

**VT-1229 VT**

Паровой утюг

Steam iron

# Инструкция по эксплуатации

<b>GB</b> Manual instruction	<b>4</b>
<b>DE</b> Die betriebsanweisung	<b>8</b>
<b>RUS</b> Инструкция по эксплуатации	<b>13</b>
<b>KZ</b> Пайдалану нұсқасы	<b>18</b>
<b>ROM/MD</b> Instrucțiune de exploatare	<b>23</b>
<b>CZ</b> Návod k použití	<b>28</b>
<b>UA</b> Інструкція з експлуатації	<b>32</b>
<b>BEL</b> Инструкция па эксплуатацыі	<b>37</b>
<b>UZ</b> Фойдаланиш қойдалари	<b>42</b>

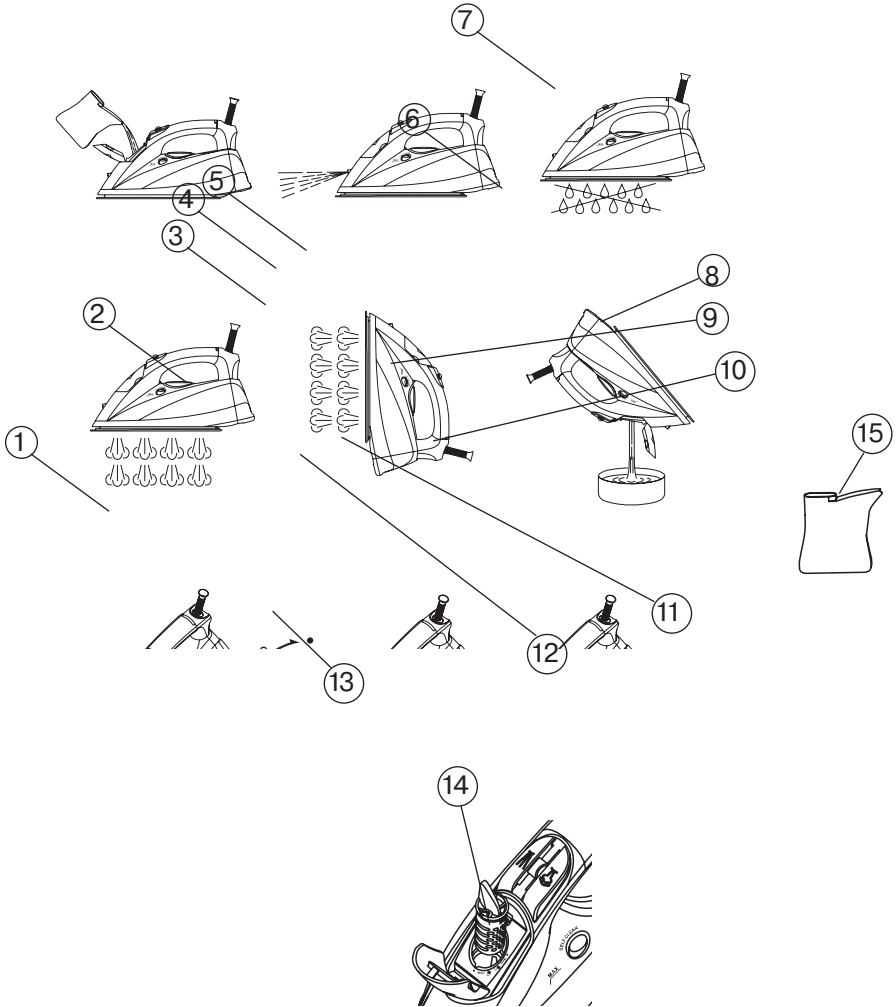



рис. 1



рис. 2

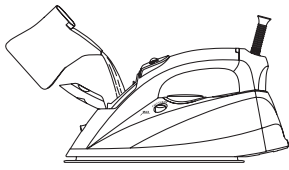

рис. 3

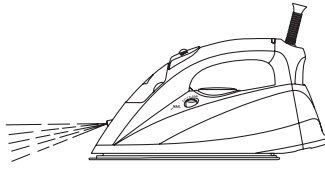

рис. 4

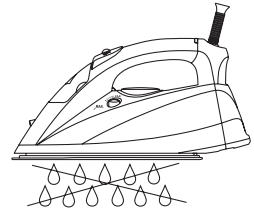

рис. 5

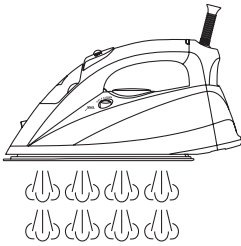

рис. 6

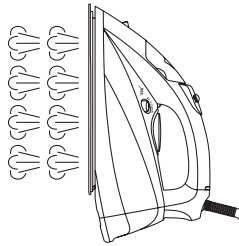

рис. 7

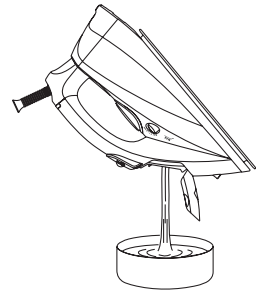

рис. 8

# ENGLISH

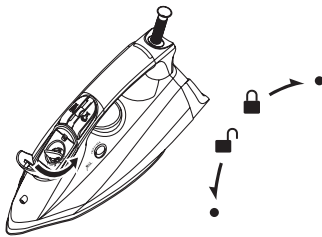
## STEAM IRON

### Description

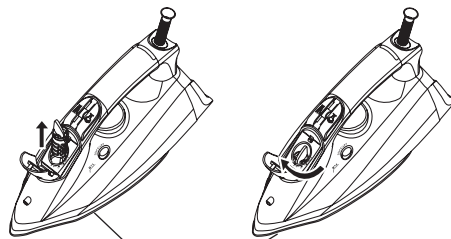
1. Water spray nozzle
2. Water tank lid
3. Additional steam release button
4. Steam supply regulator
5. Spray button
6. Heating element on/off indication
7. Power cord protection
8. Base
9. Temperature regulator
10. Water tank
11. Self clean button
12. Maximal water level indicator
13. Iron soleplate
14. Cartridge for water softening
15. Measuring cup

### SAFETY MEASURES

Before using the iron, please read the instructions carefully and pay attention to the illustrations.

- Before switching on the iron, make sure that your home electricity supply corresponds to the voltage of current specified on the iron.
- Power cord is equipped with a euro plug; insert it into the socket, with secure grounding.
- In order to avoid risk of fire do not use adapters while connecting the appliance to the outlet.
- In order to avoid overloading of the power network do not switch on several appliances with high power consumption simultaneously.
- Do not use the iron if the plug or the power cord is damaged or if there are other damages in the iron.
- Use the iron only for the intended purposes as it is described in the manual.
- Place the iron on a flat stable surface or use the iron only on the ironing board.
- Never leave the working iron unattended.
- Always unplug the iron while filling the water tank with water.
- While using the iron, make sure that the water tank lid is firmly closed.
- Do not fill the water tank with scented liquids, vinegar, starch solution, descaling reagents, chemical agents etc.

- Avoid contact with hot surfaces or outgoing steam of the iron in order to avoid getting burns.
- Make sure that the power cord is not hanging over the edge of the ironing board and make sure that it does not touch heated surfaces.
- Before switching on/off the iron set the temperature regulator in position «MIN», and the steam supply regulator in position «» (constant steam supply is off).
- Always unplug the iron if you do not use it.
- To unplug the iron always take it by the plug, do not pull by the power cord.
- In order to avoid electric shock do not immerse the iron into water or other liquids.
- Before taking the iron away for storage, pour out the remaining water and let the iron cool down.
- Pour out water only after you have unplugged the iron.
- Do not use the iron that was fallen in case of visible damages or leakage.
- In order to avoid electric shock do not repair the iron yourself. If there are some damages in the iron apply to the authorized service center.
- Do not allow children to use the iron as a toy.
- Storage the iron in place unavailable for children and disabled people. Do not allow them using the iron without supervision.
- The described iron is not designed for children or disabled people. In exceptional cases the person who is responsible for safety of children and disabled people shall carefully and properly give instruction about safety use of the iron and those risks that may appear in case of misuse.
- Storage the iron in vertical position in dry cool place unavailable for children.
- The iron shall be used only at home.

### Automatic switching off

There are 2 regimes of iron automatic switching off.

1. If the iron is fixed in horizontal position within 30 seconds, heating element is off and indicator (6) is blinking. When you start ironing the iron is switched on automatically.
2. If the iron is fixed in vertical position within 8 minutes, heating element is off and indicator

(6) is blinking. When you start ironing the iron is switched on automatically.

### Choice of water

To fill the water tank use regular tap water. If the water is hard then it is recommended to mix it with distilled water at a ratio of 1:1, if the water is very hard, mix it with distilled water at a ratio of 1:2 or use only distilled water.

### Double anti-scale system

The iron is equipped with double anti-scale system that consists of installed self-clean system and Cartridge for water softening (14). If the water is hard in your region, follow the instruction of section "Choice of water".

### Before usage

- Take out the iron from the package and remove the protective cartoon covering from the iron soleplate (13).
- Make sure that the electrical supply voltage corresponds to the iron's operating voltage.

### Filling the water tank

Make sure that the iron is disconnected from electrical power before filling it with water.

- Set the temperature regulator (9) in position «MIN», set the steam release regulator (4) to the position «» (to the position of steam vapor OFF).
- Open the water tank lid (2) and make sure that the cartridge is in (14) (pict. 1)
- Using the measuring cup (15), fill the water tank with water (10), close the lid (2).

### Note:

- *Do not fill the water tank (10) with scented liquids, vinegar, starch solutions, descaling reagents, chemical substances etc.*
- *Do not fill it with water above MAX. indicator (12).*
- *If you need to refill the water tank during ironing, turn off the iron and unplug the power cord from the outlet.*

### Ironing temperature

- Always check the recommended iron temperature indicated on the tag before ironing.
- If the tag does not list the recommended iron-

ing temperature, but you know the type of fabric, then use the following table to determine the proper temperature.

### Determination Fabric type (temperature)

.	Synthetics, nylon, acryl, polyester (low temperature)
..	Silk/wool (medium temperature)
...	Cotton/linen (high temperature)
<b>MAX</b>	Maximum temperature

The table is applicable only to smooth materials.- If another type of material (goffered, embossed, etc.), then it is best to iron it at low temperature.

- First things are to be sorted according to ironing temperature: synthetics to synthetics, wool to wool, cotton to cotton, etc.
- Iron heats up faster than gets cold. So first it is recommended to iron things at low temperature (for example, synthetic fabrics).
- After that start ironing at higher temperatures (silk, wool).- Items made of cotton and linen should be ironed at the last turn.
- If the material contains mixed fibers, it is necessary to establish the lowest temperature of ironing (for example, if the product consists of elastane and cotton, it should be ironed at a temperature suitable for elastin «. »).
- If you can't determine the composition of tissue, then look for a product space that is not noticeable when wearing, and empirically select the temperature of ironing (always start with the lowest temperature and gradually increase it until you get the desired result).
- Corduroy and other tissues, which rapidly begin to be glossy, should be strictly be ironed in one direction (in the direction with the nap) with a slight pressure.
- In order to avoid shiny patches on synthetic and silk fabrics, irone them from the inside.

### Setting the ironing temperature

- Put the iron on the base (8).
- Plug the power cord into an outlet.
- Turn the regulator(9), set the desired temperature of ironing: «.», «. . », «. . . » or «MAX», depending on tissue type, when that

# ENGLISH

- will be done, indicator will light (6).
- When the soleplate (13) warms up to the chosen temperature and the indicator (6) goes off, you can start ironing.

## Note:

- *When you turn on the iron for the first time, the heating element of the iron burns, so you may receive a small amount of smoke or a extraneous smell, that is normal.*

## Water spray

- You can moisten the cloth, pressing several times to spray button (5) (Fig. 2).
- Make sure that the tank (10) has enough water.

## Dry ironing

- Put the iron on the base (8).
- Plug the power cord into an outlet.
- Turn the regulator (9), set the desired temperature of ironing: «•», «••», «•••» or «MAX», depending on tissue type, with indicator lights (6).
- Set the constant supply of steam (4) to «» position (steam off).
- When the soleplate is heated to the desired temperature, the indicator (6) goes off, you can start ironing.
- After use, set the iron temperature controller (9) to position «MIN».
- Remove the plug from the wall outlet and wait until iron get cool iron.

## Steam ironing

Iron is equipped with a drip valve that shuts off the water supply at very low temperature of the soleplate, it prevents the droplets from the openings of the soleplate (13). When the soleplate be heating and cooling, you will hear a distinctive clicking of opening / closing of stop valve, which indicates its normal operation.

- Put the iron on the base (8).
- Plug the power cord into an outlet.
- Make sure that the tank (10) enough water.
- Turn the regulator (9) set the desired temperature of ironing: in the work of area with «MAX» steam the indicator lights (6).
- When the soleplate (13) is heated to the desired temperature, the indicator (6) goes off, you can start ironing.

- With the steam regulators (4) set the required intensity of evaporation, steam will come out of the hole soleplate (13) (Fig. 4).
- After the use, set the iron temperature controller (9) to position «MIN», and the constant control of steam (4) to «» (steam off).
- Remove the plug from the wall outlet and wait until iron became cool.

## WARNING!

If during operation there is no constant supply of steam, make sure that the position of the regulator of the steam is correct (4) and make sure you have water in the tank.

## Additional steam supply

Additional function of steam is useful for ironing of wrinkles and can only be used with high temperature ironing (temperature controller (9) in «MAX» position).

When you press the steam button (3) intense steam will come out of the soleplate.

## Note:

- *To avoid leakage of water from the steam holes, press the button of additional steam (3) with an interval of 4-5 seconds.*

## Vertical steaming

Vertical steam function can only be used in high temperature ironing (temperature controller (9) in «MAX» position).

Hold the iron vertically at a distance of 10-30 cm from the garment and press the steam button (3) with an interval of 4-5 seconds, the steam will rapidly get out of the soleplate holes (13) (Fig. 5).

## Important information

- Do not perform a vertical steaming for synthetic fabrics.
- When steaming, do not touch the material with the soleplate to avoid melting.
- Never steam clothes, when it is on a person because temperature of the steam is very high, use a coat or clothes hanger.
- Once you've finished ironing, turn off the iron, wait until it cools, then open the filler cap (2), turn the iron and pour off excess water (Fig. 6).

## Cleaning of the steam chamber

To extend the life of the iron it is recommended to perform regular cleaning of the steam cham-

ber, especially in areas with hard tap water.

- Set the constant supply of steam (4) to «» (steam off).
- Fill the container (10) water to the «MAX» mark (12).
- Put the iron on the base (8).
- Plug the power cord into an outlet.
- Turn the regulator (9) set the maximum heating temperature of the soleplate «MAX», the indicator lights (6).
- When the soleplate (13) warms up to temperature, the indicator (6) disappears. Wait for reheating of the soleplate, after that you can clean the steam chamber.
- Remove the plug from the socket.
- Place the iron horizontally above the sink, press and hold the «SELF-CLEAN» button (11).
- Boiling water and steam along with the scum will be coming out of the holes of soleplate (13).
- Slightly shake the iron forward and back until all the water will come from a reservoir (10).
- Put the iron on the base (8) and let it become completely cool.
- When the soleplate (13) is completely cool, wipe it with a piece of dry cloth.
- Before removing iron, make sure that there is no water in the tank (10) and the soleplate (13) is dry.

### Care and Cleaning

- Before cleaning the iron, make sure it is unplugged and has cooled down.
- Clean the iron trunk with a slightly damp cloth, then it should be wiped with a dry one.
- The deposits on the soleplate can be removed with a cloth dampened in water and vinegar solution.
- After removing of sediment, polish the surface with a dry cloth.
- Do not clean the soleplate and body of the iron with abrasives.
- Avoid contact of the iron soleplate with sharp metal objects.
- Depending on water hardness in your area, change the water softener cartridge periodically (14). To remove the cartridge, open the

filler (2), turn the cartridge (14) counterclockwise and pull it upward (Fig. 7).

- Install a new cartridge, then turn it clockwise to lock and close the filler (Fig. 8).

### Storage

- Set the temperature (9) to «MIN» position, and the constant control of steam (4) to «» (steam off).
- Remove the plug from the socket.
- Open the lid of filler (2), turn the iron and drain the remaining water from the water tank (10) (Fig. 6).
- Close the lid of (2).
- Set iron on its heel and let it become completely cool.
- Roll up the power cord of the iron.
- Keep the iron upright in a cool, dry place inaccessible to children.

### Delivery set

Iron - 1 item  
 Cartridge - 1 item  
 Measuring cup - 1 item  
 Manual - 1 item

### Technical characteristics

Power supply: 220-240 ~ V 50/60 Hz  
 Power: 2270-2700 W  
 Water tank: 400 ml

### Life span of the iron - 3 years

*The manufacturer preserves the right to change the design and specifications of the unit without a preliminary notification.*

### Guarantee

Details regarding guarantee conditions can be obtained from the dealer from whom the appliance was purchased. The bill of sale or receipt must be produced when making any claim under the terms of this guarantee.

 This product conforms to the EMC-Requirements as laid down by the Council Directive 89/336/EEC and to the Low Voltage Regulation (73/23 EEC)

# DEUTSCH

## BÜGELEISEN

### Beschreibung

1. Sprühdüse
2. Deckel der Wassereinfüllöffnung
3. Taste der zusätzlichen Dampfzufuhr
4. Regler der konstanten Dampfzufuhr
5. Sprühtaste
6. Taste Ein/Aus des Heizelements/der automatischen Abschaltung
7. Netzkabelschutz
8. Bügeleisenfußplatte
9. Temperaturregler
10. Wasserbehälter
11. Taste des Selbstreinigungsbetriebs „SELF-CLEAN“
12. Wasserstandgrenzlinie „MAX“
13. Gleitsole
14. Cartridge für Wasserenthärtung
15. Messbecher

### SICHERHEITSMABNAHMEN

Lesen Sie vor der Inbetriebnahme des Geräts diese Betriebsanleitung aufmerksam durch, achten Sie auch auf die Abbildungen.

- Vergewissern Sie sich vor der ersten Inbetriebnahme, dass die Spannung des Geräts mit der Netzspannung übereinstimmt.
- Das Netzkabel ist mit einem „Eurostecker“ ausgestattet; schalten Sie diesen in die Steckdose mit sicherer Erdung ein.
- Verwenden Sie keine Verlängerungen beim Anschließen des Geräts an das Stromnetz, um ein Brandrisiko zu vermeiden.
- Es ist nicht gestattet, mehrere Geräte mit hoher Verbrauchsleistung gleichzeitig einzuschalten, um die Überlastung des Stromnetzes zu vermeiden.
- Es ist nicht gestattet, das Gerät zu nutzen, wenn das Netzkabel oder der Netzstecker beschädigt oder bei anderen Störungen.
- Nutzen Sie das Gerät nur bestimmungsgemäß, wie es in dieser Bedienungsanleitung beschrieben ist.
- Stellen Sie das Bügeleisen auf eine gerade stabile Oberfläche auf oder nutzen Sie das Bügelbrett.
- Lassen Sie das eingeschaltete Gerät nie unbeaufsichtigt.
- Ziehen Sie den Netzstecker aus der Steckdose beim Auffüllen des Wasserbehälters immer heraus.
- Der Deckel der Einfüllöffnung soll beim Bügeln immer dicht geschlossen sein.
- Es ist nicht gestattet, Aromafüssigkeiten, Essig, Stärkelösung, Reagenzien für die Entfernung von Kalkstein, chemische Lösungen usw. ins Wasserbehälter einzugießen.
- Vermeiden Sie die Berührung der offenen Haut mit heißen Oberflächen des Bügeleisens oder austretendem Dampfes, um Verbrennungen zu vermeiden.
- Achten Sie darauf, dass das Netzkabel auf dem Bügelbrett nicht liegt und heiße Oberflächen nicht berührt.
- Vor dem Abschalten/Einschalten des Bügeleisens ins Stromnetz stellen Sie den Temperaturregler in die Position „MIN“ und den Regler der konstanten Dampfzufuhr in die Position „“ (Dampfzufuhr unterbrochen).
- Schalten Sie das Gerät vom Stromnetz immer ab, wenn Sie es nicht nutzen.
- Es ist nicht gestattet, das Gerät beim Abschalten vom Stromnetz am Netzkabel zu ziehen, halten Sie und ziehen Sie es am Stecker.
- Tauchen Sie das Gerät nie ins Wasser oder andere Flüssigkeiten, um Stromschlagrisiko zu vermeiden.
- Bevor Sie das Gerät wegpacken, lassen Sie es abkühlen und gießen Sie das Wasser ab.
- Gießen Sie das Wasser nur nach dem Abschalten des Bügeleisens vom Stromnetz ab.
- Es ist nicht gestattet, das Gerät bei seinem Sturz, sichtbaren Beschädigungen oder dem Wasserauslauf zu nutzen.
- Es ist nicht gestattet, das Gerät selbständig zu reparieren, um Stromschläge zu vermeiden; wenden Sie sich bei der Feststellung von Beschädigungen an einen autorisierten Kundenservicedienst.
- Es ist nicht gestattet, das Gerät als Kinderspielzeug zu nutzen.
- Bewahren Sie das Gerät in einem für Kinder oder behinderte Personen unzugänglichem Ort auf. Lassen Sie das eingeschaltete Gerät nie unbeaufsichtigt.
- Dieses Gerät darf von Kindern und behinderten Personen nicht genutzt werden. In Ausnahmefällen soll die Person, die für ihre Sicherheit verantwortlich ist, entsprechende



verständliche Anweisungen über die sichere Nutzung des Geräts und über die Gefahren geben, die bei seiner falschen Nutzung entstehen können.

- Bewahren Sie das Gerät in einem kühlen, trockenen und für Kinder unzugänglichem Ort auf.
- Das Gerät ist nur für den Gebrauch im Haushalt geeignet.

### Automatische Abschaltung

In diesem Modell sind zwei Betriebsstufen der automatischen Abschaltung des Bügeleisens vorgesehen.

1. Wenn sich das Bügeleisen ca. 30 Sekunden in horizontaler Position unbeweglich bleibt, schaltet sich das Heizelement des Bügeleisens automatisch ab, dabei wird der Indikator (6) blinken. Wenn Sie das Bügeln fortsetzen, schaltet sich es automatisch ein.
2. Wenn sich das Bügeleisen ca. 8 Minuten in senkrechter Position unbeweglich bleibt, schaltet sich das Heizelement des Bügeleisens ab, dabei wird der Indikator (6) blinken. Wenn Sie das Bügeln fortsetzen, schaltet es sich automatisch ein.

### Wasserauswahl

Zum Auffüllen des Wasserbehälters des Bügeleisens nutzen Sie Leitungswasser. Wenn das Leitungswasser hart ist, wird empfohlen, es mit destilliertem Wasser im Verhältnis 1:1 zu mischen, bei der Nutzung des Wassers mit sehr hoher Härte wird empfohlen, es mit destilliertem Wasser im Verhältnis 1:2 oder nur destilliertes Wasser zu nutzen.

### Doppelkalkschutzsystem (Double anti-scale system)

Das Gerät verfügt über ein Doppelkalkschutzsystem, das aus einem eingebauten Selbstreinigungssystem und einem abnehmbaren Filter (14) für Wasserenthärtung besteht. Falls das Wasser in Ihrer Region hart ist, halten Sie sich an die Empfehlungen des Abschnitts „WASSER-AUSWAHL“.

### Vor dem ersten Gebrauch

- Nehmen Sie das Bügeleisen aus der Verpackung heraus und falls notwendig, entfernen

Sie das Schutzmaterial von der Gleitsole (13).

- Vergewissern Sie sich, ob die Spannung des Geräts mit der Netzspannung übereinstimmt.

### Auffüllung des Wasserbehälters

- Vergewissern Sie sich vor dem Auffüllen des Bügeleisens mit Wasser, dass es vom Stromnetz abgeschaltet ist.
- Stellen Sie den Temperaturregler (9) in die Position „MIN“ und den Regler der konstanten Dampfzufuhr (4) in die Position „“ (Dampfzufuhr unterbrochen).
- Öffnen Sie den Deckel der Wassereinfüllöffnung (2) und vergewissern Sie sich, dass die Cartridge (14) aufgestellt ist (Abb. 1)
- Gießen Sie Wasser in den Wasserbehälter (10) ein, nutzen Sie dabei den Messbecher (15), und schließen Sie den Deckel (2) zu.

### Anmerkungen:

- *Es ist nicht gestattet, Aromafüssigkeiten, Essig, Stärkelösung, Reagenzien für die Entfernung von Kalkstein, chemische Lösungen usw. ins Wasserbehälter (10) einzugießen.*
- *Es ist nicht gestattet, das Gerät mit Wasser über die Grenzlinie „MAX“ (12) zu füllen.*
- *Wenn sie Wasser während des Bügelns nachgießen müssen, schalten Sie das Bügeleisen aus und ziehen Sie den Netzstecker aus der Steckdose.*

### TEMPERATUR BEIM BÜGELN

- Vor dem Bügeln sollen Sie die Überschriften auf dem Etikett der Kleidung beachten, wo die empfohlene Temperatur angegeben ist.
- Wenn das Etikett mit den Hinweisen nach dem Bügeln fehlt, kennen Sie aber den Stofftyp, so können Sie die Temperaturangaben fürs Bügeln der folgenden Tabelle entnehmen:

### Bezeichnungen Stofftyp (Temperatur)

•	Synthesefaser, Nylon, Acryl, Polyester (niedrige Temperatur)
••	Seide, Wolle (mittlere Temperatur)
•••	Baumwolle, Leinen (hohe Temperatur)
<b>MAX</b>	Maximale Temperatur

# DEUTSCH

- Die Tabelle ist nur für das Bügeln von glatten Stoffen verwendbar. Wenn Sie den Stoff eines anderen Typs verwenden (gaufriert, geriffelt usw.), dann soll es bei der niedrigen Temperatur gebügelt werden.
- Zuerst sollen Sie die Sachen entsprechend der Bügeltemperatur aussortieren: Synthefaser zu Synthefaser, Wolle zu Wolle, Baumwolle zu Baumwolle usw.
- Das Bügeleisen wird schneller aufgeheizt als abgekühlt. Aus diesem Grund wird es empfohlen, Sachen bei der niedrigen Temperatur zu bügeln (z.B. synthetische Stoffe).
- Danach können Sie auch zum Bügel bei höheren Temperaturen übergehen (Seide, Wolle). Erzeugnisse aus Baumwolle und Leinen sollen zuletzt gebügelt werden.
- Wenn das Kleidungsstück aus Mischfasern ist, soll die Temperatur auf die niedrigste Stufe eingestellt werden (z.B. wenn das Kleidungsstück aus Elastan und Baumwolle besteht, so soll es bei der Temperatur gebügelt werden, die für das Bügeln von Elastan geeignet ist «•»).
- Wenn Sie den Stofftyp nicht feststellen können, woraus das Kleidungsstück hergestellt ist, finden Sie darauf ein unbemerkbare Stelle beim Tragen, und wählen Sie durch das Prüfen die Temperatur des Bügelns aus (fangen Sie immer von der niedrigsten Bügeltemperatur an und erhöhen Sie diese, bis das gewünschte Ergebnis nicht erreicht wird).
- Kordstoffe und andere Stoffe, die sehr schnell beginnen zu glänzen, sollen unter leichtem Druck streng in einer Richtung gebügelt werden (in Richtung des Strichs).
- Um die Entstehung von Glanzflecken auf den synthetischen und seidenen Stoffen zu vermeiden, bügeln Sie diese von der Innenseite aus.

## Einstellen der Bügeltemperatur

- Stellen Sie das Bügeleisen auf die Bügeleisenfußplatte (8) auf.
- Stecken Sie den Stecker des Netzkabels in die Steckdose.
- Stellen Sie die gewünschte Bügeltemperatur mit dem Regler (9) ein: „•“, „••“, „•••“ oder «MAX», abhängig vom Stofftyp, dabei wird der Indikator (6) aufleuchten.

- Wenn die Temperatur der Gleitsole (13) auf die gewünschte Temperatur steigt und der Indikator (6) erlischt, können Sie zum Bügeln übergehen.

## Anmerkung:

- *Das Heizelement verbrennt beim ersten Einschalten des Bügeleisens, es kann zur Entstehung des Rauches oder eines fremden Geruchs führen – es ist normal.*

## Wassersprüher

- Sie können den Stoff anfeuchten, indem Sie auf den Sprühknopf (5) einige Male drücken (Abb. 2).
- Vergewissern Sie sich, ob es genug Wasser im Wasserbehälter (10) vorhanden ist.

## Trockenes Bügeln

- Stellen Sie das Bügeleisen auf die Bügeleisenfußplatte (8) auf.
- Stecken Sie den Stecker des Netzkabels in die Steckdose.
- Stellen Sie die gewünschte Bügeltemperatur mit dem Regler (9) ein: „•“, „••“, „•••“ oder «MAX», abhängig vom Stofftyp, dabei wird der Indikator (6) aufleuchten.
- Stellen Sie den Regler der Dampfzufuhr (4) in die Position „“ (Dampfzufuhr ausgeschaltet).
- Wenn die Temperatur der Gleitsole auf die gewünschte Temperatur steigt und der Indikator (6) erlischt, können Sie zum Bügeln übergehen.
- Schalten Sie das Bügeleisen aus, indem Sie den Temperaturregler (9) in die Position „MIN“ stellen.
- Schalten Sie das Gerät vom Stromnetz ab und warten Sie ab, bis dieses komplett abgekühlt wird.

## Bügeln mit Dampf

Das Bügeleisen ist mit einem Antitropfventil ausgestattet, das die Wasserzufuhr bei einer sehr niedrigen Temperatur der Gleitsole unterbricht. Dies verhindert das Austreten der Tropfen aus den Öffnungen der Gleitsole (13) des Bügeleisens. Beim Erhitzen und der Abkühlung der Gleitsole ertönen typische Knacköne der Eröffnung/Schließung des Antitropfventils, was auf seinen normalen Betrieb deutet.

- Stellen Sie das Bügeleisen auf die Bügeleisenfußplatte (8) auf.
- Stecken Sie den Stecker des Netzkabels in die Steckdose.
- Vergewissern Sie sich, ob es genug Wasser im Wasserbehälter (10) vorhanden ist.
- Stellen Sie die gewünschte Bügeltemperatur mit dem Regler (9) ein: im Dampfbereich oder auf „MAX“, dabei wird der Indikator (6) aufleuchten.
- Wenn die Temperatur der Gleitsohle (13) auf die gewünschte Temperatur steigt und der Indikator (6) erlischt, können Sie zum Bügeln übergehen.
- Stellen Sie die gewünschte Intensität der Dampfbildung mit dem Regler der konstanten Dampfzufuhr (4) ein, dabei fängt der Dampf an, aus den Öffnungen der Gleitsohle (13) des Bügeleisens auszutreten (Abb. 4).
- Stellen Sie nach dem Bügeln den Temperaturregler (9) in die Position „MIN“ und den Regler der konstanten Dampfzufuhr (4) in die Position „☒“ (Dampfzufuhr ausgeschaltet).
- Schalten Sie das Gerät vom Stromnetz ab und warten Sie ab, bis dieses komplett abgekühlt wird.

## ACHTUNG!

Wenn die konstante Dampfzufuhr während des Betriebs des Geräts nicht erfolgt, prüfen Sie die Richtigkeit der Positionierung des Reglers der Dampfzufuhr (4) und das Vorhandensein des Wassers im Wasserbehälter.

## Zusätzliche Dampfzufuhr

Die Funktion der zusätzlichen Dampfzufuhr ist fürs Glätten der Falten zweckmäßig und kann nur beim Hochtemperaturbetrieb des Bügelns verwendet werden (Temperaturregler (9) in der Position „MAX“).

Beim Drücken der Taste der Dampfzufuhr (3) tritt der Dampf aus der Gleitsohle intensiver aus.

## Anmerkung:

- *Um das Auslaufen des Wassers aus den Dampföffnungen zu vermeiden, drücken Sie den Knopf der zusätzlichen Dampfzufuhr (3) mit dem Intervall von 4-5 Sekunden.*

## Vertikale Abdampfung

Die Funktion der vertikalen Abdampfung kann nur beim Hochtemperaturbetrieb des Bügelns

verwendet werden (Temperaturregler (9) in der Position „MAX“).

Halten Sie das Bügeleisen senkrecht 10-30 cm von der Bekleidung entfernt und drücken Sie den Knopf der Dampfzufuhr (3) für 4-5 Sekunden, der Dampf wird aus der Gleitsohle des Geräts (13) austreten (Abb. 5).

## Wichtige Information

- Es wird nicht empfohlen, die vertikale Abdampfung von synthetischen Stoffen durchzuführen.
- Es ist nicht gestattet, die Gleitsohle des Bügeleisens mit dem Stoff zu berühren, um seine Verschmelzung zu vermeiden.
- Es ist nicht gestattet, die Kleidung, die der Mensch trägt, abzudämpfen, weil die Temperatur des austretenden Dampfes sehr hoch ist, benutzen Sie Kleiderbügel oder Aufhängebügel.
- Schalten Sie das Gerät nach dem Bügeln aus, lassen Sie es abkühlen, danach öffnen Sie den Deckel der Einfüllöffnung (2), drehen Sie das Bügeleisen um und gießen Sie Restwasser aus (Abb. 6).

## Reinigung der Dampfkammer

Für die Erhöhung der Nutzungsfrist des Geräts wird empfohlen, die Reinigung der Dampfkammer regelmäßig durchzuführen, besonders in den Regionen mit hartem Leitungswasser.

- Stellen Sie den Regler der Dampfzufuhr (4) in die Position „☒“ (Dampfzufuhr ausgeschaltet).
- Füllen Sie den Wasserbehälter (10) mit Wasser bis zum maximalen Füllstand „MAX“ (12) auf.
- Stellen Sie das Bügeleisen auf die Bügeleisenfußplatte (8) auf.
- Stecken Sie den Stecker des Netzkabels in die Steckdose.
- Stellen Sie die Temperatur der Gleitsohle des Bügeleisens mit dem Regler (9) in die Position „MAX“, dabei wird der Indikator (6) aufleuchten.
- Wenn die Temperatur der Gleitsohle (13) auf die gewünschte Temperatur steigt, wird der Indikator (6) erlischt. Wenn die Gleitsohle des Bügeleisens erneut aufgeheizt wird, können Sie die Reinigung der Dampfkammer durchzuführen.

# DEUTSCH

- Ziehen Sie den Netzstecker aus der Steckdose.
- Stellen Sie das Bügeleisen in horizontaler Position über dem Waschbecken auf und halten Sie die Taste „SELF-CLEAN“ (11) fest.
- Kochendes Wasser und der Dampf werden zusammen mit dem Kalk aus den Öffnungen der Gleitsole (13) austreten.
- Schaukeln Sie das Bügeleisen hin und zurück, bis das ganze Wasser aus dem Wasserbehälter (10) entfernt wird.
- Stellen Sie das Bügeleisen auf die Fußplatte (8) und lassen Sie es vollständig abkühlen.
- Wenn die Gleitsole des Geräts (13) vollständig abgekühlt wird, wischen Sie diese mit einem Tuch ab.
- Bevor Sie das Bügeleisen zur Aufbewahrung wegpacken, vergewissern Sie sich, ob kein Wasser im Wasserbehälter (10) übrig geblieben ist und die Gleitsole (13) des Bügeleisens vollständig trocken ist.

## Reinigung und Pflege

- Vergewissern Sie sich vor der Reinigung des Bügeleisens, dass es vom Stromnetz abgeschaltet und abgekühlt ist.
- Wischen Sie das Gehäuse des Bügeleisens mit einem feuchten, danach mit einem trockenen Tuch ab.
- Ablagerungen an der Gleitsole des Bügeleisens können Sie mit einem Stoff abwischen, der mit Wasser- und Essiglösung angefeuchtet ist.
- Polieren Sie die Gleitsole des Bügeleisens mit einem trockenen Tuch nach der Entfernung der Kalkablagerungen.
- Es ist nicht gestattet, Abrasivmittel für die Reinigung der Gleitsole und des Gehäuses des Bügeleisens zu nutzen.
- Vermeiden Sie den Kontakt der Gleitsole mit scharfen Metallgegenständen.
- Wechseln Sie periodisch die Cartridge für Wasserenthärtung abhängig von der Wasserhärte (14) in Ihrer Region. «Um die Cartridge zu entfernen, öffnen Sie den Deckel der Einfüllöffnung (2), drehen Sie die Cartridge (14) gegen den Uhrzeigersinn und ziehen Sie diese nach oben (Abb. 7).
- Stellen Sie eine neue Cartridge ein, drehen Sie diese im Uhrzeigersinn bis zum Einrasten

und schließen Sie den Deckel der Einfüllöffnung zu (Abb. 8).

## Aufbewahrung

- Stellen Sie den Temperaturregler (9) in die Position „MIN“ und den Regler der konstanten Dampfzufuhr (4) in die Position „“ (Dampfzufuhr unterbrochen).
- Ziehen Sie den Netzstecker aus der Steckdose.
- Öffnen Sie den Deckel der Wassereinfüllöffnung (2) und gießen Sie das Restwasser aus dem Wasserbehälter (10) (Abb. 6).
- Schließen Sie den Deckel (2) zu.
- Stellen Sie das Bügeleisen senkrecht auf und lassen Sie es vollständig abkühlen.
- Wickeln Sie das Netzkabel des Bügeleisens um.
- Bewahren Sie das Gerät in einem kühlen, trockenen und für Kinder unzugänglichem Ort auf.

## Lieferumfang

Bügeleisen – 1 St.  
Cartridge - 1 St.  
Messbecher – 1 St.  
Bedienungsanleitung – 1 St.

## Technische Eigenschaften

Stromversorgung: 220-240 V ~ 50/60 Hz  
Leistung: 2270–2700 W  
Wasserbehälter: 400 ml

## Die Nutzungsdauer des Geräts beträgt 3 Jahre.

*Der Produzent behält sich das Recht vor, die Charakteristiken der Geräte ohne Vorankündigung zu ändern.*

## Gewährleistung

Ausführliche Bedingungen der Gewährleistung kann man beim Dealer, der diese Geräte verkauft hat, bekommen. Bei beliebiger Anspruchserhebung soll man während der Laufzeit der vorliegenden Gewährleistung den Check oder die Quittung über den Ankauf vorzulegen.

*Das vorliegende Produkt entspricht den Forderungen der elektromagnetischen Verträglichkeit, die in 89/336/EWG -Richtlinie des Rates und den Vorschriften 73/23/EWG über die Niederspannungsgeräte vorgesehen sind.*



## ПАРОВОЙ УТЮГ

### Описание

1. Сопло разбрызгивателя воды
2. Крышка заливочного отверстия
3. Клавиша дополнительной подачи пара
4. Регулятор постоянной подачи пара
5. Клавиша разбрызгивателя воды
6. Индикатор вкл./выкл. нагревательного элемента/автоматического отключения
7. Защита сетевого шнура
8. Основание утюга
9. Регулятор температуры
10. Резервуар для воды
11. Кнопка режима самоочистки «SELF-CLEAN»
12. Указатель максимального уровня воды «MAX»
13. Подошва утюга
14. Картридж для смягчения воды
15. Мерный стаканчик

### МЕРЫ БЕЗОПАСНОСТИ

Перед эксплуатацией внимательно ознакомьтесь с инструкцией и обратите внимание на иллюстрации.

- Перед включением утюга в электрическую сеть убедитесь, что напряжение в сети соответствует рабочему напряжению утюга.
- Сетевой шнур снабжен «евровилкой»; включайте ее в розетку, имеющую надежный контакт заземления.
- Во избежание риска возникновения пожара не используйте переходники при подключении прибора к электрической розетке.
- Во избежание перегрузки электрической сети не включайте одновременно несколько устройств с большой потребляемой мощностью.
- Не используйте утюг с поврежденной сетевой вилкой, поврежденным сетевым шнуром, а также с любыми другими неисправностями.
- Используйте утюг строго по назначению, как описано в инструкции.
- Ставьте утюг на ровную, устойчивую поверхность или пользуйтесь гладильной доской.
- Не оставляйте включенный утюг без присмотра.
- Перед наполнением резервуара водой всегда вынимайте вилку сетевого шнура из розетки.
- Крышка заливочного отверстия должна быть закрыта во время глажения.
- Запрещается в резервуар для воды заливать ароматизирующие жидкости, уксус, раствор крахмала, реагенты для удаления накипи, химические вещества и т.п.
- Чтобы избежать ожогов, избегайте контакта открытых участков кожи с горячими поверхностями утюга или выходящим паром.
- Следите, чтобы сетевой шнур не находился на гладильной доске и не касался горячих поверхностей.
- Перед отключением/подключением утюга к электрической сети установите регулятор температуры в положение «MIN», а регулятор постоянной подачи пара - в положение «OFF» (постоянная подача пара выключена).
- Всегда отключайте утюг от сети, если вы им не пользуетесь.
- При отключении утюга от электрической сети всегда держитесь за сетевую вилку, никогда не тяните за сетевой шнур.
- Чтобы избежать поражения электрическим током, не погружайте утюг в воду или в любые другие жидкости.
- Перед тем как убрать утюг, дайте ему полностью остыть и слейте остатки воды.
- Сливайте воду только после отключения утюга от сети.
- Не пользуйтесь утюгом после его падения, при наличии видимых повреждений или в случае протекания.
- Во избежание поражения электрическим током никогда не разбирайте утюг самостоятельно; при обнаружении неисправности обращайтесь только в авторизованный (уполномоченный) сервисный центр.
- Не разрешайте детям использовать утюг в качестве игрушки.
- Храните устройство в месте, недоступном для детей и людей с ограниченными возможностями. Не разрешайте им пользоваться утюгом без присмотра.
- Данное устройство не предназначено для использования детьми и людьми с ограни-

# РУССКИЙ

ченными возможностями. В исключительных случаях лицо, отвечающее за их безопасность, должно дать соответствующие и понятные инструкции о безопасном использовании устройства и тех опасностях, которые могут возникать при его неправильном использовании.

- Храните утюг в вертикальном положении в сухом, прохладном месте, недоступном для детей.
- Устройство предназначено только для домашнего использования.

## Автоматическое отключение

В данной модели предусмотрены два режима автоматического отключения утюга.

1. Если утюг в горизонтальном положении будет неподвижным в течение 30 секунд, то нагревательный элемент утюга отключится, а индикатор (6) будет мигать. После возобновления процесса глажения утюг автоматически включится.
2. Если утюг в вертикальном положении будет неподвижным в течение 8 минут, то нагревательный элемент утюга отключится, а индикатор (6) будет мигать. После возобновления процесса глажения утюг автоматически включится.

## Выбор воды

Для наполнения резервуара используйте водопроводную воду. Если водопроводная вода жесткая, то рекомендуется смешивать ее с дистиллированной водой в соотношении 1:1, при очень жесткой воде смешивайте ее с дистиллированной водой в соотношении 1:2 или используйте только дистиллированную воду.

## Двойная система защиты от накипи (Double anti-scale system)

Устройство имеет двойную систему защиты от накипи, состоящую из встроенной системы самоочистки и съемного картриджа (14) для смягчения воды. Если вода в вашем районе жесткая, придерживайтесь рекомендаций, содержащихся в разделе «ВЫБОР ВОДЫ».

## Перед первым использованием

- Извлеките утюг из упаковки, при наличии защиты на подошве (13) удалите ее.

- Убедитесь, что напряжение в электрической сети соответствует рабочему напряжению утюга.

## Наполнение резервуара для воды

Прежде чем залить воду в утюг, убедитесь, что он отключен от сети.

- Установите регулятор температуры (9) в положение «MIN», а регулятор постоянной подачи пара (4) в положение «☒» (подача пара выключена).
- Откройте крышку заливочного отверстия (2) и убедитесь в наличии картриджа (14) (рис. 1)
- Используя мерный стаканчик (15), залейте воду в резервуар для воды (10), затем закройте крышку (2).

## Примечания:

- *Запрещается заливать в резервуар для воды (10) ароматизированные жидкости, уксус, раствор крахмала, реагенты для удаления накипи, химические вещества и т.п.*
- *Не наливайте воду выше отметки «MAX» (12).*
- *Если во время глажения необходимо долить воду, то отключите утюг и извлеките вилку сетевого шнура из розетки.*

## Температура глажения

- Перед глажением вещей всегда смотрите на ярлык изделия, где указана рекомендуемая температура глажения.
- Если ярлык с указаниями по глажению отсутствует, но вы знаете тип материала, то для выбора температуры глажения пользуйтесь следующей таблицей.

## Обозначения Тип ткани (температура)

•	Синтетика, нейлон, акрил, полиэстер (низкая температура)
••	Шелк/шерсть (средняя температура)
•••	Хлопок, лен (высокая температура)
<b>MAX</b>	Максимальная температура

- Таблица применима только для гладких материалов. Если материал другого типа (гофрированный, рельефный и т.п.), то лучше всего его гладить при низкой температуре.
- Сначала отсортируйте вещи по температуре глажения: синтетику к синтетике, шерсть к шерсти, хлопок к хлопку и т.д.
- Утюг нагревается быстрее, чем остывает. Поэтому сначала рекомендуется гладить вещи при низкой температуре (например, синтетические ткани).
- После чего приступайте к глажению при более высоких температурах (шелк, шерсть). Изделия из хлопка и льна следует гладить в последнюю очередь.
- Если в состав ткани входят смесовые волокна, то необходимо установить самую низкую температуру глажения (например, если изделие состоит из эластана и хлопка, то его следует гладить при температуре, подходящей для эластана «\*»).
- Если вы не можете определить состав ткани, то найдите на изделии место, которое не заметно при носке, и опытным путём выберите температуру глажения (всегда начинайте с самой низкой температуры и постепенно повышайте её, пока не добьётесь желаемого результата).
- Вельветовые и другие ткани, которые быстро начинают лосниться, следует гладить строго в одном направлении (в направлении ворса) с небольшим нажимом.
- Чтобы избежать появления лоснящихся пятен на синтетических и шелковых тканях, гладьте их с изнаночной стороны.

### Установка температуры глажения

- Поставьте утюг на основание (8).
- Вставьте вилку сетевого шнура в розетку.
- Поворотом регулятора (9) установите требуемую температуру глажения: «\*», «\*\*», «\*\*\*» или «MAX», в зависимости от типа ткани, при этом загорится индикатор (6).
- Когда подошва утюга (13) нагреется до установленной температуры, индикатор (6) погаснет, можно приступать к глажению.

### Примечание:

- При первом включении нагревательный элемент утюга обгорает, поэтому возмож-

*но появление небольшого количества дыма или постороннего запаха, это нормальное явление.*

### Разбрызгиватель воды

- Вы можете увлажнить ткань, нажав несколько раз на кнопку разбрызгивателя (5) (рис. 2).
- Убедитесь, что в резервуаре (10) достаточно воды.

### Сухое глажение

- Поставьте утюг на основание (8).
- Вставьте вилку сетевого шнура в розетку.
- Поворотом регулятора (9) установите требуемую температуру глажения: «\*», «\*\*», «\*\*\*» или «MAX», в зависимости от типа ткани, при этом загорится индикатор (6).
- Установите регулятор постоянной подачи пара (4) в положение «» (подача пара выключена).
- Когда подошва утюга нагреется до заданной температуры, индикатор (6) погаснет, можно приступать к глажению.
- После использования утюга установите регулятор температуры (9) в положение «MIN».
- Извлеките вилку сетевого шнура из розетки и дождитесь полного остывания утюга.

### Паровое глажение

Утюг снабжен противокапельным клапаном, который закрывает подачу воды при слишком низкой температуре подошвы утюга, это предотвращает появление капель из отверстий подошвы утюга (13). При нагревании и остывании подошвы утюга вы услышите характерные щелчки открывания/закрывания противокапельного клапана, что свидетельствует о его нормальной работе.

- Поставьте утюг на основание (8).
- Вставьте вилку сетевого шнура в розетку.
- Убедитесь, что в резервуаре (10) достаточно воды.
- Поворотом регулятора (9) установите требуемую температуру глажения: в зоне работы с паром «MAX», при этом загорится индикатор (6).
- Когда подошва утюга (13) нагреется до заданной температуры, индикатор (6) погаснет, можно приступать к глажению.

# РУССКИЙ

- Регулятором постоянной подачи пара (4) установите необходимую интенсивность парообразования, пар начнет выходить из отверстий подошвы утюга (13) (рис. 4).
- После использования утюга установите регулятор температуры (9) в положение «MIN», а регулятор постоянной подачи пара (4) в положение «» (подача пара выключена).
- Извлеките вилку сетевого шнура из розетки и дождитесь полного остывания утюга.
- Никогда не отпаривайте одежду, надетую на человека, т.к. температура выходящего пара очень высокая, пользуйтесь плечиками или вешалкой.
- После того как вы закончите гладить, выключите утюг, дождитесь его полного остывания, после чего откройте крышку заливочного отверстия (2), переверните утюг и слейте остатки воды (рис. 6).

## ВНИМАНИЕ!

Если во время работы не происходит постоянной подачи пара, проверьте правильность положения регулятора подачи пара (4) и убедитесь в наличии воды в резервуаре.

## Дополнительная подача пара

Функция дополнительной подачи пара полезна при разглаживании складок и может быть использована только при высокотемпературном режиме глажения (регулятор температуры (9) в положении «MAX»).

При нажатии кнопки подачи пара (3) из подошвы утюга будет интенсивно выходить пар.

## Примечание:

- Во избежание вытекания воды из паровых отверстий нажимайте кнопку дополнительной подачи пара (3) с интервалом в 4-5 секунд.

## Вертикальное отпаривание

Функция вертикального отпаривания может быть использована только при высокотемпературном режиме глажения (регулятор температуры (9) в положении «MAX»).

Держите утюг вертикально на расстоянии 10-30 см от одежды и нажимайте кнопку подачи пара (3) с интервалом в 4-5 секунд, пар будет интенсивно выходить из отверстий подошвы утюга (13) (рис. 5).

## Важная информация

- Не рекомендуется выполнять вертикальное отпаривание синтетических тканей.
- При отпаривании не прикасайтесь подошвой утюга к материалу, чтобы избежать его оплавления.

## Очистка паровой камеры

Для увеличения срока службы утюга рекомендуется регулярно выполнять очистку паровой камеры, особенно в регионах с жесткой водопроводной водой.

- Установите регулятор постоянной подачи пара (4) в положение «» (подача пара выключена).
  - Наполните резервуар (10) водой до отметки «MAX» (12).
  - Поставьте утюг на основание (8).
  - Вставьте вилку сетевого шнура в розетку.
  - Поворотом регулятора (9) установите максимальную температуру нагрева подошвы утюга «MAX», при этом загорится индикатор (6).
  - Когда подошва утюга (13) нагреется до установленной температуры, индикатор (6) погаснет. Дождитесь повторного разогрева подошвы утюга, после этого можно проводить очистку паровой камеры.
  - Извлеките вилку сетевого шнура из розетки.
  - Расположите утюг горизонтально над раковиной, нажмите и удерживайте кнопку «SELF-CLEAN» (11).
  - Кипящая вода и пар вместе с накипью будут выходить из отверстий подошвы утюга (13).
  - Слегка покачивайте утюг вперед назад, пока вся вода не выйдет из резервуара (10).
  - Поставьте утюг на основание (8) и дайте ему полностью остыть.
  - Когда подошва утюга (13) полностью остынет, протрите ее кусочком сухой ткани.
  - Прежде чем убрать утюг на хранение, убедитесь, что в резервуаре (10) нет воды, а подошва утюга (13) сухая.
- ## Уход и чистка
- Прежде чем чистить утюг убедитесь, что он отключен от сети и уже остыл.



- Протирайте корпус утюга слегка влажной тканью, после этого его следует протереть насухо.
- Отложения на подошве утюга могут быть удалены тканью, смоченной в водно-уксусном растворе.
- После удаления отложений отполируйте поверхность подошвы сухой тканью.
- Не используйте для чистки подошвы и корпуса утюга абразивные чистящие средства.
- Избегайте контакта подошвы утюга с острыми металлическими предметами.
- В зависимости от жесткости воды в вашем регионе, периодически меняйте картридж для смягчения воды (14). Чтобы извлечь картридж, откройте крышку заливочного отверстия (2), поверните картридж (14) против часовой стрелки и потяните его по направлению вверх (рис. 7).
- Установите новый картридж, затем поверните его по часовой стрелке до фиксации и закройте крышку заливочного отверстия (рис. 8).

## Хранение

- Установите регулятор температуры (9) в положение «MIN», а регулятор постоянной подачи пара (4) в положение «» (подача пара выключена).
- Извлеките вилку сетевого шнура из розетки.
- Откройте крышку заливочного отверстия (2), переверните утюг и слейте оставшуюся воду из резервуара для воды (10) (рис. 6).
- Закройте крышку (2).

- Поставьте утюг вертикально и дайте ему полностью остыть.
- Сверните сетевой шнур утюга.
- Храните утюг в вертикальном положении в сухом, прохладном месте, недоступном для детей.

## Комплект поставки

Утюг – 1 шт.  
 Картридж – 1 шт.  
 Мерный стаканчик – 1шт.  
 Инструкция – 1 шт.

## Технические характеристики

Электропитание: 220-240 В ~ 50/60 Гц  
 Потребляемая мощность: 2270–2700 Вт  
 Резервуар для воды: 400 мл

## Срок службы утюга - 3 года

*Производитель оставляет за собой право изменять характеристики устройства без предварительного уведомления.*



*Данное изделие соответствует всем требуемым европейским и российским стандартам безопасности и гигиены.*

Производитель: АН-ДЕР ПРОДАКТС ГмБХ, Австрия  
 Нойбаугюртель 38/7А, 1070 Вена, Австрия  
 Сделано в Китае.

## ҮТІК

### СИПАТТАМАСЫ

1. Су бүріккішінің шүмегі
2. Құятын саңылаудың қақпағы
3. Қосымша бу беру пернесі
4. Тұрақты бу берудің реттегіші
5. Су бүріккішінің пернесі
6. Қыздырғыш элементті іске қосу/айыру/автоматты сөндіру көрсеткіші
7. Желілік баудың қорғанысы
8. Үтіктің негізі
9. Температура реттегіші
10. Суға арналған сауыт
11. SelfClean өздігімен тазалану режимінің батырмасы
12. «MAX» судың максималды деңгейінің көрсеткіші
13. Үтіктің табаны
14. Суды жұмсартуға арналған катридж
15. Өлшейтін стаканша

### САҚТАНДЫРУ ШАРАЛАРЫ

Пайдалану алдында нұсқаулықты зейін қойып оқып шығыңыз және суреттерге назар аударыңыз.

- Үтікті іске қосу алдында, желідегі кернеу үтіктің жұмыс кернеуіне сәйкес келуіне көз жеткізіңіз.
- Желілік бау «евроайыртетікпен» жабдықталған; оны сенімді жерлендіргіш түйіспесі бар ашалыққа қосыңыз.
- Аспапты электр ашалығына қосу кезінде, өрттің пайда болу тәуекелін болдырмау үшін ауыстырғыштарды пайдаланбаңыз.
- Электр желісінің артық жүктелуін болдырмау үшін, үлкен қуатты тұтынатын бірнеше аспапты бір уақытта қоспаңыз.
- Үтікті зақымдалған желілік айыр тетікпен, желілік баумен, сонымен қатар кез-келген басқа ақаулықпен пайдаланбаңыз.
- Үтікті нұсқаулықта көзделген мақсаттарда ғана пайдаланыңыз.
- Үтікті жазық тұрақты бетке қойыңыз немесе үтіктеу тақтасында пайдаланыңыз.
- Іске қосылған үтікті қараусыз қалдырмаңыз.
- Сауытты суға толтырған кезде, әрқашан айыртетікті ашалықтан ажыратыңыз.
- Суды толтыруға арналған саңылау үтіктеу уақытында жабық болуы керек.

- Суға арналған сауытқа хош иісті сұйықтықтарды, сірке суды, крахмал ерітіндісін, қақты жоюға арналған реагенттерді, химиялық заттарды және т.с.с.-ларды құюға тыйым салынады.
- Күйікке шалдығуды болдырмау үшін терінің ашық жерлерінің үтіктің ыстық беттерімен немесе шығып жатқан бумен түйісуін болдырмаңыз.
- Үтіктейтін тақтаның жиегінен желілік баудың салбырамауын, ыстық беттерге тимеуін бақылаңыз.
- Үтікті электр желісіне қосу/ажырату алдында температура реттегішін «MIN» күйіне, ал тұрақты бу беру реттегішін «» (тұрақты бу беру сөндірілген) күйіне белгілеңіз.
- Егер үтікті пайдаланбасаңыз, оны әрқашан желіден ажыратыңыз.
- Үтікті электр желісінен сөндірген кезде әрқашан желілік айыр тетіктен ұстаңыз, ешқашан желілік баудан тартпаңыз.
- Электр тоғы соққысын болдырмау үшін, үтікті суға немесе кез-келген басқа сұйықтыққа батырмаңыз.
- Үтікті жинап қоюға дейін судың қалдығын төгіңіз және оған толық салқындауға уақыт беріңіз.
- Үтікті желіден ажыратқаннан кейін ғана суды төгіңіз.
- Үтік құлағаннан кейін, көзге көрінетін бұзылулар болғанда немесе судың ағуы жағдайында оны пайдаланбаңыз.
- Электр тоғы соққысын болдырмау үшін үтікті өздігімен ашпаңыз, ақаулықты тапқан кезде тел туындыгерлес (өкілетті) қызмет көрсету орталығына хабарласыңыз.
- Үтікті балаларға ойыншық ретінде пайдалануға рұқсат етпеңіз.
- Үтікті балалардың және мүмкіндіктері шектеулі адамдардың қолы жетпейтін жерде сақтаңыз. Оларға құрылғыны қараусыз пайдалануға рұқсат етпеңіз.
- Берілген құрылғы балалардың немесе мүмкіндіктері шектеулі адамдардың қолдануына, егер оларға құрылғыны қауіпсіз пайдалану және олардың қауіпсіздігі үшін жауап беретін тұлғамен оны дұрыс пайдаланбаған кездегі пайда бола алатын қауіптер туралы оларға түсінікті нұсқаулықтар берілген болмаса

- арналмаған.
- Үтік тік күйінде құрғақ, салқын, балалардың қолы жетпейтін жерде сақтаңыз.
- Үтік тек үйде пайдалануға ғана арналған.

## Автоматты сөну

Берілген моделде үтіктің автоматты сөнуінің екі режимі көзделген.

1. Егер үтік көлденең күйінде 30 секунд бойы қозғалмай тұрса, онда үтіктің қыздырғыш элементі сөнеді, ал көрсеткіш (6) жанып сөнеді. Үтіктеу процесін қайта жалғастырғаннан кейін үтік автоматты іске қосылады.
2. Егер үтік тік күйінде 8 минут бойы қозғалмай тұрса, онда үтіктің қыздырғыш элементі сөнеді, ал көрсеткіш (6) жанып сөнеді. Үтіктеу процесін қайта жалғастырғаннан кейін үтік автоматты іске қосылады.

## Суды таңдау

Сауытты толтыру үшін құбырдағы суды пайдаланыңыз. Егер құбырдағы су қатты болса, оны 1:1 қатынасында дистильденген сумен араластыру ұсынылады, өте қатты су болған жағдайда оны 1:2 қатынасында дистильденген сумен араластырыңыз немесе тек дистильденген суды пайдаланыңыз.

## Қаққа қарсы қос жүйе (Double anti-scale system)

Құрылғыда қаққа қарсы қос жүйе бар, ол іштетілген өздігімен тазалану жүйесінен және суды жұмсартуға арналған шешіlmелі катриджден (14) құралады. Егер сіздің аймағыңыздағы су қатты болса, «СУДЫ ТАҢДАУ» бөлімінде жазылған ұсыныстарды ұстаныңыз.

## Алғашқы пайдалану алдында

- Үтікті қабынан шығарыңыз, табанында (13) қорғаныс болған кезде оны алып тастаңыз.
- Желідегі кернеудің үтіктің жұмыс кернеуіне сәйкес келетініне көз жеткізіңіз.

## Суға арналған сауытты толтыру

Суды үтікке құю алдында, оның желіден ажыратылғанына көз жеткізіңіз.

- Температура реттегішін (9) «MIN» күйіне, ал тұрақты бу беру реттегішін (4) «» (тұрақты бу беру сөндірілген) күйіне орнатыңыз.

- Құю саңылауының қақпағын (2) ашыңыз және катридждің (14) болуына көз жеткізіңіз (сур. 1).
- Өлшейтін стаканшаны (15) пайдаланып, суды суға арналған сауытқа (10) құйыңыз, қақпақты (2) жабыңыз.

## Ескерту:

- - Суға арналған сауытқа (10) хош иісті сұйықтықтарды, сірке суды, крахмал ерітіндісін, қақты жоюға арналған реагенттерді, химиялық заттарды және т.с.с.-ларды құюға тыйым салынады.
- - Суды MAX белгісінен (12) жоғары толтырмаңыз.
- - Егер үтіктеу кезінде суды толтыру қажет болса, онда үтікті сөндіріңіз және желілік айыр тетікті ашальықтан ажыратыңыз.

## Үтіктеу температурасы

- Әрқашан үтіктеу алдында үтіктеудің ұсынылған температурасы көрсетілген бұйымның жапсырмасын қараңыз.
- Егер үтіктеу бойынша нұсқаулары бар жапсырма болмаса, бірақ сіз матаның түрін білсеңіз, онда үтіктеу температурасын таңдау үшін кестеге қараңыз.

## Белгілеулер Матаның түрі (температура)

•	Синтетика, нейлон, акрил, полиэстер (төмен температура)
••	Жібек/жүн (орташа температура)
•••	Мақта/зығыр (жоғары температура)
<b>MAX</b>	Максималды температура

- Кесте тек біртегіс маталарға қолданылады. Егер мата басқа түрлі болса (бүктелген, бедерлі және т.с.с.), онда оны төмен температурада үтіктеген дұрыс болады.
- Әуелі заттарды үтіктеу температурасы бойынша сұрыптаңыз: синтетиканы – синтетикаға, жүнді - жүнге, мақтаны – мақтаға және т.с.с.
- Үтік салқындауға қарағанда тезірек қызады. Сондықтан әуелі төмен температура кезінде үтіктеу ұсынылады (мысалы, синтетикалық маталар).
- Содан кейін анағұрлым жоғары

# ҚАЗАҚ

температура кезіндегі үтіктеуге көшіңіз (жібек, жүн). Мақтадан немесе зығырдан жасалған заттарды соңында үтіктеңіз.

- Егер матаның құрамына аралас талшықтар енсе, онда ең төмен температураны белгілеу қажет (мысалы, егер бұйым полиэстерден және мақтадан құралса, онда оны полиэстерге сәйкес температурада үтіктеу қажет «\*»).
- Егер сіз матаның құрамын анықтай алмасаңыз, онда бұйымды киген кезде көрінбейтін жерді табыңыз, және тәжірибелік жолмен температураны таңдаңыз (әрқашан ең төменгі температурадан бастаңыз және оны қажетті нәтижеге жеткенге дейін біртіндеп көтеріңіз.).
- Тез сетінейтін шибарқыт және басқа да маталарды тек бір бағытта сәл ғана басып (түктің бағытымен) үтіктеу керек.
- Синтетикалық және жібек маталардағы сетінейтін дақтардың пайда болуын болдырмау үшін, оларды ішкі жағынан үтіктеңіз.

## Үтіктеу температурасын белгілеу

- Үтікті негізге (8) орнатыңыз.
- Желілік баудың айыр тетігін ашалыққа қосыңыз.
- Реттегішті (9) бұрап, қажетті үтіктеу температурасын матаның түріне байланысты белгілеңіз: «\*», «\*\*», «\*\*\*» немесе «MAX», сол кезде көрсеткіш (6) жанады.
- Үтік табанының (13) температурасы белгіленген температураға жеткенде, көрсеткіш (6) сөнеді, үтіктеуге кірісуге болады.

## Ескерту

- Бірінші қосқан кезде үтіктің қыздыратын элементі күйеді, сондықтан аз көлемдегі түтіннің немесе бәтөн иістің пайда болуы – бұл қалыпты құбылыс.

## Су бүріккіш

- Сіз бүріккіштің (5) батырмасына бірнеше рет басып, матаны ылғалдай аласыз (сур. 2).
- Сауытта (10) жеткілікті су бар екеніне көз жеткізіңіз.

## Құрғақ үтіктеу

- Үтікті негізге (8) орнатыңыз.
- Желілік баудың айыр тетігін ашалыққа қосыңыз.
- Реттегішті (9) бұрап, қажетті үтіктеу температурасын матаның түріне байланысты белгілеңіз: «\*», «\*\*», «\*\*\*» немесе «MAX», сол кезде көрсеткіш (10) жанады.
- Тұрақты бу беру реттегішін (4) «I» (тұрақты бу беру сәндірілген) күйіне орнатыңыз.
- Үтік табанының температурасы белгіленген температураға жеткенде, көрсеткіш (6) сөнеді, үтіктеуге кірісуге болады.
- Үтікті пайдаланып болғаннан кейін температура реттегішін (9) «MIN» күйіне орнатыңыз.
- Желілік баудың айыр тетігін ашалықтан ажыратыңыз және үтіктің толық салқындауын күтіңіз.

## Бумен үтіктеу

Үтік тамшыға қарсы қақпақпен жабдықталған, ол үтік табанының температурасы тым төмен болғанда су беруді жабады, бұл үтік табанындағы (13) саңылаулардан тамшылардың пайда болуына жол бермейді. Үтік табаны қызған және салқындаған кезде сіз тән шырылдар естисіз, бұл оның қалыпты жұмысын куәландырады.

- Үтікті негізіне (8) қойыңыз.
- Желілік баудың айырететігін ашалыққа салыңыз.
- Сауытта (10) су жеткілікті екеніне көз жеткізіңіз
- Реттегішті (9) бұрап, қажетті үтіктеу температурасын белгілеңіз: бумен жұмыс істеу аймағында «MAX», сол кезде көрсеткіш (6) жанады.
- Үтік табанының (13) температурасы белгіленген температураға жеткенде, көрсеткіш (6) сөнеді, үтіктеуге кірісуге болады.
- Тұрақты бу беру реттегішімен (4) қажетті бу түзу қарқындылығын белгілеңіз, бу үтік табанының (13) саңылауларынан шыға бастайды (сур. 4).
- Үтікті пайдаланып болғаннан кейін температура реттегішін (9) «MIN» күйіне, ал тұрақты бу беру реттегішін (4) «I» (тұрақты

бу беру сөндірілген) күйіне орнатыңыз.

- Желілік баудың айыр тетігін ашалықтан ажыратыңыз және үтіктің толық салқындауын күтіңіз.

## НАЗАР АУДАРЫҢЫЗ!

Егер жұмыс істеу уақытында тұрақты бу беру болмаса, бу беру реттегіші (4) күйінің дұрыстығын және сауытта судың болуын тексеріңіз.

## Қосымша бу беру

Бу беру қызметі қыртыстарды үтіктеген кезде пайдалы және үтіктеудің жоғары температуралы режимінде ғана қолданыла алады (температура реттегіші (9) «MAX» күйінде).

Бу беру батырмасын (3) басқанда бу үтік табанынан шыға бастайды.

## Ескерту:

- Судың бу саңылауларынан ағуын болдырмау үшін қосымша бу беру батырмасын (3) 4-5 секунд аралығымен басыңыз.

## Тік ылғалдау

Тік ылғалдау қызметі тек жоғары температуралы үтіктеу режимінде ғана қолданыла алады (температура реттегіші (9) «MAX» күйінде).

Үтікті киімнен 10-30 см қашықтықта тік ұстаңыз және қосымша бу беру батырмасын (3) 4-5 секунд аралығымен басыңыз, бу үтік табанынан (13) шыға бастайды (сур. 5).

## Қажетті ақпарат

- Синтетикалық маталарды тік ылғалдау ұсынылмайды.
- Ылғалдау кезінде матаның еруін болдырмау үшін үтіктің табанын оған тигізбеңіз.
- Ешқашан адамға киілген киімді ылғалдамаңыз, себебі шығатын будың температурасы өте жоғары, иықшаларды немесе киім ілгішті пайдаланыңыз.
- Үтіктеп болғаннан кейін, үтікті сөндіріңіз, оған толық салқындауға уақыт беріңіз, содан кейін су құятын саңылау қақпағын (2) ашыңыз, үтікті аударыңыз және судың қалдығын төгіңіз (сур. 6).

## Бу камерасын тазалау

Үтіктің қызмет ету мерзімін ұзарту үшін бу камерасын тазартуды, әсіресе «қатты» құбыр суы бар аймақтарда тұрақты орындау ұсынылады.

- Тұрақты бу реттегішін (4) «OFF» (тұрақты бу беру сөндірілген) күйіне орнатыңыз.
- Сауытты (10) «MAX» белігісіне (12) дейін суға толтырыңыз.
- Үтікті негізіне (8) қойыңыз.
- Желілік баудың айыр тетігін ашалыққа қосыңыз.
- Реттегішті (9) бұрап, үтік табаны қызуының максималды температурасын белгілеңіз «MAX», сол кезде көрсеткіш (6) жанады.
- Үтік табанының (13) температурасы белгіленген температураға жеткенде, көрсеткіш (6) сөнеді, бу камерасын тазалауды жүргізуге болады.
- Желілік баудың айыр тетігін ашалықтан ажыратыңыз.
- Үтікті қол жуғыштың үстіне көлденең орнатыңыз және «SELF-CLEAN» өздігімен тазалану режимінің батырмасын (11) басыңыз.
- Қайнаған су мен бу қақпен бірге үтіктің табаны (13) саңылауларынан шыға бастайды.
- Үтікті алға-артқа сауыттағы (10) бүкіл су шығып болғанға дейін сәл ғана шайқаңыз.
- Үтікті негізіне (8) қойыңыз жән оған толық салқындауға уақыт беріңіз.
- Үтіктің табаны (13) толық салқындағанан кезде, оны құрғақ матамен сүртіңіз.
- Үтікті сақтауға қойғанға дейін, сауытта (10) су жоқ екеніне, ал үтік табаны (13) құрғақ екеніне көз жеткізіңіз.

## Күтімі мен тазарту

- Үтікті тазартқанға дейін оның желіден ажыратылғанына және салқындағанына көз жеткізіңіз.
- Үтіктің корпусын сәл ғана ылғалды матамен сүртіңіз, одан кейін құрғатып сүртіңіз.
- Үтік табанындағы шөгінділер сірке-сулы ерітіндіде ылғалдандырылған матамен жойылуы мүмкін.
- Шөгінділер жойылғаннан кейін табанның бетін құрғақ матамен жылтыратыңыз.
- Табанын және корпусын тазалау үшін қажайтын тазалағыш заттарды

# ҚАЗАҚ

- пайдаланбаңыз.
- Үтік табанының өткір металл заттармен түйісуіне жол бермеңіз.
  - Сіздің аймағыңыздағы судың қаттылығына байланысты, суды жұмсартуға арналған катриджді (14) мезгілімен айырбастап тұрыңыз. Катриджді шығару үшін, су құятын саңылаудың қақпағын (2) ашыңыз, катриджді (14) сағат тіліне қарсы бұраңыз және оны жоғары қарай тартыңыз (сур. 7).
  - Жаңа катриджді орнатыңыз, содан кейін оны сағат тілі бойынша бекітілгенге дейін бұраңыз және су құятын саңылаудың қақпағын жабыңыз (сур. 8).

## САҚТАУ

- Температура реттегішін сағат тіліне қарсы (9) «MIN» күйіне дейін, ал тұрақты бу реттегішін (4) «» (тұрақты бу беру сөндірілген) күйіне бұрыңыз.
- Желілік баудың айыр тетігін ашалықтан ажыратыңыз.
- Құятын саңылаудың қақпағын (2) ашыңыз, үтікті төңкеріңіз және қалған суды суға арналған сауыттан (10) төгіңіз (сур. 6).
- Қақпақты (2) жабыңыз.
- Үтікті тік қойыңыз және оған толық салқындауға уақыт беріңіз.
- Үтіктің желілік бауын ораңыз.
- Үтікті тік күйінде құрғақ салқын, балалардың қолы жетпейтін жерде сақтаңыз.

## Жеткізілім жинағы

Үтік – 1 дн.  
Катридж – 1 дн.  
Өлшейтін стаканша – 1 дн.  
Нұсқаулық – 1 дн.

## ТЕХНИКАЛЫҚ СИПАТТАМАЛАРЫ

Электрқорегі: 220-240 В ~ 50/60 Гц  
Тұтынатын қуаты: 2270–2700 Вт  
Суға арналған сауыт: 400 мл

## Үтіктің қызмет ету мерзімі – 3 жыл

*Өндіруші алдын-ала хабарлаусыз құрылғының дизайнын және техникалық сипаттамаларын өзгерту құқығын сақтайды.*

## Гарантиялық міндеттілігі

Гарантиялық жағдайдағы қаралып жатқан бөлшектер дилерден тек сатып алынған адамға ғана беріледі. Осы гарантиялық міндеттілігіндегі шағымдалған жағдайда төлеген чек немесе квитанциясын көрсетуі қажет.

*Бұл тауар EMC – жағдайларға сәйкес келеді негізгі Міндеттемелер 89/336/EEC Дерективаның ережелеріне енгізілген Төменгі Ережелердің Реттелуі (73/23 EEC)*



## FIER DE CĂLCAT

### Descriere

1. Duză de pulverizare a apei
2. Capac al orificiului pentru umplere
3. Buton de livrare suplimentară a aburilor
4. Regulator de livrare continuă a aburilor
5. Buton de stropire cu apă
6. Indicator de conectare/deconectare a elementului încălzitor/deconecta automată
7. Cablu electric protejat
8. Bază fierului de călcat
9. Regulator de temperatură
10. Rezervor pentru apă
11. Buton regimului de autocurățare «SELF-CLEAN»
12. Indicator al nivelului maxim de apă «MAX»
13. Talpă fierului de călcat
14. Cartuș pentru dedurizarea apei
15. Pahar cotel

### MĂSURI DE SIGURANȚĂ

Înainte de exploatare citiți cu atenție instrucțiunea și acordați atenție pe ilustrațiile.

- Înainte de conectare a fierului de călcat, asigurați-vă că tensiunea din rețea corespunde cu tensiunea de lucru a fierului de călcat.
- Cablul electric este dotat cu fișă de tip „euro”; conectați-o la priză cu contact sigur cu pământul.
- Pentru a evita riscul de apariție a incendiului nu utilizați manșon de reducere la conectarea dispozitivului la priza electrică.
- Pentru a evita supraîncărcarea rețelei electrice nu conectați concomitent mai multe aparate electrice cu o putere mare de consum.
- Nu folosiți fierul de călcat dacă observați deteriorări ale fișei, ale cablului de alimentare sau orice alte defecte.
- Utilizați fierul de călcat doar conform destinației, cum este descris în instrucțiune.
- Plasați fierul de călcat pe o suprafață dreaptă și stabilă sau folosiți cu masa de călcat.
- Nu lăsați fierul de călcat conectat nesupraveheat.
- Întotdeauna deconectați fierul de călcat de la rețea atunci când umpleți rezervorul cu apă.
- Capacul orificiului de umplere cu apă trebuie să fie închis în timpul calcatului.
- Nu turnați în rezervorul pentru apă lichide aromatice, oțet, soluție de amidon, reactive pentru îndepărtarea depunerilor de calcar, substanțe chimice, etc.
- Pentru a evita riscul de apariție arsurilor evitați contactul pielii cu suprafețele fierbinți ale fierului de călcat sau aburii de ieșire acestuia.
- Urmăriți ca cablul electric să nu afile pe masa de călcat și să nu contacteze cu suprafețe fierbinți.
- Înainte de deconectarea/conectarea fierului de călcat la rețeaua electrică, setați regulatorul de temperatură - în poziția «OFF» (livrarea continuă a aburilor este deconectată).
- Întotdeauna deconectați fierul de călcat de la rețea atunci când nu-l utilizați.
- Deconectând fierul de călcat de la rețeaua electrică nu trageți de cablu ci apucați de fișă.
- Pentru a evita riscul electrocutării nu scufundați fierul de călcat în apă sau în alte lichide.
- Înainte de a stoca fierul de călcat, lăsați-l să se răcească complet și vărsați apa care a rămas.
- Vărsați apa din rezervor doar după deconectarea fierului de călcat de la rețea.
- Nu utilizați fierul de călcat dacă acesta a căzut, în caz de deteriorări vizibile sau dacă observați scurgeri.
- Pentru a evita riscul electrocutării, niciodată nu demontați fierul de călcat; dacă ați depistat careva defecte, adresați-vă la un centru autorizat de service.
- Nu permiteți copiilor să folosească dispozitivul în calitate de jucarie.
- Păstrați dispozitivul în loc inaccesibil copiilor și persoanelor cu dizabilități. Nu le permiteți acestora să utilizeze dispozitivul fără supraveghere.
- Prezentul dispozitiv nu este prevăzut pentru a fi utilizat de către copii și persoane cu dizabilități. Aceștia pot utiliza dispozitivul doar în cazuri excepționale în care persoana responsabilă pentru siguranța acestora le-a explicat instrucțiunile corespunzătoare de utilizare a dispozitivului și pericolele legate de utilizarea necorespunzătoare a acestuia.
- Păstrați fierul de călcat în poziție verticală într-un loc uscat și răcoros, inaccesibil pentru copii.
- Dispozitivul este destinat doar pentru uz în condiții casnice.

# ROMÂNĂ/ Moldovenească

## Deconectare automată

În modelul dat sunt prevăzute două regimuri de deconectare automată a fierului de călcat.

1. Dacă fierul de călcat se află în poziția orizontală fără mișcări timp de 30 secunde, atunci elementul încălzitor se va deconecta, iar indicatorul (6) va clipi. După reînnoirea procesului de călcat fierul de călcat se va conecta automat.
2. Dacă fierul de călcat se află în poziția verticală fără mișcări timp de 8 minute atunci elementul încălzitor se va deconecta, iar indicatorul (6) va clipi. După reînnoirea procesului de călcat fierul de călcat se va conecta automat.

## Alegerea apei

Pentru umplerea rezervorului utilizați apă din sistemul de aprovizionare cu apă. Dacă apă din sistem este dură, se recomandă amestecarea ei cu apă distilată în proporție de 1:1. Dacă apă este foarte dură, amestecați-o cu apă distilată în proporție de 1:2 sau utilizați doar apă distilată.

## Sistem dublu de protecție împotriva depunerilor de calcar (Double anti-scale system)

Dispozitivul este dotat cu sistem dublu de protecție împotriva depunerilor, constatînd dintr-o sistemă de autocurățare incorporată și cartușului detașabil (14) pentru dedurizarea apei. Dacă apă din regiunea Dvs. este dură, urmăriți recomandările conținute în secțiune «ALEGEREA APEI».

## Înainte de prima utilizare

- Scoateți fierul de călcat din ambalaj, dacă pe talpa fierului de călcat (13) este pusă protecția, înlăturați-o.
- Asigurați-vă că tensiunea din rețea corespunde cu tensiunea de lucru a fierului de călcat.

## Umplerea rezervorului pentru apă

Înainte de a turna apă în rezervorul fierului de călcat, asigurați-vă că el este deconectat de la rețeaua electrică.

- Setati regulatorul de temperatură (9) în poziția «MIN», iar regulatorul de livrare continuă a aburilor (4) în poziția «I» (livrarea aburilor este deconectată).
- Deschideți capacul orificiului pentru umplere (2) și asigurați-vă în prezența cartușului (14) (des. 1)
- Utilizînd pahar cotat (15), turnați apă în rezervor pentru apă (10), apoi închideți capacul (2).

## Remarcă:

- - Nu turnați în rezervorul pentru apă (10) lichide aromatice, oțet, soluție de amidon, reacti-ve pentru îndepărtarea depunerilor de calcar, substanțe chimice, etc.
- - Nu turnați apă mai sus de marcajul «MAX» (12).
- - Dacă în timpul călcării este nevoie de reum-plerea rezervorului cu apă, deconectați fierul de călcat și scoateți fișa cablului electric din priză.

## Temperatura de călcare

- Înainte de călcare, uitați-vă pe eticheta articolu-ului pe care vreți să-l călcați, acolo unde se indică temperatura de călcare recomandată.
- Dacă eticheta cu indicații pentru călcare lip-sește, însă Dvs. cunoașteți tipul de țesătură, atunci pentru alegerea temperaturii de călcare utilizați tabelul următor.

## Notarea Tipul țesăturii (temperatura)

•	Sintetică, nailon, acril, poliester (temperatură joasă)
••	Mătase/lână (temperatură medie)
•••	Bumbac/in (temperatură înaltă)
MAX	Temperatură maximă

- Tabelul poate fi aplicat doar în cazul țesăturilor netede. Dacă țesătura este de alt tip (gofrată, reliefată, etc.), atunci se recomandă călcarea acesteia la temperaturi joase.
- Mai întâi sortați lucrurile după temperatura lor de călcare: separați articolele din țesături sin-tetice, cele din lână, cele din bumbac, etc.
- Fierul de călcat se încălzește mai repede de-cât se răcește. De aceea, se recomandă căl-carea în primul rând a lucrurile care se calcă la temperaturi joase (de exemplu cele din țe-sături sintetice).
- Apoi treceți la călcarea la temperaturi mai ridi-cate (mătase, lână). Articolele din bumbac și din in călcați-le în ultimul rând.
- Dacă țesătura este compusă din diferite tipuri de fibre, temperatura trebuie setată la cel mai



- jos nivel (de exemplu, dacă țesătura constă din elastan și bumbac, atunci ea trebuie călcată la temperatura convenabilă pentru elastan «\*»).
- Dacă nu puteți determina tipul țesăturii, găsiți o porțiune de articol care nu se vede în timpul purtării și găsiți temperatura potrivită prin metoda încercărilor (începeți, întotdeauna, de la cele mai joase temperaturi și treptat măriți-o, până la obținerea rezultatului dorit).
  - Țesăturile din velvet (catifea) și alte tipuri de țesătură care repede încep a luci, trebuie călcate doar într-o singură direcție (în direcția de orientare a firelor) cu o mică presiune.
  - Pentru a evita apariția petelor lucitoare pe țesăturile sintetice și din mătase, călcați-le pe dos.

## Setarea temperaturii de călcare

- Plasați fierul de călcat pe bază (8).
- Introduceți fișa cablului electric în priză.
- Rotind regulatorul (9) setați temperatura necesară pentru călcare: «\*», «\*\*», «\*\*\*» sau «MAX», în dependență de tipul țesăturii – se va conecta indicatorul (6).
- Atunci când talpa fierului de călcat (13) va încălzi pînă la temperatura setată, indicatorul (6) se va stînge, puteți începe călcatul.

## Remarcă:

*La prima conectare elementul încălzitor al fierului de călcat se pârlește, de aceea este posibilă apariția unei cantități mici de fum sau miros străin, este un fenomen normal.*

## Pulverizatorul de apă

- Puteți să umeziți țesătura, apăsând de câteva ori pe butonul de pulverizare (5) (des. 2).
- Asigurați-vă că în rezervor (10) este o cantitate suficientă de apă.

## Călcare uscată

- Plasați fierul de călcat pe bază (8).
- Introduceți fișa cablului electric în priză.
- Rotind regulatorul (9) setați temperatura necesară pentru călcare: «\*», «\*\*», «\*\*\*» sau «MAX», în dependență de tipul țesăturii, se va conecta indicatorul (6).
- Plasați regulatorul de livrare continuă a aburilor (4) în poziția «☒» (livrarea aburilor este deconectată).

- Atunci când talpa fierului de călcat va încălzi pînă la temperatura setată, indicatorul (6) se va stînge, puteți începe călcatul.
- După utilizarea fierului de călcat setați regulatorul de temperatură (9) în poziția «MIN».
- Extrageți fișa cablului electric din priză și lăsați fierul de călcat să se răcească complet.

## Călcare cu aburi

Fierul de călcat este dotat cu o valvă anti-picături, care oprește livrarea apei atunci când temperatura tălpii fierului de călcat este prea joasă, ceea ce previne apariția picăturilor de apă din orificiile tălpii fierului de călcat (13). În timpul încălzirii și răcirii tălpii fierului de călcat veți auzi pocnituri specifice de deschidere/închidere a valvei anti-picături, care indică asupra funcționării normale a acesteia.

- Plasați fierul de călcat pe bază (8).
- Introduceți fișa cablului electric în priză.
- Asigurați-vă că în rezervor (10) este o cantitate suficientă de apă.
- Rotind regulatorul (9) setați temperatura necesară pentru călcare: în zona de lucru cu aburi «MAX», se va conecta indicatorul (6).
- Atunci când talpa fierului de călcat (13) va încălzi pînă la temperatura setată, indicatorul (6) se va stînge, puteți începe călcatul.
- Utilizând regulatorul de livrare continuă a aburilor (4) setați gradul necesar de intensitate a aburului, în rezultat aburii vor începe să iasă prin orificiile din talpa fierului de călcat (13) (des. 4).
- După utilizarea fierului de călcat setați regulatorul de temperatură (9) în poziția «MIN», iar regulatorul de livrare continuă a aburilor (4) în poziția «☒» (livrarea aburilor este deconectată).
- Extrageți fișa cablului electric din priză și lăsați fierul de călcat să se răcească complet.

## ATENȚIE!

Dacă în timpul lucrului nu are loc livrarea continuă a aburilor, verificați dacă regulatorul de temperatură (4) este setat în poziție corectă și asigurați-vă în prezența apei în rezervor.

## Livrare suplimentară de aburi

Funcția de livrare suplimentară a aburilor este utilă la netezirea pliurilor și poate fi utilizată doar la

# ROMÂNĂ/ Moldovenească

regim de călcare la temperatură înaltă (regulator de temperatură (9) în poziția «MAX»).

La apăsarea butonului de livrare a aburilor (3) aburii vor ieși intensiv din talpa fierului de călcat.

## Remarcă:

- Pentru a evita scurgerea apei din orificiile pentru aburi apăsați butonul de livrare suplimentară a aburilor (3) cu intervalul de 4-5 secunde.

## Funcția de emisie verticală de aburi

Funcția de emisie verticală de aburi poate fi utilizată doar în cadrul regimului de călcat cu temperatură înaltă (regulatorul de temperatură (9) trebuie să fie în poziția «MAX»).

Țineți fierul de călcat în poziție verticală la distanța de 10-30 cm de la haină și apăsați pe butonul de livrare suplimentară a aburilor (3) cu intervalul de 4-5 secunde, în rezultat aburii vor ieși intensiv din talpa fierului de călcat (13) (des. 5).

## Informație importantă

- Nu se recomandă prelucrarea cu aburi în poziție verticală a țesăturilor sintetice.
- În timpul utilizării funcției de emisie verticală de aburi nu atingeți țesătura cu talpa fierului de călcat, pentru a evita topirea țesăturii.
- Niciodată nu prelucrați cu aburi haina îmbrăcată pe o persoană, pentru că temperatura aburilor este foarte înaltă; utilizați umerase sau un cuier.
- După ce ați terminat de călcat, deconectați fierul de călcat, așteptați răcirea completă, după ce deschideți capacul orificiului pentru umplere (2), răsturnați fierul de călcat și vărsați apa rămasă (des. 6).

## Curățarea compartimentului de aburi

Pentru a prelungi perioada de funcționare a fierului de călcat se recomandă curățarea regulată a compartimentului de aburi, mai ales în regiuni cu apă dură în sistemul de aprovizionare cu apă.

- Setează regulatorul de livrare continuă a aburilor (4) în poziția  (livrarea aburilor este deconectată).
- Umpleți rezervorul (10) cu apă până la marcajul «MAX» (12).
- Plasați fierul de călcat pe bază (8).
- Introduceți fișa cablului electric în priză.
- Rotind regulatorul (9) setați temperatura maxi-

mă de încălzire a tălpii fierului de călcat «MAX», în rezultat se va conecta indicatorul (6).

- Atunci când talpa fierului de călcat (13) va încălzi pînă la nivelul setat, indicatorul (6) se va stînge. Așteptați reîncălzirea talpei fierul de călcat după ce, puteți curăți compartimentul de aburi.
- Extrageți fișa cablului electric din priză.
- Țineți fierul de călcat în poziție orizontală deasupra lavoarului, apăsați și țineți apăsat butonul «SELF-CLEAN» (11).
- Apa fierbândă și aburii împreună cu depunerile de calcar vor ieși din orificiile din talpa fierului de călcat (13).
- Legănați ușor fierul de călcat înainte-înapoi, pînă va ieși toată apa din rezervor (10).
- Plasați fierul de călcat pe bază (8) și lăsați-l să se răcească complet.
- Atunci când talpa fierului de călcat (13) se va răci complet, ștergeți-o cu o bucată de țesătură uscată.
- Înainte de a pune fierul de călcat la păstrare, asigurați-vă că în rezervor (10) nu este apă, iar talpa fierului de călcat (13) este uscată.

## Îngrijire și curățare

- Înainte de a curăța fierul de călcat, asigurați-vă că el este deconectat și rece.
- Ștergeți carcasa fierului de călcat atent cu o bucată de țesătură umedă, iar apoi ștergeți-l pînă la uscare.
- Depunerile de pe talpa fierului de călcat pot fi îndepărate cu ajutorul unei bucăți de țesătură înmuiate în soluție de apă și oțet.
- După înlăturarea depunerilor, lustruiți suprafața tălpii fierului de călcat cu o bucată de țesătură uscată.
- Nu utilizați pentru curățarea tălpii și a carcasei fierului de călcat substanțe abrazive.
- Evitați contactul tălpii fierului de călcat cu obiecte metalice ascuțite.
- În dependența de duritatea apei în regiunea Dvs., periodic schimbați cartușul pentru durizarea apei (14). Pentru a scoate cartușul, deschideți capacul orificiului pentru umplere (2), întoarceți cartușul (14) împotriva acelor ceasornicului și trageți-l în sus (des. 7).
- Plasați cartușul nou, apoi întoarceți-l după acele ceasornicului pînă la fixare și închideți capacul rezervorului de umplere (des. 8).

## Păstrare

- Plăsați regulatorul de temperatură (9) în poziția «MIN», iar regulatorul de livrare continuă a aburilor (4) în poziția «» (livrarea aburilor este deconectată).
- Extrageți fișa cablului electric din priză.
- Deschideți capacul orificiului pentru umplere (2), răsturnați fierul de călcat și vărsați din rezervor (10) apa rămasă (des.6).
- Închideți capacul (2).
- Plasați fierul de călcat în poziție verticală și lăsați-l să se răcească complet.
- Strângeți cablul electric a fierului de călcat.
- Păstrați fierul de călcat în poziție verticală într-un loc uscat și răcoros, inaccesibil pentru copii.

## Set de livrare

Fier de călcat – 1 buc.

Cartuș – 1 buc.

Pahar cotat – 1 buc.

Instrucțiune – 1 buc.

## Caracteristici tehnice

Alimentare: 220-240 V ~ 50/60 Hz

Putere de consum: 2270–2700 W

Rezervor pentru apă: 400 ml

## Termenul de utilizare a fierului de călcat - 3 ani

## Gwarancji

Szczegółowe warunki gwarancji, można otrzymać w punkcie sprzedaży, w którym nabyliście Państwo dane urządzenie. W przypadku zgłaszania roszczeń z tytułu zobowiązań gwarancyjnych, należy okazać rachunek lub fakturę poświadczające zakup.



*Dany wyrób jest zgodny z wymaganiami odnośnie elektromagnetycznej kompatybilności, przewidzianej dyrektywą 89/336/EEC Rady Europy oraz przepisem 73/23 EEC o niskowoltowych urządzeniach*

## ŽEHLIČKA

### Všeobecný popis

1. Rozprašovací hubice
2. Víčko plnicího otvoru
3. Tlačítko parního impulsu
4. Regulátor páry
5. Tlačítko rozprašování
6. Kontrolka zap./vyp. žehlicí desky / automatického vypínání
7. Kryt síťového kabelu
8. Zád' žehličky
9. Regulátor teploty
10. Nádržka na vodu
11. Tlačítko čištění «SELF-CLEAN»
12. Indikace maximální hladiny vody «MAX»
13. Žehlicí deska
14. Kazeta na změkčení vody
15. Měrná nádoba

### VŠEOBECNÉ BEZPEČNOSTNÍ POKYNY

Před prvním použitím si pozorně přečtěte návod a prohledněte si obrázky.

- Před zapojením žehličky do elektrické sítě přesvědčte se že napětí v síti odpovídá provoznímu napětí žehličky
- Spotřebič musí být zapojen do uzemněné zásuvky.
- Aby se zabránilo požáru, při zapojení žehličky do elektrické sítě nepoužívejte adaptérů.
- Aby se zabránilo přetížení elektrické sítě, nezapojujte současně několik spotřebičů s velkým výkonem.
- Pokud je poškozen síťový přívodní kabel nebo samotný spotřebič, nesmí se v žádném případě připojovat do sítě.
- Používejte žehličku výhradně k účelům, předepsaným výrobcem a přesně podle návodu.
- Spotřebič používejte a odkládejte výhradně na stabilní podložce.
- Nenechávejte zapnutou žehličku bez dohledu.
- Než budete do žehličky nalévat vodu, nebo budete po žehlení vylévat nespotebovanou vodu, vytáhněte vždy síťový přívod ze zásuvky.
- Během žehlení víčko plnicího otvoru musí být utaženo.
- Do nádržky na vodu v žádném případě nepoužívejte aromatizované tekutiny, ocet, škrobový roztok, odvápnovací prostředky, chemické látky atp.

- Aby jste se vyhnuli popáleninám, nikdy se nedotýkejte rozžhaveného povrchu žehličky nebo vycházející z ní páry.
- Síťový přívodní kabel nesmí v žádném případě přijít do styku s horkou žehlicí plochou.
- Před zapnutím/vypnutím žehličky dejte regulátor teploty do polohy «MIN», a regulátor páry do polohy «☒» (stálý přívod páry je vypnut).
- Když se od žehličky vzdálíte, vypněte ji ze sítě.
- Při vytahování ze zásuvky nikdy netahejte za síťový přívodní kabel, ale vždy jen za vidlici.
- Žehličku nikdy neponořujte do vody nebo do jiné tekutiny.
- Před uschováním žehličky nechte ji vychladnout a vyprázdněte nádržku na vodu.
- Než budete po žehlení vylévat nespotebovanou vodu, vytáhněte vždy síťový přívod ze zásuvky.
- Žehličku nepoužívejte v případě, že spadla na zem, že je viditelně poškozena, nebo že z ní vytéká voda.
- Aby nedošlo k úraze elektrickým proudem smí eventuální opravy na spotřebiči provádět jen kvalifikovaný personál autorizovaného technického servisu.
- Děti musí být neustále pod dozorem, aby nemohlo dojít k tomu, že si budou se spotřebičem hrát.
- Spotřebič uchovávejte na místě, kam se nemohou dostat děti nebo osoby se sníženými tělesnými, smyslovými nebo mentálními schopnostmi. Nedovolujte, aby používali přístroj bez dohledu.
- Spotřebič by neměly používat osoby (včetně dětí) se sníženými tělesnými, smyslovými nebo mentálními schopnostmi. Totéž platí pro osoby, které nemají potřebné zkušenosti a znalosti, kromě případů, když jsou pod dozorem nebo pod vedením. Ve výjimečných případech osoba, odpovídající za jejich bezpečí musí dát odpovídající pokyny k bezpečnému použití přístroje a poučit o nebezpečí vyplývajícím z nesprávného použití.
- Žehličku ukládejte se svislé poloze, v chladném místě mimo dosah dětí.
- Spotřebič je určen pouze pro použití v domácnosti.

### Vypínací automatika

Tento model má dva režimy automatického vypnutí žehličky

1. Pokud žehlička ve vodorovné poloze zůstane bez pohybu více než 30 vteřin, elektrické napájení žehlicí desky se přeruší a světelná kontrolka (6) začne blikat. Při pokračování v žehlení se žehlička zapne automaticky
2. Pokud žehlička v svislé poloze zůstane bez pohybu více než 8 minut, elektrické napájení žehlicí desky se přeruší a světelná kontrolka (6) začne blikat. Při pokračování v žehlení se žehlička zapne automaticky.

### Volba vody

Pro naplnění nádržky používejte vodu z vodovodu. Pokud voda z vodovodu je tvrdá, doporučujeme ji smíchat s destilovanou vodou v poměru 1:1, pokud je voda velmi tvrdá, smíchejte ji s destilovanou vodou v poměru 1:2 nebo použijte jen destilovanou vodu.

### Dvojitý systém odvápnování (Double anti-scale system)

Žehlička má dvojitý systém odvápnování, který se skládá z zabudovaného samočisticího systému a vyměnitelné kazety (14) pro změkčení vody. Pokud voda ve vaší čtvrti je tvrdá, sledujte pokynům z rubriky Volba vody

### Před prvním použitím

- Rozbalte žehličku, pokud je na žehlicí desce ochranná nálepka (13), odstraňte ji.
- Přesvědčte se že napětí elektrické sítě odpovídá provoznímu napětí žehličky.

### Naplnění nádržky vodou

Než začnete naplňovat žehličku vodou, přesvědčte se že je odpojena od elektrické sítě.

- Nastavte regulátor teploty (9) na «MIN», a regulátor páry (4) na «» (přívod páry je vypnut).
- Otevřete víčko plnicího otvoru (2) a přesvědčte se v přítomnosti kazety (14) (obr. 1)
- Pomocí měrné nádoby (15) naplňte nádržku (10) vodou a zavřete víčko (2).

### Varování:

- Do nádržky (10) v žádném případě nepoužívejte aromatizované tekutiny, ocet, škrobový roztok, odvápnovací prostředky, chemické látky atp.
- Dbejte aby hladina vody nepřesahovala značku «MAX» (12).

- Pokud během žehlení potřebujete doplnit vodu, vypněte žehličku a vyndejte vidlici přípojovacího kabele ze zásuvky.

### Teplota žehlení

- Požadovanou teplotu žehlení určete podle údaje na štítku prádla.
- Pokud štítek s návodem na žehlení chybí, ale je znám druh tkaniny, pro volbu odpovídající teploty použijte tuto tabulku.

### Označení Druh tkaniny (teplota)

•	Syntetické materiály, akryl, nylon, polyester (nízká teplota)
••	Hedvábí/vlna (střední teplota)
•••	Bavlna, len (vysoká teplota)
<b>MAX</b>	Maximální teplota

- Tabulku lze použít jen pro hladké tkaniny. Pokud je látka jiného typu (vlnitá, reliéfní ap.), doporučuje se žehlit při nízké teplotě.
- Před začátkem žehlení rozřídíte prádlo podle druhů tkanin: syntetické k syntetickým, vlnu k vlně, bavlnu k bavlně atd.
- Žehlička se zahřívá rychleji než se ochlazuje. Proto se doporučuje začít žehlení při nízké teplotě (např. prádlo ze syntetické látky)
- Pak pokračujte v žehlení při vyšších teplotách (hedvábí, vlna).
- Oděvy z bavlny a lna žehlete až na konci.
- Pokud je výrobek ze smíšeného vlákna, zvolte nejnižší teplotu žehlení (například pokud je výrobek z polyamidu a bavlny, musí se žehlit při teplotě vhodně pro polyamid «••»).
- Pokud nevíte, z jakých materiálů je oděv vyroben, určete správnou teplotu žehlení vyžehlením části oděvu, která není při nošení nebo používání vidět (vždy začněte od nejnižší teploty a zvyšujte ji, pokud nedosáhnete požadovaného výsledku)
- Manšestrové a jiné látky, které se rychle začínají lesknout žehlete přísně v jednom směru (ve směru vlasů) s mírným přitlačením.
- Hedvábné, vlněné nebo syntetické materiály žehlete po rubové straně, aby se nevytvořily lesklé plochy.

## Volba nastavení teploty žehlení

- Postavte žehličku na zád' (8).
- Zapojte vidlici síťového kabelu do zásuvky.
- Otáčením regulátora (9) zvolte požadovanou teplotu žehlení: «•», «••», «•••» nebo «MAX» podle druhu tkaniny, světelná kontrolka (6) se rozsvítí.
- Až se žehlicí deska (13) rozežehře na požadovanou teplotu, světelná kontrolka (6) zhasne, a můžete začít s žehlením.

## Upozornění:

- Při prvním použití může z žehličky unikat slabý zápach a dým. Tento jev je zcela neškodný..

## Rozprašovač

- Při žehlení můžete navlhčit oděv opakovaným stisknutím tlačítka (5) (obr. 2).
- Přesvědčte se že v nádržce (10) je dostatek vody.

## Žehlení bez páry

- Postavte žehličku na zád' (8).
- Zapojte vidlici síťového kabelu do zásuvky.
- Otáčením regulátora (9) zvolte požadovanou teplotu žehlení: «•», «••», «•••» nebo «MAX» podle druhu tkaniny, světelná kontrolka (6) se rozsvítí.
- Regulátor páry (4) dejte do polohy «» (přívod páry je vypnut).
- Až se žehlicí deska (13) rozežehře na požadovanou teplotu, světelná kontrolka (6) zhasne, a můžete začít s žehlením.
- Po ukončení používání žehličky dejte regulátor teploty (9) do polohy «MIN».
- Vyndejte vidlici síťového kabelu ze zásuvky a nechte žehličku vychladnout.

## Žehlení s párou

Žehlička je vybavena ventilem, který uzavírá přívod vody, pokud je teplota žehlicí desky příliš nízká a tím zabráňuje vytékání kapek vody z otvoru na žehlicí desce (13). Při zahřátí a ochlazování žehlicí desky je slyšet cvakání, doprovázející otevírání a zavírání ventilu, což svědčí o jeho správném fungování.

- Postavte žehličku na zád' (8).
- Zapojte vidlici síťového kabelu do zásuvky.
- Přesvědčte se že je v nádržce (10) dostatek vody.
- Otáčením regulátora (9) zvolte požadovanou

teplotu žehlení: v zóně žehlení s párou «MAX», světelná kontrolka (6) se rozsvítí.

- Až se žehlicí deska (13) rozežehře na požadovanou teplotu, světelná kontrolka (6) zhasne, a může se začít s žehlením.
- Pomocí regulátora páry (4) zvolte požadovanou intenzitu přívodu páry, pára vychází z otvorů v žehlicí desce (13) (obr. 4).
- Po ukončení používání žehličky dejte regulátor teploty (9) do polohy «MIN», a regulátor stálého přívodu páry (4) do polohy «» (přívod páry je vypnut).
- Vyndejte vidlici síťového kabelu ze zásuvky a nechte žehličku vychladnout.

## DŮLEŽITÉ UPOZORNĚNÍ!

Pokud během žehlení stálý přívod páry nefunguje, zkontrolujte polohu regulátora páry (4) a přesvědčte se že je v nádržce dostatek vody.

## Žehlení s parním rázem

Krátkodobé zvýšení množství páry je vhodné k žehlení nepoddajných záhybů a může se používat pouze při žehlení při vysoké teplotě (regulátor teploty (9) v poloze «MAX»).

Při stisknutí tlačítka parního impulsu (3) z otvorů v žehlicí desce bude intenzivně vycházet pára.

## Upozornění:

- *Aby se zabránilo vytékání vody z parních otvorů stiskněte tlačítko parního impulsu (3) v odstupu 4-5 vteřin.*

## Vertikální napařování

Možnost vertikálního napařování se může používat pouze při žehlení při vysoké teplotě (regulátor teploty (9) v poloze «MAX»).

Držte žehličku svisle ve vzdálenosti 10-30 cm od oděvu a opakovaně stiskněte tlačítko parního impulsu (3) v odstupu 4-5 vteřin, z otvorů v žehlicí desce (13) bude intenzivně vycházet pára (obr. 5).

## Důležité upozornění

- Nedoporučuje se používat vertikální napařování pro syntetické látky.
- Při napařování nedotýkejte se látky žehlicí plochou aby nedošlo k její roztavení.
- Nikdy nepoužívejte vertikální napařování na osobách protože pára má vysokou teplotu. Používejte věšák nebo ramínka..

- Po ukončení žehlení vypněte žehličku, nechte žehličku vychladnout, pak otevřete víčko plnicího otvoru (2), obraťte žehličku a vyprázdněte nádržku (obr. 6).

## Čištění parní komory.

Aby žehlička sloužila dlouho, doporučujeme pravidelně čistit parní komoru, zvláště pak v regionech s tvrdou vodou.

- Dejte regulátor páry(4) do polohy «☼» (přívod páry je vypnut).
- Naplňte nádržku (10)vodou do značky «MAX» (12).
- Postavte žehličku na zád' (8).
- Zapojte vidlici síťového kabelu do zásuvky.
- Otáčením regulátora (9) zvolte požadovanou teplotu žehlení: v zóně žehlení s párou «MAX», světelná kontrolka (6) se rozsvítí.
- Až se žehlicí deska (13)rozehřeje na nastavenou teplotu světelná kontrolka (6)zhasne. Vyčkejte až se žehlicí deska opakovaně rozehřeje a můžete začít s čištěním parní komory.
- Vyndejte vidlici síťového kabelu ze zásuvky.
- Podržte žehličku vodorovně nad dřezem a stiskněte tlačítko «SELF-CLEAN» (11).
- Vroucí voda a pára spolu s vodním kamenem bude vycházet z otvorů žehlicí desky (13).
- Zlehka houpejte žehličkou tam a zpět, dokud nádržka(10) se zcela nevyprázdní.
- Postavte žehličku na zád' (8)a nechte ji úplně vychladnout.
- Až se žehlicí deska (13) úplně vychladne, utřete ji kouskem suché látky.
- Než uklidíte žehličku, přesvědčte se, že nádržka (10) je prázdná a žehlicí plocha (13) je suchá.

## Údržba a čištění

- Než začnete s čištěním žehličky, přesvědčte se, že je odpojena od elektrické sítě a je vystydlá.
- Utřete žehličku vlhkou utěrkou a pak ji osušte suchou látkou.
- Při větším znečištění žehlicí plochy přežehlete za studena utěrku namočenou v bezbarvém octě.
- Po odstranění znečištění naleštěte žehlicí povrch suchou utěrkou.
- Nepoužívejte k čištění žehlicí plochy abrazivních čistících prostředků.
- Aby žehlicí plocha zůstala hladká, neměla by přicházet do styku s kovovými předměty.

- S ohledem na tvrdost vody ve vašem regionu pravidelně vyměňujte kazetu na změkčení vody (14). Pro výměnu kazety otevřete víčko plnicího otvoru (2), otočte kazetu(14) proti směru hodinových ručiček a zatáhněte směrem nahoru (obr. 7).
- Vložte novou kazetu, otočte ji ve směru hodinových ručiček do fixace a zavřete víčko plnicího otvoru (obr. 8).

## Uložení žehličky

- Regulátor teploty (9) dejte do polohy «MIN», regulátor páry(4) do polohy «» (přívod páry je vypnut).
- Vyndejte vidlici síťového kabelu ze zásuvky.
- Otevřete víčko plnicího otvoru (2), obraťte žehličku a vyprázdněte nádržku (10) (obr. 6).
- Zavřete víčko (2).
- Dejte žehličku do svislé polohy a nechte ji vychladnout.
- Stočte síťový kabel žehličky.
- Uchovávejte žehličku ve svislé poloze v suchém a chladném místě mimo dosah dětí.

## Balení obsahuje

Žehlička – 1 kus  
Kazeta – 1 kus  
Měrná nádobka – kus  
Návod – 1 kus

## Technické charakteristiky

Provozní napětí: 220-240 V ~ 50/60 Hz  
Příkon (odebíraný výkon): 2270–2700 W  
Obsah nádržky na vodu: 400 ml

## Životnost žehličky – 3 roky

## Záruka

Podrobné záruční podmínky poskytne prodejce přístroje. Při uplatňování nároků během záruční lhůty je třeba předložit doklad o zakoupení výrobku.



*Tento výrobek odpovídá požadavkům na elektromagnetickou kompatibilitu, stanoveným direktivou 89/336/EEC a předpisem 73/23/EEC Evropské komise o nízkonapět'ových přístrojích.*

# УКРАЇНСЬКИЙ

## ПРАСКА

### Опис

1. Сопло розбризкувача води
2. Кришка заливального отвору
3. Клавша додаткової подачі пари
4. Регулятор постійної подачі пару
5. Клавша розбризкувача води
6. Індикатор включення/вимикання нагрівального елемента / автоматичного відключення
7. Захист мережевого шнура
8. Основа праски
9. Регулятор температури
10. Резервуар для води
11. Кнопка режиму самоочищення SELF-CLEAN
12. Показчик максимального рівня води «MAX»
13. Підшова праски
14. Картридж для пом'якшення води
15. Мірний стаканчик

### ЗАХОДИ БЕЗПЕКИ

Перед експлуатацією уважно прочитайте інструкцію, а також зверніть увагу на ілюстрації.

- Перед включенням переконайтеся, що напруга в мережі відповідає робочій напрузі праски.
- Мережевий шнур оснащений «євровилкою»; вмикайте її в розетку, що має надійний контакт заземлення.
- Щоб уникнути ризику виникнення пожежі не використовуйте перехідники при підключенні приладу до електричної розетки.
- Щоб уникнути перевантаження електричної мережі не вмикайте одночасно декілька приладів з великою споживаною потужністю.
- Не використовуйте праску з пошкодженою мережевою вилкою, пошкодженим мережевим шнуром, а також з будь-якими іншими несправностями.
- Використовуйте праску тільки в цілях, передбачених інструкцією.
- Ставте праску на рівну, стійку поверхню, або користуйтеся прасувальною дошкою.
- Не залишайте включену праску без нагляду.
- При наповненні резервуара водою завжди виймайте вилку мережевого шнура з розетки.

- Отвір для заповнення водою має бути закритий під час прасування.
- Забороняється заливати в резервуар для води ароматизуючі рідини, оцет, розчин крохмалю, реагенти для видалення накипу, хімічні речовини тощо.
- Щоб уникнути опіків, уникайте контакту відкритих ділянок шкіри з гарячими поверхнями праски або паром.
- Слідкуйте, щоб мережевий шнур не звисав з краю прасувальної дошки, а також не торкався гарячих поверхонь.
- Перед відключенням/підключенням праски до електричної мережі встановіть регулятор температури в положення «MIN», а регулятор постійної подачі пари - в положення «» (постійна подача пари вимкнена).
- Завжди відключайте праску від мережі, якщо не користуєтеся нею.
- При відключенні праски від електричної мережі завжди тримайтеся за мережеву вилку, ніколи не тягніть за мережевий шнур.
- Щоб уникнути ураження електричним струмом, не занурюйте праску у воду або в будь-яку іншу рідину.
- Перед тим як прибрати праску, злийте залишки води та дайте йому повністю охолонути.
- Зливайте воду тільки після відключення праски від мережі.
- Не користуйтеся праскою після її падіння, при наявності видимих ушкоджень або у випадку протікання.
- Щоб уникнути ураження електричним струмом ніколи не розбирайте праску самостійно; при виявленні несправності звертайтеся тільки до авторизованого (уповноваженого) сервісного центру.
- Не дозволяйте дітям використовувати праску в якості іграшки.
- Зберігайте праску у місці, недоступному для дітей та людей з обмеженими можливостями. Не дозволяйте їм користуватися пристроєм без нагляду.
- Даний пристрій не призначений для використання дітьми та людьми з обмеженими можливостями, якщо тільки особа, яка відповідає за їхню безпеку, не дала відповідні



і зрозумілі інструкції щодо безпечного користування праскою і тієї безпеки, яка може виникнути при його неправильному використанні.

- Зберігайте праску у вертикальному положенні в сухому, прохолодному місці, недоступному для дітей.
- Пристрій призначений тільки для домашнього використання.

### Автоматичне відключення

У даній моделі передбачено два режими автоматичного відключення праски.

1. Якщо праска в горизонтальному положенні буде нерухомою протягом 30 секунд, то нагрівальний елемент праски відключиться, а індикатор (6) буде мигати. Після відновлення процесу прасування праска автоматично ввімкнеться.
2. Якщо праска у вертикальному положенні буде нерухомою протягом 8 хвилин, то нагрівальний елемент праски відключиться, а індикатор (6) буде мигати. Після відновлення процесу прасування праска автоматично ввімкнеться.

### Вибір води

Для наповнення резервуару використовуйте водопровідну воду. Якщо водопровідна вода жорстка, то рекомендується змішувати її з дистильованою водою у співвідношенні 1:1, при дуже жорсткій воді змішуйте її з дистильованою водою у співвідношенні 1:2 або використовуйте тільки дистильовану воду.

### Подвійна система захисту від накипу (Double anti-scale system)

Пристрій має подвійну систему захисту від накипу, що складається з вбудованої системи самоочищення та знімного картриджа (14) для пом'якшення води. Якщо вода у вашому районі жорстка, дотримуйтеся рекомендацій, що містяться в розділі «ВИБІР ВОДИ».

### Перед першим використанням

- Вийміть праску з упаковки, при наявності захисту на підшві (13) видаліть її.
- Переконайтеся, що напруга у мережі відповідає робочій напрузі праски.

### Наповнення резервуара для води

Перш ніж залити воду в праску переконайтеся, що він відключений від мережі.

- Встановіть регулятор температури (9) в положення «MIN», а регулятор постійної подачі пари (4) в положення «☞» (подача пара вимкнена).
- Відкрийте кришку заливального отвору (2) і переконайтеся в наявності картриджа (14) (рис. 1)
- Використовуючи мірний стаканчик (15), залийте воду в резервуар для води (10), потім закрийте кришку (2).

### Примітки:

- *Заборонається заливати в резервуар для води ароматизуючі рідини, оцет, розчин крохмалю, реагенти для видалення накипу, хімічні речовини тощо*
- *Не наливайте воду вище позначки «MAX» (12).*
- *Якщо під час прасування необхідно долити воду, то обов'язково вимкніть праску та витягніть мережеву вилку з розетки.*

### Температура прасування

- Завжди перед прасуванням речей дивіться на ярлик виробу, де зазначена рекомендована температура прасування.
- Якщо ярлик із вказівками щодо прасування відсутній, але ви знаєте тип матеріалу, то для вибору температури прасування дивіться таблицю.

### Позначення Тип тканини (температура)

.	Синтетика, нейлон, акрил, поліестер (низька температура)
..	Шовк/вовна (середня температура)
...	Бавовна/льон (висока температура)
<b>MAX</b>	Максимальна температура

- Таблицю можна користуватися тільки для гладких матеріалів. Якщо матеріал іншого типу (гофрований, рельєфний тощо), то

# УКРАЇНСЬКИЙ

краще всього його прасувати при низькій температурі.

- Спочатку відсортуйте речі по температурі прасування: синтетику до синтетиці, вовну до вовна, бавовну до бавовна тощо.
- Праска нагрівається швидше, ніж остигає. Тому спочатку рекомендується прасувати речі при низькій температурі (наприклад, синтетичні тканини).
- Після чого переходьте на прасування при більш високих температурах (шовк, вовна). Вироби з бавовни та льону прасуйте в останню чергу.
- Якщо до складу тканини входять змішувальні волокна, необхідно встановити температуру прасування найнижчу (наприклад, якщо виріб складається з еластану і бавовни, то його слід прасувати при температурі, що підходить для еластану «\*»).
- Якщо ви не можете визначити склад тканини, знайдіть на виробі місце, яке не помітно при носінні, і дослідним шляхом оберіть температуру прасування (завжди починайте з найнижчої температури і поступово підвищуйте її, поки не доможетеся бажаного результату).
- Вельветові та інші тканини, які швидко починають вилискуватися, потрібно прасувати чітко в одному напрямку (у напрямку ворсу) з невеликим натиском.
- Щоб уникнути появи блискучих плям на синтетичних і шовкових тканинах, прасуйте їх з виворітного боку.

## Установка температури прасування

- Поставте праску на основу (8).
- Вставте вилку мережевого шнуру в розетку.
- Поворотом регулятора (9) встановіть необхідну температуру прасування: «\*», «\*\*», «\*\*\*» або «MAX», в залежності від типу тканини, при цьому загориться індикатор (6).
- Коли підшови праски (13) досягне встановленої температури, індикатор (6) погасне, можна приступати до прасування.

## Примітка:

- При першому включенні нагрівальний елемент праски обгорає, тому може з'явитися незначна кількість диму або стороннього

запаху, це нормальне явище.

## Розбризувач води

- Ви можете зволожити тканину, натиснувши кілька разів на кнопку розбризувача (5) (рис. 2).
- Переконайтеся, що в резервуарі (10) достатньо води.

## Сухе прасування

- Поставте праску на основу (8).
- Вставте вилку мережевого шнуру в розетку.
- Поворотом регулятора (9) встановіть необхідну температуру прасування: «\*», «\*\*», «\*\*\*» або «MAX», в залежності від типу тканини, при цьому загориться індикатор (6).
- Встановіть регулятор постійної подачі пари (4) в положення «☞» (подача пара вимкнена).
- Коли підшови праски досягне встановленої температури, індикатор (6) погасне, можна приступати до прасування.
- Після використання праски встановіть регулятор температури (9) в положення «MIN».
- Вийміть вилку мережевого шнуру з розетки і дочекайтеся коли праска повністю охолоне.

## Парове прасування

Праска забезпечена проти краплинним клапаном, який закриває подачу води при дуже низькій температурі підшови праски, це запобігає появі крапель з отворів підшови праски (13). При нагріванні та охолодженні підшови праски ви почуєте характерне клацання відкривання/закривання противкраплинного клапану, що свідчить про його нормальну роботу.

- Поставте праску на основу (8).
- Вставте вилку мережевого шнуру в розетку.
- Переконайтеся, що в резервуарі (10) достатньо води.
- Поворотом регулятора (9) встановіть необхідну температуру прасування в зоні роботи з паром або «MAX», при цьому за-

- гориться індикатор (6).
- Коли підшви праски (13) досягне встановленої температури, індикатор (6) погасне, можна приступати до прасування.
- Регулятором постійної подачі пару (4) установіть необхідну інтенсивність паротворення, пар почне виходити з отворів підшви праски (13) (рис. 4).
- Після використання праски встановіть регулятор температури (9) в положення «MIN», а регулятор постійної подачі пару (4) в положення «» (подача пару вимкнена).
- Вийміть вилку мережевого шнуру з розетки і дочекайтесь коли праска повністю охолоне.

## УВАГА!

Якщо під час роботи не відбувається постійної подачі пари, перевірте правильність положення регулятора подачі пари (4) і переконайтеся в наявності води в резервуарі.

## Додаткова подача пару

Функція додаткової подачі пару корисна при розгладженні складок і може бути використана тільки при високотемпературному режимі прасування (регулятор температури (9) в положення «MAX»).

При натисканні кнопки додаткової подачі пару (3) пар із підшви праски буде виходити більш інтенсивно.

## Примітка:

- *Щоб уникнути витікання води з парових отворів натискайте кнопку додаткової подачі пару (3) з інтервалом у 4-5 секунд.*

## Вертикальне відпарювання

Функція вертикального відпарювання може бути використана тільки при високотемпературному режимі прасування, регулятор температури (9) в положення «MAX»).

Тримайте праску вертикально на відстані 10-30 см від одягу та натискайте кнопку додаткової подачі пару (3) з інтервалом у 4-5 секунд, пар буде виходити із підшви праски (13) (рис. 5).

## Важлива інформація

- Не рекомендується здійснювати вертикальне відпарювання синтетичних тканин.
- Під час випарювання не торкайтесь підшвою праски матеріалу, щоб уникнути його оплавлення.
- Ніколи не відпарювайте одяг, одягнений на людину, тому що температура пару, що виходить дуже висока, користуйтеся плічками або вішалкою.
- Після того як ви закінчите прасувати, вимкніть праску, дочекайтесь його повного охолодження, після чого відкрийте кришку заливного отвору (2), переверніть праска і злийте залишки води (рис. 6).

## Очищення парової камери

Для збільшення терміну служби праски рекомендується регулярно виконувати очищення парової камери, особливо в регіонах із жорсткою водопровідною водою.

- Установіть регулятор постійної подачі пару (4) в положення «» (подача пару вимкнена).
- Наповніть резервуар (10) водою до відмітки «MAX» (12).
- Поставте праску на основу (8).
- Вставте вилку мережевого шнуру в розетку.
- Поворотом регулятора (9) встановіть максимальну температуру нагрівання підшви праски «MAX», при цьому загориться індикатор (6).
- Коли підшва праски (13) нагріється до встановленої температури, індикатор (6) згасне. Дочекайтесь повторного розігріву підшви праски, після цього можна проводити очищення парової камери.
- Вийміть вилку мережевого шнуру з розетки.
- Розташуйте праску горизонтально над раковиною, натисніть і утримуйте кнопку «SELF-CLEAN» (11).
- Кипляча вода та пар разом із накипом будуть викидатися з отворів підшви праски (13).
- Злегка погойдайте праску вперед назад, поки вся вода не вийде з резервуару (10).
- Поставте праску на основу (8) та дайте йому повністю охолонути.

# УКРАЇНСЬКИЙ

- Коли підшова праски (13) повністю охолодне, протріть її шматочком сухої тканини.
- Перш ніж прибрати праску для зберігання, переконайтеся, що в резервуарі (10) немає води, а підшова праски (13) суха.

## Догляд та чищення

- Перш ніж чистити праску переконайтеся, що вона відключена від мережі і вже охолола.
- Протирайте корпус праски злегка вологою тканиною, після чого витріть насухо.
- Відкладення на підшві праски можуть бути видалені тканиною, змоченою у водно-оцтовому розчині.
- Після видалення відкладень відполіруйте поверхню підшви сухою тканиною.
- Не використовуйте для чищення підшви і корпусу праски абразивні засоби для чищення.
- Уникайте контакту підшви праски з гострими металевими предметами.
- Залежно від жорсткості води у вашому регіоні, періодично міняйте картридж для пом'якшення води (14). Щоб витягти картридж, відкрийте кришку заливного отвору (2), поверніть картридж (14) проти годинникової стрілки і потягніть його у напрямку вгору (рис. 7).
- Встановіть новий картридж, потім поверніть його за годинниковою стрілкою до фіксації і закрийте кришку заливного отвору (рис. 8).

## Зберігання

- Встановіть регулятор температури (9) в положення «MIN», а регулятор постійної подачі пари (4) в положення «» (подача пару вимкнена).

- Вийміть вилку мережевого шнуру з розетки.
- Відкрийте кришку заливального отвору (2), переверніть праску і злийте воду, що залишилася з резервуара для води (10) (рис. 6).
- Закрийте кришку (2).
- Поставте праску вертикально і дайте їй повністю охолонути.
- Зверніть мережевий шнур праски.
- Зберігайте праску у вертикальному положенні у сухому, прохолодному місці, недоступному для дітей.

## Комплект поставки

Праска – 1 шт.  
Картридж – 1 шт.  
Мірний стаканчик – 1шт.  
Інструкція – 1 шт.

## Технічні характеристики

Напруга живлення: 220-240 В ~ 50/60 Гц  
Споживана потужність: 2270–2700 Вт  
Резервуар для води: 400 мл

## Термін служби праски - 3 роки

## Гарантія

Докладні умови гарантії можна отримати в дилера, що продав дану апаратуру. При пред'явленні будь-якої претензії протягом терміну дії даної гарантії варто пред'явити чек або квитанцію про покупку.

*Даний виріб відповідає вимогам до електромагнітної сумісності, що пред'являються директивою 89/336/ЄЕС Ради Європи й розпорядженням 73/23 ЄЕС по низьковольтних апаратурах.*



## ПРАС

### Апісанне

1. Сопла распырсквальніка вады
2. Вечка залівальнай адтуліны
3. Клавіша дадатковай падачы пары
4. Рэгулятар пастаяннай падачы пары
5. Клавіша распырсквальніка вады
6. Індыкатар укл./выкл. награвальнага элемента/аўтаматычнага адключэння
7. Захіст сеткавага шнура
8. Падстава праса
9. Рэгулятар тэмпературы
10. Рэзервуар для вады
11. Кнопка рэжыму самаачысткі «SELF-CLEAN»
12. Паказальнік максімальнага ўзроўня вады «MAX»
13. Падэшва праса
14. Картрыдж для змякчэння вады
15. Мерная шклянчачка

### МЕРЫ БЯСПЕКИ

Перад эксплуатацыяй уважліва азнаёмцеся з інструкцыяй і звярніце ўвагу на ілюстрацыі.

- Перад уключэннем праса ў электрычную сетку пераканайцеся, што напруга ў сеткі адпавядае працоўнай напрузе праса.
- Сеткавы шнур забяспечаны «еўравілкай»; уключаць яе ў разетку, якая мае надзейны кантакт заземлення.
- У пазбяганне рызыкі ўзнікнення пажару не выкарыстоўвайце перахаднікі пры падлучэнні прыбора да электрычнай разетки.
- У пазбяганне перагрузкі электрычнай сеткі не ўключаць адначасова некалькі прылад з вялікай спажыванай магутнасцю.
- Не выкарыстоўвайце прас з пашкоджанай сеткавай вілкай, пашкоджаным сеткавым шнуром, а таксама з любымі іншымі няспраўнасцямі.
- Выкарыстоўвайце прас строга па прызначэнні, як апісана ў інструкцыі.
- Стаўце прас на роўную, устойлівую паверхню ці карыстайцеся прасавальнай дошкай.
- Не пакідайце ўключаны прас без нагляду.
- Перад напаўненнем рэзервуара вадою заўсёды вымайце вілку сеткавага шнура з разетки.
- Вечка залівальнай адтуліны павінна быць зачынена падчас прасавання.
- Забараняецца ў рэзервуар для вады заліваць ароматызуючыя вадкасці, воцат, раствор крухмалу, рэагенты для выдалення шумавіння, хімічныя рэчывы і да т.п.
- Каб пазбегнуць апёкаў, пазбягайце кантакту адкрытых участкаў скуры з гарачымі паверхнямі праса ці выходзільнай парай.
- Сачыце, каб сеткавы шнур не знаходзіўся на прасавальнай дошцы і не дакранаўся да гарачых паверхняў.
- Перад адключэннем/падлучэннем праса да электрычнай сеткі ўсталюйце рэгулятар тэмпературы ў становішча «MIN», а рэгулятар пастаяннай падачы пары - у становішча «» (пастаянная падача пары выключана).
- Заўсёды адключаць прас ад сеткі, калі вы ім не карыстаецеся.
- Пры адключэнні праса ад электрычнай сеткі заўсёды трымайцеся за сеткавую вілку, ніколі не цягніце за сеткавы шнур.
- Каб пазбегнуць паразы электрычным токам, не пускайце прас у ваду ці ў любыя іншыя вадкасці.
- Перад тым як прыбраць прас, дайце яму цалкам астыць і злейце рэшткі вады.
- Злівайце ваду толькі пасля адключэння праса ад сеткі.
- Не карыстайцеся прасам пасля яго падзення, пры наяўнасці бачных пашкоджанняў ці ў выпадку працякання.
- У пазбяганне паразы электрычным токам ніколі не разбірайце прас самастойна; пры выяўленні няспраўнасці звяртайцеся толькі ў аўтарызаваны (упаўнаважаны) сэрвісны цэнтр.
- Не дазваляйце дзецям выкарыстоўваць прас у якасці цацкі.
- Захоўвайце прыладу ў месцы, недаступным для дзяцей і людзей з абмежаванымі магчымасцямі. Не дазваляйце ім карыстацца прасам без нагляду.
- Дадзеная прылада не прызначана для выкарыстання дзецьмі і людзьмі з абмежаванымі магчымасцямі. У вылучаных выпадках асоба, якая адказвае за іх

# БЕЛАРУСКІ

бяспеку, павінна даць адпаведныя і зразумелыя інструкцыі пра бяспечнае выкарыстанне прылады і тых небяспеках, якія могуць узнікнуць пры яе няправільным выкарыстанні.

- Захоўвайце прас у вертыкальным становішчы ў сухім, прахалодным месцы, недаступным для дзяцей.
- Прылада прызначана толькі для хатняга выкарыстання.

## Аўтаматычнае адключэнне

Ў дадзенай мадэлі прадугледжаны два рэжымы аўтаматычнага адключэння праса.

1. Калі прас у гарызантальным становішчы будзе нерухомым на працягу 30 секунд, тады награвальны элемент праса адключыцца, а індыкатар (6) будзе міргаць. Пасля аднаўлення працэсу прасавання прас аўтаматычна ўключыцца.
2. Калі прас у вертыкальным становішчы будзе нерухомым на працягу 8 хвілін, тады награвальны элемент праса адключыцца, а індыкатар (6) будзе міргаць. Пасля аднаўлення працэсу прасавання прас аўтаматычна ўключыцца.

## Выбар вады

Для напаўнення рэзервуара выкарыстоўвайце вадаправодную ваду. Калі вадаправодная вада цвёрдая, тады рэкамендуецца змешваць яе з дыстыляванай вадой у суадносінах 1:1, пры вельмі цвёрдай вадзе змешвайце яе з дыстыляванай вадой у суадносінах 1:2 ці выкарыстоўвайце толькі дыстыляваную ваду.

## Падвойная сістэма захісту ад шумавіння (Double anti-scale system)

Прылада мае падвойную сістэму захісту ад шумавіння, якая складаецца з убудаванай сістэмы самаачысткі і здымнага картрыджа (14) для змякчэння вады. Калі вада ў вашым раёне цвёрдая, прытрымвайцеся рэкамендацый, якія змяшчаюцца ў частцы «ВЫБАР ВАДЫ».

## Перад першым выкарыстаннем

- Выміце прас з пакавання, пры наяўнасці абароны на падэшве (13) выдаліце яе.
- Пераканайцеся, што напруга ў электрыч-

най сетцы адпавядае працоўнай напрузе праса.

## Напаўненне рэзервуара для вады

Перш чым заліць ваду ў прас, пераканайцеся, што ён адключаны ад сеткі.

- Усталюйце рэгулятар тэмпературы (9) у становішча «MIN», а рэгулятар пастаяннай падачы пары (4) у становішча «OFF» (падача пары выключана).
- Адкрыйце вэчка залівальнай адтуліны (2) і пераканайцеся ў наяўнасці картрыджа (14) (мал. 1)
- Выкарыстоўваючы мерную шкляначку (15), залейце ваду ў рэзервуар для вады (10), затым зачыніце вэчка (2).

## Напаткі:

- *Забараняецца заліваць у рэзервуар для вады (10) араматызаваныя вадкасці, воцат, раствор крухмалу, рэагенты для выдалення шумавіння, хімічныя рэчывы і да т.п.*
- *Не налівайце ваду вышэй адзнакі «MAX» (12).*
- *Калі падчас прасавання неабходна даліць ваду, тады адключыце прас і выміце вілку сеткавага шнура з разеткі.*

## Тэмпература прасавання

- Перад прасаваннем рэчаў заўсёды глядзіце на цэтлік выраба, дзе паказана рэкамендуемая тэмпература прасавання.
- Калі цэтлік з указаннямі па прасаванню адсутнічае, але вы ведаеце тып матэрыялу, тады для выбару тэмпературы прасавання карыстайцеся наступнай табліцай.

## Пазначэнні Тып тканіны (тэмпература)

Пазначэнні	Тып тканіны (тэмпература)
•	Сінтэтыка, нейлон, акрыл, поліэстэр (нізкая тэмпература)
••	Шоўк/поўсць (сярэдняя тэмпература)
•••	Бавоўна, лён (высокая тэмпература)
<b>MAX</b>	Максімальная тэмпература

Табліца выкарыстоўваецца толькі для гладкіх матэрыялаў. Калі матэрыял іншага тыпу (гафраваны, рэльефны і да т.п.), тады лепш за ўсё яго гладзіць пры нізкай тэмпературы.

- Спачатку адсартуйце рэчы па тэмпературы прасавання: сінтэтыку да сінтэтыкі, поўсць да поўсці, бавоўна да бавоўны і г.д.
- Прас награвяецца хутчэй, чым астывае. Таму спачатку рэкамендуецца прасоваць рэчы пры нізкай тэмпературы (напрыклад, сінтэтычныя тканіны).
- Пасля чаго прыступайце да прасавання пры больш высокіх тэмпературах (шоўк, поўсць). Вырабы з бавоўны і лёну варта гладзіць у апошнюю чаргу.
- Калі ў склад тканіны ўваходзяць смесавыя валокны, тады неабходна ўсталяваць самую нізкую тэмпературу прасавання (напрыклад, калі выраб складаецца з эластана і бавоўны, тады яго варта гладзіць пры тэмпературы, якая падыходзіць для эластана «\*»).
- Калі вы не можаце вызначыць склад тканіны, тады знайдзіце на вырабе месца, якое не прыкметна пры нашэнні, і дасведчаным шляхам абярыце тэмпературу прасавання (заўсёды пачынайце з самай нізкай тэмпературы і паступова павялічвайце яе, пакуль не дасягнеце жаданага выніку).
- Вельветавыя і іншыя тканіны, якія хутка пачынаюць ільсніцца, варта гладзіць строга ў адным кірунку (у кірунку ворса) з невялікім націскам.
- Каб пазбегнуць з'яўлення лясняных плям на сінтэтычных і шаўковых тканінах, гладзьце іх са сподняга боку.

## Усталёўка тэмпературы прасавання

- Пастаўце прас на падставу (8).
- Устаўце вілку сеткавага шнура ў разетку.
- Паваротам рэгулятара (9) усталюйце папрабаваную тэмпературу прасавання: «\*», «\*\*», «\*\*\*» ці «MAX», у залежнасці ад тыпу тканіны, пры гэтым загарыцца індыкатар (6).
- Калі падэшка праса (13) нагрэецца да ўсталяванай тэмпературы, індыкатар (6) загасне, можна прыступаць да прасавання.

## Наатка:

- Пры першым уключэнні нагрэвальны элемент праса абгарае, таму магчыма з'яўленне невялікай колькасці дыму ці старонняга паху, гэта звычайная з'ява.

## Распырсквальнік вады

- Вы можаце завільгатнець тканіну, націснуўшы некалькі разоў на кнопку распырсквальніка (5) (мал. 2).
- Пераканайцеся, што ў рэзервуары (10) досыць вады.

## Сухое прасаванне

- Пастаўце прас на падставу (8).
- Устаўце вілку сеткавага шнура ў разетку.
- Завароткам рэгулятара (9) усталюйце папрабаваную тэмпературу прасавання: «\*», «\*\*», «\*\*\*» ці «MAX», у залежнасці ад тыпу тканіны, пры гэтым загарыцца індыкатар (6).
- Усталюйце рэгуляртар пастаяннай падачы пары (4) у становішча «☒» (падача пары выключана).
- Калі падэшка праса нагрэецца да заданай тэмпературы, індыкатар (6) загасне, можна прыступаць да прасавання.
- Пасля выкарыстання праса ўсталюйце рэгуляртар тэмпературы (9) у становішча «MIN».
- Выміце вілку сеткавага шнура з разеткі і дачкайцеся поўнага астывання праса.

## Паравое прасаванне

- Прас забяспечаны супрацькапельным клапанам, які зачыняе падачу вады пры надта нізкай тэмпературы падэшвы праса, гэта прадухіляе з'яўленне кропель з адтулін падэшвы праса (13). Пры нагрэванні і астыванні падэшвы праса вы пачуеце характэрныя пстрычкі адчынення/зачынення супрацькапельнага клапана, што сведчыць пра яго звычайную працу.
- Пастаўце прас на падставу (8).
- Устаўце вілку сеткавага шнура ў разетку.
- Пераканайцеся, што ў рэзервуары (10) досыць вады.
- Завароткам рэгулятара (9) усталюйце папрабаваную тэмпературу прасавання: у зоне працы з парай «MAX», пры гэтым загарыцца індыкатар (6).

# БЕЛАРУСКІ

- Калі падэшка праса (13) нагрэецца да зададзенай тэмпературы, індыкатар (6) загарасне, можна прыступаць да прасавання.
- Рэгулятарам пастаяннай падачы пары (4) усталюйце неабходную інтэнсіўнасць параўтварэння, пара пачне выходзіць з адтулін падэшвы праса (13) (мал. 4).
- Пасля выкарыстання праса ўсталюйце рэгулятар тэмпературы (9) у становішча «MIN», а рэгулятар пастаяннай падачы пары (4) у становішча «» (падача пары выключана).
- Выміце вілку сеткавага шнура з разеткі і дачакайцеся поўнага астывання праса.

## УВАГА!

Калі падчас працы не адбываецца пастаяннай падачы пары, правярце правільнасць становішча рэгулятара падачы пары (4) і пераканайцеся ў наяўнасці вады ў рэзервуары.

## Дадатковая падача пары

Функцыя дадатковай падачы пары карысная пры разгладжванні зморшчын і можа быць скарыстана толькі пры высокатэмпературным рэжыме прасавання (рэгулятар тэмпературы (9) у становішчы «MAX»).

Пры націску кнопкі падачы пары (3) з падэшвы праса будзе інтэнсіўна выходзіць пара.

## Надатка:

- У забяганне выцякання вады з паравых адтулін націскайце кнопку дадатковай падачы пары (3) з інтэрвалам у 4-5 секунд.

## Вертыкальнае адпарванне

Функцыя вертыкальнага адпарвання можа быць скарыстана толькі пры высокатэмпературным рэжыме прасавання (рэгулятар тэмпературы (9) у становішчы «MAX»).

Трымайце прас вертыкальна на адлегласці 10-30 см ад адзежы і націскайце кнопку падачы пары (3) з інтэрвалам у 4-5 секунд, пара будзе інтэнсіўна выходзіць з адтулін падэшвы праса (13) (мал. 5).

## Важная інфармацыя

- Не рэкамендуецца выконваць вертыкальнае адпарванне сінтэтычных тканін.
- Пры адпарванні не датыкайцеся падэшвай

праса да матэрыялу, каб пазбегнуць яго аплаўлення.

- Ніколі не адпарвайце адзежу, надзетую на чалавека, таму што тэмпература выходзіцьнай пары вельмі высокая, карыстайцеся плечкамі ці вешалкай.
- Пасля таго як вы скончыце гладзіць, выключыце прас, дачакайцеся яго поўнага астывання, пасля чаго адкрыйце вешка залівальнай адтуліны (2), перавярніце прас і злейце рэшткі вады (мал. 6).

## Ачыстка паравой камеры

Для павелічэння тэрміна службы праса рэкамендуецца рэгулярна выконваць ачыстку паравой камеры, асабліва ў рэгіёнах з цвёрдай вадаправоднай водай.

- Усталюйце рэгулятар пастаяннай падачы пары (4) у становішча «» (падача пары выключана).
- Напоўніце рэзервуар (10) водай да адзнакі «MAX» (12).
- Пастаўце прас на падставу (8).
- Устаўце вілку сеткавага шнура ў разетку.
- Завароткам рэгулятара (9) усталюйце максімальную тэмпературу нагрэву падэшвы праса «MAX», пры гэтым загарыцца індыкатар (6).
- Калі падэшка праса (13) нагрэецца да ўсталяванай тэмпературы, індыкатар (6) загарасне. Дачакайцеся паўторнага разагрывання падэшвы праса, пасля гэтага можна праводзіць ачыстку паравой камеры.
- Выміце вілку сеткавага шнура з разеткі.
- Размясціце прас гарызантальна над ракавінай, націсніце і ўтрымлівайце кнопку «SELF-CLEAN» (11).
- Кіпячая вада і пара разам з шумавінным будучь выходзіць з адтулін падэшвы праса (13).
- Злёгка калышыце прас наперад назад, пакуль уся вада не выйдзе з рэзервуара (10).
- Пастаўце прас на падставу (8) і дайце яму цалкам астыць.
- Калі падэшка праса (13) цалкам астыне, пратрыце яе кавалачкам сухой тканіны.
- Перш чым прыбраць прас на захоўванне, пераканайцеся, што ў рэзервуары (10) няма вады, а падэшка праса (13) сухая.



## Догляд і чыстка

- Перш чым чысціць прас пераканайцеся, што ён адключаны ад сеткі і ўжо астыў.
- Працрайце корпус праса злёгка вільготнай тканінай, пасля гэтага яго варта працерці насуха.
- Адклады на падэшве праса могуць быць выдалены тканінай, змочанай у водна-воцатным раствору.
- Пасля выдалення адкладаў папаліруйце паверхню падэшвы сухой тканінай.
- Не выкарыстоўвайце для чысткі падэшвы і корпусу праса абразіўныя чысцячыя сродкі.
- Пазбягайце кантакту падэшвы праса з вострымі металічнымі прадметамі.
- У залежнасці ад калянасці вады ў вашым рэгіёне, перыядычна змяняйце картрыдж для змякчэння вады (14). Каб выняць картрыдж, адкрыйце вэчка залівальнай адтуліны (2), павярніце картрыдж (14) супраць гадзіннікавай стрэлкі і пацягніце яго па кірунку ўгару (мал. 7).
- Усталойце новы картрыдж, затым павярніце яго па гадзіннікавай стрэлцы да фіксацыі і зачыніце вэчка залівальнай адтуліны (мал. 8).

## Захоўванне

- Ўсталойце рэгулятар тэмпературы (9) у становішча «MIN», а рэгулятар пастаяннай падачы пары (4) у становішча «» (падача пары выключана).
- Выміце вілку сеткавага шнура з разеткі.
- Адкрыйце вэчка залівальнай адтуліны (2),

павярніце прас і злейце пакінутую ваду з рэзервуара для вады (10) (мал. 6).

- Зачыніце вэчка (2).
- Пастаўце прас вертыкальна і дайце яму цалкам астыць.
- Згарніце сеткавы шнур праса.
- Захоўвайце прас у вертыкальным становішчы ў сухім, прахалодным месцы, недаступным для дзяцей.

## Камплект пастаўкі

Прас - 1 шт.

Картрыдж - 1 шт.

Мерная шкляначка - 1шт.

Інструкцыя - 1 шт.

## Тэхнічныя характарыстыкі

Электрасілкаванне: 220-240 В ~ 50/60 Гц

Спажываная магутнасць: 2270–2700 Вт

Рэзервуар для вады: 400 мл

## Срок службы праса - 3 гады

## Гарантыя

Падрабязнае апісанне умоў гарантыянага абслугоўвання могуць быць атрыманы у таго дылера, ў якога была набыта тэхніка. Пры звароце за гарантыйным абслугоўваннем абавязкова павінна быць прад'яўлена купчая альбо квітанцыя аб аплаце.

**CE** Дадзены выраб адпавядае патрабаванням ЕМС, якія выказаны ў дырэктыве ЕС 89/336/ЕЕС, і палажэнням закона аб прытрымліванні напружання (73/23 ЕС)

## DAZMOL

### Asosiy qismlari

1. Suv purkash joyi
2. Suv quyish joyi qopqog'i
3. Qo'shimcha bug' berish tugmasi
4. Doimiy bug' berish murvati
5. Suv purkash tugmasi
6. Qizitish elementi ishlayotgani/o'chirilganini/o'zi o'chganini ko'rsatishchirog'i.
7. Elektr shnuri himoyasi
8. Dazmol asosi
9. Haroratni o'zgartirish murvati
10. Suv solish idishi
11. O'zini tozalash tugmasi «SELF-CLEAN»
12. Suv eng ko'p miqdorini ko'rsatish belgisi «MAX»
13. Dazmollash joyi
14. Suvni yumshatish kartriji
15. O'lchov bardog'i

### XAVFSIZLIK QOIDALARI

Ishlatishdan oldin foydalanish qoidalarini diqqat bilan o'qib chiqing, qo'llanmadagi suratlarga qarang.

- Dazmolni elektrga ulashdan oldin elektr tarmog'idagi quvvat dazmol ishlaydigan quvvatga to'g'ri kelishini tekshirib ko'ring.
- Elektr shnuriga Evropa standartidagi vilka qo'yilgan, uni faqat yerga yaxshilab tutashgan rozetkaga ulang.
- YOng'in chiqmasligi uchun jihozni rozetkaga ulaganda o'tkazgich ishlatmang.
- Elektr tarmog'iga ortiqcha yuk tushmasligi uchun ko'p quvvat olib ishlaydigan vositalarni bir vaqtda ishlatmang.
- Elektr vilkasi, elektr shnuri shikastlangan, biror joyi buzuq dazmolni ishlatmang.
- Dazmolni faqat qo'llanmasida aytilgan maqsadda ishlatang.
- Dazmolni tekis, qo'zg'olmaydigan joyga qo'ying yoki dazmol taxta ishlatang.
- Ishlayotgan dazmolni qarovsiz qoldirmang.
- Suv idishiga suv quyishdan oldin elektr vilkasini rozetkadan chiqarib olib qo'ying.
- Dazmol qilayotganda suv quyish joyi qopqog'ini albatta yopib qo'ying.
- Suv idishiga xushbo'y suyuqliklar, sirka, kraxmal eritmasi, quyqa tozalaydigan

reagentlar, kimyoviy vositalar va hk. quyish ta'qiqlanadi.

- Teringizning ochiq joylariga dazmol yoki undan chiqayotgan bug' tegishidan ehtiyot bo'ling, kuyib qolishingiz mumkin.
- Elektr shnuri dazmol taxta ustida bo'lmasligi, issiq joylarga ham tegmasligi kerak.
- Dazmolni elektrga ulashdan/ajratishdan oldin haroratni o'zgartirish murvatini «MIN» tomonga o'tkazib qo'ying, doimiy bug' berish murvati esa «OFF» «doimiy bug' berish o'chirilgan» holatida bo'lishi kerak.
- Agar ishlatmayotgan bo'lsangiz dazmolni albatta elektrdan uzib qo'ying.
- Dazmolni elektrdan ajratganda elektr shnuridan emas, vilkasidan ushlab rozetkadan chiqarib olish kerak.
- Elektr toki urmasligi uchun dazmolni suvga yoki boshqa suyuqlikka solmang.
- Dazmolni olib qo'yishdan oldin sovushini kutib turing, so'ng qolgan suvini to'kib tashlang,
- Suvini faqat dazmol elektrdan ajratilgandan keyin to'king.
- Tushib ketgan, biror joyi shikastlangani ko'rinib turgan, suvi oqayotgan dazmolni ishlatmang.
- Elektr toki urmasligi uchun hech qachon dazmolni o'zingiz ochishga harakat qilmang; biror joyi buzilgan bo'lsa dazmolni elektrdan ajratib oling va vakolatli ustaxonaga olib boring.
- Bolalar dazmolni o'yinchoq qilib o'ynashlariga ruxsat bermang.
- Jihozni bolalar va imkoniyati cheklangan insonlar qo'li yetmaydigan joyga qo'yib saqlang. Ular jihozni qarovsiz ishlatishlariga ruxsat bermang.
- Jihoz bolalar va imkoniyati cheklangan insonlarning ishlatishi uchun mo'ljallanmagan, juda zarur bo'lganda ularning xavfsizligi uchun javob beradigan shaxslar jihozni xavfsiz ishlatish qoidalarini to'liq va tushunarli qilib o'rgatgan va u noto'g'ri ishlatganda qanday xavf bo'lishi mumkinligini tushuntirgandagina ular ishlatishlari mumkin bo'ladi.
- Dazmolni tik qo'yib, quruq, salqin, bolalarning qo'li yetmaydigan joyda saqlang.
- Jihoz faqat uy sharoitida ishlatishga mo'ljallangan.

## O'zi o'chishi

Dazmolning bu modeli ikki xil usul bilan o'zi o'chadi.

1. Agar yotqizib qo'yilgan dazmol 30 sekund qimirlamay tursa dazmolning qizitish elementi o'chadi, ko'rsatish chirog'i (6) o'chib-yonib turadi. Dazmollash boshlanganidan keyin dazmol yana qiziydi.
2. Agar tik turgan dazmol 8 daqiqa qimirlamay tursa dazmolning qizitish elementi o'zi o'chadi, ko'rsatish chirog'i (8) esa o'chib-yonib turadi. Dazmollash boshlanganidan keyin dazmol yana qiziydi.

## Suv tanlash

Suv idishiga jo'mrakdan olingan suv quyiladi. Agar jo'mrakdan keladigan suv qattiq bo'lsa uni 1:1 ulushda distillangan suv bilan aralashtirish tavsiya qilinadi, suv juda qattiq bo'lganda esa uni 1:2 ulushda distillangan suv bilan aralashtirish yoki faqat distillangan suv ishlatish kerak.

## Ikki bosqichli quyqadan tozalash tizimi (Double anti-scale system)

Jihozga ikki bosqichli quyqadan tozalash tizimi qo'yilgan – dazmol o'zini-o'zi tozalaydi, yechiladigan kartrij (14) esa suvni yumshatadi. Agar siz yashab turgan joydagi suv qattiq bo'lsa «SUV TANLASH» bo'limidagi tavsiyalarga amal qiling.

## Birinchi marta ishlatishdan oldin

- Dazmolni idishidan chiqarib oling, agar dazmol ostiga (13) himoya qilish uchun qog'oz yopishtirilgan bo'lsa, olib tashlang.
- Elektr tarmog'idagi quvvat dazmol ishlaydigan quvvatga to'g'ri kelishini tekshirib ko'ring.

## Suv idishiga suv solish

Suv solishdan oldin dazmol elektrdan ajratib qo'yilganini tekshirib ko'ring.

- Harorat murvatini (9) «MIN» tomonga o'tkazib qo'ying, doimiy bug' berish murvatini (4) esa «» «bug' berish o'chirilgan» holatiga o'tkazib qo'ying.
- Suv idishi qopqog'ini (2) oching, kartrij (14) qo'yilganini tekshirib ko'ring.
- O'lchov bardog'i (15) bilan suv idishiga suv quyung, so'ng qopqog'ini (2) zichlab yoping.

## Eslatma:

- Suv idishiga (10) xushbo'y suyuqliklar, sirka, kraxmal eritmasi, quyqa tozalaydigan reagentlar, kimyoviy vositalar va hk. quyish ta'qiqlanadi.
- Suvni «MAX» belgisidan ko'p quyung.
- Agar dazmollayotgan vaqtda yana suv quyish kerak bo'lsa, oldin dazmolni o'chiring, keyin elektr vilkasini rozetkadan chiqarib oling.

## Dazmollash harorati

- Kiyimni dazmollashdan oldin albatta tavsiya etilgan dazmollash harorati ko'rsatilgan yorlig'ini ko'rib oling.
- Agar dazmollash harorati ko'rsatilgan yorlig'i bo'lmasa, lekin matoni bilsangiz, dazmollash haroratini jadvalga qarab qo'ying.

## Belgilanishi Mato turi (harorat)

•	Sintetika, neylon, akril, poliester (past harorat)
••	Shohi/jun (o'rta harorat)
•••	Paxta/zig'ir (baland harorat)
<b>MAX</b>	Eng baland harorat

- Jadvalga qarab faqat tekis matolarni dazmollash mumkin. Agar mato boshqacha (to'lqinsimon, qabariq va hk.) bo'lsa uni pastroq haroratda dazmollagan yaxshi.
- Kiyimlarni oldin dazmollanadigan haroratiga qarab ajratib chiqing: sun'iy tolali matolar alohida, junli matolar alohida va paxtali va hk. matolar alohida qilib ajratiladi.
- Dazmol tez qizib sekin soviydi. Shuning uchun oldin pastroq haroratda dazmollanadigan (misol uchun, sun'iy tolali) kiyimlarni dazmollashni tavsiya qilamiz.
- Shundan so'ng balandroq haroratda dazmollanadigan (shoyi, junli) matolarga o'tiladi. Paxtali va zig'ir matolar oxirida dazmollanadi.
- Agar mato aralash tolali bo'lsa dazmollash haroratini eng pastga qo'yish kerak (misol uchun, agar kiyim poliester bilan paxtali bo'lsa poliesterga to'g'ri keladigan haroratda dazmollash kerak «••»).
- Agar kiyim matosiga ishlatilgan tolani bilmasangiz kiyganda ko'rinmaydigan

joyini dazmollab ko'ring (doyim pastroq haroratdan boshlab dazmollang va to yaxshi dazmollanguncha haroratni oshirib borasiz).

- Tez yaltirab qoladigan chiyduxoba va boshqa matolarni faqat bir tomonga (tviti yotgan tomonga) qaratib, dazmolni bosmasdan dazmollash kerak.
- Sun'iy va shoyi matolar yaltirab qolmasligi uchun teskarisidan dazmollash kerak.

### Dazmollash haroratiga qo'yish

- Dazmolni asosiga (8) qo'ying.
- Elektr vilkasini rozetkaga ulang.
- Murvatini (9) burab kerakli dazmollash haroratiga qo'ying: matoga qarab harorat «\*», «\*\*», «\*\*\*» yoki «MAX ga qo'yiladi, shunda ishlayotganini ko'rsatish chirog'i (6) yonadi.
- Dazmollash joyidagi (13) harorat kerakli darajagacha ko'tarilganidan keyin ishlayotganini ko'rsatish chirog'i (6) o'chadi, shunday dazmollashni boshlash mumkin.

### Eslatma:

- *Birinchi marta ishlatilganda dazmolning qizitish elementi kuyadi, shuning uchun bir oz tutun, hid chiqishi tabiiy.*

### Suv purkagich

- Suv purkash tugmasini (5) ketma-ket bosib matoni namlashingiz mumkin (2-rasm).
- Suv idishida (10) suv yetarli ekanini tekshirib ko'ring.

### Quruq dazmollash

- Dazmolni asosiga (8) qo'ying.
- Elektr vilkasini rozetkaga ulang.
- Murvatini (9) burab kerakli dazmollash haroratiga qo'ying: matoga qarab harorat «\*», «\*\*», «\*\*\*» yoki «MAX ga qo'yiladi, shunda ishlayotganini ko'rsatish chirog'i (6) yonadi.
- doimiy bug' berish murvatini (4) «» «bug' berish o'chirilgan» tomonga o'tkazib qo'ying.
- Dazmollash joyidagi harorat kerakli darajagacha ko'tarilganidan keyin ishlayotganini ko'rsatish chirog'i (6) o'chadi, shunda dazmollashni boshlash mumkin.
- Dazmollab bo'lgandan keyin haroratni o'zgartirish murvatini «MIN» tomonga o'tkazib qo'ying.
- Elektr vilkasini rozetkadan chiqarib oling, dazmol sovushini kutib turing.

### Bug' bilan dazmollash

Dazmolga tomchi tomizmaydigan klapan qo'yilgan, dazmol ostidagi harorat tushib ketganda klapan yopilib dazmol ostidan (13) tomchi tommaydi. Dazmol osti qiziganda, sovuganda tomchi tomizmaydigan klapan shiqillab ochilayotgani/ yopilayotgani eshitilib uning to'g'ri ishlayotganini bildiradi.

- Dazmolni asosiga (8) qo'ying.
- Elektr vilkasini rozetkaga ulang.
- Suv idishida (10) suv yetarli ekanini tekshirib ko'ring.
- Murvatini (9) burab kerakli dazmollash haroratiga qo'ying: ko'rsatgich bug' bilan ishlaydigan «MAX» tomonga bo'lishi kerak, shunda ishlayotganini ko'rsatish chirog'i (6) yonadi.
- Dazmollash joyi (13) harorati kerakli darajaga yetganidan keyin ishlayotganini ko'rsatish chirog'i (6) o'chadi, shunda dazmollashni boshlash mumkin.
- Doimiy bug' berish murvatini (4) burab bug' chiqishini kerakli qilib qo'ying, dazmollash joyidan (13) bug' chiqa boshlaydi (4-rasm).
- Ishlatib bo'lgandan keyin haroratni o'zgartirish murvatini (9) «MIN» tomonga, doimiy bug' berish murvatini (4) esa «» «bug' berish o'chirilgan» tomonga o'tkazib qo'ying.
- Elektr vilkasini rozetkadan chiqarib oling, dazmol sovushini kutib turing.

### DIQQAT!

Agar ishlayotgan vaqtda bug' doim chiqib turmasa, bug' chiqishini o'zgartirish murvati (4) qanday turganini va suv idishda suv borligini tekshirib ko'ring.

### Qo'shimcha bug' berish

Qo'shimcha bug' berish funksiyasi buklanib qolgan joylarni tekislaganda, faqat baland dazmollash haroratida ishlatiladi (haroratni o'zgartirish murvati (9) «MAX» tomonga bo'lishi kerak).

Qo'shimcha bug' berish tugmasi (3) bosilganda dazmollash joyidan ko'p bug' chiqa boshlaydi.

### Eslatma:

- *Bug' chiqadigan joyidan suv oqmasligi uchun qo'shimcha bug' berish tugmasini (3) 4-5 sekund orasida bosing.*

**Tik bug'lash**

Dazmollash harorati baland bo'lgandagina (haroratni o'zgartirish murvati (9) «MAX» tomonda bo'lishi kerak) tik bug'lash mumkin bo'ladi. Dazmolni kiyimdan 10-30 sm narida ushlab, 4-5 sekund oraliqda bug' berish tugmasini (3) bosib, dazmollash joyidan (13) bug' chiqa boshlaydi (5-rasm).

**Muhim ma'lumot**

- Sun'iy matolarni tik bug'lash tavsiya qilinmaydi.
- Tik bug'laganda, kuyib qolmasligi uchun, dazmol ostini matoga tekkizmang.
- Hech qachon odam ustidagi kiyimni bug'lamang, sababi dazmoldan chiqayotgan bug' juda issiq bo'ladi. Bug'laganda ilmoq yoki kiyim ilgich ishlating.
- Dazmollab bo'lgandan keyin dazmolni o'chiring, to'liq sovushini kutib turing, so'ng suv quyish joyi qopqog'ini (2) oching, dazmolni ag'darib qolgan suvni to'kib tashlang (6-rasm).

**Bug'lash bo'lmasini tozalash**

Dazmolning ishlash muddatini uzaytirish uchun, ayniqsa jo'mrakdan keladigan «suv qattiq» bo'ladigan joylarda, bug'lash bo'lmasini doim tozalab turish tavsiya etiladi.

- Doimiy bug' berishni o'zgartirish murvatini (4) «» «bug' berish o'chirilgan» tomonga o'tkazib qo'ying.
- «MAX» (12) belgisiga yetguncha suv idishiga (12) suv quyib.
- Dazmolni asosiga (8) qo'ying.
- Elektr vilkasini rozetkaga ulang.
- Murvatini (9) burab dazmollash haroratini «MAX»ga qo'ying, shunda ishlayotganini ko'rsatish chirog'i (6) yonadi.
- Dazmollash joyi (13) qo'yilgan haroratgacha qizigandan keyin ko'rsatish chirog'i (6) o'chadi. Dazmol osti yana qizishini kutib turing, shundan so'ng bug'lash kamerasini tozalash mumkin.
- Elektr vilkasini rozetkadan chiqarib oling.
- Dazmolni yotqizib qo'l yuvgich ustida ushlab turing, o'zini tozalaydigan «Self-Clean» tugmasini (11) bosib.
- Qaynoq suv bilan bug' quyqa bilan qo'shib dazmollash joyidan (13) chiqib ketadi.
- Suv idishdagi (10) suvning hammasi chiqib ketmaguncha dazmolni bir oz chayqatib turing.

- Dazmolni asosiga (8) qo'ying, sovushini kutib turing.
- Dazmollash joyi (13) sovugandan keyin uni quruq mato bilan artib oling.
- Dazmolni saqlashga olib qo'yishdan oldin, suv idishida (10) suv yo'qligini, dazmollash joyi (13) quruq ekanini tekshirib ko'ring.

**Tozalash va ehtiyot qilish**

- Tozalashdan oldin dazmolni albatta elektrdan uzib, sovushini kutib turing.
- Dazmolni sirtini bir oz namlangan mato bilan artib, shundan so'ng quruq mato bilan artib oling.
- Dazmol ostidagi kirni suv aralashtirilgan sirkada xo'llangan mato bilan tozalasa bo'ladi.
- Kiri tozalangandan so'ng dazmol ostini quruq mato bilan artib oling.
- Dazmol ostini, sirtini qirib tozalaydigan vositalar bilan tozalang.
- Dazmol ostiga o'tkir metall buyumlar tekkizmang.
- Yashab turgan joyingizdagi suvning qattiqligiga qarab vaqti-vaqti bilan suvni yumshatadigan kartrijni (14) almashtirib turing. Kartrijni olish uchun suv quyish joyi qopqog'ini (2) oching, kartrijni (14) soat miliga teskari burab yuqoriga torting (7-rasm).
- YAngi kartrij qo'ying, so'ng mahkamlanguncha soat mili tomonga aylantiring, suv quyish joyi qopqog'ini yoping (8-rasm).

**Saqlash**

- «MIN» alomatiga kelguncha haroratni o'zgartirish murvatini (9) soat miliga teskari burang, bug' chiqishini o'zgartirish murvatini (4) esa «» «bug' chiqishi o'chirilgan» tomonga o'tkazib qo'ying.
- Elektr vilkasini rozetkadan chiqarib oling.
- Suv quyish joyi qopqog'ini (2) oching, dazmolni ag'darib ushlab suv idishdagi (10) qolgan suvni to'kib tashlang.
- Qopqoqni (2) yoping.
- Dazmolni tik qo'yib sovushini kutib turing.
- Dazmolning elektr shnurini yig'ib, o'rab qo'ying.
- Dazmolni bolalarning qo'li yetmaydigan, quruq, salqin joyda tik qo'yib saqlang.

**To'plami**

Dazmol – 1 dona.

Kartrij – 1 dona.

O'lchov bardog'i – 1 dona.

Qo'llanma – 1 dona.

**Texnik xususiyatlari**

Ishlaydigan elektr quvvati: 220-240 V ~ 50/60 Hz

Ishlatadigan eng ko'p quvvati: 2270–2700 W

Suv idishining sig'imi: 400 ml

***Dazmolning ishlash muddati – 3 yil*****Kafolat shartlari**

Ushbu jihozga kafolat berish masalasida hududiy diler yoki ushbu jihoz xarid qiningan kompaniyaga murojaat qiling. Kassa cheki yoki xaridni tasdiqlaydigan boshqa bir moliyaviy hujjat kafolat xizmatini berish sharti hisoblanadi.



*Ushbu jihoz 89/336 YAES Ko'rsatmasi asosida belgilangan va Quvvat kuchini belgilash Qonunida (73/23 YAES) aytilgan YAXS talablariga muvofiq keladi.*

**GB**

A production date of the item is indicated in the serial number on the technical data plate. A serial number is an eleven-unit number, with the first four figures indicating the production date. For example, serial number 0606xxxxxx means that the item was manufactured in June (the sixth month) 2006.

**DE**

Das Produktionsdatum ist in der Seriennummer auf dem Schild mit technischen Eigenschaften dargestellt. Die Seriennummer stellt eine elfstellige Zahl dar, die ersten vier Zahlen bedeuten dabei das Produktionsdatum. Zum Beispiel bedeutet die Seriennummer 0606xxxxxx, dass die Ware im Juni (der sechste Monat) 2006 hergestellt wurde.

**RUS**

Дата производства изделия указана в серийном номере на табличке с техническими данными. Серийный номер представляет собой одиннадцатизначное число, первые четыре цифры которого обозначают дату производства. Например, серийный номер 0606xxxxxx означает, что изделие было произведено в июне (шестой месяц) 2006 года.

**KZ**

Бұйымның шығарылған мерзімі техникалық деректері бар кестедегі сериялық нөмірде көрсетілген. Сериялық нөмір он бір саннан тұрады, оның бірінші төрт саны шығару мерзімін білдіреді. Мысалы, сериялық нөмір 0606xxxxxx болса, бұл бұйым 2006 жылдың маусым айында (алтыншы ай) жасалғанын білдіреді.

**RO/MD**

Data fabricării este indicată în numărul de serie pe tabelul cu datele tehnice. Numărul de serie reprezintă un număr din unsprezece cifre, primele patru cifre indicând data fabricării. De exemplu, dacă numărul de serie este 0606xxxxxx, înseamnă că produsul dat a fost fabricat în iunie (luna a asea) 2006.

**CZ**

Datum výroby spotřebiče je uveden v sériovém čísle na výrobním štítku s technickými údaji. Sériové číslo je jednáctimístní číslo, z nichž první čtyři číslice znamenají datum výroby. Například sériové číslo 0606xxxxxx znamená, že spotřebič byl vyroben v červnu (šestý měsíc) roku 2006.

**UA**

Дата виробництва виробу вказана в серійному номері на табличці з технічними даними. Серійний номер представляє собою одинадцятизначне число, перші чотири цифри якого означають дату виробництва. Наприклад, серійний номер 0606xxxxxx означає, що виріб був виготовлений в червні (шостий місяць) 2006 року.

**BEL**

Дата вытворчасці вырабу паказана ў серыйным нумары на таблічце з тэхнічнымі дадзенымі. Серыйны нумар прадстаўляе сабою адзінаццацатае чысло, першыя чатыры лічбы якога абазначаюць дату вытворчасці. Напрыклад, серыйны нумар 0606xxxxxx азначае, што выраб быў зроблен ў чэрвені (шосты месяц) 2006 года.

**UZ**

Mahsulot ishlab chiqarilgan muddat texnik xususiyatlari yozilgan yorliqdagi seriya raqamida ko'rsatilgan. Seriya raqami o'n bitta raqamdan iborat bo'ladi, birinchi to'rtta son ishlab chiqarilgan sanani bildiradi. Misol uchun, seriya raqami 0606xxxxxx bo'lsa, mahsulot iyun (oltinchi oy) 2006 yili ishlab chiqarilgan bo'ladi.

