

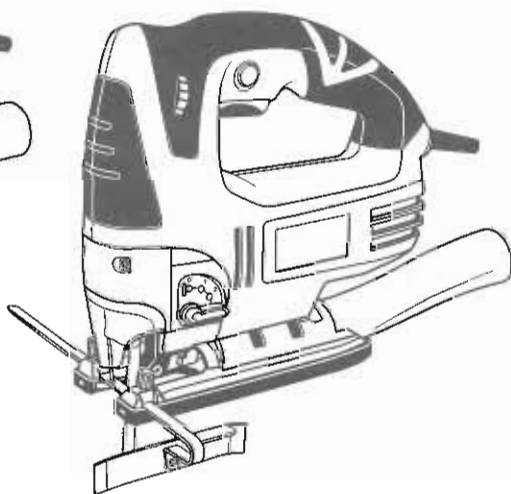

PROFESSIONAL

(EN)	PENDULUM ACTION JIGSAW	1 – 10
	Instruction Manual	
(DE)	PENDELHUBSTICHSÄGE	11 – 22
	Bedienungsanleitung	
(FR)	SCIE SAUTEUSE PENDULAIRE	23 – 33
	Instructions d'utilisation	
(PL)	WYRZYNIARKA Z RUCHEM WAHADŁOWYM	34 – 44
	Instrukcja obsługi	
(RU)	ЛОБЗИК С МАЯТНИКОВЫМ ХОДОМ	45 – 56
	Инструкция по эксплуатации	
(BG)	НОЖОВ ТРИОН С МАХАЛОВИДНО ДЕЙСТВИЕ	57 – 68
	Инструкция за експлоатация	

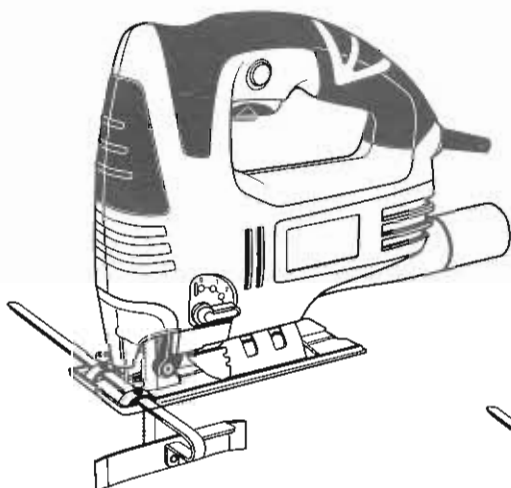

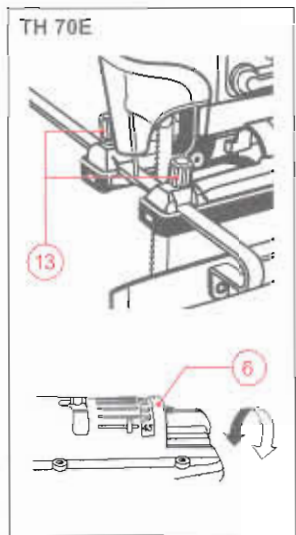
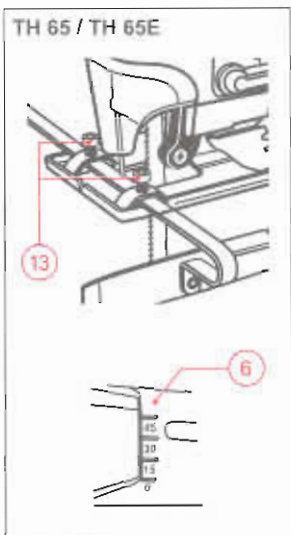
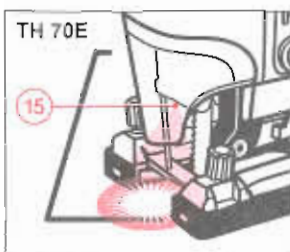
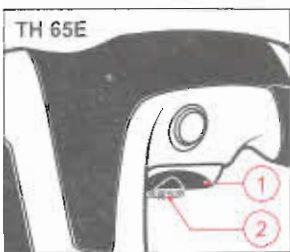
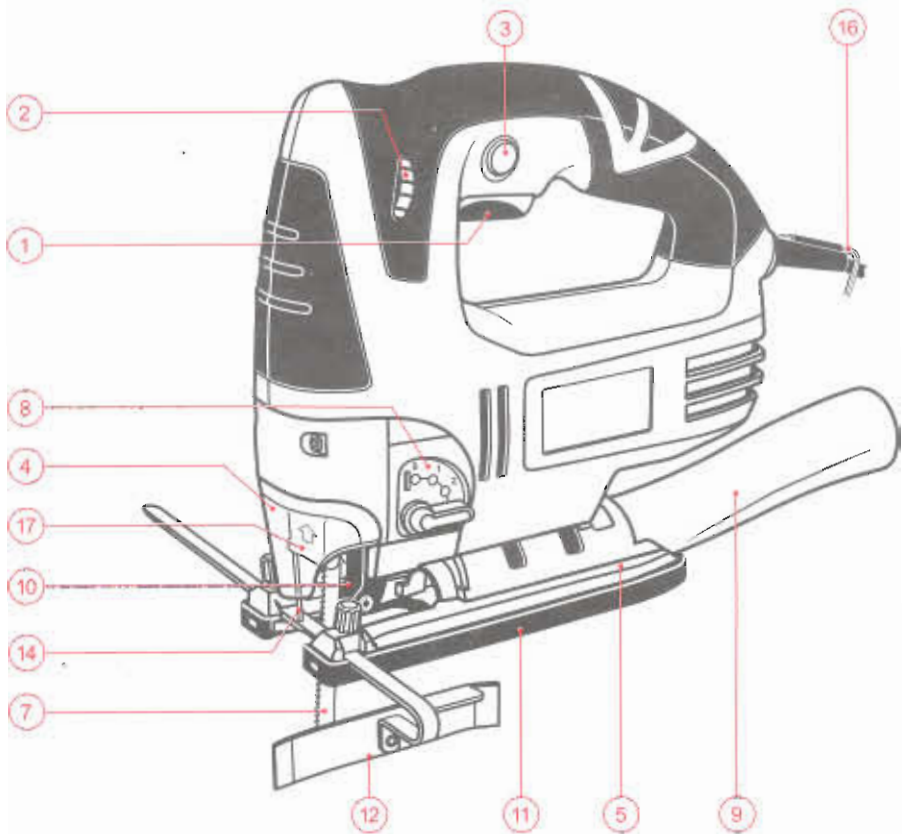

Содержание

I - Введение	45
II - Технические данные	47
III - Общие указания по безопасности при работе с электроинструментами	48
IV - Дополнительные указания по безопасности при работе с лобзиками	50
V - Ознакомление с электроинструментом	A/51
VI - Указания по работе	51
VII - Обслуживание	55
VIII - Гарантия	56

РАСПАКОВКА

В соответствии с общепринятыми технологиями крупносерийного производства вероятность неисправности Вашего инструмента или отсутствия его частей весьма мала. При констатировании любой неисправности нельзя включать инструмент перед заменой поврежденной части или устранением неисправности. Несоблюдение этой рекомендации может привести к серьезным трудовым травмам.

СБОРКА

Лобзики TH 65, TH 65E и TH 70E поставляют в упаковке в полностью собранном виде, за исключением лезвия.

I - Введение

Новоприобретенный Вами электроинструмент SPARKY превзойдет Ваши ожидания. Он произведен в соответствии с высокими стандартами качества SPARKY, отвечающими строгим требованиям потребителя. Его легко обслуживать и он безопасен при эксплуатации, при правильном использовании этот электроинструмент будет служить Вам долгие годы.



ПРЕДОСТЕРЕЖЕНИЕ!

Прочтите внимательно и целиком инструкцию по эксплуатации перед использованием новоприобретенного электроинструмента SPARKY. Обратите специальное внимание на параграфы, обозначенным словом "**Предостережение**". У Вашего электроинструмента SPARKY много качеств, которые облегчают работу. При разработке этого инструмента основное внимание было направлено на безопасность, эксплуатационные качества и надежность, которые облегчают его обслуживание и эксплуатацию.



Не выбрасывайте электроинструменты вместе с бытовыми отходами!

Отходы от электрических изделий не следует собирать вместе с бытовыми отходами. Пожалуйста, рециклируйте в местах, предназначенных для этого. Свяжитесь с местными властями или представителем для консультации касательно рециклирования.











ОХРАНА ОКРУЖАЮЩЕЙ СРЕДЫ

С учетом охраны окружающей среды электроинструмент, принадлежности и упаковка должны подвергнуться подходящей переработке для повторного использования содержащегося в них сырья. Для облегчения рециклирования деталей, произведенных из искусственных материалов, они обозначены соответствующим образом.

ОПИСАНИЕ СИМВОЛОВ

На табличке с данными электроинструмента нанесены специальные символы, содержащие важную информацию о продукте или инструкции по использованию

	Двойная изоляция для дополнительной защиты		Соответствие с европейскими стандартами безопасности
	Электроника для предварительной настройки частоты ходов		Соответствует требованиям русских нормативных документов
	Подсоединение к пылесосу		Соответствует требованиям немецкого закона по безопасности оборудования и приборов
	Маятниковый ход		Прочитайте инструкцию
	Резка под наклоном		

II - Технические данные

Модель:	TH 65	TH 65E	TH 70E
• Потребляемая мощность	550 W	550 W	600 W
• Частота ходов на холостом ходу	2700 min ⁻¹	0–2700 min ⁻¹	500–2700 min ⁻¹
• Ход	16 mm	16 mm	18 mm
• Электронный регулятор частоты ходов	нет	да	да
• Резка под уклоном влево и вправо	до 45°	до 45°	до 45°
• Допустимая глубина резки			
в дереве	65 mm	65 mm	70 mm
в стали	6 mm	6 mm	8 mm
в цветных металлах	14 mm	14 mm	18 mm
в керамике	8 mm	8 mm	10 mm
• Вес (EPTA процедура 01/2003):	2,15 kg	2,2 kg	2,35 kg
• Класс защиты (EN 60745-1)	II	II	II
• Класс светодиода (EN 60825-1):	–	–	2
• Длина светодиодной волны:	–	–	400–700 nm
• Мощность светодиода:	–	–	< 2 mW



TH 70E: Светодиодная радиация. Не смотреть в луч светодиода!

Информация о шуме и вибрациях

• Излучение шума (значения замерялись в соответствии со стандартом EN 60745):

A-взвешенный уровень звукового давления L_{pA}	87,7 dB(A)	87,7 dB(A)	83,6 dB(A)
Неопределенность K_{pA}	3 dB	3 dB	3 dB
A-взвешенный уровень звуковой мощности L_{WA}	98,7 dB(A)	98,7 dB(A)	94,6 dB(A)
Неопределенность K_{WA}	3 dB	3 dB	3 dB



Используйте средства для защиты от шума!

• Излучение вибраций (уровень вибраций измерен в соответствии с т 6.2.7 EN 60745-1:2006):

*суммарные значения вибраций (векторная сумма трех направлений)
определенные в соответствии с EN 60745*

• Резка в дереве:

Величина вибраций $a_{h,CW}$	6,13 m/s ²	6,13 m/s ²	5,75 m/s ²
Неопределенность K_{CW}	1,5 m/s ²	1,5 m/s ²	1,5 m/s ²

• Резка в стали:

Величина вибраций $a_{h,CM}$	6,82 m/s ²	6,82 m/s ²	6,73 m/s ²
Неопределенность K_{CM}	1,5 m/s ²	1,5 m/s ²	1,5 m/s ²

Указанный в настоящую инструкцию уровень вибраций измерен в соответствии с установленную EN 60745 методику испытаний и может использоваться для сравнения электроинструментов. Уровень вибраций может использоваться для предварительной оценки воздействия.

Указанный уровень вибраций дан при условии использования инструмента по его прямому назначению. В тех случаях, когда электроинструмент используется для других целей, с другими принадлежностями, уровень вибраций может отличаться от указанного. В этих случаях уровень воздействия может значительно возрасти в рамках общего периода работы.

Для точной оценки воздействия вибраций во время определенного периода работы необходимо учитывать промежуток времени, в которые электроинструмент выключен, либо хотя и включен, но фактически не используется. Это может существенно сократить воздействия вибраций в течение всего периода работы.

Сохраняйте электроинструмент и его принадлежности в хорошем состоянии. Во время работы старайтесь сохранять руки теплыми - это поможет уменьшить вредное воздействие при работе с повышенной вибрацией.

III - Общие указания по безопасности при работе с электроинструментами



ПРЕДОСТЕРЕЖЕНИЕ! Прочитайте все предупреждения и указания по безопасности. Несоблюдение предупреждений и указаний по безопасности может привести к поражению электрическим током, от пожара и/или серьезные ранения.

Сохраните все предупреждения и указания для дальнейшего использования.

Термин "электроинструмент" во всех указанных ниже предупреждениях касается вашего электроинструмента, с питанием от сети (с кабелем) и/или электроинструмент с питанием от аккумуляторной батареи (без кабеля).

1. БЕЗОПАСНОСТЬ РАБОЧЕГО МЕСТА

- a) Содержите рабочее место в чистоте и хорошо освещенным. Беспорядок и недостаточное освещение являются предпосылками трудовых инцидентов.
- b) Не работайте с электроинструментами во взрывоопасной атмосфере при наличии воспламеняющихся жидкостей, газов или пыли. Электроинструменты создают искры, которые могут воспламенить пыль или пары.
- c) Держите детей и посторонних лиц на расстоянии, когда работаете с электроинструментом. Рассеивание может привести к потере контроля с Вашей стороны.

2. ЭЛЕКТРИЧЕСКАЯ БЕЗОПАСНОСТЬ

- a) Штепселя электроинструментов должны соответствовать контактным гнездам. Никогда не меняйте штепсель каким-либо способом. Не используйте какие-либо адаптерные штепселя для электроинструментов с защитным заземлением. Использование оригинальных штепселей и соответствующим им контактами уменьшает риск от удара электрическим током.
- b) Избегайте соприкосновения тела с землей или с заземленными поверхностями, такими как трубы, радиато-

ры, кухонные плиты и холодильники. Если ваше тело заземлено, существует повышенный риск поражения электрическим током.

- c) Не оставляйте электроинструменты под дождем или во влажной среде. Проникновение воды в электроинструменты повышает риск от поражения электрическим током.
- d) Используйте кабель по назначению. Никогда не используйте кабель для переноса электроинструмента, натягивания или отключения штепселя из контактного гнезда. Держите кабель далеко от тепла, масла, острых углов или движущихся частей. Поврежденные или запутанные кабели повышают риск от поражения электрическим током.
- e) Во время наружной работы с электроинструментом используйте удлинитель, подходящий для этих целей. Использование удлинителя, предназначенного для внешних /наружных/ работ, уменьшает опасность от поражения электрическим током.
- f) В случае, если работа с электроинструментом во влажной среде неизбежна, используйте предохранительное устройство, которое задействовано от остаточного тока для прерывания подачи тока. Использование предохранительного устройства уменьшает риск от поражения электрическим током.

3. ЛИЧНАЯ БЕЗОПАСНОСТЬ

- a) Будьте бдительны, работайте с повышенным вниманием и проявляйте благоразумие, когда работаете с электроинструментом. Не используйте электроинструмент, когда вы устали или находитесь под влиянием наркотиков, алкоголя или медикаментов. Момент невнимания при работе с электроинструментом может привести к серьезной производственной травме.
- b) Используйте индивидуальные средства защиты. Носите всегда защитные очки. Индивидуальные средства защиты, такие как маска против пыли, нескользкая обувь, защитный шлем или средства для защиты слуха, используемые в конкретных условиях, снижают риск от производственных травм.

- с) Избегайте невольного пуска инструмента. Убедитесь, что выключатель находится в положение „выключено“ перед включением к источнику питания и/или аккумуляторной батарее перед тем, как его возьмете в руки или переносите. *Исключение электроинструмента с пальцем на выключателе или подключение к источнику питания электроинструмента с выключателем во включенном положении является предпосылкой для производственной травмы.*
- d) Удалите каждый ключ для затягивания или гаечный ключ перед включением электроинструмента. Ключ для затягивания или гаечный ключ, прикрепленный к вращающейся части электроинструмента, может привести к трудовому инциденту.
- e) Не перетягивайтесь. Поддерживайте правильное положение и равновесие в течение всей работы. Это позволит лучше управлять электроинструментом при неожиданных ситуациях.
- f) Носите подходящую рабочую одежду. Не носите широкую одежду или украшения. Держите свои волосы, одежду и перчатки далеко от движущихся частей. *Широкая одежда, бижутерия или длинные волосы могут попасть в движущиеся части.*
- g) Если электроинструмент снабжен приспособлением для пыли, убедитесь, что они правильно установлены и правильно используются. *Использование этих устройств может понизить связанные с пылью опасности.*

4. ЭКСПЛУАТАЦИЯ И УХОД ЗА ЭЛЕКТРОИНСТРУМЕНТАМИ

- a) Не перегружайте электроинструмент. Используйте правильно выбранный электроинструмент согласно его предназначению. *Правильно подобранный электроинструмент работает лучше и безопасней для объявленного режима работы, для которого он спроектирован.*
- b) Не используйте электроинструмент в случае, если выключатель не переключается во включенное и исключенное положение. *Каждый электроинструмент, который не может управляться с помощью его выключателя, опасен и подлежит ремонту.*

- с) Отключите штепсель от электросети перед тем, как начать любые настройки, перед заменой принадлежностей или перед тем, как убрать электроинструмент для хранения. *Эти меры предосторожности снижают риск невольного пуска электроинструмента.*
- d) Сохраняйте неиспользованные электроинструменты в местах, недоступных для детей и не позволяйте обслуживающему персоналу, который не знаком с электроинструментом или инструкциями по эксплуатации, работать с ним. *Электроинструменты являются опасными в руках необученных потребителей.*
- e) Проверяйте электроинструменты. Проверяйте, работают ли нормально и движутся ли свободно движущиеся части, находятся ли в целости и исправности части, а также проверяйте все прочие обстоятельства, которые могут неблагоприятно повлиять на работу электроинструмента. Если он поврежден, электроинструмент необходимо отремонтировать перед его дальнейшим использованием. *Много инцидентов причиняются от плохо обслуживаемых электроинструментов.*
- f) Поддерживайте режущие инструменты острыми и чистыми. *Правильно подержанные режущие инструменты с острыми режущими углами режут быстрее и проще управляются.*
- g) Используйте электроинструмент, принадлежности и части инструмента и т.д. в соответствии с этими инструкциями и способом, предусмотренным для конкретного типа электроинструмента, имея ввиду рабочие условия и работу, которую необходимо выполнять. *Использование электроинструмента для работы не по предназначению может привести к опасной ситуации.*

5. ОБСЛУЖИВАНИЕ

- a) Ремонтируйте ваш электроинструмент у квалифицированного специалиста по ремонту, при этом используйте только оригинальные запасные части. *Это обеспечивает сохранение безопасности электроинструмента.*

IV - Дополнительные указания по безопасности при работе с лобзиками



Во время работы использовать средства защиты глаз от летящих частиц. Носить защитные очки.



Использовать средства защиты слуха при продолжительной работе. Интенсивный шум во время работы может привести к повреждению слуха.



Принять необходимые меры защиты перед вдыханием пыли. Некоторые материалы могут содержать токсические компоненты. Носить пылезащитную маску. Использовать устройство или вытяжную систему для отвода пыли.

- Не разрешается обрабатывать материалы, содержащие асбест. Асбест считается канцерогенным веществом
- Рекомендуются использование на защитных перчатках.



ПРЕДОСТЕРЕЖЕНИЕ: Перед подключением электроинструмента к сети питания проверить соответствие между напряжением сети и данными, указанными на табличке с техническими данными электроинструмента.

- Подключение к источнику питания с напряжением выше указанного для электроинструмента может привести к тяжелым поражениям оператора электрическим током, а также к повреждению инструмента.
- При сомнении и колебании любого вида нельзя включать штепсель инструмента в розетку.
- Использование источника питания с напряжением ниже указанного на табличке электроинструмента может привести к повреждению электродвигателя.
- Если необходимо использование удлинителя, сечение проводов должно соответствовать номинальному току использованного электроинструмента. Удлинитель должен быть в полной исправности.
- Во избежание eventualного перегрева

следует всегда разматывать до конца кабель удлинителя с кабельным барабаном.



ПРЕДОСТЕРЕЖЕНИЕ: Перед выполнением каких-либо работ по настройке, ремонту и обслуживанию, а также при отпадании напряжения питания обязательно выключить электроинструмент и вынуть штепсель из розетки.

- Обрабатываемая деталь должна быть зафиксирована в тисках или другим подходящим способом.
- Во время работы всегда держать машину обеими руками и поддерживать стабильное положение тела. Безопасность вождения инструмента гораздо выше при захвате обеими руками.
- Не допускается использование пилы без установленного предохранителя.
- Руки должны всегда находиться вне зоны резки. Запрещается совать руку под обрабатываемую деталь, пока машина работает. Любой контакт с лезвием грозит серьезной травмой
- Подводить лезвие к обрабатываемой детали только после включения машины.
- В конце среза сначала выключить пилу – вытянуть лезвие из материала только после полного останова.
- Основная плита машины должна плотно прилегать к обрабатываемой поверхности.
- Не перегружать машину - работать при умеренном нажатии. Перегрузка в результате приложения чрезмерного нажатия может привести к падению оборотов двигателя, что в свою очередь приводит к ухудшению эффективности работы и опасности повреждения двигателя машины.
- Перед резкой дерева проверить отсутствие винтов и гвоздей в материале и устранить их, если таковые есть.
- Кабель питания должен находиться всегда вне рабочей зоны машины.
- Не использовать электроинструменты с поврежденным кабелем. Не касаться поврежденного кабеля. Вынуть немедленно штепсель из розетки, если повреждение кабеля наступило во время работы. Неисправность кабеля грозит токовым поражением.
- Держать машину только за изолированные части. Если лезвие случайно срежет проводку или кабель питания машины, от-

крытые металлические части инструмента окажутся под напряжением.

- Рабочее место следует поддерживать в полной чистоте. Смешивание пыли разных материалов особо опасно. Пыль легких металлов может воспламениться или взорваться.
- Всегда выключать машину перед тем, как оставить ее.
- Электроинструмент использовать только по назначению. Любое другое приложение, отличающееся от указанного в настоящей инструкции, будет считаться неправильным использованием. Производитель не несет никакой ответственности за ущерб и травмы, являющиеся следствием неправильного использования.
- Для обеспечения правильной эксплуатации электроинструмента следует соблюдать правила безопасности, общие инструкции и указания по работе, перечисленные здесь. Все потребители должны быть ознакомлены с настоящей инструкцией эксплуатации и предупреждены о потенциальных рисках, связанных с работой инструмента. Нельзя допускать дети и физически слабые osoby к работе с электроинструментом. Дети, находящиеся в близости рабочей зоны машины, должны быть под непрерывным наблюдением. Принятие предупредительных мер безопасности обязательно. То же самое обязательно и касательно соблюдения основных правил профессиональной охраны здоровья и безопасности.
- Производитель не несет никакой ответственности за внесенные потребителем изменения и модификации машины, а также за повреждения и ущерба в результате таких изменений.
- Машину не следует использовать под открытым небом при дождливой погоде, во влажной среде (после дождя) или в близости легко воспламеняемых жидкостей и газов. Рабочее место должно быть хорошо освещено.

V - Ознакомление с электроинструментом

Перед началом работы с электроинструментом следует ознакомиться со всеми оперативными особенностями и правилами безопасности.

Использовать электроинструмент и его принадлежность только по назначению. Любое

другое приложение запрещено.

1. Кнопка включателя
2. Электронный регулятор частоты ходов (ТН 65Е, ТН 70Е)
3. Кнопка блокирования включателя
4. Защитный экран
5. Основание
6. Скала определения наклона резки
7. Лезвие
8. Регулятор на маятниковом ходе
9. Наконечник для отвода пыли
10. Ведущий ролик
11. Пластмассовый предохранитель (ТН 70Е)
12. Параллельная направляющая
13. Винт параллельной направляющей
14. Предохранитель для лезвия
15. Светодиодное освещение рабочей зоны (ТН 70Е)
16. Шестигранный ключ
17. Механизм для освобождения лезвия

VI - Указания по работе

Электроинструменты этого типа можно подключать только к однофазной сети с переменным напряжением. Благодаря двойной изоляции согласно EN 60745-1 и IEC 60745 их можно присоединять к розеткам без заземляющих клемм. Радиопомехи соответствуют Директиве об электромагнитной совместимости 2004/108/ЕС

Электроинструмент предназначен для резки плоскостей и профилей из дерева, пластмассы и металла.

ПЕРЕД НАЧАЛОМ РАБОТЫ

- Проверить соответствие напряжения электрической сети с данными, обозначенными на табличке с техническими данными машины.
- Проверить положение включателя. Подключение и отключение от сети питания выполнять только при положении «ВЫКЛ» включателя. Попытки воткнуть штепсель в розетку, когда включатель в положении «ВКЛ» приведут к немедленному запуску инструмента со всеми протекающими рисками несчастного случая.
- Проверить исправность кабеля питания и штепселя. Если кабель питания поврежден, поручить замену производителю или специалисту уполномоченного производителем, чтобы избежать опасности замены

нелодходящим кабелем

- Обязательно проверять надежность закрепления лезвия.



ПРЕДОСТЕРЕЖЕНИЕ: Перед тем, как приступить к каким-либо работам по регулированию, обслуживанию или поддержке, а также при отпадании напряжения в сети питания обязательно выключать инструмент и вынимать штепсель из розетки.

ПУСК - ОСТАНОВКА

Кратковременный пуск

Пуск: нажать на включатель (1).

Остановка: отпустить включатель (1).

Продолжительная работа

Пуск: нажать на включатель (1) и заблокировать кнопкой (3) в нажатом состоянии.

Остановка: нажать на включатель (1) и отпустить сразу.

В случае отпадания напряжения питания во время работы при заблокированном кнопкой (3) включателе немедленно освободить кнопку.

Нельзя блокировать включатель кнопкой (3) в случаях, когда может возникнуть необходимость аварийной остановки пилы.

При включении пилы TH 70E включается локальная подсветка рабочей зоны.

РЕГУЛИРОВАНИЕ ЧАСТОТЫ ХОДОВ (TH 65E, TH 70)

Регулирование частоты ходов позволяет улучшить качество выполняемой работы пилой и не допустить повреждения обрабатываемого материала.

Частоту ходов регулируют вращением кнопки регулятора (2) в направлениях, указанных стрелками (Фиг. 1), удерживая пилу в нормальном рабочем положении.

Повернуть кнопку регулятора (2) против часовой стрелки, чтобы увеличить частоту. Повернуть кнопку регулятора (2) по часовой стрелке, чтобы уменьшить частоту.



ПРЕДОСТЕРЕЖЕНИЕ: При выборе скорости, подходящей для конкретного вида работы улучшается качество выполняемого среза и уменьшается риск повреждения обрабатываемого материала.

Для выполнения работы с постоянной скоро-

стью следует нажать включатель и блокировать кнопкой Повернуть кнопку регулятора до достижения желанной скорости



ПРЕДОСТЕРЕЖЕНИЕ: Если кнопка регулятора повернута до конца по часовой стрелке (нулевое положение включателя для TH65E - или положение «А» для TH70E), двигатель не включается.

Если не желаете использовать возможности регулятора, кнопку следует повернуть до конца в направлении против часовой стрелки. Таким образом, частота будет зависеть только от степени нажатия на включатель для TH65E (в модели TH70E регулирование скорости осуществляется электронным устройством независимо от степени нажатия включателя).

Следует избегать продолжительной работы пилы при низкой скорости – это может привести к перегреву двигателя. При перегреве пилу следует охладить, включая и оставляя работать на холостом ходу на максимальной скорости.

Частота ходов должна быть подобрана в зависимости от вида обрабатываемого материала. Ниже указаны рекомендации по выбору подходящей скорости для разных приложений:

- НИЗКАЯ скорость подходит для начала среза.
- СРЕДНЯЯ скорость оптимальна при резке твердых металлов, пластмассы и ламинированных плоскостей.
- ВЫСОКАЯ скорость дает лучшие результаты при резке дерева, алюминия, латуни и меди.

Рекомендуется определить оптимальную скорость, выполняя пробный срез в куске бросового материала.

ДЕМОНТАЖ ЛЕЗВИЯ (Фиг.2)



ПРЕДОСТЕРЕЖЕНИЕ: Перед тем, как приступить к каким-либо работам по регулированию, обслуживанию или поддержке, а также при отпадании напряжения в сети питания обязательно выключать инструмент и вынимать штепсель из розетки.

- Снимите защитный экран (4).

- Прижмите легко лезвие (7) к ведущему ролику (10).
- Нажмите кнопку механизма для освобождения лезвия (17).
- Вытяните лезвие наружу.

УСТАНОВКА ЛЕЗВИЯ



ПРЕДОСТЕРЕЖЕНИЕ: Перед тем, как приступить к каким-либо работам по регулированию, обслуживанию или поддержке, а также при отпадании напряжения в сети питания обязательно выключать инструмент и вынимать штепсель из розетки.

- Поставьте лезвие до момента четкого щелчка, который указывает, что конец лезвия вошел в отверстия для фиксации.
- Проверьте, вернулась ли кнопка механизма для освобождения лезвия в начальное положение.
- Поставьте защитный экран (4)



ПРЕДОСТЕРЕЖЕНИЕ: Не разрешается работа пилы без установленного защитного экрана (4).

РЕЗКА

Опереть передний край плиты основания на кромку детали и установить режущую кромку лезвия против линии среза, обозначенной на материале. Проверить уложения кабеля вне рабочей зоны лезвия вне линии среза. Включить пилу и ввести лезвие в обрабатываемый материал. Прилагать минимальное нажатие, достаточное для равномерной резки и стабильного положения машины.



ПРЕДОСТЕРЕЖЕНИЕ: Следует избегать перегрузки пилы – это может привести к перегреву двигателя и поломке лезвия.

Для обеспечения максимальной производительности и высокого качества среза использовать только лезвия, подходящие для характера операции и вида обрабатываемого материала.

МАЯТНИКОВЫЙ ХОД

Маятниковый ход лезвия пилы обеспечивает максимальную производительность резки, уменьшение трения и связанного с ним нагревания и облегчает отделение стружек. При маятниковом ходе лезвие врывается в материал при движении вверх, а при движении вниз лезвие не касается материала. Включение и регулирование маятникового хода осуществляется поворотом рычага (8).

- При резке с высокой скоростью в мягком материале установить рычаг регулятора в положение более высокой величины (H). (Фиг.3)
- При резке в твердом материале установить рычаг регулятора в положение, в котором не используется маятниковый ход (0).

РЕЗКА ПО ПРЯМОЙ ЛИНИИ

Резка по прямой линии осуществляют вождем плиты основания по длине планки или линейки, фиксированных струбциной к обрабатываемому материалу. Резать материал только в одном направлении от конца до конца - не следует выполнять срез до середины материала и потом докончить срез с противоположного конца. (Фиг.4)

РЕЗКА ПО КОНТУРУ

Резку по контуру выполняют, контролируя направление среза нажатием на рукоять. (Фиг.5)



ПРЕДОСТЕРЕЖЕНИЕ: Приложение слишком большого бокового нажатия на лезвие может привести к поломке лезвия или к повреждению обрабатываемого материала.

РЕЗКА ПОД НАКЛОНОМ

Угол резки под наклоном можно регулировать от 0° до 45° влево или вправо. На скале (6) с обеих сторон плиты основания (5) помечены углы резки под наклоном через 15° (Фиг.6). Возможно задание промежуточных значений угла резки – для этого можно использовать транспортир. В этом случае угол следует фиксировать только винтами

Регулирование угла:

- Снимите наконечник для отвода пыли (9) (ТН 70Е).
- Демонтируйте пластмассовый предохранитель

тель (11) (ТН 70Е)

- Ослабить винты, фиксирующие плиту основания при помощи включенного в комплект поставки шестигранного ключа, до освобождения плиты основания.
- Передвинуть плиту вперед, чтобы освободить ее от корпуса двигателя.
- Установить прорезь на плите, соответствующую выбранному углу резки, против кромки корпуса электродвигателя.
- После установки необходимого угла передвинуть плиту обратно, пока фиксирующий зубец корпуса электродвигателя установится вровень с соответствующей прорезью в задней части основания.
- Затянуть винты крепления основания шестигранным ключом до неподвижного фиксации плиты основания.

ПРОБОДНАЯ РЕЗКА (Фиг. 7)



ПРЕДОСТЕРЕЖЕНИЕ: Чтобы избежать опасности потери контроля, поломки лезвия или повреждения обрабатываемого материал надо всегда работать с повышенным вниманием при прободной резке. Не рекомендуется выполнять прободную резку в других материалах кроме дерева.

- Очертить ясно на материале линию, по которой будете резать.
- Установить угол резки, равный 0°.
- Наклонить пилу вперед и опереть переднюю кромку основания так, чтобы лезвие не касалось обрабатываемого материал при включении пилы.
- Проверить, что лезвие установлено в зоне резки.
- Включить пилу на высокой скорости и медленно подводить лезвие к материалу, пока оно не врежется в дерево.
- Продолжать опускать лезвие, пока плита основания не ляжет на поверхность материала, потом передвигать пилу вперед по отмеченной линии до окончания среза.

РЕЗКА В МЕТАЛЛЕ

Пилы этого типа могут резать разные металлы. Следить, чтобы лезвие не скручивалось и не перегибалось. Нельзя прилагать чрезмерное нажатие. Если наблюдается повышенное вибрирование лезвия, следует заменить другим лезвием с более мелкими зубьями, под-

ходящее для обрабатываемого материала и выполняемой операции, или переключить на более высокую скорость. В случае сильного нагрева лезвия переключить на низшую скорость. Если зубья лезвия заполняются при резке мягкого металла, например алюминия, следует использовать лезвие с более крупными зубьями или работать на более низкой скорости. При резки металлов рекомендуется по линии среза нанести капли масла. Таким образом повышается производительность, обеспечивается охлаждение лезвия и увеличение продолжительности его работы. Обрабатываемая деталь должна быть хорошо закреплена в тисках, а линия среза должна лежать как можно ближе точки фиксирования, чтобы предотвратить вибрации срезанного материала.

При резке труб и угловых профилей закреплять деталь в тисках и резать близко челюстей тисок. При резке тонких металлических листов фиксировать лист между двумя лентами из частиц или клеенки, фиксированных струбинами, чтобы элиминировать вибрации и предотвратить неровности по линии среза. Каким образом можно получить чистую гладкую линию среза. Поставить шаблон, используемый для резки, на верхнюю ленту.

ВАЖНО: При резке в металле периодически протирать открытую часть держателя лезвия тряпкой, смоченной маслом, чтобы устранить стружки металла. После работы выбросить тряпку, чтобы избежать опасности пожара.

РАБОТА С СИСТЕМОЙ ОТВОДА ПЫЛИ

Пилу поставляют с наконечником для отвода пыли (9), который закрепляется на плите основания (ТН 70Е) или на теле пилы (ТН 65, ТН 65Е). Наконечник предназначен для засасывания воздуха вокруг лезвия, при чем пыль и мелкие частицы удаляются с линии среза для лучшего обзора оператора.

МОНТАЖ

- Вынуть штепсель пилы из розетки.



ПРЕДОСТЕРЕЖЕНИЕ: Если кабель подключен к сети питания, может получиться невольное включение машины, что грозит несчастным случаем.

- Закрепить наконечник отвода пыли к задней части плиты основания или к телу. (Фиг. 8)
- Соединить наконечник к системе отвода

пыли или к пылесосу.

ДЕМОНТАЖ

- Вынуть штепсель из розетки.



ПРЕДОСТЕРЕЖЕНИЕ: Если кабель подключен к сети питания, может получиться невольное включение машины, что грозит несчастным случаем.

- Вытянуть и снять наконечник.

РАБОТА С ПАРАЛЛЕЛЬНОЙ НАПРАВЛЯЮЩЕЙ

Пилу поставляют в комплекте с параллельной направляющей (12), удобное приспособление при выполнении поперечных и продольных срезов.

МОНТАЖ

- Вынуть штепсель пилы из розетки.



ПРЕДОСТЕРЕЖЕНИЕ: Если кабель подключен к сети питания, может получиться невольное включение машины, что грозит несчастным случаем.

- Просунуть плечо параллельной направляющей через специальные отверстия в плите основания пилы. (Fig.9)
- Установить при помощи направляющей необходимое расстояние от кромки материала и фиксировать плечо винтами (13).

МАГНИЕВАЯ ОСНОВА (ТН 70Е)

Магниева основа (5) со стальной прокладкой обеспечивает максимальную устойчивость, и применяется при обработке металлических поверхностей без использования пластмассового предохранителя (11). При обработке деликатной поверхности, пластмассовый предохранитель (11) защищает поверхность обрабатываемого материала от царапин. Для того чтобы монтировать предохранитель (11), вставьте его в переднюю часть основания (5), нажмите вверх и фиксируйте (Fig.10)

ПРИНАДЛЕЖНОСТИ

ТН 65 – параллельная направляющая, наконечник для отвода пыли, шестигранный ключ.

ТН 65Е – параллельная направляющая, наконечник для отвода пыли, шестигран-

ный ключ.

ТН 70Е – параллельная направляющая, 4 лезвий, наконечник для отвода пыли, шестигранный ключ.

VII - Обслуживание



ПРЕДОСТЕРЕЖЕНИЕ: Перед тем, как приступить к каким-либо работам по обслуживанию или поддержке обязательно выключать инструмент и вынимать штепсель из розетки.

СМАЗКА

Все подшипники электроинструмента заполнены на заводе высококачественной смазкой - ее количество достаточно на протяжении целой жизни пилы и нет необходимости в дополнительной смазке.

ЗАМЕНА ЩЕТОК

Электроинструмент оборудован самовыключающимися щетками. Когда щетки изношены, обе щетки надо заменить одновременно оригинальными щетками в станции обслуживания SPARKY для гарантийного и внегарантийного обслуживания.

ОБЩАЯ ПРОВЕРКА

Проверять регулярно состояние всех фиксирующих элементов и убедиться, что они хорошо затянуты. В случае констатирования ослабления винты надо затянуть немедленно, чтобы избежать опасных ситуаций.

Если кабель питания поврежден, поручить замену производителю или специалисту уполномоченного производителем, чтобы избежать опасности замены неподходящим кабелем.

ЧИСТКА

Для обеспечения безопасности работы поддерживать постоянно чистоту машины и вентиляционных отверстий.

Регулярно проверять состояние вентиляционной решетки вблизи двигателя и переключателей и отсутствие пыли и чужих тел. Использовать мягкую щетку для устранения накопленной пыли. Для охраны зрения во время очистки носить защитные очки.

Если необходимо почистить корпус машины,

протереть мягкой влажной тряпкой. Можно использовать слабый раствор нейтрального моющего препарата.



ПРЕДОСТЕРЕЖЕНИЕ: Не допускается употребление спирта, бензина или других растворителей. Не использовать в никаком случае разъедающие препараты при очистке пластмассовых частей.



ПРЕДОСТЕРЕЖЕНИЕ: Не допускать попадания воды на части машины.

ПРИМЕЧАНИЕ: При резке деталей из стеклопластов, облицовочных плит или гипса инструменты подвержены ускоренному старению и возможны преждевременные отказы. Стружки и отделяемые при работе частицы этих материалов имеют сильно абразивное воздействие на подшипники, щетки, коллектор и др. Рекомендуется избегать продолжительной обработки таких материалов. При резке материалов этих типов исключительно важно часто продувать машину сжатым воздухом.

ВАЖНО! Для обеспечения безопасности работы электроинструмента и его надежность все работы по ремонту, обслуживанию и регулированию (включительно проверка и замена щеток) должны быть выполнены в уполномоченных станциях обслуживания SPARKY с использованием только оригинальных запасных частей.

VIII - Гарантия

Гарантийный срок электроинструментов SPARKY определяется в гарантийной карте.

Неисправности, появившиеся вследствие естественного изнашивания, перегрузки или неправильной эксплуатации, исключаются из гарантийных обязанностей.

Неисправности, появившиеся вследствие вложения некачественных материалов и/или производственных ошибок, устраняются без дополнительной оплаты, посредством замены или ремонта.

Рекламация к выявившему дефект ручному электроинструменту SPARKY признается в том случае, если машина будет возвращена поставщику или будет представлена авторизованному гарантийному сервису в неразобранном (первоначальном) состоянии.

Примечания

Внимательно прочитайте всю инструкцию по эксплуатации перед тем, как использовать это изделие.

Производитель сохраняет за собой право вносить улучшения и изменения в свои изделия и изменять спецификации без предупреждения.

Спецификации могут отличаться для различных стран.