

Garden + Hobby
QUALITY FOR LIFE

AL-KO



- D
- GB
- F
- I
- E
- NL
- DK
- S
- FIN
- CZ
- SK
- H
- PL
- RUS
- UA
- SLO
- HR
- TR
- P









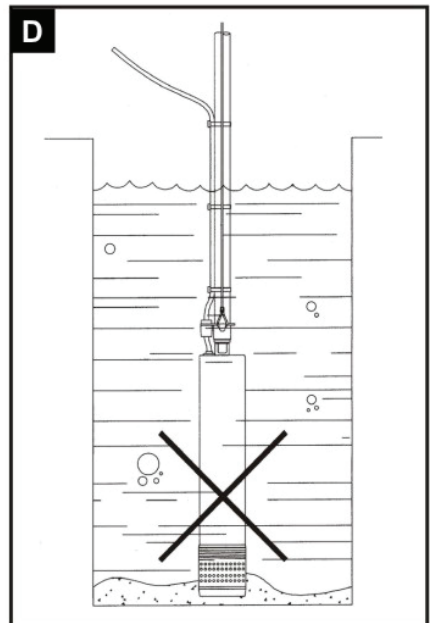
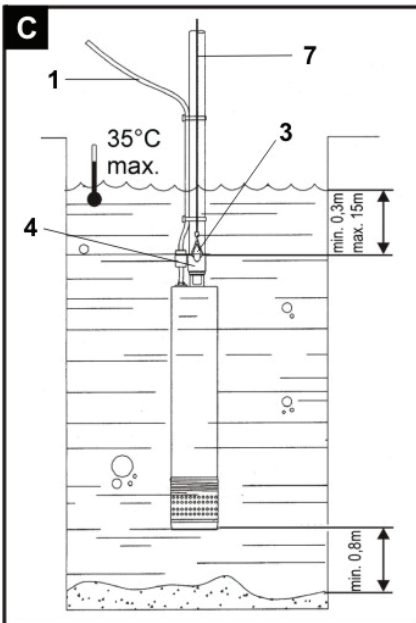
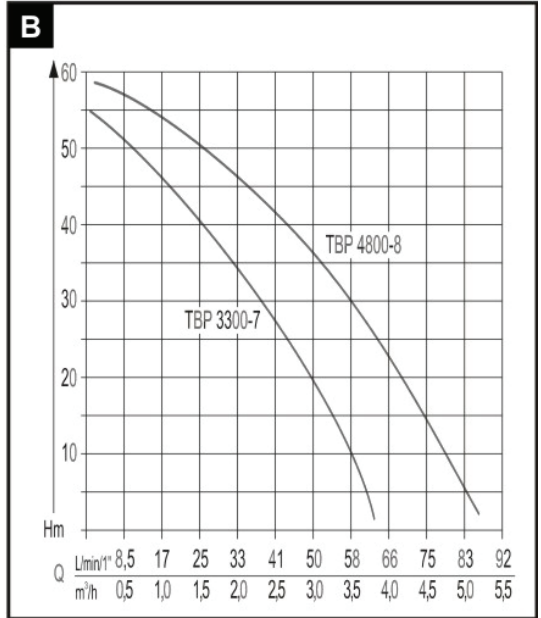
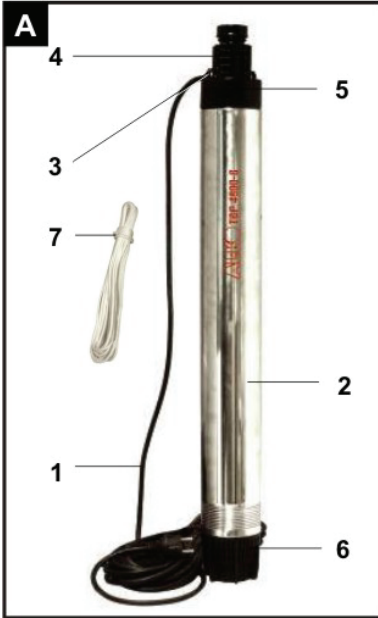





INFORMATION | MANUALS | SERVICE

TBP 3300-7
TBP 4800-8



467 356_b | 07/2010



	TBP 3300-7	TBP 4800-8
	Art. Nr. 112 311	Art. Nr. 112 310
	750 W	1000 W
	230-240 V, 50 Hz	230-240 V, 50 Hz
	IPX8	IPX8
	55 m	60 m
	3300 l/h	4800 l/h
	15 m	15 m
	98 mm	98 mm
	7	8
	1"	1"
	0 mm	0 mm
	35 °C	35 °C
	10,5 kg	11 kg
	15 m	15 m

Einleitung

Vor der Inbetriebnahme der Tauchpumpe ist diese Bedienungsanleitung sorgfältig durchzulesen. Dies ist die Voraussetzung für sicheres Arbeiten und störungsfreie Handhabung.

Die Bedienungsanleitung ist stets verfügbar aufzubewahren und auch an Nachbenutzer weiterzugeben.



VORSICHT

steht bei Arbeits- oder Betriebsverfahren, die genau einzuhalten sind, um eine Gefährdung von Personen auszuschließen.



ACHTUNG

enthält Informationen, die beachtet werden müssen, um Schäden am Gerät zu verhindern.



HINWEIS

steht für technische Erfordernisse, die besonders beachtet werden müssen.

Sicherheitshinweise



Die Tauchpumpe darf nur an einer elektrischen Einrichtung gemäß DIN/VDE 0100, Teil 737, 738 und 702 betrieben werden. Zur Absicherung muss ein Leitungsschutzschalter 10 A sowie ein Fehlerstromschutzschalter mit einem Nennfehlerstrom von 10/30 mA installiert sein.



Die Angaben über Netzspannung und Stromart am Typenschild müssen mit den Daten Ihres Elektronetzes übereinstimmen.



Nur Verlängerungskabel 3 x 1,5 mm² der Qualität H07RN-F nach DIN 57282/57245 mit spritzwassergeschützter Steckvorrichtung verwenden. Kabeltrommeln müssen vollständig abgerollt sein.



Die Tauchpumpe darf nicht betrieben werden von:

- Personen, die die Bedienungsanleitung nicht gelesen und verstanden haben
- Kindern und Jugendlichen unter 16 Jahren.



Jegliche eigenmächtigen Veränderungen oder Umbauten an der Tauchpumpe sind verboten.



Die Tauchpumpe darf nur bestimmungsgemäß verwendet werden. Vor Gebrauch sicher stellen, dass:

- die Tauchpumpe, das Anschlusskabel und der Netzstecker nicht beschädigt sind
- sich keine Personen im Kontakt mit dem Fördermedium befinden.



Beschädigte Tauchpumpen dürfen nicht betrieben werden. Reparaturen dürfen nur durch unsere Kundendienst-Werkstätten durchgeführt werden.



Die Tauchpumpe nie am Anschlusskabel hochheben, transportieren oder befestigen. Das Anschlusskabel nicht dazu benutzen, um den Netzstecker aus der Steckdose zu ziehen.



Vor Wartungs-, Pflege- und Reparaturarbeiten oder bei Störungen stets den Netzstecker ziehen. Den Netzstecker vor Feuchtigkeit schützen.

Verwendungszweck

Bestimmungsgemäße Verwendung

Die Tauchpumpe ist für die private Nutzung in Haus und Garten bestimmt. Sie darf nur im Rahmen der Einsatzgrenzen gemäß den technischen Daten betrieben werden. Die Tauchpumpe ist ausschließlich für folgende Anwendungen geeignet:

- zur Wasserentnahme aus Brunnen, Schächten und Zisternen.
- Die Tauchpumpe ist ausschließlich zum Fördern von folgenden Flüssigkeiten geeignet:
- Klarwasser
 - Regenwasser.

Bestimmungswidrige Verwendung

Die Tauchpumpe darf nicht im Dauerbetrieb eingesetzt werden. Sie ist nicht geeignet zur Förderung von:

- Trinkwasser
- Salzwasser
- Lebensmitteln
- aggressiven Medien, Chemikalien
- ätzenden, brennbaren, explosiven oder gasenden Flüssigkeiten
- Flüssigkeiten, die wärmer als 35 °C sind
- sandhaltigem Wasser und schmirgelnden Stoffen
- Schmutzwasser mit Textil- oder Papieranteilen.

Gerätebeschreibung

Tauchpumpe (Bild A)

1. Anschlusskabel mit Schukostecker (15 m)
2. Tauchpumpe
3. Seillaschen
4. Pumpenausgang/Druckleitungsanschluss (1")
5. Rückschlagventil
6. Saugfuß
7. Seil

Funktion

Die Tauchpumpe saugt das Wasser durch den Saugfuß (6) an und fördert zum Pumpenausgang (4).

Überlastschutz

Die Tauchpumpe ist mit einem Überlastschutz ausgestattet, der die Pumpe bei Überhitzung abschaltet. Nach einer Abkühlphase von ca. 15 - 20 Minuten schaltet die Pumpe selbsttätig wieder ein. Betreiben Sie die Pumpe nur im eingetauchten Zustand.

Geräteaufstellung, Inbetriebnahme

Druckleitung montieren (Bild C/D)



Die Pumpe verfügt über ein Rückschlagventil am Pumpenausgang. Dies vermeidet, dass sich die Druckleitung bei jedem Stillstand der Pumpe entleert.

1. Die Druckleitung an den Druckleitungsanschluss (4) montieren.
2. Das Anschlusskabel (1) mit Kabelbindern an der Druckleitung befestigen.
3. Zum Eintauchen der Pumpe in Brunnen und Schächten das beigegefügte Seil (7) an den dafür vorgesehenen Seillaschen (3) befestigen.



Achten Sie auf ausreichenden Abstand zum Grund (0,8 m). Die Pumpe darf keine Festkörper ansaugen. Sand und andere schmirgelnde Stoffe im Fördermedium zerstören die Pumpe.



Schächte trittsicher abdecken.



Bei erneuter Inbetriebnahme nach Entnehmen aus dem Schacht darauf achten, dass die Druckleitung vollständig entleert ist, da sonst die Pumpe nicht selbsttätig entlüftet und es zu Schäden an der Pumpe kommen kann.



Die Pumpe nie gegen Druck bzw. gegen eine geschlossene Druckleitung laufen lassen.

Elektrischer Anschluss



Stellen Sie sicher, dass elektrische Steckverbindungen im überflutungssicheren Bereich angebracht sind.

Falls das Anschlusskabel verlängert werden muss, darf nur ein Kabel Typ H07RN-F und eine Vergussmuffe verwendet werden. Diese Arbeit darf nur von einer Elektrofachkraft durchgeführt werden.

Pumpe Einschalten

- Pumpe am Seil ins Wasser tauchen
- Stecken Sie den Stecker (1) in eine ordnungsgemäß geerdete Steckdose.
- Die Pumpe startet.

Pumpe ausschalten

- Stecker (1) ausstecken.

Wartung und Pflege



Vor Beginn jeder Wartungsarbeit ist das Gerät vom Netz zu trennen und gegen Wiedereinschalten zu sichern.

Reinigungsarbeiten

- Nach Förderung von Wasser, das Rückstände hinterlässt, muss die Pumpe mit klarem Wasser durchgespült werden
- Den Saugfuß (6) nach Bedarf mit klarem Wasser reinigen.

Frostschutz



Die Pumpe und die Druckleitung vor Frost schützen. Dazu die Pumpe und die Druckleitung entleeren und frostsicher lagern.

Störung



Vor allen Wartungs- und Reinigungsarbeiten zur Störungsbeseitigung den Netzstecker ziehen.

Störung	Ursache	Beseitigung
Motor läuft nicht oder bleibt nach kurzer Zeit stehen	Keine Netzspannung vorhanden	Stromversorgung von Elektrofachkraft prüfen lassen
	Überlastschutz hat den Motor abgeschaltet	Auf maximale Temperatur des Fördermechanismus achten, Pumpe prüfen lassen
	Schmutzpartikel haben die Pumpe blockiert	Pumpe ausstecken und reinigen
Pumpe saugt nicht an	Die Pumpe ist nicht im Wasser	Pumpe min. 30 cm tief ins Wasser eintauchen
	Saugseitige Verstopfung	Ansaugbereich reinigen
Fördermenge zu gering	Saugseitige Verstopfung	Ansaugbereich reinigen
	Druckleitungsdurchmesser zu klein	Größere Druckleitung verwenden
	Förderhöhe zu groß	Förderhöhe verringern

Störungen, die mit Hilfe dieser Tabelle nicht behoben werden können, dürfen nur durch einen Fachbetrieb (Kundendienstwerkstatt) behoben werden.

Introduction

Avant de faire démarrer la pompe immergée, lire attentivement le présent livret de mode d'emploi afin de prévenir tout accident et afin d'assurer un fonctionnement parfait de l'appareil.

Le mode 'emploi doit toujours se trouver à votre portée et il doit être transmis à tout usager qui aura acheté la pompe où à qui on l'aurait cédée.

Dans le présent livret nous utiliserons les symboles suivants:



PRUDENCE

Ce symbole concerne les procédures de travail et de fonctionnement qui doivent être respectées attentivement pour éviter les risques encourus par l'utilisateur ou par d'autres personnes.



ATTENTION

Ce symbole concerne les informations qui doivent être respectées afin de ne pas endommager l'appareil.



REMARQUE

Ce symbole représente une information concernant les propriétés techniques à respecter.

Mesures De Securite



La pompe ne peut être reliée qu'à une installation électrique conforme à DIN/VDE 0100, Section 737, 738, et 702 (piscines). Pour des questions de sécurité, s'assurer qu'un disjoncteur différentiel 10 A soit installé ainsi qu'un interrupteur de sécurité pour des pannes de courant avec un courant nominal de 10/30 mA.



Les indications relatives à la tension de réseau et au type de courant reporté sur la plaque technique doivent correspondre aux caractéristiques de votre installation électrique.



Si des rallonges sont nécessaires, utiliser exclusivement un câble de rallonge 3 x 1,5 mm² du type HO7RN-F conforme à DIN 57282/57245 avec une prise de courant étanche. Les fils ne doivent pas être emmêlés.



La pompe ne doit pas être actionnée par:

- des personnes qui n'ont pas lu ou qui n'ont pas compris le mode d'emploi,
- des mineurs de moins de 16 ans.



Toute variation ou modification arbitraire de la pompe est interdite.



La pompe doit être exclusivement utilisée dans des emplois pour lesquels elle est conçue. Avant de la faire démarrer, s'assurer que:

- la pompe, le câble d'alimentation et la fiche ne soient pas endommagés
- qu'il n'y ait personne en contact avec l'eau.



Ne pas actionner les pompes si elles sont endommagées. Les réparations doivent être effectuées exclusivement par les services après vente AL-KO.



La pompe doit être soulevée et transportée uniquement par le manche. Ne pas utiliser le câble d'alimentation pour enlever la fiche de la prise de courant.



Débrancher la pompe avant d'effectuer des interventions d'entretien, de nettoyage et de réparations ou en cas d'anomalie et enlever la fiche du câble d'alimentation de la prise de courant. Protéger la fiche de l'humidité.



Il est interdit d'effectuer arbitrairement une quelconque modification ou variation sur la pompe.

Utilisation

Applications prévues

La pompe est destinée à une utilisation domestique à l'intérieur ou dans un jardin. Elle doit être utilisée uniquement dans le cadre fixé par les limites d'emploi conformément aux caractéristiques techniques. La pompe est exclusivement appropriée pour les applications suivantes:

- drainage de puits et de citernes

La pompe est exclusivement appropriée pour le pompage des liquides suivants:

- eau claire;
- eau de pluie.

Applications interdites

La pompe ne doit pas être employée en service continu. La pompe n'est pas appropriée pour le pompage:

- d'eau potable;
- d'eau salée;
- d'aliments liquides;
- de substances corrosives, chimiques;
- de liquides acides, inflammables, explosifs ou volatils;
- de liquides ayant une température supérieure à 35°C;
- d'eau sablonneuse ou de liquides abrasifs;
- d'eaux usées contenant du matériel textile ou des fragments de papier.

Description Des Appareils

Pompes immergeables (voir image A)

- 1 Câble avec fiche schuko (15m)
- 2 Pompe immergée
- 3 Oeillet de fixation de la corde
- 4 Bouche de refoulement/ raccord conduite (1")
- 5 Vanne de retenue
- 6 Filtre d'aspiration
- 7 Corde

Fonctions

La pompe immergeable aspire l'eau à travers le forage d'aspiration (6) et progresse jusqu'à la sortie de la pompe (4).

Protection surcharge

La pompe immergeable est équipée d'un dispositif en cas de surcharge, qui coupe la pompe s'il y a surchauffe. Après une période de refroidissement d'environ 15 – 20 minutes la pompe se réactive automatiquement. Actionnez la pompe uniquement plongée dans l'eau.

Mise en Place, Mise en Marche

Installer la conduite

 La pompe dispose d'une vanne de retenue afin d'éviter que la conduite pour chaque temps d'arrêt vidange la pompe.

1. Monter la conduite à la jonction de celle-ci (4)
2. Fixer le câble de protection (1) avec le câble lié à la conduite

3. Fixer, pour l'immersion de la pompe, à un puits ou une fosse, la corde fournie (7) aux œilletons prévus pour la fixation de la corde (3).



Veillez à ce qu'il y ait un écart suffisant (0,8 m). La pompe ne doit aspirer aucun corps dur. Le sable et les autres matières polissables dans le milieu requis détruisent la pompe.



Couvrir solidement le puits de façon à ce que l'on puisse le traverser.



Après avoir retiré la pompe du puits et avant de l'utiliser de nouveau, vérifier que le refoulement soit complètement libre. Sinon, ne pouvant pas expulser l'air de manière autonome, la pompe pourrait être endommagée.



Ne jamais laisser fonctionner la pompe en circuit fermé.

Jonction électrique



Assurez-vous que les prises de courant soient établies dans une zone sèche.

1. Placer la prise de courant conformément à une prise terre. La pompe est prête à fonctionner.

Au cas où le câble de protection devrait être rallongé, seul un câble du type H07RN-F et un manchon étanche devront être utilisés. Ce travail doit être effectué uniquement par un électricien qualifié.

Mettre en Route la Pompe

- Immerger la pompe en la fixant à la corde fournie.
- Brancher la fiche (1) dans la prise de courant pour mettre la pompe en marche.
- La pompe démarre.

Éteindre la Pompe

- Enlever la fiche de la prise de courant (1).

Recommandations/Entretien



Avant tout entretien, assurez-vous que l'appareil est hors circuit et qu'il ne se remette pas en route.

Précautions de nettoyage

- Après extraction de l'eau qui laisse un petit reste, la pompe doit être rincée avec de l'eau claire.
- Nettoyer le filtre d'aspiration si besoin avec de l'eau claire.

Protection contre le gel



Protéger la pompe et la conduite du gel. De plus, en cas de besoin vidanger et tenir éloigné du gel la pompe et la conduite.

Pannes



Avant d'effectuer toute intervention de maintenance ou de nettoyage, débrancher la fiche de la prise de courant.

Pannes	Causes	Solutions
Le moteur ne démarre pas ou s'arrête après un court instant.	Aucun voltage existant.	Laisser examiner l'installation du courant par l'électricien.
	L'interrupteur thermique- ampérométrique a bloqué la pompe	Faire attention à la température maximum, contrôler la pompe.
	La crasse a bloqué la pompe.	Débrancher la fiche de la prise de courant et nettoyer la pompe.
La pompe n'aspire pas.	La pompe n'est pas dans l'eau.	Tremper la pompe dans l'eau minimum 30 cm.
	Obstruction de la partie immergée.	Nettoyer la partie immergée.
	Le clapet anti – retour est mal monté.	Vérifier l'orientation du débit. Installer le clapet anti – retour dans la direction inverse.
Le débit requis est trop petit.	Obstruction de la partie immergée.	Nettoyer la partie immergée.
	Diamètre de la conduite extérieure trop petit.	Utiliser un diamètre de la conduite extérieure plus grande.
	Hauteur de refoulement trop grande.	Réduire la hauteur de refoulement.

Les réparations qui vont au-delà des conseils du tableau doivent être exclusivement effectuées par le service après vente compétent.

Introduzione

Prima della messa in funzione della pompa sommersa, leggere attentamente il presente libretto di istruzioni al fine di prevenire incidenti ed assicurare un perfetto funzionamento.

Le istruzioni devono essere tenute a portata di mano e devono essere cedute all'utente successivo in caso di vendita o cedimento della pompa.

Nel libretto di istruzioni viene usata la seguente simbologia:



PERICOLO

Questo simbolo riguarda le procedure di lavorazione e di funzionamento che devono essere rispettate attentamente per evitare pericoli all'utente o ad altre persone.



ATTENZIONE

Questo simbolo riguarda le informazioni che devono essere rispettate per evitare danni all'apparecchio.



NOTA

Questo simbolo informativo riguarda i requisiti tecnici che devono essere rispettati.

Misure di Sicurezza



La pompa deve essere azionata esclusivamente da un impianto elettrico conforme a DIN/VDE 0100, Sezioni 737, 738, e 702 (piscine). Per questioni di sicurezza, assicurarsi che sia installato un interruttore di protezione salvavita 10A così come un interruttore di sicurezza per correnti di guasto con una corrente di guasto nominale di 10/30mA.



Le indicazioni relative alla tensione di rete e al tipo di corrente riportati in targhetta tecnica devono corrispondere alle caratteristiche del vostro impianto elettrico.



Se sono necessarie prolunghe, utilizzare esclusivamente un cavo di prolungamento 3x1,5 mm² del tipo H07RN-F conforme a DIN 57282/ 57245 con una presa di corrente protetta contro gli spruzzi d'acqua. Le matasse dei cavi devono essere completamente svolte.



La pompa non deve essere azionata da:

- persone che non hanno letto e compreso il presente libretto d'istruzione,
- minori di 16 anni.



E vietato effettuare qualsiasi variazione o modifica arbitraria alla pompa.



La pompa deve essere impiegata solamente per l'uso a cui è destinata. Prima della messa in funzione della pompa, assicurarsi che:

- la pompa, il cavo di alimentazione e la spina non siano danneggiati
- nessuna persona venga a contatto con l'acqua.



Non azionare le pompe se sono danneggiate. Le riparazioni devono essere eseguite solamente dai centri assistenza clienti AL-KO.



La pompa deve essere sollevata e trasportata solamente dal manico. Non utilizzare il cavo di alimentazione per togliere la spina dalla presa di corrente.



Scollegare la pompa prima di effettuare interventi di manutenzione, pulizia e riparazioni o in caso di anomalia e togliere la spina del cavo di alimentazione dalla presa di corrente. Proteggere la spina dall'umidità.

Utilizzo

Applicazioni previste

La pompa è destinata all'utilizzo privato in casa e in giardino. Deve essere utilizzata solamente nell'ambito dei limiti d'impiego conformemente alle caratteristiche tecniche. La pompa è idonea esclusivamente per le seguenti applicazioni:

- drenaggio di pozzi, pozzetti e cisterne.

La pompa è idonea esclusivamente per il pompaggio dei seguenti liquidi:

- acqua chiara;
- acqua piovana;

Applicazioni vietate

La pompa non deve essere impiegata in servizio continuo. La pompa non è idonea per il pompaggio di:

- acqua potabile;
- acqua salata;
- alimenti liquidi;

- sostanze corrosive, chimiche;
- liquidi acidi, infiammabili, esplosivi o volatili;
- liquidi con temperatura superiore a 35°C.;
- acqua sabbiosa o liquidi abrasivi;
- liquame contenente materiali tessili o frammenti di carta.

Descrizione della Pompa

Pompa Sommersa (vedere immagine A)

- 1 Cavo con spina schuko (15m)
- 2 Pompa sommersa
- 3 Asola fissaggio corda
- 4 Bocca di mandata/ attacco condotta (1")
- 5 Valvola di non ritorno
- 6 Filtro di aspirazione
- 7 Corda

Funzioni

La pompa sommersa aspira l'acqua attraverso il filtro di aspirazione (6) e prosegue fino all'uscita della pompa (4).

Protezione dal sovraccarico

La pompa sommersa è equipaggiata con un dispositivo che in caso di sovraccarico blocca la pompa in presenza di surriscaldamento. Dopo un periodo di 15/20 min. di raffreddamento la pompa si riattiva automaticamente. Utilizzare la pompa solo quando è sommersa dall'acqua.

Posa in Opera ed Avviamento

Montare tubo di mandata

 La pompa dispone di una valvola di non ritorno per evitare che il tubo di mandata si svuoti ad ogni arresto della pompa.

1. Fissare il tubo di mandata alla sua giunzione (4).
2. Fissare il cavo di alimentazione (1) al tubo di mandata.
3. Per immergere la pompa in un pozzo o un pozzetto, fissare la corda in dotazione (7) alle apposite asole fissaggio corda (3).

 Controllare che ci sia un'altezza dal fondo sufficiente (0,8 m). La pompa non deve aspirare nessun corpo solido. Sabbia o materiale equivalente possono danneggiare la pompa.

Coprire saldamente il pozzo in modo tale da poterlo attraversare.



Dopo aver estratto la pompa dal pozzo e prima di utilizzarla nuovamente accertarsi che la mandata sia completamente libera. In caso contrario, non potendo espellere l'aria autonomamente la pompa potrebbe subire danni.



Non far lavorare la pompa con rubinetto di mandata chiuso.

Connessione Elettrica



Assicurarsi che le prese di corrente siano collocate in una zona asciutta.

Nel caso in cui serve una prolunga del cavo, utilizzare solo un cavo del tipo H07RN-F ed un manicotto a tenuta stagna. Questo lavoro deve essere effettuato solo da personale specializzato.

Messa in Moto

- Immergere la pompa fissandola alla corda in dotazione.
- Inserire la spina (1) nella presa di corrente per mettere in moto la pompa.
- La pompa parte.

Spegnere la Pompa

- Estrarre la spina dalla presa di corrente (1).

Raccomandazioni/ Manutenzione



Prima di qualsiasi intervento scollegare la pompa dalla presa di corrente.

Precauzioni e pulizia

- Risciacquare la pompa con acqua pulita dopo averla tolto dall'acqua contenente residui solidi.
- Pulire il filtro di aspirazione in caso di bisogno con acqua pulita.

Protezione dal gelo



Proteggere la pompa e il tubo di mandata dal gelo. Inoltre, in caso di bisogno svuotare e tenere in un luogo riparato dal gelo pompa e tubo di mandata.

Guasti



Prima di effettuare qualsiasi intervento di manutenzione o pulizia, estrarre la spina dalla presa di corrente:

Guasti	Cause	Soluzioni
Il motore non parte o si ferma dopo pochi istanti	manca di tensione di rete	far esaminare l'impianto elettrico da un elettricista.
	L'interruttore termico-amperometrico ha bloccato la pompa	Prestare attenzione alla temperatura massima. Controllare la pompa.
	La pompa è stata bloccata da particelle solide	Estrarre la spina dalla presa di corrente e pulire la pompa.
La pompa non aspira	la pompa non è completamente immersa	immergere la pompa nell'acqua per minimo 30 cm
	ostruzione del filtro di aspirazione	pulire il filtro di aspirazione
La portata richiesta non è sufficiente	Ostruzione del filtro di aspirazione	Pulire il filtro
	Diametro del tubo di mandata troppo piccolo	Utilizzare un tubo di mandata con diametro più grande
	prevalenza troppo elevata	Ridurre la prevalenza

Riparazioni che vanno oltre i suggerimenti riportati nella tabella, devono essere effettuati esclusivamente dall'assistenza clienti competente.

Introducción

Antes de la puesta en funcionamiento de la bomba sumergida, leer atentamente el presente manual de instrucciones a efectos de la prevención de accidentes y para asegurarse un funcionamiento perfecto.

Las instrucciones tienen que permanecer al alcance de la mano y tienen que ser entregadas al nuevo propietario en el caso de venta o cesión de la bomba.

En el manual de instrucciones se utilizan los siguientes símbolos:



PELIGRO

Dicho símbolo se refiere a los procesos de elaboración y de funcionamiento en los que deben tomarse todas las precauciones para evitar riesgos en el utilizador o en otras personas.



ATENCIÓN

Dicho símbolo se refiere a las indicaciones que tienen que observarse para evitar daños en el equipo.



NOTA

Dicho símbolo informativo se refiere a los requisitos técnicos que tienen que ser respetados.

Medidas de Seguridad



La bomba tiene que ser accionada exclusivamente desde una instalación eléctrica conforme a DIN/VDE 0100, Secciones 737, 738, y 702 (piscinas). Por razones de seguridad, verificar que se encuentre instalado un disyuntor diferencial de 10 A así como un interruptor de seguridad para corriente de cortocircuito, con una corriente de cortocircuito nominal de 10/30 mA.



Las indicaciones relativas a la tensión de red y al tipo de corriente citadas en la placa técnica tienen que coincidir con las características de su instalación eléctrica.



En caso que sean necesarias prolongaciones, utilizar exclusivamente cable de prolongación de 3x1,5 mm² del tipo H07RN-F conforme a DIN 57282/57245 con una toma de corriente protegida contra salpicaduras de agua. Los rollos de cables tienen que estar completamente desenrollados.



La bomba no tiene que ser accionada por:

- Personas que no han leído y comprendido el presente manual de instrucciones;
- Menores de 16 años.



Está prohibido modificar la bomba de manera arbitraria.



La bomba tiene que ser empleada solamente para el uso al que ha sido destinada. Antes de su puesta en funcionamiento, controlar que:

- la bomba, el cable de alimentación y el enchufe no estén dañados
- ninguna persona esté en contacto con el agua.



No encender la bomba si está dañada. Las reparaciones tienen que ser realizadas exclusivamente por los centros de asistencia al cliente AL-KO.



La bomba tiene que levantarse y ser transportada solamente por la manija. No utilizar el cable de alimentación para quitar el enchufe de la toma de corriente.



Desconectar la bomba antes de efectuar intervenciones de mantenimiento, limpieza o reparaciones o en caso de anomalía y quitar el enchufe de alimentación del toma de corriente. Proteger el enchufe de la humedad.



Está prohibido efectuar cualquier variación o modificación arbitraria a la bomba.

Empleo

Aplicaciones previstas:

La bomba ha sido destinada para el uso privado en casas y jardines. Tiene que ser usada solamente dentro de los márgenes de empleo conforme a las características técnicas. La bomba es exclusivamente idónea para las siguientes aplicaciones:

- drenaje de pozos, cámaras sépticas y cisternas.

La bomba es exclusivamente idónea para el bombeo de los siguientes líquidos:

- agua clara;
- agua lluvia; meteórica.

Empleos prohibidos

La bomba no tiene que ser empleada en servicio continuo. La bomba no es idónea para el bombeo de:

- agua potable;
- agua salada;
- alimentos líquidos;
- sustancias corrosivas, químicas;
- líquidos ácidos, inflamables, explosivos o volátiles;
- líquidos con temperaturas superiores a 35°C.;
- agua arenosa o líquidos abrasivos;
- líquidos cloacales con material textil o fragmentos de papel.

Descripción de la Maquina

Bomba sumergible (Figura A)

- 1 Cable con enchufe schuko (15m)
- 2 Bomba sumergida
- 3 Ranura de fijación de la cuerda
- 4 Boca de impulsión/ conexión tubería (1")
- 5 Válvula antirretorno
- 6 Filtro de aspiración
- 7 Cuerda

Función

La bomba sumergible aspira el agua a través de los agujeros de succión (6) y la transporta hasta la salida de la bomba (4).

Protección contra la sobrecarga

La bomba sumergible está equipada con una protección contra la sobrecarga que desconecta la bomba cuando hay un sobrecalentamiento. Después de una fase de enfriamiento de aprox. 15 - 20 minutos la bomba se reactiva automáticamente. La bomba sólo debe ser accionada cuando está sumergida.

Colocación de la Máquina, Funcionamiento

Montar el conducto a presión

 La bomba monta una válvula antirretorno para evitar que el conducto de presión se vacíe cada vez que la bomba se para.

- Monte el conducto de presión en la conexión del conducto de presión (4).

- Fije el cable sumergible (1) con sujetacables en el conducto de presión.
- Para sumergir la bomba en pozos, fije la cuerda entregada (7) a las ranuras correspondientes (3).



Observe que existe la suficiente distancia hasta el fondo (0,8 m). La bomba no debe succionar elementos sólidos. La arena y otros mate-riales esmeriles en el líquido destruyen la bomba.



Cubra los pozos de forma que aguanten las pisadas.



Tras haber quitado la bomba del pozo, y antes de utilizarla nuevamente, compruebe que la impulsión esté completamente libre. Por el contrario, de no conseguir evacuar el aire autónomamente, la bomba podría averiarse.



La bomba nunca debe andar contra un conducto de presión cerrado.

Conexión eléctrica



Asegúrese que los enchufes eléctricos estén colocados en el área que no se sumerge.

1. Inserte el enchufe (9) en una base conectada a tierra. La bomba está lista para funcionar.

Al utilizar un alargador, este debe ser del tipo H07RN-F y disponer de un manguito especial. Este trabajo sólo debe ser realizado por un electricista.

Conectar la Bomba

- Sumerja la bomba fijándola a la cuerda entregada.
- Conecte el enchufe (1) en el tomacorriente para poner en funcionamiento la bomba.
- La bomba arranca.

Desconectar la Bomba

- Quite el enchufe del tomacorriente (1).

Mantenimiento y Cuidado



Antes de realizar cualquier trabajo de mantenimiento se debe desconectar la máquina de la red y asegurarla contra la puesta en marcha involuntaria.

Trabajos de limpieza

- Después de trasvasar agua con residuos, la bomba debe ser aclarada con agua limpia.
- Limpie el filtro de aspiración según necesidad con agua limpia.

Protección contra heladas



Proteja la bomba y el conducto de presión ante heladas. Para ello vacíe la bomba y el conducto de presión en caso de necesidad y almacénela de forma que este protegida contra las heladas.

Anomalías



Antes de los trabajos de mantenimiento o limpieza, quite el enchufe del tomacorriente:

Fallo	Causa	Eliminación
El motor no funciona o se para después de poco tiempo	No hay tensión de la red	Revisión del suministro eléctrico por un electricista
	El interruptor térmico amperimétrico bloqueó la bomba	Tenga cuidado con la temperatura máxima. Controle la bomba
	La bomba está bloqueada por partículas sólidas	Extraiga el enchufe del tomacorriente y limpie la bomba
La bomba no aspira	La bomba no está en el agua	Sumergir la bomba a una profundidad de 30 cm como mínimo
	Atasco en el lado de aspiración	Limpiar la zona de aspiración
La cantidad de elevación es demasiado baja	Atasco en el lado de aspiración	Limpiar la zona de aspiración
	El diámetro del conducto de presión es demasiado pequeño	Utilizar un conducto de presión más grande
	Demasiada altura de elevación	Disminuir la altura de elevación

Otras reparaciones diferentes de las indicadas en la tabla, deben ser efectuadas exclusivamente por el centro de servicio de asistencia correspondiente.

Indledning

Inden dykpumpen tages i brug, skal denne betjeningsvejledning læses grundigt igennem. Dette er en forudsætning for arbejdssikkerheden og for en problemfri håndtering af pumpen. Betjeningsvejledningen skal altid opbevares, så den er tilgængelig, og skal også gives videre til senere brugere af pumpen.

 **FORSIGTIG**
står der ved arbejds- eller driftsprocesser, der skal følges nøje for at udelukke fare for personer.

 **VIGTIGT**
omfatter oplysninger, der skal følges for at forhindre skader på pumpen.

 **HENVISNING**
står for tekniske krav, som man skal være specielt opmærksom på.

Sikkerhedsanvisninger

 Dykpumpen må kun anvendes sammen med en elektrisk installation i henhold til DIN/VDE 0100, del 737, 738 og 702. Som sikkerhed skal der være installeret en ledningssikring på 10 A samt et fejlstrømsrelæ med en nominel fejlstrøm på 10/30 mA.

 Oplysningerne vedrørende netspænding og strømtype på pumpens mærkeplade skal passe med de data, der er oplyst for dit strømforsyningsnet.

 Anvend kun forlængerledninger på 3 x 1,5 mm² af kvaliteten H07RN-F i henhold til DIN 57282/57245 med stænkvangsbeskyttet stik. Kabeltromler skal altid være rullet helt ud.

 Dykpumpen må ikke betjenes af personer, der ikke har læst og forstået betjeningsvejledningen børn og unge under 16 år.

 Det er forbudt at foretage enhver form for ændringer eller ombygninger af dykpumpen på egen hånd.

 Dykpumpen må kun anvendes til det formål, den er beregnet til. Inden brug skal man sikre sig, at: dykpumpen, tilslutningskablet og netstikket ikke er beskadiget og at der ikke er nogen personer, der er i kontakt med mediet.

 Beskadigede dykpumper må ikke tages i brug. Reparationer må kun udføres af vores serviceværksteder.

 Dykpumpen må aldrig løftes, bæres eller fastgøres ved hjælp af tilslutningskablet. Man må ikke trække i tilslutningskablet, når stikket skal tages ud af kontakten.

 Inden vedligeholdelses-, pasnings- og reparationsarbejder eller ved driftsforstyrrelser skal stikket altid tages ud først. Beskyt netstikket mod fugt.

Anvendelsesformål

Korrekt brug

Dykpumpen er beregnet til privat brug i hus og have. Den må kun anvendes til de formål, den er beregnet til, i henhold til de tekniske data. Dykpumpen egner sig udelukkende til følgende anvendelser:

- transport af vand op fra brønde, skakter og cisterner.

Dykpumpen egner sig udelukkende til transport af følgende væsker:

- rent vand
- regnvand.

Forkert brug

Dykpumpen må ikke anvendes til kontinuerlig drift. Den egner sig ikke til transport af:

- drikkevand
- saltvand
- levnedsmidler
- aggressive medier, kemikalier
- ætsende, brændbare, eksplosive eller gasholdige væsker
- væsker, der er varmere end 35 °C
- sandholdigt vand og slibende stoffer
- spildevand, der indeholder tekstiler eller papir.

Beskrivelse af pumpen

Dykpumpe (figur A)

1. Tilslutningskabel med stik (15 m)
2. Dykpumpe
3. Wirelasker
4. Pumpeudløb/trykledningstilslutning (1")
5. Kontraventil
6. Sugefod
7. Wire

Funktion

Dykpumpen suger vand op gennem sugefoden (6) og transporterer det til pumpens udløb (4).

Overbelastningssikring

Dykpumpen er forsynet med en overbelastningssikring, der slår pumpen fra, hvis den bliver overophedet.

Efter en afkølingsfase på ca. 15 - 20 minutter aktiveres pumpen automatisk igen. Sæt altid kun pumpen i gang, når den er nedsænket i vand.

Opstilling og ibrugtagning af pumpen

Montering af trykledningen (figur C/D)

Pumpen har en kontraventil i udløbet. Den forhindrer, at trykledningen bliver tømt, hver gang pumpen står stille.

1. Trykledningen monteres på trykledningstilslutningen (4).
2. Tilslutningskablet (1) fastgøres til trykledningen med kabelbånd.
3. Når pumpen skal nedsænkes i brønde eller skakter, skal den medfølgende wire (7) fastgøres i de dertil beregnede wirelasker (3).

 Sørg for, at der er tilstrækkelig afstand til bunden (0,8 m). Pumpen må ikke suge faste genstande op. Hvis der er sand og andre slibende stoffer i mediet, bliver pumpen ødelagt.

 Skakter til afdækkes, så man ikke kan falde ned i dem.



Når pumpen tages i brug igen, efter at den er taget op af en skakt, skal man sørge for, at trykledningen er fuldstændig tømt, da pumpen ellers ikke udluftes automatisk, hvilket kan medføre skader på pumpen.



Lad aldrig pumpe køre mod tryk eller mod en lukket trykledning.

Elektrisk tilslutning



Man skal sikre sig, at de elektriske stikforbindelser er anbragt i et område, der ikke er i fare for at blive oversvømmet.

Hvis tilslutningskablet skal forlænges, må der kun anvendes et kabel af typen H07RN-F og en vandtæt samling (krympemuffe). Disse arbejder må kun udføres af en faglært elektriker.

Aktivering af pumpen

- Pumpen nedsænkes i vandet med wiren
- Sæt stikket (1) i en korrekt jordet stikdåse.
- Pumpen starter.

Deaktivering af pumpen

- Tag stikket (1) ud af stikdåsen.

Vedligeholdelse og pasning



Inden vedligeholdelsesarbejdet påbegyndes, skal man altid først afbryde strømforsyningen til pumpen og sikre sig, at den ikke kan blive genetableret under arbejdet.

Rengøringsarbejder

- Efter at have pumpet vand, der efterlader sig bundfald, skal pumpen skylles igennem med rent vand
- Sugefoden (6) rengøres efter behov med rent vand.

Frostsikring



Pumpen og trykledningen skal frostsikres. Det gøres ved at tømme pumpen og trykledningen og opbevare dem frostsikkert.

Driftsforstyrrelser



Husk altid at tage stikket ud af kontakten, inden alle former for vedligeholdelses- og rengøringsarbejder, for at undgå driftsforstyrrelser.

Problem	Årsag	Afhjælpning
Motoren kører ikke eller går i stå efter kort tid	Der er ingen netspænding	Få en elektriker til at kontrollere strømforsyningen
	Overbelastningsikringen har slået motoren fra	Vær opmærksom på den maksimale temperatur, få pumpen efterset
	Pumpen er blevet blokeret af smudspartikler	Træk pumpens stik ud af kontakten og rens pumpen
Pumpen suger ikke	Pumpen er ikke nede i vandet	Sænk pumpen min. 30 cm ned i vandet
	Tilstopning i sugesiden	Rengør indsugningsområdet
Pumpens kapacitet er for ringe	Tilstopning i sugesiden	Rengør indsugningsområdet
	Trykledningens diameter er for lille	Anvend en større trykledning
	Pumpehøjden er for stor	Nedsæt pumpehøjden

Problemer, der ikke kan afhjælpes ud fra denne tabel, må kun løses af en faglært mekaniker (på et serviceværksted).

Indledning

Den här bruksanvisningen ska läsas igenom noga innan den dränkbara pumpen tas i drift. Detta är en förutsättning för säkert arbete och störningsfri hantering. Bruksanvisningen ska alltid förvaras lättillgängligt och även överlämnas till nästa användare.

 **FÖRSIKTIGHET**
anges vid arbets- eller driftsförfaranden som måste följas exakt, detta för att utesluta att fara för personer uppstår.

 **VARNING**
innehåller information som måste beaktas för att förhindra skador på enheten.

 **ANVISNING**
står för tekniska krav som måste beaktas särskilt.

Säkerhetsanvisningar

 Den dränkbara pumpen får endast drivas med en elektrisk anordning som uppfyller kraven i DIN/VDE 0100, avsnitt 737, 738 och 702. Som säkring måste en ledningsskydds brytare 10 A samt en felströmsskydds brytare med nominell felström på 10/30 mA finnas installerade.

 Uppgifterna på typskylten om nätspänning och strömtyper måste överensstämma med det elnät som används.

 Använd endast förlängningskabel 3 x 1,5 mm² av kvalitet H07RN-F enligt DIN 57282/57245 med kontaktnordning skyddad mot sprutande vatten. Kabeltrumorna måste vara helt avrullade.

 Den dränkbara pumpen får inte användas av:

- Personer som inte har läst och förstått bruksanvisningen
- Barn och ungdomar under 16 år.

 Varje egenmäktigt förändring eller ombyggnad av den dränkbara pumpen är förbjuden.

 Den dränkbara pumpen får endast användas i avsett syfte. Kontrollera före användning att:

- den dränkbara pumpen, anslutningskabeln och nätkontakten inte är skadade
- inga personer är i kontakt med vattnet.

 Skadade dränkbara pumpar får inte användas. Reparationer får endast utföras av våra kundtjänstverkstäder.

 Den dränkbara pumpen får aldrig lyftas, transporteras eller fästas i anslutningskabeln.

Dra aldrig i anslutningskabeln för att dra ut nätkontakten ur uttaget.

 Dra alltid ur nätkontakten före underhåll, skötsel och reparationsarbeten samt vid störningar. Skydda nätkontakten från fukt.

Användningssyfte

Avsedd användning

Den dränkbara pumpen är avsedd för privat användning i hem och trädgård. Den får endast användas inom de begränsningar som följer av tekniska data. Den dränkbara pumpen är uteslutande lämpad för följande tillämpningar:

- för vattenupptagning ur brunnar, schakt och cisterner.

Den dränkbara pumpen är uteslutande lämpad för pumpning av följande vätskor:

- Renvatten
- regnvatten.

Ej avsedd användning

Den dränkbara pumpen får inte användas i kontinuerlig drift. Den är inte avsedd för pumpning av:

- Dricksvatten
- Saltvatten
- Livsmedel
- Aggressiva medier, kemikalier
- Frätande, brännbara, explosiva eller gasutvecklande vätskor
- Vätskor varmare än 35 °C
- Sandhaltigt vatten och smärglände ämnen
- Smutsvatten med textil- eller pappersrester.

Enhetsbeskrivning

Dränkbar pump (bild A)

1. Anslutningskabel med jordkontakt (15 m)
2. Dränkbar pump
3. Kabelöglor
4. Pumputlopp/tryckledningsanslutning (1")
5. Backventil
6. Sugfot
7. Kabel

Funktion

Den dränkbara pumpen suger upp vattnet genom sugfoten (6) och matar det vidare till pumputloppet (4).

Överbelastningsskydd

Den dränkbara pumpen är försedd med ett överbelastningsskydd som stänger av den vid överhettning.

Efter en nedkylningsfas på ca 15 - 20 minuter startar pumpen automatiskt igen. Pumpen får endast användas nedsänkt i vatten.

Uppställning, idrifttagning

Montera tryckledning (bild C/D)

Pumpen har en backventil vid pumputloppet. Denna förhindrar att tryckledningen töms så fort pumpen stannar.

1. Montera tryckledningen på tryckledningsanslutningen (4).
2. Fäst anslutningskabeln (1) på tryckledningen med kabelbindare.
3. Innan pumpen dränks i brunnar och schakt ska den bifogade kabeln (7) fästas i de avsedda kabelöglorna (3).



Var noga med att ha tillräckligt avstånd till botten (0,8 m). Pumpen får inte suga upp några fasta föremål. Sand och andra smärglande ämnen i vattnet förstör pumpen.



Täck över schakten på ett säkert sätt.



När pumpen tas i drift på nytt efter att tagits upp ur schaktet måste tryckledningen vara helt tömd, eftersom pumpen annars inte automatiskt luftar sig själv, vilket kan medföra skador.



Låt aldrig pumpen gå mot trycket eller mot en stängd tryckledning.

Elektrisk anslutning



Kontrollera att elektriska kontaktdon sitter i ett område som inte kan översvämmas.

Om anslutningskabeln måste förlängas får endast en kabel av typen H07RN-F och en krympmuff användas. Detta arbete får endast utföras av utbildad elektriker.

Koppla in pumpen

- Sänk ned pumpen i kabeln i vattnet
- Sätt i kontakten (1) i ett korrekt jordat uttag.
- Pumpen startar.

Koppla ifrån pumpen

- Dra ur kontakten (1).

Underhåll och skötsel



Före alla underhållsarbeten ska enheten kopplas bort från elnätet och säkras mot återinkoppling. Rengöringsarbeten

Rengöringsarbeten

- Efter pumpning av vatten som efterlämnat rester måste pumpen spolas igenom med klart vatten
- Rengör vid behov sugfoten (6) med klart vatten

Frostskydd



Skydda pumpen och tryckledningen mot frost. Töm även pumpen och tryckledningen och förvara dem på en frostskyddad plats.

Störning



Dra ut nätkontakten före alla underhålls- och rengöringsarbeten och inför störnings-åtgärdande.

Störning	Orsak	Åtgärd
Motorn startar inte eller stannar efter en kort stund	Det finns ingen nätspänning	Låt elektriker kontrollera strömförsörjningen
	Överlastningsskyddet har stängt av motorn	Beakta pumpmekanismens maxtemperatur, låt kontrollera pumpen
	Pumpen blockeras av smutspartiklar	Koppla loss pumpen och rengör den
Pumpen pumpar inte upp vatten	Pumpen är inte i vattnet	Sätt ned pumpen minst 30 cm djupt i vattnet
	Igentäppning på sugsidan	Rengör insugningsområdet
Pumpmängden för liten	Igentäppning på sugsidan	Rengör insugningsområdet
	Tryckledningens diameter för liten	Använd större tryckledning
	Pumpningshöjden för hög	Minska pumpningshöjden

Störningar som inte kan avhjälpas med hjälp av denna tabell får endast åtgärdas av fackverkstad (kundtjänstverkstad).

Johdanto

Lue tämä käyttöohje huolellisesti ennen oppopumpun käyttöönottoa.

Tämä on välttämätöntä turvallisen työskentelyn ja häiriöttömän toiminnan varmistamiseksi.

Käyttöohje on pidettävä aina saatavilla ja annettava myös tuotteen seuraavalle käyttäjälle.



VAROITUS

viittaa annettuihin työskentelyä tai käyttöä koskeviin ohjeisiin, joita on noudatettava tarkasti, jotta voidaan välttää vaaran aiheutuminen ihmisille.



HUOMIO

sisältää tietoja, jotka on otettava huomioon laitevahinkojen välttämiseksi.



VIHJE

korostaa teknisiä vaatimuksia, jotka on otettava erityisesti huomioon.

Turvallisuusohjeet



Uppopumppua saa käyttää vain standardin DIN/VDE 0100, osat 737, 738 ja 702, mukaisessa sähköjärjestelmässä. Suojausta varten järjestelmään on asennettava 10 A:n johdonsuojakytkin ja vikavirtasuojakytkin, jonka nimellisvikavirta on 10/30 mA.



Arvokilvessä olevien verkkojännite- ja virtatyyppitietojen on vastattava käytettävän sähköverkon tietoja.



Käytä vain 3 x 1,5 mm²:n H07RN-F-laatuista (standardin DIN 57282/57245 mukaan) jatkojohtoa, jonka pistokeliitántä on roiskesuojattu. Kaapelikelojen on oltava täysin auki rullattuja.



Uppopumppua eivät saa käyttää henkilöt, jotka eivät ole lukeneet ja ymmärtäneet käyttöohjetta alle 16-vuotiaat lapset ja nuoret.



Uppopumppuun ei saa tehdä itse muutoksia tai muunnoksia.



Uppopumppua saa käyttää vain määräysten mukaisesti. Varmista ennen käyttöä, että Uppopumppu, liitäntäjohto ja verkkopistoke ovat vahingoittumattomat – kukaan ei ole kosketuksissa pumpattavaan nesteeseen.



Vahingoittunutta oppopumppua ei saa käyttää. Korjauksia saavat tehdä ainoastaan asiakaspalvelukorjaamomme.



Älä koskaan nosta, kuljeta tai kiinnitä oppopumppua liitäntäjohdosta. Älä irrota verkkopistoketta pistorasiasta vetämällä liitäntäjohdosta.



Irrota verkkopistoke pistorasiasta aina ennen huolto-, ylläpito- ja korjaustoimenpiteitä sekä häiriötilanteissa. Suojaa verkkopistoke kosteudelta.

Käyttötarkoitus

Määräysten mukainen käyttö

Uppopumppu on tarkoitettu yksityiskäyttöön kodissa ja puutarhassa. Sitä saa käyttää vain teknisiin tietoihin perustuvien käyttörajoitusten mukaisesti. Uppopumppu soveltuu ainoastaan seuraaviin käyttötarkoituksiin:

- veden tyhjentämiseen kaivoista, kaivannoista ja säiliöistä.
- Uppopumppu soveltuu ainoastaan seuraavien nesteiden pumppaamiseen:
- puhdas vesi
 - sadevesi.

Määräysten vastainen käyttö

Uppopumppu ei ole tarkoitettu jatkuvaan käyttöön. Se ei sovellu seuraavien nesteiden pumppaamiseen:

- juomavesi
- suolavesi
- elintarvikkeet
- aggressiiviset aineet, kemikaalit
- syövyttävät, palavat, räjähtävät tai kaasuuntuvat nesteet
- nesteet, joiden lämpötila on yli 35 °C
- hiekkapitoinen vesi ja hiovat aineet
- likainen vesi, jossa on tekstiili- tai paperijäämiä.

Laitteen kuvaus

Uppopumppu (kuva A)

1. Liitäntäjohto, jossa suojamaadoitettu pistoke (15 m)
2. Uppopumppu
3. Köysisinkilät
4. Pumpun ulostulo / paineletkuliitäntä (1")
5. Takaiskuventtiili
6. Imujalka
7. Köysi

Toiminta

Uppopumppu imee vettä imujan (6) kautta ja siirtää sen pumpun ulostuloon (4).

Ylikuormitusuoja

Uppopumppu on varustettu ylikuormitusuojalla, joka kytkee uppopumpun pois päältä, jos se ylikuumentuu.

Noin 15–20 minuutin jäähtymisvaiheen jälkeen pumppu käynnistyy automaattisesti uudelleen. Käytä pumpppua vain veteen upotettuna.

Laitteen asennus ja käyttöönotto

Paineletkun asentaminen (kuva C/D)

Pumpun ulostulo on varustettu takaiskuventtiilillä, joka estää paineletkun tyhjentymisen pumpun kytketyssä pois päältä.

1. Asenna paineletku paineletkuliitäntään (4).
2. Kiinnitä liitäntäjohto (1) nippusiteillä paineletkuun.
3. Jos uppopumppu upotetaan kaivoon tai kaivantoon, kiinnitä mukana toimitettava köysi (7) sille varattuihin köysisinkilöihin (3).

 Huolehdi riittävästä etäisyydestä pohjaan (0,8 m). Pumpun imu ei saa kohdistua kiinteisiin esineisiin. Hiekka ja muut pumppattavassa nesteessä olevat hiovat aineet rikkovat pumpun.

 Peitä kaivannot niin, ettei niihin voi pudota.



Kun pumppu otetaan uudelleen käyttöön sen jälkeen, kun sitä on käytetty kaivannossa, varmista, että paineletku on täysin tyhjä. Muutoin pumpun ilmanpoisto ei tapahdu automaattisesti ja pumppu saattaa vaurioitua.



Älä koskaan päästä pumpppua käymään painetta tai suljettua paineletkua vasten.

Sähköliitäntä



Varmista, että sähköiset pistokeliitännät ovat tulvimiselta suojatulla alueella.

Jos liitäntäjohtoa on jatkettava, on käytettävä H07RN-F-tyypin johtoa ja valumuovia. Tämän toimenpiteen saa tehdä vain sähköasentaja.

Pumpun kytkeminen päälle

- Upota pumppu veteen.
- Kytke pistoke (1) määräysten mukaisesti maadoitettuun pistorasiaan.
- Pumppu käynnistyy.

Pumpun kytkeminen pois päältä

- Irrota pistoke (1).

Huolto ja ylläpito



Ennen huoltotoimenpiteiden aloittamista laite on irrotettava sähköverkosta ja suojattava tahattomalta käynnistymiseltä.

Puhdistaminen

- Kun laitteella on pumpattu vettä, josta jää jäämiä, pumppu on huuhdeltava puhtaalla vedellä.
- Puhdista imujalka (6) tarpeen mukaan puhtaalla vedellä.

Suojaaminen jäätymiseltä



Suojaa pumppu ja paineletku jäätymiseltä: tyhjennä pumppu ja paineletku ja säilytä niitä paikassa, jossa lämpötila ei laske pakkasen puolelle.

Häiriöt



Ennen kuin aloitat huolto- ja puhdistustoimenpiteet häiriötilanteessa, irrota pistoke pistorasiasta.

Häiriö	Syy	Korjaustoimenpiteet
Moottori ei käy, tai se pysähtyy lyhyen ajan kuluttua	Laitteeseen ei tule verkkojännitettä	Pyydä sähköasentajaa tarkistamaan virransyöttö
	Ylikuormitusuoja on sammuttanut moottorin	Tarkista pumppukoneiston enimmäislämpötila, tarkistuta pumppu
	Likahiukkaset ovat tukkineet pumpun	Irrota pumpun pistoke pistorasiasta ja puhdista se
Pumppu ei ime	Pumppu ei ole vedessä	Upota pumppu veteen vähintään 30 cm:n syvyyteen
	Imupuolen tukos	Puhdista imualue
Pumpattua vettä liian vähän	Imupuolen tukos	Puhdista imualue
	Paineletkun läpimitta liian pieni	Käytä suurempaa paineletkua
	Pumppauskorkeus liian suuri	Vähennä pumppauskorkeutta

Häiriöt, joita ei voida korjata tämän taulukon avulla, saa korjata ainoastaan ammattilainen (asiakaspalvelukorjaamo).

ÚVOD

Než uvedete ponorné čerpadlo do provozu, přečtete si pozorně tento návod k použití, abyste zabránili nehodám a zajistili perfektní provoz čerpadla.

Návod k použití musí být vždy po ruce a v případě prodeje nebo přenechání novému majiteli musí být předán spolu s čerpadlem.

V návodu najdete následující symboly:



NEBEZBEČÍ

Toto označení se vztahuje k postupu práce a provozu, které musí být pozorně respektovány, aby se uživatel nebo jiné osoby nedostali do nebezpečných situací.



POZOR

Toto označení se vztahuje k zásadám, jež se musí dodržovat, aby se přístroj nepoškodil.



POZNÁMKA

Tento informační symbol se vztahuje k technickým údajům, jež musí být respektovány.



Je zakázáno provádět na čerpadle jakoukoliv svévolnou změnu nebo úpravu.



Čerpadlo musí být používáno pouze k provozu, ke kterému je určeno. Před zapojením čerpadla se ujistěte, že:

- čerpadlo, napájecí kabel a zástrčka nebyly poškozeny.
- žádná osoba nepřijde do styku s přepravovanou kapalinou.



Nezapojujte čerpadla, pokud jsou poškozena. Opravy musí být provedeny pouze v servisním středisku AL-KO.



Čerpadlo můžete zvednout a přenášet pouze za rukojeť. Nepoužívejte napájecí kabel k vytažení zástrčky z elektrické zásuvky.



Odpojte čerpadlo před jakýmkoliv údržbářským zákrokem, čištěním a opravou nebo v případě závady a vyjměte zástrčku napájecího kabelu z elektrické zásuvky. Chraňte zástrčku před vlhkem.



Je zakázáno provádět jakoukoliv samovolnou změnu nebo úpravu čerpadla.

Bezpečnostní Předpisy



Čerpadlo můžete zapojit pouze na elektrický rozvod odpovídající normám DIN/VDE 0100, oddíl 737, 738 a 702 (bazény). Pro zajištění bezpečnosti se ujistěte, že byla provedena instalace ochranného vypínače (FI) do zásuvky s jmenovitým rozdílovým proudem do 30 mA (dle ČSN 33200-4-47).



Označení na štítku s technickými údaji, určíjícími napětí v síti a typ proudu musí odpovídat charakteristikám vašeho elektrického rozvodu.



Pokud je zapotřebí prodlužovací šňůra, použijte jedině prodlužovací kabel 3x1,5 mm² typu H07RN-F odpovídající normám DIN 57282/57245 se zásuvkou chráněnou před postříkáním vodou. Svazky kabelů musí být úplně rozvinuty.



Čerpadlo nesmí být uvedeno do provozu:

- osobami, jež nečetli a nepochopili tento návod k použití
- osobami mladšími 16 let.

Používání

Předpokládané používání

Čerpadlo je určeno k domácímu používání v domě a na zahradě. Musí být používáno pouze k účelům odpovídajícím jeho technickým vlastnostem.

Čerpadlo je vhodné pouze k následujícím používáním:

- k drenáži studní, jímek a cisteren
- Čerpadlo je vhodné pouze k čerpání těchto kapalin:
- čirá voda
 - dešťová voda.

Zakázané používání

Čerpadlo nesmí být používáno na nepetržité provoz. Čerpadlo není vhodné na čerpání:

- pitné vody
- slané vody
- tekutých potravin
- korozivních a chemických látek
- kyselých, vznětlivých, výbušných nebo těkavých kapalin
- kapalin teplejších než 35° C

- vody s pískem nebo brusných kapalin.
- kalu obsahujícího textilní nebo papírový odpad.

Popis čerpadla

Ponorné čerpadlo (Obr. A)

- 1 Síťový kabel se zástrčkou typu Schuko (15m)
- 2 Ponorné čerpadlo
- 3 Úchytné oko lanka
- 4 Výstupní otvor/ připojení tlakové hadice (1")
- 5 Zpětný ventil
- 6 Sací otvory
- 7 Lanko

Funkce

Ponorné čerpadlo nasává vodu sacími otvory (6) a dopravuje ji k výstupnímu otvoru (4).

Ochrana proti přetížení

Ponorné čerpadlo je vybaveno ochranou proti přetížení, která zastaví vždy čerpadlo při přehřátí. Po ochlazení během cca. 15 – 20 minut se čerpadlo opět automaticky spustí. Čerpadlo lze uvést do provozu, pouze je-li celé ponořené.

Instalace přístroje, uvedení do provozu

Montáž tlakové hadice

 Čerpadlo je opatřeno zpětným ventilem, aby se předešlo vyprazdňování tlakové hadice při každém zastavení čerpadla.

1. Tlakovou hadici namontujte na její přípojku (4).
2. El kabel (1) upevněte kabelovými sponkami na tlakovou hadici.
3. Při spouštění čerpadla do studně nebo do jímky použijte dodané lanko (7), které upevněte do úchytných ok lanka (3).

 Čerpadlo zavěste tak, aby sací otvory byly umístěny minimálně 0,8 m nad dnem. Čerpadlo nesmí nasát žádná cizí tělesa, pouze vodu!!!

 Písek či jiné brusné látky poškozují čerpadlo.



Šachtu bezpečně zakryjte.



Po vytažení čerpadla ze studně a před jejím novým použitím zkontrolujte, zda je výstup čistý a bez překážek. V opačném případě čerpadlo nemůže volně vypouštět vzduch a může dojít k jeho poškození.



Čerpadlo nenechte nikdy běžet, pokud je tlakové vedení uzavřené.

Připojení na síť



Buďte vždy opatrní, pokud budete el. spojení připevňovat v zaplavené oblasti.

1. Čerpadlo zapněte zasunutím vidlice (9) do zásuvky. Čerpadlo je připraveno pro provoz.

Eventuální prodloužení přípojného kabelu musí být provedeno vodotěsně. Při prodlužování kabelu smí být použit pouze typ H07RN-F. Tyto práce smí provádět pouze odborník.

Zapojení čerpadla

- Ponořte čerpadlo zavěšené na dodávaném lankě.
- Zapněte čerpadlo zapojením zástrčky (1) do zásuvky elektrického proudu.
- Čerpadlo spustí.

Vypnutí čerpadla

- Vytáhněte zástrčku ze zásuvky (1).

Údržba a péče



Před každou prací na čerpadle odpojte přívod el. proudu a zabezpečte proti znovu rozběhu.

Čištění přístroje

- Odstraňte nečistoty a čerpadlo omyjte čistou vodou.
- Vyčistěte sací otvory podle potřeby čistou vodou.

Ochrana proti zamrznutí



Čerpadlo a tlakovou hadici chraňte před mrazem. Čerpadlo a tlakovou hadici vyjměte z vody a uchraňte před mrazem, skladovat v suchu.

Porucha



Před každým zásahem údržby nebo čištění vytáhněte zástrčku ze zásuvky.

Porucha	Příčina	Odstranění
Motor neběží nebo zůstává po krátké době stát	nedostatečné napětí	el. proud nechte přezkoušet odborníkem
	Tepelný ampérotermický vypínač zastavil čerpadlo	Věnujte pozornost maximální teplotě. Zkontrolujte čerpadlo
	Čerpadlo je zablokováno díky pevným částicím	Vytáhněte zástrčku ze zásuvky a vyčistěte čerpadlo.
Čerpadlo nedává vodu	čerpadlo není ponořené	čerpadlo ponořte 30 cm pod hladinu vody
	ucpaný sací otvor	vyčistěte okolí sacího otvoru
	zpětná klapka špatně nainstalována	přezkoušejte směr průtoku, zpětnou klapku znovu nainstalujte
Příliš malé množství vody na výstupu	ucpaný sací otvor	vyčistit oblast sacího otvoru
	příliš úzká tlaková hadice	použijte větší tlakovou hadici
	příliš velká výtlačná výška	zmenšete výtlačnou výšku

Opravy, které nejsou uvedeny v této tabulce, musí být provedeny výhradně kompetentním servisem pro zákazníky.

Úvod

Než uvediete ponorné čerpadlo do prevádzky, prečítajte si pozorne tento návod na použitie, aby ste zabránili nehodám a zaistili perfektnú prevádzku čerpadla.

Návod na použitie musí byť vždy po ruke a v prípade predaja alebo prenechania novému majiteľovi musí byť odovzdaný spolu s čerpadlom.

V návode nájdete nasledujúce symboly:



NEBEZPEČENSTVO

Toto označenie sa vzťahuje k postupu práce a prevádzky, ktoré musí byť pozorne rešpektované, aby sa používateľ alebo iné osoby nedostali do nebezpečných situácií.



POZOR

Toto označenie sa vzťahuje k zásadám, ktoré sa musia dodržiavať, aby sa prístroj nepoškodil.



POZNÁMKA

Tento informačný symbol sa vzťahuje k technickým vlastnostiam ktoré musia byť rešpektované.

Bezpečnostné Predpisy



Čerpadlo môžete zapojiť iba na elektrický rozvod zodpovedajúci normám DIN/VDE 0100, oddelenie 737, 738 a 702 (bazény). Pre zaistenie bezpečnosti sa uistíte, že bola vykonaná inštalácia záchranného spínača 10A rovnako ako núdzového vypínača poruchových prúdov s menovitým poruchovým prúdom 10/30 mA.



Označenie na štítku s technickými údajmi, určujúcimi napätie v sieti a typ prúdu musí zodpovedať charakteristikám vášho elektrického rozvodu.



Pokiaľ je treba predĺžovacej šnúry, použite jedine predĺžovací kábel 3x1,5 mm² typu H07RN-F zodpovedajúci normám DIN 57282/57245 sa zásuvkou chránenou pred prúdom vody. Zväzky káblov musia byť úplne rozvinuté.



Čerpadlo nesmie byť uvedené do prevádzky:

- osobami, ktoré nečítali a nepochopili tento návod na použitie,
 - osobami mladšími ako 16 rokov.
- Je zakázané vykonávať akékoľvek samovoľné zmeny alebo úpravy na čerpadle.



Čerpadlo musí byť používané iba na prevádzku, na ktorú je určené. Pred zapojením čerpadla sa uistíte, že:

- čerpadlo, napájací kábel a zástrčka neboli poškodené.
- nech žiadna osoba nepríde do styku s vodou.



Nezapojujte čerpadlá pokiaľ sú poškodené. Opravy musia byť vykonané iba v servisnom stredisku AL-KO.



Čerpadlo môžete zdvihnúť a prenášať iba za rukoväť. Nepoužívajte napájací kábel na vytiahnutie zástrčky z elektrickej zásuvky.



Odpojte čerpadlo pred akýmkoľvek údržbárskym zákrokom, čistením a opravou alebo v prípade závady a vytiahnite zástrčku napájacieho kábla z elektrickej zásuvky. Chráňte zástrčku pred vlhkom.



Je zakázané prevádzať akúkoľvek samovoľnú zmenu alebo úpravu čerpadla.

Používanie

Predpokladané používanie

Čerpadlo je určené na domáce používanie v byte a na záhrade. Musí byť používané iba na účely zodpovedajúce jeho technickým vlastnostiam.

Čerpadlo je vhodné iba pre nasledujúce používanie:

- k drenáži studní, nádrží a cisterien.

Čerpadlo je vhodné iba na pumpovanie týchto kvapalín:

- číra voda;
- dažďová voda.

Zakázané používanie

Čerpadlo nesmie byť používané na nepretržitú prevádzku. Čerpadlo nie je vhodné na pumpovanie:

- pitnej vody;
- slanej vody;
- tekutých potravín;
- korozívnych a chemických látok;

- kyslých, zápalných, výbušných alebo prchavých kvapalín;
- kvapalín teplejších ako 35° C;
- vody s pieskom alebo brusných kvapalín.
- kal obsahujúci textilný alebo papierový zvyškový materiál.

Ponorné čerpadlo (obr. A)

Ponorné čerpadlo (viď obrázok A)

- 1 Kábel so šuko-zástrčkou (15m)
- 2 Ponorné čerpadlo
- 3 Nosný úchyt lana
- 4 Výstup čerpadla/ prípojka na tlakové potrubie (1")
- 5 Spätný ventil
- 6 Nasávacie otvory
- 7 Lano

Funkcia

Ponorné čerpadlo nasáva vodu cez nasávacie otvory (6) a dopravuje ju k výstupu čerpadla (4).

Ochrana proti preťaženiu

Ponorné čerpadlo je vybavené ochranou proti preťaženiu, ktorá pri prehriatí čerpadlo vypne. Po fáze vychladenia, ktorá trvá cca. 15-20 minút, čerpadlo automaticky naštartuje nanovo. Čerpadlo zapínajte iba vtedy, keď je ponorené.

Montáž prístroja, uvedenie do chodu

Montáž tlakového potrubia

 Na čerpadle je namontovaný spätný ventil, ktorý zamedzuje vyprázdneniu tlakového potrubia pri každom zastavení čerpadla.

1. Namontujte tlakové potrubie na prípojku tlakového potrubia (4).
2. Na tlakové potrubie pripevnite káblovýmí spojkami podvodný kábel (1).
3. Pre ponorenie čerpadla do studne alebo do šachty pripevnite dodané lano (7) na nosné úchyty lana (3).

 Dbajte na dostatočnú vzdialenosť od dna (0,8 m). Čerpadlo nesmie nasávať žiadne pevné telesá. Piesok a iné látky s obrusujúcim účinkom v prepravovanom médiu poškodzujú čerpadlo.



Šachtu bezpečne prikryte (tak, aby sa na kryt dalo stúpiť).

Po vytiahnutí čerpadla zo šachty a pred novým použitím skontrolujte, či je výstup čerpadla voľný. V opačnom prípade by čerpadlo nemohlo vypúšťať vzduch a mohlo by sa poškodiť.

Čerpadlo nikdy nenechajte bežať pri zatvorenom tlakovom potrubí.



Elektrické pripojenie



Ubezpečte sa, či je elektrické pripojenie umiestnené v priestore, v ktorom nehrozí zatopenie.

1. Zástrčku (9) zastrčte do riadne uzemnenej zásuvky. Čerpadlo je pripravené na prevádzku.

Ak treba podvodný kábel predĺžiť, je prípustné iba použitie kábla typu H07RN-F a odliatej rúrovej spojky. Túto prácu smie realizovať iba odborník na elektrinu.

Zapnutie čerpadla

- Upevnite čerpadlo na dodané lano a ponorte ho.
- Pri spúšťaní čerpadla zapojte zástrčku (1) do zásuvky.
 - Čerpadlo naštartuje.

Vypnutie čerpadla

- Vytiahnite zástrčku zo zásuvky (1).

Údržba a ošetrovanie



Pred začatím akejkoľvek údržby treba prístroj odpojiť od siete a zaistiť, aby nedošlo k jeho opätovnému zapnutiu!

Čistenie

- Po preprave vody, ktorá zanecháva usadeniny je potrebné prepláchnuť čerpadlo čistou vodou.
- Podľa potreby čistite čistou vodou nasávacie otvory.

Ochrana pred mrazom



Čerpadlo a tlakové potrubie chráňte pred mrazom. Čerpadlo a tlakové potrubie v prípade potreby vyprázdňte a uschovajte na mieste chránenom pred mrazom.

Poruchy



Pred každou prácou údržby alebo čistenia vyťahnite sieťovú zástrčku zo zásuvky.

Porucha	Príčina	Odstránenie
Motor nebeží alebo po krátkom čase zostane stáť	Chýbajúce sieťové napätie	Zásobovanie prúdom dajte skontrolovať odborníkovi na elektrinu
	Tepelný ampérometrický vypínač zablokoval čerpadlo	Dbajte na maximálnu teplotu. Kontrolujte čerpadlo.
	Pevné častice zablokovaly čerpadlo	Vyťahnite zástrčku zo zásuvky a vyčistite čerpadlo.
Čerpadlo nenasáva	Čerpadlo nie je vo vode	Čerpadlo ponorte do vody aspoň 30 cm hlboko
	Upchatie pri nasávaní	Vyčistite nasávací priestor
	Spätný ventil je namontovaný nesprávne	Skontrolujte smer prietoku. Spätný ventil namontujte v opačnom smere
Prepravené množstvo je príliš malé	Upchatie pri nasávaní	Vyčistite nasávací priestor
	Príliš malý priemer tlakového potrubia	Použite väčšie tlakové potrubie
	Príliš veľká prepravná výška	Zmenšite prepravnú výšku

Pre opravy, ktoré nie sú uvedené v tejto tabuľke, sa obráťte výhradne na príslušný servis.

Bevezetés

A merülő szivattyú működésbe hozatala előtt figyelmesen olvassa el ezen használati utasítást, balesetek megelőzése és a tökéletes működés biztosítása érdekében.

A használati utasítást tartsa keze ügyében és a szivattyú eladása vagy átruházása esetén a következő fogyasztónak azt át kell adnia.

A használati utasításban a következő jelképeket használjuk:



VESZÉLY

Ez a jelkép a gyártási és üzemelési eljárásokra vonatkozik, melyeket figyelmesen be kell tartani, hogy a fogyasztó illetve más személyek ne kerüljenek veszélybe.



FIGYELEM

Ez a jelkép azokra az információkra vonatkozik, melyeket be kell tartani, hogy elkerülje a berendezés megkárosodását.



MEGJEGYZÉS

Ez a tájékoztató jelkép a betartandó műszaki követelményekre vonatkozik.

Biztonsági Intézkedések



A szivattyút kizárólag olyan elektromos berendezésről szabad működtetni, amely megfelel a DIN/VDE 0100 szabvány 737, 738 és 702 (medencék esetén) szakaszai előírásainak. Biztonsági okokból kifolyólag bizonyosodjon meg, hogy be legyen szerelve egy 10 A-es életmentő kapcsoló, valamint egy védőkapcsoló zárlati áramhoz, 10/30 mA-es névleges zárlati árammal.



A műszaki fémtáblán feltüntetett hálózati feszültségre és áramtípusra vonatkozó adatoknak meg kell egyezniük az Ön elektromos berendezésének adataival.



Ha hosszabbítókra szükség van, kizárólag a DIN 57282/57245-nek megfelelő, H07RN-F típusú, 3x1,5 mm²-es hosszabbítóvezetékét alkalmazzon, egy, a víz kifröccsenése ellen védett konnectorral.



A szivattyút nem kezelhetik:

- olyan személyek, akik nem olvasták és nem értették meg ezen használati utasítást,
 - 16 éven aluli személyek.
- Tilos a szivattyún bármilyen önkényes változtatást, vagy módosítást végrehajtani.



A szivattyút kizárólag rendeltetésének megfelelően szabad felhasználni. A szivattyú üzembehelyezése előtt bizonyosodjon meg, hogy

- a szivattyú, a tápvezeték és a dugaszoló ne legyen megkárosodva
- hogy senki ne legyen a vízzel érintkezésben.



Ne indítsa be a szivattyút, ha meg van hibásodva. A javításokat kizárólag az AL-KO szervízzel végeztesse el.



A szivattyú felemelésére és szállítására kizárólag a fogantyút használja. Ne használja a tápvezetékét a dugaszolóhoz a konnectorból való kihúzására.



Kapcsolja le a hálózatról a szivattyú karbantartási, tisztítási és javítási munkálatok elvégzése előtt, vagy bármilyen rendellenesség esetén, és húzza ki a tápvezeték dugaszolóját a konnectorból. Védje a dugaszolót a nedvességtől.



Tilos a szivattyún bármilyen önkényes változtatást illetve módosítást elvégezni.

Alkalmazás

Alkalmazási területek:

A szivattyú lakásban és kertben való magán felhasználásra van rendeltetve. A szivattyút kizárólag a műszaki adatoknak megfelelően az alkalmazási határok keretei közt használja. A szivattyút kizárólag a következő felhasználásokra alkalmas:

- kutak, aknák és tartályok kiürítésére.
- A szivattyút kizárólag a következő folyadékok szivattyúzására alkalmas:
- tiszta víz;
 - esővíz.

Tiltott alkalmazás

A szivattyút nem szabad folyamatos üzemben használni. A szivattyú nem alkalmas a következő folyadékok szivattyúzására:

- ivóvíz;
- sós víz;
- folyékony élelmiszerek;
- maró hatású szerek és vegyszerek;
- savas, gyúlékony, robbanó illetve illanó folyadékok;
- 35°C-nál melegebb folyadékok;
- homokos víz, illetve csiszoló folyadékok;
- textilanyagot illetve papírdarabokat tartalmazó szennyvíz.

A Szivattyú Leírása

Merülő szivattyú (A ábra)

- 1 Víz alatti minőségű kábel (15 m)
- 2 Merülő szivattyú
- 3 Függesztőszem
- 4 Szivattyú nyomócsonk (1")
- 5 Visszacsapószelep
- 6 Szívószűrő
- 7 Kötél

Működés

A merülő szivattyú beszívja a vizet a beömlő nyílásokon (6) és szállítja azt a nyomócsonkon (4) keresztül.

Túlterhelés elleni védelem

A merülő szivattyú túlterhelés elleni védelemmel van ellátva, amely túlterhelés esetén kikapcsolja a szivattyút. Kb. 15-20 perces lehűlési időt követően a szivattyú automatikusan újraindul. Csak vízbe merített állapotban üzemeltesse a szivattyút.

A készülék telepítése, Üzembe helyezés

A nyomócső felszerelése

 A szivattyú rendelkezik egy visszacsapószeleppel, mellyel elkerülhető, hogy a szivattyú kikapcsolásakor a nyomócső kiürüljön.

1. Szerelje a nyomócsövet a szivattyú nyomócsonkjába (4).

2. Rögzítse a tápvezetékét (1) a nyomócsőre.
3. A szivattyút a kútba, vagy egyéb vízforrásba helyezéséhez rögzítse a tartozékok között lévő kötelet (7) az erre acélra kialakított kötél függesztő szem segítségével (3).



Ügyeljen arra, hogy a kút aljától megfelelő távolság (0,8 m) legyen. A szivattyú nem szívhat be szilárd anyagokat. A homok és egyéb csiszolóanyag tartalmú folyadékok jelentősen csökkentik a szivattyú élettartamát.



Takarja le a vízforrást. Miután eltávolította a szivattyút a kútból és mielőtt újra használatba venné azt győződjön meg arról, hogy a nyomócső teljesen szabad legyen. Ellenkező esetben, mivel akadályozva lenne a levegő szabad eltávolítása a szivattyúban károk keletkezhetnek.



Soha ne járassa a szivattyút teljesen elzárt nyomóvezetékkel.

Elektromos csatlakoztatás



Győződjön meg róla, hogy a használni kívánt dugaszoló aljzat hálózati biztosítékkal védett legyen.

1. Csatlakoztassa a szivattyú csatlakozó dugóját szabványos földelt világítóhálózati csatlakozó aljzatba. A szivattyú ezzel üzemkész.

Ha a víz alatti kábelt meg kell hosszabbítani, csak a szivattyúba szerelttel azonos, HO7 RN-F minőségű és kiöntött, vagy zslugorcsatlakozós lehet.

A szivattyút bekapcsolása

- Merítse le a szivattyút, és rögzítse a tartozékok között található zsinórhoz.
- Illessze a hálózati csatlakozót (1) az elektromos aljzatba a szivattyú beindításához.
- A szivattyú beindul.

A szivattyút kikapcsolása

- Húzza ki a hálózati csatlakozót az elektromos aljzataból (1).

Karbantartás és tisztítás



Minden karbantartási munka megkezdése előtt a szivattyút a hálózatról. Válassza le és gondoskodjon a véletlen bekapcsolás elleni védelemről.

Fagyvédelem



Óvja a szivattyút és a nyomóvezetékét a fagytól. Szükség esetén ürítse ki a nyomóvezetékét és a szivattyút és tárolja fagymentes helyen.

A szivattyú tisztítása

- Víz szivattyúzását követően a szivattyúban maradt vizet tiszta vízzel át kell öblíteni.
- Tisztítsa meg szükség esetén a szivattyú szívószűrőjét tiszta vízzel.

Meghibásodások



Bármilyen karbantartási vagy tisztítási művelet előtt húzza ki a hálózati csatlakozót.

Hiba	Oka	Elhárítása
A motor nem forog, vagy rövid üzem után leáll	Alacsony hálózati feszültség, vagy a hővédelem a motort kikapcsolta.	Ellenőriztesse hálózatát elektromos szakemberrel.
	A biztonsági hő- és ampermetrikus kapcsoló leállította a szivattyút	Ügyeljen a maximális hőmérsékletre. Ellenőrizze a szivattyút.
	A szivattyút szilárd részecskék állították le.	Húzza ki a hálózati csatlakozót az aljzatból és tisztítsa meg a szivattyút.
A szivattyú nem szív folyadékot	A szivattyú nincs vízben	A szivattyút legalább 30 cm-re merítse a vízbe
	A belépő nyílások eltömődtek	Tisztítsa ki szívónyílások környezetét.
	Helytelenül felszerelt visszacsapó szelep	Ellenőrizze az átfolyási irányt. A visszacsapó szelepet szerelje fel a helyes irányban.
Alacsony folyadékszállítás	Szívóoldali eltömődés	Tisztítsa ki szívónyílások környezetét.
	Túl kicsi nyomóvezeték átmérő	Használjon vastagabb nyomócsövet
	Túl nagy szállító magasság	Csökkentse a szállítómagasságot

A táblázatban fel nem tüntetett hibajavítások esetén kérjük forduljon kizárólag szerződött szervizünkhöz.

Wstęp

W celu uniknięcia wypadków przy pracy oraz zapewnienia optymalnego działania urządzenia, przed przystąpieniem do uruchomienia pompy głębinowej należy uważnie przeczytać niniejszą instrukcję użytkowania.

Instrukcja użytkowania pompy powinna być przechowywana w miejscu łatwo dostępnym i przekazana następnemu użytkownikowi w razie odsprzedania lub odstąpienia pompy.

W instrukcji posłużono się następującymi symbolami:



ZAGROŻENIE

Symbol ten odnosi się do metod pracy i sposobu funkcjonowania, których należy ściśle przestrzegać w celu uniknięcia zagrożenia dla użytkownika lub innych osób.



UWAGA

Tym symbolem oznaczono wskazówki, którymi należy się kierować, aby uniknąć uszkodzenia urządzenia.



INFORMACJA

Tym symbolem oznaczono wymagania techniczne, które muszą być spełnione.

Środki Bezpieczeństwa



Pompa może być uruchamiana wyłącznie przy zastosowaniu instalacji elektrycznej zgodnej z DIN/VDE 0100, Sekcje 737, 738 i 702 (baseny). Ze względów bezpieczeństwa należy upewnić się, czy został zainstalowany wyłącznik zabezpieczenia różnicowo-prądowego 10 A, jak również wyłącznik bezpieczeństwa dla prądu zakłócenieniowego o wartości nominalnej 10/30 mA.



Wskazania dotyczące napięcia sieciowego i rodzaju prądu umieszczone na tabliczce znamionowej muszą być zgodne z charakterystyką instalacji elektrycznej.



Jeżeli niezbędne jest zastosowanie przedłużacza, używać wyłącznie kabla przedłużającego 3x1,5 mm² typu H07RN-F zgodnie z DIN 57282/57245 wraz z gniazdkiem wtyczkowym zabezpieczonym przed spryskiwaniem wodą. Zwoje kabli muszą być całkowicie rozwinięte.



Wprowadzanie jakichkolwiek samowolnych zmian w pompie jest zabronione.



Pompa nie może być uruchamiana przez:

- osoby, które nie przeczytały lub nie zrozumiały treści niniejszej instrukcji;
- osoby niepełnoletnie poniżej lat 16.

Pompy można używać wyłącznie zgodnie z jej przeznaczeniem. Przed uruchomieniem należy upewnić się, czy:

- pompa, kabel zasilający i wtyczka nie są uszkodzone;
- żadna z osób nie znajduje się w bezpośrednim kontakcie z wodą.



Nie uruchamiać pompy, jeśli jest uszkodzona. Naprawy muszą być przeprowadzane wyłącznie w punktach serwisowych Centrali Obsługi Klientów AL-KO.



Do podnoszenia i transportowania pompy postugiwać się jedynie uchwytem. Przy wyjmowaniu wtyczki z gniazdka nie ciągnąć za kabel zasilający.



Przed rozpoczęciem czynności konserwacyjnych, oczyszczających, naprawczych lub w przypadku wystąpienia anomalnego zachowania urządzenia, odłączyć pompę poprzez wyjęcie wtyczki kabla zasilającego z gniazdka. Chronić wtyczkę przed wilgocią.



Zabronione jest samowolne dokonywanie jakichkolwiek modyfikacji pompy.

Użytkowanie

przewidziane zastosowania

Pompa przeznaczona jest do użytku indywidualnego w domu i ogrodzie. Może być użytkowana jedynie w przewidzianym zakresie jej zastosowania, zgodnie z charakterystyką techniczną. Pompa jest przeznaczona wyłącznie do następujących czynności:

– drenaż studni, studzienek i cystern.

Pompa przeznaczona jest wyłącznie do pompowania następujących cieczy:

- woda czysta;
- woda deszczowa.

Zabronione zastosowania

Pompa nie może pracować w trybie ciągłym.

Pompa nie nadaje się do pompowania:

- wody pitnej;
- wody słonej;
- żywności płynnej;
- substancji korozyjnych, chemicznych;
- cieczy kwaśnych, łatwo palnych, wybuchowych lub lotnych;
- cieczy o temperaturze powyżej 35°C;
- wody zapiaszczonej lub cieczy ściernych;
- ścieków o zawartości materiałów włókienniczych lub fragmentów papieru.

Opis urządzenia

Pompa zanurzeniowa (Obraz A)

- 1 Przewód przyłączeniowy (15 m)
- 2 Pompa zanurzeniowa
- 3 Ucho zaczepowe
- 4 Otwór wylotowy / przyłącze (1")
- 5 Zawór zwrotny
- 6 Filtr ssania
- 7 Linka

Funkcja urządzenia

Pompa zanurzeniowa zasysa wodę poprzez szczeliny ssawne (6) tłocząc do otworu wylotowego (4).

Ochrona przed przeciążeniem

Pompa jest wyposażona w zabezpieczenie przeciążeniowe, które w przypadku przegrzania urządzenia je wyłącza. Po ostygnięciu (15 – 20 min.) pompa włączy się automatycznie. Pompa naturalnie musi być cały czas zanurzona.

Montaż i uruchomienie

Montaż przewodu ciśnieniowego



Pompa posiada zawór zwrotny czym unika się cofania się wody w instalacji.

1. Należy podłączyć przewód tłoczny do przyłącza (4).
2. Połączyć przewód elektryczny (1) z przewodem tłocznym za pomocą opasek spinających.
3. Przed opuszczeniem pompy do otworu studziennego należy umocować dostarczoną linkę (7) do ucha zaczepowego (3).



Należy zwrócić uwagę na wystarczającą odległość do poziomu (0,8m). Pompa nie może zasysać nieczystości. Zasysanie ciał stałych lub innych zanieczyszczeń może doprowadzić do uszkodzenia pompy.



Należy pamiętać o solidnym odkryciu otworu studziennego.

Po wyciągnięciu pompy ze studzienki i przed ponownym jej użyciem sprawdzić czy wejście do pompy jest wolne. Gdy pompa samoczynnie nie usunie powietrza może się uszkodzić.



Nie należy używać nigdy pompy gdy dopływ wody jest zamknięty.

Montaż przyłącza elektrycznego



Montaż przyłącza elektrycznego należy przeprowadzić w miejscu suchym, bezpiecznym, gdzie nie zagraża zalanie wodą.

1. Należy umieścić wtyczkę (9) w gniazdku z uziemieniem. Pompa jest gotowa do pracy.

W przypadku przedłużenia przewodu musi być zastosowany specjalny przewód H07RN-F oraz hermetyczne gniazdo. Ta czynność powinna zostać przeprowadzona przez wykwalifikowanego pracownika – elektryka.

Włączenie pompy

- Zanurzyć pompę przymocowując ją do dostarczonej linki.
- Włożyć wtyczkę (1) do gniazda prądu aby ją włączyć.
- Pompa włączy się.

Wyłączenie pompy

- Wyciągnąć wtyczkę z gniazda.

Konserwacja i utrzymanie



Przed przystąpieniem do jakiegokolwiek czynności związanej z konserwacją czy przeglądem urządzenia należy pamiętać o odłączeniu od Źródła prądu.

Czynności konserwacyjne

- po przetłoczeniu resztek wody , pompa musi zostać dokładnie przepłukana czystą wodą .
- należy oczyścić filtry ssawne wodą, gdy jest to konieczne.

Ochrona przed zamarznięciem.



Nie wolno dopuścić do zamarznięcia wody w przewodach tłocznych . W tym celu z pompy i przewodu tłocznego trzeba usunąć pozostałości wody i zabezpieczyć (przechować) w miejscu nie zamarzającym.

Uszkodzenie



Przed każdym usuwaniem usterki lub czynnością przeglądową należy koniecznie pamiętać o wyciągnięciu wtyczki z gniazda prądu.

USTERKA	PRZYCZYNA	USUNIĘCIE
Silnik nie pracuje lub krótkim czasie zatrzymuje się	Brak napięcia w sieci.	Zlecić przegląd wykwalifikowanemu elektrykowi.
	Wyłącznik przeciążeniowy – amperometryczny wyłączył pompę.	Pamiętać o maksymalnej temperaturze pracy. Skontrolować pompę.
	Pompa została zablokowana stałym brudem.	Wyciągnąć wtyczkę z gniazda prądu i wyczyścić pompę.
Pompa nie zasysa wody	Pompa nie jest w wodzie	Pompa musi być zanurzona min. 30 cm w wodzie
	Zablokowana część ssawna Źle zamontowany zawór zwrotny	Oczyścić część ssawną Sprawdzić część dopływową . Zamontować w odwrotną stronę zawór.
Słabe tłoczenie – wydajność	Zablokowana część ssawna	Oczyścić część ssawną
	Mała średnica przepływu	Zastosować większą średnicę węża
	Za duża wysokość tłoczenia	Obniżyć wysokość tłoczenia

W przypadku usterek nie wskazanych w powyższej tabeli mają być wykonane przez serwis techniczny.

Введение

Во избежание несчастных случаев и гарантии правильного режима работы погружного насоса прежде всего следует внимательно прочитать настоящую инструкцию.

Инструкция должна быть всегда под рукой, а так же должна быть передана последующему пользователю в случае продажи или передачи насоса.

В инструкции по эксплуатации использована следующая система символов:



Осторожно!

Указывает на методы работы и эксплуатации, которых необходимо придерживаться для обеспечения безопасности людей



ВНИМАНИЕ!

Этот знак касается правил, которые во избежание повреждения насоса должны строго соблюдаться.



УКАЗАНИЕ!

Этот знак касается технических требований, которые необходимо соблюдать.

Меры Безопасности



Насос должен быть подключен исключительно к электроустановке соответствующей DIN/VDE 0100, разд. 737, 738 (бассейны).

В целях безопасности необходимо установить предохранитель, рассчитанный на силу тока не менее 10 А, а также предохранительный выключатель, срабатывающий при появлении номинального тока до 10/30 мА.



Данные по напряжению сети и типу тока, указанные на фирменной табличке, должны соответствовать фактическим характеристикам электросети.



В качестве соединительного кабеля должен применяться исключительно кабель с сечением провода 3x1,5 мм² типа H07RN-F соответствующий DIN 57282/57245 (ППШ 3x1,5 (380) ТУ 16, К18-001-89) со штеккерным разъемом, имеющим защиту от водяных брызг. При использовании кабельного барабана следует полностью размотать электрокабель.



Запрещается эксплуатация насоса: людьми, которые не прочитали или не поняли эту инструкцию.

Несовершеннолетними в возрасте до 16 лет.



Категорически запрещено вносить какие-либо самостоятельные изменения в конструкцию насоса.



Насос должен быть использован только в тех целях, для которых он предназначен. До пуска его в эксплуатацию необходимо убедиться, что:

- Насос, соединительный кабель и вилка не имеют повреждений.
- При применении насоса в плавательном бассейне, напр. для откачивания воды из бассейна, категорически запрещается присутствие людей в бассейне.



Нельзя пользоваться насосами, имеющими повреждение. Их ремонт должен быть осуществлен в центрах техобслуживания AL-KO.



Поднимать и переносить насос необходимо только за ручку. Не использовать сетевой кабель для отключения вилки из розетки.



Для осуществления техосмотра, чистки, ремонта или в случаях аварии, необходимо отключить насос, вытянув вилку из электророзетки. Следует оберегать вилку от влажности.

Назначение

Предусмотренные сферы применения

Насос предназначен для частного пользования в доме и саду. Может быть использован строго в пределах соответствующих техническим характеристикам. Насос может применяться исключительно в следующих целях:

- для откачивания воды из колодцев, шахт и цистерн;

Насос предназначен исключительно для перекачивания:

- чистой (пресной) воды;
- дождевой воды.

Применение не по назначению

Запрещается использовать насос в непрерывном режиме работы. Погружной насос не предназначен для перекачивания:

- питьевой воды;
- соленой воды;
- жидких продуктов;
- загрязненной воды;
- агрессивных и химических веществ;
- едких, горючих, взрывоопасных или выделяющих газ жидкостей;
- жидкостей имеющих температуру выше 350С;
- воды, содержащей песок и жидкостей с абразивными веществами;
- грязной воды с содержанием частиц текстиля и бумаги.

Описание насоса

Погружной насос (рис. А)

- 1 Соединительный кабель со штекером schuko (15 м)
- 2 Погружной насос
- 3 Проем для крепления каната
- 4 Выход / напорный патрубок (1")
- 5 Обратный клапан
- 6 Фильтр всасывания
- 7 Канат

Функция насоса

Насос всасывает воду через отверстия всасывания (6) и подаёт её к выходу насоса (4).

Защита от перегрузки

Насос оснащён термическим выключателем, который отключает мотор в случае его перегрева. После 15-20 минутного перерыва, за время которого мотор остывает, насос включается автоматически. Эксплуатация насоса только в погружённом состоянии!

Монтаж, пуск в эксплуатацию

Монтаж напорного шланга

 Насос оснащён обратным клапаном, чтобы избежать опорожнения напорного шланга во время каждого отключения насоса.

1. Соедините напорный шланг с напорным патрубком (4).
2. Закрепите подводный кабель (1) с помощью синтетического шпагата на напорном шланге.
3. Для погружения насоса в колодец или шахту закрепите имеющийся в комплекте канат (7) при помощи специальных проемов для крепления каната (3).



Необходимо соблюдать достаточное расстояние до дна водоёма (0,8м). При работе с насосом следует избегать содержащие песок среды, которые изнашивают гидравлику и сальники, уменьшая тем самым срок службы насоса.



При эксплуатации насоса в шахтах после установки насоса шахту следует накрыть.



После изъятия насоса из колодца и перед последующим его использованием следует удостовериться, что его горловина полностью свободна. В противном случае, не будучи в состоянии самостоятельно удалить воздух, могут возникнуть повреждения насоса.



Не включать насос при закрытом напорном трубопроводе.

Подключение к сети

 Убедитесь, что электроразъёмы находятся выше уровня воды и защищены от попадания влаги.

1. Включите сетевую вилку соединительного кабеля (9) в штепсельную розетку. Насос готов к эксплуатации.

Для удлинения подводного соединительного кабеля разрешается использовать кабель типа H07RN-F и герметично запаивающую муфту. Эта работа должна выполняться только электриком-специалистом.

Обслуживание и профилактика



Перед проведением любых профилактических работ необходимо отключить насос от электросети и принять меры против самовключения насоса.

Включение насоса

- Погрузить насос, зафиксировав его имеющимся в комплекте канатом.
- Вставьте сетевую вилку (1) в штепсельную розетку для включения насоса.
- Насос включается.

Чистка насоса

- После перекачивания воды, оставляющей осадок, необходимо промыть насос чистой водой.
- По мере надобности следует промывать фильтр всасывания чистой водой.

Отключение насоса

- Отключите сетевую вилку из штепсельной розетки (1).

Защита от замерзания



Во избежание замерзания воды в насосе и шланге её необходимо заблаговременно слить и хранить насос в защищённом от мороза месте.

Неисправность



Перед проведением техосмотра и чистки, необходимо отключить насос от электросети.

Дефект	Причина	Устранение
Двигатель не работает или неожиданно останавливается во время работы.	Отсутствие напряжения в сети	Специалист (мастер) должен проверить электроснабжение
	Термо-амперометрический выключатель остановил насос.	Следить за макс. температурой. Проверить насос.
Насос не подаёт воду	Насос заблокирован твердыми частицами.	Вытянуть вилку из электророзетки и промыть насос.
	Насос не погружён в воду Засорение со стороны всасывания Неправильно установлен обратный клапан	Погрузить насос мин. на 30 см в воду Устранить загрязнение на входе насоса Проверить правильность установки обратного клапана
Недостаточный напор	Засорение со стороны всасывания	Устранить загрязнение на входе насоса
	Диаметр шланга слишком маленький Превышена макс. высота подъёма	Применять напорный шланг с большим диаметром Учесть макс. высоту подъёма

Если, после выполнения вышеизложенных рекомендаций, не удалось устранить возникшие неисправности, обратитесь к специалистам сервисного центра.

Вступ

Уважно прочитайте цей посібник з експлуатації перед початком роботи з заглибним насосом. Це забезпечить його безпечно й безперерйну роботу.

Завжди тримайте цей посібник з експлуатації поруч й передайте його наступним користувачам.



ОБЕРЕЖНО

вказує на робочі операції та технологічні процеси, які треба точно виконувати, щоб не допустити загрози людям.



УВАГА

містить інформацію, якої треба дотримуватися, щоб не допустити пошкодження приладу.



ВКАЗІВКА

містить технічні вимоги, яких треба особливо дотримуватися.

Вказівки щодо безпеки



Заглибний насос можна експлуатувати тільки на електричному пристрої згідно DIN/VDE 0100, частина 737, 738 і 702. Для захисту запобіжником треба встановити лінійний захисний автомат 10 A і автомат захисного вимикання струму пошкодження з номінальним струмом пошкодження 10/30 mA.



Дані про напругу мережі та вид струму на етикетці повинні співпадати з даними Вашої електромережі.



Використовуйте тільки подовжувальний кабель 3 x 1,5 mm² якості H07RN-F згідно DIN 57282/57245 з захистом від бризок штепсельним роз'ємом. Кабельні барабани повинні бути повністю розмотані.



Заглибний насос не повинні експлуатувати:

- Особи, які не прочитали та не зрозуміли посібник з експлуатації.
- Діти та підлітки молодше 16 років.



Забороняються будь-які самовільні модифікації або перебудови заглибного насосу.



Заглибний насос можна використати тільки за призначенням. Перед використанням впевніться, що:

- Заглибний насос, злучний жильник та мережевий штекер не пошкоджені
- Ніхто не повинен торкатися подаваного середовища.



Забороняється використовувати пошкоджені заглибні насоси. Ремонт повинні робити тільки наші сервісні служби.



Ніколи не піднімайте, не транспоруйте або не закріплюйте заглибний насос за злучний жильник. Не використовуйте з'єднувальний жильник, щоб витягнути мережевий штекер зі штепсельної розетки.



Завжди витягуйте мережевий штекер перед проведенням технічних робіт, технічним обслуговуванням або при несправностях. Захищайте мережевий штекер від вологи.

Призначення

Використання за призначенням

Заглибний насос призначений для приватного використання в будинку та саду. Його можна експлуатувати тільки за призначенням згідно з технічними даними. Заглибний насос призначений виключно для наступних цілей:

- для відбирання води з колодязя, шахт та цистерн.

Заглибний насос призначений тільки для подання наступних рідин:

- чиста вода
- дощова вода

Використання не за призначенням

Заборонено використовувати заглибний насос у тривалому режимі. Вона не призначена для подання наступних рідин:

- питна вода
- солона вода
- продукти харчування
- агресивні середовища, хімікати
- їдкі, горючі, вибухові або газоподібні рідини
- рідини тепліше 35°C
- вода з піском і чистячи рідини
- брудна вода з текстильними або паперовими часточками

Опис продукту

Заглибний насос (мал. А)

1. Кабель для підключення з безпечними штепсельними ріжками (15 м)
2. Заглибний насос
3. Серги каната
4. Вихід з насоса/пацівок нагнітального трубопроводу (1")
5. Зворотний клапан
6. Усмоктувальна основа
7. Канат

Функціонування

Заглибний насос всмоктує воду через усмоктувальну опору (6) та подає до виходу з насосу (4).

Захист від перевантаження

Заглибний насос оснащений захистом від перевантаження, який вимикає насос у разі перегрівання. Після фази охолодження протягом 15 - 20 хвилин насос знову самостійно вмикається. Експлуатувати насос можна тільки, якщо насос занурений.

Установлення приладу, введення в експлуатацію

Установлення напірного трубопроводу (мал. С/Д)



Насос оснащений зворотним клапаном, який запобігає спорожненню напірного трубопроводу у разі будь якого простою насосу.

1. Встановіть напірний трубовід на пацівок нагнітального трубопроводу (4).
2. Закріпіть жильник для підключення (1) з кабельними з'єднувачами на напірному трубопроводі.
3. Для заглиблення насоса у колодязь та шахти треба закріпити канат, який постачається (7), до передбачений для цього серьог (3).



Стежте за достатньою відстанню насоса від ґрунта (0,8 м). Насос не повинен всмоктувати тверді частки. Пісок та інші чистильні речовини у подаваному середовищі пошкоджують насос.



Накрити шахти, щоб можна було ступати поверх.



Під час наступного введення в експлуатацію після видалення з шахти стежте за тим, щоб напірний трубовід був повністю порожній, тому що у іншому випадку насос не висмоктує повітря самостійно, що може привести до пошкодження насоса.



Ніколи не запускайте насос під тиском або при закритому напірному трубопроводі.

Підключення до електромережі



Впевніться в тому, що електричні штекерні з'єднання розміщені в області, безпечній від затоплень.

Якщо треба подовжити жильник для підключення, можна використовувати тільки жильник типу H07RN-F та втулку. Цю роботи може виконувати тільки професійний електрик.

Увімкнення насосу

- Занурить насос на канаті у воду.
- Вставте штекер (1) у відповідно уземлену розетку.
- Насос запускається.

Вимкнення насосу

- Витягніть штекер (1).

Технічне обслуговування і догляд



Перед початком будь-якої роботи з технічного обслуговування прилад необхідно відокремити від мережі та запобігти від повторного вмикання.

Миття

- Після подання води, яка залишає осад, треба промити насос чистою водою.
- Очищення всмоктувальної опори (6) у разі потреби треба виконувати чистою водою.

Захист від замерзання



Захистіть насос та напірний трубовід від морозу. Для цього опорожніть насос та напірний трубовід та зберігайте їх у приміщенні, яке є надійно захищене від морозу.

Неполадка



Перед виконанням технічного обслуговування та очищення для усунення несправностей завжди витягайте штекер з мережі живлення!

Неполадка	Причина	Усунення
Двигун не працює або зупиняється через деякий час	Мережна напруга відсутня	Електрик повинен перевірити електроживлення
	Захист від перевантаження вимикнув двигун	Слідкуйте за максимальною температурою механізму подавання, насос треба перевірити
	Частки забруднення заблокували насос	Від'єднати насос від мережі та очистити
Насос не всмоктує	Насос не у воді	Занурити усмоктувальний трубопровід у воду щонайменш на 30 см
	Закупорка при всмоктуванні	Очистити зону всмоктування
Подаваний об'єм рідини занадто маленький	Закупорка при всмоктуванні	Очистити зону всмоктування
	Діаметр напірного трубопроводу занадто маленький	Використовувати більший напірний трубопровід
	Подаваний об'єм рідини занадто великий	Зменшити висоту подання

Неполадки, які не вдається усунути за допомогою цієї таблиці, можуть усунути тільки спеціалізовані підприємства (сервісні центри).

Giriş

Daldırma pompasını işleme almadan önce bu kullanma kılavuzunu dikkatli şekilde okuyun. Bu, emniyetli çalışma ve arızasız kullanım için ön şarttır.

Kullanma kılavuzunu daima kullanıma hazır bir şekilde muhafaza edin ve müteakip kullanıcıya teslim edin.



DİKKAT

Kişileri tehlikelerden korumak amacıyla tam olarak uyulması şart olan çalışma ve işletim yöntemlerinde yer alır.



DİKKAT

Cihazda haar oluşmasını engellemek için dikkate alınması gereken bilgiler içerir.



AÇIKLAMA

Özellikle dikkate alınması gereken teknik standartlar için yer alır.

Emniyet uyarıları



Daldırma pompası sadece DIN/VDE 0100'e, bölüm 737, 738 ve 702'e uygun bir elektrik düzeneğinde çalıştırılabilir. Emniyete almak için 10A'lık bir güç şalteri ve 10/30mA'lık bir nominal hata akımlı hatalı akım koruma şalteri yapılandırılmalıdır.



Tip etiketindeki şebeke gerilimi ve akım türü ile ilgili veriler elektrik şebekesinin verileriyle örtüşmelidir.



Sadece H07RN-F kalitede DIN 57282/57245'e uygun sıçrama suyuna karşı korumalı geçme tertibatlı uzatma kablosu 3 x 1,5 mm² kullanın. Kablo makaraları kablodan tamamen arındırılmış olmalıdır.



Daldırma pompası aşağıdakiler tarafından çalıştırılmamalıdır:

- Kullanım kılavuzunu okumamış ve anlamamış olan kişiler.
- 16 yaşın altında olan çocuklar ve gençler.



Daldırma pompasında her türlü değişiklik ya da tadilat yapılması yasaktır.



Daldırma pompası sadece talimata uygun olarak çalıştırılabilir. Kullanmadan önce şunlardan emin olun:

- Daldırma pompasının, bağlantı kablosunun ve şebeke fişinin hasarlı olmadığından.
- Taşıma ortamıyla hiçbir kişinin temas halinde olmadığından.



Hasarlı daldırma pompaları çalıştırılmamalıdır. Tamir işlemleri sadece bize ait müşteri hizmetleri servislerinde yaptırılabilir.



Daldırma pompalarını asla bağlantı kablosundan kaldırmayın. taşımayı veya sabitleyin. Şebeke fişini prizden çekmek için bağlantı kablosunu kullanmayın.



Servis, bakım ve onarım çalışmalarına başlamadan önce veya arızalar esnasında şebeke fişini daima çekin. Şebeke fişini rutubetten koruyun.

Kullanım amacı

Talimatlara uygun kullanım

Daldırma pompası evde ve bahçedeki özel kullanım için tasarlanmıştır. Bahçe pompası sadece belirli sınırlar dahilinde teknik verilere uygun olarak çalıştırılabilir. Daldırma pompası sadece aşağıdaki kullanımlar için tasarlanmıştır:

- Çeşmelerden, çukurlardan ve su depolarından su alınması amacıyla.
- Daldırma pompası sadece aşağıdaki sıvıların sevki için tasarlanmıştır:
 - Saf su
 - Yağmur suyu

Amaca uygun olmayan kullanım

Daldırma pompası sürekli çalıştırılmak suretiyle kullanılmamalıdır. Aşağıdakilerin taşınması için uygun değildir:

- İçme suyu
- Tuzlu su
- Gıda maddeleri
- Agresif ortamlar, kimyasallar
- Aşındırıcı, yanıcı, patlayıcı veya gaz yapan sıvılar
- 35 °C'den daha sıcak olan sıvılar
- Kumlu su ve pürüzlü maddeler
- Tekstil veya kağıt içerikli kirli su

Cihaz açıklama

Daldırma pompası (resim A)

1. Shuko soketli kabğlantı kablosu (15 m)
2. Daldırma pompası
3. İp kulakları
4. Pompa çıkışı/Basınçlı boru bağlantısı (1")
5. Geri tepme valfi
6. Emiş ayağı
7. Halat

Fonksiyon

Daldırma pompası emiş ayağı (6) vasıtasıyla suyu emer ve suyu pompa çıkışına (4) doğru sevk eder.

Aşırı yük koruması

Daldırma pompası, pompayı aşırı ısınma halinde devreden çıkaran bir aşırı yük korumasıyla tasarlanmıştır. Yaklı 15–20 dakikalık bir soğutma aşamasından sonra pompa kendiliğinden tekrar etkinleşir. Pompayı sadece takılı durumda çalıştırın.

Cihaz kurulumu, işletim

Basınç borusunun monte edilmesi (resim C/D)

 Pompa, pompa çıkışında bir geri tepme valfine sahiptir, bu valf pompanın her durdurulması esnasında basınç borusunun boşalmasını engeller.

1. Basınç borusunu basınçlı boru bağlantısına (4) monte edin.
2. Bağlantı kablosunu (1) kablo bağlarıyla basınç borusuna sabitleyin.
3. Pompayı çeşmelere ve çukurlara daldırmağ için ilişikteki halatı (7) öngörülen ip kulaklarına (3) sabitleyin.

 Zemine yeterli mesafe (0,8 m) bırakılmasına dikkat edin. Pompa sabit bir gövdeyi emmemelidir. Taşıma ortamındaki kum ve pürüzlü madde pompaya zarar verir.

 Çukurların üzerine emniyetli şekilde örtün.



Yeniden işleme alındığında çukurdan alındıktan sonra, pompa kendiliğinden havasını tahliye edemeyeceğinden ve pompada hasarlara neden olacağından dolayı basınç borusunun tamamen boşaltılmış olmasına dikkat edin.



Pompayı basınca veya kapalı bir basınç borusuna karşı asla çalıştırmayın.

Elektrik bağlantısı



Elektrik soket bağlantılarının sel basmasına karşı emniyetli bölgelere monte edildiklerinden emin olun.

Bağlantı kablosunun uzatılması gerekiyorsa, sadece H07RN-F tipi bir kablo ve bir dökme manşon kullanılabilir. Bu çalışma sadece bir elektrikçi tarafından yapılabilir.

Pompanın etkinleştirilmesi

- Pompayı halattan suya daldırın
- Fişi (1) usule uygun şekilde topraklı prize takın.
- Pompa çalışmaya başlar.

Pompanın devreden çıkarılması

- Fişi (1) çıkarın.

Onarım ve bakım



Her bakım çalışmasından önce cihaz, şebekeden ayrılmalıdır ve tekrar devreye girmemesi için emniyete alınmalıdır.

Temizlik çalışmaları

- Geride tortu bırakan suyun sevk edilmesinden sonra, pompa saf suyla yıkanmalıdır.
- Emiş ayağını (6) ihtiyaç olması halinde suyla temizleyin.

Don önelyici



Pompayı ve basınç borusunu dondan koruyun. Bunun için pompayı ve basınç borusunu boşaltın ve donmayacak şekilde depolayın.

Arıza



Tüm bakım ve temizlik çalışmalarından önce arıza giderme amaçlı olarak şebeke fişini çekin.

Arıza	Olası nedeni	Sorun giderme
Motor çalışmıyor veya kısa bir süre sonra duruyor	Şebeke gerilimi mevcut değil	Akım beslemesini elektrikçiye kontrol ettirin
	Aşırı yük koruması motoru durdurdu	Taşıma mekanizmasının azami sıcaklığına dikkat edin, pompayı kontrol ettirin
	Kir partikülleri pompayı bloke etti	Pompayı çıkarın ve temizleyin
Pompa emmiyor	Pompa suda değil	Pompayı en az 30 cm suya daldırın
	Emiş tarafı tıkalı	Emiş bölgesini temizleyin
Sevk miktarı çok düşük	Emiş tarafı tıkalı	Emiş bölgesini temizleyin
	Basınç borusu çapı küçük	Daha büyük basınç borusu kullanın
	Sevk yüksekliği çok büyük	Sevk yüksekliğini düşürün

Bu tablo yardımıyla giderilemeyen arızalar sadece bir uzman personel (müşteri hizmetleri servisinden) tarafından giderilebilir.

Introdução

Ler atentamente estas instruções de utilização antes da colocação em funcionamento da bomba submersível. Esta é a condição para um trabalho seguro e um manuseamento sem problemas.

O manual de instruções deve estar sempre acessível e ser entregue juntamente com o equipamento a futuros utilizadores.



CUIDADO

é a indicação que alerta para procedimentos de trabalho ou de funcionamento que devem ser rigorosamente cumpridos por forma a excluir danos pessoais.



ATENÇÃO

remete para informação que deve ser considerada para evitar danos no equipamento.



INDICAÇÃO

remete para requisitos técnicos que devem ser especialmente tidos em consideração.

Advertências de segurança



Só é permitida a ligação da bomba submersível a um circuito de alimentação eléctrica conforme com a norma DIN/VDE 0100, Parte 737, 738 e 702. Para efeitos de protecção deve ser instalado um dispositivo disjuntor para cabo de 10 A e um interruptor de corrente diferencial residual com uma corrente residual nominal de 10/30 mA.



As indicações relativas à tensão de rede e ao tipo de corrente que constam da placa de especificações técnicas devem corresponder aos dados da rede eléctrica.



Utilizar exclusivamente extensões de 3 x 1,5 mm² da qualidade H07RN-F, conformes com a norma DIN 57282/57245, com ficha com protecção contra projecção de água. As bobinas de enrolamento de cabos devem estar totalmente desenroladas.



A bomba submersível não pode ser accionada por:

- pessoas que não tenham lido e compreendido as instruções de utilização.
- crianças ou jovens com idade inferior a 16 anos.



Estão totalmente interditas as alterações e adaptações por iniciativa própria na bomba submersível.



A bomba submersível deve ser utilizada exclusivamente para o fim a que se destina. Antes da utilização, garantir que:

- a bomba submersível, o cabo de ligação e a ficha de rede não se encontram danificados.
- não se encontra ninguém em contacto com o líquido bombeado.



As bombas submersíveis danificadas não podem ser accionadas. Os trabalhos de reparação devem ser realizados exclusivamente nas oficinas de assistência técnica autorizadas.



A bomba submersível nunca deve ser levantada, transportada ou fixada pelo cabo de ligação. Na retirar a ficha de rede da tomada puxando pelo cabo de ligação.



Antes de realizar quaisquer trabalhos de manutenção, conservação e de reparação, ou em caso de falha, desligar sempre a ficha de rede. Proteger a ficha de rede da humidade.

Utilização

Utilização adequada

A bomba submersível destina-se exclusivamente a utilização privada em casa e no jardim. Só pode ser accionada dentro dos limites de utilização definidos de acordo com as especificações técnicas. A bomba submersível destina-se exclusivamente às seguintes aplicações:

- tomada de água a partir de poços, canais e cisternas.

A bomba submersível destina-se exclusivamente ao transporte dos seguintes líquidos:

- água limpa
- águas pluviais.

Utilização inadequada

A bomba submersível não pode funcionar em permanência. A bomba não é adequada ao transporte de:

- água potável
- água salgada
- substâncias alimentares
- agentes agressivos, produtos químicos
- líquidos cáusticos, combustíveis, explosivos ou que libertem gás
- substâncias com uma temperatura superior a 35 °C
- águas contendo areia ou líquidos abrasivos
- águas residuais com partículas de têxteis ou papel.

Descrição do aparelho

Bomba submersível (Imagem A)

1. Cabo de ligação com ficha com contacto de protecção (15 m)
2. Bomba submersível
3. Braçadeiras para cabos
4. Saída da bomba/bocal do tubo de pressão (1")
5. Válvula anti-retorno
6. Base de aspiração
7. Cabo

Funcionamento

A bomba submersível aspira a água através da base de aspiração (6) e transporta-a até à saída da bomba (4).

Protecção contra sobrecarga

A bomba submersível está equipada com um interruptor de protecção contra sobrecarga, que desliga a bomba em caso de sobreaquecimento. Após uma fase de arrefecimento de cerca de 15 a 20 minutos, a bomba volta a ligar automaticamente. A bomba só deve ser accionada quando submergida.

Montagem do aparelho, colocação em funcionamento

Montar o tubo de pressão (Imagem C/D)



A bomba dispõe de uma válvula anti-retorno à saída da bomba que evita que o tubo de pressão esvazie a cada paragem da bomba.

1. Montar o tubo de pressão no bocal do tubo de pressão (4).
2. Fixar o cabo de ligação (1) com as braçadeiras para cabos no tubo de pressão.
3. Para submergir a bomba em poços e canais, fixar o cabo fornecido (7) às braçadeiras previstas para esse efeito(3).



Manter uma distância suficiente em relação ao fundo (0,8 m). A bomba não pode aspirar corpos sólidos. A areia e outras substâncias abrasivas contidas no líquido bombeado destroem a bomba.



Tapar os poços/canais de forma a que estes sejam transitados em segurança.



Em caso de nova colocação em funcionamento, após a retirada do canal/poço, garantir que o tubo de pressão está totalmente vazio, sob pena de a bomba não ventilar automaticamente e poder sofrer danos.



Nunca colocar a bomba em funcionamento contra a pressão ou contra o lado de pressão fechado.

Conexão eléctrica



Garantir que as fichas eléctricas se encontram ao abrigo de inundações.

Caso seja necessário prolongar o cabo de ligação, só pode ser utilizado um cabo do tipo H07RN-F e uma manga fundida. Este trabalho só pode ser realizado por electricistas especializados.

Ligar a bomba

- Mergulhar a bomba na água, prendendo-a pelo cabo.
- Encaixar a ficha (1) numa tomada com ligação à terra adequada.
- A bomba arranca.

Desligar a bomba

- Desligar a ficha (1).

Manutenção e conservação



Antes de iniciar qualquer trabalho de manutenção, desligar o aparelho da rede eléctrica e protegê-lo contra ligações inadvertidas.

Trabalhos de limpeza

- Após o transporte de água que deixe resíduos, lavar a bomba com água limpa.
- Caso necessário, lavar a base de aspiração (6) com água limpa.

Protecção anti-congelante



A bomba e o tubo de pressão devem ser protegidos contra congelamento. Para isso, esvaziar a bomba e o tubo de pressão e armazenar ao abrigo do gelo.

Avaria



Antes de iniciar quaisquer trabalhos de manutenção e de reparação para resolução de avarias, desligar sempre a ficha de rede!

Avaria	Causa	Resolução
Motor não funciona ou pára passado pouco tempo.	Sem tensão de rede	Solicitar a um electricista a verificação da alimentação eléctrica
	A protecção contra sobrecarga desligou o motor	Respeitar a temperatura máxima do mecanismo de transporte; solicitar a verificação da bomba.
	A bomba está bloqueada por partículas de sujidade	Desligar a bomba e limpá-la
A bomba não aspira	A bomba não se encontra na água	Mergulhar a bomba na água a uma profundidade de 30 cm.
	Entupimento no lado de aspiração	Limpar a zona de aspiração
Débito demasiado reduzido	Entupimento do lado de aspiração	Limpar a zona de aspiração
	Diâmetro do tubo de pressão demasiado pequeno	Utilizar um tubo de pressão maior
	Altura de débito demasiado elevada	Reduzir a altura de débito

As falhas que não for possível solucionar com a ajuda desta tabela devem ser eliminadas pelas assistência técnica (oficina de assistência técnica autorizada).

TBP 4800-8

Art.-Nr. 112 310

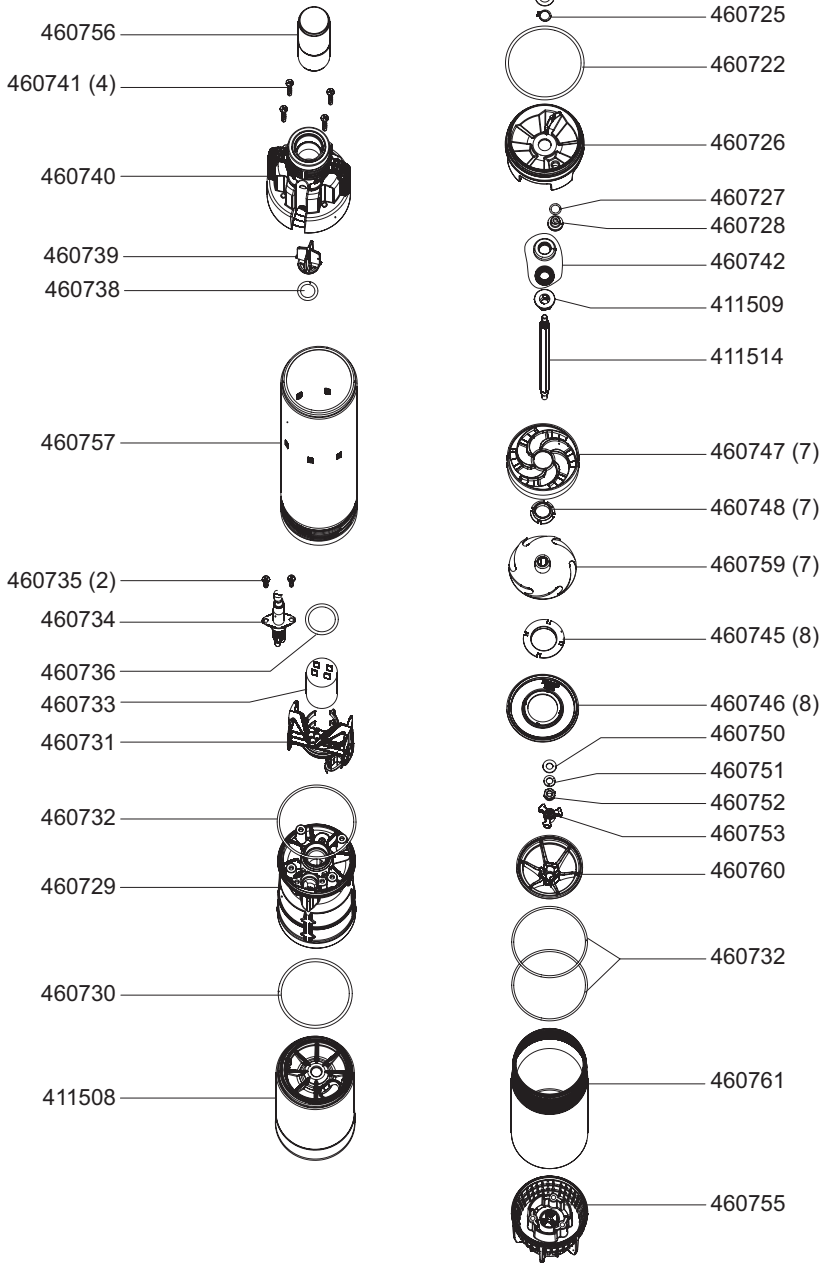

TBP 3300-7

Art.-Nr. 112 311

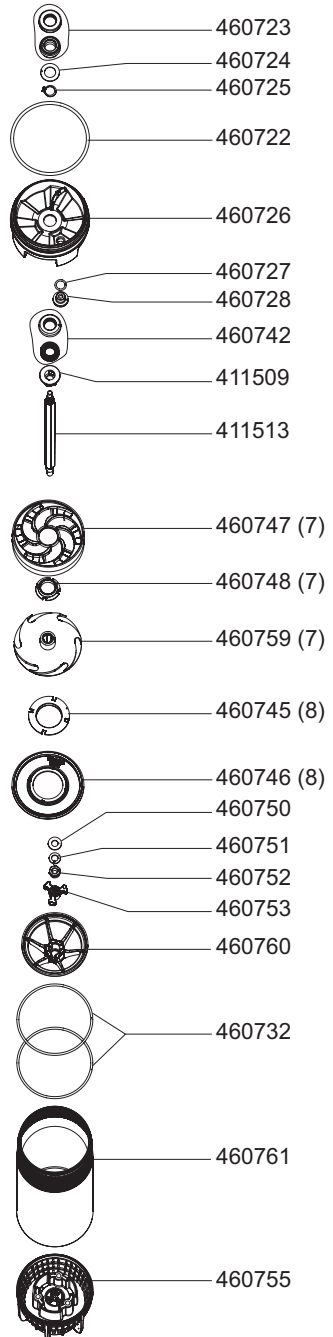
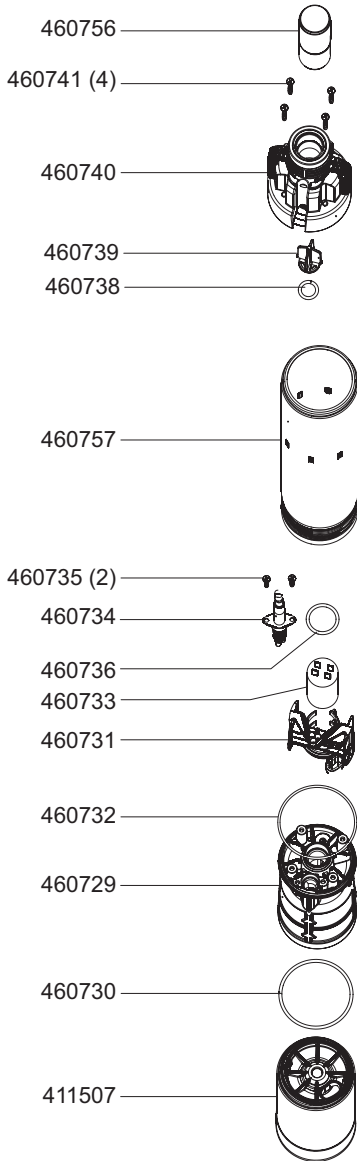

EG-Konformitätserklärung

Hiermit erklären wir, dass dieses Produkt, in der von uns in Verkehr gebrachten Ausführung, den Anforderungen der harmonisierten EG-Richtlinien, EG-Sicherheitsstandards und den produktspezifischen Standards entspricht.

Produkt

Tauchpumpe, elektrisch

Seriennummer

G3053055

Hersteller

AL-KO Geräte GmbH
Ichenhauser Str. 14
89359 KOETZ
DEUTSCHLAND

Bevollmächtigter

Anton Eberle
Ichenhauser Str. 14
89359 KOETZ
DEUTSCHLAND

Typ

TBP 3300-7
TBP 4800-8

EG-Richtlinien

2006/95/EG
2004/108/EG

Harmonisierte Normen

EN 60335-1; VDE 0700-1:2007-02
EN 60335-2-41; VDE 0700-41:2004-12
EN 60335-2-41/A2; VDE 0700-41/A2:2009-02
EN 55014-1; VDE 0875-14-1:2007-06
EN 55014-1/A1; VDE 0875-14-1/A1:2008-12
EN 55014-2; VDE 0875-14-2:2009-06
EN 61000-3-2; VDE 0838-2:2006-10
EN 61000-3-2/A1; VDE 0838-2/A1:2007-05
EN 61000-3-2/A7; VDE 0838-2/A7:2007-06
EN 61000-3-2/A4; VDE 0838-2/A4:2007-06
EN 61000-3-3; VDE 0838-3:2009-06

Kötz, 2010-07-14



Antonio De Filippo, Managing Director

Garantie

Etwaige Material- oder Herstellungsfehler am Gerät beseitigen wir während der gesetzlichen Verjährungsfrist für Mängelansprüche entsprechend unserer Wahl durch Reparatur oder Ersatzlieferung.

Die Verjährungsfrist bestimmt sich jeweils nach dem Recht des Landes, in dem das Gerät gekauft wurde.

Unsere Garantiezusage gilt nur bei:

- Sachgemäßer Behandlung des Gerätes
- Beachtung der Bedienungsanleitung
- Verwendung von Original-Ersatzteilen

Die Garantie erlischt bei:

- Reparaturversuchen am Gerät
- Technischen Veränderungen am Gerät
- nicht bestimmungsgemäßer Verwendung (z. B. gewerblicher oder kommunaler Nutzung)

Von der Garantie ausgeschlossen sind:

- Lackschäden, die auf normale Abnutzung zurückzuführen sind
- Verschleißteile, die auf der Ersatzteilkarte mit Rahmen xxx xxx (x) gekennzeichnet sind
- Verbrennungsmotoren – Für diese gelten die separaten Garantiebestimmungen der jeweiligen Motorenhersteller

Im Garantiefall wenden Sie sich bitte mit dieser Garantieerklärung und dem Kaufbeleg an Ihren Händler oder die nächste autorisierte Kundendienststelle. Durch diese Garantiezusage bleiben die gesetzlichen Mängelansprüche des Käufers gegenüber dem Verkäufer unberührt.

Déclaration de conformité CE

Nous déclarons par la présente de la produit, dans la version mise en circulation par nos soins, es conforme aux exigences des Normes UE harmonisées, des normes de sécurité UE et aux normes spécifiques au produit.

Produit
Pompe électrique

Numéro de série
G3053055

Type
TBP 3300-7
TBP 4800-8

Fabricant
AL-KO Geräte GmbH
Ichenhauser Str. 14
89359 KOETZ
DEUTSCHLAND

Directives UE
2006/95/EG
2004/108/EG

Fondé de pouvoir
Anton Eberle
Ichenhauser Str. 14
89359 KOETZ
DEUTSCHLAND

Normes harmonisées
EN 60335-1; VDE 0700-1:2007-02
EN 60335-2-41; VDE 0700-41:2004-12
EN 60335-2-41/A2; VDE 0700-41/A2:2009-02
EN 55014-1; VDE 0875-14-1:2007-06
EN 55014-1/A1; VDE 0875-14-1/A1:2008-12
EN 55014-2; VDE 0875-14-2:2009-06
EN 61000-3-2; VDE 0838-2:2006-10
EN 61000-3-2/A1; VDE 0838-2/A1:2007-05
EN 61000-3-2/A7; VDE0838-2/A7:2007-06
EN 61000-3-2/A4; VDE 0838-2/A4:2007-06
EN 61000-3-3; VDE 0838-3:2009-06

Kötz, 2010-07-14



Antonio De Filippo, Managing Director

Garantie

Les défauts matériels ou de fabrication éventuels sur l'appareil sont couverts par notre garantie pendant la période de garantie légale pour les réclamations et nous les corrigeons à notre gré par une réparation ou une livraison de remplacement. La période de garantie est déterminée selon la loi du pays où l'appareil a été acheté.

Notre confirmation de garantie ne s'applique qu'en cas de :

- Traitement correct de l'appareil
- Respect du mode d'emploi
- Utilisation de pièces de rechange d'origine

La garantie s'éteint en cas de :

- Tentatives de réparation sur l'appareil
- Modifications techniques de l'appareil
- D'utilisation non conforme à l'usage prévu (p. ex utilisation commerciale ou municipale)

Ne sont pas couverts par la garantie :

- Les détériorations de la peinture dues à une usure normale
- Les pièces d'usure sui figurent en encadré sur la carte des pièces de rechange [XXX XXX (X)]
- Les moteurs à combustion – ces derniers sont couverts par les prestations de garantie des fabricants de moteur correspondants

Dans un cas impliquant la garantie, veuillez-vous adresser avec cette carte de garantie et votre bon d'achat à votre revendeur ou au centre de service-après vente agréé le plus proche. De par cet accord de garantie, les prestations en garantie légales de l'acheteur vis à vis du vendeur ne sont pas affectées.

Dichiarazione di conformità CE

Con la presente si dichiara che il presente prodotto, nella versione da noi messa in commercio, è conforme ai requisiti delle direttive UEO armonizzate, degli standard di sicurezza UEO e gli standard specifici del prodotto.

Prodotto

Pompa, elettrica

Numero di serie

G3053055

Costruttore

AL-KO Geräte GmbH
Ichenhauser Str. 14
89359 KOETZ
DEUTSCHLAND

Delegato

Anton Eberle
Ichenhauser Str. 14
89359 KOETZ
DEUTSCHLAND

Tipo

TBP 3300-7
TBP 4800-8

Direttive UE

2006/95/EG
2004/108/EG

Norme armonizzate

EN 60335-1; VDE 0700-1:2007-02
EN 60335-2-41; VDE 0700-41:2004-12
EN 60335-2-41/A2; VDE 0700-41/A2:2009-02
EN 55014-1; VDE 0875-14-1:2007-06
EN 55014-1/A1; VDE 0875-14-1/A1:2008-12
EN 55014-2; VDE 0875-14-2:2009-06
EN 61000-3-2; VDE 0838-2:2006-10
EN 61000-3-2/A1; VDE 0838-2/A1:2007-05
EN 61000-3-2/A7; VDE 0838-2/A7:2007-06
EN 61000-3-2/A4; VDE 0838-2/A4:2007-06
EN 61000-3-3; VDE 0838-3:2009-06

Kötz, 2010-07-14



Antonio De Filippo, Managing Director

Garanzia

Qualsiasi difetto del materiale o di fabbricazione sarà eliminato durante il periodo di garanzia previsto dalla legge, a nostra scelta, tramite riparazione o sostituzione. Il periodo di garanzia dipende dalle leggi del paese, in cui viene acquistata la macchina.

La nostra garanzia è valida solo nei seguenti casi:

- utilizzo corretto della macchina
- rispetto delle istruzioni per l'uso
- impiego di ricambi originali

La garanzia decade nei seguenti casi:

- tentativi di riparazione sulla macchina
- modifiche tecniche alla macchina
- impiego non conforme alle prescrizioni (per es. impiego professionale o in ambito pubblico)

Sono esclusi dalla garanzia:

- danni alla vernice riconducibili alla normale usura
- particolari soggetti a usura, che sulla scheda ricambi siano contrassegnati da **XXX XXX (X)**
- motori a combustione – Per questi valgono le norme di garanzia del produttore del motore

Per richiedere una prestazione in garanzia rivolgersi - con questa dichiarazione e lo scontrino dell'acquisto - al rivenditore o al Centro assistenza autorizzato più vicino. La presente garanzia lascia invariate le rivendicazioni di garanzia legali dell'acquirente nei riguardi del venditore.

Declaración de conformidad CE

Por la presente declaramos que este producto, en la versión que hemos comercializado, cumple los requisitos de las directivas europeas armonizadas, los estándares europeos de seguridad y los estándares especificados del producto.

Producto

Bomba, eléctrica

Número de serie

G3053055

Fabricante

AL-KO Geräte GmbH
Ichenhauser Str. 14
89359 KOETZ
DEUTSCHLAND

Apoderado

Anton Eberle
Ichenhauser Str. 14
89359 KOETZ
DEUTSCHLAND

Modelo

TBP 3300-7
TBP 4800-8

Directivas CE

2006/95/EG
2004/108/EG

Normas armonizadas

EN 60335-1; VDE 0700-1:2007-02
EN 60335-2-41; VDE 0700-41:2004-12
EN 60335-2-41/A2; VDE 0700-41/A2:2009-02
EN 55014-1; VDE 0875-14-1:2007-06
EN 55014-1/A1; VDE 0875-14-1/A1:2008-12
EN 55014-2; VDE 0875-14-2:2009-06
EN 61000-3-2; VDE 0838-2:2006-10
EN 61000-3-2/A1; VDE 0838-2/A1:2007-05
EN 61000-3-2/A7; VDE 0838-2/A7:2007-06
EN 61000-3-2/A4; VDE 0838-2/A4:2007-06
EN 61000-3-3; VDE 0838-3:2009-06

Kötz, 2010-07-14



Antonio De Filippo, Managing Director

Garantía

Nosotros solucionamos los posibles fallos del material o de fabricación durante el plazo legal de prescripción de derechos por deficiencias según nuestro criterio mediante reparación o entrega supletoria. El plazo de prescripción se determinará con arreglo a la legislación del país en el que se haya adquirido el aparato.

Nuestra declaración de garantía es válida únicamente en caso de:

- uso correcto del aparato
- observancia de las instrucciones de uso
- utilización de piezas de repuesto originales

La garantía se extingue cuando:

- se realizan intentos de reparación en el aparato
- se realizan modificaciones técnicas en el aparato
- en caso de utilización no conforme a la finalidad prevista (por ejemplo, utilización industrial o comunal)

Quedan excluidos de la garantía:

- los daños de lacado derivados del desgaste normal
- las piezas de desgaste que en la ficha de piezas de repuesto están identificadas con el marco XXX XXX (X)
- motores de combustión: para éstos serán de aplicación las regulaciones de garantía propias del fabricante de motor en cuestión

En caso de proceder la garantía, rogamos se dirija con la presente declaración de garantía y el comprobante de compra a su vendedor o al servicio autorizado de postventa más cercano. Los derechos legales por deficiencias del comprador frente al vendedor no se ven afectados por esta declaración de garantía.

EF-overensstemmelseserklæring

Hermed erklærer vi, at dette produkt, i den af os markedsførte udførelse, opfylder kravene i de harmoniserede EU-direktiver, EU-sikkerhedsstandarderne og de produktspecifikke standarder.

Produkt

Dykpumpe, elektrisk

Serienummer

G3053055

Producent

AL-KO Geräte GmbH
Ichenhauser Str. 14
89359 KOETZ
DEUTSCHLAND

Befuldmægtiget repræsentant

Anton Eberle
Ichenhauser Str. 14
89359 KOETZ
DEUTSCHLAND

Type

TBP 3300-7
TBP 4800-8

EU-direktiver

2006/95/EG
2004/108/EG

Harmoniserede standarder

EN 60335-1; VDE 0700-1:2007-02
EN 60335-2-41; VDE 0700-41:2004-12
EN 60335-2-41/A2; VDE 0700-41/A2:2009-02
EN 55014-1; VDE 0875-14-1:2007-06
EN 55014-1/A1; VDE 0875-14-1/A1:2008-12
EN 55014-2; VDE 0875-14-2:2009-06
EN 61000-3-2; VDE 0838-2:2006-10
EN 61000-3-2/A1; VDE 0838-2/A1:2007-05
EN 61000-3-2/A7; VDE 0838-2/A7:2007-06
EN 61000-3-2/A4; VDE 0838-2/A4:2007-06
EN 61000-3-3; VDE 0838-3:2009-06

Kötz, 2010-07-14



Antonio De Filippo, Managing Director

Garanti

Eventuelle materiale- eller produktionsfejl ved maskinen afhjælpes inden for den lovbestemte forældelsesfrist for garantikrav ved reparation eller erstatningslevering efter vores valg. Forældelsesfristen retter sig efter lovgivningen i det land, hvor maskinen er købt.

Vores garantitilsagn gælder kun ved:

- Korrekt behandling af maskinen
- lagttagelse af betjeningsvejledningen
- Anvendelse af originale reservedele

Garantien bortfalder ved:

- Reparationsforsøg på maskinen
- Tekniske ændringer på maskinen
- Ikke-bestemmelsesmæssig anvendelse (f.eks. erhvervs-mæssig eller kommunal anvendelse)

Garantien omfatter ikke:

- Lakskader, der skyldes normal slitage
- Sliddele, der på reservedelskortet er mærket med ramme XXX XXX (X)
- Forbrændingsmotorer – disse er omfattet af særlige garantibestemmelser fastsat af den pågældende motorproducent

I garantitilfælde bedes du kontakte din forhandler eller den nærmeste autoriserede kundeserviceafdeling og medbringe denne garantierklæring og købskvitteringen. Dette garantitilsagn har ingen indflydelse på købers ved lov fastsatte garantikrav over for sælger.

EG-försäkran om överensstämmelse

Härmed försäkras vi att denna produkt, i det utförande den tillverkats i, motsvarar de harmoniserade kraven för EU-direktiv, EU-säkerhetsstandarder och de produktspecifika standarderna.

Produkt

Dränkbar pump, elektrisk

Serienummer

G3053055

Tillverkare

AL-KO Geräte GmbH
Ichenhauser Str. 14
89359 KOETZ
DEUTSCHLAND

Företrädare

Anton Eberle
Ichenhauser Str. 14
89359 KOETZ
DEUTSCHLAND

Typ

TBP 3300-7
TBP 4800-8

EU-direktiv

2006/95/EG
2004/108/EG

Harmoniserade normer

EN 60335-1; VDE 0700-1:2007-02
EN 60335-2-41; VDE 0700-41:2004-12
EN 60335-2-41/A2; VDE 0700-41/A2:2009-02
EN 55014-1; VDE 0875-14-1:2007-06
EN 55014-1/A1; VDE 0875-14-1/A1:2008-12
EN 55014-2; VDE 0875-14-2:2009-06
EN 61000-3-2; VDE 0838-2:2006-10
EN 61000-3-2/A1; VDE 0838-2/A1:2007-05
EN 61000-3-2/A7; VDE 0838-2/A7:2007-06
EN 61000-3-2/A4; VDE 0838-2/A4:2007-06
EN 61000-3-3; VDE 0838-3:2009-06

Kötz, 2010-07-14



Antonio De Filippo, Managing Director

Garanti

Eventuella material- eller tillverkarfel på maskinen ansvarar vi för under garantin inom den lagstadgade preskriptionstiden antingen genom reparation eller utbyte av del/delar. Preskriptionstiden gäller efter respektive lands lag, där maskinen införskaffades.

Våra garantiåtaganden gäller endast vid:

- Ett korrekt handhavande av maskin
- Beaktande av bruksanvisning
- Användning av reservdelar i original

Garantin upphör att gälla vid:

- Reparationsförsök av maskin
- Tekniska ändringar på maskinen
- Ej ändamålsenlig användning (t.ex. användning för kommersiellt bruk eller användning inom kommunal verksamhet)

Garantin gäller inte för:

- Lacksador, som beror på normalt slitage
- Förlitningsdelar, som på reservdelskartan är märkta med ramar **XXX XXX (X)**
- Förbränningsmotorer – För dessa gäller separata garantibestämmelser från respektive motortillverkare

Vid garantifall var god uppsök din handlare med denna garantiförsäkran och kvittot eller närmaste auktoriserade kundtjänstställe. Genom detta garantiåtagande berörs inte köparens lagstadgade garanti gentemot försäljaren.

EY-vaatimustenmukaisuusvakuutus

Vakuutamme täten, että kysessä oleva tuote vastaa siinä tilassa, kuin valmistaja on sen markkinoille saattanut, harmonisoituja EU-direktiivejä, EU-turvastandardeja sekä tuotekohtaisia standardeja.

Tuote

Uppopumppu, sähkökäyttöinen

Sarjanumero

G3053055

ValmistajaAL-KO Geräte GmbH
Ichenhauser Str. 14
89359 KOETZ
DEUTSCHLAND**Valtuutettu henkilö**Anton Eberle
Ichenhauser Str. 14
89359 KOETZ
DEUTSCHLAND**Tyyppi**TBP 3300-7
TBP 4800-8**EU-direktiivit**2006/95/EG
2004/108/EG**Harmonisoidut standardit**

EN 60335-1; VDE 0700-1:2007-02
 EN 60335-2-41; VDE 0700-41:2004-12
 EN 60335-2-41/A2; VDE 0700-41/A2:2009-02
 EN 55014-1; VDE 0875-14-1:2007-06
 EN 55014-1/A1; VDE 0875-14-1/A1:2008-12
 EN 55014-2; VDE 0875-14-2:2009-06
 EN 61000-3-2; VDE 0838-2:2006-10
 EN 61000-3-2/A1; VDE 0838-2/A1:2007-05
 EN 61000-3-2/A7; VDE 0838-2/A7:2007-06
 EN 61000-3-2/A4; VDE 0838-2/A4:2007-06
 EN 61000-3-3; VDE 0838-3:2009-06

Kötz, 2010-07-14



Antonio De Filippo, Managing Director

Takuu

Laitteessa mahdollisesti esiintyvät materiaali- tai valmistusvirheet korjataan lakisääteisen takuun voimassaoloaikana valmistajan parhaaksi katsomalla tavalla joko korjaamalla tai toimittamalla asiakkaalle varaosa.

Takuun voimassaoloaika määräytyy laitteen ostomaan lakien mukaisesti.

Valmistajan myöntämä takuu pätee vain seuraavien Takuu raukeaa seuraavissa tapauksissa:
edellytysten täytyessä:

- Laitetta käytetään asianmukaisesti
- Käyttöohjetta noudatetaan
- Laitteessa käytetään alkuperäisiä varaosia
- Laitetta on yritetty korjata
- Laitteeseen on tehty teknisiä muutoksia
- Laitetta on käytetty määräysten tai ohjeiden vastaisella tavalla (esim. kaupalliseen tai kunnallistekniseen tarkoitukseen)

Takuu ei koske:

- Maalivaurioita, jotka johtuvat normaalista kulumisesta
- Kuluvia osia, jotka on merkitty varaosakaavioon kehyksellä **XXX XXX (X)**
- Polttomootoreita – Niitä koskevat kulloinkin kyseessä olevan moottorinvalmistajan erilliset takuumääräykset

Ota takuutapauksessa yhteyttä jälleenmyyjään tai lähimpään valtuutettuun huoltoliikkeeseen ja esitä tämä takuutodistus ja myyntikuitti. Valmistajan myöntämä takuu ei rajoita ostajan lakisääteisiä takuuvaatimuksia.

Prohlášení o shodě ES

Tímto prohlašujeme, že tento produkt, tato do oběhu daná verze, odpovídá požadavkům harmonizovaných směrnic EU, bezpečnostní standardy EU a standardy specifické pro tento produkt.

Produkt

Domácí vodárna, elektřiká

Sériové číslo

G3053055

Výrobce

AL-KO Geräte GmbH
Ichenhauser Str. 14
89359 KOETZ
DEUTSCHLAND

Zmocněnec

Anton Eberle
Ichenhauser Str. 14
89359 KOETZ
DEUTSCHLAND

Typ

TBP 3300-7
TBP 4800-8

Směrnice EU

2006/95/EG
2004/108/EG

Harmonizované normy

EN 60335-1; VDE 0700-1:2007-02
EN 60335-2-41; VDE 0700-41:2004-12
EN 60335-2-41/A2; VDE 0700-41/A2:2009-02
EN 55014-1; VDE 0875-14-1:2007-06
EN 55014-1/A1; VDE 0875-14-1/A1:2008-12
EN 55014-2; VDE 0875-14-2:2009-06
EN 61000-3-2; VDE 0838-2:2006-10
EN 61000-3-2/A1; VDE 0838-2/A1:2007-05
EN 61000-3-2/A7; VDE 0838-2/A7:2007-06
EN 61000-3-2/A4; VDE 0838-2/A4:2007-06
EN 61000-3-3; VDE 0838-3:2009-06

Kötz, 2010-07-14



Antonio De Filippo, Managing Director

Záruka

Případně materiálové nebo výrobní vady na přístroji odstraníme během zákonné lhůty na odstranění nedostatků podle našeho uvážení buď opravou nebo náhradou. Lhůta na odstranění nedostatků se řídí právem země, kde byl přístroj zakoupen.

Naše záruka platí jen v případě:

- Řádné manipulace s přístrojem
- Dodržení návodu k obsluze
- Používání originálních náhradních dílů

Záruka zaniká v případě:

- Pokusu o opravu přístroje
- Technických změn na přístroji
- Nevhodném používání
(např. komerční nebo komunální využití)

Ze záruky je vyňato:

- Poškození laku, které se týká normálního opotřebení
- Rychle se opotřebovující součásti, které jsou na kartě náhradních dílů označeny rámečkem XXX XXX (X)
- Spalovací motory – na ně se vztahuje zvláštní záruka daného výrobce motoru

V záručním případě se obraťte s tímto prohlášením o záruce a dokladem o nákupu na Vašeho prodejce nebo na nejbližší autorizovaný zákaznický servis. Příslibem záruky zůstávají zákonné nároky kupujícího vůči prodejci nedotčeny.

Vyhľadanie o zhode - ES

Týmto vyhlasujeme, že tento výrobok v prevedení, ktoré sme uvedli do prevádzky, zodpovedá požiadavkám harmonizovaných smerníc EÚ, bezpečnostných noriem EÚ a noriem platných pre tento výrobok.

Výrobok

Domáca vodáreň

Výrobné číslo

G3023025

Výrobca

AL-KO Geräte GmbH
Ichenhauser Str. 14
89359 KOETZ
DEUTSCHLAND

Splnomocnenec

Anton Eberle
Ichenhauser Str. 14
89359 KOETZ
DEUTSCHLAND

Typ

Sub 6000 / 8001 / 15001
Drain 6001 / 8001 / 11001

Smernice EÚ

2006/95/EG
2004/108/EG

Harmonizované normy

EN 60335-1; VDE 0700-1:2007-02
EN 60335-2-41; VDE 0700-41:2004-12
EN 60335-2-41/A2; VDE 0700-41/A2:2009-02
EN 55014-1; VDE 0875-14-1:2007-06
EN 55014-1/A1; VDE 0875-14-1/A1:2008-12
EN 55014-2; VDE 0875-14-2:2009-06
EN 61000-3-2; VDE 0838-2:2006-10
EN 61000-3-2/A1; VDE 0838-2/A1:2007-05
EN 61000-3-2/A7; VDE 0838-2/A7:2007-06
EN 61000-3-2/A4; VDE 0838-2/A4:2007-06
EN 61000-3-3; VDE 0838-3:2009-06

Kötz, 2010-07-14



Antonio De Filippo, Managing Director

Záruka

Prípadnú materiálovú alebo výrobnú chybu počas zákonnej záručnej lehoty odstránime podľa nášho rozhodnutia pomocou opravy alebo náhradnej dodávky. Premlčacia doba je určená podľa práva krajiny, kde bolo zariadenie nakúpené.

Náš prísľub záruky platí len v prípade, že:

- Zariadenie bolo správne obsluhované
- Dodržiaval sa návod na obsluhu
- Používali sa len originálne náhradné diely

Záruka stráca platnosť v prípade, že:

- Na zariadení boli vykonané pokusy o opravu
- Na zariadení boli vykonané technické zmeny
- Zariadenie sa nepoužívalo podľa účelu, na ktorý bolo určené (napr. priemyselné alebo komunálne použitie)

Zo záruky sú vylúčené:

- Poškodenia laku, ku ktorým došlo normálnym opotrebovaním
- Opotrebované diely, ktoré sú na karte náhradných dielov označené rámečkom **XXX XXX (X)**
- Spaľovacie motory – Pre tieto platia samostatné záručné podmienky príslušného výrobcu motora

V prípade záruky sa obráťte, prosím, s týmto vyhlásením o záruke a dokladom o nákupe na vášho predajcu alebo na najbližší autorizovaný zákaznicky servis. Týmto prísľubom záruky zostávajú zákonné nároky kupujúceho voči predávajúcemu na odstránenie nedostatkov nedotknuté.

EU megfeleléségi nyilatkozat

Kijelentjük, hogy ez a termék jelen állapotában megfelel a harmonizált EU-orányelvekben, EU biztonsági szabványokban és a termékre vonatkozó szabványokban megfogalmazott követelményeknek.

Termék

Szivattyú, elektromos

Gyártási szám

G3053055

Gyártó

AL-KO Geräte GmbH
Ichenhauser Str. 14
89359 KOETZ
DEUTSCHLAND

Meghatalmazott

Anton Eberle
Ichenhauser Str. 14
89359 KOETZ
DEUTSCHLAND

Typ

TBP 3300-7
TBP 4800-8

EU-irányelvek

2006/95/EG
2004/108/EG

Harmonizált szabványok

EN 60335-1; VDE 0700-1:2007-02
EN 60335-2-41; VDE 0700-41:2004-12
EN 60335-2-41/A2; VDE 0700-41/A2:2009-02
EN 55014-1; VDE 0875-14-1:2007-06
EN 55014-1/A1; VDE 0875-14-1/A1:2008-12
EN 55014-2; VDE 0875-14-2:2009-06
EN 61000-3-2; VDE 0838-2:2006-10
EN 61000-3-2/A1; VDE 0838-2/A1:2007-05
EN 61000-3-2/A7; VDE 0838-2/A7:2007-06
EN 61000-3-2/A4; VDE 0838-2/A4:2007-06
EN 61000-3-3; VDE 0838-3:2009-06

Kötz, 2010-07-14



Antonio De Filippo, Managing Director

Garancia

A készülék esetleges anyag-, illetve gyártási hibáit a szavatosság törvényes elévülési idején belül, saját választásunknak megfelelően javítással vagy pótalkatrész biztosításával hárítjuk el. Az elévülési idő vonatkozásában annak az országnak a törvényei az irányadók, amelyben a készüléket megvásárolták.

A garancia érvényes, ha:

- A készüléket szakszerűen használták
- Betartották a használati utasítást
- Eredeti pótalkatrészeket használtak

A garancia nem érvényes, ha:

- A készüléket sajátkezűleg javították
- A készülék műszaki jellemzői megváltoztak
- A készüléket nem rendeltetésszerűen használták (pl. ipari vagy kommunális célú hasznosítás esetén)

A garancia nem vonatkozik a következőkre:

- A lakkozás normál használatból eredő sérülései
- Kopásnak kitett alkatrészek, amelyek a pótalkatrész-kártyán bekeretezett számmal vannak jelölve [XXX XXX (X)]
- Belsőégésű motorok – Ezekre az adott motor gyártója által kiadott külön garanciavállalás érvényes

Garanciális esetben kérjük, hogy ezzel a garanciavállalási nyilatkozattal és a vásárláskor kapott számlával forduljon az üzlethez, ahol a vásárlás történt, vagy a legközelebbi ügyfélszolgálathoz. Ez a garanciavállalás a vásárlónak az eladóval szemben támasztott törvényes szavatossági igényét nem érinti.

Deklaracja zgodności EWG

Niniejszym oznajmiamy, że ten produkt w wykonaniu dopuszczonym do obrotu odpowiada zharmonizowanym przepisom wytycznych UE, normom bezpieczeństwa UE i normom odnoszącym się do produktu.

Produkt

Pompa, elektryczna

Numer seryjny

G3053055

Producent

AL-KO Geräte GmbH
Ichenhauser Str. 14
89359 KOETZ
DEUTSCHLAND

Pełnomocnik

Anton Eberle
Ichenhauser Str. 14
89359 KOETZ
DEUTSCHLAND

Typ

TBP 3300-7
TBP 4800-8

Wytyczne UE

2006/95/EG
2004/108/EG

Normy zharmonizowane

EN 60335-1; VDE 0700-1:2007-02
EN 60335-2-41; VDE 0700-41:2004-12
EN 60335-2-41/A2; VDE 0700-41/A2:2009-02
EN 55014-1; VDE 0875-14-1:2007-06
EN 55014-1/A1; VDE 0875-14-1/A1:2008-12
EN 55014-2; VDE 0875-14-2:2009-06
EN 61000-3-2; VDE 0838-2:2006-10
EN 61000-3-2/A1; VDE 0838-2/A1:2007-05
EN 61000-3-2/A7; VDE 0838-2/A7:2007-06
EN 61000-3-2/A4; VDE 0838-2/A4:2007-06
EN 61000-3-3; VDE 0838-3:2009-06

Kötz, 2010-07-14



Antonio De Filippo, Managing Director

Gwarancja

Ewentualne wady materiałowe lub produkcji urządzenia usuwamy w przepisowym okresie gwarancji braku wad, poprzez naprawę lub wymianę według naszego wyboru. Okres gwarancji określany jest według przepisów kraju zakupu.

Gwarancja przysługuje tylko wtedy gdy:

- Obchodzone się odpowiednio z urządzeniem
- Przestrzegano instrukcji obsługi
- Stosowano oryginalne części zamienne

Gwarancja wygasa gdy:

- Próbowano urządzenie naprawiać
- Dokonywano zmian technicznych w urządzeniu
- Stosowano urządzenie niezgodnie z przeznaczeniem (np. zawodowe lub komunalne zastosowanie)

Gwarancja nie obejmuje:

- Uszkodzeń lakieru wynikłych z normalnego zużycia
- Części podlegających zużyciu oznaczonych w wykazie [XXX XXX (X)] w ramach
- Spalonych silników – Dla nich obowiązują odrębne postanowienia gwarancyjne producenta silnika

W przypadku konieczności korzystania z gwarancji proszę się zwrócić do Waszego sprzedawcy lub autoryzowanej placówki serwisowej z niniejszą deklaracją gwarancji i dowodem zakupu. Udzielenie gwarancji nie ma wpływu na prawne możliwości roszczeń nabywcy względem sprzedawcy.

Декларация о соответствии стандартам ЕС

Настоящим документом мы заявляем, что данный спроектированный нами продукт соответствует требованиям согласованных директив ЕС, стандартам безопасности ЕС, а также другим стандартам, применяемым к данному продукту.

Продукт
Погружной насос, электрический

Серийный номер
G3053055

Тип
TBP 3300-7
TBP 4800-8

Производитель
AL-KO Geräte GmbH
Ichenhauser Str. 14
89359 KOETZ
DEUTSCHLAND

Директивы ЕС
2006/95/EG
2004/108/EG

Уполномоченный представитель
Anton Eberle
Ichenhauser Str. 14
89359 KOETZ
DEUTSCHLAND

Согласованные нормы
EN 60335-1; VDE 0700-1:2007-02
EN 60335-2-41; VDE 0700-41:2004-12
EN 60335-2-41/A2; VDE 0700-41/A2:2009-02
EN 55014-1; VDE 0875-14-1:2007-06
EN 55014-1/A1; VDE 0875-14-1/A1:2008-12
EN 55014-2; VDE 0875-14-2:2009-06
EN 61000-3-2; VDE 0838-2:2006-10
EN 61000-3-2/A1; VDE 0838-2/A1:2007-05
EN 61000-3-2/A7; VDE 0838-2/A7:2007-06
EN 61000-3-2/A4; VDE 0838-2/A4:2007-06
EN 61000-3-3; VDE 0838-3:2009-06

Kötz, 2010-07-14



Antonio De Filippo, Managing Director

Гарантия

Мы готовы устранить некоторые погрешности материала или изготовления в течение установленного законом срока давности предъявления претензии по качеству (путем ремонта или замены - по нашему усмотрению). Срок давности определяется законодательством страны, где был куплен инструмент.

Наши гарантийные обязательства действительны только в следующих случаях: Гарантия теряет силу в следующих случаях:

- При надлежащем обращении с инструментом
- При соблюдении руководства по эксплуатации
- При использовании оригинальных запасных частей
- При попытке починить инструмент
- При внесении изменений в конструкцию инструмента
- При ненадлежащем использовании инструмента (например, в промышленных или коммунальных целях)

Гарантия не распространяется на:

- Повреждения лакового покрытия, возникшие по причине нормального износа
- Изнашиваемые детали, отмеченные рамкой [XXX XXX (X)] на карте запасных частей
- Двигатели внутреннего сгорания – На них распространяются отдельные гарантийные обязательства соответствующего производителя двигателей

В случае, требующем предоставления гарантии, пожалуйста, обратитесь с данным гарантийным письмом и чеком, подтверждающим покупку, к Вашему дилеру или в ближайший авторизованный сервисный центр. Данные гарантийные обязательства не распространяются на определенный законом порядок предъявления покупателем претензий по качеству к продавцу.

Декларація про відповідність стандартам ЄС

Цим документом ми заявляємо, що даний спроектований нами продукт відповідає вимогам погоджених директив ЄС, стандартам безпеки ЄС, а також іншим стандартам, застосовуваним до даного продукту.

Продукт Садовий насос	Виробник AL-KO Geräte GmbH Ichenhauser Str. 14 89359 KOETZ DEUTSCHLAND	Уповноважений представник Anton Eberle Ichenhauser Str. 14 89359 KOETZ DEUTSCHLAND
Серійний номер G3053055		
Тип TBP 3300-7 TBP 4800-8	Директиви ЄС 2006/95/EG 2004/108/EG	Погоджені норми EN 60335-1; VDE 0700-1:2007-02 EN 60335-2-41; VDE 0700-41:2004-12 EN 60335-2-41/A2; VDE 0700-41/A2:2009-02 EN 55014-1; VDE 0875-14-1:2007-06 EN 55014-1/A1; VDE 0875-14-1/A1:2008-12 EN 55014-2; VDE 0875-14-2:2009-06 EN 61000-3-2; VDE 0838-2:2006-10 EN 61000-3-2/A1; VDE 0838-2/A1:2007-05 EN 61000-3-2/A7; VDE 0838-2/A7:2007-06 EN 61000-3-2/A4; VDE 0838-2/A4:2007-06 EN 61000-3-3; VDE 0838-3:2009-06

Kötz, 2010-07-14



Antonio De Filippo, Managing Director

Гарантія

Протягом встановленого законодавством строку давності претензій щодо якості пристрою ми усунемо деякі дефекти матеріалу або виробничий брак шляхом ремонту або заміни (за нашим розсудом). Строк давності визначається правовими нормами тієї місцевості, де було куплено пристрій.

Наші гарантійні зобов'язання дійсні лише в таких випадках:

- Належна експлуатація пристрою
- Дотримання інструкції з експлуатації
- Використання оригінальних запасних частин

Гарантія втрачає силу в таких випадках:

- У разі здійснення спроби полагодити інструмент
- технічні зміни пристрою
- У разі неналежного використання інструмента (наприклад, у промислових або комунальних цілях)

Гарантія не розповсюджується на такі випадки:

- На пошкодження лакованої поверхні, які утворились унаслідок звичайного зношування
- Деталі, що зношуються (позначені рамкою **XXX XXX (X)** на карті запасних частин)
- На двигуни внутрішнього згоряння – На них розповсюджуються окремі гарантійні норми відповідного виробника двигунів

У випадку, що потребує надання гарантії, звертайтеся з цим гарантійним листом та документом, який підтверджує акт купівлі, до Вашого дилера або до найближчого авторизованого сервісного центру. Ці гарантійні зобов'язання не розповсюджуються на правові претензії клієнта до продавця стосовно якості проданого пристрою.

EG uygunluk açıklaması

Bu vesileyle tarafımızdan piyasaya sunulan modeldeki bu ürünün AB standartları, AB güvenlik standartları ve ürüne özgü standartlar altındaki karma talepleri karşıladığını bilgilerinize sunmak isteriz.

Ürün

Daldırma pompası

Seri numarası

G3053055

Üretici

AL-KO Geräte GmbH
Ichenhauser Str. 14
89359 KOETZ
DEUTSCHLAND

Yetkili

Anton Eberle
Ichenhauser Str. 14
89359 KOETZ
DEUTSCHLAND

Tip

TBP 3300-7
TBP 4800-8

AB standartları

2006/95/EG
2004/108/EG

Karma normal

EN 60335-1; VDE 0700-1:2007-02
EN 60335-2-41; VDE 0700-41:2004-12
EN 60335-2-41/A2; VDE 0700-41/A2:2009-02
EN 55014-1; VDE 0875-14-1:2007-06
EN 55014-1/A1; VDE 0875-14-1/A1:2008-12
EN 55014-2; VDE 0875-14-2:2009-06
EN 61000-3-2; VDE 0838-2:2006-10
EN 61000-3-2/A1; VDE 0838-2/A1:2007-05
EN 61000-3-2/A7; VDE 0838-2/A7:2007-06
EN 61000-3-2/A4; VDE 0838-2/A4:2007-06
EN 61000-3-3; VDE 0838-3:2009-06

Kötz, 2010-07-14

Antonio De Filippo, Managing Director

Garanti

Cihazda herhangi bir malzeme veya üretici hatasında veya arıza durumlarında yasal garanti süresi içinde gerekli değişimler tarafımızdan yapılacak seçime bağlı olarak onarım veya yedek parça teslimi olarak gerçekleştirilecektir. Garanti süresi cihazın satın alındığı ilgili ülkenin yasal zorunluluğu ile belirlenmiştir.

Garanti ancak şu durumlarda geçerlidir:

- Cihazın amacına uygun olarak kullanılmasında
- Kullanım kılavuzunun dikkate alınması
- Orijinal yedek parçaların kullanımında

Garanti hangi durumlarda geçersizdir:

- Cihazda onarım denemeleri
- Cihaz üzerinde teknik değişiklikler
- Talimatlara uygun olmayan şekilde kullanım (örn. ticari veya belediye amaçlı kullanım)

Şunlar garanti dışıdır:

- Normal kullanımdan dolayı ortaya çıkmış boya hasarları
- Yedek parça kartında XXX XXX (X) çerçevesi **XXX XXX (X)** ile işaretlenmiş olan aşınan parçalar
- İçten yanmalı motor – Bunlar için ilgili motor üreticisinin ayrı olarak verilen garanti şartları geçerlidir

Garantinin gerekmesi durumunda lütfen bu garanti belgesi ve cihazın faturası ile satıcınıza veya en yakın yetkili müşteri servisine danışın.

Bu garanti onayı ile ürünü satın alanın yasal hasar talepleri saklıdır.

Declaração de conformidade CE

Declaramos que o modelo deste produto por nós comercializado corresponde aos requisitos das directivas harmonizadas da UE, às normas de segurança da UE e às normas específicas do produto.

Produto

controle da água

N.º de série

G3043045

Fabricante

AL-KO Geräte GmbH
Ichenhauser Str. 14
89359 KOETZ
DEUTSCHLAND

Representante

Anton Eberle
Ichenhauser Str. 14
89359 KOETZ
DEUTSCHLAND

Tipo

HW601, HW601 INOX
HW802, HW802 INOX
HW1002 INOX

Directivas UE

2006/95/EG
2004/108/EG
2000/14/EG (13)

Normas harmonizadas

EN 60335-1; VDE 0700-1:2007-02
EN 60335-2-41; VDE 0700-41:2004-12
EN 60335-2-41/A2; VDE 0700-41/A2:2009-02
EN 55014-1; VDE 0875-14-1:2007-06
EN 55014-1/A1; VDE 0875-14-1/A1:2008-12
EN 55014-2; VDE 0875-14-2:2009-06
EN 61000-3-2; VDE 0838-2:2006-10
EN 61000-3-2/A1; VDE 0838-2/A1:2007-05
EN 61000-3-2/A7; VDE 0838-2/A7:2007-06
EN 61000-3-2/A4; VDE 0838-2/A4:2007-06
EN 61000-3-3; VDE 0838-3:2009-06

Kötz, 2010-07-22



Antonio De Filippo, Managing Director

Garantia

Garantimos a reparação ou substituição do produto em caso de eventuais falhas de material ou erros de fabrico durante o prazo de validade legal aplicável a prestação de garantia. O prazo da garantia varia em função da legislação do país de compra do aparelho.

Aceitamos a garantia apenas se:

- Se o aparelho for usado correctamente
- Se o manual de instruções for respeitado
- Se forem usadas peças sobressalentes originais

Não podemos aceitar a garantia:

- Se se tentar reparar o aparelho
- Se forem feitas alterações técnicas no aparelho
- Se o aparelho não for usado correctamente (por exemplo, utilização industrial ou comunitária)

Situações não abrangidas pela garantia:

- Danos na pintura, provocados pelo desgaste normal
- Peças de desgaste que estejam identificadas com **XXX XXX (X)** no cartão de peças sobressalentes
- Motores de combustão - neste caso aplica-se a garantia separada do fabricante do motor em questão

Para fazer uso da garantia, dirija-se ao seu vendedor ou ao serviço de apoio a clientes autorizado mais próximo e apresente esta declaração de garantia e o recibo de compra. Esta aceitação da garantia não afecta o direito a reivindicações de garantia legais do comprador em relação ao vendedor.

Country	Company	Telephone	Fax
A	AL-KO Kober Ges.m.b.H.	(+43) 3578/2515227	(+43) 3578/251538
AUS	AL-KO International PTY. LTD	(+61) 3/9767-3700	(+61) 3/9767-3799
B / L	Eurogarden NV	(+32) 16/805427	(+32) 16/805425
BG	Valerii S&M Group SJ	(+359) 2 942 34 02	(+359) 2 942 34 10
CH	AL-KO Kober AG	(+41) 56/4183150	(+41) 56/4183160
CZ	AL-KO Kober Spol.sr.o.	(+420) 382/210381	(+420) 382/212782
D	AL-KO Geräte GmbH	(+49) 8221/203-0	(+49) 8221/203-138
DK	AL-KO Ginge A/S	(+45) 98821000	(+45) 98825454
EST/LT/LV	AL-KO Kober SIA	(+371) 67409330	(+371) 67807018
F	AL-KO S.A.S.	(+33) 3/85-763540	(+33) 3/85-763588
GB	Rochford Garden Machinery Ltd.	(+44) 1963/828050	(+44) 1963/828052
H	AL-KO KFT	(+36) 29/537050	(+36) 29/537051
HR	Brun.ko.-prom d.o.o.	(+385) 1 3096 567	(+385) 1 3096 567
I	AL-KO Kober GmbH / SRL	(+39) 039/9329311	(+39) 039/9329390
IN	AGRO-COMMERCIAL	(+91) 3322874206	(+91) 3322874139
IQ	Gulistan Com	(+946) 750 450 80 64	
IRL	Cyril Johnston & Co. Ltd.	(+44) 2890813121	(+44) 2890914220
LY	ASHOFAN FOR AGRICULT. ACC.	(+218) 512660209	(+218) 512660209
MA	BADRA Sarl	(+212) 022447128	(+212) 022447130
MK	Techno Geneks	(+389) 2 2551801	(+389) 2 2520175
N	AL-KO GINGE A/S	(+47) 64862550	(+47) 64862554
NL	O.DE LEEUW GROENTECHNIEK	(+31) 38/444 6160	(+31) 38/444 6358
PL	AL-KO Kober z.o.o.	(+48) 61/8161925	(+48) 61/8161980
RO	OMNITECH Technology SRL	(+4) 021 326 36 72	(+4) 021 326 36 79
RUS	OOO AL-KO Kober	(+7) 499/1688718	(+7) 499/96600-00
RUS	AL-KO St. Petersburg GmbH	(+7) 812/4461075	(+7) 812/4461075
S	AL-KO Ginge Svenska AB	(+46) (0) 31573580	(+46) (0) 31575620
SK	AL-KO Kober Slovakia Spol.s.r.o.	(+421) 2/45994112	(+421) 2/45648117
SLO	DARKO OPARA S.P.	(+386) 17225858	(+386) 17225851
SRB	Agromarket doo	(+381) 34/300765	(+381) 34/354327
TR	ZIMAS A.S.	(+90) 232 4580586	(+90) 232 4572697
UA	TOV AL-KO Kober	(+380) 44/4923396	(+380) 44/4923397