

Garden + Hobby
QUALITY FOR LIFE

AL-KO



- D
- GB
- F
- I
- E
- NL
- DK
- S
- FIN
- CZ
- SK
- H
- PL
- RUS
- UA
- SLO
- HR
- TR
- P

INFORMATION | MANUALS | SERVICE







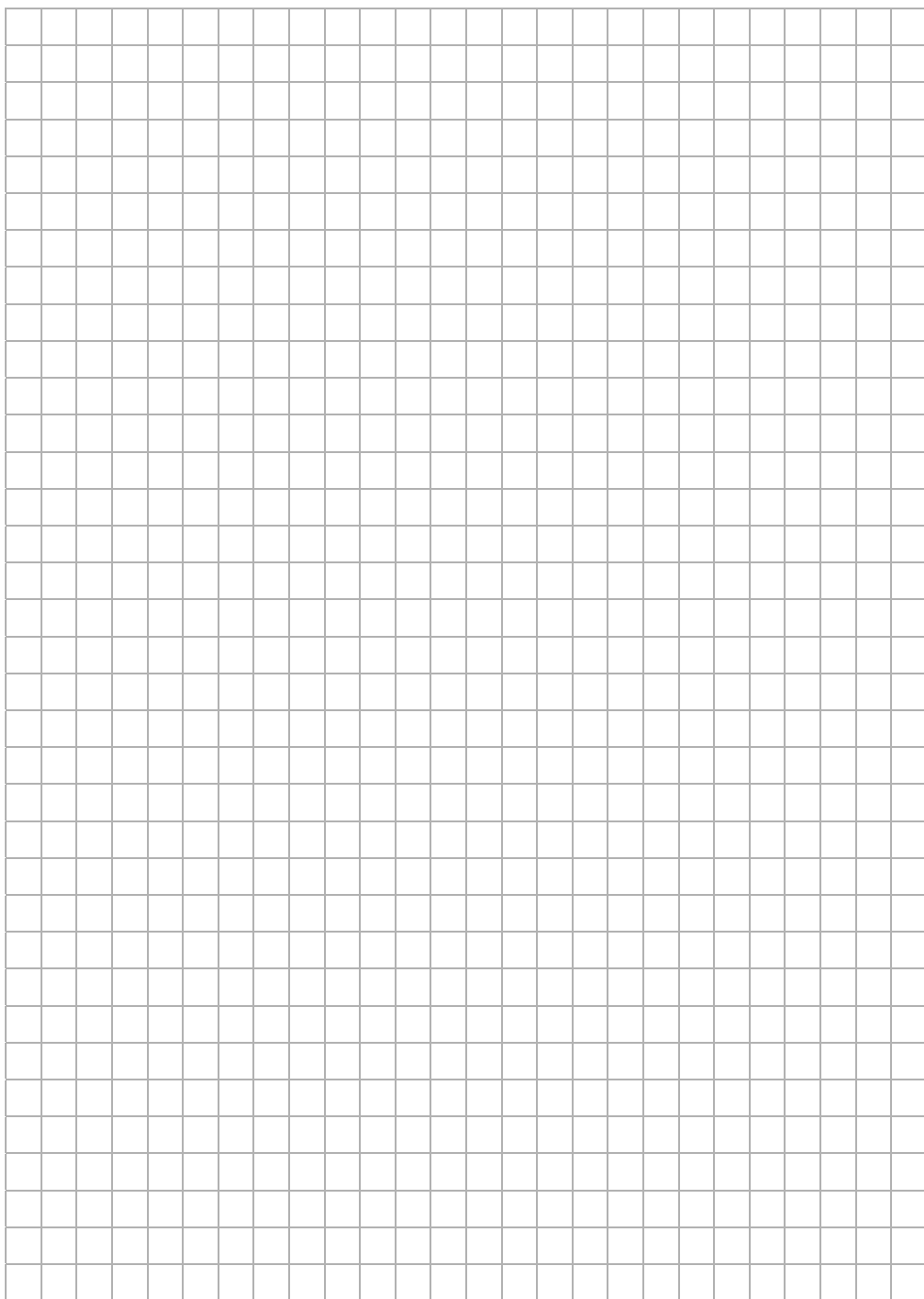

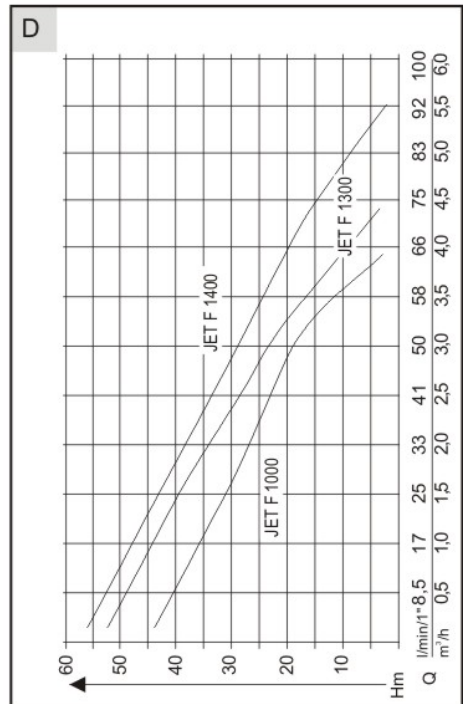
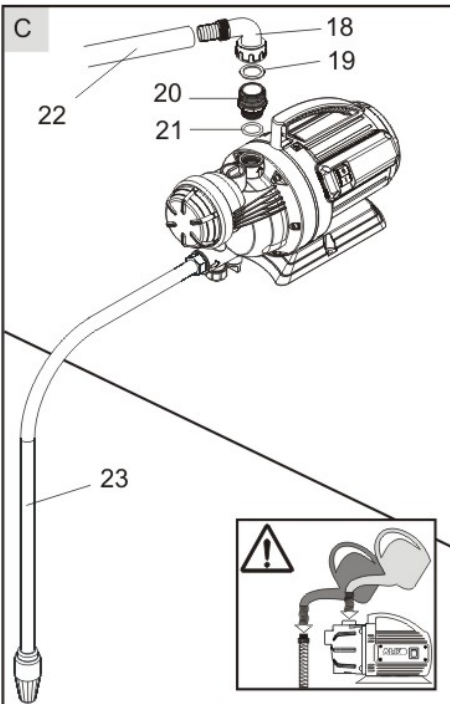
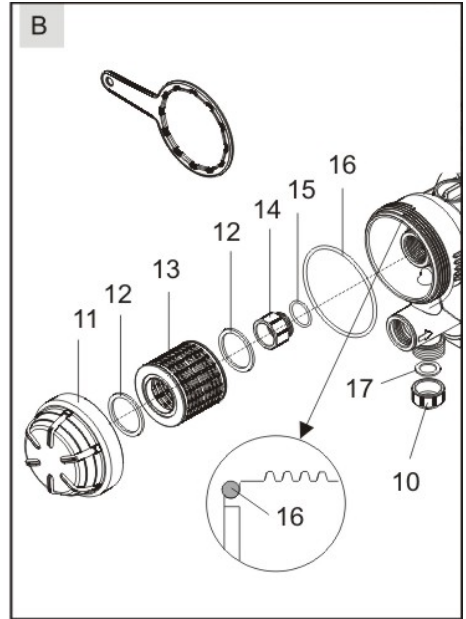
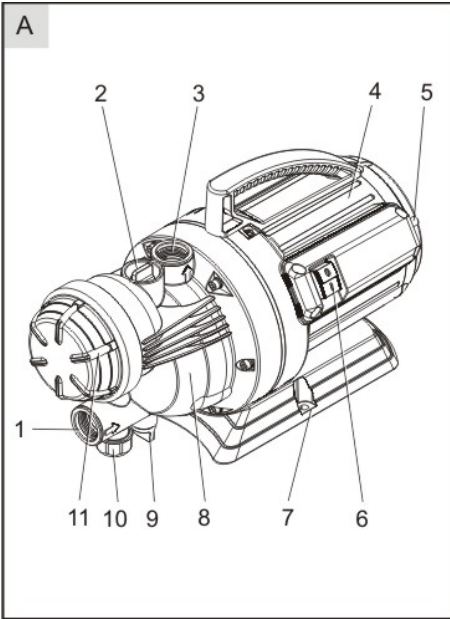



JET F 1000
JET F 1300
JET F 1400



467 362_b | 07/2010





	JET F 1000 Art. Nr. 112 445	JET F 1300 Art. Nr. 112 446	JET F 1400 Art. Nr. 112 447
	1000 W	1300 W	1400 W
	230 V AC, 50 Hz	230 V AC, 50 Hz	230 V AC, 50 Hz
	X4	X4	X4
	81 dB (A)	83 dB (A)	73 dB (A)
	9 m	9 m	7 m
	48 m/4,8 bar	50 m/5 bar	60 m/6 bar
	4000 l/h	5000 l/h	6000 l/h
	35 °C	35 °C	35 °C
	1	1	5
	1"	1"	1"
	11,0 kg netto	12,0 kg netto	13,5 kg netto

Einleitung

Lesen Sie vor der Inbetriebnahme der Gartenpumpe diese Bedienungsanleitung sorgfältig durch. Dies ist die Voraussetzung für sicheres Arbeiten und störungsfreie Handhabung.

Bewahren Sie die Bedienungsanleitung stets griffbereit auf und geben Sie diese auch an Nachbenutzer weiter.

Nachfolgend sind die in dieser Bedienungsanleitung verwendeten Symbole erläutert:



VORSICHT

steht bei Arbeits- oder Betriebsverfahren, die genau einzuhalten sind, um eine Gefährdung von Personen auszuschließen.



ACHTUNG

enthält Informationen, die beachtet werden müssen, um Schäden am Gerät zu verhindern.



HINWEIS

steht für technische Erfordernisse, die besonders beachtet werden müssen.

Sicherheitshinweise



Die Gartenpumpe darf nur an einer elektrischen Einrichtung gemäß DIN/VDE 0100, Teil 737, 738 und 702 (Schwimmbäder) betrieben werden. Zur Absicherung müssen ein Leitungsschutzschalter 10 A sowie ein Fehlerstromschutzschalter mit einem Nennfehlerstrom von 10/30 mA installiert sein.



Die Angaben über Netzspannung und Stromart am Typenschild müssen mit den Daten Ihres Elektonetzes übereinstimmen.



Verwenden Sie nur Verlängerungskabel 3 x 1,5 mm² der Qualität H07RN-F nach DIN 57282/57245 mit spritzwassergeschützter Steckvorrichtung. Kabeltrommeln müssen vollständig abgerollt sein.



Die Gartenpumpe darf nicht betrieben werden von:

- Personen, die die Bedienungsanleitung nicht gelesen und verstanden haben.
- Kindern und Jugendlichen unter 16 Jahren.



Die Gartenpumpe darf nur bestimmungsgemäß verwendet werden. Stellen Sie vor Gebrauch sicher, dass:

- die Gartenpumpe, das Anschlusskabel und der Netzstecker nicht beschädigt sind.
- die Gartenpumpe nicht einem direkten Wasserstrahl oder Regen ausgesetzt ist.



Beschädigte Gartenpumpen dürfen nicht betrieben werden. Reparaturen dürfen nur durch unsere Kundendienst-Werkstätten durchgeführt werden.



Die Gartenpumpe nur am Tragegriff hochheben und transportieren. Benutzen Sie das Anschlusskabel nicht, um den Netzstecker aus der Steckdose zu ziehen.



Schalten Sie vor Wartungs-, Pflege- und Reparaturarbeiten oder bei Störungen stets die Pumpe aus und ziehen Sie den Netzstecker des Anschlusskabels aus der Steckdose. Schützen Sie den Netzstecker vor Feuchtigkeit.



Jegliche eigenmächtigen Veränderungen oder Umbauten an der Gartenpumpe sind verboten.



Auf einen sicheren Stand der Gartenpumpe achten.



Verletzungsgefahr durch heißes Wasser!

Bei längerem Betrieb (>10 min) gegen die geschlossene Druckseite kann sich das Wasser in der Pumpe stark erhitzen.

Diese Gefahr kann entstehen durch:

- geschlossene Druckseite
- Wassermangel in der Saugleitung
- unsachgemäßer Installation
- defektem Druckschalter

In diesem Fall:

- Pumpe vom Netz trennen
- Pumpe und Wasser abkühlen lassen
- Wasserstand saugseitig prüfen
- Leitungen auf Dichtheit prüfen
- Installation prüfen
- Druckschalter prüfen
- Pumpe erst nach Mängelbehebung wieder in Betrieb nehmen.

Verwendungszweck

Bestimmungsgemäße Verwendung

Die Gartenpumpe ist für die private Nutzung in Haus und Garten bestimmt. Sie darf nur im Rahmen der Einsatzgrenzen gemäß den technischen Daten betrieben werden. Die Gartenpumpe ist ausschließlich für folgende Anwendungen geeignet:

- zum Bewässern und Gießen (z. B. von Grünanlagen, Gemüsebeeten und Gärten)
- für das Um- und Auspumpen von Behältern (z. B. Schwimmbecken)
- zur Wasserentnahme aus Brunnen, Regentonnen und Zisternen.

Die Gartenpumpe ist ausschließlich zum Fördern von folgenden Flüssigkeiten geeignet:

- Klarwasser
- Regenwasser
- chlorhaltigem Wasser (Schwimmbadwasser).

Bestimmungswidrige Verwendung

Die Gartenpumpe darf nicht im Dauerbetrieb eingesetzt werden. Sie ist nicht geeignet zur Förderung von:

- Trinkwasser
- Salzwasser
- Lebensmitteln
- Schmutzwasser
- aggressiven Medien, Chemikalien
- ätzenden, brennbaren, explosiven oder gasenden Flüssigkeiten
- Flüssigkeiten, die wärmer als 35 °C sind
- sandhaltigem Wasser und schmirgelnden Flüssigkeiten.

Gerätebeschreibung

Gartenpumpe/Zubehör (Bild A, B, C)

- 1 Pumpeneingang/Saugleitungsanschluss
- 2 Einfüllschraube
- 3 Pumpenausgang/Druckleitungsanschluss
- 4 Motorgehäuse
- 5 Anschlusskabel
- 6 Ein/Aus-Schalter
- 7 Pumpenfuß
- 8 Pumpengehäuse
- 9 Ablassschraube Pumpenraum
- 10 Ablassschraube Filterraum

- 11 Klarsichtdeckel Filter
- 12 Dichtungen zum Filter
- 13 Filter
- 14 Rückschlagventil
- 15 Dichtung
- 16 Runddichtring (Klarsichtdeckel- Filterraum)
- 17 Flachdichtung
- 18 Winkelnippel
- 19 Flachdichtung
- 20 Verbindungsniessel
- 21 Runddichtring
- 22 Druckleitung (Zubehör)
- 23 Sauggarnitur (Zubehör)

Filterschlüssel (Bild B)



Das Zubehör gehört nicht zum Lieferumfang.

Funktion

Die Gartenpumpe saugt das Wasser über die Saugleitung (1) an und fördert es über den Filter zum Pumpenausgang (3).

Die Gartenpumpe wird durch den Schalter (6) ein- und ausgeschaltet.

Thermoschutz

Die Gartenpumpe ist mit einem Thermoschalter ausgestattet, der die Pumpe bei Überhitzung abschaltet.

Nach einer Abkühlphase von ca. 15 – 20 Minuten schaltet die Pumpe selbsttätig wieder ein.

Geräteaufstellung, Inbetriebnahme

- Stellen Sie die Gartenpumpe auf einen ebenen, überflutungssicheren, festen und waagerechten Standort.
- Stellen Sie sicher, dass die Gartenpumpe vor Regen und direktem Wasserstrahl geschützt ist.

Saugleitung montieren



Wählen Sie die Länge der Saugleitung so aus, dass die Gartenpumpe nicht trockenlaufen kann. Der Saugschlauch muss sich immer 30 cm unterhalb der Wasseroberfläche befinden.

- Montieren Sie die Saugleitung. Achten Sie dabei auf dichten Anschluss, ohne das Gewinde zu beschädigen.



Bei einer Ansaughöhe über 4 m sollte ein Saugschlauch mit einem Durchmesser größer 1" montiert werden. Wir empfehlen das Verwenden einer AL-KO Sauggarnitur (23) mit Saugschlauch, Saugkorb und Fußventil (Rückflussstop). Fragen Sie dazu Ihren Fachhändler.

- Saugleitung stets steigend verlegen.



Bei Verlegen über Pumpenhöhe bilden sich Luftblasen in der Leitung.

Druckleitung montieren

- Schrauben Sie den Verbindungsniessel (20) mit dem Runddichtring (21) in den Pumpenausgang (3).
- Schrauben Sie den Winkelniessel (18) auf den Verbindungsniessel (20) und drehen Sie den Winkelniessel in die gewünschte Richtung.
- Befestigen Sie einen Schlauch am Winkelniessel.
- Öffnen Sie alle in der Druckleitung vorhandenen Verschlüsse (Ventile, Spritzdüsen usw.).

Gartenpumpe befüllen



Die Gartenpumpe muss vor jeder Inbetriebnahme bis zum Überlauf mit Wasser gefüllt sein, damit sie sofort ansaugen kann – Trockenlauf zerstört die Gartenpumpe.

- Öffnen Sie die Einfüllschraube (2).
- Füllen Sie über die Einfüllöffnung Wasser ein, bis der Pumpenraum (8) voll ist.
- Schrauben Sie die Einfüllschraube (2) ein.

Pumpe ein-/ausschalten

- Stecken Sie den Netzstecker des Anschlusskabels in die Steckdose.



Lassen Sie die Pumpe nicht gegen eine geschlossene Druckleitung laufen.

- Öffnen Sie alle in der Druckleitung vorhandenen Verschlüsse (Ventile, Spritzdüsen usw.).
- Schalten Sie die Gartenpumpe am Schalter (6) ein.
- Schalten Sie die Gartenpumpe nach Gebrauch am Schalter (6) aus.

Wartung und Pflege



Vor Beginn aller Wartungs- und Pflegearbeiten ist die Gartenpumpe vom Netz zu trennen. Ziehen Sie den Stecker des Anschlusskabels aus der Steckdose.

Pumpe spülen

Nach Förderung von chlorhaltigem Schwimmbadwasser, oder Flüssigkeiten, die Rückstände hinterlassen, muss die Pumpe mit klarem Wasser durchgespült werden.

Filter reinigen

- Verschlusschraube (10) der Entleerungsöffnung abschrauben, den Filterraum entleeren und die Entleerungsöffnung wieder verschließen
- Filterdeckel (11) mit Hilfe des Filterschlüssels abschrauben.
- Filter (13) aus dem Pumpenkopf herausnehmen und unter fließendem Wasser reinigen.
- Vor dem Einbau des Filters die beiden Dichtungen (12) am Filter und die Dichtung (16) auf Beschädigung prüfen, bei Bedarf erneuern.



Die Dichtung (16) muss richtig in die Dichtungsaufnahme am Pumpenkopf eingelegt sein (siehe Detail im Bild B). Bei Bedarf Dichtung mit säurefreiem Fett leicht einfetten.

- Filter einbauen, Filterdeckel aufschrauben und mit dem Filterschlüssel handfest anziehen.

Rückschlagventil aus- und einbauen, reinigen

- Filter ausbauen (siehe Abschnitt "Filter reinigen").
- Rückschlagventil (14) herausschrauben und unter fließendem Wasser reinigen.
- Dichtung (15) bei Bedarf erneuern.
- Rückschlagventil einbauen.
- Filter und Filterdeckel einbauen.

Frostschutz

Schützen Sie die Pumpe vor Frost.

- Entleeren Sie die Saug- und Druckleitung.
- Schrauben Sie die Ablassschrauben (9) und (10) heraus und lassen Sie das Wasser aus der Pumpe auslaufen.
- Ablassschrauben wieder einschrauben und Pumpe frostfrei lagern.

Entsorgung



RL 2002/96 EG

Ausgediente Geräte nicht über den Hausmüll entsorgen!

Verpackung, Gerät und Zubehör sind aus recyclingfähigen Materialien hergestellt und entsprechend zu entsorgen.

Störung



Vor allen Arbeiten zur Störungsbeseitigung den Netzstecker ziehen.

Störung	Ursache	Beseitigung
Motor läuft nicht	Lauftrad blockiert	Schmutz im Ansaugbereich entfernen
	Thermoschalter hat abgeschaltet	Warten, bis der Thermoschalter die Pumpe wieder einschaltet. Auf maximale Temperatur des Fördermediums achten. Pumpe prüfen lassen.
	Keine Netzspannung vorhanden	Sicherungen prüfen, Stromversorgung von Elektrofachkraft prüfen lassen
Gartenpumpe läuft, aber fördert nicht	Wasserstand zu niedrig	Saugschlauch tiefer eintauchen
	Luft im Pumpengehäuse	Gartenpumpe befüllen
	Pumpe saugt Luft	Alle Anschlussverbindungen und den Filterdeckel auf Dichtheit prüfen
	Saugseitige Verstopfung	VORSICHT! Verbrennungsgefahr durch heißes Wasser! Schmutz im Ansaugbereich entfernen
	Druckleitung geschlossen	VORSICHT! Verbrennungsgefahr durch heißes Wasser! Druckleitung öffnen
	Druckschlauch geknickt	Druckschlauch strecken
Fördermenge zu gering	Druckschlauch geknickt	Druckschlauch strecken
	Schlauchdurchmesser zu klein	Größeren Druckschlauch verwenden
	Saugseitige Verstopfung	Schmutz im Ansaugbereich entfernen
	Förderhöhe zu groß	Max. Förderhöhe beachten ⇒ techn. Daten
	Saughöhe zu groß	Saughöhe prüfen, max. Saughöhe beachten ⇒ technische Daten



Bei nicht behebbaren Störungen wenden Sie sich bitte an unseren zuständigen Kundendienst.

Introduction

Please read the operating instructions carefully before you use the garden pump to prevent accidents and ensure the trouble-free operation of the pump.

Make sure you keep the instructions at hand for quick reference. If you resell your pump or give it to another user, please include these instructions in the sale or the gift.

The following symbols are used in the instructions:



DANGER

This symbol draws your attention to work processes or operating procedures that have to be carefully observed in order to prevent serious injury to the user or another person.



CAUTION

This symbol draws your attention to information you need to ensure that your system is not damaged due to improper or careless use.



PLEASE NOTE

The information symbol draws your attention to essential technical requirements.

For your safety



The garden pump may only be connected to an electrical device which is compliant with DIN/VDE 0100, Parts 737, 738 and 702 (swimming pools). Make sure that fuse protection in the form of a 10 A automatic cut-out and a fault current guard circuit with a nominal fault current of 10/30 mA is installed.



The supply voltage and current specified on the type plate must be identical with the voltage and current of your electrical system.



If you need to connect your pump to an extension cord, make sure that the cable is $3 \times 1.5 \text{ mm}^2$, that it corresponds to type H07RN-F and is compliant with DIN 57282/57245. The connector must be splash-proof. Cable drums must be completely unwound.



The garden pump may not be operated by anyone who has not read or does not fully understand the operating instructions or is under the age of 16.



The garden pump may not be used for any other than its designated use. Before putting the system into operation, make sure that the garden pump, the electric cable and the plug are not worn or damaged and the garden pump is not exposed to water jets or is operated in the rain.



Do not operate the garden pump if it is damaged. Necessary repairs must be carried out in a qualified AL-KO service centre.



Never use the electric cable to lift, carry or attach the garden pump to another object. Do not pull on the cable when unplugging the pump.



Make sure that the pump is unplugged before beginning any maintenance, repair or cleaning work. In the event of a malfunction, immediately unplug the pump. Make sure that the plug does not get wet.



Do not attempt to make any changes or modifications to the garden pump by yourself. You may endanger your life or invalidate the warranty.



Make sure that the garden pump is placed securely onto a flat surface when in operation so that it cannot tip over.



Risk of injury due to hot water! The water in the pump can heat up significantly, during longer periods of operation (>10 min) against closed outlet side.

This hazard can occur due to:

- side under compression closed
- water shortage in the suction line
- improper installation
- faulty pressure switch

In this case:

- isolate the pump from the mains
- allow the pump and water to cool down
- check water level on inlet side
- check lines for tightness
- check installation
- check pressure switch
- only restart pump after rectifying the cause of the fault

Use

Designated use

The garden pump is designed for home use in your house or garden. Please observe the technical data given in the instructions before putting the pump into operation.

Your garden pump has been designed for use in the following applications:

- irrigation and watering, e.g. of your lawn or flower and vegetable gardens,
- emptying containers or pumping liquid from one container into another (e.g. swimming pools),
- pumping water from wells, rain drums or cisterns.

The system is designed to pump only the following liquids:

- clear water,
- rain water,
- chlorine water (pool water).

Prohibited use

Your garden pump is not intended for permanent operation. The pump may not be used to pump the following liquids:

- drinking water
- saltwater,
- beverages or liquid foods,
- corrosives or chemicals,
- acids or combustible, explosive or gas-forming liquids,
- liquids with a temperature above 35 °C,
- sandy water or water containing abrasives.

Description of the pump

Garden pump/accessories (Figs. A, B,C)

- 1 Pump inlet/suction hose connector
- 2 Filler screw
- 3 Pump outlet/pressure hose connector
- 4 Motor housing
- 5 Electric cable
- 6 On/Off switch
- 7 Suction body
- 8 Pump chamber
- 9 Draining screw for pump chamber
- 10 Draining screw for filter chamber
- 11 Transparent filter cover
- 12 Seals for filter
- 13 Filter
- 14 Non-return valve
- 15 Seal
- 16 Round seal (transparent cover – filter chamber)
- 17 Flat seal

- 18 Elbow nipple
- 19 Flat seal
- 20 Connection nipple
- 21 Round seal
- 22 Pressure hose (accessory)
- 23 Suction fitting (accessory)
Filter spanner (Fig. B)



The accessory is not part of the scope of supply.

Function

The garden pump sucks the liquid to be pumped into the pump through the suction hose (1) and pumps it via the filter out of the outlet (3).

Use the On/Off switch (6) to switch the garden pump on or off as desired.

Thermal protection

Your pump is equipped with a thermal protection switch, which switches the pump off if it overheats. The pump will remain off until it has cooled down. After about 15 - 20 minutes, the pump will automatically switch on.

Setting up and operating the system

- Place the garden pump onto a hard, flat surface so that it cannot tip over and so that it will not be near the flow of water.
- Make sure that the pump is protected from rain and any direct exposure to water.

Attaching the suction hose



Choose a hose which is long enough so that the pump will not suck in air and run dry. The hose should be at least 30 cm under the surface of the liquid to be pumped while the pump is in operation.

- Attach the suction hose. Make sure to screw it in tightly, but take care not to damage the threads.



If the liquid to be pumped is deeper than 4 m, you should use a suction hose which is larger than 1" in diameter for the best performance. We recommend our AL-KO suction set (23), which consists of a suction hose, strainer and non-return valve. The suction set is available at your local retailer's.

- When laying the suction hose, make sure that it is lower than the pump.

 If the suction hose is laid so that it is higher than the pump, bubbles will become trapped in the line and the pump will suck air.

- Fill the suction hose.

Attaching the pressure hose

- Screw the threaded connection nipple (20) with the round seal ring (21) into the pump outlet (3).
- Attach the elbow nipple (18) to the connection nipple (20) and turn the nipple so that it points in the desired direction.
- Attach a hose to the elbow nipple.
- Clear the pressure line (open valves, sprayers, etc.).

Filling the garden pump

 Before putting your garden pump into operation, you must fill it with water until it overflows to achieve full suction power. Do not operate the pump while it is dry because this will cause serious damage to the pump.

- Remove the filler screw (2).
- Pour water into the opening until the chamber of the pump (8) is full.
- Replace the filler screw (2) and tighten it.

Switching the pump on and off

- Plug the electric cable into the socket.

 Make sure that the pump does not run on a blocked or closed pressure hose.

- Clear the pressure line (open valves, sprayers, etc.).
- Switch the pump on by pushing the switch (6) to On.
- Switch the pump off by pushing the switch (6) to Off.

Switching off the system

- Switch the system off by unplugging the electric cable from the socket.

Maintenance and Cleaning

 Before beginning any maintenance or cleaning work, make sure that the garden pump has been unplugged and take precautions to ensure that it cannot be switched on during work!

Cleaning the pump

If you have used your garden pump to pump chlorine water (swimming pool water) or liquids which leave a residue, flush your pump out with clear water after use.

Cleaning the filter

- Remove the draining screw (10) from the draining opening; drain the filter chamber and close the draining opening again.
- Remove filter cover (11) with the help of the filter spanner.
- Remove filter (13) from pump head and clean it under running water.
- Prior to assembling the filter, check the two seals (12) on the filter and seal (16) for damage, if necessary renew.



The seal (16) must be correctly inserted in the seal seat on pump head (see detail in Fig. B). If necessary, lightly grease the seal with non-acidic fat.

- Mount the filter, screw the filter cover, and tighten firmly with the filter spanner - hand tight.

Removing, cleaning and installing the non-return valve

- Remove the filter (see section "Cleaning the filter").
- Remove the non-return valve (14) and clean it under running water.
- If necessary, renew the seal (15).
- Install the non-return valve.
- Install the filter and filter cover

Frost protection

- Draining the suction hose and pressure hose.
- Unscrew the draining screws (9) and (10) and allow the water to flow out of the pump.
- Screw the draining screw back again and store the pump frost free.



Do not dispose of worn-out units through the household garbage!

RL 2002/96 EC

The appliance, its packaging and accessories are all produced from recyclable materials and must be disposed of accordingly.

Malfunctions



Before you attempt to remedy any malfunction of your pump, pull the plug to prevent injury or death due to electrocution!

What is wrong?	What is the possible reason?	How to remedy the malfunction:
Motor does not run.	Impeller is blocked.	Remove blockage in inlet area. Clean the impeller with a jet of water.
	Thermal switch has switched off.	Wait until the thermal switch has automatically switched the pump on again. Check the temperature of the liquid. Have the pump checked.
	No power.	Check the fuses. Have a qualified electrician check the power supply.
Garden pump runs but is not pumping out liquid.	Water level too low.	Lower the hose further underwater.
	Air is trapped in the pump chamber.	Fill the pump chamber with water.
	Pump sucks air	Check all connection hoses and filter cover for tightness.
	Suction hose is blocked.	DANGER! Risk of injury due to hot water! Clear blockage in suction hose.
	Pressure line is blocked.	DANGER! Risk of injury due to hot water! Clear blockage in pressure line.
	Pressure hose is bent.	Straighten out pressure hose.
Garden pump is only pumping out liquid very slowly or weakly.	Pressure hose is bent.	Straighten out pressure hose.
	Hose diameter is too small.	Attach a hose with a larger diameter.
	Pump sucks air	Check all connections and the cover for tightness
	Suction hose is blocked.	Clear blockage in suction hose.
	Pumping height is too great.	Lower pumping height (see technical data).
	Suction height is too great.	Lower suction height (see technical data).



If you are unable to remedy a malfunction, please call the AL-KO service centre nearest you.

Introduction

Avant de faire démarrer la pompe de jardin, lire attentivement le présent livret de mode d'emploi afin de prévenir tout accident et afin d'assurer un fonctionnement parfait de l'appareil.

Le mode d'emploi doit toujours se trouver à votre portée et il doit être transmis à tout usager qui aura acheté la pompe où à qui on l'aurait cédée.

Dans le présent livret nous utiliserons les symboles suivants:

DANGER

Ce symbole concerne les procédures de travail et de fonctionnement qui doivent être respectées attentivement pour éviter les risques encourus par l'utilisateur ou par d'autres personnes.

ATTENTION

Ce symbole concerne les informations qui doivent être respectées afin de ne pas endommager l'appareil.

REMARQUE

Ce symbole représente une information concernant les propriétés techniques à respecter.

Mesures de sécurité

 La pompe ne peut être reliée qu'à une installation électrique conforme à DIN/VDE 0100, Section 737, 738, et 702 (piscines). Pour des questions de sécurité, s'assurer qu'un disjoncteur différentiel 10 A soit installé ainsi qu'un interrupteur de sécurité pour des pannes de courant avec un courant nominal de 10/30 mA.

 Les indications relatives à la tension de réseau et au type de courant reporté sur la plaque technique doivent correspondre aux caractéristiques de votre installation électrique.

 Si des rallonges sont nécessaires, utiliser exclusivement un câble de rallonge 3 x 1,5 mm² du type HO7RN-F conforme à DIN 57282/ 57245 avec une prise de courant étanche. Les fils ne doivent pas être emmêlés.

 La pompe ne doit pas être actionnée par:

- des personnes qui n'ont pas lu ou qui n'ont pas compris le mode d'emploi,
- des mineurs de moins de 16 ans.

 La pompe doit être exclusivement utilisée dans des emplois pour lesquels elle est conçue. Avant de la faire démarrer, s'assurer que:

- la pompe, le câble d'alimentation et la fiche ne soient pas endommagés.
- la pompe de jardin ne soit pas directement exposée à des jets d'eau ou des jets de pluie.

 Ne pas actionner les pompes si elles sont endommagées. Les réparations doivent être effectuées exclusivement par les services après-vente agréés AL- KO.

 La pompe doit être soulevée et transportée uniquement par la poignée. Ne pas tirer sur le câble d'alimentation pour enlever la fiche de la prise de courant.

 Débrancher la pompe avant d'effectuer des interventions d'entretien, de nettoyage et de réparations ou en cas d'anomalie. Protéger la fiche de l'humidité.

 Il est interdit d'effectuer arbitrairement une quelconque modification sur la pompe.

 Vérifier l'état de sécurité de la pompe.

Risque de blessure lié à la présence d'eau brûlante!

En cas d'utilisation prolongée (>10 min), l'eau de la pompe peut chauffer énormément lorsque le côté pression est fermé.

Les risques sont liés aux éléments suivants:

- Côté pression fermé
- Manque d'eau dans la conduite d'aspiration
- Installation non conforme
- Interrupteur à pression défectueux

Dans ces cas:

- Débrancher la pompe
- Laisser la pompe et l'eau refroidir
- Vérifier le niveau d'eau côté aspiration
- Vérifier l'étanchéité des conduites
- Vérifier l'installation
- Vérifier l'interrupteur à pression
- Remettre la pompe en marche après avoir résolu le problème.

Utilisation

Applications prévues

La pompe est destinée à une utilisation domestique à l'intérieur ou dans un jardin. Elle doit être utilisée uniquement dans le cadre fixé par les limites d'emploi conformément aux caractéristiques techniques. L'appareil est exclusivement approprié pour les applications suivantes:

- irrigations et arrosages (par exemple de jardins publics, de plates-bandes et de jardin en général);
- vidange de réservoir ou transvasement (piscines par exemple);
- drainage de puits, tonneau d'eau de pluie et citerne.

La pompe n'est appropriée que pour le pompage des liquides suivants:

- eau claire;
- eau de pluie;
- eau chlorée (eau de piscine).

Applications interdites

La pompe ne doit pas être employée en service continu. La pompe n'est pas appropriée pour le pompage:

- d'eau potable;
- d'eau salée;
- d'aliments liquides;
- d'eaux usées;
- de substances corrosives, chimiques
- de liquides acides, inflammables, explosifs ou volatils;
- de liquides ayant une température supérieure à 35°C;
- d'eau sablonneuse ou de liquides abrasifs.

Description de la pompe

Pompe de jardin/accessoires (Figures A, B, C)

- 1 Canal d'aspiration/connexion tube d'aspiration
- 2 Bouchon de remplissage
- 3 Canal de refoulement/connexion tuyau de refoulement
- 4 Carénage moteur
- 5 Câble d'alimentation
- 6 Interrupteur ON/OFF (marche/arrêt)
- 7 Base pompe
- 8 Corps pompe
- 9 Bouchon d'évacuation du compartiment du de la pompe
- 10 Bouchon d'évacuation du compartiment du du filtre

- 11 Couverture transparente du filtre
 - 12 Joints du filtre
 - 13 Filtre
 - 14 Clapet anti-retour
 - 15 Joint
 - 16 Joint torique d'étanchéité (couvercle transparent du compartiment du filtre)
 - 17 Joint plat
 - 18 Raccord coudé
 - 19 Joint plat
 - 20 Raccord fileté
 - 21 Joint torique d'étanchéité
 - 22 Tuyau de refoulement (accessoire)
 - 23 Kit d'aspiration (accessoire)
- Clé du filtre (figure B)



Accessoires non inclus dans la livraison.

Fonctions

La pompe aspire l'eau par le canal d'aspiration (1) et la refoule par le canal de refoulement (3) via le filtre. Utiliser l'interrupteur (6) pour faire démarrer ou arrêter la pompe.

Protection thermique

La pompe est dotée d'un interrupteur thermique qui arrête la pompe en cas de surchauffe. Après une phase de refroidissement d'environ 15-20 minutes, la pompe redémarre automatiquement.

Installation et démarrage de la pompe

- Positionner la pompe sur une surface plane, sûre, stable et parfaitement horizontale.
- S'assurer que la pompe soit à l'abri de la pluie et de jets d'eau.

Montage du tuyau d'aspiration



Etablir la longueur du tuyau d'aspiration de manière à ce que la pompe ne tourne pas à sec. Le tuyau d'aspiration doit toujours se trouver au moins à 30 cm au dessous de la surface de l'eau.

- Monter le tuyau d'aspiration. Bien serrer en veillant à ne pas endommager le filetage.

i Au cas où la hauteur d'aspiration serait supérieure à 4 mètres, il faut monter un tuyau d'aspiration ayant un diamètre supérieur à 1". Il est conseillé d'utiliser un kit d'aspiration AL-KO (23) composé de tuyau d'aspiration, d'un filtre et de soupape de fond (clapet anti-retour). Le kit d'aspiration est disponible auprès des revendeurs spécialisés de votre région.

- Placer le tuyau d'aspiration toujours en position ascendante jusqu'à la pompe.

i Au cas où il serait placé au-dessus de la pompe, des bulles d'air se formeraient et la pompe aspirerait de l'air.

Montage du tuyau de refoulement

- Visser le raccord fileté (20) et le joint torique d'étanchéité (21) au canal de refoulement (3).
- Visser le raccord coudé (18) au raccord fileté (20) et le faire tourner dans la direction souhaitée.
- Fixer le tuyau au raccord coudé.
- Ouvrir tous les dispositifs de fermeture présents sur le tuyau de refoulement (clapets, buses, etc.)

Remplissage de la pompe

△ La pompe doit être remplie d'eau jusqu'à ras bord avant tout démarrage pour permettre une aspiration immédiate. Le fonctionnement à sec endommage sérieusement la pompe.

- Ouvrir le bouchon de remplissage (2).
- Verser de l'eau dans l'ouverture jusqu'au remplissage complet du corps de la pompe (8).
- Revisser le bouchon de remplissage (2).

Démarrage/arrêt de la pompe

- Brancher la fiche du câble d'alimentation dans la prise de courant.

! Ne pas faire tourner la pompe avec le tuyau de refoulement fermé ou bloqué.

- Ouvrir tous les dispositifs de fermeture présents sur le tuyau de refoulement (clapets, buses, etc.).
- Faire démarrer la pompe en positionnant l'interrupteur (6) sur ON (marche).
- Arrêter la pompe en positionnant l'interrupteur (6) sur OFF (arrêt).

Entretien et nettoyage

! Avant d'effectuer une quelconque intervention d'entretien ou de nettoyage, la pompe doit être déconnectée du réseau d'alimentation. Enlever la fiche du câble d'alimentation de la prise de courant.

Nettoyage de la pompe

Laver la pompe à l'eau claire après le pompage d'une eau contenant du chlore ou bien d'une eau laissant des résidus.

Nettoyage du filtre

- Dévisser le bouchon obturateur (10) de l'orifice d'évacuation, vider le compartiment du filtre et revisser le bouchon de l'orifice d'évacuation
- Dévisser le couvercle du filtre (11) à l'aide de la clé du filtre.
- Ôter le filtre (13) de la tête de la pompe et le nettoyer à l'eau courante.
- Vérifier le parfait état des deux joints (12) du filtre et du joint torique du couvercle (16) avant de replacer le filtre. Les remplacer si besoin est.

△ Le joint torique du couvercle (16) doit être fixé exactement sur l'emplacement prévu à cet effet sur la tête de la pompe (illustration détaillée sur la figure B). Appliquer un peu de graisse sans acide sur le joint si besoin est.

Replacer le filtre, visser le couvercle et bien fixer à l'aide de la clé du filtre.

Démontage, nettoyage et remontage du clapet anti-retour

- Démonter le filtre (section "Nettoyage du filtre").
- Dévisser le clapet anti-retour (14) et le nettoyer à l'eau courante.
- Remplacer le joint (15) si besoin est.
- Remonter le clapet anti-retour.
- Remonter le filtre et son couvercle.

Protection antigel

Protéger la pompe du gel au cours des périodes de non utilisation.

- Vider les tuyaux d'aspiration et de refoulement.
- Dévisser les bouchons de vidange (9) et (10) puis faire sortir l'eau de la pompe.
- Revisser les bouchons de vidange et garder la station de pompage à l'abri du gel.



Les appareils usagés ne doivent pas être mis au rebut avec les déchets ménagers!

Les emballages, l'appareil et ses accessoires sont fabriqués en matériaux recyclables et sont à éliminer selon l'usage dans votre pays.

RL 2002/96 EG

Anomalies



Pour éliminer d'éventuelles anomalies, avant toute opération, enlever la fiche de la prise de courant.

Problème	Cause	Solution
Le moteur ne tourne pas	Turbine bloquée	Éliminer l'obstruction en aspiration. Nettoyer la turbine avec un jet d'eau.
	L'interrupteur thermique s'est déconnecté	Attendre que l'interrupteur thermique fasse redémarrer la pompe. Faire attention à la température maximum de l'eau. Faire vérifier la pompe.
	Manque de tension de réseau	Vérifier les protections, faire vérifier l'alimentation électrique par un électricien spécialisé.
La pompe tourne mais elle ne débite pas de liquide	Niveau de l'eau trop bas	Immerger le tuyau d'aspiration plus profondément
	Présence d'air dans le corps de la pompe	Remplir la pompe
	Aspiration d'air	Contrôler l'étanchéité de tous les raccords et du couvercle du filtre
	Obstruction sur l'aspiration	DANGER ! Risque de blessure lié à la présence d'eau brûlante! Éliminer les saletés sur l'aspiration
	Ligne de refoulement fermée	DANGER ! Risque de blessure lié à la présence d'eau brûlante! Ouvrir la ligne de refoulement
Débit trop faible	Tuyau de refoulement replié	Détendre le tuyau de refoulement
	Diamètre du tuyau trop petit	Utiliser un tuyau de refoulement plus gros
	Obstruction sur l'aspiration	Éliminer les saletés sur l'aspiration
	Hauteur de refoulement trop haute	Faire attention à la hauteur de refoulement maximum (Caractéristiques techniques)
	Hauteur d'aspiration trop haute	Diminuer la hauteur de refoulement (Caractéristiques techniques)



En cas d'anomalies persistantes, s'adresser au Centre Service Après-vente agréé AL-KO le plus proche.

Introduzione

Prima della messa in funzione della pompa da giardino, leggere attentamente il presente libretto di istruzioni al fine di prevenire incidenti ed assicurare un perfetto funzionamento.

Le istruzioni devono essere tenute a portata di mano e devono essere cedute all'utente successivo in caso di vendita o cedimento della pompa.

Nel libretto di istruzioni viene usata la seguente simbologia:



PERICOLO

Questo simbolo riguarda le procedure di lavorazione e di funzionamento che devono essere rispettate attentamente per evitare pericoli all'utente o ad altre persone.



ATTENZIONE

Questo simbolo riguarda le informazioni che devono essere rispettate per evitare danni all'apparecchio.



NOTA

Questo simbolo informativo riguarda i requisiti tecnici che devono essere rispettati.

Misure di sicurezza



La pompa deve essere azionata esclusivamente da un impianto elettrico conforme a DIN/VDE 0100, Sezioni 737, 738, e 702 (piscine). Per questioni di sicurezza, assicurarsi che sia installato un interruttore di protezione salvavita 10 A così come un interruttore di sicurezza per correnti di guasto con una corrente di guasto nominale di 10/30mA.



Le indicazioni relative alla tensione di rete e al tipo di corrente riportati in targhetta tecnica devono corrispondere alle caratteristiche del vostro impianto elettrico.



Se sono necessarie prolunghie, utilizzare esclusivamente un cavo di prolungamento 3x1,5 mm² del tipo H07RN-F conforme a DIN 57282/ 57245 con una presa di corrente protetta contro gli spruzzi d'acqua. Le matasse dei cavi devono essere completamente svolte.



La pompa non deve essere azionata da:

- persone che non hanno letto e compreso il presente libretto d'istruzione,
- minori di 16 anni.



La pompa deve essere impiegata solamente per l'uso a cui è destinata. Prima della messa in funzione della pompa, assicurarsi che:

- La pompa, il cavo di alimentazione e la spina non siano danneggiati.
- la pompa non sia esposta a getti d'acqua o pioggia diretti.



Non azionare le pompe se sono danneggiate. Le riparazioni devono essere eseguite solamente dai centri assistenza clienti AL-KO.



La pompa deve essere sollevata e trasportata solamente dal manico. Non utilizzare il cavo di alimentazione per togliere la spina dalla presa di corrente.



Scollegare la pompa prima di effettuare interventi di manutenzione, pulizia e riparazioni o in caso di anomalia e togliere la spina del cavo di alimentazione dalla presa di corrente.

Proteggere la spina dall'umidità.



È vietato effettuare qualsiasi variazione o modifica arbitraria alla pompa.



Verificare lo stato di sicurezza della pompa.



Pericolo di ustioni dovute all'acqua calda!

In caso di funzionamento prolungato (>10 min), dalla parte opposta alla mandata chiusa, l'acqua nella pompa rischia di scaldarsi notevolmente.

Le condizioni seguenti possono comportare questo rischio:

- mandata chiusa
- acqua insufficiente nel condotto di aspirazione
- installazione errata
- pressostato difettoso

In questi casi:

- Separare la pompa dalla rete
- Lasciar raffreddare la pompa e l'acqua
- Controllare il livello acqua lato aspirazione
- Controllare la tenuta dei condotti
- Controllare l'installazione
- Controllare il pressostato
- Rimettere la pompa in funzione soltanto dopo aver rimediato al problema.

Utilizzo

Applicazioni previste

La pompa è destinata all'utilizzo privato in casa e in giardino. Deve essere utilizzata solamente nell'ambito dei limiti d'impiego conformemente alle caratteristiche tecniche. La pompa è idonea esclusivamente per le seguenti applicazioni:

- irrigazioni e annaffiamenti (per esempio di giardini pubblici, aiuole e giardini in generale);
- svuotamento di serbatoi o travaso (per esempio piscine);
- drenaggio di pozzi, botti d'acqua piovana e cisterne.

La pompa è idonea esclusivamente per il pompaggio dei seguenti liquidi:

- acqua chiara;
- acqua piovana;
- acqua contenente cloro (acqua per piscine).

Applicazioni vietate

La pompa non deve essere impiegata in servizio continuo. La pompa non è idonea per il pompaggio di:

- acqua potabile;
- acqua salata;
- alimenti liquidi;
- liquame;
- sostanze corrosive, chimiche;
- liquidi acidi, infiammabili, esplosivi o volatili;
- liquidi con temperatura superiore a 35°C.;
- acqua sabbiosa o liquidi abrasivi.

Descrizione della pompa

Pompada giardino/accessori (Figure A, B, C)

- 1 Bocca d'aspirazione/connesione tubo d'aspirazione
- 2 Tappo di riempimento
- 3 Bocca di mandata/connesione tubo di mandata
- 4 Carena motore
- 5 Cavo di alimentazione
- 6 Interruttore ON/OFF
- 7 Base pompa
- 8 Corpo pompa
- 9 Tappo di scarico del vano pompa
- 10 Tappo di scarico del vano filtro
- 11 Filtro coperchio trasparente
- 12 Guarnizioni del filtro
- 13 Filtro
- 14 Valvola antiritorno
- 15 Guarnizione
- 16 Guarnizione (coperchio trasparente del filtro)

- 17 Guarnizione piatta
 - 18 Niplo angolare
 - 19 Guarnizione piatta
 - 20 Niplo dfi collegamento
 - 21 O-ring
 - 22 Tubo di mandata (accessori)
 - 23 Kit d'aspirazione (accessori)
- Chiave per filtri (figura B)



Gli accessori non sono compresi nella consegna

Funzioni

La pompa aspira l'acqua dalla bocca d'aspirazione (1) e la eroga verso la bocca di mandata (3).

Utilizzare l'interruttore (6) per avviare o fermare la pompa.

Protezione termica

La pompa è dotata di un interruttore termico che disinnesta la pompa in caso di surriscaldamento. Dopo una fase di raffreddamento di circa 15-20 minuti, la pompa si riavvia automaticamente.

Installazione e messa in funzione della pompa

- Posizionare la pompa su di una superficie piana, sicura, stabile e perfettamente orizzontale.
- Assicurarsi che la pompa sia protetta da pioggia e getti d'acqua diretti.

Montaggio del tubo d'aspirazione



Stabilire la lunghezza del tubo d'aspirazione in modo che la pompa non giri a secco. Il tubo d'aspirazione si deve sempre trovare almeno 30 cm al di sotto della superficie dell'acqua.

- Montare il tubo d'aspirazione. Assicurarsi di stringere bene senza danneggiare la filettatura.



In caso di un'altezza di aspirazione di oltre 4 metri, deve essere montato un tubo d'aspirazione con un diametro di oltre 1". Si consiglia l'utilizzo di un kit d'aspirazione AL-KO (12) composto da tubo d'aspirazione, filtro e valvola di fondo (valvola di non ritorno). Il kit d'aspirazione è disponibile presso il rivenditore specializzato locale.

- Collocare il tubo d'aspirazione al di sotto della pompa.



Nel caso in cui venisse collocato al di sopra della pompa si formerebbero bolle d'aria e la pompa aspirerebbe aria.

Montaggio del tubo di mandata

- Avvitare il nipplo di collegamento (20) all'O-ring nella bocca di mandata (3).
- Avvitare il nipplo angolare (18) al nipplo di collegamento (20) e ruotarlo nella direzione desiderata.
- Fissare il tubo al nipplo angolare.
- Aprire tutti i dispositivi di chiusura presenti sul tubo di mandata (valvole, ugelli ecc.).

Riempimento della pompa



La pompa deve essere riempita d'acqua fino al troppopieno prima di ogni avvio per permettere un'aspirazione immediata. Il funzionamento a secco danneggia seriamente la pompa.

- Aprire il tappo di riempimento (2).
- Versare acqua nell'apertura fino al riempimento del corpo pompa (8).
- Riavvitare il tappo di riempimento (2).

Avvio/arresto della pompa

- Inserire la spina del cavo di alimentazione nella presa di corrente.



Non far girare la pompa con il tubo di mandata chiuso o bloccato.

- Aprire tutti i dispositivi di chiusura presenti sul tubo di mandata (valvole, ugelli ecc.).
- Avviare la pompa posizionando l'interruttore (6) su ON.
- Arrestare la pompa posizionando l'interruttore (6) su OFF.

Manutenzione e pulizia



Prima di effettuare qualsiasi intervento di manutenzione e pulizia, la pompa deve essere scollegata dalla rete di alimentazione. Togliere la spina del cavo di alimentazione dalla presa di corrente.

Pulizia della pompa

Lavare la pompa con acqua pulita dopo il pompaggio di acqua contenente cloro oppure di acqua che lascia residui.

Pulizia del filtro

- Svitare le vite di sblocco (10) dell'apertura di svuotamento, svuotare l'area destinata al filtraggio e riavvitare l'apertura di svuotamento.
- Svitare il coperchio del filtro (11) con l'aiuto della chiave per filtri.
- Estrarre il filtro (13) dalla testata e lavarlo sotto l'acqua corrente.
- Prima di montare il filtro, verificare l'integrità di entrambe le guarnizioni del filtro (12) e della guarnizione (16). Sostituirle qualora sia necessario.



La guarnizione (16) va inserita nella presa della guarnizione sulla testata (vedere particolare nella figura B). Qualora sia necessario, lubrificare la guarnizione con grasso privo di acidi.

Inserire il filtro, avvitare il coperchio del filtro e stringere robustamente con la chiave per filtri.

Montare, smontare e pulire la valvola antiritorno

- Smontare il filtro (vedere sezione "Pulizia del filtro").
- Svitare la valvola antiritorno (14) e pulirla sotto l'acqua corrente.
- Sostituire la guarnizione (15) qualora necessario.
- Montare la valvola antiritorno.
- Montare filtro e coperchio del filtro

Protezione antigelo

- Proteggere la pompa dal gelo durante periodi di non utilizzo.
- Svuotare il tubo di mandata e di aspirazione.
- Svitare i tappi di scarico (9) e (10) e far fuoriuscire l'acqua dalla pompa.
- Riavvitare i tappi di scarico e riporre la pompa in un posto riparato dal gelo.

Smaltimento



Non smaltire gli apparecchi usati con i rifiuti domestici!

L'imballo, la macchina e gli accessori sono prodotti con un materiale che può essere riciclato e di conseguenza vanno smaltiti in modo appropriato.

RL 2002/96 EG

Inconvenienti



Prima di qualsiasi operazione, per rimuovere eventuali inconvenienti, togliere la spina dalla presa di corrente.

Problema	Causa	Rimedio
Il motore non gira	Girante bloccata	Eliminare l'ostruzione in aspirazione. Pulire la girante con getto d'acqua
	L'interruttore termico si è disinserito	Attendere che l'interruttore termico riavvii la pompa. Fare attenzione alla temperatura massima del liquido. Far controllare la pompa.
	Mancanza di tensione di rete	Controllare le protezioni, far controllare l'alimentazione di corrente da un elettricista specializzato
La pompa gira ma non eroga liquido	Livello dell'acqua troppo basso	Immergere il tubo di aspirazione più a fondo
	Aria nel corpo pompa	Riempire la pompa
	La pompa aspira aria	Verificare l'ermeticità di tutti gli allacci e del coperchio del filtro
	Ostruzione sull'aspirazione	PERICOLO! Pericolo di ustioni dovute all'acqua calda! Eliminare lo sporco sull'aspirazione
	Linea di mandata chiusa	PERICOLO! Pericolo di ustioni dovute all'acqua calda! Aprire la linea di mandata
	Tubo di mandata piegato	Stendere il tubo di mandata
Portata troppo piccola	Tubo di mandata piegato	Stendere il tubo di mandata
	Diametro del tubo troppo piccolo	Utilizzare un tubo di mandata più grosso
	Ostruzione sull'aspirazione	Eliminare lo sporco sull'aspirazione
	Prevalenza troppo alta	Fare attenzione alla prevalenza massima (Caratteristiche Tecniche)
	Altezza d'aspirazione troppo alta	Controllare l'altezza d'aspirazione, fare attenzione all'altezza d'aspirazione massima (Caratteristiche Tecniche)



In caso di inconvenienti non eliminabili si prega di rivolgersi al Servizio Assistenza Clienti AL-KO più vicino.

Introducción

Antes de la puesta en funcionamiento de la bomba de jardín, leer atentamente el presente manual de instrucciones a efectos de prevenir accidentes y asegurar un perfecto funcionamiento.

Las instrucciones tienen que permanecer al alcance de la mano y tienen que ser entregadas al nuevo propietario en el caso de venta o cesión de la bomba.

En el manual de instrucciones se utilizan los siguientes símbolos:



PELIGRO

Dicho símbolo se refiere a los procesos de elaboración y de funcionamiento en los que deben tomarse todas las precauciones para evitar riesgos en el usuario o en otras personas.



ATENCIÓN

Dicho símbolo se refiere a las indicaciones que tienen que observarse para evitar daños en el equipo.



NOTA

Dicho símbolo informativo se refiere a los requisitos técnicos que tienen que ser respetados.

Medidas de seguridad



La bomba tiene que ser accionada exclusivamente desde una instalación eléctrica conforme a DIN/VDE 0100, Secciones 737, 738, y 702 (piscinas). Por razones de seguridad, verificar que se encuentre instalado un disyuntor diferencial de 10 A así como un interruptor de seguridad para corriente de cortocircuito, con una corriente de cortocircuito nominal de 10/30 mA.



Las indicaciones relativas a la tensión de red y al tipo de corriente citadas en la placa técnica tienen que coincidir con las características de su instalación eléctrica.



En caso que sean necesarias prolongaciones, utilizar exclusivamente cable de prolongación de 3x1,5 mm² del tipo H07RN-F conforme a DIN 57282/57245 con una toma de corriente protegida contra salpicaduras de agua. Los rollos de cables tienen que estar completamente desenrollados.



La bomba no tiene que ser accionada por:

- Personas que no han leído y comprendido el presente manual de instrucciones;
- Menores de 16 años.



La bomba tiene que ser empleada solamente para el uso al que ha sido destinada. Antes de su puesta en funcionamiento, controlar que:

- la bomba, el cable de alimentación y el enchufe no estén dañados.
- la bomba para jardín no se encuentre expuesta a chorros de agua o lluvia directos.



No encender la bomba si está dañada. Las reparaciones tienen que ser realizadas exclusivamente por los talleres de servicio ALKO.



La bomba tiene que levantarse y ser transportada solamente por la manija. No utilizar el cable de alimentación para quitar el enchufe de la toma de corriente.



Desconectar la bomba antes de efectuar intervenciones de mantenimiento, limpieza o reparaciones o en caso de anomalía y quitar el enchufe de alimentación de la toma de corriente. Proteger el enchufe de la humedad.



Está prohibido efectuar cualquier variación o modificación arbitraria a la bomba.



Verificar el estado de seguridad de la bomba.



¡Riesgo de lesiones por agua caliente! Si funciona durante mucho tiempo (>10 min) contra el lado de presión cerrado, el agua de la bomba puede calentarse mucho.

Este riesgo puede producirse por:

- Lado de presión cerrado
- Falta de agua en la tubería de aspiración
- Instalación no adecuada
- Conmutador de presión defectuoso

En este caso:

- Desconectar la bomba de la red
- Dejar enfriar la bomba y el agua
- Comprobar el nivel de agua del lado de aspiración
- Comprobar las tuberías respecto a estanqueidad
- Comprobar la instalación
- Comprobar el conmutador de presión
- Volver a poner en funcionamiento la bomba después de reparar los fallos.

Empleo

Aplicaciones previstas

La bomba ha sido destinada para el uso privado en casas y jardines. Tiene que ser usada solamente dentro de los márgenes de empleo conforme a las características técnicas. El aparato es exclusivamente idóneo para las siguientes aplicaciones:

- riegos y rociados (por ejemplo de jardines públicos, parterres y jardines en general);
- vaciado de tanques o trasvase (por ejemplo de piscinas);
- drenaje de pozos, receptores de agua de lluvia y cisternas.

La bomba es exclusivamente idónea para el bombeo de los siguientes líquidos:

- agua clara,
- agua de lluvia,
- agua con cloro (agua para piscinas).

Empleos prohibidos

La bomba no tiene que ser empleada en servicio continuo. La bomba no es idónea para el bombeo de:

- agua potable;
- agua salada;
- alimentos líquidos;
- agua sucia;
- sustancias corrosivas, químicas;
- líquidos ácidos, inflamables, explosivos o volátiles;
- líquidos con temperaturas superiores a 35°C.;
- agua arenosa o líquidos abrasivos.

Descripción de la bomba

Bomba para jardín/accesorios (Figuras A, B, C)

- 1 Boca de aspiración/conexión tubo de aspiración
- 2 Tapón de llenado
- 3 Salida bomba/conexión tubo de presión
- 4 Carcasa motor
- 5 Cable de alimentación
- 6 Interruptor ON/OFF
- 7 Base bomba
- 8 Cuerpo bomba
- 9 Tapón de purga para la cámara de la bomba
- 10 Tapón de purga para la cámara del filtro
- 11 Filtro de tapa transparente
- 12 Juntas al filtro
- 13 Filtro

- 14 Válvula de retención
 - 15 Junta
 - 16 Anillo de junta redondo (filtro de tapa transparente – cámara de filtro)
 - 17 Junta plana
 - 18 Codo
 - 19 Junta plana
 - 20 Boquilla de junta
 - 21 Anillo de junta redondo
 - 22 Tubo de presión (accesorios)
 - 23 Kit de aspiración (accesorios)
- Llave para filtro (Figura B)



Los accesorios no están incluidos en el suministro

Funcionamiento

La bomba aspira el agua por la boca de aspiración (1) y la transporta a través del filtro a la salida de la bomba (3).

Usar el interruptor (6) para encender o para detener la bomba.

Protección térmica

La bomba posee un interruptor térmico que desactiva la bomba en caso de sobrecalentamiento. Después de una fase de enfriamiento de aproximadamente 15-20 minutos, la bomba se reencienda automáticamente.

Instalación y puesta en funcionamiento de la bomba

- Colocar la bomba sobre una superficie plana, segura, estable y perfectamente horizontal.
- Controlar que la bomba esté protegida de lluvia y chorros de agua directos.

Montaje del tubo de aspiración



Establecer la longitud del tubo de aspiración de manera que la bomba no gire en seco. El tubo de aspiración tiene que situarse siempre 30 cm por debajo de la superficie del agua.

- Montar el tubo de aspiración. Asegurarse de ajustar bien sin dañar la rosca.

i En caso de altura de aspiración mayor a 4 metros, tiene que montarse un tubo de aspiración con un diámetro superior a 1". Es aconsejable la utilización de un kit de aspiración AL-KO (23) compuesto por tubo de aspiración, alcachofa y válvula de pie (válvula anti-retorno). El kit de aspiración puede adquirirse a través de su distribuidor especializado local.

- Colocar el tubo de aspiración debajo de la bomba.

i En caso que sea colocado arriba de la bomba, se formarían burbujas de aire y la bomba aspiraría aire.

Montaje del tubo de presión

- Atornillar el codo (20) al racor con el anillo de junta redondo (21). Atornillar el racor a la salida de la bomba (3).
- Atornillar el codo (18) a la boquilla de junta (20) y girarlo en la dirección deseada.
- Fijar el tubo al codo.
- Abrir todos los dispositivos de cierre presentes en el tubo de presión (válvulas, boquillas, etc.).

Llenado de la bomba

△ Hay que llenar suficientemente la bomba de agua hasta que rebose antes de cada encendido para permitir una aspiración inmediata. El funcionamiento en seco daña seriamente la bomba.

- Abrir el tapón de llenado (2).
- Verter agua en la apertura hasta llenar el cuerpo de la bomba (8).
- Atornillar el tapón de llenado (2).

Encendido/parada de la bomba

- Insertar el enchufe del cable de alimentación en la toma de corriente.

△ No hacer girar la bomba con el tubo de presión cerrado o bloqueado.

- Abrir todos los dispositivos de cierre presentes en el tubo de presión (válvulas, boquillas etc.).
- Encender la bomba colocando el interruptor (6) en ON.
- Detener la bomba colocando el interruptor (6) en OFF.

Mantenimiento y limpieza

⚠ Antes de efectuar cualquier trabajo de mantenimiento o limpieza, desconectar la bomba de la red de alimentación. Quitar el enchufe de la toma de corriente.

Limpieza de la bomba

Lavar la bomba con agua limpia después del bombeo de agua con cloro o agua que deje residuos.

Limpiar los filtros

- Desenroscar el tapón de purga (10) de la apertura de vaciado, vaciar la cámara de filtro y volver a cerrar.
- Destornillar la tapa del filtro (11) con ayuda de la llave del filtro.
- Retirar el filtro (13) de la cabeza de la bomba y limpiar bajo un chorro de agua.
- Antes de volver a montar el filtro, comprobar que las juntas del filtro (12) y el anillo de junta (16) no estén dañados y, si es necesario, reemplazarlos.

△ El anillo de junta (16) debe estar colocado correctamente en la junta de la entrada en la cabeza de la bomba (ver los detalles en la figura B). Si es necesario, engrasar ligeramente la junta con grasa que no contenga ácidos.

- Montar el filtro, enroscar la tapa del filtro y atornillar con la llave del filtro.

Montar y desmontar la válvula de retención, limpieza

- Desmontar el filtro (ver sección "limpiar filtros").
- Desenroscar la válvula de retención (14) y limpiar bajo un chorro de agua.
- Reemplazar la junta (15) si es necesario.
- Montar la válvula de retención. Montar el filtro y la tapa del filtro.

Protección anticongelante

Proteger la bomba del hielo.

- Vaciar los tubos de aspiración y de presión.
- Destornillar los tapones de purga (6) y (7) y hacer salir el agua de la bomba.
- Volver a ajustar los tapones de purga y mantener la bomba de agua automática lejos del hielo.



¡No elimine las máquinas fuera de uso con los residuos domésticos!

Los embalajes, la máquina y los accesorios están fabricados con materiales reciclables y deben desecharse adecuadamente.

RL 2002/96 EG

Anomalías



Antes de cualquier operación, para eliminar eventuales anomalías, quitar el enchufe de la red.

Problema	Causa	Solución
El motor no funciona	Rodete bloqueado	Eliminar la obstrucción en la aspiración. Limpiar el rotor con chorros de agua.
	El interruptor térmico ha desconectado la bomba	Esperar que el interruptor térmico reencienda la bomba. Prestar atención a la temperatura máxima del líquido. Hacer controlar la bomba.
	Falta tensión en la red	Controlar las protecciones, hacer controlar la alimentación de corriente por un electricista especializado.
La bomba gira pero no transporta líquido	Nivel del agua demasiado bajo	Sumergir el tubo de aspiración más al fondo.
	Aire en el cuerpo bomba	Llenar la bomba
	Bomba aspira aire	Comprobar la hermeticidad de las juntas y de la tapa del filtro
	Obstrucción en la aspiración	PELIGRO! ¡Riesgo de lesiones por agua caliente! Eliminar la suciedad en la aspiración
	Tubo de presión cerrado	PELIGRO! ¡Riesgo de lesiones por agua caliente! Abrir el tubo de presión
Caudal demasiado bajo	Tubo de envío doblado	Estirar el tubo de presión
	Diámetro del tubo demasiado pequeño	Usar un tubo de presión más grande
	Obstrucción en la aspiración	Eliminar la suciedad en la aspiración
	Altura de elevación demasiado alta	Prestar atención a la máxima altura de elevación (Características Técnicas)
	Altura de aspiración demasiado alta	Controlar la altura de aspiración, prestar atención a la altura de aspiración máxima (Características Técnicas)



En caso de anomalías no solucionables diríjase al Taller de Servicio AL-KO más cercano.

Inleiding

Voordat men de tuinpomp in gebruik neemt, moet men eerst zorgvuldig deze gebruiksaanwijzing doorlezen om ongelukken te voorkomen en een perfect bedrijf te kunnen waarborgen.

De gebruiksaanwijzing moet onder handbereik worden gehouden en in geval van verkoop of verandering van eigenaar samen met de pomp worden afgeleverd.

In de gebruiksaanwijzing worden de volgende symbolen gebruikt:



GEVAAR

Dit symbool betreft de handelingen en de bedrijfsomstandigheden die strikt moeten worden gerespecteerd om gevaren voor de gebruiker of andere personen te voorkomen.



OPGELET

Dit symbool betreft de informatie die in acht moet worden genomen om schade aan het apparaat te voorkomen.



OPMERKING

Dit symbool betreft de technische eigenschappen die in acht moeten worden genomen.

Veiligheidsmaatregelen



De pomp mag uitsluitend worden gebruikt als het deel uitmaakt van een elektrische installatie die voldoet aan DIN/VDE 0100, Secties 737, 738, en 702 (zwembaden). Voor de veiligheid moet men controleren dat een differentiaalschakelaar van 10 A evenals een veiligheidsschakelaar voor storingsstromen met een instelling voor deze storingsstroom van nominaal 10/30 mA geïnstalleerd zijn.



De op het typeplaatje aangegeven waarde voor de netspanning en voor het stroomtype moeten overeenkomen met de eigenschappen van het elektrische voedingsnet.



Indien verlengsnoeren noodzakelijk zijn, mag men uitsluitend gebruik maken van kabels 3x1,5 mm² van het type H07RN-F die voldoen aan DIN 57282/57245 met een stekker die beveiligd is tegen waterspatten. De haspels van deze snoeren moeten volledig afgewikkeld zijn.



De pomp mag niet in gebruik worden genomen door:

- Personen die niet de gebruiksaanwijzing hebben doorgenomen en begrepen,
- Minderjarigen (< 16 jaar).



De pomp mag uitsluitend worden gebruikt voor de doeleinden waarvoor deze werd ontworpen. Voordat men de pomp in gebruik neemt moet men het volgende controleren:

- de pomp, het voedingssnoer en de stekker mogen niet beschadigd zijn;
- de pomp mag zich niet in het bereik bevinden van waterspatten of directe regenval.



Zet de pomp niet aan als deze beschadigd is. Reparaties mogen uitsluitend worden uitgevoerd in de door AL-KO erkende servicecentra.



De pomp mag alleen aan het handvat worden opgetild en vervoerd. Als men de stekker uit de contactdoos wil trekken, mag daarvoor niet het snoer worden gebruikt.



Indien men onderhoud, schoonmaakbeurten of reparaties op de pomp wil uitvoeren, moet men eerst de stekker uit de contactdoos trekken.

Bescherm deze stekker tegen vocht.



Het is niet toegestaan om eigenmachtige veranderingen op de pomp uit te voeren.



Controleer of de pomp in goede toestand verkeert en veilig gebruikt kan worden.



Gevaar op letsels door heet water! Bij langer gebruik (>10 min) tegen de gesloten drukzijde kan het water in de pomp sterk opwarmen.

Dit gevaar kan ontstaan door:

- gesloten drukzijde
- Watertekort in de aanzuigleiding
- Onoordeelkundige installatie
- Defecte drukschakelaar

In dit geval:

- De pomp van het net loskoppelen
- Pomp en water laten afkoelen
- Waterstand aan de zuigzijde controleren
- Leidingen controleren op dichtheid
- Installatie controleren
- Drukschakelaar controleren
- Pomp pas na het verhelpen van de fout terug in gebruik nemen

Gebruik

Toepassingen waar de pomp voor bestemd is

De pomp is bestemd voor particulier gebruik in huis en tuin en mag uitsluitend worden gebruikt voor toepassingen die in overeenstemming zijn met de technische eigenschappen. De pomp is uitsluitend geschikt voor de volgende toepassingen:

- Irrigatie en besproeiing (bijvoorbeeld voor openbare tuinen, bloemperken en andere tuinen);
- Het leegpompen van reservoirs of voor het overpompen (van bijvoorbeeld zwembaden);
- Het afwateren van putten, leegpompen van regentonnen of watertanken.
- De pomp is uitsluitend geschikt voor de volgende vloeistoffen:
 - schoon water;
 - regenwater;
 - water met chloor (van bijvoorbeeld zwembaden).

Niet toegestane toepassingen

De pomp moet niet onafgebroken werken. Niet toegestane vloeistoffen:

- drinkwater;
- zout water;
- vloeibare voedingsmiddelen;
- rioolslijk;
- chemische en corrosieve stoffen;
- zuren, ontvlambare explosieve of vluchtige stoffen;
- vloeistoffen met een temperatuur van boven 35°C;
- water met zand of andere schurende middelen.

Beschrijving van de pomp

Tuinpomp/toebehoren (afbeeldingen A, B, C)

- 1 Inlaatopening/aansluiting van de inlaatslang
- 2 Vuldop
- 3 Uitlaatopening/aansluiting uitlaatslang
- 4 Motorbehuizing
- 5 Voedingsnoer
- 6 Schakelaar ON/OFF
- 7 Pompbasis
- 8 Pompbehuizing
- 9 Aftapschroef pompkamer
- 10 Aftapschroef filterkamer

- 11 Transparant filterdeksel
 - 12 Pakkingen voor filter
 - 13 Filter
 - 14 Terugslagklep
 - 15 Pakking
 - 16 Ronde pakkingring (transparant deksel voor filterkamer)
 - 17 Vlakke pakking
 - 18 Kniekoppeling
 - 19 Vlakke pakking
 - 20 Verbindingsstuk
 - 21 Ronde pakkingring
 - 22 Uitlaatslang (toebehoren)
 - 23 Aanzuigkit (toebehoren)
- Filtersleutel (afbeelding B)



De toebehoren zijn niet bij levering inbegrepen.

Functies

De pomp zuigt het water aan via de inlaatopening (1) en pompt dit vervolgens via het filter naar de uitlaatopening (3).

De tuinpomp wordt met een schakelaar (6) in- en uitgeschakeld

Thermische beveiliging

De pomp is voorzien van een thermische schakelaar die de pomp uitschakelt indien deze te warm wordt. In dit geval zal de pomp dan voor ongeveer 15 tot 20 minuten afkoelen en dan weer automatisch in werking treden.

Installatie en inbedrijfname van de pomp

- Zet de pomp op een vlak, perfect horizontaal en stabiel vlak.
- Controleer dat de pomp niet is blootgesteld aan.
- waterspatten en regen.

Montage van de inlaatleidingen



Bepaal de lengte van de inlaatslang zodanig dat de pomp niet droog kan lopen.

De inlaatopening van deze slang moet minstens 30 cm onder het wateroppervlak worden gehouden.

- Zet de inlaatslang op de pomp. Draai hem goed aan zonder evenwel de schroefdraad te beschadigen.

i Indien de waterspiegel meer dan 4 meter onder de pomp staat moet men een inlaatslang van meer dan 1" monteren. Men raadt aan om de AL-KO-aanzuigkit (23) te gebruiken, deze bestaat uit een inlaatslang, een zuigkorf en een voetventiel (terugstroomstop). Ga hiervoor naar een speciaalzaak.

- Laat de inlaatslang onder de pomp doorlopen.

i Als men de inlaatslang boven de pomp langs laat lopen dan kan zich daarin lucht verzamelen en de pomp zuigt dan lucht aan.

Montage van de uitlaatleiding

- Schroef het verbindingstuk (20) met de ronde pakking (21) in de uitlaatopening (3).
- Schroef de kniekoppeling (18) op het verbindingstuk (20) en draai de kniekoppeling in de gewenste richting.
- Bevestig de slang op de kniekoppeling.
- Open alle in de uitlaatslang aanwezige sluitingen (kleppen, spuitkoppen enz.).

Vullen van de pomp

 De pomp moet vóór elk gebruik tot aan de overloop met water worden gevuld zodat hij meteen water zuigt in plaats van lucht. Drooglopen kan tot ernstige schade leiden.

- Open de vuldop (2).
- Giet water in de opening totdat het pompbehuizing (8) vol is.
- Draai de vuldop (2) er weer op.

Opstarten en stilzetten van de pomp

- Steek de stekker van de pomp in een contactdoos.

 Laat de pomp niet draaien als de uitlaatslang gesloten is of verstopt.

- Open nu alle kleppen en dergelijke die men in het uitgangssysteem vindt (kleppen, spuitkop enzovoort).
- Zet de pomp aan door de schakelaar (6) op ON te zetten.
- Zet de pomp af door de schakelaar (6) op OFF te zetten.

Onderhoud en reiniging

 Voordat men ook maar enige ingreep op de pomp uitvoert (onderhoud en reiniging) moet de stekker van de pomp uit de contactdoos zijn getrokken.

Pomp schoon maken

Spoel telkens de pomp met schoon water na het pompen van water met chloor of andere vloeistoffen die resten kunnen achterlaten.

Filter reinigen

- Aftapschroef (10) losschroeven, de filterkamer aftappen en de aftapschroef weer sluiten.
- Filterdeksel (11) met behulp van de filtersleutel afschroeven.
- Filter (13) uit de filterkop nemen en reinigen onder stromend water.
- Vóór montage van het filter de beide pakkingen (12) op het filter en de pakking (16) controleren op beschadiging en indien nodig vervangen.

 De pakking (16) moet goed in de pakkinghouder op de pompkop worden geplaatst (zie voor details afbeelding B). Indien nodig de pakking licht invetten met zuurvrij vet.

- Filter monteren, filterdeksel opschroeven en met de filtersleutel stevig aantrekken.

Terugslagklep (de)monteren en reinigen

- Filter demonteren (zie de paragraaf "Filter reinigen").
- Terugslagklep (14) afschroeven en reinigen onder stromend water.
- Indien nodig pakking (15) vervangen.
- Terugslagklep monteren
- Filter en filterdeksel monteren.

Bescherming tegen vorst

Bescherm de pomp tegen vorst.

- Tap de inlaat- en uitlaatslang af.
- Schroef de aftapschroeven (9) en (10) eruit en laat het water uit de pomp lopen.
- Aftapschroeven weer inschroeven en pomp vorstvrij opbergen.

Afvoer van afval



RL 2002/96 EG

Geef het gebruikte apparaat niet met het huisvuil mee!

De verpakking, het apparaat en de accessoires zijn van materiaal gemaakt dat hergebruikt kan worden. Lever uw bijdrage hiervoor.

Storingen

 Voordat men ook maar enige ingreep op de pomp uitvoert om storingen te verhelpen moet de stekker van de pomp uit de contactdoos zijn getrokken.

Probleem	Oorzaak	Oplossing
De motor draait niet	Schoepenrad geblokkeerd	Haal het blokkerende object uit het aanzuiggedeelte en reinig het schoepenrad met een straal water.
	De thermische schakelaar is afgeslagen	Wacht tot de thermische schakelaar de pomp weer laat lopen. Controleer de watertemperatuur. Laat de pomp nakijken.
	Geen netspanning	Controleer de zekeringen en en laat het voedingsnet nakijken door gespecialiseerd personeel.
De pomp draait maar geeft geen water	Waterniveau te laag	Steek de inlaatbuis dieper onder water
	Lucht in de pompbehuizing	Pomp vullen
	Pomp zuigt lucht	Controleer of de verbindingstukken en het filterdeksel goed dicht zitten.
	Aanzuiggedeelte verstopt	GEVAAR Gevaar op letsels door heet water! Vuil uit aanzuiggedeelte verwijderen
	Uitlaatsysteem afgesloten	GEVAAR Gevaar op letsels door heet water! Uitlaatsysteem open maken
	Uitlaatslang geknikt	Haal de knik uit de slang
Er komt te weinig water uit de pomp	Uitlaatslang geknikt	Haal de knik uit de slang
	Te kleine diameter van de slangen	Grotere uitlaatslang nemen
	Aanzuiggedeelte verstopt	Vuil uit aanzuiggedeelte verwijderen
	Stuwhoogte te groot	Let op de maximale stuwhoogte (technische eigenschappen)
	Aanzuighoogte te groot	Controleer dat de maximale aanzuighoogte overeenkomt met wat de "technische eigenschappen" aangeven

 Als het niet lukt om de problemen te verhelpen, wordt aangeraden om zich tot het dichtstbijzijnde Servicecentrum van AL-KO te wenden.

Indledning

Kære kunde.

Vi ønsker Dem tillykke med anskaffelsen af denne kvalitets-havepumpe fra AL-KO.

For en korrekt og problemfri drift, er det yderst vigtigt at læse denne betjeningsvejledning grundigt igennem og at følge anvisningerne nøje.

Opbevar betjeningsvejledningen indenfor rækkevidde og videregiv denne til eventuelle andre brugere.

I betjeningsvejledningen er anvendt symboler, hvis betydningen er forklaret her:

ADVARSEL

Står ved angivelser vedrørende brug og drift, der skal overholdes, for at forhindre at mennesker kommer i fare.

BEMÆRK

Står ved angivelser vedrørende brug og drift, der skal overholdes, for at forhindre at pumpen bliver beskadiget eller ødelagt.

HENVISNING

Gælder tekniske forskrifter, som brugeren særligt skal tage hensyn til.

Sikkerhedsforskrifter

 Havepumpen må kun tilsluttes elektriske installationer, som opfylder DIN/VDE 0100, del 737, 738 og 702 (swimmingpools, havebassiner).

Pumpen må kun tilsluttes til forskriftsmæssig installeret sikkerhedskontakt. Sikring mindst 10 A. Desuden skal der være installeret et fejlstrømsrelæ med udløserstrøm på 10/30 mA.

 Pumpen må kun tilsluttes en netspænding svarende til angivelsen på typeskiltet.

 Anvend kun forlængerledning der opfylder 3 x 1,5 mm² af kvaliteten H07RN-F ifølge DIN 57282/57245 med stænkvandsbeskyttelse. Kabeltromler skal rulles helt ud.

 Apparatet må ikke anvendes af:

- personer, som ikke har læst og forstået brugsvejledningen
- børn og unge under 16 år.

 Havepumpen må kun anvendes efter bestemmelserne.
Før pumpen tages i brug vær da sikker på, at

- havepumpe, netledning og stikkontakt ikke er beskadiget
- ikke er udsat for vandstråle eller anvendes i regnvejr.

 Beskadigede apparater må ikke anvendes. Reparationer må kun udføres af vore kundeservice- værksteder.

 Havepumpen må aldrig løftes i, transporteres, eller fastgøres med netledningen. Anvend ikke ledningen til at trække stikket ud af kontakten.

 Fjern altid stikket fra kontakten når pumpen efterses og ved driftsforstyrrelser. Beskyt stikket imod fugt.

 Enhver form for ændring eller ombygning af pumpen er forbudt.

 Havepumpen sættes på et fast, plant og vandret underlag.

 **Fare for kvæstelse pga. varmt vand!**

Ved længere tids drift (> 10 min) mod den lukkede trykside kan vandet blive kraftigt opvarmet i pumpen.

Denne fare kan opstå ved:

- lukket trykside
- vandmangel i sugeledningen
- ukorrekt installation
- defekt trykfafbryder

I dette tilfælde:

- Adskil pumpen fra nettet
- Lad pumpe og vand afkøle
- Kontrollér vandniveauet på sugesiden
- Kontrollér ledningerne for tæthed
- Kontrollér installationen
- Kontrollér trykfafbryderen
- Tag først pumpen i drift igen efter fejlfhjælpningen

Anvendelsesformål/ Anvendelsesområder

Hensigtsmæssig anvendelse

Havepumpen er beregnet til privat anvendelse hus og have. Den må kun anvendes indenfor de rammer som opfylder de tekniske data. Havepumpen er udelukkende egnet til følgende formål:

- vanding af græsplæne, blomsterbed og køkkenhave
- tømning / flytning af beholdere (f.eks. svømmebassiner)
- pumpning fra brønde, regnvandstønder eller cisterner.

Apparatet er udelukkende egnet til brug på følgende områder:

- til transport af rent og klart vand
- til transport af regnvand
- til transport af klorholdigt vand (vand fra svømmebassiner).

Uhensigtsmæssig anvendelse:

Pumpen må ikke anvendes til vedvarende drift. Den er desuden ikke egnet til pumpning af følgende:

- drikkevand
- saltvand
- læskedrikke, flydende levnedsmidler
- aggressive kemikalier
- ætsende, brandbare, eksplosive eller flygtige væsker
- væsker, som er varmere end 35° C
- sandholdigt vand og slibende/grovkornede stoffer.

Apparaturbeskrivelse

Havepumpe/tilbehør (figur A, B, C)

- 1 Pumpeindløb/sugeslangetilslutning
- 2 Påfyldningsskrue
- 3 Pumpeudløb/trykslangetilslutning
- 4 Motorhus
- 5 El-ledning
- 6 Tænd-/slukkontakt
- 7 Sugehed
- 8 Pumpehus
- 9 Bundskrue
- 10 Vinkelstykke med pakning (tilbehør)
- 11 Tilslutningsstykke med gevind (tilbehør)
- 12 AL-KO-sugesæt (tilbehør)
- 13 Filter (tilbehør)
- 14 Kontraventil
- 15 Tætning

- 16 Rund tætning (gennemsigtigt dæksel - filterhus)
- 17 Fladtætning
- 18 Vinkelnippel
- 19 Fladtætning
- 20 Forbindelsesnippel
- 21 Rund tætningsring
- 22 Trykslange (tilbehør)
- 23 Sugesæt (tilbehør)

Filternøgle (figur B)



Tilbehøret medfølger ikke.

Funktionsbeskrivelse

Havepumpen suger væsken ind gennem pumpeindløbet (1) og pumper det ud igennem pumpeudløbet (3).

Anvend tænd-/slukkkontakten til at starte eller slukke havepumpen.

Termosikring

Havepumpen er forsynet med en termosikring. Ved en evt. overophedning af pumpen, bliver den automatisk slået fra. Afkølingstiden ligger på ca. 15-20 min. Herefter kobles pumpen automatisk til igen.

Montering/ibrugtagning

- Havepumpen sættes på et fast, plant og vandret underlag.
- Sørg for at pumpen er beskyttet mod regn og direkte vandstråle.

Montering af sugeslange



Anvend en tilstrækkelig lang slange således at pumpen ikke suger luft ind og løber tør. Sugeslangen skal være mindst 30 cm. Under vandoverfladen, mens der pumpes.

- Fastgør sugeslangen. Sørg for at skrue den fast uden at ødelægge gevindet.



Hvis der skal pumpes fra mere end 4 m dybde, skal der anvendes en sugeslange med en diameter på mindst 1". Vi anbefaler AL-Ko sugesæt (12), som består af sugeslange, filter og tilbageløbsventil. Sugesættet fås hos forhandleren.



Ved pumpning af sandholdigt vand skal der indsættes et filter (13) mellem sugeslangen og pumpeindløb. Filteret fås hos forhandleren.

- Sørg for at placere sugeslangen lavere end pumpen.



Hvis sugeslangen placeres højere end pumpen, vil der dannes luftbobler i slangen og pumpen vil suge luft ind.

Montering af trykslange

- Skru tilslutningsstykket med gevind (11) på pumpeudløb (3).
- Fastgør vinkelstykket med pakning (10) til tilslutningsstykket og drej denne i den ønskede retning.
- Fastgør slange til vinkelstykket (10) og forbindelsen kan tilskræres så den passer til slangediameteren.
- Sørg for at der er gennemløb. (Åbn alle ventiler, sprayers etc.).

Fyldning af havepumpen



Før pumpen tages i brug første gang, fyldes pumpen gennem pumpeindløbet til væsken løber over, således at pumpen suger væske med det samme. Tør sugning ødelægger pumpen.

- Påfyldningsskruen fjernes (2).
- Fyld vand i indtil pumpehuset (8) er fyldt.
- Isæt påfyldningsskruen (2) og spænd den.

Til- og frakobling af pumpe

- Sæt el-ledningen i stikkontakten.



Sørg for at pumpen ikke kører med tilstoppet eller på anden vis blokeret slange.

- Sørg for at der er gennemløb. (Åbn alle ventiler, sprayers etc.)
- Start pumpen ved at tænde på kontakten (6)
- Stands pumpen ved at slukke på kontakten (6).

Vedligeholdelse og pleje



Før vedligeholdelsesarbejder udføres på pumpen, skal det sikres, at pumpen ikke er tilsluttet nettet (fjern netstikket og sørg for at pumpen ikke på nogen måde forvarende kan kobles til igen!)

Skylle pumpen

Efter pumpning af klorholdigt vand eller væsker, som efterlader rester, skal pumpen skylles godt igennem med klart vand.

Fjerne tilstopning

Tilstopper i havepumpen fjernes således:

- Fjern indsugningsslangen ved pumpeindløbet (1)
- Tilslut trykslangen til en vandhane, og lad vandet løbe gennem pumpehuset indtil tilstopning en er fjernet.
- Før pumpningen genoptages, efterprøves eventuelt kortvarigt om pumpen kører frit.
- Genoptag pumpning som beskrevet.

Frostsikring

Beskyt pumpen imod frost. Hertil fjernes bundskruen, pumpen tømmes og opbevares frostfrit.

Bortskaffelse



RL 2002/96 EG

Udtjente maskiner må ikke bortskaffes sammen med normalt husholdningsaffald!

Emballagen, maskinen og tilbehøret er fremstillet af genbrugelige materialer og skal bortskaffes tilsvarende.

Driftsforstyrrelser, fejlsøgning og afhjælpning



Før alle fejlsøgninger påbegyndes, skal netstikket altid være trukket ud.

Problem	Årsag	Afhjælpning
Motoren kører ikke	Pumpehjulet blokeret	Fjern tilsmudsningen. Rengør pumpehjulet med en vandstråle.
	Pumpen slukker pga overophedning (Termosikring)	Vent til sikringen automatisk slår pumpen til igen. Få pumpen tjekket. Væskens temperatur må ikke vedvarende overstige +35° C.
	Ingen strøm	Få en elektriker til at tjekke strømforsyningen.
Havepumpen kører, men pumper ikke væske ud (ved manuel drift).	For lav vandstand.	Nedsæk sugeslangen yderligere.
	Luftlomme i pumpehuset.	Efterfyld havepumpen.
	Pumpen suger luft ind	Kontrollér, om alle tilslutningssamlinger og filterdækslet er tætte
	Indsugningsenheden er stoppet.	ADVARSEL! Fare for kvæstelse pga. varmt vand! Rengør indsugningsenheden.
	Trykslangen er tilstoppet.	ADVARSEL! Fare for kvæstelse pga. varmt vand! Fjern tilstopningen i trykslangen.
Havepumpen pumper kun væsken ud meget langsomt eller svagt.	Trykslangen er bøjet.	Ret trykslangen ud.
	Trykslangen er bøjet.	Ret trykslangen ud.
	Slangediameteren er for lille.	Anvend slange med større diameter.
	Indsugningsenheden er tilstoppet.	Rengør indsugningsenheden.
	Opsugningsdybden er for stor.	Reducér opsugningsdybden.



Ved driftsforstyrrelser, som ikke umiddelbart kan afhjælpes, bedes de henvende Dem til købsstedet.

Inledning

Läs denna bruksanvisning noggrant innan trädgårdspumpen tas i bruk. Det är en förutsättning för säkert arbete och ett användande utan störningar.

Bevara alltid bruksanvisningen så att den är lätt att ta fram och använda och ge den vidare till den som använder pumpen efter dig.

Nedan förklaras de symboler som används i bruksanvisningen:

FÖRSIKTIGT

står vid arbets- eller driftsförfaranden, som ska följas till punkt och pricka, för att fara för personer ej skall uppstå.

VARNING

innehåller information som måste iakttas för att förhindra skador på utrustningen.

ANMÄRKNING

står vid tekniska krav, som särskilt måste beaktas.

Säkerhetsbestämmelser

 Trädgårdspumpen får endast köras i en elinstallation enligt DIN/VDE 0100, Del 737, 738 och 702 (swimmingpools). Som säkring måste en ledningssäkring om 10 A liksom en jordfelsbrytare med en nominell felström om 10/ 30 mA vara installerad.

 Angivelserna om nätspänning och ström på typskylten måste överensstämma med din egen elinstallation.

 Använd endast förlängningskabel 3 x 1,5 mm², kvalitet H07RN-F enl. DIN 57282/ 57245 med stänkvattenskyddad stickkontakt. Kabeltrumman måste vara helt utrullad.

 Trädgårdspumpen får inte köras av

- personer som inte läst och förstått bruksanvisningen
- barn och ungdom under 16 år.

 Trädgårdspumpen får endast användas på avsett sätt. Säkerställ innan användning, att:

- trädgårdspumpen, anslutningskabeln och stickkontakten inte är skadade.
- och att trädgårdspumpen inte utsätts för stänkvatten eller regn.

 Skadade trädgårdspumpar får ej användas. Reparationer får endast utföras av våra kundtjänstverkstäder.

 Trädgårdspumpen får endast lyftas och transporteras med bärhandtaget. Dra inte i kabeln när du ska dra ut stickkontakten.

 Slå alltid av pumpen när du ska utföra underhåll, vård eller reparation eller vid störningar och dra även ut nätkabeln ur väggurtaget. Skydda nätkabeln mot fukt.

 Varje egenmäktigt genomförd förändring eller ombyggnad av trädgårdspumpen är förbjuden.

 Tillse att trädgårdspumpen står stadigt.

Olycksrisk på grund av hett vatten!

Vid längre drift (>10 min) mot den stängda trycksidan, kan vattnet i pumpen upphettas kraftigt.

Denna risk kan uppstå genom:

- stängd trycksida
- vattenbrist i sugledningen
- felaktig installation
- defekt tryckvakt

I detta fall:

- skilj pumpen från nätet
- låt pump och vatten svalna av
- kontrollera vattennivån på sugsidan
- kontrollera att ledningarna är täta
- kontrollera installationen
- kontrollera tryckvakten
- starta pumpen först efter felåtgärd

Användning

Avsedd användning

Trädgårdspumpen är endast avsedd för privat användning i hus och trädgård. Den får endast användas inom de gränser som kan utläsas ur Tekniska data. Trädgårdspumpen är uteslutande lämplig för följande användning:

- Bevattning och begjutning (t.ex. av grönområden, trädgårdssängar och trädgårdar)
- Om- och urpumpning av behållare (t.ex. swimmingpools)
- Urpumpning av brunnar, regnvattentunnor och cisterner.

Trädgårdspumpen är lämplig att pumpa endast följande vätskor:

- Rent vatten
- Regnvatten
- Klorhaltigt vatten (swimmingpoolvatten).

Icke avsedd användning

Trädgårdspumpen får inte användas i kontinuerlig drift. Den är inte lämpad för att pumpa:

- dricksvatten
- saltvatten
- livsmedel
- smutsvatten
- aggressiva vätskor, kemikalier
- frätande, brännbara, explosiva eller förgasande vätskor
- vätskor som är varmare än 35 °C
- sandhaltigt vatten och smärglande vätskor.

Apparatbeskrivning

Trädgårdspump/tillbehör (Bild A, B, C)

- 1 Pumpgång/Anslutning, sugledning
- 2 Påfyllningsskruv
- 3 Pumputgång/Anslutning, tryckledning
- 4 Chassi, motor
- 5 Nätkabel
- 6 PÅ/AV-brytare
- 7 Pumpfot
- 8 Chassi, pump
- 9 Avtappningsskruv pumpkammare
- 10 Avtappningsskruv filterkammare
- 11 Genomskinligt lock, filter
- 12 Packningar till filter
- 13 Filter

- 14 Backslagsventil
- 15 Packning
- 16 Packningsring (genomsk. lock filterkammare)
- 17 Packning
- 18 Vinkelnippel
- 19 Packning
- 20 Förbindningsnippel
- 21 Packningsring
- 22 Tryckledning (tillbehör)
- 23 Sugsats (tillbehör)

Filternyckel (bild B)



Tillbehören ingår inte i leveransomfattningen.

Funktion

Trädgårdspumpen suger vattnet via sugledningen (1) och vidarebefordrar det till pumputgången (3).

Trädgårdspumpen slås PÅ och AV genom strömbrytaren (6).

Termoskydd

Trädgårdspumpen har ett termoskydd, som slår av pumpen om den överhettas. Efter en tid för avkylning (c:a 15-20 minuter) slås pumpen automatiskt på igen.

Apparatuppställning, första användning

- Ställ trädgårdspumpen på en jämn, översvämningssäker, fast och vågrät yta.
- Säkerställ att din pumpautomat inte utsätts för regn och direkt verkande vattenstrålar.

Montera sugledningen

 Välj sugledningens längd så att trädgårdspumpen inte kan köra torr. Sugslangen måste alltid befinna sig 30 cm under vattenytan.

- Montera sugledningen Se till att anslutningen är tät utan att skada gången.

 Vid en sughöjd överstigande 4 m bör en sugslang med en diameter större än 1" monteras. Vi rekommenderar att du använder en AL-KO-sugsats (23) med sugslang, sugkorg och fotventil (backventil). Fråga er återförsäljare.

- Förlägg alltid sugledningen så att den hela tiden går uppåt.

 Om slangen förläggs ovanför pumpen bildas luftblåsor i ledningen.

Montera tryckledningen

- Skruva in förbindningsnippeln (20) med packningsringen (21) i pumputgången.
- Skruva fast vinkelnippeln (18) på förbindningsnippeln (20) och vrid vinkelnippeln i önskad riktning.
- Fäst en slang på vinkelnippeln.
- Öppna alla utlopp i tryckledningen (ventiler, dysor o.s.v.)

Fylla på trädgårdspumpen

 Trädgårdspumpen måste före varje start till brädden fyllas med vatten, så att den genast kan börja suga. Torrkorning förstör trädgårdspumpen.

- Öppna påfyllningsskruven (2).
- Fyll på vatten i påfyllningsöppningen tills pumpens innanmäte (8) är fullt.
- Skruva i påfyllningsskruven (2).

Slå PÅ/AV pumpen

- Stoppa nätkabelns stickkontakt i vägguttaget.

 Kör inte pumpen mot en stängd tryckledning.

- Öppna alla utlopp i tryckledningen (ventiler, dysor o.s.v.)
- Slå på trädgårdspumpen vid brytaren (6).
- Slå efter användning av trädgårdspumpen vid brytaren (6).

Underhåll och vård

 Innan underhållsarbeten och vård påbörjas skall trädgårdspumpen skiljas från nätanslutning. Drag nätkabelns stickkontakt ur vägguttaget.

Spola pumpen

Om pumpen pumpat klorhaltigt swimmingpoolvatten eller vätskor som lämnar restprodukter, måste den spolas med rent vatten.

Rengöra filter

- Skruva bort avtappningens avtappningsskruv (10), töm filterkammaren och skruva på avtappningsskruven igen.
- Skruva bort filterlocket (11) med hjälp av filternyckeln.
- Ta ut filtret (13) ur pumphuvudet och rengör det under rinnande vatten.
- Kontrollera att inte packningarna (12) till filtret och packningen (16) är skadade, byt ut dem vid behov.

 Packningen (16) måste vara korrekt insatt i pumphuvudet (se detalj i figur B). Vid behov, fetta in packningen lätt med syrafritt fett.

- Montera filtret, skruva på filterlocket och dra fast det med filternyckeln.

Montera och demontera backslagsventil, rengöra

- Demontera filtret (se avsnitt "Rengöra filter").
- Skruva ut backslagsventilen (14) och rengör den under rinnande vatten.
- Byt packning (15) vid behov.
- Montera backslagsventilen.
- Montera filter och filterlock.

Frostskydd

Skydda pumpen mot frost.

- Töm sug och tryckledningen
- Skruva ur avtappningsskruvarna (9) och (10) och låt vattnet rinna ut ur pumpen.
- Skruva åter i avtappningsskruvarna och lagra pumpautomaten frostfritt.

Återvinning



Släng inte uttjänta maskiner med hushållssoporna!

Förpackning, maskin och tillbehör är tillverkade av återvinningsbara materialier och måste omhändertas i enlighet därmed.

RL 2002/96 EG

Störning



Dra ur nätkabeln innan du åtgärdar en störning.

Störning	Orsak	Åtgärd
Motorn går inte	Pumphjulet blockerat	Spola bort stoppet ur pumpen
	Termobrytaren har stängt av	Vänta tills termobrytaren åter slår på pumpen. Beakta vätskans max-temperatur. Låt prova pumpen.
	Ingen nätspänning	Kontrollera säkringarna, låt fackman kontrollera strömförsörjningen
Trädgårdspumpen går men pumpar inte vätska.	Vattennivån för låg	Sänk ner sugslangen djupare
	Luft i pumpens chassi	Fylla på trädgårdspumpen
	Pumpen suger luft	Kontrollera att filterlocket och alla anslutningar är täta
	Stopp på sugsidan	FÖRSIKTIGT! Olycksrisk på grund av hett vatten! Avlägsna smuts från insugningsområdet
	Tryckledningen stängd	FÖRSIKTIGT! Olycksrisk på grund av hett vatten! Öppna tryckledningen
	Tryckslangen bockad	Sträck tryckslangen
Pumpad vätskemängd är för liten	Tryckslangen bockad	Sträck tryckslangen
	Slangdiametern för liten	Använd grövre tryckslang
	Stopp på sugsidan	Avlägsna smuts från insugningsområdet
	Sughöjden för stor	Beakta max. sughöjd (Tekniska data)
	Sughöjden för stor	Kontrollera sughöjd, beakta max. sughöjd (Tekniska data)



Vid störningar du inte själv kan åtgärda: Vänd dig till ansvarig kundtjänst.

Johdanto

Lue käyttöohje huolellisesti ennen puutarhapumpun käyttöönottoa. Näin varmistat laitteen varman toiminnan ja häiriöttömän käytön.

Pida käyttöohje aina käden ulottuvilla ja anna se aina myös muille koneen käyttäjille.

Tässä käyttöohjeessa käytettävien symbolien selitykset:



VARO

Ilmoittaa työ- tai käyttötavasta, jota on noudatettava henkilöitä uhkaavien vaaratilanteiden estämiseksi.

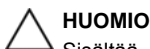

HUOMIO

Sisältää tietoja, joita tulee noudattaa laitteen vaurioitumisen estämiseksi.



OHJE

Ilmoittaa teknisistä vaatimuksista, jotka tulee erityisesti huomioida.

Turvaohjeet



Laitetta saa käyttää ainoastaan määräykset DIN/VDE 0100, osa 737, 738 ja 702 (uima-altaat) täyttävien sähkölaitteiden yhteydessä. Laitteen varmistamiseksi tulee asentaa 10 A:n suojajohdin sekä vikavirtakatkaisin, jonka nimellisvirkavirta on 10/30 mA.



Tyypikilvessä ilmoitetun nimellisjännitteen ja virtatyypin tulee vastata sähköverkon tietoja.



Käytä ainoastaan jatkojohtoa, jonka koko on $3 \times 1,5 \text{ mm}^2$, joka vastaa standardin DIN 57282/57245 mukaisesti laatua H07RN-F, ja jossa on roiskevedeltä suojattu pistorasia. Kaapelikelojen tulee olla kokonaan aukikelattuja.



Puutarhapumppua ei saa käyttää:

- henkilöt, jotka eivät ole lukeneet ja ymmärtäneet käyttöohjetta
- alle 16-vuotiaat lapset ja nuoret.



Puutarhapumppua saa käyttää ainoastaan määräysten mukaisesti. Varmista ennen käyttöä, että:

- puutarhapumppu, liitäntäjohto ja verkkopistoke ovat moitteettomassa kunnossa.
- puutarhapumppuun ei kohdistu suoraa vesisuihkua tai sadetta.



Vaurioitunutta puutarhapumppua ei saa käyttää. Laitteen korjaukset tulee tehdä valmistajan asiakaspalveluhuolloissa.



Nosta ja kuljeta puutarhapumppua ainoastaan kantokahvasta. Älä irrota pistoketta pistorasiasta liitäntäjohdosta vetämällä.



Kytke pumppu aina pois päältä ennen huolto-, hoito- ja korjaustöitä tai häiriöiden yhteydessä ja irrota liitäntäjohtoon pistoke pistorasiasta. Suojaa pistoke kosteudelta.



Puutarhapumppuun ei saa tehdä itse mitään muutoksia tai korjauksia.



Varmista, että puutarhapumppu on tukevasti paikallaan.



Kuuman veden aiheuttama loukkaantumisvaara!

Kun laitetta käytetään pitkään (>10 min) painepuolen ollessa suljettuna, pumppussa oleva vesi voi kuumentua voimakkaasti.

Tämä vaara voi aiheutua seuraavista syistä:

- painepuoli suljettu
- veden puute imujohdossa
- epäasianmukaisesti suoritettu asennus
- viallinen painekytin

Tällöin:

- kytke pumppu irti verkosta
- anna pumpun ja veden jäähtyä
- tarkasta veden määrä imupuolella
- tarkasta johtojen tiiviys
- tarkasta asennus
- tarkasta painekytin
- ota pumppu uudelleen käyttöön vasta sitten, kun puutteet on korjattu

Käyttötarkoitus

Määräystenmukainen käyttö

Puutarhapumppu on tarkoitettu ainoastaan yksityiseen käyttöön talossa ja puutarhassa. Sitä saa käyttää ainoastaan käyttörajoitusten puitteissa teknisten määräysten mukaisesti. Puutarhapumppu soveltuu ainoastaan seuraaviin käyttötarkoituksiin:

- sadetukseen ja kasteluun (esim. nurmikkoalueet, kasvimaat ja puutarhat)
- säiliöiden täyttämiseen ja tyhjentämiseen (esim. uima-altaat)
- veden ottamiseen kaivoista, sadevesitynnyreistä ja vesisäiliöistä.

Laite soveltuu ainoastaan seuraavien nesteiden johtamiseen:

- puhdas vesi
- sadevesi
- klooripitoinen vesi (uima-altaiden vesi).

Määräystenvastainen käyttö

Puutarhapumppua ei saa käyttää yhtäjaksoisesti. Laite ei sovellu seuraavien nesteiden johtamiseen:

- juomavesi
- suolapitoinen vesi
- elintarvikkeet
- likavesi
- aggressiiviset aineet, kemikaalit
- syövyttävät, syttyvät, räjähtävät tai kaasuuntuvat nesteet
- nesteet, joiden lämpötila on yli 35 °C
- hiekkapitoinen vesi ja hiovat aineet.

Laitekuvaus

Puutarhapumppu/tarvikkeet (kuva A, B ja C)

- 1 Pumpun sisääntuloaukko/imuletkuliitäntä
- 2 Täyttöaukon tulppa
- 3 Pumpun ulostuloaukko/painejohtoliitäntä
- 4 Moottorikotelo
- 5 Liitäntäjohto
- 6 Virtakytkin
- 7 Pumpun jalkaosa
- 8 Pumpukotelo
- 9 Pumpputilan tyhjennysruuvi
- 10 Suodatintilan tyhjennysruuvi
- 11 Läpinäkyvä kansi
- 12 Suodattimen tiivisteet

- 13 Suodatin
 - 14 Takaiskuventtiili
 - 15 Tiiviste
 - 16 Pyöreä tiivisterengas (suodatintilan läpinäkyvä kansi)
 - 17 Tasotiiviste
 - 18 Kulmanippa
 - 19 Tasotiiviste
 - 20 Liitäntänippa
 - 21 Pyöreä tiivisterengas
 - 22 Painejohto (lisätarvike)
 - 23 Imulaitteisto (lisätarvike)
- Suodatinavain (kuva B)



Lisätarvikkeet eivät kuulu toimitukseen.

Toiminta

Pumppu imee vettä imuletkun (1) avulla ja johtaa veden suodattimen kautta pumpun ulostuloon (3).

Puutarhapumppu kytketään virtakytkimellä (6).

Lämpösuojaus

Puutarhapumppu on varustettu lämpökytkimellä, joka kytkee pumpun pois päältä sen ylikuumentuessa. Noin 15–20 minuutin jäähdytysvaiheen jälkeen pumppu kytkeyty jälleen automaattisesti päälle.

Laitteen asennus ja käyttöönotto

- Aseta laite tasaiselle, tulvimisvettä kestäväälle, kiinteälle ja vaakasuoralle alustalle.
- Varmista, että vesipumppu on suojattu sateelta ja suoralta vesisuihkulta.

Imuletkun asennus



Valitse imuletkun pituus siten, ettei pumppu voi käydä kuivana. Imuletkun tulee olla aina 30 cm vedenpinnan alapuolella.

- Asenna imuletku. Varmista, että liitäntä on tiivis, mutta älä vahingoita kierteitä.



Jos imukorkeus on yli 4 mm, tulee asentaa imuletku, jonka halkaisija on vähintään 1". Suosittelemme AL-KON imutarvikesarjan (23) käyttämistä. Sarjaan kuuluu imuletku, pumpun imukoppa ja pohjaventtiili (takaisinvirtauksen esto). Kysy lisää myyjäiliikkeestä.

- Asenna imuletku aina nousevasti.

 Jos letku asennetaan korkeammalle kuin pumppu, letkuun muodostuu ilmakuplia.

Paineletkun asennus

- Ruuvaa liitäntänippa (20) pyöreän tiivisterenkaan kanssa (21) kiinni pumpun ulostuloon (3).
- Ruuvaa kulmanippa (18) liitäntänippaan (20) ja käännä kulmanippaa haluamaasi suuntaan.
- Kiinnitä kulmanippaan letku.
- Avaa paineletkussa oleva tulppa (venttiili, ruiskusuutin tms.).

Puutarhapumpun täyttäminen

 Aina asennuksen/käyttöönnoton yhteydessä pumppu tulee täyttää ylivuotoon asti vedellä, jotta se voi alkaa heti imeä. Pumppu rikkoutuu kuivana käytettäessä.

- Avaa täyttöaukon tulppa (2).
- Täytä pumppuun vettä täyttöaukosta, kunnes pumppukotelo (8) on täynnä.
- Ruuvaa täyttöaukon tulppa (2) kiinni.

Pumpun kytkeminen päälle/pois päältä

- Kytke liitäntäjohdon pistoke pistorasiaan.

 Älä anna pumpun käydä, jos paineletku on suljettu.

- Avaa paineletkussa oleva tulppa (venttiili, ruiskusuutin tms.).
- Kytke puutarhapumppu päälle kytkimestä (6).
- Kytke puutarhapumppu käytön jälkeen pois päältä kytkimestä (6).

Huolto ja hoito

 Puutarhapumppu on erotettava sähköverkosta aina ennen huolto- ja hoitotöiden aloittamista. Irrota liitäntäjohdon pistoke pistorasiasta.

Jos pumpulla on johdettu klooripitoista uima-altaan vettä tai muita nesteitä, joista jää jäämiä, pumppu tulee huuhdella käytön jälkeen puhtaalla vedellä.

Suodattimen puhdistus

- Ruuvaa auki tyhjennysaukon sulkuruuvi (10), tyhjennä suodatintila ja sulje tyhjennysaukko uudelleen.
- Ruuvaa suodattimen kansi (11) irti suodatinavaimella.
- Irrota pumpun yläosan suodatin (13) ja puhdista se juoksevan veden alla.
- Ennen kokoamista tarkista, että suodattimen tiiviste (12) sekä tiiviste (16) ovat ehjet. Vaihda tarvittaessa uusiin.

 Tiiviste (16) tulee olla oikein asetettuna pumpun yläosan tiivisteaukkoon (katso yksityiskohdat kuvasta B). Voitele tarvittaessa tiiviste kevyesti hapottomalla rasvalla.

- Kokoa suodatin, kierrä suodattimen kansi paikalleen ja lisäksi kiristä suodatinavaimella.

Takaiskuventtiilin asentaminen ja poistaminen, puhdistus

- Irrota suodatin (katso kohta "Suodattimen puhdistus").
- Kierrä takaiskuventtiili (14) irti ja huuhtelee se juoksevan veden alla.
- Uusi tiiviste (15) tarvittaessa.
- Asenna takaiskuventtiili paikalleen.
- Asenna suodatin ja suodatinkansi paikalleen.

Jäätymiseltä suojaaminen

- Tyhjennä imu- ja paineletku.
- Ruuvaa tyhjennysruuvit (9) ja (10) irti ja anna veden valua ulos pumpusta.
- Ruuvaa tyhjennysruuvit uudelleen paikoilleen ja varastoi pumppu jäätymiseltä suojattuna.

Jätehuolto



RL 2002/96 EG

Älä hävitä käytöstä poistettuja laitteita talousjätteen mukana!

Pakkaus, laite ja lisätarvikkeet on valmistettu kierrätyskelppoisista materiaaleista, ja ne on hävitettävä asianmukaisella tavalla.

Pumpun huuhtelu

Häiriö



Irrota verkkopistoke aina ennen häiriönpoistoon liittyviä töitä.

Häiriö	Syy	Korjaus
Moottori ei toimi	Siipipyörä jumittunut	Huuhteleta pumppu, poista tukos
	Lämpökytkin on kytkenyt laitteen pois päältä	Odota, kunnes lämpökytkin kytkee pumpun uudelleen päälle. Huomioi johdettavan aineen maksimilämpötila. Anna tarkistaa pumppu.
	Ei verkkojännitettä	Tarkista sulakkeet, anna sähköalan ammattilaisten tarkistaa virransyöttö
Puutarhapumppu toimii, mutta ei johda nestettä	Veden taso liian alhainen	Upota imuletku syvemmälle
	Ilmaa pumppukotelossa	Täytä puutarhapumppu
	Pumppu imee ilmaa	Tarkista kaikki jatkoyhteydet sekä suodattimen kannen tiiviys
	Imupuolen tukos	VARO! Kuuman veden aiheuttama loukkaantumisvaara!
		Poista lika imualueelta
	VARO! Kuuman veden aiheuttama loukkaantumisvaara!	
	Avaa paineletku	
	Suorista paineletku	
Syöttömäärä liian pieni	Paineletku taittunut	Suorista paineletku
	Letkun halkaisija liian pieni	Käytä suurempaa paineletkua
	Imupuolen tukos	Poista lika imualueelta
	Nostokorkeus liian suuri	Noudata maksimi nostokorkeutta (tekniset tiedot)
	Imukorkeus liian suuri	Tarkista imukorkeus, noudata maksimi imukorkeutta (tekniset tiedot)



Ellet onnistu poistamaan häiriötä, ota yhteyttä asiakaspalveluumme.

Úvod

Než uvedete zahradní čerpadlo do provozu, přečtěte si pozorně tento návod k používání, aby jste zabránili nehodám a zajistili perfektní provoz čerpadla.

Návod k používání musí být vždy po ruce a v případě prodeje nebo přenechání novému majiteli musí být předán spolu s čerpadlem.

V návodu najdete následující symboly:



NEBEZBEČÍ

Toto označení se vztahuje k postupu práce a provozu, které musí být respektovány, aby se uživatel nebo jiné osoby nedostali do nebezpečných situací.



POZOR

Toto označení se vztahuje k zásadám, jež se musí dodržovat, aby se přístroj nepoškodil.



POZNÁMKA

Tento informační symbol se vztahuje k technickým údajům jež musí být respektovány.

Bezpečnostní předpisy



Čerpadlo můžete zapojit pouze na elektrický rozvod odpovídající normám DIN/VDE 0100, oddělení 737, 738 a 702 (bazény). Pro zajištění bezpečnosti se ujistěte, že byla provedena instalace proudového chrániče (FI) do zásuvky s jmenovitým vybavovacím rozdílovým proudem do 30 mA (dle ČSN 33200-4-47).



Označení na štítku s technickými údaji určující napětí v síti a typ proudu musí odpovídat charakteristikám vašeho elektrického rozvodu.



Pokud je zapotřebí prodlužovací šňůra, použijte jediné prodlužovací kabel 3x1,5 mm² typu H07RN-F odpovídající normám DIN 57282/57245 se zásuvkou chráněnou před postřikáním vodou. Svazky kabelů musí být úplně rozvinuty.



Čerpadlo nesmí být uvedeno do provozu:

- osobami, jež nečetli a nepochopili tento návod k používání
- osobami mladšími 16 let



Čerpadlo musí být používáno pouze k provozu, ke kterému je určeno. Před zapojením čerpadla se ujistěte, že:

- čerpadlo, napájecí kabel a zástrčka nebyly poškozeny.
- zahradní čerpadlo není vystaveno přímému vodnímu proudu nebo dešti.



Nezapojujte čerpadla pokud jsou poškozena. Opravy musí být provedeny pouze v servisním středisku AL-KO.



Čerpadlo můžete zvednout a přenášet pouze za rukojeť. Nepoužívejte napájecí kabel k vytažení zástrčky z elektrické zásuvky.



Odpojte čerpadlo před jakýmkoli údržbářským zákrokem, čištěním a opravou nebo v případě závady a vyjměte zástrčku napájecího kabelu z elektrické zásuvky.

Chraňte zástrčku před vlhkem.



Je zakázáno provádět jakoukoli samovolnou změnu nebo úpravu čerpadla.



Ujistěte se o bezpečnosti čerpadla.



Nebezpečí poranění horkou vodou!

Při delším provozu (>10 min) proti uzavřené výtlačné straně se voda v čerpadle může silně zahřát.

Toto nebezpečí může nastat v důsledku:

- uzavřené výtlačné strany
- nedostatku vody v sacím potrubí
- neodborné instalace
- vadného tlakového spínače

V tomto případě:

- odpojte čerpadlo od sítě
- čerpadlo a vodu nechte vychladnout
- zkontrolujte hladinu vody na straně sání
- zkontrolujte těsnost vedení
- zkontrolujte instalaci
- zkontrolujte tlakový spínač
- čerpadlo znovu uveďte do provozu teprve po odstranění nedostatků

Používání

Předpokládané používání

Čerpadlo je určeno k domácímu používání v domě a na zahradě. Musí být používáno pouze k účelům odpovídajícím jeho technickým vlastnostem. Čerpadlo je vhodné k následujícím účelům:

- zavlažování a kropení (např. parků, záhonů a všeobecně v zahradách)
- vyprázdnění nádrží nebo k přečerpání vody (např. u bazénů)
- k drenáži studní, nádrží dešťové vody a cisteren

Čerpadlo je vhodné pouze k pumpování těchto kapalin:

- čistá voda
- dešťová voda
- chlorovaná voda (voda z bazénů)

Zakázané používání

Čerpadlo nesmí být používáno na nepřetržitý provoz. Čerpadlo není vhodné na pumpování:

- pitné vody
- slané vody
- tekutých potravin
- usazenin a kalů
- korozivních a chemických látek
- kyselých, vznětlivých, výbušných nebo těkavých kapalin
- kapalin teplejších než 35° C
- vody s pískem nebo brusných kapalin.

Popis čerpadla

Zahradní čerpadlo/příslušenství (obrázky A, B, C)

- 1 Sací otvor/napojení na sací potrubí
- 2 Plnicí zátka
- 3 Výstupní otvor/napojení na výtlačné potrubí
- 4 Motorová část
- 5 Napájecí kabel
- 6 Spínač ON/OFF (zapnuto/vypnuto)
- 7 Báze čerpadla
- 8 Tělo čerpadla
- 9 Vypouštěcí zátka prostoru čerpadla
- 10 Vypouštěcí zátka prostoru filtru
- 11 Kryt filtru s průhledem
- 12 Těsnění filtru
- 13 Filtr
- 14 Zpětný ventil
- 15 Těsnění
- 16 Kruhový těsnící kroužek (kryt filtru s průhledem)

- 17 Ploché těsnění
 - 18 Kolenové spojení
 - 19 Ploché těsnění
 - 20 Spojovací vsuvka
 - 21 Kruhové těsnění
 - 22 Výtlačné potrubí (příslušenství)
 - 23 Nasávací soubor (příslušenství)
- Klíč k filtrům (obr. B)



Příslušenství není součástí dodávky.

Funkce

Čerpadlo nasává vodu sacím otvorem (1) a přivádí ji přes filtr k výstupní otvoru (3). Použijte spínač (6) k zapnutí a k vypnutí čerpadla.

Tepelná ochrana

Čerpadlo je vybaveno tepelným spínačem, který ho vypne v případě přehřátí. Po ochlazení, které trvá přibližně 15-20 minut, se čerpadlo automaticky zapne.

Instalace a uvedení do provozu

- Postavte čerpadlo na jistý, stabilní a perfektně vodorovný povrch.
- Ujistěte se, že čerpadlo je chráněno před deštěm a přímým proudem vody.

Montáž sacího potrubí



Určit délku sacího potrubí tak, aby čerpadlo nefungovalo nasucho. Nasávací potrubí musí být umístěno nejméně 30 cm pod hladinou vody.

- Namontovat sací potrubí. Dobře utáhnout bez poškození závitů.



Pokud je sací výška víc jak 4 metry musí být namontováno potrubí s průměrem 1". Doporučujeme použití nasávacího souboru AL-KO (23) složeného z nasávacího potrubí, filtru a spodního ventilu (zpětný ventil). Nasávací soubor můžete zakoupit ve specializovaném obchodu.

- Umístěte sací potrubí tak aby stále vedlo vzhůru k čerpadlu.



Jestliže ho umístíte nad čerpadlo, mohli by se vytvořit vzduchové bubliny a čerpadlo by nasávalo vzduch.

Montáž výtlačného potrubí

- Našroubujte spojovací vsuvku (20) s kruhovým těsnícím kroužkem (21) na výstupní otvor (3).
- Našroubujte kolenové spojení (18) na spojovací vsuvku (20) a natočte ho v požadovaném směru.
- Upevněte potrubí na kolenové spojení.
- Otevřít všechny uzávěry na výtlačném potrubí (ventily, trysky apd.).

Naplnění čerpadla

 Čerpadlo musí být naplněno vodou až k přepadu před každým zapnutím, aby mohlo okamžitě nasávat. Fungováním nasucho by se mohlo čerpadlo závažně poškodit.

- Odšroubovat plnicí zátku (2).
- Nalít vodu do čerpadla až do jeho naplnění (8).
- Zašroubovat plnicí zátku (2).

Zapínání/vypínání čerpadla

- Zasunout zástrčku napájecího kabelu do elektrické zásuvky.

 Nenechte čerpadlo fungovat s uzavřeným nebo zablokovaným výtlačným potrubím.

- Otevřít všechny uzávěry na přívodovém potrubí (ventily, trysky apd.).
- Zapnout čerpadlo otočením spínače (6) do polohy ON.
- Vypnout čerpadlo otočením spínače (6) do polohy OFF.

Udržba a čištění

 Před jakýmkoli údržbářským zákrokem nebo čištěním, musí být čerpadlo odpojeno od napájecí sítě. Vytáhnout zástrčku napájecího kabelu z elektrické zásuvky.

Čištění čerpadla

Propláchnout čerpadlo čistou vodou po pumpování chlorované vody nebo vody zanechávající usazeniny.

Čištění filtru

- Odšroubujte uzavírací šroub (10) na vyprazdňovacím otvoru, vyprázdněte prostor filtru a vyprazdňovací otvor opět zašroubujte.

- Kryt filtru (11) odšroubujte s pomocí klíče k filtrům.
- Filtr (13) vyjměte z hlavy čerpadla a očistěte jej pod tekoucí vodou.
- Před navrácením filtru zkontrolujte obě těsnění (12) na filtru a těsnění (16), nejsou-li poškozena, a v případě potřeby je vyměňte.



Těsnění (16) musí být správně vloženo do objímky na hlavě čerpadla (viz detail na obr. B). V případě potřeby těsnění lehce potřete mazivem neobsahujícím kyseliny.

- Vložte filtr, našroubujte kryt filtru a pevně dotáhněte klíčem k filtrům.

Montáž, demontáž a čištění zpětného ventilu

- Vymontujte filtr (viz část „Čištění filtru“).
- Vyšroubujte zpětný ventil (14) a očistěte jej pod tekoucí vodou.
- V případě potřeby vyměňte těsnění (15).
- Namontujte zpětný ventil.
- Namontujte filtr a kryt filtru.

Ochrana proti mrazu

Chraňte čerpadlo proti mrazu.

- Vyprázdněte sací a výtlačné potrubí.
- Vyšroubujte vypouštěcí zátky (9) a (10) a nechte z čerpadla vytéct vodu.
- Znovu našroubujte vypouštěcí zátky a uložte čerpadlo mimo dosah mrazu.

Likvidace odpadu



RL 2002/96 EG

Přístroje, které již dosloužily, nelikvidujte v domácím odpadu!

Balení, přístroj a příslušenství jsou z recyklovatelných materiálů a musí se likvidovat předepsaným způsobem

Poruchy



Před jakýmkoliv zákrokem k odstranění eventuálních závad, vytáhněte zástrčku z elektrické zásuvky.

Závada	Příčina	Odstranění závady
Motor nefunguje	Oběžné kolo je zablokováno	Odstranit zábranu v nasávání. Propláchnout oběžné kolo pod proudem vody
	Termický spínač se vypnul	Počkejte, až termický spínač opět zapne čerpadlo. Dát pozor na maximální teplotu kapaliny. Nechat zkontrolovat čerpadlo
	Výpadek elektrické energie	Zkontrolujte jističe, nechte zkontrolovat přívod elektrického proudu specializovaným elektrikářem.
Čerpadlo funguje, ale nevydává kapalinu	Úroveň vody příliš nízká	Ponořit nasávací potrubí do větší hloubky
	Vzduch v tělese čerpadla	Odstranit čerpadlo
	Čerpadlo nasává vzduch	Zkontrolujte všechna spojení a kryt filtru z hlediska těsnosti.
	Zábrana v nasávání	NEBEZBEČÍ! Jebezpečí poranění horkou vodou! Odsranit znečištění v nasávání
	Výtlačné potrubí uzavřeno	NEBEZBEČÍ! Jebezpečí poranění horkou vodou! Otevřít výtlačné potrubí
	Výtlačné potrubí ohnuto	Natáhnout výtlačné potrubí
Příliš nízké dopravované množství	Výtlačné potrubí ohnuto	Natáhnout výtlačné potrubí
	Průměr potrubí příliš malý	Použít větší výtlačné potrubí
	Zábrana v nasávání	Odstranit znečištění v nasávání
	Výtlačná výška příliš vysoká	Dát pozor na maximální výtlačnou výšku (viz Technické údaje)
	Výška nasávání příliš vysoká	Zkontrolovat výšku nasávání, dát pozor na maximální výšku nasávání (viz Technické údaje)



V případě neopravitelných závad Vás žádáme, abyste se obrátili na nejbližší Servisní službu klientů AL-KO.

Úvod

Než uvediete domácu vodáreň do prevádzky, prečítajte si pozorne tento návod na použitie, aby ste zabránili nehodám a zaistili perfektnú prevádzku čerpadla.

Návod na použitie musí byť vždy po ruke a v prípade predaja alebo prenechania novému majiteľovi musí byť odovzdaný spolu s čerpadlom.

V návode nájdete nasledujúce symboly :



NEBEZPEČENSTVO

Toto označenie sa vzťahuje na postup práce a prevádzky, ktoré musia byť pozorne rešpektované, aby sa používatel alebo iné osoby nedostali do nebezpečných situácií.



POZOR

Toto označenie sa vzťahuje na zásady, ktoré sa musia dodržiavať, aby sa prístroj nepoškodil.



POZNÁMKA

Tento symbol sa vzťahuje na technické vlastnosti, ktoré musia byť rešpektované.

Bezpečnostné predpisy



Čerpadlo môžete zapojiť iba na el. rozvod zodpovedajúci normám DIN/VDE0100, oddelenie 737,738 a 702 (bazény). Pre zaistenie bezpečnosti sa uistite, že bola vykonaná inštalácia ochranného spínača 10A rovnako ako núdzového vypínača poruchových prúdov s menovitým poruchovým prúdom 10/30mA.



Označenie na štítku s technickými údajmi, určujúcimi napätie v sieti a typ prúdu musí zodpovedať charakteristikám vášho el. rozvodu.



Pokiaľ je treba použitie predlžovacej šnúry, použite jedine predlžovací kábel 3 x 1,5 mm² typu H07RN-F zodpovedajúci normám DIN 57282/57245 so zásuvkou chránenou pred prúdom vody. Zväzky káblov musia byť úplne rozvinuté.



Čerpadlo nesmie byť uvedené do prevádzky:

- osobami, ktoré nečítali a nepochopili tento návod na použitie,
- osobami mladšími ako 16 rokov.



Čerpadlo musí byť používané iba na prevádzku, na ktorú je určené. Pred zapojením čerpadla sa uistite, že:

- čerpadlo, napájací kábel a zástrčka neboli poškodené.
- záhradné čerpadlo nie je vystavené priamemu vodnému prúdu alebo dažďu.



Nezapájajte čerpadlá pokiaľ sú poškodené. Opravy musia byť vykonané iba v servisnom stredisku AL-KO.



Čerpadlo môžete zodvihnúť a prenášať iba za rukoväť. Nepoužívajte napájací kábel na vytiahnutie zástrčky z elektrickej zásuvky.



Odpojte čerpadlo pred akýmkoľvek údržbárskym zákrokom, čistením a opravou alebo v prípade závady a vytriahnite zástrčku napájacieho kábla z elektrickej zásuvky. Chráňte zástrčku pred vlhkom.



Je zakázané vykonávať akúkoľvek samovoľnú zmenu alebo úpravu čerpadla.



Uistite sa o bezpečnosti čerpadla.



Nebezpečenstvo poranenia horúcou vodou!

Pri dlhšom používaní (>10 min) proti zavretej výtlačnej strane sa môže voda v čerpadlo silno zohriať.

Toto nebezpečenstvo môže vzniknúť z dôvodu:

- zavretej výtlačnej strany
- nedostatku vody v sacom potrubí
- neodbornej inštalácie
- chybného tlakového spínača

V takom prípade:

- odpojte čerpadlo od napätia
- čerpadlo a vodu nechajte vychladnúť
- skontrolujte hladinu vody na sacej strane
- skontrolujte tesnosť vedení
- skontrolujte inštaláciu
- skontrolujte tlakový spínač
- čerpadlo uveďte do prevádzky až po odstránení závad.

Používanie

Dovolené používanie

Čerpadlo je určené na domáce používanie v byte a na záhrade. Musí byť používané iba na účely zodpovedajúce jeho technickým vlastnostiam. Čerpadlo je vhodné na nasledujúce účely:

- zavlažovanie a kropenie (napr. parkov a záhrad)
- vyprázdnenie nádrží alebo na prečerpanie vody (napr. bazénov)
- k drenáži studní, nádrží dažďovej vody a cisterien.

Čerpadlo je vhodné iba na pumpovanie týchto kvapalín:

- číra voda
- dažďová voda
- chlórovaná voda z bazénov.

Zakázané používanie

Čerpadlo nesmie byť používané na nepretržitú prevádzku. Čerpadlo nie je vhodné na pumpovanie:

- tekutých potravín
- pitnej vody
- slanej vody
- usadenín a kalov
- korozívnych a chemických látok
- kyslých, zápalných, výbušných alebo prchavých kvapalín
- kvapalín teplejších ako 35 °C
- vody s pieskom alebo brúsnych látok.

Popis čerpadla

Záhradné čerpadlo/príslušenstvo (obrázky A, B, C)

- 1 nasávací otvor/napojenie na nasávacie potrubie
- 2 plniaca zátka
- 3 výstupný otvor/napojenie na výtláčné potrubie
- 4 motor
- 5 napájací kábel
- 6 spínač ON/OFF
- 7 báza čerpadla
- 8 teleso čerpadla
- 9 vypúšťacia zátka priestoru čerpadla
- 10 vypúšťacia zátka priestoru filtra
- 11 priehľadný kryt filtra
- 12 tesnenia k filtru
- 13 filter
- 14 spätný ventil
- 15 tesnenie

- 16 kruhový tesniaci krúžok (priehľadný kryt – priestor filtra)
 - 17 ploché tesnenie
 - 18 kolénové spojenie
 - 19 ploché tesnenie
 - 20 spojovacia vsuvka
 - 21 kruhový tesniaci krúžok
 - 22 výtláčné potrubie (príslušenstvo)
 - 23 sacia súprava (príslušenstvo)
- klúč filtra (obrázok B)



Príslušenstvo nepatrí do rozsahu dodávky.

Funkcia

Čerpadlo nasáva vodu prostredníctvom nasávacieho otvoru (1) a privádza ju k výstupnému otvoru (3) cez filter.

Na zapnutie a vypnutie čerpadla použite spínač (6).

Tepelná ochrana

Čerpadlo je vybavené tepelným spínačom, ktorý ho vypne v prípade prehriatia.

Po ochladzovaní, ktoré trvá cca 15-20 minút, sa čerpadlo automaticky zapne.

Inštalácia a uvedenie do prevádzky

- Postavte čerpadlo na rovný, istý, stabilný a vodorovný povrch.
- Presvedčte sa, či je čerpadlo chránené pred dažďom a priamym vodným prúdom.

Montáž nasávacieho potrubia



Určíte dĺžku nasávacieho potrubia tak, aby čerpadlo nefungovalo nasucho. Nasávacie potrubie musí byť umiestnené min. 30 cm pod hladinou vody.

- Namontovať nasávacie potrubie, dobre utiahnuť bez poškodenia závitů.



Pokiaľ je nasávací výška viac ako 4 m, musí byť namontované potrubie s priemerom väčším ako 1". Odporúčame použitie nasávacej sady AL-KO (23) zloženej zo sacej hadice, filtra a spätného ventilu. Nasávaciu sadu možno zakúpiť v špecializovaných predajniach.

- Nasávacie potrubie umiestniť pod čerpadlo.

i Ak ho umiestnite nad čerpadlo, mohli by sa vytvoriť vzduchové bubliny a čerpadlo by nasávalo vzduch.

Montáž výtlačného potrubia

- Zaskrutkujte spojovaciu vsuvku (20) s kruhovým tesniacim krúžkom (21) na výstupný otvor (3).
- Zaskrutkujte kolenové spojenie (18) na spojovaciu vsuvku (20) a otočte ju do požadovaného smeru.
- Upevnite potrubie na kolenové spojenie.
- Otvorte všetky uzávery na výtlačnom potrubí (ventily, trysky apod.).

Naplnenie čerpadla

△ Čerpadlo musí byť naplnené vodou až k prepadu pred každým zapnutím, aby mohlo okamžite nasávať. Fungovaním nasucho by sa mohlo čerpadlo vážne poškodiť.

- Odskrutkovať plniacu zátku (2).
- Naliať vodu do čerpadla až do jeho naplnenia (8).
- Zaskrutkovať plniacu zátku (2).

Zapínanie/vypínanie čerpadla

- Zasuňte zástrčku napájacieho kábla do elektrickej zásuvky.

△ Nenechajte čerpadlo fungovať s uzavretým alebo zablokovaným výtlačným potrubím.

- Otvoriť všetky uzávery na prívodovom potrubí (ventily, trysky apod.).
- Zapnúť čerpadlo otočením spínača (6) do polohy ON.
- Vypnúť čerpadlo otočením spínača (6) do polohy OFF.

Údržba a čistenie

! Pred akýmkoľvek údržbárskym zákrokom alebo čistením, musí byť čerpadlo odpojené od napájacej siete. Vysunúť zástrčku napájacieho kábla z elektrickej zásuvky.

Prepláchnutie čerpadla

Prepláchnuť čerpadlo čistou vodou po pumpovaní chlóranej vody alebo vody zanechávajúcej usadeniny.

Čistenie filtra

- Uzatváraciu skrutku (10) vyprázdňovacieho otvoru odskrutkujte, vyprázdnite priestor filtra a vyprázdňovací otvor opäť uzatvorte

- Kryt filtra (11) odskrutkujte pomocou kľúča filtra.
- Filter (13) vyberte z hlavy čerpadla a vyčistite pod tečúcou vodou.
- Pred montážou filtra vymeňte obidve tesnenia (12) na filtri a skontrolujte poškodenie filtra (16), v prípade potreby filter vymeňte.

△ Tesnenie (16) musí byť do uchytenia tesnenia na hlave čerpadla vložené správne (pozri detail na obrázku B). V prípade potreby tesnenie ľahko namažte s tukom bez obsahu kyselín.

- Filter namontujte, veko filtra naskrutkujte a dotiahnite ho s kľúčom filtra rukou.

Demontáž a montáž a čistenie spätného ventilu

- Filter demontujte (pozri odsek "Čistenie filtra").
- Spätný ventil (14) vyskrutkujte a vyčistite ho pod tečúcou vodou.
- Tesnenie (15) v prípade potreby vymeňte.
- Namontujte spätný ventil.
- Namontujte filter a veko filtra.

Ochrana proti mrazu

Chráňte čerpadlo pred mrazom.

- Vyprázdňte sacie a výtlačné potrubie.
- Vyskrutkujte vypúšťacie zátky (9) a (10) a nechajte vytečť vodu z čerpadla.
- Vypúšťacie skrutky naskrutkujte a čerpadlo uložte na miesto chránené pred mrazom.

Likvidácia odpadu



RL 2002/96 EG

Opatreované prístroje nelikvidujte cez domový odpad!
Obal, prístroj a príslušenstvo sú vyrobené z recyklovateľných materiálov a je potrebné ich zodpovedajúco likvidovať

Poruchy



Pred akýmkoľvek zákrokom na odstránenie eventuálnych závad, vyťahnite zástrčku z elektrickej zásuvky.

Závada	Príčina	Odstránenie závady
Motor nebeží	Obežné koleso je zablokované	Vyčistiť čerpadlo
	Tepelný spínač sa vypol	Počkať, kým tepelný spínač opäť zapne čerpadlo. Dať pozor na maximálnu teplotu kvapaliny. Nechať skontrolovať čerpadlo.
	Výpadok elektrickej energie	Nechať skontrolovať prívod elektrického prúdu špecializovaným elektrikárom.
Motor beží, ale čerpadlo netlačí vodu	Úroveň vody príliš nízka	Ponorit' nasávacie potrubie do väčšej hĺbky
	Zábrana v nasávaní	Odstrániť znečistenie v nasávaní
	Čerpadlo nasáva vzduch	Skontrolovať tesnosť všetkých pripojení a veka filtra
	Výtlačné potrubie ohnuté	NEBEZPEČENSTVO! Nebezpečenstvo poranenia horúcou vodou! Natiahnuť výtlačné potrubie
	Vzduch v telese čerpadla	NEBEZPEČENSTVO! Nebezpečenstvo poranenia horúcou vodou! Naplniť čerpadlo
	Výtlačné potrubie uzavreté	Otvoriť výtlačné potrubie
Príliš nízke dopravované množstvo	Zábrana v nasávaní	Vyčistiť nasávanie
	Príliš veľká sacia výška	Znížiť saciu výšku
	Malý priemer potrubia(hadice)	Použiť výtlačné potrubie (hadicu) s väčším priemerom
	Príliš vysoká výtlačná výška	Znížiť výtlačnú výšku



V prípade neopraviteľných závad Vás žiadame, aby ste sa obrátili na najbližšie servisné stredisko AL-KO.

Bevezetés

A kerti szivattyú működésbe hozatala előtt figyelmesen olvassa el ezen használati utasítást, balesetek megelőzése és a tökéletes működés biztosítása érdekében.

A használati utasítást tartsa keze ügyében és a szivattyú eladása vagy átruházása esetén a következő fogyasztónak azt át kell adnia.

A használati utasításban a következő jelképeket használjuk:

VESZÉLY

Ez a jelkép a gyártási és üzemelési eljárásokra vonatkozik, melyeket figyelmesen be kell tartani, hogy a fogyasztó illetve más személyek ne kerüljenek veszélybe.

FIGYELEM

Ez a jelkép azokra az információkra vonatkozik, melyeket be kell tartani, hogy elkerülje a berendezés megkárosodását.

MEGJEGYZÉS

Ez a tájékoztató jelkép a betartandó műszaki követelményekre vonatkozik.

Biztonsági intézkedések

 A szivattyút kizárólag olyan elektromos berendezésről szabad működtetni, amely megfelel a DIN/VDE 0100 szabvány 737, 738 és 702 (medencék esetén) szakaszai előírásainak. Biztonsági okokból kifolyólag bizonyosodjon meg, hogy be legyen szerelve egy 10 A-es életmentő kapcsoló, valamint egy védőkapcsoló zárlati áramhoz, 10/30 mA-es névleges zárlati árammal.

 A műszaki fémtáblán feltüntetett hálózati feszültségre és áramtípusra vonatkozó adatoknak meg kell egyezniük az Ön elektromos berendezésének adataival.

 Ha hosszabbítókra szükség van, kizárólag a DIN 57282/57245-nek megfelelő, H07RNF típusú, 3x1,5 mm²-es hosszabbítóvezeték alkalmazzon, egy, a víz kifröccsenése ellen védett konnectorral.

 A szivattyút nem kezelhetik:

- olyan személyek, akik nem olvasták és nem értették meg ezen használati utasítást,
- 16 éven aluli személyek.

 A szivattyút kizárólag rendeltetésének megfelelően szabad felhasználni. A szivattyú üzembehelyezése előtt bizonyosodjon meg, hogy

- a szivattyú, a tápvezeték és a dugaszoló ne legyen megkárosodva
- a kerti szivattyú ne legyen közvetlen vízszögárnak illetve esőnek kitéve.

 Ne indítsa be a szivattyút, ha meg van hibásodva. A javításokat kizárólag az ALKO szervizzel végeztesse el.

 A szivattyú felemelésére és szállítására kizárólag a fogantyút használja. Ne használja a tápvezetékét a dugaszolóknak a konnectorból való kihúzására.

 Kapcsolja le a hálózatról a szivattyút karbantartási, tisztítási és javítási munkálatok elvégzése előtt, vagy bármilyen rendellenesség esetén, és húzza ki a tápvezeték dugaszolóját a konnectorból.

Védje a dugaszolót a nedvességtől.

 Tilos a szivattyún bármilyen önkényes változtatást illetve módosítást elvégezni.

 Ellenőrizze a szivattyú biztonsági állapotát.

A forró víz sérülést okozhat!

Ha hosszan működteti a készüléket (>10 perc) úgy, hogy a nyomóoldal le van zárva, a víz erősen felmelegedhet a szivattyúban.

Ez a veszély fennáll:

- ha a nyomóoldal le van zárva
- ha a szívóoldalon vízhiány van
- ha szakszerűtlen a felszerelés
- ha hibás a nyomáskapcsoló

Ebben az esetben:

- Válassza le a szivattyút a hálózatról
- Hagyja lehűlni a szivattyút és a vizet
- Ellenőrizze a vízszintet a szívóoldalon
- Ellenőrizze a vezetékek tömítettségét
- Ellenőrizze a felszerelést
- Ellenőrizze a nyomáskapcsolót
- A szivattyút csak a hiba elhárítása után helyezze ismét üzembe

Alkalmazás

Alkalmazási területek:

A szivattyú lakásban és kertben való magán felhasználásra van rendeltetve. A szivattyút kizárólag a műszaki adatoknak megfelelően az alkalmazási határok keretei közt használja. A szivattyú kizárólag a következő felhasználásokra alkalmas:

- öntözés és locsolás (például nyilvános parkoké, virággyáke és általában kerteké);
- tartályok kiürítése vagy áttöltés (például medencéké);
- kutak, esővízes hordók és vízgyűjtő medencék kiürítése

A szivattyú kizárólag a következő folyadékok szivattyúzására alkalmas:

- tiszta víz;
- esővíz.
- klórtartalmú víz (medencék vize).

Tiltott alkalmazás

A szivattyút nem szabad folyamatos üzemben használni. A szivattyú nem alkalmas a következő folyadékok szivattyúzására:

- ivóvíz;
- sós víz;
- folyékony élelmiszerek;
- szennyvíz;
- maró hatású szerek és vegyszerek;
- savas, gyúlékony, robbanó illetve illanó folyadékok;
- 35°C-nál melegebb folyadékok;
- homokos víz, illetve csiszoló folyadékok.

A szivattyú leírása

Kerti szivattyú/tartozékok (A, B, C ábrák)

- 1 Szívócsonk/szívóvezeték csatlakozása
- 2 Töltőcsonk
- 3 Nyomócsonk/nyomóvezeték csatlakozása
- 4 Motorvédő borítás
- 5 Tápvezeték
- 6 ON/OFF kapcsoló
- 7 Szivattyúalap
- 8 Szivattyúhenger
- 9 Ürítő dugó Szivattyútér
- 10 Leeresztő csavar – Szivattyútér
- 11 Kémlelőfedél – Szűrő
- 12 Tömítések a szűrőhöz
- 13 Szűrő
- 14 Visszacsapószelep
- 15 Tömítés
- 16 O-gyűrű (Kémlelőfedél – Szűrő)
- 17 Síktömítés

- 18 Könyök
 - 19 Síktömítés
 - 20 Csatlakozó csomó
 - 21 Ó-gyűrű
 - 22 Nyomóvezeték (Tartozék)
 - 23 Szívókészlet (Tartozék)
- Szűrőkulcs (B ábra)



A tartozékok nem részei a szállítási terjedelemben.

Működés

A szivattyú vizet szív a szívócsomón (1) keresztül és azt a nyomócsomó (3) felé szolgáltatja a szűrőn keresztül. Használja a kapcsolót (6) a szivattyú beindítására illetve leállítására.

Hővédelem

A szivattyú el van látva egy hőérzékelő kapcsolóval, mely túlmelegedés esetén leállítja a szivattyút. Egy kb. 15-20 perces hűlési idő után a szivattyú automatikusan újraindul.

A szivattyú beszerelése és működésbe hozatala

- Helyezze a szivattyút egy sík, biztonságos, stabil és tökéletesen vízszintes felületre.
- Bizonyosodjon meg, hogy a szivattyú védve legyen közvetlen esőtől és vízsugaraktól.

A szívóvezeték összeszerelése



Oly módon állapítsa meg a szívóvezeték hosszát, hogy a szivattyú ne forogjon üresen. A szívóvezetéknek legalább 30 cm-rel a víz szintje alatt kell lennie.

- Szerelje fel a szívóvezetékét. Bizonyosodjon meg, hogy jól meg legyen szorítva, anélkül, hogy megsértené a csavarmenetezést.



Négy métert meghaladó szívómagasság esetén egy 1 collnál nagyobb átmérőjű szívóvezetékét kell beszerezni. Ajánlott egy ALKO szívógarnitúra (23) felhasználása, mely szívóvezetékéből, szűrőből és fenékszelepből (visszatérésgátló szelepből) áll. A szívógarnitúra beszerezhető a helyi szaküzletben.

- A szívóvezetékét a szivattyú alá helyezze el.

i Abban az esetben, ha a szivattyú felett lenne elhelyezve, levegőbuborékok alakulnának ki és a szivattyú levegőt szívna be.

A nyomóvezeték felszerelése

- Csavarja a csatlakozó csonkot (20) az O-gyűrűvel (21) a nyomócsonkra (3).
- Csavarja a könyökcső csatlakozót (18) a csatlakozó csonkra (20), és fordítsa a kívánt irányba.
- Erősítse a csővezetékét a könyökcső csatlakozóhoz.
- Nyissa ki a nyomóvezeték összes elzáró szerelvényét (szelepek, fűvókák, stb...).

A szivattyú feltöltése

 A szivattyút minden beindítás előtt a túlfolyócsőig fel kell tölteni vízzel, az azonnali felszívás lehetővé tétele érdekében. A szárazon való működés komolyan károsítja a szivattyút.

- Nyissa ki a töltőcsonkot (2).
- Öntsön vizet a nyílásba, amíg a szivattyúhenger (8) fel nem töltődik.
- Csavarja vissza a töltőcsonkot (2).

A szivattyú beindítása/leállítása

- Dugja be a tápvezeték dugaszolóját a konnektorbá.

 Ne működtesse a szivattyút lezárt vagy elakadt nyomóvezetékkel.

- Nyissa ki a nyomóvezeték összes elzáró szerelvényét (szelepek, fűvókák, stb...).
- A kapcsolót (6) az ON-ra állítva indítsa be a szivattyút.
- A kapcsolót (6) az OFF-ra állítva állítsa le a szivattyút.

Karbantartás és tisztítás

 Bármilyen karbantartási és tisztítási művelet elvégzése előtt a szivattyút le kell kapcsolni a táphálózatról. Húzza ki a tápvezeték dugaszolóját a konnektorból.

A szivattyú tisztítása

Öblítse át a szivattyút tiszta vízzel, miután klórtartalmú, vagy üledéket hagyó vizet szivattyúzott.

A szűrő tisztítása

- A leeresztőnyílás zárócsavarját (10) csavarja ki, a szűrőteret ürítse le, majd a leeresztőnyílást újból zárja le
- A szűrőfedelelet (11) a szűrőkulccsal csavarja le.
- A szűrőt (13) vegye ki a szűrőfejből, és folyóvízzel tisztítsa meg.
- A szűrő beépítése előtt ellenőrizze, hogy a szűrő két tömítése (12) és a tömítés (16) nem sérült-e. Szükség esetén cserélje.



A tömítésnek (16) pontosan a szivattyúfejben e célra kimunkált területen kell felfeküdnie (lásd a B ábra részletrajzát). Szükség esetén a tömítést kissé kenje meg savmentes zsírral.

- Építse be a szűrőt, csavarozza fel a szűrőfedelelet, és a szűrőkulccsal, kézzel húzza meg.

Visszacsapószelep ki- és beszerelése, tisztítása

- Szerelje ki a szűrőt (a „Szűrő tisztítása” fejezet szerint)
- Csavarozza ki a visszacsapószelepet (14), és folyóvízzel tisztítsa meg.
- Szükség esetén cserélje a tömítést (15).
- Szerelje be a visszacsapószelepet.
- Szerelje vissza a szűrőt és a szűrőfedelelet.

Fagyellenes védelem

Védje a szivattyút a fagytól használaton kívüli időszakokban.

- Ürítse le a szívó- és nyomóvezetékét.
- Csavarozza ki a (9) és (10) leeresztő csavarokat, és engedje le a vizet a szivattyúból.
- A leeresztőcsavarokat csavarozza vissza, és a szivattyút fagymentes helyen tárolja.

Hulladék csoportosítása



A kiselejtezett gépet ne dobja a háztartási szemétkébe!

A csomagolás, a gép és a tartozékok anyagai újrahasznosíthatók. Hulladékként történő kezelésüket ennek megfelelően kell végezni.

RL 2002/96 EG

Rendellenességek



Estleges rendellenességek megszüntetésére irányuló bármilyen beavatkozás elvégzése előtt húzza ki a szivattyú dugaszolóját a konnektorból.

Probléma	Ok	Megoldás
A motor nem forog	A járókerék elakadt	Távolítsa el a dugulást a szívóoldalon. Tisztítsa meg a járókereket erős vízszaggárral.
	A hőérzékeny kapcsoló kikapcsolt	Várja meg, hogy a hőérzékeny kapcsoló újraindítsa a szivattyút. Ügyeljen a folyadék maximális hőmérsékletére. Ellenőriztesse a szivattyút.
	Nincs hálózati feszültség	Ellenőrizze a biztonsági kapcsolókat, ellenőriztesse az árambetáplálást egy villanyszerelővel.
A szivattyú forog, de nem szolgáltat folyadékot	A vízszint túl alacsony	Süllyessze mélyebbre a szívóvezetékét
	Levegő van a szivattyúhengerben	Töltse fel a szivattyút
	A szivattyú levegőt szív	Ellenőrizze a csökötések és a szűrőfedél tömítettségét
	A szívóvezeték eldugult	VESZÉLY! A forró víz sérülést okozhat! Távolítsa el a szennyeződést a szívóvezetékéről
	A nyomóvezeték le van zárva	VESZÉLY! A forró víz sérülést okozhat! Nyissa ki a nyomóvezetékét
	A nyomóvezeték elhajlott	Egyenesítse ki a nyomóvezetékét
Túl kicsi hozam	A nyomóvezeték elhajlott	Egyenesítse ki a nyomóvezetékét
	A vezeték átmérője túl kicsi	Használjon nagyobb nyomóvezetékét
	A szívóvezeték eldugult	Távolítsa el a szennyeződést a szívóvezetékéről
	Túl nagy szintkülönbség	Figyeljen a maximális szintkülönbségre (Műszaki adatok)
	Túl nagy szívómagasság	Ellenőrizze a szívómagasságot és figyeljen a maximális szívómagasságra (Műszaki adatok)



Nem kiküszöbölhető rendellenességek esetén legyen szíves a legközelebbi AL-KO szervízhez fordulni.

Wstęp

W celu uniknięcia wypadków przy pracy oraz zapewnienia optymalnego działania urządzenia, przed przystąpieniem do uruchomienia pompy należy uważnie przeczytać niniejszą instrukcję użytkowania.

Instrukcja użytkownika urządzenia powinna być przechowywana w miejscu łatwo dostępnym i przekazana następnemu użytkownikowi w razie odsprzedania lub odstąpienia pompy.

W instrukcji posłużono się następującymi symbolami:

ZAGROŻENIE

Symbol ten odnosi się do metod pracy i sposobu funkcjonowania, których należy ściśle przestrzegać w celu uniknięcia zagrożenia dla użytkowników lub innych osób.

UWAGA

Tym symbolem oznaczono wskazówki, którymi należy się kierować, aby uniknąć uszkodzenia urządzenia.

INFORMACJA

Tym symbolem oznaczono wymagania techniczne, które muszą być spełnione.

Środki bezpieczeństwa

 Pompa może być uruchamiana wyłącznie przy zastosowaniu instalacji elektrycznej zgodnej z DIN /VDE 0100, części 737, 738 i 702 (baseny). Ze względów bezpieczeństwa należy upewnić się, czy został zainstalowany wyłącznik zabezpieczenia różnicowo-prądowego 10 A, jak również wyłącznik bezpieczeństwa dla prądu zakłócenieniowego o wartości nominalnej 10/30 mA.

 Wskazania dotyczące napięcia sieciowego i rodzaju prądu umieszczone na tabliczce znamionowej muszą być zgodne z charakterystyką instalacji elektrycznej.

 Jeżeli niezbędne jest zastosowanie przedłużacza, używać wyłącznie kabla przedłużającego 3x1,5 mm² typu H07RN-F zgodnie z DIN 57282/57245 wraz z gniazdkiem wtyczkowym zabezpieczonym przed spryskiwaniem wodą. Zwoje kabli muszą być całkowicie rozwinięte.

 Pompa nie może być uruchamiana przez:

- osoby, które nie przeczytały lub nie zrozumiały treści niniejszej instrukcji;
- osoby niepełnoletnie poniżej lat 16.

 Pompę można używać wyłącznie zgodnie z przeznaczeniem. Przed uruchomieniem należy upewnić się, czy:

- Urządzenie, wtyczka i kabel zasilający nie są uszkodzone;
- pompa ogrodowa nie jest wystawiona na bezpośrednie działanie strumieni wody lub deszczu.

 Nie uruchamiać pompy jeśli jest uszkodzona. Naprawy muszą być przeprowadzane wyłącznie w punktach serwisowych Centrali Obsługi Klientów AL-KO.

 Do podnoszenia i transportowania pompy posługiwać się jedynie uchwytem. Przy wyjmowaniu wtyczki z gniazdka nie ciągnąć za kabel zasilający.

 Przed rozpoczęciem czynności konserwacyjnych, oczyszczających, naprawczych lub w przypadku wystąpienia anomalnego zachowania urządzenia, odłączyć pompę poprzez wyjęcie wtyczki kabla zasilającego z gniazdka. Chronić wtyczkę przed wilgocią.

 Zabronione jest samowolne dokonywanie jakichkolwiek modyfikacji pompy.

 Sprawdzić stan bezpieczeństwa pompy.

 **Niebezpieczeństwo poparzenia gorącą wodą!**

Podczas dłuższej eksploatacji (>10 min) woda po zamkniętej stronie tłoczenia może się silnie nagrzać.

Takie niebezpieczeństwo może wywołać:

- zamknięta strona tłoczenia,
- brak wody w przewodzie ssącym,
- nieprawidłowa instalacja,
- uszkodzony wyłącznik ciśnieniowy.

W takim przypadku należy:

- pompę odłączyć od sieci,
- pompę i wodę pozostawić do ostygnięcia,
- sprawdzić poziom wody po stronie ssania,
- sprawdzić szczelność przewodów,
- sprawdzić instalację,
- sprawdzić wyłącznik ciśnieniowy,
- pompę uruchomić ponownie dopiero po usunięciu usterki.

Użytkowanie

Przewidziane zastosowania

Pompa przeznaczona jest do użytku indywidualnego w domu i ogrodzie. Może być użytkowana jedynie w przewidzianym zakresie jej zastosowania, zgodnie z charakterystyką techniczną. Pompa jest przeznaczona wyłącznie do następujących czynności:

- nawadnianie i podlewanie (na przykład; parków, publicznych, kwietników i, w ogólności ogrodów);
- opróżnianie zbiorników lub przepompowywanie (na przykład; basenów);
- drenażu studni, beczek z wodą deszczową i cystem.

Pompa przeznaczona jest wyłącznie do pompowania następujących cieczy:

- woda czysta
- woda deszczowa
- woda z zawartością chloru (woda do basenów)

Zabronione zastosowania

Pompa nie może pracować w trybie ciągłym.

Pompa nie nadaje się do pompowania :

- wody pitnej
- wody słonej
- żywności płynnej
- ścieków
- substancji korozyjnych, chemicznych
- cieczy kwaśnych, łatwo palnych, wybuchowych lub lotnych
- cieczy o temperaturze powyżej 35°C
- wody zapiaszczonej lub cieczy ściernych

Opis pompy

Pompa ogrodowa / wyposażenie dodatkowe (rysunki A, B, C)

- 1 Otwór ssawny/złącze rury ssawnej
- 2 Korek napełniania
- 3 Otwór tłoczny/złącze rury tłocznej
- 4 Korpus silnika
- 5 Kabel zasilający
- 6 Wyłącznik ON/OFF
- 7 Podstawa pompy
- 8 Kadłub pompy
- 9 Korek wylewowy z pompy
- 10 Korek wylewowy z obszaru filtra
- 11 Wieczko przezroczyste filtra
- 12 Uszczelki do filtra
- 13 Filtr
- 14 Zawór zwrotny
- 15 Uszczelka

- 16 Uszczelka okrągła (wieczko przezroczyste filtra-obszar filtra)
 - 17 Uszczelka płaska
 - 18 Kolanko rurowe gwintowane
 - 19 Uszczelka płaska
 - 20 Złączka rurowa
 - 21 Uszczelka okrągła
 - 22 Rura tłoczna (wyposażenie dodatkowe)
 - 23 Zestaw ssawny (wyposażenie dodatkowe)
- Klucz do filtra (rysunek B)



Wyposażenie dodatkowe nie wchodzi w zakres dostawy.

Działanie

Pompa zasysa wodę przez otwór ssawny (1) i dostarcza ją przez filtr do otworu tłoczego (3).

Do uruchamiania i zatrzymywania pompy używać wyłącznika (6).

Zabezpieczenie termiczne

Pompa wyposażona jest w wyłącznik termiczny, który wyłącza pompę w razie przegrzania. Po upływie fazy chłodzenia trwającej około 15-20 minut, pompa uruchamia się automatycznie.

Instalowanie i uruchamianie pompy

- Ustawić pompę na powierzchni płaskiej, stabilnej i dokładnie poziomej.
- Upewnić się, że pompa jest zabezpieczona przed deszczem i bezpośrednimi strumieniami wody.

Montaż rury ssawnej



Ustalić długość przewodu ssawnego w celu uniknięcia pracy pompy na sucho. Wlot rury ssawnej musi się zawsze znajdować, co najmniej 30 cm poniżej powierzchni wody.

- Zamontować rurę ssawną. Upewnić się czy jest dobrze dokręcona, zwracając równocześnie uwagę, aby nie uszkodzić gwintu.



Jeżeli wysokość zasysania przekracza 4 metry musi być zamontowana rura ssawna o średnicy powyżej 1". Zaleca się zastosowanie zestawu ssawnego AL-KO (23), w którego skład wchodzi: rura ssawna, filtr i zawór stopowy (zawór zwrotny). Zestawy ssawne są do nabycia w wyspecjalizowanych punktach sprzedaży.

- Umieścić rurę ssawną poniżej pompy.

 Umieszczenie rury powyżej pompy spowodowałoby tworzenie się pęcherzyków powietrza i zasysanie powietrza przez pompę.

Montaż rury tłocznej

- Wkręcić złączkę rurową (20) wraz z uszczelką okrągłą (21) do otworu tłoczego (3).
- Wkręcić kolanko rurowe (18) do złączki rurowej (20) i obracać nim w pożądanym kierunku
- Umocować rurę do kolanka rurowego.
- Otworzyć wszystkie urządzenia odcinające znajdujące się na rurze tłocznej (zawory, dysze itp.)

Napełnianie pompy

 Przed każdorazowym uruchomieniem pompy, musi być ona napełniona woda aż do poziomu przelewowego w celu umożliwienia natychmiastowego zasysania. Działanie na sucho powoduje poważne uszkodzenia pompy.

- Otworzyć korek napełniania (2).
- Wlewać wodę do otworu aż do napełnienia kadłuba pompy (8).
- Wkręcić korek napełnienia(2).

Uruchamianie/zatrzymywanie pompy

- Włożyć wtyczkę kabla zasilającego do gniazda prądu.

 Nie uruchamiać pompy przy zamkniętej lub zatkanej rurze tłocznej.

- Otworzyć wszystkie urządzenia odcinające znajdujące się na rurze tłocznej (zawory, dysze itp.).
- Uruchomić pompę ustawiając wyłącznik (6) w pozycji ON.
- Zatrzymać pompę ustawiając wyłącznik (6) w pozycji OFF.

Konserwacja i czyszczenie

 Przed przystąpieniem do jakichkolwiek czynności konserwacyjnych i oczyszczających, pompę należy odłączyć od źródła zasilania. Wyciągnąć wtyczkę kabla zasilającego z gniazdka prądu.

Czyszczenie pompy

Po uprzednim pompowaniu wody z zawartością chloru lub wody pozostawiającej osady, umyć pompę czystą wodą.

Czyszczenie filtra

- Odkręcić korek wylewowy (10) otworu opróżniania, opróżnić obszar filtra i ponownie zamknąć otwór opróżniania.
- Wieczko filtra (11) odkręcić za pomocą klucza do filtra.
- Wyciągnąć filtr (13) z głowicy pompy i oczyścić pod bieżącą wodą.
- Przed włożeniem filtra sprawdzić czy nie są uszkodzone obydwie uszczelki (12) przy filtrze oraz uszczelka (16), w razie potrzeby wymienić je.

 Uszczelka (16) musi być prawidłowo włożona w miejsce przewidziane dla niej na głowicy pompy (patrz szczegół na rysunku B). W razie potrzeby uszczelkę tę lekko nasmarować smarem nie zawierającym kwasów.

- Włożyć filtr, nakręcić wieczko filtra i dokręcić kluczem do filtra tak mocno, ile damy rady ręką.

Montaż i demontaż oraz czyszczenie zaworu zwrotnego

- Zdemontować filtr (patrz rozdział "Czyszczenie filtra").
- Wykręcić zawór zwrotny (14) i oczyścić pod bieżącą wodą.
- W razie potrzeby wymienić uszczelkę (15).
- Zamontować zawór zwrotny.
- Zamontować filtr i wieczko filtra.

Zabezpieczenie przed zamarzaniem

Chronić pompę przed mrozem.

- Opróżnić rurę ssawną i tłoczną.
- Odkręcić korki wylewowe (9) i (10) i usunąć wodę z pompy.
- Wkręcić ponownie korki wylewowe i przechowywać pompę w pomieszczeniu chronionym przed mrozem.

Usuwanie odpadów



Nie usuwać zużytych urządzeń z odpadami domowymi!

Opakowanie, urządzenie i wyposażenie wykonano z materiałów nadających się do recyklingu, należy je zutylizować w odpowiedni sposób.

RL 2002/96 EG

Usterki



Przed rozpoczęciem jakichkolwiek czynności dla wyeliminowania ewentualnych problemów technicznych wyciągnąć wtyczkę z gniazda prądu.

Problem	Przyczyna	Rozwiązanie problemu
Silnik nie działa	Zablokowany wirnik	Usunąć zatkanie po stronie ssawnej
	Interwencja wyłącznika termicznego	Zaczekać aż wyłącznik termiczny ponownie uruchomi pompę. Uważać na maksymalną temp. cieczy. Sprawdzić pompę.
	Brak napięcia sieciowego	Sprawdzić zabezpieczenia, zlecić specjalście elektrykowi zasilanie.
Pompa pracuje, nie dostarcza wody	Niski stan wody	Zanurzyć głębiej rurę ssawną
	Powietrze w korpusie pompy	Napełnić pompę
	Pompa zasysa powietrze	Sprawdzić szczelność wszystkich przyłączy oraz wieczka filtra.
	Zatkanie po stronie ssawnej	ZAGROŻENIE! Niebezpieczeństwo poparzenia gorącą wodą! Usunąć zabrudzenie po stronie ssawnej
	Zamknięty przewód tłoczny	ZAGROŻENIE! Niebezpieczeństwo poparzenia gorącą wodą! Otworzyć przewód tłoczny
	Załamana rura tłoczna	Rozprostować rurę tłocznią
Zbyt małe natężenie przepływu	Załamana rura tłoczna	Rozprostować rurę tłocznią
	Zbyt mała średnica rury	Wymienić rurę tłocznią na większą
	Zatkanie po stronie ssawnej	Usunąć zabrudzenie po stronie ssawnej
	Nadmierna wysokość pompowania	Sprawdzić maksym. wysokość w charakterystyce technicznej
	Nadmierna wysokość zasysania	Sprawdzić maksym. wysokość zasysania w charakterystyce technicznej



W przypadku wystąpienia problemów technicznych nie dających się wyeliminować się, należy zwrócić się do najbliższego punktu serwisowego Centrali Obsługi Klientów AL-KO.

Введение

Во избежание несчастных случаев и для обеспечения правильного режима работы садового насоса перед его запуском следует внимательно прочитать настоящую Инструкцию по эксплуатации.

Инструкция должна быть всегда под рукой, а также должна быть передана последующему пользователю в случае продажи или передачи насоса.

В Инструкции по эксплуатации использована следующая система символов:

ОСТОРОЖНО

Указывает на методы работы и эксплуатации, которых необходимо придерживаться для обеспечения безопасности людей.

ВНИМАНИЕ

Этот знак касается правил, которые во избежание повреждения насоса должны строго соблюдаться.

УКАЗАНИЕ

Этот знак касается технических требований, которые необходимо соблюдать.

Меры безопасности

 Насос должен быть подключён исключительно к электроустановке, соответствующей DIN/VDE 0100, разд. 737, 738 и 702 (бассейны). В целях безопасности необходимо установить предохранитель, рассчитанный на силу тока не менее 10А, а также предохранительный выключатель, срабатывающий при появлении номинального тока утечки до 10/30 мА.

 Данные по напряжению сети и типу тока, указанные на фирменной табличке, должны соответствовать фактическим характеристикам электросети.

 В качестве соединительного кабеля должен применяться исключительно кабель с сечением провода 3x1,5 мм² типа H07RN-F соответствующий DIN 57282/57245 (РПШ 3x1,5 (380) ТУ16, К18-001-89) со штекерным разъёмом, имеющим защиту от водяных брызг. При использовании кабельного барабана следует полностью размотать электрокабель.

 Запрещается эксплуатация насоса:

- людьми, которые не прочитали или не поняли эту Инструкцию
- несовершеннолетними в возрасте до 16 лет.

 Насос должен быть использован только в тех целях, для которых он предназначен. До пуска его в эксплуатацию необходимо убедиться, что:

- насос, соединительный кабель и вилка не имеют повреждений,
- насос не подвергается прямому попаданию воды.

 Нельзя пользоваться насосами, имеющими повреждения. Их ремонт должен быть осуществлён в центрах техобслуживания AL-KO.

 Поднимать и переносить насос необходимо только за ручку. Не использовать сетевой кабель для отключения вилки из розетки.

 Для осуществления техосмотра, чистки, ремонта или в случаях аварии, необходимо отключить насос, вытянув вилку из электророзетки. Следует оберегать вилку от влажности.

 Категорически запрещено вносить какие-либо самостоятельные изменения в конструкцию насоса.

 Необходимо систематически проверять состояние безопасности садового насоса.

Опасность травмирования горячей водой!

При длительной работе (более 10 мин) при закрытой напорной стороне вода в насосе может сильно нагреться.

Причинами этой опасности могут быть:

- закрытая напорная сторона
- недостаток воды во всасывающей линии

- ненадлежащий монтаж
- неисправный датчик давления

В этом случае:

- отключите насос от электросети
- дайте остыть насосу и воде
- проверьте уровень воды со стороны всасывания
- проверьте герметичность магистралей
- проверьте монтаж
- проверьте датчик давления
- Разрешается ввести насос в работу только после устранения неисправности.

Назначение

Предусмотренные сферы применения

Насос предназначен для частного пользования в доме и саду. Может быть использован строго в пределах, соответствующих техническим характеристикам. Насос может быть использован исключительно в следующих целях:

- орошение и полив (напр. зелёных насаждений, огородных грядок и садов)
- перекачивание и откачивание воды (напр. из бассейнов)
- откачивание воды из колодцев, ёмкостей для сбора дождевой воды и цистерн.

Насос предназначен исключительно для перекачивания:

- чистой (пресной) воды;
- дождевой воды;
- хлорированной воды (напр. в плавательном бассейне).

Применение не по назначению

Запрещается использовать насос в непрерывном режиме работы.

Садовый насос не предназначен для перекачивания:

- питьевой воды;
- солёной воды;
- жидких пищевых продуктов;
- отработанной воды;
- агрессивных и химических веществ;
- едких, горючих, взрывоопасных или выделяющих газ жидкостей;
- жидкостей, имеющих температуру выше 35°C;
- воды, содержащей песок, и жидкостей с абразивными веществами.

Описание насоса

Садовый насос/аксессуары (рис. А, В, С)

- 1 Вход/всасывающий патрубок
- 2 Заливная горловина с резьбовой пробкой
- 3 Выход/напорный патрубок
- 4 Корпус двигателя
- 5 Соединительный кабель
- 6 Перекидной выключатель
- 7 Основание насоса
- 8 Корпус насоса
- 9 Сливная горловина с резьбовой пробкой полости насоса
- 10 Сливная горловина с резьбовой пробкой камеры фильтра

- 11 Прозрачная крышка фильтра
- 12 Прокладки к фильтру
- 13 Фильтр
- 14 Обратный клапан
- 15 Прокладка
- 16 Уплотнительное кольцо круглого сечения (прозрачная крышка камеры фильтра)
- 17 Плоское уплотнение
- 18 Угловой ниппель
- 19 Плоское уплотнение
- 20 Соединительный ниппель
- 21 Уплотнительное кольцо круглого сечения
- 22 Напорный трубопровод (аксессуар)
- 23 Всасывающий комплект AL-KO (аксессуар)

Ключ для фильтра (рис. В)



Аксессуары не входят в комплект поставки.

Функции насоса

Насос всасывает воду через всасывающий патрубок (1) и подаёт её через фильтр к выходу насоса (3). Насос включается и отключается с помощью выключателя (6).

Термическая защита

Насос оснащён термическим выключателем, который отключает насос в случае его перегрева.

После перерыва продолжительностью 15-20 минут, за время которого двигатель остывает, насос включается автоматически заново.

Монтаж, пуск в эксплуатацию

- Установить насос на ровное, защищённое от воды место с плотной горизонтальной поверхностью.
- Убедиться, что насос находится в месте, защищённом от дождя и прямого попадания струй воды.

Монтаж всасывающего шланга



Выбрать длину всасывающего шланга таким образом, чтобы насос не работал всухую. Всасывающий шланг должен находиться не менее 30 см ниже поверхности воды.

- Осуществить монтаж всасывающего шланга. Следить за тем, чтобы он был плотно присоединён, не повредив при этом резьбы.

i В случае, если высота всасывания превышает 4-х метров, следует использовать всасывающий шланг диаметром более 1". Мы рекомендуем использовать всасывающий комплект AL-KO (23), который состоит из всасывающего шланга, всасывающей сетки и приёмного клапана (обратный клапан). Этот комплект можно приобрести в любом специализированном магазине.

- Прокладывайте всасывающий шланг от места забора воды к насосу в восходящем направлении.

i При прокладывании шланга выше насоса в шланге возможно образование воздушных пробок.

Монтаж напорного шланга

- Ввинтить соединительный ниппель (20) с уплотнительным кольцом круглого сечения (21) в напорный патрубок (3).
- Привинтить угловой ниппель (18) к соединительному ниппелю (20) и повернуть его в желаемом направлении.
- Закрепить шланг на угловом ниппеле.
- Открыть в напорной сети все сдерживающие поток воды устройства (вентили, форсунки и т.д.).

Наполнение насоса

△ Перед каждым пуском в эксплуатацию следует наполнить насос водой до переполнения, чтобы насос мог сразу качать воду. Работа всухую приводит к серьёзным повреждениям насоса.

- Открыть пробку заливной горловины (2).
- Налить воду через заливную горловину, чтобы корпус насоса (8) был полностью наполнен водой.
- Закрутить пробку заливной горловины (2).

Включение/отключение насоса

- Вставить сетевую вилку соединительного кабеля в штепсельную розетку.

△ Не включать насос при закрытом напорном трубопроводе.

- Открыть в напорной сети все сдерживающие поток воды устройства (вентили, форсунки и т.д.).
- Включите насос путём нажатия перекидного выключателя (6).

- После пользования отключить насос путём нажатия перекидного выключателя (6).

Обслуживание и профилактика

△ Перед проведением любых работ по обслуживанию и профилактике насоса необходимо отключить его от сети. Вынуть штепсельную вилку из электророзетки.

Чистка насоса

После перекачивания хлорированной воды, напр. из бассейна, или жидкостей, образующих осадок, необходимо промыть насос чистой водой.

Чистка фильтра

- Отвинтить резьбовую пробку сливной горловины (10), слить воду из камеры фильтра и вновь установить резьбовую пробку в сливное отверстие.
- Крышку фильтра (11) отвинтить при помощи ключа для фильтра.
- Вынуть фильтр (13) из головки насоса и промыть под проточной водой.
- Перед тем, как вставить фильтр, необходимо проверить обе прокладки к фильтру (12) и уплотнительное кольцо (16) на наличие повреждений и при необходимости заменить.

△ Уплотнительное кольцо (16) должно быть правильно вложено в приёмный паз кольца на головке насоса (см. рис В). При необходимости слегка смазать кольцо бескислотной смазкой.

- Вставить фильтр, привинтить крышку фильтра и плотно затянуть её при помощи ключа.

Снятие, монтаж и чистка обратного клапана

- Снять фильтр (см. раздел " Чистка фильтра ").
- Вывинтить обратный клапан (14) и промыть под проточной водой.
- При необходимости обновить прокладку (15).
- Встроить вновь обратный клапан.
- Установить фильтр и крышку фильтра.

Защита от замерзания

Беречь насос от мороза.

- Слить воду из всасывающего и напорного шлангов.
- Отвинтить пробку сливной горловины (9) и дать стечь воде.
- Завинтить снова пробки и поместить насос для хранения в месте, защищенном от мороза.



Отслужившие срок приборы не выбрасывать с бытовым мусором!

Упаковка, прибор и принадлежности изготовлены из материалов, пригодных для вторичного использования, и поэтому должны утилизироваться соответствующим образом.

RL 2002/96 EG

Утилизация

Неисправности

 Перед проведением любых работ по устранению неисправностей необходимо отключить насос от сети.

Дефект	Причина	Устранение
Двигатель не работает	Рабочее колено заблокировано	Устранить засорения во всасывающей трубе. Промыть рабочее колено под струей воды.
	Сработал термический выключатель	Подождать, пока термический выключатель запустит насос заново. Следить за максимальной температурой жидкости. Произвести контроль насоса.
	Отсутствие напряжения в сети	Проверить предохранители, произвести специалистом проверку электроснабжения.
Насос работает, но не подает воду	Уровень воды слишком низкий	Всасывающий шланг погрузить глубже
	Воздух в корпусе насоса	Наполнить насос водой
	Насос всасывает воздух	Проверить все подключения и крышку фильтра на герметичность
	Засорение со стороны всасывания	ОСТОРОЖНО! Опасность травмирования горячей водой!
	Напорная линия закрыта	Устранить загрязнение на входе насоса ОСТОРОЖНО! Опасность травмирования горячей водой!
	Напорный шланг перегнут	Открыть напорную линию Выпрямить напорный шланг
Недостаточная объемная подача	Напорный шланг перегнут	Выпрямить напорный шланг
	Диаметр шланга слишком маленький	Использовать напорный шланг с большим диаметром
	Засорение со стороны всасывания	Устранить загрязнение на входе насоса
	Превышена макс. высота подъема	Учитывать макс. высоту подъема ⇒ Технические характеристики
	Превышена макс. глубина всасывания	Проверить глубину всасывания, учитывать макс. глубину всасывания ⇒ Технические характеристики

 При появлении дальнейших неисправностей следует обратиться в сервисную службу AL-KO.

Вступ

Уважно прочитайте цей посібник з експлуатації перед початком роботи з садовим насосом. Це забезпечить його безпечну й безперерйну роботу.

Завжди тримайте цей посібник з експлуатації поруч й передайте його наступним користувачам.

Далі пояснюються символи, які використовуються у цьому посібнику:



ОБЕРЕЖНО

вказує на робочі операції та технологічні процеси, які треба точно виконувати, щоб не допустити загрози людям.



УВАГА

містить інформацію, якої треба дотримуватися, щоб не допустити пошкодження приладу.



ВКАЗІВКА

містить технічні вимоги, яких треба особливо дотримуватися.

Вказівки щодо безпеки



Садовий насос можна експлуатувати тільки на електричному пристрої згідно DIN/VDE 0100, частина 737, 738 і 702 (Главальні басейни). Для захисту запобіжником треба встановити лінійний захисний автомат 10 А і автомат захисного вимикання струму пошкодження з номінальним струмом пошкодження 10/30 mA.



Дані про напругу мережі та вид струму на етикетці повинні співпадати з даними Вашої електромережі.



Використовуйте тільки подовжувальний кабель 3 x 1,5 мм² якості H07RN-F згідно DIN 57282/57245 з захищеним від бризок штепсельним роз'ємом. Кабельні барабани повинні бути повністю розмотані.



Прилад не повинні експлуатувати:

- Особи, які не прочитали та не зрозуміли посібник з експлуатації.
- Діти та підлітки молодше 16 років.



Прилад можна використати тільки за призначенням. Перед використанням впевніться, що:

- Садовий насос, злучний жильник та мережевий штекер не пошкоджені.
- На садовий насос не потрапляє водний струм або дощ.



Забораються використовувати пошкоджені садові насоси. Ремонт повинні робити тільки наші сервісні служби.



Садовий насос можна піднімати та транспортувати тільки за ручку. Не використовуйте з'єднувальний жильник, щоб витягнути мережевий штекер зі штепсельної розетки.



Перед початком технічного обслуговування та ремонту або у разі несправностей треба вимкнути насос та витягнути мережевий штекер з розетки. Захищайте мережевий штекер від вологи.



Забораються будь-які самовільні модифікації або перебудови садового насосу.



Стежте за надійним положенням садового насоса.



Небезпека поранення через гарячу воду!

У разі тривалої експлуатації (>10 хвил) з закритим напірним біком вода у насосі може дуже нагрітися.

Ця небезпека може з'явитися через наступне:

- закритий напірний бік
- нестача води в усмоктувальному трубопроводі
- невірне установлення
- пошкоджений кнопковий вимикач

У цьому випадку:

- від'єднати насос від мережі
- охолодити насос та воду
- перевірити рівень води на усмоктувальному боці
- перевірити герметичність трубопроводів
- перевірити установлення
- перевірити кнопковий вимикач
- експлуатування насоса можливе тільки після усунення несправностей

Призначення

Використання за призначенням

Садовий насос призначений для приватного використання в будинку та саду. Його можна експлуатувати тільки за призначенням згідно з технічними даними. Садовий насос призначений виключно для наступних цілей:

- для зрошування та поливання (напр., зелених насаджень, овочевих грядок та садів)
- для накачування резервуарів та відкачування з резервуарів (напр., басейнів)
- для відбирання води з колодязя, бочок для дощової води та цистерн

Садовий насос призначений тільки для подання наступних рідин:

- чиста вода
- дощова вода
- хлорована вода (вода у плавальному басейні)

Використання не за призначенням

Заборонено використовувати садовий насос у тривалому режимі. Він не призначений для подання наступних рідин:

- питна вода
- солоня вода
- продукти харчування
- брудна вода
- агресивні середовища, хімікати
- їдкі, горючі, вибухові або газоподібні рідини
- рідини тепліше 35°C
- вода з піском і чистячи рідини.

Опис продукту

Садовий насос/приладдя (мал. А, В, С)

- 1 Вхід в насос / з'єднання для усмоктувального трубопроводу
- 2 Пробка наливного отвору
- 3 Вихід з насосу / з'єднання для напірного трубопроводу
- 4 Корпус двигуна
- 5 З'єднувальний жиленьок
- 6 Вимикач
- 7 Опора насоса
- 8 Корпус насоса
- 9 Пробка зливного отвору
- 10 Кутувий ніпель з ущільнювальним кільцем (приладдя)

- 11 З'єднувальний елемент (приладдя)
- 12 AL-KO-комплект для всмоктування (приладдя)
- 13 Фільтр попереднього очищення (приладдя)

Функціонування

Садовий насос всмоктує воду через усмоктувальний трубопровід (1) та подає її до виходу з насоса (3).

Вмикання та вимикання садового насоса здійснюється за допомогою вимикача (6).

Тепловий захист

Садовий насос оснащений тепловим захистом, який вимикає насос у разі перегрівання.

Після фази охолодження протягом 15 – 20 хвилин насос знову самостійно вмикається.

Установлення приладу, введення в експлуатацію

- Поставте садовий насос на гладку, тверду та горизонтальну поверхню, захищену від затоплення.
- Впевніться, що садовий насос захищений від дощу та прямого водного струму.

Встановлення усмоктувального трубопроводу

△ Оберіть усмоктувальний трубопровід такої довжини, щоб садовий насос не працював насухо. Усмоктувальний шланг повинен завжди знаходитися на 30 см нижче водної поверхні.

- Встановіть усмоктувальний трубопровід. При цьому зверніть увагу на герметичність з'єднання, не пошкоджуючи різьбу.

i Якщо висота всмоктування більше 4 м, діаметр усмоктувального шланга повинен бути більше 1". Ми рекомендуємо використовувати комплект для всмоктування AL-KO (12) з усмоктувальним шлангом, прийнятною сіткою та стопором зворотного потоку. Для цього зверніться до свого дилера.

△ Якщо вода містить пісок, треба встановити фільтр попереднього очищення (13) між усмоктувальним трубопроводом та входом у насос. Для цього зверніться до свого дилера.

- Завжди прокладайте усмоктувальний трубопровід з нахилом вгору.

i У разі прокладання понад висотою насоса у трубопроводі утворюються повітряні бульбашки.

Встановлення напірного трубопроводу

- Угвинтіть з'єднувальний елемент (11) у вихід з насоса (3).
- Угвинтіть кутовий ніпель (10) на з'єднувальний елемент та поверніть кутовий ніпель у бажаному напрямку.
- Закріпіть шланг на кутовому ніпелі. Кутовий ніпель можна обрізати відповідно до обраного патрубку підключення шланга.
- Відкрийте усі запори напірного трубопроводу (клапани, розпилювальне сопло та ін.).

Наповнення садового насоса

△ Перед кожним введенням в експлуатацію треба наповнювати насос водою до рівня переливу, щоб він негайно починав усмоктування – експлуатація насухо пошкоджує насос.

- Відкрийте пробку наливного отвору (2).
- Наповніть водою через наливний отвір, поки не заповниться корпус насоса (8).
- Угвинтіть пробку наливного отвору (2).

Вмикання/вимикання насосу

- Вставте мережевий штекер з'єднувального жильника у розетку.
- △** Не допускайте роботи насосу при закритому напірному трубопроводі.
- Відкрийте усі запори напірного трубопроводу (клапани, розпилювальне сопло та ін.).
 - Увімкніть садовий насос за допомогою вимикача (6).
 - Після завершення роботи вимкніть садовий насос за допомогою вимикача (6).

Технічне обслуговування і догляд



Перед початком технічного обслуговування та ремонту треба від'єднати садовий насос від мережі. Завжди витягуйте штекер з'єднувального жильника з розетки.

Миття насосу

Після подання хлорованої води у плавальному басейні або рідині, яка залишає осад, треба промити насос чистою водою.

Усування закупорки

Закупорку садового насосу треба усувати наступним чином:

- Видаліть усмоктувальний трубопровід на вході (1).
- Приєднайте напірний шланг до водопроводу та залиште воду текти через корпус насоса, поки закупорка не буде усунена.
- Перед наступним введенням в експлуатацію можна перевірити роботу насоса, якщо увімкнути його на короткий час.
- Введіть прилад в експлуатацію знов, як описано.

Захист від замерзання

Захистіть насос від морозу.

Для цього вигвинтіть пробку зливного отвору (9) та випустить воду з насоса, зберігайте у приміщенні, яке є надійно захищене від морозу.

Утилізація



Директива
2002/96 EG

Забороняється утилізувати прилади, що стали непридатними разом із побутовими відходами!

Упаковка, сам пристрій та його приладдя виконані з матеріалів, що можуть бути використані повторно, тому вони підлягають відповідній утилізації.

Неполадка



Перед виконанням усунення неполадок завжди витягайте штекер з мережі живлення!

Неполадка	Причина	Усунення
Двигун не працює	Робоче колесо заблоковано	Видалити забруднення у зоні всмоктування
	Термовимикач вимкнувся	Зачекайте, поки термовимикач не увімкне насос. Слідкуйте за максимальною температурою подаваного середовища. Насос треба перевірити
	Мережна напруга відсутня	Перевірити запобіжники, електрик повинен перевірити електропостачання
Садовий насос працює, але не подає	Рівень води дуже низький	Занурити усмоктувальний шланг глибше
	Повітря у корпусі насоса	Наповнити садовий насос
	Насос всмоктує повітря	Перевірити герметичність всіх з'єднань та кришки фільтра
	Закупорка при всмоктуванні	ОБЕРЕЖНО! Небезпека поранення через гарячу воду! Видалити забруднення у зоні всмоктування
	Напірний трубопровід закритий	ОБЕРЕЖНО! Небезпека поранення через гарячу воду! Відкрити напірний трубопровід
	Напірний шланг зігнутий	Розправити напірний шланг
Подаваний об'єм рідини занадто маленький	Напірний шланг зігнутий	Розправити напірний шланг
	Діаметр шланга занадто маленький	Використовувати більший напірний шланг
	Закупорка при всмоктуванні	Видалити забруднення у зоні всмоктування
	Подаваний об'єм рідини занадто великий	Дотримуйте макс. висоту подання ⇒ технічні дані
	Висота всмоктування занадто велика	Перевірити висоту всмоктування, дотримуйте максимальну висоту всмоктування ⇒ технічні дані



У разі виникнення неполадок, які Ви не можете усунути самостійно, будь ласка, зверніться до нашого сервісного центру.

Uvod

Pred postavitvijo in prvo uporabo vrtno črpalke za vodo pazljivo preberite navodila za uporabo. To je pogoj za pravilno uporabo in s tem za varno ter brezhibno delovanje naprave.

Navodila za uporabo naj bodo vedno pri roki. Pri morebitni prodaji naprave novemu lastniku izročite tudi pričujoča navodila za uporabo.

Simboli, ki označujejo posamezne dele besedila, imajo naslednji pomen.



NEVARNOST

Simbol označuje navodila, ki jih je potrebno natančno in brezpogojno upoštevati, da bi se izognili nevarnostim za osebe – uporabnike naprave.



OPOZORILO

Simbol označuje dele besedila, ki jih je potrebno upoštevati, da bi se izognili poškodbam naprave.



OPOMBA

Simbol označuje tehnične zahteve, ki jih je potrebno upoštevati.

Napotki glede varnosti



Napravo smete priključiti le na električno omrežje, ki izpolnjuje standard DIN/VDE 0100, deli 737, 738 in 702 (plavalni bazeni). Obvezna je priključitev preko odklopnega stikala 10A in preko FI-zaščitnega stikala z diferenčnim tokom 10 / 30 mA.



Podatki vašega električnega omrežja se morajo ujemati s podatki, ki so navedeni na napisni tablici naprave.



Uporabljajte le podaljševalni kabel 3 x 1,5 mm² kakovosti H07RN-F, ki izpolnjuje zahteve DIN 57282/57245 in vtično-spojne naprave, ki imajo zaščito pred vodnim brizgom. Podaljševalni kabel mora biti v celoti odvit z bobna.



Vrtno črpalke ne smejo uporabljati osebe, ki:

- niso v celoti prebrale oz. razumele navodil za uporabo,
- otroci in mladostniki do starosti 16 let.



Črpalke smete uporabljati izključno le namensko. Pred uporabo preverite, ali so črpalke, priključni kabel in vtič v brezhibnem stanju.



Poškodovane naprave ne smete uporabljati. Popravila smejo izvajati le v pooblaščenih servisnih delavnicah.



Za dvig in prestavljanje črpalke uporabljajte ročaj. Pri izvlečenju vtiča iz električnega omrežja ne vlecite za priključni kabel.



Pri vzdrževalnih delih, čiščenju ali odpravljanju motenj obvezno izvlecite vtič iz električnega omrežja. Vtiča ne izpostavljajte vlagi.



Kakršnekoli preureditve ali predelave naprave so prepovedane.



Črpalke pred uporabo postavite na trdno podlago.



Nevarnost poškodb z vročo vodo!

Pri daljšem obratovanju (>10 min) z zaprto stranjo, ki je pod pritiskom, se lahko voda v črpalke zelo segreje.

Ta nevarnost lahko nastane zaradi:

- zaprte strani po pritiskom,
- pomanjkanja vode v sesalnem vodu,
- nestrokovne inštalacije,
- okvarjenega tlačnega stikala.

V tem primeru:

- črpalke ločite od omrežja,
- ohladite črpalke in vodo,
- preverite nivo vode na podtlačni strani,
- preverite tesnenje napeljav,
- preverite inštalacijo,
- preverite tlačno stikalo,
- črpalke ponovno zaženite šele, ko ste odpravili vse napake.

Namen

Dovoljena uporaba

Vrtna črpalka je namenjena za zasebno uporabo v hiši in na vrtu. Uporabljati jo smete le v okolju in pri pogojih, navedenih v tehničnih podatkih. Naprava je primerna izključno le za naslednje namene:

- namakanje in zalivanje (npr. vrta, trate, zelenjavnih gredic),
- prečrpavanje ali izčrpanje vode iz posod (npr. plavalnega bazena),
- odzemanje vode iz vodnjaka, rezervoarja za deževnico ali cisterne.

Vrtna je namenjena izključno za črpanje naslednjih tekočin:

- čista voda,
- deževnica,
- voda z vsebnostjo klora (za plavalni bazen).

Prepovedana uporaba

Črpalka ne sme trajno obratovati.

Ne smete je uporabljati za črpanje:

- pitne vode
- slane vode,
- živil,
- umazane vode,
- agresivnih sredstev oz. kemikalij,
- jedkih, vnetljivih, eksplozivnih sredstev ali tekočin, ki se vplinjajo,
- tekočin s temperaturo nad 35°C,
- vode, ki vsebuje pesek ali druge ostre delce.

Opis naprave

Vrtna črpalka za vodo in pribor (A, B, C)

- 1 vhodni (sesalni) priključek
- 2 vijak za dolivanje vode
- 3 izhodni (tlačni) priključek
- 4 ohišje motorja
- 5 priključni kabel
- 6 stikalo za vklop in izklop
- 7 noga črpalke
- 8 ohišje črpalke
- 9 izpustni vijak črpalnega prostora
- 10 izpustni vijak filtrirnega prostora
- 11 kontrolno okence filtra
- 12 tesnila filtra
- 13 filter
- 14 protipovratni ventil
- 15 tesnilo
- 16 tesnilni obroček (kontrolno okence – filtrirni prostor

- 17 ploščato tesnilo
- 18 kotni element
- 19 ploščato tesnilo
- 20 povezovalni element
- 21 tesnilni obroček
- 22 tlačni vod (pribor)
- 23 sesalna garnitura (pribor)

Filtrirna posoda (slika B)



Pribor ne spada k obsegu dobave.

Delovanje

Črpalka sesa vodo skozi priključek (1) in jo prek filtra potiska k izhodu črpalke (3). Stikalo (6) je namenjeno za vključitev oz. izključitev črpalke.

Termična zaščita

Črpalka je opremljena s termičnim stikalom, ki izključi črpalko v primeru prekomernega segrevanja. Ko se črpalka ohladi (15 do 20 minut), se samodejno vključi.

Postavitev naprave in zagon

- Črpalko postavite na vodoravno, čvrsto in pred poplavo varno podlago.
- Zagotovite, da črpalka ne bo izpostavljena dežju in neposrednim vodnim curkom.

Montaža sesalne cevi



Dolžino sesalne cevi izberite tako, da ne bo moglo priti do suhega teka črpalke. Ustje sesalne cevi se mora vedno nahajati vsaj 30 cm pod gladino vode.

- Na črpalko pritrдите sesalno cev. Spoj mora biti nepredušen. Pazite, da ne poškodujete navoja.



Pri višini sesanja preko 4 m mora imeti sesalna cev premer najmanj 1" (25,4 mm). Priporočamo uporabo sesalne garniture AL-KO (23) s sesalno cevjo, sesalno košaro in ventilom za preprečitev povratnega toka. Posvetujte se s prodajalcem.

- Sesalna cev mora potekati samo navzgor.



Če gre sesalna cev nad višino črpalke, v cevi nastajajo zračni mehurji.

Montaža tlačne cevi

- Povezovalni element (20) s tesnilnim obročkom (21) privijte v izhodni priključek (3).
- Kotni element (18) privijte na povezovalni element (20) in ga obrnite v zeleno smer.
- Na kotni element pritrдите cev.
- Odprite vse zaporne elemente na cevi (ventile, pršilne šobe itd).
- S pomočjo ključa za filter odvijte pokrov filtra (11).
- Filter (13) vzemite iz glave črpalke in ga očistite pod tekočo vodo.
- Preden ga vgradite nazaj, preglejte obe tesnili (12) na filtru in tesnilo (16), ali so poškodovana. Če je treba, jih zamenjajte.

Napolnitev črpalke z vodo

 Pred vsako postavitvijo oz. zagonom morate v črpalco do roba naliti vodo. To je potrebno zato, da črpalca lahko takoj po zagonu vsesa vodo. Suhi tek bi črpalco uničil.

- Odprite zaporni vijak za dolivanje (2).
- Nalijte toliko vode, da je notranost črpalke (8) zalita.
- Privijte zaporni vijak (2).

Vključitev črpalke

- Vtič priključite na električno omrežje.

 Črpalke ne vključite, če je tlačna cev na koncu zaprta oz. zamašena.

- Odprite vse zaporne elemente na cevi (ventile, pršilne šobe itd).
- Vrtno črpalco vključite s stikalom (6).
- Po uporabi črpalco izključite s stikalom (6).

Vzdrževanje in nega

 Pred začetkom vzdrževalnih del obvezno izvlecite vtič iz električnega omrežja. Zagotovite, da naprave med vzdrževalnimi deli ne bo mogel vključiti kdo drug.

Splakovanje črpalke

Po črpanju vode, ki vsebuje klor (voda za plavalni bazen) ali drugih tekočin, ki puščajo usedline, morate črpalco splakniti s čisto vodo.

Čiščenje filtra

- Odvijte zaporni vijak (10) na odprtini za praznjenje, izpraznite filtrirni prostor in nato ponovno zaprite odprtino za praznjenje.

 Tesnilo (16) mora biti pravilno nameščeno na svoj prostor na glavi črpalke (glejte detajl na sliki B). Če je treba, tesnilo rahlo namažite z brez kislinasto maslo.

- Vgradite filter, privijte pokrov filtra in ga trdno zategnite s ključem za filter.

Vgradnja, demontaža in čiščenje protipovratnega ventila

- Demontirajte filter (glejte odstavek "čiščenje filtra").
- Odvijte protipovratni ventil (14) in ga očistite pod tekočo vodo.
- Po potrebi zamenjajte tesnilo (15).
- Protipovratni ventil vgradite nazaj.
- Sestavite filter in pokrov filtra.

Zaščita proti zmrzali

Črpalco morate zaščititi pred zmrzovanjem.

- Izpraznite sesalni in tlačni vod.
- Odvijte izpustna vijaka (9) in (10) ter pustite, da iz črpalke izteče voda.
- Izpustna vijaka privijte nazaj in črpalco skladiščite tako, da bo zaščitena pred zmrzovanjem.

Odstranjevanje



RL 2002/96 EG

Odslužene naprave ne sodijo med gospodinske odpadke!

Embalaža, naprava in pribor so izdelani iz materialov, ki jih je možno reciklirati, zato jih odstranite na primeren način.

Motnje v delovanju



Pred odpravljanjem motnje izvalcite vtič iz električnega omrežja.

Motnja	Vzrok	Ukrepanje
Motor črpalke ne teče	Tekalno kolo je blokirano	Očistite črpalko, odstranite zamašek.
	Aktiviralo se je termično stikalo	Počakajte, da termično stikalo spet vključi črpalko. Upoštevajte najvišjo dopustno temperaturo črpanega medija. Črpalko naj pregledajo na pooblaščenem servisu.
	Ni omrežne napetosti	Električar naj ugotovi vzrok. Preverite varovalko.
Črpalka teče, vendar ne črpa vode	Sesalna cev ni pod vodno gladino	Ustje sesalne cevi potopite bolj globoko
	V ohišju črpalke je zrak	Nalijte vodo v črpalko
	Črpalka črpa zrak	Preverite vse priključne povezave in pokrov filtra, ali tesnijo NEVARNOST! Nevarnost poškodb z vročo vodo!
	Zamašila se je sesalna stran	Očistite sesalno stran črpalke NEVARNOST! Nevarnost poškodb z vročo vodo!
	Tlačna cev je zaprta	Odprite cev. Poravnajte cev.
Pretok vode je premajhen	Tlačna cev je prepognjena	Poravnajte cev.
	Cev je pretanka	Uporabite cev z večjim premerom
	Zamašila se je sesalna stran	Odstranite umazanijo z ustja sesalne cevi
	Premer sesalne cevi ni zadosten	Uporabite cev z večjim presekom
	Višina črpanja je prevelika	Upoštevajte največjo višino črpanja (glejte tehnične podatke)
Višina sesanja je prevelika	Upoštevajte največjo višino sesanja (glejte tehnične podatke)	



Če vzroka motnje ne morete ugotoviti, se obrnite na pooblaščen servis.

Uvod

Prije montiranja i puštanja u rad obvezno pročitajte uputstvo za rad pumpe kako bi spriječili nezgode i osigurali besprijekoran rad. Uputstvo čuvajte tako da Vam u slučaju potrebe odmah bude pri ruci.

Ukoliko pumpu prodajete ili poklanjate svakako uz nju priložite i ova uputstva.

U uputstvu se koriste slijedeći simboli:



OPASNOST

Simbol vam skreće pažnju na radne postupke koje treba pažljivo slijediti kako bi spriječili ozbiljne ozljede osobe koja upotrebljava pumpu ili drugih osoba.



OPREZ

Ovaj vam simbol skreće pozornost na informacije koje trebate poštivati kako ne biste oštetili pumpu nepravilnom ili nepažljivom upotrebom.



NAPOMENA

Simbol skreće pozornost na bitne tehničke pretpostavke na koje treba obratiti pozornost.

Sigurnosne odredbe



Pumpa se smije priključiti samo na električni uređaj koji odgovara standardu DIN/VDE 0100, Dijelovi 737,738 i 702 (bazeni). Provjerite da li su instalirani automatski osigurač od 10A i zaštita oscilacija napona struje jačine 10/30mA.



Napon koji je naveden na tipskoj pločici pumpe mora odgovarati mrežnom naponu.



Produžni kabel kojeg morate koristiti treba biti 3x1.5 mm² i odgovara-ti tipu H07RN-F i standardu DIN 57282/57245. Priključak kabela treba biti zaštićen od vlage, a produžni kabao mora biti u potpunosti odmotan sa bubnja.



Pumpu ne smiju koristiti osobe koje nisu upoznate u potpunosti s uputstvima za uporabu, niti osobe mlađe od 16 godina.



Pumpa se smije upotrebljavati samo u svrhu za koju je namijenjena. Prije puštanja u pogon provjerite oštećenja ili istrošenost pumpe, električnog kabela i utikača. Pumpa ne smije biti izložena mlazu vode niti raditi po kiši.



Nemojte koristiti pumpu ukoliko je oštećena. Popravke treba vršiti ovlašteni AL-KO serviser.



Pumpa se nikada ne smije vješati o električni kabao, niti tako prenositi, niti pomoću kabela pričvrstiti za druge predmete.

Priključni kabao nemojte koristiti za isključivanje pumpe.



Prije bilo kakvog rada na pumpi, održavanja ili čišćenja pumpu isključite i izvucite utikač iz utičnice. U slučaju nepravilnog rada, pumpu odmah isključite i izvucite utikač.

Osigurajte utikač od vlage.



Nemojte sami mijenjati ili prerađivati pumpu. Tako možete ugroziti vaš život i izgubiti pravo na jamstvo.



Pumpa za vrijeme rada mora čvrsto stajati na ravnoj podlozi tako da se ne može prevrnuti.



Opasnost od ozljeda zbog vruće vode!

Kod duljeg rada (>10 min) na zatvorenoj potisnoj strani voda u crpki se može jako zagrijati.

Opasnost može nastati zbog:

- zatvorene potisne strane
- nedostatka vode u usisnom vodu
- nestručne instalacije
- neispravne tlačne sklopke

U tom slučaju:

- odvojite crpku od mreže
- pričekajte da se crpka i voda ohlade
- provjerite količinu vode na usisnoj strani
- provjerite vodove i nepropusnost
- provjerite instalaciju
- provjerite tlačnu sklopku
- crpku ponovno pokrenite tek nakon uklonjenja nedostataka

Namjena pumpe

Vrtna pumpa služi za uporabu u vašoj kući ili vrtu. Pumpa se smije koristiti samo u okviru zadanih tehničkih parametara. Pumpa je predviđena:

- za navodnjavanje i zalijevanje travnjaka, cvjetjaka i povrtnjaka
- za pražnjenje spremnika ili pumpanje tekućine iz jednog spremnika u drugi (npr. bazeni)
- za usisavanje vode iz bunara, bačvi ili cisterni za kišnicu.

Pumpom smijete usisavati isključivo slijedeće tekućine:

- čista voda
- kišnica
- klorirana voda (voda iz bazena).

Zabranjena uporaba

Pumpa nije predviđena za neprekidan rad. Ne smije se koristiti za prijenos slijedećih tekućina:

- vode za piće
- slane vode
- pića ili tekuće hrane
- korozivnih tekućina ili kemikalija
- kiselina ili goriva, eksplozivnih tekućina
- tekućina temperature više od 35 stupnjeva C
- pjeskovite vode ili vode koja sadrži abrazivna sredstva.

Opis pumpe

Vrtna pumpa/dodatna oprema (Sl. A, B, C)

- 1 Ulaz – spojnica usisne cijevi
- 2 Vijak – nastavak za ulijevanje
- 3 Izlaz – spojnica tlačne cijevi
- 4 Kućište motora
- 5 Priključni kabao
- 6 Prekidač za uključivanje/isključivanje
- 7 Podnožje pumpe
- 8 Kućište pumpe
- 9 Vijak za ispušt
- 10 Koljenasti nastavak s brtvom (pribor)
- 11 Spojnica (pribor)
- 12 AL-KO usisna garnitura (pribor)
- 13 Predfilter (pribor)
- 14 Nepovratni ventil
- 15 Brtvilo
- 16 Okruglo brtvilo (prozirni poklopac prostora filtra)
- 17 Plosnato brtvilo
- 18 Koljenasti nastavak
- 19 Plosnato brtvilo

- 20 Spojnica
- 21 Okruglo brtvilo
- 22 Tlačna cijev (pribor)
- 23 Usisna garnitura (pribor)

Ključ filtra (slika B)



Pribor nije uključen u obim isporuke.

Način rada pumpe

Vrtna pumpa kroz usisno crijevo (1) usisava vodu i prenosi je doizlazna (3).

Pumpu uključujete/isključujete pomoću prekidača (6).

Zaštita od pregrijavanja

Pumpa je opremljena zaštitnom sklopkom protiv pregrijavanja, koja pumpu isključuje ukoliko se ona previše ugrije. Nakon ca. 15 – 20 minuta, pumpa se ponovno automatski uključuje.

Postavljanje i rukovanje pumpom

- Pumpu stavite na čvrstu i ravnu površinu tako da se ne može prevrnuti.
- Stavite ju na položaj tako da bude zaštićena od kiše i direktne izloženosti vodi.

Postavljanje usisnog crijeva



Izaberite dovoljno dugo crijevo tako da pumpa ne usisava zrak i ne radi na suho. Crijevo mora biti postavljeno barem 30 cm ispod površine tekućine koja se usisava.

- Pričvrstite usisno crijevo. Provjerite da spoj bude siguran od propuštanja vode, a da pri tome ne oštetite navoj.



Kod visine usisavanja iznad 4 m, koristite crijevo promjera većeg od 1". Preporučamo AL-KO garnituru za usisavanje (12) koja se sastoji od usisnog crijeva, usisne košare i nepovratnog ventila. Obratite se prodavaču proizvodnog programa AL-KO.



Kod usisavanja pjeskovite vode potrebno je između usisnog crijeva i ulaznog otvora pumpe postaviti predfilter (13). Obratite se prodavaču proizvodnog Programa AL-KO.

- Kad postavljanja usisnog crijeva ono mora biti u uzlaznom položaju.



Ako je crijevo u višem položaju od pumpe, u crijevu će se stvarati zračni mjehurići.

Postavljanje tlačnog crijeva

- Zategnite spojnicu s navojima (11) na izlazni otvor pumpe (3).
- Postavite koljenasti nastavak (10) na spojnicu i okrenite nastavak u željenom smjeru.
- Postavite crijevo na koljenasti nastavak. Nastavak se može odrezati tako da odgovara veličini crijeva koje koristite.
- Otvorite sve elemente tlačnog voda (otvorite ventile, mlaznice, itd.)

Punjenje vrtno pumpe

 Pumpu prije puštanja u rad napunite vodom tako da se voda prelijeva, i kako bi pumpa odmah mogla usisavati. Pumpa ne smije raditi na suho jer će to pumpu uništiti.

- Otvorite vijak za ulijevanje (2).
- Kroz otvor za ulijevanje vode pustite vodu sve dok se kućište pumpe (8) ne napuni.
- Zategnite vijak za ulijevanje (2).

Uključivanje i isključivanje pumpe

- Utikač električnog kabela stavite u utičnicu.

 Pazite da pumpa ne radi ako je tlačna cijev blokirana ili zatvorena.

- Otvorite sve elemente tlačnog voda (otvorite ventile, mlaznice, itd.).
- Uključite pumpu i nakon korištenja isključite pomoću prekidača (6).

Održavanje i čišćenje

 Prije bilo kakvog održavanja ili čišćenja utvrdite da li je pumpa isključena. Utikač pumpe izvadite iz utičnice.

Čišćenje pumpe

Ukoliko ste usisavali kloriranu vodu (iz bazena) ili tekućine s primjesama pumpu nakon upotrebe isperite čistom vodom.

Otklanjanje začepljenja

Začepljenost pumpe otklonite na slijedeći način:

- Otklonite usisno crijevo iz ulaznog otvora pumpe (1).
- Tlačno crijevo stavite na slavinu za vodu i pustite da voda teče kroz kućište pumpe, sve dok ne isperete začepljenja.
- Prije ponovnog stavljanja u rad, kratkim ponovnim uključivanjem provjerite da li ste u potpunosti odstranili uzroke začepljenja.
- Ukoliko pumpa normalno radi, pustite je u rad na način opisan u uputstvu.

Zaštita od smrzavanja

Pumpu skladištite tako da bude zaštićena od smrzavanja. Svakako je u potpunosti ispraznite od ostataka tekućine na način da izvadite vijak za ispuštanje (9) i ispuštite svu vodu iz pumpe.



RL 2002/96 EG

Isluženi uređaji ne smiju se zbrinjavati bacanjem u smeće!

Pakiranje, uređaj i oprema su proizvedeni od materijala koji se mogu reciklirati i potrebno ih je na odgovarajući način zbrinuti.

Problemi u radu pumpe



Prije nego što počnete otklanjati bilo kakve nepravilnosti u radu pumpe, obavezno izvadite utikač iz utičnice da biste spriječili ozljede ili smrt zbog strujnog udara.

Smetnje	Uzroci	Otklanjanje
Motor ne radi	Rotor je blokiran Uključen prekidač zaštite od pregrijavanja Nema napona	Odstranite začepljenje, pumpu isperite Pričekajte dok prekidač ponovno ne uključi pumpu. Provjerite temperaturu tekućine. Servisirajte pumpu. Provjerite osigurače, ovlašteni električar treba provjeriti priključak struje.
pumpa radi, ali ne izbacuje tekućinu	Prenizak nivo vodi Zrak je u kućištu pumpe Pumpa usisava zrak Začepljeno usisno crijevo Tlačni vod je zatvoren Tlačno crijevo je savinuto	Usisno crijevo stavite dublje u vodu Napunite pumpu vodom Provjerite čvrstoću sve priključne spojnice i poklopac filtra Očistite začepljenje u usisnom crijevu OPASNOST! Opasnost od ozljeda zbog vruće vode! Otvorite tlačni vod OPASNOST! Opasnost od ozljeda zbog vruće vode! Izravnajte tlačno crijevo
Pumpa izbacuje tekućinu vrlo polako ili premalu količinu tekućine	Tlačno crijevo je savinuto Premali promjer crijeva Usisno crijevo je začepljeno Prevelika visina pumpanja Prevelika visina usisavanja	Izravnajte tlačno crijevo Postavite crijevo većeg promjera Očistite začepljenje u usisnom crijevu Smanjite visinu pumpanja (vidi tehničke podatke) Smanjite visinu usisavanja (vidi tehničke podatke)



Ukoliko nikako ne možete ukloniti uzroke problema u radu pumpe, obratite se najbližem AL-KO servisnom centru.

Giriş

Bahçe pompasını işleme almadan önce bu kullanma kılavuzunu dikkatli şekilde okuyun. Bu, emniyetli çalışma ve arızasız kullanım için ön şarttır.

Bu kullanım kılavuzunu daima kullanıma hazır muhafaza edin ve sonraki kullanıcıya da teslim edin.

Aşağıda bu kullanma kılavuzunda kullanılan semboller açıklanmıştır:

DİKKAT

Kişileri tehlikelerden korumak amacıyla tam olarak uyulması şart olan çalışma ve işletim yöntemlerinde yer alır.

DİKKAT

Cihazda haar oluşmasını engellemek için dikkate alınması gereken bilgiler içerir.





ACIKLAMA

Özellikle dikkate alınması gereken teknik standartlar için yer alır.

Emniyet uyarıları

 Bahçe pompası sadece DIN/VDE 0100'e, bölüm 737, 738 ve 702'e (yüzme havuzları) uygun bir elektrik düzeneğinde çalıştırılabilir. Emniyete almak için 10A'lık bir güç şalteri ve 10/30mA'lık bir nominal hata akımlı hatalı akım koruma şalteri yapılandırılmalıdır.

 Tip etiketindeki şebeke gerilimi ve akım türü ile ilgili veriler elektrik şebekesinin verileriyle örtüşmelidir.

 Sadece H07RN-F kalitede DIN 57282/57245'e uygun sıçrama suyuna karşı korumalı geçme tertibatlı uzatma kablosu 3 x 1,5 mm² kullanın. Kablo makaraları kablodan tamamen arındırılmış olmalıdır.

 Bahçe pompası aşağıdakiler tarafından çalıştırılmamalıdır:

- Kullanım kılavuzunu okumamış ve anlamamış olan kişiler.
- 16 yaşın altında olan çocuklar ve gençler.

 Bahçe pompası sadece talimata uygun olarak çalıştırılabilir. Kullanmadan önce şunlardan emin olun:

- Bahçe pompasının, bağlantı kablosunun ve şebeke fişinin hasarlı olmadığından.
- Bahçe pompasının direkt bir su huzmesine veya yağmura maruz kalmadığından.

 Hasarlı bahçe pompaları çalıştırılmamalıdır. Tamir işlemleri sadece bize ait müşteri hizmetleri servislerinde yapılabilir.

 Bahçe pompasını sadece sapından kaldırın ve taşıyın. Şebeke fişini prizden çekmek için bağlantı kablosunu kullanmayın.

 Servis, bakım ve onarım çalışmalarına başlamadan önce veya arızalar esnasında pompayı devreden çıkarın ve bağlantı kablosunun şebeke fişini prizden ayırın. Şebeke fişini rutubetten koruyun.

 Bahçe pompasında her türlü değişiklik ya da tadilat yapılması yasaktır.

 Bahçe pompasının emniyetli şekilde durmasına dikkat edin.

Sıcak su nedeniyle yaralanma tehlikesi!

Uzun süreli (>10 dk.) kapalı basınç tarafına karşı işletimde pompadaki su yoğun şekilde ısınabilir.

Bu tehlike şunlara bağlı oluşabilir:

- Kapalı basınç tarafı
- Emme tarafındaki su yetersizliği
- Talimata aykırı kurulum
- Arızalı baskı şalteri

Boyle bir durumda:

- Pompayı şebekeden ayırın
- Pompanın ve suyun soğumasını sağlayın
- Emme tarafı su seviyesini kontrol edin
- Boruları sızdırmazlığa karşı kontrol edin
- Kurulumu kontrol edin
- Baskı şalterini kontrol edin
- Pompayı kusuru giderdikten sonra tekrar çalıştırın

Kullanım amacı

Talimatlara uygun kullanım

Bahçe pompası evde ve bahçe'deki özel kullanım için tasarlanmıştır. Bahçe pompası sadece belirli sınırlar dahilinde teknik verilere uygun olarak çalıştırılabilir. Bahçe pompası sadece aşağıdaki kullanımlar için tasarlanmıştır:

- Sulamak amacıyla (örn. yeşil alanlar, sebze bahçeleri ve bahçeler)
- Kapların pompalanarak boşaltılması ve bir kaptan diğerine su pompalanması amacıyla (örn. yüzme havuzları)
- Çeşmelerden, yağmur varillerinden ve su depolarından su alınması amacıyla

Bahçe pompası sadece aşağıdaki sıvıların sevki için tasarlanmıştır:

- Saf su
- Yağmur suyu
- Klorlu su (yüzme havuzlarındaki su)

Amaca uygun olmayan kullanım

Bahçe pompası sürekli çalıştırılmak suretiyle kullanılmamalıdır. Aşağıdakilerin taşınması için uygun değildir:

- İçme suyu
- Tuzlu su
- Gıda maddeleri
- Kirli su
- Agresif ortamlar, kimyasallar
- Aşındırıcı, yanıcı, patlayıcı veya gaz yapan sıvılar
- 35 °C'den daha sıcak olan sıvılar
- Kumlu su ve pürüzlü sıvılar

Cihaz açıklama

Bahçe pompası/Aksesuar (resim A, B, C)

- 1 Pompa girişi/Emme borusu bağlantısı
- 2 Dolum civatası
- 3 Pompa çıkışı/Basınç borusu bağlantısı
- 4 Motor gövdesi
- 5 Bağlantı kablosu
- 6 Aç/Kapat şalteri
- 7 Pompa ayağı
- 8 Pompa gövdesi
- 9 Boşaltma tapası
- 10 Contalı köşe nipel (aksesuar)
- 11 Bağlantı parçası (aksesuar)
- 12 AL-KO emiş armatürü (aksesuar)
- 13 Ön filtre (aksesuar)

Fonksiyon

Bahçe pompası suyu emme borusu (1) üzerinden emer ve suyu pompa çıkışına (3) sevk eder.

Bahçe pompası şalter (6) sayesinde açılıp kapatılır.

Termo koruması

Bahçe pompası, pompayı aşırı ısınma halinde devreden çıkaran bir termo şalterle tasarlanmıştır.

Yakı 15 – 20 dakikalık bir soğutma aşamasından sonra pompa kendiliğinden tekrar etkinleşir.

Cihaz kurulumu, işleme alınması

- Bahçe pompasını düz bir yere koyun, sel basmasına karşı emniyetli, sağlam ve yatay bir yer.
- Bahçe pompasının yağmurdan ve direkt güneş ışınından korunduğundan emin olun.

Emme borusunun monte edilmesi

△ Emme borusunun uzunluğunu, bahçe pompası çalışarak kurumayacak şekilde seçin. Emme hortumu daima su yüzeyinin 30 cm altında olmalıdır.

- Emme borusunu monte edin. Dışlı zarar görmeksizin bağlantının sızdırmaz olmasına dikkat edin.

i 4 m'nin üzerindeki bir emme yüksekliğinde 1" 'den daha büyük bir çapa sahip emme hortumu monte edilmiş olmalıdır. Emme hortumlu, emme sepetli ve taban valfi (geri akış durdurmalı) bir AL-KO emiş armatürü (12) kullanmanızı tavsiye ederiz. Konuyla ilgili sorularınızı yetkili satıcınıza sorun.

△ Çok az kum içeren su olması halinde emme borusu ve pompa girişi arasına bir ön filtre (13) takılmalıdır. Konuyla ilgili sorularınızı yetkili satıcınıza sorun.

- Emme borusunu daima dikey döşeyin.

i Pompa yüksekliği üzerinden yapılan döşeme esnasında boruda hava kabarcıkları oluşuyor.

Basınç borusunun monte edilmesi

- Bağlantı parçasını (11) pompa çıkışına (3) vidalayın.
- Köşe nipelini (10) bağlantı parçasına vidalayın ve köşe nipelini istenen yöne döndürün.
- Bir hortumu köşe nipeline sabitleyin. Köşe nipelini seçilen hortum bağlantısına uygun olarak kesilmelidir.
- Basınç borusunda bulunan kapakları açın (supaplar, enjektörler vs.).

Bahçe pompasının doldurulması

- △ bahçe pompasının, hemen emiş yapabilmesi için her işleme almadan önce taşana kadar suyla doldurulmalıdır – Kuru çalışma bahçe pompasını hasara uğrattır.
- Dolum civatasını (2) açın.
- Doldurma deliği üzerinden pompa odası (8) dolana kadar su doldurun.
- Dolum civatasını (2) vidalayın.

Pompanın devreye alınması/devreden çıkarılması

- Bağlantı kablosunun şebeke fişini prize takın.
- △ Pompayı kapalı bir basınç borusuna karşı çalıştırmayın.
- Basınç borusunda bulunan kapakları açın (supaplar, enjektörler vs.).
- Bahçe pompasını şalterden (6) açın.
- Bahçe pompasını kullandıktan sonra şalterden (6) kapatın.

Onarım ve bakım

- △ Tüm bakım ve koruma çalışmalarından önce bahçe pompasını şebekeden çekin. Bağlantı kablosunun fişini prizden çekin.

Pompanın yıkanması

Klorlu yüzme havuzu sularının ya da geride tortu bırakan sıvıların sevk edilmesinden sonra pompa saf suyla iyice yıkanmalıdır.

Tıkanıklıkların giderilmesi

Bahçe pompasındaki tıkanıklıklar aşağıdaki gibi giderin:

- Emme hortumunu pompa girişinden (1) çıkarın.
- Basınç hortumunu su borusuna bağlayın ve tıkanıklık giderilene kadar suyun pompa gövdesinden geçmesini sağlayın.
- Tekrar işleme almadan önce kısa bir etkinleştirmek suretiyle pompanın serbestçe çalışıp çalışmadığını kontrol edin.
- Bahçe pompasını açıkladığı gibi çalıştırın.

Don önleyici

Pompayı dondan koruyun.

Bunun için boşaltma tapasını (9) çözün, pompayı boşaltın ve donmayacak şekilde depolayın.

Atıkların yok edilmesi



AB 2002/96
direktifi

Ömrünü tamamlamış cihazlar evsel atıklar ile birlikte atılmamalı!

Paket malzemesi, cihaz ve aksesuarlar tekrar değerlendirilebilir malzemelerden üretilmiştir ve uygun bir şekilde tasfiye edilmelidir.

Arıza



Arıza gidermeye yönelik tüm çalışmalardan önce çekin.

Arıza	Olası nedeni	Sorun giderme
Motor çalışmıyor	Tekerlek bloke olmuş	Kiri emiş bölgesinden çıkarın
	Termo şalter devreden çıktı	Termo şalterin pompayı tekrar devreye alana kadar bekleyin. Taşıma ortamının azami sıcaklığına dikkat edin Pompayı kontrol edin
	Şebeke gerilimi mevcut değil	Sigortaları kontrol edin, akım beslemesini elektrikçiye kontrol ettirin
Bahçe pompası çalışıyor, ancak sevk yapmıyor	Su seviyesi çok düşük	Emme hortumunu daha derine daldırın
	Pompa gövdesindeki hava	Bahçe pompasını doldurun
	Pompa hava emiyor	Tüm bağlantı ekleri ve filtre kapağını sızdırmazlığa karşı kontrol edin
	Emiş tarafı tıkalı	Dikkat! Sıcak su nedeniyle yaralanma tehlikesi! Kiri emiş bölgesinden çıkarın
Basınç borusu kapalı	Basınç borusu kapalı	Dikkat! Sıcak su nedeniyle yaralanma tehlikesi! Basınç borusu açın
	Basınç hortumu bükülmüş	Basınç hortumunu uzatın
Sevk miktarı çok düşük	Basınç hortumu bükülmüş	Basınç hortumunu uzatın
	Hortum çapı küçük	Daha büyük hortum çapı kullanın
	Emiş tarafı tıkalı	Kiri emiş bölgesinden çıkarın
	Sevk yüksekliği çok büyük	Azami sevk yüksekliğine dikkat edin ⇒ tekn. veriler
Emiş yüksekliği çok büyük	Emiş yüksekliğini kontrol edin, azami emiş yüksekliğine dikkat edin ⇒ teknik veriler	



Giderilemeyen arızalarda lütfen ilgili yetkili müşteri hizmetlerine yönelin.

Introdução

Ler atentamente estas instruções de utilização antes da colocação em funcionamento da bomba de jardim. Esta é a condição para um trabalho seguro e um manuseamento sem problemas. Conserve as instruções de utilização sempre acessíveis e entregue-as juntamente com o equipamento a futuros utilizadores.

Explicam-se seguidamente os símbolos utilizados nas instruções de utilização:



CUIDADO

é a indicação que alerta para procedimentos de trabalho ou de funcionamento que devem ser rigorosamente cumpridos por forma a excluir a possibilidade de danos pessoais.



ATENÇÃO

remete para informação que deve ser tida em conta para evitar danos no equipamento.



INDICAÇÃO

remete para requisitos técnicos que devem ser especialmente tidos em consideração.

Advertências de segurança



Só é permitida a ligação da bomba de jardim a um circuito de alimentação eléctrica conforme com a norma DIN/VDE 0100, Parte 737, 738 e 702 (piscinas). Para efeitos de protecção deve ser instalado um dispositivo disjuntor de 10 A e um interruptor de corrente diferencial residual com uma corrente residual nominal de 10/30 mA.



As indicações relativas à tensão de rede e ao tipo de corrente que constam da placa de especificações técnicas devem corresponder aos dados da rede eléctrica.



Utilizar exclusivamente extensões de 3 x 1,5 mm² da qualidade H07RN-F, conformes com a norma DIN 57282/57245, com ficha protegida contra projecção de água. As bobinas de enrolamento de cabos devem estar totalmente desenroladas.



A bomba de jardim não pode ser accionada por:

- pessoas que não tenham lido e compreendido as instruções de utilização.
- Crianças ou jovens com idade inferior a 16 anos.



A bomba de jardim deve ser utilizada exclusivamente para o fim a que se destina. Antes da utilização, garantir que:

- a bomba de jardim, o cabo de ligação e a ficha de rede não se encontram danificados.
- a bomba de jardim não está exposta à acção de jactos de água directos ou da chuva.



As bombas de jardim danificadas não podem ser utilizadas. Os trabalhos de reparação devem ser realizados exclusivamente nas oficinas de assistência técnica autorizadas.



Levantar e transportar a bomba de jardim apenas pela pega. Não utilizar o cabo de ligação para puxar a ficha de ligação à rede da tomada.



Desligar sempre a bomba antes de realizar quaisquer trabalhos de manutenção, conservação ou de reparação, ou em caso de falha, e desligar a ficha rede do cabo de ligação da tomada. Proteger a ficha de rede da humidade.



Estão totalmente interditas as alterações e adaptações por iniciativa própria na bomba de jardim.



Garantir a estabilidade da bomba de jardim.



Perigo de ferimentos devido a água quente!

Em caso de funcionamento mais prolongado (> 10 min.) contra o lado da pressão fechado, a água da bomba pode atingir temperaturas extremamente elevadas.

Isto pode acontecer devido:

- ao lado de pressão fechado
- à falta de água no tubo de aspiração
- a uma instalação indevida
- interruptor de pressão danificado

Neste caso:

- Desligar a bomba da rede de alimentação
- Deixar arrefecer a bomba e a água
- Verificar o nível de água do lado da aspiração
- Verificar as tubagens quanto a eventuais fugas
- Verificar a instalação
- Verificar o interruptor de pressão
- Voltar a accionar a bomba apenas depois de reparadas as falhas.

Utilização

Utilização adequada

A bomba de jardim destina-se exclusivamente a utilização privada em casa e no jardim. Só pode ser accionada dentro dos limites de utilização definidos de acordo com as especificações técnicas. A bomba de jardim destina-se exclusivamente às seguintes aplicações:

- irrigação e rega (por exemplo, de zonas verdes, hortas e jardins)
- renovação e esvaziamento da água de reservatórios (como piscinas)
- tomada de água a partir de poços, depósitos de águas pluviais e cisternas.

A bomba de jardim destina-se exclusivamente ao transporte dos seguintes líquidos:

- água limpa
- águas pluviais
- água clorada (água de piscinas).

Utilização inadequada

A bomba de jardim não pode funcionar em permanência. A bomba não é adequada ao transporte de:

- água potável
- água salgada
- substâncias alimentares
- águas residuais
- agentes agressivos, produtos químicos
- líquidos cáusticos, combustíveis, explosivos ou que libertem gás
- líquidos com uma temperatura superior a 35 °C
- águas contendo areia ou líquidos abrasivos.

Descrição do aparelho

Bomba de jardim/acessórios (Imagem A, B, C)

- 1 Entrada da bomba/bocal do tubo de admissão
- 2 Bujão de enchimento
- 3 Saída da bomba/bocal do tubo de pressão
- 4 Corpo do motor
- 5 Cabo de ligação
- 6 Interruptor Lig./Desl.
- 7 Base da bomba
- 8 Corpo da bomba
- 9 Bujão de purga do compartimento da bomba
- 10 Bujão de purga do compartimento de filtragem

- 11 Tampa transparente do filtro
- 12 Vedantes do filtro
- 13 Filtro
- 14 Válvula anti-retorno
- 15 Junta
- 16 Vedante (tampa transparente do compartimento do filtro)
- 17 Junta plana
- 18 Adaptador angular
- 19 Junta plana
- 20 Adaptador de ligação
- 21 Vedante
- 22 Tubo de pressão (acessório)
- 23 Conjunto de aspiração (acessório)

Chave do filtro (Imagem B)



Os acessórios não fazem parte do material fornecido.

Funcionamento

A bomba de jardim aspira a água através do tubo de aspiração (1), transportando-a através do filtro até à saída da bomba (3).

O interruptor (6) serve para ligar e desligar a bomba de jardim.

Protecção térmica

A bomba de jardim está equipada com um interruptor térmico, que desliga a bomba em caso de sobreaquecimento.

Após uma fase de arrefecimento de cerca de 15 a 20 minutos, a bomba volta a ligar automaticamente.

Montagem do aparelho, colocação em funcionamento

- Montar a bomba de jardim em local plano, seguro contra inundações, estável e horizontal.
- Garantir que a bomba de jardim está protegida da chuva e da acção de jactos de ar directos.

Montar o tubo de aspiração

 Seleccionar o comprimento do tubo de admissão de modo a impedir que a bomba de jardim funcione a seco. A mangueira de aspiração deverá estar sempre 30 cm abaixo do nível da água.

- Montar o tubo de aspiração. Assegurar a estanquidade da ligação, sem danificar a rosca.

 Com uma altura de aspiração superior a 4 m, deverá ser montada uma mangueira de aspiração com um diâmetro superior a 1". Recomendamos a utilização de um conjunto de aspiração AL-KO (23) com mangueira de aspiração, filtro de aspiração e válvula de pé (com bloqueio de refluxo). Consulte o seu representante especializado.

- Dispor o tubo de aspiração sempre no sentido ascendente (na vertical).

 Se o tubo for colocado a uma altura superior à da bomba, formam-se bolhas de ar no tubo.

Montar o tubo de pressão

- Enroscar o adaptador de ligação (20) com o vedante (21) na saída da bomba (3).
- Enroscar o adaptador angular (18) no adaptador de ligação (20) e rodar o adaptador angular na direcção pretendida.
- Fixar a mangueira no adaptador angular.
- Abrir todas as tampas existentes no tubo de pressão (válvulas, injectores, etc.).

Encher a bomba de jardim

 Antes de colocar a bomba de jardim em funcionamento, atestá-la de água até transbordar, para que comece imediatamente a aspirar - o funcionamento a seco destrói a bomba.

- Abrir o bujão de enchimento (2).
- Atestar com água através da abertura de enchimento, até o compartimento da bomba ficar totalmente cheio (8).
- Enroscar o bujão de enchimento (2).

Ligar e desligar a bomba

- Ligar a ficha de rede do cabo de ligação à tomada.

 Não deixar a bomba funcionar contra o tubo de pressão fechado.

- Abrir todas as tampas existentes no tubo de pressão (válvulas, injectores, etc.).
- Ligar a bomba de jardim no interruptor (6).
- Após a utilização, desligar a bomba de jardim no interruptor (6).

Manutenção e conservação

 Antes de iniciar quaisquer trabalhos de manutenção e de conservação, desligar a bomba de jardim da rede. Desligar a ficha do cabo de ligação da tomada.

Lavar a bomba

Após o transporte de água de piscina clorada, ou de outras substâncias líquidas que deixem resíduos, lavar a bomba com água limpa.

Limpar o filtro

- Desapertar o bujão de fecho (10) da abertura de descarga, esvaziar o compartimento de filtragem e voltar a fechar a abertura de descarga
- Desaparafusar a tampa do filtro (11) com a ajuda da chave do filtro.
- Retirar o filtro (13) da cabeça da bomba e limpar debaixo de água limpa corrente.
- Antes da montagem do filtro, verificar os dois vedantes (12) do filtro e a junta (16) quanto a danos; se necessário, substituir.

 A junta (16) deverá estar devidamente colocada no respectivo suporte, na cabeça da bomba (ver pormenor na imagem B). Caso necessário, lubrificar ligeiramente a junta com lubrificante isento de ácido.

- Montar o filtro, enroscar a tampa do filtro e apertar manualmente com a chave do filtro.

Desmontar, montar e limpar a válvula anti-retorno

- Desmontar o filtro (ver secção "Limpar filtro").
- Desenroscar a válvula anti-retorno (14) e limpar debaixo de água corrente.
- Caso necessário, substituir a junta (15).
- Montar a válvula anti-retorno.
- Montar o filtro e a tampa do filtro.

Protecção anti-congelante

Proteger a bomba contra o congelamento.

- Esvaziar o tubo de aspiração e de pressão.
- Desaparafusar os bujões de purga (9) e (10) e deixar escoar a água da bomba.
- Voltar a enroscar os bujões de purga e armazenar a bomba ao abrigo do gelo.

Eliminação



Directiva
2002/96/CE

Não proceder à eliminação de aparelhos inutilizados juntamente com o lixo doméstico!
A embalagem, o aparelho e os acessórios foram fabricados a partir de materiais recicláveis, devendo ser eliminados como tal.

Avaria



Antes de iniciar quaisquer trabalhos de resolução de avarias, desligar sempre a ficha de rede!

Avaria	Causa	Resolução
O motor não funciona	Impulsor bloqueado	Remover a sujidade existente na zona de aspiração
	Interruptor térmico desligou o equipamento	Aguardar até que o interruptor térmico volte a ligar a bomba. Respeitar a temperatura máxima do líquido bombeado. Solicitar a verificação da bomba.
	Sem tensão de rede	Verificar os fusíveis, solicitar a um electricista a verificação da alimentação eléctrica.
A bomba de jardim funciona mas não bombeia.	Nível da água demasiado baixo	Mergulhar a mangueira de aspiração mais fundo
	Ar no corpo da bomba	Encher a bomba de jardim
	A bomba está a aspirar ar	Verificar todos os bocais de ligação e a tampa do filtro quanto a eventuais fugas
	Entupimento do lado de aspiração	CUIDADO! Perigo de queimaduras devido a água quente! Remover a sujidade existente na zona de aspiração
	Tubo de pressão fechado	CUIDADO! Perigo de queimaduras devido a água quente! Abrir o tubo de pressão
Débito demasiado reduzido	Tubo de pressão dobrado	Esticar o tubo de pressão
	Diâmetro da mangueira demasiado pequeno	Utilizar um tubo de pressão maior
	Entupimento do lado de aspiração	Remover a sujidade existente na zona de aspiração
	Altura de débito demasiado elevada	Respeitar a altura de débito máxima ⇒ Especificações técnicas
	Altura de aspiração demasiado elevada	Verificar a altura de aspiração; respeitar a altura de aspiração máxima ⇒ Especificações técnicas



Em caso de falhas que não sejam passíveis de resolução, contactar a nossa assistência técnica da zona.

EG-Konformitätserklärung

Hiermit erklären wir, dass dieses Produkt, in der von uns in Verkehr gebrachten Ausführung, den Anforderungen der harmonisierten EG-Richtlinien, EG-Sicherheitsstandards und den produktspezifischen Standards entspricht.

Produkt

Gartenpumpe, elektrisch

Seriennummer

G3013015

Hersteller

AL-KO Geräte GmbH
Ichenhauser Str. 14
89359 KOETZ
DEUTSCHLAND

Bevollmächtigter

Anton Eberle
Ichenhauser Str. 14
89359 KOETZ
DEUTSCHLAND

Typ

JET 1000
JET 1300
JET 1400

EG-Richtlinien

2006/95/EG
2004/108/EG
2000/14/EG (13)

Harmonisierte Normen

EN 60335-1; VDE 0700-1:2007-02
EN 60335-2-41; VDE 0700-41:2004-12
EN 60335-2-41/A2; VDE 0700-41/A2:2009-02
EN 55014-1; VDE 0875-14-1:2007-06
EN 55014-1/A1; VDE 0875-14-1/A1:2008-12
EN 55014-2; VDE 0875-14-2:2009-06
EN 61000-3-2; VDE 0838-2:2006-10
EN 61000-3-2/A1; VDE 0838-2/A1:2007-05
EN 61000-3-2/A7; VDE 0838-2/A7:2007-06
EN 61000-3-2/A4; VDE 0838-2/A4:2007-06
EN 61000-3-3; VDE 0838-3:2009-06

Schalleistungspegel

gemessen / garantiert
JET 1000 78/81 dB(A)
JET 1300 82/83 dB(A)
JET 1400 72/73 dB(A)

Konformitätsbewertung

2000/14/EG
Anhang V

Kötz, 2010-07-14



Antonio De Filippo, Managing Director

Garantie

Etwaige Material- oder Herstellungsfehler am Gerät beseitigen wir während der gesetzlichen Verjährungsfrist für Mängelansprüche entsprechend unserer Wahl durch Reparatur oder Ersatzlieferung.

Die Verjährungsfrist bestimmt sich jeweils nach dem Recht des Landes, in dem das Gerät gekauft wurde.

Unsere Garantiezusage gilt nur bei:

- Sachgemäßer Behandlung des Gerätes
- Beachtung der Bedienungsanleitung
- Verwendung von Original-Ersatzteilen

Die Garantie erlischt bei:

- Reparaturversuchen am Gerät
- Technischen Veränderungen am Gerät
- nicht bestimmungsgemäßer Verwendung (z. B. gewerblicher oder kommunaler Nutzung)

Von der Garantie ausgeschlossen sind:

- Lackschäden, die auf normale Abnutzung zurückzuführen sind
- Verschleißteile, die auf der Ersatzteilkarte mit Rahmen xxx xxx (x) gekennzeichnet sind
- Verbrennungsmotoren – Für diese gelten die separaten Garantiebestimmungen der jeweiligen Motorenhersteller

Im Garantiefall wenden Sie sich bitte mit dieser Garantieerklärung und dem Kaufbeleg an Ihren Händler oder die nächste autorisierte Kundendienststelle. Durch diese Garantiezusage bleiben die gesetzlichen Mängelansprüche des Käufers gegenüber dem Verkäufer unberührt.

EC declaration of conformity

We hereby declare that this product, in the form in which it is marketed, meets the requirements of the harmonised EU guidelines, EU safety standards, and the product-specific standards.

Product

Garden pump, electric

Serial number

G3013015

Manufacturer

AL-KO Geräte GmbH
Ichenhauser Str. 14
89359 KOETZ
DEUTSCHLAND

Executive Officer

Anton Eberle
Ichenhauser Str. 14
89359 KOETZ
DEUTSCHLAND

Model

JET 1000
JET 1300
JET 1400

EU directives

2006/95/EG
2004/108/EG
2000/14/EG (13)

Harmonised standards

EN 60335-1; VDE 0700-1:2007-02
EN 60335-2-41; VDE 0700-41:2004-12
EN 60335-2-41/A2; VDE 0700-41/A2:2009-02
EN 55014-1; VDE 0875-14-1:2007-06
EN 55014-1/A1; VDE 0875-14-1/A1:2008-12
EN 55014-2; VDE 0875-14-2:2009-06
EN 61000-3-2; VDE 0838-2:2006-10
EN 61000-3-2/A1; VDE 0838-2/A1:2007-05
EN 61000-3-2/A7; VDE 0838-2/A7:2007-06
EN 61000-3-2/A4; VDE 0838-2/A4:2007-06
EN 61000-3-3; VDE 0838-3:2009-06

Sound power level

measured / guaranteed

JET 1000 78/81 dB(A)
JET 1300 82/83 dB(A)
JET 1400 72/73 dB(A)

Conformity evaluation

2000/14/EG
Appendix V

Kötz, 2010-07-14



Antonio De Filippo, Managing Director

Warranty

If any material or manufacturing defects are found during the statutory customer protection period, we will either repair or replace the equipment, whichever we consider the more appropriate. This statutory period may vary according to the legislation in force in the country where the equipment was purchased.

Our warranty is valid only if:

- The equipment has been used properly
- The operating instructions have been followed
- Genuine replacement parts have been used

The warranty is no longer valid if:

- The equipment has been tampered with
- Technical modifications have been made
- The trimmer was not used for its intended purpose (for example, used for commercial or communal applications)

The following are not covered by warranty:

- Paint damage due to normal wear
- Wear parts identified by a border XXX XXX (X) on the spare parts list
- Combustion motors – these are covered by a separate warranty from the manufacturer concerned

To make a claim under warranty, please take this statement of warranty and proof of purchase to the nearest authorised customer service centre. This warranty does not affect the usual statutory rights of the customer relative to the seller.

Déclaration de conformité CE

Nous déclarons par la présente de la produit, dans la version mise en circulation par nos soins, es conforme aux exigences des Normes UE harmonisées, des normes de sécurité UE et aux normes spécifiques au produit.

Produit

Pompe, électrique

Numéro de série

G3013015

Fabricant

AL-KO Geräte GmbH
Ichenhauser Str. 14
89359 KOETZ
DEUTSCHLAND

Fondé de pouvoir

Anton Eberle
Ichenhauser Str. 14
89359 KOETZ
DEUTSCHLAND

Type

JET 1000
JET 1300
JET 1400

Directives UE

2006/95/EG
2004/108/EG
2000/14/EG (13)

Normes harmonisées

EN 60335-1; VDE 0700-1:2007-02
EN 60335-2-41; VDE 0700-41:2004-12
EN 60335-2-41/A2; VDE 0700-41/A2:2009-02
EN 55014-1; VDE 0875-14-1:2007-06
EN 55014-1/A1; VDE 0875-14-1/A1:2008-12
EN 55014-2; VDE 0875-14-2:2009-06
EN 61000-3-2; VDE 0838-2:2006-10
EN 61000-3-2/A1; VDE 0838-2/A1:2007-05
EN 61000-3-2/A7; VDE0838-2/A7:2007-06
EN 61000-3-2/A4; VDE 0838-2/A4:2007-06
EN 61000-3-3; VDE 0838-3:2009-06

Niveau de puissance sonore

mesuré / garanti

JET 1000 78/81 dB(A)
JET 1300 82/83 dB(A)
JET 1400 72/73 dB(A)

Evaluation

de conformité
2000/14/EG
annexe V

Kötz, 2010-07-14



Antonio De Filippo, Managing Director

Garantie

Les défauts matériels ou de fabrication éventuels sur l'appareil sont couverts par notre garantie pendant la période de garantie légale pour les réclamations et nous les corrigeons à notre gré par une réparation ou une livraison de remplacement. La période de garantie est déterminée selon la loi du pays où l'appareil a été acheté.

Notre confirmation de garantie ne s'applique qu'en cas de :

- Traitement correct de l'appareil
- Respect du mode d'emploi
- Utilisation de pièces de rechange d'origine

La garantie s'éteint en cas de :

- Tentatives de réparation sur l'appareil
- Modifications techniques de l'appareil
- D'utilisation non conforme à l'usage prévu (p. ex utilisation commerciale ou municipale)

Ne sont pas couverts par la garantie :

- Les détériorations de la peinture dues à une usure normale
- Les pièces d'usure sui figurent en encadré sur la carte des pièces de rechange [XXX XXX (X)]
- Les moteurs à combustion – ces derniers sont couverts par les prestations de garantie des fabricants de moteur correspondants

Dans un cas impliquant la garantie, veuillez-vous adresser avec cette carte de garantie et votre bon d'achat à votre revendeur ou au centre de service-après vente agréé le plus proche. De par cet accord de garantie, les prestations en garantie légales de l'acheteur vis à vis du vendeur ne sont pas affectées.

Dichiarazione di conformità CE

Con la presente si dichiara che il presente prodotto, nella versione da noi messa in commercio, è conforme ai requisiti delle direttive UEO armonizzate, degli standard di sicurezza UEO e gli standard specifici del prodotto.

Prodotto

Pompa, elettrico

Numero di serie

G3013015

Costruttore

AL-KO Geräte GmbH
Ichenhauser Str. 14
89359 KOETZ
DEUTSCHLAND

Delegato

Anton Eberle
Ichenhauser Str. 14
89359 KOETZ
DEUTSCHLAND

Tipo

JET 1000
JET 1300
JET 1400

Direttive UE

2006/95/EG
2004/108/EG
2000/14/EG (13)

Norme armonizzate

EN 60335-1; VDE 0700-1:2007-02
EN 60335-2-41; VDE 0700-41:2004-12
EN 60335-2-41/A2; VDE 0700-41/A2:2009-02
EN 55014-1; VDE 0875-14-1:2007-06
EN 55014-1/A1; VDE 0875-14-1/A1:2008-12
EN 55014-2; VDE 0875-14-2:2009-06
EN 61000-3-2; VDE 0838-2:2006-10
EN 61000-3-2/A1; VDE 0838-2/A1:2007-05
EN 61000-3-2/A7; VDE 0838-2/A7:2007-06
EN 61000-3-2/A4; VDE 0838-2/A4:2007-06
EN 61000-3-3; VDE 0838-3:2009-06

Livello di potenza acustica

misurato / garantito

JET 1000 78/81 dB(A)
JET 1300 82/83 dB(A)
JET 1400 72/73 dB(A)

Valutazione di conformità

2000/14/EG
Appendice V

Kötz, 2010-07-14

Antonio De Filippo, Managing Director

Garanzia

Qualsiasi difetto del materiale o di fabbricazione sarà eliminato durante il periodo di garanzia previsto dalla legge, a nostra scelta, tramite riparazione o sostituzione. Il periodo di garanzia dipende dalle leggi del paese, in cui viene acquistata la macchina.

La nostra garanzia è valida solo nei seguenti casi:

- utilizzo corretto della macchina
- rispetto delle istruzioni per l'uso
- impiego di ricambi originali

La garanzia decade nei seguenti casi:

- tentativi di riparazione sulla macchina
- modifiche tecniche alla macchina
- impiego non conforme alle prescrizioni (per es. impiego professionale o in ambito pubblico)

Sono esclusi dalla garanzia:

- danni alla vernice riconducibili alla normale usura
- particolari soggetti a usura, che sulla scheda ricambi siano contrassegnati da **[XXX XXX (X)]**
- motori a combustione – Per questi valgono le norme di garanzia del produttore del motore

Per richiedere una prestazione in garanzia rivolgersi - con questa dichiarazione e lo scontrino dell'acquisto - al rivenditore o al Centro assistenza autorizzato più vicino. La presente garanzia lascia invariate le rivendicazioni di garanzia legali dell'acquirente nei riguardi del venditore.

Declaración de conformidad CE

Por la presente declaramos que este producto, en la versión que hemos comercializado, cumple los requisitos de las directivas europeas armonizadas, los estándares europeos de seguridad y los estándares especificados del producto.

Producto Bomba de jardín, eléctrico	Fabricante AL-KO Geräte GmbH Ichenhauser Str. 14 89359 KOETZ DEUTSCHLAND	Apoderado Anton Eberle Ichenhauser Str. 14 89359 KOETZ DEUTSCHLAND
Número de serie G3013015		
Modelo JET 1000 JET 1300 JET 1400	Directivas CE 2006/95/EG 2004/108/EG 2000/14/EG (13)	Normas armonizadas EN 60335-1; VDE 0700-1:2007-02 EN 60335-2-41; VDE 0700-41:2004-12 EN 60335-2-41/A2; VDE 0700-41/A2:2009-02 EN 55014-1; VDE 0875-14-1:2007-06 EN 55014-1/A1; VDE 0875-14-1/A1:2008-12 EN 55014-2; VDE 0875-14-2:2009-06 EN 61000-3-2; VDE 0838-2:2006-10 EN 61000-3-2/A1; VDE 0838-2/A1:2007-05 EN 61000-3-2/A7; VDE 0838-2/A7:2007-06 EN 61000-3-2/A4; VDE 0838-2/A4:2007-06 EN 61000-3-3; VDE 0838-3:2009-06
Nivel de potencia sonora medido /garantizado JET 1000 78/81 dB(A) JET 1300 82/83 dB(A) JET 1400 72/73 dB(A)	Evaluación <i>de conformidad</i> 2000/14/EG Anexo V	

Kötz, 2010-07-14



Antonio De Filippo, Managing Director

Garantía

Nosotros solucionamos los posibles fallos del material o de fabricación durante el plazo legal de prescripción de derechos por deficiencias según nuestro criterio mediante reparación o entrega supletoria. El plazo de prescripción se determinará con arreglo a la legislación del país en el que se haya adquirido el aparato.

Nuestra declaración de garantía es válida únicamente en caso de:

- uso correcto del aparato
- observancia de las instrucciones de uso
- utilización de piezas de repuesto originales

La garantía se extingue cuando:

- se realizan intentos de reparación en el aparato
- se realizan modificaciones técnicas en el aparato
- en caso de utilización no conforme a la finalidad prevista (por ejemplo, utilización industrial o comunal)

Quedan excluidos de la garantía:

- los daños de lacado derivados del desgaste normal
- las piezas de desgaste que en la ficha de piezas de repuesto están identificadas con el marco XXXX XXX (X)
- motores de combustión: para éstos serán de aplicación las regulaciones de garantía propias del fabricante de motor en cuestión

En caso de proceder la garantía, rogamos se dirija con la presente declaración de garantía y el comprobante de compra a su vendedor o al servicio autorizado de postventa más cercano. Los derechos legales por deficiencias del comprador frente al vendedor no se ven afectados por esta declaración de garantía.

EG-conformiteitsverklaring

Hiermee verklaren wij, dat dit product, in de door ons in het verkeer gebrachte uitvoering, voldoet aan de eisen van de geharmoniseerde EU-richtlijnen, EU-veiligheidsnormen en de productspecifieke normen.

Product

Tuinpomp, elektrisch

Serienummer

G3013015

Fabrikant

AL-KO Geräte GmbH
Ichenhauser Str. 14
89359 KOETZ
DEUTSCHLAND

Gevolmachtigde

Anton Eberle
Ichenhauser Str. 14
89359 KOETZ
DEUTSCHLAND

Type

JET 1000
JET 1300
JET 1400

EU-richtlijnen

2006/95/EG
2004/108/EG
2000/14/EG (13)

Geharmoniseerde normen

EN 60335-1; VDE 0700-1:2007-02
EN 60335-2-41; VDE 0700-41:2004-12
EN 60335-2-41/A2; VDE 0700-41/A2:2009-02
EN 55014-1; VDE 0875-14-1:2007-06
EN 55014-1/A1; VDE 0875-14-1/A1:2008-12
EN 55014-2; VDE 0875-14-2:2009-06
EN 61000-3-2; VDE 0838-2:2006-10
EN 61000-3-2/A1; VDE 0838-2/A1:2007-05
EN 61000-3-2/A7; VDE 0838-2/A7:2007-06
EN 61000-3-2/A4; VDE 0838-2/A4:2007-06
EN 61000-3-3; VDE 0838-3:2009-06

Geluidsniveau

gemeten / gegarandeerd

JET 1000 78/81 dB(A)
JET 1300 82/83 dB(A)
JET 1400 72/73 dB(A)

Conformiteitsbeoordeling

2000/14/EG
bijlage V

Kötz, 2010-07-14



Antonio De Filippo, Managing Director

Garantie

Eventuele materiaal- of fabricagefouten aan het apparaat verhelpen we gedurende de wettelijke termijn voor garantietaanspraken naar onze keuze door reparatie of een vervangende levering. Deze garantietermijn wordt bepaald door de wetgeving in het land, waar het apparaat is gekocht.

Onze garantietoezegging geldt enkel bij:

- correcte behandeling van het apparaat
- inachtneming van de bedieningshandleiding
- gebruik van originele reserveonderdelen

De garantie vervalt bij:

- pogingen tot reparatie van het apparaat
- technische wijzigingen aan het apparaat
- gebruik dat niet in overeenstemming is met de bestemming (bijvoorbeeld bedrijfsmatig of gemeentelijk gebruik)

Uitgesloten van de garantie zijn:

- lakschade die is veroorzaakt door normale slijtage
- slijtageonderdelen, die op de kaart met reserveonderdelen zijn gekenmerkt met de omkadering XXXX XXX (X)
- verbrandingsmotoren – hiervoor gelden de aparte garantiebepalingen van de betreffende motorfabrikant

Bij garantietaanspraken kunt u zich met deze garantieverklaring en het aankoopbewijs wenden tot de distributeur of de bevoegde klantenservice bij u in de buurt. Met deze garantietoezegging blijven de wettelijke aanspraken bij gebreken van de koper tegenover de verkoper onverkort van kracht.

EF-overensstemmelseserklæring

Hermed erklærer vi, at dette produkt, i den af os markedsførte udførelse, opfylder kravene i de harmoniserede EU-direktiver, EU-sikkerhedsstandarderne og de produktspecifikke standarder.

Produkt

Havepumpe, elektrisk

Serienummer

G3013015

Producent

AL-KO Geräte GmbH
Ichenhauser Str. 14
89359 KOETZ
DEUTSCHLAND

Befuldmægtiget repræsentant

Anton Eberle
Ichenhauser Str. 14
89359 KOETZ
DEUTSCHLAND

Type

JET 1000
JET 1300
JET 1400

EU-direktiver

2006/95/EG
2004/108/EG
2000/14/EG (13)

Harmoniserede standarder

EN 60335-1; VDE 0700-1:2007-02
EN 60335-2-41; VDE 0700-41:2004-12
EN 60335-2-41/A2; VDE 0700-41/A2:2009-02
EN 55014-1; VDE 0875-14-1:2007-06
EN 55014-1/A1; VDE 0875-14-1/A1:2008-12
EN 55014-2; VDE 0875-14-2:2009-06
EN 61000-3-2; VDE 0838-2:2006-10
EN 61000-3-2/A1; VDE 0838-2/A1:2007-05
EN 61000-3-2/A7; VDE 0838-2/A7:2007-06
EN 61000-3-2/A4; VDE 0838-2/A4:2007-06
EN 61000-3-3; VDE 0838-3:2009-06

Lydeffektniveau

målt / garanteret

JET 1000 78/81 dB(A)
JET 1300 82/83 dB(A)
JET 1400 72/73 dB(A)

**Overensstemmelses-
vurdering**

2000/14/EG
bilag V

Kötz, 2010-07-14



Antonio De Filippo, Managing Director

Garanti

Eventuelle materiale- eller produktionsfejl ved maskinen afhjælpes inden for den lovbestemte forældelsesfrist for garantikrav ved reparation eller erstatningslevering efter vores valg. Forældelsesfristen retter sig efter lovgivningen i det land, hvor maskinen er købt.

Vores garantitilsagn gælder kun ved:

- Korrekt behandling af maskinen
- lagttagelse af betjeningsvejledningen
- Anvendelse af originale reservedele

Garantien bortfalder ved:

- Reparationsforsøg på maskinen
- Tekniske ændringer på maskinen
- Ikke-bestemmelsesmæssig anvendelse (f.eks. erhvervs-mæssig eller kommunal anvendelse)

Garantien omfatter ikke:

- Lakskader, der skyldes normal slitage
- Sliddele, der på reservedelskortet er mærket med ramme XXX XXX (X)
- Forbrændingsmotorer – disse er omfattet af særlige garantibestemmelser fastsat af den pågældende motorproducent

I garantitilfælde bedes du kontakte din forhandler eller den nærmeste autoriserede kundeserviceafdeling og medbringe denne garantierklæring og købskvitteringen. Dette garantitilsagn har ingen indflydelse på købers ved lov fastsatte garantikrav over for sælger.

EG-försäkran om överensstämmelse

Härmed försäkras vi att denna produkt, i det utförande den tillverkats i, motsvarar de harmoniserade kraven för EU-direktiv, EU-säkerhetsstandarder och de produktspecifika standarderna.

Produkt

Trädgårdspump, elektrisk

Serienummer

G3013015

Tillverkare

AL-KO Geräte GmbH
Ichenhauser Str. 14
89359 KOETZ
DEUTSCHLAND

Företrädare

Anton Eberle
Ichenhauser Str. 14
89359 KOETZ
DEUTSCHLAND

Typ

JET 1000
JET 1300
JET 1400

EU-direktiv

2006/95/EG
2004/108/EG
2000/14/EG (13)

Harmoniserade normer

EN 60335-1; VDE 0700-1:2007-02
EN 60335-2-41; VDE 0700-41:2004-12
EN 60335-2-41/A2; VDE 0700-41/A2:2009-02
EN 55014-1; VDE 0875-14-1:2007-06
EN 55014-1/A1; VDE 0875-14-1/A1:2008-12
EN 55014-2; VDE 0875-14-2:2009-06
EN 61000-3-2; VDE 0838-2:2006-10
EN 61000-3-2/A1; VDE 0838-2/A1:2007-05
EN 61000-3-2/A7; VDE 0838-2/A7:2007-06
EN 61000-3-2/A4; VDE 0838-2/A4:2007-06
EN 61000-3-3; VDE 0838-3:2009-06

Ljudeffektnivå

uppmätt / garanterad

JET 1000 78/81 dB(A)
JET 1300 82/83 dB(A)
JET 1400 72/73 dB(A)

Överensstämmelsevärdering

2000/14/EG
bilaga V

Kötz, 2010-07-14



Antonio De Filippo, Managing Director

Garanti

Eventuella material- eller tillverkarfel på maskinen ansvarar vi för under garantin inom den lagstadgade preskriptionstiden antingen genom reparation eller utbyte av del/delar. Preskriptionstiden gäller efter respektive lands lag, där maskinen införskaffades.

Våra garantiåtaganden gäller endast vid:

- Ett korrekt handhavande av maskin
- Beaktande av bruksanvisning
- Användning av reservdelar i original

Garantin upphör att gälla vid:

- Reparationsförsök av maskin
- Tekniska ändringar på maskinen
- Ej ändamålsenlig användning (t.ex. användning för kommersiellt bruk eller användning inom kommunal verksamhet)

Garantin gäller inte för:

- Lackskador, som beror på normalt slitage
- Förlitningsdelar, som på reservdelskartan är märkta med ramar **XXX XXX (X)**
- Förbränningsmotorer – För dessa gäller separata garantibestämmelser från respektive motortillverkare

Vid garantifall var god uppsök din handlare med denna garantiförsäkran och kvittot eller närmaste auktoriserade kundtjänstställe. Genom detta garantiåtagande berörs inte köparens lagstadgade garanti gentemot försäljaren.

EY-vaatimustenmukaisuusvakuutus

Vakuutamme täten, että kysessä oleva tuote vastaa siinä tilassa, kuin valmistaja on sen markkinoille saattanut, harmonisoituja EU-direktiivejä, EU-turvastandardeja sekä tuotekohtaisia standardeja.

Tuote

Puutarhapumppu, sähkökäyttöinen

Sarjanumero

G3013015

ValmistajaAL-KO Geräte GmbH
Ichenhauser Str. 14
89359 KOETZ
DEUTSCHLAND**Valtuutettu henkilö**Anton Eberle
Ichenhauser Str. 14
89359 KOETZ
DEUTSCHLAND**Tyyppi**JET 1000
JET 1300
JET 1400**EU-direktiivit**2006/95/EG
2004/108/EG
2000/14/EG (13)**Harmonisoidut standardit**EN 60335-1; VDE 0700-1:2007-02
EN 60335-2-41; VDE 0700-41:2004-12
EN 60335-2-41/A2; VDE 0700-41/A2:2009-02
EN 55014-1; VDE 0875-14-1:2007-06
EN 55014-1/A1; VDE 0875-14-1/A1:2008-12
EN 55014-2; VDE 0875-14-2:2009-06
EN 61000-3-2; VDE 0838-2:2006-10
EN 61000-3-2/A1; VDE 0838-2/A1:2007-05
EN 61000-3-2/A7; VDE 0838-2/A7:2007-06
EN 61000-3-2/A4; VDE 0838-2/A4:2007-06
EN 61000-3-3; VDE 0838-3:2009-06**Äänitehotaso**

mitattu / taattu

JET 1000 78/81 dB(A)
JET 1300 82/83 dB(A)
JET 1400 72/73 dB(A)**Vaatimustenmukaisuuden**

arviointi

2000/14/EG
liite V

Kötz, 2010-07-14



Antonio De Filippo, Managing Director

Takuu

Laitteessa mahdollisesti esiintyvät materiaali- tai valmistusvirheet korjataan lakisääteisen takuun voimassaoloaikana valmistajan parhaaksi katsomalla tavalla joko korjaamalla tai toimittamalla asiakkaalle varaosa.

Takuun voimassaoloaika määräytyy laitteen ostomaan lakien mukaisesti.

Valmistajan myöntämä takuu pätee vain seuraavien Takuu raukeaa seuraavissa tapauksissa:
edellytysten täytyessä:

- Laitetta käytetään asianmukaisesti
- Käyttöohjetta noudatetaan
- Laitteessa käytetään alkuperäisiä varaosia
- Laitetta on yritetty korjata
- Laitteeseen on tehty teknisiä muutoksia
- Laitetta on käytetty määräysten tai ohjeiden vastaisella tavalla (esim. kaupalliseen tai kunnallistekniseen tarkoitukseen)

Takuu ei koske:

- Maalivaurioita, jotka johtuvat normaalista kulumisesta
- Kuluvia osia, jotka on merkitty varaosakaavioon kehyksellä **XXX XXX (X)**
- Polttomootoreita – Niitä koskevat kulloinkin kyseessä olevan moottorinvalmistajan erilliset takuumääräykset

Ota takuutapauksessa yhteyttä jälleenmyyjään tai lähimpään valtuutettuun huoltoliikkeeseen ja esitä tämä takuutodistus ja myyntikuitti. Valmistajan myöntämä takuu ei rajoita ostajan lakisääteisiä takuuvaatimuksia.

Prohlášení o shodě ES

Tímto prohlašujeme, že tento produkt, tato do oběhu daná verze, odpovídá požadavkům harmonizovaných směrnic EU, bezpečnostní standardy EU a standardy specifické pro tento produkt.

Produkt

Čerpadlo, elektřiká

Sériové číslo

G3013015

Výrobce

AL-KO Geräte GmbH
Ichenhauser Str. 14
89359 KOETZ
DEUTSCHLAND

Zmocněnec

Anton Eberle
Ichenhauser Str. 14
89359 KOETZ
DEUTSCHLAND

Typ

JET 1000
JET 1300
JET 1400

Směrnice EU

2006/95/EG
2004/108/EG
2000/14/EG (13)

Harmonizované normy

EN 60335-1; VDE 0700-1:2007-02
EN 60335-2-41; VDE 0700-41:2004-12
EN 60335-2-41/A2; VDE 0700-41/A2:2009-02
EN 55014-1; VDE 0875-14-1:2007-06
EN 55014-1/A1; VDE 0875-14-1/A1:2008-12
EN 55014-2; VDE 0875-14-2:2009-06
EN 61000-3-2; VDE 0838-2:2006-10
EN 61000-3-2/A1; VDE 0838-2/A1:2007-05
EN 61000-3-2/A7; VDE 0838-2/A7:2007-06
EN 61000-3-2/A4; VDE 0838-2/A4:2007-06
EN 61000-3-3; VDE 0838-3:2009-06

Hladina zvukového výkonu

naměřená / garantovaná

JET 1000 78/81 dB(A)
JET 1300 82/83 dB(A)
JET 1400 72/73 dB(A)

Hodnocení shody

2000/14/EG
příloha V

Kötz, 2010-07-14

Antonio De Filippo, Managing Director

Záruka

Případně materiálové nebo výrobní vady na přístroji odstraníme během zákonné lhůty na odstranění nedostatků podle našeho uvážení buď opravou nebo náhradou. Lhůta na odstranění nedostatků se řídí právem země, kde byl přístroj zakoupen.

Naše záruka platí jen v případech:

- Řádné manipulace s přístrojem
- Dodržení návodu k obsluze
- Používání originálních náhradních dílů

Záruka zaniká v případě:

- Pokusu o opravu přístroje
- Technických změn na přístroji
- Nevhodném používání (např. komerční nebo komunální využití)

Ze záruky je vyňato:

- Poškození laku, které se týká normálního opotřebení
- Rychle se opotřebovující součásti, které jsou na kartě náhradních dílů označeny rámečkem XXX XXX (X)
- Spalovací motory – na ně se vztahuje zvláštní záruka daného výrobce motoru

V záručním případě se obraťte s tímto prohlášením o záruce a dokladem o nákupu na Vašeho prodejce nebo na nejbližší autorizovaný zákaznický servis. Příslibem záruky zůstávají zákonné nároky kupujícího vůči prodejci nedotčeny.

Vyhľadanie o zhode - ES

Týmto vyhlasujeme, že tento výrobok v prevedení, ktoré sme uvedli do prevádzky, zodpovedá požiadavkám harmonizovaných smerníc EÚ, bezpečnostných noriem EÚ a noriem platných pre tento výrobok.

Výrobok

Čerpadlo elektrické

Výrobné číslo

G3013015

Výrobca

AL-KO Geräte GmbH
Ichenhauser Str. 14
89359 KOETZ
DEUTSCHLAND

Splnomocnenec

Anton Eberle
Ichenhauser Str. 14
89359 KOETZ
DEUTSCHLAND

Typ

JET 1000
JET 1300
JET 1400

Smernice EÚ

2006/95/EG
2004/108/EG
2000/14/EG (13)

Harmonizované normy

EN 60335-1; VDE 0700-1:2007-02
EN 60335-2-41; VDE 0700-41:2004-12
EN 60335-2-41/A2; VDE 0700-41/A2:2009-02
EN 55014-1; VDE 0875-14-1:2007-06
EN 55014-1/A1; VDE 0875-14-1/A1:2008-12
EN 55014-2; VDE 0875-14-2:2009-06
EN 61000-3-2; VDE 0838-2:2006-10
EN 61000-3-2/A1; VDE 0838-2/A1:2007-05
EN 61000-3-2/A7; VDE 0838-2/A7:2007-06
EN 61000-3-2/A4; VDE 0838-2/A4:2007-06
EN 61000-3-3; VDE 0838-3:2009-06

Hlučnosť

nameraná / zaručená
JET 1000 78/81 dB(A)
JET 1300 82/83 dB(A)
JET 1400 72/73 dB(A)

Vyhodnotenie zhody

2000/14/EG
príloha V

Kötz, 2010-07-14



Antonio De Filippo, Managing Director

Záruka

Prípadnú materiálovú alebo výrobnú chybu počas zákonnej záručnej lehoty odstránime podľa nášho rozhodnutia pomocou opravy alebo náhradnej dodávky. Premlčacia doba je určená podľa práva krajiny, kde bolo zariadenie nakúpené.

Náš prísľub záruky platí len v prípade, že:

- Zariadenie bolo správne obsluhované
- Dodržiaval sa návod na obsluhu
- Používali sa len originálne náhradné diely

Záruka stráca platnosť v prípade, že:

- Na zariadení boli vykonané pokusy o opravu
- Na zariadení boli vykonané technické zmeny
- Zariadenie sa nepoužívalo podľa účelu, na ktorý bolo určené (napr. priemyselné alebo komunálne použitie)

Zo záruky sú vylúčené:

- Poškodenia laku, ku ktorým došlo normálnym opotrebovaním
- Opotrebované diely, ktoré sú na karte náhradných dielov označené rámcikom **XXX XXX (X)**
- Spaľovacie motory – Pre tieto platia samostatné záručné podmienky príslušného výrobcu motora

V prípade záruky sa obráťte, prosím, s týmto vyhlásením o záruke a dokladom o nákupe na vášho predajcu alebo na najbližší autorizovaný zákaznicky servis. Týmto prísľubom záruky zostávajú zákonné nároky kupujúceho voči predávajúcejmu na odstránenie nedostatkov nedotknuté.

EU megfeleléségi nyilatkozat

Kijelentjük, hogy ez a termék jelen állapotában megfelel a harmonizált EU-orányelvekben, EU biztonsági szabványokban és a termékre vonatkozó szabványokban megfogalmazott követelményeknek.

Termék

Elektromotoros fűnyírógép

Gyártási szám

G3013015

Gyártó

AL-KO Geräte GmbH
Ichenhauser Str. 14
89359 KOETZ
DEUTSCHLAND

Meghatalmazott

Anton Eberle
Ichenhauser Str. 14
89359 KOETZ
DEUTSCHLAND

Typ

JET 1000
JET 1300
JET 1400

EU-irányelvek

2006/95/EG
2004/108/EG
2000/14/EG (13)

Harmonizált szabványok

EN 60335-1; VDE 0700-1:2007-02
EN 60335-2-41; VDE 0700-41:2004-12
EN 60335-2-41/A2; VDE 0700-41/A2:2009-02
EN 55014-1; VDE 0875-14-1:2007-06
EN 55014-1/A1; VDE 0875-14-1/A1:2008-12
EN 55014-2; VDE 0875-14-2:2009-06
EN 61000-3-2; VDE 0838-2:2006-10
EN 61000-3-2/A1; VDE 0838-2/A1:2007-05
EN 61000-3-2/A7; VDE 0838-2/A7:2007-06
EN 61000-3-2/A4; VDE 0838-2/A4:2007-06
EN 61000-3-3; VDE 0838-3:2009-06

Zajnyomásszint

mért / garantált

JET 1000 78/81 dB(A)
JET 1300 82/83 dB(A)
JET 1400 72/73 dB(A)

Megfelelés értékelése

2000/14/EG
függelék V

Közt, 2010-07-14

Antonio De Filippo, Managing Director

Garancia

A készülék esetleges anyag-, illetve gyártási hibáit a szavatosság törvényes elévülési idején belül, saját választásunknak megfelelően javítással vagy pótalkatrész biztosításával hárítjuk el. Az elévülési idő vonatkozásában annak az országnak a törvényei az irányadók, amelyben a készüléket megvásárolták.

A garancia érvényes, ha:

- A készüléket szakszerűen használták
- Betartották a használati utasítást
- Eredeti pótalkatrészeket használtak

A garancia nem érvényes, ha:

- A készüléket sajátkezűleg javították
- A készülék műszaki jellemzői megváltoztak
- A készüléket nem rendeltetésszerűen használták (pl. ipari vagy kommunális célú hasznosítás esetén)

A garancia nem vonatkozik a következőkre:

- A lakkozás normál használatból eredő sérülései
- Kopásnak kitett alkatrészek, amelyek a pótalkatrész-kártyán bekeretezett számmal vannak jelölve **XXXX XXX(X)**
- Belsőégésű motorok – Ezekre az adott motor gyártója által kiadott külön garanciavállalás érvényes

Garanciális esetben kérjük, hogy ezzel a garanciavállalási nyilatkozattal és a vásárláskor kapott számlával forduljon az üzlethez, ahol a vásárlás történt, vagy a legközelebbi ügyfélszolgálathoz. Ez a garanciavállalás a vásárlónak az eladóval szemben támasztott törvényes szavatossági igényét nem érinti.

Deklaracja zgodności EWG

Niniejszym oznajmiamy, że ten produkt w wykonaniu dopuszczonym do obrotu odpowiada zharmonizowanym przepisom wytycznych UE, normom bezpieczeństwa UE i normom odnoszącym się do produktu.

Produkt
Pompa, elektryczna

Numer seryjny
G3013015

Typ
JET 1000
JET 1300
JET 1400

Poziom mocy dźwięku
zmierzony / gwarantowany
JET 1000 78/81 dB(A)
JET 1300 82/83 dB(A)
JET 1400 72/73 dB(A)

Producent
AL-KO Geräte GmbH
Ichenhauser Str. 14
89359 KOETZ
DEUTSCHLAND

Wytyczne UE
2006/95/EG
2004/108/EG
2000/14/EG (13)

Ocena zgodności

2000/14/EG
załącznik V

Pełnomocnik
Anton Eberle
Ichenhauser Str. 14
89359 KOETZ
DEUTSCHLAND

Normy zharmonizowane
EN 60335-1; VDE 0700-1:2007-02
EN 60335-2-41; VDE 0700-41:2004-12
EN 60335-2-41/A2; VDE 0700-41/A2:2009-02
EN 55014-1; VDE 0875-14-1:2007-06
EN 55014-1/A1; VDE 0875-14-1/A1:2008-12
EN 55014-2; VDE 0875-14-2:2009-06
EN 61000-3-2; VDE 0838-2:2006-10
EN 61000-3-2/A1; VDE 0838-2/A1:2007-05
EN 61000-3-2/A7; VDE 0838-2/A7:2007-06
EN 61000-3-2/A4; VDE 0838-2/A4:2007-06
EN 61000-3-3; VDE 0838-3:2009-06

Kötz, 2010-07-14



Antonio De Filippo, Managing Director

Gwarancja

Ewentualne wady materiałowe lub produkcji urządzenia usuwamy w przepisowym okresie gwarancji braku wad, poprzez naprawę lub wymianę według naszego wyboru. Okres gwarancji określany jest według przepisów kraju zakupu.

Gwarancja przysługuje tylko wtedy gdy:

- Obchodzone się odpowiednio z urządzeniem
- Przestrzegano instrukcji obsługi
- Stosowano oryginalne części zamienne

Gwarancja wygasa gdy:

- Próbowano urządzenie naprawiać
- Dokonywano zmian technicznych w urządzeniu
- Stosowano urządzenie niezgodnie z przeznaczeniem (np. zawodowe lub komunalne zastosowanie)

Gwarancja nie obejmuje:

- Uszkodzeń lakieru wynikłych z normalnego zużycia
- Części podlegających zużyciu oznaczonych w wykazie [XXX XXX (X)] w ramach
- Spalonych silników – Dla nich obowiązują odrębne postanowienia gwarancyjne producenta silnika

W przypadku konieczności korzystania z gwarancji proszę się zwrócić do Waszego sprzedawcy lub autoryzowanej placówki serwisowej z niniejszą deklaracją gwarancji i dowodem zakupu. Udzielenie gwarancji nie ma wpływu na prawne możliwości roszczeń nabywcy względem sprzedawcy.

Декларация о соответствии стандартам ЕС

Настоящим документом мы заявляем, что данный спроектированный нами продукт соответствует требованиям согласованных директив ЕС, стандартам безопасности ЕС, а также другим стандартам, применяемым к данному продукту.

Продукт Садовый насос, электрический	Производитель AL-KO Geräte GmbH Ichenhauser Str. 14 89359 KOETZ DEUTSCHLAND	Уполномоченный представитель Anton Eberle Ichenhauser Str. 14 89359 KOETZ DEUTSCHLAND
Серийный номер G3013015		
Тип JET 1000 JET 1300 JET 1400	Директивы ЕС 2006/95/EG 2004/108/EG 2000/14/EG (13)	Согласованные нормы EN 60335-1; VDE 0700-1:2007-02 EN 60335-2-41; VDE 0700-41:2004-12 EN 60335-2-41/A2; VDE 0700-41/A2:2009-02 EN 55014-1; VDE 0875-14-1:2007-06 EN 55014-1/A1; VDE 0875-14-1/A1:2008-12 EN 55014-2; VDE 0875-14-2:2009-06 EN 61000-3-2; VDE 0838-2:2006-10 EN 61000-3-2/A1; VDE 0838-2/A1:2007-05 EN 61000-3-2/A7; VDE 0838-2/A7:2007-06 EN 61000-3-2/A4; VDE 0838-2/A4:2007-06 EN 61000-3-3; VDE 0838-3:2009-06
Уровень звука измеренный / гарантируемый JET 1000 78/81 dB(A) JET 1300 82/83 dB(A) JET 1400 72/73 dB(A)	Оценка соответствия 2000/14/EG Приложение V	

Kötz, 2010-07-14



Antonio De Filippo, Managing Director

Гарантия

Мы готовы устранить некоторые погрешности материала или изготовления в течение установленного законом срока давности предъявления претензии по качеству (путем ремонта или замены - по нашему усмотрению). Срок давности определяется законодательством страны, где был куплен инструмент.

Наши гарантийные обязательства действительны только в следующих случаях: Гарантия теряет силу в следующих случаях:

- При надлежащем обращении с инструментом
- При попытке починить инструмент
- При соблюдении руководства по эксплуатации
- При внесении изменений в конструкцию инструмента
- При использовании оригинальных запасных частей
- При ненадлежащем использовании инструмента (например, в промышленных или коммунальных целях)

Гарантия не распространяется на:

- Повреждения лакового покрытия, возникшие по причине нормального износа
- Изнашиваемые детали, отмеченные рамкой [XXX XXX (X)] на карте запасных частей
- Двигатели внутреннего сгорания – На них распространяются отдельные гарантийные обязательства соответствующего производителя двигателей

В случае, требующем предоставления гарантии, пожалуйста, обратитесь с данным гарантийным письмом и чеком, подтверждающим покупку, к Вашему дилеру или в ближайший авторизованный сервисный центр. Данные гарантийные обязательства не распространяются на определенный законом порядок предъявления покупателем претензий по качеству к продавцу.

Декларація про відповідність стандартам ЄС

Цим документом ми заявляємо, що даний спроектований нами продукт відповідає вимогам погоджених директив ЄС, стандартам безпеки ЄС, а також іншим стандартам, застосовуваним до даного продукту.

Продукт Садовий насос	Виробник AL-KO Geräte GmbH Ichenhauser Str. 14 89359 KOETZ DEUTSCHLAND	Уповноважений представник Anton Eberle Ichenhauser Str. 14 89359 KOETZ DEUTSCHLAND
Серійний номер G3013015		
Тип JET 1000 JET 1300 JET 1400	Директиви ЄС 2006/95/EG 2004/108/EG 2000/14/EG (13)	Погоджені норми EN 60335-1; VDE 0700-1:2007-02 EN 60335-2-41; VDE 0700-41:2004-12 EN 60335-2-41/A2; VDE 0700-41/A2:2009-02 EN 55014-1; VDE 0875-14-1:2007-06 EN 55014-1/A1; VDE 0875-14-1/A1:2008-12 EN 55014-2; VDE 0875-14-2:2009-06 EN 61000-3-2; VDE 0838-2:2006-10 EN 61000-3-2/A1; VDE 0838-2/A1:2007-05 EN 61000-3-2/A7; VDE 0838-2/A7:2007-06 EN 61000-3-2/A4; VDE 0838-2/A4:2007-06 EN 61000-3-3; VDE 0838-3:2009-06
Рівень звуку обмірюваний / гарантований JET 1000 78/81 dB(A) JET 1300 82/83 dB(A) JET 1400 72/73 dB(A)	Оцінка відповідності 2000/14/EG Додаток V	

Kötz, 2010-07-14



Antonio De Filippo, Managing Director

Гарантія

Протягом встановленого законодавством строку давності претензій щодо якості пристрою ми усунемо деякі дефекти матеріалу або виробничий брак шляхом ремонту або заміни (за нашим розсудом). Строк давності визначається правовими нормами тієї місцевості, де було куплено пристрій.

Наші гарантійні зобов'язання дійсні лише в таких випадках:

- Належна експлуатація пристрою
- Дотримання інструкції з експлуатації
- Використання оригінальних запасних частин

Гарантія втрачає силу в таких випадках:

- У разі здійснення спроби полагодити інструмент
- технічні зміни пристрою
- У разі неналежного використання інструмента (наприклад, у промислових або комунальних цілях)

Гарантія не розповсюджується на такі випадки:

- На пошкодження лакованої поверхні, які утворились унаслідок звичайного зношування
- Деталі, що зношуються (позначені рамкою **XXX XXX (X)** на карті запасних частин)
- На двигуни внутрішнього згоряння – На них розповсюджуються окремі гарантійні норми відповідного виробника двигунів

У випадку, що потребує надання гарантії, звертайтеся з цим гарантійним листом та документом, який підтверджує акт купівлі, до Вашого дилера або до найближчого авторизованого сервісного центру. Ці гарантійні зобов'язання не розповсюджуються на правові претензії клієнта до продавця стосовно якості проданого пристрою.

Izjava ES o skladnosti

S to izjavo potrjujemo, da je ta izdelek v predstavljeni izvedbi, skladen z usklajenimi direktivami EU, varnostnimi standardi EU in upoštevni standardi za tovrstne izdelke.

Izdelek

Električna vrtna črpalka

Serijska številka

G3013015

ProizvajalecAL-KO Geräte GmbH
Ichenhauser Str. 14
89359 KOETZ
DEUTSCHLAND**Pooblaščen zastopnik**Anton Eberle
Ichenhauser Str. 14
89359 KOETZ
DEUTSCHLAND**Tipi**JET 1000
JET 1300
JET 1400**Direktive EU**2006/95/EG
2004/108/EG
2000/14/EG (13)**Usklajene norme**EN 60335-1; VDE 0700-1:2007-02
EN 60335-2-41; VDE 0700-41:2004-12
EN 60335-2-41/A2; VDE 0700-41/A2:2009-02
EN 55014-1; VDE 0875-14-1:2007-06
EN 55014-1/A1; VDE 0875-14-1/A1:2008-12
EN 55014-2; VDE 0875-14-2:2009-06
EN 61000-3-2; VDE 0838-2:2006-10
EN 61000-3-2/A1; VDE 0838-2/A1:2007-05
EN 61000-3-2/A7; VDE 0838-2/A7:2007-06
EN 61000-3-2/A4; VDE 0838-2/A4:2007-06
EN 61000-3-3; VDE 0838-3:2009-06**Raven zvočne moči**

izmerjena / zagotovljena

JET 1000 78/81 dB(A)
JET 1300 82/83 dB(A)
JET 1400 72/73 dB(A)**Ugotavljanje**

skladnosti

2000/14/EG
Dodatek V

Kötz, 2010-07-14



Antonio De Filippo, Managing Director

Garancija

V zakonitem garancijskem roku morebitne napake v materialu ali izdelavi v skladu z našo presojo brezplačno odpravimo bodisi s popravilom ali zamenjavo delov. Obseg garancijskih pravic je odvisen tudi od zakonodaje države, v kateri ste napravo kupili.

Naša garancija velja samo:

- če napravo uporabljate v skladu z navodili in namenom
- če upoštevate navodila za uporabo
- če uporabljate le originalne nadomestne dele

Garancijske pravice prenehajo veljati:

- če skuša napravo popraviti nepooblaščen oseba
- če opravite tehnične spremembe na napravi
- v primeru nenamenske uporabe (npr. v pridobitvene ali komunalne namene)

Garancija ne krije:

- poškodb laka, ki so posledica običajne obrabe
- obrabnih delov, ki so na seznamu nadomestnih delov označeni z okvirčkom [XXX XXX (X)]
- za motorje z notranjim izgorevanjem veljajo določila v garancijskem listu, ki ga prilaga proizvajalec

V primeru uveljavljanja garancije se z garancijskim listom in računom obrnete na svojega prodajalca ali najbližji pooblaščen servis. Navedbe v priloženi garancijski izjavi ne omejujejo zakonsko določenih pravic, ki jih ima kupec do prodajalca.

EZ izjava o sukladnosti

Ovim potvrđujemo da ovaj proizvod, u verziji koju smo mi pustili u promet, odgovara zahtjevima harmoniziranih EU smjernica, EU sigurnosnih standarda i standarda koji su specifični za proizvod.

Proizvod
Električni vrtna pumpa

Serijski broj
G3013015

Tip
JET 1000
JET 1300
JET 1400

Razina zvučne snage
izmjerena / zajamčena
JET 1000 78/81 dB(A)
JET 1300 82/83 dB(A)
JET 1400 72/73 dB(A)

Proizvođač
AL-KO Geräte GmbH
Ichenhauser Str. 14
89359 KOETZ
DEUTSCHLAND

EU smjernice
2006/95/EG
2004/108/EG
2000/14/EG (13)

Procjena sukladnosti

2000/14/EG
Prilog V

Opunomoćenik
Anton Eberle
Ichenhauser Str. 14
89359 KOETZ
DEUTSCHLAND

Harmonizirane norme
EN 60335-1; VDE 0700-1:2007-02
EN 60335-2-41; VDE 0700-41:2004-12
EN 60335-2-41/A2; VDE 0700-41/A2:2009-02
EN 55014-1; VDE 0875-14-1:2007-06
EN 55014-1/A1; VDE 0875-14-1/A1:2008-12
EN 55014-2; VDE 0875-14-2:2009-06
EN 61000-3-2; VDE 0838-2:2006-10
EN 61000-3-2/A1; VDE 0838-2/A1:2007-05
EN 61000-3-2/A7; VDE 0838-2/A7:2007-06
EN 61000-3-2/A4; VDE 0838-2/A4:2007-06
EN 61000-3-3; VDE 0838-3:2009-06

Kötz, 2010-07-14



Antonio De Filippo, Managing Director

Jamstvo

Eventualne greške na materijalu ili greške pri proizvodnji koje se pojave na uređaju otklanjamo za vrijeme zakonskog jamstvenog roka za zahtjeve u slučaju nedostatak po našem izboru u vidu popravke ili zamjenske isporuke. Jamstveni rok određuje se prema zakonu zemlje u kojoj je uređaj kupljen.

Naše jamstvo vrijedi samo u slučaju:

- propisnog rukovanja uređajem
- poštivanja uputa za rukovanje
- uporabe originalnih zamjenskih dijelova

Pravo na jamstvo gubi se u slučaju:

- pokušaja popravaka na uređaju
- tehničkih izmjena na uređaju
- nenamjenske uporabe
(npr. profesionalna ili komunalna uporaba)

Iz jamstva su isključeni:

- oštećenja na laku koja nastaju uslijed normalnog habanja
- potrošni dijelovi koji su označeni na kartici s rezervnim dijelovima s okvirom [XXX XXX (X)]
- motori s unutarnjim izgaranjem – za njih vrijede odvojene jamstvene odredbe odgovarajućeg proizvođača motora

U slučaju jamstvenog zahtjeva molimo obratite se s ovom izjavom o jamstvu i dokazom o kupnji Vašem prodavaču ili najbližoj ovlaštenoj servisnoj službi za kupce. Ovom izjavom o jamstvu nisu obuhvaćeni zahtjevi u slučaju nedostataka koje kupac može imati prema prodavaču.

EG uygunluk açıklaması

Bu vesileyle tarafımızdan piyasaya sunulan modeldeki bu ürünün AB standartları, AB güvenlik standartları ve ürüne özgü standartlar altındaki karma talepleri karşıladığını bilgilerinize sunmak isteriz.

Ürün

Bahçe pompası

Seri numarası

G3013015

Üretici

AL-KO Geräte GmbH
Ichenhauser Str. 14
89359 KOETZ
DEUTSCHLAND

Yetkili

Anton Eberle
Ichenhauser Str. 14
89359 KOETZ
DEUTSCHLAND

Tip

JET 1000
JET 1300
JET 1400

AB standartları

2006/95/EG
2004/108/EG
2000/14/EG (13)

Karma normal

EN 60335-1; VDE 0700-1:2007-02
EN 60335-2-41; VDE 0700-41:2004-12
EN 60335-2-41/A2; VDE 0700-41/A2:2009-02
EN 55014-1; VDE 0875-14-1:2007-06
EN 55014-1/A1; VDE 0875-14-1/A1:2008-12
EN 55014-2; VDE 0875-14-2:2009-06
EN 61000-3-2; VDE 0838-2:2006-10
EN 61000-3-2/A1; VDE 0838-2/A1:2007-05
EN 61000-3-2/A7; VDE 0838-2/A7:2007-06
EN 61000-3-2/A4; VDE 0838-2/A4:2007-06
EN 61000-3-3; VDE 0838-3:2009-06

Ses gücü seviyesi

ölçülen / garanti edilen

JET 1000 78/81 dB(A)
JET 1300 82/83 dB(A)
JET 1400 72/73 dB(A)

Uygunluk

değerlendirmesi

2000/14/EG
ek V

Kötz, 2010-07-14

Antonio De Filippo, Managing Director

Garanti

Cihazda herhangi bir malzeme veya üretici hatasında veya arıza durumlarında yasal garanti süresi içinde gerekli değişimler tarafımızdan yapılacak seçime bağlı olarak onarım veya yedek parça teslimi olarak gerçekleştirilecektir. Garanti süresi cihazın satın alındığı ilgili ülkenin yasal zorunluluğu ile belirlenmiştir.

Garanti ancak şu durumlarda geçerlidir:

- Cihazın amacına uygun olarak kullanılmasında
- Kullanım kılavuzunun dikkate alınması
- Orijinal yedek parçaların kullanımında

Garanti hangi durumlarda geçersizdir:

- Cihazda onarım denemeleri
- Cihaz üzerinde teknik değişiklikler
- Talimatlara uygun olmayan şekilde kullanım (örn. ticari veya belediye amaçlı kullanım)

Şunlar garanti dışıdır:

- Normal kullanımdan dolayı ortaya çıkmış boya hasarları
- Yedek parça kartında XXX XXX (X) çerçevesi **XXXXXXX (X)** ile işaretlenmiş olan aşınan parçalar
- İçten yanmalı motor – Bunlar için ilgili motor üreticisinin ayrı olarak verilen garanti şartları geçerlidir

Garantinin gerekmesi durumunda lütfen bu garanti belgesi ve cihazın faturası ile satıcınıza veya en yakın yetkili müşteri servisine danışın.

Bu garanti onayı ile ürünü satın alanın yasal hasar talepleri saklıdır.

Declaração de conformidade CE

Declaramos que o modelo deste produto por nós comercializado corresponde aos requisitos das directivas harmonizadas da UE, às normas de segurança da UE e às normas específicas do produto.

Produto

Gartenpumpe, elektrisch

N.º de série

G3013015

Fabricante

AL-KO Geräte GmbH
Ichenhauser Str. 14
89359 KOETZ
DEUTSCHLAND

Representante

Anton Eberle
Ichenhauser Str. 14
89359 KOETZ
DEUTSCHLAND

Tipo

JET 1000
JET 1300
JET 1400

Directivas UE

2006/95/EG
2004/108/EG
2000/14/EG (13)

Normas harmonizadas

EN 60335-1; VDE 0700-1:2007-02
EN 60335-2-41; VDE 0700-41:2004-12
EN 60335-2-41/A2; VDE 0700-41/A2:2009-02
EN 55014-1; VDE 0875-14-1:2007-06
EN 55014-1/A1; VDE 0875-14-1/A1:2008-12
EN 55014-2; VDE 0875-14-2:2009-06
EN 61000-3-2; VDE 0838-2:2006-10
EN 61000-3-2/A1; VDE 0838-2/A1:2007-05
EN 61000-3-2/A7; VDE 0838-2/A7:2007-06
EN 61000-3-2/A4; VDE 0838-2/A4:2007-06
EN 61000-3-3; VDE 0838-3:2009-06

Nível de ruído

medido / garantido
JET 1000 78/81 dB(A)
JET 1300 82/83 dB(A)
JET 1400 72/73 dB(A)

Avaliação da conformidade

2000/14/EG
Anexo V

Kötz, 2010-07-14



Antonio De Filippo, Managing Director

Garantia

Garantimos a reparação ou substituição do produto em caso de eventuais falhas de material ou erros de fabrico durante o prazo de validade legal aplicável a prestação de garantia. O prazo da garantia varia em função da legislação do país de compra do aparelho.

Aceitamos a garantia apenas se:

- Se o aparelho for usado correctamente
- Se o manual de instruções for respeitado
- Se forem usadas peças sobressalentes originais

Não podemos aceitar a garantia:

- Se se tentar reparar o aparelho
- Se forem feitas alterações técnicas no aparelho
- Se o aparelho não for usado correctamente (por exemplo, utilização industrial ou comunitária)

Situações não abrangidas pela garantia:

- Danos na pintura, provocados pelo desgaste normal
- Peças de desgaste que estejam identificadas com [XXX XXX (X)] no cartão de peças sobressalentes
- Motores de combustão - neste caso aplica-se a garantia separada do fabricante do motor em questão

Para fazer uso da garantia, dirija-se ao seu vendedor ou ao serviço de apoio a clientes autorizado mais próximo e apresente esta declaração de garantia e o recibo de compra. Esta aceitação da garantia não afecta o direito a reivindicações de garantia legais do comprador em relação ao vendedor.

JET F 1000

Art. Nr. 112 445

JET F 1300

Art. Nr. 112 446

AL-KO

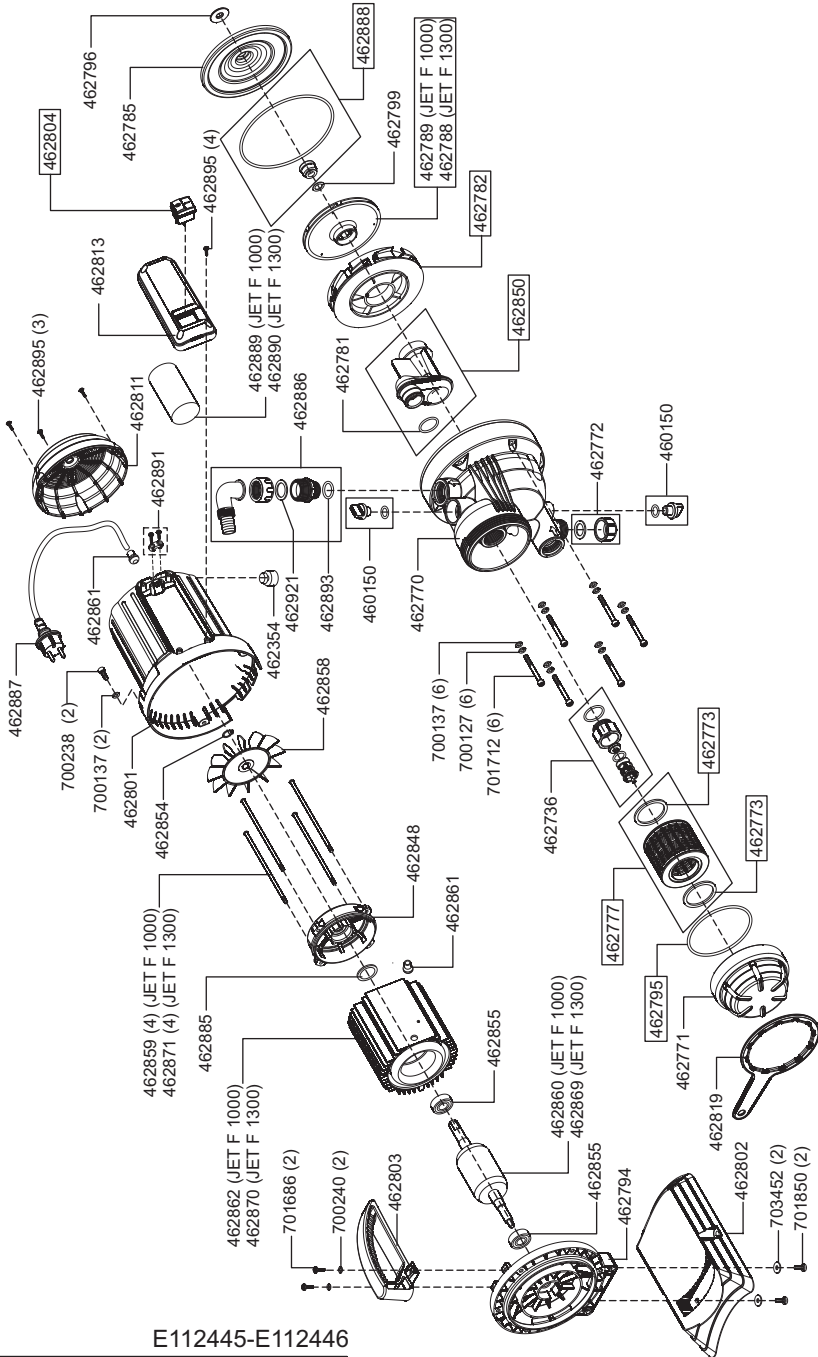

E112445-E112446

a	b	c	d	e	f
---	---	---	---	---	---

JET F 1400

Art. Nr. 112 447

AL-KO

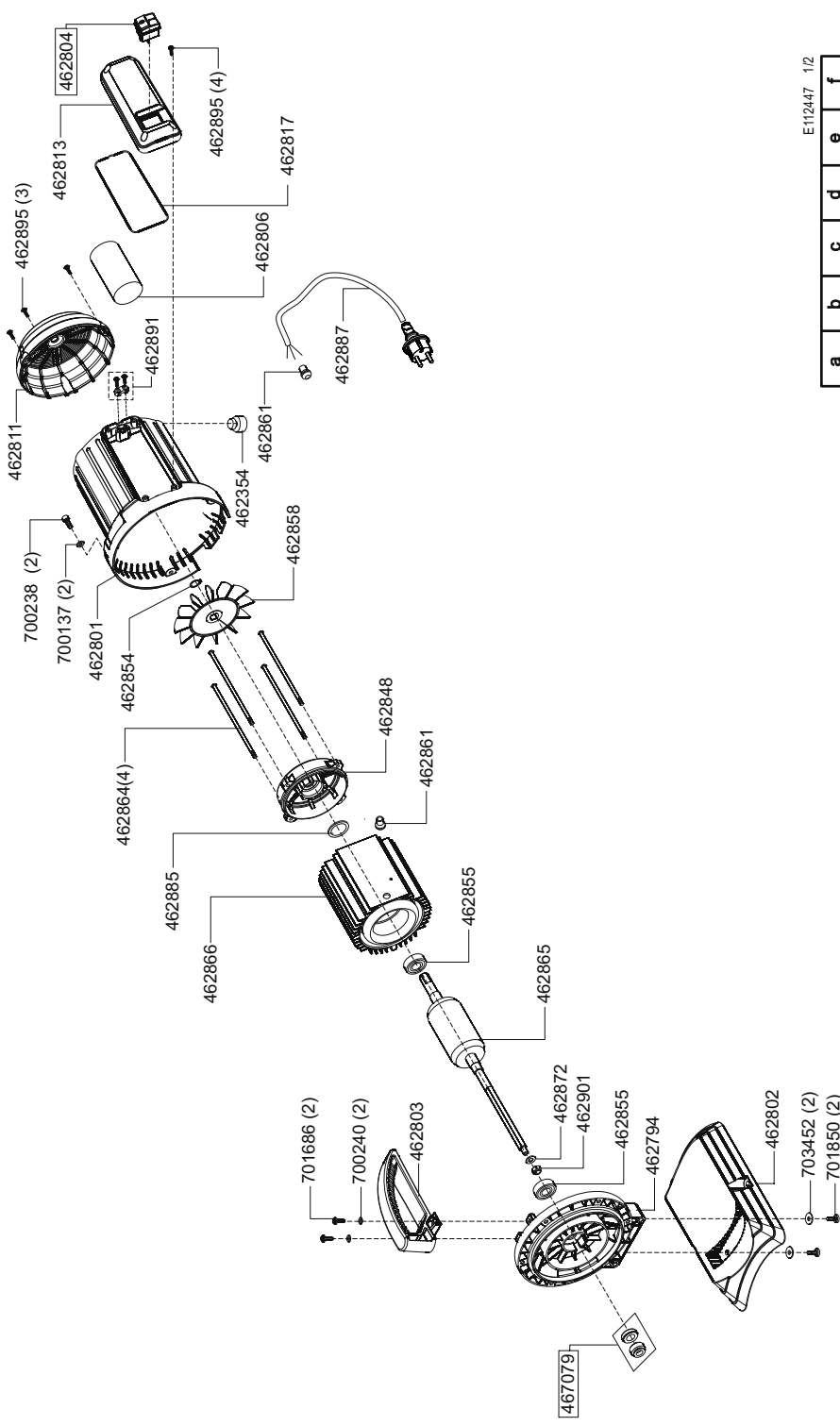

E112447 1/2

a	b	c	d	e	f
02/07	12/07	09/08	11/10		

JET F 1400

Art. Nr. 112 447

AL-KO

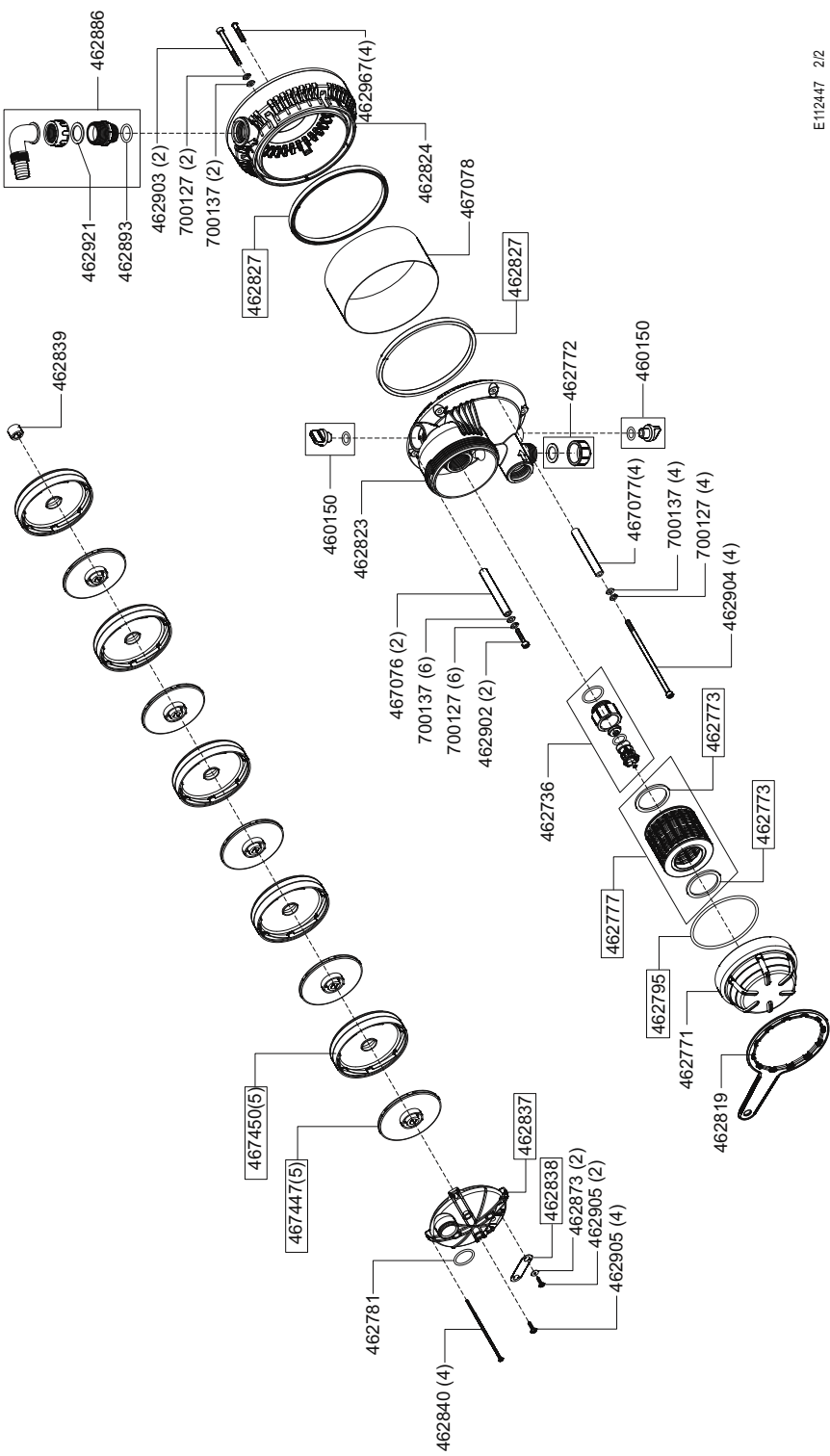

E112447 2/2

a	b	c	d	e	f
12/07	09/08		11/10		

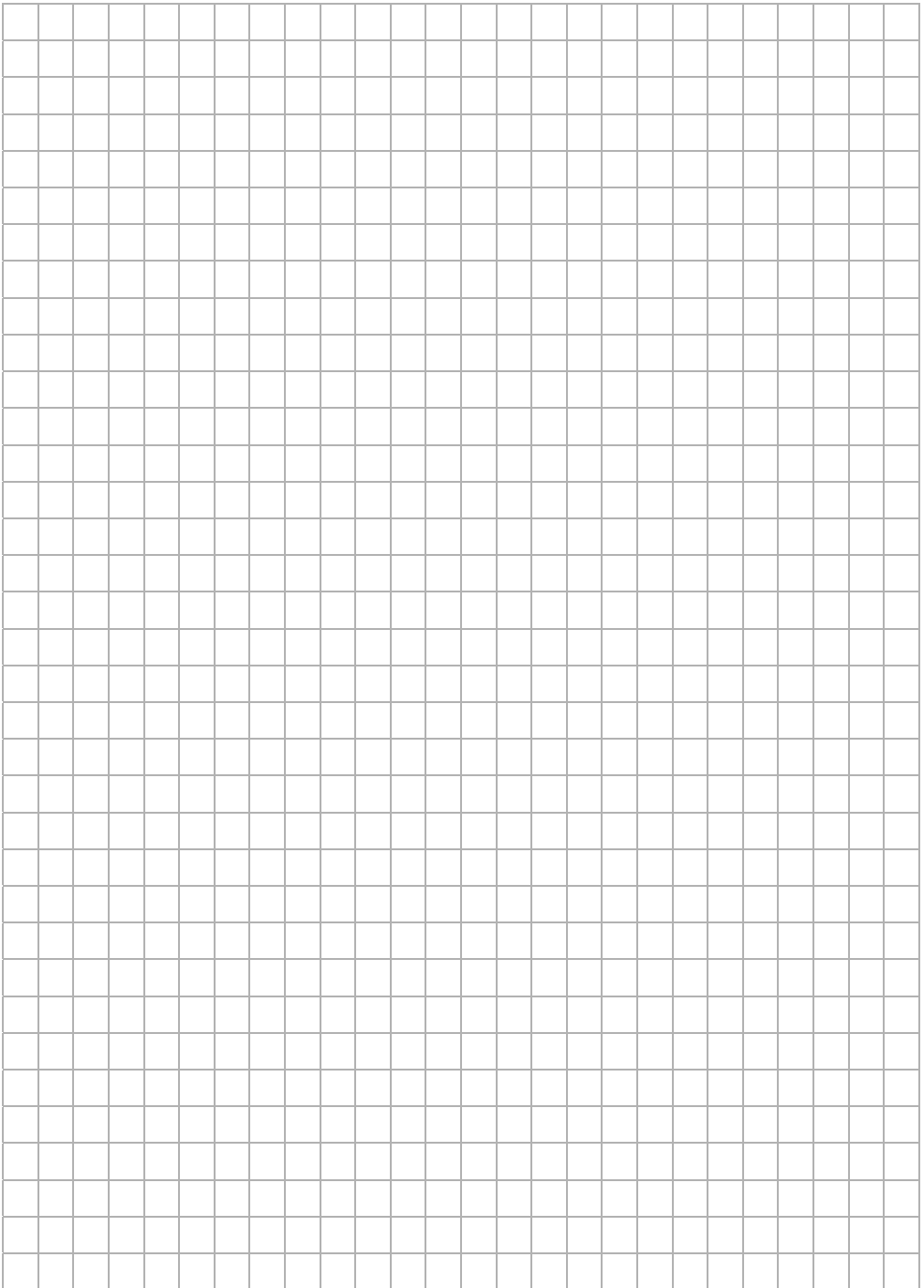

Country	Company	Telephone	Fax
A	AL-KO Kober Ges.m.b.H.	(+43) 3578/2515227	(+43) 3578/251538
AUS	AL-KO International PTY. LTD	(+61) 3/9767-3700	(+61) 3/9767-3799
B / L	Eurogarden NV	(+32) 16/805427	(+32) 16/805425
BG	Valerii S&M Group SJ	(+359) 2 942 34 02	(+359) 2 942 34 10
CH	AL-KO Kober AG	(+41) 56/4183150	(+41) 56/4183160
CZ	AL-KO Kober Spol.sr.o.	(+420) 382/210381	(+420) 382/212782
D	AL-KO Geräte GmbH	(+49) 8221/203-0	(+49) 8221/203-138
DK	AL-KO Ginge A/S	(+45) 98821000	(+45) 98825454
EST/LT/LV	AL-KO Kober SIA	(+371) 67409330	(+371) 67807018
F	AL-KO S.A.S.	(+33) 3/85-763540	(+33) 3/85-763588
GB	Rochford Garden Machinery Ltd.	(+44) 1963/828050	(+44) 1963/828052
H	AL-KO KFT	(+36) 29/537050	(+36) 29/537051
HR	Brun.ko.-prom d.o.o.	(+385) 1 3096 567	(+385) 1 3096 567
I	AL-KO Kober GmbH / SRL	(+39) 039/9329311	(+39) 039/9329390
IN	AGRO-COMMERCIAL	(+91) 3322874206	(+91) 3322874139
IQ	Gulistan Com	(+946) 750 450 80 64	
IRL	Cyril Johnston & Co. Ltd.	(+44) 2890813121	(+44) 2890914220
LY	ASHOFAN FOR AGRICULT. ACC.	(+218) 512660209	(+218) 512660209
MA	BADRA Sarl	(+212) 022447128	(+212) 022447130
MK	Techno Geneks	(+389) 2 2551801	(+389) 2 2520175
N	AL-KO GINGE A/S	(+47) 64862550	(+47) 64862554
NL	O.DE LEEUW GROENTECHNIEK	(+31) 38/444 6160	(+31) 38/444 6358
PL	AL-KO Kober z.o.o.	(+48) 61/8161925	(+48) 61/8161980
RO	OMNITECH Technology SRL	(+4) 021 326 36 72	(+4) 021 326 36 79
RUS	OOO AL-KO Kober	(+7) 499/1688718	(+7) 499/96600-00
RUS	AL-KO St. Petersburg GmbH	(+7) 812/4461075	(+7) 812/4461075
S	AL-KO Ginge Svenska AB	(+46) (0) 31573580	(+46) (0) 31575620
SK	AL-KO Kober Slovakia Spol.s.r.o.	(+421) 2/45994112	(+421) 2/45648117
SLO	DARKO OPARA S.P.	(+386) 17225858	(+386) 17225851
SRB	Agromarket doo	(+381) 34/300765	(+381) 34/354327
TR	ZIMAS A.S.	(+90) 232 4580586	(+90) 232 4572697
UA	TOV AL-KO Kober	(+380) 44/4923396	(+380) 44/4923397

McGrp.Ru



Сайт техники и электроники

Наш сайт McGrp.Ru при этом не является просто хранилищем [инструкций по эксплуатации](#), это живое сообщество людей. Они общаются на форуме, задают вопросы о способах и особенностях использования техники. На все вопросы очень быстро находят ответы от таких же посетителей сайта, экспертов или администраторов. Вопрос можно задать как на форуме, так и в специальной форме на странице, где описывается интересующая вас техника.