

Инструкция по эксплуатации для пользователя

Operating instructions for the user

Проточный водонагреватель с сенсорным дисплеем
DSX Touch

E-convenience instant water heater DSX Touch



ru > 2

en > 16



Оглавление

1. Инструкции по технике безопасности	3
2. Описание прибора	4
3. Эксплуатация	5
Панель управления	5
Главное меню	6
Statistics (Статистика)	7
Settings (Настройки)	8
User (Пользователь)	9
Savings (Экономия)	10
Информация о приборе	10
Как снизить энергопотребление	11
Максимальная мощность	11
Предварительный нагрев воды	11
Деаэрация после техобслуживания	11
Чистка и уход	11
4. Пульт ДУ	12
Монтаж настенного кронштейна	12
Ввод в эксплуатацию	12
Регистрация пульта ДУ в водонагревателе	12
Использование пульта ДУ	13
Отображаемая информация	13
Примечания по технике безопасности	14
Замена элементов питания	14
Утилизация	14
5. Диагностика и устранение проблем	15



1. Инструкции по технике безопасности

Перед монтажом и первым включением прибора внимательно прочтите данную инструкцию. Храните инструкцию так, чтобы всегда иметь её под рукой.

Инструкция по монтажу предназначена для специалиста, выполняющего монтаж прибора. Инструкция по эксплуатации предназначена для конечного пользователя.

Инструкции в последней редакции можно найти на сайте www.clage-russia.ru или www.clage.com/downloads

- Эксплуатация прибора запрещена, если он не смонтирован надлежащим образом и если он не находится в исправном рабочем состоянии.
- Перед снятием лицевой панели прибора необходимо отключить его от электросети.
- Запрещается вносить технические изменения как в сам прибор, так и в элементы электропитания и водоснабжения.
- Прибор должен быть постоянно заземлён.
- Обратите внимание: вода, температура которой превышает 43 °С, воспринимается как горячая (особенно детьми) и может вызвать болевые ощущения. Осторожно! Через некоторое время после начала работы прибора арматура и краны могут сильно нагреться.
- Прибор является бытовым и должен использоваться исключительно для нагрева водопроводной воды.
- Эксплуатация прибора при минусовых температурах в помещении запрещена.
- Необходимо обеспечить соблюдение параметров, указанных на табличке с паспортными данными прибора.
- В случае возникновения проблем в работе прибора незамедлительно отключите его от электросети. В случае протечки незамедлительно перекройте подачу воды. Ремонтные работы должны осуществляться исключительно специалистом сервисной службы.
- Детям старше трех лет и лицам с ограниченными физическими, сенсорными или умственными способностями или недостаточным опытом и знаниями пользоваться прибором можно только под присмотром или после инструктажа по безопасной эксплуатации прибора, когда нет сомнений в том, что они осознают опасности, связанные с работой прибора. Дети не должны играть с прибором. Детям чистить и ухаживать за прибором можно только под присмотром взрослых.
- Не рекомендуется подносить к пульту ДУ и стенному кронштейну банковские карты и другие карты с магнитной полосой. Находящиеся в них магниты могут повредить магнитные полосы карт.

2. Описание прибора



DSX Touch – проточный водонагреватель с сенсорным дисплеем и пультом ДУ, предназначенный для снабжения горячей водой одной и более водоразборных точек.

Электроника прибора регулирует энергопотребление в зависимости от заданной температуры нагрева, температуры поступающей в прибор воды и объёмного расхода, и таким образом обеспечивает нагрев воды до заданной температуры и её удержание на неизменном уровне в случае колебаний напора. Необходимую температуру нагрева можно ввести в диапазоне от 20 °С до 60 °С и увидеть на сенсорном дисплее.

Прибор имеет интуитивно-понятное меню, позволяющее создать и настроить разные пользовательские профили и просматривать накопленные данные о работе прибора.

Допускается нагрев поступающей в прибор воды до температуры 70 °С с помощью, например, гелиосистемы.

Прибор можно использовать в комбинации с внешним реле, срабатывающем при изменении нагрузки (см. инструкцию по монтажу).

При открытии крана ГВС смесителя происходит включение проточного водонагревателя. Закройте кран и прибор автоматически выключится. Управление прибором осуществляется с помощью панели управления на самом приборе, либо с помощью беспроводного пульта ДУ.

3. Эксплуатация



Панель управления

Через прикл. 30 секунд после активирования или начала работы сенсорный дисплей переходит в режим пониженного энергопотребления (см. рисунок слева). На дисплее отображается время и заданная температура. После активирования целевого значения экономии появляется шкала, состоящая из зелёных точек, показывающих соотношение затрат за последние четыре недели и заданного целевого значения экономии (см. раздел "Экономия").

Чтобы начать работу с панелью управления, коснитесь экрана или одной из операционных областей.



Отображение температуры

Температурная шкала заполняется по мере увеличения уставки температуры, при этом цвет шкалы меняется от синего к красному. В центре дисплея отображается численное значение заданной температуры.

Настройка температуры

Необходимая температура в диапазоне 20 – 60 °C выбирается нажатием на **+** и **-**, либо перемещением пальца по цветовой шкале. При однократном нажатии на **+** или **-** температура увеличивается/уменьшается на 1 °C, а в диапазоне комфорта между 35 и 43 °C – на 0,5 °C. В случае выбора температуры ниже 20 °C в области индикации температуры появляется символ **---** и нагрев отключается.

Выбор пользователя

Предусмотрена возможность создания до восьми пользовательских профилей. Для каждого пользователя в профиле можно сохранить необходимые температуры для различных режимов нагрева. Выбор профиля осуществляется нажатием на символ профиля. При этом активируется сохранённая в профиле температура. Порядок создания профиля указан в разделе "Пользователь".

Режим нагрева

Выбор заданного режима нагрева. Для выбора нажмите на соответствующий символ. Температуру по умолчанию (☞ **рукомойник** = 35 °C, ☞ **душ** = 38 °C, ☞ **ванна** = 42 °C, ☞ **горячая вода** = 48 °C) можно изменить для каждого режима нагрева. Для этого необходимо нажать на значение температуры на дисплее на 3 секунды. Значение будет сохранено. Значение температуры однократно мигнёт для подтверждения. Уставки температуры, сохранённые в пользовательском профиле, можно активировать в любое время. Для этого необходимо нажать на соответствующий символ.

Верхняя область индикации состояния

- 🔒 Защита доступа к панели управления включена (ПИН-код)
- ☀️ Температура воды на входе превышает уставку (нагрев не включается)
- 📶 Показывает зарегистрированный пульт ДУ

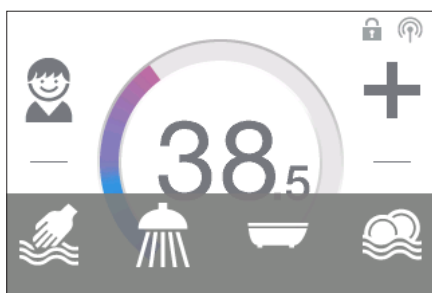
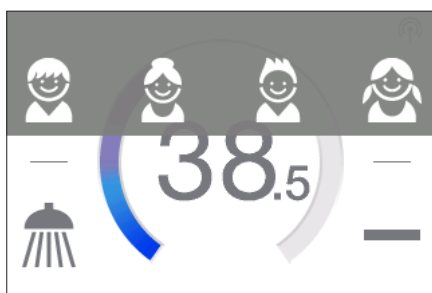

3. Эксплуатация

Нижняя область индикации состояния

Область, где отображаются функции, требующие подтверждения от пользователя, или имеющие высокий приоритет.

- ✦ Режим Eco включен: температура воды на выходе для всех режимов нагрева и объёмный расход ограничены значением, обеспечивающим экономное энергопотребление. В случае установки более высокого значения температуры данный символ начинает мигать. Через 3 минуты после открытия крана температура сбрасывается на значение экономного энергопотребления, символ Eco перестаёт мигать.
- 🔧 Обслуживание: нажмите на данный символ, чтобы открыть сообщение о состоянии с дополнительной информацией.
- MAX Достигнута максимальная температура: дальнейшее увеличение температуры невозможно. Значение максимальной температуры можно изменить в главном меню в разделе Settings (Настройки).
- 💧 Объёмный расход ограничен: расход ограничен с целью достижения заданной температуры (ограничение активируется только в режиме AUTO).

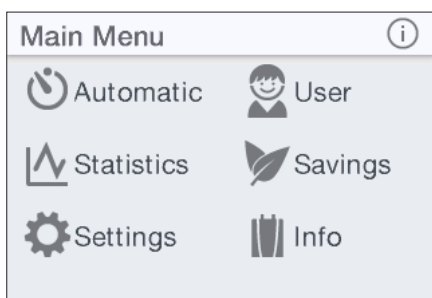
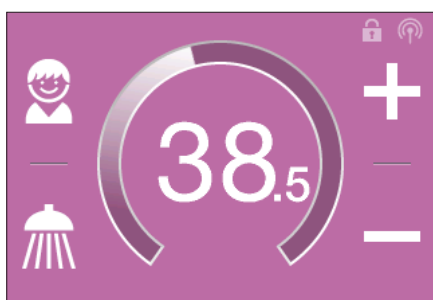
**Режим отбора воды**

При открытии крана панель управления переходит в режим отбора воды и, в зависимости от заданной уставки температуры воды на выходе, отображается соответствующий цвет фона (чем ниже температура, тем ближе к синему цвет фона, чем выше температура, тем цвет фона ближе к красному). В данном режиме круговая шкала показывает фактическое энергопотреблению прибора.

Главное меню

Позволяет выбрать все функциональные элементы меню и сохраненные значения. Для просмотра дополнительной текстовой информации нажмите на символ ⓘ.

- 🕒 Automatic (Автоматический режим) 👤 User (Пользователь)
- 📊 Statistics (Статистика) 🌿 Savings (Экономия)
- ⚙️ Settings (Настройки) 📄 Info (Информация)

Automatic (Автоматический режим)

В данном разделе можно выбрать две функции: Duration (Длительность) для измерения времени в секундах, либо Quantity (Количество) для измерения расхода нагретой воды в литрах. Возможность учета добавляемого в смесителе объёма холодной воды прибором не предусмотрена. Для правильного использования функции Automatic (Автоматический режим) необходимо задать нужную температуру на приборе и открыть только кран горячей воды.

Для каждой функции в пользовательском профиле сохраняется последнее заданное начальное значение, которое может быть активировано в любое время.

Примечание: В автоматическом режиме возможности использования функций ограничены. При выборе ограниченной функции появляется окно с указаниями. Нажмите на ОК чтобы отключить автоматический режим, после чего можно без ограничений использовать все функции. Нажмите на Cancel, чтобы закрыть окно и вернуться в автоматический режим.

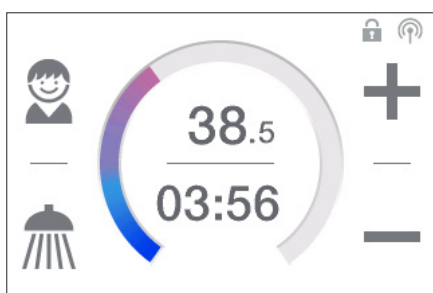
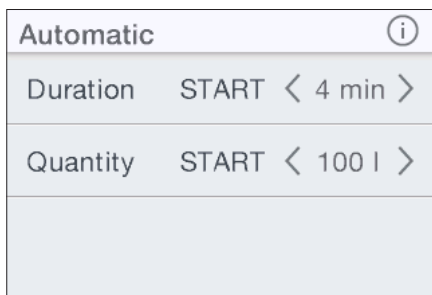

Duration (Длительность): В меню Duration (Длительность) нажмите на < или >, чтобы задать нужное время, после чего нажмите на "START" для активирования автоматического режима. На дисплее панели управления под значением температуры появится заданное время.

Для запуска функции нажмите на значение времени или откройте кран ГВС, после чего начнётся посекундный обратный отсчёт времени. Чтобы приостановить и возобновить данную функцию в любое время нажмите на значение времени ещё раз. Приостановить действие данной функции, закрыв кран ГВС, нельзя.

3. Эксплуатация

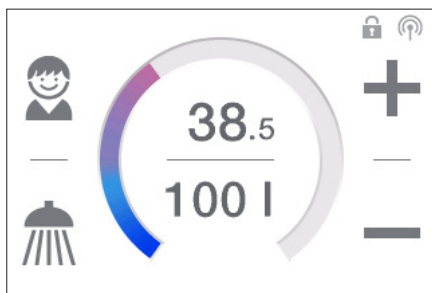

Если в момент активирования функции кран ГВС открыт, функция запускается сразу же. Для отмены функции нажмите на значение времени на три секунды.

После завершения обратного отсчёта на дисплее коротко мигает "00:00". Если в этот момент осуществляется отбор воды, на приблизительно 10 секунд прибор сократит объёмный расход, после чего расход увеличится вновь. Раздаётся короткий звуковой сигнал.

Quantity (Количество): В меню Quantity (Количество) нажмите на < или >, чтобы задать нужный объём воды, после чего нажмите на "START" для активирования автоматического режима. На дисплее панели управления под значением температуры появится заданное значение объёма. Функция запускается с открытием крана, при этом на дисплее начинается обратный отсчёт расхода (в литрах).

В дальнейшем при закрытии и открытии крана измерение расхода в пределах заданного объёма приостанавливается и возобновляется. Если в момент активирования функции кран ГВС открыт, функция запускается сразу же. Для отмены функции нажмите на значение времени на три секунды или закройте кран ГВС на одну минуту.

После завершения обратного отсчёта на дисплее коротко мигает "0l". Также раздаётся звуковой сигнал и появляется информационное сообщение. Объёмный расход уменьшается до прикл. 3 л/мин до тех пор, пока не будет зарыт кран ГВС или не будет подтверждено сообщение. Т.е. расход сокращается до такого уровня, при котором поддерживается необходимая температура воды в ванне. При этом в ходе сокращения объёмного расхода возможно появление шумов. В любом случае кран ГВС необходимо закрыть, т. е. данная функция не должна использоваться без контроля со стороны пользователя. Перед приёмом ванны убедитесь, что температура воды соответствует вашим ожиданиям.

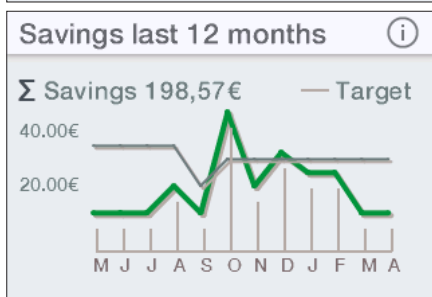
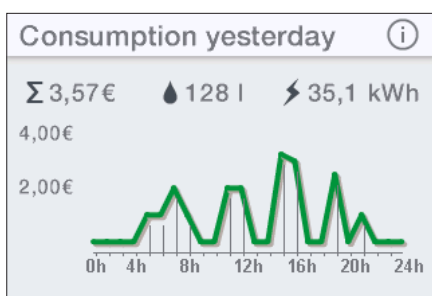

Совет: Значение объёма воды в ходе последнего отбора воды сохраняется в меню Statistics (Статистика). Чтобы понять, какой объём воды необходим для наполнения ванны, наполните ванную тёплой водой, затем выберите Statistics (Статистика) в главном меню и посмотрите полученное значение. Введите данное значение в разделе меню Quantity (Количество), чтобы в следующий раз использовать это значение для наполнения ванны.

Примечание: В случае отключения подачи электроэнергии в ходе наполнения ванны в режиме Quantity (Количество), после восстановления энергоснабжения объёмный расход будет сокращён до минимума, на дисплее появится сообщение и до тех пор, пока сообщение не будет подтверждено нажатием на ОК, будет звучать звуковой сигнал.

Statistics (Статистика)

В данном разделе сохраняются и отображаются в виде графиков данные о потреблении и использовании:

- 💧 Потребление воды
- ⚡ Потребление электроэнергии
- Σ Суммарный расход исходя из показателей потребления

Нажмите на ▾ или ▴ для просмотра данных за разные периоды. Показатели потребления отображаются последовательно в виде диаграмм за время последнего отбора воды, за сегодняшний день, за вчерашний день, за последние 7 дней, за последние 4 недели, за последние 12 месяцев и за последние 4 года.

Если активированы целевые значения экономии, в последнем отчёте отображается, достигнуты ли или превышены ли целевые показатели экономии за последние двенадцать месяцев. Также отображаются, сколько киловатт электроэнергии и литров воды осталось до достижения целевых показателей экономии.

Примечание: Данные о потреблении не предназначены для целей оплаты счетов за электроэнергию и водоснабжение.

3. Эксплуатация

Date & Time (i)	
Date	2015-10-01
Time	09:00
24/12h	<input checked="" type="checkbox"/> 24 <input type="checkbox"/>

Settings (Настройки)

Данный раздел меню используется для базовой настройки работы прибора. Переход к следующему разделу меню осуществляется нажатием на ∇ или \triangle . Изменение настроек или переход к другим подразделам меню осуществляется нажатием на \langle или \rangle .

Date / Time: Настройка времени и даты.

Примечание: Если время и дата не заданы, точный учёт статистики невозможен.

Language: Выбор языка меню.

Currency: Выбор валюты.

Temperature Unit: Единица измерения температуры (задана в °C).

Temperature Limit: В данном разделе меню можно активировать / деактивировать максимальное значение температуры воды на выходе. Выполняется нажатием на \langle или \rangle .

Примечание: Если прибор используется для снабжения горячей водой душа, максимальная температура задаётся в ходе монтажа прибора. Изменить значение макс. температуры можно только в сторону понижения. В этом случае максимальную температуру нельзя полностью деактивировать.

Operation Lock: Защита доступа к настройкам с помощью четырёхзначного ПИН-кода.

Примечание: Снять защиту можно путём ввода правильного ПИН-кода в разделе Protected Sections (Защищённые разделы) или в Delete PIN (Удалить ПИН-код). Если вы забыли ПИН-код, свяжитесь со службой поддержки клиентов.

PIN Entry (Ввод ПИН-кода): С помощью ∇ и \wedge выберите цифры от 0 до 9. Для перехода к следующей или предыдущей цифре нажмите на \langle или \rangle . Введя все четыре цифры, подтвердите нажатием на ОК. Для защиты от ошибок при вводе ПИН-кода необходимо ввести и подтвердить ПИН-код повторно.

Если оба введённых ПИН-кода совпадают, открывается доступ к разделу Protected Sections (Защищённые разделы).

Temperature Limit (i)	
Temperature Limit	<input type="checkbox"/> OFF <input type="checkbox"/>
Max. Temperature	\langle 60° \rangle
The Temperature Limit is set to 60°C at factory. Here you can limit the maximum outlet temperature of the appliance.	

Operation Lock (i)	
PIN Entry	\rangle
Protected Sections	\rangle
Delete PIN	\rangle

PIN Entry (i)	
\wedge <input type="text" value="1090"/> \triangleright ОК ∇	

Repeat PIN (i)	
\wedge <input type="text" value="1090"/> \triangleright ОК ∇	

Protected Sections (i)	
Lock Settings	<input checked="" type="checkbox"/> ON
+ Lock Main Menu	<input type="checkbox"/> OFF
+ Lock Temperature	<input type="checkbox"/> OFF

Protected Sections (Защищённые разделы): Выберите области, доступ к которым необходимо защитить с помощью ПИН-кода.

- **Lock Settings (Настройки защиты):** Автоматически активируются сразу после создания пароля. Доступ к меню настроек открывается только после ввода правильного ПИН-кода. При деактивировании данной функции ПИН-код удаляется.
- **+ Lock Main Menu (Защита доступа к главному меню):** Доступ к главному меню открывается только после ввода правильного ПИН-кода.
- **+ Lock Temperature (Защита доступа к настройкам температуры):** Температура воды на выходе устанавливается на текущее значение и её изменение возможно только после ввода правильного ПИН-кода. Внести изменения в пользовательские профили, режимы нагрева и режим Eco можно только при условии ввода правильного ПИН-кода.

3. Эксплуатация

Brightness (i)	
Operation	< 80% >
Standby	< 20% >

Brightness (Яркость): Уменьшение яркости дисплея, напр., для сокращения энергопотребления. Значения яркости можно задать отдельно для операционного экрана и для экрана режима пониженного энергопотребления.

- Операционный экран 5-100%
- Экран пониженного энергопотребления 0-100% (0% = отключение индикации)

Значение, заданное для экрана пониженного энергопотребления, активируется через одну минуту нахождения в режиме пониженного энергопотребления.

Icon Size (Размер символов): Выбор S (мелкие) и L (крупные). Значения и символы на дисплее панели управления отображаются в большем или меньшем размере.

Sound (Звук): Активирование / деактивирование операционных звуковых сигналов.

Примечание: Данная функция не влияет на настройки тревожных сигналов и сигналов, сопровождающих появление на экране указаний.

Load Shedding (Снижение нагрузки): При подключении других трехфазных приборов к фазному проводнику L2 можно подключить реле снижения нагрузки, предназначенное для работы с проточными электроводонагревателями (CLAGE № 82250). Данное реле обеспечивает работу водонагревателя путём отключения других потребителей до завершения нагрева.

Нажмите на < или > и задайте значение 0, 1 или 2.

Сначала нужно выбрать режим работы 1, чтобы убедиться в правильной работе реле снижения нагрузки при небольшой мощности (с уставкой температуры 35 градусов Цельсия и низком объемном расходе). Режим 2 выбирается, если реле снижения нагрузки сбрасывает нагрузку.

Flow Limit (Ограничение расхода): Настройка ограничения объемного расхода.

Настройки:

“OFF” без ограничения расхода (клапан с электроприводом деактивируется)

“AUTO” автоматическая регулировка, т.е. расход регулируется таким образом, чтобы обеспечить поддержание заданной температуры

“ECO” ограничение расхода значением 8,0 л/мин

Примечание: Если функция Eco была активирована в меню Savings (Настройки), расход автоматически устанавливается на ECO. При установке расхода на значение, превышающее 8 л/мин, функция Eco отключается.





Delete Statistics (Удаление статистики): Удаление всех накопленных статистических данных. Удаленные статистические данные не подлежат восстановлению.

Factory Settings (Заводские настройки): Все заводские настройки можно восстановить.

Примечание: Все настроенные пользовательские профили и введенные тарифы на электроэнергию и воду будут удалены. Если подключено реле снижения нагрузки, в разделе Load shedding (Снижение нагрузки) необходимо переустановить корректное значение.

Знач-е	Описание
0	Работа без реле снижения нагрузки, заводская настройка
1	Работа со стандартным реле снижения нагрузки
2	Работа с чувствительным реле снижения нагрузки

Settings (i)	
Load Shedding	< 0 >
Flow Limit	< AUTO >
Factory Settings	>

User (i)	
Edit User	
 ANDREAS	X 
 MARIA	X 

User (Пользователь)

Предусмотрена возможность создания до восьми пользователей. Для каждого пользователя может быть введено имя длиной не более десяти букв и выбрано собственное изображение. Оно отображается вместе с тремя первыми буквами имени на дисплее панели управления.

В панели управления каждый пользователь может задать собственные температуры для разных режимов нагрева.

Профиль пользователя удаляется нажатием на символ X.

3. Эксплуатация

Savings (i)	
Electr. Tariff (€/kWh)	0.25
Water Tariff (€/m ³)	4.95
Savings Target	ON >

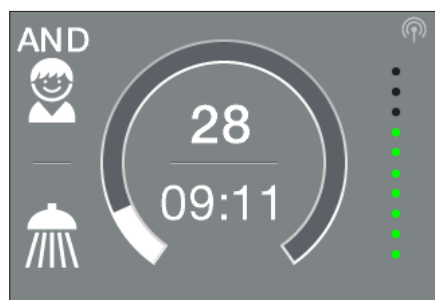

Savings (i)	
Eco Settings	<input checked="" type="checkbox"/> ON

Device Information (i)	
Power Consumption	0,0 kW
Flow Rate	0,0 l/min
Outlet Temperature	0,0 °C
Inlet Temperature	0,0 °C

Savings (Экономия)

Здесь можно указать тарифы и определить целевые показатели экономии. Валюта выбирается в разделе Settings (Настройки).

Electricity Price (€/kWh) (Тариф на электроэнергию (евро/кВт*ч)): Укажите тариф на электроэнергию вашего предприятия электроснабжения.

Water Price (€/m³) (Тариф на воду (евро/м³)): Укажите тариф на воду вашего предприятия водоснабжения.

Savings Target (Целевой показатель экономии): Здесь можно задать целевой показатель экономии в евро/день и активировать/деактивировать его. В начале каждого месяца на дисплее панели управления будет отображаться график с информацией о достижении или не достижении целевого показателя экономии для истекшего месяца.

Savings target in standby-display (Целевой показатель экономии на экране пониженного энергопотребления): Через 24 часа после настройки целевого показателя экономии на экране пониженного энергопотребления появятся десять зелёных точек. Эти точки показывают, был ли достигнут показатель экономии за последние 28 дней. Если с момента ввода показателя экономии не прошло 28 дней, данные потребления экстраполируются. Зелёные точки на шкале будут постепенно исчезать по мере превышения заданного значения экономии. С превышением показателя экономии на очередные 10% будет исчезать одна зелёная точка. Обновление шкалы происходит с интервалом 24 часа.

Увидеть, был ли достигнут показатель экономии за последние двенадцать месяцев, можно в разделе статистики.

ECO Settings (Настройки режима ECO): Активирование / деактивирование режим Eco. После активирования режима Eco температура воды на выходе будет ограничена значением, обеспечивающим экономное энергопотребление

(🚿 рукомойник = 35 °C, 🚿 душ = 38 °C, 🛀 ванна = 42 °C, 🚿 горячая вода = 48 °C).

Кроме того, объёмный расход ограничивается значением 8 л/мин.

Информация о приборе

Здесь отображается текущий статус и данные прибора. Нажмите на ▾ или ▴ для просмотра данных.

3. Эксплуатация

Как снизить энергопотребление

Установите нужную температуру на приборе и откройте кран горячей воды смесителя. Если вы почувствуете, что вода слишком горячая, не открывая крана холодной воды, уменьшите значение температуры на приборе. В противном случае будет бесполезно расходоваться часть энергии, затраченной на нагрев воды. Кроме того, температура воды, поступающей в кран холодного водоснабжения, не регулируется электроникой прибора, так что в этом случае невозможно обеспечить постоянный уровень необходимой температуры.

Максимальная мощность

Если полной мощности прибора недостаточно для нагрева разбираемого количества воды, регулирующий клапан автоматически сокращает расход, чтобы обеспечить достижение заданной температуры.

Предварительный нагрев воды

При поступлении в прибор предварительно нагретой воды (напр., при использовании гелиосистемы), необходимо обеспечить, чтобы температура воды на входе не превышала 70 °С.

Если температура поступающей в прибор воды окажется выше заданного значения температуры на входе, нагрев воды не будет осуществляться. На дисплее прибора появится символ ☀.

**Деаэрация после техобслуживания**

Данный водонагреватель оснащен автоматической функцией предотвращения образования воздушных пробок, обеспечивающей невозможность возникновения ситуаций отсутствия воды в приборе во время его работы. Тем не менее, перед первым использованием прибора необходимо выполнить процедуру деаэрации. Каждый раз после полного слива воды из прибора (например, перед проведением сантехнических работ или ремонта водонагревателя) перед тем, как продолжить эксплуатацию прибора, необходимо выполнить процедуру деаэрации.

1. Отключите проточный водонагреватель от электросети (напр., выключив предохранитель).
2. Выкрутите аэратор-распылитель из выпускной арматуры и откройте кран холодного водоснабжения, чтобы промыть трубы и избежать загрязнения прибора и аэратора.
3. Откройте и закройте кран горячей воды несколько раз до тех пор, пока из подводки и прибора не выйдет весь воздух.
4. Только после этого можно восстановить подачу напряжения на прибор и установить аэратор-распылитель на место.
5. Прибор начнет работать приблизительно через 10 секунд после открытия крана.

Чистка и уход

- Для чистки пластиковых поверхностей и арматуры достаточно использовать влажную тряпку. Запрещается использовать абразивные и хлоросодержащие чистящие средства и растворители.
- Для обеспечения беспрепятственного выхода воды следует регулярно чистить аэратор-распылитель, установленный в изливе смесителя, и лейку душа. Чтобы обеспечить безотказное и безопасное функционирование прибора, каждые три года рекомендуется вызывать компетентного специалиста для проверки электронных и сантехнических компонентов.

4. Пульт ДУ

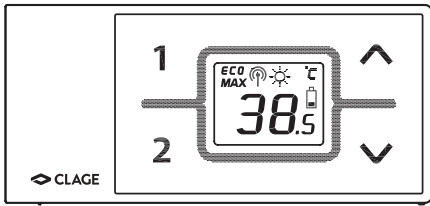

Технические данные

Модель	Пульт ДУ FX
Рабочее напряжение	3 В
Тип элементов питания	2 щелочных элемента питания типа AAA ¹⁾
Тип защиты	IP 20
Дальность передачи сигнала	10 м
Мощность передачи	макс. 1мВт
Частота приема и передачи	868,3 МГц
Излучение	ненаправленное
Аттестации	Европа EN 300 220 / CE

1) Не используйте перезаряжаемые элементы питания.

Рис. А. Установка с помощью клейкой ленты



Рис. В. Опциональная установка с помощью крепежных деталей



Монтаж настенного кронштейна

- Перед монтажом настенного кронштейна убедитесь, что предполагаемое место монтажа находится в зоне действия радиосигнала пульта ДУ.
- Стеной кронштейн пульта ДУ может быть закреплен на твердой ровной поверхности (напр., плитке) с помощью клейкой ленты, входящей в комплект поставки, как показано на рис. А (для чего необходимо снять защитную пленку), либо с помощью соответствующих крепежных деталей (диаметром 4 мм) как показано на рис. В.
- При использовании клейкой ленты: в связи с сильными адгезионными качествами клейкого слоя невозможно будет в дальнейшем скорректировать положение пульта ДУ. Поэтому при монтаже настенного кронштейна пульта ДУ с использованием клейкой ленты сразу уделите внимание его горизонтальному выравниванию.
- Пульт ДУ удерживается на настенном кронштейне магнитом.

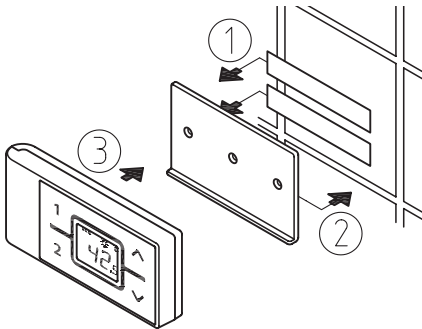
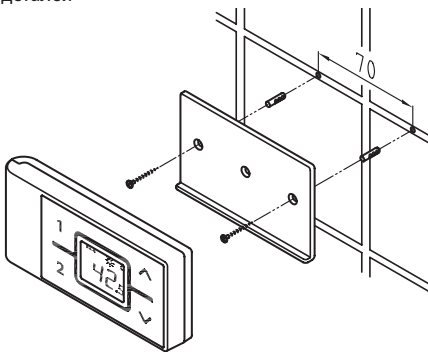
Ввод в эксплуатацию



После того, как в пульт ДУ будут вставлены элементы питания, на его дисплее в течение 4 секунд будут отображаться все символы. После настройки параметров питания на дисплее пульта ДУ появится текущая настройка температуры (заводская настройка – 38 °С) и состояние прибора. В случае отсутствия связи между прибором и пультом ДУ на дисплее пульта отображается "no" и мигающий символ передачи сигнала (см. "Определение и устранение неисправностей").

Если водонагреватель осуществляет нагрев воды для душа, максимальная температура ограничена уровнем 55 °С. См. инструкцию по монтажу на проточный водонагреватель.

Регистрация пульта ДУ в водонагревателе



Прибор поставляется с уже зарегистрированным пультом ДУ.

Повторная регистрация выполняется после сброса настроек прибора или если на дисплее пульта ДУ постоянно отображается "no".

1. Убедитесь, что на прибор подается напряжение.
2. Извлеките элементы питания из пульта ДУ. Дождитесь когда все символы погаснут. Вставьте элементы питания, после чего на его дисплее в течение 4 секунд будут отображаться все символы. В течение этого времени одновременно нажмите и удерживайте кнопки со стрелками  и . На дисплее появится текущий радиоканал (1 – 99) и мигающий символ передачи сигнала.



4. Пульт ДУ

3. С помощью кнопок  и  выберите нужный канал. Чтобы подтвердить выбранный канал, нажмите кнопку . Дисплей переходит в режим регистрации и показывает "--" и мигающий символ передачи сигнала.
4. Поднесите пульт ДУ к прибору.
5. Дисплей переключается на отображение значения уставки.

Примечание: При первоначальной установке мы рекомендуем изменить радиоканал.

В случае неудачной регистрации на дисплее отображается "по" и мигающий символ передачи сигнала через 45 секунд. Пульт ДУ переходит из режима регистрации в режим пониженного энергопотребления. Нажатием кнопки осуществляется возврат к режиму регистрации.

Примечания:

- В отсутствие зарегистрированного пульта ДУ или связи между пультом и водонагревателем нагрев воды осуществляется до ранее установленной температуры.
- Для специалиста: После сброса настроек на водонагревателе (см. Инструкции по монтажу, раздел "Повторный монтаж") требуется повторная регистрация пульта ДУ!

Использование пульта ДУ





Пульт ДУ имеет следующие функции:



1. Кнопки со стрелками





С помощью кнопок со стрелками  и  можно установить температуру на более низкое или высокое значение.

Примечание: Если на пульте задать температуру "--" с помощью кнопки , проточный водонагреватель прекратит нагрев воды.

2. Программные кнопки

Две программные кнопки  и  позволяют быстро выбрать предустановленное значение температуры (т.е. не требуется несколько раз нажимать кнопки  и .

Заводская настройка для программы  – 35 °С, для программы  – 48 °С. Программным кнопкам можно присвоить другие значения температуры:

- Выберите необходимую температуру с помощью кнопок  и .
- Для сохранения заданной температуры нажмите кнопку  или  и не отпускайте в течение приблизительно двух секунд.

Отображаемая информация

Режим энергосбережения **ECO**

Символ **ECO** указывает на то, что прибор работает в режиме экономии энергии (т.е. энергопотребление определяется выбранной температурой и объемным расходом в режиме экономии энергии).

Максимальная мощность **MAX**

Если полной мощности водонагревателя недостаточно для нагрева разбираемого количества воды, это показывается символом **MAX** на ЖК-дисплее.

Предварительно нагретая вода

Если в проточный водонагреватель поступает вода, температура которой выше заданного значения температуры воды на выходе, нагрев воды не будет осуществляться. При этом электроэнергия не расходуется и на дисплее отображается символ солнца .



Примечания по технике безопасности

- В случае неисправности пульта ДУ сразу же извлеките из него элементы питания.
- Не подвергайте пульт ДУ воздействию влаги.
- Разряженные элементы питания могут протечь и вывести из строя пульт ДУ. Поэтому рекомендуется заменить разряженные элементы питания сразу же, как только на дисплее появится символ батарейки или как только пульт ДУ перестанет реагировать на нажатие кнопок.
- Если пульт ДУ не планируется использовать в обозримом будущем, извлеките элементы питания.
- После нажатия кнопки пульт ДУ обновляется каждые 10 секунд когда течет вода. После завершения отбора воды индикация на пульте ДУ обновляется еще 3 раза.
- Если связь с пультом ДУ отсутствует, прибор нагревает воду до предустановленной температуры.

Замена элементов питания

Когда символ  начнет мигать, замените элементы питания.

- Не используйте перезаряжаемые элементы питания!
- Не заряжайте элементы питания, не являющиеся перезаряжаемыми.
- Не рекомендуется одновременно использовать элементы питания разных типов, а также новые и уже используемые.
- При замене элементов питания соблюдайте полярность.

Утилизация

Элементы питания могут содержать опасные для экологии вещества. Поэтому отработавшие элементы питания нельзя выбрасывать вместе с бытовыми отходами. Найдите возможность сдать их в специальные пункты приема.

После завершения срока службы пульта ДУ перед его утилизацией необходимо извлечь из него элементы питания.

5. Диагностика и устранение проблем



Ремонтные работы должны осуществляться исключительно уполномоченным специалистом.

Если вы не можете решить проблему своими силами с помощью данной таблицы, обратитесь в авторизованную службу, осуществляющую обслуживание наших изделий в вашей стране. Пожалуйста, будьте готовы сообщить идентификационные данные вашего прибора.

CLAGE GmbH

Центр послепродажного обслуживания

Пирольвег 1–5
21337 Лёнебург
Германия

Тел.: +49 4131 8901-40
Факс: +49 4131 8901-41
Эл. почта: service@clage.de

Проточный водонагреватель является надежным изделием, прошедшим многоступенчатую процедуру контроля качества перед отгрузкой покупателю. Тем не менее, возможность возникновения мелких неисправностей не исключается. В этом случае сначала выключите и включите предохранитель для перезапуска электроники. Затем попытайтесь устранить проблему с помощью следующей таблицы. Это позволит избежать ненужных расходов, связанных с вызовом специалиста.

DSX Touch		
Проблема	Причина	Решение
Вода не нагревается, сенсорный дисплей не загорается	Сработал главный предохранитель	Сбросьте или включите предохранитель
	Сработало реле давления	Свяжитесь с сервисной службой
Вода не нагревается, сенсорный дисплей не загорается	Сработал термopредохранитель	Свяжитесь с сервисной службой
На дисплее отображается символ ошибки	Ошибка в работе прибора.	Выключите и включите предохранитель. Если символ отвертки не исчезает, свяжитесь с серв. службой
Слишком слабый поток воды из крана ГВС	Выпускная арматура загрязнена или заизвесткована	Очистите лейку душа, аэратор-распылитель и сетчатые фильтры
	Фильтр тонкой очистки загрязнен или заизвесткован	Вызовите специалиста для очистки фильтра
	Объёмный расход ограничен	Отключите режим ECO и ограничение расхода
Происходит сброс температуры	Активирован режим ECO	Отключите режим ECO
Вода не нагревается до заданной температуры	Слишком высокий объёмный расход	(Повторно) включите клапан с электроприводом
	Смешивание с холодной водой в смесителе	Откройте только кран ГВС/ переведите смеситель в положение ГВС; установите температуру, проверьте значение температуры воды
Дисплей не всегда или некорректно реагирует на нажатия	Влажное стекло дисплея	Протрите дисплей
Пульт ДУ FX		
Проблема	Причина	Решение
Загорелся символ аккумулятора	Элементы питания разряжены	Вставьте два новых элемента питания типа ААА в пульт ДУ
Дисплей: "no" и прибор не реагирует на команды с пульта ДУ	Превышено расстояние действия сигнала	Поднесите пульт ДУ ближе к прибору, нажмите кнопку
	Помехи от других устройств	Переключитесь на другой радиоканал
Дисплей: "--" и мигает символ передачи сигнала	Идет регистрация	Держите пульт ДУ перед водонагревателем

Contents

1. Safety instructions	17
2. Description of the appliance	18
3. How to use	19
Main control	19
Main menu	20
Statistics	21
Settings	22
User	23
Savings	24
Device Information	24
How to save energy	25
Power limit	25
Top-up heating	25
Venting after maintenance work	25
Cleaning and maintenance	25
4. Remote control	26
Mounting the wall bracket	26
Initial operation	26
Registration of remote control at the instant water heater	26
Handling	27
Displayed information	27
Safety notes	28
Battery replacement	28
Disposal	28
5. Trouble-shooting and service	29



1. Safety instructions

Please read these instructions carefully before installing or using the appliance! Keep the instructions handy with the appliance for future use!

Instruction manuals are intended for the specialist who is responsible for the installation of the appliance. Operation manuals are for the end user. The provided manuals correspond to the technical specifications of the appliance.

The latest version of the instructions can be found online at: www.clage.com/downloads

- Do not use the appliance until it has been correctly installed and unless it is in perfect working order.
- Do not remove the front cover under any circumstances before switching off the mains electrical supply to the unit.
- Never make technical modifications, either to the appliance itself or the electrical leads and water pipes.
- The appliance must be earthed at all times.
- Pay attention to the fact that water temperatures in excess of approx. 43 °C are perceived as hot, especially by children, and may cause a feeling of burning. Please note that the fittings and taps may be very hot when the appliance has been in use for some time.
- The appliance is only suitable for domestic use and similar applications inside closed rooms, and must only be used to heat incoming water from the mains supply.
- The appliance must never be exposed to frost.
- The values stated on the rating plate must be observed.
- In case of malfunction, disconnect the fuses immediately. In case of leaks, cut off the mains water supply instantly. Repairs must only be carried out by the customer service department or an authorised professional.
- This appliance can be used by children aged 3 years and above and persons with reduced physical, sensory or mental capabilities or lack of experience and knowledge if they have been given supervision or instruction concerning use of the appliance in a safe way and understand the hazards involved. Children shall not play with the appliance. Cleaning and user maintenance shall not be performed by children without supervision.
- Keep the remote control and wall bracket away from credit cards or other cards with magnetic strips. The built in magnets can damage the card's magnetic strip.

2. Description of the appliance



The E-convenience instant water heater DSX Touch is a fully electronically controlled instantaneous water heater with touch display and remote control for a convenient and efficient water supply to one or more tap connections.

Its electronic control regulates the power consumption depending on the selected outlet temperature, the respective inlet temperature and the flow rate, thus reaching the set temperature exactly to the degree and keeping it constant in case of pressure fluctuations. The required outlet temperature can be entered on the touch-sensitive display within a range between 20°C and 60°C and can be read off that digital display.

The DSX Touch has an intuitive menu guide where different user profiles can be set up and where collected data can be read out

The inlet temperature can be up to 70°C so that operation in connection with reheating, e.g. in solar systems, is possible.

It is possible to use the instantaneous water heater in combination with an external load shedding relay for electronically controlled instantaneous water heaters (refer to installing instructions).

As soon as you open the hot water tap, the instantaneous water heater switches on automatically. When the tap is closed, the appliance automatically switches off. The water heater is operated at the device itself or with the wireless remote control.

3. How to use



Main control

The touch display changes to standby mode approx. 30 seconds after activation or operation (see figure on left). The time and set temperature are displayed here. When the savings target is activated, a scale appears where green dots show the costs incurred in the last four weeks, in relation to the set savings target (for details, see Section "Saving").

Simply tap the screen or one of the operating areas to display the main control.

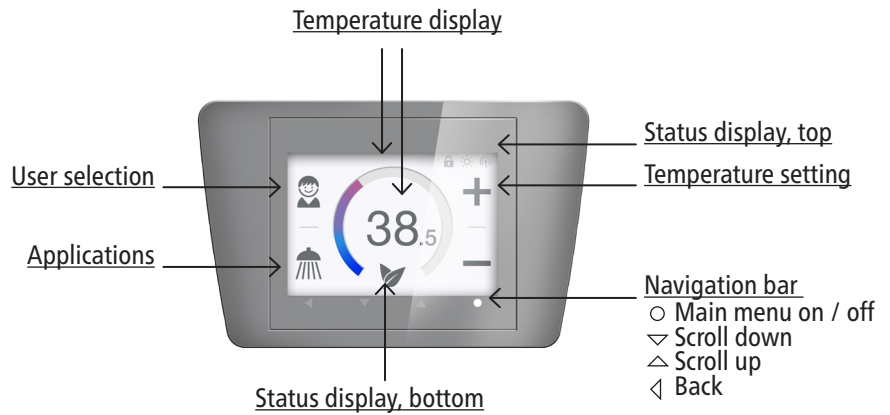

Temperature display

The coloured scale ring fills up as the temperature setting is increased and the colour changes from blue when the temperature is low to red when the temperature is high. In addition, the target temperature is displayed as a figure in the middle of the display.

Temperature setting

The desired temperature can be selected by tapping on **+** and **-** for the fine setting or by dragging along the coloured scale ring for a quick selection within a range of 20 to 60°C. Tapping **+** or **-** once changes the temperature by 1°C, in the comfort range between 35 and 43°C even by just 0.5°C. If the temperature is set below 20°C, the symbol **---** appears in the temperature display and the appliance switches off the heating function.

User selection

Up to eight user profiles can be created. Every user has the option to save his desired temperatures for the different uses in a profile. The user profiles can be selected by tapping on the profile image and the temperatures saved in the profile are set (to create profile, see Section "User").

Applications

Preset applications can be selected here. Simply tap on the desired symbol. The temperatures set at the factory (handwash = 35°C, shower = 38°C, bath = 42°C, hot water = 48°C) can be changed for each application via the temperature setting. If you touch the temperature value in the temperature display for 3 seconds, it is saved for the selected application. The temperature display flashes once for confirmation. Application temperatures saved in the user profile can be called up at any time by tapping on the corresponding symbol.

Status display, top

- Control lock active (PIN)
- The inlet temperature exceeds the target value (appliance does not heat up)
- Indication of a remote control registered to the appliance

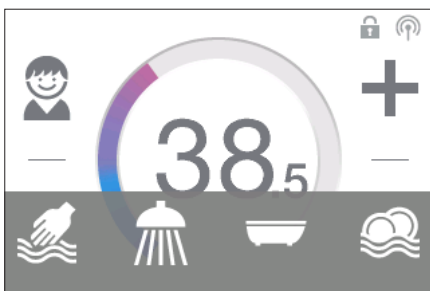
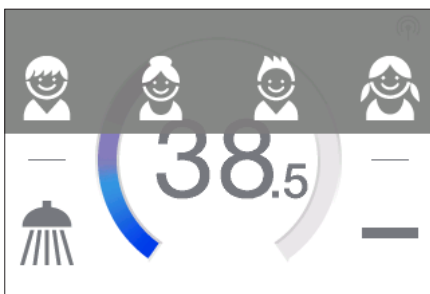

3. How to use

Status display, bottom

Display area for functions which require confirmation from the user or which are of great significance.

- Eco active: The outlet temperature for all applications and the water flow are limited to an energy-efficient value. If the temperature is set higher via the temperature setting, the symbol start to flash. The temperature will be reset to the Eco value and the symbol stops flashing, three minutes after the drawing.
- Maintenance: Tap the symbol to open a status message with additional information.
- MAX Maximum temperature reached: The temperature cannot be increased any further since the set temperature limit has been reached. The temperature limit can be changed in the main menu under "Settings".
- Water quantity limited: The flow has been limited by the appliance to reach the desired temperature (only active if flow limit is set to AUTO).

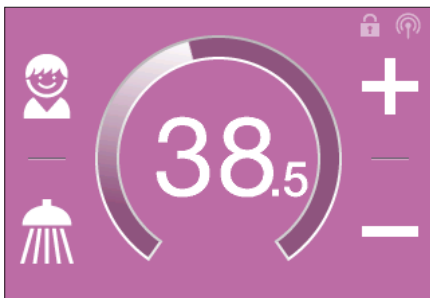

Drawing mode

If heated water is drawn from a tap, the main control changes to drawing mode and, depending on the set outlet temperature, changes the background colour from blue for low temperatures to red for high temperatures. In this mode the scale ring displays the actual power consumption of the appliance.

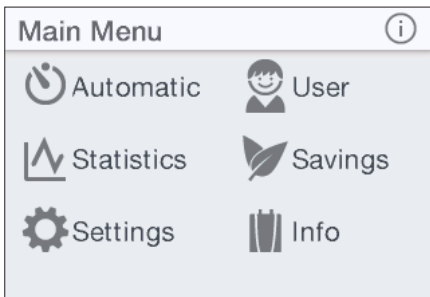

Main menu

All function menus and saved values of the appliance can be selected from here. Tap on the *i* symbol to call up additional information text.

- Automatic
- User
- Statistics
- Savings
- Settings
- Info

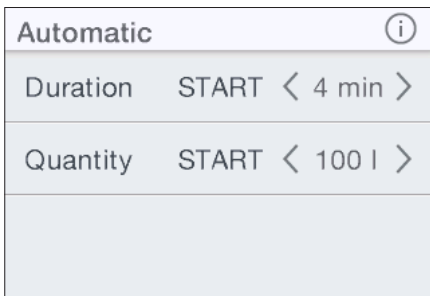

Automatic

In this menu, two functions can be selected. Automatic either measures the time in seconds via the function "Duration" or the flow of heated water in litres via the function "Quantity". Cold water added at the tap cannot be recorded by the appliance. In order to use the Automatic function correctly according to the fill quantity, it is therefore necessary to set the desired temperature on the appliance and only turn on the hot water tap.

For each function per user profile, the last set start value is saved and can be activated at any time.

Note: In Automatic mode, the operating functions are limited. When selecting a limited function, an instruction window appears. Tap on "OK" to deactivate Automatic mode and all functions are freely available again. Tap on "Cancel" to close the instruction window and Automatic mode remains active.

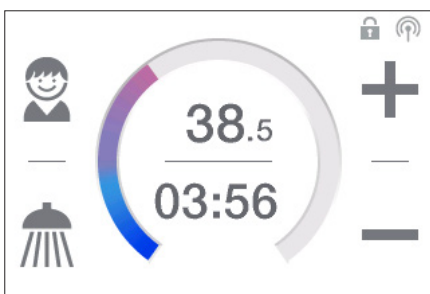

Duration: Under "Duration", tap on *<* or *>* to set the desired time and then tap on "START" to activate Automatic mode. The view changes to the main control where the set time is displayed directly below the temperature display.

Tap on the time or turn on the hot water tap to start the function and the time starts to count down as seconds. Tap on the time again to pause and restart the function at any time. Turning off the tap does not pause the function. If hot water is already flowing whilst the function is activated, it starts immediately. To cancel the function, touch the time for three seconds.

When the time has elapsed, "00:00" flashes briefly. In addition, the flow quantity, if it is being drawn, is reduced for around 10 seconds and then increased again. A short acoustic signal is heard.

3. How to use

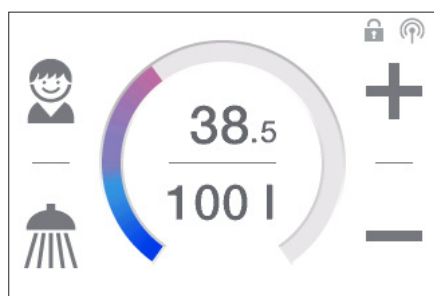

Quantity: Under "Quantity" tap on < or > to set the desired water quantity and then tap on "START" to activate Automatic mode. The view changes to the main control where the set quantity is displayed directly below the temperature display. Turning on the hot water tap starts the function and the set fill quantity counts down in litre increments according to the flow measurement.

Continued turning off and on of the tap pauses and restarts the function. If hot water is already flowing whilst the function is activated, it starts immediately. To cancel the function, touch the fill quantity for three seconds or turn off the water flow for a minute.

When the fill quantity is reached, "0l" flashes briefly on the display. A long acoustic signal can also be heard and an instruction message appears on the display. The flow quantity is reduced to approx. 3 l/min until the hot water flow is stopped or the message is confirmed. This method ensures that any heated water continues to run and the bath does not cool down. Flow noises can occur during the flow reduction.

Turning off the tap is always necessary, the function must therefore not be used unsupervised.

Before using the bath, make sure that the water temperature is what you want it to be.

Hint: The water amount of the last draw-off is stored in the "Statistics" menu. To determine the necessary amount of water for your bathtub, fill it with warm water, then select "Statistics" in the main menu and read out the value of this last drawing. Enter this value in the automatic function "Quantity" to use it for the next bathtub filling.

Note: In the event of a power cut whilst the automatic is running according to the fill quantity, the water flow is reduced to a minimum after the power has been restored, a prompt appears on the display and an alarm signal can be heard until the prompt is acknowledged by tapping on "OK".

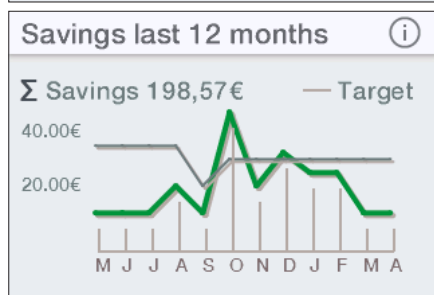
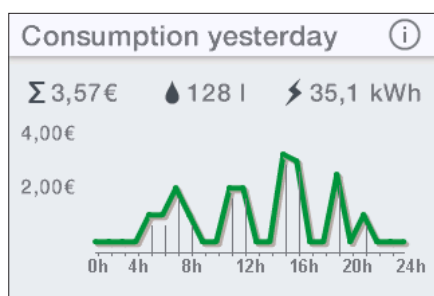

Statistics

The statistics save the consumption and usage data for the appliance and display them in graph format:

- 💧 Water consumption
- ⚡ Power consumption
- Σ Total consumption costs

Tap on ▾ or ▴ to scroll through the different periods. The consumptions are displayed consecutively in diagrams over a period from the last drawing of water, the consumption today, the consumption yesterday, over the last seven days, the last four weeks, the last twelve months and the last four years.

The last overview shows, if the savings target is activated, when your savings target was reached or exceeded in the last twelve months. Furthermore, it calculates how much your energy and water consumption has stayed below the savings target, and displays the figure.

Note: The consumption data are not suitable for billing purposes.

3. How to use

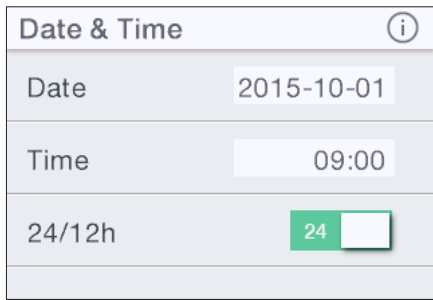

Settings

This menu is used for the basic configuration on the appliance. Tap on ∇ or \triangle to scroll through the different menu items and tap on \langle or \rangle to change settings directly or go to different submenus.

Date / Time: Setting the time and date.

Note: If the time or date is not set, the statistics cannot be evaluated correctly.

Language: Select the menu language.

Currency: Select a currency symbol.

Temperature Unit: Defined as °C.

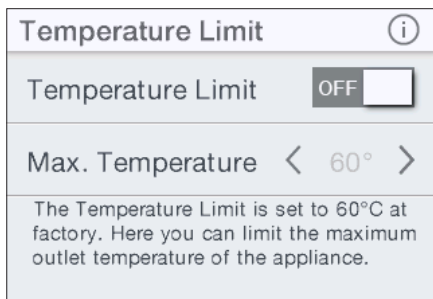

Temperature Limit: The temperature limit can be activated / deactivated in this menu and the maximum outlet temperature can be limited to a desired value within the temperature setting range by tapping on \langle or \rangle .

Note: If the instantaneous water heater is connected to a shower, then the maximum temperature was limited during the installation of the appliance and can only be changed below this temperature. The temperature limit cannot be fully deactivated in this case.

Operation Lock: Secure your settings with a four-digit PIN.

Note: The operation lock can only be deactivated with the correct PIN under "Protected Sections" or under "Delete PIN". If you should forget your PIN, please contact Customer Services.

PIN Entry: Use ∇ or \triangle to select the numbers 0 to 9. To move to the next or previous number, tap on \langle or \rangle . Once you have selected four numbers, confirm by tapping on "OK". The PIN must then be entered and confirmed again as a security measure.

If both entries match, you can access the section "Protected Sections".

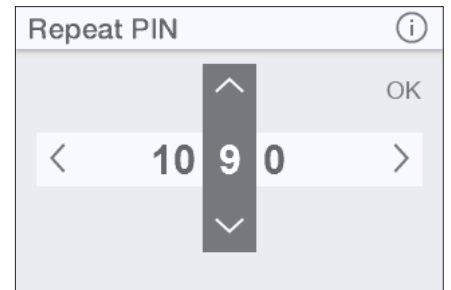
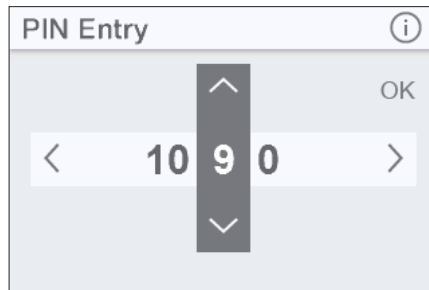
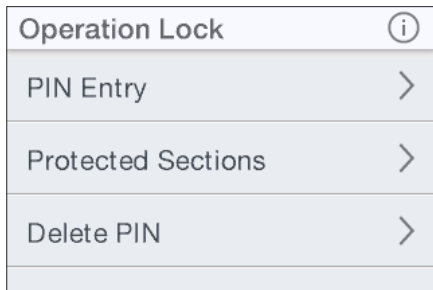

Protected Sections: Select the areas for a PIN lock.

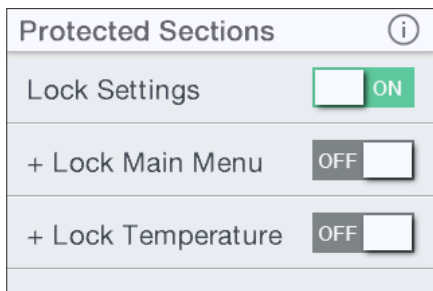

- **Lock Settings:** Automatically active as soon as a password has been generated. Users can only access the settings menu with a PIN. Deactivating it deletes the current PIN.
- **+ Lock Main Menu:** Users can only access the main menu with a PIN
- **+ Lock Temperature:** The outlet temperature is set to the current value and can only be changed with a PIN. User profiles, applications and Eco mode can also only be changed with a PIN.

3. How to use

Brightness (i)	
Operation	< 80% >
Standby	< 20% >

Brightness: Reduce the display brightness e.g. to save energy. The brightness can be set separately for operation screen and standby screen.

- Operation screen 5-100%
- Standby screen 0-100% (0% = display OFF)

The setting of the standby screen will be activated after one minute in standby mode.

Icon Size: Selection of "S" small or "L" large visualization. The displays and symbols in the main control are then displayed accordingly either smaller or larger.

Sound: Activate / deactivate operating sounds.

Note: Alarm signals and instruction sounds are not affected by this function.

Value	Description
0	Operation without load shedding relay, factory setting
1	Operation with normal load shedding relay
2	Operation with sensitive load shedding relay

Load Shedding: If further three-phase appliances are connected, a load shedding relay designed for electronic instantaneous water heaters (CLAGE no. 82250) can be connected to phase conductor L2. This relay ensures the operation of the water heater by switching off other consumers until the end of heating operation.

Tap on < or > to set a value of 0, 1 or 2.

Operating mode 1 must be selected first, thus to check the correct operation of the load shedding relay at low appliance output (35 degree celsius setpoint and low water flow rate). Mode 2 must be selected if the load shedding relay flickers.

Settings (i)	
Load Shedding	< 0 >
Flow Limit	< AUTO >
Factory Settings	>

Flow Limit: Setting of flow rate limitation.

Setting options:

"OFF" no flow rate limitation (motor valve deactivated)

"AUTO" automatic adjustment, i.e. flow rate is limited in a way so that the selected outlet temperature is reached

"ECO" flow rate limitation to max. 8.0 l/min







e.g. "9.0" limitation to a freely selectable value between 4.5 and 25 l/min

Note: If the Eco function has been activated in the menu "Savings", the flow is automatically set to "ECO". Changing the flow to a higher value than 8 l/min deactivates the Eco function

Delete Statistics: Use this function to delete all previously collected statistical data. Deleted statistical data cannot be restored.

Factory Settings: All factory settings can be recalled:

Note: All customised user profiles, and power and water prices entered, are deleted. If a load shedding relay is connected, the correct value must be reset under "Load shedding".

User (i)	
Edit User	
 ANDREAS	X 
 MARIA	X 
	X 

User

Up to eight users can enter their names with up to ten letters and select their own profile image. This appears together with the first three letters of the name in the main control.

In the main control, every user can set up and save his own desired temperatures for the different applications.

By tapping on the symbol X you can delete a user profile.

3. How to use

Savings i	
Electr. Tariff (€/kWh)	0.25
Water Tariff (€/m ³)	4.95
Savings Target	ON >
Eco Settings	

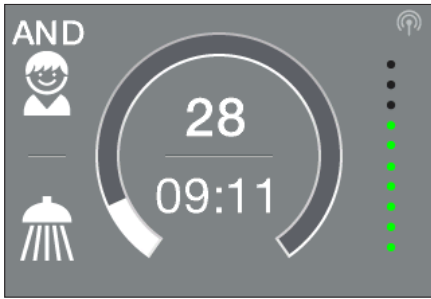

Savings i	
Eco Settings	<input checked="" type="checkbox"/> ON

Device Information i	
Power Consumption	0,0 kW
Flow Rate	0,0 l/min
Outlet Temperature	0,0 °C
Inlet Temperature	0,0 °C

Savings

Here, you can determine the parameters for the costs in the consumption statistics and define your own savings targets. You can select a currency symbol under "Settings".

Electricity Price (€/kWh): Indicate the electricity price from your own electricity company.

Water Price (€/m³): Indicate the water price from your own water company.

Savings Target: A savings target can be defined in € / day and activated or deactivated here. At the beginning of every month, an animated graph appears in the main control with visualization about whether or not the savings target has been reached for the last month.

Savings target in standby-display: A scale with ten green points appears in the standby-display 24 hours after setting up a savings target. Those points visualizes whether the savings target has been achieved in the last 28 days. If 28 days have not elapsed since the savings target has been setup, the consumption data are extrapolated. The green points in the scale of the standby display will gradually disappear if the defined savings goal has been exceeded. Per every 10% exceedance, one green point will be turned off. The scale will be updated every 24 hours.

Reaching or failing to reach the savings target during the last twelve months can be tracked in the statistics.

ECO Settings: The Eco mode can be enabled or disabled. If it is enabled, the outlet temperatures are limited to an energy-efficient value.

(🧼 handwash = 35 °C, 🚿 shower = 38 °C, 🛀 bath = 42 °C, 🚿 hot water = 48 °C).

Additionally the water flow is limited to 8 l/min.

Device Information

The current status and appliance data is listed here. Tap on ▼ or ▲ to scroll through the different information values.

3. How to use

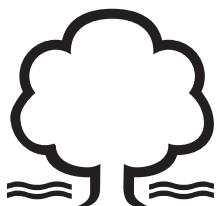
How to save energy

Set the exact temperature you need on the appliance and open the hot water tap. Once you feel that the water is too hot, do not add any cold water and, instead, enter a lower temperature on the appliance. If you were to add cold water, the water already heated would cool down again and valuable energy would be wasted. Moreover, the cold water added in the tap is not covered by the control range of the electronic circuitry, with the result that temperature constancy is no longer guaranteed.

Power limit

If the full output of the instantaneous water heater DSX Touch does not suffice to heat the tapped quantity of water, the control valve automatically reduces the flow rate so that the set temperature is reached.

Top-up heating

When operating with preheated water (e.g. with solar systems), you must ensure that the inlet temperature does not exceed 70 °C.

If the inlet temperature exceeds the setpoint, the appliance is not providing any output. The symbol ☀ is displayed in the main control

Venting after maintenance work

This instantaneous water heater features an automatic air bubble protection to prevent it from inadvertently running dry. Nevertheless, the appliance must be vented before using it for the first time. Each time the appliance is emptied (e.g. after work on the plumbing system, if there is a risk of frost or following repair work), the appliance must be re-vented before it is used again.

1. Disconnect the instantaneous water heater from the mains (e.g. via deactivating the fuses).
2. Unscrew the jet regulator on the outlet fitting and open the cold water tap valve to rinse out the water pipe and avoid contaminating the appliance or the jet regulator.
3. Open and close the hot water tap until no more air emerges from the pipe and all air has been eliminated from the water heater.
4. Only then should you re-connect the power supply again (e.g. via activating the fuses) to the instantaneous water heater and screw the jet regulator back in.
5. The appliance activates the heater after approx. 10 seconds of continuous water flow.

Cleaning and maintenance

- Plastic surfaces and fittings should only be wiped with a damp cloth. Do not use abrasive or chlorine-based cleaning agents or solvents.
- For a good water supply, the outlet fittings (special tap aerators and shower heads) should be unscrewed and cleaned at regular intervals. Every three years, the electrical and plumbing components should be inspected by an authorised professional in order to ensure proper functioning and operational safety at all times.

4. Remote control

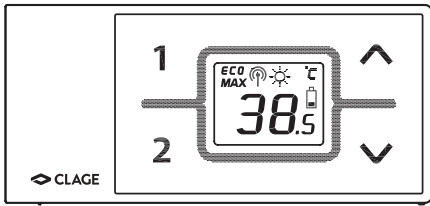

Technical data

Model	FX Remote control
Operating voltage	3V
Type of battery	2x AAA Alkaline ¹⁾
Type of protection	IP 20
Transmission range	10 metres incl. barrier
Transmission power	max. 1 mW
Transmission and receiving frequency	868,3 MHz
Radiation	undirected
Approvals	Europe EN 300 220 / CE

1) Do not use rechargeable batteries.

Figure A: Installation with adhesive tape

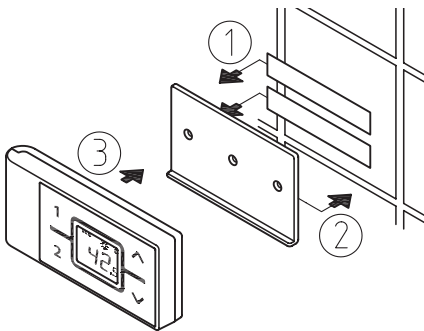
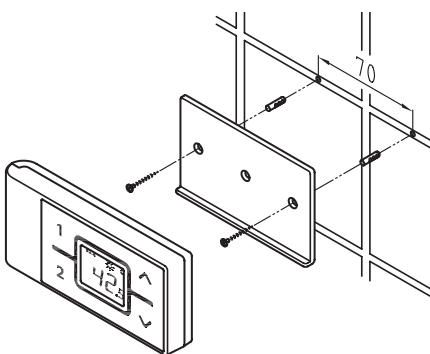

Figure B: Optional installation with dowels and screws



Mounting the wall bracket

- Before attaching the wall bracket to the wall, ensure that the remote control has radio contact to the instantaneous water heater from its designated position.
- The wall bracket of the remote control can either be attached securely with the included adhesive tape, after stripping off the protection film (as shown in the figure A), on a rigid board (e.g. tile) or with suitable dowels (Ø 4 mm) and screws (as shown in the figure B).
- When using the adhesive tape it is not possible to further adjust the position because of the strong adherence of the glue. Therefore, pay attention to a horizontal alignment when attaching it.
- The remote control is magnetically retained at the wall bracket.

Initial operation

After inserting the batteries in the remote control its display indicates all symbols for about 4 seconds. By the time the power settings have been carried out, the remote control indicates the current setpoint (factory setting 38 °C) and the state of the appliance. In case of a failing radio contact, the display indicates "no" and a cyclical, flashing radio symbol (see Troubleshooting).

If the water heater supplies a shower, the water temperature is limited to a maximum of 55 °C. Refer to the installation instructions of the instantaneous water heater.

Registration of remote control at the instant water heater

The remote control is registered as-delivered condition.

Only register again after performed work reset at the DSX Touch or when the remote control display continually indicates "no".

1. Make sure that the power supply to the instantaneous water heater is switched on (fuse).
2. Remove the batteries until the display expires. After inserting the batteries, the display indicates all symbols for about 4 seconds. During this time, simultaneously press and hold the arrow keys ⤴ and ⤵ for a short time. Then the display shows the current channel (1 to 99) and a flashing radio symbol.
3. Using the arrow keys ⤴ and ⤵ chooses the desired channel. Press key ① to confirm the selected channel number. The display changes to registration mode and shows "--" as well as a flashing radio symbol.
4. Place the remote control directly in front of the instantaneous water heater.



4. Remote control

5. The display switches to the setpoint value display.

Note: For initial installation we basically recommend to change the radio channel.

In the case of an unsuccessful registration the display indicates "NO" by a flashing radio signal after 45 seconds. The remote control quits the registration process and switches to standby mode. By pressing a key the registration process will be repeated.



Notes:

- With no remote control registered or without working radio connection, the instantaneous water heater heats to the prior selected set temperature.
- For the professional: After a reset at the water heater (refer to installing instructions, chapter "Reinstallation") a registration is required!

Handling



The remote control is equipped with the following functions:



1. Arrow buttons





You can set the required temperature gradually to a lower or higher value using the arrow two buttons  and .

Note: If the temperature display is set to "--" with arrow button , the instantaneous water heater switches off the heating function.

2. Programme buttons

The two programme buttons  and  allow to quickly select the preset temperature without the need to press the  and  buttons several times.

The factory setting for programme  is 35 °C and for programme  it is 48 °C. You can assign your own settings for the programme buttons:

- Select the desired temperature with  and .
- To save the current temperature, press the programme button  or  for about two seconds.

Displayed information

Energy saving mode **ECO**

The symbol **ECO** shows that the appliance works in an energy saving mode, i.e. the momentary energy consumption is subject to the selected temperature and to the flow rate in the energy saving mode.

Power limit **MAX**

If the full output of the instantaneous water heater does not suffice to heat the tapped quantity of water, this will be indicated by **MAX** on the LCD.

Operation with preheated water

If the cold water inlet temperature is higher than the set value of the hot water outlet, the instantaneous water heater will not heat. In this case no power is emitted and the sun symbol  is displayed.

4. Remote control



Safety notes

- At malfunction of the remote control remove the batteries immediately.
- Do not expose the remote control to moisture.
- Flat batteries can leak and damage the remote control. Hence, replace flat batteries right away as soon as battery symbol lights up in the display or the remote control does not response after keystroke.
- When the remote control is not to be used in the long term, remove the batteries.
- After a keystroke the remote control refreshes every 10 seconds when water is flowing. When the water flow stops the remote control refreshes again 3 more times.
- Without working radio connection, the appliance heats to the prior selected set value.

Battery replacement

Replace the batteries with new AAA-batteries when the battery symbol  flashes up.

- Do not use rechargeable batteries!
- Non-rechargeable batteries are not to be recharged.
- Different types of batteries or new and used batteries are not to be mixed.
- When replacing the batteries, observe the correct polarity.

Disposal

Batteries may contain environmentally hazardous substances. Therefore, used batteries must be disposed of at special collecting points and not be mixed with general household waste.

At the end of the remote control's lifetime, the batteries must be disposed of separate from the appliance.

5. Trouble-shooting and service



Repairs must only be carried out by authorised professionals.

If a fault in your appliance cannot be rectified with the aid of this table, please contact the service organisation of your importer or the Central Customer Service Department. Please have the details of the typeplate at hand.

CLAGE GmbH

After-Sales Service

Pirolweg 1–5
21337 Lüneburg
Germany

Phone: +49 4131 8901-40

Fax: +49 4131 8901-41

Email: service@clage.de

This instantaneous water heater was manufactured conscientiously and checked several times before delivery. Should malfunctions nevertheless occur, it is usually only due to a bagatelle. First attempt to switch the house fuses off and on again in order to reset the electronics. Next, try to remedy the problem with reference to the following table. In doing so, you will avoid unnecessary expense of customer service assistance.

DSX Touch		
Problem	Cause	Solution
Water stays cold, touch display does not light up	Master fuse tripped	Renew or activate fuse
	Safety pressure cut-out tripped	Contact customer service
Water stays cold, touch display does light up	Safety thermal cut-out tripped	Contact customer service
Display shows error symbol 	The appliance has detected an error.	Switch fuses off and on. If symbol "screwdriver" is still indicated, contact customer service
Flow rate of hot water too weak	Outlet fitting dirty or calcified	Clean shower head, jet regulator or sieves
	Fine filter dirty or calcified	Let clean fine filter by customer service
	Water flow is limited	Deactivate Eco mode and flow limit
Temperature resets itself	Eco mode activated	Deactivate Eco mode
Selected temperature is not reached	Water flow rate too high	(Re)activate motor-driven valve in the menu "Flow Limit"
	Cold water has been added via the tap	Tap hot water only; set temperature, check outlet temperature
Touch display does not respond correctly or only sporadically	Display glass is wet	Dry display by wiping it with a soft cloth
FX Remote control		
Problem	Cause	Solution
Symbol "battery" lights	Flat batteries	Insert two new type AAA batteries in the remote control
Display: "no" and appliance does not response to the remote control	Transmission range exceeded	Place the remote control closer to the appliance, press key
	Disturbance through other radio emitters	Repeat login with different radio channel
Display: "--" and radio symbol flashes	Registration in process	Hold the remote control in front of the water heater