

# ТЕПЛОВАЯ ПУШКА H O T R I X



Модель RS 12; RS 15; RS 24; RS 30

РУКОВОДСТВО ПО ЭКСПЛУАТАЦИИ

## СОДЕРЖАНИЕ

1. ОБЩИЕ УКАЗАНИЯ.....	5
2. ТРЕБОВАНИЯ БЕЗОПАСНОСТИ.....	6
3. ТЕХНИЧЕСКИЕ ХАРАКТЕРИСТИКИ.....	8
4. КОМПЛЕКТНОСТЬ.....	9
5. УСТРОЙСТВО И ПРИНЦИП РАБОТЫ.....	9
6. ПОДГОТОВКА К РАБОТЕ.....	10
7. ПОРЯДОК РАБОТЫ.....	11
8. ТЕХНИЧЕСКОЕ ОБСЛУЖИВАНИЕ.....	12
9. ТРАНСПОРТИРОВАНИЕ И ХРАНЕНИЕ.....	13
10. ВОЗМОЖНЫЕ НЕИСПРАВНОСТИ И МЕТОДЫ ИХ УСТРАНЕНИЯ.....	14
11. СВИДЕТЕЛЬСТВО О ПРИЕМКЕ И УПАКОВЫВАНИИ.....	15
12. ГАРАНТИЯ ИЗГОТОВИТЕЛЯ.....	16
ПРИЛОЖЕНИЕ.....	17

## Уважаемый покупатель!

Поздравляем Вас с приобретением нового электрического тепловентилятора. При правильном обращении он прослужит Вам долгие годы. Вся продукция торговой марки **Hotrix** производится в соответствии с международными и российскими стандартами безопасности и качества.

Перед использованием электротепловентилятора внимательно изучите данное Руководство. Здесь Вы найдете много полезных советов по его правильной эксплуатации и уходу. Простые и необременительные профилактические меры сэкономят Вам время и деньги в течении всего срока службы.

Позаботьтесь о сохранности настоящего “Руководства” и, если обогреватель перейдет к другому хозяину, передайте его вместе с прибором.

## Внимание!

Вследствие постоянного совершенствования продукции производитель имеет право вносить изменения в конструкцию и технические характеристики без дополнительного уведомления об этих изменениях

## 1. ОБЩИЕ УКАЗАНИЯ

1.1 Тепловые пушки RS-12, RS-15, RS-24 и RS-30 предназначены для вентиляции и обогрева жилых и вспомогательных помещений.

1.2 Рабочее положение тепловая пушка - установка на полу. Режим работы - кратковременный.

1.3 Тепловая пушка предназначена для эксплуатации в районах с умеренным и холодным климатом в помещениях с температурой от минус  $10^{\circ}\text{C}$  до плюс  $40^{\circ}\text{C}$  и относительной влажностью воздуха до 93% (при температуре плюс  $25^{\circ}\text{C}$ ) в условиях, исключающих попадание на него капель, брызг, а так же атмосферных осадков (климатическое исполнение УХЛЗ.1).

1.4 Тепловая пушка рассчитана на питание от электросети переменного тока частотой 50 Гц, номинальное напряжение сети 380 В (  $\pm 10\%$  допустимые колебания напряжения от 342 до 418 В).

1.5 Внимание! Приобретая тепловую пушку :

- убедитесь в наличии штампа магазина и даты продажи в отрывном талоне на гарантийный ремонт;

- убедитесь в том, что бы заводской номер на этикетке тепловой пушки , соответствовал номеру, указанному в свидетельстве о приемке и отрывном талоне на гарантийный ремонт;

- проверьте комплектность тепловой пушки ;

- проверьте работу тепловой пушки и отсутствие механических повреждений;

1.6 Ремонт тепловой пушки должен производиться только квалифицированными специалистами в авторизованных сервисных центрах.

**Внимание!** После транспортирования при отрицательных температурах необходимо выдержать тепловую пушку в помещении, где предполагается его эксплуатация, без включения в сеть не менее двух часов.

## 2. ТРЕБОВАНИЯ БЕЗОПАСНОСТИ

2.1 При эксплуатации тепловой пушки соблюдайте правила безопасности при работе с электроприборами. Используйте тепловую пушку только , так как прописано в инструкции.

Любое использование в целях, непредусмотренных изготовителем может привести к возгоранию, поражению электрическим током или ранению.

2.2 По типу защиты от поражения электрическим током тепловой пушкой относится к классу I.

2.3 Запрещается эксплуатация тепловой пушки в помещениях:

- с относительной влажностью более 93%;
- со взрывоопасной средой;
- с химически активной средой, разрушающей металлы и изоляцию.

2.4 Отключайте тепловую пушку от сети (вынимайте вилку из сетевой розетки):

- при уборке и чистке тепловой пушки;
- при отключении напряжения в электрической сети;
- по окончании работы тепловой пушки.

2.5 **Внимание!** В целях обеспечения пожарной безопасности соблюдайте следующие правила:

- перед включением тепловой пушки в электрическую сеть, проверьте отсутствие повреждений изоляции шнура питания и вилки;
- следите за тем, что бы шнур питания не был пережат предметами, не проходил под ковром, не прокладываете шнур питания в проходах и местах, где сложно обойти;
- устанавливайте тепловую пушку на расстоянии не менее одного метра от легковоспламеняющихся предметов (синтетические материалы, мебель и т. п.), не ставьте тепловую пушку на ковровые покрытия полов;

- не ставьте тепловую пушку в непосредственной близости от розетки сетевого электроснабжения;
- при работе устанавливайте тепловую пушку на ровную плоскую поверхность, чтобы избежать падения;
- не закрывайте ни при каких условиях отверстия для входа и выхода воздуха. Это может привести к повреждению тепловой пушки. Повреждение электроприбора из-за нарушений требований, описанных в данном руководстве, исключает возможность бесплатного гарантийного ремонта.

2.6 При повреждении шнура питания следует обратиться в специализированные ремонтные мастерские для его замены.

2.7 Внимание! Не пользуйтесь обогревателем в непосредственной близости от ванны, душа или плавательного бассейна.

2.8 Запрещается эксплуатация тепловой пушки без заземления.

2.9 Во избежание ожогов не трогайте его горячие поверхности руками. Переносите прибор только за ручку.

2.10 Не следует допускать детей и животных к тепловой пушке.

**Внимание!** Нарушение правил использования данного оборудования может привести к его повреждению. Повреждение электроприбора из-за нарушений требований, описанных в данном руководстве, исключает возможность бесплатного гарантийного ремонта.

При первом включении тепловой пушки возможно появление характерного запаха и дыма (происходит сгорание масла с поверхности электронагревателей). Поэтому рекомендуется перед установкой включить тепловую пушку в режиме подогрева на 10-20 минут в хорошо проветриваемом помещении.

### 3. ТЕХНИЧЕСКИЕ ХАРАКТЕРИСТИКИ

3.1 Технические характеристики указаны в таблице 1.

Таблица 1.

Технические характеристики	Модель			
	RS-12	RS-15	RS-24	RS-30
1. Номинальное напряжение, В	380 ~ 50 Гц ±10%			
2. Потребляемая мощность, кВт				
Режим 1	6,0	7,5	12,0	15,0
Режим 2	12,0	15,0	24,0	30,0
3. Номинальный ток, А				
Режим 2	18,5	23,0	36,7	45,8
4. Производительность, м <sup>3</sup> /ч, не менее*	1700		2030	
5. Диапазон установки температур терморегулятором, °С, не менее	от 0 до плюс 40			
6. Увеличение температуры воздуха на выходе в режиме 2, °С, не менее	26		35	
7. Продолжительность работы, часов, не более	22			
8. Продолжительность паузы, часов, не менее	2			
9. Габаритные размеры (Длина x Ширина x Высота)	600x 380x530		900x380x530	
10. Масса, кг, не более	18,0		28,0	
11. Срок службы	7			

Примечание -\* При падении напряжения в сети до 198 В возможно снижение производительности от номинального значения до 20%, снижение потребляемой мощности в режиме 2 до 25%.

## 4. КОМПЛЕКТНОСТЬ

4.1 Комплектность пушки должна соответствовать таблице 2.

Таблица 2

НАИМЕНОВАНИЕ	КОЛИЧЕСТВО	ПРИМЕЧАНИЕ
Тепловая пушка	1	
Руководство по эксплуатации	1	
Упаковка	1	

**Примечание!** В зависимости от заказа Тепловая пушка может выпускаться в модификациях, отличающихся от описаний в инструкции. Эти отличия указаны во вкладыше в инструкции.

## 5. УСТРОЙСТВО И ПРИНЦИП РАБОТЫ

5.1 Схема тепловой пушки представлена на рис.1.

рис. 1 1 Тепловая пушка

1 - корпус; 2 - подставка; 3 - ручки  
4 - передняя решетка; 5 - задняя решетка;

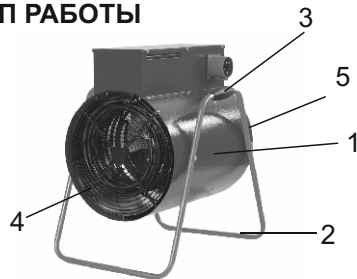



5.2 Тепловая пушка соответствует обязательным требованиям ГОСТ ИЕС 60335-2-30-2013 и технических условий КПРН.681933.001ТУ.

5.3 Корпус 1 пушки (см. рис.1) изготовлен из листовой стали, покрытой высококачественным полимерным покрытием. корпус закреплен на подставке (2)с двумя ручками(3) для переноски. Внутри корпуса установлены трубчатые электронагревательные элементы и осевой вентилятор. Вентилятор всасывает воздух через заднюю решетку (4), поток воздуха, проходя через электронагреватели, нагревается и подается в помещение через переднюю решетку (5). Органы управления расположены на боковой стенке корпуса.

5.4 Принцип работы. Воздушный поток, втянутый вентилятором в корпус, проходя между петлями трубчатых нагревателей. нагревается и подается в помещение через решетку.

Работа пушки возможна в одном из следующих режимов:

- режим 0 (○) выключено;
- режим 1 (⊕) вентиляция без нагрева;
- режим 2 (◐) вентиляция с нагревом на ½ мощности;
- режим 3 (●) вентиляция с нагревом на полную мощность;

5.5 Электрическая схема пушки представлена на рис. 1 Приложения.

## 6. ПОДГОТОВКА К РАБОТЕ



Рис. 2 Варианты блока управления



- 1 - переключатель режимов;
- 2 - терморегулятор

10 6.1 Установите ручку переключателя режимов в положение 0, повернуть ручку терморегулятора в крайнее против часовой стрелки положение.

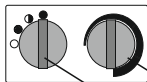
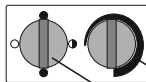
6.2 Для подключения к стационарной электросети, тепловая пушка комплектуется сетевой вилкой (установлена на корпусе тепловой пушки) и ответной сетевой розеткой. Кабель питания в комплект поставки не входит. Схему расположения контактов на вилке см. рис. 2 Приложения.

6.3 Для защиты электропроводки от перегрузок подключение к стационарной электросети осуществляется через автоматический выключатель (см. таблицу 1 Приложения). Кабель питания и сетевую розетку подключить в соответствии со схемой подключения (см. рис. 3 Приложения).

**Внимание!** Работы должен проводить специалист, имеющий допуск на проведение работ с электрооборудованием напряжением до 1000 В.

## 7. ПОРЯДОК РАБОТЫ

7.1.1 Включение. Для включения тепловой пушки в режиме вентиляции необходимо установить переключатель режимов (поз.1) в положение “Включено” 1 (⊕) при этом начнет работать вентилятор.

7.1.2 Выключение. Для выключения тепловой пушки необходимо установить переключатель режимов (поз.1) в положение “Выключено” 0 (○) при этом должен отключиться вентилятор. Снять напряжение с тепловой пушки.

7.2 Вентиляция с подогретым потоком воздуха (режим 1 и 2).

7.2.1 Включение. Включить тепловую пушку в режиме вентиляции (см.п.7.1.1). Установить ручку переключателя режимов (поз.1) в положение 2 (●), при этом обеспечивается работа тепловой пушки в режиме 1. Для включения тепловой пушки в режиме 2 необходимо установить ручку переключателя режимов в положение 3 (●). Повернуть ручку термостата (поз.2) по часовой стрелке до включения нагревателей. С помощью этой ручки задается необходимая температура в помещении до плюс 40<sup>0</sup>С, с достижением которой терморегулятор отключает нагреватели. 11

7.2.2 Выключение. Для выключения тепловой пушки перевести ручку терморегулятора (поз.2) в крайнее против часовой стрелки положение. Установить переключатель режимов (поз.1) в положение 1(⊕) и дать поработать тепловой пушке в режиме вентиляции не менее 60 секунд для охлаждения нагревателей. Затем поступить согласно П.7.1.2.

7.3.1 Тепловая пушка снабжена устройством аварийного отключения электронагревательных элементов и вентилятора в случае перегрева корпуса.

Перегрев корпуса может наступить от следующих причин:

- входная и выходная решетка закрыты посторонними предметами или сильно загрязнены;
- тепловая мощность тепловой пушки превышает теплотепери помещения, в котором она работает
- неисправен вентилятор.

Тепловая пушка после срабатывания устройства аварийного отключения автоматически включается через 5-10 минут.

7.3.2 Внимание! Частое срабатывание устройства аварийного отключения не является нормальным режимом для работы тепловой пушки.

При появлении признаков ненормальной работы установить переключатель режимов в положение 0. Вынуть вилку из розетки и выяснить причины, вызывавшие аварийное отключение, устранить их.

## **8. ТЕХНИЧЕСКОЕ ОБСЛУЖИВАНИЕ**

8.1 Пушка не требует каких-либо расходных материалов для работы. При нормальной эксплуатации пушка не требует технического обслуживания, а только чистку от пыли решеток вентилятора и контроля работоспособности. Исправность пушки определяется внешним осмотром, затем включением и проверкой нагрева потока воздуха. Возможные неисправности и

методы их устранения представлены в таблице 3.

**Внимание!** При соблюдении условий эксплуатации, хранения и своевременном устранении неисправностей пушка может эксплуатироваться более 7 лет.

8.2 При очистке пушки запрещается использование абразивных чистящих средств, а также средств, содержащих спирт и растворители. Это может повредить покрытие корпуса или сам корпус электроприбора. Используйте кусок ткани, смоченный водой. Если загрязнение значительное, можно использовать ткань, смоченную в мыльной воде. Перед эксплуатацией устройство должно обязательно высохнуть.

9.1 Тепловую пушку в упаковке изготовителя можно транспортировать всеми видами крытого транспорта при температуре воздуха от минус 50 до плюс 50<sup>0</sup>С и относительно влажности до 100% (при температуре плюс 25<sup>0</sup>С) в соответствии с правилами перевозки грузов, действующих на данном виде транспорта.

При транспортировании должны быть исключены любые возможные удары и перемещения упаковки внутри транспортного средства.

9.2 Пушка должна храниться в упаковке изготовителя в отапливаемом и вентилируемом помещении при температуре от плюс 5 до плюс 40<sup>0</sup>С и относительной влажности до 80% (при температуре плюс 25<sup>0</sup>С).

9.3 Транспортирование и хранение пушки должны соответствовать указаниям манипуляционных знаков на упаковке.

**Внимание!** После транспортирования или хранения тепловой пушки при отрицательных температурах выдержать ее в помещении, где предполагается эксплуатация, без включения в сеть не менее 2-х часов. После длительного хранения или перерыва в работе первое включение пушки не проводить в режиме 2.

## 10. ВОЗМОЖНЫЕ НЕИСПРАВНОСТИ И МЕТОДЫ ИХ УСТРАНЕНИЯ

10.1 Перечень возможных неисправностей приведен в таблице 3.

Таблица 3

Характер неисправности	Вероятная причина	Метод устранения
Вентилятор не включается	Отсутствует напряжение в сети электропитания	Проверить наличие напряжения в сетевой розетке
	Неисправен шнур	Проверить целостность шнура питания
	Не исправен переключатель режимов	Проверить функционирование переключателя режимов, неисправный заменить
	Неисправен электродвигатель	Заменить электродвигатель
Воздушный поток не нагревается	Температура воздуха в помещении выше температуры, заданной терморегулятором	Повернуть ручку терморегулятора по часовой стрелке до включения электронагревателей
	Обрыв в цепи питания электронагревательных элементов	Проверить цепь питания, устранить обрыв
	Неисправен переключатель режимов	Проверить функционирование переключателя режимов, неисправный заменить
	Неисправен терморегулятор	Проверить функционирование терморегулятора, неисправный заменить
	Неисправен электронагреватель	Заменить электронагреватель

Примечание\* Для устранения неисправностей, связанных с заменой деталей и обрывом цепи, обращайтесь в специализированные ремонтные мастерские.

## 11. СВИДЕТЕЛЬСТВО О ПРИЕМКЕ И УПАКОВЫВАНИИ

11.1 Тепловая пушка QS \_\_\_\_\_ заводской № \_\_\_\_\_, изготовлена и принята в соответствии с обязательными требованиями: ГОСТ ИЕС 60335-2-30-2013 и технических условий КПРН.681933.001ТУ и признана годной для эксплуатации.

Тепловая пушка имеет сертификат соответствия.

Упаковывание произвел \_\_\_\_\_

(Личная

подпись)

(расшифровка

подпись)

М.П.

“ \_\_\_\_\_ ” \_\_\_\_\_ 202\_г.

Изготовитель: город Рязань, проезд Шабулина, 2А, ООО "ФазАР"

## ПРИЛОЖЕНИЕ



Схема коммутации переключателя SA1

Конт- такты	Положения переключателя			
	1	11	SK1	SK2 / SK3
1				
2	11	1	+	+
3	11-2		+	+
11	3			+

1.1 Схема электрическая RS-12 и RS-15

Таблица 1

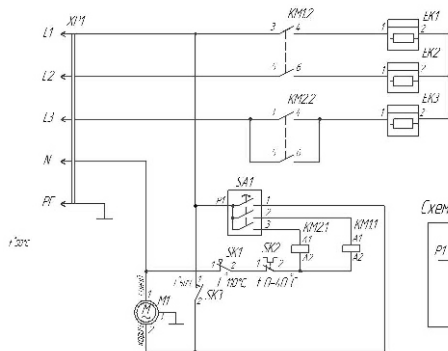
Модель тепло- вентилятора	RS-12	RS-15	RS-24	RS-30
Автоматический выключатель, А	25	25	40	63
Медный кабель	5x2,5 мм <sup>2</sup>	5x2,5 мм <sup>2</sup>	5x6,0 мм <sup>2</sup>	5x10,0 мм <sup>2</sup>

## ПРИЛОЖЕНИЕ



Схема коммутации переключателя SA1

Комман- да	Положение переключателя		
	0°	30°	90°
1			
2	+	+	+
1-2		+	+
3			+

1.2 Схема электрическая RS-24 и RS-30

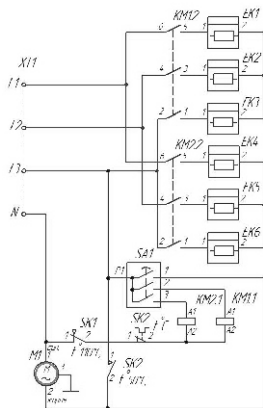
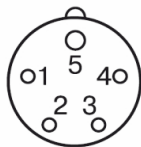

вилка

- 1, 2, 3 - фаза А, В, С;  
4 - N;  
5 - земля (желто-зеленый)

Рис. 2 Схема контактов на вилке



Рис. 3 Схема подключения розетки к стационарной сети



Заполняется ПРОДАВЦОМ

**ГАРАНТИЙНЫЙ ТАЛОН**  
сохраняется у клиента

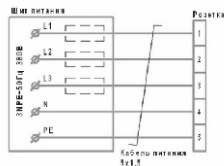
Модель .....

Серийный номер .....

Дата продажи .....

Название продавца .....

.....

Адрес продавца .....

.....

Телефон продавца .....

.....

Подпись продавца .....

Печать продавца

Изымается МАСТЕРОМ при обслуживании

**УНИВЕРСАЛЬНЫЙ**  
**ОТРЫВНОЙ ТАЛОН**  
на гарантийное обслуживание

**Н О Т Р И Х**

Модель .....

Серийный номер

Дата приема в ремонт .....

№ заказа-наряда .....

Проявление дефекта .....

.....

Ф.И.О. клиента .....

.....

Адрес клиента .....

.....

Телефон клиента .....

Дата ремонта.....

Подпись мастера.....

8

**EAC**