

STIHL®

STIHL BT 45

Инструкция по эксплуатации



Содержание

К данной инструкции по эксплуатации	2
Указания по технике безопасности и технике работы	2
Монтаж рукоятки	8
Применение	9
Топливо	11
Заправка топливом	12
Передача	16
Эксплуатация бурового инструмента	16
Пуск / остановка мотора	17
Указания по эксплуатации	19
Высвобождение прихваченного бурового инструмента	20
Очистка воздушного фильтра	20
Настройка карбюратора	21
Свеча зажигания	22
Работа мотора	23
Хранение устройства	24
Указания по техобслуживанию и техническому уходу	25
Минимизация износа, а также избежание повреждений	27
Важные комплектующие	28
Технические данные	29
Указания по ремонту	30
Устранение отходов	30
Сертификат соответствия ЕС	31
Адреса	31

Уважаемые покупатели,

большое спасибо за то, что вы решили приобрести высококачественное изделие фирмы STIHL.

Данное изделие было изготовлено с применением передовых технологий производства, а также с учетом всех необходимых мер по обеспечению качества. Мы стараемся делать все возможное, чтобы Вы были довольны данным агрегатом и могли беспрепятственно работать с ним.

При возникновении вопросов относительно Вашего агрегата, просим вас обратиться, к Вашему дилеру или непосредственно в нашу бытовую компанию.

Ваш



Др. Nikolas Stihl

STIHL®

Данная инструкция по эксплуатации защищена авторским правом. Компания оставляет за собой все права, особенно право на распространение, перевод и обработку материала с помощью электронных систем.

К данной инструкции по эксплуатации

Картинки-символы

Все картинки-символы, которые нанесены на устройство, объясняются в данной инструкции по эксплуатации.

В зависимости от устройства и оснащения на устройстве могут быть нанесены следующие картинки-символы.



Топливный бак; топливная смесь из бензина и моторного масла

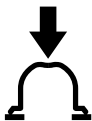

Приведение в действие ручного топливного насоса

Обозначение разделов текста



ПРЕДУПРЕЖДЕНИЕ

Предупреждение об опасности несчастного случая и травмы для людей а также тяжёлого материального ущерба.



УКАЗАНИЕ

Предупреждение о возможности повреждения устройства либо отдельных комплектующих.

Техническая разработка

Компания STIHL постоянно работает над дальнейшими разработками всех машин и устройств; поэтому права на все изменения комплектации поставки по форме, технике и оборудованию мы должны оставить за собой.

Поэтому относительно указаний и рисунков данной инструкции по эксплуатации не могут быть предъявлены никакие претензии.

Указания по технике безопасности и технике работы



При работе с данным агрегатом необходимы особые меры по технике безопасности, поскольку работа ведётся с высоким вращательным моментом и частично высокой скоростью вращения бура, а также поскольку буровые инструменты имеют острые края.



Перед первичным вводом в эксплуатацию внимательно ознакомиться с инструкцией по эксплуатации, хранить ее в надёжном месте для последующего пользования. Несоблюдение инструкции по эксплуатации может оказаться опасным для жизни.

Соблюдать действующие в данной стране правила безопасности, например, профсоюзов, фондов социального страхования, органов по охране труда и других учреждений.

Каждый работающий с агрегатом впервые: должен быть проинструктирован продавцом или другим специалистом, как следует правильно обращаться с агрегатом – либо пройти специальный курс обучения.

Несовершеннолетние лица к работе с устройством не допускаются – за исключением лиц старше 16 лет, проходящих обучение под надзором.

Вблизи работающего агрегата не должны находиться дети, животные и зрители.

При неиспользовании агрегат следует установить так, чтобы он не представлял собой потенциальной опасности. Защитить агрегат от несанкционированного использования

Пользователь несет ответственность за несчастные случаи или опасности, угрожающие другим людям либо их имуществу.

Мотоустройство разрешается передавать или давать напрокат только тем лицам, которые хорошо знакомы с данной моделью и обучены обращению с ней.

Применение агрегатов, вырабатывающих сильный шум, может быть по времени ограничено как национальными, так и местными нормами.

Работающие с агрегатом люди должны быть отдохнувшими, здоровыми и в хорошем физическом состоянии.

Тот, кому по состоянию здоровья не следует напрягаться, должен обратиться к врачу за консультацией, может ли он работать с данным агрегатом.

Только для людей с имплантированным кардиостимулятором: система зажигания данного агрегата

генерирует очень незначительное электромагнитное поле. Влияние электромагнитного поля на отдельные типы кардиостимуляторов не удастся исключить полностью. Во избежание риска для здоровья компания STIHL рекомендует обратиться за консультацией к лечащему врачу и изготовителю кардиостимулятора.

Работа с агрегатом после употребления алкоголя, лекарств, снижающих скорость реакции, или наркотиков не разрешается.

Мотоустройство – в зависимости от используемых с ним буровых инструментов и дополнительных устройств – использовать только для бурения древесины, посадочных лунок (лунок в рыхлой земле небольшой глубины) либо льда.

Агрегат не должен использоваться для других целей.

Перед началом работы убедиться, что на месте бурения не проходят коммуникации (например, для газа, воды, тока):

- Информацию можно получить на местных предприятиях коммунально-бытового обслуживания
- В случае возникновения сомнений, следует проверить наличие трубопроводов или кабелей за счет детекторов или пробной выемки грунта

Монтировать только буровые инструменты и принадлежности, допущенные компанией STIHL для этого агрегата или аналогичные по

своим техническим характеристикам. При возникновении вопросов обратиться к специализированному дилеру. Применять только высококачественные инструменты или принадлежности. В противном случае, существует опасность несчастных случаев либо повреждения агрегата.

Компания STIHL рекомендует использовать оригинальные инструменты и принадлежности марки STIHL. Они оптимально согласованы по своим свойствам с агрегатом и соответствуют требованиям пользователя.

Не вносить какие-либо изменения в конструкцию агрегата – это может отрицательно сказаться на безопасности. Компания STIHL снимает с себя ответственность за ущерб, нанесенный людям и имуществу, вследствие применения не допущенных к эксплуатации навесных устройств.

Не применять мойку высокого давления для очистки агрегата. Сильная струя воды может повредить детали агрегата.

Одежда и оснащение

Носить предписанные одежду и оснащение.



Одежда должна соответствовать цели применения и не должна мешать при работе. Плотная прилегающая одежда – комбинезон, а не рабочий халат.

Не носить одежду, которая могла бы зацепиться за дерево, кустарник или подвижные детали агрегата. А также шарф, галстук и какие-либо украшения.



Длинные волосы связать и закрепить (платок, шапка, каска и т.п.).

Носить прочную обувь с шероховатой, нескользящей подошвой.

ПРЕДУПРЕЖДЕНИЕ



Чтобы уменьшить угрозу травмирования глаз, следует надевать плотно прилегающие защитные очки в соответствии со стандартом EN 166. Следить за правильным положением очков.

Носить средства "индивидуальной" защиты слуха, например, беруши.



Надевайте прочные рабочие перчатки из износостойкого материала (например, из кожи).

Компания STIHL предлагает широкий ассортимент средств индивидуальной защиты.

Транспортировка агрегата

Всегда следует останавливать двигатель.

Устройство переносить с буровым инструментом, направленным вниз – горячий глушитель держать на расстоянии от тела.

Другая возможность – это использование подвешенного ремня (специальные принадлежности).

На транспортных средствах: мотоустройство заблокировать от опрокидывания, повреждения и вытекания топлива.

Заправка топливом



Бензин легко воспламеняется – не работать вблизи огня – не проливать топливо – не курить.

Перед заправкой **выключить двигатель**.

Не заправлять топливом, пока двигатель не охладится полностью – топливо может перелиться – **опасность пожара!**

Крышку бака открывать осторожно, чтобы избыточное давление понижалось медленно и топливо не могло выбрызгиваться.

Заправку производить только в хорошо проветриваемых местах. Если топливо было пролито, агрегат следует немедленно очистить – следить за тем, чтобы топливо не попало на одежду, в противном случае одежду немедленно сменить.



Правильно установить крышку бака с откидным хомутиком (байонетный затвор), повернуть до упора и захлопнуть хомутик.



Обратить внимание на наличие негерметичности! При утечках топлива, двигатель не запускать – **опасность для жизни вследствие ожогов!**

Перед запуском

Проверить безупречное рабочее состояние агрегата – обратить внимание на соответствующую главу в инструкции по эксплуатации:

- Проверить топливную систему на герметичность, особенно видимые детали, например, замок бака, шланговые соединения, ручной топливный насос (только у бензопил с ручным топливным насосом). При наличии негерметичности либо повреждения двигатель не

запускать – **опасность возникновения пожара!** Агрегат до ввода в эксплуатацию следует отдать в ремонт специализированному дилеру

- Универсальный рычажок / выключатель остановки должен легко устанавливаться в позицию **STOP** или **0**
- Дополнительную переднюю рукоятку надёжно монтировать, чтобы она подходила к буровому инструменту
- Рычаг газа и пусковая кнопка легко подвижные – рычаг газа должен автоматически отпружинивать назад в положение холостого хода
- Проверить плотность посадки контактного наконечника провода зажигания – при неплотном сидении наконечника возможно искрообразование, искры могут воспламенить топливовоздушную смесь – **опасность пожара!**
- Запрещается вносить любые изменения в элементы управления или защитные механизмы
- Рукоятки должны быть чистыми и сухими, очищенными от масла и грязи – для надежного управления агрегатом

Агрегат должен эксплуатироваться только в надёжном эксплуатационном состоянии – **опасность несчастного случая!**

Запустить двигатель

Производить на расстоянии не менее 3 метров от места заправки топливом – не в закрытом помещении.

Только на ровной поверхности, следить за устойчивым и безопасным положением, надёжно удерживать агрегат. Буровой инструмент не должен касаться предметов и земли, поскольку при пуске он может вращаться.

Отрегулировать режим холостого хода передачи – поворотная ручка в положении **N**.

Агрегат обслуживается только одним оператором – нахождение посторонних лиц в рабочей зоне не допускается – также во время запуска. Избегать контакта с рабочим инструментом – **опасность травмы!**

Двигатель не запускать "из руки" – запуск производить, как описано в инструкции по эксплуатации.

Проверить безупречность работы двигателя на холостом ходу – буровой инструмент на холостом ходу при отпущенном рычаге газа должен остановиться.

Легковоспламеняющиеся материалы (например, щепки, кору, сухую траву, топливо) держать вдали от горячего потока отработавших газов и от поверхности разогретого глушителя – **опасность пожара!**

Как держать и вести агрегат

Мотоустройство всегда удерживайте надёжно обеими руками за рукоятки.

Всегда занимать надёжное и устойчивое положение.

Прочно обхватить рукоятки большими пальцами. Правая рука находится на рукоятке управления, левая на дополнительной рукоятке – это правило действует также для левши.

Бурение посадочных лунок и льда

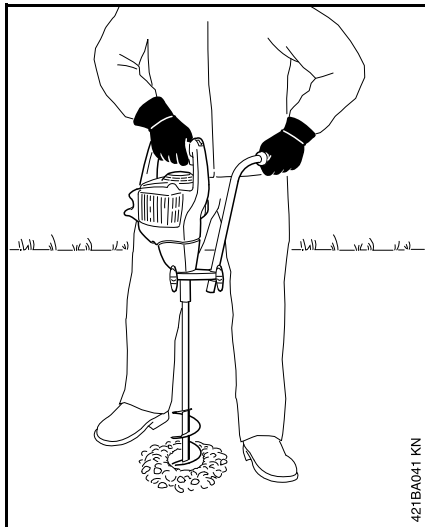

Сверление древесины

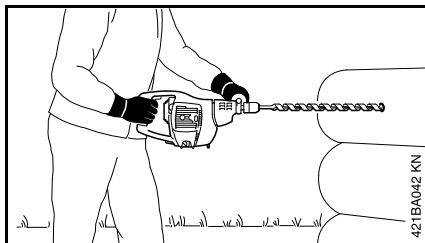

Во время работы

При угрожающей опасности или в аварийном случае немедленно остановить двигатель – универсальный рычажок / выключатель останова установить в положение 0 или STOP.

Посторонним лицам запрещается находиться на участке выполнения работ. Работать на достаточно большом расстоянии от других людей – **опасность несчастного случая!**

Следить за безупречной работой двигателя на холостом ходу, бурильный инструмент после отпущения рычага газа больше не должен вращаться. Если бурильный инструмент продолжает вращаться на холостом ходу, агрегат следует отдать в ремонт специализированному дилеру. Регулярно проверять регулировку режима холостого хода и корректировать её.

Будьте осторожны при гололеде, влажности, на снегу, на льду, на склонах, на неровной местности – **опасность скольжения!**

Обращать внимание на препятствия: пни, корни – **опасность споткнуться!**

Всегда занимать надежное и устойчивое положение.

При работе на высоте:

- всегда пользоваться подъемной рабочей платформой,
- никогда не работать на стремянке или стоя на дереве,
- никогда не работать стоя на неустойчивых местах.
- никогда не работать выше уровня плеча,
- никогда не работать одной рукой.

При использовании беруш необходимо быть особенно внимательным и осмотрительным,

так как беруши ограничивают восприятие предупреждений (крики, звуковые сигналы и т.д.).

Для предотвращения чрезмерного утомления следует своевременно делать перерывы в работе – **опасность несчастного случая!**

Работать спокойно и обдуманно – только при хорошей освещенности и видимости. Работайте осмотрительно, не подвергая опасности других людей.



Агрегат вырабатывает ядовитые выхлопные газы, сразу же как только запускается двигатель. Данные газы могут не иметь запаха и быть невидимыми, а также содержать углекислоту и бензол. Ни в коем случае не эксплуатировать агрегат в закрытых или плохо проветриваемых помещениях – в том числе и агрегаты, оборудованные катализатором.

При работе в канавах, впадинах или в стесненных условиях непременно необходимо обеспечить достаточный воздухообмен. **Опасность для жизни вследствие отравления!**

При возникновении тошноты, головной боли, нарушения зрения (например, уменьшение поля зрения), нарушения слуха, головокружения, понижения способности концентрировать внимание, немедленно прекратить работу – данные симптомы могут быть вызваны, среди прочего,

повышенной концентрацией отработавших газов – **опасность несчастного случая!**

Работать с агрегатом, по возможности, бесшумно и с небольшим выделением отработавших газов – двигатель не оставлять работать без необходимости, газ давать только при работе.

Образующаяся при работе пыль (например, древесная пыль), пары и дым могут нанести серьезный вред здоровью. При сильном образовании пыли носить противопылевую маску.

Не курить при работе с мотоустройством и вблизи работающего мотоустройства – **опасность пожара!** Из топливной системы могут улетучиваться горючие бензиновые пары.

В случае если агрегат подвергся нагрузке не по назначению (например, воздействие силы в результате удара или падения), то перед дальнейшей работой обязательно проверить эксплуатационное состояние агрегата – см. также раздел "Перед запуском". В частности проверить герметичность топливной системы и работу защитных устройств. Запрещается работать с агрегатами, которые не находятся в безупречном эксплуатационном состоянии. В сомнительном случае обратиться к специализированному дилеру.

Не работать в положении газа запуска – при нахождении рычага газа в этом положении частота вращения двигателя не поддается регулированию.

Бурового инструмента и бурового шпинделя касаться только тогда, когда двигатель остановлен и передача находится в режиме холостого хода (положение **N**) – **опасность получения травмы!**



Избегать контакта с токопроводящими проводами – **опасность электрошока!**

Надёжно удерживать агрегат, чтобы самортизировать неожиданные толчки – бурить только с незначительным усилием подачи.

В каменистой либо поросшей корнями почве необходимо работать особенно осторожно.

Скважины следует закрывать и защищать от несанкционированного доступа.

Для замены бурового инструмента остановить двигатель и передачу переключить в режим холостого хода (положение **N**) – **опасность получения травмы!**

Не дотрагиваться до горячих деталей машины, в особенности до поверхности горячего глушителя – **опасность ожога.**

Прежде, чем оставить агрегат: остановите двигатель.

Регулярно проверять бурильные инструменты на безупречное состояние! Неисправный или затупившийся бур следует немедленно заменить.

Вибрации

Более длительное пользование мотоустройством может привести к вызванному вибрацией нарушениям кровообращения рук (синдром "белых пальцев").

Общепринятая продолжительность пользования устройством не может быть установлена, так как это зависит от многих факторов.

Длительность пользования устройством увеличивается благодаря следующим мерам:

- защита рук (теплые перчатки);
- перерывы в работе.

Длительность пользования сокращается вследствие:

- личного предрасположения рабочего к плохому кровообращению (признаки: часто холодные пальцы, зуд пальцев);
- низких наружных температур;
- больших усилий при захвате мотоустройства (крепкий захват мешает кровообращению).

При регулярном, длительном пользовании мотоустройством и при повторном появлении соответствующих симптомов (например, зуд пальцев) рекомендуется проводить регулярное медицинское обследование.

Техническое обслуживание и ремонт

Производите регулярно техническое обслуживание мотоустройства. Производите только те работы по техобслуживанию и ремонту, которые описаны в данной инструкции по эксплуатации. Выполнение всех других работ поручите торговому агенту-специалисту.

Фирма STIHL рекомендует поручить проведение работ по техобслуживанию и ремонту только торговому агенту-специалисту фирмы STIHL. Торговые агенты-специалисты фирмы STIHL посещают регулярно курсы по повышению квалификации и в их распоряжении предоставляется техническая информация.

Применяйте только высококачественные запасные части. Иначе существует опасность возникновения несчастных случаев или повреждения устройства. При возникновении вопросов обратитесь к торговому агенту-специалисту.

Фирма STIHL рекомендует применение оригинальных запасных частей фирмы STIHL. Эти запчасти оптимально согласованы по своим свойствам с устройством и соответствуют требованиям пользователя.

При ремонте, техобслуживании и очистке **выключите обязательно двигатель**. – **Опасность травмы!** – Исключение: Настройка карбюратора и холостого хода.

Двигатель при вытанутом штекере свечи зажигания и вывеченной свече зажигания запускайте с помощью пускового устройства только в том случае, если комбинированный движок / выключатель останова установлен на **STOP** и/или **0** – **опасность пожара** вследствие возникновения искр зажигания вне цилиндра.

Никогда не производите техобслуживание и не храните мотоустройство вблизи открытого огня. – **Опасность пожара** из-за топлива!

Проверяйте регулярно герметичность запорного устройства топливного бака.

Применяйте только безупречные, допущенный фирмой STIHL свечи зажигания, – см."Технические данные".

Проверьте запальный кабель (безупречная изоляция, прочное присоединение).

Контролируйте безупречное состояние глушителя.

Не работайте с дефектным глушителем или без глушителя. – **Опасность пожара!** – **Повреждение слуха!**

Не дотрагивайтесь до горячего глушителя. – **Опасность ожога!**

Состояние antivибрационных элементов оказывает влияние на поведение устройства при вибрации. – Контролируйте регулярно antivибрационные элементы.

Монтаж рукоятки

Рукоятка для сверла по дереву

Перед первым монтажом новой рукоятки

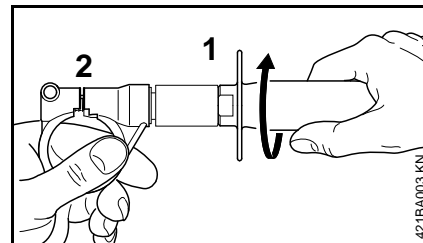

- Рукоятку (1) удерживать за зажимной элемент и повернуть по часовой стрелке пока зажимный прорез (2) не будет полностью закрыт

Таким образом, маленькая удерживающая перемычка из пластика в зажимном прорезе будет сломана и это обеспечит требуемое разжимание зажимного элемента.

Дальнейшая процедура и при повторном монтаже

- Зажимной элемент удерживать и рукоятку выкрутить против часовой стрелки

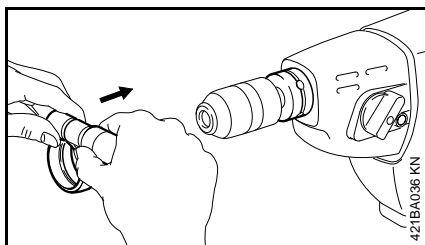

- Зажимной прорез на зажимном элементе немного раздвинуть
- Зажимной элемент над сверлильным патроном провести до прилегания к буровой машине – зажимной элемент должен зафиксироваться в пазе на корпусе передачи

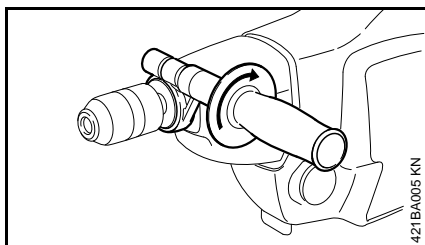

- Рукоятку по часовой стрелке ввинтить в зажимной элемент
- Рукоятку привести в желаемую позицию и удерживать

Рукоятка для бура для посадочных лунок и ледобура

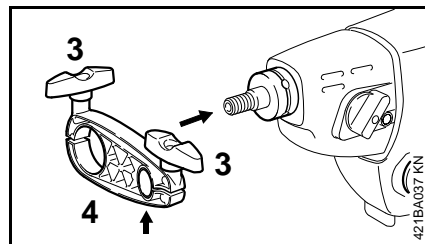

- Оба болта с закруткой (3) на фланце (4) ослабить
- Следить за правильной посадкой пластиковых втулок (см. стрелки)

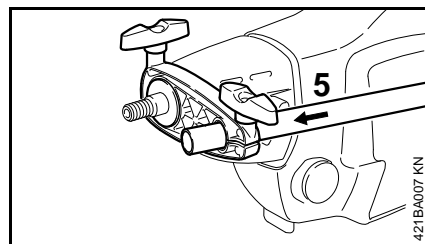

- Фланец одеть на буровую машину до прилегания и выровнять
- Трубчатую рукоятку (5) ввести во фланец
- Рукоятку привести в желаемую позицию и оба болта с закруткой затянуть

Применение

Буровая машина не зависимо от места применяться для различных случаев эксплуатации, например, для постройки ограждений и плотничных работ (например, сверло по дереву), применяться в ландшафтном дизайне и садоводстве (набор бура для посадочных лунок), а также для рыбной ловли подо льдом (набор ледобура).

Общая информация

! ПРЕДУПРЕЖДЕНИЕ

Для замены бурового инструмента всегда выключать мотор и поворотную ручку приводить в положение **N**.

Всегда использовать буровой инструмент с соответствующей рукояткой, см "Монтаж рукояток".

! ПРЕДУПРЕЖДЕНИЕ

Буровую машину при работе всегда держать обеими руками, из-за заклинивания бурового инструмента либо проникновения материала могут возникать непредвиденные силы.

Работа с ледобуром

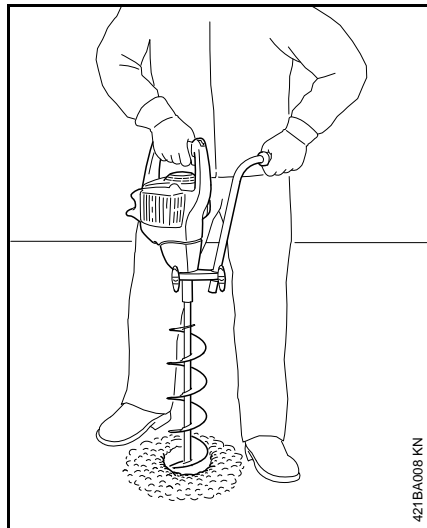

- Прежде чем становиться на поверхность льда проверить, имеет ли лёд достаточную прочность
- Занять устойчивое положение

! ПРЕДУПРЕЖДЕНИЕ

Буровую машину во время работы постоянно держать двумя руками, из-за защемления бурового инструмента либо после прохождения поверхности льда могут возникнуть непредвиденные силы. При защемлении бурового инструмента отпустить рычаг управления подачей топлива.

Работа с буром для посадочных лунок

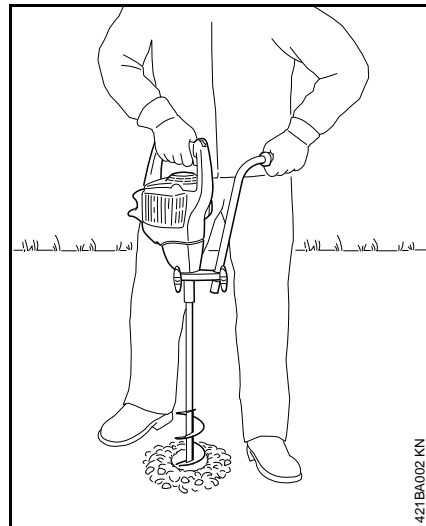

- Занять устойчивое положение

! ПРЕДУПРЕЖДЕНИЕ

Буровую машину во время работы постоянно держать двумя руками, из-за защемления бурового инструмента, например, при каменной почве, могут возникнуть непредвиденные силы. При защемлении бурового инструмента отпустить рычаг управления подачей топлива.

Бур для посадочных лунок эксплуатировать только в положении передачи 1. Для бурения посадочных лунок число оборотов инструмента в положении передачи 2 нецелесообразно высокое.

Работа со сверлом по дереву либо спиральным сверлом

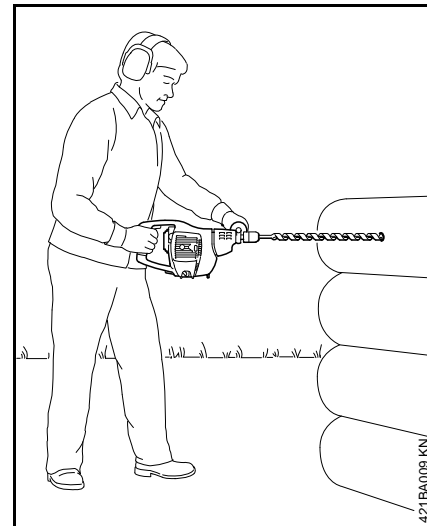

- Занять устойчивое положение

! ПРЕДУПРЕЖДЕНИЕ

Буровую машину во время работы постоянно держать двумя руками, из-за защемления бурового инструмента либо после проникновения кусочков дерева могут возникнуть непредвиденные силы. При защемлении бурового инструмента отпустить рычаг управления подачей топлива.

Буровой инструмент защёмлён

См. "Освобождение защемившегося бура".

Топливо

Двигатель должен работать на топливной смеси из бензина и моторного масла.

ПРЕДУПРЕЖДЕНИЕ

Избегать непосредственного контакта с топливом и вдыхания топливных паров.

STIHL MotoMix

Компания STIHL рекомендует применение смеси STIHL MotoMix. Данная топливная смесь не содержит бензол, тетраэтилсвинец, имеет высокое октановое число и всегда обеспечивает правильное соотношение смеси.

Топливная смесь STIHL MotoMix для максимального срока службы двигателя STIHL смешана с моторным маслом HP Ultra для двухтактных двигателей.

Топливная смесь MotoMix представлена не на всех рынках сбыта.

Приготовление топливной смеси

УКАЗАНИЕ

Непригодные горюче-смазочные материалы, или не соответствующий инструкциям состав смеси, могут привести к серьезным повреждениям привода. Бензин или моторное масло более низкого качества могут

повредить двигатель, уплотняющие кольца, трубопроводы и топливный бак.

Бензин

Применять только **марочный бензин** с минимальным октановым числом 90 ROZ – содержащий или не содержащий тетраэтилсвинец.

Устройства с катализатором для нейтрализации отработавших газов должны эксплуатироваться только на бензине, не содержащем тетраэтилсвинец.

УКАЗАНИЕ

После частых заправок этилированным бензином может значительно понизиться эффективность катализатора.

Бензин с долей содержания этанола выше 10% у двигателей с карбюраторами, имеющими ручную регулировку, может вызвать сбой в работе и поэтому для данных двигателей использоваться не должен.

Двигатели с системой M-Tronic при использовании бензина с долей содержания этанола до 25% (E25) обеспечивают полную мощность.

Моторное масло

Использовать для двухтактных двигателей только качественное масло – лучше всего моторные масла **STIHL HP, HP Super либо HP Ultra для двухтактных двигателей, они оптимально подходят к двигателям**

STIHL. Самую высокую мощность и срок службы двигателя обеспечивает HP Ultra.

Данные моторные масла имеются не на всех рынках.

У агрегатов с катализатором с целью нейтрализации отработавших газов для приготовления топливной смеси должно использоваться только моторное масло **STIHL для двухтактных двигателей 1:50.**

Соотношение смеси

У моторного масла для двухтактных двигателей STIHL 1:50; 1:50 = 1 часть масла + 50 частей бензина

Примеры

Количество бензина	Масло STIHL для двухтактных двигателей 1:50	
	Литры	Литры (мл)
1	0,02	(20)
5	0,10	(100)
10	0,20	(200)
15	0,30	(300)
20	0,40	(400)
25	0,50	(500)

- В допущенную для топлива канистру залить сначала моторное масло, а затем бензин и тщательно перемешать.

Хранение топливной смеси

Хранить только в допущенных для топлива резервуарах в безопасном, сухом и прохладном месте, защищать от света и солнца.

Топливная смесь стареет – запас смеси готовить только на несколько недель. Не хранить топливную смесь более 30 дней. Под воздействием света, солнечных лучей, низких или высоких температур топливная смесь быстрее теряет свои эксплуатационные характеристики.

Однако STIHL MotoMix может без проблем храниться до 2 лет.

- Перед заправкой канистру с топливной смесью следует тщательно встряхнуть.

! ПРЕДУПРЕЖДЕНИЕ

Давление в канистре может повыситься – открывать осторожно.

- Топливный бак и канистру время от времени следует тщательно очищать.

Остатки топлива и жидкость, использованную для очистки, утилизировать согласно предписаниям и без ущерба для окружающей среды!

Заправка топливом



Подготовка устройства

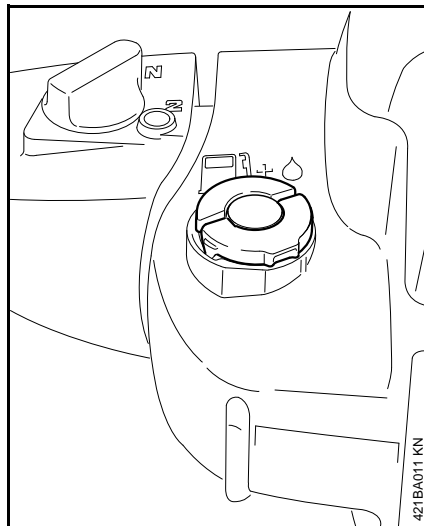

- Перед заправкой топливом очистить крышку бака и прилегающую поверхность, чтобы в бак не попала грязь
- Устройство расположить таким образом, чтобы крышка бака была направлена вверх

Различные маркировки на крышках бака

Крышки бака и топливные баки могут иметь различную маркировку.

В зависимости от оснащения, могут быть в наличии крышка бака и топливный бак с либо без маркировок.

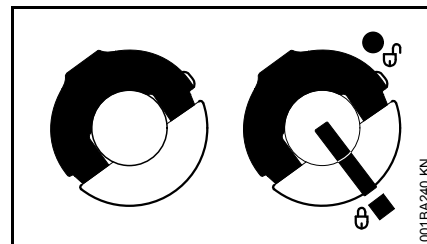

слева: крышка бака – без маркировок

справа: крышка бака – с маркировками на крышке и топливном баке

Крышка бака без маркировки

Открыть

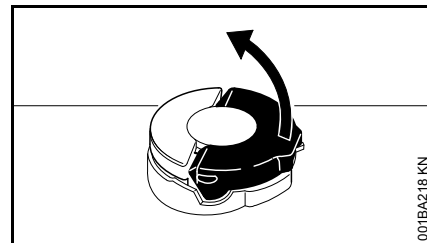

- Хомутик поднять в вертикальное положение

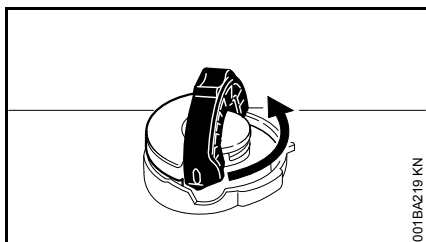

001BA219 KN

- Крышку бака отвинтить против часовой стрелки (приблизительно на 1/4 оборота)

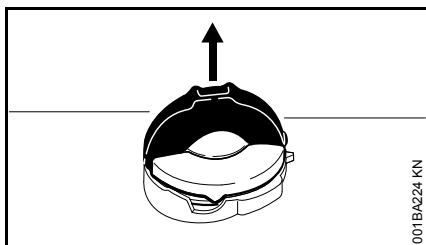

001BA224 KN

- Снять крышку бака

Заправка топлива

Во время заправки не разливать топливо и бак не заполнять до краёв.

Компания STIHL рекомендует систему заправки для топлива STIHL (специальные принадлежности).

- Заправка топлива

Закреть

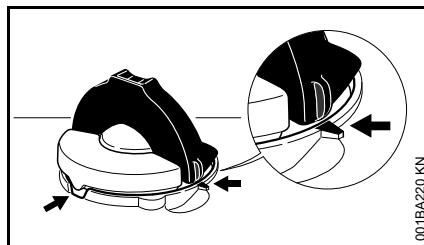

001BA220 KN

Хомутик находится в вертикальном положении:

- Установить крышку бака – маркировки положения на крышке бака и штуцер для заправки должны совпасть друг с другом
- Крышку бака нажать вниз до прилегания

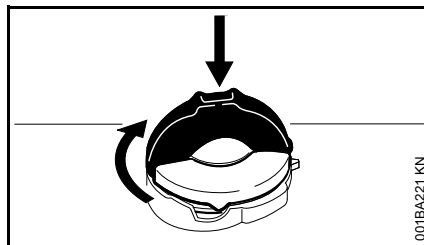

001BA221 KN

- Крышку бака держать нажатой и повернуть по часовой стрелке пока она не зафиксируется

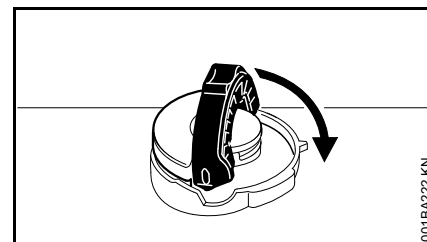

001BA222 KN

- Хомутик закрыть до прилегания

Проверить фиксацию

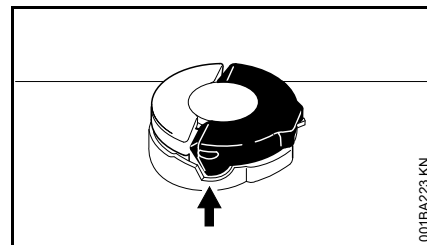

001BA223 KN

- Выступ хомутика должен полностью находиться в выемке (стрелка)

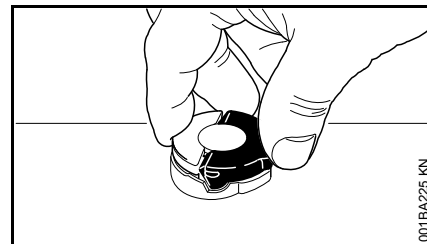

001BA225 KN

- Взять крышку бака – крышка зафиксирована правильно, если её нельзя ни сдвинуть ни снять

Если крышка бака двигается либо снимается

Нижняя часть крышки по отношению к верхней части перекручена:

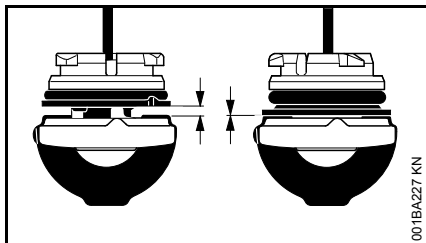

слева: нижняя часть крышки бака перекручена

справа: нижняя часть крышки в правильном положении

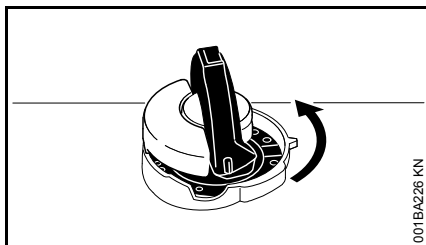

- Установить крышку бака и поворачивать против часовой стрелки до тех пор, пока она не попадёт в посадку штуцера для заправки
- Крышку бака повернуть дальше против часовой стрелки (ок. 1/4 оборота) – нижняя часть крышки бака будет, таким образом, повернута в правильное положение
- Крышку бака повернуть по часовой стрелке и закрыть – см. раздел "Закрывание" и "Проверка фиксации"

Крышка бака с маркировкой

Открыть

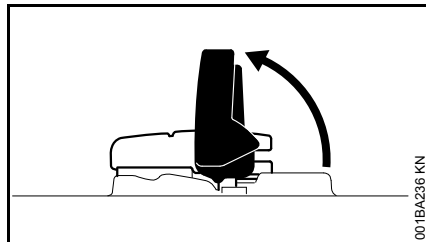

- Откинуть хомутик

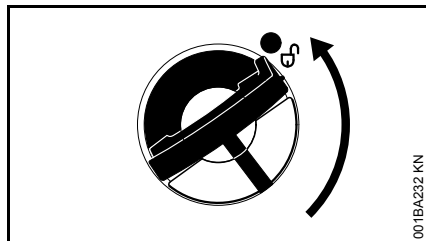

- Повернуть крышку бака (ок. 1/4 оборота)

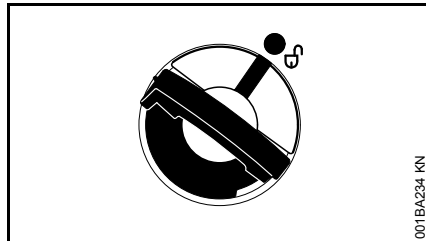

Маркировки на крышке бака и топливном баке должны друг с другом совпадать

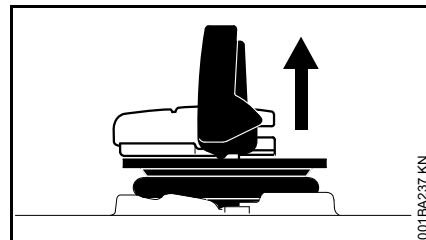

- Снять крышку бака

Заправка топлива

Во время заправки не разливать топливо и бак не заполнять до краёв.

Компания STIHL рекомендует систему заправки для топлива STIHL (специальные принадлежности).

- Заправка топлива

Закреть

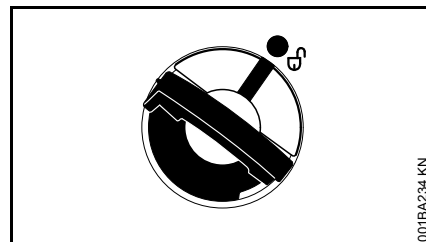

Хомутик находится в вертикальном положении:

- Установить крышку бака – маркировки на крышке бака и топливном баке должны друг с другом совпадать
- Крышку бака нажать вниз до прилегания

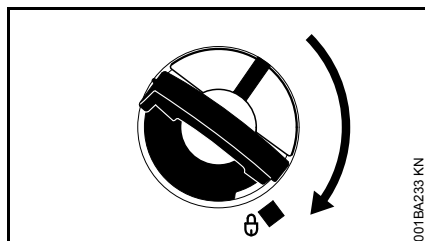

- Крышку бака держать нажатой и повернуть по часовой стрелке пока она не зафиксируется

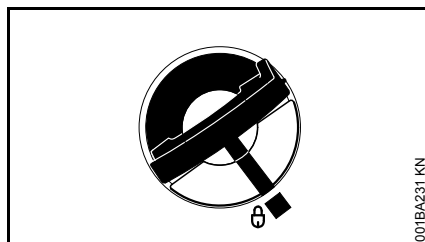

Тогда будут совпадать между собой маркировки на крышке бака и топливном баке

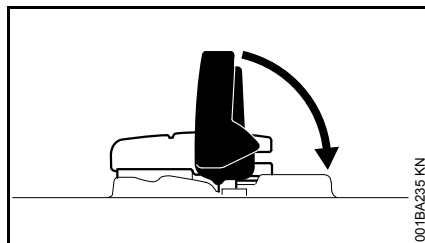

- Закрыть хомутик

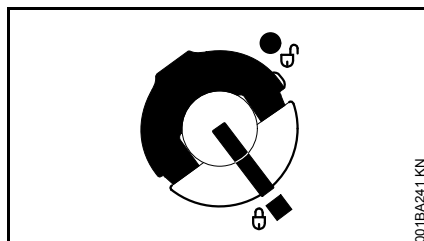

Крышка бака зафиксирована

Если крышка бака не фиксируется вместе с топливным баком

Нижняя часть крышки по отношению к верхней части перекручена.

- Крышку бака снять с топливного бака и осмотреть с верхней стороны

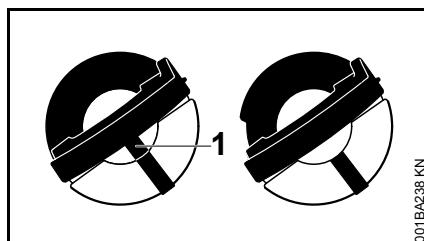

слева: Нижняя часть крышки бака перекручена – расположенная внутри маркировка (1) совпадает со внешней маркировкой

справа: Нижняя часть крышки бака в верной позиции – расположенная внутри маркировка находится под хомутиком. Она не совпадает со внешней маркировкой

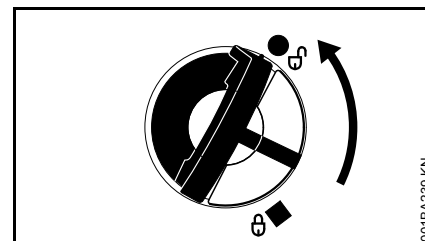

- Установить крышку бака и поворачивать против часовой стрелки до тех пор, пока она не попадет в посадку штуцера для заправки
- Крышку бака повернуть дальше против часовой стрелки (ок. 1/4 оборота) – нижняя часть крышки бака будет, таким образом, повернута в правильное положение
- Крышку бака повернуть по часовой стрелке и закрыть – см. раздел "Закрывание"

Передача

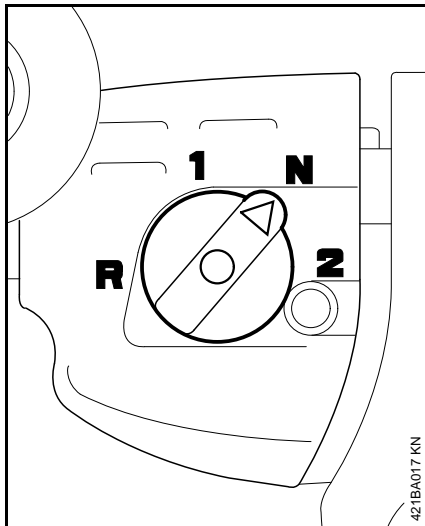

Буровая машина оснащена переключаемой передачей. В зависимости от применения и используемого бурового инструмента частота вращения может быть подобрана к требованиям.

Положения включения



УКАЗАНИЕ

Смена положений включения на поворотной ручке допускается только при работе мотора на холостом ходу – буровой шпиндель не двигается. Смотря по обстоятельствам, буровой шпиндель нужно немного повернуть, чтобы поворотная ручка была приведена в желаемое положение.

ПРЕДУПРЕЖДЕНИЕ

Не переключать при повышенном числе оборотов – буровой инструмент вращается.

- N** Нейтральная передача: холостой ход для запуска машины, регулировки карбюратора и замены рабочего органа машины
- 1** Движение вправо с низким числом оборотов, см. "Технические данные"
- 2** Движение вправо с высоким числом оборотов, см. "Технические данные"
- R** Движение влево для освобождения защемлённого бурового инструмента

Эксплуатация бурового инструмента

- Буровую машину поставить на землю в устойчивом положении – остановить мотор – поворотная ручка в положении **N**

Сверлильный патрон для сверла по дереву либо спирального сверла

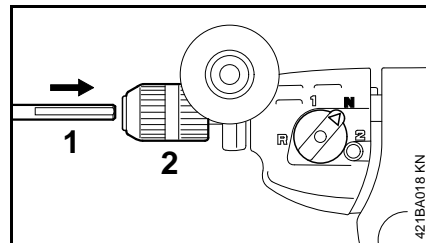

- Буровой инструмент (1) установить в сверлильный патрон (2) и затянуть

ПРЕДУПРЕЖДЕНИЕ

При использовании сверлильного патрона с зубчатым венцом (специальные принадлежности) обязательно следить за тем, чтобы ключ сверлильного патрона перед вводом в эксплуатацию был удалён.

Адаптер для ледобура и бура для посадочных лунок

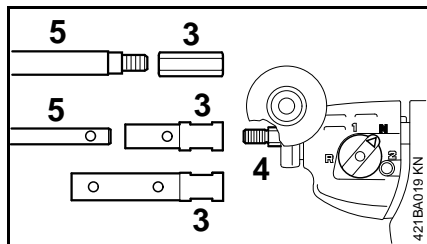

- Адаптер (3) прикрутить болтами к буровому шпинделю (4)
- Буровой шпиндель с вильчатым ключом SW 13 придерживать и адаптер затянуть с помощью вильчатого ключа SW 19
- Бурильный инструмент (5) закрепить в адаптере
- Для затягивания и ослабления бура для посадочных лунок использовать вильчатый ключ SW 17

Пуск / остановка мотора

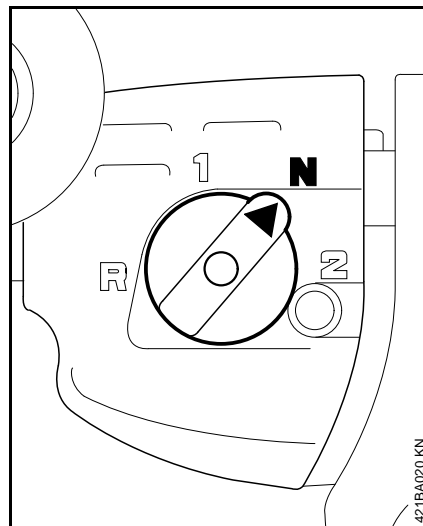



- Поворотную рукоятку привести в положение **N** - нейтральное (положение холостого хода)

ПРЕДУПРЕЖДЕНИЕ

Мотоустройство запускать только на холостом ходу передачи. В положениях **1**, **2** и **R** после достижения числа оборотов при включении сцепления буровой инструмент может начать вращаться. Это может привести к несчастному случаю и травмам из-за потери контроля.

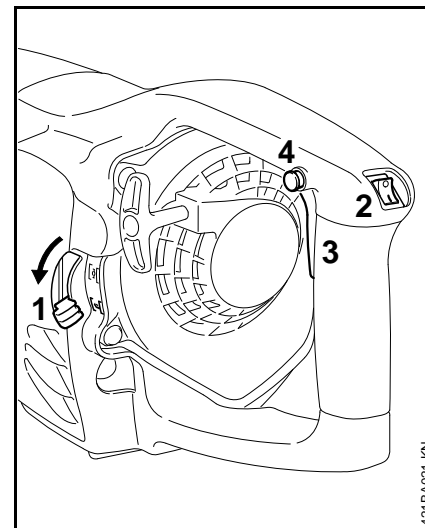
Запустить двигатель



- Нажать и отрегулировать рычаг воздушной заслонки (**1**)
-  При холодном двигателе
-  если двигатель прогрет, но еще не прогрелся – даже в том случае, если двигатель уже работает
- Выключатель остановки (**2**) установить в положение **I**
- Нажать и удерживать рычаг газа (**3**)
- Нажать и также удерживать пусковую кнопку (**4**)
- Последовательно отпустить рычаг газа и пусковую кнопку = **стартовое положение ручки управления подачей топлива**

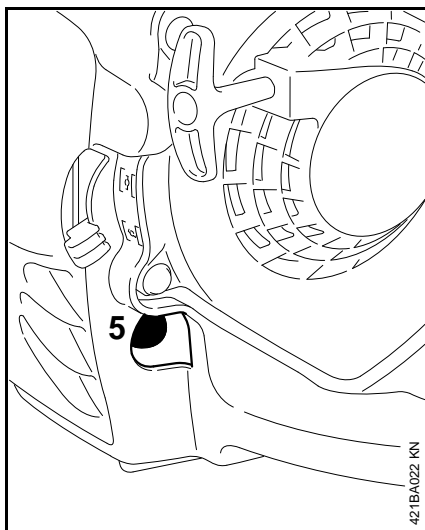

- Нажать на сильфон (5) ручного топливного насоса минимум 5 раз

Пуск

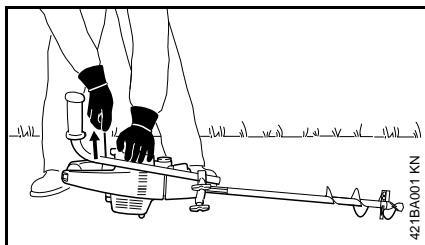

- надежно установить агрегат на земле
- левой рукой прижать корпус двигателя к земле
- правой рукой медленно вытянуть пусковую ручку до первого ощутимого упора, затем протянуть рывком и с усилием – трос до конца не вытягивать – **опасность разрыва!** Не

позволяйте рукоятке запуска быстро вернуться в исходное положение – отвести рукоятку вертикально, чтобы трос запуска правильно намотался

После первого срабатывания зажигания

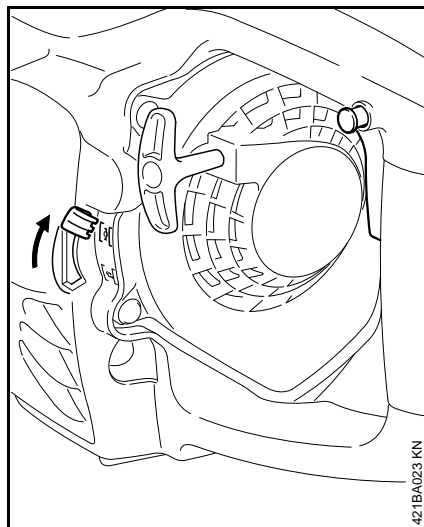

- Рычаг воздушной заслонки установить в положение |+|
- Продолжить запуск

Как только двигатель заработает

- Сразу кратковременно нажать на рычаг газа, пусковая кнопка переключается в нормальное положение и двигатель переходит в режим холостого хода

Остановить двигатель

- Рычаг останова установить в положение останова 0

При чрезвычайно низкой температуре

- После запуска двигателя: кратковременно нажать на рычаг газа = стартовое положение рукоятки управления подачей топлива снимается с фиксации – пусковая кнопка переключается в нормальное положение, двигатель переходит на режим холостого хода
- Слегка подать газ – дать двигателю немного прогреться

Если двигатель не запускается

После первого срабатывания зажигания рычаг воздушной заслонки не был своевременно установлен в положение пуска прогретого двигателя |+|, двигатель "захлебнулся".

- Рычаг воздушной заслонки установить в положение |+|
- Рычаг газа привести в стартовое положение рукоятки управления подачей топлива
- Запустить двигатель – для этого резко протянуть пусковой тросик – может понадобиться от 10 до 20 рывков тросика

Если двигатель всё же не запускается

- Снять свечу зажигания, см. "Свеча зажигания"
- Просушить свечу зажигания
- Полностью отжать рычаг газа
- Несколько раз протянуть пусковой тросик – для вентиляции камеры сгорания
- Вставить свечу зажигания, см. раздел "Свеча зажигания"
- Выключатель остановки установить в положение I
- Рычаг воздушной заслонки установить в положение |↑| = теплый запуск – в том числе и при холодном двигателе
- Снова запустить двигатель

Если топливо в баке было полностью израсходовано и топливный бак снова заправлен

- Нажать на сильфон (5) ручного топливного насоса минимум 5 раз
- Снова запустить двигатель

Указания по эксплуатации**Первый ввод в эксплуатацию**

Совершенно новое устройство (прямо с завода) не эксплуатируйте с высокой частотой вращения без нагрузки, вплоть до третьей заправки топливного бака, с тем чтобы во время приработки не возникали какие-либо дополнительные нагрузки. Во время приработки подвижные детали должны притереться друг к другу, – в приводном механизме имеет место повышенное сопротивление трения. Двигатель достигает максимальную мощность после 5 – 15 заправок топливом.

Во время работы

После продолжительной работы при полной нагрузке двигатель оставьте работать некоторое время на холостом ходу, пока большая часть тепла не будет отведена потоком охлаждающего воздуха, благодаря чему снижается нагрузка на детали привода (система зажигания, карбюратор) вследствие застоя тепла.

После работы

При кратковременной остановке: двигатель оставьте охладиться. Устройство с заполненным топливным баком храните до следующего применения в сухом

месте, вдали от источников воспламенения. При длительном перерыве в работе, – см. раздел "Хранение устройства".

Высвобождение прихваченного бурового инструмента

Если бур защемяется в буровой ямке

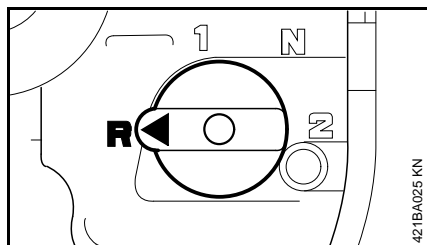

- Отпустить рычаг управления подачей топлива, мотор переходит в режим холостого хода
- Поворотную ручку привести в положение **R** (движение влево) – в зависимости от обстоятельств, буровую машину нужно повернуть, пока поворотная ручка не будет приведена в желаемое положение
- Буровую машину держать обеими руками за рукоятки
- Привести в действие рычаг управления подачей топлива
- Буровой инструмент с повышенным числом оборотов медленно вынуть из буровой ямки

Очистка воздушного фильтра

Если мощность мотора заметно падает

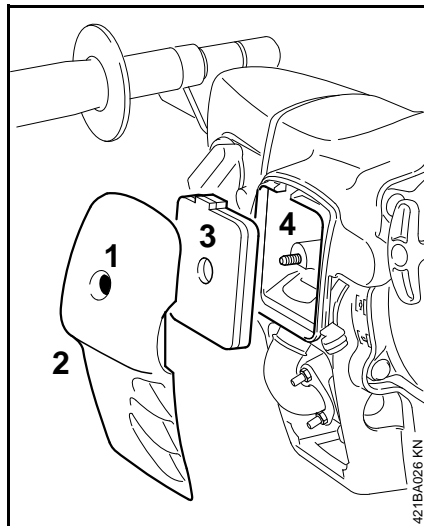

- Рычаг воздушной заслонки установить в положение
- Ослабить болт (1)
- Снять крышку воздушного фильтра (2)
- Окружающую фильтр поверхность очистить от грубой грязи
- Воздушный фильтр (3) вынуть из корпуса фильтра (4)
- Воздушный фильтр заменить – если необходимо, вытряхнуть или продуть – не промывать

- Поврежденные детали заменить
- Воздушный фильтр вставить в корпус фильтра

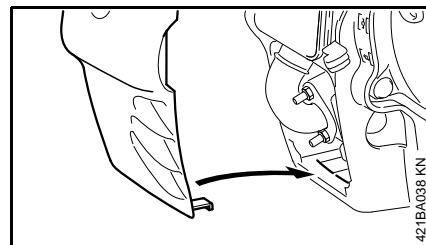

- Установить крышку воздушного фильтра – нижнюю сторону вначале обеими планками (стрелка)
- Ввинтить болт и затянуть

Настройка карбюратора

Базовая информация

Карбюратор поставляется с завода со стандартной регулировкой.

Данная регулировка установлена таким образом, что при всех режимах эксплуатации к двигателю подводится оптимальная топливовоздушная смесь.

Подготовка агрегата

- остановить двигатель
- Буровой инструмент снять с бензобура
- Проверить воздушный фильтр – при необходимости, очистить или заменить

Стандартная регулировка

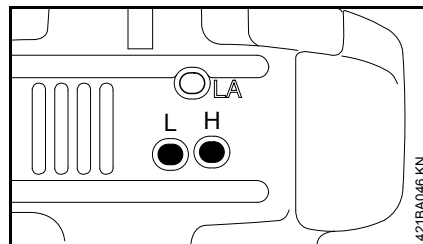

- Главный регулировочный болт (H) полностью повернуть против часовой стрелки до упора – макс. 3/4 оборота
- Регулировочный болт холостого хода (L) полностью повернуть по часовой стрелке до плотной посадки – затем на 1 оборот против часовой стрелки

Отрегулировать холостой ход двигателя

- Произвести стандартную регулировку
- Поворотная рукоятка привести в положение **N** – положение холостого хода
- Запустить двигатель и прогреть
- Привести поворотную рукоятку в положение **1**

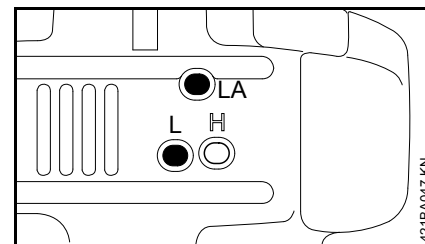

- С помощью упорного винта холостого хода (LA) отрегулировать холостой ход двигателя таким образом, чтобы буровой шпindel не вращался

Двигатель на холостом ходу стоит

- Поворачивать упорный винт холостого хода (LA) в направлении по часовой стрелке до тех пор, пока двигатель не начнет работать равномерно – буровой шпindel не должен двигаться

Буровой шпindel вращается в режиме холостого хода

- Поворачивать упорный винт холостого хода (LA) против часовой стрелки до тех пор, пока не остановится буровой шпindel – а затем повернуть болт еще на ок. 1/2 оборота до 1 оборота

ПРЕДУПРЕЖДЕНИЕ

Если буровой шпindel после выполненной регулировки не останавливается на холостом ходу, бензобур следует отдать в ремонт специализированному дилеру.

Неравномерная скорость вращения двигателя на холостом ходу.

Неудовлетворительное ускорение, несмотря на стандартную настройку на регулировочном винте холостого хода

Настройка на сильно обедненную горючую смесь.

- Поворачивать регулировочный болт холостого хода (L) против часовой стрелки до тех пор, пока двигатель не начнет работать равномерно и хорошо ускоряться

После каждой корректировки регулировочного болта холостого хода L чаще всего необходимо также и изменение регулировки упорного винта холостого хода LA.

Корректировка регулировки карбюратора при работе на большой высоте

Если мощность двигателя является недостаточной, то может оказаться необходимой незначительная корректировка регулировки:

- Произвести стандартную регулировку
- Поворотная рукоятка привести в положении **N** – положение холостого хода
- Двигатель оставить прогреться
- Главный регулировочный болт (H) немного повернуть по часовой стрелке (обеднить топливную смесь) – максимум до упора

УКАЗАНИЕ

После возвращения с большого уровня регулировку карбюратора снова вернуть на стандартную.

При регулировке на слишком обедненную смесь существует опасность повреждения приводного механизма вследствие недостатка смазочного материала и перегрева.

Свеча зажигания

- При недостаточной мощности двигателя, при плохом запуске или перебоях на холостом ходу в первую очередь следует проверить свечу зажигания.
- Замените свечу зажигания после приблизительно 100 часов работы – при сильно обгоревших электродах уже раньше – применяйте только допущенные фирмой STIHL свечи зажигания с защитой от помех – см. "Технические данные".

Демонтаж свечи зажигания

- Рычаг останова установить в положение остановки **O**

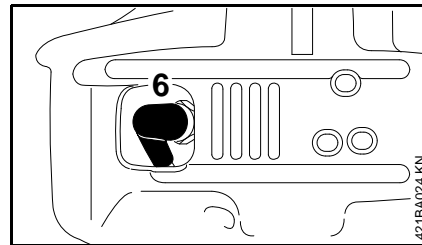

- Снять контактный наконечник свечи зажигания (6)
- Выкрутить свечу зажигания

Проверить свечу зажигания

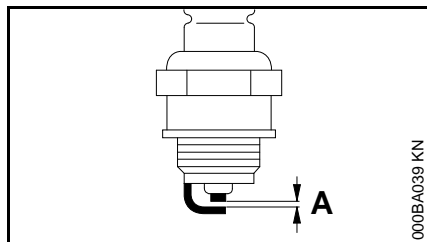

- Очистите загрязненную свечу зажигания
- Проверить расстояние между электродами (A) и, если необходимо, отрегулировать, значение расстояния – см. раздел "Технические характеристики"
- Устраните причины загрязнения свечи зажигания.

Возможные причины загрязнения:

- избыток моторного масла в топливе,
- загрязненный воздушный фильтр,
- неблагоприятные условия эксплуатации.

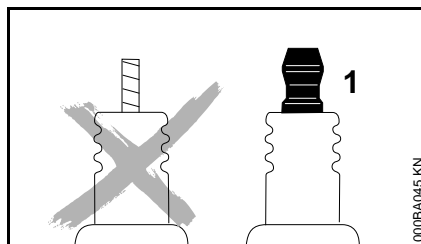

! ПРЕДУПРЕЖДЕНИЕ

При неплотно затянутой контактной гайке (1) или при ее отсутствии могут возникать искры. При проведении работ в легковоспламеняемой или взрывоопасной среде может возникнуть угроза пожара или взрыва. Люди могут получить тяжелые травмы или понести материальный ущерб.

- использовать свечи зажигания с помехоподавляющим резистором с закрепленной контактной гайкой

Установка свечи зажигания

- Вручную установить свечу зажигания и ввинтить
- Затянуть свечу зажигания с помощью комбинированного ключа
- Штекер провода зажигания плотно насадить на свечу зажигания

Работа мотора

Если несмотря на почищенный воздушный фильтр и правильную регулировку карбюратора работа мотора не удовлетворительная, причина может быть также в глушителе.

Глушитель отдать на проверку относительно наличия загрязнения (закоксованности) специализированному дилеру!

Фирма STIHL рекомендует поручить проведение работ по техобслуживанию и ремонту только специализированному дилеру фирмы STIHL.

Хранение устройства

При перерывах в работе
более 3 месяцев

- Снять буровой инструмент
- Топливный бак опорожните на хорошо проветриваемом месте и очистите.
- Топливо удаляйте согласно предписаниям и без ущерба окружающей среде.
- Опорожните полностью карбюратор, в противном случае может произойти склеивание мембран в карбюраторе.
- Очистите тщательно устройство, особенно ребра цилиндра и воздушный фильтр.
- Устройство храните на сухом и безопасном месте. Защитите от неправомерного пользования (например, детьми).

Указания по техобслуживанию и техническому уходу

Данные относятся к нормальным условиям эксплуатации. В сложных условиях (сильное скопление пыли и т.д.) и более длительной ежедневной работе указанные интервалы следует соответственно сократить.		перед началом работы	по окончании работы или ежедневно	после каждой заправки бака	еженедельно	ежемесячно	раз в год	при неполадке	при повреждении	при необходимости
агрегат в целом	визуальный контроль (состояние, герметичность)	X		X						
	Почистить		X							
Рукоятка управления	проверка работоспособности	X		X						
Воздушный фильтр	Почистить							X		
	Заменить								X	
Ручной топливный насос (если имеется)	Проверить	X								
	Ремонт специализированным дилером ²⁾								X	
Всасывающая головка в топливном баке	Проверить							X		
	Заменить						X			X
Топливный бак	Почистить						X			
Карбюратор	Проверить холостой ход – буровой шпindel не должен вращаться	X								
	Дополнительная регулировка холостого хода									X
Свеча зажигания	Регулировка зазора между электродами							X		
	Замена после 100 часов работы									
Искрозащитная решетка ¹⁾ в глушителе	Проверку поручить специализированному дилеру ²⁾							X		
Доступные болты и гайки (кроме регулировочных болтов)	Затянуть									X
Антивибрационные элементы	Проверить	X						X		X
	Замену поручить специализированному дилеру ²⁾								X	

Данные относятся к нормальным условиям эксплуатации. В сложных условиях (сильное скопление пыли и т.д.) и более длительной ежедневной работе указанные интервалы следует соответственно сократить.		перед началом работы	по окончании работы или ежедневно	после каждой заправки бака	еженедельно	ежемесячно	раз в год	при неполадке	при повреждении	при необходимости
Буровой шпindelь	Почистить		X							
Буровой инструмент	проверить	X								
	Заменить								X	X
Наклейка с предупреждением по технике безопасности	Заменить								X	

1) В наличии только в зависимости от страны эксплуатации

2) Компания STIHL рекомендует специализированного дилера STIHL

Минимизация износа, а также избежание повреждений

Соблюдение заданных величин, указанных в данной инструкции по эксплуатации, поможет избежать преждевременный износ и повреждение устройства.

Эксплуатация, техническое обслуживание и хранение устройства должны осуществляться так тщательно, как это описано в данной инструкции по эксплуатации.

За все повреждения, которые были вызваны несоблюдением указаний относительно техники безопасности, работы и технического обслуживания, ответственность несёт сам пользователь. Это особенно актуально для таких случаев:

- Внесение изменений в продукте, которые не разрешены фирмой STIHL,
- Применение инструментов либо принадлежностей, которые не допускаются к использованию с данным устройством, не подходят либо имеют низкое качество,
- Пользование устройством не по назначению,
- Устройство было использовано для спортивных мероприятий и соревнований,
- Повреждение вследствие эксплуатации устройства с дефектными комплектующими.

Работы по техническому обслуживанию

Все работы, перечисленные в разделе "Указания по техническому обслуживанию и уходу" должны проводиться регулярно. В случае если данные работы по техническому обслуживанию не могут быть выполнены самим пользователем, необходимо обратиться к специализированному дилеру.

Фирма STIHL рекомендует поручить проведение работ по техобслуживанию и ремонту только специализированному дилеру фирмы STIHL. Специализированные дилеры фирмы STIHL посещают регулярно курсы по повышению квалификации и в их распоряжении предоставляется техническая информация.

Если данные работы не проводятся либо выполняются не надлежащим образом, то могут возникнуть повреждения, за которые отвечает сам пользователь. К ним относятся, среди прочего:

- Повреждение приводного механизма вследствие несвоевременного или недостаточного обслуживания (например, воздушный и топливный фильтры),

неправильная настройка карбюратора или недостаточная очистка системы охлаждающего воздуха (всасывающие шлицы, ребра цилиндра),

- Коррозия и другие повреждения как следствие неправильного хранения
- Повреждения устройства вследствие применения запасных частей низкого качества

Детали, подверженные износу

Некоторые детали мотоустройства, даже при использовании по назначению, подвержены нормальному износу и должны своевременно заменяться, в зависимости от режима и продолжительности их эксплуатации. К ним, в частности, относятся:

- Тормоз бура
- Сцепление
- Буровые инструменты
- Фильтры (воздушный, топливный)
- Устройство запуска
- Свеча зажигания
- Амортизаторы антивибрационной системы

Важные комплектующие

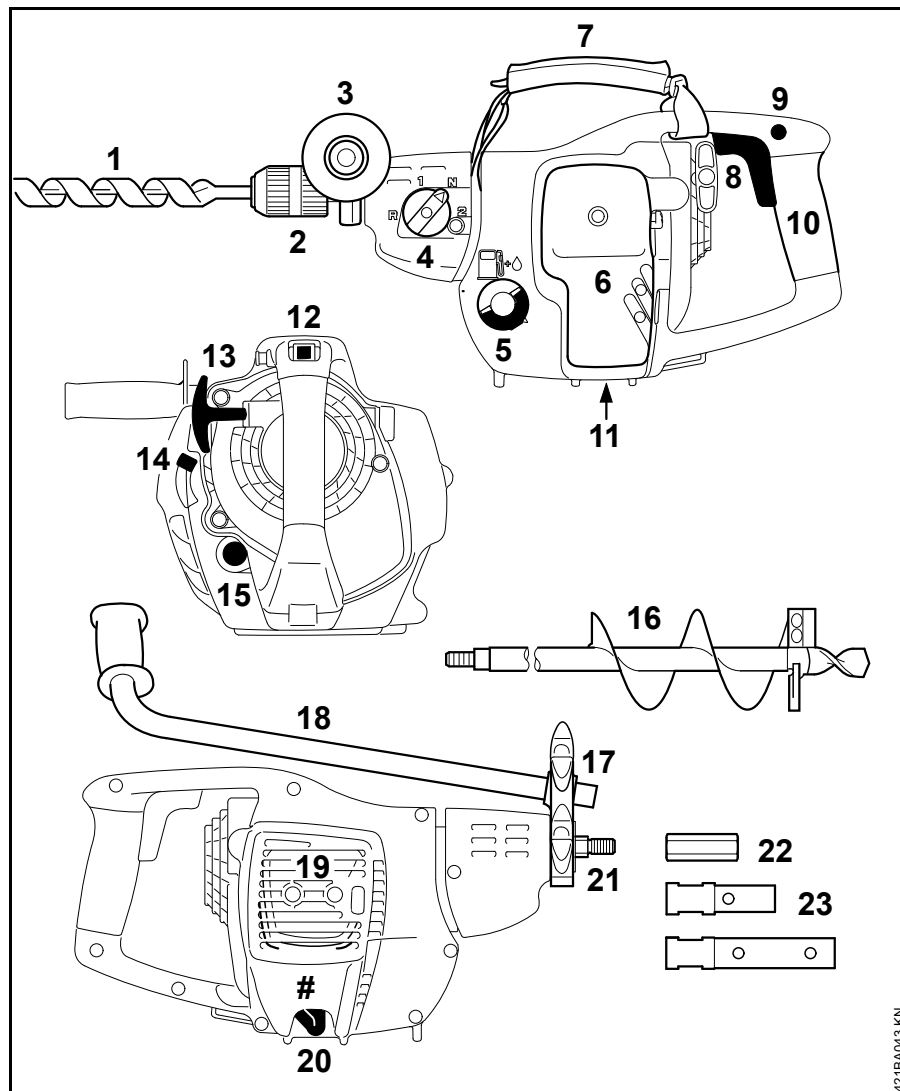

- 1 Сверло по дереву²⁾ / спиральное сверло²⁾
- 2 Сверлильный патрон¹⁾
- 3 Рукоятка¹⁾
- 4 Поворотная ручка
- 5 Крышка бака
- 6 Крышка воздушного фильтра
- 7 Подвесной ремень²⁾
- 8 Рычаг газа
- 9 Кнопка запуска газа
- 10 Рукоятка управления
- 11 Регулировочные болты карбюратора
- 12 Выключатель остановки
- 13 Пусковая рукоятка
- 14 Рычаг воздушной заслонки
- 15 Ручной топливный насос
- 16 Бур для посадочных лунок²⁾ / ледобур²⁾
- 17 Фланец¹⁾
- 18 Рукоятка¹⁾
- 19 Глушитель с искрозащитной решёткой (в наличии только в зависимости от страны)
- 20 Контактный наконечник свечи зажигания
- 21 Буровой шпindelь
- 22 Адаптер для бура для посадочных лунок
- 23 Адаптер для ледобура
- # Номер агрегата

- 1) в зависимости от оснащения
- 2) Специальные принадлежности

Технические данные

Двигатель

Однocyлиндровый двухтактный двигатель STIHL

Рабочий объём: 27,2 см³

Внутренний диаметр цилиндра: 34 мм

Ход поршня: 30 мм

Мощность согласно ISO 7293: 0,8 кВт (1,1 лс) при 7000 об/мин

Число оборотов двигателя на холостом ходу: 2800 об/мин

Обороты, ограничиваемые регулятором: 9500 об/мин

Система зажигания

Магнето с электронным управлением

Свеча зажигания (с защитой от помех): Bosch WSR 6 F, NGK BPMR 7 A

Зазор между электродами: 0,5 мм

Топливная система

Работающий независимо от положения мембранный карбюратор со встроенным топливным насосом

Объём топливного бака: 250 см³ (0,25 л)

Коробка скоростей

3-ступенчатый цилиндрический редуктор

Положение передачи	Максимальное число оборотов шпинделя
1	910 об/мин
2	2710 об/мин
R	810 об/лѐй

Вес

Не заправленный, без бурового инструмента

4,8 кг

Размеры

Без монтажа и сверлильного патрона

Длина: 235 mm

Ширина: 235 mm

Высота: 440 mm

Значения уровня звука и вибраций

Для определения значений уровня звука и вибраций частота вращения при работе на холостом ходу и номинальная максимальная частота вращения учитываются в соотношении 1:4.

Дальнейшие данные, необходимые для соблюдения предписаний работодателей относительно уровня вибраций 2002/44EG, см. www.stihl.com/vib

Уровень давления звука L_{req} согласно EN ISO 11201

98 дБ(A)

Уровень мощности звука L_{weq} согласно ISO 3744

103 дБ(A)

Величина вибраций $a_{hv,eq}$ согласно ISO 8662

Сверло по дереву 13 мм, распознавание передач 1

Рукоятка левая: 7,2 м/с²

Рукоятка правая: 6,1 м/с²

Сверло по дереву 13 мм, распознавание передач 2

Рукоятка левая: 7,2 м/с²

Рукоятка правая: 7,5 м/с²

Бур для посадочных лунок 90 мм, распознавание передач 1

Рукоятка левая: 12,0 м/с²

Рукоятка правая: 7,0 м/с²

Для уровня звукового давления и уровня звуковой мощности величина K- составляет согласно RL 2006/42/EG = 2,5 дБ(A); для уровня вибраций величина K- составляет согласно RL 2006/42/EG = 2,0 м/с².

REACH

REACH обозначает постановление ЕС для регистрации, оценки и допуска химикатов.

Информация для выполнения постановления REACH (EC) № 1907/2006 см. www.stihl.com/reach

Установленный срок службы

Полный установленный срок службы составляет до 30 лет.

Установленный срок службы предполагает соответствующие и своевременные обслуживание и уход согласно руководству по эксплуатации.

Указания по ремонту

Пользователи данного устройства могут осуществлять только те работы по техническому обслуживанию и уходу, которые описаны в данной инструкции по эксплуатации. Остальные виды ремонтных работ могут осуществлять только специализированные дилеры.

Фирма STIHL рекомендует поручить проведение работ по техобслуживанию и ремонту только специализированному дилеру фирмы STIHL. Специализированные дилеры фирмы STIHL посещают регулярно курсы по повышению квалификации и в их распоряжении предоставляется техническая информация.

При ремонте монтировать только те комплектующие, которые допущены компанией STIHL для данного моторизованного устройства либо технически равноценные комплектующие. Применяйте только высококачественные запасные части. Иначе существует опасность возникновения несчастных случаев или повреждения устройства.

Фирма STIHL рекомендует использовать оригинальные запасные части фирмы STIHL.

Оригинальные запасные части фирмы STIHL можно узнать по номеру комплектующей STIHL, по надписи **STIHL** и при необходимости по обозначению комплектующей STIHL  (на маленьких комплектующих может быть только одно обозначение).

Устранение отходов

При утилизации следует соблюдать специфические для страны нормы по утилизации отходов.

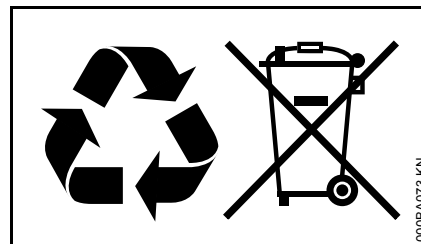

Продукты компании STIHL не являются бытовыми отходами. Продукт STIHL, аккумулятор, принадлежность и упаковка подлежат не загрязняющей окружающей среду повторной переработке.

Актуальную информацию относительно утилизации можно получить у специализированного дилера STIHL.

Сертификат соответствия ЕС

ANDREAS STIHL AG & Co. KG
Badstr. 115
D-71336 Waiblingen

Германия

заявляет под собственную
ответственность, что

Конструкция: Бензобур
Фабричная марка: STIHL
Серия: BT 45
Серийный номер: 4314
Рабочий объем: 27,2 см³

соответствует действующим
определениям директив 2006/42/EG и
2014/30/EU, разработана и
изготовлена в соответствии с
действующими на момент
изготовления версиями следующих
норм:

EN ISO 12100+A1, EN 55012,
EN 61000-6-1

Хранение технической документации:

ANDREAS STIHL AG & Co. KG
Produktzulassung

Год выпуска и серийный номер
указаны на устройстве.

Waiblingen, 28.10.2016
ANDREAS STIHL AG & Co. KG

Ваш



Thomas Elsner

Руководитель отдела управления
производством и услугами



Информация о сертификатах
соответствия техническим
регламентам Таможенного Союза и
иных документах, подтверждающих
соответствие продукции требованиям
Таможенного Союза, доступна в
интернете на сайте производителя
www.stihl.ru/eac, а также может быть
запрошена по номерам телефонов
бесплатной горячей линии в вашей
стране, смотрите в разделе "Адреса".

Адреса

В Российской Федерации:

ООО «Андреас Штиль Маркетинг»
ул. Тамбовская 12/В, оф. 52
БЦ «Информ Футуре»
192007 Санкт-Петербург, Россия
Горячая линия: +7 800 4444 180

В Белоруссии:

Представительство
ANDREAS STIHL AG & Co. KG
ул. К. Цеткин, 51-11а
220004 Минск, Белоруссия
Горячая линия: +375 17 200 23 76

В Казахстане:

Представительство
ANDREAS STIHL AG & Co. KG
ул. Шагабутдинова, 125А, оф. 2
050026 Алматы, Казахстан
Горячая линия: +7 727 225 55 17

0458-421-1821-A

russisch



www.stihl.com



0458-421-1821-A