



РУКОВОДСТВО ПО ЭКСПЛУАТАЦИИ



БЫТОВЫЕ КОНДИЦИОНЕРЫ СЕРИЯ RIO

HT-07 HT-09 HT-12 HT-18 HT-24

УВАЖАЕМЫЙ ПОКУПАТЕЛЬ!

Благодарим Вас за выбор нашей продукции, выпускаемой под торговой маркой **HERMES TECHNICS**.

Мы уверены, что Вы останетесь довольны качеством приобретенной электробытовой техники, а также ее функциональностью и дизайном.

Продукция нашей марки разработана и произведена в соответствии с высокими требованиями международных стандартов безопасности и эксплуатации.

Перед первым использованием прибора внимательно прочитайте данную инструкцию, в которой содержится важная информация, касающаяся Вашей безопасности, а также рекомендации по правильному использованию прибора и уходу за ним.

Сохраните данную инструкцию вместе с гарантийным талоном и кассовым чеком.

Надеемся, что продукция торговой марки **HERMES TECHNICS** прослужит Вам долгие годы.









СОДЕРЖАНИЕ







| | |
|---|----|
| МЕРЫ ПРЕДОСТОРОЖНОСТИ | 3 |
| НАЗВАНИЯ ДЕТАЛЕЙ | 6 |
| ДИСПЛЕЙ ВНУТРЕННЕГО БЛОКА | 7 |
| ПАНЕЛЬ УПРАВЛЕНИЯ ВНУТРЕННЕГО БЛОКА | 9 |
| ПУЛЬТ ДИСТАНЦИОННОГО УПРАВЛЕНИЯ | 10 |
| РЕЖИМЫ РАБОТЫ | 12 |
| СРЕДСТВА ЗАЩИТЫ | 17 |
| РУКОВОДСТВО ПО УСТАНОВКЕ | 18 |
| ТЕХНИЧЕСКОЕ ОБСЛУЖИВАНИЕ | 27 |
| ПОИСК И УСТРАНЕНИЕ НЕИСПРАВНОСТЕЙ | 28 |
| ЭКОЛОГИЧЕСКИ БЕЗОПАСНАЯ УТИЛИЗАЦИЯ | 29 |

Согласно политике компании по постоянному совершенствованию продукции, эстетические и размерные характеристики, технические данные и принадлежности к прибору могут изменяться без предварительного уведомления

МЕРЫ ПРЕДОСТОРОЖНОСТИ

Просьба прочитать данное руководство до установки и использования прибора.

-  При установке внутреннего и внешнего блоков должен быть запрещен доступ детей к месту проведения работ, поскольку могут произойти непредвиденные несчастные случаи.
-  Убедитесь, что основание внешнего блока надежно закреплено.
-  Убедитесь в том, что воздух не может попасть в систему хладагента, а также что при перемещении кондиционера нет утечек хладагента.
-  После установки кондиционера выполните тестовый цикл и запишите эксплуатационные параметры.
-  Номиналы предохранителей, установленных во встроенном блоке управления, составляют T5A/250 В.
-  Пользователь должен обеспечить защиту внутреннего блока посредством предохранителя с отключающей способностью, соответствующей максимальному входному току, или другого устройства защиты от перегрузок.
-  Должен быть предусмотрен выключатель, встроенный в фиксированную разводку.
-  Прибор должен быть оснащен средствами для отключения от питающей сети с расстоянием между контактами на всех полюсах, обеспечивающим полное отключение в условиях перегрузки по напряжению категории III, и эти средства должны быть встроены в фиксированную разводку в соответствии с правилами монтажа электропроводки.
-  Не устанавливайте прибор на расстоянии менее 50 см от воспламеняющихся веществ (спирт и т.п.) или от емкостей под давлением (например, аэрозольных баллонов).

-  Если устройство используется в местах, где нет достаточной вентиляции, необходимо принять меры предосторожности для предотвращения утечки из прибора хладагента, остающегося в окружающей среде и создающего опасность возгорания.
-  Упаковочные материалы пригодны для вторичной переработки и должны складываться в отдельные мусорные баки. После окончания срока службы кондиционера отправьте его в специальный пункт сбора отходов для утилизации.
-  Используйте кондиционер только как указано в данном руководстве. Настоящие инструкции не предполагают охвата всех возможных условий и ситуаций. Поэтому, как и с любой другой электробытовой техникой, при установке, эксплуатации и обслуживании данного прибора рекомендуется всегда руководствоваться здравым смыслом и проявлять осторожность.
-  Прибор должен быть установлен в соответствии с применимыми государственными нормативами.
-  До начала любых манипуляций с электрическими контактами все силовые контуры должны быть отключены от питающей сети.
-  Прибор должен устанавливаться в соответствии с государственными правилами монтажа электропроводки.
-  Кондиционер должен устанавливаться профессиональными или квалифицированными лицами.

МЕРЫ ПРЕДОСТОРОЖНОСТИ

- ⚠ Чистка и техническое обслуживание должны проводиться специализированным техническим персоналом. В любом случае следует отключить прибор от сети перед проведением чистки или обслуживания.
- ⚠ Не выдергивайте вилку, чтобы отключить прибор во время работы, поскольку возникающая при этом искра может вызвать пожар и т.д.
- ⚠ Прибор изготовлен для кондиционирования воздуха в домашних условиях и не должен использоваться в любых других целях, как например, просушивание одежды, охлаждение пищи и т.п.
- ⚠ Упаковочные материалы пригодны для вторичной переработки и должны складываться в отдельные мусорные баки. После окончания срока службы кондиционера отправьте его в специальный пункт сбора отходов для утилизации.
- ⚠ Всегда используйте прибор с установленным воздушным фильтром. Использование кондиционера без фильтра может привести к избыточному накоплению пыли или мусора на внутренних частях прибора и возможным последующим повреждениям.
- ⚠ Пользователь несет ответственность за установку прибора квалифицированным специалистом, который должен убедиться, что прибор заземлен в соответствии с действующим законодательством, и вставить термоманитный прерыватель цепи.
- ⚠ Батарейки из пульта дистанционного управления должны должным образом перерабатываться для повторного использования или утилизироваться. Утилизация отработанных батарей --- просьба удалять батареи в отходы как сортированный бытовой мусор в доступном пункте сбора.

- ⚠ Никогда не оставайтесь непосредственно под струей холодного воздуха на длительное время. Прямое и длительное воздействие холодного воздуха может быть опасно для здоровья. Особую осторожность следует проявлять в помещениях, где находятся дети, пожилые или больные.
- ⚠ Если прибор дымится или от него идет запах горения, немедленно отключите подачу питания и свяжитесь с Сервисным центром.
- ⚠ Длительное использование прибора в таких условиях может привести к пожару или поражению электрическим током.
- ⚠ Обеспечьте осуществление ремонта только авторизованным Сервисным центром производителя. Неправильный ремонт может подвергнуть пользователя риску электрического шока и т.п.
- ⚠ Если Вы не собираетесь пользоваться прибором длительное время, отключите автоматический переключатель.
- ⚠ Направление воздушного потока должно быть правильно отрегулировано. Заслонки должны быть направлены вниз в режиме отопления и вверх в режиме охлаждения.
- ⚠ Используйте кондиционер только как указано в данном руководстве. Настоящие инструкции не предполагают охвата всех возможных условий и ситуаций. Поэтому, как и с любой другой электробытовой техникой, при установке, эксплуатации и обслуживании данного прибора рекомендуется всегда руководствоваться здравым смыслом и проявлять осторожность.
- ⚠ Убедитесь, что прибор отсоединен от питающей сети, если он долго остается неработающим и перед проведением чистки и технического обслуживания.

Выбор самой оптимальной температуры может предотвратить повреждение прибора.

МЕРЫ ПРЕДОСТОРОЖНОСТИ

- ⊖ Нельзя перегибать, дергать или зажимать шнур питания, так как это может повредить его. Поврежденный шнур питания может стать причиной электрического шока или пожара. Замену поврежденного шнура питания должен осуществлять только специализированный технический персонал.
- ⊖ Не используйте удлинители или группы модулей.
- ⊖ Не прикасайтесь к прибору, когда вы босиком или части Вашего тела мокрые или влажные.
- ⊖ Не закрывайте вентиляционные отверстия на внутреннем или наружном блоке. Закупорка этих отверстий приводит к снижению эффективности работы кондиционера и возможным последующим сбоям или повреждениям.
- ⊖ Ни в коем случае не изменяйте характеристики прибора.
- ⊖ Не устанавливайте прибор в местах, где воздух может содержать газ, нефть или серу, а также вблизи источников тепла.
- ⊖ Прибор не предназначен для использования лицами (включая детей) с ограниченными физическими, сенсорными или умственными способностями или с недостаточным опытом и знаниями, если они не находятся под контролем и не проинструктированы в отношении использования прибора лицами, ответственными за их безопасность.
- ⊖ Не забирайтесь и не ставьте тяжелые или горячие предметы на прибор.
- ⊖ Не оставляйте окна или двери открытыми на длительное время, когда кондиционер работает.
- ⊖ Не направляйте поток воздуха на растения или животных.
- ⊖ Длительное воздействие струи холодного воздуха может отрицательно повлиять на растения или животных.
- ⊖ Не помещайте кондиционер в соприкосновении с водой.
- ⊖ Поврежденная электроизоляция может привести к поражению электрическим током.
- ⊖ Не забирайтесь или не ставьте на внешний узел никакие предметы.
- ⊖ Не вставляйте в прибор палки или подобные предметы. Это может привести к травме.
- ⊖ Дети должны находиться под присмотром, чтобы удостовериться, что они не играют с прибором. Во избежание опасности при повреждении шнура питания он должен быть заменен изготовителем, его сервисным агентом или персоналом аналогичной квалификации.

НАЗВАНИЯ ДЕТАЛЕЙ

ВНУТРЕННИЙ БЛОК

| №. | Наименование |
|----|---|
| 1 | Передняя панель |
| 2 | Фильтр |
| 3 | Дополнительный фильтр (если установлен) |
| 4 | Светодиодный дисплей |
| 5 | Приёмник сигнала |
| 6 | Крышка клеммной колодки |
| 7 | Ионизатор (если установлен) |
| 8 | Дефлекторы |
| 9 | Аварийная кнопка |
| 10 | Паспортная табличка внутреннего блока |
| 11 | Клапан направления потока воздуха |
| 12 | Пульт управления |

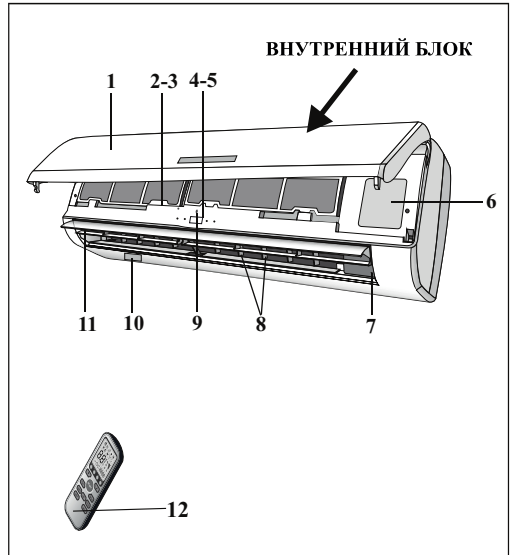

НАРУЖНЫЙ БЛОК

| №. | Наименование |
|----|-------------------------------------|
| 13 | Решетка выхода воздуха |
| 14 | Паспортная табличка наружного блока |
| 15 | Крышка |
| 16 | Вентиль для газа |
| 17 | Вентиль для жидкости |

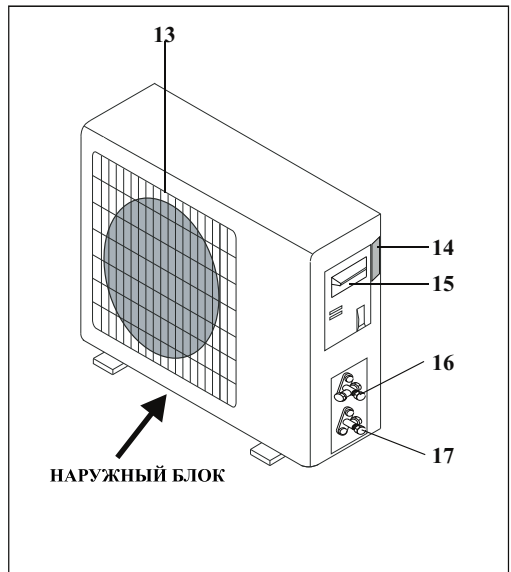

Настенный кондиционер

- Кондиционер состоит из двух или более частей, соединенных между собой медными трубами (изолированными должным образом) и электрическим проводом.
- Внутренний блок устанавливается на стену помещения.
- Внешний блок устанавливается на пол или на стену с помощью кронштейна.
- Технические данные кондиционера находятся на паспортных табличках внутреннего и наружного блоков.
- Пульт управления предназначен для более простого и быстрого пользования кондиционером.

Примечание: приведенные здесь рисунки лишь в общих чертах соответствуют прибору. Внешний вид приобретенного прибора и его частей может отличаться.

ДИСПЛЕЙ ВНУТРЕННЕГО БЛОКА

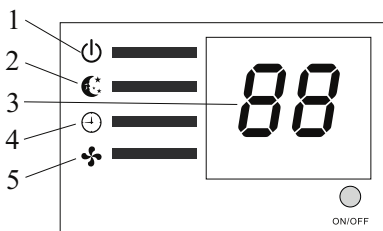
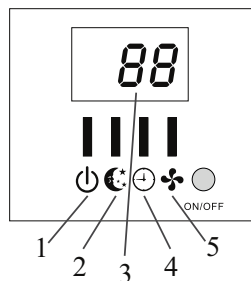
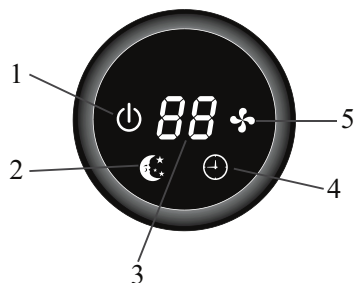
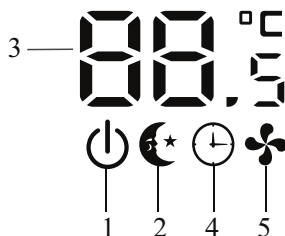
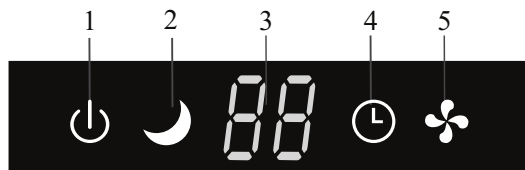
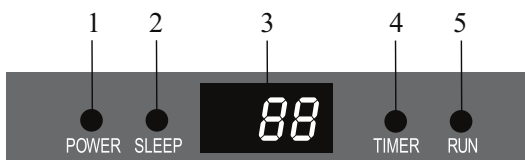

| No. | Индикатор | | Назначение индикатора |
|-----|-----------------------------------|--|--|
| 1 | Индикатор питания | | Показывает, подключено ли питание к кондиционеру |
| 2 | Индикатор режима ожидания | | Показывает, находится ли кондиционер в режиме ожидания или нет |
| 3 | Дисплей температуры (при наличии) | | Показывает установленную температуру по Цельсию или Фаренгейту |
| 4 | Таймер | | Режим таймера |
| 5 | Индикатор рабочего режима | | Показывает, находится ли блок в рабочем режиме |

Внешний вид и расположение выключателей и индикаторов у разных моделей может отличаться, но их назначение одинаково.

РАБОТА В АВАРИЙНОМ РЕЖИМЕ И ФУНКЦИЯ АВТОМАТИЧЕСКОГО ВОЗОБНОВЛЕНИЯ РАБОТЫ

Функция автоматического восстановления работы

Производитель предусмотрел функцию автоматического возобновления работы прибора. Данная функция позволяет кондиционеру сохранять действующие настройки после отключения электроэнергии или падения напряжения в сети.

Чтобы отключить функцию автоматического восстановления работы нужно:

1. Выключите кондиционер и отключите его от сети.
2. Включая прибор в сеть, держите нажатой аварийную кнопку.
3. Держите нажатой аварийную кнопку не менее 10 секунд, пока не услышите четыре коротких гудка. Это означает, что функция автоматического восстановления работы отключена.

- Чтобы включить функцию автоматического восстановления работы совершайте аналогичные действия пока не услышите три коротких гудка.

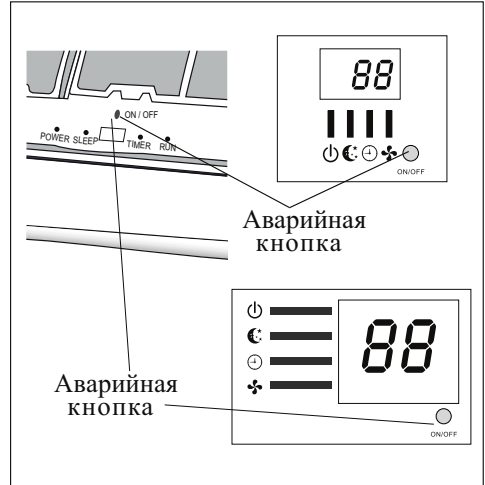

Работа в аварийном режиме

Если пульт дистанционного управления потерян, совершите следующие действия:

Поднимите переднюю панель чтобы достичь аварийной кнопки кондиционера.

1. При однократном нажатии аварийной кнопки (один гудок) кондиционер будет работать в режиме усиленного охлаждения.
2. При двукратном нажатии аварийной кнопки (два гудка) кондиционер будет работать в режиме усиленного обогрева.
3. Чтобы отключить блок, нажмите кнопку еще раз (один долгий гудок). После 30 минут работы в усиленном режиме, кондиционер переходит в автоматический режим работы.

Автоматический режим описан на странице 13.

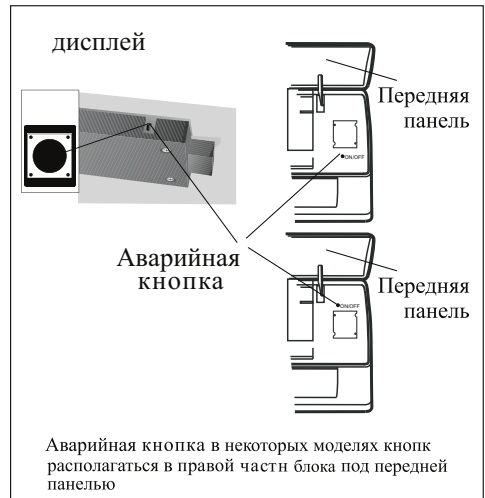

Аварийная кнопка в некоторых моделях кнопка располагается в правой части блока под передней панелью

 Внешний вид и расположение аварийной кнопки у разных моделей может отличаться, но её назначение одинаково.

Примечание: внешнее статическое давление тепловых насосов у всех моделей равно 0 Па.

ПАНЕЛЬ УПРАВЛЕНИЯ ВНУТРЕННЕГО БЛОКА

| №0. | Кнопка | Назначение |
|-----|------------------------------------|---|
| 1 | ▲ TEMP UP [увеличить] | Увеличение температуры или времени на одну единицу |
| 2 | ▼ TEMP DN [уменьшить] | Уменьшение температуры или времени на одну единицу |
| 3 | ON/OFF [Вкл\Выкл] | Включение / выключение кондиционера |
| 4 | FAN [Вентилятор] | Выбор скорости вентилятора: автоматическая / низкая / средняя / высокая |
| 5 | TIMER [Таймер] | Установка автоматического включения / выключения |
| 6 | SLEEP [режим сна] | Активация режима сна |
| 7 | ECO [Экономичный режим] | При нажатии этой кнопки в режиме охлаждения, температура возрастет на 2 градуса (по сравнению с установленной температурой). При нажатии этой кнопки в режиме обогрева, температура снизится на 2 градуса (по сравнению с установленной температурой). |
| 8 | MODE [Режим] | Выбор режима работы |
| 9 | SUPER [Максимально] | При нажатии этой кнопки в режиме охлаждения, прибор будет поддерживать самую низкую возможную температуру - 16 градусов по Цельсию. При нажатии этой кнопки в режиме обогрева, прибор будет поддерживать самую высокую возможную температуру - 31 градус по Цельсию. |
| 10 | SWING [Направление] | Включение или выключение поворота дефлектора |
| 11 | CLOCK [Часы] | При нажатии этой кнопки индикатор времени начнет мигать, с помощью кнопок со стрелками (1, 2) можно будет настроить время (одно нажатие кнопки увеличивает время на 1 минуту, при продолжительном нажатии время меняется быстрее). Когда верное время установлено, следует нажать кнопку еще раз чтобы зафиксировать его. |
| 12 | DISPLAY [Дисплей] | Включение / Выключение дисплея (при его наличии) |
| 13 | HEALTHY [Оздоровительный режим] | Включение / выключение оздоровительного режима. С помощью данной кнопки осуществляется контроль ионизатора или плазмогенератора (только для моделей инверторного типа). |
| 14 | 3D | В кондиционерах настенного типа данная кнопка не функциональна. При нажатии кнопки горизонтальная и вертикальная заслонки поворачиваются синхронно. |
| 15 | RESET [Перезагрузка] | Перезагрузка пульта управления |
| 16 | ANTI-MILDEW [Анти- плесень] | Активация функции анти-плесень |

⚠ Внешний вид пульта дистанционного управления может изменяться в зависимости от модели кондиционера.

⚠ В некоторых моделях кнопки и индикаторы могут различаться и располагаться иначе, но их функция одинакова.

⚠ Устройство подтверждает прием сигнала от ПДУ коротким звуковым сигналом.

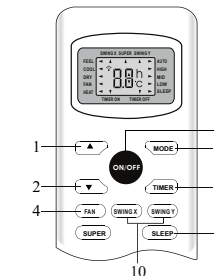
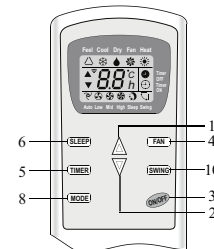
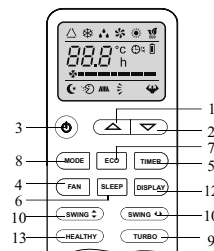
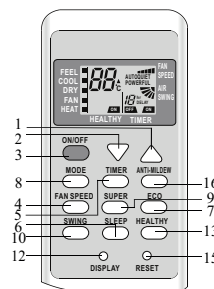
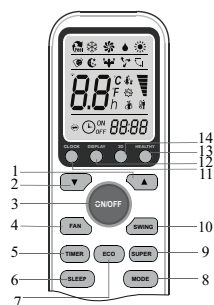

ПУЛЬТ ДИСТАНЦИОННОГО УПРАВЛЕНИЯ

Дисплей пульта дистанционного управления

Значения символов жидкокристаллического экрана дисплея

| №. | Символ | Значение |
|----|--------|--|
| 1 | | Индикатор автоматического режима |
| 2 | | Индикатор охлаждения |
| 3 | | Индикатор осушения |
| 4 | | Индикатор "работа только вентилятора" |
| 5 | | Индикатор обогрева |
| 6 | | Индикатор получения сигнала |
| 7 | | Индикатор выключения таймера |
| 8 | | Индикатор включения таймера |
| 9 | | Индикатор автоматического включения вентилятора |
| 10 | | Индикатор низкой скорости вентилятора |
| 11 | | Индикатор средней скорости вентилятора |
| 12 | | Индикатор высокой скорости вентилятора |
| 13 | | Индикатор режима сна |
| 14 | | Индикатор комфортного сна (дополнительный) |
| 15 | | Индикатор "I feel [я чувствую]" (дополнительный) |
| 16 | | Индикатор вращения заслонок |
| 17 | | Индикатор вращения заслонок и дефлекторов |
| 18 | | Индикатор SUPER [Максимально] |
| 19 | | Индикатор HEALTHY [Оздоровительный режим] |
| 20 | | Индикатор ECO [Экономичный режим] |
| 21 | | Индикатор ANTI-MILDEW [Анти-плесень] |
| 22 | | Индикатор батареи питания |
| 23 | | Индикатор часов |

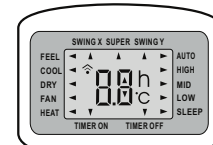
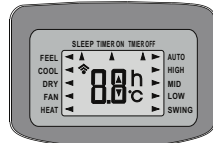
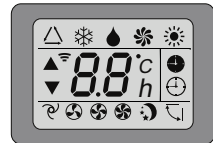
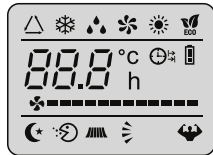
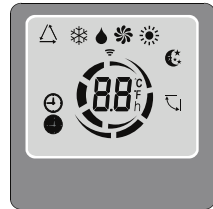
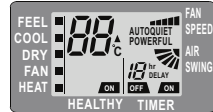

ПУЛЬТ ДИСТАНЦИОННОГО УПРАВЛЕНИЯ

Первичные инструкции

Как вставлять батарейки

Снимите крышку с батарейного отсека, сдвинув ее в направлении, указанном стрелкой.

Вставьте новые батарейки так, чтобы (+) и (-) батарейки были расположены верно.

Закройте батарейный отсек крышкой, сдвинув ее на прежнее место.

⚠️ Используйте 2 батарейки типа LRO 3 AAA на 1.5 В. ("мизинчиковые").

Не используйте аккумуляторные батарейки. Старые батарейки заменяются новыми при снижении яркости дисплея.

Использованные батарейки должны утилизироваться в соответствии с нормами страны использования.

⚠️ Пояснение к рисунку 1:

i. При первичной установке или смене батареек ПДУ обратите внимание на двухрядный переключатель, расположенный под задней крышкой.

| Положение двухрядного переключателя | Значение |
|-------------------------------------|--------------------------------------|
| °C | Дисплей настроен на шкалу Цельсия |
| °F | Дисплей настроен на шкалу Фаренгейта |
| Cool [Холод] | Пульт настроен на режим охлаждения |
| Heat [Тепло] | Пульт настроен на режим обогрева |

ii. **ВНИМАНИЕ:** После настройки положения переключателя батарейки следует вынуть и вновь совершить описанные выше действия.

⚠️ Пояснение к рисунку 2:

При первичной установке или смене батареек следует настроить ПДУ. Это очень просто: как только установка батареек окончена, символы ❄️ (охлаждение) и ☀️ (обогревание) начнут мигать. При нажатии любой кнопки во время появления на экране иконки режима охлаждения, ПДУ настраивается на режим "только охлаждение". При нажатии любой кнопки во время появления на экране иконки режима обогрева, ПДУ настраивается на режим обогрева.

⚠️ **ВНИМАНИЕ:** Когда пульт настроен на режим охлаждения, активация функции обогрева в моделях, оснащенных тепловым насосом будет невозможна. При необходимости активации функции обогрева следует вынуть батарейки и повторить описанные выше действия.

1. Направляйте ПДУ на кондиционер
2. Между ПДУ и приёмником сигнала кондиционера не должно быть никаких лишних предметов.
3. Не оставляйте ПДУ под прямыми солнечными лучами
4. Храните ПДУ на расстоянии не менее 1 м. от телевизора и других электроприборов.

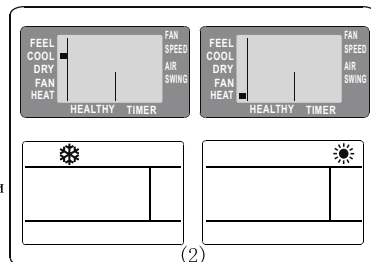
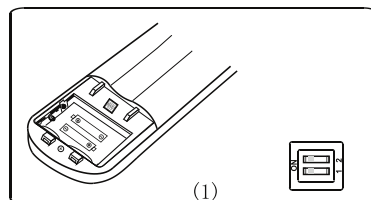
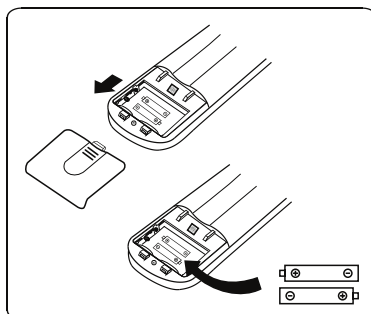

Рекомендации по размещению и использованию ПДУ (при его наличии) ПДУ может быть размещен на специальной настенной подставке.

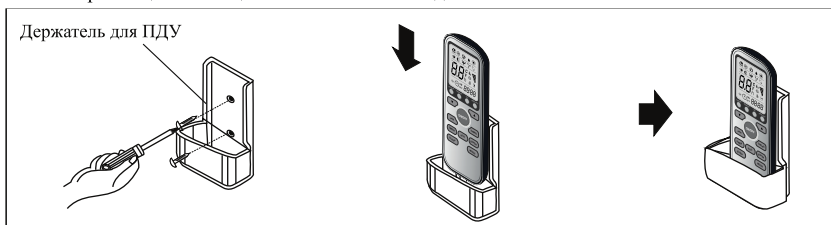

РЕЖИМЫ РАБОТЫ

Воздух попадает внутрь кондиционера с помощью вентилятора через решетку передней панели и проходит через фильтр, очищаясь от загрязнений. Затем воздух направляется в теплообменник, где он охлаждается и осушается, либо нагревается.

По окончании цикла вентилятор нагнетает в комнату свежий воздух, направление струи воздуха регулируется заслонками, которые двигаются вверх и вниз и которые можно вручную сдвинуть влево или вправо с помощью вертикальных дефлекторов.

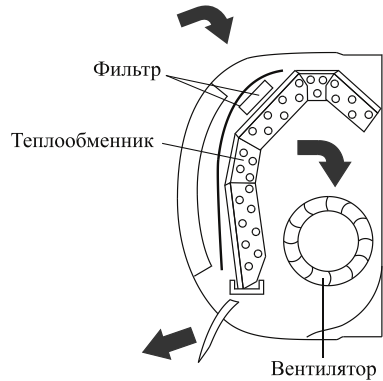

Контроль направления воздушного потока (SWING)



Выходящий воздушный поток равномерно распределяется по помещению. Можно выбрать оптимальное направление воздушного потока

Кнопка **SWING** или **SWING** включает функцию “ЗАСЛОНКА”, направление воздушного потока чередуется: вверх-вниз для равномерного распределения воздуха в помещении.

Кнопка **SWING** включает функцию “ЗАСЛОНКА”, направление воздушного потока осуществляется справа налево.

- в режиме охлаждения расположите заслонки горизонтально;
- в режиме нагревания разверните заслонки вверх, так как теплый воздух поднимается.

Положение дефлекторов, находящихся под заслонками можно настроить вручную. С помощью дефлекторов воздух можно направить влево или вправо.

! Изменение положения дефлекторов производить только при выключенном приборе!

Примечание!

Горизонтальный авто-свинг (слева направо) - опция. Данная опция предназначена для определенных моделей.

ОСТОРОЖНО!

Никогда не пытайтесь настроить вручную положение заслонок, поскольку это может привести к повреждению сложного и хрупкого механизма!

ОПАСНО!

Не вставляйте пальцы, или какие-либо предметы в воздуховыпускное отверстие! Лопасты вентилятора, вращающиеся на большой скорости, могут привести к травме!

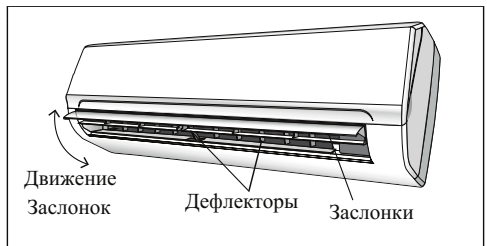
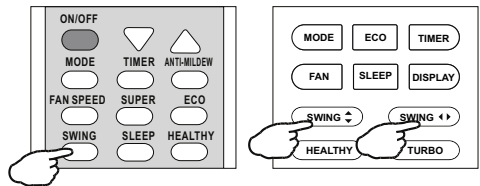
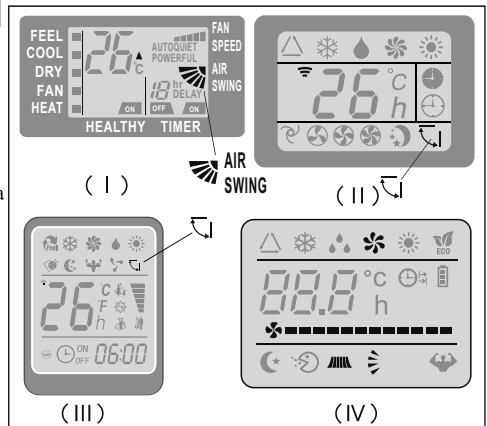

РЕЖИМЫ РАБОТЫ

Режим охлаждения (COOL)

COOL ■ Функция охлаждения позволяет кондиционеру охлаждать комнату и, в то же время, уменьшает влажность воздуха.

Чтобы активировать функцию охлаждения (COOL), держите нажатой кнопку MODE до появления на экране символа ❄️ (COOL).

Режим охлаждения активируется нажатием кнопок со стрелками и установке с их помощью температуры более низкой, чем в помещении.

Для более успешной работы кондиционера, настройте температуру (1), скорость (2), направление воздушного потока (3) нажатием соответствующих кнопок.

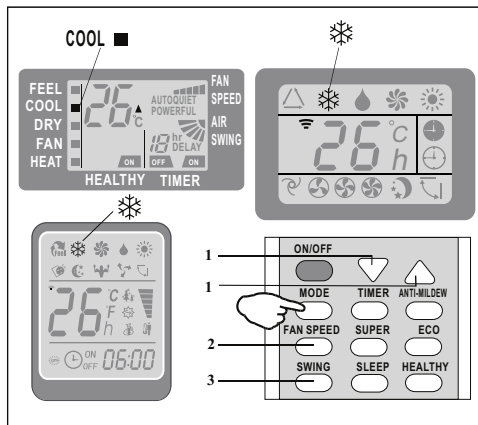

Режим обогрева (HEAT)

HEAT ■ Функция обогрева позволяет кондиционеру нагревать воздух.

Чтобы активировать функцию обогрева (HEAT), держите нажатой кнопку MODE до появления на экране символа ☀️ (HEAT).

Режим обогрева активируется нажатием кнопок со стрелками и установке с их помощью температуры более высокой, чем в помещении.

Для более успешной работы кондиционера, настройте температуру (1), скорость (2), направление воздушного потока (3) нажатием соответствующих кнопок.

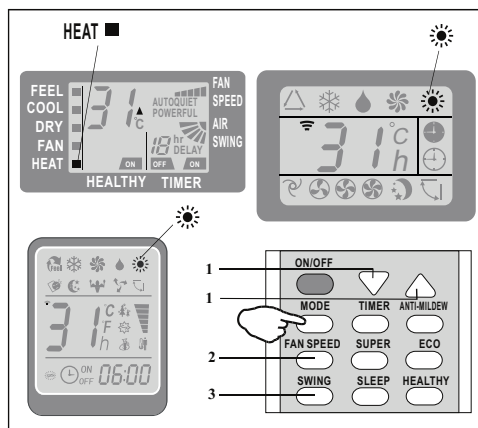

⚠️ Данное устройство оборудовано функцией "Hot Start". При включении этой функции запуск осуществляется медленно, и после нескольких секунд начинает отдавать теплый воздух.

⚠️ В режиме нагревания может автоматически включиться режим размораживания для снятия льда испарителя. Эта процедура может длиться 2-10 минут, вентиляторы останавливаются. После Размораживания, кондиционер автоматически возвращается в режим нагревания..

РЕЖИМЫ РАБОТЫ

Режим таймера (TIMER) Включить по таймеру

ON
TIMER  Используется для автоматического включения кондиционера.

Запрограммировать время включения можно только при выключенном приборе.

Нажмите кнопку TIMER [Таймер], установите нужную температуру нажатием кнопок со стрелками, снова нажмите кнопку TIMER, задайте требуемое время с помощью кнопок со стрелками. Нажимайте кнопки со стрелками до тех пор, пока на экране не появится значение временного промежутка, соответствующего времени от момента установки таймера до желаемого момента начала работы кондиционера.

ВАЖНО!

До установки желаемого времени включения прибора, настройте желаемый режим включения с помощью кнопки MODE [режим] (2) и скорость вентилятора с помощью кнопки FAN [вентилятор] (1). Выключите кондиционер (с помощью кнопки ON/OFF).

Примечание: чтобы отменить установленную функцию, нужно еще раз нажать кнопку TIMER.

Примечание: при отключении электроэнергии требуется заново установить таймер.

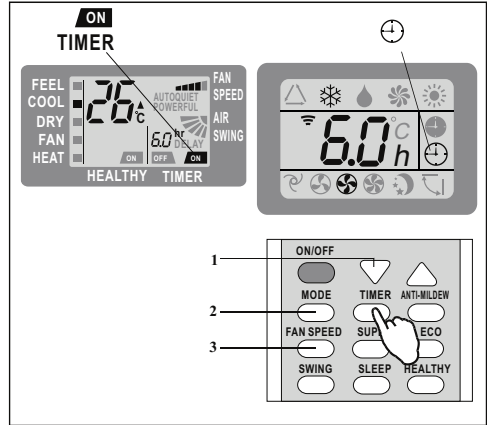

экран внутреннего блока

Режим таймера (TIMER) Выключить по таймеру

OFF
TIMER  Используется для автоматического выключения кондиционера.

Запрограммировать время выключения можно только при включенном приборе.

Нажмите кнопку TIMER [Таймер], задайте требуемое время с помощью кнопок со стрелками. Нажимайте кнопки со стрелками до тех пор, пока на экране не появится значение временного промежутка, соответствующего времени от момента установки таймера до желаемого момента завершения работы кондиционера.

Примечание: чтобы отменить установленную функцию, нужно еще раз нажать кнопку TIMER.

Примечание: при отключении электроэнергии требуется заново установить таймер.

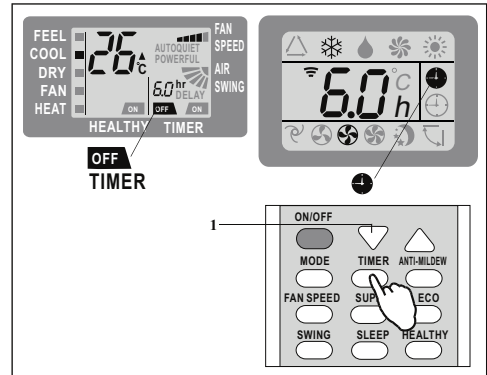

экран внутреннего блока

 *Примечание:* Когда время установлено верно, функция Таймера может быть задана с шагом в полчаса.



экран внутреннего блока

РЕЖИМЫ РАБОТЫ

Режим вентилятора (FAN)

FAN ■ 

При работе в режиме вентилятора, кондиционер просто вентилирует помещение.

Для установки режима вентилятора FAN, нажмите кнопку MODE [режим] до появления на дисплее значка 

При нажатии кнопки FAN скорость вращения вентилятора меняется в такой последовательности: низкая / средняя / высокая / автоматическая.

В памяти кондиционера сохраняется скорость, которая была установлена в предыдущих режимах работы.

В автоматическом режиме кондиционер самостоятельно выбирает скорость вращения вентилятора и режим работы (охлаждение или обогревание).

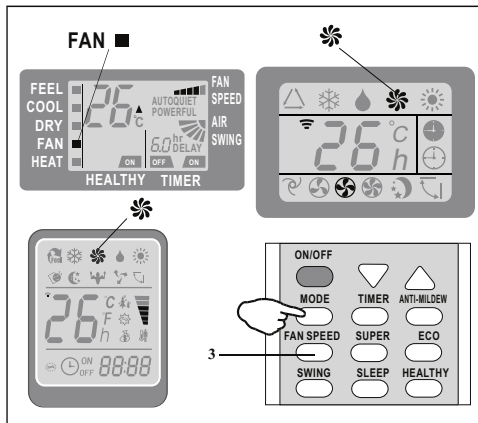

Режим осушения (DRY)

DRY ■ 

С помощью этой функции понижается влажность воздуха, и создаются более комфортные условия.

Для установки режима осушения, нажмите кнопку MODE [режим] до появления на экране символа  (DRY). Функция автоматически изменяет циклы охлаждения и вентилирования.

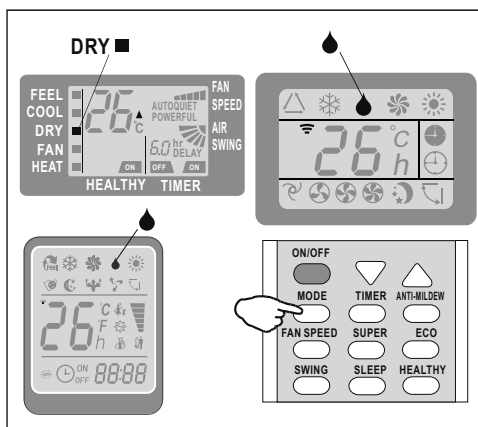

РЕЖИМЫ РАБОТЫ

Режим FEEL - автоматический режим



Автоматический режим.

Для включения автоматического режима работы, держите нажатой кнопку MODE на ПДУ то появления на дисплее символа \triangle (FEEL \blacksquare).

В данном режиме скорость вентилятора и температура задаются автоматически, в соответствии с температурой помещения (анализ воздуха осуществляется датчиком, расположенным во внутреннем блоке) для создания наиболее комфортных условий.

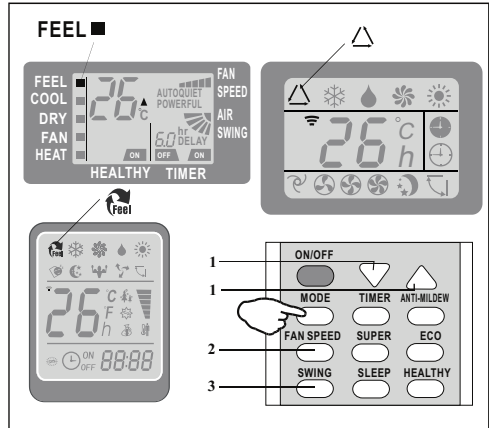

| t среды | Режим работы кондиционера | Автоматическая t |
|-----------|--|------------------|
| < 20°C | Обогревание (для кондиционеров, оснащенных тепловасосами), вентилятор (при отсутствии режима нагревания) | 23°C |
| 20°C~26°C | Осушение | 18°C |
| > 26°C | Охлаждение | 23°C |

Для оптимизации работы кондиционера, настройте температуру (+/- 2 градуса C) (1), скорость (2) и направление воздушного потока (3) нажимая указанные кнопки.

Режим сна (SLEEP)



Для активации режима сна, нажмите кнопку SLEEP на ПДУ до появления на дисплее символа ☾ (AUTOQUIET).

Функция "режим сна" автоматически настраивает температуру в помещении для создания комфортных условий для сна. В режиме охлаждения или осушения, установленная температура будет автоматически подниматься на 1 градус C каждые 60 минут. Всего температура поднимется на 2 градуса C за 2 часа.

В режиме обогрева установленная температура будет постепенно понижаться и снизится на 2 градуса C в течении первых 2 часов работы.

После 10 часов работы в режиме сна кондиционер автоматически отключается.

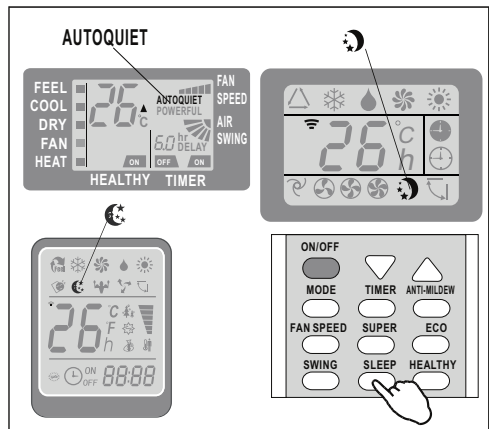

экран внутреннего блока

СРЕДСТВА ЗАЩИТЫ

Защитные элементы могут отключить устройство в случаях, перечисленных ниже.

Для Таб. 1 Модели климатических условий:

| NO. | Режим | |
|-----|------------|-----------------------------------|
| 1 | Нагревание | Наружная температура выше 24°C |
| | | Наружная температура ниже -7°C |
| | | Температура в помещении выше 27°C |
| 2 | Охлаждение | Наружная температура выше 43°C |
| | | Температура в помещении ниже 21°C |
| 3 | Осушение | Температура в помещении ниже 18°C |

Для (Таб. 3) Моделей тропических климатических условий:

| NO. | Режим | |
|-----|------------|-----------------------------------|
| 1 | Нагревание | Наружная температура выше 24°C |
| | | Наружная температура ниже -7°C |
| | | Температура в помещении выше 27°C |
| 2 | Охлаждение | Наружная температура выше 52°C |
| | | Температура в помещении ниже 21°C |
| 3 | Осушение | Температура в помещении ниже 18°C |

⚠ После остановки и возобновления работы кондиционера или после смены режима в ходе операции, система не перегружается сразу, а только спустя 3 минуты (функция Защиты для компрессора).

Руководство по монтажу - Выбор положения для монтажа

ВНУТРЕННИЙ БЛОК

- Установите внутренний блок кондиционера на надежную стену, которая не подвергается вибрациям.
- Отверстия выпуска и выпуска воздуха не должны быть чем-либо заслонены: воздух должен свободно распространяться по комнате.
- Не устанавливайте блок рядом с источником тепла, пара или воспламеняющегося газа.
- Устанавливайте прибор рядом с электрической розеткой или отдельной цепью.
- Не устанавливайте прибор в месте, где он будет подвержен воздействию прямых солнечных лучей.
- Устанавливайте кондиционер таким образом, чтобы расстояние между внутренним и наружным блоком было минимальным.
- Устанавливайте прибор так, чтобы можно было осуществлять слив воды.
- Регулярно проверяйте корректную работу прибора. Оставьте расстояние между прибором и стеной или потолком, как показано на рисунке.
- Установите внутренний блок так, чтобы фильтр был в зоне легкой досягаемости.

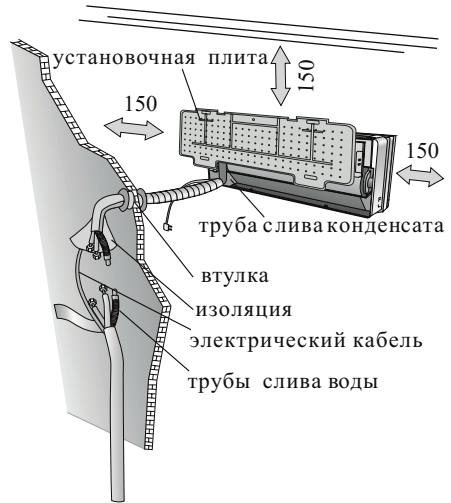

минимальное бронированное пространство (мм) указано в рисунке

НАРУЖНЫЙ БЛОК

- Не устанавливайте наружный блок рядом с источниками тепла, пара или воспламеняющегося газа.
- Не устанавливайте блок в слишком ветреных или пыльных местах.
- Не устанавливайте блок там, где ходят люди. Выберите место, где выхлоп воздуха и шум не будет мешать соседям.
- Избегайте установки блока там, где он будет подвержен воздействию прямых солнечных лучей (в противном случае используйте дополнительную защиту прибора, которая, однако, не должна препятствовать свободному выпуску и выпуску воздуха).
- Оставьте расстояние между прибором и какими-либо объектами, как показано на рисунке, чтобы обеспечить свободную циркуляцию воздуха.
- Подберите для наружного блока устойчивое и безопасное место.
- Если наружный блок вибрирует во время работы, подложите под него резиновую подкладку.



Схема установки



Установка кондиционера может осуществляться только специалистами. Покупатель должен удостовериться в наличии у компании по установке или специалиста соответствующей квалификации и опыта.

Руководство по монтажу - Монтаж внутреннего блока

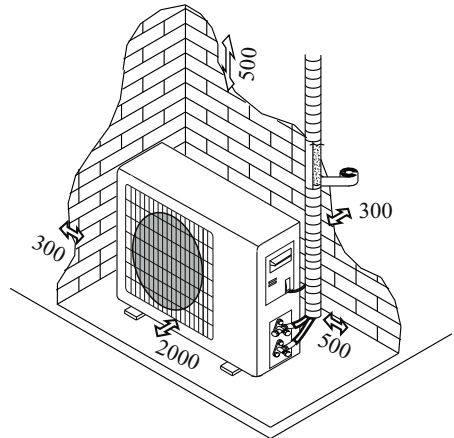
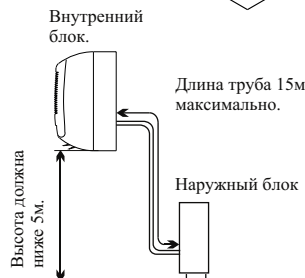
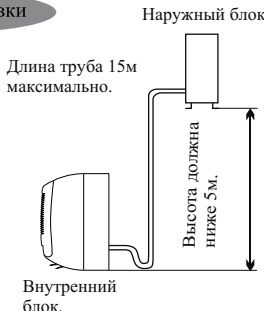
Перед началом установки решите, где будут располагаться внутренний и наружный блоки, учитывая так же и расстояния, которые следует оставить между кондиционером и стеной, потолком и любыми предметами.

- ⚠ Внутренний блок устанавливается непосредственно в жилаемой комнате. Избегайте установки внутреннего блока в коридорах и проходных помещениях.
- ⚠ Внутренний блок устанавливается на высоте не менее 2.5 метров от пола.

Для установки необходимо:

Крепление установочной плиты

1. С помощью нивелира обеспечьте точную горизонтальность и вертикальность осей установочной плиты.
2. Просверлите в стене отверстия диаметром 32 мм.
3. Вставьте в отверстия пластиковые анкеры.
4. С помощью крестообразных винтов (саморезов) закрепите установочный щит на стене.
5. Проверьте надежность крепления установочной плиты.

Примечание: форма установочной плиты может отличаться от представленной на рисунке, но установка производится аналогично.

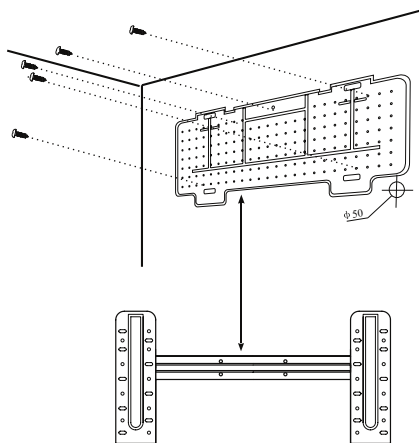

Сверление отверстия в стене для трубы

1. Выберите место в стене для сверления отверстия для трубы (при необходимости), учитывая расположение установочной плиты.
2. Вставьте гибкий фланец в отверстие в стене для поддержания его чистоты и сохранности.

- ⚠ Отверстие должно иметь легкий наклон наружу.

Примечание: сливная труба также должна иметь наклон наружу чтобы избежать протекания.

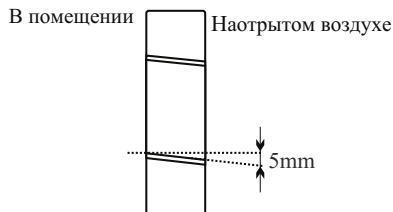

Электрические соединения - внутренний блок

1. Поднимите переднюю панель
2. Снимите крышку, как показано на рисунке (отвинтив винт или сломав крючки).
3. Схема электрических соединений дается на правой части блока под передней панелью.
4. Соедините кабеля с клеммой с винтовым креплением, в соответствии с номерами, соблюдая правила техники безопасности.

- ⚠ Кабель, соединяющий внутренний и наружный блоки, должен быть для наружного использования
- ⚠ Розетка должна находиться в зоне досягаемости, чтобы при необходимости прибор можно было отключить от сети.
- ⚠ Следует обеспечить надежное заземление.
- ⚠ Если силовой кабель поврежден, обратитесь в сервисный центр за предоставлением замены.

Примечание: кабеля подсоединены к главной печатной плате внутреннего блока производителем, в соответствии с моделью кондиционера без клеммной колодки.

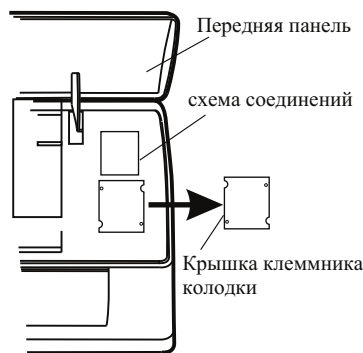

Руководство по монтажу - Монтаж внутреннего блока

Монтаж труб для циркуляции хладагента

Трубы могут идти в одном из направлений, обозначенном цифрами на рисунке. Если труба идет в направлении 1 или 3, сделайте резак прорез в желобке со стороны внутреннего блока. Ведите трубы по направлению к отверстию в стене и свяжите вместе с помощью изолянты медные трубы, сливную трубу и электрокабеля. Сливная труба должна при этом располагаться внизу, чтобы вода могла свободно стекать.

- Не снимайте с трубы колпачок перед монтажом, чтобы избежать попадания внутрь влаги или загрязнений.
- Если труба часто подвергается сгибанию или растяжению, она утратит свою гибкость. Не следует сгибать трубу более трех раз в одном месте.
- Разворачивайте свернутую трубу, осторожно расправляя ее, как показано на рисунке.

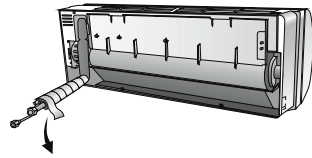
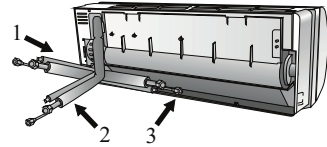

Формировать соединяющий провод.

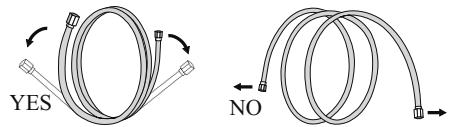

Продлить завернутый провод



Моментный ключ

Соединение с внутренним блоком

1. Удалите колпачок с трубы внутреннего блока (проверьте что внутрь не попали загрязнения)
2. Вставьте конусную гайку и установите фланец на самый конец соединительной трубы.
3. Закрепите соединение с помощью двух гаечных ключей, работая в противоположных направлениях.

Дренаж конденсата внутреннего блока

Дренаж конденсата внутреннего блока необходим для успешного монтажа.

1. Установите сливной шланг под трубой, стараясь не создавать сифон.
2. Сливной шланг должен быть наклонен для обеспечения слива.
3. Не сгибайте сливной шланг, не оставляйте его висеть, не сворачивайте и не опускайте его конец в воду. Если к сливному шлангу добавлено удлинение, удостоверьтесь, место соединения обмотано изоляцией.
4. Если трубы идут вправо, электрокабель и сливной шланг должны быть обмотаны изоляцией и прикреплены в задней части блока к трубам.

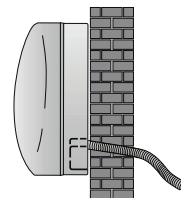

YES

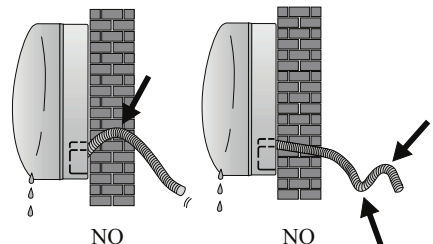

NO

NO

- 1) Вставьте соединение труб в соответствующее отверстие
- 2) Нажмите, чтобы присоединить трубы к основанию.

Руководство по монтажу - Монтаж внутреннего блока

Монтаж внутреннего блока

После монтажа труб, произведенного в соответствии с инструкциями, проведите соединительные кабели. Затем установите сливную трубу. Затем обмотайте трубу, кабеля и сливную трубу изолирующим материалом.

1. Подготовьте трубы, кабеля и сливной шланг.
2. Обмотайте соединительные части труб изоляцией, защитив сверху виниловой плёнкой.
3. Проведите связанные трубы, кабеля и сливную трубу через отверстие в стене и надежно закрепите внутренний блок на верхней части установочной плиты.
4. Плотно прижмите нижнюю часть внутреннего блока к установочной плите

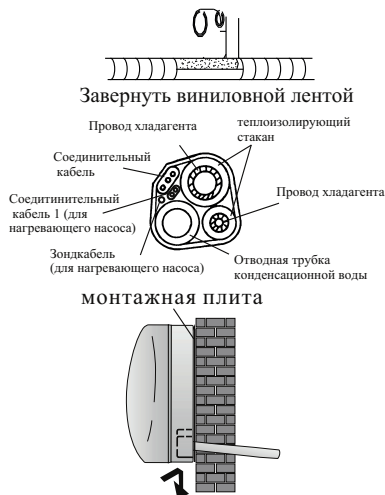

Руководство по монтажу - Монтаж наружного блока

- Внешний блок должен быть установлен на крепкую и надежную стену и закреплен.
- Перед присоединением труб и кабелей следует: выбрать оптимальное расположение на стене, предусмотрев пространство для удобства технического обслуживания.
- Прикрутите кронштейн к стене с помощью анкеров, подбор которых зависит от типа стены.
- Используйте большее количество анкеров, чем обычно требуется для такого веса, чтобы избежать вибрации в ходе работы и чтобы обеспечить надежное крепление кондиционера надолго.
- Блок должен быть установлен в соответствии с ограничениями и правилами Вашей страны.

Дренаж конденсата наружного блока (только для моделей с теплонасосом)

Конденсат и лёд, образовавшийся во внешнем блоке может быть выведен через сливную трубу.

1. Дренажное отверстие должно находиться в 25 миллиметровом отверстии блока, как показано на рисунке.
2. Соедините сливную трубу и сливное отверстие. Позаботьтесь о том, чтобы вода сливалась в подходящее для этого место.

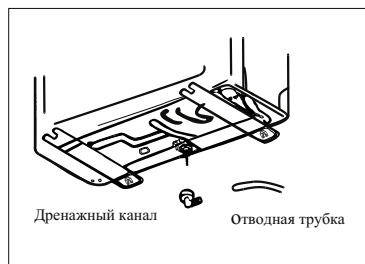

Руководство по монтажу - Монтаж наружного блока

Электрические соединения

1. Снимите крышку.
2. Подсоедините провода кабеля к клеммной табличке, используя ту же нумерацию, что и во внутреннем блоке.
3. Для наладки электрических соединений изучите электрическую схему на задней поверхности крышки.
4. Зафиксируйте кабеля тросовым зажимом.
5. Обеспечьте надежное заземление.
6. Закройте крышку.

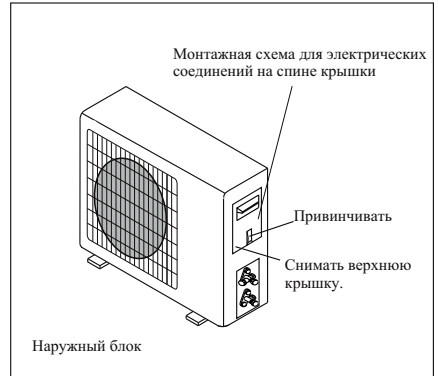

Соединения труб

Вверните конусные гайки в наружный блок, выполняя ту же последовательность действий, что и для внутреннего блока.

Чтобы избежать протечки, обратите внимание на следующие моменты:

1. Затяните конусные гайки с помощью двух ключей. Старайтесь не повредить трубы.
2. Если вращающийся момент недостаточно затянут, может возникнуть протечка. При чрезмерном затягивании вращающегося момента также вероятна протечка, поскольку фланец может быть поврежден.
3. Наиболее надежное крепление обеспечивается с помощью использования ключа с ограничением по крутящему моменту и нераздвижного гаечного ключа: обратитесь к таблице на странице 22.

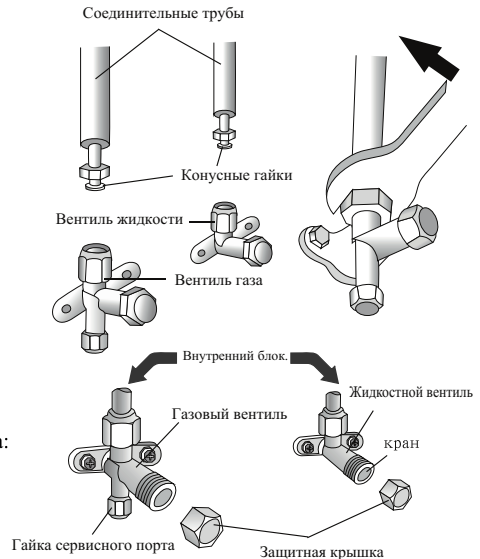

Спуск воздуха и влаги

Накопление воздуха и влаги в цепи хладагента приводит к неполадкам компрессора. Соединив внутренний и наружный блоки, устранили воздух и влагу из цепи хладагента с помощью вакуумного насоса.

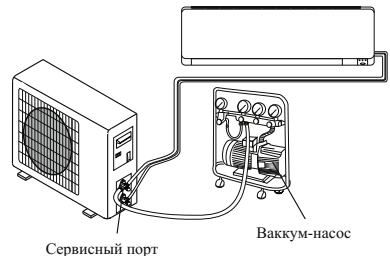

РУКОВОДСТВО ПО УСТАНОВКЕ - Установка внутреннего блока

Спуск воздуха и влаги

Воздух и вода внутри цикла хладагента может вызвать После того, как соединить внутренний и наружный блоки, выпустить воздух и воду из цикла хладагента с помощью вакуум-насоса.

- (1) Открутите и снимите колпачки с двухсторонних и трехсторонних вентиляей.
- (2) Открутите и снимите колпачки с сервисного отверстия.
- (3) Подсоедините шланг вакуумного насоса к сервисному отверстию.
- (4) Работайте вакуумным насосом 10-15 минут до достижения абсолютного вакуума (10 мм ртутного столба).
- (5) Продолжая работать вакуумным насосом, закрутите в месте соединения ручку низкого давления вакуумного насоса. Остановите вакуумный насос.
- (6) Приоткройте на 1/4 оборота двухсторонний вентиль и закройте его через 10 секунд.
Проверьте все соединения деталей на предмет подтекания с помощью жидкого мыла или электронного прибора для определения протечки.
- (7) Поверните двухсторонние и трехсторонние вентили. Отсоедините шланг вакуумного насоса.
- (8) Наденьте и закрутите колпачки вентиляей.

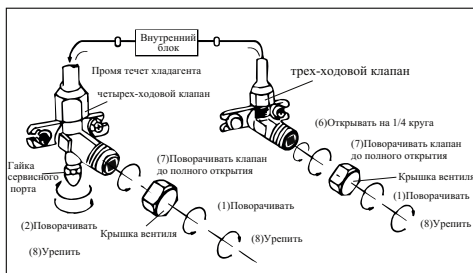
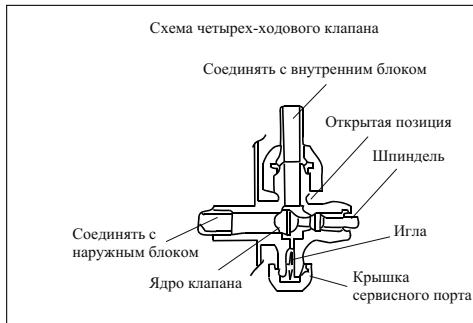

РУКОВОДСТВО ПО УСТАНОВКЕ--- финальные этапы

1. Оберните все соединения внутреннего блока изоляционным материалом и зафиксируйте изолентой.
2. Зафиксируйте излишки сигнального кабеля, прикрепив его к трубам или внешнему блоку.
3. Зафиксируйте трубы на стене (предварительно обмотав их изолентой) с помощью зажимов или пластиковых креплений.
4. Закройте отверстие в стене, через которое проходят трубы так, чтобы исключить проникновение через него влаги и воздуха.

Тестирование внутреннего блока

- Происходит ли нормально включение/выключение прибора, включение вентилятора?
- Функционируют ли режимы должным образом?
- Работает ли таймер, сохраняются ли настройки?
- Горят ли лампочки-индикаторы?
- Функционирует ли должным образом клапан направления потока воздуха?
- Регулярно ли сливается ли конденсат?

Тестирование наружного блока

- Возникает ли во время работы прибора ненормальный шум или вибрации?
- Может ли шум, поток воздуха или слив воды доставить неудобство соседям?
- Нет ли протечки охлаждающей жидкости?

Примечание: Электронный контроллер позволяет компрессору начать работу только спустя три минуты после поступления напряжения в систему.

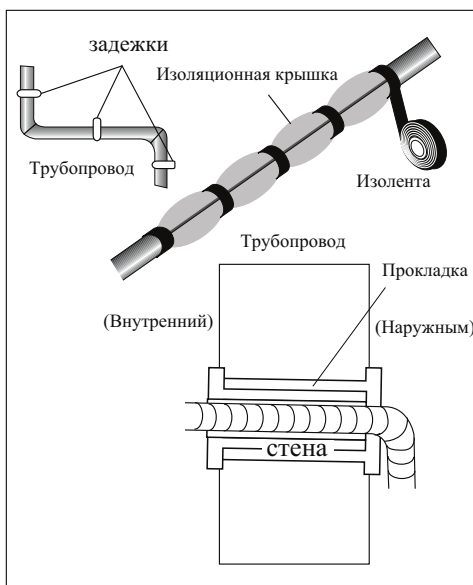

Руководство по монтажу - Информация для монтажа

| Производительность модели с фиксированными оборотами (Вт ^h * / час) | 7k | 9k | 12k | 15/18k | 22/24k | 28/30/36k |
|--|----------------|----------------|----------------|--------------|-----------------|-----------------|
| Диаметр трубы для жидкости | 1/4 " (ф 6) | 1/4 " (ф 6) | 1/4 " (ф 6) | 1/4 " (ф 6) | 3/8 " (ф 9.52) | 3/8 " (ф 9.52) |
| Диаметр газовой трубы | 3/8 " (ф 9.52) | 3/8 " (ф 9.52) | 3/8 " (ф 9.52) | 1/2 " (ф 12) | 5/8 " (ф 15.88) | 5/8 " (ф 15.88) |
| Длина трубы в стандартной поставке | 3m | 3m | 3m | 4m | 4m | 4m |
| Максимальное расстояние между внутренним и наружным блоками | 15m | 15m | 15m | 15m | 15m | 15m |
| Дополнительная нагрузка газа | 20g/m | 20g/m | 20g/m | 30g/m | 30g/m | 30g/m |
| Максимальная разница между уровнем наружного и внутреннего блока | 5m | 5m | 5m | 5m | 5m | 5m |
| Тип хладагента (1) | R410A | R410A | R410A | R410A | R410A | R410A |

| Производительность модели инверторного типа (Вт ^h * / час) | 9k | 12k | 15/18k | 22/24k |
|---|----------------|----------------|--------------|-----------------|
| Диаметр трубы для жидкости | 1/4 " (ф 6) | 1/4 " (ф 6) | 1/4 " (ф 6) | 3/8 " (ф 9.52) |
| Диаметр газовой трубы | 3/8 " (ф 9.52) | 3/8 " (ф 9.52) | 1/2 " (ф 12) | 5/8 " (ф 15.88) |
| Длина трубы в стандартной поставке | 3m | 3m | 3m | 4m |
| Максимальное расстояние между внутренним и наружным блоками | 15m | 15m | 15m | 15m |
| Дополнительная нагрузка газа | 20g/m | 20g/m | 20g/m | 30g/m |
| Максимальная разница между уровнем наружного и внутреннего блока | 5m | 5m | 5m | 5m |
| Тип хладагента (1) | R410A | R410A | R410A | R410A |

(1) Согласно наклейке с данными наружного блока

Закрутка вращающегося момента для защитных колпаков и соединения фланцев

| Труба | Закрутка вращающегося момента [Н x м.] | Соответствующее усилие (при использовании гаечного ключа на 20 см) | | Закрутка вращающегося момента [Н x м.] |
|-----------------|--|--|----------------------------|--|
| 1/4 " (ф 6) | 15 - 20 | усилие пальцев и запястья | гайка сервисного отверстия | 7 - 9 |
| 3/8 " (ф 9.52) | 31 - 35 | усилие запястья и плеча | предохранительные колпаки | 25 - 30 |
| 1/2 " (ф 12) | 35 - 45 | усилие запястья и плеча | | |
| 5/8 " (ф 15.88) | 75 - 80 | усилие запястья и плеча | | |

Руководство по монтажу - Информация для монтажа

Схема монтажа

Для различных моделей схемы электропроводки могут быть разными.

Пожалуйста, обратитесь к электрическим схемам, наклеенным на внутреннем и наружном блоке соответственно.

На внутреннем блоке схема проводки наклеивается под передней панелью;

На наружном блоке, схема проводки наклеивается на задней части наружной крышки ручки.

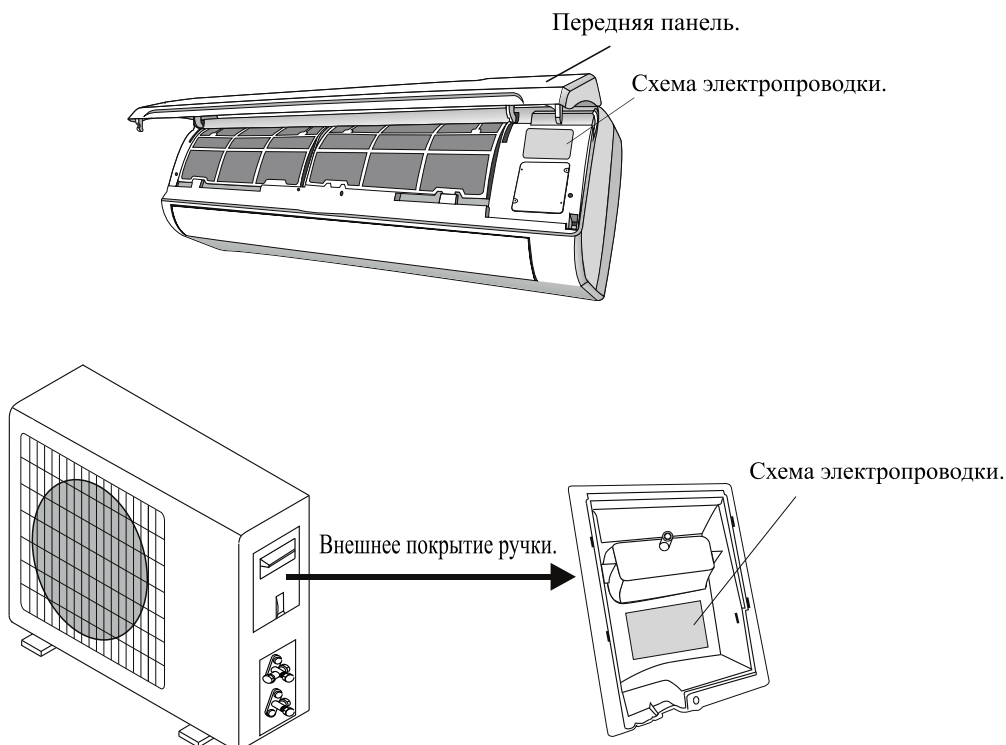

Обратите внимание: для некоторых моделей провода подключены к плате управления внутреннего блока производителем без клеммной колодки.

Руководство по монтажу - Информация для монтажа

Спецификация кабельных проводов

| Производительность модели (Втu* / час) * Втu | | 5k | 7k | 9k | 12k | 15/18k | 22/24k | 28/30/36k |
|---|---|-----------------------------|-----------------------------|-----------------------------|---|-----------------------------|-----------------------------|-----------------------------|
| | | Секционный отдел | | | | | | |
| Силовой кабель | N | 1.0mm ² AWG18 | 1.0mm ² AWG18 | 1.0mm ² AWG18 | 1.0mm ² (1.5mm) AWG18 (AWG16) | 1.5mm ² AWG16 | 2.5mm ² AWG14 | 4.0mm ² AWG12 |
| | L | 1.0mm ² AWG18 | 1.0mm ² AWG18 | 1.0mm ² AWG18 | 1.0mm ² (1.5mm) AWG18 (AWG16) | 1.5mm ² AWG16 | 2.5mm ² AWG14 | 4.0mm ² AWG12 |
| | E | 1.0mm ² AWG18 | 1.0mm ² AWG18 | 1.0mm ² AWG18 | 1.0mm ² (1.5mm) AWG18 (AWG16) | 1.5mm ² AWG16 | 2.5mm ² AWG14 | 4.0mm ² AWG12 |
| Соединительный кабель | N | 1.0mm ² | 1.0mm ² | 1.0mm ² | 1.0mm ² (1.5mm) | 1.5mm ² | 0.75mm ² | 0.75mm ² |
| | L | 1.0mm ² | 1.0mm ² | 1.0mm ² | 1.0mm ² (1.5mm) | 1.5mm ² | 0.75mm ² | 0.75mm ² |
| | 1 | 1.0mm ² | 1.0mm ² | 1.0mm ² | 1.0mm ² (1.5mm) | 1.5mm ² | 0.75mm ² | 0.75mm ² |
| | 2 | 0.75mm ² | 0.75mm ² | 0.75mm ² | 0.75mm ² | 0.75mm ² | 0.75mm ² | 0.75mm ² |
| | 3 | 0.75mm ² | 0.75mm ² | 0.75mm ² | 0.75mm ² | 0.75mm ² | 0.75mm ² | 0.75mm ² |
| |  | 0.75mm ² | 0.75mm ² | 0.75mm ² | 0.75mm ² | 0.75mm ² | 0.75mm ² | 0.75mm ² |

| Производительность модели инверторного типа (Втu* / час) | | | | 9k | 12k | 18/22k | 24k |
|---|---|------------------|--|---|---|-----------------------------|-----------------------------|
| | | Секционный отдел | | | | | |
| Силовой кабель | N | | | 1.0mm ² (1.5mm) AWG18 (AWG16) | 1.0mm ² (1.5mm) AWG18 (AWG16) | 1.5mm ² AWG16 | 2.5mm ² AWG14 |
| | L | | | 1.0mm ² (1.5mm) AWG18 (AWG16) | 1.0mm ² (1.5mm) AWG18 (AWG16) | 1.5mm ² AWG16 | 2.5mm ² AWG14 |
| | E | | | 1.0mm ² (1.5mm) AWG18 (AWG16) | 1.0mm ² (1.5mm) AWG18 (AWG16) | 1.5mm ² AWG16 | 2.5mm ² AWG14 |
| Соединительный кабель | N | | | 1.0mm ² (1.5mm) | 1.0mm ² (1.5mm) | 1.5mm ² | 0.75mm ² |
| | L | | | 1.0mm ² (1.5mm) | 1.0mm ² (1.5mm) | 1.5mm ² | 0.75mm ² |
| | 1 | | | 1.0mm ² (1.5mm) | 1.0mm ² (1.5mm) | 1.5mm ² | 0.75mm ² |
| |  | | | 1.0mm ² (1.5mm) | 1.0mm ² (1.5mm) | 1.5mm ² | 0.75mm ² |

Тип плавкого предохранителя на 220 В используемого в контроллере наружного блока для моделей на 7К, 9К, 12К, 15К, 16К, 18К, 22К, 24К, 30К - 50Т при мощности 3.15 А, 250 В. Тип плавкого предохранителя на 110 В используемого в контроллере наружного блока для моделей на 7К, 9К, 12К - 50Т при мощности 3.15 А, 125 В. Тип плавкого предохранителя используемого в инверторном контроллере наружного блока для моделей на 7К, 9К, 12К- 61Т при мощности 15 А, 250 В; для моделей на 18К, 22К, 24К - 65 Т при мощности 25 А, 250В.

Техническое обслуживание и ремонт

Регулярное техническое обслуживание является важным пунктом в обеспечении надежной работы кондиционера.

Перед осуществлением технического обслуживания выключите прибор и отсоедините его от сети.

Внутренний блок

Фильтры против пыли

1. Откройте переднюю панель в направлении, указанном стрелкой.
2. Придерживая одной рукой переднюю панель, другой рукой выгните воздушный фильтр.
3. Промойте фильтр водой. Если загрязнения фильтра носят маслянистый характер, промойте фильтр теплой водой (температура не выше 45 градусов С). Просушите фильтр в прохладном сухом месте.
4. Придерживая одной рукой переднюю панель, вставьте фильтр другой рукой.
5. Закройте панель.

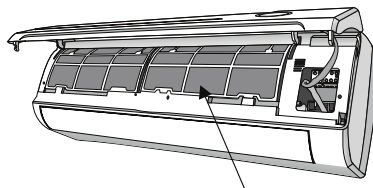
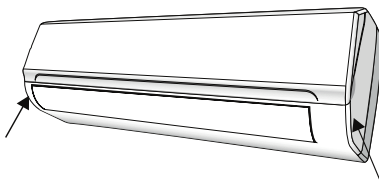

Фильтр против пыли

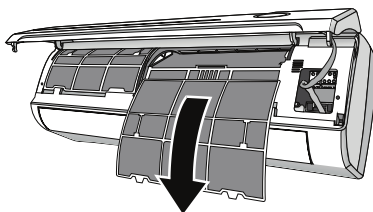

Электростатический и дезодорирующий фильтр (при наличии) не моются и не чистятся, а заменяются на новые каждые 6 месяцев.

Чистка теплообменника

1. Откройте переднюю панель блока, приподнимите его и затем снимите его с крепления, чтобы облегчить процесс чистки.
2. Протрите внутренний блок тряпкой, смоченной в воде с нейтральным мылом. Не используйте для чистки растворители и агрессивные моющие средства.
3. Если батарея наружного блока засорена, очистите ее, удалив листья и загрязнения струей воздуха и небольшим количеством воды.

Техническое обслуживание в конце сезона

1. Отключите прибор от сети
2. Почистите и замените фильтры
3. В теплый и сухой день включите вентилятор в режим вентилирования и оставьте на несколько часов, чтобы блок полностью просох изнутри.

Смена батареек

Если: • Внутренний блок не подает ответного сигнала

- Жидкокристаллический дисплей не включается

Как: • Снимите крышку в задней части блока

- Установите новые батарейки, соблюдая полярность (+/-).

Примечание: • Используйте только новые батарейки.

- Вынимайте батарейки из ПДУ, когда кондиционер не используется.

ВНИМАНИЕ! Не выбрасывайте батарейки в обычные мусорные баки, их следует выбрасывать в специальные баки в пунктах приёма мусора.

ПОИСК И УСТРАНЕНИЕ НЕИСПРАВНОСТЕЙ

| | | |
|---|---|--|
| Неполадка | Вероятная причина | |
| Прибор не работает | Отключение электропитания / вилка не включена в розетку | |
| | Повреждение вентилятора наружного или внутреннего блока | |
| | Повреждение термоманитного прерывателя цепи компрессора | |
| | Поврежден предохранитель или плавкий предохранитель | |
| | Повреждены контакты или вилка не включена в розетку | |
| | Иногда работа останавливается для предохранения прибора | |
| | Напряжение в сети ниже или выше допустимого для прибора | |
| | Активна функция включения таймера | |
| | Поврежден щит электронного управления | |
| Странных запахов | Загрязненный фильтр | |
| Шум текущей воды | Звук текущей охлаждающей жидкости | |
| Из воздуховыпускного отверстия идет туман | Это происходит, если воздух в комнате становится очень холодным, например в режимах "Охлаждение" и "Осушение". | |
| Странный звук | Звук возникает из-за расширения и сжатия передней решетки от смены температур и не свидетельствует о наличии проблемы | |
| Недостаточный поток теплого или холодного воздуха | Неподходящая настройка температуры | |
| | Отверстия входа или выхода воздуха заслонены чем-либо | |
| | Грязный воздушный фильтр | |
| | Вентилятор настроен на минимальную скорость | |
| | Другие источники тепла в помещении | |
| Прибор не реагирует на команды | Нет хладагента | |
| | ПДУ находится на слишком большом расстоянии от внутреннего блока | |
| | Батарейки ПДУ сели | |
| Дисплей выключен | Между ПДУ и внутренним блоком находятся препятствия | |
| | Функция "LIGHT" [свет] активна | |
| Отключение электропитания | | |
| Немедленно выключите кондиционер и отсоедините шнур от сети, если | | |
| Работающий прибор издает странные звуки | | |
| Поврежден щит электронного управления | | |
| Повреждены плавкие предохранители или выключатели | | |
| В прибор попала вода или какие-либо предметы | | |
| Кабели или розетка перегрелись | | |
| От прибора исходит сильный запах | | |
| Сообщения об ошибках на дисплее | | |
| При возникновении ошибки, дисплей внутреннего блока показывает следующие коды ошибок: | | |
| | Индикатор рабочего режима | Описание ошибки |
| E1 | Мигает один раз | Поврежден датчик измерения температуры в помещении |
| E2 | Мигает 2 раза | Поврежден датчик измерения температуры трубы в помещении |
| E6 | Мигает 6 раз | Поврежден двигатель вентилятора внутреннего блока |

ЭКОЛОГИЧЕСКИ БЕЗОПАСНАЯ УТИЛИЗАЦИЯ



Вы можете помочь защитить окружающую среду!

Пожалуйста, соблюдайте местные нормы и правила утилизации электрического оборудования данного типа : передавайте неработающее оборудование в соответствующие утилизационные центры

CONTENTS

| | |
|--|----|
| SAFETY PRECAUTIONS | 31 |
| NAMES OF PARTS | 34 |
| INDOOR UNIT DISPLAY | 35 |
| EMERGENCY FUNCTION & AUTO-RESTART FUNCTION | 36 |
| REMOTE CONTROLLER | 37 |
| OPERATING INSTRUCTIONS | 40 |
| PROTECTION | 45 |
| INSTALLATION MANUAL..... | 46 |
| MAINTENANCE | 55 |
| TROUBLESHOOTING | 56 |
| ENVIRONMENT FRIENDLY DISPOSAL | 57 |

In line with the company's policy of continual product improvement, the aesthetic and dimensional characteristics, technical data and accessories of this appliance may be changed without notice.

SAFETY RULES AND RECOMMENDATIONS FOR THE INSTALLER

- ⚠ Read this guide before installing and using the appliance.
- ⚠ During the installation of the indoor and outdoor units the access to the working area should be forbidden to children. Unforeseeable accidents could happen.
- ⚠ Make sure that the base of the outdoor unit is firmly fixed.
- ⚠ Check that air cannot enter the refrigerant system and check for refrigerant leaks when moving the air conditioner.
- ⚠ Carry out a test cycle after installing the air conditioner and record the operating data.
- ⚠ The ratings of the fuse installed in the built-in control unit are T 5A / 250V .
- ⚠ The user must protect the indoor unit with a fuse of suitable capacity for the maximum input current or with another overload protection device.
- ⚠ Ensure that the mains voltage corresponds to that stamped on the rating plate . Keep the switch or power plug clean. Insert the power plug correctly and firmly into the socket, thereby avoiding the risk of electric shock or fire due to insufficient contact.
- ⚠ Check that the socket is suitable for the plug , otherwise have the socket changed.
- ⚠ The appliance must be fitted with means for disconnection from the supply mains having a contact separation in all poles that provide full disconnection under overvoltage category III conditions, and these means must be incorporated in the fixed wiring in accordance with the wiring rules.
- ⚠ The air conditioner must be installed by professional or qualified persons.
- ⚠ Do not install the appliance at a distance of less than 50 cm from inflammable substances (alcohol, etc.) Or from pressurised containers (e.g. spray cans).
- ⚠ If the appliance is used in areas without the possibility of ventilation, precautions must be taken to prevent any leaks of refrigerant gas from remaining in the environment and creating a danger of fire
- ⚠ The packaging materials are recyclable and should be disposed of in the separate waste bins .Take the air conditioner at the end of its useful life to a special waste collection centre for disposal.
- ⚠ Only use the air conditioner as instructed in this booklet . These instructions are not intended to cover every possible condition and situation . As with any electrical household appliance , common sense and caution are therefore always recommended for installation, operation and maintenance.
- ⚠ The appliance must be installed in accordance with applicable national regulations.
- ⚠ Before accessing the terminals , all the power circuits must be disconnected from the power supply.
- ⚠ The appliance shall be installed in accordance with national wiring regulations.
- ⚠ This appliance can be used by children aged from 8 years and above and persons with reduced physical, sensory or mental capabilities or lack of experience and knowledge if they have been given supervision or instruction concerning use of the appliance in a safe way and understand the hazards involved. Children shall not play with the appliance. Cleaning and user maintenance shall not be made by children without supervision.

SAFETY RULES AND RECOMMENDATIONS FOR THE USER

- ⚠ Do not try to install the conditioner alone; always contact specialized technical personnel.
- ⚠ Cleaning and maintenance must be carried out by specialised technical personnel. In any case disconnect the appliance from the mains electricity supply before carrying out any cleaning or maintenance.
- ⚠ Ensure that the mains voltage corresponds to that stamped on the rating plate. Keep the switch or power plug clean. Insert the power plug correctly and firmly into the socket, thereby avoiding the risk of electric shock or fire due to insufficient contact.
- ⚠ Do not pull out the plug to switch off the appliance when it is in operation, since this could create a spark and cause a fire, etc.
- ⚠ This appliance has been made for air conditioning domestic environments and must not be used for any other purpose, such as for drying clothes, cooling food, etc.
- ⚠ The packaging materials are recyclable and should be disposed of in the separate waste bins. Take the air conditioner at the end of its useful life to a special waste collection centre for disposal.
- ⚠ Always use the appliance with the air filter mounted. The use of the conditioner without air filter could cause an excessive accumulation of dust or waste on the inner parts of the device with possible subsequent failures.
- ⚠ The user is responsible for having the appliance installed by a qualified technician, who must check that it is earthed in accordance with current legislation and insert a thermomagnetic circuit breaker.
- ⚠ The batteries in remote controller must be recycled or disposed of properly. Disposal of Scrap Batteries --- Please discard the batteries as sorted municipal waste at the accessible collection point.
- ⚠ Never remain directly exposed to the flow of cold air for a long time. The direct and prolonged exposition to cold air could be dangerous for your health. Particular care should be taken in the rooms where there are children, old or sick people.
- ⚠ If the appliance gives off smoke or there is a smell of burning, immediately cut off the power supply and contact the Service Centre.
- ⚠ The prolonged use of the device in such conditions could cause fire or electrocution.
- ⚠ Have repairs carried out only by an authorised Service Centre of the manufacturer. Incorrect repair could expose the user to the risk of electric shock, etc.
- ⚠ Unhook the automatic switch if you foresee not to use the device for a long time. The airflow direction must be properly adjusted.
- ⚠ The flaps must be directed downwards in the heating mode and upwards in the cooling mode.
- ⚠ Only use the air conditioner as instructed in this booklet. These instructions are not intended to cover every possible condition and situation. As with any electrical household appliance, common sense and caution are therefore always recommended for installation, operation and maintenance.
- ⚠ Ensure that the appliance is disconnected from the power supply when it will remain inoperative for a long period and before carrying out any cleaning or maintenance.
- ⚠ Selecting the most suitable temperature can prevent damage to the appliance.

SAFETY RULES AND PROHIBITIONS

- ⊖ Do not bend , tug or compress the power cord since this could damage it. Electrical shocks or fire are probably due to a damaged power cord. Specialised technical personnel only must replace a damaged power cord.
- ⊖ Do not use extensions or gang modules.
- ⊖ Do not touch the appliance when barefoot or parts of the body are wet or damp.
- ⊖ Do not obstruct the air inlet or outlet of the indoor or the outdoor unit.
The obstruction of these openings causes a reduction in the operative efficiency of the conditioner with possible consequent failures or damages.
- ⊖ In no way alter the characteristics of the appliance.
- ⊖ Do not install the appliance in environments where the air could contain gas , oil or sulphur or near sources of heat.
- ⊖ This appliance is not intended for use by persons (including children) with reduced physical, sensory or mental capabilities, or lack of experience and knowledge, unless they have been given supervision or instruction concerning use of the appliance by a person responsible for their safety.

- ⊖ Do not climb onto or place any heavy or hot objects on top of the appliance.
- ⊖ Do not leave windows or doors open for long when the air conditioner is operating.
- ⊖ Do not direct the airflow onto plants or animals.
- ⊖ A long direct exposition to the flow of cold air of the conditioner could have negative effects on plants and animals.
- ⊖ Do not put the conditioner in contact with water.
The electrical insulation could be damaged and thus causing electrocution.
- ⊖ Do not climb onto or place any objects on the outdoor unit
- ⊖ Never insert a stick or similar object into the appliance. It could cause injury.
- ⊖ Children should be supervised to ensure that they do not play with the appliance. If the supply cord is damaged, it must be replaced by the manufacturer, its service agent or similarly qualified persons in order to avoid a hazard.

NAMES OF PARTS

| INDOOR UNIT | |
|-------------|--|
| No. | Description |
| 1 | Front panel |
| 2 | Air filter |
| 3 | Optional filter (if installed) |
| 4 | LED Display |
| 5 | Signal receiver |
| 6 | Terminal block cover |
| 7 | Ionizer generator(if installed) |
| 8 | Deflectors |
| 9 | Emergency button |
| 10 | Indoor unit rating label (Stick position optional) |
| 11 | Airflow direction louver |
| 12 | Remote controller |

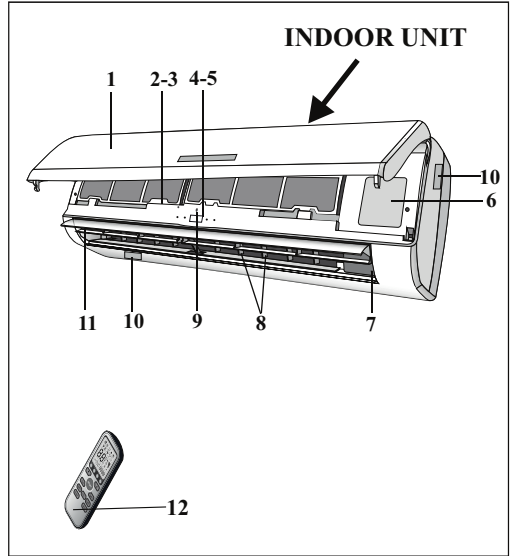

| OUTDOOR UNIT | |
|--------------|---------------------------|
| No. | Description |
| 13 | Air outlet grille |
| 14 | Outdoor unit rating label |
| 15 | Terminal block cover |
| 16 | gas valve |
| 17 | liquid valve |

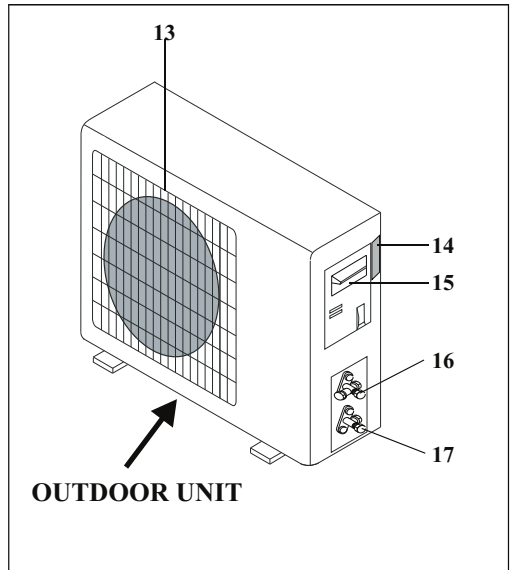

Note: the above figures are only intended to be a simple diagram of the appliance and may not correspond to the appearance of the units that have been purchased.

INDOOR UNIT DISPLAY

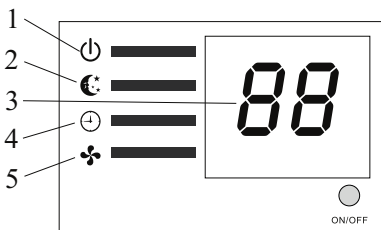
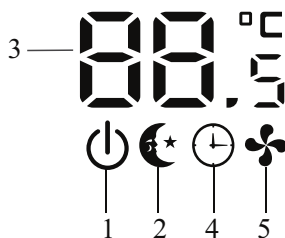
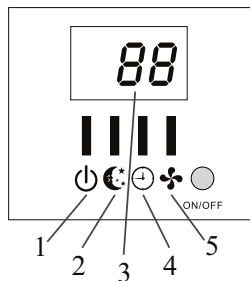
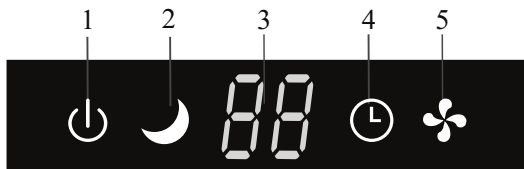
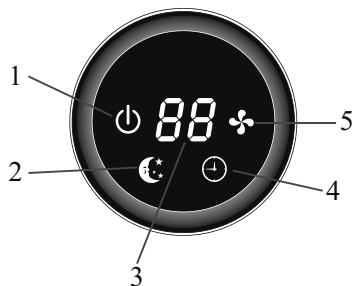
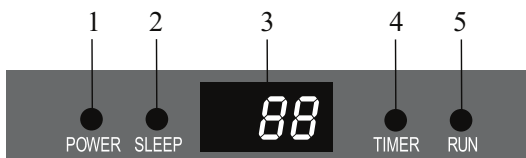

| No. | Led | | Function |
|-----|--|----|---|
| 1 | POWER | ⏻ | This symbol appears when the unit is power on |
| 2 | SLEEP | ☾ | SLEEP mode |
| 3 | Temperature display (if present) /Error code | 88 | (1) Lights up during Timer operation when the air conditioner is operational (2)Displays the malfunction code when fault occurs. |
| 4 | TIMER | 🕒 | Lights up during Timer operation. |
| 5 | RUN | 🌀 | The symbol appears when the unit is turned on, and disappear when the unit is turned off. |

⚠ *The shape and position of switches and indicators may be different according to the model, but their function is the same.*

EMERGENCY FUNCTION & AUTO-RESTART FUNCTION

AUTO-RESTART FUNCTION

The appliance is preset auto - restart function by manufacturer. In case of a sudden power failure, the module memorizes the setting conditions before the power failure. when the power restores, the unit restarts automatically with all the previous settings preserved by the memory function.

To deactivate the AUTO-RESTART function ,proceed as follows:

1. Switch the air conditioner off and plug it off.
 2. Press the emergency button meanwhile plug it in.
 3. Keep pressing the emergency button for more than 10 seconds until you hear four short beeps from the unit. The AUTO-RESTART function is deactivate.
- To activate the AUTO - RESTART function , follow the same procedure until you hear three short beeps from the unit.

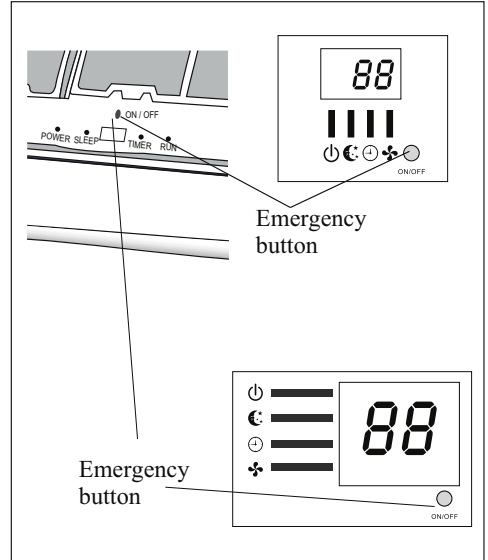

EMERGENCY FUNCTION

If the remote controller fails to work or maintenance necessary, proceed as follows:

Open and lift the front panel up to an angle to reach the emergency button.

1. One press of the emergency button(one beep) will lead to the forced COOLING operation
2. Two press of the emergency button within 3 sec (two beeps) will lead to the forced HEATING operation.
3. To switch off the unit , you just need to press the button again (a single long beep) .
4. After 30 minutes in forced operation , the air conditioner will automatically start working in 23℃ cooling mode, auto fan speed.

* The FEEL function is described in page 13.

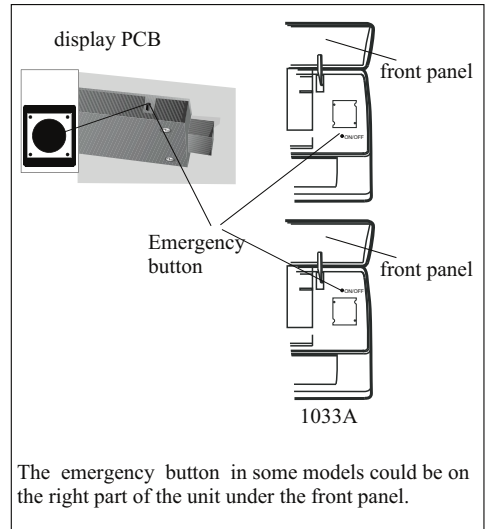

The emergency button in some models could be on the right part of the unit under the front panel.

⚠ The shape and position of the emergency button may be different according to the model, but their function is the same.

Remark: the external static pressure of heat pumps is 0 Pa for all models.

REMOTE CONTROLLER

| No. | Button | Function |
|-----|----------------|--|
| 1 | ▲ (TEMP UP) | Press it to increase temperature / time setting. |
| 2 | ▼ (TEMP DN) | Press it to decrease temperature/ time setting. |
| 3 | ON/OFF | Press it to start or stop operation. |
| 4 | FAN | To select the fan speed of auto/low/mid/high |
| 5 | TIMER | Press it to set auto-off timer. |
| 6 | SLEEP | To activate the function "SLEEP" |
| 7 | ECO | In cooling mode, press this button, the temperature will increase 2°C on the base of setting temperature In heating mode, press this button, the temperature will decrease 2°C on the base of setting temperature |
| 8 | MODE | To select the mode of operation |
| 9 | SUPER or TURBO | Press this button to activate / deactivate the Super function which enables the unit to reach the preset temperature in the shortest time. In COOL mode, the unit will give the maximum cooling temperature with 16°C, high fan speed. In HEAT mode, the unit will give the maximum heating temperature with 31°C, high fan speed. |
| 10 | SWING | To activate or deactivate of the movement of the deflectors. |
| 11 | CLOCK | When you press this button, the time will be flickering; then through "▲" and "▼", you can adjust the time (one time you press, one minute you adjust; and if you continue to press, the time change rapidly), after adjusting to your required time, please press this button again to fix the time. |
| 12 | DISPLAY | To switch on/off the LED display |
| 13 | HEALTHY | To switch - on /off HEALTHY function. It is a button which controls the ionizer or plasma generator only for inverter models. |
| 14 | 3D | When you press "3D", the horizontal and vertical vanes will swing together at the same time. |
| 15 | RESET | To restart REMOTE CONTROLLER |
| 16 | ANTI-MILDEW | To activate the function ANTI-MILDEW |

⚠ The outlook and some function of remote control may vary according to the model.

⚠ The shape and position of buttons and indicators may vary according to the model, but their function is the same.



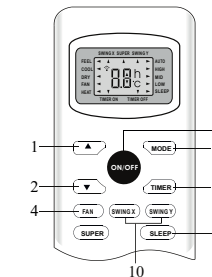
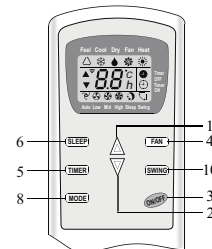
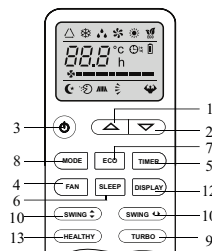
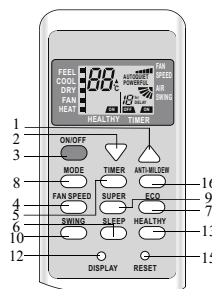
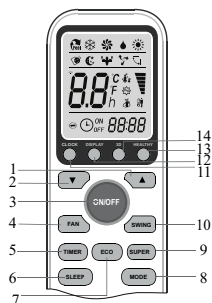











































⚠ The unit confirms the correct reception of each press button with a beep.



REMOTE CONTROLLER

Remote controller DISPLAY

Meaning of symbols on the liquid crystal display

| No. | Symbols | Meaning |
|-----|--|--|
| 1 |  or  | FEEL mode indicator |
| 2 |  | COOLING indicator |
| 3 |  | DEHUMIDIFYING indicator |
| 4 |  | FAN ONLY OPERATION indicator |
| 5 |  | HEATING indicator |
| 6 |  or  | SIGNAL RECEPTION indicator |
| 7 |  or  or  | TIMER OFF indicator |
| 8 |  or  or  | TIMER ON indicator |
| 9 |  or  or  (FLASH) | AUTO FAN indicator |
| 10 |  or  or  | LOW FAN SPEED indicator |
| 11 |  or  or  | MIDDLE FAN SPEED indicator |
| 12 |  or  or  | HIGH FAN SPEED indicator |
| 13 |  or  | SLEEP indicator |
| 14 |  | COMFORTABLE SLEEP indicator (optional) |
| 15 |  | I FEEL indicator(optional) |
| 16 |  or  or  | FLAP SWING indicator |
| 17 |  | FLAP and Defectors SWING indicator |
| 18 |  or  or  | SUPER indicator |
| 19 |  or  or  or  | HEALTHY indicator |
| 20 |  or  | ECO indicator |
| 21 |  | ANTI-MILDEW indicator |
| 22 |  | BATTERY indicator |
| 23 |  | CLOCK indicator |

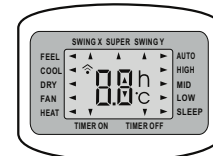
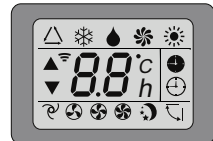
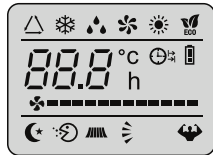
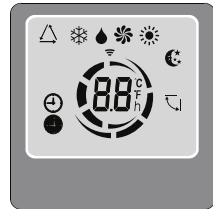

REMOTE CONTROLLER

Replacement of Batteries

Remove the battery cover plate from the rear of the remote controller, by sliding it in the direction of the arrow.

Install the batteries according the direction (+and -)shown on the Remote Controller.

Reinstall the battery cover by sliding it into place.

⚠ Use 2 LRO 3 AAA (1.5V) batteries . Do not use rechargeable batteries . Replace the old batteries with new ones of the same type when the display is no longer legible.

Do not dispose batteries as unsorted municipal waste. Collection of such waste separately for special treatment is necessary.

⚠ Refer to picture 1:

i. When you open the battery cover, you can see a DIP switch on the cover back.l

| DIP switch on position | Function |
|------------------------|---|
| °C | The remote controller is adjusted in degree celsius |
| °F | The remote controller is adjusted in degree fahrenheit. |
| Cool | The remote controller is adjusted in only cooling mode |
| Heat | The remote controller is adjusted in cooling and heating mode |

ii. NOTE:After adjusting the function, you need to take out the batteries and repeat the procedure described above.

⚠ Refer to picture 2:

When you insert the batteries for the first time in the remote controller or if you change them, you need to program the remote controller of only cooling or cooling and heating.

When you insert the batteries, the symbols ❄ (COOL ■) and ☀ (HEAT ■) start flashing. If you push whatever button when the symbol ❄ (COOL ■) is displayed, the remote controller is adjusted in only cooling mode . If you push whatever button when the symbol ☀ (HEAT ■) is displayed , the remote controller is adjusted in Cooling and heating mode.

⚠ NOTE:if you adjust the remote controller in cooling mode, it will not be possible to activate the heating function in units with heating pump . you need to take out the batteries and repeat the procedure described above.

- ⚠
1. Direct the remote controller toward the Air conditioner.
 2. Check that there are no objects between the remote control and the Signal receptor in the indoor unit.
 3. Never leave the remote controller exposed to the rays of the sun
 4. Keep the remote controller at a distance of at least 1m from the television or other electrical appliances.

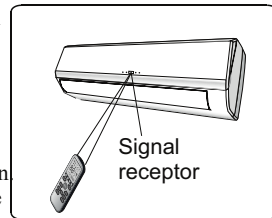
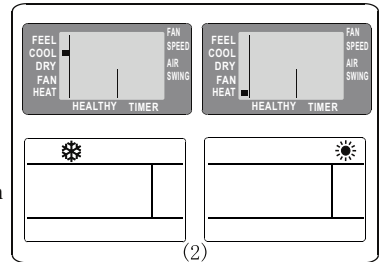
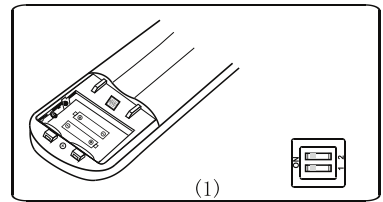
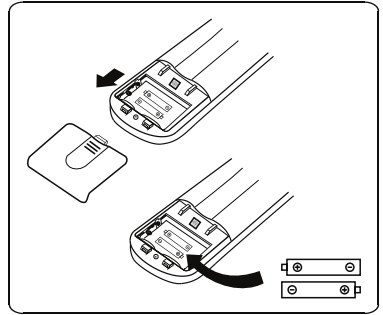

Recommendations for locating and using the remote controller holder (if present)

The remote controller be kept in a wall-mounted holder

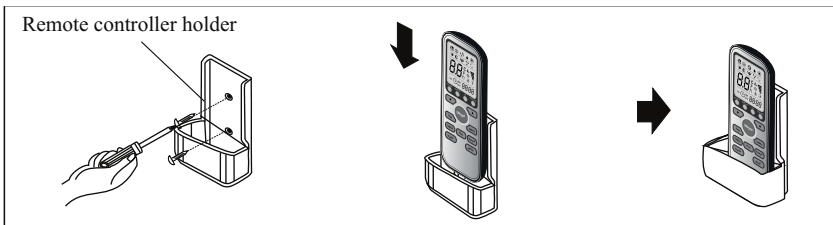

OPERATING INSTRUCTIONS

The air sucked by the fan enters from the grill and passes through the filter, then it is cooled/dehumidified or heated through the heat exchanger.

The direction of the air outlet is motorized up and down by flaps, and manually moved right and left by the vertical deflectors, for some models, the vertical deflectors could be controlled by motor as well.

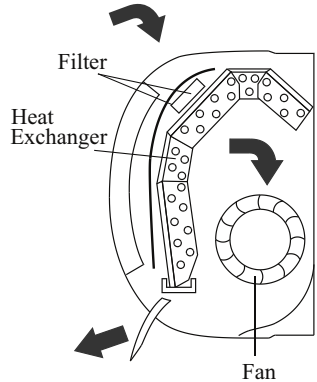

“SWING” CONTROL OF THE AIR FLOW



- The air outlet flow is uniformly distributed in the room.
- It is possible to position the direction of the air in the optimal.

The key **SWING** or **SWING** activates the “FLAP”, the air flow is directed alternatively from up to down .In order to guarantee an even diffusion of the air in the room.

The key **SWING** activates the motorized “deflectors”, the air flow is directed alternatively from left to right. (Optional function, depends on the models)

- In cooling mode , orient the flaps in horizontal direction;
- In heating mode, orient the flaps downward as the warm air tends to rise.

The deflectors are positioned manually and placed under the flaps .They allow to direct the air flow rightward or leftward.

⚠ This adjustment must be done while the appliance is switched off.

⚠ Never position “Flaps” manually, the delicate mechanism might seriously damaged!

⚠ Never poke fingers, sticks or other objects in the air inlet or outlet vents. Such accidental contact with live pants might cause unforeseeable damage or hurt.

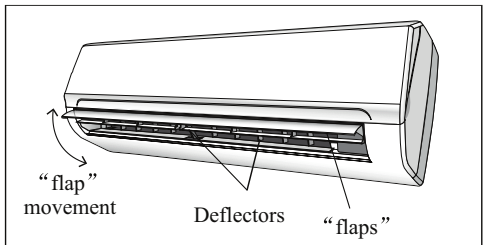
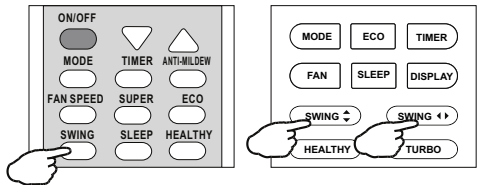
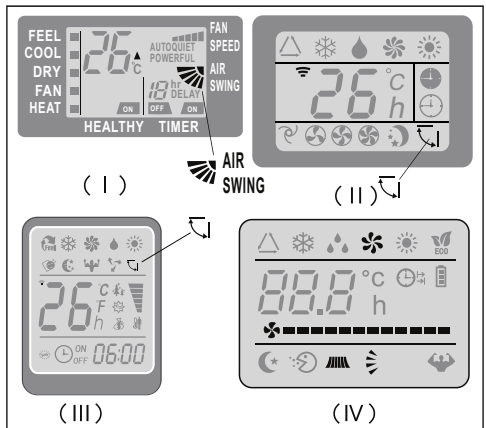

OPERATING INSTRUCTIONS

COOLING MODE

COOL ■ The cooling function allows the air conditioner to cool the room and at the same time reduces Air humidity.

To activate the cooling function (COOL), press the **MODE** button until the symbol ❄️ (COOL ■) appears on the display.

The cooling function is activated by setting the button ▲ or ▼ at a temperature lower than that of the room.

To optimize the function of the Air conditioner, adjust the temperature (1), the speed (2) and the direction of the air flow (3) by pressing the button indicated.

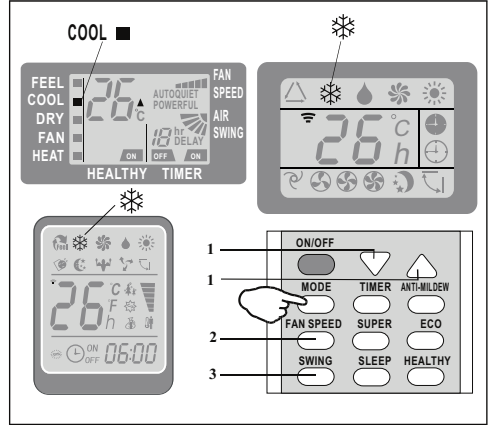

HEATING MODE

HEAT ■ The heating function allows the air conditioner to heat the room.

To activate the heating function (HEAT), press the **MODE** button until the symbol ☀️ (HEAT ■) appears on the display.

With the button ▲ or ▼ set a temperature higher than that of the room..

To optimize the function of the Air conditioner adjust the temperature (1), the speed (2) and the direction of the air flow (3) by pressing the button indicated

⚠️ If the appliance is fitted with a electrical heater, which delays appliance to startup in a few seconds to ensure an immediate output of hot air (Optional, depends on the model).

⚠️ In HEATING operation, the appliance can automatically activate a defrost cycle, which is essential to clean the frost on the condenser so as to recover its heat exchange function. This procedure usually lasts for 2-10 minutes during defrosting, indoor unit fan stop operation. After defrosting, it resumes to HEATING mode automatically.

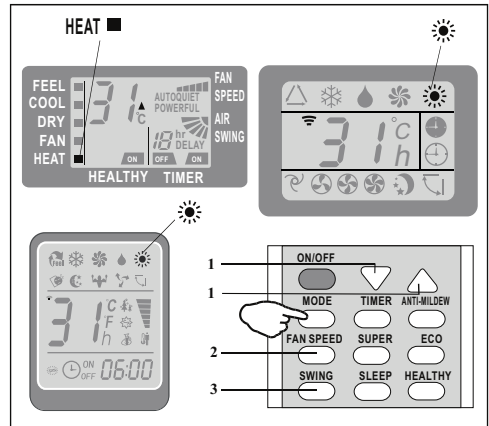

OPERATING INSTRUCTIONS

TIMER MODE----TIMER ON

ON TIMER  To set the time of the air conditioner

To program the automatical switching-on time, the appliance should be power off.
 Press **TIMER** at the first time , set the temperature with pressing the button **▲** or **▼**;
 Press **TIMER** at the second time , set the rest time with pressing the button **▲** or **▼**;
 Press **TIMER** at the third time, confirm the setting, then the rest time to next automatical switching-on could be read on the display.

NOTE !

Before proceeding with the time: program the working mode with the button **MODE** (2) and the fan speed with the button **FAN** (3) . Switch the conditioner off (with the key **ON/OFF**) .

Note:To cancel the setted function ,press the **TIMER** button again.

Note:In case of power off,it is necessary to set **TIMER ON** again

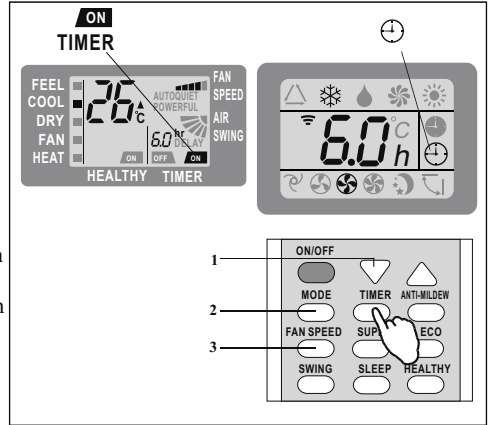

Indoor display

TIMER MODE----TIMER OFF

OFF TIMER  To set the automatic switching-off of the air conditioner

The timed stop is programmed by pressing **TIMER** , Set the rest time by pressing the button **▲** or **▼**,until the rest time displayed is to your demand then press **TIMER** again.

Note:To cancel the setted function, press the **TIMER** button again.

Note:In case of power off,it is necessary to set **TIMER OFF** again

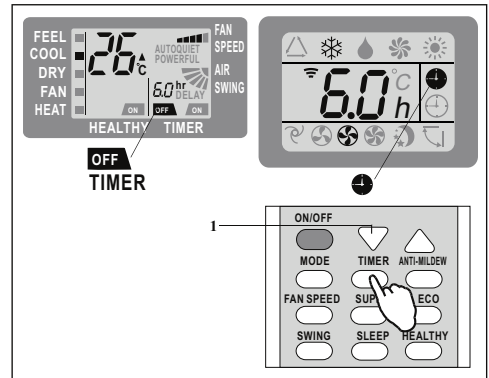

Indoor display

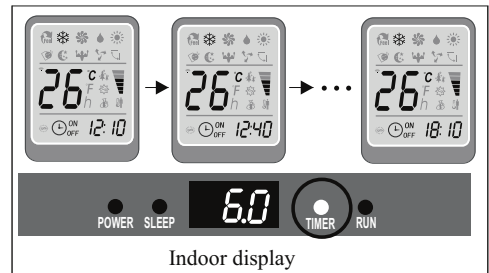

Indoor display

 Note: The **TIMER** function can be set at half-hour intervals.

OPERATING INSTRUCTIONS

FAN MODE



The conditioner works in only ventilation.

To set the FAN mode, Press **[MODE]** until (**FAN ■**) appears in the display.

With pressing **[FAN]** button the speed changes in the following sequence: LOW/ MEDIUM/HIGH /AUTO in FAN mode.

The remote control also stores the speed that was set in the previous mode of operation.

In FEEL mode (automatic) the air conditioner automatically chooses the fan speed and the mode of operation (COOLING or HEATING).

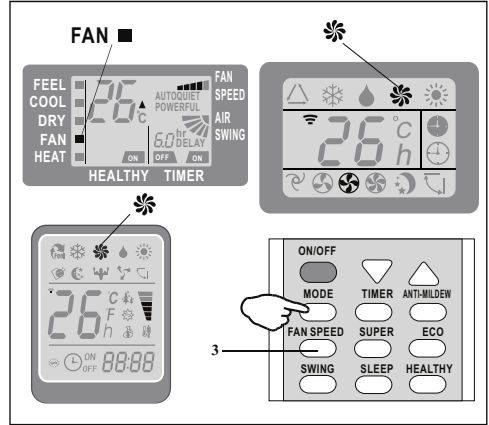

DRY MODE



This function reduces the humidity of the air to make the room more comfortable.

To set the DRY mode, Press **[MODE]** until (**DRY ■**) appears in the display. An automatic function of alternating cooling cycles and air fan is activated.

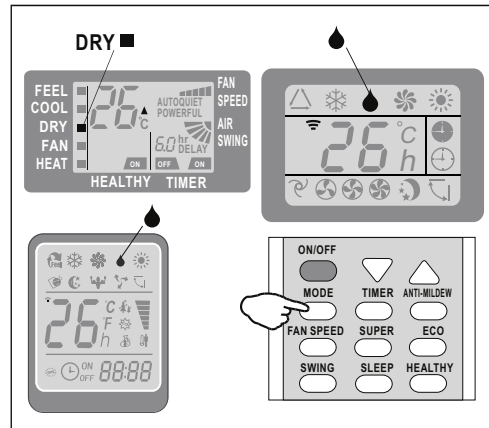

OPERATING INSTRUCTIONS

I FEEL MODE



Automatic mode.

To activate the I FEEL (automatic) mode of operation, press the [MODE] button on the remote controller until the symbol \triangle (I FEEL \blacksquare) appears on the display.

In I FEEL mode the fan speed and the temperature are set automatically according to the room temperature (tested by the temperature sensor which is incorporated in the indoor unit).

| Ambient temp | Operation mode | Auto temp. |
|--------------|--|------------|
| < 20°C | HEATING (FOR HEAT PUMP TYPE) FAN (FOR COOL ONLY TYPE) | 23°C |
| 20°C~26°C | DRY | 18°C |
| > 26°C | COOL | 23°C |

To optimize the function of the air conditioner, adjust the temperature (only $\pm 2^\circ\text{C}$) (1), the speed (2) and the direction of the air flow (3) by pressing the buttons indicated

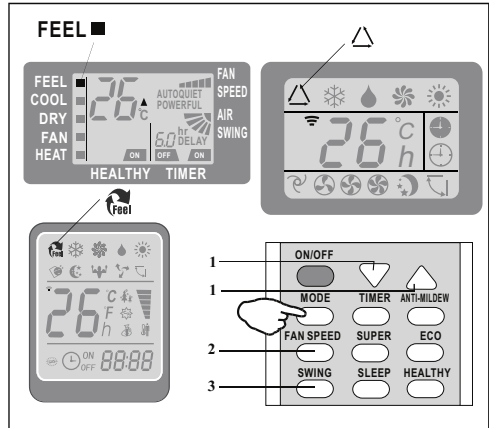

SLEEP MODE



To activate the SLEEP mode of operation, press the [SLEEP] button on the remote controller until the symbol ☾ (AUTO QUIET) appears on the display.

The function "SLEEP" automatically adjusts the temperature to make the room more comfortable during the night. In cooling or dry mode, the set temperature will automatically raise by 1°C every 60 minutes, to achieve a total rise of 2°C during the first 2 hours of operation.

In heating mode the set temperature is gradually decreased by 2°C during the first 2 hours of operation.

After 10 hours running in sleep mode the air conditioner is switched off automatically.

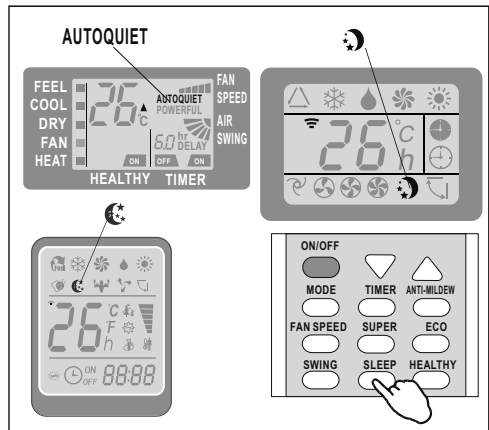

Indoor display

PROTECTION

The air conditioner is programmed for comfortable and suitable living conditions, if it is used in abnormal conditions as below, certain safety protection features might come into effect.

For T1 Climate condition models:

| No. | MODE | Ambient temperature |
|-----|---------|-----------------------------------|
| 1 | Heating | Outdoor temperature is over 24°C |
| | | Outdoor temperature is below -7°C |
| | | Room temperature is over 27°C |
| 2 | Cooling | Outdoor temperature is over 43°C |
| | | Room temperature is below 21 °C |
| 3 | Dry | Room temperature is below 18° C |

For Tropical (T3) Climate condition models:

| No. | MODE | Ambient temperature |
|-----|---------|-----------------------------------|
| 1 | Heating | Outdoor temperature is over 24°C |
| | | Outdoor temperature is below -7°C |
| | | Room temperature is over 27°C |
| 2 | Cooling | Outdoor temperature is over 52°C |
| | | Room temperature is below 21 °C |
| 3 | Dry | Room temperature is below 18° C |

 *The unit does not operate immediately if it is turned on after being turned off or after changing the mode during operation. this is a normal self-protection action, you need wait for about 3 minutes.*

INSTALLATION MANUAL---Selecting the Installation Place

INDOOR UNIT

- Install the indoor unit on a strong wall that is not subject to vibrations.
- The in let and outlet ports should not be obstructed:the air should be able to blow all over the room.
- Do not install the unit near a source of heat , steam,or flammable gas.
- Install the unit near an electric socket or private circuit.
- Do not install the unit where it will be exposed to direct sunlight.
- Select a site where the condensed water can be easily drained out, and where it is easily connected to outdoor unit.
- Check the machine operation regularly and reserve the necessary spaces as shown in the picture.
- Select a place where the filter can be easily taken out.

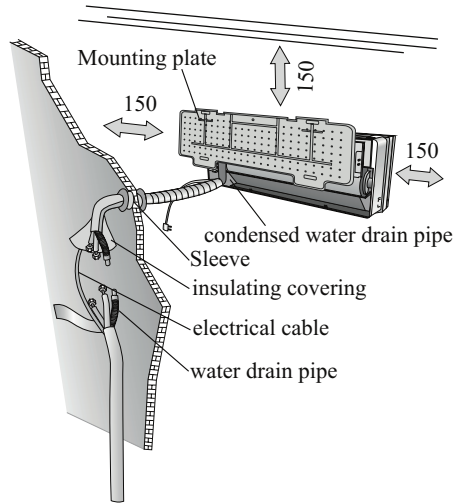

minimum space to be reserved (mm) showing in the picture

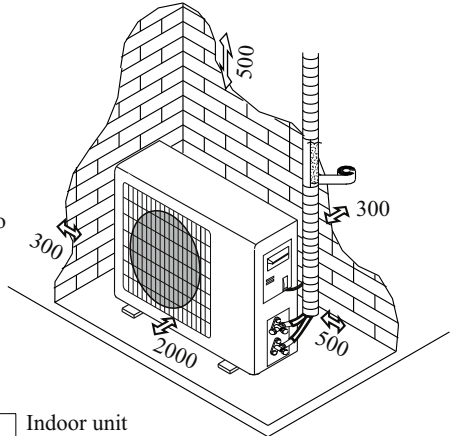

OUTDOOR UNIT

- Do not install the outdoor unit near sources of heat, steam or flammable gas.
- Do not install the unit in too windy or dusty places.
- Do not install the unit where people often pass. Select a place where the air discharge and operating sound will not disturb the neighbours.
- Avoid installing the unit where it will be exposed to direct sunlight (other wise use a protection , if necessary, that should not interfere with the air flow).
- Reserve the spaces as shown in the picture for the air to circulate freely.
- Install the outdoor unit in a safe and solid place.
- If the outdoor unit is subject to vibration, place rubber gaskets onto the feet of the unit..

Installation Diagram

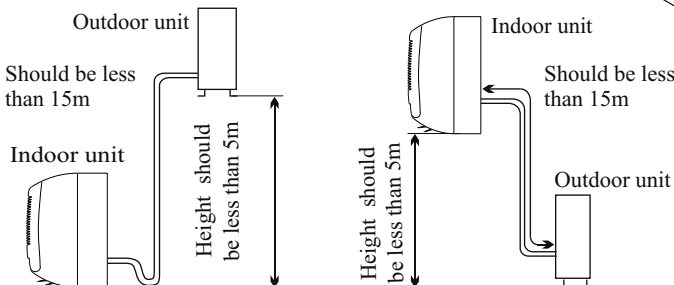

The purchaser must ensure that the person and/or company who is to install, maintain or repair this air conditioner has qualifications and experience in refrigerant products.

INSTALLATION MANUAL---Installation of the Indoor unit

Before starting installation, decide on the position of the indoor and outdoor units, taking into account the minimum space reserved around the units

- ⚠ Do not install your air conditioner in a wet room such as a bathroom or laundry etc
- ⚠ The installation site should be 250cm or more above the floor.

To install, proceed as follows:

Installation of the mounting plate

- 1 Always mount the rear panel horizontally and vertically
2. Drill 32 mm deep holes in the wall to fix the plate;
3. Insert the plastic anchors into the hole;
4. Fix the rear panel on the wall with provided tapping screws
5. Be sure that the rear panel has been fixed firmly enough to withstand the weight

Note : The shape of the mounting plate may be different from the one above, but installation method is similar .

Drilling a hole in the wall for the piping

1. Make the piping hole ($\Phi 55$) in the wall at a slight downward slant to the outdoor side.
2. Insert the piping-hole sleeve into the hole to prevent the connection piping and wiring from being damaged when passing through the hole.

- ⚠ The hole must slope downwards towards the exterior

Note : Keep the drain pipe down towards the direction of the wall hole, otherwise leakage may occur.

Electrical connections---Indoor unit

1. Open the front panel.
2. Take off the cover as indicated in the picture (by removing a screw or breaking the hooks).
3. For the electrical connections, see the circuit diagram on the right part of the unit under the front panel.
4. Connect the cable wires to the screw terminals by following the numbering .Use wire size suitable to the electric power input (see name plate on the unit) and according to all current national safety code requirements.

- ⚠ The cable connecting the outdoor and indoor units must be suitable for outdoor use.

- ⚠ The plug must be accessible also after the appliance has been installed so that it can be pulled out if necessary.

- ⚠ An efficient earth connection must be ensured.

- ⚠ If the power cable is damaged, it must be replaced by an authorised Service Centre.

Note: Optional the wires can be connected to the main PCB of indoor unit by manufacturer according to the model without terminal block.

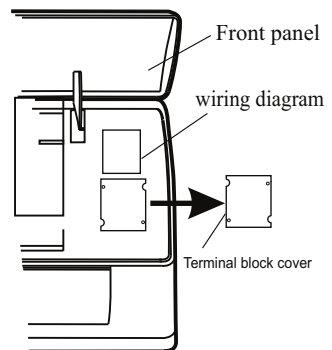
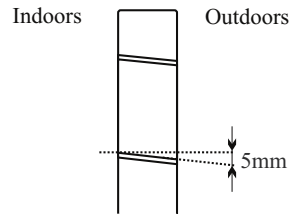
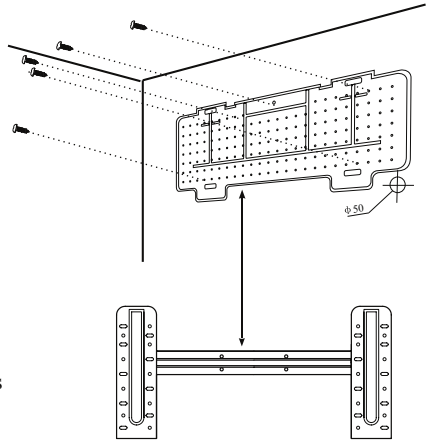

INSTALLATION MANUAL---Installation of the Indoor unit

Refrigerant piping connection

The piping can be run in the 3 directions indicated by numbers in the picture . When the piping is run in direction 1 or 3, cut a notch along the groove on the side of the indoor unit with a cutter.

Run the piping in the direction of the wall hole and bind the copper pipes , the drain pipe and the power cables together with the tape with the drain pipe at the bottom, so that water can flow freely.

- Do not remove the cap from the pipe until connecting it, to avoid dampness or dirt from entering.
- If the pipe is bent or pulled too often , it will become stiff . Do not bend the pipe more than three times at one point.
- When extending the rolled pipe, straighten the pipe by unwinding it gently as shown in the picture.

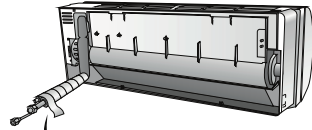
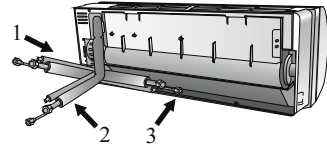

Shape the connection pipe

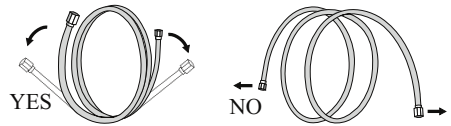

Extending the rolled pipe



torque wrench

Connections to the indoor unit

1. Remove the indoor unit pipe cap (check that there is no debris inside).
2. Insert the flare nut and create a flange at the extreme end of the connection pipe.
3. Tighten the connections by using two wrenches working in opposite directions

Indoor unit condensed water drainage

The indoor unit condensed water drainage is fundamental for the success of the installation.

1. Place the drain hose below the piping, taking care not to create siphons.
2. The drain hose must slant downwards to aid drainage.
3. Do not bend the drain hose or leave it protruding or twisted and do not put the end of it in water . If an extension is connected to the drain hose , ensure that it is lagged when it passes into the indoor unit.
4. If the piping is installed to the right, the pipes, power cable and drain hose must be lagged and secured onto the rear of the unit with a pipe connection.
 - 1) Insert the pipe connection into the relative slot.
 - 2) Press to join the pipe connection to the base.

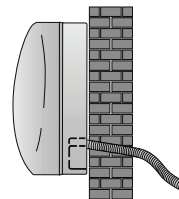

YES

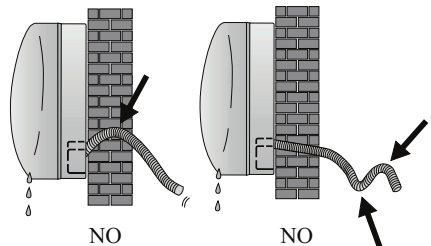

INSTALLATION MANUAL---Installation of the Indoor unit

INSTALLATION OF THE INDOOR UNIT

After having connected the pipe according to the instructions, install the connection cables. Now install the drain pipe. After connection, lag the pipe, cables and drain pipe with the insulating material.

1. Arrange the pipes ,cables and drain hose well.
2. Lag the pipe joints with insulating material , securing it with vinyl tape.
3. Run the bound pipe , Cables and drain pipe through the wall hole and mount the indoor unit onto the upper part of the mounting plate securely.
4. Press and push the lower part of the indoor unit tightly against the mounting plate

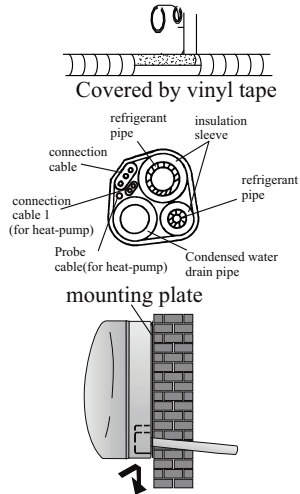

INSTALLATION MANUAL---Installation of the outdoor unit

- The outdoor unit should be installed on a solid wall and fastened securely.
- The following procedure must be observed before connecting the pipes and connecting cables : decide which is the best position on the wall and leave enough space to be able to carry out maintenance easily.
- Fasten the support to the wall using screw anchors which are particularly suited to the type of wall;
- Use a larger quantity of screw anchors than normally required for the weight they have to bear to avoid vibration during operation and remain fastened in the same position for years without the screws becoming loose.
- The unit must be installed following the national regulations.

Outdoor unit condensed water drainage (only for heat pump models)

The condensed water and the ice formed in the outdoor unit during heating operation can be drained away through the drain pipe

1. Fasten the drain port in the 25mm hole placed in the part of the unit as shown in the picture.
2. Connect the drain port and the drain pipe.
Pay attention that water is drained in a suitable place.

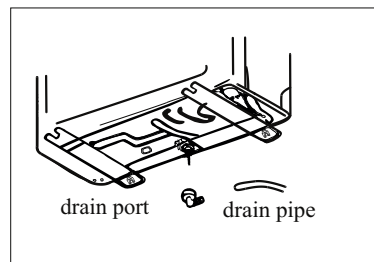

INSTALLATION MANUAL---Installation of the outdoor unit

ELECTRICAL CONNECTIONS

1. Remove the handle on the right side plate of outdoor unit.
2. Connect the power connection cord to the terminal board.
Wiring should fit that of indoor unit.
3. Fix the power connection cord with wire clamp.
4. Confirm if the wire has been fixed properly.
5. An efficient earth connection must be ensured.
6. Recover the handle.

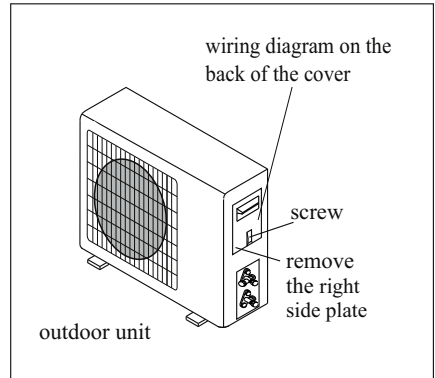

CONNECTING THE PIPES

Screw the flare nuts to the outdoor unit coupling with the same tightening procedures described for the indoor unit.

To avoid leakage, pay attention to the following points:

1. Tighten the flare nuts using two wrenches. Pay attention not to damage the pipes.
2. If the tightening torque is not sufficient, there will probably be some leakage. With excessive tightening torque there will also be some leakage, as the flange could be damaged.
3. The surest system consists in tightening the connection by using a fix wrench and a torque wrench: in this case use the table on page 22.

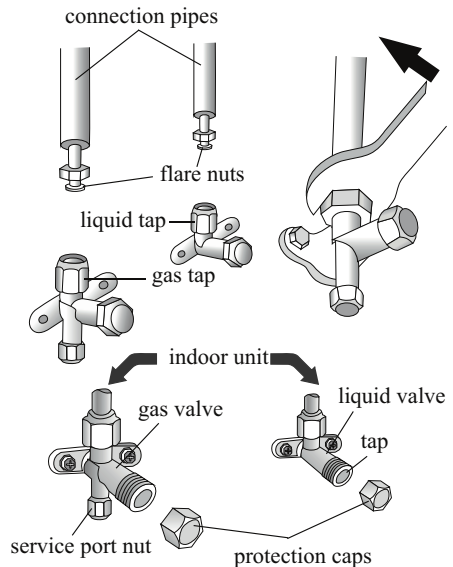

BLEEDING

Air and humidity left inside the refrigerant circuit can cause compressor malfunction. After having connected the indoor and outdoor units, bleed the air and humidity from the refrigerant circuit by using a vacuum pump.

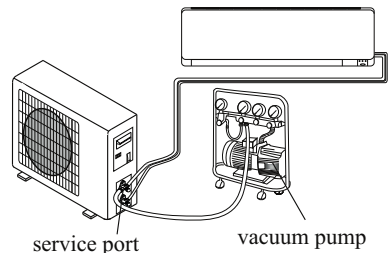

INSTALLATION MANUAL---Installation of the outdoor unit

BLEEDING

The air and humidity left inside the refrigerant circulation can cause compressor malfunction. After having connected the indoor and outdoor units, bleed the air and humidity from the refrigerant circulation using a vacuum pump.

- (1) Unscrew and remove the caps from the 2 - way and 3-way valves.
- (2) Unscrew and remove the cap from the service port.
- (3) Connect the vacuum pump hose to the service port.
- (4) Operate the vacuum pump for 10 - 15 minutes until an absolute vacuum of 10 mm Hg has been reached.
- (5) With the vacuum pump still in operation, close the low - pressure knob on the vacuum pump coupling. Stop the vacuum pump.
- (6) Open the 2 - way valve by 1/4 turn and then close it after 10 seconds. Check all the joints for leaks using liquid soap or an electronic leak device.
- (7) Turn the body of the 2-way and 3-way valves. Disconnect the vacuum pump hose.
- (8) Replace and tighten all the caps on the valves.

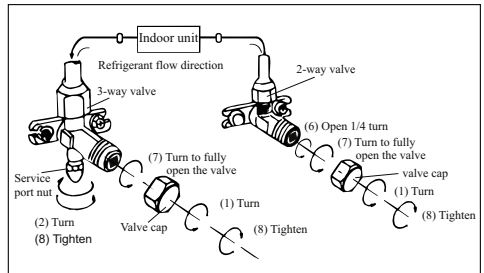
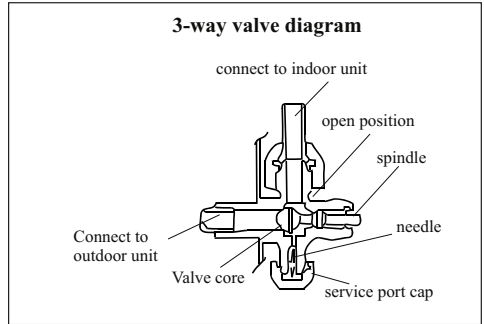

INSTALLATION MANUAL--- operation test

1. Wind insulating covering around the joints of the indoor unit and fix it with insulating tape.
2. Fix the exceeding part of the signal cable to the piping or to the outdoor unit.
3. Fix the piping to the wall (after having coated it with insulating tape) using clamps or insert them into plastic slots.
4. Seal the hole in the wall through which the piping is passed so that no air or water can fill.

Indoor unit test

- Do the ON/OFF and FAN operate normally?
- Does the MODE operate normally?
- Do the set point and TIMER function properly?
- Does each lamp light normally?
- Do the flap for air flow direction operate normally?
- Is the condensed water drained regularly?

Outdoor unit test

- Is there any abnormal noise or vibration during operation?
- Could the noise, the air flow or the condensed water drainage disturb the neighbours?
- Is there any coolant leakage?

Note: the electronic controller allows the compressor to start only three minutes after voltage has reached the system.

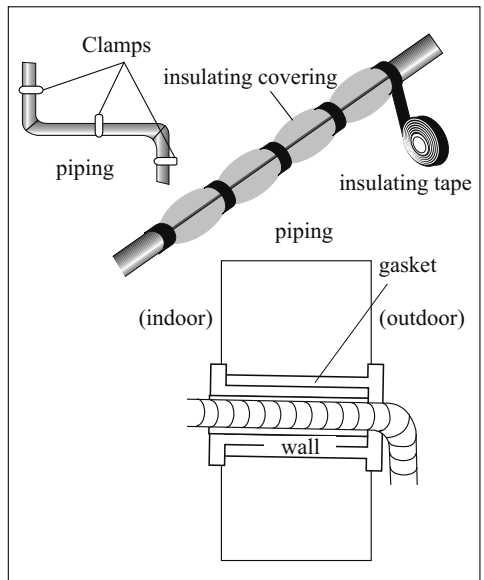

INSTALLATION MANUAL---Information for the installer

| FIXED-SPEED TYPE MODEL capacity (Btu/h) | 5k | 7k | 9k | 12k | 15/18k | 22/24k | 28/30k/36k |
|---|---------------|---------------|---------------|-------------|---------------|----------------|-------------------|
| Liquid pipe diameter | 1/4 " (φ6) | 1/4 " (φ6) | 1/4 " (φ6) | 1/4 " (φ6) | 1/4 " (φ6) | 3/8 " (φ9.52) | 3/8 " (φ9.52) |
| Gas pipe diameter | 3/8 " (φ9.52) | 3/8 " (φ9.52) | 3/8 " (φ9.52) | 1/2 " (φ12) | 1/2 " (φ12) | 5/8 " (φ15.88) | 5/8 " (φ15.88) |
| Length of pipe with standard charge | 3m | 3m | 3m | 3m | 4m | 4m | 4m |
| Maximum distance between indoor and outdoor unit | 15m | 15m | 15m | 15m | 15m | 15m | 15m |
| Additional refrigerant charge | 20g/m | 20g/m | 20g/m | 20g/m | 30g/m | 30g/m | 30g/m |
| Max. diff. in level between indoor and outdoor unit | 5m | 5m | 5m | 5m | 5m | 5m | 5m |
| Type of refrigerant(1) | R22 | R22 | R22 | R22 | R22 | R22 | R22 |

| FIXED-SPEED TYPE MODEL capacity (Btu/h) | 7k | 9k | 12k | 15/18k | 22/24k | 28/30k/36k |
|---|---------------|---------------|---------------|---------------|----------------|-------------------|
| Liquid pipe diameter | 1/4 " (φ6) | 1/4 " (φ6) | 1/4 " (φ6) | 1/4 " (φ6) | 3/8 " (φ9.52) | 3/8 " (φ9.52) |
| Gas pipe diameter | 3/8 " (φ9.52) | 3/8 " (φ9.52) | 3/8 " (φ9.52) | 1/2 " (φ12) | 5/8 " (φ15.88) | 5/8 " (φ15.88) |
| Length of pipe with standard charge | 3m | 3m | 3m | 4m | 4m | 4m |
| Maximum distance between indoor and outdoor unit | 15m | 15m | 15m | 15m | 15m | 15m |
| Additional refrigerant charge | 20g/m | 20g/m | 20g/m | 30g/m | 30g/m | 30g/m |
| Max. diff. in level between indoor and outdoor unit | 5m | 5m | 5m | 5m | 5m | 5m |
| Type of refrigerant(1) | R410A | R410A | R410A | R410A | R410A | R410A |

| INVERTER TYPE MODEL capacity (Btu/h) | 9k | 12k | 15/18k | 22/24k |
|---|---------------|---------------|---------------|----------------|
| Liquid pipe diameter | 1/4 " (φ6) | 1/4 " (φ6) | 1/4 " (φ6) | 3/8 " (φ9.52) |
| Gas pipe diameter | 3/8 " (φ9.52) | 3/8 " (φ9.52) | 1/2 " (φ12) | 5/8 " (φ15.88) |
| Length of pipe with standard charge | 3m | 3m | 3m | 4m |
| Maximum distance between indoor and outdoor unit | 15m | 15m | 15m | 15m |
| Additional refrigerant charge | 20g/m | 20g/m | 20g/m | 30g/m |
| Max. diff. in level between indoor and outdoor unit | 5m | 5m | 5m | 5m |
| Type of refrigerant(1) | R410A | R410A | R410A | R410A |

(1) Refer to the data rating label stucked on the outdoor unit.

TIGHTENING TORQUE FOR PROTECTION CAPS AND FLANGE CONNECTION

| PIPE | TIGHTENING TORQUE [N x m] | CORRESPONDING STRESS (using a 20 cm wrench) | TIGHTENING TORQUE [N x m] |
|----------------|--------------------------------------|--|--------------------------------------|
| 1/4 " (φ6) | 15 - 20 | wrist strength | Service port nut 7 - 9 |
| 3/8 " (φ9.52) | 31 - 35 | arm strength | Protection caps 25 - 30 |
| 1/2 " (φ12) | 35 - 45 | arm strength | |
| 5/8 " (φ15.88) | 75 - 80 | arm strength | |

INSTALLATION MANUAL---Information for the installer

WIRING DIAGRAM

For different models, the wiring diagram may be different. Please refer to the wiring diagrams pasted on the indoor unit and outdoor unit respectively.

On indoor unit, the wiring diagram is pasted under the front panel;
On outdoor unit, the wiring diagram is pasted on the backside of the outdoor handle cover.

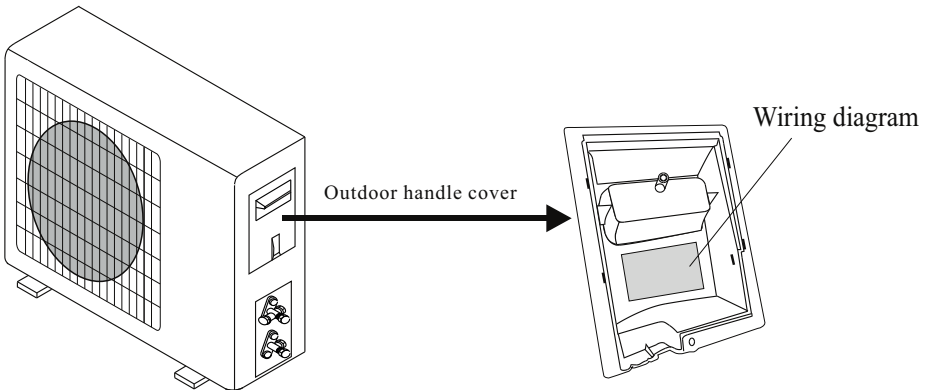
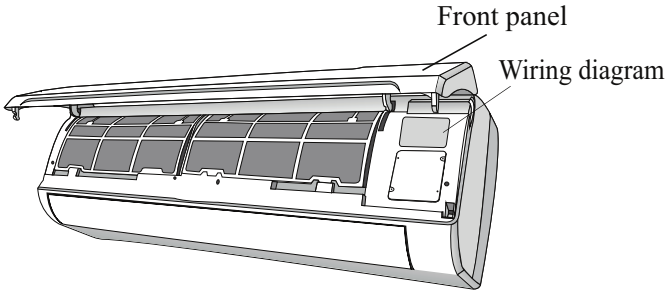

Note: For some models the wires has been connected to the main PCB of indoor unit by manufacturer without terminal block.

INSTALLATION MANUAL---Information for the installer

CABLE WIRES SPECIFICATION

| MODEL capacity (Btu/h) | | 5k | 7k | 9k | 12k | 15/18k | 22/24k | 28/30k/36k |
|-------------------------|---|-----------------------------|-----------------------------|-----------------------------|---|-----------------------------|--|-----------------------------|
| | | sectional area | | | | | | |
| Power supply cable | N | 1.0mm ² AWG18 | 1.0mm ² AWG18 | 1.0mm ² AWG18 | 1.0mm ² (1.5mm) AWG18 (AWG16) | 1.5mm ² AWG16 | 2.5mm ² AWG14 H05RN-F | 4.0mm ² AWG12 |
| | L | 1.0mm ² AWG18 | 1.0mm ² AWG18 | 1.0mm ² AWG18 | 1.0mm ² (1.5mm) AWG18 (AWG16) | 1.5mm ² AWG16 | 2.5mm ² AWG14 H05RN-F | 4.0mm ² AWG12 |
| | E | 1.0mm ² AWG18 | 1.0mm ² AWG18 | 1.0mm ² AWG18 | 1.0mm ² (1.5mm) AWG18 (AWG16) | 1.5mm ² AWG16 | 2.5mm ² AWG14 H05RN-F | 4.0mm ² AWG12 |
| Connection supply cable | N | 1.0mm ² | 1.0mm ² | 1.0mm ² | 1.0mm ² (1.5mm) | 1.5mm ² | 0.75mm ² | 0.75mm ² |
| | L | 1.0mm ² | 1.0mm ² | 1.0mm ² | 1.0mm ² (1.5mm) | 1.5mm ² | 0.75mm ² | 0.75mm ² |
| | 1 | 1.0mm ² | 1.0mm ² | 1.0mm ² | 1.0mm ² (1.5mm) | 1.5mm ² | 0.75mm ² | 0.75mm ² |
| | 2 | 0.75mm ² | 0.75mm ² | 0.75mm ² | 0.75mm ² | 0.75mm ² | 0.75mm ² | 0.75mm ² |
| | 3 | 0.75mm ² | 0.75mm ² | 0.75mm ² | 0.75mm ² | 0.75mm ² | 0.75mm ² | 0.75mm ² |
| |  | 0.75mm ² | 0.75mm ² | 0.75mm ² | 0.75mm ² | 0.75mm ² | 0.75mm ² | 0.75mm ² |

| INVERTER TYPE MODEL capacity (Btu/h) | | 9k | 12k | 18/22k | 24k |
|---|---|---|---|-----------------------------|-----------------------------|
| | | sectional area | | | |
| Power supply cable | N | 1.0mm ² (1.5mm) AWG18 (AWG16) | 1.0mm ² (1.5mm) AWG18 (AWG16) | 1.5mm ² AWG16 | 2.5mm ² AWG14 |
| | L | 1.0mm ² (1.5mm) AWG18 (AWG16) | 1.0mm ² (1.5mm) AWG18 (AWG16) | 1.5mm ² AWG16 | 2.5mm ² AWG14 |
| | E | 1.0mm ² (1.5mm) AWG18 (AWG16) | 1.0mm ² (1.5mm) AWG18 (AWG16) | 1.5mm ² AWG16 | 2.5mm ² AWG14 |
| Connection supply cable | N | 1.0mm ² (1.5mm) | 1.0mm ² (1.5mm) | 1.5mm ² | 0.75mm ² |
| | L | 1.0mm ² (1.5mm) | 1.0mm ² (1.5mm) | 1.5mm ² | 0.75mm ² |
| | 1 | 1.0mm ² (1.5mm) | 1.0mm ² (1.5mm) | 1.5mm ² | 0.75mm ² |
| |  | 1.0mm ² (1.5mm) | 1.0mm ² (1.5mm) | 1.5mm ² | 0.75mm ² |

220V 7K, 9K, 12K 15K, 16K, 18K, 22K, 24K, 30K air conditioner indoor unit fuse parameter is 50T, 3.15A

110V 7K, 9K 12k air conditioner indoor unit fuse parameter is 50T, 3.15A,

125V 7K, 9K, 12K air conditioner outdoor unit fuse parameter is 61T, 15A

250V 18K, 22K, 24K air conditioner outdoor unit fuse parameter is 65TS, 25A

MAINTENANCE

Periodic maintenance is essential for keeping your air conditioner efficient.

Before carrying out any maintenance, disconnect the power supply by taking the plug out from the socket.

INDOOR UNIT

ANTIDUST FILTERS

1. Open the front panel following the direction of the arrow
2. Keeping the front panel raised with one hand, take out the air filter with the other hand
3. Clean the filter with water; if the filter is soiled with oil, it can be washed with warm water (not exceeding 45°C).
Leave to dry in a cool and dry place.
4. Keeping the front panel raised with one hand, insert the air filter with the other hand
5. Close

The electrostatic and the deodorant filter (if installed) cannot be washed or regenerated and must be replaced with new filters after every 6 months.

CLEANING THE HEAT EXCHANGER

1. Open the front panel of the unit and lift it till its greatest stroke and then unhooking it from the hinges to make the cleaning easier.
2. Clean the indoor unit using a cloth with the water (not higher than 40°C) and neutral soap. Never use aggressive solvents or detergents.
3. If the outdoor unit is clogged, remove the leaves and the waste and remove the dust with air jet or a bit of water.

END OF SEASON MAINTENANCE

1. Disconnect the automatic switch or the plug.
2. Clean and replace the filters
3. On a sunny day let the conditioner work in ventilation for some hours, so that the inside of the unit can dry completely..

REPLACING THE BATTERIES

When:

- There is no confirmation beep heard from the indoor unit.
- The LCD doesn't act.

How:

- Take off the cover at back.
- Place the new batteries respecting the symbols + and -.

N.B: Use only new batteries. Remove the batteries from the remote controller when the conditioner is not in operation

WARNING! Do not throw batteries into common rubbish, they should be disposed of in the special containers situated in the collection points.

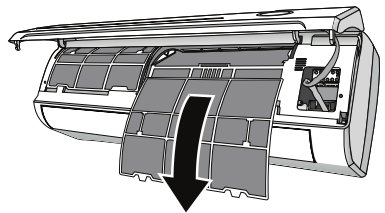
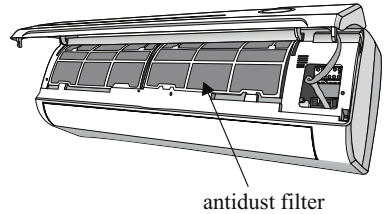
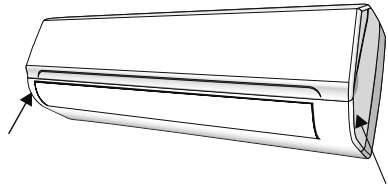

TROUBLESHOOTING

| MALFUNCTION | POSSIBLE CAUSES |
|--|---|
| The appliance does not operate | Power failure/plug pulled out |
| | Damaged indoor/outdoor unit fan motor |
| | Faulty compressor thermomagnetic circuit breaker |
| | Faulty protective device or fuses. |
| | Loose connections or plug pulled out |
| | It sometimes stops operating to protect the appliance. |
| | Voltage higher or lower than the voltage range |
| | Active TIMER-ON function |
| | Damaged electronic control board |
| Strange odour | Air filter dirty |
| Noise of running water | Back flow of liquid in the refrigerant circulation |
| A fine mist comes from the air outlet | This occurs when the air in the room becomes very cold, for example in the “COOLING” or “DEHUMIDIFYING/DRY” modes. |
| A strange noise can be heard | This noise is made by the expansion or contraction of the front panel due to variations in temperature and does not indicate a problem. |
| Insufficient airflow, either hot or cold | Inappropriate temperature setting.. |
| | Air inlet or outlet of indoor or outdoor unit has been blocked. |
| | Air filter is blocked. |
| | Fan speed set at minimum. |
| | Other sources of heat in the room. |
| | No refrigerant. |
| The appliance does not respond to commands | Remote control is not near enough to indoor unit. |
| | Battery in Remote controller may have been exhausted.. |
| | Obstacles between remote control and signal receiver in indoor unit. |
| The display is off | Active LED function |
| | Power failure |

Switch off the air conditioner immediately and cut off the power supply in the event of:

| |
|---|
| Strange noises during operation. |
| Faulty electronic control board |
| Faulty fuses or switches. |
| Spraying water or objects inside the appliance. |
| Overheated cables or plugs. |
| Very strong smells coming from the appliance. |

ERROR SIGNALS ON THE DISPLAY

In case of error, the display on the indoor unit shown the following error codes:

| | RUN lamp | Description of the trouble |
|-----------|-----------------|---|
| <i>E1</i> | flashes once | The fault of indoor temperature sensor |
| <i>E2</i> | flashes twice | The fault of indoor pipe temperature sensor |
| <i>E6</i> | flashes 6 times | Malfunction of indoor fan motor. |

ENVIRONMENT FRIENDLY DISPOSAL



You can help protect the environment! Please remember to respect the local regulations: hand in the non working electrical equipments to an appropriate waste disposal center.

ИНФОРМАЦИЯ О СЕРТИФИКАЦИИ

Товар сертифицирован в соответствии с законом «О защите прав потребителей».

Установленный производителем в соответствии с п.2 ст.5 Федерального Закона РФ «О защите прав потребителей» срок службы для данного изделия составляет 7 лет с даты изготовления при условии, что изделие используется в строгом соответствии с настоящим руководством по эксплуатации и применяемыми техническими стандартами.

Дата изготовления: март 2019 г.

Производитель оставляет за собой право на внесение изменений в конструкцию, дизайн и комплектацию прибора без дополнительного уведомления об этих изменениях.

Внимание!

Не подлежит гарантийному ремонту изделие с дефектами, возникшими вследствие:

- механических повреждений;
- несоблюдения условий эксплуатации и мер предосторожности;
- неправильной установки, транспортировки;
- стихийных бедствий (пожар, наводнение и т.п.), а также других причин, находящихся вне контроля продавца и изготовителя;
- ремонта или внесения конструктивных изменений неуполномоченными лицами;
- использования изделия в производственных целях.

Гарантийный срок, условия гарантии и дополнительная информация указаны в Гарантийном талоне, который прилагается к прибору.

Разработано: ООО «МИНОПТ».

Произведено:

По заказу ООО «МИНОПТ» произведено
Индиго Хоум и Пластик Компани Лимитед.
Страна производства КНР.

Импортер:

Импортер для РФ: ООО «МИНОПТ»
Российская Федерация, 115093, г. Москва,
ул. Павловская, д.6, 3 этаж, пом. 1А, ком.15У
ИНН 7720397987

ГАРАНТИЯ ИЗГОТОВИТЕЛЯ

Поздравляем Вас с приобретением прибора торговой марки
HERMES TECHNICS.

В соответствии с Федеральным законом РФ «О защите прав потребителей» фирма-изготовитель предоставляет на приобретенный Вами прибор, к которому при покупке был выдан Гарантийный талон, гарантию сроком: **1 год (12 месяцев).**

Настоящий документ не ограничивает определенные законом права потребителей, но дополняет и уточняет оговоренные законом обязательства, предполагающие соглашение сторон либо договор.

Важная информация для потребителей!

При покупке внимательно ознакомьтесь с Гарантийным талоном и проследите, чтобы он был правильно заполнен в Вашем присутствии.

Настоящая гарантия имеет силу, если Гарантийный талон правильно и четко заполнен и в нем указаны: наименование и модель изделия, его серийный номер, дата продажи, а также имеются подписи уполномоченного лица, покупателя и штамп Продавца.

При отсутствии штампа и даты продажи (или кассового чека с датой продажи) гарантийный срок изделия исчисляется с даты его изготовления, указанной в Руководстве по эксплуатации.

Запрещается вносить в Гарантийный талон какие-либо изменения, стирать или переписывать ранее указанные в нем данные.

НАСТОЯЩАЯ ГАРАНТИЯ НЕ РАСПРОСТРАНЯЕТСЯ НА ИЗДЕЛИЕ С ДЕФЕКТАМИ, ВОЗНИКШИМИ ВСЛЕДСТВИЕ:

- механических повреждений, вызванных неправильной установкой, эксплуатацией, хранением и транспортировкой изделия Потребителем;
- несоблюдения условий эксплуатации и мер предосторожности, изложенных в Руководстве по эксплуатации изделия;
- стихийных бедствий (пожар, наводнение и т.п.), а так же других причин, находящихся вне контроля продавца и изготовителя;
- ремонта или внесения конструктивных изменений неуполномоченными лицами;
- использования изделия в производственных целях;

ГАРАНТИЯ ИЗГОТОВИТЕЛЯ

- попадания внутрь посторонних предметов, жидкостей, насекомых и продуктов их жизнедеятельности;
- нестабильности параметров используемой электросети или неправильному подключению к ней.

Настоящая гарантия не предоставляется в случае, если частично или полностью изменен / удален серийный номер изделия.

Настоящая гарантия действительна только на территории РФ на изделия, купленные на территории РФ.

Транспортировка неисправного изделия осуществляется за счет владельца.

Более подробную информацию по гарантийному ремонту и сервисному обслуживанию Вы можете получить по телефону 8-800-100-30-97 либо на нашем сайте:

**www.hermes-home.ru, www.hermes-home.com
в разделе «Сервис».**

ГАРАНТИЙНЫЙ ТАЛОН

ТАЛОН ДЕЙСТВИТЕЛЕН ПРИ НАЛИЧИИ ВСЕХ ШТАМПОВ И ОТМЕТОК

| | |
|--|--|
| МОДЕЛЬ | ДАТА ПРИОБРЕТЕНИЯ |
| СЕРИЙНЫЙ НОМЕР | ФИО И ТЕЛЕФОН ПОКУПАТЕЛЯ |
| НАЗВАНИЕ И ЮРИДИЧЕСКИЙ АДРЕС ПРОДАЮЩЕЙ ОРГАНИЗАЦИИ | ПОДПИСЬ ПРОДАВЦА ПЕЧАТЬ ПРОДАЮЩЕЙ ОРГАНИЗАЦИИ |

ГАРАНТИЙНЫЙ ТАЛОН РЕМОНТА

| НОМЕР ГАРАНТИЙНОГО РЕМОНТА | ДАТА ПОСТУПЛЕНИЯ АППАРАТА В РЕМОНТ | ДАТА ВЫДАЧИ АППАРАТА | ОПИСАНИЕ РЕМОНТА | СПИСОК ЗАМЕНЕННЫХ ДЕТАЛЕЙ | НАЗВАНИЕ И ПЕЧАТЬ СЕРВИСНОГО ЦЕНТРА | ФИО МАСТЕРА, ВЫПОЛНИВШЕГО РЕМОНТ |
|----------------------------------|---|-------------------------|---------------------|---------------------------------|--|--|
| | | | | | | |
| | | | | | | |
| | | | | | | |
| | | | | | | |
| | | | | | | |

Данная таблица заполняется представителем уполномоченной организации или обслуживающим центром, проводящим гарантийный ремонт изделия. После проведения гарантийного ремонта талон должен быть возвращен Владелецу.

HERMES TECHNICS

www.hermes-home.ru

www.hermes-home.com