

CONDROL *Green RotoLaser*

EN Rotary laser **DE** Rotationslaser

RU Ротационный лазерный нивелир



USER MANUAL / BEDIENUNGSANLEITUNG /
РУКОВОДСТВО ПО ЭКСПЛУАТАЦИИ

EN CONTENTS

SAFETY INSTRUCTIONS	4
INTENDED USE	5
SET	5
TECHNICAL SPECIFICATIONS	6
PRODUCT DESCRIPTION	7
OPERATION	10
OPERATION MODES	12
ACCURACY CHECK	16
CARE AND MAINTENANCE	19
UTILIZATION	20
WARRANTY	20

DE INHALT

SICHERHEITSVORSCHRIFTEN	22
PRODUKTBESCHREIBUNG	23
LIEFERUMFANG	23
TECHNISCHE SPEZIFIKATIONEN	24
GERÄTEÜBERSICHT	25
BETRIEB	28
BETRIEBSMODUS	30
GENAUIGKEITSÜBERPRÜFUNG	34
PFLEGE UND BEDIENUNG	37
ENTSORGUNG	38
GARANTIE	39
WARTUNG UND REPARATUR	40

RU СОДЕРЖАНИЕ

УКАЗАНИЯ ПО ТЕХНИКЕ БЕЗОПАСНОСТИ	41
НАЗНАЧЕНИЕ ПРИБОРА	42
КОМПЛЕКТАЦИЯ	42
ТЕХНИЧЕСКИЕ ХАРАКТЕРИСТИКИ	43
ОПИСАНИЕ ПРИБОРА	44
РАБОТА С ПРИБОРОМ	47
РЕЖИМЫ РАБОТЫ	49
ПРОВЕРКА ТОЧНОСТИ	53
УХОД И ЭКСПЛУАТАЦИЯ	56
ГАРАНТИЙНЫЕ ОБЯЗАТЕЛЬСТВА	57
СЕРВИС И КОНСУЛЬТАЦИОННЫЕ УСЛУГИ	58
УТИЛИЗАЦИЯ	58



SAFETY INSTRUCTIONS

Attention! This user manual is an essential part of this product. The user manual should be read carefully before you use the product for the first time. If the product is given to someone for temporary use, be sure to enclose user manual to it.

- Do not misuse the product
- Do not remove warning signs and protect them from abrasion, because they contain information about safe operation of the product.



Laser radiation!
Do not stare into beam
Class 2 laser
<1 mW 520 nm
EN60825-1: 2007-03

- Do not look into the laser beam or its reflection, with unprotected eye or through an optical instrument. Do not point the laser beam at people or animals without the need. You can dazzle them.
- To protect your eyes close them or look aside.
- Always install the product in such a way, so that laser line is below or above eye level.
- Do not let unauthorized people enter the zone of product operation.
- Store the product beyond reach of children and unauthorized people.
- It is prohibited to disassemble or repair the product yourself. Entrust product repair to qualified personnel and use original spare parts only.
- Do not use the product in explosive environment, close to flammable materials.

- Laser intensive glasses are used for better recognition of the laser beam, do not use them for other purposes. Laser glasses do not protect from laser radiation as well as ultraviolet radiation and reduce color perception.

INTENDED USE

CONDROL Green RotoLaser – self-levelling rotary laser level, designed for construction workers, plasterers, and contractors intended to build vertical and horizontal planes, plumb line (zenith). The product has scan function that allows building only a part of laser plane defined by user.

The product is suitable for use at both indoor and outdoor building areas

SET

- Rotary laser – 1 pc.
- Universal mount on wall/tripod 5/8" – 1 pc.
- Batteries – 4 pcs.
- Battery charger – 1 pc.
- Laser receiver – 1 pc.
- Mount for laser receiver – 1 pc.
- Remote control – 1 pc.
- Laser intensive glasses – 1 pc.
- Magnetic target board – 1 pc.
- User manual – 1 pc.
- Plastic case – 1 pc.

TECHNICAL SPECIFICATIONS

Working range with receiver	400 m (in diameter)
Accuracy	30" ($\pm 0,15$ mm/1 m)
Self-levelling range	$\pm 5^\circ$
Laser type	Class II 520 nm < 1 mW
Rotation speed	0; 120; 300; 600 rpm
Scan function	Scan sector 0°; 10°; 45°; 90°; 180°
Remote control operating distance	20 m
Operation temperature	-10°C ~ +50°C
Power supply of rotary laser	Rechargeable DC4.8-6 V (4 x 2600mAh AA Ni-MH)
Power supply of remote control	2 x AAA 1,5 V LR03 (alkaline)
Power supply of laser receiver	2 x AAA 1,5 V LR03 (alkaline)
Continuous working time	up to 20 h
Waterproof and dustproof	IP 54
Tripod mount	5/8"
Dimensions	150 X 128 X 161 mm
Weight	1,4 kg (with batteries)

PRODUCT DESCRIPTION



1. Laser output window
2. Rotary head
3. Aperture for plumb line
4. Control panel
5. Battery cover
6. Battery charger jack
7. Fixator of battery cover
8. Tripod thread 5/8"
9. Location for universal mount fixing

Control panel

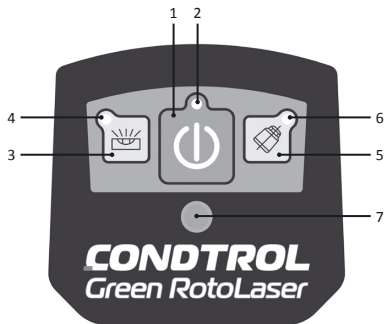

1. Turn on/off
2. Power indicator
3. Manual mode
4. Manual mode indicator
5. Tilt mode
6. Tilt mode indicator
7. Remote control sensor

Remote control

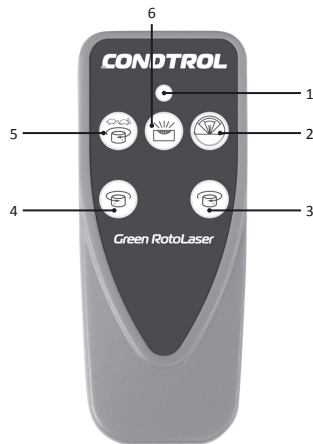

1. Remote control signal indicator
2. Scan mode/scan sector
3. Move laser dot/scan sector clockwise
4. Move laser dot / scan sector counterclockwise
5. Change rotation speed/stop rotation
6. Manual mode

Use remote control to manage the product at distance up to 20 m. When sending signals to the product indicator on remote control flashes red.

Laser receiver

Laser receiver allows using the product outdoor as well as while intensive sunshine at distance up to 400 m (in diameter) when it's difficult to recognize laser beam.

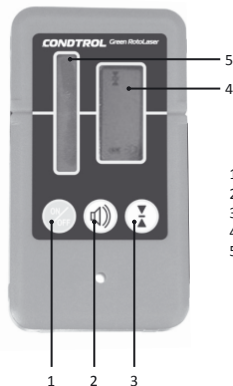

1. Turn on/off
2. Turn on/off sound signal
3. High/normal accuracy mode
4. Display
5. Receiver sensor

OPERATION

Battery charging

In case power indicator starts flashing while operation – batteries need to be charged. Please use battery charger included in the set. Full charging takes approximately 5 hours. While charging red light indicator on battery charger will be on. As soon as indicator becomes

green, batteries are fully charged, battery charger can be unplugged. Take batteries out of the product if it is not used for a long time. All batteries should be of the same type and brand with the same charge level. Do not leave discharged batteries in the product.

Replace batteries in laser receiver

Battery compartment is located on the back side of laser receiver. Remove battery cover, take out discharged batteries and install new ones, observing correct polarity. Put battery cover back. Use alkaline AAA batteries only. Remove the batteries from laser receiver if it is not used for a long period of time to avoid corrosion and battery discharging. All batteries should be replaced simultaneously. All batteries should be of the same type and brand with the same charge level.

Replace batteries in remote control

Battery compartment is located on the back side of remote control. Remove the battery cover: slide out the battery cover and remove it. Insert the batteries, observing correct polarity. Slide the cover back until a click is heard. Use alkaline AAA batteries only. Remove the batteries from remote control if it is not used for a long period of time to avoid corrosion and battery discharging. All batteries should be replaced simultaneously. All batteries should be of the same type and brand with the same charge level.

Turn on/off the product

Press button , to turn on/off the product. When the product is on, power indicator is on as well. After turn off the product power indicator will go out.

OPERATION MODES**Automatic mode (build horizontal/vertical plane)**

Place the product on a flat surface, tripod 5/8" or universal mount in horizontal or vertical position.

Turn on the product. Power indicator turns on as well.

Laser beam is blinking while self-levelling. As soon as self-levelling is finished rotary head starts rotating clockwise at 600 rpm. Turn off the product.

Manual operating mode indicator starts to blink when the instrument is out of the range of automatic compensation (5°). Laser beam will blink, rotary head will not rotate. Turn off the product and turn it on again.

Press button  to switch to tilt mode. Tilt mode indicator will flash red. If the product is unbalanced by some external influence, it will not perform self-levelling again. Turn off the product, then turn it on and repeat operation.

Manual mode

This mode allows construction of laser planes at any angle inclination. Place the product on a solid and flat surface. Turn on the product. Power indicator turns on.

Laser beam is blinking while self-levelling. As soon as self-levelling is finished rotary head starts rotating clockwise at 600 rpm. Press button  on the product or button on remote control. Manual mode is activated, manual mode indicator becomes red. Install the product at required angle and fix its position.

To exit from manual mode and return to automatic mode press button  on the product or on remote control. Manual mode indicator will turn off.

Top plumb dot

The product allows working with top plumb dot. It is on in any operation mode of the product.

Rotation speed

Use remote control to run this function.

Speed 600 rpm is default. Press button  to switch between speeds of rotary head. Rotation speeds change in the following way: 600-0-120-300-600 rpm.

Attention! The slower rotation speed, the brighter laser beam.

Scan mode

Scan mode allows seeing laser line at long distance. Use remote control to run this function.

Press button  to activate scan mode.







By series press on button  choose required scan sector – 0°, 10°, 45°, 90°, 180°. Press button  to move scan sector counterclockwise, button  - clockwise.

To exit scan mode press . Rotary head will start rotating.

Work with laser receiver

Use universal mount included in the set to fix laser receiver on telescopic levelling rod. Magnets on top and lateral sides of laser receiver allow fixing it on metal surfaces.



1. Press button  to turn on laser receiver.
2. Press button  to turn on/off sound signal. By default sound signal is enabled – symbol  appears on the display.
3. Press button  to select required mode –
 - 1) high accuracy $\pm 1.5\text{mm}/40\text{m}$. Symbol  appears on the display
 - 2) normal accuracy $\pm 2.5\text{mm}/40\text{m}$. Symbol  appears on the display.

Expand sensor of laser receiver towards the laser beam and move laser receiver down/up arrows on the display. For convenience, you can use the screen on the back of the detector. Down arrow on the display indicates that laser receiver should be lowered. The up arrow on the display indicates that laser receiver needs to be lifted up. When the marks on the sides of laser receiver are at the same level with the laser line, symbol  appears on the display and you hear sound signal (if sound signal is enabled) – laser receiver is at the same level with the laser line.

Magnetic target board

Magnetic target board helps to make the layout of ceiling systems or framework structures. Built-in magnet enables attaching a target to the ceiling rails or on the frame profile. The target has a linear layout on its surface, which allows determining deviation from the nominal level and making check points while marking by laser leveling.



ACCURACY CHECK

Axis X

1. Place the product at 0.5 m distance from one wall and 10 m distance from another wall, so that axis X is aimed at the wall.
2. Turn on the product. As soon as self-levelling is finished, mark location of laser line on both walls by points X1 and X2.
3. Turn off the product. Move it to the opposite wall, position of the product should remain unchanged.
4. Turn on the product. Align laser line with the previously made point X2. Mark point X3 on the opposite wall.
5. If distance between points X1 and X3 is more than 3 mm – turn off the product and contact service center.

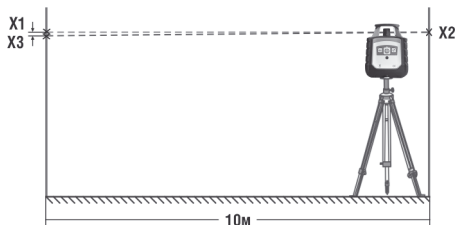
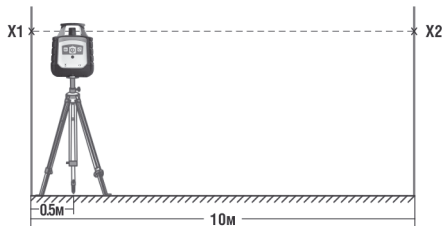

Axis Y

1. Place the product at 0.5 m distance from one wall and 10 m distance from another wall, so that axis Y is aimed at the wall.
2. Turn on the product. As soon as self-levelling is finished, mark location of laser line on both walls by points Y1 and Y2.

- Turn off the product. Move it to the opposite wall, position of the product should remain unchanged.
- Turn on the product. Align laser line with the previously made point Y2. Mark point Y3 on the opposite wall.
- If distance between points Y1 and Y3 is more than 3 mm – turn off the product and contact service center.

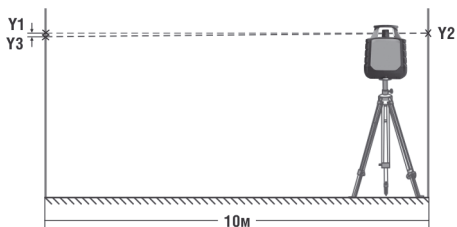
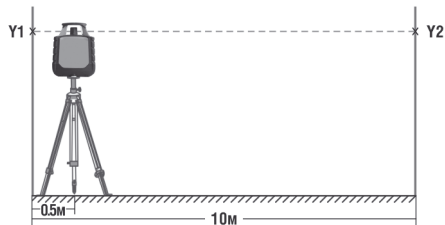

CARE AND MAINTENANCE

Rotary laser is a high-precision instrument and requires careful handling. Before using as well as after physical impact (falling, hitting) carry out accuracy check.

Observation of the following recommendations will extend the life of the device:

- Store the product, spare parts and its accessories beyond reach of children and unauthorized people.
- The instrument should be transported in the off state inside the case only.
- Do not store the product in dusty or dirty locations. The product is dust and dirt resistant, but long-time exposure to these elements may damage internal moving parts of the product.
- Store the product in dry locations. The product is water resistant, but precipitate, humidity and liquids containing minerals may damage the electrical circuits of the product. Do not try to dry the unit by fire or a hairdryer.
- Do not store the product in locations where temperature is more than +50°C. High temperatures reduce the life of electronic devices, damage batteries, deform or melt some plastic parts.
- Do not store the product in locations where temperature is less than -10°C.

After storage in low temperature conditions and subsequent transfer to a warm room, the device is heated, causing moisture condense inside the instrument and damage the chip.

- Protect the instrument from bumps, drops, strong vibrations. This can lead to loss of accuracy.
- Carry out accuracy check regularly (see paragraph «Accuracy check»).
- To clean the product use a soft wet cloth. Do not use harsh chemicals, cleaning solvents or detergents.
- Clean laser aperture periodically with a soft lint-free cloth with isopropyl alcohol.

- 11) Remove batteries from the product if it not used for a long time.
- 12) Do not leave discharged batteries in the product.
- 13) Avoid heating the batteries to avoid the risk of explosion and electrolyte leakage. In case of liquid contact with skin, wash it immediately with soap and water. In case of contact with eyes, flush with clean water during 10 minutes and consult the doctor.

UTILIZATION

Expired tools, accessories and package should be passed for waste recycle. Please send the product to the following address for proper recycle:

Condrol GmbH
Wasserburger Strasse 9
84427 Sankt Wolfgang
Germany



Do not throw the product in municipal waste!
According to European directive 2002/96/EC expired measuring tools and their components must be collected separately and submitted to environmentally friendly recycle of wastes.

WARRANTY

All Condrol GmbH products go through post-production control and are governed by the following warranty terms. The buyer's right to claim about defects and general provisions of the current legislation do not expire.

- 1) Condrol GmbH agrees to eliminate all defects in the product, discovered during the warranty period, that represent the defect in material or workmanship in full volume and at its own expense.
- 2) The warranty period is 24 months and starts from the date of purchase by the end consumer (see the original supporting document).

3) The Warranty doesn't cover defects resulting from wear and tear or improper use, malfunction of the product caused by failure to observe the instructions of this user manual, untimely maintenance and service and insufficient care, the use of non-original accessories and spare parts. Modifications in design of the product relieve the seller from responsibility for warranty works. The warranty does not cover cosmetic damage, that doesn't hinder normal operation of the product.

- 4) Condrol GmbH reserves the right to decide on replacement or repair of the device.
- 5) Other claims not mentioned above, are not covered by the warranty.
- 6) After holding warranty works by Condrol GmbH warranty period is not renewed or extended.
- 7) Condrol GmbH is not liable for loss of profit or inconvenience associated with a defect of the device, the rental cost of alternative equipment for the period of repair.

This warranty applies to German law except provision of the United Nations Convention on contracts for the international sale of goods (CISG).

In warranty case please return the product to retail seller or send it with defect description to the following address:

Condrol GmbH
Wasserburger Strasse 9
84427 Sankt Wolfgang
Germany

SICHERHEITSVORSCHRIFTEN

Vorsicht! Die Bedienungsanleitung ist Bestandteil Ihres Gerätes. Vor Gebrauch des Gerätes lesen Sie bitte die beiliegende Bedienungsanleitung sorgfältig durch. Bei Weitergabe des Gerätes an einen anderen Benutzer, muss die Anleitung diesem übergeben werden.

- Das Gerät darf nur zweckgemäß verwendet werden.
- Aufkleber und Warnschilder sollen stets am Gerät verbleiben, vermeiden Sie deren Unkenntlichmachung, denn sie enthalten Informationen über die sichere Verwendung Ihres Gerätes.



Laserstrahlung!
Nicht in den Strahl blicken!
Laserklasse 2
<1 mW, 520 nm
EN60825-1: 2007-03

- Blicken Sie nicht in den Laserstrahl sowie in seine Reflektion, insbesondere nicht mit optischen Instrumenten. Richten Sie den Laserstrahl nicht auf Personen oder Tiere. Ihr Augenlicht ist in Gefahr.
 - Aus Sicherheitsgründen Augen schließen oder wegblicken.
 - Den Laserstrahl bzw. die Laserebene nicht auf Augenhöhe einrichten.
 - Keine anderen Personen dürfen sich in der Zone der Gerätbedienung befinden.
 - Das Gerät soll außerhalb der Reichweite von Kindern und Dritten verwendet und aufbewahrt werden.
 - Nehmen Sie das Gerät nicht selbstständig auseinander und reparieren es nicht.
- Die Reparatur und Wartung darf nur durch qualifiziertes Fachpersonal erfolgen, das originale Ersatzkomponenten einsetzt.
- Verwenden Sie das Gerät nicht in einer explosionsgefährdeten Zone, z.B. in der Nähe von brennbaren Stoffen.
 - Eine Lasersichtbrille wird nur verwendet, um den Laserstrahl besser sehen zu können. Sie wirkt nicht als Schutzbrille vor Laserstrahlen

oder als Sonnenbrille. Die Laserbrille schützt nicht vor UV-Licht und verringert die Wahrnehmung von Farbunterschieden.

- Vermeiden Sie eine Batterieerwärmung, um das Risiko von Explosion und Elektrolytaustritt zu reduzieren. Bei Hautkontakt mit Batteriesäure waschen Sie die Stellen sofort mit Wasser und Seife. Bei Kontakt mit den Augen, spülen Sie diese sofort mindestens zehn Minuten lang mit klarem Wasser und suchen Sie anschließend einen Arzt auf.

PRODUKTBESCHREIBUNG

CONDROL Green RotoLaser – der selbstnivellierende Rotationslaser ist für Bauarbeiter, Stuckateure und Bauunternehmer geeignet und wird zur Ermittlung und Überprüfung von horizontalen und vertikalen Linien sowie Lotpunkten (Zenit) verwendet. Das Produkt verfügt über eine Scan-Funktion, diese ermöglicht eine vom Benutzer definierte teilweise Projizierung der Laserlinie. Das Produkt ist für den Außen- und Innenbereich geeignet.

LIEFERUMFANG

- Rotationslaser – 1 St.
- Universalhalterung an Wand /Stativ - 1 St.
- Batterien – 4 St.
- Ladegerät – 1 St.
- Handempfänger – 1 St.
- Halterung für Handempfänger – 1 St.
- Laserschutzbrille – 1 St.
- Zieltafel – 1 St.
- Fernbedienung – 1 St.
- Bedienungsanleitung – 1 St.
- Transportkoffer – 1 St.

TECHNISCHE SPEZIFIKATIONEN

Arbeitsbereich	400 m im Durchmesser
Genauigkeit	30" ($\pm 0,15$ mm/1 m)
Selbstnivellierbereich	$\pm 5^\circ$
Lasertyp	Laserklasse II 520 nm < 1 mW
Rotationsgeschwindigkeit	0; 120; 300; 600 upm
Scan-Funktion	Scanning-Winkel 0°; 10°; 45°; 90°; 180°
Reichweite der Fernbedienung	20 m
Betriebstemperatur	-10°C ~ +50°C
Stromversorgung des Rotationslasers	Aufladbare DC4.8-6V (4 x 2600 mAh AA Ni-MH)
Stromversorgung der Fernbedienung	2 x AAA 1,5 V LR03 (Alkaline-Akkus)
Stromversorgung des Handempfängers	2 x AAA 1,5 V LR03 (Alkaline-Akkus)
Betriebsdauer	> 20 Stunden
Wasser- und Staubschutz	IP 54
Stativ-Gewinde	5/8"
Abmessungen	150 X 128 X 161 mm
Gewicht	1,4 kg (mit Batterien)

GERÄTEÜBERSICHT

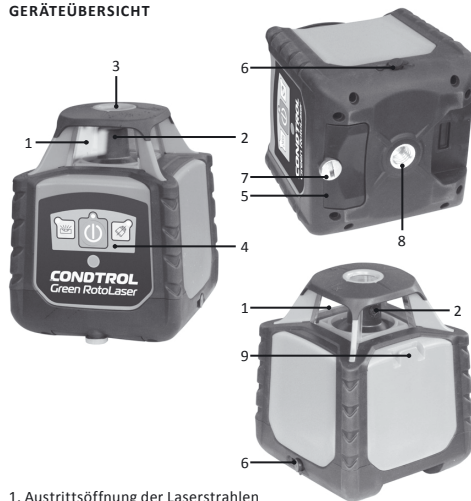

1. Austrittsöffnung der Laserstrahlen
2. Rotationskopf
3. Lotstrahlaustritt
4. Bedienfeld
5. Batteriedeckel
6. Anschlussbuchse
7. Batteriedeckelsicherung
8. Stativ-Gewinde 5/8"
9. Fixieren der Universalhalterung

Bedienfeld

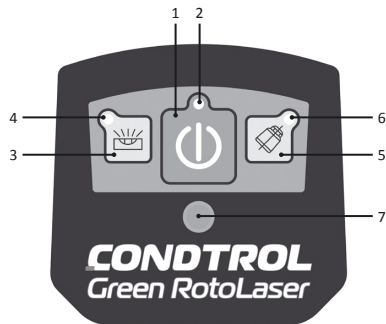

1. Einschalten/Ausschalten
2. Netzanzeige
3. Manueller-/ Automatischer Modus
4. Anzeige manueller Modus
5. Taste für Abschaltung des Anti-Drift-Systems
6. Anzeige für abgeschaltetes Anti-Drift-System
7. Fernbedienung- Sensor

Fernbedienung

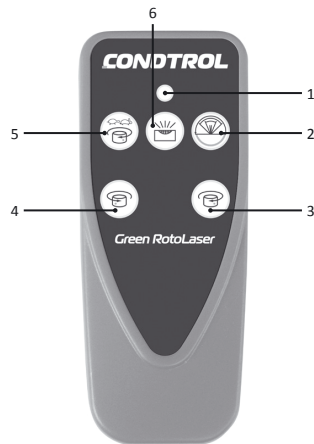

1. Signalanzeige der Fernbedienung
2. Scanning-Modus /Auswahl des Scanning-Sektors
3. Drehung des Laserpunkts/ des Scanning-Sektors im Uhrzeigersinn
4. Drehung des Laserpunkts/ des Scanning-Sektors gegen den Uhrzeigersinn
5. Rotationsgeschwindigkeit (wechseln/stoppen)
6. Manuell-Modus

Handempfänger

Der Handempfänger ermöglicht die Lokalisierung des Laserpunktes auf einer Entfernung bis zu 400 m (im Durchmesser) im Außenbereich und bei starkem Sonnenlicht.

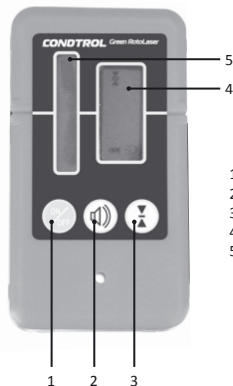

1. Einschalten/Ausschalten
2. Tonsignal ein/auschalten
3. Genauigkeits-Taste
4. Display
5. Handempfängersensor

BETRIEB

Batterieaufladung

Wenn beim Betrieb des Gerätes die Ladezustandsanzeige zu blinken beginnt, sollten die Akkus aufgeladen werden. Verwenden Sie nur das mitgelieferte Ladegerät. Es dauert ungefähr 5 Stunden, bis die Batterien vollständig aufgeladen sind. Bei roter

LED werden die Akkus geladen. Bei grüner LED ist der Ladevorgang beendet. Trennen Sie das Ladegerät von der Steckdose.

Entfernen Sie die Batterien aus dem Gerät, wenn Sie es einen längeren Zeitraum nicht verwenden.

Setzen Sie nur Batterien desselben Herstellers und der gleichen Spannung ein. Entladene Batterien dürfen nicht im Gerät bleiben.

Batteriewechsel im Handempfänger

Das Batteriefach befindet sich auf der Rückseite des Handempfängers. Öffnen Sie das Batteriefach, entfernen Sie entladene Batterien und setzen Sie neue ein. Achten Sie auf die korrekte Polung. Schließen Sie das Batteriefach wieder, drücken Sie den Deckel, bis dieser einrastet. Verwenden Sie nur die AAA-Batterien (Alkaline-Batterien). Entfernen Sie die Batterien aus dem Handempfänger, wenn Sie ihn einen längeren Zeitraum nicht verwenden, um Korrosion und Entladung zu vermeiden. Alle Batterien sollten immer zur gleichen Zeit ersetzt werden. Setzen Sie nur Batterien desselben Herstellers und der gleichen Spannung ein.

Batteriewechsel in der Fernbedienung

Das Batteriefach befindet sich auf der Rückseite der Fernbedienung. Öffnen Sie das Batteriefach: ziehen Sie den Deckel heraus und entfernen Sie ihn. Entfernen Sie entladene Batterien und setzen Sie neue ein. Achten Sie auf die korrekte Polung. Drücken Sie die Abdeckung bis diese einrastet. Verwenden Sie nur die AAA-Batterien (Alkaline-Batterien). Entfernen Sie die Batterien aus der Fernbedienung, wenn Sie sie einen längeren Zeitraum nicht verwenden, um Korrosion und Entladung zu vermeiden. Alle Batterien sollten immer zur gleichen Zeit ersetzt werden. Setzen Sie nur Batterien desselben Herstellers und der gleichen Spannung ein.

Einschalten/Ausschalten des Geräts

Drücken Sie die Taste , um das Gerät ein- / auszuschalten. Beim Einschalten leuchtet die Einschaltanzeige grün auf. Nach dem Ausschalten des Geräts erlischt die Anzeige.

BETRIEBSMODUS

Automatischer Modus (Projizierung vertikaler/horizontaler Linie)

Positionieren Sie das Gerät auf eine ebene Fläche/ auf ein Stativ mit 5/8"-Gewinde oder der Universalhalterung vertikal bzw. horizontal. Schalten Sie das Gerät ein. Die Netzanzeige leuchtet grün auf. Beim Nivellieren des Geräts blinkt der Laserstrahl. Ist Ihr Gerät nivelliert, beginnt der Rotationskopf im Uhrzeigersinn mit einer Geschwindigkeit von 600 Umdrehungen pro Minute zu rotieren. Schalten Sie das Gerät aus. Die Netzanzeige erlischt.





Befindet sich die Neigung vom Gehäuse außerhalb des Selbstnivellierbereiches (5°), beginnt die Manuell-Modus-Anzeige zu blinken. Der Laserstrahl blinkt auch wenn der Rotationskopf nicht rotiert. Schalten Sie das Gerät aus und positionieren Sie es wieder.

Drücken Sie die Taste  für die Abschaltung des Anti-Drift-Systems. Die Anzeige für die Abschaltung des Anti-Drift-Systems blinkt rot. Falls das Gerät während des Betriebs bewegt wird, richtet es sich nicht neu aus. Schalten Sie das Gerät aus und wieder ein. Wiederholen Sie das Verfahren.

Achtung! Je niedriger die Rotationsgeschwindigkeit ist, desto heller ist der Laserstrahl.

Manuell-Modus

Dieser Modus ermöglicht Projizierung von Laserebenen in jeglicher Neigung. Positionieren Sie das Gerät auf eine feste und plane Oberfläche.

Schalten Sie das Gerät ein. Die Netzanzeige leuchtet grün auf. Beim Selbstnivellieren blinkt der Laserstrahl. Ist das Gerät nivelliert, beginnt der Rotationskopf im Uhrzeigersinn mit einer Geschwindigkeit von 600 UpM zu rotieren. Drücken Sie die Taste  auf dem Gerät oder die Taste  auf der Fernbedienung. Das Gerät wechselt zum manuellen Modus, die Manuell-Modus-Anzeige leuchtet rot auf. Positionieren Sie das Gerät in die gewünschte Neigungsrichtung und fixieren Sie die Position. Um den Manuell-Modus zu verlassen und zum automatischen Modus zu wechseln, drücken Sie die Taste  auf dem Gerät oder die Taste  auf der Fernbedienung. Die Anzeige für Manuell-Modus erlischt.

Lotstrahl nach oben

Der Green RotoLaser verfügt über einen Lotstrahl nach oben. Der Lotstrahl ist in jedem Betriebsmodus aktiv.

Rotationsgeschwindigkeitsänderung

Gebrauchen Sie die Fernbedienung für diese Funktion.

Standardmäßig ist die Rotationsgeschwindigkeit auf 600 UpM eingestellt.



Drücken Sie die Taste , um die Rotationsgeschwindigkeit zu ändern. Die Rotationsgeschwindigkeit wird folgenderweise geändert: 600-0-120-300-600 upm.

Scanning – Modus

Der Scanning-Modus ermöglicht die Laserlinie auf langen Entfernungen zu bestimmen. Gebrauchen Sie die Fernbedienung für diese Funktion.

Drücken Sie die Taste  für Scanning – Modus-Aktivieren.

Drücken Sie die Taste  mehrmals nacheinander, um den gewünschten Scanning-Sektor -0°; 10°; 45°; 90°; 180° zu wählen.

Drücken Sie die Taste , um den Scanning – Sektor gegen den Uhrzeigersinn oder die Taste , um den Scanning – Sektor im Uhrzeigersinn zu richten. Drücken Sie die Taste ,

um den Modus zu verlassen. Der Rotationskopf beginnt zu rotieren.

Verwendung des Handempfängers

Verwenden Sie die mitgelieferte Universalhalterung, um den Empfänger an einer Nivellierlatte zu befestigen. Mit den Magneten an der Oberkante und Seitenkante des Empfängers können Sie ihn an Metalloberflächen befestigen.





1. Drücken Sie die Taste , um den Laserempfänger einzuschalten.

2. Drücken Sie die Taste , um die Lautstärke ein/auszuschalten.

Als Standard-Einstellung ist die Lautstärke aktiviert und das Symbol  erscheint auf dem Display.

3. Drücken Sie die Taste , um in den gewünschten Modus zu wechseln –

1) feine Genauigkeit $\pm 1.5\text{mm}(\pm 0.06\text{in})/40\text{m}$. Das Symbol  erscheint auf dem Display.

2) normale Genauigkeit $\pm 2.5\text{mm}(\pm 0.1\text{in})/40\text{m}$ Das Symbol  erscheint auf dem Display.

Bewegen Sie den Handempfänger nach oben bzw. nach unten in der Richtung der Pfeile auf dem Display, bis er sich auf der Höhe der Laserebene befindet.

Sie können den Bildschirm an der Rückseite des Empfängers benutzen. Der Pfeil „nach unten“ zeigt, dass Sie den Empfänger nach unten bewegen sollen. Der Pfeil „nach oben“ zeigt, dass Sie den Empfänger nach oben bewegen sollen.

Ist der Empfänger auf der Höhe der Laserebene, wird auf dem Display das Symbol  angezeigt, und ein akustisches Signal ertönt (wenn die Lautstärke eingeschaltet ist).

Magnetische Zieltafel

Die Magnetische Zieltafel ermöglicht Arbeiten an Layouts von Deckensystemen oder Rahmenstrukturen (z.B. für Gipskarton). Der integrierte Magnet ermöglicht die Befestigung der Tafel an einer Deckenschiene oder einem Profil. Die Tafel verfügt über das lineare Layout an der Vorderseite, das eine Abweichung von der nominalen Ebene bestimmt und Prüfpunkte bei Lasernivellierung verschieben lässt.

**GENAUIGKEITSÜBERPRÜFUNG****X-Achse**

1. Positionieren Sie das Gerät auf einem Stativ 0.5 m von einer Wand und 10 m von der anderen Wand entfernt, so dass die X-Achse des Geräts auf die Wand gerichtet ist.
2. Schalten Sie das Gerät ein und lassen Sie es sich selbst nivellieren. Markieren Sie an beiden Wänden die Laserstrahlposition als die Punkte X1 und X2.
3. Schalten Sie das Gerät aus. Stellen Sie das Gerät an die gegenüberliegende Wand, ohne die Position des Gehäuses zu ändern.
4. Schalten Sie das Gerät ein. Richten Sie den Laser so, dass die Laserlinie auf der gleichen Ebene mit dem Punkt X2 ist.
5. Markieren Sie den Punkt X3.
6. Messen Sie den Abstand zwischen X1 und X3. Ist der Abstand größer als 3 mm, muss das Gerät zu einem autorisierten Servicezentrum geschickt werden.

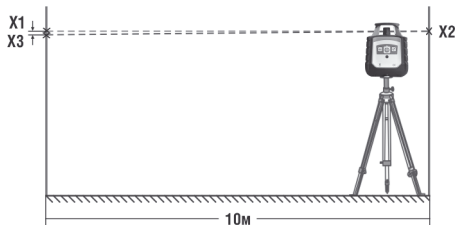
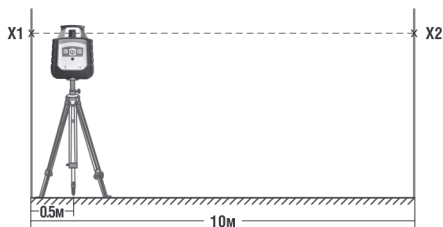
**Y-Achse**

1. Positionieren Sie das Gerät auf einem Stativ 0.5 m von einer Wand und 10 m von der anderen Wand entfernt, so dass die Y-Achse des Geräts auf die Wand gerichtet ist.
2. Schalten Sie das Gerät ein und lassen Sie es sich selbst nivellieren. Markieren Sie an beiden Wänden die Laserstrahlposition als die Punkte Y1 und Y2.

- Schalten Sie das Gerät aus. Stellen Sie das Gerät an die gegenüberliegende Wand, ohne die Position des Gehäuses zu wechseln.
- Schalten Sie das Gerät ein. Richten Sie den Laser so, dass die Laserlinie auf der gleichen Ebene mit dem Punkt Y2 ist.
- Markieren Sie an der gegenüberliegenden Wand den Punkt Y3.
- Messen Sie den Abstand zwischen Y1 und Y3. Ist der Abstand größer als 3 mm, muss das Gerät zu einem autorisierten Servicezentrum geschickt werden.

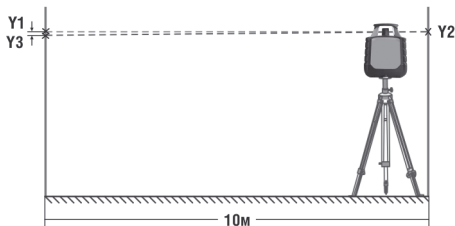
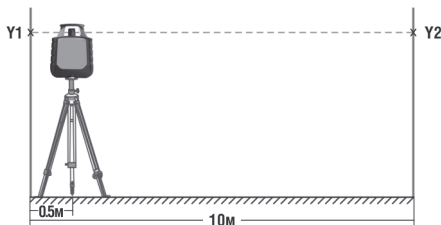

PFLEGE UND BEDIENUNG

Green Rotolaser CONDTRON ist ein präzises optisch-mechanisches Gerät und soll stets vorsichtig behandelt werden. Prüfen Sie den Zustand des Gerätes, bevor Sie es verwenden. Überprüfen Sie die Genauigkeit des Gerätes, nachdem es fallen gelassen wurde oder anderen mechanischen Belastungen ausgesetzt war.

Die Beachtung der folgenden Vorschriften verlängert die Laufzeit des Geräts:

- Bewahren Sie das Gerät, Ersatzteile und Zubehör außerhalb der Reichweite von Kindern und Dritten Personen.
- Transportieren Sie das Gerät nur im ausgeschalteten Zustand im mitgelieferten Koffer.
- Bewahren Sie das Gerät nicht in staubigen, schmutzigen Räumen auf. Zwar ist das Gerät gegen Staub und Schmutz beständig, aber die Dauerwirkung dieser Partikel kann inneren beweglichen Gerätsteilen schaden.
- Bewahren Sie das Gerät trocken auf. Das Gerät ist zwar feuchtigkeitsgeschützt, aber Niederschläge, Feuchte und Flüssigkeiten, die Mineralstoffe enthalten, können den Schaltschema des Gerätes schaden. Trocknen Sie das Gerät nie am Feuer oder mit einem Elektrofön.
- Das Gerät darf nicht bei hohen Temperaturen (über 50°C) aufbewahrt werden. Das Aufbewahren bei hohen Temperaturen verkürzt die Laufzeit von elektronischen Geräten, führt zu Batteriebeschädigung, Deformation oder Schmelzen einiger Plastikteile.
- Das Gerät darf nicht kalt aufbewahrt werden (bei Temperatur unter -10°C). Nach dem Aufbewahren bei niedrigen Temperaturen und dem anschließenden Transport in einen warmen Raum wärmt sich das Gerät auf, was zum Erscheinen von Feuchteniederschlag führt und die Mikroschaltungen beeinträchtigt.
- Vermeiden Sie Stöße, Fälle, starke Vibrationen. Das kann zum Genauigkeitsverlust führen.
- Überprüfen Sie regelmäßig die Gerätegenauigkeit (siehe: „GENAUIGKEITSÜBERPRÜFUNG“)

- 9) Wischen Sie Schmutz mit einem feuchten, weichen Tuch ab. Gebrauchen Sie beim Reinigen keine aggressiven chemischen Löse- oder Waschmittel.
- 10) Wischen Sie die Laserapparatur zeitweise mit einem weichen Tuch mit Isopropanol.
- 11) Entfernen Sie bei längerem Nichtgebrauch die Batterien aus dem Gerät.
- 12) Entfernen Sie entladene Batterien aus dem Gerät.

ENTSORGUNG

Geraete, Zubehoer und die Verpackung sollen recycelt werden (Wiederverwertung). Zum Recycling schicken Sie das Geraet bitte an:

CONDROL GmbH
Wasserburger Strasse 9
84427 Sankt Wolfgang
Deutschland



Werfen Sie das Geraet nicht in den Restmuell. Gemaess der Europaeischen Richtlinie 2002/96/EG ueber Altgeraete mit Elektronik und ihrer Umsetzung in nationales Recht sind Sie verpflichtet, nicht mehr gebrauchsfaeihige Messwerkzeuge getrennt zu sammeln und zu einer Recyclingstelle zu bringen.

GARANTIE

Alle Geraete der CONDROL GmbH werden vor dem Verlassen der Produktion geprueft und unterliegen den folgenden Garantiebestimmungen. Maengelhaftungsansprueche des Kaeufers und gesetzliche Rechte bleiben davon unberueht.

- 1) Die CONDROL GmbH verpflichtet sich zur kostenlosen Behebung der Maengel am Geraet, falls diese nachweislich innerhalb der Garantiezeit auf einen Material- oder Produktionsfehler zurueckzufuehren sind.
- 2) Die Garantiezeit betraegt 24 Monate bei gewerblichen Produkten und beginnt am Datum des Kaufs an den ersten Endabnehmer (siehe Originalbeleg).
- 3) Die Garantie trifft nicht fuer Teile zu, deren Fehlfunktion auf Gebrauch oder Verschleiss zurueckzufuehren ist. Fuer Maengel am Geraet, die durch Nichtbeachten der Bedienungsanleitung, nicht bestimmungsgemaessen Gebrauch, unzureichenden Service und Pflege, Verwendung von Nicht- CONDROL GmbH-Zubehoer oder Ersatzteilen entstehen, gilt die Garantie nicht. Durch Veraenderungen oder Zusaetze am Geraet erlischt die Garantie. Fuer Maengel, die den normalen Gebrauch des Geraets nicht beeintraehtigen, gilt die Garantie nicht.
- 4) Die CONDROL GmbH behaelt sich das Recht vor, nach eigener Entscheidung das Geraet zu reparieren oder zu ersetzen.
- 5) Andere Ansprueche als die oben genannten werden nicht ueber die Garantie abgedeckt.
- 6) Nach Garantieleistungen durch die CONDROL GmbH wird die Garantiezeit nicht erneuert und auch nicht verlaengert.
- 7) Die CONDROL GmbH uebernimmt keine Verantwortung fuer Gewinnverlust und andere Umstaende, die mit dem defekten Geraet in Verbindung stehen. Die CONDROL GmbH uebernimmt keine Kosten fuer Miet- oder Leihgeraete waehrend der Reparatur. Fuer die Garantie gilt deutsches Recht. Ausgeschlossen ist das CISG (Uebereinkommen der Vereinten Nationen ueber den internationalen Warenkauf). Aenderungen vorbehalten.

WARTUNG UND REPARATUR

Falls das Gerat defekt ist, bringen Sie es bitte zu Ihrem Haendler zurueck. Falls Sie das Gerat nicht bei einem Haendler gekauft haben, schicken Sie es mit einer Fehlerbeschreibung bitte an:

CONDTRON GmbH
Wasserburger Strasse 9
84427 Sankt Wolfgang
Deutschland

Waehrend des Transports und der Aufbewahrung sollte das Gerat in seiner Tasche oder Koffer sein. Saeubern Sie besonders die Austrittsfenster der Laserstrahlen und vermeiden Sie die dort Fusselbildung. Die Saeuberung mit Reinigungs- und Loesungsmittel ist untersagt. Verwenden Sie anstelle ein weiches, feuchtes Tuch. Halten Sie das Gerat nicht unter Wasser oder in andere Fluessigkeiten. Das eigenstaendige Oeffnen des Gerats ist untersagt. Es darf nur von einem autorisierten Servicezentrum geoeffnet werden.

УКАЗАНИЯ ПО ТЕХНИКЕ БЕЗОПАСНОСТИ

Внимание! Данная инструкция по эксплуатации является неотъемлемой частью Вашего прибора. Прежде чем приступить к работе с прибором, внимательно прочтите инструкцию. При передаче прибора во временное пользование обязательно прилагайте к нему данную инструкцию.

- Не используйте прибор не по назначению.
- Не удаляйте наклейки и таблички и предохраняйте их от стирания, т.к. они содержат информацию по безопасной эксплуатации прибора.



Лазерное излучение!
Не направляйте в глаза
Лазер класса 2
<1 мВт, 520 нм
IEC 60825-1: 2007-03

- Не смотрите в лазерный луч, а также в его отражение, как незащищенным глазом, так и через оптические устройства. Не направляйте лазерный луч на людей и животных без необходимости. Вы можете их ослепить.
- Защита глаз обычно осуществляется путем отведения взгляда или закрытием век.
- Всегда устанавливайте прибор так, чтобы лазерные лучи проходили на расстоянии выше или ниже уровня глаз.
- Не допускайте посторонних лиц в зону эксплуатации прибора.
- Храните прибор вне досягаемости детей и посторонних лиц.
- Не разбирайте и не ремонтируйте прибор самостоятельно. Обслуживание и ремонт следует поручать только квалифицированным специалистам и с применением оригинальных запасных частей.
- Запрещается эксплуатация прибора во взрывоопасной среде, вблизи легковоспламеняющихся материалов.

- Очки для работы с лазерным инструментом служат для лучшего распознавания лазерного луча, не используйте их для других целей. Лазерные очки не защищают от лазерного излучения, не предназначены для защиты от ультрафиолетового излучения и ухудшают восприятие цветов.

- Не допускайте нагревания элементов питания во избежание риска взрыва и вытекания электролита. При попадании жидкости на кожу немедленно промойте пораженный участок водой с мылом. В случае попадания в глаза, промойте их чистой водой в течение 10 минут, затем обратитесь к врачу.

НАЗНАЧЕНИЕ ПРИБОРА

CONDROL Green RotoLaser – самовыравнивающийся ротационный лазерный нивелир, разработанный для строителей, штукатуров и подрядчиков и предназначенный для построения вертикальной и горизонтальной плоскостей, линии отвеса (зенит). Прибор имеет функцию сканирования для построения задаваемой пользователем части лазерной плоскости. Прибор пригоден для эксплуатации как на закрытых, так и на открытых строительных площадках.

КОМПЛЕКТАЦИЯ

Ротационный лазерный нивелир – 1 шт.
 Универсальное крепление на стену/штатив – 1 шт.
 Аккумуляторы – 4 шт.
 Зарядное устройство – 1 шт.
 Детектор – 1 шт.
 Крепление для детектора – 1 шт.
 Очки для работы с лазерным инструментом – 1 шт.
 Магнитная мишень – 1 шт.
 Пульт дистанционного управления – 1 шт.
 Инструкция по эксплуатации – 1 шт
 Кейс – 1 шт.

ТЕХНИЧЕСКИЕ ХАРАКТЕРИСТИКИ

Диапазон работы с детектором	400 м (в диаметре)
Точность	30" ($\pm 0,15$ мм/1 м)
Диапазон самовыравнивания	$\pm 5^\circ$
Тип лазера	Класс II 520 нм < 1 мВт
Скорость вращения	0; 120; 300; 600 об/мин
Функция сканирования	Сектор сканирования 0°; 10°; 45°; 90°; 180°
Диапазон работы пульта ДУ	20 м
Рабочая температура	-10°C ~ +50°C
Элементы питания ротационного лазерного нивелира	Перезаряжаемые аккумуляторы DC4.8-6 В (4 x 2600мАч AA Ni-MH)
Элементы питания пульта ДУ	2 x AAA 1,5 В LR03 (щелочной)
Элементы питания детектора	2 x AAA 1,5 В LR03 (щелочной)
Время непрерывной работы	до 20 ч.
Пыле- и влагозащита	IP 54
Тип крепления на штатив	5/8"
Габариты	150 X 128 X 161 мм
Вес	1,4 кг (с элементами питания)

ОПИСАНИЕ ПРИБОРА

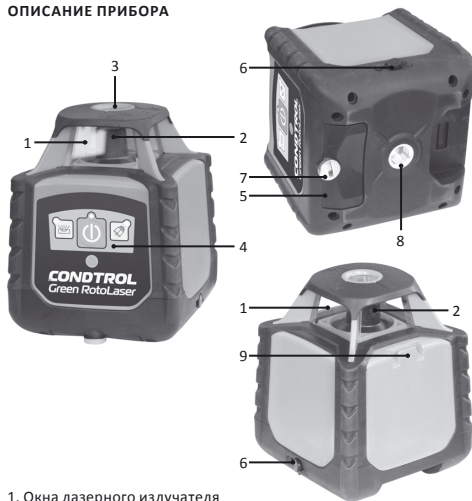

1. Окна лазерного излучателя
2. Ротационная головка
3. Отверстие для выхода отвесного луча
4. Панель управления
5. Крышка батарейного отсека
6. Гнездо для штекера зарядного устройства
7. Фиксатор батарейного отсека
8. Резьба под штатив 5/8"
9. Область фиксации универсального крепления

Панель управления

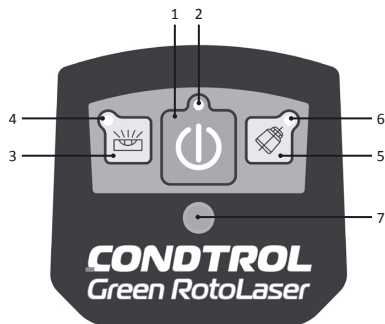

1. Включение/выключение прибора
2. Индикатор питания
3. Кнопка ручного/автоматического режима работы
4. Индикатор ручного режима работы
5. Кнопка отключения автоматического выравнивания после разгоризонтирования
6. Индикатор отключения автоматического выравнивания после разгоризонтирования.
7. Датчик дистанционного управления

Пульт ДУ

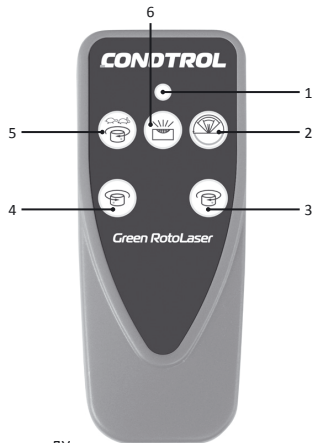

1. Индикатор сигнала пульта ДУ
2. Режим сканирования/сектор сканирования
3. Перенос лазерной точки/сектора сканирования по часовой стрелке
4. Перенос лазерной точки/сектора сканирования против часовой стрелки
5. Изменение скорости вращения/остановка вращения
6. Ручной режим работы

Используйте пульт для дистанционного управления прибором на расстоянии до 20 м. При отправке сигнала с пульта ДУ к прибору индикатор сигнала пульта ДУ мигает красным.

Лазерный детектор

Лазерный детектор позволяет использовать прибор на открытых площадках, а также при ярком солнечном свете в диапазоне до 400 м (в диаметре) в тех случаях, когда лазерный луч плохо виден.

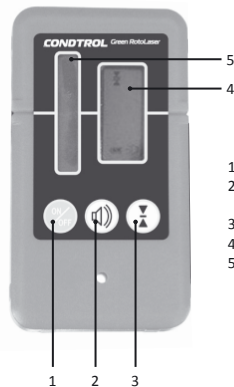

1. Включение/выключение
2. Включение/выключение звукового сигнала
3. Точный/грубый режим
4. Дисплей
5. Датчик детектора

РАБОТА С ПРИБОРОМ

Зарядка аккумуляторов

Если во время работы с прибором индикатор питания начнет мигать – необходимо зарядить аккумулятор. Для зарядки используйте зарядное устройство, входящее в комплект поставки.

Полная зарядка занимает около 5 часов. При этом индикатор зарядки аккумулятора на зарядном устройстве будет непрерывно гореть красным. Он станет зеленым, как только аккумулятор будет заряжен. Можно отключить зарядное устройство.

Вынимайте элементы питания из прибора, если он не используется в течение длительного времени. Не используйте элементы питания разного вида, с разным уровнем заряда. Не оставляйте в приборе разряженные элементы питания.

Замена элементов питания в детекторе

Батарейный отсек находится на задней стороне детектора. Снимите крышку батарейного отсека, выньте разряженные элементы питания и установите новые, соблюдая полярность. Установите крышку батарейного отсека обратно до щелчка.

Используйте только щелочные (алкалиновые) элементы питания типа ААА. Вынимайте элементы питания из детектора, если он длительное время не используется во избежание коррозии и разряда батарей. Все элементы питания должны быть заменены одновременно. Кроме того, все элементы питания должны быть одной марки, с одинаковым уровнем заряда.

Замена элементов питания в пульте ДУ

Батарейный отсек находится на задней стороне пульта ДУ. Откройте батарейный отсек: сместите крышку батарейного отсека вниз и снимите ее. Выньте разряженные элементы питания и установите новые, соблюдая полярность. Установите крышку батарейного отсека обратно до щелчка. Используйте только щелочные (алкалиновые) элементы питания типа ААА. Вынимайте элементы питания из пульта ДУ, если он длительное время не используется во избежание коррозии и разряда батарей. Все элементы питания должны быть заменены одновременно. Кроме того, все элементы питания должны быть одной марки, с одинаковым уровнем заряда.

Включение/выключение прибора

Нажмите кнопку , чтобы включить/выключить прибор. При включении прибора индикатор включения будет гореть зеленым и погаснет после выключения прибора.

РЕЖИМЫ РАБОТЫ

Автоматический режим

(построение горизонтальной/вертикальной плоскости)

Установите прибор на твердую устойчивую поверхность, штатив 5/8" или универсальное крепление в вертикальном или горизонтальном положении.

Включите прибор. Индикатор питания горит зеленым. В процессе самовыравнивания лазерный луч мигает. По завершению самовыравнивания головка лазерного излучения начнет вращаться по часовой стрелке со скоростью 600 об/мин. Выключите прибор. Индикатор питания погаснет.

Если наклон корпуса прибора превышает диапазон самовыравнивания (5°), индикатор ручного управления начнет мигать. Лазерный луч также будет мигать, головка лазерного излучения не будет вращаться. Выключите прибор и установите его снова.

Нажмите на кнопку  для отключения автоматического выравнивания после разгоризонтирования. Индикатор отключения автоматического выравнивания после разгоризонтирования будет мигать красным. Таким образом, прибор, выведенный из равновесия внешним воздействием, не будет выравниваться. Необходимо выключить прибор, включить его снова и повторить операцию.

Ручной режим работы

Данный режим позволяет строить наклонные плоскости под любым углом.

Установите прибор на твердую устойчивую поверхность. Включите прибор. Индикатор питания горит зеленым.

В процессе самовыравнивания лазерный луч мигает. После завершения процесса самовыравнивания головка лазерного излучения начнет вращаться по часовой стрелке со скоростью 600 об/мин. Нажмите кнопку  на приборе или на пульте ДУ.

Прибор перейдет в ручной режим работы, индикатор ручного управления будет гореть красным. Установите прибор под необходимым углом и зафиксируйте его положение.

Для выхода из ручного режима работы нажмите кнопку  на приборе или на пульте ДУ. Индикатор ручного управления погаснет.

Верхний отвесный луч

В приборе предусмотрена возможность работы с верхним отвесом. Точка отвеса светится в любом режиме работы прибора.

Изменение скорости вращения

Для управления данной функцией используйте пульт ДУ. По умолчанию установлена скорость 600 об/мин.

Нажмите кнопку , чтобы изменить скорость вращения лазерного излучателя. Скорость вращения изменяется следующим образом: 600-0-120-300-600 об/мин.



Внимание! Чем медленнее скорость вращения, тем ярче пучок.

Функция сканирования

Режим сканирования позволяет видеть луч на больших расстояниях. Для управления данной функцией используйте пульт ДУ.

Нажмите кнопку  для активации режима сканирования.

Последовательным нажатием кнопки  выберите необходимый сектор сканирования – 0°, 10°, 45°, 90°, 180°.







Нажмите кнопку  для переноса сектора сканирования против часовой стрелки, кнопку  - по часовой стрелке.

Для выхода из режима сканирования нажмите кнопку . При этом головка лазерного излучателя перейдет в режим вращения.

Работа с детектором

При работе с нивелирной рейкой закрепите на ней детектор при помощи специального крепления, входящего в комплект поставки. Также на верхней и боковой поверхности детектора расположены магниты для его крепления на металлические поверхности.



1. Нажмите кнопку  , чтобы включить детектор.
2. Нажмите на кнопку  , чтобы включить/выключить звуковой сигнал. По умолчанию звуковой сигнал включен – на дисплее появляется символ  .
3. Нажатием на кнопку  выберите режим работы:
 - 1) точный ± 1.5 мм / 40 м. Индикатор точного режима появится на дисплее 
 - 2) грубый ± 2.5 мм / 40 м. Индикатор грубого режима появится на дисплее 

Разверните приемник детектора навстречу лазерному лучу, перемещайте детектор вниз/вверх по направлению стрелок на дисплее. Для удобства можно использовать экран на задней стенке детектора. Стрелка вниз на дисплее указывает, что детектор нужно опустить. Стрелка вверх на дисплее указывает, что детектор нужно поднять. Когда отметки на боковых сторонах детектора выравниваются с лазерным лучом, а на дисплее появляется символ  и раздается звуковой сигнал (при условии, что звуковая индикация включена) - детектор находится на одном уровне с лучом нивелира.

Магнитная мишень

Магнитная лазерная мишень поможет производить разметку потолочных систем или каркасных конструкций, например под гипсокартон. Встроенный магнит позволит прикрепить мишень к потолочным направляющим или на каркасный профиль. Мишень на своей поверхности имеет линейную разметку, которая позволит определить отклонение от номинального уровня и перенести контрольные точки при разметке лазерным нивелиром.



ПРОВЕРКА ТОЧНОСТИ

Ось X

1. Установите прибор на расстоянии 0.5 м от одной стены и на 10 м от другой таким образом, чтобы ось X была направлена на стену.
2. Включите прибор. После того, когда уровень установлен, отметьте положение луча на обеих стенах точками X1 и X2.
3. Выключите прибор. Перенесите его, не меняя положения корпуса, к противоположной стене.
4. Включите прибор. Совместите проецируемую линию с ранее сделанной точкой X2.
5. Отметьте на противоположной стене точку X3.
6. Если расстояние между точками X1 и X3 больше 3 мм – выключите прибор и обратитесь в сервисный центр.

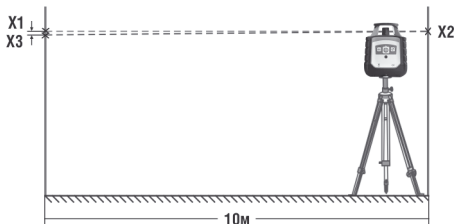
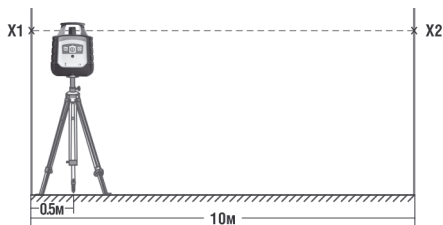
**Ось Y**

1. Для проверки точности прибора по оси Y установите прибор таким образом, чтобы ось Y была направлена на стену.
2. Включите прибор. После того, когда уровень установлен, отметьте положение луча на обеих стенах точками Y1 и Y2.
3. Выключите прибор. Перенесите его, не меняя положения корпуса, к противоположной стене.

4. Включите прибор. Совместите проецируемую линию с ранее сделанной точкой Y2.
5. Отметьте на противоположной стене точку Y3.
6. Если расстояние между точками Y1 и Y3 больше 3 мм – выключите прибор и обратитесь в сервисный центр.

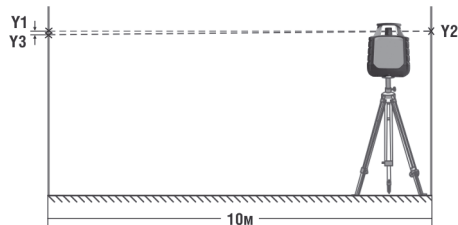
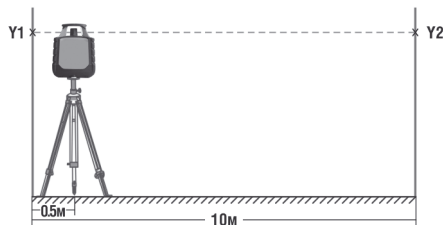

УХОД И ЭКСПЛУАТАЦИЯ

Ротационный лазерный нивелир – высокоточный прибор и требует бережного обращения. Перед началом работ, а также после механических воздействий (падение, удары) проводите проверку точности прибора.

Соблюдение следующих рекомендаций продлит срок службы прибора:

- 1) Храните прибор, запасные части и аксессуары к нему вне досягаемости детей и посторонних лиц.
- 2) Перемещайте прибор только в выключенном состоянии и в поставляемом с ним кейсе.
- 3) Не храните прибор в пыльных или грязных помещениях. Прибор устойчив к пыли и грязи, однако длительное воздействие этих элементов может повредить внутренние движущиеся части прибора.
- 4) Храните прибор в сухом месте. Прибор является влагозащищенным, однако, осадок, влажность и жидкости, которые содержат минеральные вещества могут повредить электрические схемы прибора. Не пытайтесь просушить прибор с помощью огня или электрофена.
- 5) Не храните прибор в помещениях с температурой выше +50°C. Высокие температуры сокращают срок годности электронных приборов, повреждают батареи питания, деформируют или плавят некоторые детали из пластика.
- 6) Не храните прибор в холодных помещениях с температурой ниже -10°C.

После хранения в условиях низких температур и переноса в теплое помещение, прибор нагревается, в результате чего внутри прибора может конденсироваться влага и повредить микросхемы.

7) Оберегайте прибор от ударов, падений, сильных вибраций. Это может привести к потере точности.

8) Периодически проверяйте прибор на точность (см. раздел «Проверка точности»).

9) Чистку прибора следует проводить мягкой влажной салфеткой. Не используйте агрессивные химикаты, очищающие растворители или моющие средства.

10) Апертуру лазера периодически протирайте мягкой салфеткой без ворса с изопропиловым спиртом.

11) Вынимайте элементы питания из прибора, если он не используется в течение длительного времени.

12) Не оставляйте в приборе разряженные элементы питания.

ГАРАНТИЙНЫЕ ОБЯЗАТЕЛЬСТВА

Гарантийный период составляет 24 месяца с даты продажи. Срок службы прибора - 36 месяцев.

Гарантия покрывает все расходы по ремонту или замене прибора. Гарантия не покрывает транспортные расходы, связанные с возвратом прибора в ремонт.

Гарантийные обязательства не распространяются на повреждения ставшие результатом механического или иного воздействия, нарушений правил эксплуатации, самостоятельного ремонта, а также на элементы питания.

Гарантийные обязательства не распространяются на случаи потери точности, возникшие в процессе эксплуатации прибора не по причине заводского брака, а также в случае обрыва подвижных цепей питания компенсатора в результате интенсивной эксплуатации или нарушений правил эксплуатации.

Расходы по настройке прибора оплачиваются отдельно.

Производитель не несёт ответственность за:

- Потерю прибыли или неудобства, связанные с дефектом прибора.
- Расходы по аренде альтернативного оборудования на период ремонта прибора.

СЕРВИС И КОНСУЛЬТАЦИОННЫЕ УСЛУГИ

Контакты для связи, консультации можно получить на сайте www.condtrol.ru.

УТИЛИЗАЦИЯ

Отслужившие свой срок инструменты, принадлежности и упаковка должны быть утилизированы согласно действующим законам вашей страны.

Не выбрасывайте аккумуляторы/батареи в коммунальный мусор, не бросайте их в огонь или воду. Аккумуляторы/батареи следует собирать и сдавать на рекуперацию или на экологически чистую утилизацию.

Только для стран-членов ЕС:

Не выбрасывайте инструменты в коммунальный мусор!

Согласно Европейской Директиве 2002/96/ЕС о старых электрических и электронных инструментах и приборах и ее претворению в национальное право, отслужившие свой срок измерительные инструменты должны собираться отдельно и быть переданы на экологически чистую рекуперацию отходов.

Неисправные или пришедшие в негодность аккумуляторы/батареи должны быть утилизированы согласно Директиве 2006/66/ЕС.

Производитель оставляет за собой право вносить изменения в конструкцию, алгоритмы работы, комплектацию прибора без предварительного уведомления.



CONDOTROL

LASER DISTANCE METERS / LASER-ENTFERNUNGSMESSER ЛАЗЕРНЫЕ ДАЛЬНОМЕРЫ



SMART 60



Vector 60/80



Vector 100



XP3 Pro



XP4 Pro

LASER LEVELS / KREUZLINIENLASER ЛАЗЕРНЫЕ НИВЕЛИРЫ



NEO X200/X220



NEO G200



NEO X1-360



NEO X2-360



NEO G1-360



XLiner Duo/Combo 360



XLiner 360 G



Omniliner 3D



Omniliner G3D