

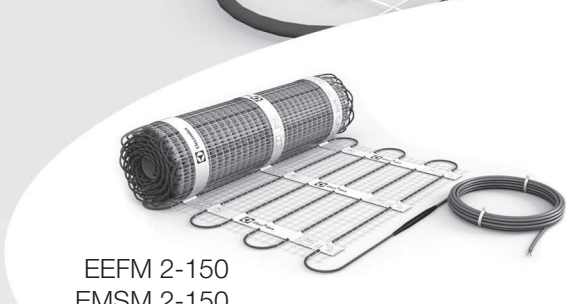

Thinking of you
Electrolux

ИНСТРУКЦИЯ ПО УСТАНОВКЕ
И ЭКСПЛУАТАЦИИ
НАГРЕВАТЕЛЬНОГО МАТА

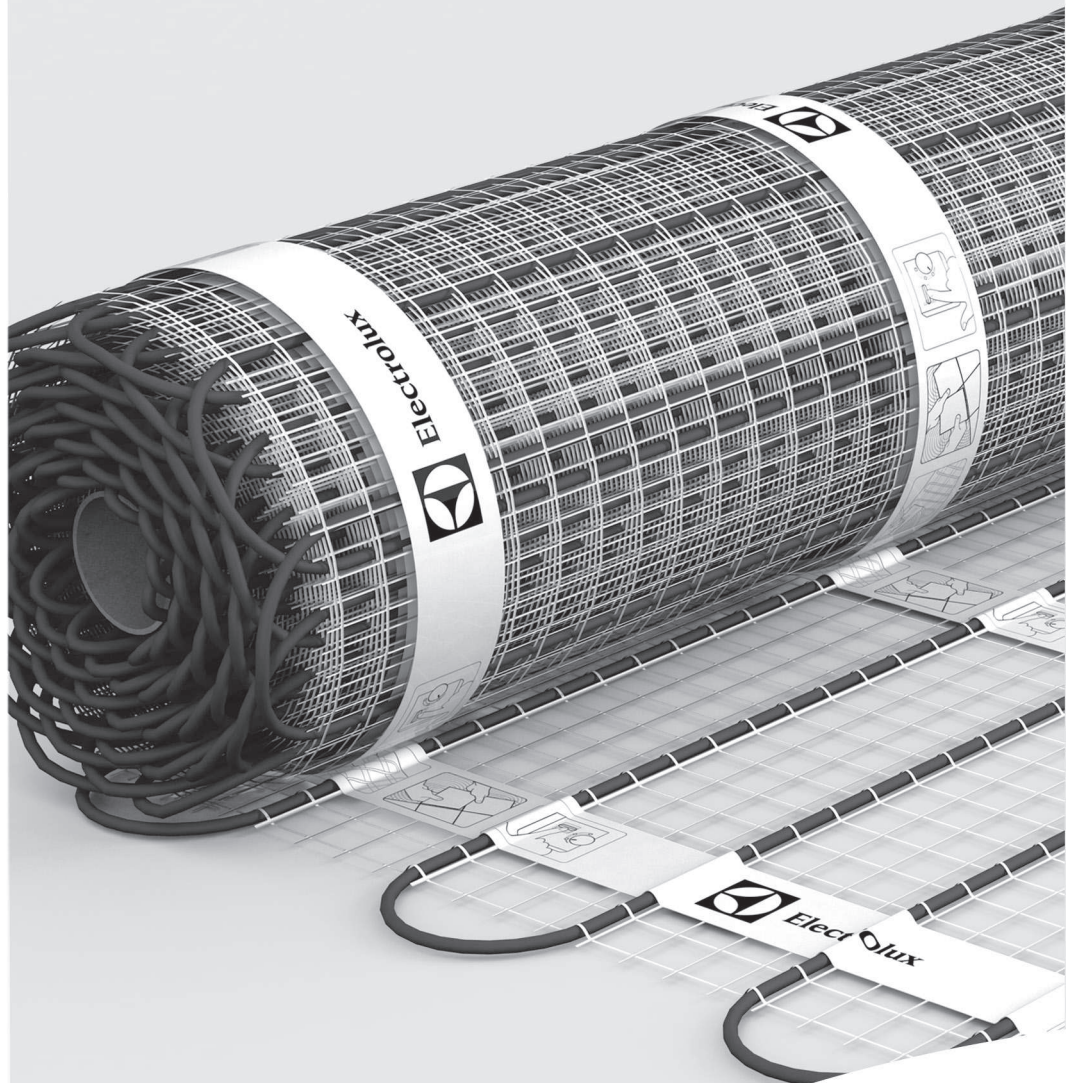

EEFM 2-150
EMSM 2-150



МЛ 19

Инструкция по установке и эксплуатации нагревательных матов серий EEFM 2-150 и EMSM 2-150

Добро пожаловать в мир Electrolux

Мы благодарим Вас за сделанный выбор! Вы выбрали первоклассный продукт от Electrolux, который, мы надеемся, доставит Вам много радости в будущем. Electrolux стремится предложить как можно более широкий ассортимент качественной продукции, который сможет сделать Вашу жизнь еще более удобной. Вы можете увидеть несколько примеров на обложке этой инструкции. А также получить подробную информацию на сайте www.homecomfort.ru. Внимательно изучите данное руководство, чтобы правильно использовать Ваш новый увлажнитель и наслаждаться его преимуществами. Мы гарантируем, что он сделает Вашу жизнь намного комфортнее благодаря легкости в использовании. Удачи!



ВНИМАНИЕ!

Перед началом установки тщательно ознакомьтесь с настоящим руководством.

Содержание

Правила безопасности	?
Назначение теплого пола	?
Технические характеристики	?
Рекомендуемые модели терморегуляторов Electrolux	?
Планирование монтажных работ	?
Монтаж нагревательного мата серии easy fix mat	?
Монтаж нагревательного мата серии multi size mat	??
Ввод в эксплуатацию	??
Транспортировка и хранение	??
Поиск и устранение неисправностей	??
Комплектация	??
Утилизация	??
Сертификация	??
Гарантийный талон	??
Бланк схемы укладки	??

Гарантийное обслуживание производится в соответствии с гарантийными обязательствами, перечисленными в гарантийном талоне.

АДРЕСА СЕРВИСНЫХ ЦЕНТРОВ ВЫ МОЖЕТЕ НАЙТИ НА САЙТЕ WWW.HOMECOMFORT.RU ИЛИ У ВАШЕГО ДИЛЛЕРА.

Примечание

В тексте данной инструкции «теплый пол» может иметь такие технические названия, как система, комплект, нагревательный мат и т.п.

Правила безопасности



Внимание! При доставке изделия необходимо провести полную проверку и убедиться в том, что упаковка и нагревательный элемент не получили повреждений во время транспортировки. Проверьте целостность и сопротивление электрической цепи. Убедитесь в том, что результаты соответствуют паспортным данным. При наличии каких-либо несоответствий верните изделие поставщику.

1. Подключение нагревательного мата и терморегулятора к источнику питания должно выполняться только квалифицированным специалистом-электриком в соответствии с инструкцией производителя и местными правилами прокладки электропроводки.
2. Запрещается включать нагревательные маты в электрическую сеть, напряжение в которой не соответствует рабочему напряжению, указанному в инструкции на мат, на маркировке или упаковке.
3. В целях обеспечения безопасности система должна подключаться к устройству защитного отключения (далее УЗО).
4. В процессе монтажа нагревательный мат не должен подвергаться воздействию масла, смазки и других химически агрессивных веществ.
5. Система устанавливается поверх имеющегося бетонного основания, нагревательный элемент должен быть установлен в бетонную стяжку или в плиточный клей.
6. Установка крепежа проникающего типа, например, гвоздей или винтов, по месту прохождения поверхности мата запрещена.
7. Запрещается, даже кратковременно, включать нагревательные маты, свернутые в рулон, в электрическую сеть.
8. При установке мата следует избегать сплющивания или чрезмерного изгиба нагревательных проводов.
9. Не допускается размещение встраиваемых шкафов и прочих предметов мебели со сплошным основанием на полу по месту установки мата. Поверхность предметов мебели, располагаемых над обогреваемой площадью, должна находиться на высоте не ниже 10 см над уровнем пола для обеспечения конвекции воздуха.
10. Мат устанавливается на расстоянии 30–50 см от каждой стены (ДАННОЕ ТРЕБОВАНИЕ НЕ ОТНОСИТСЯ К ВАННЫМ КОМНАТАМ).

11. Не рекомендуется ходить по системе обогрева пола в процессе ее установки. При крайней необходимости следует использовать ботинки на резиновой подошве.
12. Перед тем как разложить мат на полу, очистите его от мусора.
13. Убедитесь в том, что на основании пола нет каких-либо острых объектов (гвоздей, крепежных скоб и т.д.), а также иных препятствий, которые могут повредить нагревательный элемент.
14. Измерьте и запишите значения сопротивления мата в соответствии с имеющимися инструкциями.

Примечание

При проведении измерений сопротивления не забывайте учитывать влияние температуры окружающей среды.

15. Не выполняйте монтаж системы в том случае, если температура окружающей среды ниже +5°C.
16. Соединения нагревательных и питающих проводов должны размещаться как можно ближе к стене, но не заходить на нее.
17. Не обрезайте кабель (при избыточной длине мата проверьте исходное проектное решение и замените мат конструкцией более подходящего размера).
18. Не выполняйте работы по засверливанию на любом участке установки мата, в том случае если неизвестно, где находится место прохождения кабеля.
19. Не устанавливайте датчик температуры пола в том же кабельном канале, что и питающие провода. Датчик температуры пола устанавливается в гофрированной трубке, входящей в состав комплекта.
20. Избегайте соединения матов внахлест, не допускайте пересечения или контакта проводов друг с другом.



Внимание! Данные указания, относящиеся к изделиям для «сырой» установки (самовыравнивающийся бетон/плиточный клей), подлежат обязательному выполнению при монтаже и установке любой соответствующей системы. Указания необходимо предоставить специалисту, проводящему какие-либо работы с системой. Несоблюдение данных указаний может привести к отмене действия гарантии на установленную систему.

Назначение теплого пола

Кабельные системы обогрева Electrolux на основе нагревательных матов, предназначены для комфортного обогрева поверхности пола в помещениях различного назначения и поддержания оптимального теплораспределения в помещении в течение года.

Нагревательные маты Electrolux не требуют обязательной установки в бетонную стяжку, укладываются непосредственно в клеевой раствор для крепления плитки. Используются в случаях, когда необходимо поднять уровень пола на минимальную высоту.



Технические характеристики

Тип кабеля	двухжильный
Мощность мата	150 Вт/м ²
Мощность кабеля	11 Вт/м
Напряжение	~ 220–230 В/50 Гц
Ширина мата	0,5 м
Толщина мата	3,5 мм
Шаг укладки кабеля	7,4 см
Длина соединительного кабеля питания	2 м
Степень защиты	IPX7
Класс защиты	II

Окраска проводов питания

- черный — фаза
- синий — ноль
- желто-зеленый — заземление

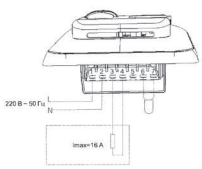
Рекомендуемые модели терморегуляторов Electrolux

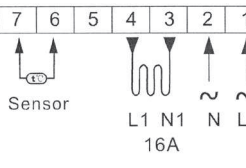
Termostat Basic — универсальный электронный терморегулятор с механическим управлением температурой пола		
	<p>Технические характеристики</p> <p>Напряжение: 230 В ~ 50 Гц Выходное реле: 16 А / 3,5 кВт Потребляемая мощность: 5 Вт Рабочий диапазон температур: +5°C ÷ +40°C Датчик t° пола: терморезистор NTC Длина кабеля: 3 м</p>	<p>Схема подключения</p> 
Гарантийный срок на терморегулятор составляет 36 месяцев.		
Termostat Avantgarde — программируемый электронный терморегулятор с ЖК дисплеем, позволяющий устанавливать индивидуальные температурные режимы в течение суток		
	<p>Технические характеристики</p> <p>Напряжение: 230 В ~ 50 Гц Выходное реле: 16 А / 3,5 кВт Потребляемая мощность: 2 Вт Рабочий диапазон температур: +5°C ÷ +50°C Датчик t° воздуха: встроенный Датчик t° пола: терморезистор NTC Длина кабеля: 3 м</p>	<p>Схема подключения</p> 
Гарантийный срок на терморегулятор составляет 36 месяцев.		

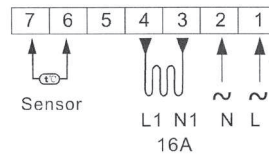
Termostat Touch — программируемый электронный терморегулятор с сенсорным экраном. Возможность установки до 6 температурных режимов в течение суток на каждый из 7 дней недели		
	<p>Технические характеристики</p> <p>Напряжение: 230 В ~ 50 Гц Выходное реле: 16 А / 3,5 кВт Потребляемая мощность: 2 Вт Рабочий диапазон температур: +5°C ÷ +90°C Датчик t° воздуха: встроенный Датчик t° пола: терморезистор NTC Длина кабеля: 3 м</p>	<p>Схема подключения</p> 
Гарантийный срок на терморегулятор составляет 36 месяцев.		

Планирование монтажных работ

1. Проверьте электропроводку на возможность подключения системы «теплый пол».

Для этого необходимо суммировать мощности всех электроприборов, которые могут быть подключены к сети. Необходимо учесть на будущее дополнительные электроприборы, которые могут быть подключены к этой же сети. Нагревательные маты Electrolux с мощностью более 2 кВт рекомендовано подключать, используя специальную проводку и отдельный автомат. Нагревательные маты должны подключаться через УЗО, номинальный ток срабатывания которого не превышает 30 мА. Параметры стандартных электропроводок согласно ПУЭ (Правила Устройства Электроустановок) приведены в таблице 1.

2. Измерьте сопротивление каждого элемента.

Измерьте и запишите исходное сопротивление каждого элемента. Внесите данные о сопротивлении в гарантийный талон. Эти данные должны соответствовать заводским параметрам в пределах допустимого отклонения в диапазоне от -5 до +10% указанного в паспортных данных (измерение сопротивления необходимо производить при +20°C). Сопротивление изоляции должно быть более 1 МОм. В том случае, если какое-либо из показаний не соответствует допустимому диапазону значений, свяжитесь с местным поставщиком.

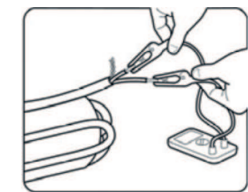

Таб. 1

Материал проводников	Сечение (мм ²)	Ток нагрузки, max (А)	Суммарная мощность нагрузки, max (кВт)
Медь	2x1,0	16	3,5
	2x1,5	19	4,1
	2x2,5	27	5,9
Алюминий	2x2,5	20	4,4
	2x4,0	28	6,1

3. Составьте схему укладки нагревательного мата.

При составлении схемы укладки предусматривайте расстояние 30–50 см между системой и стеной, а также до других нагревательных приборов (стояки, трубы водяного отопления и т.п.).



Схема укладки нагревательного мата

Перед монтажом системы необходимо определить обогреваемую площадь (свободную от стационарных предметов, мебели, приборов), место расположения терморегулятора и датчика температуры пола, далее составьте схему укладки нагревательного мата, указав следующие данные:

- схема размещения, направления и размеры мата;
- начальные и конечные точки размещения каждого мата;
- место установки терморегулятора или иного соответствующего блока управления;
- место установки датчика температуры пола;
- место размещения точки подключения соединительного кабеля питания.

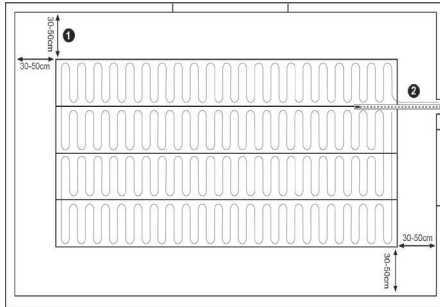

Схема помещения



Схема укладки нагревательного мата

4. Подготовьте поверхность основания пола.

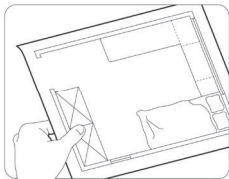
Пол необходимо тщательно очистить, убрать все острые или заостренные предметы, зашпаклевать неровности для обеспечения гладкой поверхности, нанести грунтовку. В случае, если здание имеет термокомпенсационные швы, нагревательные маты должны быть расположены так, чтобы исключалась всякая возможность прохождения кабеля нагревательного мата через шов.

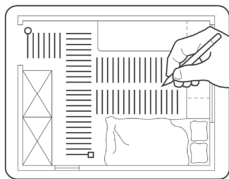

5. Отметьте места размещения питающих кабелей нагревательного мата и датчика температуры пола.

Убедитесь, что питающие кабели и провод датчика температуры не пересекаются и не соприкасаются друг с другом. В зависимости от типа выбранного покрытия в месте соединения кабеля питания и греющего кабеля может потребоваться углубление в основе пола, чтобы выровнять разницу по толщине между соединительной муфтой и самими проводами. При установке электрических соединений руководствуйтесь местными правилами прокладки электропроводки. Запрещается использовать удлинительные провода или сращивания проводов.

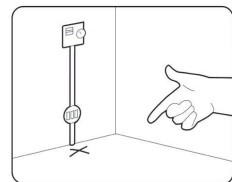

6. Подгонка нагревательных матов согласно схеме укладки.

Положите нагревательный мат гладкой стороной на бетонное основание пола и осуществите подгонку согласно схеме укладки. При необходимости, для получения желаемой формы нагревательного мата, разрезать можно только каркасную

ткань, нагревательный кабель резать запрещается. Следующая полоска мата устанавливается параллельно (или по иной требующейся схеме). Расстояние между нагревательными кабелями должно быть одинаковым, но не менее 50 мм. Избегайте соединения кабелей нагревательного элемента внахлест.

При угловом размещении сначала положите мат вдоль стены так, чтобы его конец заходил за угол, затем разрежьте ткань мата до другого края под первой, заходящей за угол петлей нагревательного провода (не разрезайте нагревательный провод). Сделайте надрез примерно в середине петли. Протяните мат от угла и разрежьте ткань по «внешнему» краю петли. Сделайте надрез длиной около 2/3 по направлению к другому краю мата. Загните часть нагревательного мата так, чтобы она находилась параллельно другой стороне угла (под углом 90° к другой части нагревательного мата), при этом высвобожденная петля образует половину полной петли, размещенную в другом направлении. Проверьте наличие расстояния между двумя частями нагревательного мата.

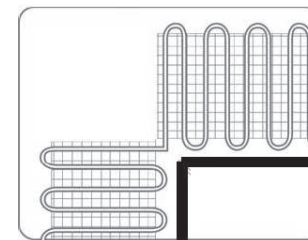

Угловое размещение с незаполненным квадратным участком

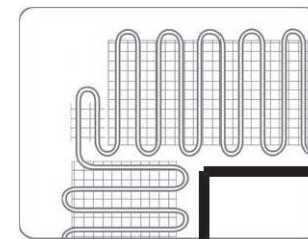

Угловое размещение с незаполненным квадратным участком

ПРИМЕРЫ УКЛАДКИ НАГРЕВАТЕЛЬНОГО МАТА

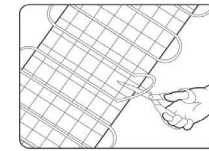

Разрезайте только ткань. НО НЕ ПРОВОД!

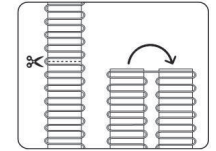

Размещение по всей длине стены

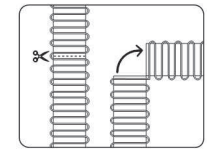

Угловое размещение с незаполненным квадратным участком

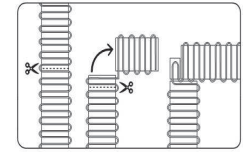

Угловое размещение с заполненным квадратным участком

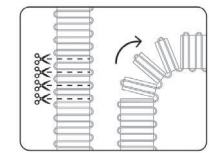

Закругленный угол

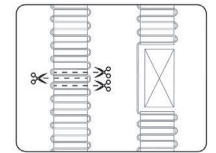

Размещение мата перед и за объектом

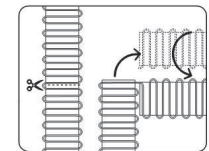

Поворот при наличии объекта

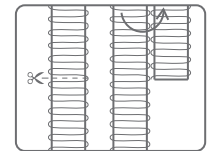

Поворот при угловом размещении с заполненным квадратным участком

Монтаж нагревательного мата серии EASY FIX MAT



Внимание! Монтаж и подключение системы должен производить квалифицированный специалист имеющий соответствующий допуск. Работы по монтажу и подключению системы должны производиться при отключенном напряжении.



Внимание! Схема укладки по каждому участку прилагается к настоящему руководству и предоставляется владельцу.

1. Подготовьте в стене место для монтажа терморегулятора.

2. Подготовьте место для монтажа датчика температуры пола и электропроводки.

Необходимо проштробить в стене канавку для прокладки электропроводки, питающих кабелей нагревательного мата и трубки для датчика температуры пола. В полу канавка, для датчика температуры пола, проложенного в гофрированной трубе, должна быть не менее 20x20 мм.

3. Установите датчик температуры пола.

Поместите датчик температуры пола в монтажную гофрированную трубку, входящую в комплект, так, чтобы он располагался вблизи ее конца, а соединительный провод выходил с противоположного конца трубки. Конец трубки должен быть закрыт заглушкой, во избежание попадания клеевого или цементного раствора внутрь трубки. Проверьте, вытянув установочный провод датчика температуры пола и вставив его обратно, — датчик должен свободно перемещаться внутри гофрированной трубки. Поместите гофрированную трубку с датчиком внутри в подготовленную канавку. Закрепите ее на полу клеевым раствором для крепления плитки. Отметьте место на полу, где расположен датчик.

Радиус изгиба трубки (у стены) должен быть не менее 5 см. Расстояние от стены — не менее 50 см.

4. Подготовленную ранее поверхность пола следует покрыть грунтовкой глубокого проникновения.

5. Уложите нагревательный мат по схеме укладки.



При укладке прижмите нагревательный мат в области клеящих лент. Проверьте, прочно ли нагревательный мат прикле-

ился к основе пола. Выведите питающие кабели нагревательного мата к месту расположения терморегулятора через подготовленную в стене канавку. Проследите, расположение датчика должно быть внутри нагревательного мата или между двумя матами на равном расстоянии относительно витков греющего кабеля.

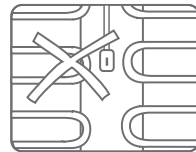
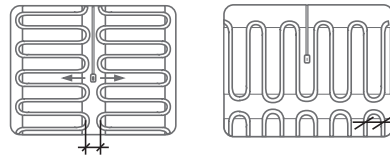

Не устанавливайте датчик температуры пола между витками нагревательного кабеля

Расстояние А между параллельно размещенными нагревательными проводами должно составлять не менее 60% от расстояния В.

6. Сделайте контрольное измерение сопротивления нагревательного мата и датчика температуры пола после крепления к основанию пола.

7. Установите терморегулятор согласно прилагающейся к нему инструкции.
Монтаж необходимо производить только при отключенном сетевом напряжении.

8. Произведите проверку работоспособности системы.

Проверьте электрические соединения: подключение к терморегулятору установочных проводов матов, датчика, проводов питания согласно паспорту на терморегулятор. Включите напряжение. Включите терморегулятор согласно инструкции. Убедитесь, что мат нагревается. Выключите терморегулятор. Отключите напряжение.

9. Нанесите поверх системы слой клеевого раствора.

Используя плоский шпатель, покройте нагревательный мат слоем плиточного

клея толщиной 8–10 мм или самовыравнивающимся слоем бетона толщиной 15 мм, не допуская образования пузырей и поднятия нагревательного мата. При нанесении и отверждении плиточного клея температура основания и окружающего воздуха должна быть от +5°C до +25°C, а так же в помещении не должно быть сквозняков.

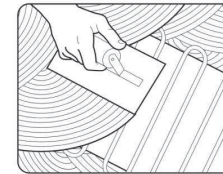

10. Вновь повторите контрольное измерение сопротивления нагревательного мата и датчика температуры пола после того, как система заделана в слой плиточного клея или выравнивающего бетона.

11. Уложите напольное покрытие.

Уложите плитку. Толщина керамических плиток покрытия должна составлять не менее 5 мм. В случае укладки коврового покрытия, паркета, покрытия из ПВХ или коры пробкового дерева необходимо предусматривать слой бетона толщиной не менее 10 мм. Необходимо использовать бетон с улучшенными характеристиками, в состав которого входят такие химические вещества, как акрил, придающие бетону упругость и устойчивость к тепловому воздействию и механической нагрузке. Все компоненты должны выдерживать температуру до +80°C.

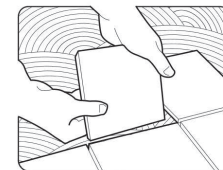

12. Снова проверьте измерение сопротивления нагревательного мата и датчика температуры пола после укладки напольного покрытия. Занесите итоговое значение сопротивления в гарантийный талон.

13. Наклейте ярлыки в легкодоступном месте на электрической панели. На автомате-выключателе должно быть обозначение каждого мата. Данная информация может потребоваться на случай необходимости проверки и устранения неисправностей системы.



ВАЖНО! Гарантийный талон должен быть полностью заполнен. В противном случае гарантия будет недействительна

Монтаж нагревательного мата серии MULTI SIZE MAT



Внимание! Монтаж и подключение системы должен производить квалифицированный специалист имеющий соответствующий допуск. Работы по монтажу и подключению системы должны производиться при отключенном напряжении.

1. Подготовьте в стене место для монтажа терморегулятора.

2. Подготовьте место для монтажа датчика температуры пола и электропроводки.

Необходимо проштробить в стене канавку для прокладки электропроводки, питающих кабелей нагревательного мата и трубки для датчика температуры пола. Канавка для датчика температуры пола, проложенного в гофрированной трубе, должна быть не менее 20x20 мм.

3. Установите датчик температуры пола.

Поместите датчик температуры пола в монтажную гофрированную трубку, входящую в комплект, так, чтобы он располагался вблизи ее конца, а соединительный провод выходил с противоположного конца трубки. Конец трубки должен быть закрыт заглушкой, во избежание попадания клеевого или цементного раствора внутрь трубки. Проверьте, вытянув установочный провод датчика температуры пола и вставив его обратно, — датчик должен свободно перемещаться внутри гофрированной трубки. Поместите гофрированную трубку с датчиком внутри в

подготовленную канавку. Закрепив на полу клеевым раствором для крепления плитки. Отметьте место на полу, где расположен датчик.

Радиус изгиба трубки (у стены) должен быть не менее 5 см. Расстояние от стены — не менее 50 см.

4. Подготовленную ранее поверхность пола, следует грунтовать грунтовой глубокого проникновения.

5. Установка зажимов на основании пола.

Для крепления нагревательного мата, необходимо предварительно установить специальные зажимы на поверхности пола как показано на рисунках.

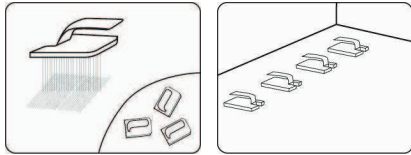

6. Уложите нагревательный мат по схеме укладки.

При растягивании эластичного мата следует учитывать изменение теплоотдачи на м². Мат разработан таким образом, что при растяжении на 10 %, расстояние между витками нагревательного кабеля будет 7,4 см, что будет соответствовать удельной мощности 150 Вт/м². Мат должен всегда устанавливаться со стандартным растяжением 10 % (никогда с 0 % растяжением). Чтобы охватить весь участок установки, можно растянуть нагревательный мат до дополнительных 25 % (до максимального растяжения 35 %), которое будет соответствовать удельной мощности 111 Вт/м².

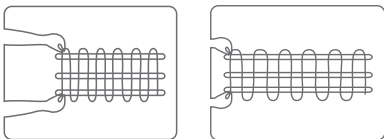

Варианты установки



Внимание! Состояние мата для стандартной установки это растяжение на 10%. Не устанавливайте менее чем на 10% растяжения.

Уложите нагревательный мат на обогреваемую поверхность, следуя схеме укладки.

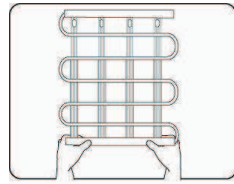

Прикрепите конец эластичной полоски

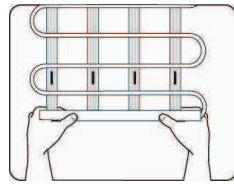

Растяните мат до достижения итогового положения и закрепите его концы

Выведите питающие кабели нагревательного мата к месту расположения терморегулятора через подготовленную в стене канавку. Обратите внимание на расположение датчика — оно должно быть внутри нагревательного мата или между двумя матами на равном расстоянии.

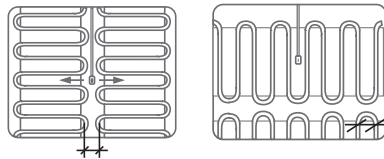

Не устанавливайте датчик температуры пола между витками нагревательного кабеля

Расстояние А между параллельно размещенными нагревательными проводами должно составлять не менее 60 % от расстояния В.

7. Сделайте контрольное измерение сопротивления нагревательного мата и датчика температуры пола после крепления к основанию пола.

8. Установите терморегулятор согласно прилагающейся к нему инструкции.

Монтаж необходимо производить, только при отключенном сетевом напряжении.

9. Произведите проверку работоспособности системы.

Проверьте электрические соединения: подключения к терморегулятору установочных проводов матов, датчика, проводов питания согласно паспорту на терморегулятор. Включите напряжение. Включите терморегулятор согласно инструкции. Убедитесь, что мат нагревается. Выключите терморегулятор. Отключите напряжение.

10. Нанесите поверх системы слой клеевого раствора.

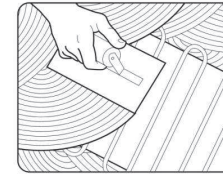

Используя плоский шпатель, покройте нагревательный мат слоем плиточного клея толщиной 8–10 мм или слоем самовыравнивающегося бетона толщиной 15 мм, не допуская образования пузырей и поднятия нагревательного мата. При нанесении и отвердевании плиточного клея температура основания и окружающего воздуха должна быть от +5°C до +25°C, а так же в помещении не должно быть сквозняков.

11. Вновь повторите контрольное измерение сопротивления нагревательного мата и датчика температуры пола после того, как система заделана в слой плиточного клея или выравнивающего бетона.

12. Уложите напольное покрытие.

Уложите плитку. Толщина керамических плиток покрытия должна составлять не менее 5 мм. В случае укладки коврового

покрытия, паркета, покрытия из ПВХ или коры пробкового дерева необходимо предусматривать слой бетона толщиной не менее 10 мм. Укладку слоя бетона необходимо производить только после полного высыхания клея. Необходимо использовать бетон с улучшенными характеристиками, в состав которого входят такие химические вещества, как акрил, придающие бетону упругость и устойчивость к тепловому воздействию и механической нагрузке. Все компоненты должны выдерживать температуру до +80°C.

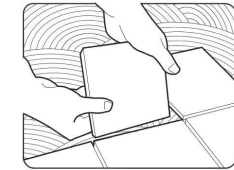

13. Снова проверьте измерение сопротивления нагревательного мата и датчика температуры пола после укладки напольного покрытия. Занесите итоговое значение сопротивления в гарантийный талон.

14. Наклейте ярлыки в легкодоступном месте на электрической панели. На автомате-выключателе должно быть обозначение каждого мата/кабеля. Данная информация может потребоваться на случай необходимости проверки и устранения неисправностей системы.



Важно! Гарантийный талон должен быть полностью заполнен. В противном случае гарантия будет недействительна.

Ввод в эксплуатацию

1. Система не должна эксплуатироваться до полного высыхания и затвердевания плиточной смеси. Следуйте указаниям и рекомендациям производителей, согласно которым необходимое время для затвердевания составляет приблизительно 30 дней для бетонного раствора и 7 дней для клеевого раствора.
2. Для достижения максимальной эффективности при последующей эксплуатации системы после высыхания плиточной смеси необходимо произвести пробный запуск. Включите терморегулятор задав желаемый уровень обогрева, используя указания в инструкции терморегулятора и дать системе проработать в течение 24 часов.
3. При установке нескольких матов к одному блоку управления, питающие провода, идущие от матов, должны подключаться параллельно (не последовательно) через дополнительную распределительную коробку и протягиваться через кабельный канал к распределительной коробке терморегулятора. Вы можете параллельно установить 3 мата, если максимальный ток не превышает 16 А.
4. В зоне размещения системы обогрева пола не допускается использование крепежа проникающего типа, например, гвоздей или винтов для дверных упоров и т.п.
5. Не следует закрывать полы, в которых устанавливаются маты/кабели, какими-либо объектами, препятствующими отводу тепла. Ковры, укладываемые поверх матов, должны быть легковесными и сделанными из текстиля, тканного изнанкой вверх, толщиной не более 10 мм. При использовании ковровых настилов на всю ширину нагреваемой поверхности, допускается использовать лишь ковровые настилы, подходящие для совместного применения с системами обогрева пола.
6. При эксплуатации системы необходимо убедиться в том, что закрыты окна, двери и обеспечивается требуемый уровень герметичности, позволяющий избежать лишних потерь тепла и снизить затраты на электроэнергию.
7. Рекомендуемое значение температуры поверхности пола для комфортного обогрева составляет от +22°C до +24°C. Выбор иной температуры может стать причиной дискомфорта и/или дополнительных затрат на электроэнергию.

Транспортировка и хранение

- Комплект «теплого пола» в упаковке изготовителя может транспортироваться всеми видами крытого транспорта. Следует избегать ударов и перемещений системы «теплый пол» внутри транспортного средства.
- «Теплый пол» должен храниться в упаковке изготовителя в отапливаемом, вентилируемом помещении при температуре от +5°C до +40°C и среднемесячной относительной влажности 65 % (при +25°C).



Внимание! После транспортирования при отрицательных температурах необходимо выдержать «теплый пол» в помещении, где пред полагается его эксплуатация, без включения в сеть не менее 2-х часов.
Внимание! Система обогрева пола не содержит подвижных деталей, в связи с этим нет необходимости в проведении технического обслуживания.

Поиск и устранение неисправностей

При отказе или сбое работы системы выполните проверку в соответствии со следующими инструкциями:

1. Убедитесь в том, что автоматический прерыватель или предохранитель работают надлежащим образом, обеспечивая подачу электроэнергии через терморегулятор к системе обогрева пола.
2. Убедитесь в том, что УЗО не сработало. Если устройство сработало, проверьте, не подключено ли оно к другому оборудованию помимо системы обогрева пола. В этом случае отключите прочее оборудование, а затем снова задействуйте УЗО. Повторное срабатывание устройства свидетельствует о наличии проблем с системой обогрева пола. Свяжитесь со специалистом-электриком, производившим монтаж оборудования. Ни в коем случае не отключайте систему обогрева пола от УЗО. Не шунтируйте устройство УЗО.
3. Убедитесь, что термостат включен, поверните дисковый регулятор в крайнее положение с максимальным значением. Оставьте систему включенной на 24 ч. Если пол не нагреется по истечении ука-

занного времени, свяжитесь со специалистом-электриком для проверки работоспособности датчика температуры пола и терморегулятора.

4. По выполнении инструкций, приведенных в п. 1–3, убедитесь в надлежащей работоспособности системы. Проверьте, не выполнялись ли работы по засверливанию или иные аналогичные типы работ по месту установки системы. В подобных случаях может иметь место случайное повреждение греющего кабеля. В этом случае свяжитесь со специалистом-электриком.

Комплектация

Состав комплекта теплого пола Electrolux:

- нагревательный мат;
- инструкция по монтажу нагревательного мата;
- гарантийный талон;
- гофрированная труба;
- заглушка для гофрированной трубы.

Утилизация

По окончании срока службы прибор следует утилизировать. Подробную информацию по утилизации прибора Вы можете получить у представителя местного органа власти.

Сертификация

Товар сертифицирован на территории России, соответствует требованиям нормативных документов:

ГОСТ Р 52161.2.30-2007,
 ГОСТ Р 51317.3.2-2006 (Разд. 6, 7),
 ГОСТ Р 51317.3.3-2008,
 ГОСТ Р 51318.14.1-2006 (Разд. 4),
 ГОСТ Р 51318.14.2-2006 (Разд. 5, 7),
 ГОСТ Р 52161.2.96-2006.

Сертификат соответствия:
 РОСС SE.МЛ19.В03325

Срок действия:
 18.07.2012 г. – 17.07.2013 г.

Орган по сертификации:
 РОСС RU.0001.11МЛ19
 ООО «Калужский центр сертификации и маркетинга»

Юридический адрес:
 248009, г. Калуга, Грабцевское ш., д. 73;
Почтовый адрес:
 115088, г. Москва,
 ул. Шарикоподшипниковская, д. 4;
 Тел.: +7 (495) 675-81-47;
 e-mail: kcsm-kaluga@inbox.ru

Информация о сертификации продукции обновляется ежегодно. (При отсутствии копии нового сертификата в коробке спрашивайте копию у продавца.)

Сертификат выдан:
 фирма AB Electrolux, S:T Goransgatan 143,
 SE-105 45 Stockholm, Швеция,
 тел.: +46 8 738 60 00.

Изготовитель:
 фирма AB Electrolux, S:T Goransgatan 143,
 SE-105 45 Stockholm, Швеция

Филиал изготовителя: Domotek Ltd.
 P.O. BOX 59 INDUSTRIAL ZONE 6 TEFEN 24959,
 Израиль, тел.: 972 4 987 2266

Импортер:
 ООО «Ай.Эр.Эм.Си.»
 119049, г. Москва, Ленинский проспект, д. 6,
 стр. 7, каб. 14

Дата изготовления указывается на этикетке на приборе.

Изготовитель оставляет за собой право на внесение изменений в конструкцию и характеристики прибора.

Гарантийный талон

Настоящий документ не ограничивает определенные законом права потребителей, но дополняет и уточняет его-воренные законом обязательства, предполагающие соглашение сторон либо договор.

Правильное заполнение гарантийного талона

Внимательно ознакомьтесь с гарантийным талоном и проследите, чтобы он был правильно заполнен и имел штамп Продавца. При отсутствии штампа Продавца и даты продажи (либо кассового чека с датой продажи) гарантийный срок изделия исчисляется с даты производства изделия. Для газовых котлов, кондиционеров типа сплит-система, чиллеров и фанколов обязательным также является указание даты пуска в эксплуатацию и штамп авторизованной организации, производившей пуск в эксплуатацию.

Запрещается вносить в Гарантийный талон какие-либо изменения, а также стирать ли переписывать какие-либо указания в нем данные.

Внешний вид и комплектность изделия

Тщательно проверьте внешний вид изделия и его комплектность, все претензии по внешнему виду и комплектности изделия предъявляйте Продавцу при покупке изделия.

Общие правила установки (подключения) изделия

Установка (подключение) изделий допускается исключительно специалистами и организациями, имеющими лицензию на данный вид работ (изделия, работающих на газе), либо специалистами компаний, авторизованных на продажу и/или монтаж и гарантийное обслуживание соответствующего типа оборудования, имеющих лицензию на данный вид работ (водонагреватели, кондиционеры типа сплит-система). Для установки (подключения) электрических водонагревателей рекомендуем обращаться в наши сервисные центры. Продавец (изготовитель) не несет ответственности за недостатки изделия, возникшие из-за его неправильной установки (подключения).

Подаряем Вас с приобретением техники отличного качества!

Дополнительную информацию об этом и других изделиях Вы можете получить у Продавца или по нашей информационной линии в г. Москве:

Тел: (495) 777-1946

E-mail: home-comfort@ home-comfort.ru

Адрес для писем:

125493, г. Москва, а/я 310

Адрес в Интернет: www. home-comfort.ru

Модель	Серийный номер
Дата покупки	
Штамп продавца	
Дата пуска в эксплуатацию	
Штамп организации, производившей пуск в эксплуатацию	

Подробная информация о сервисных центрах, уполномоченных осуществлять ремонт и техническое обслуживание изделия, прилагается отдельным списком и/или находится на сайте.

Производитель оставляет за собой право вносить изменения в конструкцию, комплектацию или технологию изготовления изделия, с целью улучшения его технологических характеристик. Такие изменения вносятся в изделие без предварительного уведомления Покупателя и не влекут за собой обязательство по изменению/улучшению ранее выпущенных изделий.

Убедительно просим Вас во избежание недоумений до установки/эксплуатации изделия внимательно изучить его инструкцию по эксплуатации. Запрещается вносить в Гарантийный талон какие-либо изменения, а также стирать или переписывать какие-либо указанные в нем данные.

Срок действия гарантии

Настоящая гарантия имеет силу, если Гарантийный талон правильно/четко заполнен и в нем указаны: наименование и модель изделия, его серийные номера, дата продажи, а также имеется подпись уполномоченного лица и штамп Продавца. Для газовых котлов обязательным также является указание даты пуска в эксплуатацию и штамп авторизованной организации, производившей пуск в эксплуатацию. Гарантийный срок на электрические конвекторы составляет 36 (тридцать шесть) месяцев со дня продажи Покупателю. Гарантийный срок на маслянонаполненные радиаторы составляет 12 (двенадцать) месяцев со дня продажи Покупателю.

Гарантийный срок на увлажнители воздуха составляет 12 (двенадцать) месяцев со дня продажи изделия Покупателю. Гарантийный срок на теплые полы составляет 240 (двести сорок) месяцев со дня продажи Покупателю.

Гарантийный срок на изделия (водонагревательные приборы) серий EWH SL, EWH S, EWH R, EVH Digital определяется следующим образом: на водосодержащую емкость (стальной бак) гарантийный срок на повреждения от коррозии составляет 96 (девятьдесят шесть) месяцев, а на остальные элементы изделия гарантийный срок составляет 24 (двадцать четыре) месяца.

На изделия серий EWH Quantum, EWH Quantum Slim, EWH Magnum, EWH Magnum Slim на водосодержащую емкость (бак) гарантийный срок составляет 60 (шестьдесят) месяцев, а на остальные элементы изделия – 24 (двадцать четыре) месяца.

На изделия серий EWH Centurio, EWH Centurio H на водосодержащую емкость (бак) гарантийный срок составляет 84 (восемьдесят четыре) месяца, а на остальные элементы изделия – 24 (двадцать четыре) месяца.

Гарантийный срок на прочие изделия составляет 24 (двадцать четыре) месяца.

Указанные выше гарантийные сроки распространяются только на изделия, которые используются в личных, семейных или домашних целях, не связанных с предпринимательской деятельностью. В случае использования изделия в предпринимательской деятельности, его гарантийный срок составляет 3 (три) месяца.

Гарантийный срок на комплектующие изделия или составные части (детали которые могут быть сняты с изделия без применения каких-либо инструментов, т.е. ящики, полки, решетки, корзины, насадки, щетки, трубки, шланги, коронки горелок и др. подобные комплектующие) составляет 3 (три) месяца.

Гарантийный срок на новые комплектующие изделия или составные части, установленные на изделие при гарантийном или платном ремонте, либо приобретенные отдельно от изделия, составляет три месяца со дня выдачи Покупателю изделия по окончании ремонта, либо продажи последнему этих комплектующих/составных частей.

Действительность гарантии

Настоящая гарантия действительна только на территории РФ на изделия, купленные на территории РФ. Гарантия распространяется на производственный или конструкционный дефект изделия. Настоящая гарантия включает в себя выполнение уполномоченным сервисным центром ремонтных работ и замену дефектных деталей изделия в сервисном центре или у Покупателя (по усмотрению сервисного центра). Гарантийный ремонт изделия выполняется в срок не более 45 (сорока пяти) дней.

Настоящая гарантия не дает права на возмещение и покрытие ущерба, произошедшего в результате переделки и регулировки изделия, без предварительного письменного согласия изготовителя, с целью приведения его в соответствие с национальными или местными техническими стандартами и нормами безопасности. Также обращаем внимание Покупателя на то, что в соответствии с Жилищным Кодексом РФ Покупатель обязан согласовать монтаж купленного оборудования с эксплуатирующей организацией и компетентными органами исполнительной власти субъекта Российской Федерации. Продавец и Изготовитель не несут ответственность за любые неблагоприятные последствия, связанные с использованием Покупателем купленного изделия надлежащего качества без утвержденного плана монтажа и разрешения вышеуказанных организаций.

НАСТОЯЩАЯ ГАРАНТИЯ НЕ РАСПРОСТРАНЯЕТСЯ НА:

- периодическое обслуживание и сервисное обслуживание изделия (чистку, замену фильтров);
 - любые адаптации и изменения изделия, в т.ч. с целью усовершенствования и расширения обычной сферы его применения, которая указана в Инструкции по эксплуатации изделия, без предварительного письменного согласия изготовителя.
- НАСТОЯЩАЯ ГАРАНТИЯ НЕ ПРЕДОСТАВЛЯЕТСЯ В СЛУЧАЯХ:**
- если будет полностью/частично изменен, стерт, удален или будет неразборчив серийный номер изделия;
 - использования изделия не по его прямому назначению, не в соответствии с его Инструкцией по эксплуатации, в том числе, эксплуатации

- изделия с перегрузкой или совместно со вспомогательным оборудованием, не рекомендуемым Продавцом (изготовителем);
- наличия на изделии механических повреждений (сколов, трещин, и т.д.), воздействий на изделие чрезмерной силы, химических агрессивных веществ, высоких температур, повышенной влажности/запыленности, концентрированных паров, если что-либо из перечисленного стало причиной неисправности изделия;
- ремонта/наладки/инсталляции/адаптации/пуска в эксплуатацию изделия не уполномоченными на то организациями/лицами;
- стихийных бедствий (пожар, наводнение и т.д.) и других причин находящихся вне контроля Продавца (изготовителя) и Покупателя, которые причинили вред изделию;
- неправильного подключения изделия к электрической, газовой или водопроводной сети, а также неисправностей (не соответствия рабочим параметрам и безопасности) электрической, газовой или водопроводной сети и прочих внешних сетей;
- дефектов, возникших вследствие попадания внутрь изделия посторонних предметов, жидкостей, насекомых и продуктов их жизнедеятельности, и т.д.;
- неправильного хранения изделия;
- необходимости замены расходных материалов: ламп, фильтров, элементов питания, аккумуляторов, предохранителей, а также стеклянных/фарфоровых/матерчатых и перемещаемых вручную деталей и других дополнительных быстроизнашивающихся /сменных деталей (комплектующих) изделия, которые имеют собственный ограниченный период работоспособности, в связи с их естественным износом, или если такая замена предусмотрена конструкцией и не связана с разборкой изделия;
- дефектов системы, в которой изделие использовалось как элемент этой системы.

Особые условия гарантийного обслуживания теплых полов

Производитель несет гарантийные обязательства перед покупателем в случае выполнения Покупателем всех требований по установке и эксплуатации, изложенных в прилагаемой инструкции, при условии наличия полностью и правильно заполненного гарантийного талона и надлежащим образом оформленного бланка схемы укладки, на координатной сетке прилагаемого к инструкции. Бланк укладки должен содержать (в масштабе):

- План помещения, в котором установлена система теплый пол Electrolux;
- Расположение стационарно стоящего оборудования (сантехника, газовые плиты, мебель на массивном основании и т.д.);
- Расположение наружных и скрытых коммуникаций (водопроводные трубы, фановые трубы), а так же электрических кабелей и проводок, проходящих в полу;
- Схему раскладки кабеля с указанием шага укладки и расстояние от стен;
- Месторасположение соединительных и концевых муфт, терморегулятора и датчика температуры пола.

ВНИМАНИЕ! Право на бесплатное гарантийное обслуживание утрачивается в следующих случаях:

1. Установка системы теплый пол Electrolux с нарушениями правил монтажа/эксплуатации, приведенными в руководстве по эксплуатации или обслуживанию.
2. Монтаж системы теплый пол Electrolux был выполнен монтажником/монтажной организацией не имеющей допуск/лицензию на монтаж систем теплые полы.
3. Нарушены правила транспортировки/хранения/монтажа/эксплуатации;
4. Изделие имеет следы ремонта;
5. Отсутствует/заполнен не в полном объеме гарантийный талон
6. Не предъявлен бланк схемы укладки
7. Имеют место повреждения либо дефекты, полученные в результате:
 - неаккуратного обращения с устройством, ставшее причиной физических либо косметических повреждений поверхности, а также модификация/доработку/внесение изменений в конструкцию изделия не согласованные с производителем, не зависимо от цели.
 - использования изделия не по назначению, либо в составе с аксессуарами/принадлежностями, не рекомендованными производителем.
 - несчастных случаев: пожаров, наводнений, попадание насекомых, ионордных жидкостей, химических веществ, воздействие высоких температур либо механического воздействия, использование в составе электрических цепей не соответствующих заявленным требованиям, и т.д.

Особые условия гарантийного обслуживания газовых проточных водонагревателей

Настоящая гарантия имеет силу только в случае пуска их в эксплуатацию силами специалистами уполномоченной на то авторизованной организации с составлением соответствующего Акта о пуске в эксплуатацию, с обязательным указанием даты пуска и штампа организации, производившей пуск в эксплуатацию.

ВНИМАНИЕ! В целях Вашей безопасности установка (подключение) изделий, работающих на газе, допускается исключительно специалистами и организациями, имеющими лицензию на данный вид работ. Продавец (изготовитель) не несет ответственности за недостатки изделия, возникшие вследствие его неправильной установки (подключения), либо по причине эксплуатации в составе с магистральями водяного/газового снабжения и отвода продуктов горения, неспособных обеспечить бесперебойную работу газового проточного водонагревателя.

ИЗБИРАЕТСЯ МАСТЕРОМ ПРИ ОБСЛУЖИВАНИИ/ВИЛУЧАЕТСЯ МАЙСТРОМ ПРИ ОБСЛУЖИВАНИИ

ТАЛОН НА ГАРАНТИЙНОЕ ОБСЛУЖИВАНИЕ/ ТАЛОН НА ГАРАНТИЙНОЕ ОБСЛУЖИВАНИЕ

Thinking of you
Electrolux

Модель/ Модель:
Серийный номер/ Серийный номер:
Дата покупки/Дата покупки:
Штамп продавца/ Штамп продавца
Дата пуска в эксплуатацию/ Дата пуска в эксплуатацию:
Штамп организации, производившей пуск в эксплуатацию/ Штамп организации, що робила пуск в експлуатацію

ИЗБИРАЕТСЯ МАСТЕРОМ ПРИ ОБСЛУЖИВАНИИ/ВИЛУЧАЕТСЯ МАЙСТРОМ ПРИ ОБСЛУЖИВАНИИ

ТАЛОН НА ГАРАНТИЙНОЕ ОБСЛУЖИВАНИЕ/ ТАЛОН НА ГАРАНТИЙНОЕ ОБСЛУЖИВАНИЕ

Thinking of you
Electrolux

Модель/ Модель:
Серийный номер/ Серийный номер:
Дата покупки/Дата покупки:
Штамп продавца/ Штамп продавца
Дата пуска в эксплуатацию/ Дата пуска в эксплуатацию:
Штамп организации, производившей пуск в эксплуатацию/ Штамп организации, що робила пуск в експлуатацію

Ф.І.О. покупателів/ П.І.Б. покупців:

Адрес/Адреса:

Телефон/ Телефон:

Код заказа:

Дата ремонту/ Код замовлення:

Сервісцентр/Сервіс-центр:

Мастер/Мастер:

Ф.І.О. покупателів/ П.І.Б. покупців:

Адрес/Адреса:

Телефон/ Телефон:

Код заказа:

Дата ремонту/ Код замовлення:

Сервісцентр/Сервіс-центр:

Мастер/Мастер:

Особые условия гарантийного обслуживания кондиционеров
Настоящая гарантия не распространяется на недостатки работы изделия в случае, если Покупатель по своей инициативе (без учета соответствующей информации Продавца) выбрал и купил кондиционер надлежащего качества, но по своим техническим характеристикам не предназначенный для помещения, в котором он был впоследствии установлен Покупателем.

Особые условия гарантийного обслуживания водонагревательных приборов
Настоящая гарантия не предоставляется, если неисправности в водонагревательных приборах возникли в результате: замерзания или всего лишь однократного превышения максимально допустимого давления воды, указанного на заводской табличке с характеристиками водонагревательного прибора; эксплуатации без защитных устройств или устройств не соответствующих техническим характеристикам водонагревательных приборов; использование коррозионно-активной воды; коррозии от электрохимической реакции, несвоевременного технического обслуживания водонагревательных приборов в соответствии с инструкцией по эксплуатации (в том числе: несоблюдение установленных инструкцией периодичности и сроков проведения технического обслуживания, в объеме, указанном в инструкции).

Особые условия гарантийного обслуживания увлажнителей воздуха
В обязательном порядке при эксплуатации ультразвуковых увлажнителей воздуха следует использовать оригинальный фильтр-картридж для умягчения воды. При наличии фильтра-картриджа рекомендуется использовать водопроводную воду без предварительной обработки или очистки. Срок службы фильтра-картриджа зависит от степени жесткости используемой воды и может не прогнозируемо уменьшаться, в результате чего возможно образование белого осадка вокруг увлажнителя воздуха и на мембране самого увлажнителя воздуха (данный осадок может не удаляться и при помощи прилагаемой к увлажнителю воздуха щеткой). Для снижения вероятности возникновения такого осадка фильтр-картридж требует периодической своевременной замены. Вследствие выработки ресурса фильтров у увлажнителей воздуха может снижаться производительность выхода влаги, что требует регулярной периодической замены фильтров в соответствии с инструкцией по эксплуатации. За перечисленные в настоящем пункте последствия несоблюдения Покупателем инструкции и рекомендаций Продавец, Импортер, Изготовитель ответственности не несут и настоящая гарантия на такие последствия не распространяется. При эксплуатации увлажнителей воздуха рекомендуется использовать только оригинальные аксессуары производителя.

Покупатель-потребитель предупрежден о том, что в соответствии с п.11 "Перечня непродовольственных товаров надлежащего качества, не подлежащих возврату или обмену на аналогичный товар другого размера, формы, габарита, фасона, расцветки или комплектации" Пост. Правительства РФ от 19.01.1998. №55 он не вправе требовать обмена купленного изделия в порядке ст. 25 Закона "О защите прав потребителей" и ст. 502 ГК РФ.

С момента подписания Покупателем Гарантийного талона считается, что:

- Вся необходимая информация о купленном изделии и его потребительских свойствах в соответствии со ст. 10 Закона "О защите прав потребителей" предоставлена Покупателю в полном объеме;
- Покупатель получил Инструкцию по эксплуатации купленного изделия на русском языке и
- Покупатель ознакомлен и согласен с условиями гарантийного обслуживания/особенностями эксплуатации купленного изделия;
- Покупатель претензий к внешнему виду/комплектности/

.....купленного изделия не имеет.

если изделие проверялось в присутствии Покупателя напечатать "работе"

Покупатель: _____

Подпись: _____ Дата: _____

Гарантійний талон

Дійсний документ не обмежує визначені законом права споживачів, але доповнює й уточнює обговорені законом способи явання, що прилучають угоду сторін або договір.

Правильне заповнення гарантійного талона

Уважно ознайомтеся з гарантійним талоном і простежите, щоб він був правильно заповнений і мав штамп Продавця. При відсутності штампа Продавця і дати продажу (або касового чека з датою продажу) гарантійний термін виробу відліковується з дати виробництва виробу . Для газових котлів, колонок, спліт-систем і фенкоілов слід також обов'язково вказувати дату (також є обов'язковим є вказування дати) введення в експлуатацію і штамп авторизованої організації, що здійснювала введення в експлуатацію.

Зовнішній вигляд і комплектність виробу

Ретельно перевірте зовнішній вигляд виробу і його комплектність, усі претензії стосовно зовнішнього вигляду і комплектності виробу пред'являйте Продавцеві при покупці виробу.

Установка (підключення) виробу

З метою Вашої безпеки установка (підключення) виробів, що працюють на газі, допускається винятково фахівцями й організаціями, що мають ліцензії на даний вид робіт. Продавець (виготовлювач) не несе відповідальності за недоліки виробу, що виникли через його неправильну установку (підключення).

Для установки (підключення) електричних водонагрівачів рекомендуємо звертатися в наші сервісні центри. Ви можете скористатися послугами будь-яких інших кваліфікованих фахівців, однак Продавець (виготовлювач) не несе відповідальності за недоліки виробу, що виникли через його неправильну установку (підключення).

Установка (підключення) кондиціонерів типу спліт-система повинна виконуватися фахівцями компанії, авторизованих на продаж і/або монтаж і гарантійне обслуговування даного типу устаткування, що мають ліцензію на даний вид робіт. Продавець (виготовлювач) не несе відповідальності за недоліки виробу, що виникли через його неправильну установку (підключення).

Додаткову інформацію про цей і інші виробу Ви можете одержати в Продавця.

Модель	Серійний номер
Дата покупки	
Штамп продавця	
Дата пуску в експлуатацію	
Штамп організації, що робила пуск в експлуатацію	

Вітаємо Вас із придбанням техніки відмінної якості!

У конструкцію, комплектацію або технологію виготовлення виробу, з метою поліпшення його технологічних характеристик, можуть бути внесені зміни. Такі зміни вносяться у виріб без попереднього повідомлення Покупця і не несуть зобов'язань по зміні/поліпшенню раніше випущених виробів.

Переконайтеся просимо Вас щоб уникнути непорозуміння до установки /експлуатації виробу уважно вивчити його інструкцію з експлуатації. Забороняється вносити в Гарантійний талон будь-які зміни, а також стирати або переписувати які-небудь зазначені в ньому дані. Дійсна гарантія має силу, якщо Гарантійний талон правильно/чітко заповнений і в ньому зазначені: найменування і модель виробу, його серійні номери, дата продажу, а також є підпис уповноваженої особи і штамп Продавця.

Гарантійний термін на маслянапоуєний радіатор складає 12 (дванадцять) місяців із дня продажу виробу Покупцеві. Гарантійний термін на зволожувачі повітря і на мобільні кондиціонери складає 12 (дванадцять) місяців із дня продажу виробу Покупцеві.

Гарантійний термін на виробу (водонагрівальні прилади) серій EWH SL, EWH S, EWH R, EWH Digital, EWH Slim визначається в такий спосіб: на водомістку ємність (сталевий бак) гарантійний термін на ушкодження від корозії складає 96 (дев'яносто шість) місяців, а на інші елементи виробу гарантійний термін складає 24 (двадцять чотири) місяці.

На виробу серій EWH Quantum, EWH Quantum Slim, EWH Magnum, EWH Magnum Slim на водомістку ємність (бак) гарантійний термін складає 60 (шістдесят) місяців, а на інші елементи виробу складає 24 (двадцять чотири) місяці. На виробу серій EWH Centurio, EWH Centurio H на водомістку ємність (бак) гарантійний термін складає 84 місяці, а на інші елементи виробу складає 24 (двадцять чотири) місяці.

Дійсна гарантія поширюється на виробничий або конструкційний дефект виробу. Дійсна гарантія містить у собі виконання уповноваженим сервісним центром ремонтних робіт і заміну дефектних деталей виробу в сервісному центрі або в Покупця (по розсуду сервісного центра). Гарантійний ремонт виробу виконується в терміни, передбачені Законом "Про захист прав споживача".

Зазначений вище гарантійний термін поширюється тільки на виробу, що використовуються в особистих, сімейних або домашніх цілях, не зв'язаних з підприємницькою діяльністю. У випадку використання виробу в підприємницькій діяльності, його гарантійний термін складає 3 (три) місяці. Гарантійний термін на комплектуючі виробу (деталі, які можуть бути зняті з виробу без застосування яких-небудь інструментів, тобто щупальця, полочки, ґрати, кошики, насадки, щітки, трубки, шланги, коронки пальників і ін. подібні комплектуючі) складає 3 (три) місяці.

Гарантійний термін на нові комплектуючі виробу або складові частини, установлені на виріб при гарантійному або платному ремонті, або придбані окремо від виробу, складає три місяці з дня видачі Покупцеві виробу по закінченні ремонту, або продажу останньому цих комплектуючих/складових частин.

Дійсна гарантія дійсна тільки на території України на виробу, куплені на території України.

Дійсна гарантія не дає права на відшкодування і покриття збитку, що відбувся в результаті переробки і регулювання виробу, без попередньої письмової згоди виготовлювача, з метою приведення його у відповідність з національними або місцевими технічними стандартами і нормами безпеки, що діють у будь-якій іншій країні, у якій цей виріб був спочатку проданий.

Продавець і виготовлювач знімають із себе всяку відповідальність за будь-які несприятливі наслідки, зв'язані з використанням купленого виробу без затвердженого плану монтажу і дозволу відповідних організацій.

ДІЙСНА ГАРАНТІЯ НЕ ПОШИРЮЄТЬСЯ НА:

- періодичне обслуговування і сервісне обслуговування виробу (чищення, заміну фільтрів);
- будь-які адаптації і зміни виробу, у т.ч. з метою удосконалення і розширення звичайної сфери його застосування, що зазначена в Інструкції з експлуатації виробу, без попередньої письмової згоди виготовлювача.

ДІЙСНА ГАРАНТІЯ НЕ НАДАЄТЬСЯ У ВИПАДКАХ:

- якщо буде цілком /частково змінений, стертий, вилучений або буде нерозбірливий серійний номер виробу;
- використання виробу не по його прямому призначенню, не відповідно до його Інструкції по експлуатації, у тому числі, експлуатації виробу з перевантаженням або спільно з допоміжним устаткуванням, Продавцем, що не рекомендується, (виготовлювачем);

- наявності на виробі механічних ушкоджень (сколошви, тріщин, і т.д.), впливів на виріб надмірної сили, хімічно агресивних речовин, високих температур, підвищеної вологості/ запиленні, концентрованих парів, якщо що-небудь з перерахованого стало причиною несправності виробу ;

Приложение

Параметры нагревательных матов серии Multi Size Mat

Артикул	Номинальный ток (А)	Мощность мата (Вт)	Сопротивление (Ом)	Площадь обогрева (м²)
EMSM 2-150-1	0,68	150	322,7 -5/+10%	1
EMSM 2-150-1,5	1,02	225	215,1 -5/+10%	1,5
EMSM 2-150-2	1,36	300	161,3 -5/+10%	2
EMSM 2-150-3	2,05	450	107,6 -5/+10%	3
EMSM 2-150-4	2,73	600	80,7 -5/+10%	4
EMSM 2-150-5	3,41	750	64,5 -5/+10%	5
EMSM 2-150-6	4,09	900	53,8 -5/+10%	6
EMSM 2-150-7	4,77	1050	46,1 -5/+10%	7
EMSM 2-150-8	5,45	1200	40,3 -5/+10%	8
EMSM 2-150-9	6,14	1350	35,9 -5/+10%	9
EMSM 2-150-10	6,82	1500	32,3 -5/+10%	10
EMSM 2-150-11	7,5	1650	29,3 -5/+10%	11
EMSM 2-150-12	8,18	1800	26,9 -5/+10%	12

Параметры нагревательных матов серии Easy Fix Mat

Артикул	Номинальный ток (А)	Мощность мата (Вт)	Сопротивление (Ом)	Площадь обогрева (м²)
EEFM 2-150-0,5	0,34	75	645,3 -5/+10%	0,5
EEFM 2-150-1	0,68	150	322,7 -5/+10%	1
EEFM 2-150-1,5	1,02	225	215,1 -5/+10%	1,5
EEFM 2-150-2	1,36	300	161,3 -5/+10%	2
EEFM 2-150-2,5	1,7	375	129,1 -5/+10%	2,5
EEFM 2-150-3	2,05	450	107,6 -5/+10%	3
EEFM 2-150-3,5	2,39	525	92,2 -5/+10%	3,5
EEFM 2-150-4	2,73	600	80,7 -5/+10%	4
EEFM 2-150-5	3,41	750	64,5 -5/+10%	5
EEFM 2-150-6	4,09	900	53,8 -5/+10%	6
EEFM 2-150-7	4,77	1050	46,1 -5/+10%	7
EEFM 2-150-8	5,45	1200	40,3 -5/+10%	8
EEFM 2-150-9	6,14	1350	35,9 -5/+10%	9
EEFM 2-150-10	6,82	1500	32,3 -5/+10%	10
EEFM 2-150-11	7,5	1650	29,3 -5/+10%	11
EEFM 2-150-12	8,18	1800	26,9 -5/+10%	12



сплит-системы



мобильные кондиционеры



вытяжные вентиляторы



накопительные водонагреватели



проточные водонагреватели

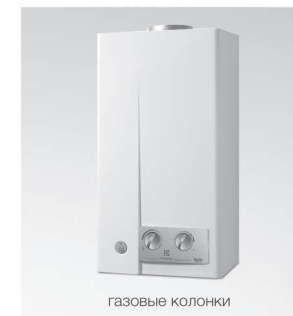

газовые колонки



электрические камины



конвекторы



тепловентиляторы



сушилки для рук



увлажнители



мойки воздуха



www.homecomfort.ru

В тексте и цифровых обозначениях инструкции могут быть допущены технические ошибки и опечатки.

Изменения технических характеристик и ассортимента могут быть произведены без предварительного уведомления.

«ELECTROLUX is a registered trademark used under license from AB Electrolux (publ)»,
S:t Göransgatan, 143, SE105 45,
Stockholm, Sweden



IPX7

