

**STIHL RM 248, RM 248 T
RM 253, RM 253 T**

STIHL



- PL** Instrukcja obsługi
- SL** Navodila za uporabo
- TR** Kullanım kılavuzu
- HU** Használati útmutató
- SR** Uputstvo za upotrebu
- HR** Upute za uporabu
- LV** Lietošanas pamācība
- LT** Naudojimo instrukcija
- RO** Instrucțiuni de utilizare
- RU** Инструкция по эксплуатации
- BG** Инструкция за експлоатация
- UK** Посібник з експлуатації
- ET** Kasutusjuhend
- MK** Упатство за употреба
- SQ** Udhëzime përdorimi
- AZ** İstifadə üzrə təlimat
- KK** Пайдаланушының нұсқаулығы

RM 248.0

RM 248.0 T

RM 253.0

RM 253.0 T

B

INT 2



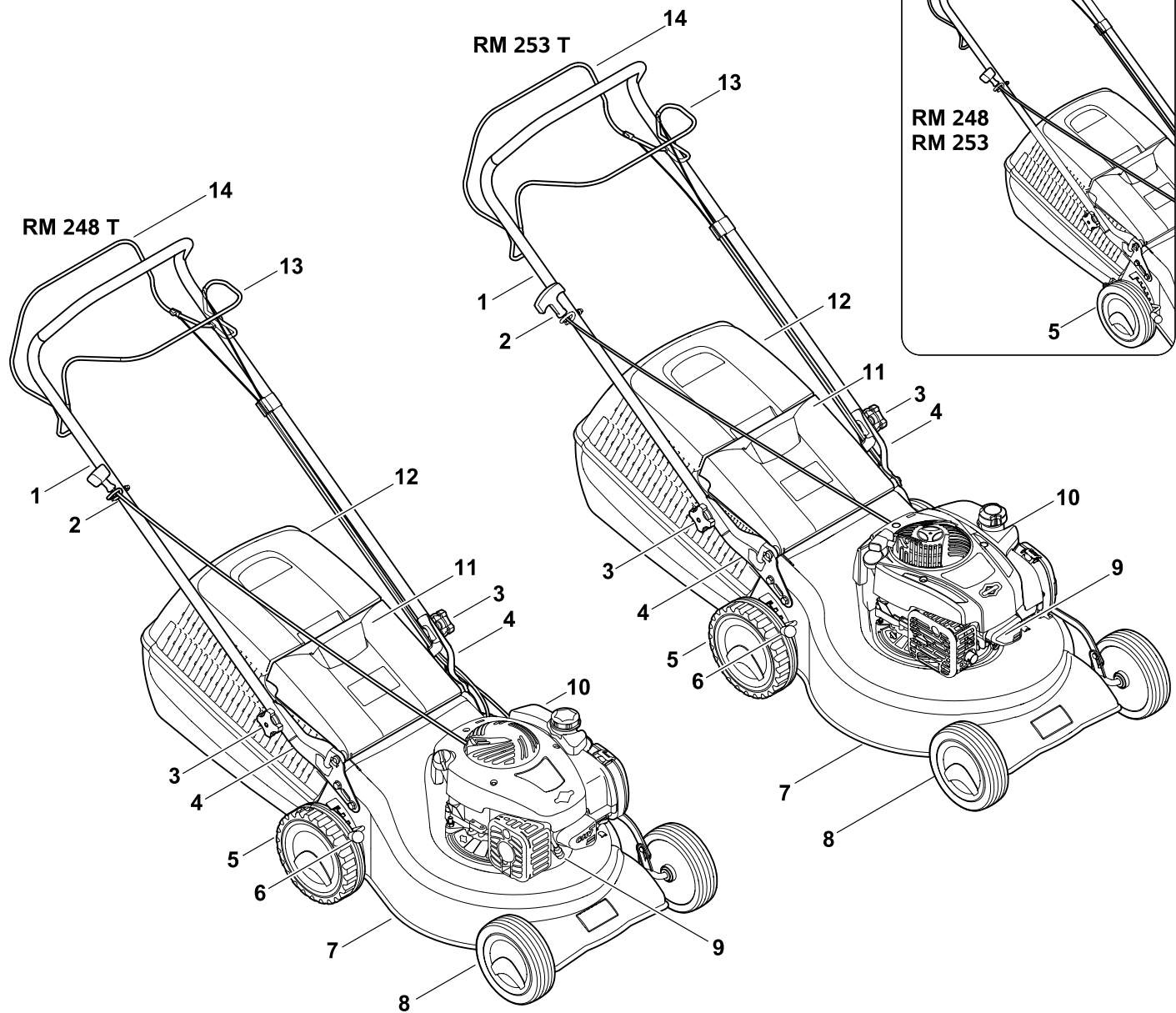

2

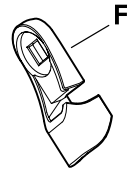
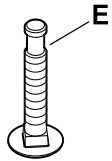
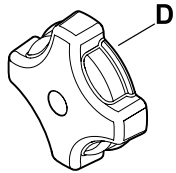
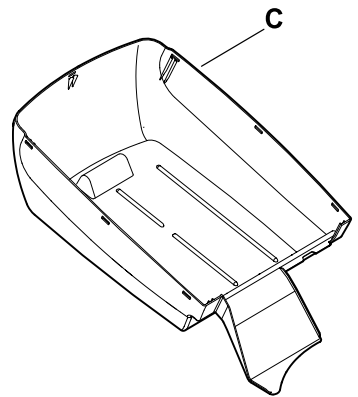
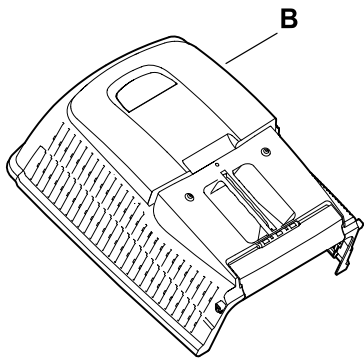
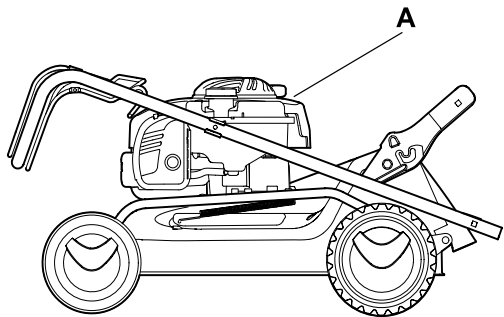

3

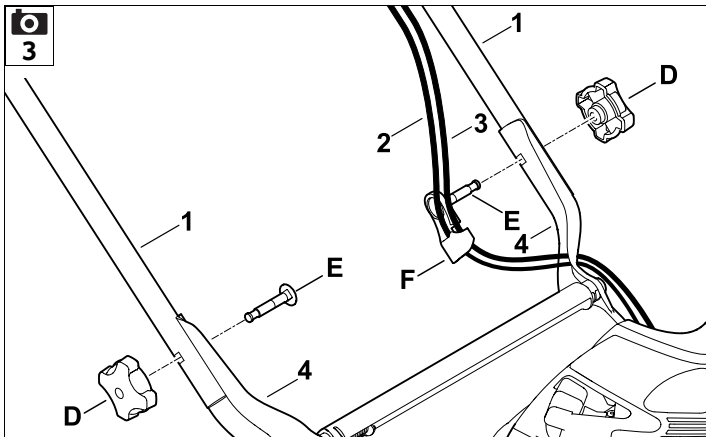

4

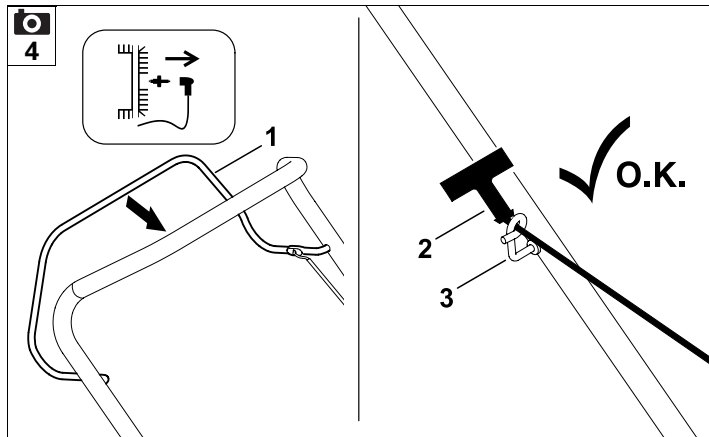

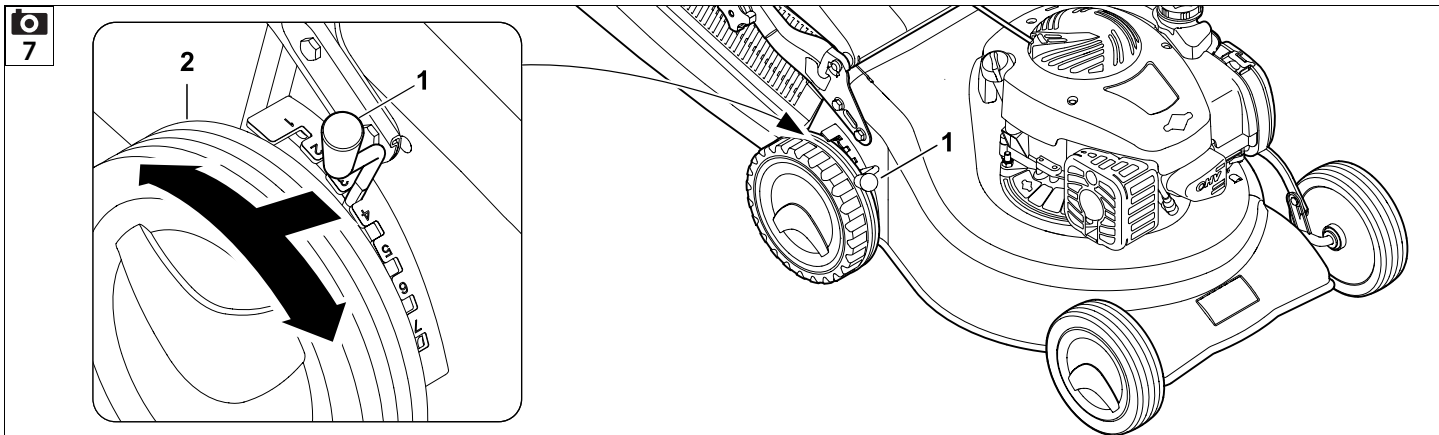
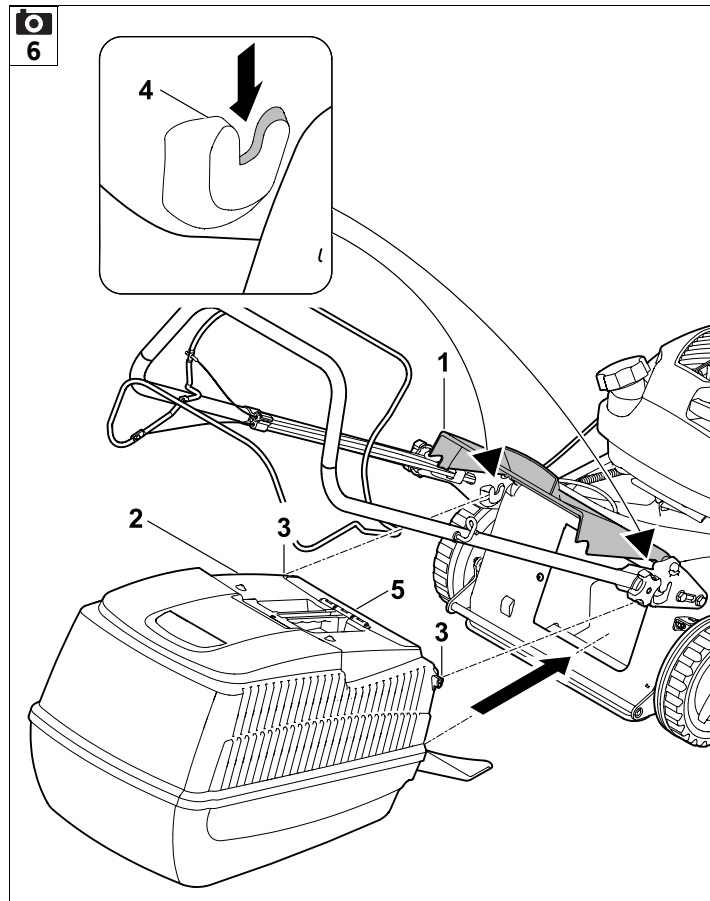
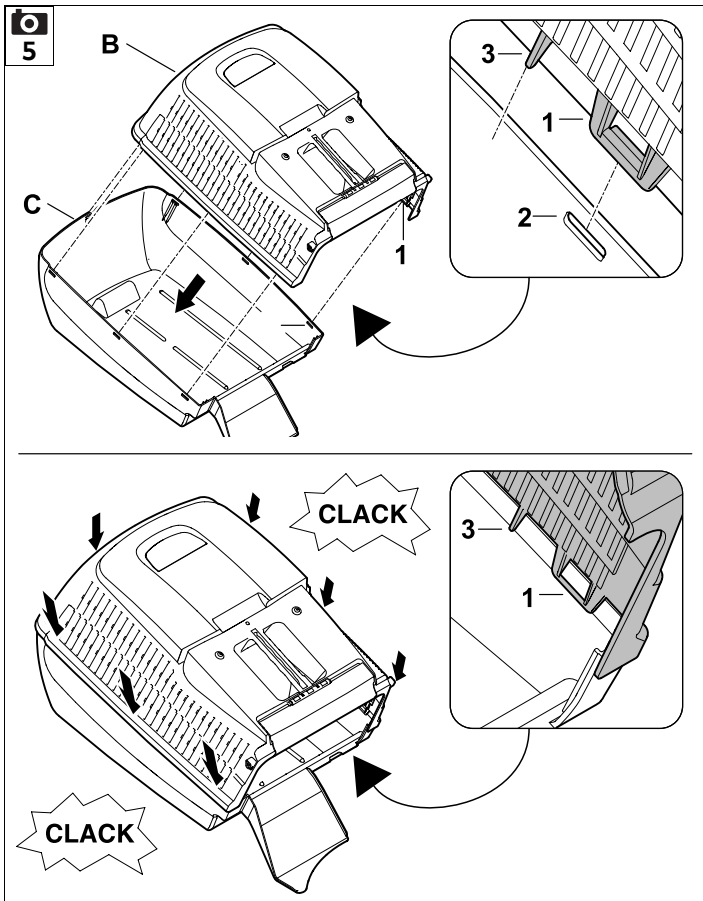

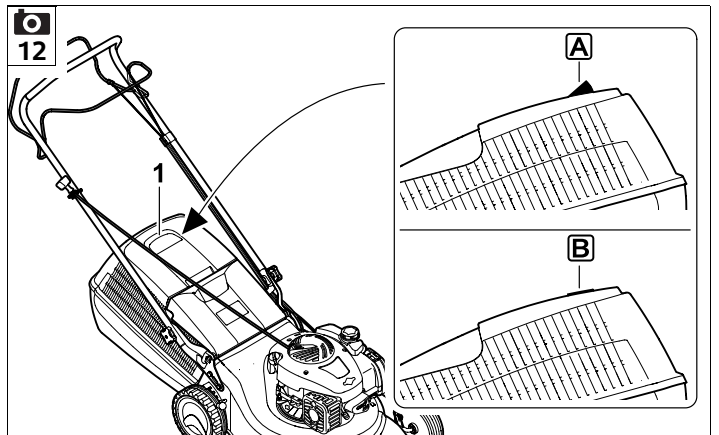
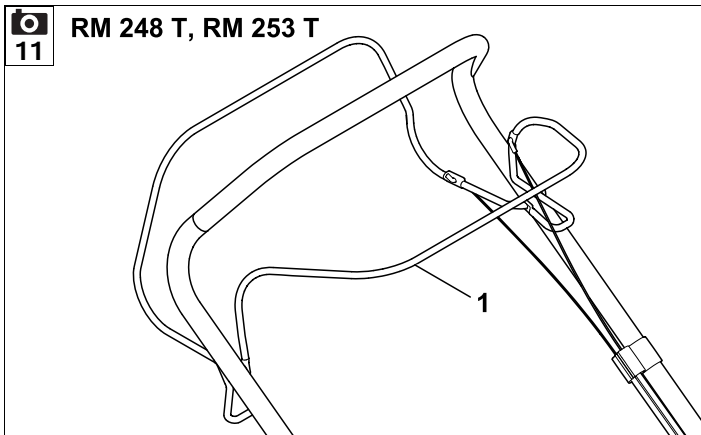
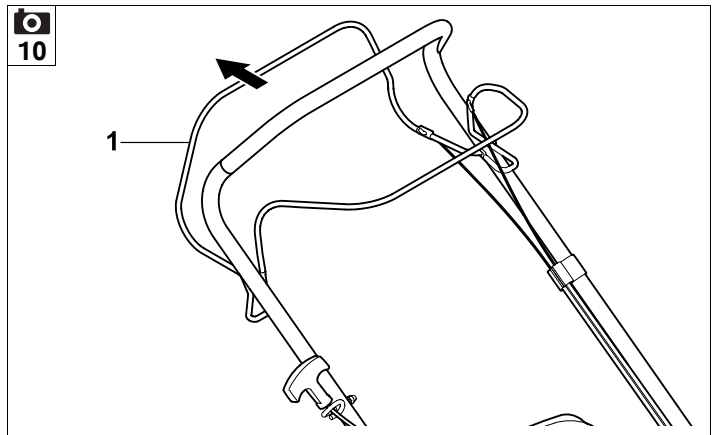
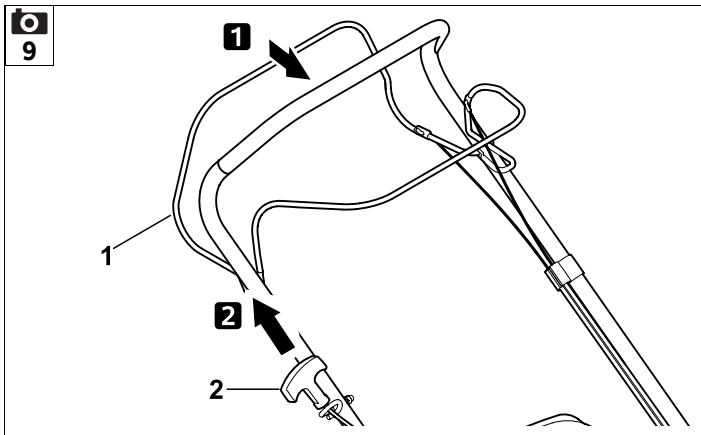
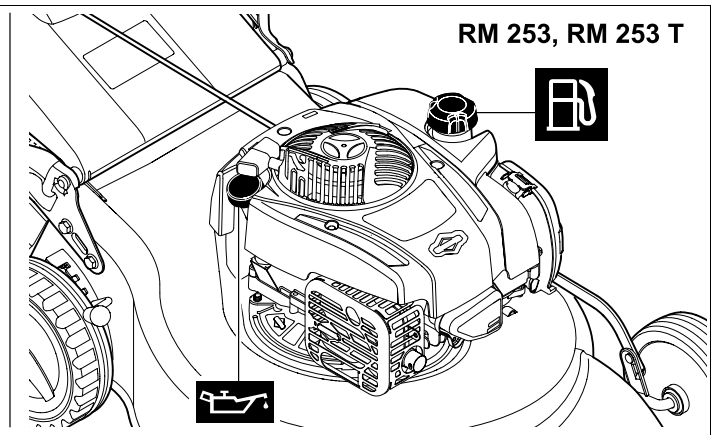
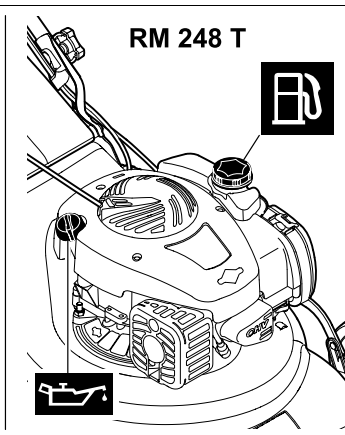
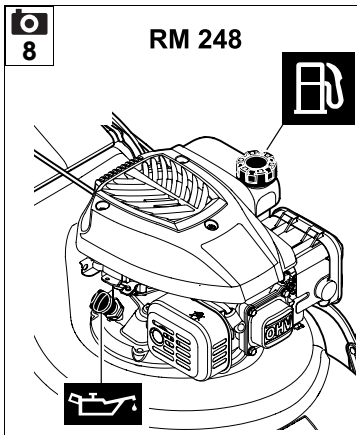

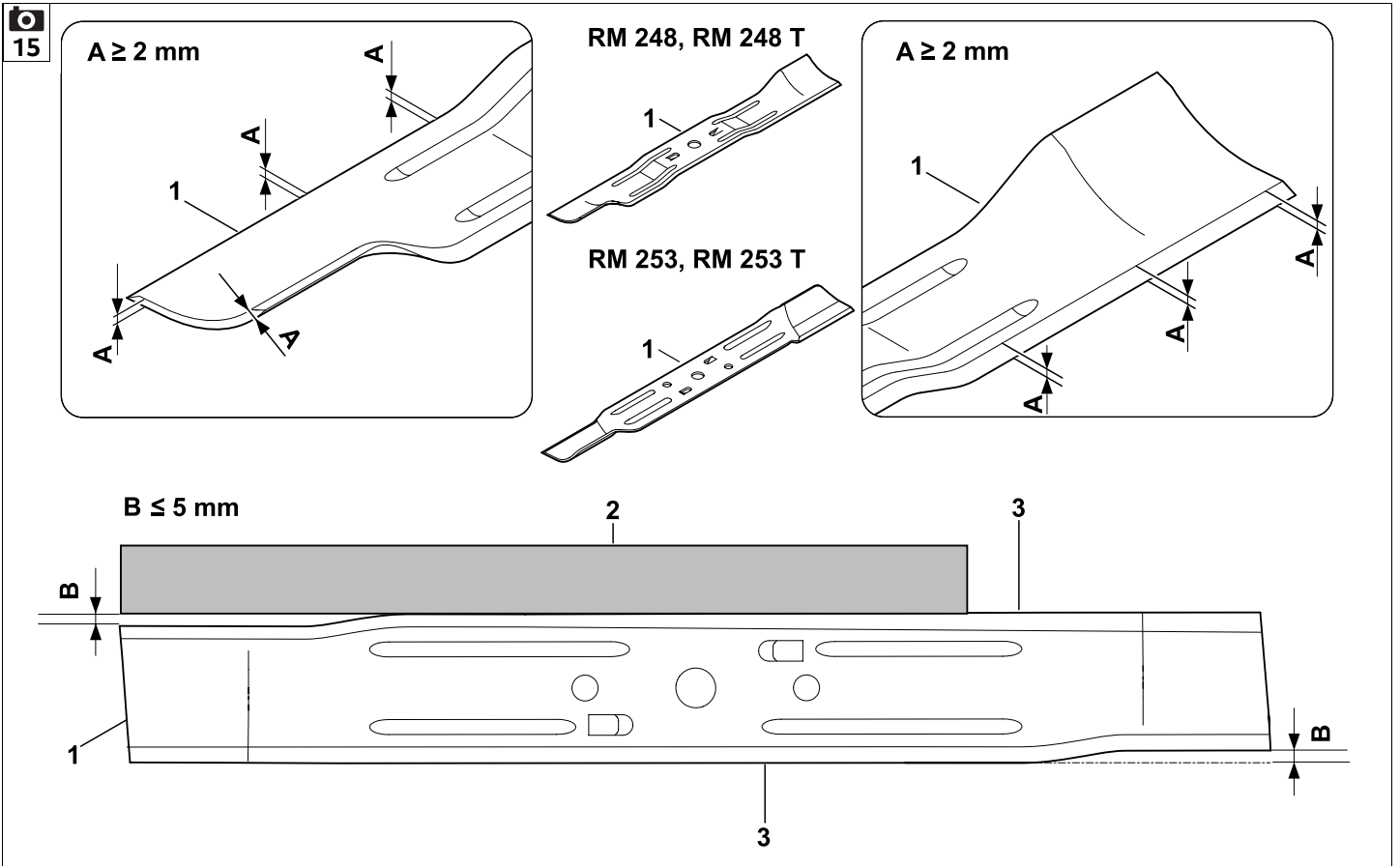
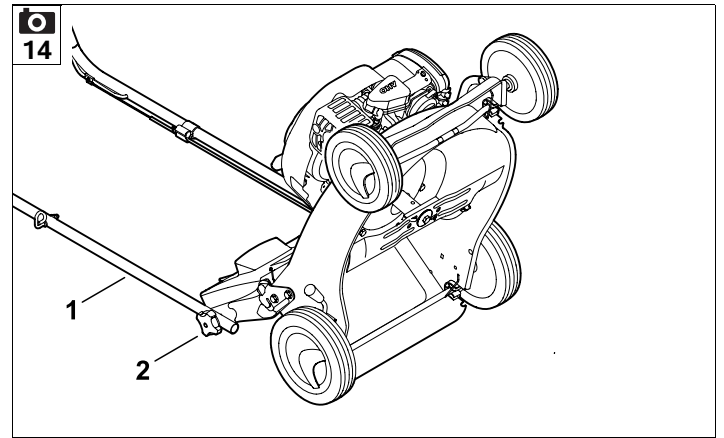
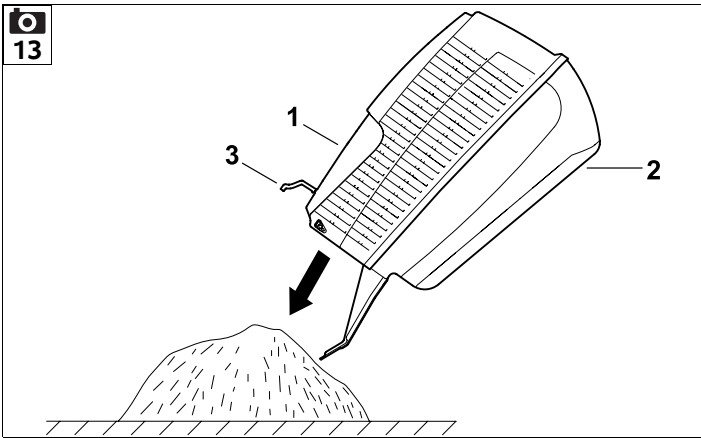

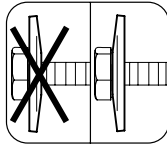
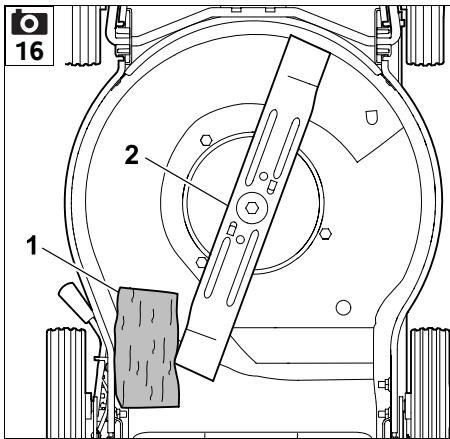

Loctite 243



RM 248
RM 248 T

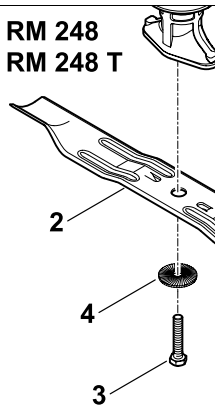

RM 253
RM 253 T

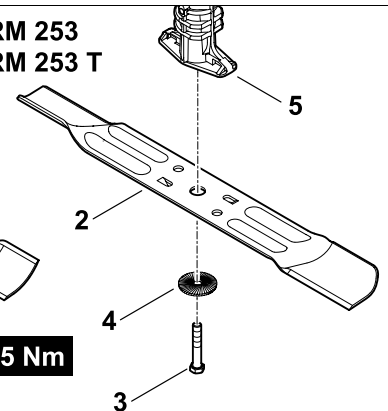

60 - 65 Nm

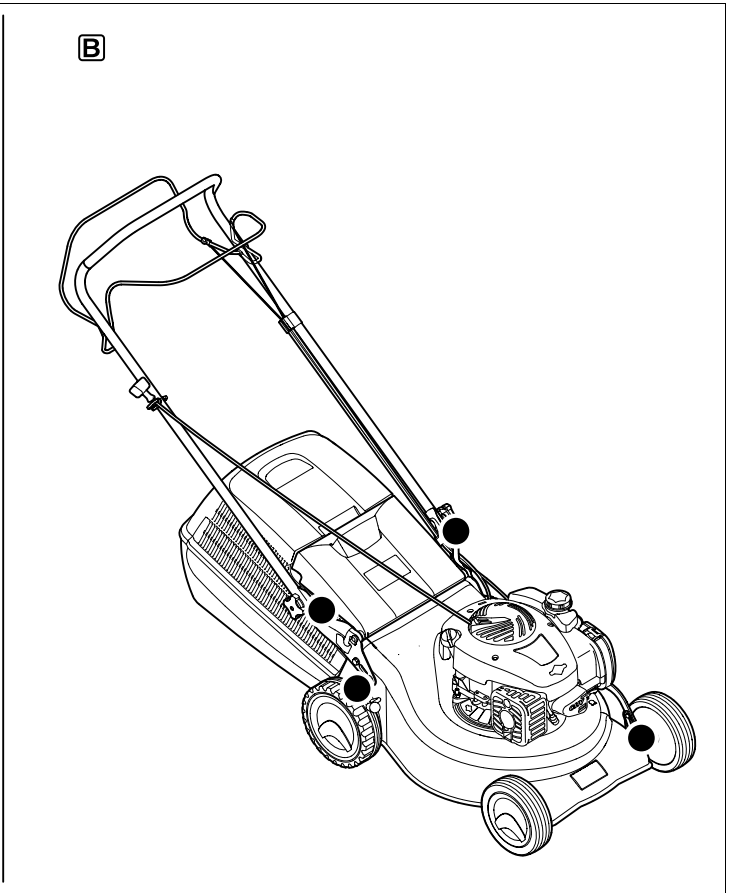
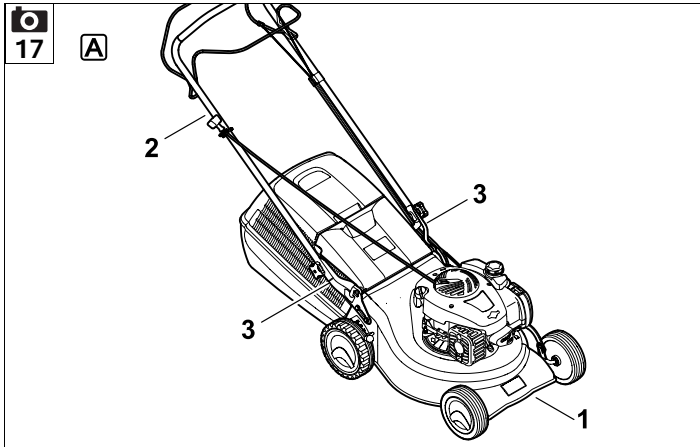

18



✓ O.K.

UU _____ 2.0

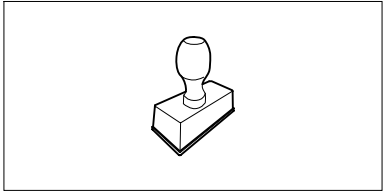

UU _____ 2.0

UU _____ 2.0

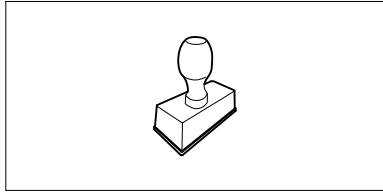

UU _____ 2.0

UU _____ 2.0

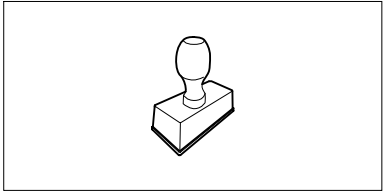

UU _____ 2.0

UU _____ 2.0

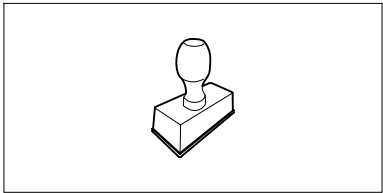

UU _____ 2.0

UU _____ 2.0

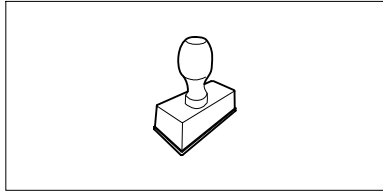

UU _____ 2.0

UU _____ 2.0

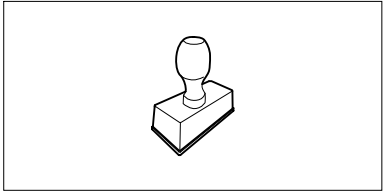

UU _____ 2.0

UU _____ 2.0

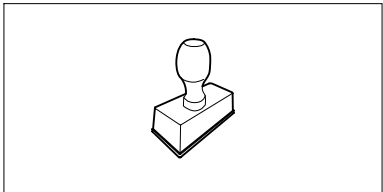

UU _____ 2.0

UU _____ 2.0

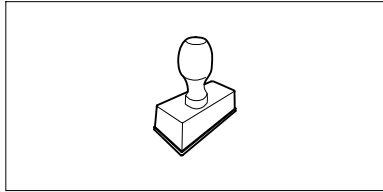

UU _____ 2.0

UU _____ 2.0

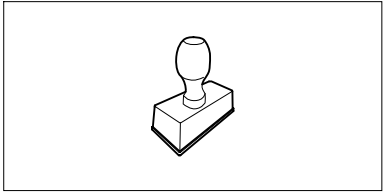

UU _____ 2.0

Drodzy Klienci!

Dziękujemy za zakup urządzenia marki STIHL. Nasze produkty projektujemy i produkujemy z zachowaniem wysokiej jakości i z uwzględnieniem potrzeb naszych klientów. W ten sposób powstają produkty o wyjątkowej niezawodności także w ekstremalnych warunkach.

STIHL wyróżnia się też wysoką jakością pod względem obsługi serwisowej. Sieć naszych autoryzowanych dealerów gwarantuje kompetentne doradztwo i szkolenia oraz kompleksową obsługę techniczną.

Dziękujemy za okazane zaufanie i życzymy zadowolenia z nabytego produktu STIHL.



Dr Nikolas Stihl

WAŻNE! ZAPOZNAĆ SIĘ PRZED UŻYCIEM I ZACHOWAĆ.

1. Spis treści

Uwagi dotyczące instrukcji obsługi	10
Informacje ogólne	10
Wskazówki dotyczące instrukcji obsługi	10
Opis urządzenia	10
Zasady bezpiecznej pracy	11
Informacje ogólne	11
Tankowanie paliwa – sposób postępowania	12
Odzież robocza i sprzęt ochronny	12
Transport urządzenia	13
Przed rozpoczęciem pracy	13
Praca z urządzeniem	14
Konserwacja i naprawy	15
Przechowywanie urządzenia podczas dłuższych przerw w eksploatacji	17
Utylizacja	17
Objaśnienie symboli	17
Wyposażenie standardowe	18
Przygotowanie urządzenia do pracy	18
Informacje ogólne	18
Zamontowanie uchwytu kierującego	18
Zaczepianie i zdejmowanie linki rozrusznika	18
Składanie górnej części uchwytu kierującego	18
Składanie kosza na trawę	19
Zdejmowanie i zakładanie kosza na trawę	19
Centralna regulacja wysokości koszenia	19
Paliwo i olej silnikowy	19

Urządzenia zabezpieczające	20
Urządzenia zabezpieczające	20
Dźwignia hamulca silnika	20
Wskazówki dotyczące wykonywania pracy	20
Obszar pracy użytkownika	20
Uruchamianie urządzenia	20
Uruchamianie silnika spalinowego	20
Wyłączanie silnika spalinowego	21
Dźwignia napędu kół (RM 248 T, RM 253 T)	21
Wskaźnik napełnienia kosza	21
Opróżnianie kosza na trawę	21
Konserwacja	21
Informacje ogólne	21
Czyszczenie urządzenia	21
Silnik spalinowy	22
Sprawdzanie granicy zużycia noża	22
Obsługa noża kosiarki	22
Przechowywanie (przerwa zimowa)	23
Transport	23
Transport	23
Ograniczanie zużycia i zapobieganie uszkodzeniom	24
Ochrona środowiska	24
Typowe części zamienne	25
Deklaracja zgodności UE	25
Kosiarka spalinowa (STIHL RM)	25
Dane techniczne	26
Rozporządzenie REACH	27
Wykrywanie usterek	27
Plan czynności serwisowych	28
Potwierdzenie przekazania	28
Potwierdzenie obsługi serwisowej	28

2. Uwagi dotyczące instrukcji obsługi

2.1 Informacje ogólne

Niniejsza instrukcja obsługi jest **oryginalną instrukcją obsługi** Producenta według dyrektywy WE 2006/42/EC.

Firma STIHL stale udoskonala swoje wyroby i dlatego zastrzega sobie prawo dokonywania zmian dotyczących kształtu, rozwiązań technicznych oraz wyposażenia w dostarczanych wyrobach. W związku z tym dane i rysunki w tej broszurze nie mogą być podstawą do jakichkolwiek roszczeń.

Niniejsza instrukcja obsługi może ewentualnie zawierać opisy modeli, które nie są dostępne we wszystkich krajach.

Niniejsza instrukcja obsługi jest chroniona prawem autorskim. Wszelkie prawa zastrzeżone. Dotyczy to zwłaszcza prawa do powielania, tłumaczenia i przetwarzania w systemach elektronicznych.

2.2 Wskazówki dotyczące instrukcji obsługi

Rysunki wraz z opisami przedstawiają określone czynności.

Wszystkie symbole graficzne umieszczone na urządzeniu zostały objaśnione w niniejszej instrukcji obsługi.

Kierunek patrzenia

Przyporządkowanie pojęć „w lewo“ i „w prawo“ w niniejszej instrukcji obsługi: Użytkownik stoi z tyłu za urządzeniem i patrzy w kierunku jazdy do przodu.

Odsyłacz

Odpowiedni rozdział i podrozdział wskazano za pomocą strzałki. Poniżej podano przykład odsyłacza do rozdziału: (⇒ 4.)

Oznaczenie fragmentów tekstu

Instrukcje mogą być oznaczone w sposób opisany w następujących przykładach.

Czynności, które wymagają ingerencji użytkownika:

- Śrubę (1) odkręcić wkrętakiem, nacisnąć dźwignię (2) ...

Ogólne zestawienie czynności:

- wykorzystywanie urządzenia podczas imprez lub zawodów sportowych

Fragmenty tekstu o specjalnym znaczeniu:

Fragmenty tekstu o specjalnym znaczeniu są oznaczone opisanymi poniżej symbolami graficznymi w celu ich dodatkowego wyróżnienia.



Niebezpieczeństwo!

Niebezpieczeństwo wypadku i poważnych obrażeń ciała. Określone zachowanie jest niezabędne lub zabronione.



Ostrzeżenie!

Niebezpieczeństwo zranienia osób. Określone postępowanie zapobiega możliwym lub prawdopodobnym obrażeniom ciała.



Ostrożnie!

Lekkie obrażenia ciała lub szkody materialne, których można uniknąć przez odpowiednie postępowanie.



Wskazówka

Informacja dotycząca lepszego wykorzystania urządzenia i zapobiegania ewentualnym błędom w obsłudze.

Fragmenty tekstu odnoszące się do rysunku:

Rysunki, które objaśniają sposób korzystania z urządzenia, znajdują się na początku instrukcji obsługi.

Symbol aparatu fotograficznego ułatwia odnalezienie rysunków do określonych części tekstu w instrukcji obsługi.



3. Opis urządzenia



- 1 Górna część uchwytu kierującego
- 2 Linka rozrusznika
- 3 Pokrętło
- 4 Dolna część uchwytu kierującego
- 5 Koło tylne
- 6 Dźwignia regulacji wysokości koszenia
- 7 Obudowa
- 8 Koło przednie
- 9 Nasadka świecy zapłonowej
- 10 Silnika spalinowego
- 11 Osłona wyrzutu
- 12 Kosz na trawę
- 13 Dźwignia napędu kół
- 14 Dźwignia hamulca silnika

4. Zasady bezpiecznej pracy

4.1 Informacje ogólne



Podczas pracy z urządzeniem należy przestrzegać przepisów bezpieczeństwa pracy.



Przed pierwszym uruchomieniem urządzenia należy uważnie przeczytać instrukcję obsługi.

Przechowywać starannie instrukcję obsługi, aby móc korzystać z niej w przyszłości.

Należy przestrzegać wskazówek dotyczących obsługi i konserwacji zawartych w osobnej instrukcji obsługi silnika spalinowego.

Zachowanie tych środków bezpieczeństwa jest niezbędne w celu zapewnienia bezpieczeństwa użytkownika, zestawienie nie obejmuje wszystkich przypadków. Z urządzenia należy korzystać w sposób rozważny i odpowiedzialny, pamiętając o tym, że osoba obsługująca urządzenie jest odpowiedzialna za wypadki z udziałem osób trzecich i ich mienia.

Prosimy też o dokładne zapoznanie się z elementami obsługi i sposobem eksploatacji urządzenia.

Urządzenie może być używane tylko przez osoby, które przeczytały niniejszą instrukcję obsługi i zapoznały się z jego obsługą. Przed pierwszym uruchomieniem urządzenia jego użytkownik powinien zadbać o odbicie przeszkolenia fachowego i praktycznego. Sprzedawca

lub specjalista powinien udzielić użytkownikowi instruktażu na temat bezpiecznej obsługi urządzenia.

Podczas tego instruktażu należy zwłaszcza poinformować użytkownika, że praca przy użyciu urządzenia wymaga szczególnej staranności i koncentracji.

Także w przypadku prawidłowej obsługi tego urządzenia zawsze występują inne zagrożenia.



Niebezpieczeństwo uduszenia!

Niebezpieczeństwo uduszenia się dzieci podczas zabawy z opakowaniem. Opakowania należy przechowywać w miejscach niedostępnych dla dzieci.

Urządzenie wraz z osprzętem może być udostępniane lub wypożyczane tylko osobom, które dokładnie poznały dany model i jego obsługę. Instrukcję obsługi, stanowiącą część urządzenia, należy wraz z nim przekazywać.

Urządzenie może być używane tylko przez wypoczętą osobę będącą w dobrej kondycji fizycznej i psychicznej. W przypadku problemów zdrowotnych należy zapytać lekarza o możliwość pracy przy użyciu urządzenia. Urządzenia nie wolno obsługiwać po spożyciu alkoholu, zażyciu narkotyków lub leków opóźniających reakcję.

Należy zapewnić, aby użytkownik był zdolny pod względem fizycznym, sensorycznym oraz psychicznym do obsługi urządzenia i pracy z jego użyciem. Jeżeli użytkownik jest do tego zdolny w ograniczonym zakresie pod względem fizycznym, sensorycznym lub psychicznym, to może wykonywać pracę za pomocą urządzenia tylko pod

nadzorem odpowiedzialnej osoby lub po instruktażu przeprowadzonym przez tę osobę.

Należy zapewnić, aby użytkownik był pełnoletni lub odbywał naukę zawodu pod nadzorem zgodnie z krajowymi przepisami.

Urządzenie jest przeznaczone do użytku prywatnego.

Uwaga – niebezpieczeństwo wypadku!

Kosiarka jest przeznaczona tylko do koszenia trawników. Inne użycie urządzenia jest niedozwolone i może być niebezpieczne lub spowodować uszkodzenie urządzenia.

Z powodu niebezpieczeństwa zranienia użytkownika kosiarka nie może być wykorzystywana do następujących czynności (zestawienie niepełne):

- przycinanie zarośli, żywopłotów i krzewów,
- obcinanie pędów czepnych,
- pielęgnacja trawy rosnącej na dachu oraz w skrzynkach balkonowych,
- rozdrabnianie ściętych fragmentów drzew i żywopłotów,
- czyszczenie ścieżek (odsysanie, przedmuchiwanie),
- wyrównywanie nierówności powierzchni, np. kopców wykonanych przez krety,
- transport ściętej trawy poza przewidzianym do tego celu koszem na trawę.

Ze względów bezpieczeństwa każda modyfikacja urządzenia, z wyjątkiem prawidłowego montażu wyposażenia dodatkowego dopuszczonego przez firmę STIHL, jest zabroniona i powoduje utratę

gwarancji. Informacji o dopuszczonym wyposażeniu dodatkowym udzielają autoryzowani dealerzy firmy STIHL.

Zabronione jest zwłaszcza dokonywanie jakichkolwiek zmian w urządzeniu zwiększających moc lub prędkość obrotową silnika spalinowego lub elektrycznego.

Urządzenia nie wolno używać do przewożenia przedmiotów, zwierząt i osób, a zwłaszcza dzieci.

Należy zachować szczególną ostrożność podczas pracy w miejscach publicznych, parkach, obiektach sportowych oraz podczas eksploatacji w rolnictwie i leśnictwie.



Uwaga! Zagrożenie dla zdrowia spowodowane przez wibracje! Nadmierne obciążenie organizmu przez

drżenie może być przyczyną uszkodzenia układu krążenia lub układu nerwowego, zwłaszcza u osób z chorobami układu krążenia. Należy udać się do lekarza w przypadku wystąpienia objawów, które mogą być spowodowane przez wibracje. Do tych objawów, które występują przede wszystkim w palcach, rękach lub przegubach rąk, należą (zestawienie niekompletne):

- brak czucia,
- bóle,
- osłabienie mięśni,
- przebarwienia skóry,
- nieprzyjemne mrowienie.

Podczas pracy trzymać uchwyt kierujący mocno (ale nie sztywno) dwiema rękami w odpowiednich miejscach.

Czas pracy zaplanować w taki sposób, aby unikać większych obciążeń przez dłuższy czas.

4.2 Tankowanie paliwa – sposób postępowania



Zagrożenie życia!

Benzyna jest trująca i łatwopalna.

Benzynę należy przechowywać tylko w odpowiednich i sprawdzonych pojemnikach (kanistrach). Zbiorniki paliwa należy bezpiecznie zamknąć przy użyciu korków zamykających, mocno je dokręcając. Ze względów bezpieczeństwa należy wymienić uszkodzone korki wlewu.

Do utylizacji lub przechowywania materiałów eksploatacyjnych, np. paliwa, nie używać butelek po napojach lub podobnych. Osoby, a zwłaszcza dzieci, mogłyby się z nich napić.



Benzynę przechowywać z dala od czynników mogących wywołać zapłon, np. od padających iskier, otwartego ognia, płomieni, źródeł ciepła. Nie palić!

Zbiornik paliwa należy napełniać tylko na wolnym powietrzu; w czasie tankowania nie wolno palić.

Przed tankowaniem paliwa wyłączyć i schłodzić silnik spalinowy.

Benzynę należy uzupełniać przed uruchomieniem silnika spalinowego. Nie wolno odkręcać korka zbiornika paliwa lub dolewać paliwa podczas pracy silnika spalinowego lub przy rozgrzanej maszynie.

Nie napełniać nadmiernie zbiornika paliwa!

Ze względu na rozszerzalność cieplną paliwa nie wolno napełniać zbiornika powyżej dolnej krawędzi króćca wlewowego.

Ponadto należy przestrzegać informacji podanych w instrukcji obsługi silnika spalinowego.

W przypadku przelania się benzyny, należy natychmiast oczyścić zanieczyszczoną powierzchnię obudowy; dopiero wówczas można uruchomić silnik spalinowy. Unikać jakichkolwiek prób uruchomienia silnika przed odparowaniem resztek benzyny (wytrzeć je do sucha).

Natychmiast wytrzeć rozlane paliwo.

Należy zmienić odzież, jeżeli została zanieczyszczona benzyną.

Urządzenia nie wolno przechowywać z napełnionym zbiornikiem paliwa wewnątrz budynku. Powstające opary benzyny mogą zetknąć się z otwartym ogniem i ulec zapłonowi.

Jeżeli istnieje konieczność opróżnienia zbiornika paliwa, należy zrobić to na wolnym powietrzu.



4.3 Odzież robocza i sprzęt ochronny



Przed rozpoczęciem pracy należy założyć mocne obuwie z przeciwpoślizgową podeszwą.

Nie wykonywać pracy boso ani np. w sandałach.



Czynności konserwacyjne, czyszczenie oraz transport urządzenia należy wykonywać

w rękawicach ochronnych i ze związanymi oraz zabezpieczonymi długimi włosami (za pomocą chusty na głowę, czapki itp.).



Nóż kosiarki należy ostrzyć w odpowiednich okularach ochronnych.

Urządzenie może być uruchamiane tylko przez osobę ubraną w długie spodnie i odzież dobrze przylegającą do ciała.

Nie zakładać luźnej odzieży, która może zostać pochwycona przez ruchome części (dźwignię sterowania), a także ozdób, krawata i szalika.



Podczas pracy powstaje hałas. Może on uszkodzić słuch.

Zakładać nauszники ochronne.

4.4 Transport urządzenia

Zawsze należy pracować w rękawicach, aby zapobiec obrażeniom ciała w następstwie dotknięcia ostrych i gorących części urządzenia.

Nie transportować urządzenia z pracującym silnikiem spalinowym. Przed transportem należy wyłączyć silnik spalinowy, odczekać do zatrzymania się noża i zdjąć nasadkę świecy zapłonowej.

Przed transportem urządzenia należy schłodzić silnik spalinowy i spuścić paliwo.

Należy użyć odpowiedniego urządzenia załadunkowego podnoszącego lub rampy załadunkowej.

Urządzenie transportowane wraz z częściami (np. kosz na trawę) zabezpieczyć na powierzchni ładunkowej za pomocą odpowiednio dobranych elementów mocujących (pasy, liny itp.).

Podczas podnoszenia i przenoszenia kosiarki należy uważać, aby nie dotknąć jej noża.

Należy zwrócić szczególną uwagę na dane zamieszczone w rozdziale „Transport”. Opisano tam sposób podnoszenia lub zamocowania urządzenia. (⇒ 12.)

Podczas transportu urządzenia należy przestrzegać krajowych przepisów prawa, a zwłaszcza przepisów dotyczących bezpieczeństwa ładunków i transportu przedmiotów na platformach ładunkowych.

4.5 Przed rozpoczęciem pracy

Urządzenie może być używane tylko przez osoby znające instrukcję obsługi.

Przed uruchomieniem urządzenia sprawdzić szczelność układu paliwowego, a zwłaszcza jego widocznych z zewnątrz części, takich jak zbiornik paliwa, korek wlewu paliwa, złącza przewodów. W przypadku nieszczelności lub uszkodzenia nie uruchamiać silnika spalinowego – **zagrożenie pożarowe!**

Przed uruchomieniem urządzenia zlecić jego naprawę w autoryzowanym serwisie.

Należy przestrzegać przepisów dotyczących czasu pracy urządzeń ogrodowych z silnikiem spalinowym lub elektrycznym.

Należy dokładnie przeszukać teren, na którym urządzenie będzie użytkowane i usunąć wszystkie kamienie, patyki, druty, kości i inne przedmioty, które mogą zostać wyrzucone do góry przez urządzenie. W wysokiej trawie można nie zauważyć przeszkód (np. pniaków, korzeni).

Dlatego przed rozpoczęciem pracy z użyciem urządzenia należy oznakować wszystkie przeszkody ukryte w trawie, których nie można usunąć.

Przed użyciem urządzenia należy wymienić wszystkie wadliwe oraz zużyte i uszkodzone części. Należy wymienić na nowe tabliczki ostrzegawcze umieszczone na urządzeniu, jeżeli stały się nieczytelne lub zostały uszkodzone. Autoryzowani dealerzy firmy STIHL mają do dyspozycji zamienne naklejki ostrzegawcze i inne części zamienne.

Można korzystać tylko z urządzenia w dobrym stanie technicznym. Przed każdym uruchomieniem sprawdzić, czy:

- urządzenie jest zmontowane zgodnie z instrukcją;
- narzędzie tnące i cały zespół tnący (nóż kosiarki, elementy mocujące, obudowa zespołu tnącego) są w dobrym stanie technicznym. Należy regularnie sprawdzać ich zamocowanie, uszkodzenia oraz zużycie (zagłębienia lub pęknięcia);(⇒ 11.4)
- korek wlewu paliwa jest dobrze dokręcony;
- zbiornik paliwa, elementy układu paliwowego oraz korek wlewu paliwa są w dobrym stanie technicznym;
- urządzenia zabezpieczające (np. dźwignia hamulca silnika, osłona wyrzutu, obudowa, uchwyt kierujący, siatka ochronna) są w dobrym stanie technicznym i prawidłowo działają;
- kosz na trawę jest nieuszkodzony i prawidłowo zamontowany, nie można używać uszkodzonego kosza na trawę;
- korek wlewu oleju jest prawidłowo nakręcony.

W razie potrzeby wykonać niezbędne czynności lub skontaktować się z Autoryzowanym Dealerem. Zaleca się korzystanie z usług serwisu Autoryzowanego Dealera firmy STIHL.

4.6 Praca z urządzeniem



Nie wykonywać czynności roboczych, jeżeli w pobliżu znajdują się zwierzęta lub osoby postronne, a zwłaszcza dzieci.

Nie wolno usuwać lub mostkować urządzeń zabezpieczających zamontowanych w urządzeniu. Przede wszystkim nie można unieruchamiać dźwigni hamulca silnika na uchwycie kierującym (np. przez jej przywiązanie).



Uwaga – niebezpieczeństwo zranienia!

Nie zbliżać rąk lub stóp do obracających się elementów.

Nie dotykać obracającego się noża. Zachować właściwą odległość od otworu wyrzutowego.

Należy zawsze zachowywać bezpieczny odstęp ustalony przez uchwyt kierujący. Uchwyt kierujący powinien być zawsze prawidłowo zamontowany; nie można go modyfikować. Nie uruchamiać urządzenia ze złożonym uchwytem kierującym.

W żadnym wypadku nie należy zamocowywać jakichkolwiek przedmiotów na uchwycie kierującym (np. odzieży roboczej).

Czynności robocze należy wykonywać tylko przy świetle dziennym lub przy dobrym oświetleniu sztucznym.

Nie pracować z urządzeniem podczas deszczu i burzy, a zwłaszcza wyładowań atmosferycznych.

Wilgotne podłoże jest bardziej śliskie, co zwiększa ryzyko wypadku. Należy postępować szczególnie ostrożnie, aby się nie poślizgnąć. Jeżeli jest to możliwe, należy unikać korzystania z urządzenia na wilgotnym podłożu.

Spaliny:



Zagrożenie dla zdrowia i życia spowodowane zatruciem!

Natychmiast przerwać pracę w przypadku mdłości, bólu głowy, zaburzeń widzenia (np. zmniejszania się pola widzenia), zaburzeń słuchu, zawrotów głowy lub pogorszenia koncentracji. Objawy te mogą być spowodowane między innymi przez zbyt wysokie stężenie spalin.



Pracujący silnik spalinowy urządzenia wytwarza toksyczne spaliny. Zawierają one trujący tlenek węgla (bezbardwy i bezwonny gaz) oraz inne substancje szkodliwe. Nie wolno uruchamiać silnika spalinowego w pomieszczeniach zamkniętych lub słabo przewietrzanych.

Uruchamianie urządzenia:

Należy uruchamiać urządzenie przy zachowaniu szczególnej ostrożności, zgodnie z instrukcjami podanymi w rozdziale „Uruchamianie urządzenia” (⇒ 10.). Uruchamianie zgodnie z tymi instrukcjami zmniejsza niebezpieczeństwo zranienia.

Niebezpieczeństwo zranienia!

Jeżeli linka rozrusznika szybko powraca, to dłoń i przedramię są przyciągane do silnika spalinowego szybciej, niż można

puścić linkę rozrusznika. To nagłe szarpnięcie może spowodować złamania kości, zmiążdżenia i skręcenia stawów.

Podczas uruchamiania należy zawsze zwracać uwagę na odpowiednią odległość stóp od narzędzia tnącego.

Podczas uruchamiania silnika urządzenie nie może być przechylone.

Podczas uruchamiania silnika nie wolno przyciągać dźwigni napędu kół.

Nie uruchamiać silnika spalinowego, jeżeli kanał wyrzutowy nie został przykryty osłoną wyrzutu lub koszem na trawę.

Praca na zboczach

Na zboczach pracę wykonywać zawsze w poprzek, a nie wzdłuż stoku. W przypadku utraty kontroli nad kosiarką podczas koszenia wzdłuż stoku użytkownik mógłby zostać dodatkowo najechany przez urządzenie.

Należy zachować szczególną ostrożność w przypadku zmiany kierunku jazdy na zboczu.

Należy uważać na zachowanie właściwej pozycji podczas pracy na zboczu i nie pracować z urządzeniem na zbyt stromych zboczach.

Ze względów bezpieczeństwa urządzenia nie można używać na zboczach o nachyleniu przekraczającym 25° (46,6 %).

Niebezpieczeństwo zranienia!

Kąt nachylenia zbocza 25° odpowiada

46,6 cm wzniesienia pionowego, które przypada na 100 cm odległości w poziomie.

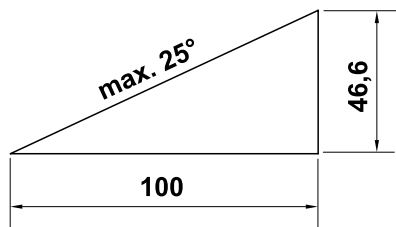

Aby zagwarantować wystarczające smarowanie silnika spalinowego podczas eksploatacji urządzenia na zboczach, należy także zwrócić uwagę na informacje podane w dostarczonej instrukcji obsługi silnika spalinowego.

Zastosowanie do pracy:



Niebezpieczeństwo zranienia!

Nie zbliżać rąk lub stóp do wirujących elementów (także z góry i dołu).



Nie wolno sprawdzać stanu noża podczas pracy kosiarki.

Nie otwierać osłony wyrzutu trawy i nie zdejmować kosza, jeżeli nóż jest jeszcze w ruchu. Obracający się nóż może spowodować obrażenia.

Urządzenie należy prowadzić, idąc powoli; nie wolno biec podczas eksploatacji urządzenia. Zbyt szybkie prowadzenie urządzenia może prowadzić do obrażeń ciała spowodowanych potknięciem się, poślizgnięciem itp.

W przypadku zawracania urządzeniem lub przyciągania go do siebie należy zachować szczególną ostrożność.

Niebezpieczeństwo potknięcia się!

Korzystając z urządzenia w pobliżu zboczy, krawędzi terenu, dołów i grobli, należy zachować szczególną ostrożność. Należy zwłaszcza zwrócić uwagę na zachowanie odpowiedniej odległości od takich niebezpiecznych miejsc.

Omijać przedmioty ukryte w trawie (instalacje do zraszania trawników, pale, zawory wody, fundamenty, przewody elektryczne itp.). Nie należy najeżdżać na takie przedmioty.



Należy pamiętać o bezwładnym ruchu narzędzia tnącego trwającym kilka sekund po wyłączeniu silnika.

Wyłączyć silnik spalinowy, odczekać, aż zatrzymają się wszystkie wirujące części urządzenia, i zdjąć nasadkę świecy zapłonowej:

- przed oddaleniem się od urządzenia lub pozostawieniem go bez nadzoru;
- przed uzupełnieniem paliwa. Paliwo uzupełniać tylko przy schłodzonym silniku spalinowym;
- przed usunięciem przyczyny zablokowania lub niedrożności kanału wyrzutowego;
- przed podnoszeniem lub przenoszeniem urządzenia;
- przed transportem urządzenia;
- przed rozpoczęciem pracy przy nożu kosiarki;
- przed sprawdzaniem i czyszczeniem urządzenia lub przed wykonaniem przy nim innych czynności (np. przed składaniem uchwytu kierującego);

- po natrafieniu na przeszkodę lub gdy kosiarka zaczyna nadmiernie drgać. Należy wówczas sprawdzić urządzenie, a zwłaszcza zespół tnący (nóż, wałek noża, mocowanie noża), pod względem uszkodzeń i wykonać niezbędne naprawy przed ponownym uruchomieniem urządzenia i rozpoczęciem pracy.



Niebezpieczeństwo zranienia!

Silne drgania są zwykle objawem usterki.

Nie wolno uruchamiać kosiarki trawnikowej zwłaszcza w przypadku uszkodzenia lub skrzywienia wału korbowego oraz uszkodzenia lub skrzywienia noża. W przypadku braku potrzebnej wiedzy wykonanie niezbędnych napraw należy zlecić specjalistycznemu serwisowi; zaleca się korzystanie z usług serwisu Autoryzowanego Dealera firmy STIHL.

Silnik spalinowy należy wyłączyć przed:

- przeniesieniem urządzenia do miejsca pracy i z powrotem;
- przesuwaniem urządzenia po powierzchni, na której nie rośnie trawa;
- otworzeniem osłony wyrzutu i zdjęciem kosza na trawę;
- ewentualnym przechyleniem urządzenia np. na czas transportu;
- ustawieniem wysokości koszenia.

4.7 Konserwacja i naprawy

Przed rozpoczęciem czynności związanych z czyszczeniem, regulacją, naprawą i konserwacją:

- ustawić urządzenie na stabilnym, płaskim podłożu,
- wyłączyć silnik spalinowy i pozostawić do ostygnięcia,
- zdjąć nasadkę świecy zapłonowej.



Uwaga – niebezpieczeństwo zranienia!

Nasadka świecy zapłonowej powinna znajdować się w bezpiecznej odległości od świecy zapłonowej; przypadkowa iskra zapłonowa może spowodować pożar lub porażenie prądem elektrycznym. Niezamierzone zetknięcie się świecy zapłonowej z nasadką świecy zapłonowej może doprowadzić do przypadkowego uruchomienia silnika spalinowego.



Niebezpieczeństwo skaleczenia się nożem!

Pociągnięcie linki rozrusznika wprawia narzędzie robocze w ruch obrotowy. Przed pociągnięciem linki rozrusznika należy zwrócić uwagę na odpowiednią odległość noża kosiarki od części ciała, a zwłaszcza od stóp i nóg.

Przed rozpoczęciem pracy przy silniku spalinowym, kolektorze wydechowym i tłumiku poczekać, aż urządzenie ostygnie. Części urządzenia mogą osiągnąć temperaturę ponad 80° C.

Niebezpieczeństwo poparzenia!

Bezpośredni kontakt z olejem silnikowym może być niebezpieczny; nie wolno go rozlewać.

Firma STIHL zaleca, aby napełnianie układu smarowania olejem silnikowym lub wymianę oleju silnikowego powierzyć Autoryzowanemu Dealerowi.

Czyszczenie:

Po zakończeniu pracy należy dokładnie wyczyścić całe urządzenie. (⇒ 11.2)

Resztki trawy należy usunąć za pomocą patyczka. Dolną część kosiarki oczyścić przy użyciu szczotki i wody.

Przed ustawieniem urządzenia w położeniu umożliwiającym czyszczenie należy opróżnić zbiornik paliwa (np. przez pracę silnika bez wykonywania pracy).

Nie stosować wysokociśnieniowych urządzeń czyszczących i nie czyścić urządzenia pod bieżącą wodą (np. za pomocą węża ogrodowego). Nie wolno używać intensywnych środków czyszczących. Mogą one uszkodzić tworzywa sztuczne i metale, co może pogorszyć bezpieczeństwo pracy urządzenia.

Aby uniknąć pożaru, należy usuwać trawę, słomę, mech, liście lub wypływający smar itp. z okolicy otworów wentylacyjnych, żeber chłodzących i rury wydechowej.

Czynności konserwacyjne:

Można wykonywać tylko czynności konserwacyjne opisane w niniejszej instrukcji obsługi; wykonanie innych czynności należy zlecić autoryzowanemu dealerowi.

Z pytaniami dotyczącymi urządzenia i środków pomocniczych prosimy **zawsze** zwracać się do autoryzowanego dealera. Firma STIHL zaleca, aby prace konserwacyjne oraz naprawy były wykonywane wyłącznie przez autoryzowanego dealera firmy STIHL. Dla dealerów firmy STIHL organizowane są regularne szkolenia; oferowana jest też informacja techniczna.

Należy stosować tylko narzędzia, wyposażenie dodatkowe i akcesoria dopuszczone przez firmę STIHL do stosowania z tym urządzeniem lub części tego samego typu. W przeciwnym razie może zaistnieć niebezpieczeństwo zranienia osób lub uszkodzenia urządzenia. Z pytaniami należy zwrócić się do autoryzowanego dealera.

Oryginalne narzędzia, wyposażenie dodatkowe i części zamienne firmy STIHL są optymalnie dopasowane do urządzenia i do wymagań użytkownika. Oryginalne części zamienne STIHL rozpoznaje się po numerze części zamiennej STIHL, po napisie STIHL i ewentualnie po oznakowaniu części zamiennej STIHL. W przypadku małych części może być tylko oznakowanie.

Ze względów bezpieczeństwa należy regularnie sprawdzać, czy części, którymi przepływa paliwo (przewód paliwa, zawór paliwa, zbiornik paliwa, korek wlewu paliwa, przyłącza itp.) nie są uszkodzone; sprawdzać nieszczelne elementy i w razie potrzeby zlecić wykwalifikowanemu pracownikowi ich wymianę (STIHL poleca Autoryzowanych Dealerów swojej firmy).

Naklejki ostrzegawcze i informacyjne muszą być czyste i czytelne. W przypadku uszkodzenia lub zgubienia naklejek należy zastąpić je nowymi naklejkami dostępnymi u autoryzowanego dealera firmy STIHL. W przypadku zastępowania elementu nową częścią należy na niej nakleić taką samą naklejkę.

Czynności dotyczące zespołu tnącego wykonywać w mocnych rękawicach ochronnych przy zachowaniu szczególnej uwagi.

Wszystkie nakrętki, sworznie i śruby, a zwłaszcza śruba noża, powinny być mocno dokręcone, aby zagwarantować niezawodną pracę urządzenia.

Regularnie należy sprawdzać całe urządzenie i kosz na trawę pod względem zużycia i uszkodzeń, zwłaszcza przed jego przechowywaniem (np. przed przerwą zimową). Ze względów bezpieczeństwa należy natychmiast wymienić zużyte lub uszkodzone części, aby urządzenie zawsze umożliwiała bezpieczną pracę.

Nie należy zmieniać ustawionej fabrycznie maksymalnej prędkości obrotowej silnika spalinowego.

Jeżeli podczas prac konserwacyjnych usunięte zostały części lub urządzenia zabezpieczające, należy je niezwłocznie ponownie zamontować.

4.8 Przechowywanie urządzenia podczas dłuższych przerw w eksploatacji

Przed pozostawieniem urządzenia w zamkniętym pomieszczeniu należy odczekać, aż schłodzi się silnik spalinowy.

Urządzenie z opróżnionym zbiornikiem paliwa i paliwo przechowywać w zamkniętym i dobrze przewietrzonym pomieszczeniu.

Należy zabezpieczyć urządzenie przed nieuprawnionym użyciem (np. przez dzieci).

Jeżeli trzeba opróżnić zbiornik paliwa (np. przed przerwą zimową), należy zrobić to na wolnym powietrzu (np. przez pracę silnika bez obciążenia).

Przed przechowywaniem urządzenia (np. przed przerwą zimową) należy je dokładnie wyczyścić.

Przechowywać urządzenie tylko ze zdjętą nasadką świecy zapłonowej.

Przechowywać urządzenie w dobrym stanie technicznym.

Przed przykryciem urządzenia należy pozostawić je do całkowitego schłodzenia.

4.9 Utylizacja

Odpady, takie jak przepracowany olej lub paliwo, zużyte smary, filtry, baterie i podobne części zużywające się, mogą być szkodliwe dla ludzi, zwierząt oraz środowiska naturalnego i dlatego należy je odpowiednio utylizować.

Skontaktować się z firmą zajmującą się recyklingiem lub z Autoryzowanym Dealerem, aby uzyskać informacje na temat prawidłowej utylizacji odpadów. Zaleca się korzystanie z usług serwisu Autoryzowanego Dealera firmy STIHL.

Wyeksploatowane urządzenie należy przekazać do odpowiedniej utylizacji. Przed utylizacją należy wykonać czynności, które uniemożliwią korzystanie z urządzenia. Aby zapobiec wypadkom, należy przede wszystkim odłączyć kabel zapłonowy, opróżnić zbiornik paliwa i spuścić olej silnikowy.

Niebezpieczeństwo skaleczenia się nożem!

Także wyeksploatowanej kosiarki nie można pozostawiać bez nadzoru. Urządzenie, a zwłaszcza nóż kosiarki, należy przechowywać w miejscu niedostępnym dla dzieci.

5. Objasnienie symboli



Uwaga!

Przed pierwszym uruchomieniem należy koniecznie przeczytać instrukcję obsługi.



Niebezpieczeństwo zranienia!

Osoby postronne powinny przebywać w bezpiecznej odległości od obszaru zagrożenia.

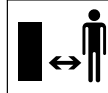

Niebezpieczeństwo zranienia!

Przed przystąpieniem do wykonywania prac przy narzędziu tnącym, przed konserwacją i czyszczeniem należy zdjąć nasadkę świecy zapłonowej.

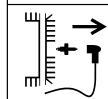

Niebezpieczeństwo zranienia!

Zachować odpowiednią odległość rąk i stóp od noży!



Narzędzie tnące obraca się jeszcze przez kilka sekund (hamulec silnika spalinowego / hamulec noża) po wyłączeniu urządzenia.

RM 248 T, RM 253 T:



Włączyć napęd kół.



Włączyć silnik spalinowy.



Wyłączyć silnik spalinowy.

6. Wyposażenie standardowe



Poz.	Nazwa	Liczba
A	Urządzenie zasadnicze	1
B	Górna część kosza na trawę	1
C	Dolna część kosza na trawę	1
D	Pokrętło	2
E	Śruba z łbem grzybkowym	2
F	Prowadnica linki	1
	Instrukcja obsługi	1
	Instrukcja obsługi silnika spalinowego	1

7. Przygotowanie urządzenia do pracy

7.1 Informacje ogólne



Niebezpieczeństwo zranienia

Należy zwrócić szczególną uwagę na wskazówki zamieszczone w rozdziale „Zasady bezpiecznej pracy“ (⇒ 4.).

- Przed rozpoczęciem wszystkich opisanych prac urządzenie należy ustawić stabilnie na poziomym, płaskim i twardym podłożu.

7.2 Zamontowanie uchwytu kierującego



Niebezpieczeństwo zgniecenia!

Podczas wkręcania obu pokręteł (D) należy trzymać ręką górną część uchwytu kierującego (1) w najwyższym miejscu.

- Włożyć śrubę z łbem grzybkowym (E) w prowadnicę (F).
- Założyć prowadnicę (F) na cięgno hamulca silnika (2).
- **RM 248 T, RM 253 T:** Założyć prowadnicę (F) także na cięgno napędu kół (3).
- Przytrzymać górną część uchwytu kierującego (1) na zewnętrznych powierzchniach dolnych części uchwytu kierującego (4) w sposób pokazany na rysunku.
- Śruby z łbem grzybkowym (E) – po lewej stronie z prowadnicą (F), po prawej bez niej – przełożyć od środka na zewnątrz przez otwory i dokręcić pokrętła (D).

7.3 Zaczepianie i zdejmowanie linki rozrusznika



Zaczepianie:

- Zdjąć z silnika spalinowego nasadkę świecy zapłonowej.

- Przyciągnąć dźwignię hamulca silnika (1) do uchwytu kierującego i przytrzymać.
- Powoli rozwinąć linkę rozrusznika (2) i zaczepić w prowadnicy linki (3).
- Powoli zwolnić linkę rozrusznika (2) i dźwignię hamulca silnika (1).
- Założyć nasadkę świecy zapłonowej.

Zdejmowanie:

- Zdjąć z silnika spalinowego nasadkę świecy zapłonowej.
- Przyciągnąć dźwignię hamulca silnika (1) do uchwytu kierującego i przytrzymać.
- Powoli rozwinąć linkę rozrusznika (2) i zdjąć z zaczepu (3).
- Powoli odprowadzić linkę rozrusznika (2) i puścić dźwignię hamulca silnika (1).
- Założyć nasadkę świecy zapłonowej.

7.4 Składanie górnej części uchwytu kierującego



W celu ułatwienia transportu i przechowywania urządzenia można złożyć górną część uchwytu kierującego (1).



Niebezpieczeństwo zranienia!

Przed złożeniem uchwyty wyłączyć silnik spalinowy i zdjąć nasadkę świecy zapłonowej.

Górnej części uchwyty kierującego (1) nie można dodatkowo obciążać (np. przez zawieszenie na niej odzieży roboczej).

Niebezpieczeństwo zgniecenia!

Po poluzowaniu obu pokręteł (3) górna część uchwyty kierującego (1) może złożyć się samoczynnie. Dlatego górną część uchwyty kierującego (1) przed poluzowaniem obu pokręteł (3) należy przytrzymać w najwyższym położeniu.

- Zdjąć linkę rozrusznika. (⇒ 7.3)
- Poluzować pokręta (3) po obu stronach (wykręcić w lewo).
- Górną część uchwyty kierującego (1) powoli złożyć do przodu.

7.5 Składanie kosza na trawę



- Założyć górną część kosza na trawę (B) na dolną część kosza (C).
- Sprawdzić prawidłowość założenia: Zaczepy (1) muszą znajdować się dokładnie nad otworami (2). Wszystkie zaczepy (1) i występy prowadzące (3) muszą znajdować się wewnątrz. Górna część kosza na trawę (B) powinna dookoła otaczać dolną część kosza (C) z zewnątrz.
- Lekko naciskając od zewnątrz, wciskać zaczepy (1) w otwory (2) w dolnej części kosza na trawę; wciskanie rozpocząć od tylnej części środkowej.

7.6 Zdejmowanie i zakładanie kosza na trawę



Niebezpieczeństwo zranienia!

Przed zamocowaniem lub zdjęciem kosza na trawę należy wyłączyć silnik spalinowy!

Zamocowanie:

- Otworzyć i przytrzymać osłonę wyrzutu (1).
- Zamocować kosz na trawę (2), wprowadzając występy przytrzymujące (3) w uchwyty (4) na tylnej części urządzenia. Dopilnować, aby pokrywa (5) była prawidłowo zamknięta.
- Zwolnić osłonę wyrzutu (1).

Zdejmowanie:

- Otworzyć i przytrzymać osłonę wyrzutu (1).
- Podnieść kosz na trawę (2) i zdjąć do tyłu.
- Powoli zamknąć osłonę wyrzutu (1).

7.7 Centralna regulacja wysokości koszenia



Niebezpieczeństwo zranienia!

Przed regulacją wysokości koszenia wyłączyć silnik spalinowy.

Można ustawić **siedem** różnych wysokości koszenia – od **25 mm** do **75 mm**.

Stopień 1.: minimalna wysokość koszenia

Stopień 7.: maksymalna wysokość koszenia

- Dźwignię regulacji wysokości koszenia (1) przyciągnąć ręką do koła tylnego (2) i przytrzymać.
- Ustawić dźwignię regulacji wysokości koszenia (1) w wybranym położeniu.
- Zwolnić powoli dźwignię regulacji wysokości koszenia (1), następnie zablokować.

7.8 Paliwo i olej silnikowy



Niebezpieczeństwo zranienia!

Zwrócić szczególną uwagę na ostrzeżenia zamieszczone w rozdziale „Zasady bezpiecznej pracy”. (⇒ 4.)



Zabezpieczać urządzenie przed uszkodzeniami!

Przed pierwszym uruchomieniem silnika wlać olej silnikowy (zob. Instrukcja obsługi silnika spalinowego). Firma STIHL zaleca, aby do wlewania oleju silnikowego używać odpowiedniego sprzętu (np. lejka). Sprzęt do wlewania nie należy do wyposażenia standardowego urządzenia.

Olej silnikowy

Informacje dotyczące rodzaju oleju silnikowego i jego ilości są zamieszczone w instrukcji obsługi silnika spalinowego. Regularnie sprawdzać poziom oleju silnikowego (zob. Instrukcja obsługi silnika spalinowego). Unikać zbyt wysokiego i zbyt niskiego poziomu oleju.

Paliwo

Zalecenie:
Stosować świeże paliwo dobrej jakości.



Informacje dotyczące jakości paliwa (liczby oktanowej) podano w Instrukcji obsługi silnika spalinowego.

– Stosować benzynę bezołowiową.

Do wlewania paliwa należy używać lejka (nie należy do wyposażenia standardowego).

8. Urządzenia zabezpieczające

Urządzenie zostało wyposażone w wiele urządzeń zabezpieczających, gwarantujących bezpieczną obsługę i zabezpieczających je przed nieprawidłowym użyciem.

! **Niebezpieczeństwo zranienia!**
W przypadku stwierdzenia usterki urządzeń zabezpieczających nie wolno uruchamiać urządzenia. Należy zwrócić się do autoryzowanego dealera firmy STIHL.

8.1 Urządzenia zabezpieczające

Kosiarka jest wyposażona w urządzenia zabezpieczające, które zapobiegają niezamierzonemu zetknięciu się z nożem kosiarki i wyrzucaną skoszoną trawą. Należą do nich: obudowa, osłona wyrzutu, kosz na trawę i prawidłowo zamontowany uchwyt kierujący.

8.2 Dźwignia hamulca silnika

Kosiarka jest wyposażona w hamulec silnika.

Zwolnienie dźwigni hamulca silnika podczas pracy spowoduje wyłączenie silnika spalinowego.

Silnik spalinowy i nóż zatrzymają się w ciągu 3 sekund.



Niebezpieczeństwo zranienia!

Nie używać urządzenia, jeżeli czas wybiegu noża jest dłuższy; dostarczyć je do serwisu Autoryzowanego Dealera.

Pomiar czasu wybiegu

Po uruchomieniu silnika spalinowego nóż wiruje i słychać odgłos podmuchu. Czas wybiegu jest równy czasowi utrzymywania się odgłosu podmuchu po wyłączeniu silnika spalinowego; można zmierzyć go stoperem.

9. Wskazówki dotyczące wykonywania pracy

Ładny i gęsty trawnik uzyskuje się, gdy:

- koszenie odbywa się przy małej prędkości kosiarki;
- koszenie jest wykonywane często i utrzymywana jest krótka trawa;
- w klimacie gorącym i suchym trawa nie jest ścinana zbyt krótko, ponieważ powoduje to wysychanie trawnika i jego wypalanie przez słońce, traci on przez to na wyglądzie;
- używa się ostrego noża kosiarki, dlatego należy zlecać jego regularne ostrzenie w serwisie Autoryzowanego Dealera;
- regularnie zmieniany jest kierunek koszenia.

9.1 Obszar pracy użytkownika



- Ze względów bezpieczeństwa podczas uruchamiania i pracy silnika spalinowego użytkownik powinien zawsze przebywać w obszarze pracy za uchwytem kierującym. Należy zawsze zachowywać bezpieczny odstęp ustalony przez uchwyt kierujący.
- Kosiarkę może obsługiwać tylko jedna osoba; osoby postronne powinny przebywać w bezpiecznej odległości od obszaru zagrożenia. (⇒ 4.)

10. Uruchamianie urządzenia

10.1 Uruchamianie silnika spalinowego



i **Zabezpieczać urządzenie przed uszkodzeniami!**

- Silnika spalinowego nie uruchamiać w wysokiej trawie lub przy najniższej wysokości koszenia. Spowodowałoby to utrudniony rozruch. Po uruchomieniu silnika spalinowego pracuje on, ze względu na stałe położenie przepustnicy, zawsze z optymalną roboczą prędkością obrotową.
- Przyciągnąć dźwignię hamulca silnika (1) do uchwyty kierującego i przytrzymać.

- Wyciągać linkę rozrusznika (2) powoli aż do wycucia oporu sprężania. Następnie wyciągnąć ją energicznie na długość ramienia. Powoli odprowadzać linkę rozrusznika (2), aby została prawidłowo nawinięta. Powtarzać czynność aż do uruchomienia silnika spalinowego.

10.2 Wyłączenie silnika spalinowego



W celu wyłączenia silnika spalinowego należy zwolnić dźwignię hamulca silnika (1). Silnik spalinowy i nóż kosiarki zatrzymują się całkowicie po krótkim czasie wybiegu.

10.3 Dźwignia napędu kół (RM 248 T, RM 253 T)



Włączanie napędu kół:

- Włączyć silnik spalinowy. (⇒ 10.1)
- Przyciągnąć dźwignię napędu kół (1) do uchwyty kierującego i przytrzymać. Włącza się napęd kół i kosiarka trawnikowa rusza do przodu.

Wyłączanie napędu kół:

- Zwolnić dźwignię napędu kół (1). Wyłącza się napęd kół i kosiarka się zatrzymuje. Silnik spalinowy pracuje dalej.

10.4 Wskaźnik napelnienia kosza



Strumień powietrza wytworzony przez nóż podnosi wskaźnik napelnienia (1). Po napelnieniu się kosza na trawę strumień powietrza ulega zatrzymaniu. Jeżeli strumień powietrza będzie zbyt mały, wskaźnik

napelnienia (1) opadnie do położenia spoczynkowego. Wskazuje to na konieczność opróżnienia kosza na trawę.

Wskaźnik napelnienia działa w sposób nieograniczony tylko przy optymalnym strumieniu powietrza. Czynniki zewnętrzne, takie jak wilgotna, gęsta lub wysoka trawa, niski stopień koszenia, zabrudzenie lub podobne czynniki, mogą negatywnie wpłynąć na strumień powietrza i działanie wskaźnika napelnienia.

A Kosz napelnia się trawą

B Kosz na trawę jest napelniony

- Opróżnić napelniony kosz na trawę (⇒ 10.5).

10.5 Opróżnianie kosza na trawę



! Niebezpieczeństwo zranienia! Ze względów bezpieczeństwa przed zdjęciem kosza na trawę należy wyłączyć silnik spalinowy.

- Zdjąć kosz na trawę. (⇒ 7.6)
- Opróżnić kosz na trawę, trzymając go za uchwyt (1) i uchwyt (2).
- Dopilnować, aby pokrywa (3) była prawidłowo zamknięta. Założyć kosz na trawę. (⇒ 7.6)

11. Konserwacja

11.1 Informacje ogólne



Niebezpieczeństwo zranienia! Należy zwrócić szczególną uwagę na wskazówki zamieszczone w rozdziale „Zasady bezpiecznej pracy“ (⇒ 4.).

Coroczna konserwacja w autoryzowanym serwisie:

Kosiarka powinna być raz w roku sprawdzana przez autoryzowany serwis. Zaleca się korzystanie z usług serwisu autoryzowanego dealera firmy STIHL.

11.2 Czyszczenie urządzenia

Okresy międzyobsługowe:



Po każdym użyciu



Niebezpieczeństwo zranienia! Wyłączyć silnik spalinowy i wyciągnąć nasadkę świecy zapłonowej. Przed ustawieniem urządzenia w położeniu umożliwiającym czyszczenie należy opróżnić zbiornik paliwa (zużyć do końca).

Położenie umożliwiające czyszczenie:

- Ustawić 1. wysokość koszenia. (⇒ 7.7)
- Górną część uchwyty kierującego (1) poluzować przez wykręcenie obu pokręteł (2).
- Otworzyć i przytrzymać osłonę wyrzutu.
- Ustawiać urządzenie w położeniu umożliwiającym czyszczenie, aż będzie samodzielnie stać w tym położeniu.

11.3 Silnik spalinowy

Okresy międzyobsługowe:

Zob. Instrukcja obsługi silnika spalinowego.

Wskazówki ogólne:

Należy przestrzegać wskazówek dotyczących obsługi i konserwacji zawartych w załączonej instrukcji obsługi silnika spalinowego.

Szczególnie ważne dla długotrwałej eksploatacji są: odpowiedni poziom oleju, regularna wymiana oleju i filtra powietrza.

Zalecane okresy wymiany oleju, jak również informacje dotyczące olejów silnikowych oraz wymaganych ilości znajdują się w Instrukcji obsługi silnika spalinowego.

Aby zapewnić odpowiednie chłodzenie silnika, żebra chłodzące należy utrzymać w czystości.

11.4 Sprawdzanie granicy zużycia noża



Niebezpieczeństwo zranienia!

Należy zwrócić szczególną uwagę na wskazówki zamieszczone w rozdziale „Zasady bezpiecznej pracy”. (⇒ 4.)

Okresy międzyobsługowe:

Przed każdym użyciem.



Niebezpieczeństwo zranienia!

Zużyty nóż może odłamać się i spowodować bardzo poważne obrażenia. W związku z tym należy zawsze przestrzegać przepisów dotyczących konserwacji noży. Noże kosiarek mogą ulegać zróznicowanemu zużyciu w zależności od miejsca i czasu eksploatacji. Jeżeli urządzenie używane jest na piaszczystym podłożu lub w suchym otoczeniu, to nóż kosiarki ulega dużo szybszemu zużyciu.

Sprawdzanie:

Przed każdym sprawdzaniem należy dokładnie oczyścić nóż kosiarki (1).

- Ustawić urządzenie w położeniu umożliwiającym czyszczenie. (⇒ 11.2)

Grubość noża kosiarki:

W każdym miejscu noża kosiarki jego grubość nie może być mniejsza od grubości (A). Najważniejsze miejsca zostały zaznaczone na rysunku. (Sprawdzanie odbywa się przy użyciu suwmiarki).

A = 2 mm

Granica zużycia ostrzy:

Podczas ostrzenia można zeszlifować ostrza maksymalnie na odległość (B). W celu sprawdzenia należy przyłożyć linijkę (2) do przedniej krawędzi noża (3) i w ten sposób sprawdzić stopień zużycia noża.

B = 5 mm

11.5 Obsługa noża kosiarki



Niebezpieczeństwo zranienia!

Należy zwrócić szczególną uwagę na wskazówki zamieszczone w rozdziale „Zasady bezpiecznej pracy”. (⇒ 4.)
Zaleca się, aby ostrzenie noża kosiarki zostało przeprowadzone przez serwis Autoryzowanego Dealera.

Wymontowanie noża kosiarki:

Podczas demontażu używać klocka drewnianego (1) (ok. 60 x 60 mm) do przytrzymania noża kosiarki (2).

- Poluzować i wykręcić śrubę noża (3). Wyjąć śrubę noża (3), podkładkę (4) i nóż kosiarki (2).

Ostrzenie noża kosiarki:



Niebezpieczeństwo zranienia!

Ostrzenie należy wykonywać zawsze w okularach i rękawicach ochronnych.

- Podczas ostrzenia schładzać nóż, np. wodą. Nie wolno dopuścić do wystąpienia niebieskawego zabarwienia, ponieważ oznaczałoby to obniżenie zdolności tnących ostrza.
- Nóż ostrzyć równomiernie, aby zapobiec drganiom wynikającym z niewyważenia.
- Należy przestrzegać kąta ostrzenia noża, wynoszącego 30°.
- Podczas ostrzenia nie przekraczać granicy zużycia.



Niebezpieczeństwo zranienia!

Nóż należy wymienić, jeżeli widoczne są zagłębienia i rysy lub jeżeli została osiągnięta granica zużycia. (⇒ 11.4)

Montaż noża kosiarki:

Podczas montażu używać klocka drewnianego (1) do przytrzymania noża kosiarki (2).



Występy na dolnej części noża kosiarki zapobiegają nieprawidłowemu montażowi.

- Śrubę noża (3) posmarować preparatem **Loctite 243**.
- Nóż kosiarki (2) zamontować na tulei noża (5) w taki sposób, aby jego odgięte krawędzie były skierowane do góry.
- Założyć podkładkę zabezpieczającą (4) i dokręcić śrubę noża (3) momentem **60 - 65 Nm**.



Niebezpieczeństwo zranienia!

Śrubę noża należy dokręcać podanym momentem. Podczas każdego montażu noża należy wymienić podkładkę zabezpieczającą (4). Podczas każdej wymiany noża należy wymienić śrubę noża (3).

11.6 Przechowywanie (przerwa zimowa)

W przypadku dłuższego przestoju urządzenia (przerwa zimowa) należy uwzględnić następujące punkty:

- Starannie oczyścić wszystkie zewnętrzne części urządzenia.
- Dobrze nasmarować lub naoliwić wszystkie części ruchome.

- Opróżnić zbiornik paliwa i gaźnik (np. podczas pracy silnika bez obciążenia).
- Wykręcić świecę zapłonową (zob. Instrukcja obsługi silnika spalinowego) i przez otwór świecy wlać do silnika spalinowego ok. 3 cm³ oleju silnikowego. Wykonać kilka obrotów wałem korbowym silnika spalinowego bez świecy zapłonowej (pociągać za linkę rozrusznika).



Niebezpieczeństwo pożaru!

Ze względu na istniejące niebezpieczeństwo zapłonu nasadkę świecy zapłonowej trzymać z dala od otworu świecy zapłonowej.

- Ponownie wkręcić świecę zapłonową (zob. Instrukcja obsługi silnika spalinowego).
- Wymienić olej silnikowy (zob. Instrukcja obsługi silnika spalinowego).
- Urządzenie należy przechowywać w suchym, zamkniętym i niezakurzonym pomieszczeniu. Urządzenie należy przechowywać w miejscu niedostępnym dla dzieci.

12. Transport

12.1 Transport



Niebezpieczeństwo zranienia!

Przed transportem należy zwrócić szczególną uwagę na wskazówki zamieszczone w rozdziale „Zasady bezpiecznej pracy”. (⇒ 4.) Urządzenie wolno przenosić tylko przy pomocy drugiej osoby. Przedtem należy założyć odpowiednią odzież ochronną (obuwie ochronne, mocne rękawice ochronne). Przed podniesieniem lub transportem zdjąć nasadkę świecy zapłonowej.

Podnoszenie lub przenoszenie urządzenia:

- Podnosząc lub przenosząc urządzenie, należy trzymać je wyłącznie za uchwyt (1) i górną część uchwytu kierującego (2), a przy złożonej górnej części uchwytu kierującego – za obie dolne części uchwytu (3) (zob. rysunek **A**).

Transport urządzenia:



Niebezpieczeństwo zranienia!

Urządzenie można zamocować tylko wtedy, gdy stoi na wszystkich czterech kołach. W tym położeniu nóż nie jest odsłonięty i nie może wyciekać olej silnikowy lub paliwo (zob. rysunek **B**).

W przypadku transportu na powierzchni ładunkowej (przyczepy, samochodu itp.) należy urządzenie zabezpieczyć przy

użyciu odpowiednich elementów mocujących, aby się nie zsunęło. Linki lub pasy mocować do następujących punktów urządzenia:

- koło przednie, tylne;
- dolne części uchwytu kierującego.

13. Ograniczanie zużycia i zapobieganie uszkodzeniom

Wskazówki dotyczące konserwacji i pielęgnacji

Kosiarka spalinowa (STIHL RM)

Firma STIHL nie ponosi żadnej odpowiedzialności za szkody materialne i osobiste, powstałe w wyniku nieprzestrzegania wskazówek zawartych w niniejszej instrukcji obsługi, w szczególności tych, które dotyczą bezpiecznej pracy, obsługi i konserwacji lub tych, które wystąpią w wyniku zastosowania niewłaściwych akcesoriów lub części zamiennych.

Aby zapobiec uszkodzeniu lub nadmiernemu zużyciu urządzenia STIHL, należy przestrzegać następujących wskazówek.

1. Części zużywające się

Nawet w przypadku właściwej eksploatacji urządzeń STIHL niektóre części ulegają normalnemu zużyciu i powinny być wymieniane w zależności od rodzaju i czasu pracy.

Należą do nich m.in.:

- nóż
- kosz na trawę
- pasek klinowy (RM 248 T, RM 253 T)

2. Przestrzeganie zaleceń instrukcji obsługi

Urządzenie STIHL należy eksploatować, konserwować i przechowywać w sposób przedstawiony w instrukcji obsługi. Użytkownik odpowiada za wszystkie uszkodzenia wynikające z nieprzestrzegania przepisów bezpieczeństwa oraz wskazówek dotyczących obsługi i konserwacji urządzenia.

Dotyczy to przede wszystkim:

- dokonywania zmian w urządzeniu bez zgody firmy STIHL;
- stosowania niedopuszczonych przez firmę STIHL materiałów eksploatacyjnych (środków smarnych, benzyny i oleju silnikowego – zob. informacje podane przez producenta silnika spalinowego);
- korzystania z narzędzi lub osprzętu, które nie zostały dopuszczone dla danego urządzenia, nie są odpowiednie lub są niskiej jakości;
- niezgodnej z przeznaczeniem eksploatacji urządzenia;
- wykorzystywania urządzenia podczas imprez sportowych lub w zawodach;
- szkód wynikłych z eksploatacji urządzenia z uszkodzonymi częściami.

3. Czynności konserwacyjne

Należy regularnie wykonywać wszystkie czynności podane w rozdziale „Konserwacja“.

Jeżeli użytkownik nie może sam wykonać czynności związanych z konserwacją, powinien zlecić ich wykonanie Dealerowi.

Firma STIHL zaleca, aby prace konserwacyjne oraz naprawy były wykonywane wyłącznie przez autoryzowanego dealera firmy STIHL.

Dla dealerów firmy STIHL organizowane są regularne szkolenia; oferowana jest też informacja techniczna.

W wyniku niewykonania tych czynności mogą powstać uszkodzenia, za które odpowiada użytkownik.

Zalicza się do nich m.in.:

- korozję i inne uszkodzenia wynikłe z niewłaściwego składowania,
- uszkodzenie urządzenia wynikłe z używania części zamiennych niskiej jakości,
- uszkodzenia w następstwie nieterminowo lub niewłaściwie wykonanej konserwacji lub napraw wykonywanych w warsztatach, które nie należą do Dealera.

14. Ochrona środowiska



Skoszonej trawy nie należy wyrzucać do śmieci – powinna ona podlegać kompostowaniu.

Opakowanie, urządzenie i osprzęt zostały

wyprodukowane z materiałów będących surowcami wtórnymi, w związku z czym należy je odpowiednio utylizować.

Sortowanie i utylizacja odpadów są korzystne dla środowiska i umożliwiają ponowne wykorzystanie surowców. Z tego względu po upływie okresu eksploatacji należy urządzenie przekazać do punktu skupu surowców wtórnych. Należy

zwrócić szczególną uwagę na informacje zamieszczone w rozdziale „Utylizacja“ (⇒ 4.9).

Skontaktować się z organizacją odzysku lub z Autoryzowanym Dealerem, aby uzyskać informacje na temat prawidłowej utylizacji odpadów.

15. Typowe części zamienne

Nóż kosiarki RM 248, RM 248 T

6350 702 0103

Nóż kosiarki RM 253, RM 253 T

6371 702 0102

Śruba noża

9008 319 9028

Podkładka zabezpieczająca

0000 702 6600

 Podczas wymiany noża lub jego montażu należy wymienić elementy mocujące nóż kosiarki (np. śrubę noża). Części zamienne są dostępne u Autoryzowanego Dealera firmy STIHL.

16. Deklaracja zgodności UE

16.1 Kosiarka spalinowa (STIHL RM)

STIHL Tirol GmbH
Hans Peter Stihl-Straße 5
6336 Langkampfen
Austria

oświadcza na własną odpowiedzialność, że następujące urządzenie

kosiarka prowadzona ręcznie, z silnikiem spalinowym (STIHL RM)

Producent: STIHL
Typ: RM 248.0
RM 248.0 T
Nr identyfikacji serii: 6350

Typ: RM 253.0
RM 253.0 T
Nr identyfikacji serii: 6371

odpowiada następującym dyrektywom WE:
2011/65/EU, 2000/14/EC, 2014/30/EU, 2006/42/EC

Urządzenie to zostało skonstruowane i wyprodukowane zgodnie z następującymi normami:
EN ISO 5395-1, EN ISO 5395-2, EN 14982

Wyroby są projektowane i produkowane zgodnie z wersjami norm obowiązującymi w dniu produkcji.

Zastosowana procedura oceny zgodności: załącznik VIII (2000/14/EC)

Nazwa i adres jednostki certyfikującej:

TÜV Rheinland LGA Products GmbH
Tillystraße 2
D-90431 Nürnberg

Miejsce złożenia i przechowywania Dokumentacji technicznej:
Sven Zimmermann
STIHL Tirol GmbH

Rok produkcji i numer serii urządzenia są podane na jego tabliczce znamionowej.

Zmierzony poziom mocy akustycznej:
RM 248.0: 95,2 dB(A)
RM 248.0 T: 95,2 dB(A)
RM 253.0: 97,0 dB(A)
RM 253.0 T: 97,0 dB(A)

Gwarantowany poziom mocy akustycznej:
RM 248.0: 96 dB(A)
RM 248.0 T: 96 dB(A)
RM 253.0: 98 dB(A)
RM 253.0 T: 98 dB(A)

Langkampfen,
2020-01-02 (RRRR-MM-DD)

STIHL Tirol GmbH

wz.



Matthias Fleischer, kierownik Działu
Badawczo-Rozwojowego

wz.



Sven Zimmermann, kierownik Działu
Jakości

17. Dane techniczne

RM 248.0 / RM 248.0 T, RM 253.0 / RM 253.0 T:

Silnik spalinowy, rodzaj konstrukcji:	4-suwowy silnik spalinowy
Rodzaj urządzenia tnącego:	nóż listwowy
Urządzenia zabezpieczające:	hamulec silnika
Urządzenie rozruchowe:	rozrusznik linkowy
Napęd kół tylnych (RM 248.0 T/ RM 253.0 T)	1 bieg do przodu
Wymiary kół przednich:	180 mm
Wymiary kół tylnych:	200 mm
Wysokość koszenia:	25-75 mm
Pojemność kosza na trawę:	55 l

RM 248.0 / RM 248.0 T:

Nr identyfikacji serii:	6350
Szerokość koszenia:	46 cm
Wymiary dł./szer./wys.:	155/52/106 cm
Moment dokręcania śruby noża:	60-65 Nm

RM 248.0:

Typ silnika:	STIHL EVC 200
Moc znam. przy znam. prędkości obr.:	2,1-2900 kW-obr/min
Pojemność skokowa:	139 cm ³
Zbiornik paliwa:	0,9 l
Prędkość obrotowa urządzenia tnącego:	2900 obr/min

RM 248.0:

Maks. obroty silnika:	2900 obr/min
Zgodnie z dyrektywą 2000/14/EC:	
Gwarantowany poziom mocy akustycznej L _{WAd}	96 dB(A)
Zgodnie z dyrektywą 2006/42/EC:	
Poziom ciśnienia akustycznego na stanowisku pracy L _{pA}	83 dB(A)
Niepewność pomiarowa K _{pA}	2 dB(A)
Wartość przyspieszenia drgań wg normy EN 12096:	
Zmierzona wartość a _{hw}	4,00 m/s ²
Niepewność pomiarowa K _{hw}	2,00 m/s ²
Pomiar zgodnie z EN 20643	
Ciężar:	26 kg

RM 248.0 T:

Typ silnika:	B&S Series 550 EX OHV RS
Moc znam. przy znam. prędkości obr.:	2,1-2800 kW-obr/min
Pojemność skokowa:	140 cm ³
Zbiornik paliwa:	0,8 l
Prędkość obrotowa urządzenia tnącego:	2800 obr/min
Maks. obroty silnika:	2800 obr/min
Zgodnie z dyrektywą 2000/14/EC:	
Gwarantowany poziom mocy akustycznej L _{WAd}	96 dB(A)

RM 248.0 T:

Zgodnie z dyrektywą 2006/42/EC:	
Poziom ciśnienia akustycznego na stanowisku pracy L _{pA}	82 dB(A)
Niepewność pomiarowa K _{pA}	2 dB(A)
Wartość przyspieszenia drgań wg normy EN 12096:	
Zmierzona wartość a _{hw}	4,85 m/s ²
Niepewność pomiarowa K _{hw}	2,43 m/s ²
Pomiar zgodnie z EN 20643	
Ciężar:	27 kg

RM 253.0 / RM 253.0 T:

Nr identyfikacji serii:	6371
Szerokość koszenia:	51 cm
Wymiary dł./szer./wys.:	160/55/106 cm
Moment dokręcania śruby noża:	60-65 Nm

RM 253.0:

Typ silnika:	B&S Series 625
Moc znam. przy znam. prędkości obr.:	2,2-2800 kW-obr/min
Pojemność skokowa:	150 cm ³
Zbiornik paliwa:	0,8 l
Prędkość obrotowa urządzenia tnącego:	2800 obr/min
Maks. obroty silnika:	2800 obr/min
Zgodnie z dyrektywą 2000/14/EC:	
Gwarantowany poziom mocy akustycznej L _{WAd}	98 dB(A)

RM 253.0:

Zgodnie z dyrektywą 2006/42/EC:

Poziom ciśnienia akustycznego na

stanowisku pracy L_{pA} 85 dB(A)

Niepewność pomiarowa K_{pA} 2 dB(A)

Wartość

przyspieszenia drgań wg normy EN 12096:

Zmierzona wartość a_{hw} 5,00 m/s²

Niepewność pomiarowa K_{hw} 2,50 m/s²

Pomiar zgodnie z EN 20643

Ciężar: 26 kg

RM 253.0 T:

Typ silnika: B&S Series 625

Moc znam. przy znam. prędkości obr.: 2,2-2800 kW-obr/min

Pojemność skokowa: 150 cm³

Zbiornik paliwa: 0,8 l

Prędkość obrotowa urządzenia tnącego: 2800 obr/min

Maks. obroty silnika: 2800 obr/min

Zgodnie z dyrektywą 2000/14/EC:

Gwarantowany poziom mocy akustycznej L_{WAAd} 98 dB(A)

Zgodnie z dyrektywą 2006/42/EC:

Poziom ciśnienia akustycznego na stanowisku pracy L_{pA} 85 dB(A)

Niepewność pomiarowa K_{pA} 2 dB(A)

RM 253.0 T:

Wartość przyspieszenia drgań wg normy EN 12096:

Zmierzona wartość

a_{hw} 5,00 m/s²

Niepewność pomiarowa K_{hw} 2,50 m/s²

Pomiar zgodnie z EN 20643

Ciężar: 28 kg

17.1 Rozporządzenie REACH

Rozporządzenie REACH wydane przez Wspólnotę Europejską dotyczy rejestracji, oceny i dopuszczania substancji chemicznych.

Informacje dotyczące rozporządzenia REACH (WE) nr 1907/2006 podano na stronie: www.stihl.com/reach.

18. Wykrywanie usterek

✂ ewent. zwrócić się do autoryzowanego dealera firmy STIHL.

📖 zob. Instrukcja obsługi silnika spalinowego.

Usterka:

Silnik spalinowy się nie uruchamia.

Możliwa przyczyna:

- Nieprzyciągnięta dźwignia hamulca silnika.
- Brak paliwa w zbiorniku; zatkaany przewód paliwa.
- Zanieczyszczone lub stare paliwo w zbiorniku.
- Zanieczyszczony filtr powietrza.

- Nasadka świecy zapłonowej zdjęta ze świecy; przewód wysokiego napięcia niewłaściwie zamocowany do nasadki.
- Zakończona lub uszkodzona świeca zapłonowa, niewłaściwy odstęp elektrod.

Usunięcie usterek:

- Przyciągnąć dźwignię hamulca silnika do uchwytu kierującego i przytrzymać. (⇒ 10.1)
- Dolać paliwa; przeczyścić przewód paliwa. ✂
- Stosować zawsze świeże paliwo dobrej jakości – benzynę bezołowiową; oczyścić gaźnik. ✂
- Wyczyścić filtr powietrza. ✂
- Założyć nasadkę świecy zapłonowej; sprawdzić połączenie między przewodem wysokiego napięcia a nasadką. ✂
- Oczyszczyć lub wymienić świecę zapłonową; wyregulować odstęp między elektrodami. ✂

Usterka:

Utrudnione uruchamianie silnika spalinowego lub spadek jego mocy.

Możliwa przyczyna:

- Niedrożna obudowa kosiarki.
- Koszenie przy zbyt małej wysokości lub ze zbyt dużą prędkością posuwu w stosunku do wysokości koszenia.
- Woda w zbiorniku paliwa i gaźniku; niedrożny gaźnik.
- Zabrudzony zbiornik paliwa.
- Zanieczyszczony filtr powietrza.
- Zakończona świeca zapłonowa.

Usunięcie usterek:

- Oczyszczyć obudowę kosiarki (zdjąć nasadkę świecy zapłonowej!) (⇒ 11.2)
- Ustawić większą wysokość koszenia lub zmniejszyć szybkość przesuwu. (⇒ 7.7)

- Opróżnić zbiornik paliwa, oczyścić przewód paliwa i gaźnik. ✘
- Wyczyścić zbiornik paliwa. ✘
- Oczyścić filtr powietrza. ✘
- Wyczyścić świecę zapłonową. ✘

Usterka:

Silnik spalinowy staje się bardzo gorący.

Możliwa przyczyna:

- Zbyt niski poziom oleju w silniku spalinowym.
- Zanieczyszczone żebra chłodzące.

Usunięcie usterki:

- Wymienić olej silnikowy. (⇒ 7.8)
- Wyczyścić żebra chłodzące. (⇒ 11.2)

Usterka:

Silne wibracje podczas pracy.

Możliwa przyczyna:

- Uszkodzony zespół tnący.
- Poluzowane mocowanie silnika spalinowego.

Usunięcie usterki:

- Sprawdzić nóż kosiarki, wałek noża i mocowanie noża (śrubę noża i podkładkę zabezpieczającą); ewentualnie naprawić. ✘
- Dokręcić śruby mocowania silnika spalinowego. ✘

Usterka:

Niestaranne koszenie, trawnik żółknie

Możliwa przyczyna:

- Stępiiony lub zużyty nóż kosiarki

Usunięcie usterki:

- Naostrzyć lub wymienić nóż (⇒ 11.5), (⇒ 11.5), ✘

19. Plan czynności serwisowych

19.1 Potwierdzenie przekazania

Model: _____

Numer seryjny:

Data:



Następny przegląd

Data:

19.2 Potwierdzenie obsługi serwisowej



Niniejszą instrukcję obsługi należy przekazać autoryzowanemu dealerowi firmy STIHL wykonującemu czynności konserwacyjne.

W wydrukowanych polach Dealer potwierdza wykonanie czynności serwisowych.

 Data wykonania obsługi serwisowej

 Data następnej obsługi serwisowej

Spoštovani kupec,

veseli nas, da ste se odločili za STIHL. Naše izdelke vrhunske kakovosti razvijamo in izdelujemo v skladu s potrebami naših strank. Tako so naši izdelki tudi pri izjemnih obremenitvah zelo zanesljivi.

STIHL je hkrati sinonim za vrhunski servis. Naši pooblaščenji prodajalci nudijo strokovno svetovanje in uvajanje ter obsežno tehnično podporo.

Zahvaljujemo se vam za zaupanje in vam želimo veliko veselja z vašim izdelkom STIHL.



Dr. Nikolas Stihl

POMEMBNO! PREBERITE PRED UPORABO IN SHRANITE.

1. Kazalo

O navodilih za uporabo	30
Splošno	30
Navodila za branje navodil za uporabo	30
Opis naprave	30
Za vašo varnost	30
Splošno	30
Polnjenje – delo z bencinom	32
Oblačila in oprema	32
Transport naprave	32
Pred delom	33
Med delom	33
Vzdrževanje in popravila	35
Skladiščenje pri daljših prekinitev dela	36
Odstranjevanje	36
Opis simbolov	36
Obseg dobave	37
Priprava naprave na uporabo	37
Splošno	37
Namestitvev krmila	37
Namestitvev in odstranitev zagonske vrvice	37
Zlaganje zgornjega dela krmila	37
Sestavljanje košare za travo	38
Odstranjevanje in obešanje košare za travo	38
Osrednja nastavitev višine košnje	38
Gorivo in motorno olje	38
Varnostna oprema	39
Zaščitne naprave	39
Ročaj za zaustavitev motorja	39
Napotki za delo	39
Uporabnikovo delovno območje	39

Začetek uporabe naprave	39
Zagon motorja z notranjim zgorevanjem	39
Zaustavitev motorja z notranjim zgorevanjem	39
Lok pogona (RM 248 T, RM 253 T)	40
Prikaz napoljenosti	40
Praznjenje košare za travo	40
Vzdrževanje	40
Splošno	40
Čiščenje naprave	40
Motor z notranjim zgorevanjem	40
Preverjanje meje obrabe noža za košnjo	41
Vzdrževanje noža za košnjo	41
Shranjevanje (prezimovanje)	41
Transport	42
Prevoz	42
Zmanjšanje obrabe in preprečevanje okvar	42
Varovanje okolja	43
Običajni nadomestni deli	43
EU-izjava o skladnosti	43
Bencinska kosilnica (STIHL RM)	43
Tehnični podatki	44
REACH	45
Iskanje napak	45
Načrt servisiranja	46
Potrditev predaje	46
Potrditev servisa	46

2. O navodilih za uporabo

2.1 Splošno

Ta navodila za uporabo so **originalna navodila proizvajalca za obratovanje** v smislu direktive 2006/42/EC.

Podjetje STIHL nenehno izpopolnjuje svojo ponudbo izdelkov, zato si pridružujemo pravico do spremembe obsega dobave glede oblike, tehnologije in opreme.

Na podlagi podatkov in slik, navedenih v tem priročniku, zato ni mogoče uveljavljati nobenih zahtev.

V teh navodilih za uporabo so lahko opisani modeli, ki niso na voljo v vseh državah.

Ta navodila za uporabo so zaščitena z avtorskimi pravicami. Vse pravice so pridržane, zlasti pravica do razmnoževanja, prevajanja in obdelave z elektronskimi sistemi.

2.2 Navodila za branje navodil za uporabo

Slike in besedila opisujejo določene korake uporabe.

Vsi slikovni simboli, ki so nameščeni na napravi, so razloženi v teh navodilih za uporabo.

Smer gledanja:

Smer gledanja pri uporabi »**levo**« in »**desno**« v navodilih za uporabo: Uporabnik stoji za napravo in gleda naprej v smeri vožnje.

Kazalo poglavij:

Na ustrezna poglavja in podpoglavja, v katerih najdete dodatna pojasnila, opozarja puščica. Naslednji primer predstavlja sklic na določeno poglavje: (⇒ 4.)

Oznake odsekov besedila:

Opisana navodila so lahko označena kot v naslednjih primerih.

Koraki pri uporabi, ki zahtevajo poseg uporabnika:

- Vijak (1) odvijte z izvijačem, premaknite ročico (2) ...

Splošna naštevanja:

- Uporaba izdelka na športnih ali tekmovalnih prireditvah

Besedila z dodatnim pomenom:

Razdelki z dodatnim pomenom so označeni z enim izmed spodaj navedenih simbolov in so tako dodatno poudarjeni, da v navodilih bolj izstopajo.



Nevarnost!

Nevarnost nesreč in težkih telesnih poškodb. Določeno ravnanje je nujno ali pa ga je treba opustiti.



Opozorilo!

Nevarnost telesnih poškodb. Določeno vedenje preprečuje možne ali verjetne poškodbe.



Pozor!

Z določenim vedenjem lahko preprečite lahke poškodbe ali gromotno škodo.



Opomba

Informacija za boljšo uporabo naprave in izogibanje morebitni napačni uporabi.

Besedila s povezavo s sliko:

Slike, ki pojasnjujejo uporabo naprave, so na začetku navodil za uporabo.

Ta simbol fotoaparata povezuje slike na straneh s slikami z besedilom v navodilih.



3. Opis naprave



- 1 Zgornji del krmila
- 2 Zagonska vrstica
- 3 Vrtljivi ročaj
- 4 Spodnji del krmila
- 5 Zadnje kolo
- 6 Nastavitev višine košnje
- 7 Ohišje
- 8 Sprednje kolo
- 9 Vtič za svečko
- 10 Motor z notranjim zgorevanjem
- 11 Izmetalna loputa
- 12 Košara za travo
- 13 Ročaj pogona
- 14 Ročaj za zaustavitev motorja

4. Za vašo varnost

4.1 Splošno



Pri delu z napravo morate obvezno upoštevati te predpise za preprečevanje nesreč.



Pred prvo uporabo naprave pazljivo preberite celotna navodila za uporabo. Navodila za uporabo shranite za poznejšo uporabo.

Upošteвайте navodila za uporabo in vzdrževanje, ki jih lahko najdete v priloženih navodilih za uporabo motorja z notranjim zgorevanjem.

Ti varnostni ukrepi so nujno potrebni za vašo varnost, vendar pa ta seznam ni popoln. Napravo vedno uporabljajte razumno in odgovorno ter upoštevajte, da uporabnik stroja prevzema odgovornost za nezgode, v katerih so udeležene druge osebe ali njihovo imetje.

Seznanite se z upravljalnimi deli in uporabo naprave.

Napravo smejo uporabljati samo osebe, ki so prebrale navodila za uporabo in so seznanjene z uporabo naprave. Pred prvim zagonom se mora uporabnik potruditi, da dobi strokovna in praktična navodila za uporabo. Uporabnika mora o varni uporabi naprave poučiti prodajalec ali drug izvedenec.

Pri teh navodilih je treba uporabnika posebej opozoriti, da delo z napravo zahteva izjemno pazljivost in koncentracijo.

Tudi če to napravo uporabljate v skladu s predpisi, vseeno obstaja določeno tveganje.



Obstaja smrtna nevarnost zadušitve!

Če se otroci igrajo z embalažo, obstaja nevarnost zadušitve. Otrokom preprečite dostop do embalaže.

Napravo, vključno z vsemi nadgradnjami, smete predati oziroma posoditi samo osebam, ki ta model in ravnanje z njim dobro poznajo. Navodila za uporabo so del naprave in jih morate vedno priložiti.

Napravo je dovoljeno uporabljati samo, če ste spočiti in v dobrem telesnem ter duševnem stanju. Če niste zdravi, se obrnite na zdravnika, da vam pove, ali je delo z napravo mogoče. Po zaužitju alkohola, drog ali zdravil, ki zmanjšujejo odzivnost, je delo z napravo prepovedano.

Zagotovite, da je uporabnik telesno, čutno in duševno sposoben upravljanja ter dela z napravo. Če je uporabnik omejeno telesno, čutno in duševno sposoben za upravljanje ter delo z napravo, lahko z napravo upravlja le pod nadzorom ali po nasvetih odgovorne osebe.

Zagotovite, da je uporabnik polnoleten ali se po državnih zakonskih predpisih usposablja za poklic pod nadzorom.

Naprava je zasnovana za zasebno uporabo.

Pozor – nevarnost nesreče!

Kosilnica je namenjena samo za košnjo. Uporaba v druge namene ni dovoljena in je lahko nevarna ali pa povzroči škodo na napravi.

Da ne bi prišlo do morebitnih telesnih poškodb uporabnika, kosilnice ni dovoljeno uporabljati za naslednja dela (nepopoln seznam):

- za obrezovanje grmovja, žive meje in grmičevja,
- za rezanje vitičastih rastlin,
- za nego trave na strešnih nasadih in balkonskih koritih,

- za seklanje in drobljenje odpadkov, nastalih pri obrezovanju drevja ter žive meje,
- za čiščenje pešpoti (sesanje, spihovanje),
- za poravnavanje neravnin v tleh, npr. krtni,
- za prevažanje ostankov obrezovanja, razen v za to predvideni košari za travo.

Zaradi varnosti so vse spremembe na napravi, razen strokovne namestitve opreme, ki je odobrena s strani družbe STIHL, prepovedane in poleg tega povzročijo prenehanje veljavnosti garancije. Informacije o odobreni dodatni opremi lahko dobite pri pooblaščenem prodajalcu izdelkov STIHL.

Na napravi je še posebej prepovedano izvajati kakršne koli spremembe, ki spremenijo moč ali število obratov elektromotorja oziroma motorja z notranjim zgorevanjem.

Z napravo ne smete prevažati predmetov, živali ali ljudi, posebej otrok.

Pri uporabi na javnih površinah, v parkih, na športnih igriščih, na cestah ter na obdelovalnih in gozdnih območjih bodite še zlasti previdni.



Pozor! Ogrožanje zdravja zaradi tresljajev! Čezmerna obremenitev zaradi tresljajev lahko škodi krvnemu obtoku in živcem, še zlasti pri ljudeh s težavami v krvnem obtoku. Če nastopijo simptomi, ki bi jih lahko povzročile obremenitve zaradi tresenja, se obrnite na zdravnika.

Ti simptomi se pojavijo predvsem v prstih, rokah ali zapestjih in so na primer naslednji (seznam ni popoln):

- izguba občutka,

- bolečine,
- šibkost v mišicah,
- spreminjanje barve kože,
- neprijetni mravljinici.

Med uporabo krmilo držite z obema rokama čvrsto, a ne krčevito, na za to predvidenih mestih.

Delovne čase načrtujte tako, da se izognete večjim obremenitvam v daljšem časovnem obdobju.

4.2 Polnjenje – delo z bencinom



Smrtno nevarno!

Bencin je strupen in visoko vnetljiv.

Bencin hranite le v za to predpisanih in preizkušenih posodah (kanister). Pokrov rezervoarja vedno pravilno privijte in zategnite. Iz varnostnih razlogov je treba poškodovana zapirala za rezervoar zamenjati.

Za odstranjevanje ali skladiščenje obratovalnih sredstev, na primer goriva, ne uporabljajte steklenic pijač ali podobnega. Lahko se zgodi, da bi po nesreči drugi (še posebej otroci) iz njih pili.



Bencina ne približujte iskram, odprtemu plamenu, trajnemu plamenu, izvorom toplote ali drugim virom vžiga.

Prepovedano kajenje!

Gorivo dolivajte le na prostem, pri tem pa ne kadite.

Pred dolivanjem bencina motor z notranjim zgorevanjem ustavite in pustite, da se ohladi.

Bencin dolijte pred zagonom motorja z notranjim zgorevanjem. Med delovanjem motorja z notranjim zgorevanjem ali pri vročem stroju ne smete odpirati pokrova posode za gorivo ali dolivati bencina.

Posode za gorivo ne napolnite preveč!

Rezervoarja za gorivo nikoli ne napolnite prek spodnjega roba nastavka za dolivanje goriva, tako da ima gorivo prostor za raztezanje.



Poleg tega upoštevajte navedbe v priloženih navodilih za uporabo motorja z notranjim zgorevanjem.

Če se je bencin razlil, zaženite motor z notranjim zgorevanjem šele, ko ste očistili površino, onesnaženo z bencinom. Ne zaganjajte naprave, dokler bencinski hlapi ne izhlapijo (obrišite do suhega).

Razlito gorivo oziroma olje je treba vedno pobrisati.

Če je bencin prišel v stik z oblačili, jih morate zamenjati.

Naprave z bencinom v rezervoarju nikoli ne shranjujte v zaprtih prostorih. Nastajajoči bencinski hlapi lahko pridejo v stik z odprtim ognjem ali iskrami in se pri tem vnamejo.

Če želite rezervoar izprazniti, morate to storiti na prostem.

4.3 Oblačila in oprema



Med delom imejte vedno obute trdne čevlje z oprijemljivim podplatom. Nikoli ne delajte bos ali na primer v lahkih sandalnih.



Med vzdrževanjem, čiščenjem in prevažanjem naprave vedno nosite robustne rokavice ter sprnite in zavarujte dolge lase (z ruto, kapo itd.).



Pri brušenju noža za košnjo morate nositi primerna zaščitna očala.

Napravo je dovoljeno uporabljati samo z dolgimi hlačami in tesno priliegajočimi se oblačili.

Nikoli ne nosite ohlapnih oblačil, ki se lahko zataknejo za premične dele (upravljalna ročica), prav tako ne nosite nakita, kravata in šalov.



Med delom nastaja hrup. Hrup lahko poškoduje sluh. Nosite zaščito sluha.

4.4 Transport naprave

Pri delu uporabljajte rokavice, da se ne poškodujete na ostrih robovih in vročih delih naprave.

Naprave ne prevažajte s prižganim motorjem z notranjim zgorevanjem. Pred prevozom motor z notranjim zgorevanjem izklopite, počakajte, da se nož ustavi, in izvlecite vtič za svečko.

Napravo prevažajte samo, ko je motor z notranjim zgorevanjem hladen in naprava ne vsebuje goriva.

Pri nalaganju uporabite ustrezne pripomočke za nakladanje (nakladalne rampe, dvigalne naprave).

Na nakladalni površini zavarujte napravo in z njo povezane dele (npr. košara za travo) z ustrezno dimenzioniranimi sredstvi za pritrdjevanje (jermeni, vrvi itd.).

Pri dvigovanju in nošnji se izogibajte stiku z nožem za košnjo.

Upoštevajte podatke v poglavju »Prevoz«. Tam je opisano, kako je treba napravo dvigovati oziroma privezovati. (⇒ 12.)

Pri prevozu naprave upoštevajte veljavne krajevne predpise, zlasti glede varnosti pri natovarjanju in prevozu predmetov na tovornih površinah.

4.5 Pred delom

Zagotoviti morate, da z napravo delajo samo osebe, ki poznajo navodila za uporabo.

Pred zagonom naprave preverite sistem goriva glede tesnosti, zlasti vidne dele, kot so npr. rezervoar, pokrov rezervoarja in priključki cevi. Če odkrijete puščanje ali poškodbo, motorja z notranjim zgorevanjem ne zaženite – **Nevarnost požara!**

Napravo naj pred zagonom usposobi specializirani trgovec.

Upoštevajte lokalne predpise za čase uporabe vrtnih naprav s pogonom na elektromotor oziroma motor z notranjim zgorevanjem.

V celoti preverite zemljišče, na katerem boste uporabljali napravo, ter odstranite vse kamne, palice, žice, kosti in vse druge tujke, ki bi jih lahko naprava izvrгла z veliko hitrostjo. Ovire (na primer šture, korenine) lahko v visoki travi hitro spregledate.

Zato pred delom z napravo označite vse tujke (ovire), ki so skriti v travi in jih ne morete odstraniti.

Pred uporabo naprave zamenjajte okvarjene ter obrabljene in poškodovane dele. Nečitljiva ali poškodovana obvestila o nevarnostih in opozorila na napravi

morate zamenjati. Nadomestne nalepke in druge nadomestne dele najdete pri pooblaščenem prodajalcu izdelkov STIHL.

Napravo lahko uporabljate le v brezhibnem stanju. Pred vsakim zagonom preverite:

- ali je naprava sestavljena skladno s predpisi;
- ali sta rezalno orodje in celotna rezalna enota (nož, pritrdilni elementi, ohišje kosilne naprave) v brezhibnem stanju. Zlasti pazite na dobro pritrditev, poškodbe (udarnine ali razpoke) in obrabo;(⇒ 11.4)
- ali je pokrov posode trdno privit;
- ali so posoda in deli, ki so v stiku z gorivom, ter pokrov posode brezhibni;
- ali je varnostna oprema (npr. ročaj za zaustavitev motorja, izmetalna loputa, ohišje, krmilo, varovalna mreža) brezhibna in pravilno deluje;
- ali je košara za travo nepoškodovana in v celoti nameščena. Poškodovane košare za travo ne smete uporabljati;
- ali je pritrdilni vijak za olje trdno privit.

Po potrebi opravite vsa potrebna dela oziroma poiščite specializiranega trgovca. Družba STIHL priporoča pooblaščenega prodajalca izdelkov STIHL.

4.6 Med delom

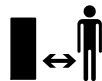

Nikoli ne delajte, kadar so v območju nevarnosti še živali ali druge osebe, zlasti otroci.

Na napravo nameščenih stikalnih in varnostnih naprav ne smete odstraniti ali premestiti. Zlasti ročaja za zaustavitev motorja nikoli ne pritrdite na krmilni drog (npr. s privezovanjem).



Pozor, nevarnost telesnih poškodb!

Rok ali nog nikoli ne približujte vrtečim se delom ali pod nje.

Nikoli se ne dotikajte vrtečega se noža. Bodite oddaljeni od izmetalne odprtine.

Vedno ohranjajte varnostno razdaljo, ki jo določa krmilo. Krmilo mora biti vedno pravilno nameščeno in ga ni dovoljeno spreminjati. Naprave nikoli ne uporabljajte z zloženim krmilom.

Nikoli ne pritrjujete predmetov na krmilo (npr. delovne obleke).

Napravo uporabljajte le pri dnevni svetlobi ali dobri umetni osvetlitvi.

Z napravo ne delajte v dežju, med nevihtami in še posebej ne, če obstaja možnost udara strele.

Nevarnost nesreče se pri vlažni podlagi poveča zaradi zmanjšanega oprijema uporabnika.

Delajte posebej previdno, da preprečite zdrs. Če je mogoče, se izogibajte uporabi naprave na vlažnih tleh.

Izpušni plini:



Obstaja smrtna nevarnost zastripitve!

V primeru slabosti, glavobola, motenj vida (na primer zmanjšano vidno polje) in sluha, vrtoglavice ali slabše koncentracije takoj prenehajte delati. Ti simptomi so med drugim lahko posledica prevelike koncentracije izpušnih plinov.



Naprava proizvaja strupene pline, takoj ko začne teči motor z notranjim zgorevanjem. Ti plini vsebujejo ogljikov monoksid, strupen plin, ki je brez barve in vonja, pa tudi druge škodljive snovi. Motorja z notranjim zgorevanjem nikoli ne uporabljajte v zaprtih ali slabo prezračenih prostorih.

Zagon:

Napravo zaženite previdno in po navodilih v poglavju »Začetek uporabe naprave« (⇒ 10.). Upoštevanje teh navodil pri zagonu zmanjšuje nevarnost poškodb.

Nevarnost poškodb!

Če zagonska vrvica hitro skoči nazaj, se roka hitreje povleče k motorju z notranjim zgorevanjem, kot je mogoče spustiti zagonsko vrvico. Zaradi tega povratnega udarca lahko pride do zlomov kosti, zmečkanin in zvinov.

Pazite, da med zagonom nikoli ne stojite s stopali preblizu rezalnega orodja.

Pri zagonu naprava ne sme biti nagnjena.

Pri zagonu lok pogona ne sme biti pritisnjen.

Motorja z notranjim zgorevanjem ne zaganjajte, če izmetalnega kanala ne pokriva izmetalna loputa oziroma košara za travo.

Delo na pobočjih:

Pobočja vedno obdelajte prečno, nikoli vzdolžno.

Če uporabnik pri košnji v vzdolžni smeri izgubi nadzor nad napravo, bi ga lahko naprava povozila.

Še zlasti bodite previdni, ko spreminjate smer vožnje na pobočju.

Vedno pazite na stabilno stojišče in se izogibajte delu na preveč strmih pobočjih.

Zaradi varnostnih razlogov naprave ni dovoljeno uporabljati na pobočjih z naklonom nad 25° (46,6 %). **Nevarnost telesnih poškodb!** Naklon pobočja 25° ustreza navpičnemu dvigu v višini 46,6 cm na 100 cm vodoravne dolžine.

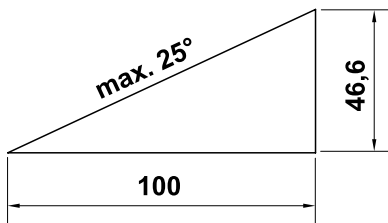

Za zagotovitev zadostnega mazanja motorja z notranjim zgorevanjem je treba pri uporabi naprave na klancih dodatno upoštevati podatke v priloženih navodilih za uporabo motorja z notranjim zgorevanjem.

Uporaba:



Nevarnost telesnih poškodb!

Rok ali nog nikoli ne približujte območjem nad in pod vrtečimi se deli oziroma jih ne postavljajte nanje.



Noža nikoli ne poskušajte pregledovati, ko kosilnica deluje. Nikoli ne odpirajte izmetalne lopute in/ali nikoli ne snemite košare za travo, ko se nož za košnjo premika. Vrteči se nož vas lahko poškoduje.

Napravo vedno vodite korakoma. Pri delu z napravo nikoli ne tecite. Hitro vodenje naprave poveča nevarnost telesnih poškodb zaradi spotikanja, zdrsov itd.

Bodite posebno previdni, ko napravo obračate ali jo vlečete bližje k sebi. **Nevarnost spotikanja!**

Ko delate v bližini pobočij, nagnjenih tal, odlagališč, jarkov in nasipov, napravo izredno previdno uporabljajte. Še posebej pazite na zadostno oddaljenost od takih nevarnih mest.

Predmetom, skritim v ruši (razpršilne naprave, količki, vodni ventili, temelji, električne napeljave itd.), se je treba izogniti. Takih predmetov nikoli ne povozite.



Pri izteku vrtenja rezalnega orodja pazite, saj traja nekaj sekund, preden se popolnoma umiri.

Izklopite motor z notranjim zgorevanjem, počakajte, da se delovno orodje ustavi, in izvlecite vtič za svečko:

- če napravo zapustite oziroma ostane brez nadzora;
 - preden dotočite gorivo. Gorivo dolivajte samo, ko je motor z notranjim zgorevanjem ohlajen.
- ### Nevarnost požara!
- preden odstranite blokade ali očistite zamašitve v izmetalnem kanalu;
 - preden napravo dvignete in nosite;
 - preden napravo prevažate;
 - preden izvedete dela na nožu za košnjo;
 - preden napravo preizkusite ali očistite ali preden na njej izvajate druga dela (npr. preklapljanje krmila);

- če ste zadeli ob tujek ali če se začne kosilnica neobičajno močno tresti. V takih primerih preverite napravo, še posebej rezalno enoto (nož, gred noža, pritrditev noža), ali je poškodovana, in pred ponovnim vklopom ter delom opravite potrebna popravila.



Nevarnost telesnih poškodb!

Močno tresenje praviloma opozarja na motnje.

Kosilnice zlasti ni dovoljeno začeti uporabljati v primerih, kadar ima upognjeno ročično gred oziroma poškodovan ali zviti nož za košnjo. Če nimate potrebnih znanj, se za potrebna popravila vedno obrnite na strokovnjaka. Podjetje STIHL priporoča, da se obrnete na pooblaščenega prodajalca izdelkov STIHL.

Izklopite motor z notranjim zgorevanjem,

- kadar napravo potiskate na travnato površino, ki jo želite obdelovati, in z nje,
- preden napravo potisnete na površino, ki ni poraščena s travo,
- če odpirate izmetalno loputo ali odstranjujete košaro za travo,
- če morate napravo nagniti za prevoz,
- preden nastavite višino košnje.

4.7 Vzdrževanje in popravila

Pred začetkom čistilnih, namestitvenih, popravilnih in vzdrževalnih del:

- napravo postavite na trdna, ravna tla,
- motor z notranjim zgorevanjem ustavite in pustite, da se ohladi,

- izvlecite vtič za svečko.

Pozor, nevarnost telesnih poškodb!

Vtiča za svečko ne približujte svečki, saj sicer lahko pride do nenamerne iskre vžiga in s tem do požarov ali električnih udarov.

Nenameren stik svečke z vtičem za svečko lahko povzroči neželen zagon motorja z notranjim zgorevanjem.



Nevarnost telesnih poškodb zaradi noža za košnjo!

S potegom za zagonsko vrstico zavrtite delovno orodje. Ob potegu zagonske vrstice vedno pazite na zadostno razdaljo do noža za košnjo, zlasti dlani in stopal.

Pustite, da se naprava ohladi, še posebej pred začetkom del na motorju z notranjim zgorevanjem, izpušnem kolenu in dušilcu zvoka. Temperature lahko dosežejo tudi 80 °C ali več. **Nevarnost opeklin!**

Neposreden stik z motornim oljem je lahko nevaren. Poleg tega motornega olja ne smete razliti.

Podjetje STIHL priporoča, da dolivanje motornega olja oziroma menjavo tega prepustite specializiranemu prodajalcu STIHL.

Čiščenje:

Celotno napravo po uporabi skrbno očistite. (⇒ 11.2)

Prilepljene ostanke trave odstranite z leseno palico. Spodnjo stran kosilnice očistite s ščetko in vodo.

Pred postavljanjem naprave v položaj za čiščenje je treba izprazniti posodo za gorivo (npr. z delovanjem do konca).



Nikoli ne uporabite visokotlačnega čistilnika in naprave ne čistite pod tekočo vodo (na primer z vrtno cevjo).

Ne uporabljajte agresivnih čistil. Ta lahko poškodujejo umetne mase in kovine, kar lahko vpliva na varno uporabo vaše naprave STIHL.

Da se izognete nevarnosti požara, pazite, da na pokrovu motorja, še posebej na odprtinah za hlajenje zraka, hladilnih rebrih in v območju izpuha, ni na primer trave, slame, mahu, listja ali uhajajoče masti.

Vzdrževalna dela:

Izvajate lahko samo vzdrževalna dela, ki so opisana v teh navodilih za uporabo. Vsa druga vzdrževalna dela mora izvesti pooblaščen prodajalec.

Če nimate potrebnih znanj in pripomočkov, se **vedno** obrnite na pooblaščenega prodajalca.

Družba STIHL priporoča, naj vzdrževalna dela in popravila izvajajo samo pooblaščen prodajalci izdelkov STIHL. Pooblaščen prodajalci izdelkov STIHL se redno šolajo in dobivajo tehnične informacije.

Uporabljajte izključno orodje, dodatno opremo ali nadgradno opremo, ki jo je družba STIHL potrdila za to napravo, ali tehnično enake dele, saj v nasprotnem primeru obstaja nevarnost nesreč, pri katerih lahko pride do telesnih poškodb ali škode na napravi. Če imate vprašanja, se obrnite na pooblaščenega prodajalca.

Originalno orodje, dodatna oprema in nadomestni deli STIHL so optimalno prilagojeni na napravo in zahteve uporabnika. Originalne nadomestne dele STIHL boste prepoznali po številki nadomestnega dela STIHL, po napisu

STIHL, po potrebi pa tudi po oznaki nadomestnega dela STIHL. Manjši deli imajo lahko tudi samo znak.

Zaradi varnostnih razlogov morate dovodne sestavne dele za gorivo (cev za gorivo, pipo za gorivo, rezervoar za gorivo, pokrov rezervoarja, priključke itd.) redno pregledovati zaradi morebitnih poškodb in netesnih mest ter po potrebi poskrbeti, da jih zamenja strokovnjak (podjetje STIHL priporoča specializirane trgovce STIHL).

Nalepke z opozorili in napotki naj bodo vedno čiste in čitljive. Namesto poškodovane ali izgubljene nalepke si morate pri pooblaščenem prodajalcu izdelkov STIHL priskrbeti nove originalne napise. Če poškodovani sestavni del zamenjate z novim, pazite, da so na novem delu enake nalepke.

Dela na rezalni enoti izvajajte samo z debelimi zaščitnimi rokavicami in nadvse pazljivo.

Poskrbite, da so vse matice, čepi in vijaki, zlasti pa pritrdilni vijak za nož, dobro priviti, tako da bo naprava v brezhibnem stanju.

Redno pregledujte celotno napravo in košaro za travo, še posebej pred shranjevanjem naprave (na primer pred zimskim premorom), ali če opazite obrabo in poškodbe. Obrabljene ali poškodovane dele iz varnostnih razlogov takoj zamenjajte, da bo naprava vedno v brezhibnem stanju.

Nikdar ne spreminjajte osnovnih nastavitev motorja z notranjim zgorevanjem in pazite, da število vrtljajev ne preseže dovoljene meje.

Če zaradi vzdrževanja odstranite sestavne dele ali zaščitne naprave, jih nemudoma skladno s predpisi znova namestite.

4.8 Skladiščenje pri daljših prekinitvah dela

Preden napravo ustavite v zaprtem prostoru, počakajte, da se motor z notranjim zgorevanjem ohladi.

Napravo z izpraznjenim rezervoarjem in brez zaloge goriva shranjujte v zaprtem ter dobro zračnem prostoru.

Zavarujte napravo pred dostopom nepooblaščenih oseb (npr. otrok).

Če morate posodo za gorivo izprazniti (na primer ob prekinitvi uporabe pred zimskim premorom), to storite na prostem (na primer tako, da pustite teči motor do konca).

Pred skladiščenjem (na primer pred zimo) napravo temeljito očistite.

Napravo skladiščite samo z odstranjenim vtičem za svečko.

Napravo shranite v brezhibnem stanju.

Naprava naj se popolnoma ohladi, preden jo pokrijete.

4.9 Odstranjevanje

Odpadni produkti, kot sta izrabljeno olje in gorivo, izrabljena mazalna sredstva, filtri, baterije in podobni obrabni deli, lahko škodijo ljudem, živalim in okolju ter jih morate zato ustrezno odstraniti.

Na centru za recikliranje ali pri svojem specializiranem trgovcu lahko izveste, kako se odpadne snovi strokovno odstrani. Podjetje STIHL priporoča pooblaščenega prodajalca izdelkov STIHL.

Zagotovite strokovno odstranitev odslužene naprave. Pred odstranitvijo poskrbite, da bo naprava neuporabna. Da

bi preprečili nesreče, odstranite vžigalnic kabel, izpraznite posodo za gorivo in izpustite motorno olje.

Nevarnost telesnih poškodb zaradi noža za košnjo!

Tudi odslužene vrtno kosilnice nikoli ne puščajte brez nadzora. Zagotovite, da so naprava in še posebej noži za košnjo hranjeni zunaj dosega otrok.

5. Opis simbolov



Pozor!

Pred prvo uporabo preberite navodila za uporabo.



Nevarnost telesnih poškodb!

Druge osebe naj se ne zadržujejo v območju nevarnosti.

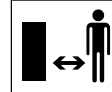

Nevarnost telesnih poškodb!

Pred deli na rezalnem orodju ter pred vzdrževalnimi in čistilnimi deli odstranite vtič vžigalne svečke.

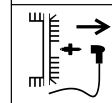



Nevarnost poškodb!

Dlani in stopala imejte oddaljene od nožev.



Rezalna naprava se ustavi šele nekaj sekund po izklopu (zavora motorja z notranjim zgorevanjem ali noža).

RM 248 T, RM 253 T:



Vklopite pogon.



Zaženite motor z notranjim zgorevanjem.



Ugasnite motor z notranjim zgorevanjem.

6. Obseg dobave



Posta vka	Opis	Kosov
A	Osnovna naprava	1
B	Zgornji del košare za travo	1
C	Spodnji del košare za travo	1
D	Vrtljivi ročaj	2
E	Ploski okrogli vijak	2
F	Vodilo vrvi	1
	Navodila za uporabo	1
	Navodila za uporabo motorja z notranjim zgorevanjem	1

7. Priprava naprave na uporabo

7.1 Splošno



Nevarnost telesnih poškodb

Upoštevajte varnostna opozorila v poglavju »Za vašo varnost« (⇒ 4.).

- Če želite izvesti vsa opisana dela, napravo postavite na vodoravno, trdno in ravno podlago.

7.2 Namestitev krmila



Nevarnost ukleščanja!

Pri privijanju obeh vrtljivih ročajev (D) z drugo roko držite zgornji del krmila (1) v najvišjem položaju.

- Ploski okrogli vijak (E) vtaknite skozi vodilo vrvi (F).
- Vodilo vrvi (F) obesite na vodilo vrvi za zaustavitev motorja (2).
- **RM 248 T, RM 253 T:** Vodilo vrvi (F) prav tako obesite na vodilo vrvi za pogon (3).
- Zgornji del krmila (1) držite na spodnjem delu krmila (4), kot je prikazano.
- Ploske okrogle vijake (E) (levo z vodilom vrvi (F), desno brez) vstavite od znotraj skozi izvrtine in jih privijte z vrtljivimi ročaji (D).

7.3 Namestitev in odstranitev zagonske vrvice



Namestitev:

- Snemite vtič za svečko z motorja z notranjim zgorevanjem.
- Ročaj za zaustavitev motorja (1) pritisnite h krmilu in ga držite.
- Počasi izvlecite zagonsko vrstico (2) in jo vpnite v držalo bovdena (3).
- Zagonsko vrstico (2) in ročaj za zaustavitev motorja (1) počasi spustite.
- Natakните vtič za svečko.

Odstranjevanje:

- Snemite vtič za svečko z motorja z notranjim zgorevanjem.
- Ročaj za zaustavitev motorja (1) pritisnite h krmilu in ga držite.
- Počasi izvlecite zagonsko vrstico (2) in jo odstranite iz držala bovdena (3).
- Zagonsko vrstico (2) počasi popustite in spustite ročaj za zaustavitev motorja (1).
- Natakните vtič za svečko.

7.4 Zlaganje zgornjega dela krmila



Če želite med prevozom ali shranjevanjem varčevati s prostorom, lahko zložite zgornji del krmila (1).



Nevarnost telesnih poškodb!

Pred zlaganjem motor z notranjim zgorevanjem ustavite in izvlecite vtič za svečko.

Zgornjega dela krmila (1) ne smete obremeniti z dodatno težo (npr. z delovno obleko, obešeno čez zgornji del krmila).

Nevarnost priščipnjenja!

Z odvijanjem obeh vrtljivih ročajev (3) se lahko zgornji del krmila (1) zloži sam od sebe. Zaradi tega držite zgornji del krmila (1) v najvišjem položaju, preden odvijete oba vrtljiva ročaja (3).

- Snemite zagonsko vrstico. (⇒ 7.3)
- Odvijte vrtljiva ročaja (3) na obeh straneh (odvijte v levo).
- Zgornji del krmila (1) počasi preklopite naprej.

7.5 Sestavljanje košare za travo



- Gornji del zbiralne košare za travo (B) postavite na njen spodnji del (C).
- Preverite pravilno lego: Spojke (1) morajo nalegati natančno nad odprtine (2). Vse spojke (1) in vodilni nastavki (3) morajo biti v notranjosti. Zgornji del košare za travo (B) mora od zunaj popolnoma obkrožati spodnji del košare za travo (C).
- Spojke (1), ki izhajajo iz sredina zadaj, vtisnite v odprtine (2) spodnjega dela košare za travo.

7.6 Odstranjevanje in obešanje košare za travo



Nevarnost telesnih poškodb!

Preden obesite in odstranite košaro za travo, je treba motor z notranjim zgorevanjem ugasniti!

Namestitev:

- Izmetalno loputo (1) odprite in držite odprto.
- Košaro za travo (2) z nastavkom (3) vpnite v pritrdilne dele (4) na zadnji strani naprave. Preverite, da je loputa (5) pravilno zaprta.
- Sprostite izmetalno loputo (1).

Odstranjevanje:

- Izmetalno loputo (1) odprite in držite odprto.
- Dvignite košaro za travo (2) in jo demontirajte proti zadnji strani.
- Počasi zaprite izmetalno loputo (1).

7.7 Osrednja nastavitve višine košnje



Nevarnost telesnih poškodb!

Pred spreminjanjem višine košnje zaustavite motor z notranjim zgorevanjem.

Nastavite lahko 7 različnih višin košnje, od 25 mm do 75 mm.

Stopnja rezanja 1: najnižja višina košnje

Stopnja rezanja 7: najvišja višina košnje

- Z eno roko pritisnite in držite ročico za nastavitve višine košnje (1) zadnjega kolesa (2).
- Ročico za nastavitve višine košnje (1) nastavite v zeleni položaj.
- Ročico za nastavitve višine košnje (1) počasi spustite, da se zaskoči.

7.8 Gorivo in motorno olje



Nevarnost telesnih poškodb!

Upoštevajte opozorila v poglavju »Za vašo varnost«. (⇒ 4.)



Izogibajte se okvaram na napravi!

Pred prvim zagonom je treba doliti motorno olje (glejte navodila za uporabo motorja z notranjim zgorevanjem). Podjetje STIHL priporoča, da za dolivanje motornega olja uporabite primeren pripomoček za polnjenje (na primer lijak). Naprava nima priloženega pripomočka za polnjenje.

Motorno olje:

Ustrezno vrsto in količino motornega olja najdete v navodilih za uporabo motorja z notranjim zgorevanjem. Redno preverjajte raven polnjenja (glejte navodila za uporabo motorja z notranjim zgorevanjem). Izogibajte se uporabi s preveliko ali premajhno količino olja.

Gorivo:

Priporočilo: Sveže pogonsko gorivo znane blagovne znamke. Podatke o kakovosti goriva (oktansko število) najdete v navodilih za uporabo motorja z notranjim zgorevanjem.



– Neosvinčeni bencin

Za dolivanje goriva uporabite lijak (ni priložen).

8. Varnostna oprema

Naprava ima varnostno opremo, ki napravi omogoča varno delovanje in jo varuje pred nepooblaščenno uporabo.



Nevarnost telesnih poškodb!

Če na varnostni opremi ugotovite napako, naprave ne smete uporabiti. Obrnite se na pooblaščenega prodajalca. Družba STIHL priporoča pooblaščenega prodajalca izdelkov STIHL.

8.1 Zaščitne naprave

Kosilnica je opremljena z zaščitnimi napravami, ki preprečujejo nenameren stik s kosilnimi noži in izmetano pokošeno travo.

K tem spadajo ohišje, izmetalna loputa, košara za travo in pravilno nameščeno krmilo.

8.2 Ročaj za zaustavitev motorja

Kosilnica je opremljena z napravo za zaustavitev motorja.

Med obratovanjem se s sprostitvijo ročaja za zaustavitev motorja ustavi motor z notranjim zgorevanjem.

Motor z notranjim zgorevanjem ugasne, nož pa se v 3 sekundah ustavi.



Nevarnost telesnih poškodb!

Če je čas izteka noža daljši, napravo prenehajte uporabljati in jo odnesite k specializiranemu trgovcu.

Merjenje časa izteka

Po zagonu motorja z notranjim zgorevanjem se nož vrti, zato je slišen zvok vetra. Čas izteka se ujema s trajanjem zvoka vetra po zaustavitvi motorja z notranjim zgorevanjem in ga lahko izmerite s štoparico.

9. Napotki za delo

Lepo in gosto trato boste dosegli:

- Če kosite s počasno vožnjo.
- Če travo pogosto kosite in jo vzdržujete kratko.
- Če boste v vročem in suhem podnebju pustili daljšo rast, saj bo sicer sonce trato zažgalo in bo postala neprijetna na pogled.
- Če boste kosili z ostrim nožem za košnjo, zato ga redno brusite (specializirani prodajalec).
- Če redno spreminjate smer košnje.

9.1 Uporabnikovo delovno območje

- Upravljevec mora biti pri zagonu in delujočem motorju z notranjim zgorevanjem zaradi varnosti ves čas obratovanja v delovnem območju za krmilom. Vedno ohranjajte varnostno razdaljo, ki jo določa krmilo.



- Kosilnico mora upravljati samo ena oseba, ostali pa se morajo zadrževati zunaj nevarnega območja. (⇒ 4.)

10. Začetek uporabe naprave

10.1 Zagon motorja z notranjim zgorevanjem



Izogibajte se okvaram na napravi!

Motorja z notranjim zgorevanjem ne smete zaganjati v visoki travi ali pri najnižji višini košnje. To bi povzročilo otežen zagon. Motor z notranjim zgorevanjem po zagonu zaradi fiksne nastavitve plina vedno deluje z optimalnimi vrtljaji.

- Ročaj za zaustavitev motorja (1) pritisnite h krmilu in ga držite.
- Zagonsko vrstico (2) počasi potegnite do odpora kompresije. Nato jo močno in hitro potegnite za celotno dolžino svoje roke. Zagonsko vrstico (2) počasi vrnite nazaj, tako da jo lahko zaganjalnik znova navije. Postopek ponavljajte, dokler motor z notranjim zgorevanjem ne steče.

10.2 Zaustavitev motorja z notranjim zgorevanjem



Motor z notranjim zgorevanjem zaustavite tako, da sprostite ročaj za zaustavitev motorja (1). Motor z notranjim zgorevanjem in nož se po krajšem času izteka zaustavita.

10.3 Lok pogona (RM 248 T, RM 253 T)



Vklop pogona:

- Zaženite motor z notranjim zgorevanjem. (⇒ 10.1)
- Ročaj pogona (1) potegnite h krmilu in ga držite.
Pogon se vklopi in kosilnica se začne premikati naprej.

Izklop pogona:

- Izpustite ročaj pogona (1). Pogon se izklopi in kosilnica se ustavi. Motor z notranjim zgorevanjem deluje dalje.

10.4 Prikaz napoljenosti



Zračni tok, ki ga ustvari nož, dvigne prikaz napoljenosti (1). Če je košara za travo napolnjena, se zračni tok ustavi. Če je zračni tok premajhen, se prikaz napoljenosti (1) vrne v stanje mirovanja. To je znak za izpraznitev košare za travo.

Popolno delovanje prikaza napoljenosti je mogoče le pri optimalnem zračnem toku. Zunanji vplivi, kot so gosta ali visoka trava, nizke stopnje rezanja, umazanija ali podobno, lahko vplivajo na zračni tlak in delovanje prikaza napoljenosti.

A Košara za travo se polni

B Košara za travo je napolnjena

- Izpraznite polno košaro za travo (⇒ 10.5).

10.5 Praznjenje košare za travo



Nevarnost telesnih poškodb!

Preden odstranite košaro za travo, zaradi varnosti ugasnite motor z notranjim zgorevanjem.

- Odstranite košaro za travo. (⇒ 7.6)
- Košaro za travo držite na držalnem ročaju (1) in ročaju (2) in izpraznite pokošeno travo.
- Preverite, da je loputa (3) pravilno zaprta. Obesite košaro za travo. (⇒ 7.6)

11. Vzdrževanje

11.1 Splošno



Nevarnost telesnih poškodb!

Upoštevajte varnostna opozorila v poglavju »Za vašo varnost« (⇒ 4.).

Letno vzdrževanje, ki ga opravi pooblaščen prodajalec:

Kosilnico mora enkrat letno preveriti pooblaščen prodajalec. Družba STIHL priporoča pooblaščenega prodajalca izdelkov STIHL.

11.2 Čiščenje naprave



Vzdrževalni interval:

Po vsaki uporabi



Nevarnost telesnih poškodb!

Motor z notranjim zgorevanjem ugasnite in snemite vtič za svečko. Pred postavljanjem naprave v položaj za čiščenje je treba izprazniti posodo za gorivo (delovanje do izpraznitve).

Položaj za čiščenje:

- Izberite stopnjo rezanja 1. (⇒ 7.7)
- Z odvijanjem obeh vrtljivih ročajev (2) popustite zgornji del krmila (1).
- Izmetalno loputo odprite in držite odprto.
- Napravo postavite v položaj za čiščenje, dokler samostojno ne stoji.

11.3 Motor z notranjim zgorevanjem

Vzdrževalni interval:

Glejte navodila za uporabo motorja z notranjim zgorevanjem.

Splošna navodila:

Upoštevajte navodila za uporabo in vzdrževanje, ki si jih lahko ogledate v priloženih navodilih za uporabo motorja z notranjim zgorevanjem.

Za dolgo življenjsko dobo sta predvsem pomembna redno vzdrževanje zadostne količine olja in redna zamenjava oljnega ter zračnega filtra.

Priporočene intervale zamenjave olja ter tudi informacije o motornem olju in količini poljenja olja prav tako najdete v navodilih za uporabo motorja z notranjim zgorevanjem.

Hladilna rebra morajo biti vedno čista, da zagotavljajo zadostno hlajenje motorja z notranjim zgorevanjem.

11.4 Preverjanje meje obrabe noža za košnjo



Nevarnost poškodb!

Upošteвайте varnostna opozorila v poglavju »Za vašo varnost«. (⇒ 4.)

Vzdrževalni interval:

Pred vsako uporabo.



Nevarnost poškodb!

Obrabljen nož za košnjo se lahko odloži in povzroči hude telesne poškodbe, zato vedno upoštevajte navodila za vzdrževanje noža. Obraba nožev za košnjo je različna, saj je odvisna od mesta uporabe in trajanja košnje. Če napravo uporabljate na peščeni podlagi oz. jo pogosto uporabljate v suhih pogojih, je nož za košnjo močnejše obremenjen in se nadpovprečno hitro obrabi.

Postopek preizkusa:

Pred vsakim preverjanjem temeljito očistite nož za košnjo (1).

- Napravo postavite v položaj za čiščenje. (⇒ 11.2)

Debelina noža za košnjo:

Debelina noža (A) mora biti zagotovljena na celotni površini niža za košnjo. Najpomembnejša mesta so označena na sliki. (Preverite s kljunastim merilom.)

A = 2 mm

Meja obrabe rezil:

Rezila lahko pobrusite za največ (B). Med preverjanjem položite ravnilo (2) na sprednji rob noža (3) in tako preverite obrabo.

B = 5 mm

11.5 Vzdrževanje noža za košnjo



Nevarnost telesnih poškodb!

Upošteвайте varnostna opozorila v poglavju »Za vašo varnost«. (⇒ 4.) Svetujemo vam, da nož nabrusi specializirani trgovci.

Odstranjevanje noža:

Za demontažo uporabite leseno klado (1) (pribl. 60 x 60 mm) za oporo rezila za košnjo (2).

- Odvijte in odstranite pritrdilni vijak za nož (3). Odstranite pritrdilni vijak za nož (3), podložko (4) in nož za košnjo (2).

Brušenje nožev:



Nevarnost telesnih poškodb!

Med brušenjem vedno nosite zaščitna očala in rokavice.

- Kosilni nož med brušenjem hladite, na primer z vodo. Pazite, da jeklo ne pomodri, saj to zmanjša trajnost rezila.
- Nož za košnjo nabrusite enakomerno, da se izognete tresljajem zaradi neuravnoteženosti.
- Upoštevati morate stalni kot brušenja **30°**.
- Pri brušenju upoštevajte meje obrabe.



Nevarnost telesnih poškodb!

Nože morate zamenjati, če so na njih vdrtine ali razpoke ali če so dosežene meje obrabe (⇒ 11.4).

Montaža kosilnih nožev:

Za vgradnjo uporabite leseno klado (1) za oporo kosilnega noža (2).



Spojke na spodnji strani kosilnega noža preprečujejo napačno montažo.

- Pritrdilni vijak za nož (3) namažite s sredstvom **Loctite 243**.
- Nož za košnjo (2) je treba namestiti z navzgor zakrivljenimi robovi navzgor na pušo noža (5).
- Namestite varovalno podložko (4) in jo s pritrdilnim vijakom za nož (3) pritegnite s **60 - 65 Nm**.



Nevarnost telesnih poškodb!

Treba je upoštevati predpisani zatezni moment pritrdilnega vijaka za nož. Varovalno podložko (4) zamenjajte pri vsaki vgradnji noža. Pritrdilni vijak noža (3) morate zamenjati pri vsaki zamenjavi noža.

11.6 Shranjevanje (prezimovanje)

Kadar naprava dalj časa ne obratuje (čez zimo), upoštevajte naslednja navodila:

- Skrbno očistite vse zunanje dele naprave.
- Vse premične dele dobro naoljite oz. namastite.
- Izpraznite posodo za gorivo in uplinjač (npr. porabite gorivo).
- Odvijte svečko (glejte navodila za uporabo motorja z notranjim zgorevanjem) in skozi odprtino za svečko napolnite motor z notranjim zgorevanjem s približno 3 cm³ motornega olja. Motor z notranjim zgorevanjem nekajkrat zavrtite brez svečke (potegnite zagonsko vrstico).



Nevarnost požara!

Zaradi nevarnosti vžiga vtiča za svečko ne približujte odprtini za svečko.

- Znova privijte svečko (glejte navodila za uporabo motorja z notranjim zgorevanjem).
- Zamenjajte olje (glejte navodila za uporabo motorja z notranjim zgorevanjem).
- Napravo shranjujte v suhem in zaprtem prostoru s čim manj prahu. Zagotovite, da bo naprava shranjena zunaj dosega otrok.

12. Transport

12.1 Prevoz



Nevarnost telesnih poškodb!

Pred prevozom upoštevajte poglavje »Za vašo varnost«. (⇒ 4.) Napravo vedno nosite skupaj s pomočnikom. Pri tem vedno nosite primerna zaščitna oblačila (zaščitni čevlji, robustne rokavice). Pred dvigovanjem oziroma prevozom izvlecite vtič za svečko.

Dviganje ali nošnja naprave:

- Napravo dvignite oziroma nosite izključno za držalo (1) in zgornji del krmila (2) oz. ko je zložen zgornji del krmila, za spodnja dela krmila (3) (glejte sliko **A**).

Prevoz naprave:



Nevarnost telesnih poškodb!

Napravo privežite samo takrat, ko stoji na vseh štirih kolesih. V tem položaju nož za košnjo ni izpostavljen in ne more uhajati motorno olje ali gorivo (glejte sliko **B**).

Pri prevozu na nakladalni površini (prikolica, avto itd.) napravo zavarujte proti zdrs s ustreznimi in zadostno dimenzioniranimi sredstvi za pritrjevanje. Vrvi oziroma jermene pritrdite na naslednjih točkah naprave:

- Sprednje kolo, zadnje kolo
- Spodnji deli krmila

13. Zmanjšanje obrabe in preprečevanje okvar

Pomembni napotki za vzdrževanje in negovanje za skupino izdelkov

Bencinska kosilnica (STIHL RM)

Za telesne poškodbe in materialno škodo, ki je nastala zaradi neupoštevanja navodil za uporabo, še posebej glede varnosti, upravljanja in vzdrževanja, ali zaradi uporabe nedovoljenih dodatnih ali rezervnih delov, družba STIHL ne prevzema nobene odgovornosti.

Obvezno upoštevajte naslednja pomembna navodila za preprečevanje škode in čezmerne obrabe svoje naprave STIHL:

1. Obrabni deli

Nekateri deli naprav STIHL so tudi pri uporabi, ki je skladna s predpisi, podvrženi normalni obrabi ter jih je zato glede na način in čas uporabe treba pravočasno zamenjati.

To so na primer:

- nož;
- košara za travo;
- klinasti jermen (RM 248 T, RM 253 T).

2. Upoštevanje določil v teh navodilih za uporabo

Uporaba, vzdrževanje in shranjevanje naprave STIHL mora potekati tako skrbno, kot je opisano v teh navodilih za uporabo. Za vso škodo, ki nastane zaradi neupoštevanja varnostnih navodil ter navodil za uporabo in vzdrževanje, je odgovoren uporabnik.

To še zlasti velja za:

- spremembe na izdelku, ki jih podjetje STIHL ni odobrilo.
- uporabo pogonskih sredstev, ki jih ni odobrilo podjetje STIHL (maziva, bencin in motorno olje, glejte podatke proizvajalca motorja z notranjim zgorevanjem).
- uporabo orodja in opreme, ki sta za napravo neustrezna, neprimerna ali slabe kakovosti.
- uporabo izdelka v nasprotju s predpisi.
- uporabo izdelka na športnih ali tekmovalnih prireditvah.
- posledično škodo, nastalo zaradi nadaljnje uporabe izdelka s poškodovanimi deli.

3. Vzdrževalna dela

Redno je treba izvajati vsa v razdelku »Vzdrževanje« navedena dela.

Če uporabnik teh vzdrževalnih del ne more izvajati sam, naj jih izvede pooblaščen prodajalec.

Družba STIHL priporoča, naj vzdrževalna dela in popravila izvajajo samo pooblaščen prodajalci izdelkov STIHL.

Pooblaščen prodajalci izdelkov STIHL se redno šolajo in dobivajo tehnične informacije.

Če dela niso pravilno izvedena, lahko pride do okvar, za katere je odgovoren uporabnik.

V to skupino spadajo med drugim:

- korozijska in druga posledična škoda, nastala zaradi nepravilnega skladiščenja.
- škoda na napravi zaradi uporabe nadomestnih delov slabše kakovosti.
- škoda, ki je nastala zaradi nepravočasnega ali nezadostnega vzdrževanja oziroma zaradi vzdrževalnih del in popravil, ki niso bila opravljena v delavnicah specializiranih trgovcev.

14. Varovanje okolja



Pokošena trava ne sodi v smeti. Treba jo je kompostirati.

Embalaza, naprava in oprema so narejeni iz materialov, ki se lahko reciklirajo in jih je treba temu primerno odstraniti.

Ločeno, okolju prijazno odlaganje ostankov materiala spodbuja ponovno uporabo surovin. Zato napravo po izteku življenjske dobe dostavite v center za zbiranje in predelavo surovin. Pri odstranjevanju upoštevajte podatke v poglavju »Odstranjevanje« (⇒ 4.9).

Na centru za recikliranje ali pri svojem specializiranem trgovcu lahko izveste, kako strokovno odstranite odpadne snovi.

15. Običajni nadomestni deli

Nož za košnjo RM 248, RM 248 T

6350 702 0103

Nož za košnjo RM 253, RM 253 T

6371 702 0102

Pritrdilni vijak za nož

9008 319 9028

Varovalna podložka

0000 702 6600



Pritrdilne elemente noža kosilnice (npr. pritrdilni vijak za nož) je treba pri zamenjavi oz. vgradnji noža zamenjati. Nadomestne dele dobite pri pooblaščenem prodajalcu izdelkov STIHL.

16. EU-izjava o skladnosti

16.1 Bencinska kosilnica (STIHL RM)

STIHL Tirol GmbH
Hans Peter Stihl-Straße 5
6336 Langkampfen
Avstrija

izjavlja z izključno odgovornostjo, da stroj

Kosilnica, ročno vodena, z motorjem z notranjim zgorevanjem (STIHL RM)

Tovarniška znamka: STIHL

Tip: RM 248.0

RM 248.0 T

Tovarniška znamka: STIHL

Serijska oznaka: 6350

Tip: RM 253.0

RM 253.0 T

Serijska oznaka: 6371

ustreza naslednjim direktivam ES: 2011/65/EU, 2000/14/EC, 2014/30/EU, 2006/42/EC

Izdelek je zasnovan in izdelan skladno z naslednjimi standardi: EN ISO 5395-1, EN ISO 5395-2, EN 14982

Za razvoj in dokončanje izdelkov veljajo različice standardov, ki so bile v veljavi ob vsakokratnem datumu proizvodnje.

Uporabljeni postopek za ocenjevanje skladnosti:

Dodatek VIII (2000/14/EC)

Ime in naslov udeleženega imenovanega urada:

TÜV Rheinland LGA Products GmbH
Tillystraße 2
D-90431 Nürnberg

Sestavljanje in shranjevanje tehnične dokumentacije:

Sven Zimmermann
STIHL Tirol GmbH

Leto izdelave in številka stroja sta navedena na tipski tablici naprave.

Izmerjena raven zvočne moči:

RM 248.0: 95,2 dB(A)

RM 248.0 T: 95,2 dB(A)

RM 253.0: 97,0 dB(A)

RM 253.0 T: 97,0 dB(A)

Zajamčena raven zvočne moči:

RM 248.0: 96 dB(A)

RM 248.0 T: 96 dB(A)

RM 253.0: 98 dB(A)

RM 253.0 T: 98 dB(A)

Langkampfen,

2020-01-02 (LLLL-MM-DD)

STIHL Tirol GmbH

Za



Matthias Fleischer, vodja raziskav in razvoja

Za



Sven Zimmermann, vodja kakovosti

17. Tehnični podatki

RM 248.0 / RM 248.0 T, RM 253.0 / RM 253.0 T:

Motor z notranjim zgorevanjem, vrsta: 4-taktni motor z notranjim zgorevanjem

Vrsta rezalne naprave: Rezalna letev

RM 248.0 / RM 248.0 T, RM 253.0 / RM 253.0 T:

Varnostna oprema: Zaustavitev motorja

Zagonska naprava: Zagon z vrvjo

Pogon na zadnja kolesa (RM 248.0 T/ RM 253.0 T) 1 prestava za vožnjo naprej

Mere sprednjih koles: 180 mm

Mere zadnjih koles: 200 mm

Višina košnje: 25-75 mm

Prostornina košare za travo: 55 l

RM 248.0 / RM 248.0 T:

Serijska oznaka: 6350

Širina košnje: 46 cm

D/Š/V: 155/52/106 cm

Zatezni moment pritrilnega vijaka za nož: 60-65 Nm

RM 248.0:

Tip motorja: STIHL EVC 200

Nazivna moč pri nazivnem številu vrtljajev: 2,1-2900 kW-vrt./min

Delovna prostornina: 139 ccm

Rezervoar za gorivo: 0,9 l

Število vrtljajev rezalne naprave: 2900 vrt./min

Hitrost vrtenja motorja: 2900 vrt./min

Skladno z direktivo 2000/14/EC:
Zagotovljena raven zvočne moči L_{WAAd} 96 dB(A)

RM 248.0:

Skladno z direktivo 2006/42/EC:
Raven zvočnega tlaka na delovnem mestu L_{pA} 83 dB(A)

Negotovost K_{pA} 2 dB(A)

Navedena karakteristika vibriranja po standardu EN 12096:
Izmerjena vrednost a_{hw} 4,00 m/s^2

Negotovost K_{hw} 2,00 m/s^2

Meritev po EN 20643

Teža: 26 kg

RM 248.0 T:

Tip motorja: B&S Series 550 EX OHV RS

Nazivna moč pri nazivnem številu vrtljajev: 2,1-2800 kW-vrt./min

Delovna prostornina: 140 ccm

Rezervoar za gorivo: 0,8 l

Število vrtljajev rezalne naprave: 2800 vrt./min

Hitrost vrtenja motorja: 2800 vrt./min

Skladno z direktivo 2000/14/EC:
Zagotovljena raven zvočne moči L_{WAAd} 96 dB(A)

Skladno z direktivo 2006/42/EC:
Raven zvočnega tlaka na delovnem mestu L_{pA} 82 dB(A)

Negotovost K_{pA} 2 dB(A)

RM 248.0 T:

Navedena karakteristika vibriranja po standardu EN 12096:
Izmerjena vrednost a_{hw} 4,85 m/s²
Negotovost K_{hw} 2,43 m/s²
Meritev po EN 20643
Teža: 27 kg

RM 253.0 / RM 253.0 T:

Serijska oznaka: 6371
Širina košnje: 51 cm
D/Š/V: 160/55/106 cm
Zatezni moment pritrdilnega vijaka za nož: 60-65 Nm

RM 253.0:

Tip motorja: B&S Series 625
Nazivna moč pri nazivnem številu vrtljajev: 2,2-2800 kW-vrt./min
Delovna prostornina: 150 ccm
Rezervoar za gorivo: 0,8 l
Število vrtljajev rezalne naprave: 2800 vrt./min
Hitrost vrtenja motorja: 2800 vrt./min
Skladno z direktivo 2000/14/EC:
Zagotovljena raven zvočne moči $L_{WA d}$ 98 dB(A)
Skladno z direktivo 2006/42/EC:
Raven zvočnega tlaka na delovnem mestu L_{pA} 85 dB(A)
Negotovost K_{pA} 2 dB(A)
Navedena karakteristika vibriranja po standardu EN 12096:
Izmerjena vrednost a_{hw} 5,00 m/s²
Negotovost K_{hw} 2,50 m/s²
Meritev po EN 20643
Teža: 26 kg

RM 253.0:

Navedena karakteristika vibriranja po standardu EN 12096:
Izmerjena vrednost a_{hw} 5,00 m/s²
Negotovost K_{hw} 2,50 m/s²
Meritev po EN 20643
Teža: 26 kg

RM 253.0 T:

Tip motorja: B&S Series 625
Nazivna moč pri nazivnem številu vrtljajev: 2,2-2800 kW-vrt./min
Delovna prostornina: 150 ccm
Rezervoar za gorivo: 0,8 l

Število vrtljajev rezalne naprave: 2800 vrt./min
Hitrost vrtenja motorja: 2800 vrt./min

Skladno z direktivo 2000/14/EC:
Zagotovljena raven zvočne moči $L_{WA d}$ 98 dB(A)
Skladno z direktivo 2006/42/EC:
Raven zvočnega tlaka na delovnem mestu L_{pA} 85 dB(A)
Negotovost K_{pA} 2 dB(A)

Navedena karakteristika vibriranja po standardu EN 12096:
Izmerjena vrednost a_{hw} 5,00 m/s²
Negotovost K_{hw} 2,50 m/s²
Meritev po EN 20643
Teža: 26 kg

17.1 REACH

REACH je uredba ES za registracijo, ocenjevanje in odobritev kemikalij.

Za informacije o izpolnitvi uredbe ES REACH št. 1907/2006 glejte spletno mesto www.stihl.com/reach.

18. Iskanje napak

✘ po potrebi obiščite pooblaščenega prodajalca; podjetje STIHL priporoča pooblaščenega prodajalca izdelkov STIHL.

📖 Glejte navodila za uporabo motorja z notranjim zgorevanjem.

Motnja:

Motor z notranjim zgorevanjem se ne zažene

Možni vzroki:

- Ročaj za zaustavitev motorja ni aktiviran.
- V posodi ni goriva; vod za gorivo je zamašen.
- V posodi je slabo, umazano ali staro gorivo.
- Zračni filter je umazan.
- Vtič za svečko se je snel s svečke; vžigalni kabel na vtiču je slabo pritrjen.
- Svečka je sajasta ali poškodovana; napačen razmik elektrod.

Rešitev:

- Ročaj za zaustavitev motorja pritisnite h krmilu in ga držite. (⇒ 10.1)
- Dolijte gorivo; očistite vod za gorivo. ✘
- Vedno uporabljajte sveže gorivo priznanih blagovnih znamk, neosvinčen bencin; očistite uplinjač. ✘
- Očistite zračni filter. ✘

- Namestite vtič za svečko. Preverite povezavo med kablom in vtikačem. ✘
- Očistite ali zamenjajte vžigalno svečko; nastavite razmik med elektrodama. ✘

Motnja:

Otežen zagon ali upadanje zmogljivosti motorja z notranjim izgorevanjem.

Možni vzroki:

- Ohišje kosilnice za trato je zamašeno.
- Košenje s prenizko stopnjo rezanja oz. prevelika hitrost podajanja glede na višino reza.
- Voda v rezervoarju za gorivo in uplinjaču; uplinjač je zamašen.
- Rezervoar za gorivo je umazan.
- Zračni filter je umazan.
- Vžigalna svečka je zamazana.

Rešitev:

- Ohišje kosilnice za trato očistite (izvlecite vtič za svečko!). (⇒ 11.2)
- Nastavite višjo stopnjo rezanja oz. zmanjšajte hitrost podajanja. (⇒ 7.7)
- Izpraznite rezervoar za gorivo ter očistite vode za gorivo in uplinjač. ✘
- Očistite rezervoar za gorivo. ✘
- Očistite zračni filter. ✘
- Očistite vžigalno svečko. ✘

Motnja:

Motor z notranjim zgorevanjem se zelo segreje.

Možni vzroki:

- Prenizka raven olja v motorju z notranjim zgorevanjem.
- Hladilna rebra so umazana.

Rešitev:

- Zamenjajte motorno olje. (⇒ 7.8)
- Očistite hladilna rebra. (⇒ 11.2)

Motnja:

Močni tresljaji med obratovanjem.

Možni vzroki:

- Rezalna enota je pokvarjena.
- Pritrditev motorja z notranjim zgorevanjem je razrahljana.

Rešitev:

- Nož za košnjo, gred noža in pritrditev noža (pritrdilni vijak za nož ter varovalna podložka) preverite oziroma popravite. ✘
- Zategnite vijake pritrditve motorja z notranjim zgorevanjem. ✘

Motnja:

Nečist rez, trava porumeni.

Možni vzroki:

- Kosilni nož je top ali obrabljen.

Rešitev:

- Naostrite ali zamenjajte kosilni nož (⇒ 11.5), (⇒ 11.5), ✘

19. Načrt servisiranja

19.1 Potrditev predaje

Model: _____

Serijska številka:

□	□	□	□	□	□	□	□	□	□
---	---	---	---	---	---	---	---	---	---

Datum: □ □ □ □ □ □ □ □ □ □

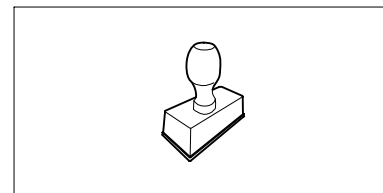

Naslednji servis

Datum: □ □ □ □ □ □ □ □ □ □

19.2 Potrditev servisa



Pri vzdrževalnih delih ta navodila za uporabo dajte pooblaščenemu prodajalcu izdelkov STIHL. Ta bo na vnaprej natisnjenih poljih potrdil izvedbo servisnih del.

 Servis izveden dne

 Datum naslednjega servisa

Sayın Müşterimiz,

STIHL ürünlerini tercih ettiğinizden dolayı teşekkür ederiz. Ürünlerimizi, müşterilerimizin talepleri ve istekleri doğrultusunda yüksek kalite ile geliştiriyor ve üretiyoruz. Bu sayede ekstrem şartları yerine getiren ve yüksek derecede güvenilir ürünler geliştirilmektedir.

STIHL markası aynı zamanda, alanında da yüksek kalite sunar. Bayilerimizden ve ihtisas mağazalarından ürünlerimizin kullanımı ve teknik özellikleri hakkında detaylı bilgi alabilirsiniz.

Ürünlerimize göstermiş olduğunuz güvenden dolayı teşekkür eder STIHL ürünlerimiz ile iyi çalışmalar dileriz.

Dr. Nikolas Stihl

ÖNEMLİ: KULLANIMDAN ÖNCE KILAVUZU OKUYUN VE SAKLAYIN.

1. İçindekiler

Kullanım kılavuzu hakkında	48
Genel	48
Kullanım kılavuzunu okuma talimatı	48
Cihazın tarifi	48
Güvenliğiniz için	48
Genel	48
Benzin doldurma - Benzinle çalışma	50
Kıyafet ve donanım	50
Cihazın taşınması	50
Çalışmadan önce	51
Çalışma esnasında	51
Bakım ve Onarımlar	53
Uzun süreli çalışma aralarında saklama	54
İmha	54
Sembol açıklamaları	54
Teslimat kapsamı	55
Cihazın çalışmaya hazır hale getirilmesi	55
Genel	55
Gidonun montajı	55
Marş motoru ipinin takılması ve çıkarılması	55
Gidon üst parçasını yatırma	55
Çim toplama sepetinin montajı	56
Çim toplama sepetinin alınması ve takılması	56
Merkezi kesim yüksekliği ayarı	56
Yakıt ve motor yağı	56
Güvenlik tesisatları	57
Koruma tertibatları	57
Motor durdurma kolu	57

Çalışmaya yönelik uyarılar	57
Kullanıcının çalışma alanı	57
Cihazın çalıştırılması	57
Benzinli motoru çalıştırma	57
Benzinli motoru durdurma	57
Tekerlek tahriki kelepçesi (RM 248 T, RM 253 T)	57
Doluluk seviyesi göstergesi	58
Çim toplama sepetinin boşaltılması	58
Bakım	58
Genel	58
Cihazın temizlenmesi	58
Yanmalı motor	58
Biçme bıçağındaki aşınma sınırlarının kontrol edilmesi	58
Biçme bıçağının bakımının yapılması	59
Saklama (kış molası)	59
Nakliye	60
Nakliye	60
Aşınmanın en aza indirgenmesi ve hasar oluşumunun önlenmesi	60
Çevre koruma	61
Sık kullanılan yedek parçalar	61
EU Uygunluk Beyanı	61
Benzin motorlu çim biçme makinesi (STIHL RM)	61
STIHL Yönetim merkezi adresi	62
STIHL Dağıtım şirketleri adresleri	62
STIHL İthalatçılar adresleri	62
Teknik veriler	62
REACH	64
Hata arama	64
Servis planı	65
Teslimat onayı	65
Servis onayı	65

2. Kullanım kılavuzu hakkında

2.1 Genel

Bu kullanım kılavuzu üreticinin EG yönergesi 2006/42/EC'ye ilişkin **Orijinal Kullanım Kılavuzudur**.

STIHL, ürün yelpazesini geliştirme çalışmalarına kesintisiz olarak devam etmektedir, bu nedenle teslimat kapsamında biçim, teknik ve donanım yönünden değişiklik yapma hakkı saklıdır. Bu kitapçıktaki bilgiler ve resimler hiçbir talep hakkı doğurmayacaktır.

Kullanım kılavuzunda her ülkede mevcut olmayan modeller de yer almaktadır.

Bu kullanım kılavuzu telif haklarıyla korunmuştur. Tüm hakları saklıdır, özellikle elektronik sistemlerle çoğaltma, çeviri ve işleme hakkı.

2.2 Kullanım kılavuzunu okuma talimatı

Resimler ve metinler, belirli kullanım adımlarını tarif eder.

Cihaz üzerinde bulunan tüm semboller bu kullanım kılavuzunda açıklanır.

Bakış yönü:

Kullanım kılavuzundaki "sol" ve "sağ" kavramları için bakış yönü: Kullanıcı cihazın arkasında durur ve sürüş yönünde ileri bakar.

Bölüm yönlendirme:

Diğer açıklamaların yer aldığı bölümlere ve alt bölümlere bir ok işareti ile yönlendirme yapılmıştır. Aşağıdaki örnekte bir bölüme yönlendirme gösterilmektedir: (⇒ 4.)

Metin bölümlerine ait işaretler:

Tanımlanan talimatlar takipteki örnekte belirtildiği gibi olabilir.

Kullanıcının müdahalesini gerektiren kullanım adımları:

- Cıvataı (1) bir cıvata sökücü ile çözünüz, kolu (2) tetikleyiniz ...

Genel sıralamalar:

- Ürünün spor veya yarışma gibi faaliyetlerde kullanılması

Ek anlamlı metinler:

Ek anlamlı metin bölümleri, devamında tarif edilen sembollerden biriyle işaretlenerek vurgulanmıştır.



Tehlike!

Kişiler için kaza ve ağır yaralanma tehlikesi. Belirli bir davranış şekli gereklidir veya yasaklanmıştır.



Uyarı!

Şahıslar için yaralanma tehlikesi. Belirli bir davranış, olası yaralanmaları önleyecektir.



Dikkat!

Belirli bir davranışla önlenilecek hafif yaralanmalar ve/veya maddi hasarlar.



Bilgi

Cihazdan daha fazla fayda sağlanması ve olası kullanım hatalarının önlenmesi için verilen bilgilerdir.

Resim açıklamalı metinler:

Cihazın kullanımını açıklayan resimleri, kullanım kılavuzunun en başında bulabilirsiniz.

Bu kamera sembolü, resim sayfasındaki resimlerin kullanım kılavuzundaki ilgili metinlerle eşleştirilmesini sağlamaktadır.



3. Cihazın tarifi



- 1 Gidon üst parçası
- 2 Marş motoru ipi
- 3 Döner tutamak
- 4 Gidon alt parçası
- 5 Arka tekerlek
- 6 Kesim yüksekliği ayar kolu
- 7 Gövde
- 8 Ön tekerlek
- 9 Buji soketi
- 10 Benzinli motor
- 11 Boşaltma kapağı
- 12 Çim toplama sepeti
- 13 Tekerlek tahriki kelepçesi
- 14 Motor durdurma kolu

4. Güvenliğiniz için

4.1 Genel



Cihaz ile yapılan çalışmalarda kaza önleyici kurallara kesinlikle uyunuz.



Cihaz ilk kez çalıştırılmadan önce kullanım kılavuzunun tamamı dikkatle okunmalıdır.

Kullanım kılavuzunu daha sonraki kullanımlar için dikkatle saklayınız.

Ayrıca verilmiş benzinli motor kullanım kılavuzunda yer alan kullanım ve bakım uyarılarına dikkat ediniz.

Bu önlemlerin alınması, güvenliğinizi için şarttır, fakat liste eksiksiz değildir. Cihazı daima dikkatli bir şekilde ve sorumluluk bilinciyle kullanınız ve diğer kişilerin veya bu kişilere ait nesnelere zarar görmesine yol açan kazalarda tüm sorumluluğun makine sürücüsüne veya kullanıcıya ait olduğunu unutmayınız.

Kumanda parçaları ve makine kullanımı hakkında bilgi edinin.

Cihaz sadece cihazın kullanımını bilen ve kullanım kılavuzunu okumuş olan kişiler tarafından kullanılmalıdır. İlk kullanımdan önce her kullanıcı, konuya özgü ve uygulamaya yönelik eğitimler/bilgiler almaya gayret etmelidir. Cihazın nasıl kullanılacağı hakkında satıcınızdan veya bir uzmandan bilgi alın.

Bu eğitimde, cihaz ile çalışma sırasında özellikle özen ve konsantrasyonun ne kadar önemli olduğu hakkında kullanıcı bilgilendirilmelidir.

Cihazı kurallara uygun yapıda kullanıyor olsanız da risk olasılıkları halen mevcuttur.



Boğulma nedeniyle hayati tehlike!

Ambalaj malzemesiyle oynayan çocukların boğulma tehlikesi vardır. Ambalaj malzemesini çocuklardan kesinlikle uzak tutun.

Cihazı ve tüm ilave parçaları sadece bu modeli tanıyan ve kullanımını bilen kişilere veriniz ve/veya ödünç veriniz. Kullanım kılavuzu cihazın bir parçasıdır ve birlikte verilmesi gerekmektedir.

Cihaz, ancak kişi iyice dinlenmişken, ruhsal ve fiziksel açıdan iyi durumdayken çalıştırılmalıdır. Eğer sağlığınıza ilgili bir sorunuz varsa, cihazla çalışmanızın mümkün olup olmadığına dair doktorunuza danışın. Alkol, tepki kabiliyetini etkileyen ilaç veya uyuşturucu kullanımından sonra cihaz ile çalışılmamalıdır.

Kullanıcının cihazı kullanmak ve bununla çalışmak için fiziksel, duyuşsal ve zihinsel yetkin olmasını sağlayın. Kullanıcı fiziksel, duyuşsal veya zihinsel açıdan kısıtlı ise kullanıcı sadece sorumlu bir kişinin gözetimi veya talimatlarına göre çalışabilir.

Kullanıcının reşit olmasını veya ilgili yerel kurallara göre gözetim altında meslek eğitimi almış olmasını sağlayın.

Cihaz şahsi kullanım için tasarlanmıştır.

Dikkat - Kaza tehlikesi!

Çim biçme makinesi sadece çim biçmek için üretilmiştir. Makinenin başka bir amaçla kullanılması tehlikeli olabileceğinden veya cihazda hasara yol açabileceğinden yasaktır.

Kullanıcı için tehlike teşkil edeceğinden çim biçme makinesi aşağıdaki gibi durumlarda kullanılmamalıdır (sıralama bütün olası durumları içermez):

- Çalılıkların, çitlerin ve küçük ağaçların traşlanması,
- Fidan kesimi,
- Çatıdaki ve balkondaki çimlerin bakımı,
- Ağaç ve kesilmiş çit parçalarının doğranması ve öğütülmesi,

- Yol temizliği (emdirme, üfleme),
- Arazideki köstebek yuvaları gibi engebelerin düzeltilmesi.
- Kesilen çimin, bunun için öngörülmuş çim toplama sepetinin haricinde taşınması.

STIHL tarafından izin verilen aksesuarların yetkili kişilerce montajı hariç, cihaz üzerinde yapılan her değişiklik güvenlik nedenleriyle yasaktır, ayrıca bu garanti anlaşmasının iptal olmasına neden olur. İzin verilmiş aksesuarlar hakkında yetkili STIHL bayinizden bilgi edinebilirsiniz.

Cihazda özellikle performansı ya da yanmalı motorun ve/veya elektro motorun devrini etkileyen her tür değişiklik yasaktır.

Cihaz ile eşya, hayvan, kişi ve özellikle de çocukların taşınması yasaktır.

Açık alanlarda, parklarda, spor stadyumlarında, sokaklarda ve ormancılık ve ziraat alanlarında kullanırken dikkatli işletim son derece önemlidir.



Dikkat! Titreşim sebebiyle sağlık için tehlike! Aşırı titreşim, özellikle dolaşım problemi olan kişilerde kan

dolaşımının veya sinirlerin zarar görmesine sebep olabilir. Titreşim sebebiyle oluşabilecek belirtiler ortaya çıkması durumunda doktora başvurun. Parmaklarda, ellerde veya bileklerde ortaya çıkan bu tür belirtiler arasında şunlar yer alır (sıralama bütün olası belirtileri içermez):

- His kaybı,
- Ağrı,
- Kas zayıflığı,
- Ciltte renk değişimi,

– Rahatsızlık veren karıncalanma.

Çalışma sırasında gidonu iki elinizle ön görülen noktalardan sıkıca ancak çok fazla kasılmadan tutun.

Çalışma sürelerini, uzun çalışma süresi neticesinde yüksek ölçüde yüklenme olmayacak yapıda planlayın.

4.2 Benzin doldurma - Benzinle çalışma



Hayati tehlike!

Benzin zehirli ve yüksek derecede yanıcıdır.

Benzini daima bunun için öngörülen ve test edilip onaylanmış kaplarda (bidonlar) saklayınız. Benzin deposu kapaklarını daima doğru vidalayınız ve sıkınız. Hasarlı kapaklar güvenlik nedeniyle değiştirilmelidir.

İşletim maddelerinin saklanması veya imhasında asla içecek kutuları veya benzeri cisimler kullanmayınız örn. yakıt. Bunun içindeki maddeler başka kişiler, özellikle de çocuklar, tarafından içilebilir.



Benzini kıvılcımdan, açık ateşten, sürekli yanan ateşten, sıcaklık kaynaklarından ve diğer ateş kaynaklarından uzak tutunuz. Sigara içmeyiniz!

Sadece açık alanda benzin doldurunuz ve dolum esnasında sigara içmeyiniz.

Benzin doldurmadan önce benzinli motoru durdurunuz ve soğumasını bekleyiniz.

Benzin, benzinli motor çalıştırılmadan önce doldurulmalıdır. Benzinli motor çalışırken veya makine sıcakken depo kapağı açılmamalı veya benzin doldurulmamalıdır.

Yakıt deposunu aşırı doldurmayın!

Yakıtta genleşme boşluğu bırakmak için yakıt deposunu asla doldurma ağzının alt kenarının üzerine kadar doldurmayın.

Ayrıca benzinli motor kullanım kılavuzundaki bilgilere dikkat ediniz.

Benzinin taşması durumunda, benzinli motor ancak benzin bulaşmış yüzey temizlendikten sonra çalıştırılmalıdır. Benzin buharı dağılına kadar herhangi bir çalıştırma denemesi yapılmamalıdır (kurulayınız).

Dökülen yakıt daima silinmelidir.

Giysiye benzin bulaşmışsa, söz konusu giysi değiştirilmelidir.

Cihazı, depoda benzin varken asla bir bina içerisinde saklamayınız. Oluşan benzin buharı açık ateşe veya kıvılcıma temas ederek tutuşabilir.

Depo boşaltılacaksa, bu işlem açık alanda yapılmalıdır.

4.3 Kıyafet ve donanım



Çalışma esnasında daima sağlam tabanlı sağlam ayakkabılar giyilmelidir. Asla yalınayak veya sandaletlerle çalışmayınız.



Bakım ve temizlik çalışmalarında ve cihazın taşınmasında sağlam eldivenler takılmalı ve uzun saçlar toplanarak korunmalıdır (baş örtüsü, şapka vs.).



Biçme bıçağının bileylenmesinde özel bir koruyucu gözlük kullanılmalıdır.



Cihaz, ancak uzun bir pantolon ve dar kıyafetlerle çalıştırılmalıdır.

Asla bol giysiler giymeyiniz, bu giysiler hareketli parçalara (kumanda kolu) takılabilir - ayrıca takı, kravat ve şal da giyilmemelidir.



Çalışma sırasında gürültü vardı. Gürültü, kulaklarınıza hasar verebilir.

Kulak koruyucusu takın.

4.4 Cihazın taşınması

Cihazın sivri ve sıcak parçalarının sizi yaralamaması için daima eldivenlerle çalışınız.

Cihazı benzinli motor çalışır durumdayken taşımayın. Taşımadan önce benzinli motoru kapatın, bıçağın durmasını bekleyin ve buji soketini çekin.

Cihazı sadece benzinli motor soğukken ve yakıt yokken taşıyın.

Uygun yükleme yardımcıları kullanın (yükleme rampaları, kaldırma düzenekleri).

Cihazı ve birlikte taşınan cihaz parçalarını (örn. çim toplama sepeti) yükleme yüzeyi üzerinde yeterli boyuttaki sabitleme araçları ile (kemer, halat v.s.) emniyete alın.

Cihazın kaldırılması ve taşınması esnasında çim biçme bıçağı ile temas etmeyin.

“Nakliye” bölümündeki bilgilere dikkat ediniz. Orada cihazın nasıl kaldırılacağı ve/veya bağlanacağı açıklanmıştır. (⇒ 12.)

Cihazın nakliyesinde yerel yasal düzenlemelere, özellikle de cisimlerin yükleme yüzeylerinde taşınması ve yükün emniyete alınması ile ilgili düzenlemelere uyunuz.

4.5 Çalışmadan önce

Sadece kullanım kılavuzunu okumuş olan kişilerin cihaz ile çalıştığından emin olun.

Cihazı çalıştırmadan önce özellikle yakıt deposu, depo kapağı ve hortum bağlantıları gibi görünen parçaları kontrol ederek yakıt sisteminde sızdırma olmadığından emin olun. Sızıntı veya hasar varsa benzinli motoru çalıştırmayın.

– Yangın tehlikesi!

Cihaz çalıştırılmadan önce yetkili bayi/servis tarafından bakım yapılmalıdır.

Lütfen benzinli motorlu ve/veya elektrikli motorlu bahçe aletlerinin çalışma zamanlarına yönelik yerel kurallara dikkat edin.

Cihazın kullanılacağı araziyi kontrol edin ve taşları, sopaları, kabloları, kemikleri ve cihazın havalandırabileceği diğer tüm yabancı cisimleri uzaklaştırınız. Engeller (örn. kesilmiş ağaçlar, kökler) uzun çimlerde kolayca gözden kaçabilir.

Bu nedenle cihaz üzerinde çalışmadan önce çim alandaki uzaklaştırılmayan tüm yabancı maddeleri (engelleri) işaretleyin.

Cihazın kullanılmasından önce arızalı ve/veya aşınmış ve hasar görmüş tüm parçalar değiştirilmelidir. Makine üzerinde bulunan, okunamayacak durumdaki veya hasarlı tehlike ve uyarı levhaları yenilenmelidir. STIHL yetkili bayinizde yedek yapışkan levhalar ve tüm diğer yedek parçalar hazır tutulmaktadır.

Cihaz daima çalışma güvenliği sağlanmış durumda çalıştırılmalıdır. Her çalıştırma öncesinde şunları kontrol edin:

- cihazın kurallara uygun şekilde monte edilmiş olup olmadığı,
- kesim aleti ve tüm kesme ünitesi (biçme bıçağı, tespitleme elemanları, çim biçme haznesi gövdesi) sorunsuz durumda olmalıdır. Özellikle emniyetli bir şekilde oturup oturmadığına, hasar (çizik ve çentik) ve aşınma olup olmadığına dikkat edin.(⇒ 11.4)
- depo kapağının kurallara uygun vidalanmış olup olmadığı,
- depo ve yakıt ileten parçaların ve depo kapağının sorunsuz durumda olduğu,
- emniyet tesisatları (örn. Motoru durdurma kolu, boşaltma kapağı, gövde, gidon, koruyucu kafes) sorunsuz bir durumda olmalı ve kurallara uygun olarak çalışıyor olmalıdır.
- çim toplama sepeti hasarsız ve tamamen monte edilmiş olmalıdır; hasarlı bir çim biçme sepeti kullanılmamalıdır.
- yağ kapama civatasının kurallara uygun vidalanmış olduğu,

Gerekirse tüm çalışmalarını uygulayın ve/veya yetkili satıcı ile iletişime geçin. STIHL, STIHL-yetkili bayilerini/servislerini önermektedir.

4.6 Çalışma esnasında

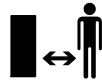

Tehlike bölgesinde hayvanlar veya insanlar ve özellikle çocuklar varken çalışmayınız.

Cihaza monte edilmiş olan ayar ve güvenlik tesisatları çıkartılmamalı veya köprülenmemelidir. Özellikle motoru durdurma kolunu asla gidona tespitlemeyin (örn. bağlayarak).



Dikkat – Yaralanma tehlikesi!

Ellerinizi veya ayaklarınızı asla dönen parçaların altına veya yakınına getirmeyiniz. Asla dönen bıçağa dokunmayın. Boşaltma ağzından daima uzak durunuz.

Gidon ile belirlenmiş olan güvenlik mesafesine daima uyulmalıdır. Gidon düzgün olarak monte edilmiş olmalıdır ve değiştirilmemelidir. Cihazı asla katlanmış gidonla çalıştırmayınız.

Asla gidona herhangi bir cisim sabitlemeyin (örn. iş gıysisi).

Sadece gün ışığında veya aydınlatma iyi durumdayken çalışınız.

Cihazla yağmurda, fırtınada ve özellikle yıldırım tehlikesi durumunda çalışmayın!

Nemli zeminde sürtünme azalacağından kaza tehlikesi artacaktır.

Kaymayı engellemek için dikkat etmek gerekmektedir. Mümkünse cihazın nemli tabanlarda kullanılmasından kaçınınız.

Atık gazlar:



Zehirlenme nedeniyle hayatı tehlike!

Mide bulantısı, baş ağrısı, görme bozuklukları (örn. görüş alanının daralması), duyma bozuklukları, baş dönmesi, konsantrasyon azalması gibi durumlarda çalışmayı derhal bırakın. Bu semptomlar yüksek egzoz gazı konsantrasyonlarından kaynaklanıyor olabilir.



Benzinli motor çalışması esnasında cihaz zehirli gazlar üretir. Bu gazlar, renksiz ve kokusuz zehirli bir gaz olan karbonmonoksit ve başka zararlı maddeler içerir. Asla kapalı veya iyi havalandırılmayan alanlarda benzinli motor ile çalışmayınız.

Çalıştırma:

Cihazı dikkatli bir şekilde çalıştırın - "Cihazın çalıştırılması" bölümündeki talimatlara (⇒ 10.) uyun. Bu talimatlar uyarınca çalıştırma, yaralanma riskini düşürür.

Yaralanma tehlikesi!

Marş motoru ipi hızlıca geri gelirse, el ve kol marş motoru ipinin bırakılmasından daha hızlı bir şekilde benzinli motora doğru çekilir. Bu tepme etkisi yüzünden kemik kırılmaları, ezilmeler ve şişlikler meydana gelebilir.

Çalıştırma sırasında ayaklarınız ve kesim aleti arasında yeterli mesafenin olmasına dikkat edin.

Çalıştırılma esnasında cihaz devrilmemelidir.

Motorun çalıştırılması esnasında tekerlek tahriği kelepçesi aktive edilmemelidir.

Boşaltma kanalı boşaltma kapağı ve/veya çim toplama sepeti ile örtülmemişse benzinli motoru çalıştırmayınız.

Engelibeli arazide çim biçme:

Eğimlerde cihazı daima enine olarak kullanın, asla eğime doğru kullanmayın. Eğer kullanıcı biçme işlemi sırasında eğime doğru kontrolünü kaybederse, biçme halindeki cihaz tarafından ezilebilir.

Eğimli arazide sürüş yönünüzü değiştirirken özel dikkat gösteriniz.

Eğimlerde kontrolü kaybetmemeye dikkat edin ve cihazla aşırı dik eğimlerde çalışmaktan kaçınınız.

Güvenlik nedeniyle, makine 25°'nin (% 46,6) üzerinde eğime sahip arazilerde kullanılmamalıdır. **Yaralanma tehlikesi!** 25°'lik bir eğim, 100 cm'lik yatay uzunlukta 46,6 cm'lik bir dikey yükselişe eşdeğerdir.

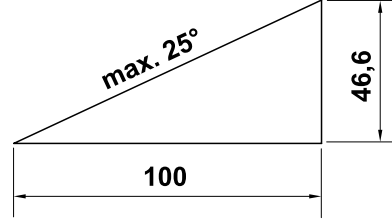

Yanmalı motorun yeterli miktarda yağlandığından emin olmak için cihazın eğimli yerlerdeki montajı sırasında yanmalı motorun birlikte verilen kullanım kılavuzundaki verilere dikkat edin.

Çalışma:



Yaralanma tehlikesi!

Ellerinizi veya ayaklarınızı asla dönen parçaların altına veya üstüne koymayınız.



Bıçağı, çim biçme makinesi işletimden önce kontrol etmeyin.

Biçme bıçağı çalışırken asla boşaltma kapağı ve/veya çim toplama sepetini çıkarmayın. Dönen bıçak yaralanmalara neden olabilir.

Cihazı yürüme hızında hareket ettirin. Çalışırken asla cihaz ile birlikte koşmayın. Cihazın hızlı bir şekilde hareket ettirilmesi durumunda tökezleme veya kayma gibi nedenlerle yaralanma tehlikesi artacaktır.

Çim biçme makinesini çevirirken veya kendinize çekerken özellikle dikkatli olun.

Tökezleme tehlikesi!

Yamaçlar, arazi kenarları, hendekler ve su kenarları civarında çalışırken cihazı dikkatli kullanın. Böyle tehlike olasılığı yüksek olan yerlerden uzakta çalışın.

Çim köklerine gömülü nesnelere (çim sulama tertibatları, bitki kazıkları, su valfleri, temeller, elektrik kabloları vs.) etrafından dolaşılmalıdır. Bunun gibi nesnelere asla üzerlerinden geçmeyiniz.



Motorun kapatılmasından sonra, kesim aletinin birkaç saniyelik bir müteakip çalışma yapacağını unutmayınız.

Aşağıdaki durumlarda benzinli motoru durdurun, iş aletinin tamamen durduğundan emin olun ve buji soketini çekin:

- cihazı terk ettiğinizde ve/veya makine gözetim altında değilse,
- benzin doldurmadan önce. Sadece benzinli motor soğukken benzin doldurunuz.

Yangın tehlikesi!

- blokajları çözmeden veya boşaltma kanalındaki tıkanıklıkları gidermeden önce,
- cihaz kaldırılmadan ve taşınmadan önce,
- cihaz nakliye edilmeden önce,
- Biçme bıçağında çalışma yapmadan önce,
- Cihazı kontrol etmeden, temizlemeden veya makine üzerinde başka çalışmalar yapmadan önce; (örn. gidonun katlanması),

- Yabancı bir cisme çarptığında veya çim biçme makinesi alışıldandan daha fazla titriyorsa. Bu durumlarda cihazda ve özellikle kesim biriminde (bıçak, bıçak mili, bıçak tespiti) hasar olup olmadığını kontrol ediniz ve cihazı tekrar çalıştırmadan ve cihazla çalışmadan önce gerekli tamirleri yapınız.



Yaralanma tehlikesi!

Kuvvetli titreşimler normalde bir arıza belirtisidir. Çim biçme makinesi özellikle hasarlı veya eğilmiş krank mili veya hasarlı ve/veya eğilmiş biçme bıçağı ile çalıştırılmamalıdır. Gerekli bilgiye sahip değilseniz, daima yetkili servise başvurun – STIHL firması, STIHL yetkili servislerini önermektedir.

Aşağıdaki durumlarda benzinli motoru kapatın,

- cihazı biçilecek çimlerin olduğu alana doğru ve alandan geriye ittirirken,
- cihazı üzerine çim bulunmayan bir alana götürmeden önce,
- boşaltma kapağını açmadan veya çim toplama sepetini almadan önce,
- makine taşıma amaçlı eğilecekse,
- kesim yüksekliğini ayarlamadan önce.

4.7 Bakım ve Onarımlar

Temizlik, ayar, onarım ve bakım işlerine başlamadan önce:

- Cihazı sert, düz bir zemin üzerinde park edin,
- Benzinli motoru durdurun ve soğumasını bekleyin,

- Buji soketini çekiniz.

Dikkat – Yaralanma tehlikesi!

Buji soketini bujiden uzakta tutun, istenmeyen bir ateşleme kıvılcımı yangınlara veya elektrik çarpmasına neden olabilir. Bujinin buji soketine istenmeyen bir teması, benzinli motorun istenmeden çalışmasına neden olabilir.



Biçme bıçağı tarafından yaralanma tehlikesi!

Marş motoru ipinin çekilmesiyle iş aletine dönme hareketi kazandırılır. Marş motoru ipini çekerken, biçme bıçağı ile vücut, özellikle de eller ve ayaklar arasındaki mesafenin yeterli olmasına dikkat edin.

Özellikle benzinli motor, egzoz dirseği ve susturucu bölgelerinde yapılacak çalışmalardan önce cihazın soğumasını bekleyin. 80° C veya daha yüksek sıcaklıklara çıkılabilir. **Yanma tehlikesi!**

Motor yağı ile direkt temas tehlikeli olabilir, ayrıca motor yağı çalkalanmamalıdır. STIHL, motor yağının doldurulmasının ve/veya motor yağı değişiminin STIHL yetkili servisleri tarafından yapılmasını tavsiye eder.

Temizleme:

Çalışmadan sonra tüm cihaz dikkatlice temizlenmelidir. (⇒ 11.2)

Yapışan çim artıklarını bir tahta çubuk ile temizleyiniz. Çim biçme makinesinin alt tarafını fırça ve suyla temizleyin.

Temizleme pozisyonuna getirmeden önce yakıt deposunu boşaltın (örn. boşaltma sürüşü ile).

Asla yüksek basınçlı temizleyici kullanmayın ve cihazı akan suyun altında (örn. B bahçe hortumu ile) temizlemeyin.

Aşındırıcı temizlik maddeleri kullanmayın. Bunlar plastiğe veya metale zarar vererek STIHL cihazının çalışma güvenliğini riske atabilir.

Yangın tehlikesini önlemek için soğutma havası deliklerinin, soğutma kanatçığının ve egzoz etrafının olduğu bölge örn. çim, sap, yosun, yaprak veya yağdan uzak tutulmalıdır.

Bakım çalışmaları:

Sadece bu kullanım kılavuzunda belirtilmiş olan bakım çalışmaları gerçekleştirilmelidir, tüm diğer çalışmalar yetkili kişiler tarafından yapılmalıdır. Gerekli bilgiye ve yardımcı malzemelere sahip değilseniz **daima** yetkili servisimize başvurunuz.

STIHL, bakım ve onarım çalışmalarının sadece STIHL yetkili servisleri tarafından yapılmasını önerir. STIHL yetkili servislerine düzenli olarak eğitim verilmekte ve teknik bilgi sağlanmaktadır.

Sadece STIHL tarafından bu cihaz için izin verilmiş olan araçları ve aksesuarları veya teknik olarak benzer parçaları kullanınız, aksi halde kişisel yaralanmaların ya da cihazda hasarların meydana gelebileceği zararların oluşma riski vardır. Sorularınızda bir yetkili bayiye başvurmalısınız.

Orijinal STIHL aletleri, aksesuarları ve yedek parçaları cihaza ve kullanıcının beklentilerine en uygun özelliklere sahiptir. Orijinal STIHL yedek parçaları, STIHL yedek parça numarası, STIHL yazısı ve gerekirse STIHL yedek parça işaretinden anlaşılır. Küçük parçalarda sadece işaret de bulunabilir.

Güvenlik nedeniyle yakıt ileten yapı parçalarında (yakıt borusu, yakıt musluğu, yakıt deposu, depo kapağı, bağlantılar

v.s.) hasar ve/veya sızıntı olup olmadığı düzenli olarak kontrol edilmeli, gerekirse bu parçalar yetkili bir kişi tarafından değiştirilmelidir (STIHL, STIHL yetkili servisini tavsiye eder).

Uyarı ve bilgi etiketlerinin daima temiz ve okunaklı olmalarını sağlayınız. Hasarlı veya kaybolan etiketler STIHL-yetkili bayisinden temin edebileceğini yeni orijinal levhalar ile değiştirilmelidir. Bir yapı parçası yenisiyle değiştirilecekse, yeni parçanın da aynı etiketle donatılmasına dikkat ediniz.

Kesim biriminde yapılacak çalışmaları sadece kalın iş eldivenleriyle ve büyük bir dikkatle gerçekleştiriniz.

Cihazın daima güvenli işletim durumunda bulunması için, özellikle bıçak civatası olmak üzere tüm somunların, pimlerin ve vidaların her zaman iyice sıkılmış olmasını sağlayınız.

Cihazın tamamını ve çim toplama sepetini düzenli olarak, özellikle de saklanmasından önce (örn. kış molasından önce) aşınma veya hasara karşı kontrol edin. Cihazın daima güvenli işletim durumunda bulunması için, eskimiş veya hasar görmüş parçaları güvenlik açısından derhal değiştirin.

Benzinli motorun temel ayarını asla değiştirmeyiniz ve motora fazla yüklenmeyiniz.

Bakım çalışmaları için yapı parçaları veya koruma tertibatlarının çıkarılmış olması durumunda bunlar derhal yönetmeliklere uygun olarak tekrar takılmalıdır.

4.8 Uzun süreli çalışma aralarında saklama

Cihazı kapalı bir alanda bırakmadan önce benzinli motorun soğuduğundan emin olunuz.

Yakıt deposu boşaltılmış cihazı ve mevcut yakıtı, kilitlenebilen, iyi havalandırılmalı bir odada saklayınız.

Cihazın, yetkili olmayan kişilerce (örn. çocuklar tarafından) kullanılmamasını sağlayın.

Yakıt deposu boşaltılacaksa (örn. kış molasından önce durdurma), boşaltma işlemi sadece açık arazide yapılmalıdır (örn. boşaltma sürüşü ile).

Cihazı saklamadan önce (örn. kış molası) iyice temizleyiniz.

Cihazı sadece buji soketi bujiden çekilmiş olarak saklayın.

Cihaz daima çalışma açısından güvenli durumda saklanmalıdır.

Cihazı örtmeden önce tamamen soğumasını bekleyin.

4.9 İmha

Eski yağ, yakıt, kullanılmış yağ, filtre, aküler ve aşınmış parçalar gibi atık ürünler insanlara, hayvanlara ve çevreye zarar verebilir, bu yüzden uygun olarak imha edilmelidirler.

Atıkların nasıl usulüne uygun şekilde imha edileceğini geri dönüşüm merkezinden veya yetkili bayinizden/servisinizden öğreniniz. STIHL, STIHL-yetkili bayilerini/servislerini önermektedir.

Çim biçme makinesi kullanım ömrünü doldurduğu zaman kurallara uygun bir şekilde imha edilmesine dikkat edin. Cihazı imha etmeden önce kullanılmayacak hale getirin. Kazalardan kaçınmak için özellikle buji kablosunu sökün, depoyu ve motor yağını boşaltın.

Bıçme bıçağı tarafından yaralanma tehlikesi!

Bıçme bıçağının kullanılmadığı durumlarda da asla gözetimsiz bırakmayın. Cihazın ve özellikle bıçme bıçağının çocukların erişemeyeceği yerlerde saklanmasına dikkat edin.

5. Sembol açıklamaları



Dikkat!

Cihazı çalıştırmadan önce kullanım kılavuzunu okuyun.



Yaralanma tehlikesi!

Üçüncü kişileri tehlikeli bölgeden uzak tutun.

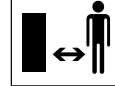

Yaralanma tehlikesi!

Kesim aletinde yapılacak çalışmalardan, bakım ve temizlik işlemlerinden önce buji soketini çekiniz.

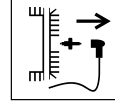



Yaralanma tehlikesi!

Ellerinizi ve ayaklarınızı bıçaklardan uzak tutun!



Kesim mekanizması birkaç saniyelik bir müteakip çalışma yapar (benzinli motor/bıçak freni).

RM 248 T, RM 253 T:



Tekerlek tahriğini açın.



Yanmalı motoru çalıştırın.



Benzinli motoru durdurun.

6. Teslimat kapsamı



Poz.	Tanım	Adet
A	Temel cihaz	1
B	Çim toplama sepeti üst parçası	1
C	Çim toplama sepeti alt parçası	1
D	Döner tutamak	2
E	Yassı yuvarlak civata	2
F	Tel kılavuzu	1
	Kullanım kılavuzu	1
	Benzinli motor kullanım kılavuzu	1

7. Cihazın çalışmaya hazır hale getirilmesi

7.1 Genel



Yaralanma tehlikesi

"Güvenliğiniz için" (⇒ 4.)

bölümündeki güvenlik talimatlarını dikkate alın.

- Anlatılan tüm çalışmalar için cihazı yatay, düz ve sabit bir zeminin üzerine koyun.

7.2 Gidonun montajı



Sıkışma tehlikesi!

Döner tutamakların (D) vidalarını sökerek bir eliniz ile gidonun üst parçasını (1) en üst noktadan tutun.

- Yassı yuvarlak civatayı (E) tel kılavuzuna (F) sokunuz.
- Tel kılavuzunu (F) motoru durdurma (2) çekme teline asınız.
- **RM 248 T, RM 253 T:** Tel kılavuzunu (F) tekerlek tahriği (3) çekme teline de asınız.
- Gidon üst parçasını (1) gösterildiği gibi dışarı, gidon alt parçasının (4) üzerine takın.
- Yuvarlak yassı civatayı (E) – sol tarafta tel kılavuzu (F) ile ve sağ tarafta da kablo kılavuzu olmadan - içten deliklere sokun ve döner tutamalara (D) vidalayın.

7.3 Marş motoru ipinin takılması ve çıkarılması



Asılması için:

- Benzinli motorun buji soketini çekin.
- Motor durdurma kolunu (1) gidona doğru bastırın ve tutun.
- Marş motoru ipini (2) yavaşça dışarı çekiniz ve çekme teli braketine (3) takınız.
- Marş motoru ipini (2) ve motoru durdurma kolunu (1) yavaşça serbest bırakın.

- Buji soketini takınız.

Çıkarılması için:

- Benzinli motorun buji soketini çekin.
- Motor durdurma kolunu (1) gidona doğru bastırın ve tutun.
- Marş motoru ipini (2) yavaşça dışarı çekin ve çekme teli braketinden (3) çıkartın
- Marş motoru ipini (2) yavaşça geri itin ve motor durdurma kolunu (1) serbest bırakın.
- Buji soketini takınız.

7.4 Gidon üst parçasını yatırma



Fazla yer kaplamayacak şekilde taşımak ve saklamak için gidon üst parçası (1) katlanabilir.



Yaralanma tehlikesi!

Katlamadan önce benzinli motoru kapatın ve buji soketini çekin. Gidonun üst parçasına (1) ek yük binmemelidir (örn. gidon üst parçasına asılmış iş giysisi).

Sıkışma tehlikesi!

Her iki döner tutamak gevşetilerek (3) gidonun üst parçası (1) kendiliğinden katlanabilir. Bunun için her iki döner tutamağı (3) çözmeden önce gidonun üst parçasını (1) en üst noktadan tutun.

- Marş motoru ipini çıkartın. (⇒ 7.3)
- Döner tutamakları (3) her iki yandan çözün (saat yönünün aksine çevirerek gevşetin).
- Gidon üst parçasını (1) yavaşça öne katlayın.

7.5 Çim toplama sepetinin montajı



- Çim toplama sepeti üst parçasını (B) çim toplama sepeti alt parçasına (C) takın.
- Doğru yerleştiğinden emin olun: Sıkma bilezikleri (1) tam olarak deliklerin (2) üzerine yerleşmelidir. Tüm sıkma bilezikleri (1) ve kılavuz uçları (3) içeri yerleşmelidir. Çim toplama sepeti üst parçası (B) çim toplama sepeti alt parçasını (C) dışardan çevrelemelidir.
- Sıkma bileziklerini (1) arka ortadan hafifçe bastırarak dışardan çim toplama sepeti alt parçasının deliklerine (2) bastırın.

7.6 Çim toplama sepetinin alınması ve takılması



Yaralanma tehlikesi!

Çim toplama sepetini takmadan ve almadan önce benzinli motor durdurulmalıdır!

Asılması için:

- Boşaltma kapağını (1) açın ve açık tutun.
- Çim toplama sepetini (2) tutucu halkalar (3) ile cihazın arkasındaki ağızlara (4) asın.
- Kapağın (5) doğru olarak kapatıldığından emin olun.
- Boşaltma kapağını (1) serbest bırakın.

Çıkartılması için:

- Boşaltma kapağını (1) açın ve açık tutun.
- Çim toplama sepetini (2) kaldırın ve arkaya doğru çıkarın.
- Boşaltma kapağını (1) yavaşça kapatın.

7.7 Merkezi kesim yüksekliği ayarı



Yaralanma tehlikesi!

Kesim yüksekliği ayarlanmadan önce benzinli motoru durdurun.

25 mm ile 75 mm arasında 7 farklı kesim yüksekliği ayarlanabilir.

Kesim kademesi 1:
en düşük kesim yüksekliği

Kesim kademesi 7:
en yüksek kesim yüksekliği

- Kesim yüksekliği ayar kolunu (1) bir elle arka tekerleğe (2) itiniz ve basılı tutunuz.
- Kesim yüksekliği ayar kolunu (1) istenilen pozisyona getiriniz.
- Kesim yüksekliği ayar kolunu (1) yavaşça bırakınız ve yerleşmesini sağlayınız.

7.8 Yakıt ve motor yağı



Yaralanma tehlikesi!

"Güvenliğiniz için" bölümünün dikkatle okuyunuz ve uyarıları dikkate alınız. (⇒ 4.)



Cihaza zarar vermektan kaçının!

Motoru ilk kez çalıştırmadan önce motor yağını doldurunuz (bkz. benzinli motor kullanım kılavuzu). STIHL, motor yağının doldurulması için uygun bir doldurma yardımı kullanılması (örn. huni) tavsiye eder. Cihazın teslimat kapsamında doldurma yardımı mevcut değildir.

Motor yağı:

Kullanılması gereken motor yağı ve yağ dolum miktarı, benzinli motor kullanım kılavuzundan alınacaktır. Düzenli olarak doluluk seviyesi kontrolü yapınız (bkz. benzinli motor kullanım kılavuzu).

Doğru yağ seviyesini aşmayın ve bu seviyenin altına düşmeyin.

Yakıt:

Öneri:

Taze marka yakıtlar.
Yakıt kalitesi verileri (oktan sayısı) benzinli motor kullanım kılavuzunda tarif edilmiştir;

– Kurşunsuz benzin



Deponun doldurulması için bir huni (teslimat kapsamına dahil değildir) kullanılmalıdır.

8. Güvenlik tesisatları

Usulüne uygun olmayan şekilde kullanılmasının önlenmesi ve kullanım güvenliğinin sağlanması için cihaz çok sayıda güvenlik düzeneğiyle donatılmıştır.



Yaralanma tehlikesi!

Güvenlik düzeneğinden birinde bir arıza saptanmışsa, cihaz çalıştırılmamalıdır. Yetkili servise başvurunuz; STIHL, STIHL yetkili servislerini önerir.

8.1 Koruma tertibatları

Çim biçme makinesi, biçme bıçağı ve püskürtülen kesilen çimlerle gözetim altında olmadan teması engellemek için koruma tertibatlarıyla donatılmıştır. Gövde, boşaltma kapağı, çim toplama sepeti ve düzgün olarak monte edilmiş olan gidon bunlara dahildir.

8.2 Motor durdurma kolu

Çim biçme makinesi, bir motor durdurma tesisatına sahiptir.

Çalışma sırasında motor durdurma kolu serbest bırakıldıktan sonra benzinli motor kapatılır.

Benzinli motor ve bıçak, 3 saniyede durur.



Yaralanma tehlikesi!

Bıçakların durma süresi daha uzunsa cihazı çalıştırmayın ve yetkili bayi/servise götürün.

Gecikme süresini ölçme

Benzinli motor çalıştırıldığında bıçak dönmeye başlar ve bir rüzgar sesi duyulur. Durma süresi benzinli motorun durması sırasındaki rüzgar sesinin süresiyle aynıdır, bu süre bir kronometre ile ölçülebilir.

9. Çalışmaya yönelik uyarılar

Güzel ve yoğun çimlere sahip olmak için

- daima yavaş bir sürüş hızıyla kullanınız.
- çimleri daha sık biçiniz ve daha kısa tutunuz.
- Sıcak ve kuru havada çim boyunu çok kısaltmayınız, aksi takdirde güneşten yanacak ve kötü bir görünüm alacaktır.
- sivri biçme bıçakları kullanınız, bu nedenle bıçakları düzenli olarak bileyiniz (yetkili servis).
- kesim yönünü düzenli olarak değiştirin.

9.1 Kullanıcının çalışma alanı

- Çalıştırma sırasında ve benzinli motor çalışırken güvenlik gerekçesiyle kullanıcı daima direksiyonun arkasındaki çalışma bölgesinde bulunmalıdır. Gidonun sağlamış olduğu güvenlik mesafesine her zaman uyulmalıdır.
- Çim biçme makinesi sadece bir kişi tarafından kullanılmalıdır, üçüncü şahıslar tehlike bölgesinden uzakta bulunmalıdır. (⇒ 4.)



10. Cihazın çalıştırılması

10.1 Benzinli motoru çalıştırma



i Cihaza zarar vermektan kaçının!

Benzinli motoru uzun çimde ve/veya en düşük kesim yüksekliğinde çalıştırmayın. Çalışma işleminde zorluk yaşanabilir. Benzinli motor, çalıştırma işleminden sonra sabit gaz ayarı nedeniyle daima optimum işletim devir sayısı ile çalışmaktadır.

- Motor durdurma kolunu (1) gidona doğru bastırın ve tutun.
- Marş motoru ipini (2) kompresyon direncine kadar yavaşça çekiniz. Ardından kol uzunluğuna kadar kuvvetlice çekiniz. Marş motoru ipini (2) yavaşça tekrar sarılabilmesi için yavaşça geri sokunuz. Benzinli motor çalışana kadar işlemi tekrarlayın.

10.2 Benzinli motoru durdurun



Benzinli motorun kapatılması için motor durdurma kolunu (1) serbest bırakın.

Benzinli motor ve biçme bıçağı kısa bir süre içinde duracaktır.

10.3 Tekerlek tahriki kelepçesi (RM 248 T, RM 253 T)



Tekerlek tahrikini açın:

- Benzinli motoru çalıştırın. (⇒ 10.1)

- Tekerlek tahriki kelepçesi (1) gidona doğru çekin ve çekili tutun. Tekerlek tahriği çalışır ve çim biçme makinesi ileri harekete başlar.

Tekerlek tahrikini kapatın:

- Tekerlek tahriki kelepçesini (1) bırakın. Tekerlek tahriki kapanır ve çim biçme makinesi durur. Benzinli motor çalışmaya devam eder.

10.4 Doluluk seviyesi göstergesi



Bıçakla üretilen hava akımı doluluk seviyesi göstergesini (1) kaldırır. Çim toplama sepeti dolduğunda hava akımı durur. Hava akımı çok azsa doluluk seviyesi göstergesi (1) bekleme durumuna geçer. Çim toplama sepetini boşaltmanız için bir uyarıdır.

Mutlak doluluk seviyesi göstergesi sadece optimum hava akımında sağlanır. Islaklık, yoğunluk veya yüksek çim gibi dış etkiler, düşük kesim kademeleri, kirlilik veya benzerleri hava akımını ve doluluk seviyesi göstergesinin fonksiyonunu olumsuz etkileyebilir.

A Çim toplama sepeti doldurulacak

B Çim toplama sepeti dolu

- Dolan çim toplama sepetinin boşaltılması (⇒ 10.5)

10.5 Çim toplama sepetinin boşaltılması



! **Yaralanma tehlikesi!**
Çim toplama sepetini çıkartmadan önce güvenlik nedeniyle benzinli motoru durdurun.

- Çim toplama sepetini çıkarın. (⇒ 7.6)

- Çim toplama sepetini tutamağından (1) ve sapından (2) tutun ve kesilen çimi boşaltın.
- Kapağın (3) doğru olarak kapatıldığından emin olun. Çim toplama sepetinin takılması. (⇒ 7.6)

11. Bakım

11.1 Genel



Yaralanma tehlikesi!

"Güvenliğiniz için" (⇒ 4.) bölümündeki güvenlik talimatlarını dikkate alın.

Yetkili bayi/servis tarafından yapılan senelik bakım:

Çim biçme makinesi senede bir kez bir yetkili bayi/servis tarafından kontrol edilmelidir. STIHL, STIHL-yetkili bayilerini/servislerini önermektedir.

11.2 Cihazın temizlenmesi



Bakım aralığı:

Her kullanımdan sonra



Yaralanma tehlikesi!

Benzinli motoru durdurun ve buji soketini çekin. Cihazı temizleme pozisyonuna getirmeden önce yakıt deposunu boşaltın (örn.boşaltma sürüşü ile).

Temizleme pozisyonu:

- 1. kesim kademesini seçiniz. (⇒ 7.7)
- Her iki döner tutamağı (2) döndürerek gidonun üst parçasını (1) gevşetin.
- Boşaltma kapağını açın ve açık tutun.

- Cihazı kendi kendine temizleme pozisyonunda durana kadar temizleme pozisyonunda tutun.

11.3 Yanmalı motor

Bakım aralığı:

Bkz. yanmalı motor kullanım kılavuzu.

Genel bilgiler:

Ekteki benzinli motor kullanım kılavuzunda yer alan kullanım ve bakım uyarılarına dikkat ediniz.

Cihazın uzun ömürlü olması için yağ seviyesinin daima yeterli olması, yağ ve hava filtresinin düzenli olarak değiştirilmesi büyük önem taşımaktadır.

Tavsiye edilen yağ değişim aralıklarını ve/veya motor yağı ve yağ dolum miktarı hakkındaki bilgileri benzinli motor kullanım kılavuzunda bulabilirsiniz.

Benzinli motorun yeteri kadar soğuyabilmesi için soğutma kanatçıkları daima temiz tutulmalıdır.

11.4 Biçme bıçağındaki aşınma sınırlarının kontrol edilmesi



Yaralanma tehlikesi!

"Güvenliğiniz için" bölümündeki güvenlik talimatlarını dikkate alın. (⇒ 4.)

Bakım aralığı:

Her kullanımdan önce.



Yaralanma tehlikesi!

Aşınan biçme bıçağı kırılabilir ve ağır yaralanmalara yol açabilir. Bu nedenle, bıçağın bakımı ile ilgili talimatlara her zaman uyulmalıdır. Biçme bıçağı kullanım yerine ve kullanım süresine göre farklı yoğunlukta aşınma sergiler. Cihazı kumlu zemin üzerinde ve/veya sık sık kuru şartlarda çalıştırıyorsanız, biçme bıçağına daha fazla yük binecek ve bıçaklar ortalamanın üstünde bir hızla aşınacaktır.

Kontrol işlemi:

Her sınama işleminden önce biçme bıçağı (1) iyice temizlenmelidir.

- Cihazı temizleme pozisyonuna getirin. (⇒ 11.2)

Biçme bıçağı kalınlığı:

Bıçak kalınlığı (A) biçme bıçağının her noktasında olmalıdır. Önemli yerler resimde işaretlenmiştir. (Ölçüm sürgüsü ile kontrol edilmelidir).

A = 2 mm

Bıçak sırtları aşınma sınırı:

Bıçak sırtları bilenirken en fazla (B) mesafesi kadar bilenmelidir. Kontrol etmek için bir cetveli (2) bıçağın ön kenarına (3) yerleştiriniz ve aşınma durumunu kontrol ediniz.

B = 5 mm

11.5 Biçme bıçağının bakımının yapılması



Yaralanma tehlikesi!

"Güvenliğiniz için" bölümündeki güvenlik talimatlarını dikkate alın. (⇒ 4.)

Biçme bıçaklarının bileyleme işleminin yetkili servis tarafından yapılması tavsiye edilir.

Biçme bıçağının sökülmesi:

Sökme işleminde biçme bıçağının (2) kontralanması için bir tahta takoz (1) (yakl. 60 x 60 mm) kullanınız.

- Bıçak cıvatasını (3) çözünüz ve döndürerek çıkartınız. Bıçak cıvatasını (3) diski (4) ve biçme bıçağı (2) çıkarın.

Biçme bıçağının bilenmesi:



Yaralanma tehlikesi!

Bileme işlemi sırasında daima koruyucu gözlük ve eldiven kullanınız.

- Bileme esnasında biçme bıçağına soğutunuz, örn. su ile. Bıçakta mavileşme olmamalıdır, aksi takdirde kesim dayanıklılığı azalacaktır.
- Dengesizlik nedeniyle oluşabilecek titreşimlerin önlenmesi için tüm biçme bıçağı yüzeyinin eşit keskinlikte olmasına dikkat ediniz.
- **30°** kesim açısına uyulmalıdır.
- Bileme sırasında aşınma sınırlarına dikkat edin.



Yaralanma tehlikesi!

Biçme bıçağı yüzeyinde yarıklar veya çatlaklar görülüyorsa veya bir aşınma sınırına (⇒ 11.4) erişilmişse bıçak yenilenmelidir.

Biçme bıçağının montajı:

Montaj işleminde biçme bıçağının (2) kontralanması için bir tahta takoz (1) kullanınız.



Biçme bıçağının altındaki sıkma bilezikleri yanlış montajı engeller.

- Bıçak cıvatasına (3) **Loctite 243** uygulayın.
- Biçme bıçağı (2), yukarıya doğru bükülmüş olan kenarları üste gelecek şekilde bıçak kovanına (5) yerleştirin.
- Emniyet rondelasını (4) yerleştirin ve bıçak cıvatası (3) ile **60 - 65 Nm** sıkın.



Yaralanma tehlikesi!

Bıçak cıvatası için öngörülen sıkma torkuna tam olarak uyulmalıdır Emniyet rondelası (4) her bıçak montajında yenilenmelidir. Bıçak cıvatası (3) her bıçak değişiminde yenilenmelidir.

11.6 Saklama (kış molası)

Cihaz uzun süre kullanılmayacaksa (kış molası), aşağıdaki hususlar dikkate alınmalıdır:

- Cihazın tüm dış parçalarını özenle temizleyin.
- Tüm hareketli parçaları iyice yağlayın ve/veya gresleyin.
- Yakıt deposunu ve karbüratörü boşaltınız (örn. boşta sürerek).

- Bujiyi sökünüz (bkz. benzinli motor kullanım kılavuzu) ve buji deliğinden benzinli motora yakl. 3 cm³ motor yağı doldurunuz. Benzinli motoru birkaç kez buji olmadan çalıştırınız (marş motoru ipini çekerek).



Yangın tehlikesi!

Tutuşma tehlikesi nedeniyle buji soketini buji deliğinden uzak tutunuz.

- Bujiyi yeniden vidalayın (bkz. ayrıca benzinli motor kullanım kılavuzu).
- Yağ değişimini gerçekleştirin (bkz. ayrıca benzinli motor kullanım kılavuzu).
- Cihazı kuru, kapalı ve tozlanma olmayan bir alanda muhafaza edin. Cihazın çocukların erişemeyeceği yerlerde muhafaza edilmesini sağlayın.

12. Nakliye

12.1 Nakliye



Yaralanma tehlikesi!

Taşıma işleminden önce "Güvenliğiniz için" bölümüne dikkat ediniz. (⇒ 4.)

Cihaz daima ikinci bir kişinin yardımıyla taşınmalıdır. Uygun güvenlik kıyafeti (güvenlik ayakkabıları, sağlam eldivenler) olmadan asla taşımayınız. Kaldırmadan ve taşımadan önce buji soketini çekiniz.

Cihazın kaldırılması veya taşınması:

- Cihazı sadece tutamağından (1) ve gidon üst parçasından (2) ve/veya katlanmış gidon üst parçasında her iki gidon alt parçasından (3) kaldırın ve/veya taşıyın (bkz. şekil **A**).

Cihazın taşınması:



Yaralanma tehlikesi!

Cihazı sadece dört tekerleğinin üzerinde dururken bağlayın. Bu konumda biçme bıçağı serbest durmaz ve motor yağı veya yakıt dışarı sızmaz (bkz. resim **B**).

Yükleme yüzeyi üzerinde yapılan taşımalarda (römork, araba vs.) cihazı uygun ve yeterli boyuttaki sabitleme araçlarıyla kaymaya karşı güvenli hale getirin. İpleri ve/veya kemerleri cihazın şu noktalarında sabitleyin:

- Ön tekerlek, arka tekerlek
- Gidon alt parçaları

13. Aşınmanın en aza indirgenmesi ve hasar oluşumunun önlenmesi

Ürün grubunun rutin bakımı ve günlük bakımına yönelik önemli uyarılar

Benzin motorlu çim biçme makinesi (STIHL RM)

Kullanım kılavuzundaki özellikle güvenlik, kullanım ve bakım ile ilgili talimatlara dikkat edilmemesi sonucunda ya da izin verilmeyen montaj veya yedek parçalardan dolayı meydana gelen maddi ve kişisel zararlarda STIHL Firma'sı sorumluluk kabul etmez.

STIHL cihazınızda aşırı aşınmayı ve hasar oluşumunu önlemek için lütfen aşağıdaki uyarılara kesinlikle dikkat ediniz:

1. Aşınan parçalar

STIHL cihazında bulunan bazı parçalar, kurallara uygun kullanımda dahi normal bir aşınma sergileyecektir ve kullanım türüne ve süresine göre doğru zamanda değiştirilmelidir.

Bu parçalar şunlardır:

- Bıçak
- Çim toplama sepeti
- V-Kayışı (RM 248 T, RM 253 T)

2. Bu kullanım kılavuzundaki bilgilere uyulması

STIHL-cihazının kullanımı, bakımı ve depolanması bu kullanım kılavuzunda tarif edilen şekilde, dikkatlice yapılmalıdır. Güvenlik, kullanım ve bakım uyarılarına uyulmamasından kaynaklanan tüm hasarlar, müşterinin sorumluluğu altındadır.

Bu koşul, özellikle aşağıdaki durumlarda geçerlidir:

- Ürün üzerinde STIHL tarafından izin verilmemiş değişikliklerin yapılması.
- STIHL tarafından müsaade edilmeyen çalışma malzemelerinin kullanılması (yağlama maddeleri, benzin ve motor yağı, bkz. benzinli motorların üreticisi tarafından verilen bilgiler)
- Cihaza uygun olmayan, onaylanmamış veya düşük kaliteli araç ve aksesuarların kullanılması.
- Ürünün kurallara uygun şekilde kullanılmaması.
- Ürünün spor veya yarışma gibi faaliyetlerde kullanılması.
- Ürünün arızalı parçalarla kullanılmaya devam edilmesinden kaynaklanan hasarlar.

3. Bakım çalışmaları

"Rutin bakım" bölümünde belirtilen çalışmalar, düzenli aralıklarla yapılmalıdır.

Bu bakım çalışmaları kullanıcının kendisi tarafından yapılamıyorsa, bir uzman bayi bu işle görevlendirilmelidir.

STIHL, bakım ve onarım çalışmalarının sadece STIHL yetkili servislerinde yapılmasını önerir.

STIHL yetkili servislerine düzenli olarak eğitim verilmekte ve teknik bilgi sağlanmaktadır.

Bu çalışmaların ihmal edilmesi durumunda, müşterinin sorumluluğu altında olacak hasarlar meydana gelebilir.

Bu hasarlar aşağıdaki gibidir:

- Kurallara aykırı depolamadan kaynaklanan aşınma veya diğer hasarlar.
- Kalitesi düşük yedek parçaların kullanımı sebebiyle cihazda oluşan hasarlar.
- Zamanında yapılmamış veya yetersiz ölçüde yapılmış bakımdan veya yetkili servislerde yapılmamış bakım ve tamir işlemlerinden kaynaklanan hasarlar.

14. Çevre koruma



Kesilen çimler çöpe atılmamalı, kompost oluşturma işlemine tabi tutulmalıdır.

Ambalajlar, cihaz ve aksesuar geri dönüşümlü malzemeden üretilmiştir ve buna uygun şekilde imha edilmelidir.

Malzeme artıklarının ayrıştırılarak çevre koruma kurallarına uygun şekilde imha edilmesi, yeniden değerlendirilebilir maddelerin tekrar kullanılmasını sağlayacaktır. Bu nedenle, normal kullanım süresi dolduğunda makine, tekrar değerlendirme merkezlerine bırakılmalıdır. İmha işleminde "Bertaraf" bölümündeki bilgileri özellikle dikkate alın (⇒ 4.9).

Atıkların usulüne uygun şekilde nasıl imha edileceğini öğrenmek için dönüşüm merkeziniz veya yetkili bayiniz/servisiniz ile irtibata geçin.

15. Sık kullanılan yedek parçalar

Bıçme bıçağı RM 248, RM 248 T

6350 702 0103

Bıçme bıçağı RM 253, RM 253 T

6371 702 0102

Bıçak cıvatası

9008 319 9028

Emniyet rondelası

0000 702 6600



Bıçme bıçağının sabitleme elemanları (örn. bıçak cıvatası) bıçak değişimi ve/veya bıçak montajında değiştirilmelidir. Yedek parçaları STIHL yetkili satıcısından temin edebilirsiniz.

16. EU Uygunluk Beyanı

16.1 Benzin motorlu çim biçme makinesi (STIHL RM)

STIHL Tirol GmbH
Hans Peter Stihl-Straße 5
6336 Langkampfen
Avusturya

makinenin tek sorumluluğuna sahibiz

Çim biçme makinesi, benzinli motorlu manuel (STIHL RM)

Fabrika markası:	STIHL
Tip:	RM 248.0 RM 248.0 T
Seri numarası:	6350
Tip:	RM 253.0 RM 253.0 T
Seri numarası:	6371

aşağıdaki AB yönetmeliklerine uygun olduğunu beyan ederiz:
2011/65/EU, 2000/14/EC, 2014/30/EU, 2006/42/EC

Ürün aşağıdaki normlara uyarak geliştirilmiştir:
EN ISO 5395-1, EN ISO 5395-2, EN 14982

Ürünlerin geliştirilmesi ve üretilmesi amacıyla üretim tarihi için geçerli olan standartların geçerli versiyonu uygulanır.

Kullanılan konfirmasyon değerlendirme prosedürü:
Ek VIII (2000/14/EC)

Katılımcı yerin adı ve adresi:

TÜV Rheinland LGA Products GmbH
Tillystraße 2
D-90431 Nürnberg

Teknik dokümanların toparlanması ve saklanması:

Sven Zimmermann
STIHL Tirol GmbH

Üretim yılı ve makine numarası cihazın güç plakasında yer almaktadır.

Ölçülen gürültü seviyesi:

RM 248.0: 95,2 dB(A)
RM 248.0 T: 95,2 dB(A)
RM 253.0: 97,0 dB(A)
RM 253.0 T: 97,0 dB(A)

Garanti edilen gürültü seviyesi:

RM 248.0: 96 dB(A)
RM 248.0 T: 96 dB(A)
RM 253.0: 98 dB(A)
RM 253.0 T: 98 dB(A)

Langkampfen,
2020-01-02 (YYYY-AA-GG)

STIHL Tirol GmbH

vekaleten

Matthias Fleischer, Araştırma ve Ürün
Geliştirme Başkanı

vekaleten

Sven Zimmermann, Kalite Başkanı

16.2 STIHL Yönetim merkezi adresi

ANDREAS STIHL AG & Co. KG
Postfach 1771
D-71301 Waiblingen

16.3 STIHL Dağıtım şirketleri adresleri

ALMANYA

STIHL Vertriebszentrale AG & Co. KG
Robert-Bosch-Straße 13
64807 Dieburg
Telefon: +49 6071 3055358

AVUSTURYA

STIHL Ges.m.b.H.
Fachmarktstraße 7
2334 Vösendorf
Telefon: +43 1 86596370

İSVİÇRE

STIHL Vertriebs AG
Isenrietstraße 4
8617 Mönchaltorf
Telefon: +41 44 9493030

ÇEK CUMHURİYETİ

Andreas STIHL, spol. s r.o.
Chrlická 753
664 42 Modřice

16.4 STIHL İthalatçılar adresleri

BOSNA HERSEK

UNIKOMERC d. o. o.
Bišće polje bb
88000 Mostar
Telefon: +387 36 352560
Faks: +387 36 350536

HİRVATİSTAN

UNIKOMERC - UVOZ d.o.o.
Sjedište:
Amruševa 10, 10000 Zagreb
Prodaja:
Ulica Kneza Ljudevita Posavskog 56,
10410 Velika Gorica
Telefon: +385 1 6370010
Faks: +385 1 6221569

TÜRKİYE

SADAL TARIM MAKİNALARI DIŞ
TİCARET A.Ş.
Alsancak Sokak, No:10 I-6 Özel Parsel
34956 Tuzla, İstanbul
Telefon: +90 216 394 00 40
Faks: +90 216 394 00 44

17. Teknik veriler

**RM 248.0 / RM 248.0 T,
RM 253.0 / RM 253.0 T:**

Benzinli motor, yapı 4-zamanlı
türü: benzinli motor

Kesim mekanizmasının türü: Bıçak sütunu

Güvenlik tesisatları: Motoru durdurma

Start mekanizması: Telle motor startı

Arka tekerlek tahriki (RM 248.0 T/
RM 253.0 T) 1-vites, ileri

Ön tekerlek ölçüleri / hava basıncı: 180 mm

**RM 248.0 / RM 248.0 T,
RM 253.0 / RM 253.0 T:**

Arka tekerlek ölçüleri / hava basıncı:	200 mm
Kesim yüksekliği:	25-75 mm
Çim toplama sepeti kapasitesi:	55 l

RM 248.0 / RM 248.0 T:

Seri numarası:	6350
Kesim genişliği:	46 cm
U/G/Y:	155/52/106 cm
Bıçak cıvatası sıkma torku:	60-65 Nm

RM 248.0:

Motor tipi:	STIHL EVC 200
Nominal hızda nominal performans:	2,1-2900 kW-D/dak
Silindir hacmi:	139 ccm
Yakıt deposu:	0,9 l
Kesim mekanizması devir sayısı:	2900 D/dak
Motor sürüklenme devri:	2900 D/dak
2000/14/EC yönetmeliğine göre: Garanti edilen gürültü seviyesi L_{WAAd}	96 dB(A)
2006/42/EC yönetmeliğine göre: Çalışma mahallinde gürültü seviyesi L_{pA}	83 dB(A)
Belirsizlik K_{pA}	+2 dB(A)
EN 12096 uyarınca belirtilen karakteristik titreşim değeri: Ölçülen değer a_{hw}	4,00 m/sn ²
Belirsizlik K_{hw} EN 20643 uyarınca ölçüm	2,00 m/sn ²

RM 248.0:

Ağırlık:	26 kg
RM 248.0 T:	
Motor tipi:	B&S Series 550 EX OHV RS
Nominal hızda nominal performans:	2,1-2800 kW-D/dak
Silindir hacmi:	140 ccm
Yakıt deposu:	0,8 l
Kesim mekanizması devir sayısı:	2800 D/dak
Motor sürüklenme devri:	2800 D/dak
2000/14/EC yönetmeliğine göre: Garanti edilen gürültü seviyesi L_{WAAd}	96 dB(A)
2006/42/EC yönetmeliğine göre: Çalışma mahallinde gürültü seviyesi L_{pA}	82 dB(A)
Belirsizlik K_{pA} EN 12096 uyarınca belirtilen karakteristik titreşim değeri: Ölçülen değer a_{hw}	2 dB(A) 4,85 m/sn ²
Belirsizlik K_{hw} EN 20643 uyarınca ölçüm	2,43 m/sn ²
Ağırlık:	27 kg

RM 253.0 / RM 253.0 T:

Seri numarası:	6371
Kesim genişliği:	51 cm
U/G/Y:	160/55/106 cm
Bıçak cıvatası sıkma torku:	60-65 Nm

RM 253.0:

Motor tipi:	B&S Series 625
-------------	----------------

RM 253.0:

Nominal hızda nominal performans:	2,2-2800 kW-D/dak
Silindir hacmi:	150 ccm
Yakıt deposu:	0,8 l
Kesim mekanizması devir sayısı:	2800 D/dak
Motor sürüklenme devri:	2800 D/dak
2000/14/EC yönetmeliğine göre: Garanti edilen gürültü seviyesi L_{WAAd}	98 dB(A)
2006/42/EC yönetmeliğine göre: Çalışma mahallinde gürültü seviyesi L_{pA}	85 dB(A)
Belirsizlik K_{pA} EN 12096 uyarınca belirtilen karakteristik titreşim değeri: Ölçülen değer a_{hw}	2 dB(A) 5,00 m/sn ²
Belirsizlik K_{hw} EN 20643 uyarınca ölçüm	2,50 m/sn ²
Ağırlık:	26 kg
RM 253.0 T:	
Motor tipi:	B&S Series 625
Nominal hızda nominal performans:	2,2-2800 kW-D/dak
Silindir hacmi:	150 ccm
Yakıt deposu:	0,8 l
Kesim mekanizması devir sayısı:	2800 D/dak
Motor sürüklenme devri:	2800 D/dak
2000/14/EC yönetmeliğine göre: Garanti edilen gürültü seviyesi L_{WAAd}	98 dB(A)

RM 253.0 T:

2006/42/EC

yönetmeliğine göre:

Çalışma mahallinde

gürültü seviyesi L_{pA}

85 dB(A)

Belirsizlik K_{pA}

2 dB(A)

EN 12096 uyarınca

belirtilen karakteristik

titreşim değeri:

Ölçülen değer a_{hw}

5,00 m/sn²

Belirsizlik K_{hw}

2,50 m/sn²

EN 20643 uyarınca

ölçüm

Ağırlık:

28 kg

17.1 REACH

REACH, kimyasalların tescil edilmesi, değerlendirilmesi ve onaylanmasını kapsayan bir AT yönetmeliğinin adıdır.

1907/2006 No.lu REACH yönetmeliğinin (EG) yerine getirilmesine dair bilgiler www.stihl.com/reach altında verilmiştir.

18. Hata arama

✘ gerekirse servise başvurunuz, STIHL, STIHL yetkili servislerini önerir.

📖 bkz. benzinli motor kullanım kılavuzu.

Arıza:

Benzinli motor çalışmıyor

Olası nedeni:

- Motoru durdurma kolu çekilmemiştir
- Yakıt deposu boştur; yakıt borusu tıkanmıştır.
- Depodaki yakıt kötü, kirli veya eski.
- Hava filtresi kirlenmiş.

- Buji soketi bujiden çekilmiş, buji kablosu sokete kötü tespitlenmiş.
- Buji paslanmış veya hasarlı; elektrot mesafesi yanlış.

Giderilmesi:

- Motor durdurma kolunu gidona doğru bastırın ve tutun. (⇒ 10.1)
- Yakıt doldurunuz, yakıt borusunu temizleyiniz. ✘
- Güvenilir bir markaya sahip taze yakıt, kurşunsuz benzin kullanınız, karbüratörü temizleyiniz. ✘
- Hava filtresini temizleyiniz. ✘
- Buji soketini takınız; buji kablosu ile soket arasındaki bağlantıyı kontrol ediniz. ✘
- Bujiyi temizleyiniz veya değiştiriniz, elektrot mesafesini ayarlayınız. ✘

Arıza:

Benzinli motor çalışırken zorlanıyor veya benzinli motor gücü düşüyor

Olası nedeni:

- Çim biçme makinesi gövdesi tıkanmış.
- Çok alçak bir kesim kademesi ve/veya ilerleme hızı, kesim yüksekliğine oranla fazla büyük.
- Yakıt deposunda ve karbüratörde su var, karbüratör tıkanmış.
- Yakıt deposu kirlenmiş.
- Hava filtresi kirlenmiş.
- Buji paslanmış.

Giderilmesi:

- Çim biçme makinesi gövdesini temizleyin (buji soketini çekin!). (⇒ 11.2)
- Daha yüksek bir çalışma derinliğine ayarlayın ve/veya itme hızını azaltın. (⇒ 7.7)
- Yakıt deposunu boşaltın; yakıt borusunu, yakıt borusunu ve karbüratörü temizleyin. ✘
- Yakıt deposunu temizleyin. ✘

- Hava filtresini temizleyin. ✘
- Bujiyi temizleyin. ✘

Arıza:

Benzinli motor aşırı ısınıyor.

Olası nedeni:

- Benzinli motordaki yağ seviyesi yetersiz.
- Soğutma kanatçıkları kirlenmiş.

Giderilmesi:

- Motor yağını değiştirin. (⇒ 7.8)
- Soğutma kanatçığını temizleyin. (⇒ 11.2)

Arıza:

Çalışma esnasında kuvvetli titreşimler oluşuyor.

Olası nedeni:

- Kesim birimi hasarlı.
- Benzinli motorun tespitlemesi gevşemiş.

Giderilmesi:

- Biçme bıçağını, bıçak milini ve bıçak tespitlerini (Bıçak civatası ve emniyet rondelası) kontrol edin ve gerekirse tamir edin. ✘
- Benzinli motorun tespitlemesini sıkın. ✘

Arıza:

Kesim temiz değil, çimler sararıyor

Olası nedeni:

- Biçme bıçağı körelmiş veya aşınmıştır

Giderilmesi:

- Biçme bıçaklarını bileyin veya değiştirin (⇒ 11.5), (⇒ 11.5), ✘

19. Servis planı

19.1 Teslimat onayı

Model: _____

Seri numarası:

tarihi:

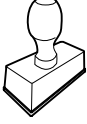

Bir sonraki servis

tarihi:

19.2 Servis onayı



Bakım çalışmalarında bu kullanım kılavuzunu STIHL yetkili bayinize verin.

Önceden basılmış alanlara bakarak servis çalışmalarının onayını gerçekleştirecektir.

Servisin yapıldığı tarih

Bir sonraki servisin tarihi

Tisztelt vevő!

Örvendünk, hogy a STIHL mellett döntött. Termékeinket csúcsmínőségben fejlesztjük ki és gyártjuk, ügyfeleink szükségleteinek megfelelően. Így nagy megbízhatóságú termékek jönnek létre, extrém igénybevétel esetén is.

A STIHL a szerviz terén is csúcsmínőséget nyújt. Márkaszervizünk kompetens tanácsadást és betanítást, valamint átfogó műszaki segítséget nyújt.

Köszönjük bizalmát, és sok örömet kívánunk a STIHL terméke használatával.

Dr. Nikolas Stihl

**FONTOS! HASZNÁLAT ELŐTT
OLVASSA EL ÉS ŐRIZZE MEG.**

1. Tartalomjegyzék

A használati útmutatóhoz	68
Általános információk	68
Útmutató a használati útmutató olvasásához	68
A gép leírása	68
A biztonság érdekében	69
Általános információk	69
Tankolás – a benzin kezelése	70
Ruházat és felszerelés	70
A gép szállítása	70
Munkavégzés előtt	71
Munka közben	71
Karbantartás és javítások	73
Tárolás hosszabb üzemszünet esetén	74
Hulladékkezelés	74
A szimbólumok leírása	75
Szállítási terjedelem	75
A gép összeszerelése	75
Általános rész	75
A tolókar felszerelése	75
Az indítózsínór beakasztása és levétele	76
A tolókar felső részének lehajtása	76
A fűgyűjtő kosár összeszerelése	76
A fűgyűjtő kosár levétele és felhelyezése	76
Központi vágásmagasság-állítás	77
Üzemanyag és motorolaj	77
Biztonsági berendezések	77
Biztonsági berendezések	77
Motorleállító kar	77
Munkavégzési tanácsok	77
A kezelő munkaterülete	78

A gép üzembe helyezése	78
A benzinmotor beindítása	78
A benzinmotor leállítása	78
A kerékajtás karja (RM 248 T, RM 253 T)	78
Telítettséjelző	78
A fűgyűjtő kosár ürítése	78
Karbantartás	78
Általános rész	78
A gép tisztítása	79
Benzinmotor	79
A fűnyíró kés kopáshatárainak ellenőrzése	79
A fűnyíró kés karbantartása	79
Tárolás (téli szünet)	80
Szállítás	80
Szállítás	80
A kopás minimalizálása és a meghibásodások elkerülése	81
Környezetvédelem	81
Általános pótalkatrészek	82
A gyártó uniós megfelelőségi nyilatkozata	82
Benzinmotoros fűnyíró gép (STIHL RM)	82
Műszaki adatok	82
REACH	84
Hibakeresés	84
Szervizelési időpontok	85
Az átadás igazolása	85
A szervizelés igazolása	85

2. A használati útmutatóhoz

2.1 Általános információk

Ez a használati utasítás a 2006/42/EC irányelv értelmében a gyártó által kiadott **eredeti használati útmutatónak** minősül.

A STIHL folyamatosan dolgozik termékpallettájának továbbfejlesztésén, ezért fenntartjuk a termékkialakítás, a technológia és a felszereltség megváltoztatásának jogát.

A fentiek miatt ennek a kiadványnak az adatai és ábrái alapján semmilyen igény nem támasztható.

A jelen használati utasításban adott esetekben olyan modellek leírása is szerepelhet, amely nem minden országban kaphatók.

Ezt a használati utasítást szerzői jogok védik. Minden jog fenntartva, különös tekintettel a sokszorosítás, a fordítás és az elektronikus rendszerek segítségével történő feldolgozás jogára.

2.2 Útmutató a használati útmutató olvasásához

Az ábrák és a szövegek adott kezelési lépéseket írnak le.

A gépen található valamennyi szimbólum magyarázata megtalálható a jelen használati útmutatóban.

Az ábrák nézőpontja:

A „**bal**” és a „**jobb**” értelmezése a használati útmutatóban:

A kezelő a gép mögött áll (munkahelyzet), és a haladási irányban előrefelé tekint.

Hivatkozás fejezetre:

Kapcsolódó és további magyarázatot nyújtó fejezetekre és pontokra nyíl hívja fel a figyelmet. A következő példában egy fejezetre történő utalás látható: (⇒ 4.)

Szövegrészek jelölése:

A leírt utasítások az alábbi példákban látható módon lehetnek jelölve.

A felhasználó beavatkozását igénylő kezelési lépések:

- Lazítsuk meg az 1-es csavart csavarhúzóval, húzzuk meg a 2-es kart ...

Általános felsorolások:

- a termék sportrendezvényeken vagy egyéb versenyeken való használata

Kiemelt jelentőségű szövegrészek:

A kiemelt jelentőségű szövegrészek hangsúlyozása érdekében ezeket a részeket a használati útmutatóban az alábbi szimbólumok egyikével jelöljük.



Veszély!

Figyelmeztetés balesetveszélyre és súlyos személyi sérülésekre. A leírt tevékenységet szükséges vagy tilos elvégezni.



Figyelem!

Figyelmeztetés személyi sérülések veszélyére. A leírt tevékenység lehetséges vagy valószínű sérülésektől óv meg.



Vigyázat!

A leírt tevékenységgel könnyű sérülések, ill. anyagi károk kerülhetnek el.



Megjegyzés

A gép tökéletesebb használatára vagy a lehetséges hibás kezelés elkerülésére vonatkozó információ.

Ábrára hivatkozó szövegrészek:

A gép használatát magyarázó ábrák a használati útmutató elején találhatóak.

A használati útmutató szövegrészei mellett látható fényképezőgép-szimbólum az ábraoldalakon található megfelelő ábrára hivatkozik.



3. A gép leírása



- 1 A tolókar felső része
- 2 Indítózsinór
- 3 Tekerőgomb
- 4 A tolókar alsó része
- 5 Hátsó kerék
- 6 Vágásmagasság-állítás
- 7 Ház
- 8 Első kerék
- 9 Gyertyapipa
- 10 Benzinmotor
- 11 A kidobónyílás fedele
- 12 Fűgyűjtő kosár
- 13 A kerékajtás karja
- 14 Motorleállító kar

4. A biztonság érdekében

4.1 Általános információk



A géppel való munkavégzés közben feltétlenül tartsuk be az alábbi balesetvédelmi előírásokat.



Az első üzembe helyezés előtt figyelmesen el kell olvasni a teljes használati útmutatót. A használati útmutatót a későbbi használat érdekében gondosan meg kell őrizni.

Figyelembe kell venni a benzinmotor külön használati utasításában található kezelési és karbantartási utasításokat.

Az alábbi óvintézkedések elengedhetetlenek a személyi biztonság érdekében, azonban a felsorolás nem teljes körű. A gépet mindig előrelátóan, felelősségteljesen kell üzemeltetni, és szem előtt kell tartani, hogy a felhasználó felelős a más személyeket ért balesetekért vagy azok tulajdonának károsodásáért.

Ismerkedjünk meg a gép kezelőszerveivel és használatával.

A gépet csak olyan személyek használhatják, akik elolvasták a használati utasítást, és értenek a gép kezeléséhez. Az első üzembe helyezés előtt a felhasználónak törekednie kell arra, hogy szakszerű és gyakorlati eligazításban részesüljön. Az eladónak vagy más szakembernek el kell magyaráznia a felhasználónak, hogyan használható a gép biztonságosan.

Az eligazítás során különösen arra kell felhívni a figyelmét a felhasználónak, hogy a géppel végzett munkához fokozott óvatosság és koncentráció szükséges.

A kockázatok a gép előírás szerű használata esetén sem küszöbölhetők ki teljesen.



Fulladás miatti életveszély!

A csomagolóanyaggal játszó gyermekeket fulladásveszély fenyegeti. A csomagolóanyagot mindig tartsuk távol a gyermekektől.

A gépet – ideértve valamennyi kiegészítő berendezését – csak olyan személyeknek szabad tovább-, ill. kölcsönadni, akik alapvetően ismerik e géptípust és kezelését. A használati utasítás a géphez tartozik, ezért mindig a géppel együtt kell továbbadni.

A gépet csak kipihenten, jó szellemi és fizikai kondícióban szabad használni. Egészségügyi panaszok esetén javasolt az orvos megkérdezése arról, lehetséges-e a géppel történő munkavégzés. A reakcióképességet befolyásoló gyógyszerek szedése, alkohol, illetve kábítószeres fogyasztása után tilos a géppel dolgozni.

Győződjön meg arról, hogy a felhasználó fizikailag, érzékszervileg és mentálisan képes működtetni, valamint használni a gépet. Ha a felhasználó fizikailag, érzékszervileg vagy mentálisan akadályoztatott, akkor csak felelős személy felügyelete vagy irányítása alatt dolgozhat vele.

Győződjön meg arról, hogy a felhasználó nagykorú, vagy az adott ország szabályozásai értelmében felügyelettel szakmai képzésben vesz részt.

A gép magáncélú felhasználásra szolgál.

Figyelem – balesetveszély!

A fűnyíró gép csak fűnyírásra szolgál. Ettől eltérő alkalmazás nem megengedett, mert veszélyes lehet, vagy a gép károsodásához vezethet.

A felhasználó testi épségének veszélyeztetése miatt a fűnyíró gépet nem szabad az alábbiakra használni (nem teljes körű felsorolás):

- bokrok, sövények és cserjék nyírására,
- futónövények nyírására,
- fűápolásra tetőkerteken és virágládákban,
- fa- és sövénynyesedék aprítására,
- gyalogutak tisztítására (felszívás, lefújás),
- talajjegenetlenségek, pl. vakondtúrások elegyengetésére,
- a lenyírt fű szállítására, hacsak nem rendelkezik az erre szolgáló fűgyűjtő kosárral.

Biztonsági okokból a STIHL által jóváhagyott tartozékok szakszerű felszerelésén kívül a gép minden módosítása tilos, és a garancia megszűnéséhez vezet. Az engedélyezett tartozékokról a STIHL szakkereskedők szolgálnak információkkal.

Különösen tilos a gépen a teljesítménynek vagy a benzinmotor, ill. a villanymotor fordulatszámának módosítására irányuló bármilyen beavatkozást végezni.

A géppel tilos tárgyakat, állatokat vagy személyeket – különösen gyerekeket – szállítani.

Közterületen, parkokban, sportpályákon, út mentén, mező- és erdőgazdasági üzemekben történő használat során különös óvatosság szükséges.



Figyelem! A fellépő rezgések veszélyeztethetik az egészséget! A rezgések miatti túlzott terhelés keringési vagy idegrendszeri károk okozhat, különösen keringési problémákkal rendelkező személyek esetén. Forduljon orvoshoz, amennyiben olyan tünetek jelentkeznek, amelyeket a rezgési terhelés válthatott ki. Ilyen – főként az ujjakban, a kezekben vagy a csuklókon jelentkező – tünetek lehetnek többek között például az alábbiak:

– érzéketlenség,
– fájdalomérzet,
– izomgyengeség,
– bőrszíneződés,
– kellemetlen bizsergés.

- érzéketlenség,
- fájdalomérzet,
- izomgyengeség,
- bőrszíneződés,
- kellemetlen bizsergés.

Használat közben erősen, azonban ne görcsösen tartsuk a tolókart két kézzel, az erre szolgáló helyeken.

Az üzemidőt úgy tervezzük meg, hogy elkerülhető legyen a hosszabb időtartamú nagyfokú terhelés.

4.2 Tankolás – a benzin kezelése



Életveszély!

A benzin mérgező és rendkívül gyúlékony.

Benzin csak arra alkalmas és bevizsgált tartályokban (kannákban) tárolható. A benzintartályok sapkáját mindig szabályszerűen be kell csavarni és erősen meg kell húzni. A sérült zárósapkákat biztonsági okokból ki kell cserélni.

Ne használjunk italos palackokat vagy hasonlókat üzemanyagok hulladékkezelésére vagy tárolására. A palack arra indíthat esetleg valakit – különösen gyerekeket –, hogy igyon belőle.



Tartsuk távol a benzint szikrától, nyílt lángtól, állandó lángtól, hőforrásoktól és egyéb gyújtóforrásoktól. Tilos a

dohányzás!

Az üzemanyag töltését csak a szabadban végezzük, és közben ne dohányozzunk.

Az üzemanyag betöltése előtt állítsuk le, és hagyjuk lehűlni a benzinmotort.

A benzint a benzinmotor indítása előtt kell betölteni. Amíg a benzinmotor jár, vagy a gép forró, nem szabad kinyitni a tanksapkát, sem benzint betölteni.

Ne töltsük túl az üzemanyagtartályt!

Soha ne töltsük fel az üzemanyagtartályt a töltőcsont alsó pereme feletti szintig, hogy az üzemanyagnak elegendő helye legyen a táguláshoz.

Vegyük figyelembe a benzinmotor használati utasításában leírtakat is.

Ha melléfolyt az üzemanyag, ne indítsuk el a benzinmotort, amíg nem tisztítottuk meg a benzinnel szennyezett felületet. Nem szabad indítási (gyújtási) kísérletet végezni, amíg a benzingőzök el nem párologtak (szárazra törlés).

A kiömlött üzemanyagot mindig fel kell törölni.

A benzinnel szennyezett ruhadarabokat le kell cserélni.



Soha ne legyen benzin a gép üzemanyagtartályában, ha a gépet épületen belül tároljuk. A keletkezett benzingőzök nyílt láng vagy szikra hatására meggyulladhatnak.

Ha ki kell üríteni az üzemanyagtartályt, azt a szabadban végezzük.

4.3 Ruházat és felszerelés



A munka során mindig erős, nem csúszó talpú lábbelit viseljünk. Soha ne dolgozzunk mezítláb vagy például szandálban.



Ezenfelül a karbantartási és a tisztítási munkák során, valamint a gép szállításakor mindig erős lábbelit kell viselni, továbbá a hosszú hajat össze kell fogni és biztosítani kell (fejkendő, sapka stb.).



A fűnyíró kés élezésekor megfelelő védőszemüveget kell viselni.

A gépet csak hosszú nadrágban és szoros ruházatban szabad üzembe helyezni.

Soha ne viseljünk nem testhez simuló ruhadarabokat, amelyek a mozgatható alkatrészekbe (kezelőkarok) akadhatnak, így tilos az ékszerek, nyakkendők, sálak viselése.



Munka közben zaj keletkezik. A zaj károsíthatja a hallást.

Viseljünk hallásvédőt.

4.4 A gép szállítása

Az éles peremű vagy forró alkatrészek okozta sérülések elkerülése érdekében csak kesztyűben dolgozzunk.

A gépet nem szabad járó benzinmotorral szállítani. Szállítás előtt kapcsoljuk ki a benzinmotort, hagyjuk leállni a késeket, és húzzuk le a gyertyapipát.

A gépet csak lehűlt benzinmotorral, üzemanyag nélkül szabad szállítani.

Járműre helyezéshez használjunk megfelelő rakodási segédeszközt (rakodórampát, emelőszerkezetet).

A gépet és a gép együtt szállított alkatrészeit (pl. fűgűjtő kosár) a jármű rakfelületén megfelelően méretezett rögzítésközökkel (hevederek, kötelek stb.) kell biztosítani.

A gép megemlése és közben szállítása során kerüljük az érintkezést a fűnyíró késsel.

Tartsuk be a „Szállítás” fejezetben foglaltakat, ahol megtalálhatók a gép megemlése, ill. rögzítésével kapcsolatos tudnivalók. (⇒ 12.)

A gép szállításakor be kell tartani a helyi jogszabályi előírásokat, különösen a rakományok biztonságára és a tárgyak rakodófelületeken történőállítására vonatkozó előírásokat.

4.5 Munkavégzés előtt

Biztosítani szükséges, hogy a géppel csak olyan személyek dolgozzanak, akik ismerik a használati útmutatót.

A gép üzembe helyezése előtt ellenőrizni kell az üzemanyagrendszer tömítettségét, különösen a látható alkatrészeket, pl. az üzemanyagtartályt, a tanksapkát és a tömlőcsatlakozásokat. Tömítetlenség vagy sérülés esetén tilos beindítani a benzinmotort – **tűzveszély!**

A gépet üzembe helyezés előtt szakszervizben meg kell javíttatni.

Be kell tartani a benzinmotoros, ill. villanymotoros kerti gépek használati idejére vonatkozó helyi rendeleteket.

Alaposan vizsgáljuk át a terepet, ahol a gépet használni fogjuk, és távolítsunk el minden követ, botot, drótot, csontot és más kemény tárgyat, amelyet a gép a magasba repíthet. Az akadályok (pl. fatönkök, gyökerek) a magas fűben sokszor nehezen vehetők észre.

Ezért a géppel végzett munka előtt jelöljük meg a füves területen nem észrevehető és nem eltávolítható valamennyi idegen tárgyat (akadályt).

A gép használata előtt ki kell cserélni a hibás, elhasználódott vagy sérült alkatrészeket. A gép olvashatatlaná vált vagy megsérült figyelmeztető és veszélyjelzéseit ki kell cserélni. A pótmaticák és minden további pótalkatrész beszerezhető a STIHL szakkereskedőknél.

A gépet csak üzembiztos állapotban szabad használni. Üzembe helyezés előtt mindig győződjünk meg a következőkről:

- A gép előírászerűen összeszerelt állapotban van.
- Kifogástalan állapotban van a vágóeszköz és a teljes vágóegység (a fűnyíró kés, a rögzítőelemek és a nyírószerkezet háza). Különös figyelmet kell fordítani az alkatrészek biztonságos rögzítettségére, épségére (nem lehetnek rajtuk kicsorbulások, repedések), valamint kopottságára. (⇒ 11.4)
- Megfelelően fel van csavarva a tanksapka.
- Kifogástalan állapotban van az üzemanyagtartály, az üzemanyag-továbbító alkatrészek és a tanksapka.

- Kifogástalan állapotban vannak és megfelelően működnek a biztonsági berendezések (pl. a motorleállító kar, a kidobónyílás fedele, a ház, a tolókar és a védőrács).
- A fűgűjtő kosár ép és teljesen fel van szerelve – sérült fűgűjtő kosár nem használható.
- Megfelelően be van csavarva az olajleeresztő csavar.

EI kell végezni minden szükséges munkálatot, illetve szakszervizbe kell vinni a gépet. A STIHL cég erre a célra a STIHL szakszervizeket ajánlja.

4.6 Munka közben

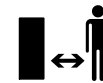

Soha ne végezzünk munkát, ha mások – főleg gyerekek – vagy állatok tartózkodnak a veszélyes területen.

Tilos a gyártó által a gépbe épített biztonsági és kapcsolóberendezéseket kiszerezni vagy áthidalni. Különösen a motorleállító kart nem szabad soha a tolókarhoz rögzíteni (pl. odakötözéssel).



Figyelem – sérülésveszély!

Soha ne tegyük a kezünket vagy a lábunkat a forgó alkatrészekre vagy azok alá.

Soha ne érnünk a forgó késhez. Mindig maradjunk távol a kidobónyílástól.

A tolókar által adott biztonsági távolságot mindig be kell tartani. A tolókarnek mindig szabályszerűen felszerelve kell lennie, amit tilos megváltoztatni. A gépet soha nem szabad lehajtott tolókarral üzembe helyezni.

Soha ne rögzítsünk tárgyakat (pl. munkaruhát) a tolókarhoz.

Csak napfény vagy megfelelő mesterséges megvilágítás mellett dolgozzunk.

Tilos a géppel dolgozni esőben, viharban, illetve különösen villámcsapás veszélye esetén.

Nedves talajon a csúszásveszély miatt fokozott balesetveszély áll fenn. Ekkor különösen óvatos munkavégzés szükséges az elcsúszás megakadályozása érdekében. Lehetőség szerint kerülni kell a gép nedves talajon történő használatát.

Füstgázok:



Mérgezés miatti életveszély!

Roszcullét, fejfájás, látászavar (pl. szűkülő látómező), hallászavar, szédülés, csökkenő koncentrációképesség esetén a munkát azonnal be kell fejezni. Ezeket a tüneteket többek között a túl magas füstgáz-koncentráció is okozhatja.



A gép a benzinmotor beindulásakor azonnal mérgező kipufogógázokat termel. Ezek a gázok mérgező, színtelen és szagtalan szén-monoxidot, valamint egyéb káros anyagokat tartalmaznak. Benzinmotoros gépet sosem szabad zárt vagy rosszul szellőző helyiségben üzembe helyezni.

Beindítás:

A gépet óvatosan indítsuk be, „A gép üzembe helyezése” (⇒ 10.) című fejezetben foglalt utasítások szerint. Az előírások szerint történő beindítás csökkentheti a sérülésveszélyt.

Sérülésveszély!

Ha az indítószinór gyorsan visszaugrik, gyorsabban a benzinmotor felé ránthatja a

felhasználó kezét és karját, mint ahogy a felhasználó el tudná engedni az indítószinórt. Ez a rántás csonttörést, zúzódást és rándulást okozhat.

A beindításnál mindig ügyeljünk arra, hogy a lábunk elég távol legyen a vágóeszköztől.

Tilos a gépet indításkor megdönten.

A motor indításakor nem szabad a kerékajtás karját működtetni.

Ne indítsuk be a benzinmotort, ha a kidobócsatorna nincs letakarva a kidobónyílás fedelével, ill. a fűgyűjtő kosárral.

Munkavégzés lejtős terepen:

Lejtős terepen mindig keresztben kell haladni, soha nem hosszanti irányban.

Ha a felhasználó hosszanti irányban történő fűnyírás esetén elveszíti az ellenőrzést a gép felett, akkor esetleg a járó gép is elgázolhatja.

Rendkívül óvatosan járjunk el, ha lejtős terepen megváltoztatjuk a menetirányt.

Ügyeljünk arra, hogy lejtős terepen mindig stabilan álljunk, valamint kerüljük a túl meredek lejtőkön történő munkavégzést.

A gépet biztonsági okokból nem szabad 25°-nál (46,6%) meredekebb domboldalalon használni.

Sérülésveszély!

25° meredekség 100 cm-es vízszintes távolságra vetítve 46,6 cm-es függőleges emelkedésnek felel meg.

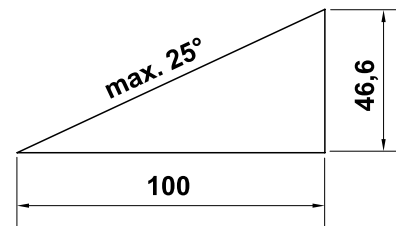

A benzinmotor megfelelő kenésének biztosítása érdekében a gép emelkedőn történő használatakor figyelembe kell venni a benzinmotor mellékelt használati utasításában foglaltakat is.

Munkavégzés:



Sérülésveszély!

Soha ne tegyük kezünket vagy lábunkat forgó alkatrészekre vagy azok alá vagy fölé.



Ne kíséreljük meg a kés megfigyelését a fűnyíró gép üzemelése közben. Soha ne nyissuk ki a kidobónyílás fedelét, és/vagy ne vegyük le a fűgyűjtő kosarat, amíg a kés forog. A forgó kés sérüléseket okozhat.

Csak lépéstempóban vezessük a gépet – soha ne szaladjunk a géppel végzett munka során. A gyors haladás növeli a megbotlás, elcsúszás stb. okozta sérülések veszélyét.

Különösen óvatosan járjunk el, ha a gépet megfordítjuk vagy magunk felé húzzuk.

Botlásveszély!

Fokozott elővigyázattal használjuk a gépet, ha lejtők, peremek, mélyedések vagy töltések közelében dolgozunk.

Különösen figyeljünk arra, hogy megfelelő távolságot tartsunk az ilyen veszélyforrásoktól.

A füves talajon lévő nehezen látható tárgyakat (öntözőberendezések, cölöpök, vízcsapok, alapok, elektromos vezetékek stb.) ki kell kerülni. Soha ne haladjunk át ezeken a tárgyakon.



STOP

Vegyük figyelembe a vágóeszköz utánforgási idejét, ami a teljes leállásig néhány másodpercet vehet igénybe.

Kapcsoljuk ki a benzinmotort, várjuk meg, amíg a meghajtott eszköz leáll, és húzzuk le a gyertyapipát a következő esetekben:

- Ha magára hagyjuk a gépet, ill. a gép felügyelet nélkül marad.
- Üzemanyag betöltése előtt. A tankolást csak kihűlt benzinmotor mellett szabad végezni.

Tűzveszély!

- Mielőtt az alkatrészek megszorulásának vagy a kidobócsatornában keletkezett eltömődések megszüntetéséhez kezdünk.
- A gép felemelése és hordozása előtt.
- A gép szállítása előtt.
- A fűnyíró késen végzett munkák előtt.
- A gép ellenőrzése, tisztítása vagy egyéb munkák (pl. a tolókar lehajtása) előtt.

- Ha a gép idegen tárgyba ütközött, vagy a fűnyíró gépen szokatlanul erős rezgések lépnek fel. Ilyen esetben ellenőrizni kell a gépet, különös tekintettel a vágóegység (kés, késtengely, késrögzítés) épségére, és el kell végezni a szükséges javításokat a gép újraindítása és a géppel végzett további munka előtt.



Sérülésveszély!

Az erős rezgések általában hibára utalnak.

Szigorúan tilos a fűnyíró gépet sérült vagy elhajlott forgattyús tengellyel, illetve sérült vagy meghajlott fűnyíró késsel üzembe helyezni.

Ha nem rendelkezünk megfelelő ismeretekkel, a szükséges javításokat szakemberrel végeztessük – lehetőség szerint STIHL szakszervizhez forduljunk.

Kapcsoljuk ki a benzinmotort,

- ha a gépet a művelendő terület felé toljuk, vagy azt elhagyjuk,
- mielőtt a gépet nem fűvel borított területre toljuk,
- mielőtt felnyitjuk a kidobónyílás fedelét, vagy levesszük a fűgyűjtő kosarat,
- ha a gépet szállításhoz meg kell dönteni,
- a vágási magasság beállítása előtt.

4.7 Karbantartás és javítások

A tisztítási, beállítási, javítási és karbantartási munkálatok előtt végezzük el a következőket:

- állítsuk a gépet szilárd, sík talajra,

- állítsuk le és hagyjuk lehűlni a benzinmotort,
- húzzuk le a gyertyapipát.

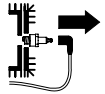

Figyelem – sérülésveszély!

Tartsuk távol a gyertyapipát a gyújtógyertyától, nehogy véletlenül gyújtószikra keletkezzen, ami tűzhoz vagy áramütéshez vezethet. Ha a gyújtógyertya véletlenül hozzáér a gyertyapipához, a benzinmotor váratlanul beindulhat.



Sérülésveszély a fűnyíró kés miatt!

Az indítózsinór meghúzásával a meghajtott eszköz forgó mozgásba lendül. Az indítózsinór meghúzásakor mindig ügyeljünk a fűnyíró késtől való megfelelő távolságra (különösen a kezeket és a lábakat illetően).

Hagyjuk lehűlni a gépet, különösen a benzinmotort, a kipufogó-gyűjtőcső és a hangtompító területén végzett munkák előtt. Ezek a területek akár 80 °C-osak is lehetnek. **Égési sérülés veszélye!**

A motorolajjal történő közvetlen érintkezés veszélyes lehet, továbbá figyelni kell arra, hogy ne öntsük mellé a motorolajat. A motorolaj betöltését, ill. a motorolaj cseréjét javasolt STIHL szakkereskedőkre bízni.

Tisztítás:

Munka után a teljes gépet gondosan meg kell tisztítani. (⇒ 11.2)

A fűlerakódásokat fadarabbal távolítsuk el. A fűnyíró gép alsó oldalát kefével és vízzel tisztítsuk meg.

A gép tisztítási helyzetbe állítása előtt ürítsük ki az üzemanyagtartályt (pl. üresre járatással).

Soha ne használjon nagynyomású tisztítógépet, és ne tisztítsa a gépet folyó víz alatt (pl. locsolótömlővel).

Ne használjon agresszív tisztítószereket. Ezek a műanyag és fém alkatrészek sérülését okozhatják, ami hátrányosan befolyásolhatja a STIHL gép biztonságos működését.

A tűzveszély elkerülése érdekében tartsuk tisztán a hűtő szellőzőnyílások, a hűtőbordák és a kipufogó területét pl. a fűtől, szalmától, mohától, falevelektől vagy a kifolyó zsírtól.

Karbantartási munkák:

Csak a jelen használati utasításban leírt karbantartási munkákat végezheti el a felhasználó, minden más munkát szakszervizben kell elvégeztetni. Ha Ön nincs a szükséges ismeretek vagy segédeszközök birtokában, **mindig** forduljon szakszervizhez.

A STIHL azt javasolja, hogy a karbantartási és javítási munkákat csak STIHL szakszervizzel végeztesse el. A STIHL szakszervizek munkatársai oktatásokon vesznek részt, és rendelkezésükre állnak a cég által kiadott műszaki információk is.

Csak olyan szerszámokat, tartozékokat és kiegészítő berendezéseket használjon, amelyeket a STIHL az adott géphez jóváhagyott vagy azokkal műszakilag egyenértékűek, ellenkező esetben személyi sérüléssel vagy a gép károsodásával járó baleset veszélye következhet be. Kérdéseivel forduljon bizalommal valamelyik szakszervizhez.

A STIHL eredeti szerszámai, tartozékai és a pótalkatrészek optimálisan az adott berendezéshez, és a kezelő igényeihez vannak hangolva. Az eredeti STIHL pótalkatrészek a STIHL alkatrészszámról,

a STIHL feliratról és adott esetben a STIHL alkatrészszimbólumról ismerhetők fel. Kisméretű alkatrészeken szerepelhet a szimbólum magában is.

Biztonsági okokból rendszeresen ellenőrizzük az üzemanyagot továbbító alkatrészek (üzemanyag-vezeték, üzemanyagcsap, üzemanyagtartály, tanksapka, csatlakozások stb.) épségét és tömítettségét. Szükség esetén cseréltessük ki azokat szakemberrel (lehetőleg STIHL szakszervizhez forduljunk).

Mindig tartsa tisztán és olvashatóan a figyelmeztető és tájékoztató címkéket. A sérült vagy elveszett címkéket a STIHL szakkereskedőknél beszerezhető eredeti címkékre kell kicserélni. Ha valamelyik alkatrészt újra cseréli ki, ügyeljen arra, hogy az új alkatrész ugyanolyan címkével legyen ellátva.

A vágóegységen végzett munkák csak vastag munkakesztyűben, a legnagyobb óvatosság mellett végezhető.

A gép biztonságos üzemállapota érdekében minden anyacsavar, csapszeg és csavar, különösen a késrögzítő csavar mindig erősen legyen meghúzva.

Ellenőrizzük rendszeresen az egész gépet és a fűgyűjtő kosarat – különösen hosszabb tárolás, pl. téli szünet előtt – a kopásra és az alkatrészek épségére nézve. Biztonsági okokból azonnal ki kell cserélni az elhasználódott vagy sérült alkatrészeket, hogy a gép mindig biztonságos üzemállapotban legyen.

Soha ne változtassunk a benzinmotor alapbeállításán, és ne pörgessük túl a motort.

Ha a karbantartási munkákhoz alkatrészeket vagy védelmi eszközöket szereltünk le, a munka végeztével haladéktalanul, előírás szerint szereljük vissza őket.

4.8 Tárolás hosszabb üzemszünet esetén

Várjuk meg, amíg a benzinmotor lehül, és csak azután vigyük a gépet zárt helyiségbe.

A gépet – üres tankkal – és az üzemanyagokat zárható, jól szellőző helyiségben tároljuk.

Gondoskodni szükséges arról, hogy a gép véde legyen illetéktelen (pl. gyermekek által történő) használattal szemben.

Ha ki kell üríteni az üzemanyagtartályt (pl. téli leállítás előtti üzemén kívül helyezés esetén), az üzemanyagtartályt kiürítését csak a szabadban végezzük (pl. üresre járatással).

Tárolás (pl. téli leállítás) előtt a gépet alaposan meg kell tisztítani.

A gépet csak lehúzott gyertyapipával szabad tárolni.

A gépet csak üzembiztos állapotban szabad tárolni.

Letakarás előtt hagyjuk a gépet teljesen kihűlni.

4.9 Hulladékkezelés

A hulladékok (pl. fáradt olaj, üzemanyag, használt kenőanyag, szűrők, akkumulátorok és hasonló kopó alkatrészek) károsak lehetnek az

egészségre, az állatokra és a környezetre, ezért szakszerűen ártalmatlanítani kell ezeket.

A hulladékok szakszerű ártalmatlanításával kapcsolatban forduljunk a helyi hulladék-újrahasznosító telephez vagy a szakszervizhez. A STIHL erre a célra a STIHL szakszerveket ajánlja.

A már nem használt gép leselejtezését szakszerű módon kell végezni. A leselejtezés előtt a gépet működésképtelenné kell tenni. A balesetek megelőzése érdekében ehhez különösen a gyújtókábel eltávolítása, az üzemanyagtartály kiürítése és a motorolaj leengedése szükséges.

Sérülésveszély a fűnyíró kés miatt!
A már nem használt fűnyíró gépet soha ne hagyjuk felügyelet nélkül. A gépet és különösen a fűnyíró kést úgy kell tárolni, hogy gyermekek ne férhessenek hozzá.

5. A szimbólumok leírása



Figyelem!

Üzembe helyezés előtt olvassuk el a használati útmutatót.



Sérülésveszély!

Tartsunk távol másokat a veszélyes területtől.

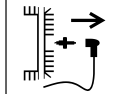
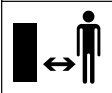

Sérülésveszély!

A vágóeszközön végzendő munkák, karbantartási és tisztítási munkálatok előtt húzzuk le a gyertyapipát.



Sérülésveszély!

A kezünket és lábunkat tartsuk távol a késektől!

A vágószerkezetet a leállítás után néhány másodpercig még forog (a benzinmotor fékje/késfék).

RM 248 T, RM 253 T:



Kapcsoljuk be a kerékahajtást.



Indítsuk be a benzinmotort.

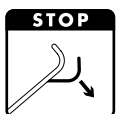

Állítsuk le a benzinmotort.

6. Szállítási terjedelem

Poz.	Megnevezés	db
A	Alapgép	1
B	Fűgyűjtő kosár felső része	1
C	Fűgyűjtő kosár alsó része	1
D	Tekerőgomb	2



Poz.	Megnevezés	db
E	Kapupántcsavar	2
F	Huzalvezető	1
	Használati utasítás	1
	A benzinmotor használati utasítása	1

7. A gép összeszerelése

7.1 Általános rész



Sérülésveszély

Tartsuk be „A biztonság érdekében” fejezetben foglalt biztonsági tudnivalókat (⇒ 4.).

- Az összes leírt munkálat elvégzéséhez a gépet vízszintes, sík, szilárd talajra kell helyezni.

7.2 A tolókar felszerelése



Becsípődés veszélye!

A két tekerőgomb (D) becsavarása közben tartsuk egy kézzel a tolókar felső részét (1) a legfelső pontjánál.

- Toljuk át a félgömbfejű csavart (E) a huzalvezetőn (F).
- Akasszuk be a huzalvezetőt (F) a motorleállító huzalba (2).
- **RM 248 T, RM 253 T:** Akasszuk be a huzalvezetőt (F) a kerékahajtás huzaljába (3) is.
- Helyezzük a tolókar felső részét (1) az ábra szerint kívülről a tolókar alsó részeire (4), és tartsuk így.

- Toljuk keresztül a furatokon a félgömbfejű csavart (E) (bal oldalon legyen a huzalvezető (F), a jobb oldalon maradjon szabadon), és húzzuk meg erősen a tekerőgombokat (D).

7.3 Az indítószinór beakasztása és levétele



Beakasztás:

- Húzzuk le a gyertyapipát a benzinmotorról.
- Húzzuk a motorleállító kart (1) a tolókarhoz, és tartsuk ebben a helyzetben.
- Húzzuk ki lassan az indítószinórt (2), és akasszuk a huzaltartóba (3).
- Lassan engedjük vissza az indítószinórt (2) és a motorleállító kart (1).
- Helyezzük vissza a gyertyapipát.

Levétel:

- Húzzuk le a gyertyapipát a benzinmotorról.
- Húzzuk a motorleállító kart (1) a tolókarhoz, és tartsuk ebben a helyzetben.
- Húzzuk ki lassan az indítószinórt (2), és akasszuk ki a huzalvezetőből (3).
- Lassan engedjük vissza az indítószinórt (2) és a motorleállító kart (1).
- Helyezzük vissza a gyertyapipát.

7.4 A tolókar felső részének lehajtása



A helytakarékos szállításhoz és tároláshoz a tolókar felső része (1) lehajtható.



Sérülésveszély!

A tolókar lehajtása előtt állítsuk le a benzinmotort, és húzzuk le a gyertyapipát.

A tolókar felső részét (1) nem szabad további súllyal megterhelni (pl. a tolókarra akasztott munkaruhával).

Becsípődés veszélye!

A tekerőgombok (3) meglazulásával a tolókar felső része (1) magától előreborulhat. Ezért a két tekerőgomb (3) meglazítása előtt tartsuk erősen a tolókar felső részét (1) a legfelső pontjánál.

- Akasszuk le az indítószinórt. (⇒ 7.3)
- Lazítsuk meg mindkét oldalon a tekerőgombokat (3) (csavarjuk őket az óramutató járásával ellentétes irányba).
- Hajtsuk lassan előre a tolókar felső részét (1).

7.5 A fűgyűjtő kosár összeszerelése



- Helyezzük a fűgyűjtő kosár felső részét (B) a fűgyűjtő kosár alsó részére (C).

- Ellenőrizzük a megfelelő illeszkedést: a fűleknek (1) pontosan a nyílások (2) fölött kell elhelyezkedniük. Az összes fűlek (1) és vezetőtüskének (3) belül kell lennie. A fűgyűjtő kosár felső részének (B) a fűgyűjtő kosár alsó részét (C) kívülről körbe kell zárnia.
- Nyomjuk be a fűleket (1) hátulról, középről kezdve enyhe nyomással kívülről a fűgyűjtő kosár alsó részének nyílásaiba (2).

7.6 A fűgyűjtő kosár levétele és felhelyezése



Sérülésveszély!

A fűgyűjtő kosár felhelyezése és levétele előtt a benzinmotort le kell állítani!

Felhelyezés:

- Nyissuk ki és tartsuk nyitva a kidobónyílás fedelét (1).
- Akasszuk a fűgyűjtő kosarat (2) a tartófűlekkel (3) a gép hátoldalán található tartórészekre (4). Győződjünk meg róla, hogy a fedél (5) megfelelően le van-e zárva.
- Engedjük el a kidobónyílás fedelét (1).

Levétel:

- Nyissuk ki és tartsuk nyitva a kidobónyílás fedelét (1).
- Emeljük meg és vegyük le hátrafelé a fűgyűjtő kosarat (2).
- Csupjuk vissza lassan a kidobónyílás fedelét (1).

7.7 Központi vágásmagasság-állítás



Sérülésveszély!

A vágási magasság állítása előtt a benzinmotort le kell állítani.

7 különböző vágásmagasság állítható be **25 mm** és **75 mm** között.

1. vágási fokozat:
legkisebb vágási magasság

7. vágási fokozat:
legnagyobb vágási magasság

- Nyomjuk a vágásmagasság-állító kart (1) egy kézzel a hátsó kerékhez (2), és tartjuk így.
- Állítsuk a vágásmagasság-állító kart (1) a kívánt helyzetbe.
- Engedjük el lassan a vágásmagasság-állító kart (1), és győződjünk meg arról, hogy a kar a helyére kattant.

7.8 Üzemanyag és motorolaj



Sérülésveszély!

Be kell tartani „A biztonság érdekében” fejezetben foglalt figyelmeztetéseket. (⇒ 4.)



Ügyeljünk a gép épségére!

Az első indítás előtt töltjük fel a gépet motorolajjal (lásd a benzinmotor használati utasítását). A STIHL a motorolaj betöltéséhez megfelelő segédeszköz (pl. tölcser) használatát javasolja. A géphez nincs a betöltésre alkalmas segédeszköz mellékelve.

Motorolaj:

A felhasználandó motorolaj minősége és a szükséges olajmennyiség a benzinmotor használati utasításában található. Rendszeresen ellenőrizzük az olajsínt (lásd a benzinmotor használati utasítását). A túl alacsony vagy túl magas olajsínt kerülendő.



Üzemanyag:

Javaslat:
friss, márkás üzemanyagok,
Az üzemanyag minőségére (oktánszám) vonatkozó adatok a benzinmotor használati utasításában találhatók;

– ólommentes benzin.

Az üzemanyag betöltéséhez használjunk tölcser (nincs mellékelve).



8. Biztonsági berendezések

A gép a biztonságos kezelés érdekében és a szakszerűtlen kezelés megakadályozása érdekében több biztonsági berendezéssel van felszerelve.



Sérülésveszély!

Ha valamelyik biztonsági berendezésen hibát észlel, akkor a gépet tilos üzembe helyezni. Forduljunk szakszervizhez, lehetőség szerint STIHL szakszervizhez.

8.1 Biztonsági berendezések

A fűnyíró gép olyan biztonsági berendezésekkel rendelkezik, amelyek megakadályozzák a véletlen kapcsolatot a fűnyíró késsel és a gép által kidobott lenyírt fűvel.

A biztonsági berendezések közé tartozik a ház, a kidobónyílás fedele, a fűgyűjtő kosár és a szabályszerűen felszerelt tolókar.

8.2 Motorleállító kar

A fűnyíró gép motorleállító szerkezettel rendelkezik.

Üzem közben a motorleállító kar elengedését követően a benzinmotor leáll. A benzinmotornak és a késnek 3 másodpercen belül kell leállnia.



Sérülésveszély!

Ha a kés leállási ideje ennél hosszabb lenne, akkor tilos használni a gépet, és szakszervizhez kell fordulni.

A késleállási idő mérése

A benzinmotor beindítása után a kés forogni kezd, és szélzúgásszerű hang hallható. A késleállási idő a benzinmotor leállítása után hallható szélzúgásszerű hang időtartamának felel meg, amely stopperórával lemérhető.

9. Munkavégzési tanácsok

Szép és dús gyept a következőképpen érhető el:

- ha kis sebességgel nyírjuk a fűvet,
- ha a fűvet gyakran nyírjuk és röviden tartjuk,
- ha forró és száraz időjárás esetén nem nyírjuk túl rövidre a fűvet, mert akkor kiegészíti a nap, és nem lesz tetszetős,
- ha éles fűnyíró késsel dolgozunk, amelyet ezért rendszeresen élezni kell (szakkereskedő),

- ha rendszeresen megváltoztatjuk a nyírás irányát.

9.1 A kezelő munkaterülete



- A benzinmotor beindításakor, valamint a motor működése közben a kezelőnek biztonsági okokból mindig a munkaterületen, a tolókar mögött kell tartózkodnia. A tolókar által meghatározott biztonsági távolságot mindig be kell tartani.
- A fűnyíró gépet kizárólag egy ember kezelheti, más személyeknek a veszélyes területtől távol kell tartózkodniuk. (⇒ 4.)

10. A gép üzembe helyezése

10.1 A benzinmotor beindítása



i Ügyeljünk a gép épségére!

- Ne indítsuk be a benzinmotort magas fűben, ill. a legkisebb vágási magasságon, mert ez nehezebb indítási folyamatot eredményezne. A benzinmotor a beindítást követően az állandó fordulatszám-beállítás miatt mindig optimális üzemi fordulatszámon működik.
- Húzzuk a motorleállító kart (1) a tolókarhoz, és tartsuk ebben a helyzetben.

- Húzzuk ki lassan az indítózsínort (2), amíg sűrítési ellenállást nem érzünk. Ezután erősen és gyorsan húzzuk ki a zsínort karhossznyíra. Lassan engedjük vissza az indítózsínort (2), hogy fel tudjon csévélni. Ismételjük addig a műveletet, amíg a benzinmotor be nem indul.

10.2 A benzinmotor leállítása



A benzinmotor leállításához engedjük vissza a motorleállító kart (1).

A benzinmotor és a fűnyíró kés rövid késleállási időt követően leáll.

10.3 A kerékajtás karja (RM 248 T, RM 253 T)



A kerékajtás bekapcsolása:

- Indítsuk be a benzinmotort. (⇒ 10.1)
- Húzzuk a kerékajtás karját (1) a tolókarhoz, és tartsuk ebben a helyzetben. A kerékajtás bekapcsol, és a fűnyíró gép megindul előrefelé.

A kerékajtás kikapcsolása:

- Engedjük vissza a kerékajtás karját (1). A kerékajtás ilyenkor kikapcsol, és a fűnyíró gép megáll. A benzinmotor továbbra is jár.

10.4 Telítettségjelző



A kés által keltett légáram megemeli a telítettségjelzőt (1). Ha a fűgyűjtő kosár megtelt, a légáramlás megszakad. Ha túlságosan gyenge a légáram, a

telítettségjelző (1) visszatér az alapállapotába. Ez arra utal, hogy ki kell üríteni a fűgyűjtő kosarat.

A telítettségjelző csak optimális légáramlás esetén működik megfelelően. A külső hatások (pl. nedves, tömött vagy magas fű, alacsony vágási magasság, szennyeződések) hátrányosan befolyásolhatják a légáramot és ezáltal a telítettségjelző működését.

A A fűgyűjtő kosár telik:

B A fűgyűjtő kosár megtelt:

- A megtelt fűgyűjtő kosarat ki kell üríteni (⇒ 10.5).

10.5 A fűgyűjtő kosár ürítése



Sérülésveszély!

A fűgyűjtő kosár levétele előtt a benzinmotort biztonsági okokból le kell állítani.

- Akasszuk le a fűgyűjtő kosarat. (⇒ 7.6)
- Tartsuk a fűgyűjtő kosarat (2) a fogantyúnál (1) fogva, és ürítsük ki a lenyírt fűvet.
- Győződjünk meg róla, hogy a fedél (3) megfelelően le van-e zárva. Akasszuk vissza a fűgyűjtő kosarat. (⇒ 7.6)

11. Karbantartás

11.1 Általános rész



Sérülésveszély!

Tartsuk be „A biztonság érdekében“ fejezetben foglalt biztonsági tudnivalókat (⇒ 4.).

Évenkénti karbantartás szakszervizben:

A fűnyíró gépet ajánlatos évenként egyszer szakszervizzel ellenőriztetni. A STIHL erre a célra a STIHL szakszervizeket ajánlja.

11.2 A gép tisztítása

Karbantartás gyakorisága:



Minden használat után



Sérülésveszély!

Állítsuk le a benzinmotort, és húzzuk le a gyertyapipát. A gép tisztítási helyzetbe állítása előtt ürítsük ki az üzemanyagtartályt (üresre járatás).

Tisztítási helyzet:

- Állítsuk be az 1-es vágási fokozatot. (⇒ 7.7)
- Lazítsuk meg a tolókar felső részét (1) a két tekerőgomb (2) kicsavarásával.
- Nyissuk ki és tartsuk nyitva a kidobónyílás fedelét.
- Állítsuk a gépet tisztítási helyzetbe, amíg magától meg nem áll a tisztítási helyzetben.

11.3 Benzinmotor

Karbantartás gyakorisága:

Lásd a benzinmotor használati utasítását.

Általános tudnivalók:

Vegyük figyelembe a benzinmotor mellékelt használati utasításában található kezelési és karbantartási utasításokat.

A hosszú élettartam szempontjából különösen fontos a mindig megfelelő olajszint, valamint az olaj- és a légszűrő rendszeres cseréje.

Szintén a benzinmotor használati utasításában található az ajánlott olajcsere-időközök, valamint a motorolajra és az olajmennyiségre vonatkozó információk.

A hűtőbordákat a benzinmotor megfelelő hűtésének biztosítása érdekében mindig tisztán kell tartani.

11.4 A fűnyíró kés kopáshatárainak ellenőrzése



Sérülésveszély!

Be kell tartani „A biztonság érdekében” fejezetben szereplő biztonsági tudnivalókat. (⇒ 4.)

Karbantartás gyakorisága:

Minden használat előtt.



Sérülésveszély!

A kopott fűnyíró kés eltörhet, és súlyos sérüléseket okozhat. Ezért mindig be kell tartani a kés karbantartására vonatkozó utasításokat.

A fűnyíró kések a használat helyétől és időtartamától függően különböző mértékben használódnak el. Ha a gépet homokos talajon, illetve gyakran száraz körülmények között használjuk, a fűnyíró kés nagyobb igénybevételnek van kitéve, és a szokásosnál gyorsabban kopik.

Az ellenőrzés lépései:

Ellenőrzés előtt mindig alaposan meg kell tisztítani a fűnyíró kést (1).

- Állítsuk a gépet tisztítási helyzetbe. (⇒ 11.2)

A fűnyíró kés vastagsága:

A fűnyíró kés vastagságának minden ponton el kell érnie a megadott késvastagságot (A). A legfontosabb pontok az ábrán láthatók (tolómérővel ellenőrizendő).

A = 2 mm

A vágóélek kopáshatára:

Az élek az élezés során legfeljebb a (B) távolságnak megfelelő mértékben köszörülhetnek vissza. Ennek ellenőrzéséhez helyezünk vonalzót (2) a kés elülső peremére (3), és ellenőrizzük a leköszörült rész méretét.

B = 5 mm

11.5 A fűnyíró kés karbantartása



Sérülésveszély!

Be kell tartani „A biztonság érdekében” fejezetben foglalt biztonsági figyelmeztetéseket. (⇒ 4.)

Azt javasoljuk, hogy a fűnyíró kés élezését szakszervizzel végeztessék el.

A fűnyíró kés leszerelése:

A leszereléshez használjunk (kb. 60 x 60 mm-es) fatuskót (1) a fűnyíró kés (2) ellentartásához.

- Csavarjuk ki a késrögzítő csavart (3). Vegyük ki a késrögzítő csavart (3), az alátétet (4) és a fűnyíró kést (2).

A fűnyíró kés élezése:



Sérülésveszély!

Az élezés során mindig védőszemüveget és kesztyűt kell viselni.

- A fűnyíró kést köszörülés közben hűteni kell, pl. vízzel. Nem léphet fel kék színű elszíneződés, különben csökken a kés éltartóssága.
- Egyenletesen élezzük a fűnyíró kést, hogy elkerüljük a kiegyensúlyozatlanság miatti rezgéseket.
- Be kell tartani a **30°**-os vágási szöveget.
- Élezéskor ügyeljünk a kopáshatárokra.



Sérülésveszély!

Ki kell cserélni a késeket, ha barázdák vagy repedések láthatók rajtuk, vagy ha elérték a kopáshatárt (⇒ 11.4).

A fűnyíró kés felszerelése:

A felszereléshez használjunk fatuskót (1) a fűnyíró kés (2) ellentartásához.



A fűnyíró kés alsó oldalán található fülek megakadályozzák a hibás felszerelést.

- Kenjük be a késrögzítő csavart (3) **Loctite 243** anyaggal.
- Helyezzük a fűnyíró kést (2) a felhajlított széleivel felfelé a késtartó perselyre (5).
- Helyezzük be a biztosító alátétet (4), majd húzzuk meg a késrögzítő csavart (3) **60 - 65 Nm** nyomatékkal.



Sérülésveszély!

Be kell tartani a késrögzítő csavar előírt meghúzási nyomatékát.

A biztosító alátétet (4) a kés minden felszerelésekor ki kell cserélni.

A késrögzítő csavart (3) a kés minden cseréjekor ki kell cserélni.

11.6 Tárolás (téli szünet)

A gép hosszabb üzemén kívül helyezése (téli szünet) esetén vegyük figyelembe az alábbi pontokat:

- Gondosan tisztítsuk meg a gép külső részeit.
- Minden mozgó alkatrészt jól olajozzunk, ill. zsírozzunk meg.
- Ürítsük ki az üzemanyagtartályt és a karburátort (pl. üresre járatás).
- Csavarjuk ki a gyújtógyertyát (lásd a benzinmotor használati utasítását), és töltsünk a gyertyanyíláson keresztül kb. 3 cm³ motorolajat a benzinmotorba. Fordítsuk át néhányszor a benzinmotort gyújtógyertya nélkül (húzzuk ki az indítózsínort).



Tűzveszély!

A tűzveszély miatt tartsuk távol a gyertyapipát a gyertyanyílástól.

- Csavarjuk vissza a gyújtógyertyát (lásd a benzinmotor használati utasítását).
- Cseréljük le az olajat (lásd a benzinmotor használati utasítását).
- A gépet száraz, zárt, pormentes helyiségben kell tárolni. A gépet úgy kell tárolni, hogy gyermekek ne férhessenek hozzá.

12. Szállítás

12.1 Szállítás



Sérülésveszély!

Szállítás előtt be kell tartani „A biztonság érdekében” fejezetben foglaltakat. (⇒ 4.)

A gépet csak ketten szabad hordozni. Ennek során mindig megfelelő biztonsági ruházatot (biztonsági cipő, erős kesztyű) kell viselni.

A gép megemelése, ill. szállítása előtt húzzuk le a gyertyapipát.

A gép megemelése vagy kézi szállítása:

- A gépet kizárólag az emelésre szolgáló pontnál (1) és a tolókar felső részénél (2), ill. ha a tolókar felső része le van hajtva, a tolókar alsó részeinél (3) fogva szabad megemelni, ill. hordozni (lásd az **A** ábrát).

A gép szállítása:



Sérülésveszély!

A gépet csak akkor szabad hevederekkel rögzíteni, ha mind a négy kerekén áll. Ebben a helyzetben a fűnyíró kés nincs szabadon, továbbá nem folyhat ki motorolaj és üzemanyag (lásd a **B** ábrát).

Rakodófelületen (utánfutó, autó stb.) történő szállítás során a gépet arra alkalmas és megfelelően méretezett rögzítőeszközökkel kell elcsúszás ellen rögzíteni. A köteleket, ill. hevedereket a gép következő pontjaihoz kell rögzíteni:

– első kerék, hátsó kerék

- tolókar alsó része

13. A kopás minimalizálása és a meghibásodások elkerülése

Fontos karbantartási és tisztítási tudnivalók

Benzinmotoros fűnyíró gép (STIHL RM)

A kezelési útmutató biztonságra, kezelésre és karbantartásra vonatkozó előírásainak figyelmen kívül hagyása vagy a nem engedélyezett kiegészítő vagy pótalkatrészek használata miatt bekövetkezett személyi és vagyoni károkkal kapcsolatban a STIHL vállalat kizárja mindennemű felelősségét.

A STIHL gép sérülésének, ill. túlzott kopásának elkerülése érdekében feltétlenül tartsa be a következő fontos útmutatásokat.

1. Kopó alkatrészek

A STIHL gépek egyes alkatrészei rendeltetésszerű használat mellett is normális kopásnak vannak kitéve, ezért a használat módjától és időtartamától függően időben ki kell cserélni őket.

Ilyen alkatrészek például

- a kések,
- a fűgyűjtő kosár
- az ékszíj (RM 248 T, RM 253 T).

2. A jelen használati utasítás előírásainak betartása

A STIHL gép használata, karbantartása és tárolása olyan gondosan történjen, amint az a jelen használati útmutatóban szerepel. A biztonsági, kezelési és

karbantartási utasítások figyelmen kívül hagyásából származó minden kárért a felhasználót terheli a felelősség.

Ez különösen érvényes az alábbi esetekre:

- a terméken a STIHL jóváhagyása nélkül végrehajtott változtatások,
- a STIHL által nem engedélyezett üzemanyagok használata (kenőanyagok, benzin és motorolaj, lásd a benzinmotor gyártójának adatait),
- Olyan szerszámok vagy tartozékok használata, amelyek nem megengedettek, nem alkalmasak vagy minőségileg nem megfelelőek az adott géphez,
- a termék nem rendeltetésszerű használata,
- a termék sportrendezvényeken vagy egyéb versenyeken történő használata,
- a termék hibás alkatrészekkel történő használata miatt bekövetkező károk.

3. Karbantartási munkák

A „Karbantartás” című fejezetben leírt összes munkát rendszeresen el kell végezni.

Amennyiben ezeket a karbantartási munkálatokat a felhasználó nem tudja maga elvégezni, azokkal egy szakszervizt kell megbízni.

A STIHL azt javasolja, hogy a karbantartási és javítási munkákat csak STIHL szakszervizzel végeztesse el.

A STIHL szakszervizek munkatársai oktatásokon vesznek részt, és rendelkezésükre állnak a cég által kiadott műszaki információk is.

Ezeknek a munkáknak az elmulasztása esetén olyan károk keletkezhetnek, amelyekért a felhasználó viseli a felelősséget.

Ide tartoznak a többi között:

- a szakszerűtlen tárolás következtében fellépő korróziós és egyéb károk,
- a gép sérülései minőségileg nem megfelelő pótalkatrészek használata miatt,
- a nem megfelelő időben vagy módon elvégzett, ill. olyan karbantartási vagy javítási munkákból adódó károk, amelyeket nem szakszervizben végeztek el.

14. Környezetvédelem



A lenyírt fű nem a szemétkosárba való, hanem komposztálni kell.

A csomagolások, a gép és a tartozékok újrahasznosítható anyagokból készültek,

hulladékkezelésüket megfelelő módon kell végezni.

A hulladékok szelektív, környezetbarát gyűjtése elősegíti a nyersanyagok újrahasznosítását. Ezért a gép szokásos használati időtartamának leteltével a gépet hulladékhasznosító gyűjtőhelyre kell szállítani. Az ártalmatlanítás során figyelembe kell venni a „Hulladékkezelés” fejezetben foglaltakat (⇒ 4.9).

Forduljunk a helyi hulladékátvevő telephöz vagy a szakszervizhez, hogy megtudjuk a hulladékok szakszerű kezelésének módját.

15. Általános pótalkatrészek

Fűnyíró kés RM 248, RM 248 T

6350 702 0103

Fűnyíró kés RM 253, RM 253 T

6371 702 0102

Késrögzítő csavar

9008 319 9028

Biztosító alátét

0000 702 6600

 A fűnyíró kés rögzítőelemeit (pl. a késrögzítő csavart) a kés cseréje, ill. felszerelése alkalmával mindig ki kell cserélni. Pótalkatrészek a STIHL szaktereskedésekben kaphatók.

16. A gyártó uniós megfelelési nyilatkozata

16.1 Benzinmotoros fűnyíró gép (STIHL RM)

STIHL Tirol GmbH
Hans Peter Stihl-Straße 5.
6336 Langkampfen
Ausztria

egyedüli felelősséggel kijelentjük, hogy a következő adatokkal jellemzett gép:

kézi irányítású, benzinmotoros fűnyíró gép (STIHL RM)

Gyártó neve: STIHL
Típus: RM 248.0
RM 248.0 T
Sorozatazonosító: 6350

Gyártó neve: STIHL
Típus: RM 253.0
RM 253.0 T
Sorozatazonosító: 6371

megfelel a következő EK-irányelveknek: 2011/65/EU, 2000/14/EC, 2014/30/EU, 2006/42/EC

A termék fejlesztése a következő szabványokkal összhangban történt: EN ISO 5395-1, EN ISO 5395-2, EN 14982

A termékek fejlesztésére és legyártására a mindenkori előállítás időpontjában érvényes szabványverziók vonatkoznak.

A megfelelésértékelésére alkalmazott eljárás:
VIII. függelék (2000/14/EC)

A tanúsító szervezet neve és címe:

TÜV Rheinland LGA Products GmbH
Tillystraße 2
D-90431 Nürnberg

A műszaki dokumentációt összeállította és tárolja:

Sven Zimmermann
STIHL Tirol GmbH

A gyártás éve és a sorozatszám a gép adattábláján található.

Mért zajteljesítményszint:

RM 248.0: 95,2 dB(A)
RM 248.0 T: 95,2 dB(A)
RM 253.0: 97,0 dB(A)
RM 253.0 T: 97,0 dB(A)

Garantált zajteljesítményszint:

RM 248.0: 96 dB(A)
RM 248.0 T: 96 dB(A)
RM 253.0: 98 dB(A)
RM 253.0 T: 98 dB(A)

Langkampfen,
2020-01-02 (ÉÉÉÉ-HH-NN)

STIHL Tirol GmbH
meghatalmazott



Matthias Fleischer, a kutatási-fejlesztési részleg vezetője
meghatalmazott



Sven Zimmermann, a minőségbiztosítási részleg vezetője

17. Műszaki adatok

**RM 248.0 / RM 248.0 T,
RM 253.0 / RM 253.0 T:**

benzinmotor, típus: 4 ütemű
benzinmotor

Vágószerkezet
típusa: vágókés

Biztonsági
berendezés: motorleállítás

Indítószerkezet: indítózsínór

**RM 248.0 / RM 248.0 T,
RM 253.0 / RM 253.0 T:**

Hátsó kerékhajtás (RM 248.0 T/ RM 253.0 T)	1 előremeneti sebességfokozat
Kerékméreték elől:	180 mm
Kerékméreték hátul:	200 mm
Vágási magasság:	25-75 mm
Fűgyűjtő kosár űrtartalma:	55 l

RM 248.0 / RM 248.0 T:

Sorozatazonosító:	6350
Munkaszélesség:	46 cm
H/Sz/M:	155/52/106 cm
A késrögzítő csavar meghúzási nyomatéka:	60-65 Nm

RM 248.0:

Motortípus:	STIHL EVC 200
Névleges teljesítmény a névleges fordulatszámon:	2,1-2900 kW-1/min
Lökettérfogat:	139 cm ³
Üzemanyagtartály:	0,9 l
A vágószerkezet fordulatszáma:	2900 1/min
Motorfordulatszám:	2900 1/min
A 2000/14/EC irányelv szerint: Garantált zajtjeljesítményszint L _{WAd}	96 dB(A)
A 2006/42/EC irányelv szerint: Munkahelyi hangnyomásszint L _{pA}	83 dB(A)

RM 248.0:

Mérési bizonytalanság K _{pA} Az EN 12096 szerinti rezgési mutató: Mért érték a _{hw}	2 dB(A) 4,00 m/s ² 2,00 m/s ²
Mérési bizonytalanság K _{hw} Az EN 20643 szerinti mérés Tömeg:	26 kg

RM 248.0 T:

Motortípus:	B&S Series 550 EX OHV RS
Névleges teljesítmény a névleges fordulatszámon:	2,1-2800 kW-1/min
Lökettérfogat:	140 cm ³
Üzemanyagtartály:	0,8 l
A vágószerkezet fordulatszáma:	2800 1/min
Motorfordulatszám:	2800 1/min
A 2000/14/EC irányelv szerint: Garantált zajtjeljesítményszint L _{WAd}	96 dB(A)
A 2006/42/EC irányelv szerint: Munkahelyi hangnyomásszint L _{pA}	82 dB(A)
Mérési bizonytalanság K _{pA} Az EN 12096 szerinti rezgési mutató: Mért érték a _{hw}	2 dB(A) 4,85 m/s ²

RM 248.0 T:

Mérési bizonytalanság K _{hw} Az EN 20643 szerinti mérés Tömeg:	2,43 m/s ² 27 kg
---	------------------------------------

RM 253.0 / RM 253.0 T:

Sorozatazonosító:	6371
Munkaszélesség:	51 cm
H/Sz/M:	160/55/106 cm

A késrögzítő csavar
meghúzási
nyomatéka:

60-65 Nm

RM 253.0:

Motortípus:	B&S Series 625
Névleges teljesítmény a névleges fordulatszámon:	2,2-2800 kW-1/min
Lökettérfogat:	150 cm ³
Üzemanyagtartály:	0,8 l
A vágószerkezet fordulatszáma:	2800 1/min
Motorfordulatszám:	2800 1/min
A 2000/14/EC irányelv szerint: Garantált zajtjeljesítményszint L _{WAd}	98 dB(A)
A 2006/42/EC irányelv szerint: Munkahelyi hangnyomásszint L _{pA}	85 dB(A)
Mérési bizonytalanság K _{pA} Az EN 12096 szerinti rezgési mutató: Mért érték a _{hw}	2 dB(A) 5,00 m/s ²

RM 253.0:

Mérési bizonytalanság K_{hw}
Az EN 20643 szerinti mérés
Tömeg: 2,50 m/s²
26 kg

RM 253.0 T:

Motor típus: B&S Series 625
Névleges teljesítmény a névleges fordulatszámon: 2,2-2800 kW-1/min
Lökettérfogat: 150 cm³
Üzemanyag tartály: 0,8 l
A vágószerkezet fordulatszáma: 2800 1/min
Motor fordulatszám: 2800 1/min
A 2000/14/EC irányelv szerint:
Garantált zajteljesítményszint $L_{WA,d}$ 98 dB(A)
A 2006/42/EC irányelv szerint:
Munkahelyi hangnyomásszint L_{pA} 85 dB(A)
Mérési bizonytalanság K_{pA} 2 dB(A)
Az EN 12096 szerinti rezgési mutató:
Mért érték a_{hw} 5,00 m/s²
Mérési bizonytalanság K_{hw} 2,50 m/s²
Az EN 20643 szerinti mérés
Tömeg: 28 kg

17.1 REACH

A REACH a vegyi anyagok regisztrálására, besorolására és engedélyezésére szolgáló EK-rendelet.

Az Európai Közösség 1907/2006 számú REACH-rendeletének való megfeleléssel kapcsolatos információk a www.stihl.com/reach weboldalon található.

18. Hibakeresés

✘ Szükség esetén forduljon szakszervizhez, lehetőleg STIHL szakszervizhez.

📖 Lásd a benzinmotor használati utasítását.

Hiba:

Nem indul be a benzinmotor.

Lehetséges ok:

- A motorleállító kar nincs meghúzva.
- Nincs üzemanyag a tartályban; eltömődött az üzemanyag-vezeték.
- Nem megfelelő, szennyezett vagy régi üzemanyag van a tartályban.
- Beszennyeződött a légszűrő.
- Le van húzva a gyertyapipa a gyújtógyertyáról; a gyújtókábel nem megfelelően van rögzítve a pipához.
- Meghibásodott vagy bekormozódott a gyújtógyertya; nem megfelelő az elektródatávolság.

Megoldás:

- Húzzuk a motorleállító kart a tolókarhoz, és tartsuk ebben a helyzetben. (⇒ 10.1)

- Töltsük fel a gépet üzemanyaggal; tisztítsuk meg az üzemanyag-vezetékét. ✘
- Mindig friss, márkás üzemanyagot, ólommentes benzint használjunk; tisztítsuk meg a karburátort. ✘
- Tisztítsuk meg a légszűrőt. ✘
- Helyezzük fel a gyertyapipát; ellenőrizzük a gyújtókábel és a gyertyapipa csatlakozását. ✘
- Tisztítsuk meg vagy cseréljük ki a gyújtógyertyát; állítsuk be az elektródatávolságot. ✘

Hiba:

Nehézkes indítás vagy a benzinmotor csökkenő teljesítménye.

Lehetséges ok:

- A fűnyíróház eltömődött.
- Túl alacsony vágási fokozattal végzett nyírás, ill. a haladási sebesség túl nagy a vágási magassághoz képest.
- Víz került az üzemanyag tartályba és a karburátorba; a karburátor eltömődött.
- Beszennyeződött az üzemanyag tartály.
- Beszennyeződött a légszűrő.
- Bekormozódott a gyújtógyertya.

Megoldás:

- Tisztítsuk meg a fűnyíróházat (húzzuk le a gyertyapipát!). (⇒ 11.2)
- Állítsunk be magasabb vágási fokozatot, ill. csökkentjük a sebességet. (⇒ 7.7)
- Ürítsük ki az üzemanyag tartályt, tisztítsuk meg az üzemanyag-vezetékét és a karburátort. ✘
- Tisztítsuk meg az üzemanyag tartályt. ✘
- Tisztítsuk meg a légszűrőt. ✘
- Tisztítsuk meg a gyújtógyertyát. ✘

Hiba:

A benzinmotor felforrósodik.

Lehetséges ok:

- Túl alacsony az olajsint a benzinmotorban.
- Szennyezettek a hűtőbordák.

Megoldás:

- Cseréljük le a motorolajat. (⇒ 7.8)
- Tisztítsuk meg a hűtőbordákat. (⇒ 11.2)

Hiba:

Erős rezgések lépnek fel használat közben.

Lehetséges ok:

- Meghibásodott a vágóegység.
- Meglazult a benzinmotor rögzítése.

Megoldás:

- Ellenőrizzük és szükség esetén javítsuk meg a fűnyíró kést, a késtengelyt és a kés rögzítését (késrögzítő csavar és biztosító alátét). ✘
- Húzzuk meg a benzinmotor rögzítőcsavarjait. ✘

Hiba:

Egyenetlen vágás, a fű megsárgul.

Lehetséges ok:

- Tompa vagy kopott a fűnyíró kés.

Megoldás:

- Élezük meg vagy cseréljük ki a fűnyíró kést. (⇒ 11.5), (⇒ 11.5), ✘

19. Szervizelési időpontok

19.1 Az átadás igazolása

Modell: _____

Sorozatszám:

Dátum:



Következő szervizidőpont

Dátum:

19.2 A szervizelés igazolása



Kérjük, karbantartási munkák esetén adja át a jelen használati utasítást a STIHL szakszerviznek.

A szakszerviz a használati utasításban található előnyomatott helyeken igazolja a szervizelés elvégzését.



Az elvégzett szervizelés időpontja



A következő szervizelés időpontja

Dragi korisniče,

raduje nas što ste se odlučili za STIHL. Naši proizvodi su koncipirani i izrađeni vrhunskim kvalitetom prema potrebama naših korisnika. Tako nastaju proizvodi visoke pouzdanosti takođe i pri ekstremnim opterećenjima.

STIHL garantuje vrhunski kvalitet takođe i kod usluga. Naša specijalizovana trgovinska mreža nudi stručne savete i uputstva kao i obimnu tehničku podršku.

Hvala Vam na poverenju; želimo Vam puno zadovoljstva uz Vaš proizvod STIHL.

Dr. Nikolas Stihl

VAŽNO! PRE UPOTREBE PROČITATI I SAČUVATI ZA KASNIJU UPOTREBU.

1. Sadržaj

O ovom uputstvu za upotrebu	88
Opšte napomene	88
Kako da čitate ovo uputstvo za upotrebu	88
Opis uređaja	88
Za vašu bezbednost	89
Opšte napomene	89
Dolivanje goriva – rukovanje benzinom	90
Odeća i oprema	90
Transport uređaja	90
Pre korišćenja	91
Tokom rada	91
Održavanje i popravke	93
Skladištenje u slučaju dužeg nekorišćenja	94
Odlaganje	94
Opis simbola	95
Sadržaj paketa	95
Pripremanje uređaja za rad	95
Opšte napomene	95
Montaža upravljača	95
Postavljanje i skidanje užeta startera	96
Sklapanje gornjeg dela upravljača	96
Sastavljanje korpe za travu	96
Skidanje i postavljanje korpe za travu	96
Centralno podešavanje visine košenja	96
Gorivo i motorno ulje	97
Bezbednosni uređaji	97
Bezbednosni uređaji	97
Ručica za zaustavljanje motora	97

Uputstva za rad	97
Radna oblast korisnika	98
Puštanje uređaja u rad	98
Pokretanje motora sa unutrašnjim sagorevanjem	98
Isključivanje motora sa unutrašnjim sagorevanjem	98
Ručica voznog pogona (RM 248 T, RM 253 T)	98
Pokazivač napunjenosti	98
Pražnjenje korpe za travu	98
Održavanje	98
Opšte napomene	98
Čišćenje uređaja	99
Motor sa unutrašnjim sagorevanjem	99
Provera granica istrošenosti noža za košenje	99
Održavanje noža za košenje	99
Skladištenje (zimski pauza)	100
Transport	100
Transport	100
Smanjivanje istrošenosti i izbegavanje oštećenja	101
Zaštita životne sredine	101
Uobičajeni rezervni delovi	101
EC Izjava proizvođača o usaglašenosti	102
Benzinska kosilica za travu (STIHL RM)	102
Tehnički podaci	102
REACH	104
Traženje grešaka	104
Plan servisiranja	105
Potvrda primopredaje	105
Potvrda servisiranja	105

2. O ovom uputstvu za upotrebu

2.1 Opšte napomene

Ovo uputstvo za upotrebu je **originalno uputstvo** proizvođača u skladu sa EU smernicom 2006/42/EC.

STIHL neprekidno razvija svoju paletu proizvoda. Zbog toga zadržavamo pravo na izmenu sadržaja paketa u smislu oblika, tehnike i opreme. Iz tog razloga ne možemo da prihvatimo bilo kakve reklamacije na osnovu podataka i slika iz ovog uputstva.

U ovom uputstvu za upotrebu su možda opisani modeli koji nisu dostupni u svakoj zemlji.

Ovo uputstvo za upotrebu je zaštićeno autorskim pravima. Zadržavaju se sva prava, a posebno pravo na umnožavanje, prevođenje i obradu u elektronskim sistemima.

2.2 Kako da čitate ovo uputstvo za upotrebu

Slike i tekstovi opisuju određene postupke rukovanja.

Ovo uputstvo za upotrebu sadrži objašnjenje svih simbola koji se nalaze na uređaju.

Smer posmatranja:

Smer posmatranja prilikom upotrebe termina „**levo**“ i „**desno**“ u uputstvu za upotrebu:

Korisnik stoji iza uređaja i posmatra prema napred u smeru kretanja.

Referenca na poglavlje:

Strelica predstavlja referencu na odgovarajuće poglavlje i potpoglavlje sa dodatnim objašnjenjem. Sledeći primer predstavlja referencu na jedno poglavlje: (⇒ 4.)

Označavanje delova teksta:

Opisana uputstva mogu biti označena kao u sledećim primerima.

Postupci rukovanja koji zahtevaju učešće korisnika:

- Odvijačem otpustite vijak (1), povucite polugu (2)...

Opšta nabranjanja:

- Korišćenje uređaja na sportskim ili takmičarskim manifestacijama

Tekst sa dodatnim značenjem:

Tekst sa dodatnim značenjem označen je simbolima opisanim u nastavku kako bi bio posebno istaknut u ovom uputstvu za upotrebu.



Opasnost!

Opasnost od nesreće i teških telesnih povreda. Ponašanje na određeni način je neophodno ili nepoželjno.



Upozorenje!

Opasnost od povreda. Ponašanjem na određeni način sprečavaju se moguće ili verovatne povrede.



Oprez!

Ponašanjem na određeni način možete sprečiti lake povrede, odnosno nastanak materijalne štete.



Napomena

Informacije o efikasnijem korišćenju uređaja i sprečavanju mogućnosti pogrešnog rukovanja.

Tekstovi sa referencama na slike:

Slike kojima se objašnjava upotreba uređaja pronaći ćete na samom početku uputstva za upotrebu.

Simbol fotoaparata služi za povezivanje slika na stranama sa slikama sa odgovarajućim delovima teksta u uputstvu za upotrebu.



3. Opis uređaja



- 1 Gornji deo upravljača
- 2 Uže startera
- 3 Obrtna ručica
- 4 Donji deo upravljača
- 5 Zadnji točak
- 6 Korekcija visine košenja
- 7 Kućište
- 8 Prednji točak
- 9 Utikač za svećice
- 10 Motor sa unutrašnjim sagorevanjem
- 11 Poklopac za pražnjenje
- 12 Korpa za travu
- 13 Ručica voznog pogona
- 14 Ručica za zaustavljanje motora

4. Za vašu bezbednost

4.1 Opšte napomene



Prilikom korišćenja uređaja obavezno se pridržavajte propisa za zaštitu od povreda na radu.



Pre prvog puštanja u upotrebu obavezno pažljivo pročitajte celo uputstvo za upotrebu. Pažljivo sačuvajte uputstvo za upotrebu kako biste mogli da ga koristite i kasnije.

Pridržavajte se uputstava za rukovanje i održavanje koje možete pronaći u zasebnom uputstvu za motor sa unutrašnjim sagorevanjem.

Ove mere opreza su od ključnog značaja za vašu bezbednost. Međutim, ova lista nije kompletna. Uređaj koristite razumno i odgovorno i imajte na umu da su korisnici mašine odgovorni za nesreće u kojima dođe do povreda drugih lica i oštećenja njihove imovine.

Upoznajte se sa delovima za rukovanje i načinom upotrebe uređaja.

Uređaj smeju da koriste samo osobe koje su pročitale uputstvo za upotrebu i upoznate su sa načinom rukovanja. Korisnik mora da se potruži da dobije stručnu i praktičnu obuku pre prvog puštanja uređaja u rad. Korisnik mora da zatraži od prodavca ili nekog drugog stručnog lica da mu objasni kako se bezbedno koristi uređaj.

Prilikom ove obuke, korisniku posebno treba da bude skrenuta pažnja da su za korišćenje uređaja neophodne izuzetna pažnja i koncentracija.

Čak i ukoliko propisno rukujete uređajem, uvek može da postoji neki nepredviđeni rizik.



Opasnost po život usled gušenja!

Deci preti opasnost od gušenja ako se igraju ambalažom. Ambalažu držati daleko od dece.

Uređaj, uključujući i sve priključne delove, sme da se daje, odnosno pozajmljuje isključivo osobama koje su u suštini upoznate sa ovim modelom i načinom njegovog korišćenja. Uputstvo za upotrebu predstavlja deo uređaja i uvek se mora prosljeđivati zajedno s njim.

Uređaj koristite isključivo kada ste odmorni i u dobrom telesnom i psihičkom stanju. Ukoliko imate zdravstvene probleme, posavetujte se sa svojim lekarom o tome da li možete da koristite uređaj. Nakon konzumiranja alkohola, droge ili lekova koji utiču na smanjenje sposobnosti reagovanja, ne smete da koristite uređaj.

Proverite da li je korisnik fizički, senzorno i mentalno sposoban da rukuje uređajem i da radi sa njim. Ukoliko je korisnik sa ograničenim fizičkim, senzornim i mentalnim sposobnostima ipak sposoban za rukovanje uređajem, on sme da radi sa njim, ali isključivo pod nadzorom ili prema uputstvima odgovornog lica.

Proverite da li je korisnik punoletan ili da li je stručno osposobljen u skladu sa nacionalnim propisima i pod odgovarajućim nadzorom.

Uređaj je namenjen privatnoj upotrebi.

Pažnja – opasnost od nesreće!

Kosilica je predviđena isključivo za košenje trave. Korišćenje u druge svrhe nije dozvoljeno i može biti opasno ili dovesti do oštećenja uređaja.

Da bi se izbegle opasnosti po zdravlje korisnika, kosilica, između ostalog, ne sme da se koristi u sledeće svrhe (lista nije sveobuhvatna):

- za obrezivanje grmlja, živice i žbunja,
- za sečenje puzavica,
- za održavanje travnjaka na krovovima i u žardinjerama na terasama,
- za seckanje i usitnjavanje grana i ostataka žive ograde;
- za čišćenje staza (usisavanje, oduvavanje),
- za poravnavanje povišenog tla, kao npr. neravnina od krličnjaka,
- za transport isečenog materijala, osim u korpi za travu koja je za to predviđena.

Iz bezbednosnih razloga zabranjene su sve izmene uređaja, osim stručne montaže dodatne opreme koju je odobrila kompanija STIHL. Takve izmene dovode do gubitka prava iz garancije. Informacije o dozvoljenoj dodatnoj opremi možete dobiti od ovlašćenog STIHL distributera.

Posebno je zabranjena svaka manipulacija uređajem kojom se menja njegova snaga ili broj obrtaja motora sa unutrašnjim sagorevanjem, odnosno elektromotora.

Uređajem se ne smeju transportovati predmeti, životinje ili osobe, a posebno ne deca.

Prilikom korišćenja na javnim površinama, u parkovima, na sportskim terenima, ulicama i u poljoprivrednim i šumarskim preduzećima potreban je poseban oprez.



Pažnja! Opasnost po zdravlje usled vibracija! Preterana izloženost vibracijama može izazvati oštećenje krvnih

sudova i nervnog sistema, naročito kod ljudi sa kardiovaskularnim problemima. Obratite se svom lekaru ako se pojave simptomi čiji uzrok može biti izloženost vibracijama. Ovi simptomi, koji se uglavnom javljaju na prstima, šakama ili ručnim zglobovima, ogledaju se npr. u (lista nije sveobuhvatna):

- utrnuću,
- bolovima,
- slabosti u mišićima,
- promenama boje kože,
- neprijatnim žmrcima.

Tokom rada držite upravljač čvrsto, ali ne i grčevito, sa obe ruke na za to predviđenim mestima.

Vreme rada planirajte tako da izbegnete veća opterećenja tokom dužeg perioda.

4.2 Dolivanje goriva – rukovanje benzinom



Opasnost po život!

Benzin je otrovan i lako zapaljiv.

Benzin čuvajte samo u proverenim posudama koje su za to predviđene (kanisterima). Poklopce rezervoara uvek pravilno zavrnite i pritegnite. Neispravne zatvarače treba zameniti iz bezbednosnih razloga.

Nikada ne koristite flaše od pića i slične sudove za odlaganje ili skladištenje pogonskih goriva poput benzina. Pojedine osobe, a posebno deca mogle bi da se prevare i uzmu da piju iz njih.



Benzin čuvajte dalje od varnica, otvorenog plamena, stalnog plamena, toplotnih izvora i drugih izvora vatre. Zabranjeno

pušenje!

Benzin dolivajte u uređaj samo na otvorenom prostoru i nemojte da pušite za to vreme.

Pre dolivanja benzina isključite motor sa unutrašnjim sagorevanjem i sačekajte da se ohladi.

Benzin treba doliti pre pokretanja motora sa unutrašnjim sagorevanjem. Tokom rada motora sa unutrašnjim sagorevanjem i kada je mašina još topla, ne treba otvarati poklopac rezervoara niti dolivati gorivo.

Ne prepunjavajte rezervoar za gorivo!

Da bi gorivo imalo dovoljno prostora za širenje, nikada nemojte puniti rezervoar za gorivo preko donje ivice nastavka za sipanje.

Pridržavajte se, osim toga, i napomena iz uputstva za upotrebu motora sa unutrašnjim sagorevanjem.



Ukoliko dođe do preliivanja benzina, pokrenite motor sa unutrašnjim sagorevanjem tek kada očistite mesto na kome je došlo do preliivanja. Nemojte da pokušavate da pokrenete motor sve dok preliveni benzin ne ispari (osušite površine isprskane benzinom).

Uvek obrišite prosuto gorivo.

Ako benzin dospe na odeću, obavezno je zamenite.

Nikada ne skladištite uređaj u kome ima goriva u zatvorenim prostorijama. Benzinska isparenja mogu da dođu u dodir sa otvorenim plamenom ili varnicama i da se zapale.

Ako treba da ispraznite rezervoar, to učinite na otvorenom prostoru.

4.3 Odeća i oprema



Za vreme rada uvek nosite čvrstu obuću sa hrapavim đonom. Nikada nemojte raditi bos ili npr. u sandalama.



Prilikom radova na održavanju i čišćenju, kao i tokom transporta uređaja pored toga uvek nosite čvrste zaštitne rukavice, a dugu kosu vežite i pokrijte (maramom, kapom itd.).



Prilikom oštrenja noža za košenje uvek se moraju nositi odgovarajuće zaštitne naočari.

Uređaj smeju da koriste samo osobe u dugim pantalonama koje padaju uz telo.

Nikada ne nosite odeću koja ne pada uz telo, jer se ona može zakačiti za pokretne delove (ručicu za rukovanje), kao ni nakit, kravate i šalove.



Tokom rada nastaje buka. Buka može da ošteti sluh.

Nosite sredstva za zaštitu sluha.

4.4 Transport uređaja

Radite isključivo sa rukavicama da biste izbegli povrede na ostrim i vrelim delovima uređaja.

Ne transportujte uređaj dok motor sa unutrašnjim sagorevanjem radi. Pre transporta isključite motor sa unutrašnjim sagorevanjem, sačekajte da se nož zaustavi i izvucite utikač za svećice.

Uređaj transportujte tek kada se motor sa unutrašnjim sagorevanjem ohladi i nakon što ispraznite rezervoar za gorivo.

Koristite odgovarajuće pomoćne uređaje za utovar (rampe za utovar, sisteme za podizanje tereta).

Uređaj i delove koji se transportuju s njim (npr. korpa za travu) na teretnoj platformi osigurajte pravilno dimenzionisanim sredstvima za pričvršćivanje (kaiševima, sajlama itd.).

Prilikom podizanja i nošenja uređaja izbegavajte kontakt sa nožem za košenje.

Pridržavajte se uputstava iz poglavlja „Transport“. U njemu je opisan način na koji možete da podignete, odnosno vučete uređaj. (⇒ 12.)

Prilikom transporta uređaja vodite računa o lokalnim zakonskim propisima, a posebno onima koji se odnose na bezbednost tovara i transport predmeta na utovarnoj površini.

4.5 Pre korišćenja

Neophodno je obezbediti da uređaj koriste isključivo osobe koje su upoznate sa sadržajem uputstva za upotrebu.

Pre puštanja uređaja u rad proverite nepropusnost sistema za dovod goriva, a posebno njegovih vidljivih delova, poput rezervoara, poklopca rezervoara i spojeva creva. U slučaju da dolazi do propuštanja ili da postoji oštećenje, nemojte da pokrećete motor sa unutrašnjim sagorevanjem, jer preći **opasnost od**

požara!

Pre puštanja u rad, obezbedite da ovlašćeni distributer obavi servisiranje.

Molimo vas da vodite računa o lokalnim propisima o dozvoljenim terminima za korišćenje baštenskih uređaja sa motorom sa unutrašnjim sagorevanjem, odnosno elektromotorom.

Detaljno proverite teren na kojem ćete koristiti uređaj i uklonite kamenje, grane, žice, kosti i ostala strana tela koja bi uređaj tokom rada mogao katapultirati u vazduh. Prepreke (npr. panjevi, korenje) mogu se lako prevideti u visokoj travi.

Stoga pre korišćenja uređaja označite sve strane objekte (prepreke) u travi koje nije moguće ukloniti.

Pre upotrebe uređaja neophodno je zameniti neispravne, istrošene i oštećene delove. Neophodno je da zamenite nečitka ili oštećena upozorenja na uređaju. Od svog ovlašćenog STIHL distributera možete da nabavite rezervne nalepnice i sve druge rezervne delove.

Uređaj sme da se koristi samo u bezbednom stanju. Pre svakog puštanja u rad proverite:

- da li je uređaj propisno montiran.
- da li su rezni alat i čitava rezna jedinica (nož za košenje, elementi za fiksiranje, kućište mehanizma za košenje) u besprekornom stanju. Posebno treba proveriti da li je nož dobro fiksiran, da li postoje oštećenja (urezi ili pukotine) kao i istrošenost. (⇒ 11.4)
- da li je poklopac rezervoara pravilno pričvršćen.
- da li su rezervoar i delovi kroz koje prolazi gorivo, kao i poklopac rezervoara, u besprekornom stanju.

- da li su bezbednosni uređaji (npr. ručica za zaustavljanje motora, poklopac za izbacivanje, kućište, upravljač, zaštitna rešetka) u besprekornom stanju i da li pravilno funkcionišu.
- da li je korpa za travu neoštećena i kompletno montirana; oštećena korpa za travu ne sme da se koristi.
- da li je navojni čep za ulje pravilno pričvršćen.

Po potrebi obavite sve potrebne radove, odnosno obratite se ovlašćenom distributeru. STIHL preporučuje ovlašćenog STIHL distributera.

4.6 Tokom rada



Nikada ne koristite uređaj dok se u zoni opasnosti nalaze životinje ili druge osobe, a posebno deca.

Zabranjeno je skidanje i premošćavanje sistema prekidača i bezbednosnih elemenata koji se nalaze na uređaju. Posebno je zabranjeno da se ručica za zaustavljanje motora fiksira za polugu na upravljaču (npr. vezivanjem).



Opasnost od povreda!

Nikada ne postavljajte ruke ili noge na rotirajuće delove, iznad ili ispod njih. Nikada ne dodirujte rotirajući nož. Uvek se držite dalje od otvora za izbacivanje trave.

Uvek se držite bezbednosnog rastojanja određenog upravljačem. Upravljač uvek mora biti propisno montiran i ne sme se koristiti u izmenjenom obliku. Nikada ne koristite uređaj sa sklopljenim upravljačem.

Nikad ne pričvršćujte predmete za upravljač (npr. radnu odeću).

Radite isključivo po dnevnom svetlu ili uz dobro veštačko osvetljenje.

Ne koristite uređaj tokom padavina i nevremena, a posebno izbegavajte da ga koristite kada postoji opasnost od udara groma.

Ukoliko je podloga vlažna, usled smanjene stabilnosti povećava se opasnost od nesreće.

Neophodno je da budete posebno pažljivi pri radu kako biste izbegli proklizavanje. Ukoliko je moguće, izbegavajte korišćenje uređaja kada je podloga vlažna.

Izduvni gasovi:



Opasnost po život usled trovanja!

U slučaju pojave mučnine, glavobolje, smetnji u vidu (poput smanjenja vidnog polja), smetnji u sluhu, nesvestice i smanjenja koncentracije, odmah prekinite sa radom. Uzrok ovakvih simptoma između ostalog može biti prevelika koncentracija izduvnih gasova.



Uređaj stvara otrovne izduvne gasove odmah nakon pokretanja motora sa unutrašnjim sagorevanjem. Ovi gasovi sadrže otrovni ugljen-monoksid, gas bez boje i mirisa, kao i druge štetne materije. Nikada ne pokrećite motor sa unutrašnjim sagorevanjem u zatvorenim prostorijama i prostorijama koje se teško provetravaju.

Pokretanje:

Oprezno pokrenite uređaj prateći uputstva iz poglavlja „Puštanje uređaja u rad“ (⇒ 10.). Pokretanje u skladu sa ovim uputstvima smanjuje opasnost od povreda.

Opasnost od povrede!

Kada se uže startera brzo vraća u početni položaj, ono povlači dlan i ruku ka motoru sa unutrašnjim sagorevanjem brže nego što je moguće pustiti uže startera. Ovaj povratni udar može da prouzrokuje prelom kosti, prignječenje i uganuće.

Pazite da vaše noge prilikom pokretanja uređaja budu dovoljno udaljene od reznog alata.

Uređaj se prilikom pokretanja ne sme naginjati.

Prilikom pokretanja ne smete da aktivirate ručicu voznog pogona.

Nemojte da pokrećete motor sa unutrašnjim sagorevanjem ako kanal za izbacivanje nije pokriven poklopcem za izbacivanje, odnosno korpom za travu.

Rad na kosinama:

Rad na kosinama uvek obavljajte u poprečnom smeru, nikada uzduž. Ukoliko korisnik prilikom košenja uzdužnim smerom izgubi kontrolu, može se dogoditi da ga uređaj koji kosi pregazi.

Budite posebno oprezni kada menjate smer kretanja na kosini.

Uvek pazite na svoju stabilnost na kosinama i izbegavajte da koristite uređaj na suviše velikim kosinama.

Iz bezbednosnih razloga uređaj ne sme da se koristi na uzbrdici čiji je nagib veći od 25° (46,6 %). **Opasnost od povreda!**

Kosina od 25° odgovara vertikalnom usponu od 46,6 cm pri horizontalnoj dužini od 100 cm.

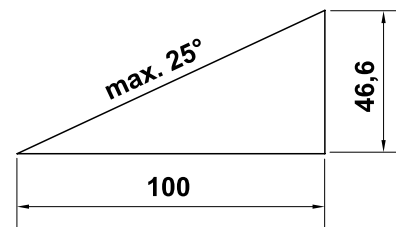

Kako biste obezbedili dovoljno podmazivanje motora sa unutrašnjim sagorevanjem, prilikom upotrebe uređaja na kosinama morate da poštujuete i navode iz uputstva za upotrebu motora sa unutrašnjim sagorevanjem koje je isporučeno zajedno sa uređajem.

Primena:



Opasnost od povreda!

Nikada ne postavljajte ruke ili noge na rotirajuće delove, iznad ili ispod njih.



Nemojte da pokušavate da proverite stanje noža dok kosilica radi. Nikada ne otvarajte poklopac za izbacivanje i ne skidajte korpom za travu dok se nož za košenje okreće. Rotirajući nož vas može povrediti.

Uređaj vozite isključivo brzinom koraka – nikada ne trčite dok koristite uređaj. Brzim kretanjem uređaja povećava se opasnost od nesreće zbog mogućeg saplitanja, proklizavanja itd.

Budite posebno oprezni kada okrećete uređaj ili ga privlačite prema sebi.

Opasnost od spoticanja!

Koristite uređaj vrlo oprezno, kada radite u blizini strmina, ivica terena, jaruga i nasipa. Posebnu pažnju obratite na dovoljno rastojanje u odnosu na takva opasna mesta.

Predmete skrivene u busenima trave (prskalice za travnjake, stubovi, ventili za vodu, temelji, električni vodovi itd.) morate da zaobiđete. Ne prelazite nikada namerno preko takvih stranih objekata.



Vodite računa o inercionom hodu noževa zbog kojeg je za njihovo zaustavljanje potrebno nekoliko sekundi.

Isključite motor sa unutrašnjim sagorevanjem, sačekajte da se radni alat potpuno zaustavi i izvucite utikač za svećice

- kada treba da napustite uređaj, odnosno ostavite ga bez nadzora,
- pre dolivanja goriva. Gorivo dolivajte samo kada je motor sa unutrašnjim sagorevanjem hladan.
Opasnost od požara!
- pre otpuštanja blokada ili uklanjanja začepljenja u kanalu za izbacivanje trave.
- pre podizanja ili nošenja uređaja,
- pre transporta uređaja,
- pre nego što započnete održavanje noža za košenje,
- pre nego što započnete proveru ili čišćenje uređaja i pre drugih radova na njemu (poput sklapanja upravljača),

- ako ste naleteli na neko strano telo ili je kosilica počela da neuobičajeno jako vibrira. U ovim slučajevima proverite da li je došlo do oštećenja uređaja, a posebno rezne jedinice (nož, okrugli nož i elementi za fiksiranje noža) i obavite neophodne popravke pre nego što ponovo pokrenete uređaj i nastavite da ga koristite.



Opasnost od povrede!

Jake vibracije po pravilu ukazuju na neku smetnju.

Kosilica ni u kom slučaju ne sme da se koristi u slučaju oštećene ili iskrivljene radilice, kao ni u slučaju oštećenog ili iskrivljenog noža za košenje.

Ukoliko vam nedostaje potrebno znanje, poverite neophodne popravke stručnjaku. Kompanija STIHL vam preporučuje ovlašćenog STIHL distributera.

Isključite motor sa unutrašnjim sagorevanjem

- dok gurate uređaj prema travnatoj površini koju želite da obradite i sa nje.
- pre nego što počnete da gurate uređaj po površini na kojoj nema trave.
- pre nego što otvorite poklopac za izbacivanje ili skinete korpu za travu.
- kada treba da nagnete uređaj radi transporta.
- pre podešavanja visine košenja.

4.7 Održavanje i popravke

Pre početka radova na čišćenju, podešavanju, popravci i održavanju:

- Postavite uređaj na čvrsto, ravno tlo,

- Isključite motor sa unutrašnjim sagorevanjem i pustite ga da se ohladi,
- Izvucite utikač za svećice.

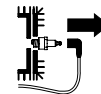

Pažnja – opasnost od povreda!

Držite utikač za svećice dalje od svećice, slučajna varnica paljenja može da dovede do požara ili strujnih udara. Slučajan kontakt između svećice i utikača za svećice može da dovede do neželjenog startovanja motora sa unutrašnjim sagorevanjem.



Opasnost od povreda usled delovanja noža za košenje!

Kada povučete užu startera, radni alat počinje da se okreće. Prilikom povlačenja užeta startera uvek pazite da budete dovoljno udaljeni od noža za košenje, što se posebno odnosi na vaše noge i ruke.

Sačekajte da se uređaj ohladi pre nego što započnete radove na održavanju motora sa unutrašnjim sagorevanjem, izduvne grane i prigušivača zvuka. Moguće su temperature od 80° C i više. **Opasnost od opekotina!**

Neposredan kontakt sa motornim uljem može biti opasan. Osim toga, motorno ulje se ne sme prosipati.

Kompanija STIHL preporučuje da dolivanje, odnosno zamenu motornog ulja poverite ovlašćenom STIHL distributeru.

Čišćenje:

Neophodno je da čitav uređaj pažljivo očistite nakon korišćenja. (⇒ 11.2)

Naslage trave očistite drvenim štapom. Donji deo kosilice očistite četkom i vodom.

Pre postavljanja uređaja u položaj za čišćenje ispraznite rezervoar (npr. ostavite motor da radi dok se sam ne isključi).

Nipošto nemojte da koristite perač pod visokim pritiskom i uređaj nemojte da čistite tekućom vodom (npr. crevom za zalivanje).

Ne koristite agresivna sredstva za čišćenje. Ona mogu da oštete plastiku ili metal, što može da ugrozi bezbedan rad vašeg STIHL uređaja.

Da biste izbegli opasnost od požara, pazite da zone oko otvora za ventilaciju, rashladnih rebara i izduvne cevi ne dođu u kontakt sa travom, slamom, mahovinom, lišćem ili mazivom koje curi.

Radovi na održavanju:

Korisnik sme da obavlja isključivo radove na održavanju koji su opisani u ovom uputstvu za upotrebu. Sve druge radove na održavanju treba da poveri ovlašćenom distributeru.

Ukoliko Vam nedostaje neophodno znanje ili su vam potrebna pomoćna sredstva, **uvek** se obratite distributeru.

Kompanija STIHL preporučuje da radove na održavanju i popravke obavljate kod ovlašćenog STIHL distributera.

Ovlašćenim STIHL distributerima redovno se nude obuke i dostavljaju tehničke informacije.

Koristite isključivo alat, pribor i priključne uređaje koje je kompanija STIHL odobrila za korišćenje sa ovim uređajem ili tehnički identične delove. U suprotnom može doći do rizika od nesreća koje izazivaju telesne povrede ili oštećenje uređaja. Ukoliko imate pitanja, obratite se ovlašćenom distributeru.

STIHL originalni alat, dodatna oprema i rezervni delovi imaju svojstva koja su optimalno prilagođena uređaju i zahtevima

korisnika. STIHL originalni rezervni delovi prepoznatljiviji su po STIHL broju rezervnog dela, po natpisu STIHL i eventualno po STIHL oznaci rezervnog dela. Na malim delovima znak može da stoji i sam.

Iz bezbednosnih razloga redovno proveravajte da li su oštećeni i da li zaptivaju delovi kroz koje prolazi gorivo (vodovi za gorivo, slavina za gorivo, rezervoar za gorivo, poklopac rezervoara, priključci i dr.) i po potrebi zadužite servisera da ih zameni (STIHL preporučuje ovlašćenog STIHL distributera).

Nalepnice sa upozorenjima i uputstvima uvek treba da budu čiste i čitljive. Oštećene ili izgubljene nalepnice zamenite novim koje možete dobiti od ovlašćenog STIHL prodavca. Ukoliko se neki sklop zameni novim, vodite računa da za novi sklop dobijete istu nalepnicu.

Radove na reznoj jedinici obavljajte isključivo uz korišćenje debelih radnih rukavica, i to uz najveći mogući oprez.

Sve matice, klinovi i zavrtnji, a posebno zavrtnj za nož, moraju da budu dobro pritegnuti da bi uređaj bio u stanju bezbednom za rad.

Redovno proveravajte čitav uređaj i korpu za travu na habanje i oštećenja, a posebno pre skladištenja (npr. pre zimske pauze). Odmah zamenite istrošene ili oštećene delove iz bezbednosnih razloga, kako bi uređaj uvek bio u stanju bezbednom za rad.

Nemojte da menjate osnovno podešavanje motora sa unutrašnjim sagorevanjem i nemojte da preterujete sa brojem obrtaja.

Ukoliko zbog radova na održavanju dođe do demontiranja pojedinih delova ili zaštitnih sistema, njih treba odmah i propisno ponovo montirati.

4.8 Skladištenje u slučaju dužeg nekorišćenja

Sačekajte da se motor sa unutrašnjim sagorevanjem ohladi pre skladištenja uređaja u zatvorenom prostoru.

Uređaj sa ispraznjenim rezervoarom i rezerve goriva čuvajte u prostoriji sa dobrom ventilacijom koja može da se zaključa.

Osigurajte da uređaj bude zaštićen od neovlašćenog korišćenja (npr. od dece).

Ako treba da ispraznite rezervoar, npr. zbog skladištenja tokom zimske pauze, pražnjenje rezervoara za gorivo obavljajte isključivo na otvorenom prostoru (npr. tako što ćete ostaviti motor da radi dok se sam ne isključi).

Temeljno očistite uređaj pre nego što ga uskladištite (npr. zbog zimske pauze).

Uređaj skladištite isključivo sa izvučenim utikačem za svećice.

Uređaj skladištite u bezbednom stanju.

Sačekajte da se uređaj potpuno ohladi pre nego što ga prekrijete.

4.9 Odlaganje

Otpadni proizvodi poput starog ulja ili goriva, starih maziva, filtera, akumulatora i sličnih potrošnih delova mogu da ugroze zdravlje ljudi i životinja, kao i životnu sredinu i stoga morate da ih propisno odložite.

Obratite se centru za recikliranje ili ovlašćenom distributeru za dodatne informacije o ispravnom odlaganju otpadnih proizvoda. STIHL preporučuje ovlašćenog STIHL distributera.

Osigurajte da neupotrebljiv uređaj bude odložen na pravilan način. Onesposobite uređaj pre odlaganja. Da biste sprečili nesreće, posebno uklonite kabl za pokretanje, ispraznite rezervoar i ispusite motorno ulje.

Opasnost od povreda usled delovanja noža za košenje!

Nikad nemojte da ostavljate isluženu kosilicu bez nadzora. Osigurajte da uređaj i nož budu izvan dometa dece.

5. Opis simbola



Pažnja!

Pre puštanja u rad pročitajte uputstvo za upotrebu.



Opasnost od povreda!

Vodite računa da se druge osobe ne nalaze u zoni opasnosti.

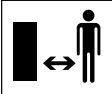

Opasnost od povreda!

Izvučite utikač svečice pre radova na reznom alatu kao i pre održavanja i čišćenja.

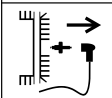

Opasnost od povrede!

Držite ruke i noge dalje od noževa!



Rezni alat ima inercioni hod od nekoliko sekundi nakon isključivanja (kočnica motora sa unutrašnjim sagorevanjem/kočnica noža).

RM 248 T, RM 253 T:



Uključite vozni pogon.



Pokrenite motor sa unutrašnjim sagorevanjem.



Isključite motor sa unutrašnjim sagorevanjem.

6. Sadržaj paketa



Poz.	Oznaka	Kom.
A	Osnovni uređaj	1
B	Gornji deo korpe za travu	1
C	Donji deo korpe za travu	1
D	Obrtna ručica	2
E	Ravni okrugli vijak	2
F	Vođica za sajlu	1
	Uputstvo za upotrebu	1
	Uputstvo za upotrebu motora sa unutrašnjim sagorevanjem	1

7. Pripremanje uređaja za rad

7.1 Opšte napomene



Opasnost od povreda

Vodite računa o bezbednosnim upozorenjima iz poglavlja „Za vašu bezbednost“ (⇒ 4.).

- Za sve opisane radove postavite uređaj na horizontalnu, ravnu i čvrstu podlogu.

7.2 Montaža upravljača



Opasnost od prignječenja!

Tokom zavrtnanja obe obrtne ručice (D), jednom rukom držite gornji deo upravljača (1) u najvišem položaju.

- Gurnite ravni okrugli vijak (E) kroz vođicu za sajlu (F).
- Zakačite vođicu za sajlu (F) za sajlu za zaustavljanje motora (2).
- **RM 248 T, RM 253 T:** Zakačite vođicu za sajlu (F) i za sajlu za vozni pogon (3).
- Postavite gornji deo upravljača (1) na spoljnu stranu donjih delova upravljača (4) kao na slici.
- Ravni okrugli vijak (E) – levo sa vođicom za sajlu (F), a desno bez nje – gurnite iznutra prema spolja kroz otvore i pričvrstite ga obrtnim ručicama (D).

7.3 Postavljanje i skidanje užeta startera



Postavljanje:

- Izvucite utikač za svećice iz motora sa unutrašnjim sagorevanjem.
- Pritisnite ručicu za zaustavljanje motora (1) prema upravljaču i zadržite je.
- Polako izvucite uže startera (2) i zakačite ga za držač užeta (3).
- Polako otpustite uže startera (2) i ručicu za zaustavljanje motora (1).
- Postavite utikač za svećice.

Skidanje:

- Izvucite utikač za svećice iz motora sa unutrašnjim sagorevanjem.
- Pritisnite ručicu za zaustavljanje motora (1) prema upravljaču i zadržite je.
- Polako izvucite uže startera (2) i otkačite ga sa vođice užeta (3).
- Polako vratite nazad uže startera (2) i otpustite ručicu za zaustavljanje motora (1).
- Postavite utikač za svećice.

7.4 Sklapanje gornjeg dela upravljača



Da biste uštedeli prostor prilikom transporta i skladištenja, možete da sklopite gornji deo upravljača (1).



Opasnost od povreda!

Pre sklapanja isključite motor sa unutrašnjim sagorevanjem i izvucite utikač za svećice. Gornji deo upravljača (1) ne sme da bude dodatno opterećen (npr. radnom odećom obešenom preko njega).

Opasnost od prignječenja!

Zbog otpuštanja obe obrtne ručice (3), može se desiti da se gornji deo upravljača (1) sam sklopi. Stoga čvrsto držite najviši deo gornjeg dela upravljača (1) pre nego što otpustite obe obrtne ručice (3).

- Skinite uže startera. (⇔ 7.3)
- Otpustite obrtne ručice (3) sa obe strane (okrećući ih suprotno od smera kretanja kazaljke na satu).
- Polako preklopite gornji deo upravljača (1) prema napred.

7.5 Sastavljanje korpe za travu



- Postavite gornji deo korpe za travu (B) na donji deo korpe za travu (C).
- Proverite pravilno naleganje: Spojnice (1) moraju nalegati tačno iznad otvora (2). Sve spojnice (1) i vođice (3) moraju ući na svoja mesta. Gornji deo korpe za travu (B) mora celim obimom izolovati donji deo korpe za travu (C) od spoljne sredine.
- Počevši od zadnjeg srednjeg dela, nežnim pritiskom spolja ugurajte spojnice (1) u otvore (2) na donjem delu korpe za travu.

7.6 Skidanje i postavljanje korpe za travu



Opasnost od povreda!

Pre postavljanja i skidanja korpe za travu treba ugasiti motor sa unutrašnjim sagorevanjem!

Postavljanje:

- Otvorite poklopac za izbacivanje (1) i pridržite ga.
- Postavite korpu za travu (2) pomoću uški za zadržavanje (3) u prihvate (4) na zadnjoj strani uređaja. Proverite da li je poklopac (5) pravilno zatvoren.
- Otpustite poklopac za izbacivanje (1).

Skidanje:

- Otvorite poklopac za izbacivanje (1) i pridržite ga.
- Podignite korpu za travu (2) i izvadite je povlačenjem unazad.
- Polako zatvorite poklopac za izbacivanje (1).

7.7 Centralno podešavanje visine košenja



Opasnost od povreda!

Pre podešavanja visine košenja treba isključiti motor sa unutrašnjim sagorevanjem.

Možete da podesite 7 različitih visina košenja između **25 mm** i **75 mm**.

Nivo košenja 1:
najmanja visina košenja

Nivo košenja 7:
najveća visina košenja

- Jednom rukom pritisnite i zadržite polugu za regulisanje visine košenja (1) prema zadnjem točku (2).
- Postavite polugu za regulisanje visine košenja (1) u željeni položaj.
- Polako otpustite polugu za regulisanje visine košenja (1) i pustite je da uskoči u odgovarajući položaj.

7.8 Gorivo i motorno ulje



Opasnost od povrede!

Pridržavajte se upozorenja iz poglavlja „Za vašu bezbednost“.
(⇒ 4.)



Pazite da ne oštetite uređaj!

Pre prvog pokretanja motora sipajte motorno ulje (pogledajte uputstvo za upotrebu motora sa unutrašnjim sagorevanjem). Kompanija STIHL preporučuje da za dolivanje motornog ulja koristite odgovarajuće pomagalo (npr. levak). Pomagalo za dolivanje se ne dostavlja sa uređajem.

Motorno ulje:

Vrsta motornog ulja koju treba koristiti i nivo ulja navedeni su u uputstvu za upotrebu motora sa unutrašnjim sagorevanjem.

Redovno proveravajte nivo napunjenosti ulja u motoru (pogledajte uputstvo za upotrebu motora sa unutrašnjim sagorevanjem).

Izbegavajte prenizak i previsok nivo ulja u motoru.

Gorivo:

Preporuka:

Koristite sveže gorivo poznate marke.



Podaci o kvalitetu goriva (broj oktana) navedeni su u uputstvu za upotrebu motora sa unutrašnjim sagorevanjem;

– Bezolovni benzin

Prilikom dolivanja koristite levak (ne dostavlja se sa uređajem).

8. Bezbednosni uređaji

Radi bezbednog rukovanja i zaštite od nenamenske upotrebe, uređaj je opremljen sa više bezbednosnih uređaja.



Opasnost od povrede!

Ukoliko se utvrdi neispravnost nekog od bezbednosnih uređaja, uređaj više ne sme da se koristi. Obratite se ovlašćenom distributeru. Kompanija STIHL preporučuje ovlašćenog STIHL distributera.

8.1 Bezbednosni uređaji

Kosilica je opremljena bezbednosnim uređajima koji sprečavaju slučajan kontakt sa nožem sa sečenje i izbačenim materijalom.

Oni obuhvataju kućište, poklopac za izbacivanje, korpu za travu i pravilno montirani upravljač.

8.2 Ručica za zaustavljanje motora

Kosilica je opremljena sistemom za zaustavljanje motora.

U toku rada se puštanjem ručice za zaustavljanje motora isključuje motor sa unutrašnjim sagorevanjem.

Motor sa unutrašnjim sagorevanjem i nož za košenje zaustaviće se u roku od 3 sekunde.



Opasnost od povrede!

Ako je vreme zaustavljanja noža duže, uređaj više ne sme da se koristi i mora da se odnese distributeru.

Merenje vremena zaustavljanja

Posle pokretanja motora sa unutrašnjim sagorevanjem, nož počinje da se okreće i može da se čuje zvuk kretanja vazduha. Vreme zaustavljanja odgovara trajanju zvuka kretanja vazduha posle isključenja motora sa unutrašnjim sagorevanjem i može da se meri štopericom.

9. Uputstva za rad

Lep i gust travnjak dobijamo

- ako kosimo malom brzinom kretanja.
- čestim košenjem trave kako bi ona uvek bila kratka.
- kada u toplim i suvim klimatskim uslovima travu ne kosimo prenisko, jer će ona u suprotnom izgoreti od sunca i neće lepo izgledati.
- korišćenjem oštrog noža za košenje, zbog čega ga treba redovno oštрити (obratite se distributeru).
- redovnom promenom smeru košenja.

9.1 Radna oblast korisnika



- Pri pokretanju i kada je motor sa unutrašnjim sagorevanjem pokrenut, iz bezbednosnih razloga, korisnik uvek mora biti u radnoj oblasti iza upravljača. Uvek se držite bezbednosnog rastojanja određenog upravljačem.
- Kosilicom sme da rukuje samo jedna osoba. Druge osobe moraju da se drže dalje od zone opasnosti. (⇒ 4.)

10. Puštanje uređaja u rad

10.1 Pokretanje motora sa unutrašnjim sagorevanjem



i **Pazite da ne oštetite uređaj!**
Nemojte da pokrećete motor sa unutrašnjim sagorevanjem u visokoj travi, odnosno pri najnižoj visini košenja. Te okolnosti otežavaju pokretanje. Motor sa unutrašnjim sagorevanjem nakon pokretanja radi na optimalnom radnom broju obrtaja zahvaljujući fiksnom podešavanju gasa.

- Pritisnite ručicu za zaustavljanje motora (1) prema upravljaču i zadržite je.
- Polako izvucite užu startera (2) do kompresionog otpora. Zatim ga snažno i brzo povucite za jednu dužinu ruke. Ponovo polako vratite užu startera (2) tako da može ponovo da se namota. Ponavljajte postupak dok se motor sa unutrašnjim sagorevanjem ne pokrene.

10.2 Isključivanje motora sa unutrašnjim sagorevanjem



Da biste isključili motor sa unutrašnjim sagorevanjem, otpustite ručicu za zaustavljanje motora (1). Motor sa unutrašnjim sagorevanjem i nož za košenje će se zaustaviti nakon kratkog vremena.

10.3 Ručica voznog pogona (RM 248 T, RM 253 T)



Uključivanje voznog pogona:

- Pokrenite motor sa unutrašnjim sagorevanjem. (⇒ 10.1)
- Povucite ručicu voznog pogona (1) prema upravljaču i zadržite je. Vozni pogon će se uključiti i kosilica će se pokrenuti napred.

Isključivanje voznog pogona:

- Otpustite ručicu voznog pogona (1). Vozni pogon će se isključiti i kosilica će se zaustaviti. Motor sa unutrašnjim sagorevanjem i dalje radi.

10.4 Pokazivač napunjenosti



Nož stvara vazdušno strujanje koje podiže pokazivač napunjenosti (1). Ako je korpa za travu napunjena, vazdušno strujanje se zaustavlja. Ako je vazdušno strujanje suviše slabo, pokazivač napunjenosti (1) se vraća u stanje mirovanja. Ovo ukazuje da je potrebno isprazniti korpu za travu.

Neograničeno funkcionisanje pokazivača napunjenosti moguće je samo uz optimalno vazdušno strujanje. Spoljni uticaji, kao što su mokra, gusta ili visoka

trava, niski nivoi košenja, prljavština ili slično, mogu da naruše vazdušno strujanje i funkcionisanje pokazivača napunjenosti.

A Korpa za travu se puni

B Korpa za travu je napunjena

- Ispraznite napunjenu korpu za travu (⇒ 10.5).

10.5 Pražnjenje korpe za travu



Opasnost od povreda!

Pre skidanja korpe za travu, neophodno je da iz bezbednosnih razloga isključite motor sa unutrašnjim sagorevanjem.

- Skinite korpu za travu. (⇒ 7.6)
- Uhvatite korpu za travu za držač (1) i ručku (2) i ispraznite pokošenu travu.
- Proverite da li je poklopac (3) pravilno zatvoren. Postavite korpu za travu. (⇒ 7.6)

11. Održavanje

11.1 Opšte napomene



Opasnost od povreda!

Vodite računa o bezbednosnim upozorenjima iz poglavlja „Za vašu bezbednost“ (⇒ 4.).

Godišnje održavanje kod ovlašćenog distributera:

Kosilicu jednom godišnje treba da pregleda ovlašćeni distributer. STIHL preporučuje ovlašćenog STIHL distributera.

11.2 Čišćenje uređaja

Interval održavanja:

Nakon svakog korišćenja



Opasnost od povreda!

Isključite motor sa unutrašnjim sagorevanjem i izvucite utikač za svećice.

Pre postavljanja uređaja u položaj za čišćenje ispraznite rezervoar (ostavite motor da radi dok se sam ne isključi).

Položaj za čišćenje:

- Izaberite nivo košenja 1. (⇒ 7.7)
- Otpustite gornji deo upravljača (1) odvrtnjem obe obrtne ručice (2).
- Otvorite poklopac za izbacivanje i pridržite ga.
- Postavite uređaj tako da može samostalno da stoji u položaju za čišćenje.

11.3 Motor sa unutrašnjim sagorevanjem

Interval održavanja:

Pogledajte uputstvo za upotrebu motora sa unutrašnjim sagorevanjem.

Opšte napomene:

Pridržavajte se uputstava za rukovanje i održavanje koje možete pronaći u priloženom uputstvu za motor sa unutrašnjim sagorevanjem.

Za dug vek trajanja naročito su važni dovoljan nivo ulja i redovna zamena filtera ulja i vazduha.

Preporučene intervale za zamenu ulja i informacije o vrsti i potrebnoj količini motornog ulja takođe možete pronaći u uputstvu za upotrebu motora sa unutrašnjim sagorevanjem.

Rashladna rebra se moraju redovno čistiti da bi se obezbedilo odgovarajuće hlađenje motora sa unutrašnjim sagorevanjem.

11.4 Provera granica istrošenosti noža za košenje



Opasnost od povrede!

Vodite računa o bezbednosnim upozorenjima iz poglavlja „Za vašu bezbednost“. (⇒ 4.)

Interval održavanja:

Pre svake upotrebe.



Opasnost od povrede!

Istrošeni nož za košenje može se polomiti i izazvati teške povrede. Zato se uvek treba pridržavati uputstva za održavanje noževa. Noževi za košenje se različito troše, u zavisnosti od mesta primene i broja radnih sati. Ako se uređaj koristi na peščanoj podlozi ili se često upotrebljava u suvim uslovima, nož za košenje je izložen većem opterećenju i troši se brže nego obično.

Postupak provere:

Pre svake provere treba temeljno očistiti nož za košenje (1).

- Postavite uređaj u položaj za čišćenje. (⇒ 11.2)

Debljina noža za košenje:

Debljina noža za košenje (A) na svakom mestu mora da odgovara merilu noža. Najvažnija mesta označena su na slici. (Provera se obavlja pomičnim merilom).

A = 2 mm

Granica istrošenosti sečiva:

Oštrice brušenjem smeju da se smanje najviše za rastojanje (B). Radi kontrole, postavite lenjir (2) na prednju ivicu noža (3) i proverite istrošenost.

B = 5 mm

11.5 Održavanje noža za košenje



Opasnost od povreda!

Vodite računa o bezbednosnim upozorenjima iz poglavlja „Za vašu bezbednost“. (⇒ 4.)
Preporučujemo da brušenje noža za košenje prepustite ovlašćenom distributeru.

Demontiranje noža za košenje:

Za demontažu upotrebite drveni blok (1) (pribl. 60 x 60 mm) kako biste pridržali nož za košenje (2).

- Otpustite i odvijte vijak noža (3).
Uklonite vijak noža (3), podlošku (4) i nož za košenje (2).

Oštrenje noža za košenje:



Opasnost od povreda!

Tokom procesa oštrenja uvek nosite zaštitne naočare i zaštitne rukavice.

- Nož prilikom oštrenja treba hladiti, npr. vodom. Nož ne sme da poplavi, jer se tako smanjuje postojanost rezanja.

- Ravnomerno naoštrite nož za košenje da biste izbegli vibracije zbog neravnoteže.
- Ugao rezanja uvek mora biti **30°**.
- Prilikom oštrenja vodite računa o granicama istrošenosti.



Opasnost od povreda!

Nož za košenje mora da se zameni čim se primete urezi ili pukotine, odnosno nakon dostizanja granice istrošenosti (⇒ 11.4).

Montiranje noža za košenje:

Za montažu upotrebite drveni blok (1) kako biste pridržali nož za košenje (2).



Spojnice na donjoj strani noža za košenje sprečavaju pogrešnu montažu.

- Na vijak noža (3) nanesite sredstvo za obezbeđivanje vijaka **Loctite 243**.
- Nož za košenje (2) montirajte na čauru noža (5) tako da uzdignute ivice budu okrenute naviše.
- Postavite sigurnosnu podlošku (4) i pritegnite vijak noža (3) momentom zatezanja od **60 - 65 Nm**.



Opasnost od povreda!

Strogo se pridržavajte momenta zatezanja vijka noža.

Sigurnosnu podlošku (4) potrebno je zameniti prilikom svake montaže noža.

Vijak noža (3) potrebno je zameniti prilikom svake zamene noža.

- Pažljivo očistite sve spoljne delove uređaja.
- Dobro nauljite, tj. podmažite sve pokretne delove.
- Ispraznite rezervoar za gorivo i karburator (npr. tako što ćete ostaviti motor da radi dok se sam ne isključi).
- Odvrnite svećicu (pogledajte uputstvo za upotrebu motora sa unutrašnjim sagorevanjem) i dolijte pribl. 3 cm³ motornog ulja u motor kroz otvor svećice. Okrenite motor sa unutrašnjim sagorevanjem nekoliko puta bez svećice (povucite užu startera).



Opasnost od požara!

Zbog opasnosti od požara, utikač za svećice držite dalje od otvora za svećice.

- Ponovo zavrnite svećicu (pogledajte uputstvo za upotrebu motora sa unutrašnjim sagorevanjem).
- Zamenite ulje (pogledajte uputstvo za upotrebu motora sa unutrašnjim sagorevanjem).
- Uređaj čuvajte u zatvorenoj suvoj prostoriji u kojoj nema puno prašine. Osigurajte da uređaj bude izvan domašaja dece.

12. Transport

12.1 Transport



Opasnost od povreda!

Pre nego što transportujete uređaj, obratite pažnju na poglavlje „Za vašu bezbednost“. (⇒ 4.)

Uređaj nosite samo uz pomoć još jedne osobe. Pri tome uvek nosite odgovarajuću zaštitnu odeću (zaštitne cipele, čvrste rukavice). Pre podizanja, odnosno transporta uređaja, izvucite utikač za svećice.

Podizanje i nošenje uređaja:

- Uređaj podižite, odnosno nosite isključivo držeći ga za potpurnu tačku (1) i gornji deo upravljača (2), odnosno, kada je gornji deo upravljača sklopljen, za oba donja dela upravljača (3) (pogledajte sliku ).

Transport uređaja:



Opasnost od povreda!

Uređaj vucite isključivo kada stoji na sva četiri točka. U tom položaju nož za košenje nije slobodan i ne može doći do curenja motornog ulja i goriva (pogledajte sliku ).

Prilikom transporta teretnom platformom (prikolica, lični automobil itd.) osigurajte uređaj od klizanja odgovarajućim i pravilno dimenzionisanim sredstvima za pričvršćivanje. Pričvrstite sajle ili kaiševe za sledeća mesta na uređaju:

- prednji točak, zadnji točak
- donji delovi upravljača.

11.6 Skladištenje (zimski pauza)

U slučaju dužeg perioda nekorišćenja uređaja (zimski pauza), pridržavajte se sledećih uputstava:

13. Smanjivanje istrošenosti i izbegavanje oštećenja

Važne napomene za održavanje i negu grupe proizvoda

Benzinska kosilica za travu (STIHL RM)

Kompanija STIHL ne preuzima bilo kakvu odgovornost za materijalnu štetu i povrede osoba koje nastanu usled nepoštovanja napomena u uputstvu za rukovanje, a posebno onih koje se odnose na bezbednost, rukovanje i održavanje ili usled korišćenja nedozvoljenih ugradnih uređaja ili rezervnih delova.

Molimo vas da se obavezno pridržavate sledećih važnih napomena radi izbegavanja nastanka štete ili prekomernog habanja vašeg STIHL uređaja:

1. Potrošni delovi

Pojedini delovi STIHL uređaja se troše i tokom pravilne upotrebe i, u zavisnosti od vrste korišćenja i njegovog trajanja, moraju da se pravovremeno zamene.

Između ostalog, tu spadaju i:

- Nož
- Korpa za travu
- Klinasti remen (RM 248 T, RM 253 T)

2. Pridržavanje uputstava iz ovog uputstva za upotrebu

Korišćenje, održavanje i skladištenje STIHL uređaja mora da se vrši pažljivo, na način koji je naveden u uputstvu za upotrebu. Korisnik će biti odgovoran za sve štete koje nastanu usled nepoštovanja bezbednosnih uputstava, kao i uputstava za rukovanje i održavanje.

To se posebno odnosi na:

- izvršene izmene na uređaju, koje nije odobrila kompanija STIHL.
- upotrebu pogonskih goriva koje nije odobrila kompanija STIHL (maziva, benzin, motorno ulje; pogledajte uputstva proizvođača motora sa unutrašnjim sagoravanjem).
- upotrebu alata ili dodatne opreme koja nije dozvoljena za ovaj uređaj, nije pogodna ili nije odgovarajućeg kvaliteta.
- nenamensku upotrebu uređaja.
- korišćenje proizvoda na sportskim ili takmičarskim manifestacijama.
- oštećenja koja su nastala kao posledica nastavka korišćenja uređaja sa neispravnim delovima.

3. Radovi na održavanju

Svi radovi navedeni u odeljku „Održavanje“ moraju se redovno sprovesti.

Ukoliko korisnik nije u stanju da samostalno obavi radove na održavanju, treba da za to zaduži ovlašćenog distributera.

Kompanija STIHL preporučuje da radove na održavanju i popravke obavljate kod ovlašćenog STIHL distributera.

Ovlašćenim STIHL distributerima redovno se nude obuke i dostavljaju tehničke informacije.

Korisnik će biti odgovoran za oštećenja do kojih može doći ukoliko se ovi radovi ne obave.

U to se, između ostalog, ubrajaju:

- korozija i druga oštećenja usled neadekvatnog skladištenja.

- šteta nastala na uređaju usled upotrebe rezervnih delova slabijeg kvaliteta.
- šteta nastala usled neblagovremenog ili nedovoljnog održavanja tj. šteta usled radova na održavanju i popravki koje nisu vršene u servisnim radionicama ovlašćenih distributera.

14. Zaštita životne sredine



Pokošena trava se ne baca u otpad, nego se kompostira.

Ambalaža, uređaj i dodatni pribor su proizvedeni od materijala koji se može reciklirati i treba ih odlagati u skladu sa tim.

Odvojeno i ekološki prihvatljivo odlaganje ostataka materijala povećava mogućnost ponovne upotrebe iskoristivog materijala. Iz tog razloga, nakon isteka uobičajenog veka upotrebe uređaj treba odneti na mesto za prikupljanje iskoristivog materijala. Prilikom odlaganja obratite posebnu pažnju na uputstva u poglavlju „Odlaganje“ (⇒ 4.9).

Obratite se centru za recikliranje ili ovlašćenom distributeru za dodatne informacije o ispravnom odlaganju otpadnih proizvoda.

15. Uobičajeni rezervni delovi

Nož za košenje RM 248, RM 248 T

6350 702 0103

Nož za košenje RM 253, RM 253 T

6371 702 0102

Zavrtnanj za nož

9008 319 9028

Sigurnosna podloška

0000 702 6600



Elementi za fiksiranje noža za košenje (npr. zavrtanj za nož, sigurnosna podloška) moraju se zameniti prilikom zamene noža, odnosno prilikom montaže noža. Rezervni delovi mogu da se nabave kod ovlašćenog STIHL distributera.

16. EC Izjava proizvođača o usaglašenosti

16.1 Benzinska kosilica za travu (STIHL RM)

STIHL Tirol GmbH
Hans Peter Stihl-Straße 5
6336 Langkampfen
Austrija

izjavljuje pod isključivom odgovornošću da je mašina

Kosilica sa ručnim upravljanjem i motorom sa unutrašnjim sagorevanjem (STIHL RM)

Fabrička marka: STIHL
Tip: RM 248.0
RM 248.0 T
Serijski broj: 6350
Tip: RM 253.0
RM 253.0 T
Serijski broj: 6371

proizvedena u skladu sa sledećim smernicama EU:
2011/65/EU, 2000/14/EC, 2014/30/EU, 2006/42/EC

Proizvod je razvijen u skladu sa sledećim normama:
EN ISO 5395-1, EN ISO 5395-2, EN 14982

Za razvoj i proizvodnju proizvoda relevantne su verzije standarda važeće za datum proizvodnje.

Primenjeni postupak potvrde usaglašenosti:
Prilog VIII (2000/14/EC)

Naziv i adresa institucije koja je obavila kontrolu:

TÜV Rheinland LGA Products GmbH
Tillystraße 2
D-90431 Nürnberg

Osoba zadužena za sastavljanje i čuvanje tehničke dokumentacije:
Sven Zimmermann
STIHL Tirol GmbH

Godina proizvodnje i broj mašine nalaze se na pločici s podacima o uređaju.

Izmereni nivo zvučne snage:
RM 248.0: 95,2 dB(A)
RM 248.0 T: 95,2 dB(A)
RM 253.0: 97,0 dB(A)
RM 253.0 T: 97,0 dB(A)

Garantovani nivo zvučne snage:
RM 248.0: 96 dB(A)
RM 248.0 T: 96 dB(A)
RM 253.0: 98 dB(A)
RM 253.0 T: 98 dB(A)
Langkampfen,
2020-01-02 (GGGG-MM-DD)
STIHL Tirol GmbH

i. V.

Matthias Fleischer, Direktor sektora za istraživanje i razvoj

i. V.

Sven Zimmermann, Direktor sektora za kvalitet

17. Tehnički podaci

RM 248.0 / RM 248.0 T, RM 253.0 / RM 253.0 T:

Vrsta motora sa unutrašnjim sagorevanjem:	4-taktni motor sa unutrašnjim sagorevanjem
Vrsta uređaja za rezanje:	Nosač noža
Bezbednosni uređaj:	Zaustavljanje motora
Uređaj za startovanje motora:	Uže za startovanje
Pogon zadnjih točkova (RM 248.0 T/ RM 253.0 T)	1 brzina za hod unapred

**RM 248.0 / RM 248.0 T,
RM 253.0 / RM 253.0 T:**

Dimenzije prednjih točkova:	180 mm
Dimenzije zadnjih točkova:	200 mm
Visina košenja:	25-75 mm
Zapremina punjenja korpe za travu:	55 l

RM 248.0 / RM 248.0 T:

Serijski broj:	6350
Širina noža:	46 cm
D/Š/V:	155/52/106 cm

Momenat zatezanja zavrtnja za nož: 60-65 Nm

RM 248.0:

Tip motora:	STIHL EVC 200
Nominalna snaga pri nominalnom broju obrtaja:	2,1-2900 kW-o/min
Zapremina:	139 ccm
Rezervoar za gorivo:	0,9 l
Broj obrtaja uređaja za rezanje:	2900 o/min
Broj obrtaja motora:	2900 o/min
Prema smernici 2000/14/EC:	
Garantovani nivo zvučne snage L_{WAAd}	96 dB(A)
Prema smernici 2006/42/EC:	
Nivo zvučnog pritiska na radnom mestu L_{pA}	83 dB(A)
Odstupanje K_{pA}	2 dB(A)

RM 248.0:

Navedena karakteristična vrednost vibracija prema EN 12096: Izmerena vrednost a_{hw}	4,00 m/sec ²
Odstupanje K_{hw} Mereno prema EN 20643	2,00 m/sec ²
Težina:	26 kg

RM 248.0 T:

Tip motora:	B&S Series 550 EX OHV RS
Nominalna snaga pri nominalnom broju obrtaja:	2,1-2800 kW-o/min
Zapremina:	140 ccm
Rezervoar za gorivo:	0,8 l
Broj obrtaja uređaja za rezanje:	2800 o/min
Broj obrtaja motora:	2800 o/min
Prema smernici 2000/14/EC:	
Garantovani nivo zvučne snage L_{WAAd}	96 dB(A)
Prema smernici 2006/42/EC:	
Nivo zvučnog pritiska na radnom mestu L_{pA}	82 dB(A)
Odstupanje K_{pA}	2 dB(A)
Navedena karakteristična vrednost vibracija prema EN 12096: Izmerena vrednost a_{hw}	4,85 m/sec ²

RM 248.0 T:

Odstupanje K_{hw} Mereno prema EN 20643	2,43 m/sec ²
Težina:	27 kg

RM 253.0 / RM 253.0 T:

Serijski broj:	6371
Širina noža:	51 cm
D/Š/V:	160/55/106 cm
Momenat zatezanja zavrtnja za nož:	60-65 Nm

RM 253.0:

Tip motora:	B&S Series 625
Nominalna snaga pri nominalnom broju obrtaja:	2,2-2800 kW-o/min
Zapremina:	150 ccm
Rezervoar za gorivo:	0,8 l
Broj obrtaja uređaja za rezanje:	2800 o/min
Broj obrtaja motora:	2800 o/min
Prema smernici 2000/14/EC:	
Garantovani nivo zvučne snage L_{WAAd}	98 dB(A)
Prema smernici 2006/42/EC:	
Nivo zvučnog pritiska na radnom mestu L_{pA}	85 dB(A)
Odstupanje K_{pA}	2 dB(A)
Navedena karakteristična vrednost vibracija prema EN 12096: Izmerena vrednost a_{hw}	5,00 m/sec ²

RM 253.0:

Odstupanje K_{hw} Mereni prema EN 20643	2,50 m/sec ²
Težina:	26 kg

RM 253.0 T:

Tip motora:	B&S Series 625
Nominalna snaga pri nominalnom broju obrtaja:	2,2-2800 kW-o/min
Zapremina:	150 ccm
Rezervoar za gorivo:	0,8 l
Broj obrtaja uređaja za rezanje:	2800 o/min
Broj obrtaja motora:	2800 o/min
Prema smernici 2000/14/EC: Garantovani nivo zvučne snage L_{WA}	98 dB(A)
Prema smernici 2006/42/EC: Nivo zvučnog pritiska na radnom mestu L_{pA}	85 dB(A)
Odstupanje K_{pA}	2 dB(A)
Navedena karakteristična vrednost vibracija prema EN 12096: Izmerena vrednost a_{hw}	5,00 m/sec ²
Odstupanje K_{hw} Mereni prema EN 20643	2,50 m/sec ²
Težina:	28 kg

17.1 REACH

REACH predstavlja uredbu EZ koja uređuje pitanja registracije, evaluacije, autorizacije i restrikcije u upotrebi hemikalija.

Informacije o ispunjavanju REACH uredbe (EZ) br. 1907/2006 su navedene pod www.stihl.com/reach.

18. Traženje grešaka

✘ Po potrebi potražite distributera. Kompanija STIHL vam preporučuje ovlašćenog STIHL distributera.

📖 Pogledajte uputstvo za upotrebu motora sa unutrašnjim sagorevanjem.

Smetnja:

Motor sa unutrašnjim sagorevanjem se ne pokreće.

Mogući uzrok:

- Ručica za zaustavljanje motora nije povučena.
- Nema goriva u rezervoaru; vodovi za gorivo su zapušeni.
- Loše, zaprljano ili staro gorivo u rezervoaru.
- Zaprljan filter za vazduh.
- Utikač za svećice je otkaćen od svećice; kabl za pokretanje je loše pričvršćen za utikač.
- Svećica je čađava ili oštećena; pogrešan razmak elektroda.

Rešenje:

- Pritisnite ručicu za zaustavljanje motora prema upravljaču i zadržite je. (⇒ 10.1)
- Dolijte gorivo; očistite vodove za gorivo. ✘

- Uvek koristite sveže gorivo poznate marke, bezolovni benzin; očistite karburator. ✘
- Očistite filter za vazduh. ✘
- Postavite utikač za svećice; proverite vezu između kabla za pokretanje i utičnice. ✘
- Očistite ili zamenite svećicu; podesite razmak između elektroda. ✘

Smetnja:

Otežano pokretanje ili smanjena snaga motora sa unutrašnjim sagorevanjem.

Mogući uzrok:

- Začepljeno kućište kosilice za travu.
- Košenje sa suviše niskim stepenom sečenja odn. brzina guranja je prevelika u odnosu na visinu rezanja.
- Voda u rezervoaru za gorivo i karburatoru; karburator je začepljen.
- Rezervoar za gorivo je zaprljan.
- Filter za vazduh je zaprljan.
- Svećica za paljenje je puna čađi.

Rešenje:

- Očistite kućište kosilice za travu (Izvcite utikač svećica za paljenje!). (⇒ 11.2)
- Podesite viši stepen sečenja odn. smanjite brzinu guranja. (⇒ 7.7)
- Ispraznite rezervoar za gorivo, očistite vod za gorivo i karburator. ✘
- Očistite rezervoar za gorivo. ✘
- Očistite filter za vazduh. ✘
- Očistite svećicu za paljenje. ✘

Smetnja:

Motor sa unutrašnjim sagorevanjem se pregreva.

Mogući uzrok:

- Premali nivo ulja u motoru sa unutrašnjim sagorevanjem.

- Rashladna rebra su zaprljana.

Pomoć:

- Zamenite motorno ulje. (⇒ 7.8)
- Očistite rashladna rebra. (⇒ 11.2)

Smetnja:

Jake vibracije tokom rada.

Mogući uzrok:

- Rezna jedinica neispravna.
- Motor sa unutrašnjim sagorevanjem nije dobro fiksiran.

Pomoć:

- Proverite nož za košenje, vratilo noža i elemente za fiksiranje noža (vijak noža i sigurnosnu podlošku) i po potrebi ih popravite. ✖
- Pritegnite vijke za pričvršćivanje motora sa unutrašnjim sagorevanjem. ✖

Smetnja:

Neuredno sečenje, travnjak će požuteti

Mogući uzrok:

- Nož za košenje se istupeo ili je istrošen

Pomoć:

- Naoštrite ili zamenite nož za košenje (⇒ 11.5), (⇒ 11.5), ✖

19. Plan servisiranja

19.1 Potvrda primopredaje

Model: _____

Serjski broj:

Datum:



Sledeći servis

Datum:

19.2 Potvrda servisiranja



Ovo uputstvo za upotrebu prilikom radova na održavanju dostavite ovlašćenom STIHL distributeru. On će u odštampanim poljima potvrditi da su servisni radovi izvršeni.

Servisiranje obavljeno na dan

Datum sledećeg servisiranja

Cijenjeni kupci!

hvala vam što ste se odlučili za proizvod tvrtke STIHL. Mi razvijamo i proizvodimo svoje proizvode prema vrhunskim standardima kvalitete, u skladu s potrebama naših klijenata. Tako nastaju vrhunski pouzdani proizvodi prikladni i za najzahtjevnije radove.

STIHL znači i vrhunsku kvalitetu servisa. Naše ovlaštene trgovine jamče stručno savjetovanje i upute, kao i sveobuhvatnu tehničku pomoć.

Zahvaljujemo vam na povjerenju i želimo vam puno zadovoljstva pri radu s proizvodom STIHL.



Dr. Nikolas Stihl

VAŽNO! PRIJE UPOTREBE PROČITATI I POHRANITI.

1. Sadržaj

O ovim uputama za uporabu	108
Općenito	108
Naputci uz čitanje ovih uputa za uporabu	108
Opis uređaja	108
Za vašu sigurnost	108
Općenito	108
Punjenje goriva – rukovanje benzinom	110
Odjeća i oprema	110
Transport uređaja	110
Prije rada	110
Za vrijeme rada	111
Održavanje i popravci	113
Skladištenje kod duljeg nekorisćenja	114
Odlaganje	114
Opis simbola	114
Opseg isporuke	115
Priprema uređaja za rad	115
Općenito	115
Montaža upravljača	115
Vješanje i skidanje pokretačkog užeta	115
Preklapanje gornjeg dijela upravljača	115
Sastavljanje košare za travu	116
Skidanje i vješanje košare za travu	116
Centralno podešavanje visine reza	116
Gorivo i motorno ulje	116
Sigurnosne naprave	117
Zaštitne naprave	117
Stremen za zaustavljanje motora	117
Napomene uz rad	117

Radno područje rukovatelja	117
Pokretanje uređaja	117
Pokretanje motora s unutarnjim izgaranjem	117
Gašenje motora s unutarnjim izgaranjem	117
Stremen za uključivanje/isključivanje voznog pogona (RM 248 T, RM 253 T)	118
Pokazivač razine napunjenosti	118
Pražnjenje košare za travu	118
Održavanje	118
Općenito	118
Čišćenje uređaja	118
Motor s unutarnjim izgaranjem	118
Provjera granice istrošenosti noža za košnju	119
Održavanje noža za košnju	119
Skladištenje (zimski pauza)	119
Transport	120
Transport	120
Minimaliziranje trošenja i izbjegavanje šteta	120
Zaštita okoliša	121
Uobičajeni rezervni dijelovi	121
EU izjava o usklađenosti	121
Benzijska kosilica (STIHL RM)	121
Servisa - Rezervni dijelovi	122
Adresa glavne uprave tvrtke STIHL	122
Adrese distributera STIHL	122
Adrese uvoznika STIHL	122
Tehnički podaci	122
REACH	124
Traženje pogrešaka	124
Servisni plan	125
Potvrda predaje	125
Potvrda servisa	125

2. O ovim uputama za uporabu

2.1 Općenito

Ove su upute za uporabu **originalne upute** proizvođača u smislu EU direktive 2006/42/EC.

STIHL neprestano radi na razvoju svojih proizvoda pa stoga zadržava pravo na izmjene u oblikovanju, tehničkoj izvedbi i opremi uređaja.

Stoga se na temelju podataka i slika iz ovih uputa ne mogu postavljati nikakvi zahtjevi.

U ovim uputama za uporabu mogu biti opisani modeli koji nisu dostupni u svakoj državi.

Ove upute za uporabu zaštićene su zakonom o autorskim pravima. Sva su prava zadržana, osobito pravo na umnožavanje, prijevod i obrađivanje elektroničkim sustavima.

2.2 Naputci uz čitanje ovih uputa za uporabu

Slike i tekstovi opisuju određene korake rukovanja.

U ovim uputama za uporabu objašnjeni su svi slikovni simboli koji se nalaze na uređaju.

Smjer gledanja:

Smjer gledanja s obzirom na uporabu pojmova „**lijevo**“ i „**desno**“ u ovim uputama:

Korisnik stoji iza uređaja i gleda prema naprijed u smjeru kretanja.

Referenca na poglavlja:

Reference na odgovarajuća poglavlja i potpoglavlja za daljnja objašnjenja označene su strelicom. Sljedeći primjer prikazuje referencu na poglavlje: (⇒ 4.)

Označavanje tekstualnih odlomaka:

Opisane upute mogu biti označene kao u sljedećim primjerima.

Postupci koji od korisnika zahtijevaju određeni zahvat:

- Otpustite vijak (1) ključem za vijke, aktivirajte polugu (2) ...

Opća nabranja:

- Uporaba proizvoda u sportske ili natjecateljske svrhe

Tekstovi s dodatnim značenjem:

Kako bi se tekstualni odlomci s dodatnim značenjem posebno istaknuli u ovim uputama za uporabu, označeni su jednim od dolje opisanih simbola.



Opasnost!

Opasnost od nezgoda i teških ozljeda. Treba slijediti određeni način ponašanja ili odustati od određenog načina ponašanja.



Upozorenje!

Opasnost od ozljeda. Određeno ponašanje sprječava moguće ili vjerojatne ozljede.



Oprez!

Lake ozljede, odn. materijalne štete koje se mogu spriječiti određenim ponašanjem.



Napomena

Informacija koja će vam omogućiti bolju iskorisćenost uređaja i izbjegavanje mogućih pogrešaka pri uporabi.

Tekstovi povezani sa slikom:

Slike koje objašnjavaju uporabu uređaja možete pronaći na samom početku ovih uputa za uporabu.

Simbol kamere služi za povezivanje slika na stranicama sa slikama i dotičnog dijela teksta u uputama za uporabu.



3. Opis uređaja



- 1 Gornji dio upravljača
- 2 Pokretačko uže
- 3 Okretna ručica
- 4 Donji dio upravljača
- 5 Stražnji kotač
- 6 Sustav za namještanje visine reza
- 7 Kućište
- 8 Prednji kotač
- 9 Utikač svječice
- 10 Motor s unutarnjim izgaranjem
- 11 Zaklopka za izbacivanje
- 12 Košara za travu
- 13 Stremen za uključivanje/isključivanje voznog pogona
- 14 Stremen za zaustavljanje motora

4. Za vašu sigurnost

4.1 Općenito



Pri radu s uređajem morate se bezuvjetno pridržavati ovih propisa za zaštitu od nezgode.



Prije prvog puštanja u rad pažljivo pročitajte upute za uporabu. Sačuvajte upute za uporabu za kasnije korištenje.

Obratite pozornost na napomene za rukovanje i održavanje koje možete naći u odvojenim uputama za uporabu motora s unutarnjim izgaranjem.

Ove mjere opreza nužne su za vašu sigurnost, ali popis svih mjera nije konačan. Uvijek rabite uređaj razumno i odgovorno te imajte na umu da je korisnik odgovoran za nezgode koje uzrokuju ozljede osoba ili materijalne štete.

Upoznajte se s upravljačkim dijelovima i uporabom uređaja.

Uređaj smiju koristiti samo osobe, koje su pročitale upute za uporabu i koje su upoznate s rukovanjem uređajem. Prije prvog puštanja u rad korisnik se mora potruditi za stručno i praktično poučavanje. Korisniku prodavač ili drugo stručno lice mora pojasniti kako se uređaj rabi.

Pri tom poučavanju korisniku treba posebice staviti do znanja da je za rad s uređajem nužna osobita pozornost i koncentracija.

Čak i ako propisno upotrebljavate uređaj, uvijek ostaju preostale opasnosti.



Opasnost od gušenja!

Ako se djeca igraju s materijalom za pakiranje, prijete opasnost od gušenja. Materijal za pakiranje obavezno držite podalje od djece.

Uređaj, uključujući sve priključke, smijete dati na korištenje odnosno iznajmljivati samo osobama koje su upoznate s ovim modelom i njegovim rukovanjem. Upute za uporabu dio su uređaja i uvijek moraju biti priložene.

Upotrebljavajte uređaj samo kad ste odmorni i u dobroj psiho-fizičkoj kondiciji. Ako ste narušenog zdravlja, trebali biste se konzultirati s liječnikom je li rad s uređajem moguć. Strojem se ne smije rukovati nakon uzimanja alkohola, droga ili lijekova koji ograničavaju sposobnost reagiranja.

Osigurajte da je korisnik tjelesno, osjetilno i duševno sposoban upravljati i raditi s uređajem. Ako je korisnik tjelesno, osjetilno ili duševno ograničen za obavljanje tog zadatka, smije raditi s uređajem samo pod nadzorom ili prema uputama odgovorne osobe.

Osigurajte da je korisnik punoljetan ili da se obučava uz nadzor u skladu s državnim propisima.

Uređaj je dizajniran za privatnu uporabu.

Pozor – opasnost od nezgode!

Kosilica je namijenjena samo za košnju. Druga primjena nije dopuštena i može biti opasna ili uzrokovati štete na uređaju.

Kako fizičko zdravlje korisnika ne bi bilo ugroženo, kosilica se ne smije koristiti za sljedeće radove (nepotpuno nabiranje):

- za obrezivanje gmlja, živice i žbunja,
- za rezanje puzavica,
- za održavanje travnjaka na krovnim nasadima i balkonskim žardinjerama,
- za sjeckanje i usitnjavanje obrezanih ostataka stabala i živice,
- za čišćenje staza (usisavanje, otpuhivanje),
- za poravnavanje povišenih neravnina, kao npr. krtičnjaka,
- za prijevoz odrezanih biljnih ostataka, osim u za to predviđenoj košari za travu.

Iz sigurnosnih je razloga svaka promjena na uređaju, izuzev stručne nadogradnje pribora koju je dopustio STIHL, zabranjena i to dovodi do ukidanja prava na jamstvo. Informaciju o odobrenom priboru možete dobiti kod STIHL prodavača.

Svaka je manipulacija na uređaju koja povećava snagu ili broj okretaja motora s unutarnjim izgaranjem odnosno elektromotora zabranjena.

S uređajem se ne smiju transportirati predmeti, životinje ili osobe, posebice djeca.

Kod uporabe na javnim mjestima, parkovima, sportskim igralištima, ulici i u poljoprivrednim i šumarskim pogonima potreban je poseban oprez.



Pozor! Opasnost po zdravlje zbog vibracija! Pretjerana izloženost vibracijama može uzrokovati oštećenje krvožilnog

i živčanog sustava, naročito kod ljudi s problemima s krvotokom. Obratite se svom liječniku, ako nastupe simptomi koje je moglo uzrokovati izlaganje vibracijama. Takvi simptomi uglavnom se javljaju u prstima, rukama ili ručnim zglobovima, a u njih se ubrajaju (nepotpuni popis):

- gubitak osjeta,
- bolovi,
- slabost u mišićima,
- promijenjena boja kože,
- neugodni trnci.

Držite upravljač tijekom rada čvrsto ali ne prenapeto objema rukama na predviđenim mjestima.

Radno vrijeme isplanirajte tako da se izbjegnju veća opterećenja tijekom duljeg vremenskog razdoblja.

4.2 Punjenje goriva – rukovanje benzinom



Opasnost po život!

Benzin je otrovan i lako zapaljiv.

Benzin čuvajte samo u odgovarajućim i ispitanim spremnicima (kanistrima). Poklopce za zatvaranje spremnika treba pravilno zavrnuti i čvrsto pritegnuti. Neispravni čepovi se zbog sigurnosnih razloga moraju zamijeniti.

Nikada nemojte upotrebljavati boce od pića ili slično za uklanjanje ili skladištenje pogonskih tvari poput goriva. Osobe, posebice djeca, mogli bi posegnuti za takvim bocama i piti iz njih.



Benzin držite podalje od iskri, otvorenog plamena, trajnog plamena, izvora topline i drugih zapaljivih izvora. Ne pušiti!

Gorivo punite samo na otvorenom, a za vrijeme ulijevanja goriva nemojte pušiti.

Prije punjenja goriva isključite motor s unutarnjim izgaranjem i ostavite ga da se ohladi.

Benzin treba uliti prije pokretanja motora s unutarnjim izgaranjem. Dok motor s unutarnjim izgaranjem radi ili ako je uređaj vruć, ne smijete otvarati zatvarač spremnika niti dolijevati benzin.

Nemojte prekomjerno napuniti spremnik za gorivo!

Spremnik za gorivo uvijek punite samo do donjeg ruba grla za punjenje kako bi gorivo imalo prostora za širenje.

Dodatno obratite pozornost na informacije u uputama za uporabu motora s unutarnjim izgaranjem.



Ako se benzin prelije, motor s unutarnjim izgaranjem pokrenite tek nakon što ste očistili benzinom onečišćenu površinu. Svaki pokušaj paljenja treba izbjegavati sve dok benzin ne ispari (obrišite ga suhom krpom).

Uvijek treba obrisati proliveno gorivo.

Ako benzin dospije na odjeću, ona se mora zamijeniti.

Nikada nemojte skladištiti uređaj unutar zgrade ako u spremniku ima benzina. Benzinske pare koje nastaju mogu doći u dodir s otvorenim plamenom ili iskrom i zapaliti se.

Ako treba isprazniti spremnik, učinite to na otvorenome.

4.3 Odjeća i oprema



Tijekom rada uvijek nosite čvrste cipele sa stabilnim donom. Nikada nemojte raditi bosu ili, primjerice, u sandalama.



Prilikom održavanja i čišćenja, kao i prilikom transportiranja uređaja, nosite čvrste rukavice, a dugačku kosu svežite i zaštitite (maramom, kapom i sl.).



Prilikom oštrenja noža za košnju nosite odgovarajuće zaštitne naočale.

Uređaj stavljajte u pogon noseći dugačke hlače i usko pripijenu odjeću.

Nikada ne nosite široku odjeću koja bi se mogla zakvačiti za pokretne dijelove (upravljačka poluga) – ni nakit, kravate ili šalove.



Tijekom rada nastaje buka. Buka može oštetiti sluh.

Nosite štitnik za uši.

4.4 Transport uređaja

Radite samo u zaštitnim rukavicama kako biste izbjegli ozljede na oštrim rubovima i vrućim dijelovima uređaja.

Nemojte transportirati uređaj dok motor s unutarnjim izgaranjem radi. Prije transporta isključite motor s unutarnjim izgaranjem, pričekajte da se nož zaustavi i izvucite utikač svjeće.

Uređaj transportirajte samo kad je motor s unutarnjim izgaranjem hladan i kad u spremniku nema goriva.

Koristite odgovarajuća pomagala za pretovar (utovarne rampe, podizne naprave).

Na teretnoj površini, osigurajte uređaj i njegove prateće dijelove (npr. košaru za travu) dovoljno dimenzioniranim pričvrstnim sredstvima (remenje, užad itd.).

Prilikom podizanja i nošenja izbjegavajte kontakt s nožem za košnju.

Obratite pozornost na upute u poglavlju „Transport“. Tamo je opisano kako uređaj treba podizati, odn. vezati. (⇒ 12.)

Prilikom transporta uređaja poštuju lokalne zakonske propise, posebice one koji se odnose na sigurnost tereta kao i transport predmeta na utovarnoj površini.

4.5 Prije rada

Treba osigurati da s uređajem rade samo osobe koje poznaju upute za uporabu.

Prije pokretanja uređaja provjerite nepropusnost sustava za gorivo, posebno vidljivih dijelova kao što su npr. spremnik za gorivo, poklopac spremnika za gorivo, spojevi crijeva. Ako su utvrđena propuštanja ili oštećenja, nemojte pokretati motor s unutarnjim izgaranjem – **opasnost od požara!**

Uređaj je potrebno popraviti u ovlaštenom servisu prije ponovnog pokretanja.

Vodite računa o lokalno propisanim vremenima korištenja vrtnih uređaja s motorom s unutarnjim izgaranjem odnosno elektromotorom.

Provjerite cijelo zemljište na kojem se uređaj upotrebljava i uklonite kamenje, drvlje, žice, kosti i ostala strana tijela koja bi prilikom rada uređaja mogla biti izbačena u zrak. U visokoj travi lako je previdjeti prepreke (npr. panjevi, korijenje).

Stoga prije rada označite sva strana tijela (prepreke) skrivena u travnjaku koja nije moguće ukloniti.

Prije uporabe uređaja zamijenite sve neispravne, kao i potrošene ili oštećene dijelove. Nečitke ili oštećene naljepnice s napomenama o opasnostima i upozorenjima na uređaju morate zamijeniti novima. Rezervne naljepnice i sve druge rezervne dijelove možete nabaviti kod ovlaštenog STIHL trgovca.

Uređaj se smije upotrebljavati samo u stanju sigurnom za rad. Prije svakog stavljanja u pogon provjerite

- je li uređaj propisno montiran.
- nalaze li se rezni alat i cijela rezna jedinica (nož za košnju, pričvrсни elementi, kutija s nožem za košnju) u besprijekornom stanju. Posebno pazite na čvrst dosjed, oštećenja (urezi ili napuknuća) te istrošenost. (⇒ 11.4)

- je li poklopac spremnika pravilno navrnut.
- nalazi li se spremnik goriva i poklopac spremnika u besprijekornom stanju,
- jesu li sigurnosne naprave (npr. stremen za zaustavljanje motora, zaklopka za izbacivanje, kućište, upravljač, zaštitna rešetka) u besprijekornom stanju te funkcioniraju li ispravno,
- je li košara za travu neoštećena i potpuno montirana; oštećena košara za travu ne smije se upotrebljavati.
- je li zaporni vijak za ulje pravilno navrnut.

Po potrebi provedite sve nužne radove, odn. potražite ovlaštenog serviser. STIHL preporučuje ovlaštenog STIHL trgovca.

4.6 Za vrijeme rada

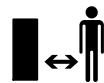

Nipošto nemojte raditi s uređajem dok se u području opasnosti nalaze životinje ili osobe, naročito djeca.

Sklopne i sigurnosne naprave montirane na uređaju ne smiju se skidati ili premošćivati. Osobito nipošto nemojte pričvrščivati stremen za zaustavljanje motora na upravljač (npr. vezanjem).



Pozor – opasnost od ozljeda! Nemojte približavati ruke i noge rotirajućim dijelovima niti ih stavlјati ispod njih. Nikada nemojte dirati nož koji se okreće. Uvijek se držite podalje od otvora za izbacivanje.

Uvijek poštuјte sigurnu udaljenost koju nameće upravljač. Upravljač uvijek mora biti propisno montiran i ne smije se mijenjati. Nipošto nemoјte pokretati uređaj dok je upravljač prekloplјen.

Nikada nemoјte pričvrščivati predmete na upravljač (npr. radnu odjeću).

Radite samo pri danјem svjetlu ili dobroј umjetnoj rasvјeti.

Ne radite s uređajem na kiši, nevremenu i posebice ako postoji opasnost od udara munje!

Zbog smanjene stabilnosti postoji povećana opasnost od nezgode. Treba raditi posebice oprezno da se ne biste poskliznuli. Ako je moguće, izbjegavajte uporabu uređaja na vlažnoj podlozi.

Ispušni plinovi:



Opasnost po život uslijed trovanja!

U slučaju mučnine, glavobolje, smetnji u vidu (npr. smanјivanje vidnog polja), slušnih smetnji, vrtoglavice, slabljenja sposobnosti koncentracije, odmah obustavite rad. Između ostalog, ovi simptomi mogu biti uzrokovani previsokom koncentracijom ispušnih plinova.



Uređaj proizvodi otrovne ispušne pare, čim je motor s unutarnjim izgaranjem uključen. Ti plinovi sadrže otrovni ugljični monoksid, plin bez boje i mirisa, kao i ostale štetne tvari. Nikada nemoјte pokretati motor s unutarnjim izgaranjem u zatvorenim ili slabo prozračenim prostorima.

Pokretanje:

Uređaj pokrećite s oprezom i slijedeći upute u poglavlju „Pokretanje uređaja“ (⇒ 10.). Pokretanje uređaja sukladno ovim uputama smanjuje opasnost od ozljeda.

Opasnost od ozljeda!

Ako pokretačko uže naglo trzne natrag, ruke se tako brzo povlače prema motoru s unutarnjim izgaranjem da korisnik ne stigne ispustiti pokretačko uže iz ruku. Ovaj trzaj može dovesti do lomova kostiju, nagnječenja i uganuća.

Prilikom pokretanja uvijek vodite računa da vam noge budu dovoljno udaljene od reznog alata.

Pri pokretanju uređaj ne smije biti nagnut.

Stremen voznog pogona ne smije se aktivirati prilikom pokretanja.

Nemojte pokretati motor s unutarnjim izgaranjem ako kanal za izbacivanje nije pokriven zaklopkom za izbacivanje, odnosno košarom za travu.

Rad na obroncima:

Na obroncima uvijek radite u poprečnom, nikada u uzdužnom smjeru. Ako korisnik prilikom košnje u uzdužnom smjeru izgubi kontrolu, uređaj kojim kosi mogao bi ga pregaziti.

Budite osobito oprezni kad na obronku mijenjate smjer kretanja.

Na obroncima uvijek vodite računa o stabilnosti. Izbjegavajte rad s uređajem na previše strmim obroncima.

Iz sigurnosnih razloga uređaj ne smijete upotrebljavati na obroncima na kojima nagib iznosi više od 25° (46,6 %).

Opasnost od ozljeda!

Nagib od 25° odgovara vertikalnom usponu od 46,6 cm na horizontalnoj dužini od 100 cm.

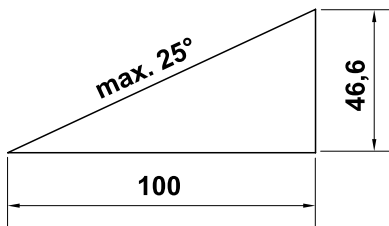

Kako biste osigurali dostatno podmazivanje motora s unutarnjim izgaranjem, prilikom uporabe uređaja na obroncima dodatno treba poštivati podatke iz priloženih uputa za uporabu motora s unutarnjim izgaranjem.

Primjena:



Opasnost od ozljeda!

Ruke i noge nikada nemojte stavljati iznad ili ispod rotirajućih dijelova ili na njih.



Nemojte pokušavati pregledavati nož dok kosilica radi. Nikada nemojte otvarati zaklopku za izbacivanje i/ili skidati košaru za travu dok se nož za košnju okreće. Rotirajući nož bi vas mogao ozlijediti.

Vodite uređaj samo brzinom hoda – prilikom rada nipošto nemojte trčati. Prebrzo vođenje uređaja povećava opasnost od ozljeda zbog spoticanja, poskliznuća itd.

Budite osobito oprezni kad okrećete uređaj ili ga vučete prema sebi.

Opasnost od spoticanja!

Uređaj upotrebljavajte s posebnim oprezom kada radite u blizini padina, rubova terena, jama i nasipa. Posebno pazite da udaljenost od takvih opasnih mjesta bude dovoljno velika.

Predmeti sakriveni u tratinjama (prskalice za travnjake, stupovi, ventili za vodu, temelji, električni vodovi itd.) moraju se zaobići. Nikada nemojte prelaziti preko takvih stranih predmeta.



STOP

Pazite na inercijski hod reznog alata nakon isključenja, čije zaustavljanje može potrajati i nekoliko sekundi.

Isključite motor s unutarnjim izgaranjem, pričekajte da se radni alat zaustavi i izvucite utikač svjeće.

- kad napuštate uređaj, odnosno ostavljate ga bez nadzora,
 - prije punjenja spremnika gorivom. Punite gorivo samo kad je motor s unutarnjim izgaranjem hladan.
- #### Opasnost od požara!
- prije otpuštanja blokada ili uklanjanja začepjenja u kanalu za izbacivanje,
 - prije podizanja i nošenja uređaja,
 - prije transporta uređaja,
 - prije provođenja radova na nožu za košnju,
 - prije provjere ili čišćenja uređaja ili prije provođenja drugih radova na uređaju (npr. preklapanja upravljača),

- ako kosilica udari u strano tijelo ili ako počne neuobičajeno jako vibrirati. U tom slučaju provjerite uređaj, posebice reznu jedinicu (nož, vratilo noža, elemente za pričvršćenje noža) kako biste utvrdili ima li na njima oštećenja te provedite potrebne popravke prije ponovnog pokretanja uređaja i rada s uređajem.



Opasnost od ozljeda!

Jako vibriranje u pravilu je znak smetnje. Kosilica se nipošto ne smije pokretati ako je koljenasto vratilo oštećeno ili svinuto, odnosno ako je nož za košnju oštećen ili svinut. Ako vam nedostaju potrebna znanja, prepustite potrebne popravke stručnjaku – STIHL preporučuje ovlaštenog STIHL trgovca.

Isključite motor s unutarnjim izgaranjem

- kad gurate uređaj od i do travnjaka na kojem ćete raditi,
- prije nego što ćete gurati uređaj po površini koja nije obrasla travom,
- prije otvaranja zaklopke za izbacivanje ili skidanja košare za travu,
- kad se uređaj mora nakrenuti radi transporta,
- prije namještanja visine reza.

4.7 Održavanje i popravci

Prije početka radova čišćenja, namještanja, popravaka i održavanja:

- Postavite uređaj na ravno i čvrsto tlo.
- isključite motor s unutarnjim izgaranjem i pričekajte da se ohladi.

- Izvucite utikač svjeće.

Pozor – opasnost od ozljeda!

Utikač svjeće držite dalje od svjeće, slučajno nastale iskre mogu dovesti do požara ili strujnog udara. Slučajni kontakti svjeće s utikačem svjeće mogu dovesti do neželjenog uključenja motora s unutarnjim izgaranjem.



Opasnost od ozljeda nožem za košnju!

Povlačenjem pokretačkog užeta započinje vrtnja radnog alata. Kad povlačite pokretačko užje, uvijek vodite računa o dovoljnoj udaljenosti od noževa za košnju (to posebice vrijedi za ruke i noge).

Ostavite uređaj da se ohladi, posebice prije obavljanja radova u području motora s unutarnjim izgaranjem, ispušnoj grani i ispušnom loncu. Mogu nastati temperature od 80°C i više. **Opasnost od opeklina!**

Neposredan kontakt s motornim uljem može biti opasan, osim toga motorno ulje se ne smije proliti. STIHL preporučuje da se punjenje motornog ulja odnosno zamjena motornog ulja prepusti ovlaštenom STIHL servisu.

Čišćenje:

Cijeli se uređaj mora temeljito očistiti nakon svake primjene. (⇒ 11.2)

Očistite nataložene ostatke trave drvenim štapićem. Očistite donji dio kosilice četkom i vodom.

Prije postavljanja u položaj za čišćenje ispraznite spremnik goriva (npr. radom dok se ne isprazni).

Nikada nemojte koristiti visokotlačni čistač i prati uređaj pod tekućom vodom (npr. crijevom za zalijevanje vrta). Nemojte koristiti agresivna sredstva za čišćenje. Ona mogu oštetiti plastične i metalne dijelove, što može negativno utjecati na siguran rad uređaja STIHL.

Radi izbjegavanja opasnosti od požara, područje otvora zraka hlađenja, rebaraca hladnjaka i područje ispuha održavajte čistima od npr. trave, slame, mahovine, lišća ili iscurjele masti.

Radovi na održavanju:

Smiju se provoditi samo radovi održavanja opisani u ovim uputama za uporabu; sve ostale radove povjeriti ovlaštenom trgovcu.

Ako vam nedostaju potrebna znanja i potrebna pomoćna sredstva, obratite se **uvijek** svom ovlaštenom trgovcu. STIHL preporučuje obavljanje radova održavanja i popravaka samo od ovlaštenih STIHL trgovaca. Ovlašteni STIHL trgovci redovito se školuju i raspoložu tehničkim informacijama.

Koristite samo alate, pribor ili priključne uređaje koje je STIHL odobrio za ovaj uređaj ili tehnički ekvivalentne dijelove. U protivnom postoji opasnost od nesretnih slučajeva koje mogu rezultirati ozljedama ili štetom na uređaju. U slučaju pitanja obratite se ovlaštenom trgovcu.

STIHL originalni alati, pribor i rezervni dijelovi zbog svojih su svojstava optimalni za uređaj i zahtjeve korisnika. Originalni rezervni dijelovi STIHL mogu se prepoznati po broju rezervnog dijela STIHL, po natpisu STIHL i eventualno po oznaci rezervnog dijela STIHL. Na sitnim dijelovima znak može stajati i sam.

Radi sigurnosti, dijelove koji provode gorivo (vod goriva, slavina goriva, spremnik goriva, zatvarač spremnika, priključci itd.) stručna osoba treba redovito provjeravati na oštećenja i propusna mjesta te ih po potrebi treba zamijeniti (STIHL preporučuje ovlaštenu STIHL servis).

Održavajte naljepnice s upozorenjima i napomenama uvijek čistima i čitljivima. Oštećene ili izgubljene naljepnice treba zamijeniti novim originalnim znakovima koje možete nabaviti kod ovlaštenog STIHL trgovca. Ako se neki dio zamjenjuje novim dijelom, pazite da novi dio sadrži iste naljepnice.

Radove na reznoj jedinici poduzimajte samo s debelim radnim rukavicama i uz najveći oprez.

Pazite da sve matice, svornjaci i vijci, a posebice vijak noža, budu čvrsto zategnuti kako bi za vrijeme rada uređaj bio siguran.

Redovito provjeravajte cijeli uređaj i košaru za travu, posebice prije skladištenja (npr. prije zimske pauze), kako biste utvrdili ima li na njima znakova istrošenosti i oštećenja. Iz sigurnosnih razloga odmah zamijenite istrošene ili oštećene dijelove, tako da uređaj uvijek bude siguran za rad.

Nikada nemojte mijenjati osnovne postavke motora s unutarnjim izgaranjem i pretjerivati s brojem okretaja.

Ako su zbog održavanja skinuti dijelovi ili zaštitne naprave, treba ih odmah i propisno ponovno ugraditi.

4.8 Skladištenje kod duljeg nekorištenja

Pustite motor s unutarnjim izgaranjem da se ohladi prije odlaganja uređaja u zatvorenom prostoru.

Uređaj čuvajte s ispraznjenim spremnikom i zalihom goriva u zatvorenoj i dobro prozračenoj prostoriji.

Osigurajte da je uređaj zaštićen od neovlaštene uporabe (npr. djeca).

Ako treba isprazniti spremnik, npr. radi stavljanja izvan uporabe prije zimske pauze, pražnjenje spremnika za gorivo trebalo bi uslijediti samo na otvorenom (npr. radom dok se ne isprazni).

Uređaj temeljito očistite prije skladištenja (npr. zimska pauza).

Uređaj skladištite samo sa izvučenim utikačem svećica.

Uređaj skladištite u pogonski sigurnom stanju.

Prije prekrivanja pričekajte da se uređaj potpuno ohladi.

4.9 Odlaganje

Otpadni proizvodi poput starog ulja ili goriva, rabljenih maziva, filtara, baterija i sličnih potrošnih dijelova mogu štetiti ljudima, životinjama i okolišu te se moraju stoga stručno odložiti.

Za informacije o pravilnom odlaganju proizvoda u otpad obratite se centru za reciklažu ili svom ovlaštenom serviseru. STIHL preporučuje ovlaštenog STIHL trgovca.

Uređaj koji je odradio svoj radni vijek mora biti propisno zbrinut. Onesposobite uređaj prije zbrinjavanja. Radi sprječavanja nezgoda potrebno je demontirati kabel paljenja, isprazniti spremnik i ispustiti motorno ulje.

Opasnost od ozljeda nožem za košnju!
Nemojte kosilicu ostavljati bez nadzora, čak ni ako je stara ili neupotrebljiva. Vodite računa da se uređaj i, posebice, nož za košnju moraju čuvati izvan dohvata djece.

5. Opis simbola



Pozor!

Prije pokretanja uređaja pročitajte upute za uporabu.



Opasnost od ozljeda!

Udaljite treće osobe iz opasnog područja.

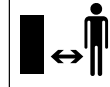

Opasnost od ozljeda!

Prije radova na reznom alatu, radova na održavanju i čišćenja izvucite utikač svećice.

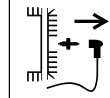



Opasnost od ozljeda!

Ruke i noge držite podalje od noževa!



Nakon isključivanja rezni alat ima inercijski hod koji traje nekoliko sekundi (kočnica motora s unutarnjim izgaranjem/kočnica noža).

RM 248 T, RM 253 T:



Uključite vozni pogon.



Pokrenite motor s unutarnjim izgaranjem.



Ugasite motor s unutarnjim izgaranjem.

6. Opseg isporuke



Poz.	Opis	Kom.
A	Osnovni uređaj	1
B	Gornji dio košare za travu	1
C	Donji dio košare za travu	1
D	Okretna ručica	2
E	Vijak zaobljene glave	2
F	Vodilica užeta	1
	Upute za uporabu	1
	Upute za uporabu motora s unutarnjim izgaranjem	1

7. Priprema uređaja za rad

7.1 Općenito



Opasnost od ozljeda

Obratite pozornost na sigurnosne napomene u poglavlju „Za vašu sigurnost“ (⇒ 4.).

- Za sve opisane radove postavite uređaj na vodoravnu, ravnu i čvrstu podlogu.

7.2 Montaža upravljača



Opasnost od uklještenja!

Tijekom zavrtnja obje okretno ručice (D), jednom rukom držite gornji dio upravljača (1) na najvišem mjestu.

- Umetnite vijak zaobljene glave (E) kroz vodilicu užeta (F).
- Objesite vodilicu užeta (F) na uže za zaustavljanje motora (2).
- **RM 248 T, RM 253 T:** Vodilicu užeta (F) također objesite na uže za uključivanje/isključivanje voznog pogona (3).
- Držite gornji dio upravljača (1) kako je prikazano, izvana za oba donja dijela upravljača (4).
- Umetnite vijak zaobljene glave (E) – lijevo s vodilicom užeta (F), desno bez – iznutra kroz provrte i stegnite okretnim ručicama (D).

7.3 Vješanje i skidanje pokretačkog užeta



Vješanje:

- Izvucite utikač svjeće iz motora s unutarnjim izgaranjem.
- Pritisnite stremen za zaustavljanje motora (1) prema upravljaču i držite ga.
- Polako izvucite pokretačko uže (2) i objesite ga u vodilicu užeta (3).
- Polako pustite pokretačko uže (2) i stremen za zaustavljanje motora (1).
- Nataknite utikač svjeće.

Skidanje:

- Izvucite utikač svjeće iz motora s unutarnjim izgaranjem.
- Pritisnite stremen za zaustavljanje motora (1) prema upravljaču i držite ga.
- Polako izvucite pokretačko uže (2) i skinite ga s vodilice užeta (3).
- Polako vraćajte pokretačko uže (2) i pustite stremen za zaustavljanje motora (1).
- Nataknite utikač svjeće.

7.4 Preklapanje gornjeg dijela upravljača



Gornji dio upravljača (1) može se preklopiti radi uštede prostora prilikom transporta i skladištenja.



Opasnost od ozljeda!

Prije preklapanja ugasisite motor s unutarnjim izgaranjem i izvucite utikač svjeće.

Gornji dio upravljača (1) ne smije biti opterećen dodatnom težinom (npr. da radna odjeća visi preko gornjeg dijela upravljača).

Opasnost od uklještenja!

Gornji dio upravljača (1) može se samostalno preklopiti ako otpustite obje okretno ručice (3). Stoga prije otpuštanja obje okretno ručice (3) čvrsto držite gornji dio upravljača (1) na najvišem mjestu.

- Oslobodite uže za pokretanje. (⇒ 7.3)
- Otpustite okretnu ručicu (3) na obje strane (odvrtanjem suprotno od kretanja kazaljke na satu).
- Polako preklopite gornji dio upravljača (1) prema naprijed.

7.5 Sastavljanje košare za travu



- Postavite gornji dio košare za travu (B) na donji dio košare za travu (C).
- Provjerite ima li pravilan dosjed: Spojnice (1) se moraju nalaziti točno iznad otvora (2). Sve spojnice (1) i vodeći klinovi (3) moraju se nalaziti iznutra. Gornji dio košare za travu (B) mora izvana potpuno obuhvatiti donji dio košare za travu (C).
- Utisnite spojnice (1) laganim pritiskom izvana u otvore (2) u donjem dijelu košare za travu, počevši straga od sredine.

7.6 Skidanje i vješanje košare za travu



Opasnost od ozljeda!

Prije vješanja i skidanja košare za travu motor s unutarnjim izgaranjem mora se ugasisiti!

Vješanje:

- Otvorite zaklopku za izbacivanje (1) i držite je.
- Objesite košaru za travu (2) pridržnim elementima (3) u prihvate (4) na poleđini uređaja. Vodite računa da poklopac (5) bude pravilno zatvoren.
- Pustite zaklopku za izbacivanje (1).

Skidanje:

- Otvorite zaklopku za izbacivanje (1) i držite je.
- Podignite košaru za travu (2) i skinite je prema natrag.
- Polako zatvorite zaklopku za izbacivanje (1).

7.7 Centralno podešavanje visine reza



Opasnost od ozljeda!

Ugasisite motor s unutarnjim izgaranjem prije podešavanja visine reza.

Moguće je namjestiti 7 različitih visina reza između **25 mm** i **75 mm**.

Stupanj visine reza 1:
najniža visina reza

Stupanj visine reza 7:
najviša visina reza

- Pritisnite polugu za namještanje visine reza (1) jednom rukom prema stražnjem kotaču (2) i držite je.
- Postavite polugu za namještanje visine reza (1) u željeni položaj.
- Polako pustite polugu za namještanje visine reza (1) i pustite je da uskoči.

7.8 Gorivo i motorno ulje



Opasnost od ozljeda!

Poštujte upozorenja u poglavlju „Za vašu sigurnost“. (⇒ 4.)



Izbjegnite štete na uređaju!

Prije prvog pokretanja ulijte motorno ulje (pogledajte upute za uporabu motora s unutarnjim izgaranjem). STIHL preporučuje da prilikom punjenja motornog ulja upotrijebite odgovarajuće pomagalo (npr. lijevak). Pomagalo za punjenje nije sadržano u opsegu isporuke.

Motorno ulje:

Informacije o odobrenom motornom ulju i količini punjenja pronaći ćete u uputama za uporabu motora s unutarnjim izgaranjem. Redovito provodite kontrolu razine ulja (pogledajte upute za uporabu motora s unutarnjim izgaranjem). Treba izbjegavati da razina ulja bude ispod ili iznad propisane razine.

Gorivo:

Preporuka:
Svježe gorivo priznate marke. Podatke o kvaliteti goriva (broj oktana) možete naći u uputama za uporabu motora s unutarnjim izgaranjem;

– Bezolovni benzin



Za punjenje goriva trebalo bi upotrijebiti lijevak (nije u opsegu isporuke).

8. Sigurnosne naprave

Uređaj je opremljen brojnim sigurnosnim napravama radi sigurne upotrebe i zaštite od nestručnog rukovanja.



Opasnost od ozljeda!

Ako dođe do kvara na određenoj sigurnosnoj napravi, uređaj se ne smije stavljati u pogon. Obratite se ovlaštenom trgovcu, STIHL preporučuje ovlaštenog STIHL trgovca.

8.1 Zaštitne naprave

Kosilica je opremljena zaštitnim napravama koje sprječavaju nehotični kontakt s nožem za košnju i izbačenom pokošenom travom.

Tu se ubrajaju kućište, zaklopka za izbacivanje, košara za travu i pravilno montiran upravljač.

8.2 Stremen za zaustavljanje motora

Kosilica je opremljena napravom za zaustavljanje motora.

Tijekom rada motor s unutarnjim izgaranjem gasi se otpuštanjem stremena za zaustavljanje motora.

Motor s unutarnjim izgaranjem i nož zaustavljaju se u roku od 3 sekunde.



Opasnost od ozljeda!

Ako zaustavno vrijeme noža traje dulje, uređaj više nemojte upotrebljavati i odnesite ga ovlaštenom trgovcu.

Mjerenje zaustavnog vremena

Nakon pokretanja motora s unutarnjim izgaranjem nož se okreće i čuje se kao zvuk vjetra. Zaustavno vrijeme odgovara trajanju zvuka vjetra nakon gašenja motora s unutarnjim izgaranjem, te se može mjeriti kronometrom, tzv. štopericom.

9. Napomene uz rad

Lijepu i gustu travu dobivate

- ako uvijek kosite na maloj brzini.
- ako često kosite travnjak i održavate kratku travu.
- ako u vrućoj i suhoj klimi ne kosite travu prekratko, jer je inače Sunce prži i ona postaje neugledna.
- ako kosite oštrim noževima za košnju – stoga redovito oštrite noževe (ovlašteni servis).
- ako redovito mijenjate smjer košnje.

9.1 Radno područje rukovatelja



- Prilikom pokretanja i tijekom rada motora s unutarnjim izgaranjem rukovatelj se iz sigurnosnih razloga uvijek mora nalaziti u radnom području iza upravljača. Uvijek poštujujte sigurnu udaljenost koju nameće upravljač.
- Kosilicom smije rukovati isključivo jedna osoba; drugi se moraju držati podalje od opasnog područja. (⇒ 4.)

10. Pokretanje uređaja

10.1 Pokretanje motora s unutarnjim izgaranjem



Izbjegnite štete na uređaju!

Nemojte pokretati motor s unutarnjim izgaranjem u visokoj travi, odnosno na najnižoj visini reza. To bi moglo prouzročiti otežano pokretanje. Nakon pokretanja motora s unutarnjim izgaranjem radi s optimalnim radnim brojem okretaja zahvaljujući fiksno podešenom gasu.

- Pritisnite stremen za zaustavljanje motora (1) prema upravljaču i držite ga.
- Polako izvucite pokretačko uže (2) do kompresijskog otpora. Zatim snažno i brzo povucite za jednu duljinu ruke. Polako vratite pokretačko uže (2) tako da se opet može namotati. Ponavljajte postupak sve dok se motor s unutarnjim izgaranjem ne pokrene.

10.2 Gašenje motora s unutarnjim izgaranjem



Ugasite motor s unutarnjim izgaranjem puštanjem stremena za zaustavljanje motora (1). Motor s unutarnjim izgaranjem i nož za košnju zaustavljaju se nakon kratkog zaustavnog vremena.

10.3 Stremen za uključivanje/isključivanje voznog pogona (RM 248 T, RM 253 T)



Uključivanje voznog pogona:

- Pokrenite motor s unutarnjim izgaranjem. (⇒ 10.1)
- Povucite stremen za uključivanje/isključivanje voznog pogona (1) prema upravljaču i držite ga. Vozni pogon se uključuje i kosilica se počinje kretati prema naprijed.

Isključivanje voznog pogona:

- Pustite stremen za uključivanje/isključivanje voznog pogona (1). Vozni pogon se isključuje i kosilica se zaustavlja. Motor s unutarnjim izgaranjem radi i dalje.

10.4 Pokazivač razine napunjenosti



Zračna struja koju proizvodi nož podiže pokazivač razine napunjenosti (1). Kad je košara za travu puna, zračna se struja prekida. Ako je zračna struja preniska, pokazivač razine napunjenosti (1) vraća se u stanje mirovanja. To je znak da treba isprazniti košaru za travu.

Neograničena funkcija pokazivača razine napunjenosti postoji samo pri optimalnoj zračnoj struji. Vanjski utjecaji, kao što su mokra, gusta ili visoka trava, niske razine reza, onečišćenje ili slično, mogu utjecati na zračnu struju i rad pokazivača razine napunjenosti.

A Košara za travu puni se

B Košara za travu je napunjena

- Ispraznite punu košaru za travu (⇒ 10.5).

10.5 Pražnjenje košare za travu



Opasnost od ozljeda!

Zbog sigurnosnih razloga ugasisite motor s unutarnjim izgaranjem prije pražnjenja košare za travu.

- Skinite košaru za travu. (⇒ 7.6)
- Držite košaru za travu za ručku (1) i ručku (2) te ispraznite pokošenu travu.
- Vodite računa da poklopac (3) bude pravilno zatvoren. Objesite košaru za travu. (⇒ 7.6)

11. Održavanje

11.1 Općenito



Opasnost od ozljeda!

Obratite pozornost na sigurnosne napomene u poglavlju „Za vašu sigurnost“ (⇒ 4.).

Godišnje održavanje koje obavlja ovlašteni trgovac:

Kosilicu bi jednom godišnje trebao provjeriti ovlašteni serviser. STIHL preporučuje ovlaštenog STIHL trgovca.

11.2 Čišćenje uređaja



Interval održavanja:

Nakon svake uporabe



Opasnost od ozljeda!

Ugasisite motor s unutarnjim izgaranjem i izvucite utikač svjeće.

Prije postavljanja uređaja u položaj za čišćenje ispraznite spremnik goriva (pustite uređaj da radi dok se spremnik ne isprazni).

Položaj za čišćenje:

- Izaberite stupanj visine reza 1. (⇒ 7.7)
- Otpustite gornji dio upravljača (1) odvrtnjem obje okretne ručice (2).
- Otvorite zaklopku za izbacivanje i držite je.
- Podižite uređaj u položaj za čišćenje sve dok ne bude samostalno stajao u tom položaju.

11.3 Motor s unutarnjim izgaranjem

Interval održavanja:

Pogledajte upute za uporabu motora s unutarnjim izgaranjem.

Opće napomene:

Obratite pažnju na napomene za rukovanje i održavanje koje možete naći u priloženim uputama za uporabu motora s unutarnjim izgaranjem.

Za dugi vijek uporabe osobito su važni dostatna razina ulja te redovita zamjena filtera ulja i zraka.

Preporučene intervale za zamjenu ulja te informacije o motornom ulju i potrebnoj količini također možete pronaći u uputama za uporabu motora s unutarnjim izgaranjem.

Rashladna rebra moraju se stalno održavati čistima kako bi se osiguralo dovoljno hlađenje motora s unutarnjim izgaranjem.

11.4 Provjera granice istrošenosti noža za košnju



Opasnost od ozljeda!

Pridržavajte se sigurnosnih napomena u poglavlju „Za vašu sigurnost“. (⇒ 4.)

Interval održavanja:

Prije svake uporabe.



Opasnost od ozljeda!

Istrošeni nož za košnju može se slomiti i prouzročiti teške ozljede. Stoga se obavezno treba pridržavati uputa za održavanje noža.

Noževi za košnju različito se troše, ovisno o mjestu uporabe i trajanju primjene. Ako se uređaj koristi na pješčanoj podlozi, odnosno često u suhim uvjetima, tada je nož za košnju više izložen opterećenju i troši se brže od prosjeka.

Postupak provjere:

Prije svake provjere potrebno je temeljito očistiti nož za košnju (1).

- Postavite uređaj u položaj za čišćenje. (⇒ 11.2)

Debljina noža za košnju:

Svako mjesto na nožu za košnju mora imati odgovarajuću debljinu (A). Najvažnija mjesta označena su na slici. (Provjera pomičnom mjerkom za noževe).

A = 2 mm

Granica istrošenosti oštrica:

Oštrice se oštrenjem smiju smanjiti maksimalno za razmak (B). U svrhu kontrole postavite ravnalo (2) na prednji rub noža (3) i provjerite istrošenost.

B = 5 mm

11.5 Održavanje noža za košnju



Opasnost od ozljeda!

Obratite pozornost na sigurnosne napomene u poglavlju „Za vašu sigurnost“. (⇒ 4.)

Preporučujemo da oštrenje noža za košnju prepustite ovlaštenom servisu.

Demontaža noža za košnju:

Prilikom demontaže koristite drveni blok (1) (oko 60 x 60 mm) kojim ćete poduprijeti nož za košnju (2).

- Otpustite i odvrnite vijak noža (3). Skinite vijak noža (3), podlošku (4) i nož za košnju (2).

Oštrenje noževa za košnju:



Opasnost od ozljeda!

Za vrijeme oštrenja uvijek treba nositi zaštitne naočale i rukavice.

- Prilikom oštrenja hladite nož za košnju, npr. vodom. Ne smije se pojaviti plava boja jer se inače smanjuje sposobnost rezanja.
- Ravnomjerno oštrite nož za košnju kako bi se izbjegle vibracije zbog neravnoteže.
- Potrebno je održavati kut reza od **30°**.
- Prilikom oštrenja vodite računa o granicama istrošenosti.



Opasnost od ozljeda!

Nož za košnju mora se zamijeniti ako se mogu vidjeti urezi ili napuknuća, ili ako je dostignuta granica istrošenosti (⇒ 11.4).

Montaža noža za košnju:

Prilikom montaže koristite drveni blok (1) kojim ćete podupirati nož za košnju (2).



Spojnice na donjoj strani noža za košnju sprječavaju pogrešnu montažu.

- Premažite vijak noža (3) sredstvom **Loctite 243**.
- Montirajte nož za košnju (2) na čahuru noža (5) tako da uzdignuti rubovi budu okrenuti prema gore.
- Postavite sigurnosnu podlošku (4) i stegnite vijkom noža (3) s **60 - 65 Nm**.



Opasnost od ozljeda!

Propisani moment pritezanja vijka noža mora se poštivati.

Sigurnosna podloška (4) mora se zamijeniti prilikom svake montaže noža.

Vijak noža (3) mora se zamijeniti prilikom svake zamjene noža.

11.6 Skladištenje (zimski pauza)

Ako se uređaj neće upotrebljavati duže vrijeme (zimski pauza), treba obratiti pozornost na sljedeće točke:

- Temeljito očistite sve vanjske dijelove uređaja.
- Dobro nauljite, odnosno namastite sve pokretne dijelove.
- Ispraznite spremnik za gorivo i rasplinjač (npr. pustite uređaj da radi dok se ne isprazni).

- Odvrnite svječiću (pogledajte upute za uporabu motora s unutarnjim izgaranjem) i kroz otvor za svječiću ulijte oko 3 cm³ motornog ulja u motor s unutarnjim izgaranjem. Nekoliko puta povrtite motor s unutarnjim izgaranjem bez svječice (povucite užu za pokretanje).



Opasnost od požara!

Zbog opasnosti od zapaljenja udaljite utikač svječice od otvora za svječiću.

- Ponovno uvrnite svječiću (pogledajte upute za uporabu motora s unutarnjim izgaranjem).
- Provedite zamjenu ulja (pogledajte upute za uporabu motora s unutarnjim izgaranjem).
- Skladištite uređaj u suhoj, zatvorenoj prostoriji u kojoj nema puno prašine. Vodite računa da se nalazi izvan dohvata djece.

12. Transport

12.1 Transport



Opasnost od ozljeda!

Prije transporta obratite pozornost na poglavlje „Za vašu sigurnost“. (⇒ 4.)

Nosite uređaj samo uz pomoć još jedne osobe. Pri tome uvijek obucite odgovarajuću zaštitnu odjeću (zaštitne cipele, čvrste rukavice).

Prije podizanja, odn. transporta izvucite utikač svječice.

Podizanje ili nošenje uređaja:

- Podižite, odnosno nosite uređaj isključivo na točki za pridržavanje (1) i za gornji dio upravljača (2), odnosno ako je gornji dio upravljača preklopljen, za oba donja dijela upravljača (3) (pogledajte sliku **A**).

Transport uređaja:



Opasnost od ozljeda!

Vežite uređaj samo ako stoji na sva četiri kotača. U ovom položaju nož za košnju nije izložen i ne može doći do curenja motornog ulja ili goriva (pogledajte sliku **B**).

Prilikom transporta na teretnoj površini (prikolica, osobno vozilo itd.) osigurajte uređaj od klizanja odgovarajućim i dovoljno dimenzioniranim pričvrstnim sredstvima. Pričvrstite užad, odnosno remenje na sljedećim točkama uređaja:

- prednji kotač, stražnji kotač
- donji dijelovi upravljača

13. Minimaliziranje trošenja i izbjegavanje šteta

Važne napomene za održavanje i njegu skupine proizvoda

Benzinska kosilica (STIHL RM)

Tvrtka STIHL ne preuzima odgovornost za materijalne štete i štete nanesene osobama koje su nastale zbog nepoštivanja napatka u uputama za rukovanje, posebice u vezi sa sigurnošću, rukovanjem i održavanjem ili zbog uporabe neodobrenih dogradnih ili rezervnih dijelova.

Molimo vas da svakako obratite pozornost na sljedeće važne napomene kako biste izbjegli oštećenja i pretjerano trošenje svojeg uređaja STIHL:

1. Potrošni dijelovi

Neki dijelovi uređaja STIHL podliježu uobičajenom trošenju čak i pri pravilnoj uporabi te se, ovisno o načinu i duljini uporabe, moraju pravodobno zamijeniti.

U to se, između ostalog, ubrajaju:

- Nož
- Košara za travu
- Klinasti remen (RM 248 T, RM 253 T)

2. Pridržavanje specifikacija navedenih u ovim uputama za uporabu

Korištenje, održavanje i skladištenje uređaja STIHL morate dosljedno provoditi kako je opisano u ovim uputama za uporabu. Za bilo kakvu štetu koja je nastala uslijed nepoštivanja sigurnosnih mjera te napomena za rukovanje i održavanje odgovornost snosi sam korisnik.

To se osobito odnosi na:

- izmjene na proizvodu koje STIHL nije odobrio.
- uporabu pogonskih tvari koje STIHL nije odobrio (za maziva, benzin i motor s unutarnjim izgaranjem pogledajte specifikacije proizvođača).
- uporabu alata ili pribora koji nije dozvoljen, prikladan za uređaj ili je loš po kvaliteti.
- neprimjerenu, odnosno neodgovarajuću uporabu proizvoda.
- uporabu proizvoda u sportske ili natjecateljske svrhe.

- posljedične štete nastale uporabom proizvoda s neispravnim dijelovima.

3. Radovi na održavanju

Redovito provodite sve radove navedene u odlomku „Održavanje“.

Ako korisnik ne može sam obaviti radove na održavanju, treba se obratiti ovlaštenom trgovcu.

STIHL preporučuje obavljanje radova održavanja i popravaka samo kod ovlaštenih STIHL trgovaca.

Ovlašteni STIHL trgovci redovito se školuju i raspoložu tehničkim informacijama.

Nepridržavanje navedenih mjera može prouzročiti štete za koje, u tom slučaju, odgovornost snosi sam korisnik.

Između ostalog, u to se ubrajaju:

- korozija i druga oštećenja koja su nastala zbog neodgovarajućeg skladištenja uređaja.
- štete na uređaju uslijed uporabe rezervnih dijelova slabije kvalitete.
- štete nastale kao posljedica nepravodobnog ili nedovoljnog održavanja, odnosno štete nastale zbog održavanja ili popravaka koji nisu obavljani u ovlaštenim servisnim radionicama.

14. Zaštita okoliša



Pokošena trava ne baca se u otpad nego se kompostira.

Pakiranje, uređaj i dodatni pribor proizvedeni su od reciklirajućih materijala i treba ih u skladu s time odložiti.

Razdvojeno, ekološko odlaganje ostataka materijala potiče ponovno korištenje sirovina. Iz tog se razloga uređaj odlaze na odgovarajući način nakon isteka uobičajenog vijeka trajanja. Kod odlaganja obratite pozornost na upute u poglavlju „Odlaganje“ (⇒ 4.9).

Za informacije o pravilnom odlaganju bačenih proizvoda obratite se svom centru za recikliranje ili svom ovlaštenom trgovcu.

15. Uobičajeni rezervni dijelovi

Nož za košnju RM 248, RM 248 T

6350 702 0103

Nož za košnju RM 253, RM 253 T

6371 702 0102

Vijak noža

9008 319 9028

Sigurnosna podloška

0000 702 6600



Pričvrtni elementi noža za košnju (npr. vijak noža) moraju se zamijeniti prilikom zamjene, odnosno montaže noža. Rezervni dijelovi mogu se nabaviti kod ovlaštenog STIHL trgovca.

16. EU izjava o usklađenosti

16.1 Benzinska kosilica (STIHL RM)

STIHL Tirol GmbH
Hans Peter Stihl-Straße 5
6336 Langkampfen
Austrija

izjavljujemo uz punu odgovornost da stroj

Ručno vođena kosilica s motorom s unutarnjim izgaranjem (STIHL RM)

Robna marka: STIHL
Vrsta: RM 248.0
RM 248.0 T
Serijska oznaka: 6350

Vrsta: RM 253.0
RM 253.0 T
Serijska oznaka: 6371

Ispunjava sljedeće direktive EZ-a: 2011/65/EU, 2000/14/EC, 2014/30/EU, 2006/42/EC

Proizvod je razvijen u skladu sa sljedećim normama: EN ISO 5395-1, EN ISO 5395-2, EN 14982

Za razvoj i proizvodnju proizvoda vrijede verzije normi koje su na snazi na dan proizvodnje.

Primijenjeni postupak procjene usklađenosti:
Dodatak VIII (2000/14/EC)

Naziv i adresa prijavljenog tijela:

TÜV Rheinland LGA Products GmbH
Tillystraße 2
D-90431 Nürnberg

Izrada i pohrana tehničke dokumentacije:
Sven Zimmermann
STIHL Tirol GmbH

Godina proizvodnje i broj stroja navedeni su na natpisnoj pločici uređaja.

Izmjerena razina zvučne snage:
RM 248.0: 95,2 dB(A)
RM 248.0 T: 95,2 dB(A)
RM 253.0: 97,0 dB(A)
RM 253.0 T: 97,0 dB(A)

Jamčena razina zvučne snage:

RM 248.0: 96 dB(A)

RM 248.0 T: 96 dB(A)

RM 253.0: 98 dB(A)

RM 253.0 T: 98 dB(A)

Langkampfen,

2020-01-02 (GGGG-MM-DD)

STIHL Tirol GmbH

zastupa



Matthias Fleischer, Voditelj odjela za istraživanje i razvoj

zastupa



Sven Zimmermann, Voditelj odjela za osiguranje i unapređenje kvalitete

16.2 Servisa - Rezervni dijelovi

STIHL Tirol GmbH obvezuje se da će preko svog uvoznika opskrbljivati tržište rezervnim dijelovima i servisom sljedećih 7 godina. Uvoznik je trenutno UNIKOMERC - UVOZ d.o.o.

16.3 Adresa glavne uprave tvrtke STIHL

ANDREAS STIHL AG & Co. KG
Postfach 1771
D-71301 Waiblingen

16.4 Adrese distributera STIHL

NJEMAČKA

STIHL Vertriebszentrale AG & Co. KG
Robert-Bosch-Straße 13
64807 Dieburg
Telefon: +49 6071 3055358

AUSTRIJA

STIHL Ges.m.b.H.
Fachmarktstraße 7
2334 Vösendorf
Telefon: +43 1 86596370

ŠVICARSKA

STIHL Vertriebs AG
Isenrietstraße 4
8617 Mönchaltorf
Telefon: +41 44 9493030

ČEŠKA REPUBLIKA

Andreas STIHL, spol. s r.o.
Chrlická 753
664 42 Modřice

16.5 Adrese uvoznika STIHL

BOSNA I HERCEGOVINA

UNIKOMERC d. o. o.
Bišće polje bb
88000 Mostar
Telefon: +387 36 352560
Faks: +387 36 350536

HRVATSKA

UNIKOMERC - UVOZ d.o.o.

Sjedište:

Amruševa 10, 10000 Zagreb

Prodaja:

Ulica Kneza Ljudevita Posavskog 56,
10410 Velika Gorica

Telefon: +385 1 6370010

Faks: +385 1 6221569

TURSKA

SADAL TARIM MAKİNALARI DIŞ
TİCARET A.Ş.

Alsancak Sokak, No:10 I-6 Özel Parsel
34956 Tuzla, İstanbul

Telefon: +90 216 394 00 40

Faks: +90 216 394 00 44

17. Tehnički podaci

**RM 248.0 / RM 248.0 T,
RM 253.0 / RM 253.0 T:**

Motor s unutarnjim izgaranjem, izvedba:	4-taktni motor s unutarnjim izgaranjem
Vrsta rezne naprave:	Ravni nož
Sigurnosna naprava:	Zaustavljanje motora
Pokretačka naprava:	Pokretanje užetom
Pogon na stražnje kotače (RM 248.0 T/ RM 253.0 T)	1 stupanj prijenosa za vožnju prema naprijed
Dimenzije prednjih kotača:	180 mm
Dimenzije stražnjih kotača:	200 mm
Visina reza:	25-75 mm
Zapremina košare za travu:	55 l

RM 248.0 / RM 248.0 T:

Serijska oznaka:	6350
Širina reza:	46 cm
D/Š/V:	155/52/106 cm
Moment pritezanja vijka noža:	60-65 Nm

RM 248.0:

Tip motora:	STIHL EVC 200
Nazivna snaga pri nazivnom broju okretaja:	2,1-2900 kW-o/min
Obujam:	139 ccm
Spremnik za gorivo:	0,9 l
Broj okretaja rezne naprave:	2900 o/min
Izlazni broj okretaja motora:	2900 o/min
Prema Direktivi 2000/14/EC:	
Jamčena razina zvučne snage L_{WAAd}	96 dB(A)
Prema Direktivi 2006/42/EC:	
Razina zvučnog tlaka na radnom mjestu L_{pA}	83 dB(A)
Nesigurnost K_{pA}	2 dB(A)
Navedena karakteristična vrijednost vibracija prema normi EN 12096:	
Izmjerena vrijednost a_{hw}	4,00 m/s ²
Nesigurnost K_{hw}	2,00 m/s ²
Mjerenje prema normi EN 20643	
Težina:	26 kg

RM 248.0 T:

Tip motora:	B&S Series 550 EX OHV RS
Nazivna snaga pri nazivnom broju okretaja:	2,1-2800 kW-o/min
Obujam:	140 ccm
Spremnik za gorivo:	0,8 l
Broj okretaja rezne naprave:	2800 o/min
Izlazni broj okretaja motora:	2800 o/min
Prema Direktivi 2000/14/EC:	
Jamčena razina zvučne snage L_{WAAd}	96 dB(A)
Prema Direktivi 2006/42/EC:	
Razina zvučnog tlaka na radnom mjestu L_{pA}	82 dB(A)
Nesigurnost K_{pA}	2 dB(A)
Navedena karakteristična vrijednost vibracija prema normi EN 12096:	
Izmjerena vrijednost a_{hw}	4,85 m/s ²
Nesigurnost K_{hw}	2,43 m/s ²
Mjerenje prema normi EN 20643	
Težina:	27 kg

RM 253.0 / RM 253.0 T:

Serijska oznaka:	6371
Širina reza:	51 cm
D/Š/V:	160/55/106 cm
Moment pritezanja vijka noža:	60-65 Nm

RM 253.0:

Tip motora:	B&S Series 625
Nazivna snaga pri nazivnom broju okretaja:	2,2-2800 kW-o/min
Obujam:	150 ccm
Spremnik za gorivo:	0,8 l
Broj okretaja rezne naprave:	2800 o/min
Izlazni broj okretaja motora:	2800 o/min
Prema Direktivi 2000/14/EC:	
Jamčena razina zvučne snage L_{WAAd}	98 dB(A)
Prema Direktivi 2006/42/EC:	
Razina zvučnog tlaka na radnom mjestu L_{pA}	85 dB(A)
Nesigurnost K_{pA}	2 dB(A)
Navedena karakteristična vrijednost vibracija prema normi EN 12096:	
Izmjerena vrijednost a_{hw}	5,00 m/s ²
Nesigurnost K_{hw}	2,50 m/s ²
Mjerenje prema normi EN 20643	
Težina:	26 kg

RM 253.0 T:

Tip motora:	B&S Series 625
Nazivna snaga pri nazivnom broju okretaja:	2,2-2800 kW-o/min
Obujam:	150 ccm
Spremnik za gorivo:	0,8 l

RM 253.0 T:

Broj okretaja rezne naprave:	2800 o/min
Izlazni broj okretaja motora:	2800 o/min
Prema Direktivi 2000/14/EC: Jamčena razina zvučne snage $L_{WA,d}$	98 dB(A)
Prema Direktivi 2006/42/EC: Razina zvučnog tlaka na radnom mjestu	
L_{pA}	85 dB(A)
Nesigurnost K_{pA}	2 dB(A)
Navedena karakteristična vrijednost vibracija prema normi EN 12096: Izmjerena vrijednost	
a_{hw}	5,00 m/s ²
Nesigurnost K_{hw} Mjerenje prema normi EN 20643	2,50 m/s ²
Težina:	28 kg

17.1 REACH

REACH označava uredbu EU o registraciji, evaluaciji i autorizaciji kemikalija.

Informacije o ispunjavanju REACH uredbe (EZ) br. 1907/2006 navedene su na stranici www.stihl.com/reach

18. Traženje pogrešaka

- ✘ Eventualno potražite ovlaštenog trgovca, STIHL preporučuje ovlaštenog STIHL trgovca.
- 📖 Razina motornog ulja (vidi upute za uporabu motora s unutarnjim izgaranjem).

Smetnja:

Motor s unutarnjim izgaranjem se ne pokreće.

Mogući uzrok:

- Stremen za zaustavljanje motora nije potvrđen,
- Nema goriva u spremniku; vod goriva začepljen.
- Loše, onečišćeno ili staro gorivo u spremniku.
- Zračni filter prljav.
- Utikač svjeće izvučen iz svjeće; kabel za paljenje loše pričvršćen na utikaču.
- Svjećica začađena ili oštećena; pogrešan razmak elektroda.

Pomoć:

- Pritisnite stremen za zaustavljanje motora prema upravljaču i držite ga, (⇒ 10.1)
- Dopunite gorivo; očistite vod goriva. ✘
- Uvijek upotrijebite svježe gorivo priznate marke, bezolovni benzin; očistite rasplinjač. ✘
- Očistite zračni filter. ✘
- Nataknite utikač svjeće; provjerite spoj između kabela paljenja i utikača. ✘
- Očistite ili zamijenite svjećicu; podesite razmak elektroda. ✘

Smetnja:

Otežano pokretanje ili slabljenje snage motora s unutarnjim izgaranjem.

Mogući uzrok:

- Kućište kosilice začepljeno.
- Košnja na pre niskom stupnju visine reza, odnosno kretanje je prebrzo u odnosu na visinu reza.
- Voda u spremniku za gorivo ili u rasplinjaču; rasplinjač je začepljen.
- Spremnik za gorivo prljav.
- Zračni filter prljav.
- Svjećica začađena.

Pomoć:

- Očistite kućište kosilice (izvucite utikač svjećice!). (⇒ 11.2)
- Namjestite višu visinu reza, odnosno smanjite brzinu kretanja. (⇒ 7.7)
- Ispraznite spremnik za gorivo, očistite vod goriva i rasplinjač. ✘
- Očistite spremnik za gorivo. ✘
- Očistite zračni filter. ✘
- Očistite svjećicu. ✘

Smetnje:

Motor s unutarnjim izgaranjem previše se zagrijava.

Mogući uzrok:

- Preniska razina ulja u motoru s unutarnjim izgaranjem.
- Rashladna rebra prljava.

Pomoć:

- Zamijenite motorno ulje. (⇒ 7.8)
- Očistite rashladna rebra. (⇒ 11.2)

Smetnje:

Snažne vibracije za vrijeme rada.

Mogući uzrok:

- Rezna jedinica neispravna.

- Pričvršćenje motora s unutarnjim izgaranjem labavo.

Pomoć:

- Provjerite nož za košnju, vratilo noža i elemente za pričvršćenje noža (vijak noža i sigurnosnu podlošku) i po potrebi ih popravite. ✘
- Stegnite vijke za pričvršćenje motora s unutarnjim izgaranjem. ✘

Smetnje:

Neuredan rez, trava žuti

Mogući uzrok:

- Nož za košnju je tup ili istrošen

Pomoć:

- Naoštrite ili zamijenite nož za košnju (⇒ 11.5), (⇒ 11.5), ✘

19. Servisni plan

19.1 Potvrda predaje

Model: _____

Serijski broj:

□ □ □ □ □ □ □ □ □ □

Datum: □ □ □ □ □ □ □ □ □ □

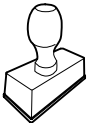

Sljedeći servis

Datum: □ □ □ □ □ □ □ □ □ □

19.2 Potvrda servisa



Prilikom radova na održavanju dajte ove upute za uporabu svom ovlaštenom STIHL trgovcu. On na označenim poljima potvrđuje da su provedeni servisni radovi.

 Datum obavljenog servisa

 Datum sljedećeg servisa

Cienītais klient, cienījamā kliente!

Mēs priecājamies, ka esat izvēlējis STIHL. Mēs attīstām un ražojam savus augstākās kvalitātes izstrādājumus atbilstoši savu klientu prasībām. Šādi rodas izstrādājumi, kas ir īpaši uzticami arī smagos apstākļos.

STIHL nodrošina arī augstāko servisa kvalitāti. Mūsu tirgotāji garantē profesionālas konsultācijas un apmācību, kā arī visaptverošu tehnisku apkalpošanu.

Pateicamies par uzticību un novēlam izbaudīt darbu ar STIHL produktu!

Dr. Nikolas Stihl

SVARĪGI! PIRMS LIETOŠANAS IZLASIET UN SAGLABĀJIET.

1. Satura rādītājs

Par šo lietošanas pamācību	128
Vispārīga informācija	128
Norādījumi lietošanas pamācības lasīšanai	128
Ierīces apraksts	128
Jūsu drošībai	128
Vispārīga informācija	128
Degvielas iepilde – rīcība ar benzīnu	130
Apģērbs un aprīkojums	130
Ierīces transportēšana	130
Pirms darba	131
Darba laikā	131
Apkope un remonts	133
Uzglabāšana ilgākos ekspluatācijas starplaikos	134
Utilizācija	134
Simbolu apraksts	134
Piegādes komplekts	135
Ierīces sagatavošana darbam	135
Vispārīga informācija	135
Vadības roktura uzstādīšana	135
Startera troses iekabināšana un izkabināšana	135
Vadības roktura augšējās daļas noliekšana	135
Zāles savācējgroza montāža	136
Zāles savācējgroza noņemšana un iekarīšana	136
Centrālā pļaušanas augstuma regulēšana	136
Degviela un motoreļļa	136
Drošības ierīces	137
Drošības aprīkojums	137
Motora apstādināšanas rokturis	137

Norādījumi par darbu	137
Lietotāja darba zona	137
Ierīces sagatavošana darbam	137
Iekšdedzes motora iedarbināšana	137
Iekšdedzes motora izslēgšana	138
Piedziņas svira (RM 248 T, RM 253 T,)	138
Savāktās zāles daudzuma indikators	138
Zāles savācējgroza iztukšošana	138
Apkope	138
Vispārīga informācija	138
Ierīces tīrīšana	138
Iekšdedzes motors	138
Pļaušanas nažu nodiluma robežas pārbaude	139
Pļaušanas asmens apkope	139
Glabāšana (dīkstāve ziemā)	139
Transportēšana	140
Transportēšana	140
Nodiluma samazināšana un bojājumu novēršana	140
Vides aizsardzība	141
Parastās rezerves daļas	141
ES atbilstības deklarācija	141
Ar benzīnu darbināmi zālesplāvēji (STIHL RM)	141
Tehniskie parametri	142
REACH	143
Darbības traucējummeklēšana	143
Apkopes grafiks	144
Nodošanas apstiprinājums	144
Apkopes apstiprinājums	144

2. Par šo lietošanas pamācību

2.1 Vispārīga informācija

Šī lietošanas pamācība ir ražotāja **oriģinālā lietošanas pamācība** saskaņā ar EK Direktīvu 2006/42/EC.

STIHL nepārtraukti pilnveido piedāvātos produktus. Tāpēc mēs saglabājam tiesības veikt piegādes komplekta izmaiņas, kas attiecas uz produkta formu, tehniku un aprīkojumu. Tādējādi nevar izvirzīt nekādas prasības, atsaucoties uz šajā brošūrā minētajiem datiem un attēliem.

Šajā lietošanas pamācībā ir aprakstīti iespējamie modeļi, kuri nav pieejami visās valstīs.

Šī lietošanas pamācība ir aizsargāta ar autortiesībām. Visas tiesības ir aizsargātas, it īpaši tiesības uz pavairošanu, tulkošanu un apstrādi elektroniskās sistēmās.

2.2 Norādījumi lietošanas pamācības lasīšanai

Attēli un teksti raksturo noteiktus rīcības soļus.

Šajā lietošanas pamācībā ir paskaidrojumi visiem attēlu simboliem, kas atrodami uz ierīces.

Skatīšanās virziens

Lietošanas pamācībā norādītais skatīšanās virziens „**pa kreisi**” un „**pa labi**”:
lietotājs stāv aiz ierīces un skatās uz priekšu braukšanas virzienā.

Norādes uz nodaļām

Bultiņas norāda uz attiecīgajām nodaļām un apakšnodaļām, kur ir detalizētāks skaidrojums. Šajā piemērā ir norāde uz nodaļu: (⇒ 4.)

Teksta fragmentu marķējums

Aprakstītie norādījumi var būt apzīmēti vairākos veidos.

Rīcības soļi ar norādi lietotājam veikt kādu darbību:

- ar skrūvgriezi atskrūvējiet skrūvi (1), nospiediet rokturi (2)...

Vispārīgs uzskaitījums:

- produkta izmantošana sporta vai sacensību pasākumos.

Teksti ar papildu nozīmi

Lai īpaši izceltu teksta fragmentus ar papildu nozīmi, lietošanas pamācībā tiem pievienots kāds no simboliem.



Bīstami!

Iespējami negadījumi, var smagi savainoties. Jāveic konkrētas darbības vai jāizvairās no tām.



Brīdinājums!

Iespējams savainoties. Noteikts rīcības veids pasargā no iespējamām vai paredzamām savainojumu gūšanas.



Uzmanību!

Brīdina par viegliem savainojumiem vai materiāliem zaudējumiem, kuru rašanos var novērst, veicot konkrētas darbības.



Norādījums

Informācija par labāku ierīces izmantošanu un iespējami nepareizas lietošanas novēršanu.

Teksti, kas saistīti ar attēliem

Attēli, kuros paskaidrota ierīces lietošana, ir sniegti lietošanas pamācības sākumā.

Kameras simbols tiek izmantots, lai attēlu lappusēs redzamos attēlus sasaistītu ar attiecīgo šīs lietošanas pamācības teksta daļu.



3. Ierīces apraksts



- 1 Vadības roktura augšējā daļa
- 2 Startera trose
- 3 Grozāmais rokturis
- 4 Vadības roktura apakšējā daļa
- 5 Aizmugurējais ritenis
- 6 Pļaušanas augstuma regulēšana
- 7 Korpusa
- 8 Priekšējais ritenis
- 9 Aizdedzes sveces kontaktspraudnis
- 10 Iekšdedzes motors
- 11 Izmešanas vāks
- 12 Zāles savācējgrozs
- 13 Piedziņas svira
- 14 Motora apstādināšanas rokturis

4. Jūsu drošībai

4.1 Vispārīga informācija



Strādājot ar šo ierīci, nelaimes gadījumu novēršanas nolūkos noteikti jāievēro šie priekšraksti.



Pirms pirmās nodošanas ekspluatācijā uzmanīgi izlasiet visu lietošanas pamācību.

Glabājiet lietošanas pamācību, lai to varētu izmantot vēlāk.

Ievērojiet ekspluatācijas un apkopes noteikumus, kas ietverti atsevišķajā iekšdedzes motora lietošanas pamācībā.

Šie drošības pasākumi ir nepieciešami jūsu drošībai, tomēr to uzskaitījums nav pilnīgs. Vienmēr izmantojiet ierīci saprātīgi un atbildīgi. Atcerieties, ka ierīces lietotājs ir atbildīgs par negadījumiem, kas var notikt ar citām personām vai to īpašumu.

Izpētiet ierīces sastāvdaļas un ierīces lietošanu.

Ierīci atļauts izmantot tikai personām, kas izlasījušas lietošanas pamācību un iepazinušās ar ierīces lietošanu. Pirms ekspluatācijas uzsākšanas lietotājam jāsaņem profesionāla un praktiska apmācība. Lietotājam jāsaņem norādījumi no pārdevēja vai cita speciālista par ierīces drošu lietošanu.

Apmācības laikā lietotājam īpaši jāpaskaidro, ka darbam ar ierīci nepieciešama liela rūpība un koncentrēšanās.

Pat ja lietojat šo ierīci saskaņā ar norādījumiem, vienmēr pastāv risks.



Nosmakšanas risks!

Ja bērni spēlējas ar iesaiņojuma materiālu, pastāv nosmakšanas risks. Neglabājiet iesaiņojuma materiālu bērniem pieejamā vietā.

Ierīci un tās pierīces drīkst nodot (aizdot) tikai tām personām, kas vispusīgi pārzina šo modeli un tā lietošanu. Lietošanas pamācība ir ierīces sastāvdaļa, un tā vienmēr jānodod kopā ar ierīci.

Izmantojiet ierīci, kad esat pietiekami atpūties un esat labā fiziskajā vai garīgajā stāvoklī. Ja jums ir veselības problēmas, konsultējieties ar ārstu, vai iespējams strādāt ar ierīci. Ar šo ierīci nedrīkst strādāt pēc alkohola, reakcijas spējas samazinošu medikamentu vai narkotiku lietošanas.

Pārliedzinieties, ka lietotājam ir pietiekamas fiziskās, maņu un garīgās spējas lietot ierīci un strādāt ar to. Ja lietotāja fiziskās, maņu vai garīgās spējas ir ierobežotas, lietotājs drīkst strādāt tikai atbildīgās personas uzraudzībā vai saskaņā ar tās norādījumiem.

Pārliedzinieties, ka lietotājs ir pilngadīgs vai atbilstoši valsts noteikumiem tiek profesionāli apmācīts.

Ierīce paredzēta tikai personiskai lietošanai.

Uzmanību – negadījumu risks!

Zāles plāvējs ir paredzēts tikai zāles pļaušanai. Izmantošana citiem mērķiem nav atļauta, var būt bīstama un izraisīt ierīces bojājumus.

Tā kā lietotājs var gūt miesas bojājumus, zāles plāvēju nedrīkst izmantot vairākiem mērķiem (nepilnīgs uzskaitījums):

- krūmu, dzīvzogu un krūmāju apgriešanai;
- augu stīgu apgriešanai;
- zālāja kopšanai jumta terašu un balkonu apstādījumos;
- koku un dzīvzogu atgriezumam sagatavošanai un smalcināšanai;
- celiņu tīrīšanai (nosūkšanai, aizpūšanai);
- zemes pacēlumu, piemēram, kurmjū rakumu, nolīdzināšanai;

- nopļautās zāles transportēšanai, izņemot gadījumus, ja to veic tam paredzētajā zāles savācējgrozā.

Drošības apsvērumu dēļ ir aizliegts veikt ierīces izmaiņas, izņemot noteikumiem atbilstošu piederumu montāžu, ko atļauj uzņēmums STIHL; turklāt šādas darbības pārtrauc garantijas darbību. Informāciju par pieļautajiem piederumiem varat saņemt no STIHL specializētā izplatītāja.

Īpaši ir aizliegtas jebkādas izmaiņas ierīcē, kas palielina tās jaudu vai iekšdedzes motora vai elektromotora apgriezību skaitu.

Izmantojot ierīci, aizliegts transportēt priekšmetus, dzīvniekus un personas, jo īpaši bērnus.

Izmantojot ierīci publiskās vietās, parkos, sporta laukumos, ielu malās, lauksaimniecības un mežsaimniecības uzņēmumos, jāievēro īpaša piesardzība.



Uzmanību! Vibrāciju izraisīts kaitējums veselībai!

Pārāk liela slodze, ko rada vibrācijas, var izraisīt asinsrites vai nervu sistēmas darbības traucējumus, jo īpaši cilvēkiem ar asinsrites problēmām. Ja jums parādās simptomi, kuru iemesls var būt vibrāciju radītā slodze, dodieties pie ārsta.

Šie simptomi lielākoties rodas pirkstos, rokās vai roku locītavās un var izpausties šādi (uzskaitījums ir nepilnīgs):

- sajūtu zudums;
- sāpes;
- vājums muskuļos;
- izmaiņas ādas krāsā;
- nepatīkama kņudoņa.

Darba laikā cieši (bet ne pārmērīgi stingri) turiet vadības rokturi tam paredzētajās vietās ar abām rokām.

Saplānojiot darbu tā, lai nebūtu ilglaicīga smaga slodze.

4.2 Degvielas ietilpība – rīcība ar benzīnu



Draudi dzīvībai!

Benzīns ir indīgs un ļoti ātri uzliesmojošs.

Benzīnu glabājiet tikai tam paredzētās un pārbaudītās tvertnēs (kannās). Degvielas tvertņu vāciņus vienmēr uzskrūvējiet un pievelciet. Bojāti vāciņi drošības apsvērumu dēļ ir jānomaina.

Dzērienu pudeles vai tamlīdzīgas tvertnes neizmantojiet ekspluatācijas materiālu, piemēram, degvielas, utilizēšanai vai uzglabāšanai. Kāds – īpaši bērns – no tās var padzerties.



Benzīnu neglabājiet dzirksteļu, atklātas liesmas, ilgstošu liesmu, siltuma avotu un citu aizdegšanās avotu tuvumā.

Nesmēķēt!

Uzpildiet degvielu tikai ārpus telpām un uzpildes laikā nesmēķējiet.

Pirms degvielas uzpildīšanas apstādiniet iekšdedzes motoru un ļaujiet tam atdzist.

Benzīns jāuzpilda pirms iekšdedzes motora iedarbināšanas. Kamēr darbojas iekšdedzes motors vai kamēr ierīce ir karsta, nedrīkst atvērt degvielas tvertnes vāciņu vai pieliet benzīnu.

Nepārpildiet degvielas tvertni!

Lai atstātu vietu, kur degvielai izplesties, vienmēr papildiet degvielas tvertni tikai līdz iepildes īscaurules apakšmalai. Ņemiet vērā papildu norādījumus iekšdedzes motora lietošanas pamācībā.



Ja pārplūdis benzīns, iekšdedzes motoru iedarbiniet tikai tad, kad notīrīta ar benzīnu nolietā virsma. Līdz benzīna tvaiku izgarošanai jānovērš aizdegšanās iespēja (jānoslauka).

Izlijusi degviela vienmēr ir jānoslauka.

Ja uz apģērba izšļakstīties benzīns, apģērbs jānomaina.

Nekad neuzglabājiet ierīci telpās, ja tās degvielas tvertnē ir benzīns. Benzīna tvaiki var nonākt saskarē ar atklātu liesmu vai dzirkstelēm un uzliesmot.

Ja tvertne jāiztukšo, dariet to ārpus telpām.

4.3 Apģērbs un aprīkojums



Darba laikā vienmēr nēsājiet stingrus apavus ar neslīdošām zolēm. Nekad nestrādājiet bez apaviem vai, piemēram, sandalēs.



Apkopes darbu veikšanas un ierīces transportēšanas laikā vienmēr valkājiet ciešus cimdus, sasieniet un apslēpiet garus matus (ar lakatu, cepuri utt.).



Asinot plaušanas asmeni, uzlieciet piemērotas aizsargbrilles.

Ierīci atļauts lietot tikai tad, ja lietotājs valkā garas bikses un piegulošu apģērbu.

Nekad nenēsājiet plandošu apģērbu, kas var aptīties ap kustīgām plāvēja daļām (vadības sviru) – nenēsājiet arī rotaslietas, kaklasaites un šalles.



Darba laikā rodas troksnis. Troksnis var kaitēt dzirdei.

Lietojiet dzirdes aizsardzību.

4.4 Ierīces transportēšana

Strādājiet tikai cimdos, lai izvairītos no savainojumiem, ko var izraisīt asas un karstas ierīces daļas.

Netransportējiet ierīci, ja iekšdedzes motors ir ieslēgts. Pirms transportēšanas izslēdziet iekšdedzes motoru, ļaujiet nažiem apstāties, atvienojiet aizdedzes atslēgas kontaktspraudni.

Ierīci transportējiet tikai ar atdzesētu iekšdedzes motoru un iztukšotu degvielas tvertni.

Lietojiet atbilstošus iekraušanas palīg līdzekļus (iekraušanas rampas, pacelšanas ierīces).

Ierīci un tās transportējamās detaļas (piemēram, zāles savācējgrozu) uz kravas platformas nostipriniet ar pareizi izvietotiem stiprinājuma līdzekļiem (siksniņām, trosēm utt.).

Paceļot un pārnēsot ierīci, izvairieties pieskarties plaušanas asmenim.

Īpaši ievērojiet norādes sadaļā „Transportēšana”. Tajā aprakstīts, kā iekārta jāpacel vai jānostiprina. (⇒ 12.)

Ierīces transportēšanas laikā ievērojiet vietējos noteikumus, jo īpaši noteikumus attiecībā uz kravas drošību un priekšmetu transportēšanu uz kravas platformām.

4.5 Pirms darba

Pārliecinieties, vai ierīci izmanto tikai tādas personas, kas ir izlasījušas lietošanas pamācību.

Pirms ierīces lietošanas pārbaudiet, vai degvielas sistēmā nav sūču, īpašu uzmanību pievēršiet redzamajām daļām, piemēram, degvielas tvertnei, tās vāciņam un cauruļu savienojumiem. Ja manāmas sūces vai bojājumi, neiedarbiniet iekšdedzes motoru – **pastāv ugunsbīstamība!**

Pirms ierīces lietošanas tā jāpārbauda specializētajam izplatītājam.

Ievērojiet vietējās pašvaldības noteikto dārza tehnikas ar iekšdedzes motoru vai elektromotoru lietošanas laiku.

Pilnībā pārbaudiet teritoriju, kur ierīce tiks izmantota, un atbrīvojiet to no akmeņiem, zariem, stieplēm, kauliem un citiem svešķermeņiem, ko zāles plāvējs varētu uzvest gaisā. Šķēršļus (piem., celmus, koku saknes) garā zālē var nemaz nepamanīt.

Tāpēc pirms darba ar ierīci atzīmējiet visus zālājā paslēptos objektus (šķēršļus), ko nav iespējams pārvietot.

Pirms ierīces lietošanas nomainiet visas nederīgās, nolietotās un bojātās detaļas. Ja uz ierīces esošie bīstamības un brīdinājuma norādījumi ir bojāti vai nav salasāmi, tie ir jāatjauno. Jaunas uzlīmes un citas rezerves detaļas varat iegādāties no STIHL specializētā izplatītāja.

Izmantojiet ierīci tikai lietošanai drošā stāvoklī. Pirms lietošanas sākšanas katrreiz pārbaudiet:

- vai ierīce ir montēta atbilstoši noteikumiem;
- vai griešanas darbarīks un pļaušanas mehānisms kopumā (pļaušanas nazis, stiprinājuma elementi, pļaušanas mehānisma korpuss) ir nevainojamā stāvoklī; īpaši pārliecinieties, vai visi elementi ir droši nostiprināti, nav bojāti (bez robiem vai plaisām) un nodiluši; (⇒ 11.4)
- vai tvertnes vāciņš ir uzskrūvēts pareizi;
- vai degvielas tvertne un tās padeves daļas, kā arī tvertnes vāks ir nevainojamā tehniskā stāvoklī;
- vai drošības iekārtas (piem., motora apstādināšanas rokturis, izmešanas vāks, korpuss, vadības rokturis, aizsargrežģis) ir nevainojamā tehniskā stāvoklī un darbojas atbilstīgi priekšrakstiem;
- vai zāles savācējgrozs nav bojāts un vai tas ir pilnībā montēts; aizliegts izmantot bojātu zāles savācējgrozu;
- vai eļļas regulēšanas skrūve uzskrūvēta pareizi.

Ja nepieciešams, visus nepieciešamos darbus lūdziet veikt specializētajam izplatītājam. STIHL iesaka STIHL specializēto izplatītāju.

4.6 Darba laikā

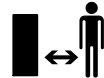

Nekad nestrādājiet, ja bīstamajā zonā atrodas dzīvnieki vai personas, jo īpaši bērni.

Ierīcē uzstādīto ieslēgšanas un drošības aprīkojumu nedrīkst noņemt, kā arī nedrīkst apiet tā funkcijas. Motora apstādināšanas rokturi nepiestipriniet stūres stienim (piem., piesienot).



Uzmanību – iespējams savainoties!

Nekad nelieciet rokas vai kājas virs, zem vai pie rotējošām detaļām. Nekad neaizskariet rotējošo asmeni. Nekad nestāviet pie izmešanas atveres.

Vienmēr ievērojiet drošības attālumu, ko nosaka vadības roktura novietojums. Vadības rokturim vienmēr jābūt montētam pareizi, un šo pozīciju nedrīkst mainīt. Nelietojiet ierīci ar salocītu vadības rokturi.

Pie vadības roktura nekad nepiestipriniet priekšmetus (piemēram, darba apģērbu).

Strādājiet tikai dienas gaismā vai labā maksimālā apgaismojumā.

Nestrādājiet ar ierīci lietus un negaisa laikā, jo īpaši, ja pastāv zibens spēriena risks.

Ja pamatne ir mitra, samazinātas stabilitātes dēļ palielinās nelaimes gadījumu risks. Strādājiet īpaši piesardzīgi, lai novērstu paslīdēšanu. Ja iespējams, izvairieties no ierīces izmantošanas uz mitras pamatnes.

Izplūdes gāzes



Draudi dzīvībai saindēšanās dēļ!

Nelabuma, galvassāpju, redzes traucējumu (piemēram, samazināta redzes lauka), dzirdes traucējumu, reiboņa, atslābstošu koncentrēšanās spēju gadījumā nekavējoties pārtrauciet darbu. Šo simptomu rašanos var izraisīt arī pārāk augsta izplūdes gāzu koncentrācija gaisā.



Līdzko iekšdedzes motors darbojas, ierīce rada indīgus gāzi izmešus. Šīs gāzes satur indīgu oglekļa monoksīdu, bezkrāsainu gāzi bez smaržas, kā arī citas kaitīgas vielas. Nekad nedarbiniet iekšdedzes motoru slēgtās vai slikti vēdinātās telpās!

Iedarbināšana

Iedarbiniet ierīci uzmanīgi – ievērojiet norādījumus nodaļā „Ierīces ekspluatācijas sākšana” (⇒ 10.). Ievērojot šos norādījumus, tiek samazināts savainošanās risks.

Savainošanās risks!

Kad startera trose ātri atgriežas sākuma pozīcijā, roka tiek vilkta iekšdedzes motora virzienā, jo startera trosi nevar atlaist pietiekami ātri. Šī atsitiena dēļ var rasties kaulu lūzumi, saspiedumi un sastiepumi.

Raugieties, lai iedarbināšanas brīdī attālums no kājām līdz griešanas darbarīkam būtu pietiekami liels.

Iedarbināšanas brīdī ierīce nedrīkst būt sagāzta.

Iedarbināšanas brīdī nenospiediet piedziņas sviru!

Neiedarbiniet iekšdedzes motoru, ja izmešanas kanālu nenosedz izmešanas vāks vai zāles savācējgrozs.

Plaušana nogāzēs

Nogāzes vienmēr apstrādājiet pa diagonāli, nevis gareniski.

Ja nogāzes gareniskās plaušanas laikā lietotājs zaudē kontroli, zāles plāvējs var pārrīpot pāri lietotājam.

Īpaši piesargieties, ja braukšanas virzienu maināt nogāzē.

Gādājiet, lai ierīce vienmēr būtu stabila, un izvairieties strādāt pārāk stāvās nogāzēs.

Drošības dēļ ierīci nedrīkst lietot nogāzēs, kuru slīpums pārsniedz 25° (46,6 %).

Savainošanās risks!

25° nogāzes slīpums atbilst 46,6 cm vertikālam kāpumam 100 cm horizontālā garumā.

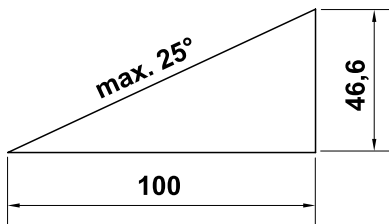

Lai nodrošinātu iekšdedzes motora pietiekamu eļļošanu, izmantojot ierīci nogāzēs, papildus jāievēro norādījumi iekšdedzes motora piegādes komplektācijā iekļautajā lietošanas pamācībā.

Ekspluatācija



Savainošanās risks!

Nekad nelieciet rokas vai kājas virs, zem vai pie rotējošām detaļām.



Nemēģiniet veikt asmens apskati, kamēr zāles plāvējs darbojas. Neatveriet izmešanas

vāku un/vai neiztukšojiet zāles savācējgrozu, kamēr zāles plāvējs darbojas. Rotējošais asmens var jūs savainot.

Plaujiet tikai soļa ātrumā – darba laikā nepārvietojieties ātrāk. Ātri virzot ierīci, paaugstinās risks gūt traumas – pakļūpot, paslīdot utt.

Apgriežot ierīci vai velkot to sev klāt, piesargieties īpaši!

Jūs varat pakļūpt!

Nogāžu, pauguraina apvidus, kapu un ūdenstilpņu tuvumā izmantojiet ierīci īpaši piesardzīgi. Īpaši ievērojiet pietiekamu attālumu no iepriekš minētajiem nedrošajiem objektiem.

Zāles velēnā aplēpti objekti (zālāja laistīšanas ierīces, pāļi, ūdens vārsti, pamati, elektrības vadi utt.) ir jāapbrauc. Nekad nebrauciet pāri šādiem objektiem.



Nemiet vērā griešanas darbarīka brīvskrējumu; nepieciešamas dažas sekundes, līdz darbarīks ir pilnībā apstājies.

Izslēdziet iekšdedzes motoru, ļaujiet visiem darba instrumentiem apstāties un izvelciet aizdedzes atslēgas kontaktspraudni,

- ja atstājat ierīci vai tā netiek uzraudzīta;
- pirms degvielas uzpildīšanas; degvielu uzpildiet tikai tad, kad iekšdedzes motors ir atdzisis;
- Ugunsbīstamība!**
- pirms novēršat ierīces bloķēšanu vai aizsērējumu izmešanas kanālā;
- pirms ierīces pacelšanas vai pārnesanas;
- pirms ierīces transportēšanas;
- pirms darbībām ar plaušanas nazi;
- pirms ierīces pārbaudes vai tīrīšanas, kā arī citu darbu veikšanas (piemēram, stūres roktura salocīšanas);
- ja tiek aizķerts svešķermenis vai zālesplāvējs sāk neparasti spēcīgi vibrēt. Šajos gadījumos pārbaudiet, vai ierīcei, jo īpaši griešanas mehānismam (nazim, naža vārpstai, nažu

stiprinājumam), nav bojājumu, un nepieciešamības gadījumā veiciet nepieciešamos remontdarbus; tad atkal iedarbiniet ierīci un atsāciet tās ekspluatāciju.



Savainošanās risks!

Spēcīga vibrācija parasti liecina par traucējumu.

Zālesplāvēju nedrīkst lietot ar bojātu vai saliektu kloķvārpstu vai ar bojātu vai saliektu pļaušanas nazi.

Ja jums nav nepieciešamo zināšanu, lieciet remontu veikt speciālistam – STIHL iesaka savu specializēto izplatītāju.

Izslēdziet iekšdedzes motoru:

- ja velkat ierīci no apstrādājamās zālāja daļas vai uz to;
- pirms ierīci pārbīdāt uz platību, kas nav apaugusi ar zāli;
- pirms atverat izmešanas vāku vai noņemat zāles savācējgrozu;
- ja ierīci nepieciešams sasvērt, lai to transportētu;
- pirms pļaušanas augstuma regulēšanas.

4.7 Apkope un remonts

Pirms tīrīšanas, regulēšanas, remonta un apkopes darbiem:

- novietojiet ierīci uz stingras, līdzsvarotās pamatnes;
- apstādiniet iekšdedzes motoru un ļaujiet tam atdzist;

- izņemiet aizdedzes atslēgas kontaktspraudni.



Uzmanību – savainošanās risks!

Neļaujiet aizdedzes atslēgas kontaktspraudnim saskarties ar aizdedzes sveces, jo netīši radusies aizdedzes dzirkstele var izraisīt ugunsgrēku vai strāvas triecienu.

Aizdedzes svecei neļaujiet saskaroties ar aizdedzes atslēgas kontaktspraudni, negaidīti var tikt iedarbināts iekšdedzes motors.



Ar pļaušanas asmeni iespējams savainoties!

Pavelkot startera trosi, tiek iegriezts darba instruments. Velkot startera trosi, pārliecinieties, ka pļaušanas asmens atrodas pietiekamā attālumā – īpaši no rokām un kājām.

Ļaujiet ierīcei atdzist un tikai tad sāciet darbus iekšdedzes motora, izpūtēja loka un trokšņa slāpētāju tuvumā. Temperatūra var būt 80°C un augstāka. **Iespējams apdedzināties!**

Tīrīšana

Tiešs kontakts ar motoreļļu var būt bīstams, turklāt motoreļļu nedrīkst sakratīt. Motoreļļas iepildi vai nomaini STIHL iesaka uzticēt STIHL specializētajam izplatītājam.

Tīrīšana

Pēc darba visu ierīci rūpīgi iztīriet. (⇒ 11.2)

Pielipušos zāles atlikumus noskrubiniet ar koka nūju. Pļāvēja apakšējo daļu tīriet ar suku un ūdeni.

Iztukšojiet degvielas tvertni (piemēram, darbinot, līdz beidzas benzīns) un tikai tad ierīci novietojiet tīrīšanas pozīcijā.

Nekad neizmantojiet augstspiediena tīrītāju un nemazgājiet ierīci zem tekoša ūdens (piem., ar dārza šļūteni).

Nelietojiet kodīgus tīrīšanas līdzekļus. Tie var bojāt plastmasu un metālus un tādējādi ietekmēt STIHL ierīces drošu lietošanu.

Lai novērstu ugunsbīstamību, attīriet dzesēšanas gaisa atveru, dzesējošo ribi un izplūdes gāzu zonu no, piemēram, zāles, siena, sūnām, lapām vai izplūdušas smērvielas.

Apkopes darbi

Lietotājs drīkst veikt tikai tos apkopes darbus, kas aprakstīti šajā lietošanas pamācībā; visus citus darbus lieciet veikt specializētam izplatītājam.

Ja jums trūkst nepieciešamo zināšanu un palīg līdzekļu, **vienmēr** griezieties pie specializētā izplatītāja.

STIHL iesaka apkopes un remonta darbu veikšanu uzticēt tikai STIHL specializētajam izplatītājam.

STIHL specializētie izplatītāji tiek regulāri apmācīti, un to rīcībā tiek nodota tehniskā informācija.

Lietojiet tikai instrumentus, piederumus vai pierīces, ko šai ierīcei atļāvis uzņēmus STIHL, vai arī tehniski līdzvērtīgas daļas. Pretējā gadījumā pastāv savainojumu gūšanas vai ierīces bojājumu risks. Ja rodas jautājumi, vērsieties pie specializētā izplatītāja.

STIHL oriģinālie instrumenti, piederumi un rezerves daļas, ņemot vērā to īpašības, ir optimāli pielāgotas ierīcei un lietotāja prasībām. Oriģinālās STIHL rezerves daļas var atpazīt pēc STIHL rezerves daļu kataloga numura, STIHL emblēmas un STIHL rezerves daļas apzīmējuma. Uz nelielām daļām var būt tikai apzīmējums.

Drošības apsvērumu dēļ degvielas padeves detaļas (degvielas cauruļvads, degvielas padeves krāns, degvielas tvertne, tvertnes vāciņš un savienojumi) regulāri jāpārbauda, vai tajos nav radušies bojājumi un neblīvas vietas, nepieciešamības gadījumā bojātie elementi jānomaina – tas jā dara speciālistam (STIHL iesaka STIHL specializētos tirgotājus).

Brīdinājuma un norādījumu uzlīmēm vienmēr jābūt tīrām un salasāmām. STIHL specializētajam izplatītājam ir jānomaina bojātas vai pazudušas uzlīmes ar jaunām oriģinālām uzlīmēm. Ja kāda no daļām tiek nomainīta ar jaunu daļu, raugieties, lai uz jaunās daļas būtu tādas pašas uzlīmes.

Darbus pie griešanas mehānisma veiciet tikai ar bieziem darba cimdēm, ievērojot vislielāko piesardzību.

Pārliecinieties, vai visi uzgriežņi, tapas un skrūves – īpaši naža stiprinājuma skrūves – ir stingri pieskrūvētas, lai ierīces ekspluatācija būtu droša.

Regulāri un jo īpaši pirms novietošanas glabāšanā (piem., pirms ziemas sezonas), pārbaudiet, vai ierīces detaļas un zāles savācējgrozis nav nodilis vai bojāts. Drošības apsvērumu dēļ nolietoto vai bojātās daļas nomainiet, lai ierīce vienmēr būtu droša darba stāvoklī.

Nekad nomainiet iekšdedzes motora pamatiestatījumu un neforsējiet tā darbību.

Ja apkopes darbu veikšanas laikā ir noņemtas daļas vai aizsargierīces, pēc tam tās nekavējoties jāmontē atbilstoši norādēm.

4.8 Uzglabāšana ilgākos ekspluatācijas starplaikos

Pirms ierīces novietošanas slēgtā telpā ļaujiet atdzist tās iekšdedzes motoram.

Ierīci ar iztukšotu degvielas tvertni un degvielas rezerves tvertni uzglabājiet noslēdzamā un labi vēdināmā telpā.

Pārliecinieties, vai ierīce ir aizsargāta pret neatļautu lietošanu (piem., bērniem).

Ja tvertne ir jāiztukšo (piemēram, novietošanai dīkstāvē pirms ziemas perioda), tvertnes iztukšošanu ieteicams veikt ārpus telpām (piemēram, ļaujot dzinējam darboties, līdz beidzas degviela).

Pirms novietošanas glabāšanai (piem., pirms ziemas sezonas) ierīci rūpīgi iztīriet.

Iekārta uzglabājama tikai ar atvienotu aizdedzes sveces spraudni.

Glabājiet ierīci ekspluatācijai drošā stāvoklī.

Pirms ierīces apseģšanas ļaujiet tai pilnīgi atdzist.

4.9 Utilizācija

Atkritumi, piemēram, veca eļļa vai degviela, vecas smērvielas, filtri, akumulatori un līdzīgas dilstošas daļas var radīt kaitējumu cilvēkiem, dzīvniekiem un apkārtējai videi, tāpēc tās jāutilizē atbilstīgi noteikumiem.

Vērsieties tuvākajā atkritumu otrreizējās pārstrādes centrā vai pie sava specializētā izplatītāja, lai uzzinātu, kā pareizi utilizēt atkritumvielas. STIHL iesaka STIHL specializēto izplatītāju.

Gādājiet, lai nolietotā ierīce tiktu utilizēta atbilstīgi noteikumiem. Pirms utilizēšanas ierīci padariet nelietojamu. Lai novērstu iespējamus nelaimes gadījumus, nogrieziet aizdedzes kabeli, iztukšojiet degvielas tvertni un nolējiet motoreļļu.

Iespējams savainoties ar plaušanas asmeni!

Arī nolietotu zāles plāvēju nekad neatstājiet bez uzraudzības. Gādājiet, lai iekārta un jo īpaši plaušanas asmens būtu bērniem nepieejamā vietā.

5. Simbolu apraksts



Uzmanību!

Pirms ekspluatācijas izlasiet lietošanas pamācību.



Savainošanās risks!

Neļaujiet nepiederīgām personām uzturēties bīstamajā zonā.

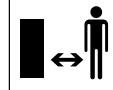

Savainošanās risks!

Pirms griešanas darbarīku remonta, apkopes un tīrīšanas atvienojiet aizdedzes atslēgas kontaktspraudni.

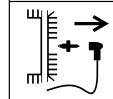



Savainojumu risks!

Turiet rokas un kājas atstātus no nažiem!



Pļaušanas mehānisms pēc izslēgšanas vēl dažas sekundes griežas (iekšdedzes motora/nažu bremzes).

RM 248 T, RM 253 T:



Ieslēdziet piedziņu!



Iedarbiniet iekšdedzes motoru.



Izslēdziet iekšdedzes motoru.

6. Piegādes komplekts



Poz.	Apzīmējums	Skaits
A	Pamatierīce	1
B	Zāles savācējgroza augšējā daļa	1
C	Zāles savācējgroza apakšējā daļa	1
D	Grozāmais rokturis	2
E	Apaļā plakangalvas skrūve	2
F	Troses vadotne	1
	Lietošanas pamācība	1
	Iekšdedzes motora	1
	lietošanas pamācība	

7. Ierīces sagatavošana darbam

7.1 Vispārīga informācija



Savainošanās risks

Ievērojiet drošības tehnikas noteikumus – skat. nodaļu „Jūsu drošībai” (⇒ 4.).

- Visu aprakstīto darbu veikšanas laikā iekārtu novietojiet stabili un uz līdzenas, stingras pamatnes.

7.2 Vadības roktura uzstādīšana



Ķermeņa daļu iespiešanas risks!

Ieskrūvējot abus grozāmos rokturus (D), ar vienu roku turiet vadības roktura augšējo daļu (1) tā augstākajā vietā.

- Apaļo plakangalvas skrūvi (E) ievietojiet caur troses vadotni (F).
- Troses vadotni (F) iekariet motora apstādināšanā (2).
- **RM 248 T, RM 253 T:** Troses vadotni (F) iekariet arī piedziņas trosē (3).
- Vadības roktura augšējo daļu (1) turiet ārpusē pie vadības roktura apakšējām daļām (4), kā redzams attēlā.
- Apaļās plakangalvas skrūvi (E) ievietojiet cauri urbumiem no iekšpusēs uz ārpusi, kreisajā pusē – ar troses vadotni (F), labajā pusē – bez tās un pieskrūvējiet ar grozāmiem rokturiem (D).

7.3 Startera troses iekabināšana un izkabināšana



Iekabināšana:

- Atvienojiet aizdedzes atslēgas kontaktspraudni no iekšdedzes motora.
- Spiediet motora apstādināšanas rokturi (1) pie vadības roktura un turiet.
- Lēnām izvelciet startera trosi (2) un iekabiniet troses turētājā (3).
- Lēnām atlaidiet startera trosi (2) un motora apstādināšanas rokturi (1).
- Pievienojiet aizdedzes atslēgas kontaktspraudni.

Izkabināšana:

- Atvienojiet aizdedzes atslēgas kontaktspraudni no iekšdedzes motora.
- Spiediet motora apstādināšanas rokturi (1) pie vadības roktura un turiet.
- Lēnām izvelciet startera trosi (2) un izkabiniet no troses turētāja (3).
- Lēnām atgrieziet atpakaļ startera trosi (2) un atlaidiet motora apstādināšanas rokturi (1).
- Pievienojiet aizdedzes atslēgas kontaktspraudni.

7.4 Vadības roktura augšējās daļas noliekšana



Nolieciet vadības roktura augšējo daļu (1), lai ietaupītu vietu ierīces transportēšanas un uzglabāšanas laikā.



Savainošanās risks!

Pirms salocīšanas noslāpējiet iekšdedzes motoru un atvienojiet aizdedzes atslēgas kontaktspraudni.

Vadības roktura augšējo daļu (1) nedrīkst noslogot ar papildu svaru (piemēram, pārkarot apgērbu pār vadības roktura augšējo daļu).

Iespēšanas risks!

Atskrūvējot abus grozāmos rokturus (3), vadības roktura augšējā daļa (1) var noliekties. Tāpēc vadības roktura augšējo daļu (1) pirms abu grozāmo rokturu (3) atskrūvēšanas turiet tās augstākajā vietā.

- Startera troses izņemšana. (⇒ 7.3)
- Atskrūvējiet grozāmos rokturus (3) abās pusēs (pretēji pulksteņa rādītāju virzienam).
- Vadības roktura augšējo daļu (1) lēnām nolieciet uz priekšu.

7.5 Zāles savācējgroza montāža



- Uzlieciet zāles savācējgroza augšējo daļu (B) uz tā apakšējās daļas (C).
- Pārbaudiet pareizo pozīciju: Mēlītēm (1) jāatrodas tieši virs atverēm (2). Visām mēlītēm (1) un tapām (3) jāatrodas iekšpusē. Zāles savācējgroza augšējai daļai (B) no ārpuses visapkārt jāietver zāles savācējgroza apakšējā daļa (C).
- Sākot ar aizmugures vidu, viegli uzspiežot no ārpuses, iespiediet mēlītes (1) atverēs (2) zāles savācējgroza apakšējā daļā.

7.6 Zāles savācējgroza noņemšana un iekarīšana



Savainošanās risks!

Pirms zāles savācējgroza iestiprināšanas un noņemšanas jāizslēdz iekšdedzes motors.

Iekabināšana

- Atveriet un pieturiet izmešanas vāku (1).
- Iekarīniet zāles savācējgrozu (2) aiz tā fiksācijas āķiem (3) zāles savācējgroza stiprinājumos (4) ierīces aizmugurē. Pārliedzieties, ka aizvars (5) ir pareizi aizvēries.
- Atlaidiet izmešanas vāku (1).

Izkabināšana

- Atveriet un pieturiet izmešanas vāku (1).
- Nedaudz paceliet zāles savācējgrozu (2) un noņemiet to uz aizmuguri.
- Lēnām aizveriet izmešanas vāku (1).

7.7 Centrālā pļaušanas augstuma regulēšana



Savainošanās risks!

Pirms pļaušanas augstuma regulēšanas izslēdziet iekšdedzes motoru.

Pļaušanas augstumu var iestatīt 7 dažādos augstumos – no **25 mm** līdz **75 mm**.

1. pļaušanas augstums: zemākais pļaušanas augstums

7. pļaušanas augstums: augstākais pļaušanas augstums

- Ar vienu roku paspiediet pļaušanas augstuma regulēšanas sviru (1) uz aizmugurējā riteņa (2) pusi un pieturiet.
- Pārslēdziet pļaušanas augstuma regulēšanas sviru (1) nepieciešamajā pozīcijā.
- Lēnām atlaidiet pļaušanas augstuma regulēšanas sviru (1) un ļaujiet tai nofiksēties.

7.8 Degviela un motoreļļa



Savainošanās risks!

Ievērojiet brīdinājumus nodaļā „Jūsu drošībai”. (⇒ 4.)



Rūpējieties, lai nesabojātu ierīci!

Pirms pirmās iedarbināšanas reizes iepildiet motoreļļu (skatiet iekšdedzes motora lietošanas pamācību). Motoreļļas iepildei STIHL iesaka izmantot atbilstīgu palīg līdzekli (piemēram, piltuvi). Iepildīšanas piltuve nav iekļauta ierīces piegādes komplektācijā.

Motoreļļa:

Informāciju par izmantojamo motoreļļu un eļļas iepildes daudzumu varat iegūt iekšdedzes motora lietošanas instrukcijā. Regulāri pārbaudiet eļļas līmeni (skatīt iekšdedzes motora lietošanas instrukciju). Jānovērš eļļas līmeņa atrašanās virs atbilstošās atzīmes vai zem tās.

Degviela:

Ieteikums:
Svaiga zīmola degviela.



Informāciju par izmantojamās degvielas kvalitāti (oktānskaitli) skatiet iekšdedzes motora lietošanas pamācībā.

– Svinu nesaturošs benzīns

Degvielas iepildīšanai būtu jāizmanto piltuve (nav iekļauta piegādes komplektācijā).

8. Drošības ierīces

Ierīce ir aprīkota ar vairākām drošības funkcijām, lai nodrošinātu drošu ekspluatāciju un novērstu nepareizas lietošanas iespējas.



Savainošanās risks!

Ja kādā no drošības ierīcēm tiek konstatēts bojājums, ierīces ekspluatācija ir jāpārtrauc. Sazinieties ar specializēto izplatītāju; STIHL iesaka STIHL specializēto izplatītāju.

8.1 Drošības apriņķojums

Zālesplāvējs ir aprīkots ar aizsargierīcēm, kas pasargā no nejaušas saskaršanās ar pļaušanas nažiem un izmesto nopļauto zāli.

Aizsargierīces ir korpusi, izmešanas vāks, zāles savācējgrozs un pareizi uzstādīts vadības rokturis.

8.2 Motora apstādināšanas rokturis

Zālesplāvējs ir aprīkots ar motora apstādināšanas ierīci.

Aktīvā darba režīmā iekšdedzes motors apstājas pēc motora apstādināšanas roktura atlaišanas.

Iekšdedzes motors un nazis apstājas 3 sekunžu laikā.



Savainošanās risks!

Ja naža inerces laiks ir ilgāks, pārtrauciet ierīces lietošanu un nogādājiet to specializētajam izplatītājam.

Inerces laika mērīšana

Pēc iekšdedzes motora iedarbināšanas nazis sāk griezties un ir dzirdams vēja troksnis. Inerces laiks pēc iekšdedzes motora atslēgšanas atbilst vēja trokšņa ilgumam, un to var izmērīt ar hronometru.

9. Norādījumi par darbu

Skaistu un biezu zālāju var iegūt

- pļaujot ar lēnu braukšanas ātrumu;
- bieži pļaujot zālienu un uzturot to īsu;
- ja sausā un karstā laikā zāliens tiek nopļauts pārāk īss, tas saulē izdeg un kļūst neglīts;
- ja darbs tiek veikts ar asiem pļaušanas asmeņiem – tāpēc tie regulāri jāasina (specializētais izplatītājs);
- ja regulāri tiek mainīts pļaušanas virziens.

9.1 Lietotāja darba zona



- Kad iekšdedzes motors tiek iedarbināts un darbojas, lietotājam drošības apsvērumu dēļ vienmēr jāatrodas darba zonā aiz vadības roktura. Vienmēr jāievēro drošības attālums, ko nosaka vadības roktura novietojums.
- Zālesplāvēju drīkst izmantot tikai viena persona; neļaujiet nepiederīgām personām uzturēties bīstamajā zonā. (→ 4.)

10. Ierīces sagatavošana darbam

10.1 Iekšdedzes motora iedarbināšana



Rūpējieties, lai nesabojātu ierīci!

Nemēģiniet iedarbināt iekšdedzes motoru garā zālē vai ar zemāko pļaušanas augstumu. Tas apgrūtinās palaidi. Tā kā akceleratora regulējums ir fiksēts, pēc iedarbināšanas motors vienmēr darbojas ar optimālu darba apgriezību skaitu.

- Spiediet motora apstādināšanas rokturi (1) pie vadības roktura un turiet.
- Lēnām izvelciet startera trosi (2) līdz kompresijas pretestības punktam. Pēc tam ar spēcīgu un strauju rokas kustību izvelciet to tādā garumā, cik atļauj jūsu roka. Lēnām ievadiet startera trosi (2) atpakaļ, lai tā varētu lēnām uzlīties atpakaļ. Atkārtojiet darbību, līdz iekšdedzes motors sāk darboties.

10.2 Iekšdedzes motora izslēgšana



Lai izslēgtu iekšdedzes motoru, atļaidiet motora apstādināšanas rokturi (1).

Iekšdedzes motors un pļaušanas nazis pēc neilga brīža apstāsies.

10.3 Piedziņas svira (RM 248 T, RM 253 T,)



Piedziņas ieslēgšana:

- Iedarbiniet iekšdedzes motoru. (⇒ 10.1)
- Spiediet piedziņas sviru (1) pie vadības roktura un turiet. Piedziņa ieslēdzas, un zālesplāvējs sāk kustību uz priekšu.

Piedziņas izslēgšana:

- Atļaidiet piedziņas sviru (1). Piedziņa izslēdzas, un zālesplāvējs apstājas. Iekšdedzes motors turpina darboties.

10.4 Savāktās zāles daudzuma indikators



Naža izraisītā gaisa plūsma paceļ savāktās zāles daudzuma indikatoru (1). Ja zāles savācējgrozs ir piepildīts, gaisa plūsma tiek apturēta. Ja gaisa plūsma ir pārāk vāja, savāktās zāles daudzuma indikators (1) pazeminās miera režīmā. Tas nozīmē, ka ir jāiztukšo zāles savācējgrozs.

Savāktās zāles daudzuma indikators darbojas bez ierobežojumiem tikai tad, ja ir pietiekama gaisa plūsma. Gaisa plūsmu un savāktās zāles daudzuma indikatora

darbību var ietekmēt tādi ārējie faktori kā mitrums, blīva vai gara zāle, pārāk zems pļaušanas augstums, netīrumi u.tml.

A Zāles savācējgrozs tiek piepildīts

B Zāles savācējgrozs piepildīts

- iztukšojiet pilno zāles savācējgrozu (⇒ 10.5).

10.5 Zāles savācējgroza iztukšošana



Savainošanās risks!

Drošības iemeslu dēļ iekšdedzes motors pirms zāles savācējgroza izņemšanas un noņemšanas jāizslēdz.

- Noņemiet zāles savācējgrozu. (⇒ 7.6)
- Satveriet zāles savācējgrozu pie roktura (1) un roktura (2) un izberiet nopļauto zāli.
- Pārlicinieties, ka aizvars (3) ir pareizi aizvēries. Iekariet zāles savācējgrozu. (⇒ 7.6)

11. Apkope

11.1 Vispārīga informācija



Savainošanās risks!

Ievērojiet drošības tehnikas noteikumus – skat. nodaļu „Jūsu drošībai” (⇒ 4.).

Ikgadējā apkope, ko veic specializētais izplatītājs

Specializētam izplatītājam zālesplāvēja pārbaude jāveic reizi gadā. STIHL iesaka STIHL specializēto izplatītāju.

11.2 Ierīces tīrīšana



Apkopes intervāls:

pēc katras lietošanas reizes.



Savainošanās risks!

Izslēdziet iekšdedzes motoru un atvienojiet aizdedzes atslēgas kontaktspraudni. Iztukšojiet degvielas tvertni (brauciet, līdz beidzas benzīns) un tikai tad ierīci novietojiet tīrīšanas pozīcijā.

Tīrīšanas pozīcija

- Izvēlieties pļaušanas 1. augstumu. (⇒ 7.7)
- Atbrīvojiet vadības roktura augšējo daļu (1), atskrūvējot abus grozāmos rokturus (2).
- Atveriet un pieturiet izmešanas vāku.
- Novietojiet ierīci tīrīšanas pozīcijā un pārlicinieties, ka šajā pozīcijā tā stāv stabili.

11.3 Iekšdedzes motors

Apkopes intervāls

Skatiet iekšdedzes motora lietošanas pamācību!

Vispārīgas norādes

Ievērojiet ekspluatācijas un apkopes noteikumus, kas ietverti pievienotajā iekšdedzes motora lietošanas pamācībā.

Lai nodrošinātu ilgu lietošanu, īpaši svarīgs ir pietiekams eļļas līmenis un regulāra gan eļļas, gan arī gaisa filtra nomaināna.

Ieteicamos eļļas maiņas intervālus, kā arī informāciju par motoreļļu un eļļas iepildes daudzumu atradīsiet iekšdedzes motora lietošanas pamācībā.

Lai iekšdedzes motors dzesētos pietiekami, dzesējošajām ribām vienmēr jābūt tīrām.

11.4 Pļaušanas nažu nodiluma robežas pārbaude



Savainošanās risks!

Ievērojiet nodaļā „Jūsu drošībai” ietvertos drošības tehnikas noteikumus. (⇒ 4.)

Apkopes intervāls.

Pirms katras lietošanas reizes.



Savainošanās risks!

Nodilis pļaušanas nazis var nolūzt un nopietni ievainot. Tāpēc vienmēr un jebkurā gadījumā jāievēro norādes par nažu apkopi. Atbilstoši lietošanas vietai un ilgumam pļaušanas naža nodilums atšķiras. Ja ierīci lietojat vietās ar smilšainu augsni vai tā bieži tiek lietota sausumā, slodze uz pļaušanas nazi ir lielāka un vidējais nodilšanas ātrums ir lielāks.

Pārbaudes gaita

Pirms pārbaudes jānotīra pļaušanas nazis (1).

- Ierīci novietojiet tīrīšanas pozīcijā. (⇒ 11.2)

Pļaušanas naža biezums

Naža biezumam (A) jānomēra katrā pļaušanas naža vietā. Svarīgākās mērījuma vietas parādītas attēlā. (Jāpārbauda ar bīdmēru.)

A = 2 mm

Asmeņu nodiluma robeža

Asmeņi asināšanas laikā drīkst būt noslīpēti par ne vairāk kā attālumā (B). Lai to pārbaudītu, pielieciet lineālu (2) pie naža priekšējās malas (3) un pārbaudiet nodilumu.

B = 5 mm

11.5 Pļaušanas asmens apkope



Iespējams savainoties!

Ievērojiet drošības tehnikas noteikumus; skat. nodaļu „Jūsu drošībai”. (⇒ 4.) Pļaušanas asmens asināšanu ieteicams uzticēt specializētam tirgotājam.

Pļaušanas asmens demontāža

Demontāžas laikā izmantojiet koka kluci (1) (apm. 60 x 60 mm), lai atspiestu pļaušanas nazi (2).

- Izskrūvējiet naža stiprinājuma skrūvi (3). Noņemiet naža stiprinājuma skrūvi (3), paplāksni (4) un pļaušanas asmeni (2).

Pļaušanas nažu asināšana



Savainošanās risks!

Asināšanas laikā izmantojiet aizsargbrilles un cimdus.

- Asinot pļaušanas nazi, to dzesējiet, piemēram, ar ūdeni. Nedrīkst parādīties zila nokrāsa, citādi samazinās naža griešanas izturība.
- Asiniet pļaušanas nazi vienmērīgi, lai novērstu nelīdzsvarotības izraisītu vibrāciju.
- Jāievēro 30° pļaušanas leņķis.

- Asinot ievērojiet nodiluma robežas.



Savainošanās risks!

Pļaušanas nazis ir jānomaina, ja tajā manāmi robi vai plaisas vai arī sasniegta nodiluma robeža (⇒ 11.4).

Pļaušanas nažu montāža

Veicot montāžu, izmantojiet koka kluci (1), lai atspiestu pļaušanas nazi (2).



mēlītes pļaušanas nažu apakšpusē nodrošina pareizu montāžu.

- Naža stiprinājuma skrūvi (3) papildus noziediet ar „Loctite” 243.
- Pļaušanas nazi (2) uzlieciet uz naža uznavas (5), lai tā paceltās malas būtu vērstas augšup.
- Uzlieciet drošības paplāksni (4) un ar naža stiprinājuma skrūvi (3) pievelciet ar griezes momentu **60 - 65 Nm**.



Savainošanās risks!

Precīzi jāievēro noteiktais naža stiprinājuma skrūves pievilkšanas moments. Drošības paplāksne (4) jānomaina katru reizi, kad montējat pļaušanas nazi. Naža stiprinājuma skrūve (3) jānomaina katru reizi, nomainot pļaušanas nazi.

11.6 Glabāšana (dīkstāve ziemā)

Pirms ierīces novietošanas ilgāka dīkstāvei (dīkstāvei ziemā) veiciet šādas darbības:

- rūpīgi notīriet visas ierīces ārējās daļas;
- ieeļļojiet vai ieziediet ar smērvielu visus kustīgos elementus;

- iztukšojiet degvielas bāku un karburatoru (piemēram, braucot);
- izskrūvējiet aizdedzes sveci (skatiet iekšdedzes motora lietošanas pamācību) un pa aizdedzes sveces atvērumu iepildiet dzinējā apmēram 3 cm³ motoreļļas; iekšdedzes motors dažas reizes jāiegriež bez aizdedzes sveces (velkot aiz startera troses).



Ugunsbīstamība!

Aizdedzes atslēgas kontaktspraudni neturiet aizdedzes sveces urbuma tuvumā, jo tas var izraisīt uzliesmojumu.

- Ieskrūvējiet atpakaļ aizdedzes sveci (skatiet iekšdedzes motora lietošanas pamācību).
- Nomainiet eļļu (skatiet iekšdedzes motora lietošanas pamācību).
- Glabājiet ierīci sausā, slēgtā telpā bez putekļiem. Gādājiet, lai ierīce tiktu novietota bērniem nepieejamā vietā.

12. Transportēšana

12.1 Transportēšana



Iespējams savainoties!

Pirms novietojat ierīci glabāšanā, iepazīstieties ar norādēm sadaļā „Jūsu drošībai”. (⇒ 4.) Ierīci celiet tikai ar otra cilvēka palīdzību. Vienmēr nēsājiet piemērotu aizsargapgārbu (drošības apavus, stingrus cimdus). Pirms pacelšanas vai transportēšanas atvienojiet aizdedzes sveces kontaktspraudni.

Ierīces pacelšana vai nešana

- Paceliet un nesiet ierīci tikai aiz atbalsta punkta (1) un vadības roktura augšējās daļas (2); kad vadības roktura augšējā daļa ir noliekta – aiz abām vadības roktura apakšējām daļām (3) (skatiet attēlu **A**).

Ierīces transportēšana



Savainošanās risks!

Nostipriniet ierīci tikai tad, ja tā stāv uz visiem četriem riteņiem. Šādā pozīcijā pļaušanas nazis nav brīvi pieejams un nevar izplūst motoreļļa vai degviela (skatiet attēlu **B**).

Transportējot uz kravas platformas (piekabe, automašīna utt.), ierīce jānodrošina pret noslīdēšanu ar piemērotiem un atbilstīga izmēra nostiprināšanas līdzekļiem. Virves vai siksnas nostipriniet šādos ierīces punktos:

- priekšējais ritenis, aizmugurējais ritenis,
- vadības roktura apakšējās daļas.

13. Nodiluma samazināšana un bojājumu novēršana

Svarīgi norādījumi par apkopi un kopšanu, produktu grupu

Ar benzīnu darbināmi zālesplāvēji (STIHL RM)

STIHL neuzņemas nekādu atbildību par mantas un miesas bojājumiem, kas radušies, neievērojot lietošanas pamācībā minētos norādījumus, jo īpaši tos, kas attiecas uz drošību, lietošanu un apkopi, vai gadījumos, kad ir izmantotas neapstiprinātas pierīces vai rezerves daļas.

Lai novērstu STIHL ierīces bojājumus vai pārmērīgu nodilumu, lūdzu, noteikti ņemiet vērā tālāk minētos norādījumus.

1. Dilstošās daļas

Dažas STIHL ierīces sastāvdaļas dabīgi nodilst arī tad, ja ierīci izmanto paredzētajam mērķim, un atkarībā no lietošanas veida un ilguma tās ir savlaicīgi jānomaina.

Starp citiem tie ir:

- nazis;
- zāles savācējgrozs;
- ķīļsiksna (RM 248 T, RM 253 T).

2. Lietošanas pamācībā minēto noteikumu ievērošana

STIHL ierīce jālieto, jāapkopj un jāuzglabā rūpīgi, kā tas aprakstīts šajā lietošanas pamācībā. Lietotājs ir atbildīgs par visiem bojājumiem, kuri radušies drošības, lietošanas un apkopes norādījumu neievērošanas dēļ.

Tas īpaši attiecas uz:

- ar uzņēmumu STIHL nesaskaņotām produkta izmaiņām;
- STIHL neapstiprinātu ekspluatācijas materiālu (smērvielu, benzīna un motoreļļu; skatiet iekšdedzes motora ražotāja norādes) izmantošanu;
- tādu instrumentu vai piederumu izmantošanu, kuru lietošana ierīcei nav atļauta, nav piemērota vai kuru kvalitāte ir zema;
- produkta lietošanu neatbilstīgi mērķim;
- produkta izmantošanu sporta pasākumos vai sacensībās;
- zaudējumiem, kas radušies, turpinot izmantot izstrādājumu ar bojātām sastāvdaļām.

3. Apkopes darbi

Visi nodaļā „Apkope” minētie darbi ir jāveic regulāri.

Ja šos apkopes darbus lietotājs nevar veikt pats, tie jāuztic specializētam izplatītājam.

STIHL iesaka apkopes un remonta darbu veikšanu uzticēt tikai STIHL specializētajam izplatītājam.

STIHL specializētie izplatītāji tiek regulāri apmācīti, un to rīcībā tiek nodota tehniskā informācija.

Ja ir nokavēts šo darbu veikšanas termiņš, var rasties bojājumi, par kuriem ir atbildīgs lietotājs.

Tie ir, piemēram:

- korozija un citi bojājumi, kas radušies nepareizas glabāšanas dēļ;
- ierīces bojājumi, kas radušies nekvalitatīvu rezerves daļu dēļ;
- bojājumi, kas radušies savlaicīgi neveiktas vai nepietiekami veiktas apkopes dēļ, vai bojājumi, kas radušies tāpēc, ka apkopes vai remonta darbi nav veikti specializēto izplatītāju darbnīcās.

14. Vides aizsardzība



Nogriezto zāli neizmetiet, bet gan izmantojiet kompostam.

Iepakojums, ierīce un piederumi ir izgatavoti no pārstrādājamiem materiāliem un atbilstoši

jānodod utilizēšanai.

Materiālu atkritumu šķirošana un videi draudzīga utilizācija veicina izejvielu atkārtotu izmantošanu. Tāpēc parastā

lietošanas perioda beigās ierīce jānogādā otrreizējo izejvielu savākšanas punktā. Veicot utilizāciju, īpaši ievērojiet nodaļā „Utilizācija” (⇒ 4.9) minētos norādījumus.

Vērsieties tuvākajā atkritumu otrreizējās pārstrādes centrā vai pie sava specializētā izplatītāja, lai uzzinātu, kā pareizi veikt atkritumvielu utilizāciju.

15. Parastās rezerves daļas

Pļaušanas nazis RM 248, RM 248 T

6350 702 0103

Pļaušanas nazis RM 253, RM 253 T

6371 702 0102

Naža stiprinājuma skrūve

9008 319 9028

Drošības blīve

0000 702 6600



Pļaušanas naža stiprinājuma sastāvdaļas (piem., naža stiprinājuma skrūve) ir jānomaina, ja tiek mainīts pļaušanas nazis vai veikta montāža. Rezerves daļas var iegādāties no STIHL specializētā izplatītāja.

16. ES atbilstības deklarācija

16.1 Ar benzīnu darbināmi zālesplāvēji (STIHL RM)

STIHL Tirol GmbH
Hans Peter Stihl-Straße 5
6336 Langkampfen
Austrija

uzņemas visu atbildību un paziņo, ka ierīce

Zālesplāvējs ar rokas vadību un iekšdedzes motoru (STIHL RM)

Ražotāja zīmols: STIHL
Tips: RM 248.0
RM 248.0 T
Sērijas numurs: 6350

Tips: RM 253.0
RM 253.0 T
Sērijas numurs: 6371

atbilst šādām EK direktīvām:
2011/65/EU, 2000/14/EC, 2014/30/EU,
2006/42/EC

Ražojums izstrādāts un izgatavots saskaņā ar šādiem standartiem:
EN ISO 5395-1, EN ISO 5395-2, EN 14982

Uz produktu attīstīšanu un ražošanu attiecas atbilstošo standartu derīgo versiju izstrādes datums.

Izmantotā atbilstības novērtēšanas procedūra:
VIII pielikums (2000/14/EC).

Pilnvarotās iestādes nosaukums un adrese:

TÜV Rheinland LGA Products GmbH
Tillystraße 2
D-90431 Nürnberg.

Par tehniskās dokumentācijas sagatavošanu un uzglabāšanu atbildīgā persona:
Sven Zimmermann
STIHL Tirol GmbH

Ražošanas gads un mašīnas numurs ir norādīti uz ierīces jaudas plāksnītes.

Izmēritais trokšņu jaudas līmenis:

RM 248.0: 95,2 dB(A)
RM 248.0 T: 95,2 dB(A)
RM 253.0: 97,0 dB(A)
RM 253.0 T: 97,0 dB(A)

Garantētais trokšņu jaudas līmenis:

RM 248.0: 96 dB(A)
RM 248.0 T: 96 dB(A)
RM 253.0: 98 dB(A)
RM 253.0 T: 98 dB(A)

Langkampfone,
2020-01-02 (GGGG-MM-DD)

STIHL Tirol GmbH

Ar cieņu



Matthias Fleischer, Pētījumu un attīstības
nodaļas vadītājs

Ar cieņu



Sven Zimmermann, Kvalitātes nodaļas
vadītājs

17. Tehniskie parametri

RM 248.0 / RM 248.0 T, RM 253.0 / RM 253.0 T:

Iekšdedzes motors, konstrukcija:	4 taktu iekšdedzes motors
Griešanas ierīces veids:	Naža turētājs
Drošības ierīce:	Motora apstādināšana
Iedarbināšanas ierīce:	Starteris ar troses mehānismu
Riteņu piedziņa aizmugurējais ritenis (RM 248.0 T RM 253.0 T)	1 pānesums kustībai uz priekšu
Priekšējā riteņa izmēri:	180 mm
Aizmugurējā riteņa izmēri:	200 mm
Pļaušanas augstums:	25-75 mm
Zāles savācējgroza tilpums:	55 l
RM 248.0 / RM 248.0 T:	
Sērijas numurs:	6350
Pļaušanas platums:	46 cm
G/p/a:	155/52/106 cm
Naža stiprinājuma skrūves pievilšanas moments:	60-65 Nm
RM 248.0:	
Motora tips:	STIHL EVC 200

RM 248.0:

Nominālā jauda nominālajam apgriezienu skaitam:	2,1-2900 kW-apgr./min
Cilindra tilpums:	139 ccm
Degvielas tvertne:	0,9 l
Griešanas ierīces apgriezienu skaits:	2900 apgr./min.
Motora piedziņas apgriezienu skaits:	2900 apgr./min.
Saskaņā ar Direktīvu 2000/14/EC:	
Garantētais trokšņu jaudas līmenis L_{WAd} Saskaņā ar Direktīvu 2006/42/EC:	96 dB(A)
trokšņu spiediena līmenis darba vietā L_{pA}	83 dB(A)
Nobīde K_{pA}	2 dB(A)
Norādītā vibrāciju vērtība saskaņā ar EN 12096:	
Izmērītā vērtība a_{hw}	4,00m/sek. ²
Nobīde K_{hw}	2,00m/sek. ²
Mērījumi saskaņā ar EN 20643	
Svars:	26 kg
RM 248.0 T:	
Motora tips:	B&S Series 550 EX OHV RS
Nominālā jauda nominālajam apgriezienu skaitam:	2,1-2800kW-apgr./min
Cilindra tilpums:	140 ccm
Degvielas tvertne:	0,8 l
Griešanas ierīces apgriezienu skaits:	2800 apgr./min.
Motora piedziņas apgriezienu skaits:	2800 apgr./min.

RM 248.0 T:

Saskaņā ar Direktīvu 2000/14/EC: Garantētais trokšņu jaudas līmenis L_{WAd}	96 dB(A)
Saskaņā ar Direktīvu 2006/42/EC: trokšņu spiediena līmenis darba vietā L_{pA}	82 dB(A)
Nobīde K_{pA}	2 dB(A)
Norādītā vibrāciju vērtība saskaņā ar EN 12096: Izmērītā vērtība a_{hw}	4,85m/sek. ²
Nobīde K_{hw}	2,43m/sek. ²
Mērījumi saskaņā ar EN 20643	
Svars:	27 kg

RM 253.0 / RM 253.0 T:

Sērijas numurs:	6371
Pļaušanas platums:	51 cm
G/p/a:	160/55/106 cm
Naža stiprinājuma skrūves pievilkšanas moments:	60-65 Nm

RM 253.0:

Motora tips:	B&S Series 625
Nominālā jauda nominālajam apgriezienu skaitam:	2,2-2800kW-apgr./min
Cilindra tilpums:	150 ccm
Degvielas tvertne:	0,8 l
Griešanas ierīces apgriezienu skaits:	2800 apgr./min
Motora piedziņas apgriezienu skaits:	2800 apgr./min

RM 253.0:

Saskaņā ar Direktīvu 2000/14/EC: Garantētais trokšņu jaudas līmenis L_{WAd}	98 dB(A)
Saskaņā ar Direktīvu 2006/42/EC: trokšņu spiediena līmenis darba vietā L_{pA}	85 dB(A)
Nobīde K_{pA}	2 dB(A)
Norādītā vibrāciju vērtība saskaņā ar EN 12096: Izmērītā vērtība a_{hw}	5,00m/sek. ²
Nobīde K_{hw}	2,50m/sek. ²
Mērījumi saskaņā ar EN 20643	
Svars:	26 kg

RM 253.0 T:

Motora tips:	B&S Series 625
Nominālā jauda nominālajam apgriezienu skaitam:	2,2-2800kW-apgr./min
Cilindra tilpums:	150 ccm
Degvielas tvertne:	0,8 l
Griešanas ierīces apgriezienu skaits:	2800 apgr./min.
Motora piedziņas apgriezienu skaits:	2800 apgr./min.
Saskaņā ar Direktīvu 2000/14/EC: Garantētais trokšņu jaudas līmenis L_{WAd}	98 dB(A)
Saskaņā ar Direktīvu 2006/42/EC: trokšņu spiediena līmenis darba vietā L_{pA}	85 dB(A)
Nobīde K_{pA}	2 dB(A)

RM 253.0 T:

Norādītā vibrāciju vērtība saskaņā ar EN 12096: Izmērītā vērtība a_{hw}	5,00m/sek. ²
Nobīde K_{hw}	2,50m/sek. ²
Mērījumi saskaņā ar EN 20643	
Svars:	28 kg

17.1 REACH

Ar REACH apzīmē EK Regulu par ķīmikāliju reģistrēšanu, vērtēšanu, licencēšanu un ierobežošanu.

Informāciju par REACH regulas (EK) Nr. 1907/2006 ievērošanu skatiet vietnē www.stihl.com/reach.

18. Darbības traucējummeklēšana

✘ Ja nepieciešams, vērsieties pie specializēta izplatītāja; uzņēmums STIHL iesaka izmantot STIHL specializēto izplatītāju.

📖 Skatiet iekšdedzes motora lietošanas pamācību!

Traucējums:

Iekšdedzes motors nesāk darboties.

Iespējamais cēlonis:

- nav pavilkts motora apstādīšanas rokturis;
- tvertnē nav degvielas; aizsērējusi degvielas padeves caurule;
- tvertnē ir nekvalitatīva, netīra vai veca degviela;
- netīrs gaisa filtrs;

- aizdedzes sveces kontaktspraudnis ir atvienots no aizdedzes sveces; vājš aizdedzes kabeļa un kontaktspraudņa kontakts;
- nokvēpusi vai bojāta aizdedzes svece; nepareizs attālums starp elektrodiem.

Risinājums:

- spiediet motora apstādināšanas rokturi pie vadības roktura un turiet; (⇒ 10.1)
- papildiniet degvielu, iztīriet degvielas padeves cauruli; ✘
- vienmēr lietojiet svaigu firmas degvielu, benzīnu bez svina; iztīriet karburatoru; ✘
- iztīriet gaisa filtru; ✘
- pievienojiet aizdedzes sveces kontaktspraudni; pārbaudiet aizdedzes kabeļa un kontaktspraudņa savienojumu; ✘
- notīriet vai nomainiet aizdedzes sveci; noregulējiet attālumu starp elektrodiem. ✘

Traulējums:

apgrūtināta iedarbināšana vai nepietiekama iekšdedzes motora jauda.

Iespējama iemesls:

- zālesplāvēja korpus ir apķēpis;
- plāšana, izvēloties pārāk zemu plāšanas augstumu, vai arī pārvietošanās ātrums ir pārāk liels attiecībā pret plāšanas augstumu;
- degvielas tvertne un karburatorā ir iekļuvis ūdens; karburators ir aizsērējis;
- degvielas tvertne ir netīrumi;
- gaisa filtrs ir netīrs;
- aizdedzes svece ir aprūsējusi.

Risinājums:

- notīriet zālesplāvēja korpusu (iepriekš atvienojiet aizdedzes atslēgas kontaktspraudni!); (⇒ 11.2)

- noregulējiet lielāku plāšanas augstumu vai samaziniet pārvietošanās ātrumu; (⇒ 7.7)
- iztukšojiet degvielas tvertni, iztīriet degvielas padeves cauruļvadu un karburatoru; ✘
- iztīriet degvielas tvertni; ✘
- iztīriet gaisa filtru; ✘
- notīriet aizdedzes sveci. ✘

Traulējums:

iekšdedzes motors stipri sakarst.

Iespējama cēlonis:

- nepietiekams motoreļļas līmenis iekšdedzes motorā;
- netīras dzesējošās ribas.

Problēmas novēršana:

- nomainiet motoreļļu; (⇒ 7.8)
- notīriet dzesējošās ribas. (⇒ 11.2)

Traulējums:

darbības laikā rodas spēcīga vibrācija.

Iespējama cēlonis:

- bojāts griešanas mehānisms;
- vaļīgs iekšdedzes motora stiprinājums.

Problēmas novēršana:

- pārbaudiet un nepieciešamības gadījumā labojiet plāšanas nazi, nažu vārpstu un naža stiprinājumu (naža stiprinājuma skrūvi un drošības paplāksni); ✘
- pievelciet iekšdedzes motora stiprinājuma skrūves. ✘

Traulējums:

nelīdzens plāvums, zālājs dzeltē.

Iespējama iemesls:

- plāšanas nazis ir neass vai nodilis.

Risinājums:

- uzasiniet vai nomainiet plāšanas nažus. (⇒ 11.5), (⇒ 11.5), ✘

19. Apkopes grafiks

19.1 Nodošanas apstiprinājums

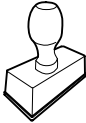
<p>Modelis: _____</p> <p>Sērijas numurs:</p> <p><input type="text"/> <input type="text"/> <input type="text"/> <input type="text"/> <input type="text"/> <input type="text"/> <input type="text"/> <input type="text"/></p> <p>Datums: <input type="text"/> <input type="text"/> <input type="text"/> <input type="text"/> <input type="text"/> <input type="text"/></p> <div style="text-align: center;">  </div> <p>Nākamā apkope</p> <p>Datums: <input type="text"/> <input type="text"/> <input type="text"/> <input type="text"/> <input type="text"/> <input type="text"/></p>

19.2 Apkopes apstiprinājums

Veicot apkopes darbus, nododiet šo lietošanas pamācību STIHL specializētajam izplatītājam. Viņš iepriekš nodrukātajos laukos apstiprina apkopes darbu veikšanu.



 Apkopes veikšanas datums

 Nākamās apkopes datums

Mielos pirkėjos, mieli pirkėjai,

mes džiaugiamės, kad pasirinkote STIHL. Mes kuriame ir gaminame aukščiausios kokybės gaminius, kurie atitinka mūsų klientų poreikius. Taip atsiranda didelio patikimumo gaminiai net ir ekstremaliomis sąlygomis.

STIHL taip pat pasisako už aukštą serviso kokybę. Mūsų specializuoti pardavėjai garantuoja kompetetingas konsultacijas ir mokymus taip pat visapusišką techninę paramą.

Dėkojame, kad pasitikite mumis, ir linkime sėkmingai naudotis įsigytu STIHL gaminiu.

Dr. Nikola Stihl

Svarbu! PERSKAITYTI PRIEŠ NAUDOJIMĄ IR IŠSAUGOTI.

1. Turinys

Apie šią naudojimo instrukciją	148
Bendroji informacija	148
Paaiškinimai, kaip skaityti naudojimo instrukciją	148
Įrenginio aprašymas	148
Jūsų saugumui	149
Bendroji informacija	149
Degalų pylimas – kaip elgtis, naudojant benzina	150
Apranga ir įranga	150
Įrenginio gabenimas	150
Prieš darbą	151
Darbo metu	151
Techninė priežiūra ir remontas	153
Laikymas ilgesnį laiką nenaudojant	154
Utilizavimas	154
Simbolių aprašymas	154
Komplektas	155
Įrenginio paruošimas eksploatacijai	155
Bendroji informacija	155
Valdymo rankenos montavimas	155
Starterio trosu užkabinimas ir nukabinimas	155
Viršutinės valdymo rankenos dalies atlenkimas	156
Žolės surinkimo dėžės surinkimas	156
Žolės surinkimo dėžės nuėmimas ir užkabinimas	156
Centrinis pjovimo aukščio reguliavimas	156
Kuras ir variklio alyva	156
Saugos įtaisai	157
Apsauginiai įtaisai	157
Variklio išjungimo rankena	157

Darbo nuorodos	157
Operatoriaus darbo sritis	157
Įrenginio naudojimo pradžia	157
Vidaus degimo variklio paleidimas	157
Vidaus degimo variklio sustabdymas	158
Važiavimo pavaros rankena (RM 248 T, RM 253 T)	158
Žolės pripildymo matuoklis	158
Žolės surinkimo dėžės ištuštinimas	158
Techninė priežiūra	158
Bendroji informacija	158
Įrenginio valymas	158
Vidaus degimo variklis	158
Pjovimo peilio susidėvėjimo ribos tikrinimas	159
Pjovimo peilių techninė priežiūra	159
Laikymas (žiemos pertrauka)	160
Gabenimas	160
Gabenimas	160
Dėvėjimosi mažinimas ir priemonės, padedančios išvengti gedimų	160
Aplinkos apsauga	161
Įprastos atsarginės dalys	161
ES gamintojo atitikties deklaracija	161
Benzininės vejpajovės (STIHL RM)	161
Techniniai duomenys	162
REACH	163
Gedimų paieška	163
Techninės priežiūros planas	164
Perdavimo patvirtinimas	164
Techninės priežiūros patvirtinimas	164

2. Apie šią naudojimo instrukciją

2.1 Bendroji informacija

Ši naudojimo instrukcija yra gamintojo **originali naudojimo instrukcija** pagal EC direktyvą 2006/42/EC.

STIHL nuolat tobulina savo gaminius, todėl pasilikame teisę keisti įrenginio konstrukciją arba techninius ypatumus. Todėl pretenzijos dėl šiame leidinyje pateiktų duomenų ir paveikslėlių nepriimamos.

Šioje naudojimo instrukcijoje aprašomi modeliai, kurie yra ne visose šalyse.

Šios naudojimo instrukcijos autorių teisės saugomos. Pasilikame visas teises, įskaitant kopijavimo, vertimo ir apdorojimo elektroninėmis sistemomis teises.

2.2 Paaiškinimai, kaip skaityti naudojimo instrukciją

Paveikslėliais ir tekstais apibūdinami tam tikri veiksmai.

Visi vaizdiniai simboliai, pritvirtinti prie įrenginio, aiškinami šioje naudojimo instrukcijoje.

Žiūrėjimo kryptis:

žiūrėjimo kryptis naudojimo instrukcijoje žymima simboliais „**! kairė**“ ir „**! dešinė**“: naudotojas stovi už įrenginio ir žiūri į priekį važiavimo kryptimi.

Skyrių nuorodos:

į atitinkamus skyrius ir poskyrius su kitais paaiškinimais pateikiama nuoroda su rodykle. Šiame pavyzdyje pavaizduota nuoroda į skyrių: (⇒ 4.)

Teksto pastraipų žymėjimas:

aprašyti nurodymai gali būti pažymėti, kaip nurodyta tolesniuose pavyzdžiuose.

Naudojimo veiksmai, kai reikalinga naudotojo pagalba:

- atsuktuvu atsukite varžtą (1), suaktyvinkite svirtį (2)...

Bendrieji išvardijimai:

- gaminio naudojimas sporto renginiuose arba varžybose.

Tekstai, kuriuose pateikta papildoma svarbi informacija:

teksto pastraipos, turinčios papildomą reikšmę, kad būtų lengviau pastebimos, naudojimo instrukcijoje pažymėtos toliau nurodytais simboliais.



Pavojus!

Nelaimingų atsitikimų ir sunkaus asmenų sužalojimo pavojus. Būtina atitinkamai elgtis arba nesiimti atitinkamų darbų.



Įspėjimas!

Pavojus susižeisti asmenims. Atitinkamai elgiantis išvengiama galimų arba numanomų sužalojimų.



Atsargiai!

Atitinkamai elgiantis galima išvengti lengvų sužalojimų ir materialinės žalos.



Nuoroda

Informacija, skirta tam, kad galėtumėte geriau naudotis įrenginiu ir išvengtumėte galimų klaidų jį valdydami.

Tekstai su nuoroda į paveikslėlį:

paveikslėlius, aiškinančius, kaip naudotis įrenginiu, rasite naudojimo instrukcijos pradžioje.

Šis fotoaparato simbolis žymi su aprašomu tekstu susijusį paveikslėlį, esantį atitinkamame naudojimo instrukcijos puslapyje.



3. Įrenginio aprašymas



- 1 Valdymo rankenos viršutinė dalis
- 2 Starterio trosas
- 3 Pasukama rankena
- 4 Valdymo rankenos apatinė dalis
- 5 Galinis ratas
- 6 Pjovimo aukščio regulatorius
- 7 Korpusas
- 8 Priekinis ratas
- 9 Uždegimo žvakės antgalis
- 10 Vidaus degimo variklis
- 11 Žolės išmetimo įrenginio dangtis
- 12 žolės surinkimo dėžė.
- 13 Važiavimo pavaros rankena
- 14 Variklio išjungimo rankena

4. Jūsų saugumui

4.1 Bendroji informacija



Dirbant su įrenginiu, būtina laikytis šių nelaimingų atsitikimų prevencijos taisyklių.



Prieš pradėdami naudotis įrenginiu pirmą kartą, atidžiai perskaitykite naudojimo instrukciją. Padėkite naudojimo instrukciją į saugią vietą, kad galėtumėte ją pasinaudoti ateityje.

Laikykitės valdymo ir techninės priežiūros nuorodų, kurias rasite atskiroje vidaus degimo variklio naudojimo instrukcijoje.

Šios atsargumo priemonės yra būtinos jūsų saugai užtikrinti, tačiau išvardytos ne visos. Visada naudokite įrenginį protingai ir atsakingai bei atminkite, kad įrenginio valdytojas arba naudotojas atsako už žalą, padarytą kitiems asmenims arba jų nuosavybei.

Susipažinkite su įrenginio valdymo elementais ir naudojimo taisyklėmis.

Įrenginį leidžiama naudoti tik asmenims, kurie perskaitė naudojimo instrukciją ir susipažino, kaip naudoti įrenginį. Prieš pirmą kartą naudodamas įrenginį, naudotojas turėtų pasistengti išklausti kvalifikuoto asmens praktinį instruktažą. Naudotojas privalo paprašyti pardavėjo arba kito specialisto paaiškinti, kaip saugiai naudoti įrenginį.

Per šį instruktažą naudotoją privalu informuoti, kad dirbant su įrenginiu reikia būti itin atsargiam ir susikaupti.

Net jei įrenginį naudosite tinkamai, visada galima liekamoji rizika.



Pavojus gyvybei dėl uždusimo!

Pavojus uždusti vaikams, žaidžiantiems su pakuoti skirtomis medžiagomis. Pakavimui skirtas medžiagas būtina saugokite nuo vaikų.

Šį įrenginį, įskaitant visus priedus, galima duoti ar paskolinti tik tiems asmenims, kuriems buvo paaiškinta, kaip naudoti šį modelį, arba tiems, kurie yra gerai susipažinę su šio modelio konstrukcija ir naudojimu. Ši naudojimo instrukcija yra įrenginio dalis, ją visada reikia perduoti su įrenginiu.

Įrenginį naudokite tik gerai pailsėję, būdami geros fizinės formos ir nuotaikos. Jei turite sveikatos sutrikimų, privalote paklausti savo gydytojo, ar galite dirbti su įrenginiu. Išgėrus alkoholio, vaistų, kurie daro įtaką reakcijai, arba vartojus narkotikų, naudoti įrenginį draudžiama.

Užtikrinkite, naudotojo fiziniai, jutiminiai ir psichiniai gebėjimai pakankami, kad galėtų valdyti įrenginį ir dirbti su juo. Jei naudotojo fiziniai, jutiminiai arba psichiniai gebėjimai riboti, naudotojas ja dirbti gali tik prižiūrimas ar instruktuojamas už jį atsakingo asmens.

Užtikrinkite, kad naudotojas pilnametis arba turi nacionalinius teisės aktus atitinkantį prižiūrint suteiktą profesinį pasirengimą.

Įrenginys skirtas naudoti nekomerciniams (privatiems) tikslams.

Dėmesio! Nelaimingų atsitikimų pavojus!

Vejapjovė skirta tik pjauti vejai. Naudoti kitais tikslais draudžiama ir gali būti pavojinga bei galima padaryti žalos įrenginiui.

Kad naudotojas nesusižalotų, vejapjovę draudžiama naudoti, pavyzdžiui, šiems darbams (išvardyta ne viskas):

- krūmams ir gyvatvorėms karpyti,
- augalams šiltnamiuose karpyti,
- augalams, augantiems ant stogo ar balkone, prižiūrėti,
- mažoms medžių atpjovoms ir nupjautai gyvatvorei smulkinti,
- keliams valyti (nusiurbti, nupūsti),
- žemės paviršiaus nelygumams, pvz., kurmiaraisiams, išlyginti,
- nupjautai žolei gabenti ne tam skirtoje žolės surinkimo dėžėje.

Saugumo sumetimais draudžiama bet kaip keisti įrenginį, išskyrus kvalifikuoto asmens atliekamus priedų tvirtinimo darbus, kuriuos leidžia daryti STIHL. Be to, dėl atliktų įrenginio pakeitimo darbų netenkama teisės reikšti pretenzijas į garantiją. Informacijos apie leidžiamus priedus Jums suteiks STIHL prekybos atstovas.

Ypač griežtai draudžiami įrenginio pakeitimai, kurie pakeičia galią arba vidaus degimo arba elektros variklio sūkių skaičių.

Draudžiama įrenginiu vežti daiktus, gyvūnus arba žmones, ypač vaikus.

Naudojant viešosiose vietose, parkuose, sporto aikštynuose, gatvėse, žemės bei miškų ūkyje, būtina elgtis itin atsargiai.



Dėmesio! Pavojinga sveikatai dėl vibracijos!

Per didelė apkrova dėl vibracijos gali pažeisti kraujo apytaką arba nervų sistemą, ypač žmonėms, kenčiantiems nuo kraujo apytakos ligų. Kreipkitės į gydytoją, jei pasireikštų

vibracinės apkrovos sukelti simptomai. Šių simptomų, dažniausiai juntamų pirštuose, rankose arba rankų sąnariuose, pavyzdžiai (išvardyta ne viskas):

- jautrumo sumažėjimas,
- skausmai,
- raumenų silpnumas,
- odos spalvos pasikeitimas,
- nemalonus jausmas tarsi po odą bėgiotų skruzdėlės (formikacija).

Eksploatuodami valdymo rankeną tvirtai laikykite abiem rankomis, bet pernelyg stipriai nespausdami, tam numatytose vietose.

Darbus planuokite taip, kad išvengtumėte didesnės apkrovos eksploatuodami ilgesnį laiką.

4.2 Degalų pylimas – kaip elgtis, naudojant benzina



Pavojus gyvybei!

Benzinas yra nuodingas ir labai degus.

Benziną laikykite tik tam skirtuose ir patikrintuose rezervuaruose (kanistruose). Degalų bako dangtelį visada tvarkingai užsukite ir užveržkite. Pažeistus dangtelius saugumo sumetimais pakeiskite.

Niekada nenaudokite gėrimams skirtų indų arba panašios taros eksploatacinėms medžiagoms, pvz., degalams, utilizuoti ar laikyti. Asmenys, ypač vaikai, gali sumanyti iš jų atsigeriti.



Benziną laikykite toliau nuo kibirkščių, atviros liepsnos, ilgalaikės liepsnos, šilumos ir kitų uždegimo šaltinių.

Nerūkykite!

Degalus pilkite tik lauke ir tuo metu nerūkykite.

Prieš pildami degalus, išjunkite vidaus degimo variklį ir palaukite, kol jis atvės.

Prieš paleisdami vidaus degimo variklį, įsipilkite benzino. Veikiant vidaus degimo varikliui arba kol įrenginys dar karštas, nbandykite atsukti degalų bako dangtelio ar pilti benzino.

Neperpildykite kuro bako!

Kad liktų vietos kurui plėstis, niekada kuro bako nepildykite aukščiau apatinio pripylimo kaklelio krašto.

Be to, atkreipkite dėmesį į vidaus degimo variklio naudojimo instrukcijoje pateiktą informaciją.



Jei benzinas išbėgo per kraštus, pirmiausia nuvalykite suteptą vietą. Tik tuomet galite užvesti vidaus degimo variklį. Nemėginkite užveskite variklio, kol neišgaravo benzino garai (nusauskite).

Išsiliejusius degalus visada nuvalykite.

Pasikeiskite drabužius, jei ant jų užtiško benzino.

Įrenginio, kuriame yra benzino, jokių būdu nelaikykite pastato viduje. Susidarantys benzino garai gali pasiekti atvirą ugnį arba kibirkštis ir užsidegti.

Jei reikia ištuštinti degalų baką, darykite tai atviraime lauke.

4.3 Apranga ir įranga



Dirbdami visada avėkite tvirtus batus su profiliuotais puspadžiais. Niekada nedirbkite basomis arba, pavyzdžiui, apsiaavę lengva avalyne.



Atlikdami techninės priežiūros, valymo darbus ir gabendami įrenginį, visada dar užsimaukite tvirtas pirštines, susiriškite ilgus plaukus ir juos apsaugokite (skarele, kepure ir t. t.).



Galąsdami pjovimo peilį, užsidėkite tinkamus apsauginius akinius.

Įrenginį leidžiama paleisti tik mūvint ilgas kelnes ir dėvint prigludusius drabužius.

Niekada nevilėkite laisvų drabužių (taip pat nusiimkite papuošalus, nusiriškite kaklaraištį ir šaliką), kurie gali užsikabinti už judančių dalių (valdymo svirties).



Dirbant kyla triukšmas. Triukšmas gali pakenkti klausai. Naudokite klausos organų apsaugą.

4.4 Įrenginio gabenimas

Dirbkite tik su pirštinėmis, kad jūsų nesužeistų aštriabriaunės ir karštos įrenginio dalys.

Įrenginį gabenkite tik išjungę vidaus degimo variklį. Prieš gabendami, sustabdykite vidaus degimo variklį, palaukite, kol sustos peiliai, ir ištraukite uždegimo žvakės antgalį.

Įrenginį gabenkite tik atvėsus vidaus degimo varikliui ir be degalų.

Naudokite tinkamą pagalbinę krovimo įrangą (krovimo rampas, keliamuosius įtaisus).

Įrenginį ir kartu gabenamas įrenginio dalis (pvz., žolės surinkimo dėžę) ant krovimo paviršiaus pritvirtinkite tinkamų matmenų tvirtinimo priemonėmis (diržais, lynais ir t. t.).

Keldami ir nešdami stenkitės nesiliesti prie pjovimo peilio.

Atkreipkite dėmesį į skyriuje „Gabenimas“ pateiktus duomenis. Ten aprašyta, kaip įrenginį kelti arba tvirtinti. (⇒ 12.)

Gabendami įrenginį, laikykitės nacionalinių įstatymų, ypač susijusių su krovimo sauga ir daiktų gabenimu ant krovimo platformų.

4.5 Prieš darbą

Užtikrinkite, kad su įrenginiu dirbtų tik asmenys, susipažinę su naudojimo instrukcija.

Prieš pradėdami eksploatuoti įrenginį patikrinkite, ar sandari degalų tiekimo sistema, ypač matomos dalys, pvz., bakas, užsukamas bako dangtelis, jungiamosios žarnos. Pastebėję nesandarių vietų ar pažeidimų nebandykite užvesti vidaus degimo variklio – **gali kilti gaisras!**

Prieš pradėdami naudoti įrenginį, nuvežkite jį suremontuoti prekybos atstovui.

Laikykitės vietos taisyklių dėl sodo įrenginių su vidaus degimo arba elektros varikliu naudojimo trukmės.

Krupščiai patikrinkite teritoriją, kurioje bus naudojamas įrenginys, pašalinkite iš jos visus akmenis, lazdas, vielas, kaulus ir kitus kietus daiktus, kuriuos įrenginys gali

išsviesti. Aukštoje žolėje esančios kliūtys (pvz., kelmai, šaknys) lengvai gali likti nepastebėtos.

Todėl prieš pradėdami dirbti įrenginiu, pažymėkite visus vejoje slypinčius pašalinius objektus (kliūtis), kurių negalite pašalinti.

Prieš naudodami įrenginį, pakeiskite visas sugedusias, susidėvėjusias ir pažeistas dalis. Ant įrenginio esančias neįskaitomas arba pažeistas nuorodas apie pavojus ir įspėjamąsias nuorodas pakeiskite. Atsarginių lipdukų ir visų kitų atsarginių dalių įsigysite iš oficialiojo STIHL prekybos atstovo.

Įrenginį galima naudoti tik saugios eksploatuoti būklės. Prieš pradėdami naudoti, kaskart patikrinkite:

- ar įrenginys tinkamai sumontuotas;
- ar pjovimo įranga ir visas pjovimo blokas (pjovimo peilis, tvirtinimo elementai, pjovimo įrangos korpusas) yra nepriekaištingos būklės: ypač svarbu atkreipti dėmesį, ar nėra pažeidimo (įrانتų arba įtrūkių) ir susidėvėjimo požymių, ar viskas tvirtai pritvirtinta;(⇒ 11.4)
- ar bako dangtelis sandariai užsuktas;
- ar bakas, kuro tiekimo dalys ir bako dangtelis yra nepriekaištingos būklės;
- ar saugos įtaisai (pvz., variklio išjungimo rankena, žolės išmetimo įrenginio dangtis, korpusas, valdymo rankena, apsauginės grotelės) yra nepriekaištingos būklės ir tinkamai veikia;
- ar žolės surinkimo dėžė nepažeista ir iki galo sumontuota (pažeistos žolės surinkimo dėžės naudoti negalima);

- ar srieginis alyvos išleidimo angos kamštis sandariai užsuktas.

Prireikus atlikite visus būtinus darbus arba kreipkitės į prekybos atstovą. STIHL rekomenduoja kreiptis į STIHL prekybos atstovą.

4.6 Darbo metu

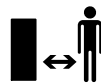

Niekada nedirbkite, kai pavojaus zonoje yra gyvūnų arba asmenų, ypač vaikų.

Draudžiama išmontuoti arba išjungti įtaisytus įrenginio perjungimo ir saugos įtaisus. Ypač niekada prie rankenos nefiksuokite variklio išjungimo rankenos (pvz., pririšdami).



Dėmesio – pavojus susižeisti!

Jokiu būdu rankų ar kojų neikiškite prie besisukančių įrenginio dalių arba po jomis.

Niekada nelieskite besisukančio peilio. Būkite toliau nuo žolės išmetimo angos.

Visada laikykitės valdymo rankenomomis nustatyto saugaus atstumo. Valdymo rankena visada turi būti tinkamai sumontuota ir nemonifikuota. Niekada nepradėkite naudoti įrenginio, kai valdymo rankena yra atlenkta.

Ant valdymo rankenos niekada nedėkite daiktų (pvz., darbinių drabužių).

Dirbkite tik dieną arba esant geram dirbtiniam apšvietimui.

Nedirbkite su įrenginiu per lietu, audrą, o ypač – žaibuojant.

Kai pagrindas drėgnas, dėl mažesnio stabilumo kyla didesnis nelaimingų atsitikimų pavojus.

Dirbkite itin atsargiai, kad nepaslystumėte. Jei įmanoma, stenkitės nenaudoti įrenginio ant drėgno pagrindo.

Išmetamosios dujos



Pavojus gyvybei dėl apsinuodijimo!

Jei pajutote pykinimą, pradėjo skaudėti galvą, sutriko regėjimas (pvz., mažėja regos laukas), klausa, svaigsta galva, nebegalite susikaupti, iš karto liaukitės dirbė. Šiuos simptomus gali sukelti ir per didelė išmetamųjų dujų koncentracija.



Tik pradėjus veikti vidaus degimo varikliui, įrenginys išmeta nuodingas dujas. Šiose dujose yra nuodingo anglies monoksido – bespalvių ir bekvapių dujų, taip pat kitų kenksmingų medžiagų. Jokia būdu nepaleiskite vidaus degimo variklio uždaroje ar blogai vėdinamose patalpose.

Paleidimas

Įrenginį paleiskite atsargiai, vadovaudamiesi skyriuje „Įrenginio naudojimo pradžia“ (⇒ 10.) pateiktais nurodymais. Paleidžiant vadovaujantis šiomis instrukcijomis sumažėja pavojus susižeisti.

Pavojus susižeisti!

Jei starterio trosas greitai įtraukiamas atgal, plaštaka ir ranka yra greičiau traukiamos prie vidaus degimo variklio, negu kai starterio trosas yra paleistas. Dėl tokios atatrankos galimi kaulų lūžiai, sumušimai ir patempimai.

Visuomet pasirūpinkite, kad paleidžiant nuo jūsų kojų iki pjovimo įrangos būtų pakankamas atstumas.

Paleidžiamo įrenginio negalima versti.

Paleidžiant važiavimo pavaros rankenos aktyvinti negalima.

Nepaleiskite vidaus degimo variklio, jei žolės išmetimo kanalas neuždengtas žolės išmetimo dangčiu arba žolės surinkimo dėže.

Darbas nuokalnėse

Nuokalnėse visada dirbkite skersine, o ne išilgine kryptimi.

Jeigu pjaudamas išilgine kryptimi naudotojas nesuvaldo įrenginio, pjaunantis įrenginys gali naudotoją pervažiuoti.

Būkite ypač atsargūs, keisdami judėjimo kryptį ant šlaito.

Visada atkreipkite dėmesį į tai, kad įrenginys ant šlaito būtų labai stabilus, ypač stačiuose šlaituose, kad įrenginys netaptų nevaldomas.

Saugumo sumetimais įrenginio negalima naudoti nuokalnėse, statesnėse nei 25° (46,6 %). **Pavojus susižeisti!** 25° šlaitas atitinka 46,6 cm pakilimą vertikalia kryptimi 100 cm ilgio horizontalioje atkarpoje.

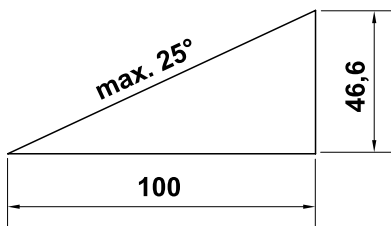

Kad vidaus degimo variklis būtų tinkamai tepamas, naudojant įrenginį nuokalnėse, būtina papildomai atkreipti dėmesį į duomenis, pateiktus pridėtoje vidaus degimo variklio naudojimo instrukcijoje.

Darbas:



Pavojus susižeisti!

Niekada nekiškite rankų ar kojų virš besisukančių įrenginio dalių, po jomis ar prie jų.



Nemėginkite apžiūrinėti peilio veikiant veļapjovei. Niekada neatidarykite žolės išmetimo įrenginio dangčio ir (arba) nenukabinkite žolės surinkimo dėžės, kol veikia pjovimo peilis. Besisukantis peilis gali jus sužaloti.

Stumkite arba traukite įrenginį tik ėjimo greičiu – dirbdami su įrenginiu niekada nebėkite. Jei jis važiuos greičiau, galite susižeisti užkliuvę, paslydę ir pan.

Būkite itin atsargūs apsukdami įrenginį ar traukdami jį į save.

Galite suklypti!

Naudokite įrenginį itin atsargiai, kai dirbate šalia įkalnių, šlaitų, griovių ir tvenkinių. Ypač išlaikykite pakankamą atstumą iki tokių pavojingų vietų.

Vejoje esančius objektus (vejos purkštuvus, stulpelius, vandens vožtuvus, pamatus, elektros linijas ir t. t.) būtina apvažiuoti. Niekada nevažiuokite per tokius objektus.



STOP

Atkreipkite dėmesį į pjovimo įrangos papildomą veikimą. Kol ji sustoja, praeina kelios sekundės.

Sustabdykite vidaus degimo variklį, palaukite, kol besisukantis darbo įrankis sustos, ir nutraukite uždegimo žvakės antgalį:

- jei įrenginio nebenaudosite arba jį paliekate be priežiūros;

- prieš papildomai įpildami degalų (degalų pilkite tik vidaus degimo varikliui atvėsus);
Gaisro pavojus!
- prieš atlaisvindami blokatorius ar valydami užsikišusį žolės išmetimo kanalą;
- prieš pakeldami ir nešdami įrenginį;
- prieš gabendami įrenginį;
- prieš atlikdami darbus prie pjovimo peilio;
- prieš tikrindami ar valydami įrenginį arba prieš atlikdami kitus darbus (pvz., prieš atlenkdami valdymo rankeną);
- jei vejapjovė atsitrenkė į svertimkūnį arba pradėjo neįprastai smarkiai vibruoti – tokiais atvejais patikrinkite įrenginį, ypač pjovimo bloką (peilį, peilių veleną, peilio tvirtinimo detales), ar jis nepažeistas, ir, prieš paleisdami įrenginį iš naujo ir su juo dirbdami, atlikite būtinus remonto darbus.



Sužalojimo pavojus!

Smarkus vibravimas dažniausiai yra gedimo požymis. Vejapjovę naudoti draudžiama, jei alkūninis velenas arba pjovimo peilis yra pažeistas ar deformuotas. Jei jums trūksta reikiamų žinių, būtinus remonto darbus paveskite atlikti specialistui – STIHL rekomenduoja kreiptis į STIHL prekybos atstovą.

Sustabdykite vidaus degimo variklį:

- jei stumiate įrenginį nuo vejos ploto, kurio nereikia apdirbti, arba jo link;
- prieš stumdami įrenginį ant ploto, kuriame neauga žolė;

- jei atidarote žolės išmetimo dangtį arba nuimate žolės surinkimo dėžę;
- jei įrenginį reikia paversti, norint jį gabenti;
- prieš nustatydami pjovimo aukštį.

4.7 Techninė priežiūra ir remontas

Prieš atlikdami valymo, reguliavimo, remonto ir techninės priežiūros darbus:

- įrenginį pastatykite ant tvirtos, lygios žemės;
- išjunkite vidaus degimo variklį ir palaukite, kol jis atvės;
- ištraukite uždegimo žvakės antgalį.



Dėmesio – pavojus susižeisti!

Uždegimo žvakės antgalį laikykite atokiau nuo uždegimo žvakės – atsitiktinė kibirkštis gali sukelti gaisrą ar elektros šoką.

Dėl atsitiktinio uždegimo žvakės ir jos antgalio kontakto vidaus degimo variklis gali netikėtai užsivesti.



Pavojus susižeisti pjovimo peiliu!

Traukiant už starterio trosu, darbo įrankis pradeda sukstis. Traukdami už starterio trosu, visada būkite gana toli nuo pjovimo peilio, ypač saugokite rankas ir kojas.

Prieš pradėdami darbus vidaus degimo variklio srityje, įrenginiui, ypač išmetamajam vamzdžiui ir triukšmo slopintuvams, leiskite atvėsti. Temperatūra gali pakilti iki 80 °C ir daugiau. **Nudegimo pavojus!**

Tiesioginis sąlytis su variklio alyva gali būti pavojingas, be to, variklio alyvos neišliškite.

STIHL rekomenduoja variklio alyvos pildymą arba keitimą patikėti STIHL prekybos atstovui.

Valymas

Baigę dirbti, visą įrenginį kruopščiai išvalykite. (⇒ 11.2)

Medine lazdele nuvalykite prilipusius žolės likučius. Vejapjovės apatinę dalį valykite šepečiu ir vandeniu.

Prieš statydami įrenginį į valymo padėtį, ištuštinkite degalų baką (pvz., tuščiaja eiga).

Niekada nenaudokite aukšto slėgio įrenginio ir neplaukite įrenginio po tekančiu vandeniu (pvz., su sodo žarna). Nenaudokite agresyviųjų valiklių. Jie gali pažeisti plastiką ir metalą. Tai gali pakenkti STIHL įrenginio saugai.

Norint išvengti gaisro pavojaus, aušinimo oro angų, aušinimo briaunų ir išmetamojo vamzdžio zonoje negali būti, pvz., žolės, šiaudų, samanų, lapų arba ištekėjusio tepalo.

Techninės priežiūros darbai:

Leidžiama atlikti tik šioje naudojimo instrukcijoje aprašytus techninės priežiūros darbus. Visus kitus darbus būtina pavesti prekybos atstovui. Jei jums trūksta reikalingų žinių ir pagalbinių priemonių, **visada** galite kreiptis į prekybos atstovą. STIHL rekomenduoja, kad techninės priežiūros ir remonto darbus atliktų tik STIHL prekybos atstovas. STIHL prekybos atstovai reguliariai mokomi, jiems suteikiama reikalinga techninė informacija.

Naudokite tik tuos įrankius, padargus, priedus ir techniškai lygiavertes dalis, kurias STIHL leido naudoti šiam įrenginiui, kitaip gali kilti nelaimingų atsitikimų pavojus ir gali būti sužaloti asmenys arba pažeistas įrenginys. Kilus klausimų, kreipkitės į prekybos atstovą.

STIHL originalių įrankių, priedų ir atsarginių dalių savybės optimaliai pritaikytos įrenginiui bei naudotojo poreikiams. Originalias STIHL atsargines dalis atpažinsite iš STIHL atsarginės dalies numerio, užrašo STIHL ir, jei reikia, iš STIHL atsarginės dalies ženklo. Ant mažesnių dalių gali būti tik ženklas.

Saugumo sumetimais reguliariai tikrinkite, ar nepažeistos kuro tiekimo konstrukcinės dalys (kuro vamzdynas, kuro čiapas, kuro bakas, bako dangtelis, jungtys ir t. t.) ir ar nėra nesandarių vietų. Jei reikia, dalis paveskite pakeisti specialistui (STIHL rekomenduoja STIHL prekybos atstovą).

Įspėjamieji ir nurodomieji lipdukai visada turi būti švarūs ir įskaitomi. Pažeistus arba atsiklijavusius lipdukus pakeiskite naujais originaliais lipdukais, jų galite įsigyti iš STIHL prekybos atstovo. Jeigu kurią nors konstrukcinę dalį keisite nauja, nepamirškite prie jos priklijuoti tokį patį lipduką.

Darbus prie pjovimo įrangos atlikite tik mūvėdami storas darbinės pirštines, būkite itin atsargūs.

Žiūrėkite, kad visos veržlės, kaiščiai ir varžtai, ypač peilio varžtas, būtų tvirtai priveržti, kad įrenginys būtų saugus eksploatuoti.

Reguliariai tikrinkite visą įrenginį ir žolės surinkimo dėžę (pvz., jei nenaudosite žiema), ar jie nesusidėvėjo ir nėra pažeisti.

Saugumo sumetimais susidėvėjusias arba pažeistas dalis nedelsdami pakeiskite, kad įrenginys visada būtų saugus eksploatuoti.

Niekada nekeiskite pagrindinių vidaus degimo variklio nustatymų ir neviršykite jo sukčių skaičiaus.

Jei, atliekant techninės priežiūros darbus, konstrukcinės dalys arba apsauginiai įtaisai buvo nuimti, juos reikia vėl sumontuoti atgal.

4.8 Laikymas ilgesnį laiką nenaudojant

Prieš pastatydami įrenginį uždaroje patalpoje, palaukite, kol vidaus degimo variklis atvės.

Įrenginį su ištuštintu degalų baku ir degalų atsargas laikykite rakinamoje ir gerai vėdinamoje patalpoje.

Įsitinkite, ar įrenginys apsaugotas nuo nesankcionuoto naudojimo (pvz., nuo vaiku).

Jei reikia ištuštinti degalų baką, pvz., prieš darant pertrauką žiemą, tai galima daryti tik atviroje vietoje (pvz., tuščiajame eiga).

Prieš padėdami įrenginį (pvz., žiemai), jį kruopščiai išvalykite.

Įrenginį į laikymo vietą padėkite tik ištraukę uždegimo žvakės antgalį.

Laikykite įrenginį nepriekaištingos būklės.

Prieš uždengdami palaukite, kol įrenginys visiškai atvės.

4.9 Utilizavimas

Atliekos, pvz., sena alyva arba degalai, naudoti tepalai, filtrai, akumuliatorių baterijos ir panašios susidėvinčios

detalės, gali pakenkti žmonėms, gyvūnams arba aplinkai, todėl jas tinkamai utilizuokite.

Norėdami sužinoti, kaip tinkamai utilizuoti atliekas, kreipkitės į antrinio perdirbimo centrą arba prekybos atstovą. STIHL rekomenduoja kreiptis į STIHL prekybos atstovą.

Įsitinkite, ar susidėvėjęs įrenginys bus tinkamai utilizuotas. Prieš utilizuodami padarykite taip, kad įrenginys būtų nebetinkamas naudoti. Norėdami išvengti nelaimingų atsitikimų, pašalinkite aukštosios įtampos laidą, ištuštinkite baką ir išleiskite variklio alyvą.

Pavojus susižeisti pjovimo peiliu!

Net ir susidėvėjusios veļapjovės niekada nepalikite be priežiūros. Įsitinkite, ar įrenginys, ypač pjovimo peilis, laikomas vaikams nepasiekiamoje vietoje.

5. Simbolių aprašymas



Dėmesio!

Prieš pradėdami naudoti įrenginį, perskaitykite jo naudojimo instrukciją.



Pavojus susižeisti!

Pašaliniais asmenims neleiskite būti pavojaus zonoje.

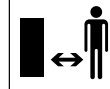



Pavojus susižeisti!

Prieš atlikdami techninės priežiūros, remonto ir bet kokius darbus prie pjovimo įrangos, ištraukite uždegimo žvakės antgalį.



Pavojus susižeisti!

Rankas ir kojas laikykite kuo toliau nuo peilių!

Išjungus įrenginį, pjovimo įranga dar kelias sekundes veikia (vidaus degimo variklio / peilio stabdys).

RM 248 T, RM 253 T:



Ijunkite važiavimo pavarą.



Paleiskite vidaus degimo variklį.



Sustabdykite vidaus degimo variklį.

6. Komplektas



Poz.	Pavadinimas	Vnt.
A	Pagrindinis įrenginys	1
B	Žolės surinkimo dėžės viršutinė dalis	1
C	Žolės surinkimo dėžės apatinė dalis	1

Poz.	Pavadinimas	Vnt.
D	Pasukama rankena	2
E	Varžtas su pusapvale galvute	2
F	Lyno kreipiamoji	1
	Naudojimo instrukcija	1
	Vidaus degimo variklio naudojimo instrukcija	1

7. Įrenginio paruošimas eksploatacijai

7.1 Bendroji informacija



Pavojus susižeisti!

Atkreipkite dėmesį į skyriuje „Jūsų saugumui“ pateiktas saugos nuorodas (⇒ 4.).

- Atliekant visus aprašytus darbus, įrenginys turi stovėti ant horizontalaus, lygaus ir tvirto pagrindo.

7.2 Valdymo rankenos montavimas



Suspaudimo pavojus!

Įsukdami abi pasukamas rankenas (D), valdymo rankenos viršutinę dalį (1) viena ranka laikykite aukščiausioje vietoje.

- Varžtą su pusapvale galvute (E) prakiškite pro lyno kreipiamąją (F).
- Lyno kreipiamąją (F) užkabinkite už variklio išjungimo lynų sistemos (2).
- **RM 248 T, RM 253 T:** Lyno kreipiamąją (F) taip pat užkabinkite už važiavimo pavaros lynų sistemos (3).

- Valdymo rankenos viršutinę dalį (1), kaip parodyta, viršuje laikykite už valdymo rankenos apatinių dalių (4).
- Varžtą su pusapvale galvute (E) – kairėje su lyno kreipiamąja (F), dešinėje be jos – iš vidaus į išorę prakiškite pro kiaurymes ir tvirtai prisukite pasukamomis rankenomis (D).

7.3 Starterio trosso užkabinimas ir nukabinimas



Užkabinimas:

- nutraukite nuo vidaus degimo variklio uždegimo žvakės antgalį;
- variklio išjungimo rankeną (1) paspauskite valdymo rankenos link ir laikykite.
- Lėtai ištraukite starterio trosą (2) ir užkabinkite už lynų sistemos laikiklio (3);
- lėtai atleiskite starterio trosą (2) ir variklio išjungimo rankeną (1);
- užmaukite uždegimo žvakės antgalį.

Nukabinimas:

- nutraukite nuo vidaus degimo variklio uždegimo žvakės antgalį;
- variklio išjungimo rankeną (1) paspauskite valdymo rankenos link ir laikykite.
- Lėtai ištraukite starterio trosą (2) ir nukabinkite nuo lynų sistemos laikiklio (3);
- lėtai gražinkite atgal starterio trosą (2) ir atleiskite variklio išjungimo rankeną (1);
- užmaukite uždegimo žvakės antgalį.

7.4 Viršutinės valdymo rankenos dalies atlenkimas



Valdymo rankenos viršutinę dalį (1) galite atlenkti, kad, gabendami ir laikydami įrenginį, sutaupytumėte vietos.



Pavojus susižeisti!

Prieš atlenkdami valdymo rankenos viršutinę dalį, sustabdykite vidaus degimo variklį ir nutraukite uždegimo žvakės antgalį.

Valdymo rankenos viršutinės dalies (1) neapkraukite papildomu svoriu (pvz., pakabindami ant jos darbinis drabužius).

Suspaudimo pavojus!

Atlaisvinus abi pasukamas rankenas (3), valdymo rankenos viršutinė dalis (1) gali atsilenkti savaime. Todėl, prieš atlaisvindami abi pasukamas rankenas (3), valdymo rankenos viršutinę dalį (1) laikykite aukščiausioje vietoje.

- Nukabinkite užvedimo troselį. (⇒ 7.3)
- Abiejose pusėse atlaisvinkite pasukamas rankenas (3) (išsukite prieš laikrodžio rodyklę).
- Valdymo rankenos viršutinę dalį (1) lėtai atlenkite į priekį.

7.5 Žolės surinkimo dėžės surinkimas



- Žolės surinkimo dėžės viršutinę dalį (B) uždėkite ant žolės surinkimo dėžės apatinės dalies (C).

- Patikrinkite padėtį: plokštelės (1) turi būti tiksliai virš angų (2).
Visos plokštelės (1) ir kreipiamosios noselės (3) turi būti viduje.
Žolės surinkimo dėžės viršutinė dalis (B) iš išorės turi apgaubti žolės surinkimo dėžės apatinę dalį (C).
- Plokštelės (1), pradėdami nuo galinio vidurio, šiek tiek spausdami iš išorės, įspauskite į angas (2) žolės surinkimo dėžės apatinėje dalyje.

7.6 Žolės surinkimo dėžės nuėmimas ir užkabinimas



Pavojus susižeisti!

Prieš užkabindami ar nuimdami žolės surinkimo dėžę, sustabdykite vidaus degimo variklį!

Užkabinimas:

- atidarykite ir prilaikykite žolės išmetimo dangtį (1);
- žolės surinkimo dėžę (2) su fiksavimo noselėmis (3) užkabinkite ant laikiklių (4) įrenginio užpakalinėje pusėje; įsitinkinkite, ar dangtis (5) yra tinkamai uždarytas;
- uždarykite žolės išmetimo dangtį (1).

Nukabinimas:

- atidarykite ir prilaikykite žolės išmetimo dangtį (1);
- kilstelėkite žolės surinkimo dėžę (2) ir, traukdami atgal, ją nuimkite;
- lėtai uždarykite žolės išmetimo dangtį (1).

7.7 Centrinis pjovimo aukščio reguliavimas



Pavojus susižeisti!

Prieš reguliuodami pjovimo aukštį, sustabdykite vidaus degimo variklį.

Galima nustatyti 7 skirtingus pjovimo aukščius nuo **25 mm** iki **75 mm**.

1 pjovimo pakopa:
mažiausias pjovimo aukštis

7 pjovimo pakopa:
didžiausias pjovimo aukštis

- Pjovimo aukščio reguliavimo svirtį (1) viena ranka spustelėkite galinio rato (2) link ir laikykite.
- Pjovimo aukščio reguliavimo svirtį (1) nustatykite į pageidaujama padėtį.
- Pjovimo aukščio reguliavimo svirtį (1) lėtai paleiskite ir leiskite jai užsifikuoti.

7.8 Kuras ir variklio alyva



Sužalojimo pavojus!

Atkreipkite dėmesį į skyriuje „Jūsų saugumui“ pateiktas įspėjamas nuorodas. (⇒ 4.)



Stenkitės nepažeisti įrenginio!

Prieš pirmą kartą užvesdami įrenginį, įpilkite variklio alyvos (žr. vidaus degimo variklio naudojimo instrukciją). Pilant variklio alyvą, STIHL rekomenduoja naudoti tinkamą pagalbinį pripylimo įtaisą (pvz., pripildymo piltuvą). Įrenginio komplekte pagalbinio pripylimo įtaiso nėra.

Variklio alyva

Informaciją, kokią variklio alyvą ir kiek jos naudoti, rasite vidaus degimo variklio naudojimo instrukcijoje. Reguliariai tikrinkite alyvos pripildymo lygį (žr. vidaus degimo variklio naudojimo instrukciją).

Nepripilkite alyvos nei per daug, nei per mažai.



Kuras

Rekomenduojame: naudoti šviežią, kokybišką kurą. Nurodymus dėl kuro kokybės (oktaninio skaičiaus) rasite vidaus degimo variklio naudojimo instrukcijoje:



– naudokite bešvinį benzina.

Pildami kurą, naudokite pripildymo piltuvą (komplekte nėra).

8. Saugos įtaisai

Įrenginys yra pritaikytas saugiai valdyti, o apsaugai nuo netinkamo naudojimo užtikrinti jame įrengti keli saugos įtaisai.



Pavojus susižeisti!

Jeigu nustatoma, kad sugedo kuris nors iš saugos įtaisų, tuomet įrenginio negalima naudoti. Kreipkitės į prekybos atstovą. STIHL rekomenduoja STIHL prekybos atstovą.

8.1 Apsauginiai įtaisai

Vejapjovėje sumontuoti apsauginiai įtaisai, saugantys nuo netikėto sąlyčio su pjovimo peiliu ir išmesta nupjauta žole. Čia priskiriamas korpusas, žolės išmetimo dangtis, žolės surinkimo dėžė ir tinkamai sumontuotos valdymo rankenos.

8.2 Variklio išjungimo rankena

Vejapjovėje įmontuotas variklio išjungimo įrenginys.

Kai eksploatuojant suaktyvinama variklio išjungimo rankena, vidaus degimo variklis išjungiamas.

Vidaus degimo variklis ir peilis sustoja per 3 sekundes.



Sužalojimo pavojus!

Jei peilio papildomo veikimo laikas ilgesnis, įrenginio nebenaudokite ir pristatykite prekybos atstovui.

Papildomo veikimo laiko matavimas

Užvedus vidaus degimo variklį, peilis sukasi ir girdimas oro srauto keliamas triukšmas. Papildomo veikimo trukmė atitinka oro srauto keliamo triukšmo trukmę sustabdžius vidaus degimo variklį. Ją galima išmatuoti sekundmačiu.

9. Darbo nuorodos

Dailią ir tankią veją suformuosite, jei:

- pjausite mažu greičiu;
- pjausite dažnai, o vejės žolę paliksite trumpą;
- esant karštam ir sausam klimatui, vejės nepjausite per trumpai, nes ją išdeginis saulė ir veja taps nepatraukli;
- dirbsite su aštriu pjovimo peiliu – pjovimo peilį reguliariai pagaląskite (kreipkitės į prekybos atstovą);
- reguliariai keisite pjovimo kryptį.

9.1 Operatoriaus darbo sritis



- Užvedant ir veikiant vidaus degimo varikliui saugumo sumetimais operatorius visada turi būti darbo srityje už valdymo rankenos. Visada laikykitės valdymo rankenomis nustatyto saugaus atstumo.
- Vejapjovę leidžiama valdyti tik vienam asmeniui. Pašaliniai asmenys turi būti atokiau nuo pavojaus zonos. (⇒ 4.)

10. Įrenginio naudojimo pradžia

10.1 Vidaus degimo variklio paleidimas



Stenkitės nepažeisti įrenginio!

Nejunkite vidaus degimo variklio aukštoje žolėje arba nustatę žemiausią pjovimo aukštį. Taip būtų sunkiau užvesti variklį. Užvestas vidaus degimo variklis dėl automatinio greičio reguliavimo visada veikia optimaliu darbinį sūkių skaičiumi.

- variklio išjungimo rankeną (1) paspauskite valdymo rankenos link ir laikykite;
- lėtai traukite starterio trosą (2), kol pajusite pasipriešinimą gniuždymui; tuomet stipriai ir greitai jį truktelėkite per visą rankos ilgį; vėl lėtai atleiskite starterio trosą (2), kad jį būtų galima vėl suvynioti. Kartokite procesą, kol vidaus degimo variklis pradės veikti.

10.2 Vidaus degimo variklio sustabdymas



Norėdami sustabdyti vidaus degimo variklį, paleiskite variklio išjungimo rankeną (1).

Praėjus trumpam sustojimo laikui, vidaus degimo variklis ir pjovimo peilis sustoja.

10.3 Važiavimo pavaros rankena (RM 248 T, RM 253 T)



Važiavimo pavaros įjungimas:

- Vidaus degimo variklio paleidimas. (⇒ 10.1)
- Važiavimo pavaros rankeną (1) patraukite valdymo rankenos link ir laikykite. Važiavimo pavara įsijungia ir vejapjovė pradeda judėti į priekį.

Važiavimo pavaros išjungimas:

- Atleiskite važiavimo pavaros rankeną (1). Važiavimo pavara išsijungia ir vejapjovė sustoja. Vidaus degimo variklis veikia toliau.

10.4 Žolės pripildymo matuoklis



Peilio sukuriamas oro srautas pakelia žolės prisipildymo matuoklį (1). Prisipildžius žolės surinkimo dėžei, oro srautas sustoja. Jei oro srautas per silpnas, žolės pripildymo matuoklis (1) grįš į rimties būseną. Tai reiškia, kad reikia ištuštinti žolės surinkimo dėžę.

Neribotas žolės pripildymo matuoklio veikimas pasiekiamas tik esant optimaliam oro srautui. Išorinis poveikis, toks kaip šlapia, tanki ar aukšta žolė, žemi pjovimo

lygiai, nešvarumai ar pan. gali turėti įtakos oro srautui ir žolės pripildymo matuoklio veikimui.

A Žolės surinkimo dėžė pripildyta

B Pripildyta žolės surinkimo dėžė

- Pripildytos žolės surinkimo dėžės ištuštinimas (⇒ 10.5).

10.5 Žolės surinkimo dėžės ištuštinimas



Pavojus susižeisti!

Prieš nuimdami žolės surinkimo dėžę, sustabdykite vidaus degimo variklį.

- Nukabinkite žolės surinkimo dėžę. (⇒ 7.6)
- Žolės surinkimo dėžę laikykite už rankenų (1) ir (2) bei ištuštinkite nupjautą žolę.
- Įsitikinkite, ar dangtis (3) yra tinkamai uždarytas. Užkabinkite žolės surinkimo dėžę. (⇒ 7.6)

11. Techninė priežiūra

11.1 Bendroji informacija



Pavojus susižeisti!

Atkreipkite dėmesį į skyriuje „Jūsų saugumui“ pateiktas saugos nuorodas. (⇒ 4.)

Prekybos atstovo kasmet atliekama techninė priežiūra

Kartą per metus vejapjovę privalo patikrinti prekybos atstovas. STIHL rekomenduoja kreiptis į STIHL prekybos atstovą.

11.2 Įrenginio valymas



Techninės priežiūros intervalas:

Po kiekvieno naudojimo



Pavojus susižeisti!

Sustabdykite vidaus degimo variklį ir nutraukite uždegimo žvakės antgalį. Prieš statydami įrenginį į valymo padėtį, ištuštinkite degalų baką (tuščiajame eiga).

Valymo padėtis:

- pasirinkite 1 pjovimo pakopą; (⇒ 7.7)
- išsukite abi pasukamas rankenas (2) ir taip atlaisvinkite valdymo rankenos viršutinę dalį (1);
- atidarykite ir prilaikykite žolės išmetimo dangtį;
- įrenginį į valymo padėtį statykite tol, kol jis savaime stovės valymo padėtimi.

11.3 Vidaus degimo variklis

Techninės priežiūros intervalas:

žr. vidaus degimo variklio naudojimo instrukciją.

Bendrosios nuorodos

Laikykites valdymo ir techninės priežiūros nuorodų, kurias galite rasti pridėtoje vidaus degimo variklio naudojimo instrukcijoje.

Jei norite, kad įrenginio eksploatacijos laikas būtų kuo ilgesnis, jame visuomet turi būti reikiamas kiekis alyvos. Taip pat būtina reguliariai keisti alyvos ir oro filtrus.

Rekomenduojamus alyvos keitimo intervalus, taip pat informaciją apie variklio alyvą ir apie tai, kokį jos kiekį pilti, rasite vidaus degimo variklio naudojimo instrukcijoje.

Aušinimo briaunos visada turi būti švarios, kad vidaus degimo variklis būtų pakankamai aušinamas.

11.4 Pjovimo peilio susidėvėjimo ribos tikrinimas



Pavojus susižeisti!

Atkreipkite dėmesį į skyriuje „Jūsų saugumui“ pateiktas saugos nuorodas. (⇒ 4.)

Techninę priežiūrą būtina atlikti:

prieš kiekvieną naudojimą.



Pavojus susižeisti!

Susidėvėjęs pjovimo peilis gali nulūžti ir sunkiai sužeisti. Visada būtina laikytis peilio techninės priežiūros nurodymų. Pjovimo peilių dėvėjimasis priklauso nuo jų naudojimo vietos ir trukmės. Jei įrenginį naudojate ant smėlėto paviršiaus arba dažnai sausomis sąlygomis, pjovimo peilio apkrova padidėja ir jis itin greitai susidėvi.

Tikrinimo procesas

Prieš tikrindami, kaskart kruopščiai išvalykite pjovimo peilį (1).

- Nustatykite įrenginį į valymo padėtį. (⇒ 11.2)

Peilio storis

Pjovimo peilio storis turi būti A bet kurioje pjovimo peilio vietoje. Svarbiausios vietos pažymėtos paveikslėlyje. (Tikrinkite naudodami ištraukiamą kalibrą).

A = 2 mm

Ašmenų susidėvėjimo ribos

Galiant ašmenis galima nušlifuoti ne daugiau nei atstumą B. Norėdami patikrinti, pridėkite liniuotę (2) prie priekinės peilio briaunos (3) ir patikrinkite susidėvėjimą.

B = 5 mm

11.5 Pjovimo peilių techninė priežiūra



Pavojus susižeisti!

Atkreipkite dėmesį į skyriuje „Jūsų saugumui“ pateiktas saugos nuorodas. (⇒ 4.) Rekomenduojama pjovimo peilio galandimą pavesti prekybos atstovui.

Pjovimo peilio išmontavimas

Išmontuodami naudokite medinę trinkelę (1) (maždaug 60 x 60 mm), skirtą pjovimo peiliui (2) laikyti.

- Atlaisvinkite peilio varžtą (3) ir jį išskukite. Išimkite peilio varžtą (3), poveržlę (4) ir pjovimo peilį (2).

Pjovimo peilių galandimas:



Pavojus susižeisti!

Galąsdami visada užsidėkite apsauginius akinius ir apsimaukite pirštines.

- Galąsdami peilį aušinkite, pvz., vandeniu. Atsiradus mėlynam atspalviui, pablogėja peilio pjovimo savybės.
- Pjovimo peilį galąskite tolygiai, kad išvengtumėte vibracijos dėl nesubalansuotumo.
- Išlaikykite 30° pjovimo kampą.
- Galąsdami atsižvelkite į susidėvėjimo ribas.



Pavojus susižeisti!

Pjovimo peilį reikia pakeisti, jei matomas įrantos ar įtrūkimai arba jei pasiekta susidėvėjimo riba (⇒ 11.4).

Pjovimo peilio montavimas

Montuodami naudokite medinę trinkelę (1), skirtą pjovimo peiliui (2) užblokuoti.



Plokštelės pjovimo peilio apačioje saugo nuo netinkamo montavimo.

- Peilio varžtą (3) padenkite tepalu **Loctite 243**.
- Pjovimo peilį (2) uždėkite ant peilio įvorės (5) aukštai išlenktomis briaunomis į viršų.
- Uždėkite fiksavimo poveržlę (4) ir priveržkite peilio varžtu (3) **60–65 Nm**.



Pavojus susižeisti!

Tiksliai laikykitės nustatyto peilio varžto priveržimo momento. Fiksavimo poveržlę (4) pakeiskite kaskart, kai montuojate peilį. Peilio varžtą (3) pakeiskite kaskart, kai keičiate peilį.

11.6 Laikymas (žiemos pertrauka)

Jei įrenginio nenaudosite ilgiau (žiemos pertrauka), atkreipkite dėmesį į šiuos punktus:

- rūpestingai nuvalykite visas išorines įrenginio dalis;
- gerai sutepkite visas judančias dalis;
- ištuštinkite degalų baką ir karbiuratorių (pvz., tuščiaja eiga);
- išsukite uždegimo žvakę (žr. vidaus degimo variklio naudojimo instrukciją) ir per jos angą į vidaus degimo variklį įpilkite apie 3 cm³ variklio alyvos. Vidaus degimo variklį kelis kartus pasukite be uždegimo žvakės (patraukite už užvedimo troselio);



Gaisro pavojus!

Uždegimo žvakės antgalį laikykite toliau nuo uždegimo žvakės angos, nes antgalis gali užsidegti.

- vėl įsukite uždegimo žvakę (žr. vidaus degimo variklio naudojimo instrukciją);
- pakeiskite alyvą (žr. vidaus degimo variklio naudojimo instrukciją);
- įrenginį laikykite sausoje, uždaroje ir nedulkėtoje patalpoje. Įsitinkinkite, ar įrenginys yra vaikams nepasiekiamoje vietoje.

12. Gabenimas

12.1 Gabenimas



Pavojus susižeisti!

Prieš gabdami atkreipkite dėmesį į skyrių „Jūsų saugumui“.
(⇒ 4.)

Įrenginį neškite tik padedami kito asmens. Tuo metu dėvėkite tinkamą apsauginę aprangą (avėkite apsauginiais batais, mūvėkite atspariomis pirštinėmis). Prieš keldami arba gabdami, nutraukite uždegimo žvakės antgalį.

Įrenginio pakėlimas arba nešimas

- Įrenginį kelkite arba neškite tik už laikymo vietą (1) ir už valdymo rankenos viršutinės dalies (2), o jeigu valdymo rankenos viršutinė dalis atlenkta, tuomet už abiejų valdymo rankenos apatinių dalių (3) (žr. **A** pav.).

Įrenginio gabenimas



Pavojus susižeisti!

Tvirtinkite įrenginį tik tada, kai jis stovi ant visų keturių ratų. Šia padėtimi pjovimo peilis nėra laisvas ir negali išbėgti variklio alyvos arba degalų (žr. **B** pav.).

Gabdami ant krovimo paviršiaus (priekaboje, transporto priemonėje), pritvirtinkite įrenginį tinkamomis ir pakankamų matmenų tvirtinimo priemonėmis, kad jis nenuslystų. Lynus arba diržus pritvirtinkite prie šių įrenginio taškų:

- priekinio ir galinio ratų;

- valdymo rankenos apatinių dalių.

13. Dėvėjimosi mažinimas ir priemonės, padedančios išvengti gedimų

Svarbios gaminių grupės techninės ir kitokios priežiūros nuorodos

Benzininės vejapjovės (STIHL RM)

Bendrovė STIHL neatsako už materialinę ir asmeninę žalą, jei ji kilo dėl naudojimo instrukcijos nuorodų, susijusių su sauga, valdymu ir technine priežiūra, nesilaikymo ar neleistinų priedų arba atsarginių dalių naudojimo.

Būtinai laikykitės toliau pateiktų svarbių nuorodų, kad nesugadintumėte savo STIHL įrenginio ir jis nesusidėvėtų per greitai.

1. Susidėvinčios dalys

Kai kurios STIHL įrenginio dalys, net ir naudojamos pagal paskirtį, dyla. Tai įprasta, todėl, atsižvelgiant į naudojimo pobūdį ir trukmę, šios dalys turi būti laiku pakeistos.

Tokios dalys yra:

- peiliai
- žolės surinkimo dėžė.
- pavaros diržas (RM 248 T, RM 253 T).

2. Šioje naudojimo instrukcijoje pateiktų nuorodų laikymasis

STIHL įrenginys turi būti naudojamas, techniškai prižiūrimas ir saugomas taip, kaip aprašyta šioje naudojimo instrukcijoje. Už visus gedimus, atsiradusius nesilaikant saugumo nuorodų, priežiūros taisyklių ir techninių reikalavimų, atsako pats naudotojas.

Ypač tai galioja šiais atvejais:

- kai atliekami įrenginio pakeitimai, kuriems nepritarė bendrovė STIHL;
- naudojant STIHL neleidžiamas eksploatacines medžiagas (tepalus, benzina ir variklio alyvą, žr. vidaus degimo variklio gamintojo informaciją);
- naudojant įrankius arba priedus, kurių neleidžiama naudoti su įrenginiu ir kurie netinka įrenginiui arba yra blogesnės kokybės;
- naudojant gaminį ne pagal paskirtį;
- naudojant gaminį sporto renginiuose arba varžybose;
- atsiradus gedimams, kai sugedus konstrukcinėms dalims gaminys tebenaudojamas.

3. Techninės priežiūros darbai

Visi darbai, nurodyti skyriuje „Techninė priežiūra“, turi būti atliekami reguliariai.

Jei naudotojas negali šių techninės priežiūros darbų atlikti pats, jis privalo kreiptis į prekybos atstovą.

STIHL rekomenduoja, kad techninės priežiūros ir remonto darbus atliktų tik STIHL prekybos atstovas.

STIHL prekybos atstovai reguliariai mokomi, jiems suteikiama reikalinga techninė informacija.

Neatlikus tokių darbų laiku, gali atsirasti gedimų, už kuriuos atsako pats įrenginio naudotojas.

Prie jų priskiriami ir tokie gedimai:

- korozija ir kiti vėliau atsirandantys gedimai dėl netinkamo laikymo;
- įrenginio pažeidimai, atsiradę dėl blogesnės kokybės atsarginių dalių naudojimo;

- gedimai dėl ne laiku atliktos ar neatidžios techninės priežiūros, gedimai dėl techninės priežiūros ir remonto darbų, atliktų ne prekybos atstovo dirbtuvėse.

14. Aplinkos apsauga



Nupjautos žolės nereikėtų išmesti su šiukšlėmis, ją galima panaudoti kompostui.

Pakuotės, įrenginys ir priedai pagaminti iš perdirbamų medžiagų, todėl juos reikia atitinkamai utilizuoti.

Jei medžiagos likučius utilizuosite atskirai ir laikydami aplinkos apsaugos reikalavimų, juos bus galima perdirbti bei dar kartą panaudoti. Todėl, pasibaigus įprastam įrenginio naudojimui laikui, jį reikia pristatyti į vertingų medžiagų surinkimo punktą. Utilizuodami ypač atkreipkite dėmesį į skyriuje „Utilizavimas“ pateiktus duomenis (⇒ 4.9).

Norėdami sužinoti, kaip tinkamai utilizuoti atliekas, kreipkitės į perdirbimo centrą arba prekybos atstovą.

15. Įprastos atsarginės dalys

Pjovimo peilis RM 248, RM 248 T

6350 702 0103

Pjovimo peilis RM 253, RM 253 T

6371 702 0102

Peilio varžtas

9008 319 9028

Fiksavimo poveržlė

0000 702 6600



Keičiant arba montuojant peilį, reikia pakeisti pjovimo peilio tvirtinimo dalis (pvz., peilio varžtą).
®Atsarginių dalių galima įsigyti iš STIHL prekybos atstovo.

16. ES gamintojo atitikties deklaracija

16.1 Benzininės vejapjovės (STIHL RM)

STIHL Tirol GmbH
Hans Peter Stihl–Straße 5
6336 Langkampfen
Austrija

atsakingai pareiškia, kad įrenginys

Vejapjovė, valdoma rankomis, su vidaus degimo varikliu (STIHL RM)

Gamintojo ženklas STIHL

Tipas: RM 248.0
RM 248.0 T
Serijos numeris: 6350

Tipas: RM 253.0
RM 253.0 T
Serijos numeris: 6371

atitinka šias EB direktyvas:
2011/65/EU, 2000/14/EC, 2014/30/EU,
2006/42/EC

Gaminys sukonstruotas ir pagamintas remiantis šiomis normomis:
EN ISO 5395-1, EN ISO 5395-2, EN
14982

Gaminiai sukonstruoti ir pagaminti remiantis gamybos dieną galiojančiomis standartų versijomis.

Taikyta atitikties įvertinimo procedūra:
VIII priedas (2000/14/EC)

Igaliosios vertinimo institucijos pavadinimas ir adresas:

TÜV Rheinland LGA Products GmbH
Tillystraße 2
D-90431 Nürnberg

Techniniai dokumentai, parengti ir saugomi:
Sven Zimmermann
STIHL Tirol GmbH

Pagaminimo metai ir įrenginio numeris nurodyti prietaiso techninių duomenų lentelėje.

Išmatuotas garso galios lygis –
RM 248.0: 95,2 dB(A)
RM 248.0 T: 95,2 dB(A)
RM 253.0: 97,0 dB(A)
RM 253.0 T: 97,0 dB(A)

Garantuotas garso galios lygis:
RM 248.0: 96 dB(A)
RM 248.0 T: 96 dB(A)
RM 253.0: 98 dB(A)
RM 253.0 T: 98 dB(A)

Langkampfenas,
2020-01-02 (MtMtMtMt-MnMn-DD)

„STIHL Tirol GmbH“

i. V.



Matthias Fleischer, Tyrimų ir plėtros srities vadovas

i. V.



Sven Zimmermann, Kokybės užtikrinimo srities vadovas

17. Techniniai duomenys

**RM 248.0 / RM 248.0 T,
RM 253.0 / RM 253.0 T:**

Vidaus degimo variklis, konstrukcijos tipas:	4 taktų vidaus degimo variklis
Pjovimo įrangos tipas:	Peilio laikiklis
Saugos įtaisas:	Variklio išjungimas starterio troselis
Užvedimo įrenginys:	
Galinių ratų pavara (RM 248.0 T/ RM 253.0 T)	1 priekinė pavara
Priekinių ratų matmenys:	180 mm
Galinių ratų matmenys:	200 mm
Pjovimo aukštis:	25-75 mm
Žolės surinkimo dėžės pripildymo kiekis:	55 L

RM 248.0 / RM 248.0 T:

Serijos numeris:	6350
Pjovimo plotis:	46 cm
Ilgis / plotis / aukštis:	155/52/106 cm
Peilio varžto priveržimo momentas:	60-65 Nm

RM 248.0:

Variklio tipas:	STIHL EVC 200
Variklio galia, esant nominaliam sūkių skaičiui:	2,1-2900 kW-sūk./min.
Cilindro darbinis tūris:	139 cm ³
Kuro bakas:	0,9 L
Pjovimo įrangos sūkių skaičius:	2900 sūk./min.
Variklio sūkių skaičius:	2900 sūk./min.
Pagal 2000/14/EC direktyvą: Garantuotasis garso galios lygis L _{WAd}	96 dB(A)
Pagal 2006/42/EC direktyvą: Garso slėgio lygis darbo vietoje L _{pA}	83 dB(A)
Neapibrėžtis K _{pA}	2 dB(A)
Deklaruojamoji vibracijų spinduliuotės vertė pagal EN 12096: Išmatuotoji vertė a _{hw}	4,00 m/s ²
Neapibrėžtis K _{hw} Matavimas pagal EN 20643	2,00 m/s ²
Masė:	26 kg

RM 248.0 T:

Variklio tipas:	B&S Series 550 EX OHV RS
Variklio galia, esant nominaliam sūkių skaičiui:	2,1-2800 kW-sūk./min.
Cilindro darbinis tūris:	140 cm ³
Kuro bakas:	0,8 L
Pjovimo įrangos sūkių skaičius:	2800 sūk./min.
Variklio sūkių skaičius:	2800 sūk./min.
Pagal 2000/14/EC direktyvą: Garantuotasis garso galios lygis L_{WAd}	96 dB(A)
Pagal 2006/42/EC direktyvą: Garso slėgio lygis darbo vietoje L_{pA}	82 dB(A)
Neapibrėžtis K_{pA}	2 dB(A)
Deklaruojamoji vibracijų spinduliuotės vertė pagal EN 12096: Išmatuoti vertė a_{hw}	4,85 m/s ²
Neapibrėžtis K_{hw}	2,43 m/s ²
Matavimas pagal EN 20643	
Masė:	27 kg

RM 253.0 / RM 253.0 T:

Serijos numeris:	6371
Pjovimo plotis:	51 cm
Ilgis / plotis / aukštis:	160/55/106 cm
Peilio varžto priveržimo momentas:	60-65 Nm

RM 253.0:

Variklio tipas:	B&S Series 625
Variklio galia, esant nominaliam sūkių skaičiui:	2,2-2800 kW-sūk./min.
Cilindro darbinis tūris:	150 cm ³
Kuro bakas:	0,8 L
Pjovimo įrangos sūkių skaičius:	2800 sūk./min.
Variklio sūkių skaičius:	2800 sūk./min.
Pagal 2000/14/EC direktyvą: Garantuotasis garso galios lygis L_{WAd}	98 dB(A)
Pagal 2006/42/EC direktyvą: Garso slėgio lygis darbo vietoje L_{pA}	85 dB(A)
Neapibrėžtis K_{pA}	2 dB(A)
Deklaruojamoji vibracijų spinduliuotės vertė pagal EN 12096: Išmatuoti vertė a_{hw}	5,00 m/s ²
Neapibrėžtis K_{hw}	2,50 m/s ²
Matavimas pagal EN 20643	
Masė:	26 kg

RM 253.0 T:

Variklio tipas:	B&S Series 625
Variklio galia, esant nominaliam sūkių skaičiui:	2,2-2800 kW-sūk./min.
Cilindro darbinis tūris:	150 cm ³
Kuro bakas:	0,8 L
Pjovimo įrangos sūkių skaičius:	2800 sūk./min.

RM 253.0 T:

Variklio sūkių skaičius:	2800 sūk./min.
Pagal 2000/14/EC direktyvą: Garantuotasis garso galios lygis L_{WAd}	98 dB(A)
Pagal 2006/42/EC direktyvą: Garso slėgio lygis darbo vietoje L_{pA}	85 dB(A)
Neapibrėžtis K_{pA}	2 dB(A)
Deklaruojamoji vibracijų spinduliuotės vertė pagal EN 12096: Išmatuoti vertė a_{hw}	5,00 m/s ²
Neapibrėžtis K_{hw}	2,50 m/s ²
Matavimas pagal EN 20643	
Masė:	28 kg

17.1 REACH

REACH – tai EB reglamentas dėl cheminių medžiagų registracijos, įvertinimo, autorizacijos ir apribojimų.

Informacija apie REACH reglamento (EB) Nr. 1907/2006 vykdymą pateikta adresu www.stihl.com/reach.

18. Gedimų paieška

✖ Jei reikia, kreipkitės į prekybos atstovą. STIHL rekomenduoja kreiptis į STIHL prekybos atstovą.

📖 Žr. vidaus degimo variklio naudojimo instrukciją.

Trikitis:

Vidaus degimo variklis nepasileidžia.

Galimos priežastys:

- Neaktyvinta variklio išjungimo rankena.
- Bake nėra kuro; užsikišo kuto vamzdelis.
- Kuras bake yra prastos kokybės, užterštas arba pasenęs.
- Užterštas oro filtras.
- Uždegimo žvakės antgalis nuimtas nuo uždegimo žvakės; aukštosios įtampos laidas blogai pritvirtintas prie antgalio.
- Uždegimo žvakė su apdegusiu izoliatoriumi ar sugadinta; netinkamai nustatytas atstumas tarp elektrodų.

Ką daryti?

- Variklio išjungimo rankeną paspauskite valdymo rankenos link ir laikykite. (⇒ 10.1)
- Pripilkite kuro, išvalykite kuro vamzdelį. ✘
- Visada naudokite šviežią kokybišką kurą, bešvinį benzina; valykite karbiuratorių. ✘
- Išvalykite oro filtrą. ✘
- Užmaukite uždegimo žvakės antgalį; patikrinkite jungtį tarp aukštosios įtampos laido ir antgalio. ✘
- Nuvalykite arba pakeiskite uždegimo žvakę; nustatykite atstumą tarp elektrodų. ✘

Sutrikimas

Vidaus degimo variklis sunkiai pasileidžia arba sumažėjo jo galia.

Galima priežastis

- Užsikišo vejamovės korpusas.
- Pjaunama nustačius per mažą pjovimo pakopą arba esant pasirinktam pjovimo aukščiui stumiamo per greitai.
- Kuro bake ir karbiuratoriuje yra vandens; užsikišo karbiuratorius.

- Užterštas kuro bakas.
- Užterštas oro filtras.
- Aprūkusi uždegimo žvakė.

Ką daryti?

- Išvalykite vejamovės korpusą (nutraukite uždegimo žvakės antgalį!). (⇒ 11.2)
- Nustatykite aukštesnę pjovimo pakopą arba sumažinkite stūmimo greitį. (⇒ 7.7)
- Ištuštinkite kuro baką, išvalykite kuro vamzdelį ir karbiuratorių. ✘
- Išvalykite kuro baką. ✘
- Išvalykite oro filtrą. ✘
- Išvalykite uždegimo žvakę. ✘

Sutrikimas

Vidaus degimo variklis labai įkaista.

Galimos priežastys

- Vidaus degimo variklyje per mažai alyvos.
- Nešvari aušinimo briauna.

Ką daryti

- Pakeiskite variklio alyvą. (⇒ 7.8)
- Išvalykite aušinimo briauną. (⇒ 11.2)

Sutrikimas

Dirbant atsiranda didelė vibracija.

Galimos priežastys

- Sugedęs pjovimo blokas.
- Atsilaisvinimo vidaus degimo variklio tvirtinimo elementas.

Ką daryti?

- Patikrinkite ir, jei reikia, suremontuokite pjovimo peilį, peilių veleną ir peilio tvirtinimo detales (peilio varžtą ir fiksavimo poveržlę). ✘
- Priveržkite vidaus degimo variklio tvirtinimo varžtus. ✘

Sutrikimas

Pjauna nešvariai, veja pagelsta.

Galimos priežastys

- Atšipęs arba susidėvėjęs pjovimo peilis.

Ką daryti?

- Pagalaukite arba pakeiskite pjovimo peilį. (⇒ 11.5), (⇒ 11.5), ✘

19. Techninės priežiūros planas

19.1 Perdavimo patvirtinimas

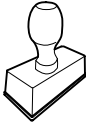
Modelis:	_____
Serijos Nr.:	<input type="text"/> <input type="text"/> <input type="text"/> <input type="text"/> <input type="text"/> <input type="text"/> <input type="text"/> <input type="text"/>
Data:	<input type="text"/> <input type="text"/> <input type="text"/> <input type="text"/>
	
Kita techninė priežiūra	
Data:	<input type="text"/> <input type="text"/> <input type="text"/> <input type="text"/>

19.2 Techninės priežiūros patvirtinimas



Atlikdami techninės priežiūros darbus, perduokite šią naudojimo instrukciją STIHL prekybos atstovui. Jis patvirtins atspausdintuose laukeliuose, kad buvo atlikti techninės priežiūros darbai.

 Techninės priežiūros atlikimo data

 Kitos techninės priežiūros data

Stimată clientă, stimate client,

ne bucurăm că ați ales STIHL. Dezvoltăm și executăm produsele noastre în calitate de vârf, conform nevoilor clienților noștri. În felul acesta iau naștere produse de mare fiabilitate chiar și în condiții de solicitare extremă.

STIHL înseamnă calitate de vârf și în domeniul de service. Atelierele noastre de specialitate oferă consiliere și instrucțiuni competente, ca și o îngrijire tehnică cuprinzătoare.

Vă mulțumim pentru încredere și vă dorim multă bucurie cu produsul STIHL pe care îl dețineți.



Dr. Nikolas Stihl

IMPORTANT! ÎNAINTE DE UTILIZARE, CITIȚI ȘI PĂSTRAȚI INSTRUCȚIUNILE.

1. Cuprins

Despre aceste instrucțiuni de utilizare	168
Generalități	168
Indicații privind citirea instrucțiunilor de utilizare	168
Descrierea aparatului	168
Pentru siguranța dvs.	169
Generalități	169
Alimentarea – manipularea benzinei	170
Îmbrăcămintea și echipamentul de lucru	170
Transportul aparatului	171
Înainte de începerea lucrului	171
În timpul lucrului	172
Întreținerea și repararea	173
Depozitarea în cazul pauzelor de funcționare mai lungi	175
Evacuarea la deșeurii	175
Descrierea simbolurilor	175
Conținutul pachetului	175
Pregătirea aparatului pentru lucru	176
Generalități	176
Montarea ghidonului	176
Prinderea și desprinderea cablului de pornire	176
Rabatarea părții superioare a ghidonului	176
Asamblarea coșului de colectare iarbă	177
Scoaterea și montarea coșului de colectare a ierbii	177
Sistemul central de reglare a înălțimii de tăiere	177
Carburantul și uleiul de motor	177
Dispozitive de siguranță	177
Dispozitive de protecție	178
Manetă de oprire motor	178
Indicații pentru lucru	178
Zona de lucru a operatorului	178
Punerea în funcțiune a aparatului	178
Pornirea motorului cu ardere internă	178
Oprirea motorului cu ardere internă	178
Manetă sistem de acționare pentru deplasare (RM 248 T, RM 253 T)	179
Indicatorul pentru nivelul de umplere	179
Golirea coșului de colectare a ierbii	179
Întreținerea	179
Generalități	179
Curățarea aparatului	179
Motorul cu ardere internă	179
Verificarea limitei de uzură a cuțitului	180
Întreținerea cuțitului	180
Conservarea (pauza de iarnă)	181
Transportul	181
Transportul	181
Reducerea uzurii și evitarea deteriorărilor	182
Protecția mediului	182
Piese de schimb cerute mai frecvent	183
Declarația de conformitate UE	183
Mașină de tuns iarba cu motor pe benzină (STIHL RM)	183
Specificații tehnice	184
REACH	185
Identificarea cauzelor defectiunilor	185
Planul de întreținere	186
Confirmare de predare	186
Confirmare de service	186

2. Despre aceste instrucțiuni de utilizare

2.1 Generalități

Aceste instrucțiuni de utilizare reprezintă **instrucțiuni de utilizare originale** ale producătorului în sensul directivei UE 2006/42/EC.

Firma STIHL lucrează permanent la dezvoltarea gamei sale de produse; de aceea ne rezervăm dreptul de a efectua modificări ale echipamentului livrat în ceea ce privește forma, tehnologia sau dotările. Din acest motiv, nu se pot solicita daune sau alte pretenții pe baza datelor și figurilor din această broșură.

În aceste instrucțiuni de utilizare pot fi descrise modele care nu sunt disponibile în fiecare țară.

Aceste instrucțiuni de utilizare sunt protejate conform dreptului de autor. Toate drepturile rămân rezervate, în special dreptul de multiplicare, traducere și prelucrare cu sisteme electronice.

2.2 Indicații privind citirea instrucțiunilor de utilizare

Imaginile și textele descriu anumite operații.

Toate simbolurile aplicate pe aparat sunt explicate în aceste instrucțiuni de utilizare.

Direcția în care se privește:

Direcția privirii în timpul utilizării - „**stânga**” și „**dreapta**” în instrucțiunile de utilizare: utilizatorul se află în spatele aparatului și privește înainte, în direcția de deplasare.

Trimiteri la capitole:

Cu ajutorul unei săgeți se face trimitere la capitole și subcapitole pentru mai multe detalii. Exemplul următor face trimitere la un capitol: (⇒ 4.)

Marcarea pasajelor de text:

Instrucțiunile descrise pot fi marcate în următoarele moduri.

Operații care necesită intervenția utilizatorului:

- Se deșurubează șurubul (1) cu o șurubelniță, se acționează maneta (2) ...

Enumerări de ordin general:

- Utilizarea produsului la manifestări sportive sau concursuri

Texte cu semnificație suplimentară:

Pentru a le evidenția suplimentar în instrucțiunile de utilizare, pasajele de text cu semnificație suplimentară sunt marcate cu unul dintre simbolurile descrise în continuare.



Pericol!

Pericol de accidentare sau rănire gravă a persoanelor. Trebuie adoptat sau trebuie evitat un anumit comportament.



Avertizare!

Pericol de rănire a persoanelor. Printr-un anumit comportament se previn răniri posibile sau probabile.



Atenție!

Răniri ușoare sau daune materiale pot fi prevenite printr-un anumit comportament.



Indicație

Informații pentru o mai bună folosire a aparatului și pentru prevenirea posibilelor greșeli de utilizare.

Texte cu trimitere la figuri:

Figurile care explică utilizarea aparatului le găsiți la începutul instrucțiunilor de utilizare.

Simbolul cameră foto servește la asocierea figurilor de pe paginile cu figuri cu pasajele de text corespunzătoare din instrucțiunile de utilizare.



3. Descrierea aparatului



- 1 Partea superioară a ghidonului
- 2 Cablu de pornire
- 3 Mâner rotativ
- 4 Partea inferioară a ghidonului
- 5 Roata spate
- 6 Sistem de reglare a înălțimii de tăiere
- 7 Carcasă
- 8 Roata față
- 9 Fișă de bujie
- 10 Motor cu ardere internă
- 11 Clapeta de evacuare
- 12 Coș de colectare iarbă
- 13 Manetă sistem de acționare pentru deplasare
- 14 Manetă de oprire motor

4. Pentru siguranța dvs.

4.1 Generalități



În timpul lucrului cu aparatul se vor respecta neapărat următoarele instrucțiuni de prevenire a accidentelor.



Înainte de prima punere în funcțiune, instrucțiunile de utilizare trebuie citite cu atenție și integral. Păstrați cu grijă instrucțiunile de utilizare pentru a putea fi folosite ulterior.

Respectați indicațiile de utilizare și întreținere din instrucțiunile separate de utilizare pentru motorul cu ardere internă.

Aceste măsuri de precauție sunt indispensabile pentru siguranța dvs., dar enumerarea lor nu este limitativă. Utilizați aparatul întotdeauna cu grijă și spirit de răspundere și aveți în vedere că utilizatorul aparatului este responsabil în cazul accidentării unor persoane sau al deteriorării bunurilor acestora.

Familiarizați-vă cu elementele de comandă și cu utilizarea aparatului.

Folosirea aparatului este permisă numai persoanelor care au citit instrucțiunile de utilizare și sunt familiarizate cu manevrarea acestuia. Înainte de prima punere în funcțiune, utilizatorul trebuie să se preocupe să-și însușească instrucțiunile practice și de specialitate. Utilizatorul va fi instruit de către vânzător sau de către un alt specialist asupra modului în care se lucrează în siguranță cu acest aparat.

Cu ocazia acestei instruirii, utilizatorul trebuie atenționat asupra faptului că, pentru utilizarea aparatului, este nevoie de atenție și concentrare deosebite.

Riscurile reziduale nu pot fi evitate, chiar și în cazul utilizării acestui aparat în mod corespunzător.



Pericol de moarte prin asfixiere!

Pericol de asfixiere pentru copii dacă se joacă cu materialul de ambalare. Materialul de ambalare nu se va ține în niciun caz la îndemâna copiilor.

Aparatul, împreună cu toate accesoriile atașate, poate fi transmis, respectiv împrumutat, numai unor persoane care au fost instruite sau sunt familiarizate în principiu cu acest model și cu utilizarea lui. Instrucțiunile de utilizare constituie parte integrantă a aparatului și trebuie să-l însoțească.

Folosiți aparatul numai dacă sunteți odihnit și vă aflați într-o stare fizică și psihică bună. În cazul în care sănătatea vă este afectată, întrebați medicul dvs. dacă lucrul cu aparatul este oportun. După consumul de alcool, de droguri sau de medicamente care diminuează capacitatea de reacție, nu este permis lucrul cu acest aparat.

Asigurați-vă că utilizatorul este apt din punct de vedere fizic, senzorial și mental, să opereze și să lucreze cu aparatul. Dacă utilizatorul este doar parțial apt din punct de vedere fizic, senzorial sau mental, utilizatorul are voie să lucreze cu aparatul doar sub supraveghere sau după ce a fost instruit de o persoană responsabilă.

Asigurați-vă că utilizatorul este major și a fost format profesional sub supraveghere, conform reglementărilor naționale.

Aparatul este conceput pentru utilizare privată.

Atenție – pericol de accidentare!

Mașina de tuns iarba este destinată numai pentru tunderea ierbii. Nu este permisă o altă utilizare, aceasta putând fi periculoasă sau de natură a produce deteriorări ale aparatului.

Datorită pericolului de accidentare a utilizatorului sau a altor persoane, se interzice utilizarea mașinii de tuns iarba pentru următoarele lucrări (enumerare incompletă):

- pentru tunderea tufelor, a gardurilor vii și a arbuștilor,
- la tăierea plantelor agățătoare,
- pentru îngrijirea gazonului de pe acoperișuri și din jardinierile balcoanelor,
- la tocarea și mărunțirea crengilor de la arbori și garduri vii,
- la curățarea drumurilor de acces (aspirare, suflare),
- la nivelarea ridicăturilor de pământ, cum ar fi, de exemplu, mușuroaiele de cârțiță,
- pentru transportul materialului cosit în afara coșului de colectare a ierbii prevăzut în acest scop.

Din motive de siguranță sunt interzise orice modificări ale aparatului, în afară de montarea competentă a accesoriilor atestate de STIHL; în caz contrar se pierde garanția. Informații despre accesoriile atestate obțineți de la distribuitorul autorizat STIHL.

Sunt interzise orice modificări aduse aparatului în scopul modificării puterii sau turației motorului cu ardere internă, respectiv ale motorului electric.

Nu este permisă transportarea cu aparatul a obiectelor, animalelor sau persoanelor, în special a copiilor.

La utilizarea în spații publice, parcuri, terenuri de sport, pe drumuri și în întreprinderi agricole și forestiere, sunt necesare măsuri sporite de precauție.



Atenție! Punerea în pericol a sănătății din cauza vibrațiilor!

Expunerea excesivă la vibrații poate duce la afectarea

sistemului nervos și circulator, în special la persoanele cu probleme circulatorii.

Consultați medicul în cazul apariției unor simptome care ar putea fi declanșate de expunerea la vibrații.

Astfel de simptome, care apar mai ales la nivelul degetelor, mâinilor și articulațiilor mâinilor, pot fi, de exemplu (fără ca enumerarea să fie limitativă):

- amorteală,
- dureri,
- slăbiciune musculară,
- decolorarea pielii,
- furnicături neplăcute.

În timpul funcționării, ghidonul trebuie ținut ferm cu ambele mâini de punctele prevăzute, însă în poziție relaxată.

Planificați duratele lucrărilor astfel încât să evitați solicitările ridicate pe parcursul unor intervale mari de timp.

4.2 Alimentarea – manipularea benzinei



Pericol de moarte!

Benzina este toxică și extrem de inflamabilă.

Păstrați benzina numai în recipiente (canistre) prevăzute și atestate în acest scop. Capacele recipientelor se vor înșuruba și se vor strânge bine conform instrucțiunilor. Capacele defecte se vor înlocui din motive de siguranță.

Nu utilizați niciodată sticle pentru băuturi sau recipiente similare pentru aruncarea sau depozitarea materialelor consumabile, cum ar fi, de exemplu, carburantul. Diverse persoane, în special copiii, ar putea să bea din asemenea recipiente.



Țineți benzina la distanță de scântei, flăcări deschise, flăcări permanente, surse de căldură și față de alte surse ce pot

produce aprindere. Fumatul interzis!

Alimentați cu carburant numai în aer liber și nu fumați pe durata operației de alimentare cu carburant.

Înainte de alimentare, motorul cu ardere internă trebuie oprit și lăsat să se răcească.

Umplerea cu benzină se va face înainte de pornirea motorului cu ardere internă. Este interzisă deschiderea capacului rezervorului sau completarea cu benzină în timp ce motorul cu ardere internă este în funcțiune sau mașina este caldă.

Nu se umple în exces rezervorul de carburant!

Pentru a lăsa loc de dilatare pentru carburant, rezervorul nu se umple niciodată peste muchia inferioară a ștuțului de umplere.



În afară de aceasta, trebuie avute în vedere instrucțiunile de utilizare ale motorului cu ardere internă.

În cazul scurgerii benzinei în afară, motorul cu ardere internă nu se va porni decât după ce a fost curățată suprafața pe care s-a scurs benzina. Se va evita orice încercare de pornire până la îndepărtarea vaporilor de benzină (se va șterge până la uscare).

Ștergeți întotdeauna carburantul scurs în afară.

Dacă a ajuns benzină pe haine, acestea trebuie schimbate.

Nu păstrați niciodată în interiorul unei clădiri aparatul cu benzină în rezervor. Vaporii de benzină care se formează pot veni în contact cu foc deschis sau cu scântei și se pot aprinde.

Dacă rezervorul trebuie golit, acest lucru trebuie realizat în aer liber.

4.3 Îmbrăcămintea și echipamentul de lucru



Purtați întotdeauna în timpul lucrului încălțăminte rezistentă, cu talpă aderentă. Nu lucrați descălțat sau încălțat, de exemplu, cu sandale.



În mod suplimentar, la lucrările de întreținere și de curățare, precum și la transportul

aparaturii, se vor purta întotdeauna mănuși rezistente iar părul lung va fi legat și asigurat (cu basma, șapcă etc.).



La ascuțirea cuțitului trebuie purtați ochelari de protecție adecvați.

Aparatul poate fi pus în funcțiune numai dacă utilizatorul poartă pantaloni lungi și îmbrăcăminte strânsă pe corp.

Nu se va purta niciodată îmbrăcăminte largă, care se poate prinde în piesele mobile (manete de comandă), și nici bijuterii, cravate sau fulare.



În timpul lucrului se produce zgomot. Zgomotul poate dăuna auzului.

Purtați antifoane.

4.4 Transportul aparatului

Lucrați numai cu mănuși pentru a evita rănirea la atingerea pieselor ascuțite sau fierbinți ale aparatului.

Nu transportați aparatul cu motorul cu ardere internă în funcțiune. Înainte de transport, opriți motorul cu ardere internă, așteptați să se oprească și cuțitele și scoateți fișa de pe bujie.

Aparatul se va transporta numai cu motorul cu ardere internă răcit și fără carburant.

Folosii dispozitive adecvate de încărcare (rampe de încărcare, dispozitive de ridicare).

Pe suprafața de încărcare, aparatul și componentele sale transportate împreună cu acesta (de exemplu coșul de colectare

iarbă) se vor asigura cu elemente de fixare dimensionate corespunzător (chingi, cabluri etc.).

În cursul operațiilor de ridicare și transport se va evita contactul cu cuțitul.

Respectați în special indicațiile din capitolul „Transportul”. Acolo este explicat cum trebuie ridicat, respectiv ancorat aparatul. (⇒ 12.)

La transportul aparatului, aveți în vedere reglementările legale din zonă, în special cele referitoare la asigurarea încărcăturii și la transportul obiectelor pe suprafețe de încărcare.

4.5 Înainte de începerea lucrului

Asigurați-vă că aparatul va fi folosit numai de către persoane care cunosc instrucțiunile de utilizare.

Înainte de punerea în funcțiune a aparatului, se verifică etanșeitarea sistemului de alimentare cu carburant, în special componentele vizibile precum rezervorul, capacul rezervorului, legăturile prin furtunuri. În cazul în care există neetanșeități sau defecțiuni, nu se pornește motorul – **pericol de incendiu!** Pentru remediarea deficiențelor, înainte de punerea în funcțiune a aparatului, se va apela la distribuitorul de la care acesta a fost achiziționat.

Respectați reglementările locale referitoare la orele de utilizare a aparatelor de grădină acționate cu motor cu ardere internă, respectiv cu motor electric.

Verificați întreaga zonă pe care se va folosi aparatul și îndepărtați toate pietrele, bețele, sârmele, oasele și alte corpuri străine ce ar putea fi aruncate de către

aparat. Obstacolele (cum ar fi buturugi, rădăcini) pot trece ușor neobservate dacă iarba este înaltă.

Din acest motiv, înainte de a lucra cu aparatul, marcați toate obiectele străine (obstacolele) ascunse în suprafața gazonului și care nu pot fi îndepărtate.

Înainte de utilizarea aparatului, se vor înlocui toate piesele defecte precum și cele uzate sau deteriorate. Etichetele referitoare la pericole și la avertizări de pe aparat care sunt deteriorate sau care au devenit ilizibile vor fi înlocuite. Distribuitorul dvs. STIHL vă poate pune la dispoziție etichete și toate celelalte piese de schimb.

Utilizarea aparatului este permisă numai în stare sigură de funcționare. Înainte de fiecare punere în funcțiune, trebuie să se verifice

- dacă aparatul este montat corespunzător.
- dacă scula de tăiere și întreaga unitate de tăiere (cuțitul, elementele de fixare, carcasa mecanismului de cosire) sunt în stare corespunzătoare. În special trebuie avute în vedere fixarea stabilă și eventualele deteriorări (ciobituri sau fisuri), precum și o eventuală uzură.(⇒ 11.4)
- dacă bușonul rezervorului este înșurubat corect.
- dacă rezervorul și componentele prin care trece carburantul, precum și bușonul rezervorului, sunt în stare corespunzătoare.

- dacă dispozitivele de protecție (de ex., maneta de oprire a motorului, clapeta de evacuare, carcasa, ghidonul, grătarul de protecție) se află în stare corespunzătoare și funcționează corect.
- dacă este intact și complet montat coșul de colectare iarbă; un coș de colectare iarbă deteriorat nu trebuie utilizat.
- dacă șurubul de închidere pentru ulei este înșurubat corect.

Dacă este cazul, se efectuează toate lucrările necesare, respectiv se apelează la un distribuitor autorizat. STIHL recomandă distribuitorul autorizat STIHL.

4.6 În timpul lucrului



Nu lucrați niciodată dacă în zona periculoasă se află animale sau persoane, în special copii.

Dispozitivele de cuplare și de siguranță montate pe aparat nu trebuie îndepărtate sau dezactivate. În special, nu se va fixa niciodată maneta de oprire a motorului de ghidon (de exemplu prin legare).



Atenție – pericol de accidentare!

Nu vă plasați niciodată mâinile sau picioarele lângă sau sub părțile rotative. Nu atingeți niciodată cuțitul în mișcare. Nu stați în fața deschiderii de evacuare.

Se va respecta permanent distanța de siguranță asigurată de ghidon. Ghidonul trebuie să fie întotdeauna montat corect și nu trebuie modificat. Nu puneți niciodată în funcțiune aparatul cu ghidonul rabătut.

Nu fixați niciodată obiecte pe ghidon (de exemplu îmbrăcăminte de lucru).

Lucrați numai la lumina zilei sau la o lumină artificială suficient de intensă.

Nu utilizați aparatul pe ploaie, pe furtună și, în special, atunci când există pericol de trăsnet.

Când solul este umed, există pericol mărit de accidentare datorită stabilității reduse. Trebuie lucrat cu deosebită atenție pentru a preveni alunecarea. Dacă este posibil, evitați utilizarea aparatului când solul este umed.

Gaze de eșapament:



Pericol de moarte prin intoxicare!

În caz de greață, dureri de cap, tulburări de vedere (de ex. câmp vizual redus), tulburări de auz, amețeli, capacitate de concentrare scăzută, încetați imediat lucrul. Aceste simptome pot, între altele, să fie provocate de concentrația ridicată de gaze de eșapament.



Aparatul produce gaze de eșapament otrăvitoare, imediat după pornirea motorului cu ardere internă. Aceste gaze conțin monoxid de carbon toxic, un gaz incolor și inodor, precum și alte materiale nocive. Motorul cu ardere internă nu trebuie niciodată pus în funcțiune în spații închise sau slab ventilate.

Pornirea:

Porniți aparatul cu atenție – respectați indicațiile din capitolul „Punerea în funcțiune a aparatului” (⇒ 10.). Pornirea conform acestor indicații reduce pericolul de accidentare.

Pericol de accidentare!

În cazul în care cablul de pornire revine rapid, mâna și brațul sunt trase spre motorul cu ardere internă mai repede

decât se poate elibera cablul de pornire. Din cauza acestei întoarceri se pot produce fracturi de oase, striviri și luxații.

Aveți grijă întotdeauna la pornire să păstrați o distanță suficientă între picioare și scula de tăiere.

Aparatul nu trebuie înclinat la pornire.

La pornire, maneta de acționare deplasare nu trebuie acționată.

Nu porniți motorul cu ardere internă atunci când canalul de evacuare nu este acoperit cu clapeta de evacuare, respectiv cu coșul de colectare a ierbii.

Lucrul pe pante:

Pantele se vor prelucra întotdeauna pe direcție transversală, niciodată pe direcție longitudinală.

Dacă, în timpul tunderii pe direcție longitudinală, utilizatorul pierde controlul, aparatul în funcțiune se poate rostogoli peste el.

Pe pante, fiți deosebit de prudenți la modificarea direcției de deplasare.

Căutați întotdeauna să aveți o poziție bună pe pante și evitați lucrul pe pante exagerat de înclinate.

Din motive de siguranță, aparatul nu trebuie folosit pe pante cu înclinația mai mare de 25° (46,6 %). **Pericol de accidentare!**

O înclinație a pantei de 25° corespunde unui urcuș de 46,6 cm la 100 cm lungime orizontală.

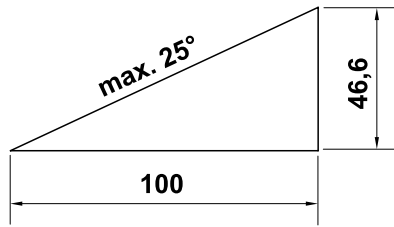

Pentru a asigura o ungere suficientă a motorului cu ardere internă, la utilizarea aparatului pe pante se vor respecta suplimentar indicațiile din instrucțiunile de utilizare ale motorului cu ardere internă, livrate împreună cu aparatul.

Utilizarea în regim de lucru:



Pericol de accidentare!

Nu duceți niciodată mâinile sau picioarele peste, sub sau către piesele care se rotecesc.



Nu încercați să verificați cuțitul în timp ce mașina de tuns iarba este în funcțiune. Nu deschideți niciodată clapeta de evacuare și/sau nu scoateți niciodată coșul de colectare a ierbii, atâta timp cât cuțitul se rotește. Cuțitul aflat în mișcare de rotație poate cauza răniri.

Conduceți aparatul numai la pas – nu alergați niciodată în timp ce lucrați cu aparatul. Prin conducerea aparatului la viteză mai mare, crește pericolul de accidentare prin împiedicare, alunecare etc.

Fiiți deosebit de prudenți când întoarceți aparatul sau când îl trageți spre dumneavoastră.

Pericol de împiedicare!

Utilizați aparatul cu deosebită atenție când lucrați în apropierea pantelor, a muchilor de teren, șanțurilor și a digurilor. Păstrați o distanță suficientă față de aceste locuri periculoase.

Obiectele ascunse în brazda de iarbă (instalații de irigație gazon, stâlpi, ventile de apă, fundații, cabluri electrice etc.) trebuie ocolite. Nu treceți niciodată peste astfel de obiecte.



STOP

Aveți în vedere că scula de tăiere continuă să se rotească mai multe secunde până la oprirea definitivă.

Opriți motorul cu ardere internă, lăsați unealta de lucru să se oprească și scoateți fișa de pe bujie

- când plecați de lângă aparat, respectiv când acesta rămâne nesupravegheat,
- înainte de a realimenta cu carburant. Alimentați numai atunci când motorul cu ardere internă este răcit.

Pericol de incendiu!

- înainte de înlăturarea blocajelor și defundarea canalului de evacuare,
- înainte de a ridica și a muta aparatul,
- înainte de a transporta aparatul;
- înainte de a executa lucrări la cuțit,
- înainte de a verifica sau curăța aparatul sau înainte de a efectua alte lucrări pe acesta (de ex. rabatarea ghidonului),
- dacă în aparat a intrat un corp străin sau dacă mașina de tuns iarba începe să vibreze anormal de puternic. În aceste cazuri, verificați aparatul, în special unitatea de tăiere (cuțit, axul cuțitului, fixarea cuțitului), cu privire la eventuale deteriorări și efectuați reparațiile necesare înainte de a reporni aparatul și de a lucra cu el.



Pericol de accidentare!

Vibrațiile puternice indică, de regulă, o defecțiune.

Mașina de tuns iarba nu trebuie pusă în funcțiune mai ales dacă arborele cotit sau un cuțit sunt deteriorate ori deformat.

Pentru reparațiile necesare apelați la un specialist – STIHL recomandă distribuitorii specializați STIHL – dacă nu dispuneți de cunoștințele necesare.

Opriți motorul cu ardere internă

- când deplasați aparatul de la sau spre o suprafață de gazon de prelucrat,
- înainte de a deplasa aparatul pe o suprafață neacoperită cu iarbă,
- înainte de a deschide clapeta de evacuare sau de a demonta coșul de colectare a ierbii,
- dacă aparatul trebuie basculat în vederea transportului,
- înainte de a regla înălțimea de tăiere.

4.7 Întreținerea și repararea

Înainte începerii lucrărilor de curățare, reglaj, reparații și întreținere:

- Se oprește aparatul pe un teren rezistent și plan,
- se oprește motorul cu ardere internă și se lasă să se răcească,
- se scoate fișa bujiei.

Atenție – pericol de accidentare!

Fișa bujiei se ține la distanță de bujie; o scânteie accidentală poate provoca incendii sau electrocutări.

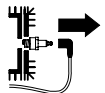

Un contact accidental al bujiei cu fișa bujiei poate produce o pornire involuntară a motorului cu ardere internă.



Pericol de rănire datorită cuțitului!

Prin tragerea cablului de pornire, scula de lucru este antrenată într-o mișcare de rotație. Aveți în vedere întotdeauna o distanță suficientă față de aparat, în special a mâinilor și picioarelor, când trageți cablul de pornire.

Lăsați aparatul să se răcească, în special înainte de a începe lucrări la motorul cu ardere internă, la cotul de eșapament și la toba de eșapament. Pot fi atinse temperaturi de 80° C și chiar și mai mari.

Pericol de arsuri!

Contactul direct cu uleiul de motor poate fi periculos; uleiul de motor nu trebuie lăsat să se verse.

STIHL recomandă ca, pentru umplerea cu ulei de motor sau pentru schimbul de ulei, să apelați la un distribuitor autorizat STIHL.

Curățarea:

După utilizare, întregul aparat trebuie curățat cu atenție. (⇒ 11.2)

Depunerile de resturi de iarbă se vor desprinde cu un băț de lemn. Se curăță partea inferioară a mașinii cu o perie și cu apă.

Înainte de a se așeza aparatul în poziția de curățare, se golește rezervorul de carburant (de exemplu prin funcționarea motorului în gol până la terminarea carburantului).

Nu utilizați în nici un caz echipamente de curățat la înaltă presiune și nu curățați aparatul sub apă curentă (de exemplu, cu un furtun de stropit grădina).

Nu utilizați detergenți corozivi. Acești detergenți pot deteriora piesele din material plastic și din metal, fapt care poate influența funcționarea sigură a aparatului dvs. STIHL.

Pentru a evita pericolul de incendiu, mențineți zona deschiderilor de răcire, a aripioarelor de răcire și zona eșapamentului libere, de exemplu: fără iarbă, paie, mușchi, frunze sau de vaselină ieșită în afară.

Lucrări de întreținere:

Trebuie efectuate numai acele lucrări de întreținere care sunt descrise în aceste instrucțiuni de utilizare; pentru toate celelalte lucrări trebuie să se apeleze la distribuitorul de specialitate.

În cazul în care vă lipsesc cunoștințele sau mijloacele auxiliare necesare, adresați-vă **întotdeauna** unui distribuitor de specialitate.

STIHL recomandă efectuarea de lucrări de întreținere și reparație numai de către distribuitorii autorizați STIHL.

Distribuitorii autorizați STIHL sunt instruiți în permanență și dispun de informațiile tehnice necesare.

Utilizați numai scule, accesorii sau aparate atașabile atestate de STIHL pentru acest aparat sau piese echivalente din punct de vedere tehnic deoarece, în caz contrar, există pericol de accidente cu periclitarea persoanelor sau cu deteriorări ale aparatului. Dacă aveți probleme sau întrebări, adresați-vă unui distribuitor autorizat.

Sculele, accesoriile și piesele de schimb originale STIHL sunt adaptate optim la aparat și la cerințele utilizatorului. Piesele de schimb originale STIHL pot fi recunoscute după numărul de piesă de schimb STIHL, după marcajul STIHL și, de

asemenea, după marcajul caracteristic pieselor de schimb STIHL. Pe componentele mici, poate fi găsit numai marcajul.

Din motive de siguranță, piesele prin care trece carburantul (conducta de carburant, robinetul de carburant, rezervorul de carburant, capacul rezervorului, racordurile etc.) trebuie verificate regulat în ceea ce privește eventuale deteriorări sau puncte neetanșe și, dacă este cazul, trebuie înlocuite de către un specialist (STIHL recomandă distribuitorii autorizați STIHL).

Mențineți întotdeauna curate și lizibile etichetele autocolante de avertizare și indicatoare. Etichetele autocolante deteriorate sau pierdute trebuie înlocuite cu plăcuțe noi, originale, de la distribuitorul dvs. STIHL autorizat. Dacă o componentă este înlocuită cu una nouă, asigurați-vă că noua componentă este prevăzută cu aceeași etichetă autocolantă.

La unitatea de tăiere se va lucra numai cu mănuși de lucru groase și cu o deosebită atenție.

Mențineți toate piulițele, bolțurile și șuruburile, în special șurubul cuțitului, bine strânse, pentru ca aparatul să se afle într-o stare de funcționare sigură.

Verificați cu regularitate întregul aparat și coșul de colectare a ierbii în ceea ce privește eventuale uzuri sau deteriorări, mai ales înaintea depozitării (de exemplu pentru iarnă). Din motive de siguranță, înlocuiți componentele uzate sau deteriorate, astfel încât aparatul să se afle întotdeauna într-o stare sigură de funcționare.

Nu modificați niciodată reglajul de bază al motorului cu ardere internă și nu suprațerați motorul.

Dacă, pentru lucrări de întreținere, se demontează componente sau dispozitive de protecție, acestea trebuie neapărat montate la loc în mod corect după finalizarea respectivelor lucrări.

4.8 Depozitarea în cazul pauzelor de funcționare mai lungi

Înainte de depozitarea într-o încăpere închisă, lăsați motorul cu ardere internă să se răcească.

Aparatul cu rezervorul golit și rezerva de carburant se vor păstra într-un spațiu bine aerisit și cu posibilitate de încălzire.

Asigurați-vă că aparatul este protejat împotriva utilizării neautorizate (de exemplu de către copii).

Dacă trebuie golit rezervorul, de exemplu pentru conservarea înainte de pauza de iarnă, golirea rezervorului de carburant se va face numai în aer liber (de exemplu prin funcționarea motorului în gol).

Înainte de depozitarea (de ex. pentru pauza de iarnă), aparatul se va curăța temeinic.

Aparatul se va depozita numai cu fișa scoasă de pe bujie.

Depozitați aparatul în stare sigură de funcționare.

Lăsați aparatul să se răcească complet înainte de a-l acoperi.

4.9 Evacuarea la deșeurii

Deșeurile, cum ar fi uleiul uzat sau carburantul, lubrifianții folosiți, filtrele, bateriile și piesele de uzură similare, pot avea efecte dăunătoare asupra oamenilor,

animalelor și mediului înconjurător și, de aceea, trebuie evacuate în mod corespunzător.

Adresați-vă unui centru de reciclare sau distribuitorului dvs. pentru a afla cum trebuie evacuate la deșeurii în mod corespunzător materialele respective. STIHL recomandă distribuitorii autorizați STIHL.

Luați măsurile necesare pentru ca un aparat scos definitiv din uz să fie evacuat la deșeurii conform reglementărilor în vigoare. Faceți aparatul inutilizabil înainte de a-l preda la centrul de deșeurii. Pentru a preveni accidentele, îndepărtați în primul rând cablul de aprindere, goliți rezervorul și goliți uleiul din motor.

Pericol de rănire din cauza cuțitului!

Nu lăsați niciodată nesupravegheată mașina de tuns iarba, chiar dacă aceasta este scoasă din uz. Asigurați-vă că aparatul și, în special, cuțitul nu sunt depozitate în locuri accesibile copiilor.

5. Descrierea simbolurilor



Atenție!

Înainte de punerea în funcțiune, citiți instrucțiunile de utilizare.



Pericol de accidentare!

Țineți alte persoane la distanță de zona de pericol.

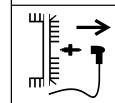
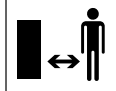

Pericol de accidentare!

Înainte de a lucra la scula de tăiere și înaintea lucrărilor de întreținere și curățare, scoateți fișa bujiei.

Pericol de accidentare!

Țineți la distanță mâinile și picioarele de cuțite!

Dispozitivul de tăiere se mai rotește câteva secunde după comanda de oprire (frâna motorului cu ardere internă/frâna cuțitului).

RM 248 T, RM 253 T:



Cuplarea sistemului de acționare pentru deplasare.



Pornirea motorului cu ardere internă.

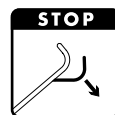

Oprirea motorului cu ardere internă.

6. Conținutul pachetului



Poz.	Denumire	Buc.
A	Aparat de bază	1
B	Parte superioară a coșului de colectare iarbă	1

Poz.	Denumire	Buc.
C	Parte inferioară a coșului de colectare iarbă	1
D	Mâner rotativ	2
E	Șurub cu cap semirotond	2
F	Ghidaj cablu	1
	Instrucțiuni de utilizare	1
	Instrucțiuni de utilizare pentru motorul cu ardere internă	1

7. Pregătirea aparatului pentru lucru

7.1 Generalități



Pericol de accidentare

Respectați instrucțiunile de siguranță din capitolul „Pentru siguranța dumneavoastră” (⇒ 4.).

- Pentru executarea tuturor operațiilor descrise, așezați aparatul pe o suprafață orizontală plană și rezistentă.

7.2 Montarea ghidonului



Pericol de prindere!

În timp ce înșurubați cele două mânere rotative (D), țineți cu una din mâini partea superioară (1) a ghidonului din punctul cel mai de sus.

- Introduceți șurubul cu cap semirotond (E) prin ghidajul (F) al cablului.
- Agățați ghidajul (F) al cablului pe cablul de oprire motor (2).

- **RM 248 T, RM 253 T:** Agățați ghidajul (F) al cablului și pe cablul de acționare deplasare (3).
- Țineți partea superioară (1) a ghidonului în exterior față de părțile inferioare (4) ale acestuia, ca în figură.
- Introduceți prin orificii, dinspre interior, șuruburile cu cap semirotond (E) – la stânga cu ghidajul (F) al cablului, la dreapta fără acest ghidaj – și înșurubați-le strâns cu mânerul rotative (D).

7.3 Prinderea și desprinderea cablului de pornire



Prinderea:

- Se scoate fișa bujiei de pe motorul cu ardere internă.
- Se apasă maneta (1) de oprire a motorului spre ghidon și se menține apăsată.
- Se trage încet în afară cablul de pornire (2) și se prinde în ghidajul de cablu (3).
- Se eliberează ușor cablul de pornire (2) și maneta de oprire a motorului (1).
- Se conectează fișa de bujie.

Desprinderea:

- Se scoate fișa bujiei de pe motorul cu ardere internă.
- Se apasă maneta (1) de oprire a motorului spre ghidon și se menține apăsată.
- Se trage încet afară cablul de pornire (2) și se desprinde din ghidajul de cablu (3).

- Se aduce înapoi ușor cablul de pornire (2) și se eliberează maneta de oprire a motorului (1).
- Se conectează fișa de bujie.

7.4 Rabatarea părții superioare a ghidonului



Pentru reducerea volumului în timpul transportului și al depozitării, partea superioară (1) a ghidonului poate fi rabatată.



Pericol de accidentare!

Înainte de rabatare, opriți motorul cu ardere internă și scoateți fișa de pe bujie.

Partea superioară (1) a ghidonului nu trebuie să fie încărcată cu sarcini suplimentare (de exemplu cu îmbrăcămintea de lucru atârnată peste ea).

Pericol de prindere!

Prin slăbirea celor două mânere rotative (3), partea superioară (1) a ghidonului se poate rabate de la sine. De aceea, înainte de a slăbi cele două mânere rotative (3), partea superioară (1) a ghidonului trebuie ținută în poziția cea mai de sus.

- Desprindeți cablul de pornire. (⇒ 7.3)
- Slăbiți mânerul rotativ (3) pe ambele părți (rotire în sens antiorar).
- Basculați încet spre față partea superioară (1) a ghidonului.

7.5 Asamblarea coșului de colectare iarbă



- Se așează partea superioară (B) a coșului de colectare iarbă pe partea inferioară (C) a acestuia.
- Se verifică poziția corectă: Clemele (1) trebuie să fie așezate exact peste orificiile (2). Toate clemele (1) și știfturile de ghidaj (3) trebuie să fie așezate în interior. Partea superioară (B) a coșului de colectare iarbă trebuie să înconjoare din exterior partea inferioară (C) a acestuia.
- Se introduc clemele (1) în orificiile (2) din partea inferioară a coșului de colectare iarbă, începând din partea centrală spate, prin apăsare ușoară din exterior.

7.6 Scoaterea și montarea coșului de colectare a ierbii



Pericol de accidentare!

Înainte de montarea sau scoaterea coșului de colectare a ierbii, motorul cu ardere internă trebuie oprit!

Montarea:

- Se deschide și se menține deschisă clapeta de evacuare (1).
- Se agață coșul de colectare iarbă (2) cu știfturile de fixare (3) în degajările (4) de la partea din spate a aparatului. Se verifică închiderea corectă a clapetei (5).
- Se eliberează clapeta de evacuare (1).

Scoaterea coșului:

- Se deschide și se menține deschisă clapeta de evacuare (1).
- Se trage în sus coșul de colectare iarbă (2) și se scoate spre spate.
- Se închide încet clapeta de evacuare (1).

7.7 Sistemul central de reglare a înălțimii de tăiere



Pericol de accidentare!

Înainte de reglarea înălțimii de tăiere, opriți motorul cu ardere internă.

Pot fi fixate 7 înălțimi de tăiere diferite, între **25 mm** și **75 mm**.

Treapta de tăiere 1:
înălțimea de tăiere cea mai mică

Treapta de tăiere 7:
înălțimea de tăiere cea mai mare

- Apăsăți și mențineți apăsată cu o mână maneta (1) de reglare a înălțimii de tăiere spre roata spate (2).
- Plasați maneta (1) de reglare a înălțimii de tăiere pe poziția dorită.
- Slăbiți încet maneta (1) de reglare a înălțimii de tăiere și lăsați-o să se înclicheteze.

7.8 Carburantul și uleiul de motor



Pericol de accidentare!

Aveți în vedere avertizările din capitolul „Pentru siguranța dumneavoastră”. (⇒ 4.)



Se va evita deteriorarea aparatului!

Înainte de prima pornire, se face umplerea cu ulei de motor (a se vedea instrucțiunile de utilizare pentru motorul cu ardere internă). STIHL recomandă pentru umplerea cu ulei de motor utilizarea unui dispozitiv ajutător adecvat (de exemplu, o pâlnie). În pachetul de livrare al aparatului nu este cuprins niciun astfel de dispozitiv ajutător pentru umplere.

Ulei de motor:

Tipul de ulei de motor ce trebuie utilizat și cantitatea de umplere cu ulei sunt specificate în instrucțiunile de utilizare ale motorului cu ardere internă. Se va verifica cu regularitate nivelul uleiului (a se vedea instrucțiunile de utilizare pentru motorul cu ardere internă). Se va evita creșterea sau scăderea nivelului de ulei peste/sub nivelul corect.

Carburant:

Recomandare:
Carburant proaspăt de marcă. Indicații pentru calitatea carburantului (cifra octanică) se găsesc în instrucțiunile de utilizare ale motorului cu ardere internă;

– Benzină fără plumb

Pentru umplerea rezervorului cu carburant se va folosi o pâlnie (nu este inclusă în pachetul de livrare).

8. Dispozitive de siguranță

Aparatul este echipat cu mai multe sisteme de siguranță pentru funcționarea sigură și pentru protecția împotriva utilizării necorespunzătoare.



Pericol de accidentare!

Dacă este identificat un defect la dispozitivele de siguranță, aparatul nu trebuie pus în funcțiune.

Adresați-vă unui distribuitor autorizat; STIHL recomandă distribuitorii autorizați STIHL.

8.1 Dispozitive de protecție

Mașina de tuns iarba este echipată cu dispozitive de protecție, care împiedică contactul accidental cu cuțitul și cu materialul tăiat evacuat în exterior. Acestea sunt carcasa, clapeta de evacuare, coșul de colectare iarba și ghidonul montat corect.

8.2 Manetă de oprire motor

Mașina de tuns iarba este echipată cu un dispozitiv de oprire a motorului.

În timpul funcționării, prin eliberarea manetei de oprire a motorului, motorul cu ardere internă se oprește.

Motorul cu ardere internă și cuțitul se opresc complet în 3 secunde.



Pericol de accidentare!

Dacă timpul de funcționare inerțială a cuțitului este mai mare, nu se va mai folosi aparatul și se va duce la distribuitorul autorizat.

Măsurarea timpului de funcționare inerțială

După pornirea motorului cu ardere internă, cuțitul se rotește și se aude un zgomot specific produs de aerul în mișcare. Timpul de funcționare inerțială corespunde duratei acestui zgomot specific după oprirea motorului cu ardere internă și poate fi măsurat cu un cronometru.

9. Indicații pentru lucru

Un gazon frumos și cu iarbă densă se obține

- când se tunde cu viteză redusă de deplasare.
- când gazonul este tuns frecvent și păstrat scurt.
- când, într-o climă caldă și uscată, nu se tunde prea scurt gazonul deoarece, în caz contrar, acesta va fi ars de soare și va deveni neaspektuos.
- când se lucrează cu un cuțit ascuțit; din acest motiv, cuțitul trebuie ascuțit în mod regulat (la un distribuitor specializat).
- când direcția de tundere este schimbată periodic.

9.1 Zona de lucru a operatorului



- Din motive de siguranță, la pornire și când motorul cu ardere internă funcționează, operatorul trebuie să se plaseze întotdeauna în zona de lucru din spatele ghidonului. Se va respecta permanent distanța de siguranță asigurată de ghidon.
- Mașina de tuns iarba poate fi folosită numai de o singură persoană; alte persoane trebuie să se aplece la distanță de zona de pericol. (⇒ 4.)

10. Punerea în funcțiune a aparatului

10.1 Pornirea motorului cu ardere internă



Se va evita deteriorarea aparatului!

Nu se va porni motorul cu ardere internă în iarbă înaltă, respectiv pe cea mai mică înălțime de tăiere. Consecința ar fi o pornire îngreunată.

După procesul de pornire, datorită unei poziții fixe a clapetei de accelerație, motorul cu ardere internă funcționează întotdeauna cu turația optimă de lucru.

- Se apasă maneta (1) de oprire a motorului spre ghidon și se menține apăsată.
- Se trage încet cablul de pornire (2) până se simte rezistența compresiei. Apoi se trage puternic și rapid până la lungimea brațului. După aceasta, cablul de pornire (2) se conduce din nou înapoi, încet, pentru ca să se poată reînfașura. Se repetă operația până când motorul cu ardere internă pornește.

10.2 Oprirea motorului cu ardere internă



Pentru oprirea motorului cu ardere internă se eliberează maneta de oprire motor (1).

Motorul cu ardere internă și cuțitul se opresc după câteva secunde de mișcare inerțială.

10.3 Manetă sistem de acționare pentru deplasare (RM 248 T, RM 253 T)



Cuplarea sistemului de acționare pentru deplasare:

- Se pornește motorul cu ardere internă. (⇒ 10.1)
- Se trage maneta de acționare pentru deplasare (1) spre ghidon și se menține în această poziție.
Sistemul de acționare pentru deplasare se cuplează și mașina de tuns iarba se pune în mișcare înainte.

Decuplarea sistemului de acționare pentru deplasare:

- Se eliberează maneta de acționare pentru deplasare (1). Sistemul de acționare pentru deplasare se decuplează și mașina de tuns iarba se oprește din deplasare. Motorul cu ardere internă funcționează în continuare.

10.4 Indicatorul pentru nivelul de umplere



Curentul de aer produs de cuțit ridică indicatorul pentru nivelul de umplere (1). În cazul în care coșul de colectare a ierbii este umplut, curentul de aer se oprește. În cazul în care curentul de aer este redus, indicatorul pentru nivelul de umplere (1) revine în poziția de repaus. Aceasta este o indicație pentru golirea coșului de colectare a ierbii.

Funcționarea corespunzătoare a indicatorului pentru nivelul de umplere este asigurată numai în cazul unui curent optim de aer. Factorii externi, cum ar fi iarba udă, deasă sau înaltă, treptele joase

de tăiere, acumularea murdăriei sau altele similare pot afecta curentul de aer și funcționarea indicatorului pentru nivelul de umplere.

A Coșul de colectare a ierbii se umple

B Coșul de colectare a ierbii este plin

- Se golește coșul de colectare a ierbii, care s-a umplut (⇒ 10.5).

10.5 Golirea coșului de colectare a ierbii



Pericol de accidentare!

Din motive de siguranță, motorul cu ardere internă trebuie oprit înainte de scoaterea coșului de colectare a ierbii.

- Se desprinde coșul de colectare a ierbii. (⇒ 7.6)
- Se ține coșul de colectare a ierbii de mânerul de prindere (1) și de mânerul (2) și se golește materialul cosit.
- Se verifică închiderea corectă a clapetei (3). Se montează la loc coșul de colectare a ierbii. (⇒ 7.6)

11. Întreținerea

11.1 Generalități



Pericol de accidentare!

Respectați instrucțiunile de siguranță din capitolul „Pentru siguranța dumneavoastră” (⇒ 4.).

Întreținerea anuală de către distribuitorul autorizat:

Mașina de tuns iarba trebuie verificată o dată pe an de către un distribuitor autorizat. STIHL recomandă distribuitorii autorizați STIHL.

11.2 Curățarea aparatului



Interval de întreținere:

După fiecare utilizare



Pericol de accidentare!

Se oprește motorul cu ardere internă și se scoate fișa de pe bujie.

Înainte de a se așeza aparatul în poziția de curățare, se golește rezervorul de carburant (prin funcționarea motorului în gol până la terminarea carburantului).

Poziția de curățare:

- Se selectează treapta de tăiere 1. (⇒ 7.7)
- Se eliberează partea superioară (1) a ghidonului prin deșurubarea celor două mânere rotative (2).
- Se deschide și se menține deschisă clapeta de evacuare.
- Se ridică aparatul în poziția de curățare, până a când stă singur în această poziție.

11.3 Motorul cu ardere internă

Interval de întreținere:

A se vedea instrucțiunile de utilizare ale motorului cu ardere internă.

Indicații generale:

Respectați indicațiile de exploatare și întreținere, pe care le găsiți în instrucțiunile anexate pentru utilizarea motorului cu ardere internă.

Deosebit de importante pentru o durată de utilizare îndelungată sunt menținerea permanentă a unui nivel suficient de ulei și înlocuirea cu regularitate a filtrului de ulei și de aer.

Intervalele recomandate de schimbare a uleiului precum și informațiile referitoare la uleiul de motor și cantitatea de umplere cu ulei se găsesc și în instrucțiunile de utilizare ale motorului cu ardere internă.

Aripioarele de răcire trebuie menținute permanent în stare curată pentru a asigura o răcire suficientă a motorului cu ardere internă.

11.4 Verificarea limitei de uzură a cuțitului



Pericol de accidentare!

Respectați instrucțiunile de siguranță din capitolul „Pentru siguranța dumneavoastră”. (⇒ 4.)

Interval de întreținere:

Înainte de fiecare utilizare.



Pericol de accidentare!

Un cuțit uzat se poate rupe și poate provoca răni grave. Din acest motiv, instrucțiunile de întreținere a cuțitelor trebuie întotdeauna respectate.

Cuțitele se uzează în mod diferit, în funcție de locul și de durata de utilizare. Dacă utilizați aparatul pe sol nisipos sau dacă-l utilizați frecvent în condiții uscate, cuțitul este solicitat mai mult și se uzează mai rapid față de durata medie.

Modul de verificare:

Înainte de fiecare operație de verificare, se va curăța temeinic cuțitul (1).

- Se plasează aparatul în poziția de curățare. (⇒ 11.2)

Grosimea cuțitului:

Grosimea cuțitului (A) trebuie să fie respectată în fiecare punct al acestuia. Punctele cele mai importante sunt marcate pe figură. (Verificare cu șublerul).

A = 2 mm

Limita de uzură a tăișurilor:

La ascuțire, tăișurile pot fi reascuțite cel mult până în jurul distanței (B). Pentru verificare, se așează o riglă (2) pe muchia anterioară (3) a cuțitului și se verifică uzura.

B = 5 mm

11.5 Întreținerea cuțitului



Pericol de accidentare!

Respectați instrucțiunile de siguranță din capitolul „Pentru siguranța dumneavoastră”. (⇒ 4.) Pentru ascuțirea cuțitului se recomandă să se apeleze la un distribuitor autorizat.

Demontarea cuțitului:

Pentru demontare se va utiliza un butuc de lemn (1) (de cca. 60 x 60 mm) pentru a ține contra de cuțitul (2).

- Se slăbește șurubul (3) al cuțitului și se desurubează. Se scot șurubul (3) al cuțitului, șaiba (4) și cuțitul (2).

Ascuțirea cuțitului:



Pericol de accidentare!

În timpul operației de ascuțire trebuie să purtați întotdeauna ochelari de protecție și mănuși.

- La ascuțire, cuțitele se vor răci, de exemplu cu apă. Nu trebuie să apară o colorație albăstruie deoarece, în acest caz, durata de lucru a tăișului se reduce.
- Pentru a evita vibrațiile datorate dezechilibrării, cuțitele se vor ascuți uniform.
- Se va respecta unghiul de tăiere de **30°**.
- La ascuțire se vor avea în vedere limitele de uzură.



Pericol de accidentare!

Cuțitul trebuie înlocuit dacă apar ciobituri sau fisuri, sau dacă s-a atins o limită de uzură (⇒ 11.4).

Montarea cuțitului:

Pentru montaj se utilizează un butuc de lemn (1) pentru a ține contra de cuțitul (2).



Clemele de pe partea inferioară a cuțitului împiedică un montaj greșit.

- Se aplică **Loctite 243** pe șurubul cuțitului (3).
- Se așează cuțitul (2) cu marginile îndoite în sus pe bucșa cuțit (5).
- Se așează șaiba de siguranță (4) și se strânge șurubul cuțitului (3) cu **60 - 65 Nm**.



Pericol de accidentare!

Se va respecta cu precizie cuplul prescris pentru strângerea șurubului cuțitului.

La fiecare montare a cuțitului, se va înlocui șaiba de siguranță (4).

La fiecare schimbare a cuțitului, se va înlocui șurubul (3) al cuțitului.

11.6 Conservarea (pauza de iarnă)

În cazul unei pauze îndelungate în funcționarea aparatului (pauză de iarnă), se vor avea în vedere următoarele puncte:

- Se vor curăța cu atenție toate piesele exterioare ale aparatului.
- Toate piesele mobile se vor unge bine cu ulei, respectiv vaselină.
- Se golește rezervorul de combustibil și carburatorul (de exemplu prin funcționare până la golire).

- Se deșurubează bujia (a se vedea instrucțiunile de utilizare ale motorului cu ardere internă) și se introduc în motor cca. 3 cm³ ulei de motor prin orificiul bujiei. După aceasta, se rotește motorul cu ardere internă de câteva ori fără bujie (prin tragerea cablului de pornire).



Pericol de incendiu!

Fișa bujiei se menține la distanță de capul bujiei datorită pericolului de aprindere.

- Se înșurubează din nou bujia (a se vedea instrucțiunile de utilizare ale motorului cu ardere internă).
- Se efectuează schimbul de ulei (a se vedea instrucțiunile de utilizare ale motorului cu ardere internă).
- Se păstrează aparatul într-un spațiu uscat, închis și fără praf. Asigurați-vă că aparatul este depozitat în locuri inaccesibile copiilor.

12. Transportul

12.1 Transportul



Pericol de accidentare!

Înainte de transport, aveți în vedere capitolul „Pentru siguranța dumneavoastră”. (⇒ 4.)

Transportați aparatul numai cu ajutorul unei a doua persoane. Pentru aceasta se va purta întotdeauna îmbrăcăminte adecvată de protecție (încălțăminte de siguranță, mănuși rezistente). Înaintea ridicării, respectiv a transportului, scoateți fișa de pe bujie.

Ridicarea sau deplasarea aparatului:

- Ridicați sau deplasați aparatul ținându-l numai din punctul de susținere (1) și de partea superioară (2) a ghidonului, respectiv de cele două părți inferioare (3) ale ghidonului atunci când partea superioară a ghidonului este rabatată (a se vedea figura **A**).

Transportul aparatului:



Pericol de accidentare!

Aparatul se ancorează numai după ce este așezat pe toate cele patru roți. În această poziție cuțitul nu este accesibil și nu se poate scurge ulei de motor sau carburant (a se vedea figura **B**).

La transportul pe o suprafață de încărcare (remorcă, autovehicul etc.) se va asigura aparatul împotriva alunecării utilizând mijloace de fixare adecvate și suficient

dimensionate. Cablurile, respectiv chingile, se fixează de următoarele puncte de pe aparat:

- roata din față, roata din spate
- părțile inferioare ale ghidonului

13. Reducerea uzurii și evitarea deteriorărilor

Indicații importante pentru întreținerea și îngrijirea grupei de produse

Mașină de tuns iarba cu motor pe benzină (STIHL RM)

Firma STIHL nu își asumă nicio răspundere pentru daune materiale și vătămări corporale care se produc prin nerespectarea indicațiilor din instrucțiunile de utilizare, în special în ceea ce privește siguranța, utilizarea și întreținerea, precum și din cauza utilizării unor accesorii sau piese de schimb neatestate.

Vă rugăm să respectați neapărat următoarele indicații importante pentru evitarea deteriorărilor sau a uzurii excesive a aparatului dumneavoastră STIHL:

1. Piese de uzură

Chiar și în cazul utilizării conform destinației, unele piese ale aparatului STIHL sunt supuse unei uzuri normale și trebuie, în funcție de modul și durata de utilizare, să fie înlocuite la timp.

Printre acestea se numără:

- Cuțitul
- Coșul de colectare iarbă
- Cureaua trapezoidală (RM 248 T, RM 253 T)

2. Respectarea indicațiilor cuprinse în aceste instrucțiuni

Utilizarea, întreținerea și depozitarea aparatului STIHL trebuie să se efectueze conform celor descrise în aceste instrucțiuni de utilizare. Toate deteriorările cauzate de nerespectarea instrucțiunilor de siguranță, exploatare și întreținere, cad în sarcina exclusivă a utilizatorului.

Acest lucru este valabil în special pentru:

- modificări ale produsului neautorizate de firma STIHL.
- utilizarea de materiale consumabile neadmise de STIHL (pentru lubrifianți, benzină și ulei de motor, a se vedea specificațiile producătorului motorului cu ardere internă).
- utilizarea pe aparat a unor scule sau accesorii care nu sunt permise, nu sunt adecvate sau care sunt de o calitate inferioară.
- utilizarea neconformă cu destinația produsului.
- utilizarea produsului la manifestări sportive sau concursuri.
- defecte cauzate de utilizarea în continuare a produsului cu componente defecte.

3. Lucrări de întreținere

Toate lucrările prezentate în capitolul „Întreținere” trebuie executate în mod regulat.

În măsura în care aceste lucrări nu sunt efectuate de utilizatorul însuși, se va dispune efectuarea lor de către un distribuitor autorizat.

STIHL recomandă efectuarea de lucrări de întreținere și reparație numai la distribuitorul autorizat STIHL.

Distribuitorii autorizați STIHL sunt instruiți în permanență și dispun de informațiile tehnice necesare.

Dacă aceste lucrări sunt omise, pot apărea defecte care cad exclusiv în sarcina utilizatorului.

Printre acestea se numără:

- coroziunea și alte defecțiuni rezultate în urma unei depozitări necorespunzătoare.
- defecțiuni ale aparatului datorate utilizării unor piese de schimb de calitate inferioară.
- defecțiuni ale motorului rezultate din neefectuarea la timp sau efectuarea insuficientă a operațiilor de întreținere, respectiv defecțiuni datorate lucrărilor de întreținere sau reparație care nu au fost efectuate în atelierele unor distribuitori de specialitate.

14. Protecția mediului



Iarba tunsă nu trebuie aruncată la gunoi, ci trebuie transformată în compost.

Ambalajul, aparatul și accesoriiile sunt realizate din materiale reciclabile și se vor evacua la deșeuri în mod corespunzător.

Evacuarea separată și corectă la deșeuri a resturilor de material stimulează reutilizarea în fabricație a materialelor de valoare. Din acest motiv, după trecerea perioadei normale de utilizare, aparatul trebuie predat la un centru de colectare materiale de valoare. Pentru evacuarea la deșeuri, aveți în vedere indicațiile cuprinse în capitolul „Evacuarea la deșeuri” (⇒ 4.9).

Adresați-vă unui centru de reciclare sau distribuitorului dvs. autorizat pentru a afla cum trebuie evacuate în mod corespunzător la deșuri produsele care nu mai sunt folosite.

15. Piese de schimb cerute mai frecvent

Cuțit RM 248, RM 248 T

6350 702 0103

Cuțit RM 253, RM 253 T

6371 702 0102

Șurub cuțit

9008 319 9028

Șaibă de siguranță

0000 702 6600



Elementele de fixare a cuțitului (de exemplu, șurubul cuțitului) trebuie înlocuite la schimbarea cuțitului, respectiv la montarea acestuia. Piese de schimb se pot obține de la distribuitorii autorizați STIHL.

16. Declarația de conformitate UE

16.1 Mașină de tuns iarba cu motor pe benzină (STIHL RM)

STIHL Tirol GmbH
Hans Peter Stihl-Straße 5
A-6336 Langkampfen
Austria

declară pe proprie răspundere, că mașina

Mașina de tuns iarba, condusă manual, cu motor cu ardere internă (STIHL RM)

Marca de fabricație: STIHL
Tip: RM 248.0
RM 248.0 T
Număr de identificare serie: 6350

Tip: RM 253.0
RM 253.0 T
Număr de identificare serie: 6371

corespunde cu următoarele directive CE: 2011/65/EU, 2000/14/EC, 2014/30/EU, 2006/42/EC

Produsul este proiectat și fabricat în conformitate cu următoarele standarde: EN ISO 5395-1, EN ISO 5395-2, EN 14982

Pentru dezvoltarea și fabricarea produselor se aplică versiunile standardelor în vigoare la data fabricației.

Procedura utilizată pentru evaluarea conformității:
Anexa VIII (2000/14/EC)

Numele și adresa organismului de atestare desemnat:

TÜV Rheinland LGA Products GmbH
Tillystraße 2
D-90431 Nürnberg

Alcătuirea și păstrarea documentației tehnice:

Sven Zimmermann
STIHL Tirol GmbH

Anul de fabricație și numărul mașinii sunt indicate pe eticheta cu caracteristici a aparatului.

Nivel de putere acustică măsurat:
RM 248.0: 95,2 dB(A)
RM 248.0 T: 95,2 dB(A)
RM 253.0: 97,0 dB(A)
RM 253.0 T: 97,0 dB(A)

Nivel maxim al puterii acustice:
RM 248.0: 96 dB(A)
RM 248.0 T: 96 dB(A)
RM 253.0: 98 dB(A)
RM 253.0 T: 98 dB(A)

Langkampfen,
2020-01-02 (AAAA-LL-ZZ)

STIHL Tirol GmbH

reprezentat de

Matthias Fleischer, Șef departament cercetare și dezvoltare

reprezentat de

Sven Zimmermann, Șef departament calitate

17. Specificații tehnice

RM 248.0 / RM 248.0 T, RM 253.0 / RM 253.0 T:

Motor cu ardere internă, tip constructiv:	Motor cu ardere internă în 4 timpi
Tip dispozitiv de tăiere:	Suport cuțit
Dispozitiv de protecție:	Oprire motor
Sistem de pornire:	Pornire cu cablu
Sistem de acționare roată spate (RM 248.0 T/ RM 253.0 T)	1 viteză înainte
Dimensiuni roți față:	180 mm
Dimensiuni roți spate:	200 mm
Înălțimea de tăiere:	25-75 mm
Capacitate coș de colectare iarbă:	55 l

RM 248.0 / RM 248.0 T:

Număr de identificare serie:	6350
Lățime de tăiere:	46 cm
L/I/H:	155/52/106 cm
Cuplu de strângere șurub cuțit:	60-65 Nm

RM 248.0:

Tip motor:	STIHL EVC 200
Putere nominală la turația nominală:	2,1-2900 kW-rot/min
Cilindree:	139 ccm
Rezervor de carburant:	0,9 l

RM 248.0:

Turație dispozitiv de tăiere:	2900 rot/min
Turație de ieșire motor:	2900 rot/min
Conform Directivei 2000/14/EC:	
Nivel maxim de putere acustică L_{WAAd}	96 dB(A)
Conform Directivei 2006/42/EC:	
Nivel de presiune acustică la locul de muncă L_{pA}	83 dB(A)
Incertitudine K_{pA}	2 dB(A)
Factor de vibrații indicat conform EN 12096:	
Valoare măsurată a_{hw}	4,00 m/sec ²
Incertitudine K_{hw}	2,00 m/sec ²
Măsurătoare conform EN 20643	
Greutate:	26 kg

RM 248.0 T:

Tip motor:	B&S Series 550 EX OHV RS
Putere nominală la turația nominală:	2,1-2800 kW-rot/min
Cilindree:	140 ccm
Rezervor de carburant:	0,8 l
Turație dispozitiv de tăiere:	2800 rot/min
Turație de ieșire motor:	2800 rot/min
Conform Directivei 2000/14/EC:	
Nivel maxim de putere acustică L_{WAAd}	96 dB(A)

RM 248.0 T:

Conform Directivei 2006/42/EC:	
Nivel de presiune acustică la locul de muncă L_{pA}	82 dB(A)
Incertitudine K_{pA}	2 dB(A)
Factor de vibrații indicat conform EN 12096:	
Valoare măsurată a_{hw}	4,85 m/sec ²
Incertitudine K_{hw}	2,43 m/sec ²
Măsurătoare conform EN 20643	
Greutate:	27 kg

RM 253.0 / RM 253.0 T:

Număr de identificare serie:	6371
Lățime de tăiere:	51 cm
L/I/H:	160/55/106 cm
Cuplu de strângere șurub cuțit:	60-65 Nm

RM 253.0:

Tip motor:	B&S Series 625
Putere nominală la turația nominală:	2,2-2800 kW-rot/min
Cilindree:	150 ccm
Rezervor de carburant:	0,8 l
Turație dispozitiv de tăiere:	2800 rot/min
Turație de ieșire motor:	2800 rot/min
Conform Directivei 2000/14/EC:	
Nivel maxim de putere acustică L_{WAAd}	98 dB(A)

RM 253.0:

Conform Directivei
2006/42/EC:

Nivel de presiune
acustică la locul de
muncă L_{pA} 85 dB(A)

Incertitudine K_{pA} 2 dB(A)

Factor de vibrații
indicat conform
EN 12096:

Valoare măsurată
 a_{hw} 5,00 m/sec²

Incertitudine K_{hw} 2,50 m/sec²

Măsurătoare
conform EN 20643

Greutate: 26 kg

RM 253.0 T:

Tip motor: B&S Series 625

Putere nominală la
turația nominală:
2,2-2800
kW-rot/min

Cilindree: 150 ccm

Rezervor de
carburant: 0,8 l

Turație dispozitiv de
tăiere: 2800 rot/min

Turație de ieșire
motor: 2800 rot/min

Conform Directivei
2000/14/EC:

Nivel maxim de
putere acustică L_{WAd} 98 dB(A)

Conform Directivei
2006/42/EC:

Nivel de presiune
acustică la locul de
muncă L_{pA} 85 dB(A)

Incertitudine K_{pA} 2 dB(A)

RM 253.0 T:

Factor de vibrații
indicat conform
EN 12096:

Valoare măsurată
 a_{hw} 5,00 m/sec²

Incertitudine K_{hw} 2,50 m/sec²

Măsurătoare
conform EN 20643

Greutate: 28 kg

17.1 REACH

REACH este o ordonanță CE pentru
înregistrarea, evaluarea și atestarea
substanțelor chimice.

Pentru informații privind îndeplinirea
ordonanței REACH (CE) nr. 1907/2006, a
se vedea www.stihl.com/reach.

18. Identificarea cauzelor defecțiunilor

☒ apelați eventual la un distribuitor
autorizat; STIHL recomandă
distribuitorii autorizați STIHL.

📖 a se vedea instrucțiunile de utilizare
pentru motorul cu ardere internă.

Defecțiuni:

Motorul cu ardere internă nu pornește

Cauze posibile:

- Maneta de oprire a motorului nu este acționată.
- Nu există carburant în rezervor; conducta pentru carburant este înfundată.
- În rezervor se găsește carburant de calitate slabă, murdar sau vechi.
- Filtrul de aer este murdar.

- Fișa bujiei este scoasă de pe bujie; cablul de aprindere este fixat slab în fișă.
- Bujia este ancrasată sau defectă; distanță incorectă între electrozi.

Măsurii de remediere:

- Se apasă maneta de oprire a motorului spre ghidon și se menține apăsată. (⇒ 10.1)
- Se completează cu carburant; se curăță conducta de carburant. ☒
- Se utilizează numai carburant proaspăt de marcă, benzină fără plumb; se curăță carburatorul. ☒
- Se curăță filtrul de aer. ☒
- Se conectează fișa bujiei; se verifică legătura dintre cablul de aprindere și fișă. ☒
- Se curăță sau se înlocuiește bujia; se reglează distanța dintre electrozi. ☒

Defecțiuni:

Pornire îngreunată sau puterea motorului
cu ardere internă scade în timpul lucrului.

Cauză posibilă:

- Carcasa mașinii de tuns iarba este înfundată.
- Cosire cu treaptă prea joasă de tăiere, respectiv viteza de înaintare este prea mare în raport cu înălțimea de tăiere.
- Apă în rezervorul de carburant și în carburator; carburatorul este înfundat.
- Rezervorul de carburant este murdar.
- Filtrul de aer este murdar.
- Bujie ancrasată.

Remedii:

- Se curăță carcasa mașinii de tuns iarba (se scoate fișa de pe bujie!) (⇒ 11.2)
- Se reglează o treaptă mai înaltă de tăiere, respectiv se reduce viteza de deplasare. (⇒ 7.7)

- Se golește rezervorul de carburant și se curăță conducta de carburant și carburatorul. ✘
- Se curăță rezervorul de carburant. ✘
- Se curăță filtrul de aer. ✘
- Se curăță bujia. ✘

Defecțiune:

Motorul cu ardere internă se încălzește foarte mult.

Cauză posibilă:

- Nivel prea mic de ulei în motorul cu ardere internă.
- Aripioarele de răcire sunt murdare.

Remediu:

- Se schimbă uleiului din motor. (⇒ 7.8)
- Se curăță aripioarele de răcire. (⇒ 11.2)

Defecțiune:

Vibrații puternice în timpul funcționării.

Cauză posibilă:

- Unitate de tăiere defectă.
- Sistemul de fixare a motorului cu ardere internă este slăbit.

Remediu:

- Se controlează cuțitul, axul cuțitului și fixarea cuțitului (șurubul cuțitului și șaiba de siguranță) și eventual se repară. ✘
- Se strâng șuruburile de fixare a motorului cu ardere internă. ✘

Defecțiune:

Tundere neaspectuoasă, gazonul se îngălbenește

Cauză posibilă:

- Cuțitul este tocit sau uzat

Remediu:

- Se ascute cuțitul sau se înlocuiește (⇒ 11.5), (⇒ 11.5), ✘

 Operație de service efectuată la data de

 Data următoarei operații de service

19. Planul de întreținere

19.1 Confirmare de predare

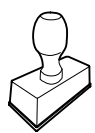
<p>Model: _____</p> <p>Număr de serie:</p> <p><input type="text"/> <input type="text"/> <input type="text"/> <input type="text"/> <input type="text"/> <input type="text"/> <input type="text"/> <input type="text"/> <input type="text"/> <input type="text"/></p> <p>Data: <input type="text"/> <input type="text"/> <input type="text"/> <input type="text"/> <input type="text"/> <input type="text"/> <input type="text"/> <input type="text"/></p> <div style="text-align: center;">  </div> <p>Următoarea operație de întreținere</p> <p>Data: <input type="text"/> <input type="text"/> <input type="text"/> <input type="text"/> <input type="text"/> <input type="text"/> <input type="text"/> <input type="text"/></p>
--

19.2 Confirmare de service



Cu ocazia lucrărilor de întreținere, prezentați aceste instrucțiuni de utilizare distribuitorului dvs. autorizat STIHL.

Acesta confirmă în rubricile formularului efectuarea lucrărilor de service.

Уважаемый клиент,

мы рады, что вы выбрали изделие STIHL. Мы разрабатываем и производим продукцию высочайшего качества, соответствующую потребностям наших клиентов. Наша продукция обеспечивает высокую надежность даже при экстремальных нагрузках.

STIHL – это и высочайшее качество обслуживания. Наши представители всегда готовы провести для Вас компетентную консультацию и инструктаж, а также обеспечить обширную техническую поддержку.

Мы благодарим Вас за доверие и желаем приятных впечатлений от Вашего нового изделия STIHL.



Д-р Николас Штиль

**ВАЖНО! ПЕРЕД ПРИМЕНЕНИЕМ
ОЗНАКОМИТЬСЯ И СОХРАНИТЬ.**

1. Содержание

О пользовании данной инструкцией по эксплуатации	188
Общие сведения	188
Указание по чтению инструкции по эксплуатации	188
Описание устройства	189
Техника безопасности	189
Общие сведения	189
Заправка – обращение с бензином	190
Рабочая одежда и средства защиты	191
Транспортировка устройства	191
Перед работой	191
Во время работы	192
Техническое обслуживание и ремонтные работы	194
Хранение при длительных перерывах в работе	196
Утилизация	196
Описание символов	196
Комплект поставки	197
Подготовка устройства к работе	197
Общая информация	197
Монтаж ведущей ручки	197
Установка и снятие троса стартера	197
Складывание верхней части ведущей ручки	198
Сборка травосборника	198
Снятие и установка травосборника	198
Централизованная регулировка высоты срезания	198
Топливо и моторное масло	198
Защитные устройства	199
Защитные устройства	199
Бугель остановки двигателя	199
Рекомендации по работе	199
Рабочая зона пользователя	200
Введение устройства в работу	200
Запуск двигателя внутреннего сгорания	200
Выключение двигателя внутреннего сгорания	200
Бугель привода движения (RM 248 T, RM 253 T)	200
Индикатор заполнения травосборника	200
Опустошение травосборника	201
Техническое обслуживание	201
Общая информация	201
Очистка устройства	201
Двигатель внутреннего сгорания	201
Проверка пределов износа ножа косилки	201
Техническое обслуживание ножа косилки	202
Хранение (в зимний период)	202
Транспортировка	203
Транспортировка	203
Сведение к минимуму износа и предотвращение повреждений	203
Охрана окружающей среды	204
Стандартные запчасти	205
Декларация изготовителя о соответствии директивам EU	205
Бензиновые газонокосилки (STIHL RM)	205
Знаки соответствия	205
Установленный срок службы	206
Штаб-квартира STIHL	206
Дочерние компании STIHL	206

Представительства STIHL	206
Импортёры STIHL	206
Технические данные	207
REACH	208
Поиск неисправностей	208
График сервисного обслуживания	209
Подтверждение передачи	209
Подтверждение сервисного обслуживания	210

2. О пользовании данной инструкцией по эксплуатации

2.1 Общие сведения

Данная инструкция по эксплуатации является **переводом оригинальной инструкции по эксплуатации** производителя согласно директиве ЕС 2006/42/ЕС.

Компания STIHL постоянно работает над усовершенствованием ассортимента своей продукции, поэтому мы оставляем за собой право на изменения внешнего вида поставляемых изделий, технологии и оснащения. Вследствие этого претензии в отношении технических данных или рисунков этой брошюры не принимаются.

В данной инструкции по эксплуатации могут быть описаны модели, которые доступны не во всех странах.

Данная инструкция по эксплуатации защищена законодательством об авторском праве. Все авторские права

сохраняются, в частности на тиражирование, перевод и обработку с использованием электронных систем.

2.2 Указание по чтению инструкции по эксплуатации

На рисунках и в текстах описывается определенная последовательность операций.

В данной инструкции по эксплуатации поясняются все пиктограммы, которые нанесены на устройстве.

Направление взгляда:

Направление взгляда, принятое в инструкции по эксплуатации при употреблении терминов «слева» и «справа»:

Пользователь стоит за устройством и смотрит вперед по направлению движения.

Ссылка на главу:

Для ссылок на соответствующие главы и подразделы с целью подробных объяснений используется стрелка. В следующем примере приведена ссылка на главу: (⇒ 4.)

Обозначение разделов текста:

Описанные указания могут выглядеть, как в следующих примерах.

Операции, требующие вмешательства пользователя:

- Ослабить винт (1) с помощью отвертки, нажать рукоятку (2) ...

Общее перечисление:

- Применение изделия для спортивных мероприятий или конкурсов

Тексты с дополнительной значимостью:

Разделы текста с дополнительной значимостью помечены в инструкции по эксплуатации одним из приведенных далее символов для обращения на них особого внимания.



Опасность!

Предупреждает об опасности несчастных случаев и получения тяжелых травм для людей. Требуется соблюдать определенные правила поведения и воздерживаться от нарушений.



Предупреждение!

Опасность травматизма для людей. Соблюдение определенных правил поведения предотвращает возможные или вероятные травмы.



Осторожно!

Получения легких травм или нанесения материального ущерба можно избежать, соблюдая определенные правила поведения.



Указание

Информация для оптимального использования устройства и предотвращения возможных ошибок управления.

Тексты с ссылками на рисунки:

Рисунки, поясняющие пользование устройством, находятся в самом начале инструкции по эксплуатации.

Символ фотоаппарата служит для связи рисунков на страницах с рисунками с соответствующей частью текста в инструкции по эксплуатации.



3. Описание устройства



- 1 Верхняя часть ведущей ручки
- 2 Трос стартера
- 3 Поворотная ручка
- 4 Нижняя часть ведущей ручки
- 5 Заднее колесо
- 6 Регулировка высоты скашивания
- 7 Корпус
- 8 Переднее колесо
- 9 Штекер провода свечи зажигания
- 10 Двигатель внутреннего сгорания
- 11 Откидная крышка
- 12 Травосборник
- 13 Бугель привода движения
- 14 Бугель остановки двигателя

4. Техника безопасности

4.1 Общие сведения



При работе с устройством необходимо обязательно соблюдать данные требования по технике безопасности.



Перед первым вводом в работу необходимо внимательно прочитать всю инструкцию по эксплуатации. Инструкцию по эксплуатации следует бережно сохранять для дальнейшего пользования.

Следует соблюдать указания по управлению и техническому обслуживанию, которые Вы найдете в отдельной инструкции по эксплуатации двигателя внутреннего сгорания.

Соблюдение этих мер предосторожности необходимо для обеспечения Вашей безопасности, однако их перечень не является полным. Применять устройство следует в соответствии с чувством здравого смысла и ответственности, не забывая при этом, что пользователь несет ответственность за несчастные случаи с другими лицами или за их собственность.

Ознакомьтесь с элементами управления и особенностями применения устройства.

Работать с устройством разрешается только лицам, изучившим инструкцию по эксплуатации и имеющим навыки управления устройством. Перед первым вводом устройства в эксплуатацию пользователь должен пройти квалифицированный инструктаж, ориентированный на практический опыт. Пользователь должен пройти инструктаж по безопасному обращению с устройством у продавца или другого специалиста.

В частности, в ходе этого инструктажа пользователю следует разъяснить, что работа с устройством требует особой осмотрительности и концентрации внимания.

Даже если вы эксплуатируете данное устройство надлежащим образом, не стоит забывать про возможность возникновения остаточных рисков.



Опасность для жизни вследствие удушья!

Опасность удушья для детей во время игр с упаковочным материалом. Упаковочный материал следует непременно хранить в недоступном для детей месте.

Устройство со всем навесным оборудованием можно передавать или одалживать только тем пользователям, которые, в принципе, знакомы с данной моделью и обслуживанием устройства. Устройство необходимо передавать всегда с инструкцией по эксплуатации.

Пользоваться устройством разрешается только, находясь в хорошем физическом и психическом состоянии. Если у Вас имеются проблемы со здоровьем, то следует обратиться к врачу и выяснить, можно ли Вам работать с устройством. Запрещается работать с устройством после употребления алкогольных напитков, наркотиков или приема лекарств, которые могут оказать негативное влияние на реакции работающего.

Необходимо убедиться, что пользователь физически, психически и умственно в состоянии управлять устройством и работать с ним. Если пользователь обладает физическими, психическими или умственными недостатками, он может работать с устройством только под надзором ответственного лица, или следуя его указаниям.

Следует убедиться, что пользователь достиг совершеннолетия или обучен соответствующей профессии согласно национальным правилам.

Устройство разработано для личного использования.

Внимание – опасность несчастных случаев!

Газонокосилка предназначена только для скашивания газонов. Иное применение запрещено. Оно может привести к опасным последствиям или повреждению устройства.

Из-за опасности получения травм пользователем газонокосилку запрещается применять, например, для следующих работ (неполное перечисление):

- для подрезки веток, зеленых ограждений и кустов,
- для подрезки вьющихся растений,
- для ухода за растениями на крышах и в ящиках на балконах,
- для измельчения обрезков деревьев и кустарников,
- для очистки дорожек (всасыванием, продувкой),
- для выравнивания поверхности почвы, например, при наличии земляных холмиков, сделанных кротами.
- для транспортировки срезанной травы, кроме подачи ее в предназначенный для этого травосборник.

Из соображений безопасности запрещается любое изменение на устройстве, за исключением квалифицированной установки принадлежностей, допущенных компанией STIHL. Кроме того, изменения устройства приводят к лишению права на гарантийный

ремонт. Сведения о разрешенных к использованию принадлежностях вы получите у дилеров STIHL.

Запрещены изменения устройства с целью увеличения мощности или частоты вращения двигателя внутреннего сгорания или электродвигателя.

Запрещается использование устройства для транспортировки предметов, животных или людей, в особенности детей.

Особую осторожность следует проявлять при применении устройства в зонах зеленых насаждений, парках, на спортплощадках, на улицах и предприятиях лесного и сельского хозяйства.



Внимание! Опасность для здоровья вследствие вибрации! Чрезмерная нагрузка, вызванная

вибрациями, может нанести ущерб системе кровообращения и нервной системе, особенно у лиц с нарушениями кровообращения. При появлении симптомов, которые могут появиться из-за вибрационной нагрузки, необходимо обратиться к врачу.

Нижеуказанные симптомы появляются в основном в пальцах, на руках или запястных суставах (неполный перечень примеров):

- потеря чувствительности,
- боли,
- миастения,
- дисхромия кожи,
- неприятные явления формикации.

Необходимо обеими руками крепко, но без напряжения, удерживать ведущую ручку в предусмотренных местах.

Необходимо спланировать рабочее время так, чтобы можно было длительное время избегать чрезмерных нагрузок.

4.2 Заправка – обращение с бензином



Опасность для жизни!

Бензин токсичен и сильно горюч.

Хранить бензин только в предназначенных для этого емкостях (канистрах), которые прошли соответствующую проверку. Крышки заправочных емкостей необходимо всегда правильно накручивать и затягивать до отказа. Из соображений безопасности поврежденные крышки должны быть заменены.

Для утилизации или хранения производственных материалов, например, топлива запрещается использовать бутылки для напитков или подобные емкости. Нельзя исключить, что жидкость в бутылках может кто-то выпить, это особенно опасно для детей.



Бензин хранить вдали от источников искр, открытого пламени, постоянного горения, а также источников тепла и других источников возгорания. Не курить!

Заправку производить только на воздухе и не курить во время заправки.

Перед заправкой надо выключить двигатель внутреннего сгорания и подождать, когда он остынет.

Заливать бензин необходимо перед запуском двигателя внутреннего сгорания. Во время работы двигателя внутреннего сгорания или при неостывшей машине запрещается открывать крышку бензобака или доливать бензин.

Не допускать переливания топливного бака!

Чтобы оставить место для расширения топлива, нельзя заливать топливо выше нижней кромки наливного патрубка топливного бака. Дополнительно соблюдать данные, приведенные в «Инструкции по эксплуатации двигателя внутреннего сгорания».



Если Вы перелили бензин через край, то запускать двигатель внутреннего сгорания можно только после очистки поверхности, залитой бензином. Не включать зажигание до того момента, пока пары бензина не улетучились (протереть насухо).

Пролитое топливо необходимо всегда вытирать.

Если бензин попал на одежду, то ее необходимо сменить.

Нельзя оставлять устройство с бензином в бензобаке в помещении. Там имеется возможность вступления в контакт бензиновых паров с открытым огнем или искрами, что может привести к воспламенению паров.

Если необходимо опорожнить топливный бак, это следует выполнять вне помещения.

4.3 Рабочая одежда и средства защиты



При работе всегда носить прочную обувь с нескользкой подошвой. Нельзя работать босиком или, например, в сандалиях.



Кроме того, во время работ по техобслуживанию и очистке, а также при транспортировке устройства следует надевать прочные перчатки, не носить распущенными длинные волосы и покрывать их (использовать головной убор, шапку и т. п.).



При заточке ножа косилки необходимо пользоваться подходящими защитными очками.

Работать с устройством разрешается только в длинных брюках и в плотно прилегающей одежде.

Нельзя надевать свободную одежду, которая может зацепиться за движущиеся узлы (рычаги управления), также не разрешается носить украшения, галстуки и шарфы.



Во время работы возникает шум. Шум может навредить слуху.

Необходимо использовать защитные наушники.

4.4 Транспортировка устройства

Для предотвращения травм острыми и горячими частями устройства следует работать в перчатках.

Нельзя транспортировать устройство при работающем двигателе внутреннего сгорания. Перед транспортировкой выключить двигатель внутреннего сгорания, дождаться остановки ножа и вынуть штекер провода свечи зажигания.

Устройство следует транспортировать только с остывшим двигателем внутреннего сгорания и без топлива.

Для погрузки использовать подходящие средства (погрузочные платформы, подъемные приспособления).

Устройство и транспортируемые узлы устройства (например, травосборник) должны быть зафиксированы на погрузочной платформе с помощью достаточного количества крепежных средств (ремней, тросов и т. д.).

При подъеме и переносе не допускать прикосновений к ножу косилки.

Соблюдать указания, содержащиеся в главе «Транспортировка». В ней описано, как поднимать или закреплять устройство. (⇒ 12.)

При транспортировке устройства необходимо соблюдать местные законодательные предписания, в особенности по безопасности погрузки и транспортировке предметов на погрузочных платформах.

4.5 Перед работой

Следует удостовериться, что с устройством работают только те лица, которые знакомы с инструкцией по эксплуатации.

Перед вводом устройства в работу проверить топливную систему на герметичность, особенно видимые

детали, например, топливный бак, крышку топливного бака, шланговые соединения. В случае негерметичности или повреждения не запускать двигатель внутреннего сгорания – **опасность пожара!**

Перед вводом в работу сдать устройство на ремонт в специализированный сервисный центр.

Для устройств по уходу за садовыми участками с двигателями внутреннего сгорания или электродвигателями следует соблюдать муниципальные предписания по продолжительности работы.

Тщательно осмотреть участок, на котором будет работать устройство, и убрать все камни, палки, проволоку, кости и иные посторонние предметы, которые могли бы быть захвачены вверх. В высокой траве можно не заметить препятствия (например, пни и корни деревьев).

Поэтому перед работой с устройством на газонном участке следует пометить все скрытые объекты (препятствия), которые невозможно убрать.

Перед использованием устройства следует заменять поврежденные и изношенные детали. Необходимо вовремя обновлять на устройстве нечитабельные или поврежденные наклейки с предупреждениями и указаниями об имеющихся опасностях. Новые наклейки и все остальные запасные части имеются у дилеров STIHL.

Устройство разрешается использовать только в технически безопасном состоянии. Перед каждым использованием следует проверять,

- установлено ли устройство в соответствии с предписаниями.
- безупречно ли состояние режущего инструмента и всего режущего механизма (ножа косилки, крепежных элементов, корпуса косилочного механизма). Особое внимание следует обращать на фиксированное положение, повреждения (насечки или трещины), а также износ. (⇒ 11.4)
- правильно ли закручена крышка топливного бака.
- безупречно ли состояние топливного бака и узлов, связанных с подачей топлива, а также крышки топливного бака.
- безупречно ли состояние защитных устройств и правильно ли они работают (например, бугель остановки двигателя, откидная крышка, корпус, ведущая ручка, защитная решетка).
- полностью ли установлен и не поврежден ли травосборник; запрещается использовать поврежденный травосборник.
- правильно ли закручена резьбовая пробка масляного бака.

В случае необходимости выполнить все требуемые работы или обратиться в специализированный центр. Компания STIHL рекомендует обращаться к дилеру STIHL.

4.6 Во время работы

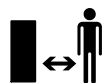

Не работать, если в опасной зоне находятся животные или люди, особенно дети.

Запрещается удалять или переключать установленные на устройстве переключающие и защитные устройства. В частности, нельзя фиксировать бугель остановки двигателя на ведущей ручке (например, путем привязывания).



Внимание – опасность получения травм!

Никогда не класть руки или ноги на вращающиеся детали или под них. Запрещено прикасаться к вращающемуся ножу. Необходимо всегда находиться на некотором расстоянии от отверстия для выброса.

Необходимо всегда сохранять безопасное расстояние от устройства, обеспеченное ведущей ручкой. Ведущая ручка всегда должна быть смонтирована надлежащим образом. Запрещается внесение изменений в ее конструкцию. Запрещается начинать работу устройства со сложенной ведущей ручкой.

Никогда не закрепляйте предметы на ведущей ручке (например, рабочую одежду).

Следует работать только при дневном свете или хорошем искусственном освещении.

Нельзя работать с устройством во время дождя и грозы, особенно в случае опасности удара молнии.

При наличии влажной поверхности неустойчивое положение пользователя увеличивает опасность несчастного случая.

Следует работать, соблюдая особую осторожность, чтобы не подскользнуться. По возможности избегать применения устройства на влажной поверхности.

Отработавшие газы:

Опасность для жизни вследствие отравления!

При появлении тошноты, головной боли, нарушения зрения (например, уменьшение поля зрения), нарушении слуха, головокружении, ухудшающейся способности концентрации необходимо срочно прекратить работу. Эти симптомы могут, кроме прочего, быть вызваны слишком высокой концентрацией отработавших газов.



Устройство выделяет ядовитые отработавшие газы во время работы двигателя внутреннего сгорания. В них содержится ядовитая окись углерода – газ, не имеющий цвета и запаха, а также и другие вредные вещества. Запрещается работа двигателя внутреннего сгорания в закрытых или плохо проветриваемых помещениях.

Запуск:

Запуск устройства производить с осторожностью, соблюдая указания главы «Введение устройства в работу» (⇒ 10.). Запуск в соответствии с указаниями уменьшает опасность травматизма.

Опасность получения травм!

Если трос стартера быстро возвращается обратно, то перемещение ладони и руки к двигателю внутреннего сгорания происходит быстрее, чем отпускание троса. Возникающая вследствие этого отдача может привести к переломам костей, ущемлениям и растяжениям.

При запуске ноги всегда должны находиться на достаточном расстоянии от режущего инструмента.

При запуске запрещается опрокидывать устройство.

При запуске запрещается приводить в действие бугель привода движения.

Не производить запуск двигателя внутреннего сгорания, если канал выброса не закрыт откидной крышкой или травосборником.

Работы на склонах:

Наклонные участки всегда обрабатывать в поперечном направлении, ни в коем случае не в продольном направлении. Если пользователь при косьбе в продольном направлении потеряет контроль, это может привести к тому, что он попадет под работающее устройство.

Будьте особо осторожны, если Вы меняете направление движения на склоне.

Всегда следите за тем, чтобы состояние склонов было хорошим, и избегайте работ с устройством на слишком крутых склонах.

Из соображений безопасности запрещено использовать устройство на склонах крутизной более 25° (46,6 %).

Опасность получения травм!

Угол наклона 25° соответствует вертикальному подъему 46,6 см при 100 см горизонтали.

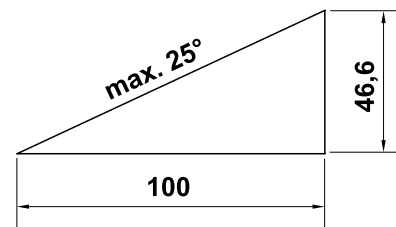

Для обеспечения достаточной смазки двигателя внутреннего сгорания при работе устройства на склонах необходимо соблюдать дополнительные сведения в имеющейся инструкции по эксплуатации двигателя внутреннего сгорания.

Во время работы:



Опасность получения травм!

Никогда не класть руки или ноги на вращающиеся детали, а также не держать их над или под этими деталями.



Не пытайтесь осматривать нож во время работы косилки. Запрещается открывать откидную крышку и/или снимать травосборник до полной остановки ножа косилки. Вращающийся нож может стать причиной телесных повреждений.

Передвигайтесь с устройством только в темпе шага – при работе быстрое передвижение запрещено. Вследствие быстрого перемещения возрастает опасность несчастных случаев из-за спотыкания, скольжения и т. д.

Будьте особо осторожны, если Вы поворачиваете устройство или подвигаете его к себе.

Опасность споткнуться!

Соблюдайте особую осторожность при использовании устройства вблизи склонов, кромок участков, канав и прудов. В частности следует выдерживать достаточное расстояние до подобных опасных зон.

Необходимо огибать невидимые объекты на луговине (брызгальные установки для газонов, забитые в почву сваи, водяные вентили, фундаменты, электрические кабели и т. п.). Наезд на такие посторонние объекты запрещен.



Следить за инерционным движением режущего инструмента, которое длится несколько секунд до полной остановки.

Выключить двигатель внутреннего сгорания, дождаться полной остановки рабочего органа и вынуть штекер провода свечи зажигания:

- прежде чем оставить устройство, или, в том случае, если устройство находится без присмотра;
- перед заправкой. Заправку производить только при остывшем двигателе внутреннего сгорания.

Опасность пожара!

- перед тем, как освободить блокировки или снять заглушки с желоба выброса;
- перед подъемом и переноской устройства;
- перед транспортировкой устройства;
- прежде чем выполнить работы на ноже косилки;

- прежде чем проверить или очистить устройство или провести на нем иные работы (например, складывание ведущей ручки);
- если задет посторонний предмет или у газонокосилки появились ненормальные сильные вибрации. В этих случаях необходимо проверить устройство, в особенности режущий механизм (нож, ножевой вал, крепление ножа) на наличие повреждений, и выполнить необходимый ремонт, прежде чем снова приступить к работе с устройством.



Опасность получения травм!

Наличие сильной вибрации, как правило, свидетельствует о неисправности. Запрещается приводить газонокосилку в действие с поврежденным или погнутым коленчатым валом, с поврежденным или погнутым ножом косилки. При отсутствии необходимых знаний следует поручать ремонт специалистам: компания STIHL рекомендует обращаться к дилеру STIHL.

Необходимо выключить двигатель внутреннего сгорания,

- если устройство перемещается со скашиваемого газонного участка или на него,
- перед тем как переместить устройство на участок, не поросший травой,
- перед тем как открыть откидную крышку или снять травосборник,

- если устройство необходимо опрокинуть для транспортировки,
- перед тем как установить высоту срезания.

4.7 Техническое обслуживание и ремонтные работы

Перед проведением работ по очистке, регулировке, ремонту и техобслуживанию:

- ставить устройство на твердую и ровную поверхность,
- выключить двигатель внутреннего сгорания и дать ему остыть,
- вынуть штекер провода свечи зажигания.



Внимание – опасность получения травм!

Штекер провода свечи зажигания должен находиться вдали от свечи зажигания: случайная искра зажигания может привести к возгоранию или удару электрическим током. Непреднамеренный контакт свечи зажигания со штекером провода свечи зажигания может вызвать нежелательный запуск двигателя внутреннего сгорания.



Опасность получения травм из-за ножа косилки!

Вытягивание троса стартера приводит к вращению рабочего органа. Всегда находиться на достаточном расстоянии от ножа косилки, особенно следить за положением рук и ног, во время вытягивания троса стартера.

Перед выполнением работ, прежде всего в области двигателя внутреннего сгорания, выпускного коллектора и глушителя следует дождаться

остывания устройства. Температуры могут достигать 80° С и выше.

Опасность ожогов!

Непосредственный контакт с моторным маслом может быть опасным. Кроме того, не допускается проливание моторного масла.

Компания STIHL рекомендует по поводу заливки или замены моторного масла обращаться в специализированный центр STIHL.

Очистка:

После работы все устройство необходимо тщательно очистить. (⇒ 11.2)

Удалить остатки травы деревянной палочкой. Очистить щеткой и водой нижнюю поверхность косилки.

Перед установкой в положение для очистки следует опорожнить топливный бак (например, выработать топливо на холостом ходу).

Запрещается использовать аппарат для очистки высокого давления, а также промывать устройство струями воды (например, при помощи садового шланга).

Запрещается использовать агрессивные чистящие средства. Они могут повредить пластмассу и металл, что может вызвать нарушение безопасной эксплуатации устройства STIHL.

С целью исключения возгорания отверстия охлаждения, ребра охлаждения и область выхлопа должны быть чистыми, например, от травы, соломы, мха, листьев или вытекшей смазки.

Работы по техническому обслуживанию:

Разрешается выполнять только те работы по техническому обслуживанию, которые описаны в данной инструкции по эксплуатации. Все другие работы должны производиться дилером.

Для получения необходимых сведений и помощи обращайтесь **всегда** к дилеру.

Компания STIHL рекомендует выполнять работы по техническому обслуживанию и ремонты только у дилеров STIHL.

Дилеры STIHL регулярно предоставляют программы обучения и техническую информацию.

Необходимо использовать только инструменты, принадлежности или навесные устройства, допущенные STIHL для данного устройства, или технически аналогичные узлы. В ином случае нельзя исключить несчастные случаи, приводящие к получению травм или повреждению устройства. При возникновении вопросов обращаться к дилеру.

Оригинальные инструменты, принадлежности и запчасти STIHL по своим качествам оптимально соответствуют устройству и удовлетворяют требованиям пользователя. Оригинальные запасные части STIHL опознаются по номеру запасной части STIHL, по надписи STIHL и при необходимости по знаку запасных частей STIHL. На маленьких деталях знак может стоять также отдельно.

Из соображений безопасности необходимо регулярно проверять узлы, связанные с подачей топлива

(топливопровод, топливный кран, топливный бак, запорное устройство топливного бака, подсоединения и т. п.) на отсутствие повреждений и герметичность, при необходимости соответствующие узлы должны заменяться специалистом (компания STIHL рекомендует обратиться к дилеру STIHL).

Наклейки с предупреждениями и указаниями следует всегда содержать в чистом и хорошо читабельном состоянии. Поврежденные или утерянные наклейки необходимо заменить новыми оригинальными, которые можно получить у дилеров STIHL. При замене узла или детали новым узлом или деталью, следить, чтобы новые части получили такие же наклейки, как и прежние узлы и детали.

При работе с режущим механизмом необходимо всегда носить прочные рабочие перчатки и соблюдать предельную осторожность.

Для того чтобы устройство работало надежно, следует затягивать все гайки, болты и винты до упора, в особенности винт ножа.

Регулярно проверяйте все устройство и травосборник – особенно перед установкой на хранение (например, в зимний период) – на отсутствие износа и повреждений. Из соображений безопасности необходимо сразу заменять изношенные или поврежденные детали, обеспечивая тем самым надежную работу устройства.

Нельзя менять основное положение двигателя внутреннего сгорания и переворачивать его.

В случае снятия каких-либо деталей или защитных приспособлений во время проведения работ по техническому обслуживанию их необходимо немедленно снова установить на место в соответствии с предписаниями.

4.8 Хранение при длительных перерывах в работе

Перед тем как ставить устройство в закрытое помещение, следует дать возможность двигателю внутреннего сгорания остыть.

Устройство следует хранить с опустошенным топливным баком и запасом топлива в закрываемом хорошо вентилируемом помещении.

Необходимо исключить вероятность пользования устройством посторонними лицами (например, детьми).

Если требуется опустошить бак, например, при прекращении работы в зимний период, опорожнение топливного бака должно производиться только на открытом воздухе (путем выработки топлива на холостом ходу).

Перед установкой на хранение (например, в зимний период) устройство следует тщательно очищать.

Устройство следует хранить только с вынутым штекером провода свечи зажигания.

Хранить устройство в состоянии готовности к эксплуатации.

Перед тем как накрыть устройство, дождаться его полного остывания.

4.9 Утилизация

Такие отходы, как отработанное масло или топливо, смазочные средства, фильтры, аккумуляторные батареи и подобные быстроизнашивающиеся узлы могут причинять вред людям, животным и экологии, поэтому они должны быть утилизированы надлежащим образом.

Чтобы получить информацию о правильной утилизации отходов, обращайтесь в Ваш центр по утилизации или иной специализированный сервисный центр. Компания STIHL рекомендует обращаться к дилеру STIHL.

Следует обеспечить правильную утилизацию отслужившего устройства. Перед утилизацией приведите устройство в непригодное состояние. Во избежание несчастных случаев надо специально удалить провод высокого напряжения, опустошить топливный бак и слить моторное масло.

Опасность получения травм из-за ножа косилки!

Кроме того, запрещается оставлять отслужившую газонокосилку без присмотра. Удостовериться, что устройство и особенно нож косилки хранятся в недоступном для детей месте.

5. Описание символов



Внимание!

Перед первым применением прочитайте инструкцию по эксплуатации.



Опасность получения травм!

Запрещено присутствие посторонних лиц в рабочей зоне.

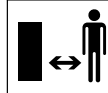

Опасность получения травм!

Перед работами с режущим инструментом, а также перед работами по техобслуживанию и очистке следует вынимать штекер провода свечи зажигания.

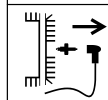

Опасность получения травм!

Руки и ноги держать на расстоянии от ножей!



Режущий инструмент продолжает вращаться по инерции в течение нескольких секунд после выключения (тормоз двигателя внутреннего сгорания/ножа).

RM 248 T, RM 253 T:



Включить привод движения.



Запустить двигатель внутреннего сгорания.



Выключить двигатель внутреннего сгорания.

6. Комплект поставки



Поз.	Наименование	Шт.
A	Базовое устройство	1
B	Верхняя часть травосборника	1
C	Нижняя часть травосборника	1
D	Поворотная ручка	2
E	Винт с полупотайной головкой	2
F	Направляющая троса	1
	Инструкция по эксплуатации	1
	Инструкция по эксплуатации двигателя внутреннего сгорания	1

7. Подготовка устройства к работе

7.1 Общая информация



Опасность получения травм

Следует соблюдать предписания по технике безопасности в главе «Техника безопасности» (⇒ 4.).

- Для выполнения всех описанных работ устройство должно быть горизонтально установлено на ровном и твердом основании.

7.2 Монтаж ведущей ручки



Опасность защемления!

При вкручивании обеих поворотных ручек (D) верхнюю часть ведущей ручки (1) удерживать рукой в самом высоком положении.

- Вставить винт с полупотайной головкой (E) в направляющую троса (F).
- Установить направляющую троса (F) на тросе устройства остановки двигателя (2).
- **RM 248 T, RM 253 T:** Установить направляющую троса (F) также на тросе привода движения (3).
- Удерживать верхнюю часть ведущей ручки (1) в соответствии с рисунком с внешней стороны нижних частей ведущей ручки (4).

- Вставить винт с полупотайной головкой (E) – слева с направляющей троса (F), справа без нее – в отверстия и закрепить, закрутив поворотные ручки (D) до отказа.

7.3 Установка и снятие троса стартера



Установка:

- Штекер провода свечи зажигания отсоединить от двигателя внутреннего сгорания.
- Прижать бугель остановки двигателя (1) к ведущей ручке и удерживать в этом положении.
- Медленно вытянуть трос стартера (2) и вставить в держатель троса (3).
- Медленно отпустить трос стартера (2) и бугель остановки двигателя (1).
- Вставить штекер провода свечи зажигания.

Снятие:

- Штекер провода свечи зажигания отсоединить от двигателя внутреннего сгорания.
- Прижать бугель остановки двигателя (1) к ведущей ручке и удерживать в этом положении.
- Медленно вытянуть трос стартера (2) и вынуть из держателя троса (3).
- Медленно вернуть трос стартера (2) на место и отпустить бугель остановки двигателя (1).

- Вставить штекер провода свечи зажигания.

7.4 Складывание верхней части ведущей ручки



Для удобной транспортировки и компактного хранения можно сложить верхнюю часть ведущей ручки (1).



Опасность получения травм!

Перед складыванием выключить двигатель внутреннего сгорания и вынуть штекер провода свечи зажигания.

Верхняя часть ведущей ручки (1) не должна испытывать нагрузку из-за дополнительного веса (например, из-за рабочей одежды, повешенной на верхнюю часть ведущей ручки).

Опасность защемления!

Самоскладывание верхней части ведущей ручки (1) возможно при отвинчивании обеих поворотных ручек (3). Поэтому перед отвинчиванием обеих поворотных ручек (3) удерживать верхнюю часть ведущей ручки (1) в самом высоком положении.

- Вынуть трос стартера. (⇒ 7.3)
- Отвинтить поворотную ручку (3) с обеих сторон (выкручивать против часовой стрелки).
- Медленно откинуть верхнюю часть ведущей ручки (1) вперед.

7.5 Сборка травосборника



- Установить верхнюю часть травосборника (B) на его нижнюю часть (C).

- Проверить правильность положения: Накладки (1) должны быть расположены точно над отверстиями (2). Все накладки (1) и направляющие выступы (3) должны войти внутрь. Верхняя часть травосборника (B) должна охватывать его нижнюю часть (C) снаружи по всему периметру.

- Начиная от середины задней части легким нажатием снаружи вдавить накладку (1) в отверстия (2) в нижней части травосборника.

7.6 Снятие и установка травосборника



Опасность получения травм!

Перед установкой и снятием травосборника двигатель внутреннего сгорания должен быть выключен!

Установка:

- Открыть откидную крышку (1) и удерживать ее.
- Подвесить травосборник (2), вставив фиксирующие выступы (3) в крепежные элементы (4) на обратной стороне устройства. Убедиться, что крышка (5) закрыта правильно.
- Отпустить откидную крышку (1).

Снятие:

- Открыть откидную крышку (1) и удерживать ее.
- Приподнять травосборник (2) и снять, потянув назад.

- Медленно закрыть откидную крышку (1).

7.7 Централизованная регулировка высоты срезания



Опасность получения травм!

Перед регулировкой высоты срезания выключить двигатель внутреннего сгорания.

Можно устанавливать 7 различных уровней высоты срезания от **25 мм** до **75 мм**.

Уровень срезания 1:
минимальная высота срезания

Уровень срезания 7:
максимальная высота срезания

- Рукой прижать рукоятку регулировки высоты срезания (1) к заднему колесу (2) и удерживать ее в этом положении.
- Установить рукоятку регулировки высоты срезания (1) в требуемое положение.
- Медленно отпустить рукоятку регулировки высоты срезания (1) и защелкнуть.

7.8 Топливо и моторное масло



Опасность получения травм!

Следовать предупреждениям в главе «Техника безопасности». (⇒ 4.)



Не допускать повреждений устройства!

Перед первым пуском залить моторное масло (см. «Инструкцию по эксплуатации двигателя внутреннего сгорания»). При заливке моторного масла STIHL рекомендует применять подходящее вспомогательное средство (например, воронку). В комплект поставки устройства вспомогательное средство не входит.

Моторное масло:

Сведения о применяемом моторном масле и количестве заливаемого масла можно найти в «Инструкции по эксплуатации двигателя внутреннего сгорания». Регулярно контролировать уровень заполнения масла (см. «Инструкцию по эксплуатации двигателя внутреннего сгорания»). Нельзя допускать недоливов масла, а также превышения требуемого уровня масла.



Топливо:

Рекомендация:
Свежее топливо марочных сортов.
Сведения о качестве топлива (октановом числе) приведены в «Инструкции по эксплуатации двигателя внутреннего сгорания».

– Неэтилированный бензин

Для заправки следует применять воронку (не входит в комплект поставки).



8. Защитные устройства

Для безопасного управления и защиты от неправильного использования устройство оснащено многочисленными защитными устройствами.



Опасность получения травм!

Если у одного из защитных устройств обнаруживается дефект, то работа устройства запрещена. Компания STIHL рекомендует обращаться в таком случае к дилерам STIHL.

8.1 Защитные устройства

Газонокосилка оснащена защитными устройствами, которые предотвращают непреднамеренный контакт с ножом косилки и выбрасываемой срезанной травой.

Защитными устройствами считаются корпус, откидная крышка, травосборник и надлежащим образом установленная ведущая ручка.

8.2 Бугель остановки двигателя

Газонокосилка оснащена устройством остановки двигателя.

Во время работы при отпускании бугеля остановки двигателя двигатель внутреннего сгорания отключается. Двигатель внутреннего сгорания и нож полностью останавливаются в течение 3 секунд.



Опасность получения травм!

Если время движения ножа по инерции превышает указанное значение, то устройство не подлежит дальнейшему использованию и требует проверки у дилера.

Измерение времени работы по инерции

После включения двигателя внутреннего сгорания нож начинает вращаться, при этом слышен создаваемый потоком воздуха шум. Время движения по инерции соответствует продолжительности этого шума после выключения двигателя внутреннего сгорания. Его можно измерить с помощью секундомера.

9. Рекомендации по работе

Чтобы иметь красивый газон с густой травой,

- косьбу следует выполнять с малой скоростью движения.
- подстригать траву на газоне надо часто, срезая ее коротко.
- при жарком и сухом климате не следует слишком коротко подрезать траву, так как в таком случае газоны на солнце выгорают и приобретают непривлекательный вид.
- работать следует с острыми ножами косилки – поэтому регулярно точить их (в специализированном сервисном центре).
- необходимо регулярно менять направление срезания.

9.1 Рабочая зона пользователя



- Из соображений безопасности при запуске и работе двигателя внутреннего сгорания пользователь должен всегда находиться в рабочей зоне за ведущей ручкой. Всегда соблюдать безопасное расстояние от устройства, обеспеченное ведущей ручкой.
- Управление газонокосилкой разрешается выполнять только одному человеку, посторонним лицам запрещено находиться в опасной зоне. (⇒ 4.)

10. Введение устройства в работу

10.1 Запуск двигателя внутреннего сгорания



Не допускать повреждений устройства!

- Не запускать двигатель внутреннего сгорания в высокой траве или при самой низкой высоте скашивания. Это может повлечь за собой проблемы при запуске. Благодаря регулятору подачи топлива с фиксированным положением двигатель внутреннего сгорания после запуска всегда работает с оптимальной рабочей частотой вращения.
- Прижать бугель остановки двигателя (1) к ведущей ручке и удерживать в этом положении.

- Медленно вытянуть трос стартера (2) до появления сопротивления натяжению. Затем резко дернуть за трос, быстро вытянув его на длину руки. Медленно вернуть трос стартера (2) на место, чтобы пусковой механизм мог произвести намотку троса. Повторять процесс до тех пор, пока двигатель внутреннего сгорания не запустится.

10.2 Выключение двигателя внутреннего сгорания



Для выключения двигателя внутреннего сгорания отпустить бугель остановки двигателя (1). После кратковременного движения по инерции двигатель внутреннего сгорания и нож косилки полностью останавливаются.

10.3 Бугель привода движения (RM 248 T, RM 253 T)



Включение привода движения:

- Запустить двигатель внутреннего сгорания. (⇒ 10.1)
- Потянуть бугель привода движения (1) к ведущей ручке и удерживать его в этом положении. Привод движения включается и газонокосилка начинает движение вперед.

Выключение привода движения:

- Отпустить бугель привода движения (1). Привод движения выключается и газонокосилка останавливается. Двигатель внутреннего сгорания продолжает работать.

10.4 Индикатор заполнения травосборника



Поток воздуха, создаваемый ножом, поднимает индикатор заполнения травосборника (1). Если травосборник заполнен, поток воздуха останавливается. При недостаточном потоке воздуха индикатор заполнения травосборника (1) возвращается в исходное положение. Это является указанием на опустошение травосборника.

Неограниченная функция индикатора заполнения травосборника возможна только при оптимальном потоке воздуха. Внешние воздействия, такие как влажная, густая или высокая трава, низкие уровни среза, загрязнение или тому подобное, могут влиять на поток воздуха и работу индикатора заполнения травосборника.

Травосборник заполняется:

Травосборник заполнен:

- Опустошить заполненный травосборник (⇒ 10.5).

10.5 Опустошение травосборника



Опасность получения травм!

Перед снятием травосборника выключить двигатель внутреннего сгорания из соображений безопасности.

- Снять травосборник. (⇒ 7.6)
- Удерживать травосборник за ручку (1) и рукоятку (2) и выгрузить срезанную траву.
- Убедиться, что крышка (3) закрыта правильно. Установить травосборник. (⇒ 7.6)

11. Техническое обслуживание

11.1 Общая информация



Опасность получения травм!

Следует соблюдать предписания по технике безопасности в главе «Техника безопасности» (⇒ 4.).

Ежегодное техническое обслуживание дилером:

Газонокосилку следует ежегодно проверять у дилера. Компания STIHL рекомендует обращаться к дилеру STIHL.

11.2 Очистка устройства



Интервал технического обслуживания:

после каждого применения



Опасность получения травм!

Выключить двигатель внутреннего сгорания и вынуть штекер провода свечи зажигания.

Перед установкой устройства в положение для очистки следует опорожнить топливный бак (выработать топливо на холостом ходу).

Положение для очистки:

- Выбрать 1-й уровень срезания. (⇒ 7.7)
- Отпустить верхнюю часть ведущей ручки (1), выкрутив обе поворотные ручки (2).
- Открыть откидную крышку и удерживать ее.
- Перемещать устройство в положение для очистки, пока оно самостоятельно не встанет в это положение.

11.3 Двигатель внутреннего сгорания

Интервал технического обслуживания:

См. «Инструкцию по эксплуатации двигателя внутреннего сгорания».

Общие указания:

Соблюдать указания по управлению и техобслуживанию, которые приведены в прилагаемой «Инструкции по эксплуатации двигателя внутреннего сгорания».

Для продолжительного срока службы особенно важным всегда является достаточный уровень масла, а также регулярная замена масляных и воздушных фильтров.

Рекомендуемые интервалы замены масла, а также информация о моторном масле и количестве масла для заливки приведены в «Инструкции по эксплуатации двигателя внутреннего сгорания».

Чтобы обеспечить достаточное охлаждение двигателя внутреннего сгорания, ребра охлаждения должны всегда оставаться чистыми.

11.4 Проверка пределов износа ножа косилки



Опасность получения травм!

Необходимо соблюдать предписания по технике безопасности, указанные в главе «Техника безопасности». (⇒ 4.)

Периодичность технического обслуживания:

перед каждым применением.



Опасность получения травм!

Изношенный нож косилки может сломаться и стать причиной получения серьезных травм. Поэтому необходимо всегда соблюдать инструкции по техобслуживанию ножа. В зависимости от места и продолжительности эксплуатации нож косилки подвержен износу в различной степени. При эксплуатации устройства на песчаном основании или при частой работе в условиях низкой влажности нагрузка на нож косилки усиливается, что приводит к более быстрому износу.

Процесс проверки:

Перед каждой проверкой следует тщательно очищать нож косилки (1).

- Установить устройство в положение для очистки. (⇒ 11.2)

Толщина ножа косилки:

В любой точке ножа косилки должна быть обеспечена толщина (А). Основные точки отмечены на рисунке. (Проверка раздвижным калибром).

A = 2 мм

Предел износа лезвий:

При заточке лезвий допускается стачивание максимум на величину (В). Для проверки приложить линейку (2) к передней кромке ножа (3) и проверить степень износа.

B = 5 мм

11.5 Техническое обслуживание ножа косилки



Опасность получения травм!

Следует соблюдать предписания по технике безопасности в главе «Техника безопасности». (⇒ 4.) Заточку ножа косилки рекомендуется поручать специалисту сервисной службы.

Демонтаж ножа косилки:

Для демонтажа применяют деревянный брусок (1) (прибл. 60 x 60 мм) для удерживания ножа косилки (2).

- Ослабить винт ножа (3) и выкрутить его. Снять винт ножа (3), шайбу (4) и нож косилки (2).

Заточка ножа косилки:



Опасность получения травм!

Во время заточки следует всегда пользоваться защитными очками и перчатками.

- При заточке нож косилки следует охлаждать, например, водой. Нельзя допускать появления синеватого цвета, так как в этом случае снижается долговечность ножа.
- Нож косилки следует точить равномерно, чтобы избежать вибрации из-за дисбаланса.
- Необходимо выдерживать угол режущей кромки **30°**.
- При заточке следить за соблюдением пределов износа.



Опасность получения травм!

Нож косилки необходимо заменять, если видны насечки или трещины, а также, если достигнут предел износа (⇒ 11.4).

Монтаж ножа косилки:

Для монтажа использовать деревянный брусок (1) для удерживания ножа косилки (2).



Накладки на нижней стороне ножа косилки предотвращают неправильный монтаж.

- Зафиксировать винт ножа (3) фиксирующим составом **Loctite 243**.
- Нож косилки (2) устанавливаются изогнутыми кромками вверх на втулку ножа (5).
- Установить стопорную шайбу (4) и вместе с винтом ножа (3) затянуть, используя **60 - 65 Нм**.



Опасность получения травм!

Необходимо выдерживать предписанный момент затяжки винта ножа. При каждой установке ножа следует заменять стопорную шайбу (4). При каждой замене ножа винт ножа (3) также подлежит замене.

11.6 Хранение (в зимний период)

При длительном простое устройства (в период зимнего хранения) соблюдать следующие пункты:

- Тщательно очистить все наружные части устройства.
- Все движущиеся детали хорошо смазать.

- Опустошить топливный бак и карбюратор (выработать топливо на холостом ходу).
- Вывинтить свечу зажигания (см. «Инструкцию по эксплуатации двигателя внутреннего сгорания») и залить приibl. 3 см³ моторного масла в двигатель внутреннего сгорания через отверстие для свечи зажигания. Прокрутить двигатель внутреннего сгорания несколько раз без свечи зажигания (потянуть за трос стартера).



Опасность пожара!

Штекер провода свечи зажигания из-за опасности воспламенения держать вдали от отверстия под свечу зажигания.

- Вновь ввинтить свечу зажигания (см. «Инструкцию по эксплуатации двигателя внутреннего сгорания»).
- Сменить масло (см. «Инструкцию по эксплуатации двигателя внутреннего сгорания»).
- Устройство необходимо хранить в сухом, закрытом и непыльном помещении. Удостоверьтесь, что устройство находится в недоступном для детей месте.

12. Транспортировка

12.1 Транспортировка



Опасность получения травм!

Перед транспортировкой соблюдать требования главы «Техника безопасности». (⇒ 4.) Переносить устройство следует только вдвоем. При этом всегда носить подходящую защитную одежду (защитные ботинки, прочные перчатки). Перед подъемом или транспортировкой вынуть штекер провода свечи зажигания.

Подъем или переноска устройства:

- Поднимать или переносить устройство можно только за предназначенное для этого место (1) и за верхнюю часть ведущей ручки (2) или, при сложенной верхней части ведущей ручки, за обе нижние части ведущей ручки (3) (см. рисунок **A**).

Транспортировка устройства:



Опасность получения травм!

Закреплять устройство только в том случае, если оно стоит на всех четырех колесах. В этом положении нож косилки не свободен, и утечка моторного масла или топлива невозможна (см. рисунок **B**).

Устройство при транспортировке необходимо закреплять на погрузочной платформе (прицепе, автомобиле

и т. д.) при помощи достаточного количества подходящих средств крепления, чтобы исключить возможность соскальзывания. Тросы или ремни должны закрепляться в следующих местах на устройстве:

- переднее колесо, заднее колесо
- нижние части ведущей ручки

13. Сведение к минимуму износа и предотвращение повреждений

Важные указания по техническому обслуживанию и уходу для следующих групп изделий

Бензиновые газонокосилки (STIHL RM)

Компания STIHL не несет никакой ответственности за получение травм и нанесение материального ущерба, которые произошли вследствие несоблюдения инструкции по эксплуатации, в особенности в отношении безопасности, управления и технического обслуживания, или в результате использования не допущенных навесных узлов или неоригинальных запчастей.

Для предотвращения возникновения повреждений или чрезмерного износа деталей Вашего устройства STIHL обязательно соблюдайте следующие важные указания:

1. Быстроизнашивающиеся компоненты

Некоторые детали устройства STIHL даже при использовании их по назначению подвергаются нормальному износу и их необходимо

своевременно заменять в зависимости от вида и продолжительности эксплуатации.

К ним относятся:

- ножи;
- травосборник;
- клиновой ремень (RM 248 T, RM 253 T).

2. Соблюдение предписаний данной инструкции по эксплуатации

Использование, техническое обслуживание и хранение устройства STIHL должны осуществляться точно так, как описано в данной инструкции по эксплуатации. Пользователь сам несет ответственность за все повреждения и ущерб, вызванные несоблюдением предписаний по технике безопасности, указаний по управлению устройством и техническому обслуживанию.

В частности, это распространяется на:

- технические изменения изделия, несогласованные с компанией STIHL;
- использование неразрешенных компанией STIHL производственных материалов (смазочные средства, бензин и моторное масло: см. указания производителя двигателя внутреннего сгорания);
- применение инструментов или принадлежностей, которые не допущены, не пригодны для устройства или являются низкокачественными;
- использование изделия не по назначению;

- применение изделия во время спортивных мероприятий или конкурсов;
- косвенные убытки в результате использования изделия с неисправными деталями.

3. Работы по техническому обслуживанию

Все работы, приведенные в разделе «Техническое обслуживание», должны выполняться регулярно.

Если эти работы пользователь не может производить самостоятельно, то необходимо обратиться к дилеру.

Компания STIHL рекомендует выполнять работы по техническому обслуживанию и ремонты только у дилера STIHL.

Дилеры STIHL регулярно предоставляют программы обучения и техническую информацию.

В случае ущерба из-за повреждений вследствие невыполненных работ по техническому обслуживанию ответственность несет пользователь.

К таким повреждениям относятся:

- Коррозийные повреждения и другие последствия неправильного хранения.
- Повреждения устройства в результате применения некачественных запчастей.

- Повреждения вследствие несвоевременности или недостаточности технического обслуживания, или работ по техническому обслуживанию и ремонту, которые производились не в специализированных мастерских.

14. Охрана окружающей среды



Скошенная трава не относится к отходам, ее следует использовать для приготовления компоста.

Устройство, принадлежности к нему и их упаковка изготовлены из материалов, пригодных для вторичного использования, и подлежат соответствующей утилизации.

Раздельная утилизация остатков материалов, удовлетворяющая экологическим требованиям, способствует возможности многократного применения материалов. По этой причине после истечения обычного срока службы устройство следует отправлять на пункт утилизации. При утилизации следует соблюдать данные в главе «Утилизация» (⇒ 4.9).

Обращайтесь в Ваш пункт приема утильсырья или в специализированный центр, чтобы получить информацию о правильной утилизации отходов.

15. Стандартные запчасти

Нож косилки RM 248, RM 248 T

6350 702 0103

Нож косилки RM 253, RM 253 T

6371 702 0102

Винт ножа

9008 319 9028

Стопорная шайба

0000 702 6600

 Крепежные элементы ножа косилки (например, винт ножа) необходимо заменять при замене или монтаже ножа. Запасные части можно приобрести у дилера STIHL.

16. Декларация изготовителя о соответствии директивам EU

16.1 Бензиновые газонокосилки (STIHL RM)

STIHL Tirol GmbH
Hans Peter Stihl-Straße 5
6336 Langkampfen
Австрия

заявляет под собственную ответственность, что машина

Газонокосилка, перемещаемая вручную, с двигателем внутреннего сгорания (STIHL RM)

Заводская марка: **STIHL**
Тип: RM 248.0
RM 248.0 T
Серийный номер: 6350

Тип: RM 253.0
RM 253.0 T
Серийный номер: 6371

Соответствует следующим директивам Европейского сообщества (ЕС): 2011/65/EU, 2000/14/EC, 2014/30/EU, 2006/42/EC

Изделие было разработано в соответствии со следующими нормами: EN ISO 5395-1, EN ISO 5395-2, EN 14982

Процессы разработки и производства изделий регламентированы стандартами в редакции, действующей на момент проведения этих работ.

Примененный метод оценки соответствия директивам: Приложение VIII (2000/14/EC)

Название и адрес принимавшей участие инстанции:

TÜV Rheinland LGA Products GmbH
Tillystraße 2
D-90431 Nürnberg

Составление и хранение технической документации:
Свен Циммерманн
STIHL Tirol GmbH

Год выпуска и номер машины указаны на фирменной табличке устройства с паспортными данными.

Измеренный уровень шума:
RM 248.0: 95,2 dB(A)
RM 248.0 T: 95,2 dB(A)
RM 253.0: 97,0 dB(A)
RM 253.0 T: 97,0 dB(A)

Гарантированный уровень шума:
RM 248.0: 96 dB(A)
RM 248.0 T: 96 dB(A)
RM 253.0: 98 dB(A)
RM 253.0 T: 98 dB(A)

Лангкампфен,
2020-01-02 (ГТТТ-ММ-ДД)

STIHL Tirol GmbH

И.о.



Matthias Fleischer, руководитель отдела научных исследований и разработки

И.о.



Sven Zimmermann, руководитель отдела качества

16.2 Знаки соответствия

 Сведения о сертификатах EAC и декларациях соответствия, подтверждающих выполнение технических правил и

требований Таможенного союза, представлены на сайтах www.stihl.ru/eas или могут быть затребованы по телефону в соответствующем местном представительстве STIHL.



Технические правила и требования для Украины выполнены.

16.3 Установленный срок службы

Полный установленный срок службы – до 30 лет.

Для выработки установленного срока службы необходимы своевременное техническое обслуживание и уход согласно руководству по эксплуатации.

16.4 Штаб-квартира STIHL

ANDREAS STIHL AG & Co. KG
Badstrasse 115
71336 Waiblingen

Германия

16.5 Дочерние компании STIHL

В Российской Федерации:

ООО «АНДРЕАС ШТИЛЬ МАРКЕТИНГ»
ул. Тамбовская, дом 12, лит В, офис 52
192007 Санкт-Петербург, Россия
Горячая линия: +7 800 4444 180
Эл. почта: info@stihl.ru

УКРАИНА

ТОВ «Андреас Штіль»
вул. Антонова 10, с. Чайки
08135 Київська обл., Україна
Телефон: +38 044 393-35-30
Факс: +380 044 393-35-70
Эл. почта: info@stihl.ua
www.stihl.ua
Гаряча лінія: +38 0800 501 930

16.6 Представительства STIHL

В Белоруссии:

Представительство
ANDREAS STIHL AG & Co. KG
ул. К. Цеткин, 51-11а
220004 Минск, Беларусь
Горячая линия: +375 17 200 23 76

В Казахстане:

Представительство
ANDREAS STIHL AG & Co. KG
ул. Шагабутдинова, 125А, оф. 2
050026 Алматы, Казахстан
Горячая линия: +7 727 225 55 17

16.7 Импортёры STIHL

РОССИЙСКАЯ ФЕДЕРАЦИЯ

ООО "ШТИЛЬ ЗЮДВЕСТ"
350000, Российская Федерация,
г. Краснодар, ул. Западный обход, д.
36/1

ООО "ФЛАГМАН"
194292, Российская Федерация,
г. Санкт-Петербург, 3-ий Верхний
переулок, д. 16 литер А, помещение 38

ООО "ПРОГРЕСС"

107113, Российская Федерация,
г. Москва, ул. Маленковская, д. 32, стр.
2

ООО "АРНАУ"

236006, Российская Федерация,
г. Калининград, Московский проспект, д.
253, офис 4

ООО "ИНКОР"

610030, Российская Федерация,
г. Киров, ул. Павла Корчагина, д. 1Б

ООО "ОПТИМА"

620030, Российская Федерация,
г. Екатеринбург, ул. Карьерная д. 2,
Помещение 1

ООО "ТЕХНОТОРГ"

660112, Российская Федерация,
г. Красноярск, ул. Парашютная, д. 15

ООО "ЛЕСОТЕХНИКА"

664540, Российская Федерация,
с. Хомутово, ул. Чапаева, д. 1, оф. 39

УКРАИНА

ТОВ «Андреас Штіль»
вул. Антонова 10, с. Чайки
08135 Київська обл., Україна

БЕЛАРУСЬ

ООО «ПИЛАКОС»
ул. Тимирязева 121/4 офис 6
220020 Минск, Беларусь

УП «Беллесэкспорт»
ул. Скрыганова 6.403
220073 Минск, Беларусь

КАЗАХСТАН

ИП «ВОРОНИНА Д.И.»
пр. Райымбека 312
050005 Алматы, Казахстан

КИРГИЗИЯ

ОсОО «Муза»
ул. Киевская 107
720001 Бишкек, Киргизия

АРМЕНИЯ

ООО «ЮНИТУЛЗ»
ул. Г. Парпеци 22
0002 Ереван, Армения

17. Технические данные

RM 248.0 / RM 248.0 T, RM 253.0 / RM 253.0 T:

Двигатель внутреннего сгорания, конструктивное исполнение:	4-тактный двигатель внутреннего сгорания
Вид режущего механизма:	Ножевая траверса
Защитное устройство:	Устройство остановки двигателя
Пусковое устройство:	Запуск тросом
Привод задних колес (RM 248.0 T/ RM 253.0 T)	1 передача переднего хода

RM 248.0 / RM 248.0 T, RM 253.0 / RM 253.0 T:

Размеры передних колес:	180 мм
Размеры задних колес:	200 мм
Высота скашивания:	25-75 мм
Объем травосборника:	55 л

RM 248.0 / RM 248.0 T:

Серийный номер:	6350
Ширина реза:	46 см
Д/Ш/В:	155/52/106 см
Момент затяжки винта ножа:	60-65 Нм

RM 248.0:

Тип двигателя:	STIHL EVC 200
Номинальная мощность при номинальной частоте вращения:	2,1-2900 кВт-об/мин
Рабочий объем:	139 куб. см
Топливный бак:	0,9 л
Скорость вращения режущего механизма:	2900 об/мин
Частота вращения выходного вала двигателя:	2900 об/мин
В соответствии с директивой 2000/14/ЕС: Гарантированный уровень шума $L_{WA,d}$	96 дБ(А)

RM 248.0:

В соответствии с директивой 2006/42/ЕС: Уровень звука на рабочем месте L_{pA}	83 дБ(А)
Погрешность K_{pA}	2 дБ(А)
Заданное значение вибрации согласно EN 12096: Замеренное значение a_{hw}	4,00 м/с ²
Погрешность K_{hw} Замер согласно EN 20643	2,00 м/с ²
Вес:	26 кг
RM 248.0 T:	
Тип двигателя:	B&S Series 550 EX OHV RS
Номинальная мощность при номинальной частоте вращения:	2,1-2800 кВт-об/мин
Рабочий объем:	140 куб. см
Топливный бак:	0,8 л
Скорость вращения режущего механизма:	2800 об/мин
Частота вращения выходного вала двигателя:	2800 об/мин
В соответствии с директивой 2000/14/ЕС: Гарантированный уровень шума $L_{WA,d}$	96 дБ(А)
В соответствии с директивой 2006/42/ЕС: Уровень звука на рабочем месте L_{pA}	82 дБ(А)

RM 248.0 T:

Погрешность K_{pA}	2 дБ(А)
Заданное значение вибрации согласно EN 12096:	
Замеренное значение a_{hw}	4,85 м/с ²
Погрешность K_{hw}	2,43 м/с ²
Замер согласно EN 20643	
Вес:	27 кг

RM 253.0 / RM 253.0 T:

Серийный номер:	6371
Ширина реза:	51 см
Д/Ш/В:	160/55/106 см
Момент затяжки винта ножа:	60-65 Нм

RM 253.0:

Тип двигателя:	B&S Series 625
Номинальная мощность при номинальной частоте вращения:	2,2-2800 кВт-об/мин
Рабочий объем:	150 куб. см
Топливный бак:	0,8 л
Скорость вращения режущего механизма:	2800 об/мин
Частота вращения выходного вала двигателя:	2800 об/мин
В соответствии с директивой 2000/14/ЕС:	
Гарантированный уровень шума $L_{WAд}$	98 дБ(А)

RM 253.0:

В соответствии с директивой 2006/42/ЕС:	
Уровень звука на рабочем месте L_{pA}	85 дБ(А)
Погрешность K_{pA}	2 дБ(А)
Заданное значение вибрации согласно EN 12096:	
Замеренное значение a_{hw}	5,00 м/с ²
Погрешность K_{hw}	2,50 м/с ²
Замер согласно EN 20643	
Вес:	26 кг

RM 253.0 T:

Тип двигателя:	B&S Series 625
Номинальная мощность при номинальной частоте вращения:	2,2-2800 кВт-об/мин
Рабочий объем:	150 куб. см
Топливный бак:	0,8 л
Скорость вращения режущего механизма:	2800 об/мин
Частота вращения выходного вала двигателя:	2800 об/мин
В соответствии с директивой 2000/14/ЕС:	
Гарантированный уровень шума $L_{WAд}$	98 дБ(А)
В соответствии с директивой 2006/42/ЕС:	
Уровень звука на рабочем месте L_{pA}	85 дБ(А)

RM 253.0 T:

Погрешность K_{pA}	2 дБ(А)
Заданное значение вибрации согласно EN 12096:	
Замеренное значение a_{hw}	5,00 м/с ²
Погрешность K_{hw}	2,50 м/с ²
Замер согласно EN 20643	
Вес:	28 кг

17.1 REACH

REACH – это технический регламент ЕС, регулирующий производство и оборот химических веществ, включая их обязательную регистрацию.

Информацию об исполнении предписания REACH (ЕС) № 1907/2006 см. на сайте www.stihl.com/reach.

18. Поиск неисправностей

✳ При необходимости обращаться к дилеру, компания STIHL рекомендует дилера STIHL.

📖 См. «Инструкцию по эксплуатации двигателя внутреннего сгорания».

Неисправность:

Двигатель внутреннего сгорания не запускается

Возможная причина:

- Бугель остановки двигателя не приведен в действие.
- Отсутствует топливо в баке; засорен топливопровод.

- Плохое, загрязненное или старое топливо в баке.
- Воздушный фильтр загрязнен.
- Штекер провода свечи зажигания отсоединен от свечи зажигания; провод высокого напряжения плохо закреплен в штекере.
- Свеча зажигания закопталась или имеет повреждения; неправильное расстояние между электродами.

Устранение:

- Прижать бугель остановки двигателя к ведущей ручке и удерживать в этом положении. (⇒ 10.1)
- Долить топливо; прочистить топливопровод. ✖
- Всегда использовать свежее топливо марочных сортов, неэтилированный бензин; очистить карбюратор. ✖
- Очистить воздушный фильтр. ✖
- Вставить штекер провода свечи зажигания; проверить соединение между проводом высокого напряжения и штекером. ✖
- Очистить или заменить свечу зажигания; отрегулировать расстояние между электродами. ✖

Неисправность:

Затрудненный пуск или снижение мощности двигателя внутреннего сгорания.

Возможная причина:

- Засорен корпус газонокосилки.
- Косьба на слишком низком уровне срезания или со слишком большой скоростью движения по сравнению с высотой срезания.
- Вода в топливном баке и карбюраторе; карбюратор засорен.
- Засорен топливный бак.
- Засорен воздушный фильтр.

- Закопталась свеча зажигания.

Устранение:

- Очистить корпус газонокосилки (отсоединить штекер провода свечи зажигания!). (⇒ 11.2)
- Установить больший уровень срезания или понизить скорость движения. (⇒ 7.7)
- Опорожнить топливный бак, очистить топливопровод и карбюратор. ✖
- Очистить топливный бак. ✖
- Очистить воздушный фильтр. ✖
- Очистить свечу зажигания. ✖

Неисправность:

Двигатель внутреннего сгорания сильно нагревается.

Возможная причина:

- Слишком низкий уровень масла в двигателе внутреннего сгорания.
- Ребра охлаждения загрязнены.

Устранение:

- Заменить моторное масло. (⇒ 7.8)
- Очистить ребра охлаждения. (⇒ 11.2)

Неисправность:

Повышенная вибрация во время работы.

Возможная причина:

- Режущий механизм неисправен.
- Крепление двигателя внутреннего сгорания ослаблено.

Устранение:

- Проверить и в случае необходимости отремонтировать нож косилки, ножевой валик и крепление ножа (винт ножа и стопорная шайба). ✖

- Затянуть винты крепления двигателя внутреннего сгорания. ✖

Неисправность:

Нечистое срезание, газон становится желтым

Возможная причина:

- Нож косилки затуплен или изношен

Устранение:

- Заточить или заменить нож косилки (⇒ 11.5), (⇒ 11.5), ✖

19. График сервисного обслуживания

19.1 Подтверждение передачи

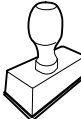
<p>Модель: _____</p> <p>Серийный номер:</p> <p><input type="text"/> <input type="text"/> <input type="text"/> <input type="text"/> <input type="text"/> <input type="text"/> <input type="text"/> <input type="text"/></p> <p>Дата: <input type="text"/> <input type="text"/> <input type="text"/> <input type="text"/> <input type="text"/> <input type="text"/></p> <div style="text-align: center;">  </div> <p>Следующий техосмотр</p> <p>Дата: <input type="text"/> <input type="text"/> <input type="text"/> <input type="text"/> <input type="text"/> <input type="text"/></p>

19.2 Подтверждение сервисного обслуживания



В случае выполнения работ по техобслуживанию передайте эту «Инструкцию по эксплуатации» Вашему дилеру STIHL.

В соответствующих полях он поставит отметку о проведении работ по сервисному обслуживанию.

 Сервисное обслуживание
проведено

 Дата следующего сервисного
обслуживания

Скъпи купувачи,

Ние се радваме, че сте избрали изделие на фирмата STIHL. Ние разработваме и произвеждаме продукти с най-високо качество в съответствие с изискванията на нашите клиенти. По този начин продуктите ни се отличават с висока надеждност дори при приложението им в най-тежки условия на експлоатация.

STIHL също така държи на най-високото качество в обслужването. Сътрудниците в специализираните ни търговски обекти са готови да Ви дадат компетентна консултация и съвети, както и да поемат комплексното техническо обслужване на закупените от Вас апарати.

Благодарим Ви за доверието и Ви пожелаваме удоволствие при ползването на изделието от фирмата STIHL.



Д-р Nikolas Stihl

**ВАЖНО! ПРОЧЕТЕТЕ ПРЕДИ
УПОТРЕБА – И СЪХРАНЯВАЙТЕ.**

1. Съдържание

За тази инструкция за експлоатация	212
Общи указания	212
Указания за четене на инструкцията за експлоатация	212
Описание на уреда	212
За Вашата безопасност	213
Общи указания	213
Зареждане и работа с бензин	214
Облекло и екипировка	215
Транспортиране на уреда	215
Преди работа	215
По време на работа	216
Поддръжка и ремонти	218
Съхранение при продължително неизползване на уреда	219
Изхвърляне	219
Описание на символите	220
Окомплектовка	220
Подготовка на уреда за пускане в експлоатация	220
Общи указания	220
Монтиране на ръкохватката	220
Закачане и откачане на стартерното въже	221
Сгъване на горната част на лоста за управление	221
Сглобяване на коша за трева	221
Сваляне и закачане на коша за трева	221
Централна настройка височината на косене	222
Гориво и моторно масло	222
Защитни приспособления	222
Защитни приспособления	222

Лост за спиране на двигателя	222
Указания за работа	223
Работна зона на оператора	223
Пускане на уреда в експлоатация	223
Стартиране на двигателя с вътрешно горене	223
Изключване на двигателя с вътрешно горене	223
Лост за задвижване на ходовата част (RM 248 T, RM 253 T)	223
Индикатор за равнището на запълване	224
Изпразване на коша за трева	224
Поддръжка	224
Общи указания	224
Почистване на уреда	224
Двигател с вътрешно горене	224
Проверка границата на износване на ножа за косене	225
Поддръжка на ножа за косене	225
Съхранение на уреда (през зимата)	226
Транспортиране	226
Транспортиране	226
Минимизиране на износването и предотвратяване на повреди	226
Опазване на околната среда	227
Обичайни резервни части	227
ЕС Декларация за съответствие	228
Бензинова косачка (STIHL RM)	228
Технически данни	228
REACH	230
Откриване на повреди	230
Сервизен план	231
Потвърждение за предаване	231
Потвърждение за извършена сервизна поддръжка	231

2. За тази инструкция за експлоатация

2.1 Общи указания

Тази инструкция за експлоатация е **оригинална инструкция за експлоатация** от производителя по смисъла на Директива 2006/42/ЕС на Европейския парламент и на Съвета.

STiHL работи непрекъснато за усъвършенстване на асортимента си; затова си запазваме правото на промени във формата, техниката и оборудването.

Ето защо данните и илюстрациите в настоящата инструкция не могат да бъдат основание за предявяване на каквито и да е претенции.

В тази инструкция за експлоатация може да има описани модели, които не са налични във всяка страна.

Тази инструкция за експлоатация е защитена от авторското право. Всички права са запазени, по-специално правото на размножаване, превод и обработка с електронни системи.

2.2 Указания за четене на инструкцията за експлоатация

Фигурите и текстовете описват определени стъпки на действие.

Всички поставени върху уреда пиктограми са пояснени в тази инструкция за експлоатация.

Посока на погледа:

Посока на погледа при употреба на „наляво“ и „надясно“ в инструкцията за експлоатация:

Потребителят е застанал зад уреда и гледа напред по посока на движението.

Препратка към глава:

Препратките към глави и раздели за допълнителни обяснения се отбелязват със стрелка. Следният пример показва препратка към глава: (⇒ 4.)

Обозначаване на пасажи от текста:

Описаните указания могат да бъдат обозначени по различен начин.

Работни стъпки, които изискват действие от страна на потребителя:

- Развийте болта (1) с отвертка, задействайте лоста (2)...

Общи изброявания:

- Използване на продукта при спортни или състезателни мероприятия

Текстове с допълнително значение:

Тези пасажи са обозначени с един от описаните по-долу символи, за да бъдат по-добре открити в инструкцията за експлоатация.



Опасност!

Опасност от злополука и тежко нараняване на хора.

Извършването на определени действия е необходимо или трябва да се избягва определено поведение.



Предупреждение!

Опасност от нараняване на хора. Извършването на определени действия предпазва от възможни или вероятни наранявания.



Внимание!

Леки наранявания или материални щети могат да бъдат предотвратени с извършване на определени действия.



Указание

Информация за по-добро използване на уреда и за избягване на евентуалното му неправилно обслужване.

Текстове, отнасящи се към фигури:

Фигурите, на които е показан начинът на употреба на уреда, се намират в началото на инструкцията за експлоатация.

Този символ показва връзката между фигурите в началото и съответния текст в инструкцията за експлоатация.



3. Описание на уреда



- 1 Горна част на ръкохватката
- 2 Стартерно въже
- 3 Въртящ се лост
- 4 Долна част на ръкохватката
- 5 Задно колело

- 6 Настройка височината на косене
- 7 Корпус
- 8 Предно колело
- 9 Накрайник на запалителната свещ
- 10 Двигател с вътрешно горене
- 11 Дефлектор
- 12 Кош за трева
- 13 Лост за задвижване на ходовата част
- 14 Лост за спиране на двигателя

4. За Вашата безопасност

4.1 Общи указания



Непременно спазвайте тези правила за техника на безопасност при работа с уреда.



Преди първото пускане на уреда в действие трябва да прочетете внимателно цялата инструкция за експлоатация.

Съхранявайте старателно инструкцията за експлоатация, за да я ползвате и в бъдеще.

Спазвайте указанията за обслужване и поддръжка, които ще намерите в отделната инструкция за експлоатация на двигателя с вътрешно горене.

Тези предпазни мерки (списъкът не е пълен) са задължителни за Вашата безопасност. Винаги използвайте уреда разумно и отговорно и не забравяйте, че потребителят носи отговорност при злополука с трети лица или материални щети по тяхната собственост.

Запознайте се с елементите за управление и с употребата на уреда.

Уредът да се използва само от лица, които са прочели инструкцията за експлоатация и са запознати с начина на работа с него. Преди първото пускане на уреда в експлоатация всеки потребител трябва да се постарее да получи компетентна и практическа подготовка за работа с него. Той трябва да получи указания от продавача или от друго квалифицирано лице за безопасната употреба на уреда.

Целта на тези указания е преди всичко да накарат потребителя да осъзнае, че са необходими изключително внимание и концентрация от негова страна, докато работи с уреда.

Дори когато обслужвате този уред според указанията, винаги съществува остатъчен риск.



Опасност за живота поради задушаване!

Съществува опасност за децата, които си играят с опаковките. Задължително дръжте опаковките извън обсега на деца.

Уредът, включително всички приспособления за допълнително монтиране, могат да се предоставят или отдават под наем само на лица, принципно запознати с този модел и работата с него. Инструкцията за експлоатация е част от уреда и винаги трябва да бъде предавана заедно с него.

Използвайте уреда само когато сте отпочинали и в добро физическо и психическо състояние. Ако имате здравословни проблеми, трябва да се консултирате с Вашия лекар дали можете да работите с уреда. Не

работете с уреда след употреба на алкохол, наркотици или забавящи способността за реагиране лекарства.

Уверете се, че потребителят има физическа, сетивна и психическа способност да обслужва уреда и да работи с него. Ако потребителят има ограничена физическа, сетивна или психическа възможност за това, той трябва да работи с него под надзора и според указанията на отговорно лице.

Уверете се, че потребителят е пълнолетен или е бил обучен за съответната професия според националните разпоредби и под съответния надзор.

Уредът е предвиден за лично ползване.

Внимание – опасност от злополука!

Косачката е предназначена само за косене на трева. Използването ѝ за други цели не е позволено, тъй като може да бъде опасно или да повреди уреда.

Поради опасност от телесни повреди за оператора не се разрешава използването на косачката за следните дейности (списъкът не е пълен):

- подрязване на храсти, жив плет и хресталаци;
- рязане на пълзящи растения;
- поддържане на тревни площи върху покриви и в балконски саксии;
- раздробяване и надробяване на отрязани клони от дървета и жив плет;
- почистване на алеи (изсмукване, издухване);
- заравняване на почвени неравности, напр. къртичини;

- транспортиране на окосена маса, освен в предвидения за това кош за трева.

От съображения за сигурност се забранява извършване на каквато и да било промяна по уреда с изключение на квалифицирания допълнителен монтаж на одобрени от STIHL принадлежности, освен това такава промяна би довела и до отмяна на гаранцията. Информация за одобрените принадлежности можете да получите от вашия специализиран търговец на STIHL.

Изрично се забранява всякаква манипулация по уреда, която повишава мощността или честотата на въртене на двигателя с вътрешно горене, съотв. на електродвигателя.

С уреда не бива да се транспортират хора, особено деца, животни или предмети.

При използване на уреда в обществени обекти, паркове, на спортни площадки, по улици и в селскостопански и горски предприятия се изисква повишено внимание.



Внимание! Опасност за здравето поради вибрации!

Прекомерното излагане на вибрации може да увреди кръвообращението или нервите на горните крайници, особено при хора с проблеми в кръвообращението. Обърнете се към лекар при появата на симптоми, които биха могли да са резултат от излагане на вибрации. Такива симптоми, които се появяват основно по пръстите, ръцете или китките, са напр. (списъкът не е пълен):

- липса на чувствителност,
- болки,

- мускулна слабост,
- дисхромия на кожата,
- неприятен сърбеж.

Дръжте по време на работа ръкохватката здраво, но не напрегнато, с две ръце на предвидените за целта места.

Времето за работа да се планира така, че да се избягват по-високите натоварвания за по-продължителен период от време.

4.2 Зареждане и работа с бензин



Опасност за живота!

Бензинът е отровен и лесно възпламеним.

Съхранявайте бензина само в предвидени за тази цел и проверени съдове (туби). Капачките на тубите за гориво трябва винаги правилно да са завинтени и затегнати. От съображения за сигурност дефектните капачки трябва да се подменят.

Никога не използвайте бутилки за напитки или подобни съдове за изхвърляне или съхранение на гориво. Трети лица, и по-специално деца, могат по погрешка да пият от тях.



Дръжте бензина далеч от искри, открити пламъци, огън, източници на топлина и други източници на запалване. Не пушете!

Зареждайте с гориво само на открито и не пушете, докато зареждате.

Преди зареждане изключете двигателя с вътрешно горене и го оставете да изстине.

Зареждането с бензин трябва да се извършва преди стартиране на двигателя с вътрешно горене. По време на работа на двигателя с вътрешно горене или при загрята машина капачката на резервоара не бива да се отваря или да се зарежда гориво.

Не препълвайте резервоара за гориво!

За да оставите място за разширяване на горивото, никога не пълнете резервоара за гориво над долния ръб на крайника за пълнене.



В допълнение спазвайте указанията в инструкцията за експлоатация на двигателя с вътрешно горене.

В случай че е изтекъл бензин, запалете двигателя с вътрешно горене едва след като почистите замърсената с бензин повърхност. Избягвайте всякакъв опит за запалване, докато бензиновите пари не са се изпарили (подсушете чрез забърсване).

Веднага избършете разлятото гориво.

Ако по дрехите е попаднал бензин, те трябва да се сменят.

Никога не съхранявайте уреда на закрито с бензин в резервоара. Образоващите се бензинови пари могат да влязат в досег с открити пламъци или искри и да се възпламенят.

В случай че резервоарът има нужда от изпразване, това трябва да се извършва на открито.

4.3 Облекло и екипировка



По време на работа винаги носете затворени обувки с грайферни подметки. Никога не работете боси или с леки обувки, например сандали.



При дейности по поддръжка и почистване, както и при транспортиране, винаги носете плътни предпазни ръкавици и прибирайте добре дългата коса (кърпа за глава, шапка и др.).



При заточване на ножа за косене трябва да се носят подходящи предпазни очила.

Носете дълги панталони и тясно прилепнало облекло, когато работите с уреда.

Никога не носете свободно облекло, бижута, вратовръзки и шалове, които могат да се закачат за подвижните части (команден лост).



По време на работа възниква шум. Шумът може да увреди слуха.

Носете средства за защита на слуха.

4.4 Транспортиране на уреда

Работете само с ръкавици, за да избегнете наранявания от части на уреда, които са горещи или с остри ръбове.

Не транспортирайте уреда с работещ двигател с вътрешно горене. Преди това изключете двигателя с вътрешно

горене, изчакайте ножовете да спрат и извадете контактния крайник на запалителната свещ.

Транспортирайте уреда само с изстинал двигател с вътрешно горене и с празен резервоар за гориво.

За товарене използвайте подходящи помощни съоръжения (товарни рампи, подечни механизми).

Застопорете уреда и транспортираните заедно с него компоненти (напр. кош за трева) върху товарната платформа с подходящи по размер средства за закрепване (ремъци, въжета и др.).

Избягвайте контакт с ножа за косене при вдигане и носене на уреда.

Прочетете и спазвайте указанията в глава „Транспортиране“. Там е описано как да вдигате и закрепвате уреда. (⇒ 12.)

При транспортиране на уреда спазвайте местните законови разпоредби и по-специално отнасящите се до безопасността при товарене и транспорт на изделия върху товарни платформи.

4.5 Преди работа

Уверете се, че с уреда работят само лица, които са запознати с инструкцията за експлоатация.

Преди пускане на уреда в експлоатация проверете уплътнеността на горивната система, особено на видимите части, като напр. резервоар, капачка на резервоара, свързвания на маркучите. В случай на неуплътненост или повреда не стартирайте двигателя с вътрешно

горене – **опасност от изгаряне!** Занесете уреда на ремонт при специализиран търговец.

Спазвайте определените в местните разпоредби часове за работа с градински уреди, оборудвани с двигател с вътрешно горене или електродвигател.

Проверете внимателно терена, върху който ще използвате уреда, и отстранете всички камъни, пръчки, телове, кости и други чужди тела, които могат да бъдат изхвърлени от него. Препятствията (напр. пънове, корени) лесно могат да останат незабелязани във висока трева.

За тази цел, преди да започнете работа с уреда, обозначете всички скрити в тревата чужди тела (препятствия), които не могат да бъдат отстранени.

Преди употреба на уреда всички неизправни, износени и повредени части трябва да се заменят. Станалите нечетливи или повредени предупредителни стикери по уреда трябва да се подменят. Вашият специализиран търговец на STIHL поддържа наличност от резервни стикери и всички други резервни части.

Уредът може да се използва само в състояние на безопасна експлоатация. Преди всяко пускане на уреда в експлоатация проверете

- дали уредът е монтиран в съответствие с указанията.

- дали режещият инструмент и целият режещ блок (нож за косене, елементи за закрепване, корпус на косачния механизъм) са в изправно състояние. Обърнете внимание най-вече дали са добре закрепени и дали не са повредени (резки или пукнатини) или износени. (⇨ 11.4)
- дали капачката на резервоара е завинтена правилно.
- дали резервоарът и горивопроводните части, както и капачката на резервоара, са в изправно състояние.
- дали предпазните приспособления (напр. лост за спиране на двигателя, дефлектор, корпус, ръкохватка, предпазна решетка) са в изправно състояние и функционират правилно.
- дали по коша за трева няма повреди и дали е монтиран добре; ако кошът за трева е повреден, не бива да се използва.
- дали винтовата тапа за маслото е завинтена правилно.

При нужда извършете сами всички необходими дейности или се обърнете към специализиран търговец. STIHL препоръчва своите специализирани търговци.

4.6 По време на работа



Никога не работете с уреда, ако в района, където ще работите с него, има хора, особено деца, или животни.

Монтираните на уреда прекъсвачи и защитни приспособления не бива да бъдат отстранявани или заобикаляни.

Никога не фиксирайте лоста за спиране на двигателя към ръкохватката (напр. чрез привързване).



Внимание – опасност от нараняване!

Никога не поставяйте ръцете или краката си до или под въртящите се части. Никога не докосвайте въртящия се нож. Винаги стойте на разстояние от отвора за изхвърляне.

Винаги спазвайте определената от ръкохватката безопасна дистанция. Ръкохватката трябва да е монтирана правилно и да не бъде променяна. Никога не пускайте уреда в експлоатация със сгъната ръкохватка.

Никога не закачайте предмети по ръкохватката (напр. работно облекло).

Работете само на дневна светлина или при добро изкуствено осветление.

Не работете с уреда при дъжд, буря и особено когато има опасност от удар на мълния.

Ако теренът е влажен, опасността от злополука се увеличава поради намалена стабилност на оператора. Работете много внимателно, за да избегнете подхлъзване. По възможност избягвайте използване на уреда върху влажни терени.

Изгорели газове:



Опасност за живота поради отравяне!

При прилошаване, главоболие, проблеми със зрението (напр. стеснено зрително поле), нарушения на слуха, световъртеж, намалена способност за концентрация веднага спрете работа. Тези симптоми може да са предизвикани от прекалено висока концентрация на изгорели газове.



Уредът започва да произвежда отровни изгорели газове още със запалване на двигателя с вътрешно горене.

Тези газове съдържат отровен въглероден окис, газ без цвят и мирис, както и други вредни вещества. Никога не палете двигателя с вътрешно горене в затворени или недобре проветриви помещения.

Стартиране:

Стартирайте уреда внимателно – следвайте указанията в глава „Пускане на уреда в експлоатация“. (⇨ 10.). Стартирането съгласно тези указания намалява опасността от нараняване.

Опасност от нараняване!

Когато стартерното въже се връща бързо обратно, ръката и рамото се изтеглят по-бързо към двигателя с вътрешно горене, отколкото стартерното въже може да бъде пуснато. Поради този откат може да се стигне до счупване на кости, притискания и разтежения.

При стартиране винаги осигурявайте достатъчно разстояние между краката си и режещия инструмент.

При стартиране уредът не бива да е наклонен.

При стартиране лостът за задвижване на ходовата част не бива да бъде задействан.

Не палете двигателя с вътрешно горене, ако каналът за изхвърляне не е покрит с дефлектора или с коша за трева.

Работа по склонове:

Работете винаги напречно, а не надлъжно на склона.

Ако при косене надлъжно на склона операторът загуби контрол, може да бъде прегазен от косящия уред.

Бъдете особено внимателни, когато промените посоката на движение по склона.

Винаги осигурявайте добра стабилност на уреда при работа по склонове и избягвайте да работите по прекалено стръмни склонове.

От съображения за сигурност уредът не бива да се използва по склонове с наклон над 25° (46,6%). **Опасност от нараняване!**

25° наклон на склона отговарят на вертикално нарастване от 46,6 см на 100 см хоризонтална дължина.

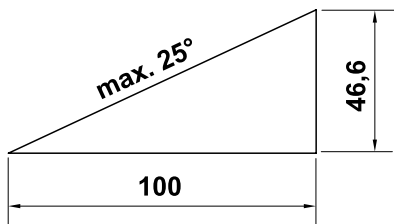

За осигуряване на достатъчно смазване на двигателя с вътрешно горене при използване на уреда по

склонове вижте още и информацията в доставената заедно с него инструкция за експлоатация на двигателя с вътрешно горене.

По време на работа:



Опасност от нараняване!

Никога не поставяйте ръцете или краката си над, под или до въртящите се части.



Не се опитвайте да проверявате ножа, докато косачката работи. Никога не отваряйте дефлектора и/или не сваляйте коша за трева, докато ножът за косене работи. Въртящият се нож може да причини нараняване.

Винаги управлявайте уреда с пешеходна скорост и в никакъв случай не тичайте, докато работите с него. Управлението на уреда с по-голяма скорост увеличава опасността от нараняване в резултат на препъване, подхлъзване и т.н.

Бъдете особено предпазливи, когато завивате с уреда или го придърпвате към себе си.

Опасност от препъване!

Използвайте уреда с особено внимание, когато работите в близост до склонове, теренни ръбове, изкопи и диги. Особено внимавайте да се намирате на достатъчно разстояние от подобни опасни места.

Скритите в тревните площи обекти (дъждовални инсталации, колове, водни клапани, фундаменти, електрически проводници и т.н.) задължително трябва да се заобикалят. Никога не преминавайте с уреда през такива чужди обекти.



STOP

Внимавайте за движението по инерция на режещия инструмент, което продължава още няколко секунди, преди инструментът да спре напълно.

Изключете двигателя с вътрешно горене, изчакайте работния инструмент да спре и извадете накрайника на запалителната свещ:

- преди да оставите уреда без надзор;
- преди да заредите с гориво. Зареждайте уреда с гориво само при изстинал двигател с вътрешно горене.

Опасност от пожар!

- преди да отблокирате или отпуштите канала за изхвърляне;
- преди да вдигате и пренасяте уреда;
- преди да транспортирате уреда;
- преди да работите по ножа за косене;
- преди проверка или почистване на уреда или преди извършване на други работи по него (напр. сгъване на ръкохватката);
- ако инструментът е срещнал чуждо тяло или ако косачката започне да вибрира необичайно силно. В тези случаи проверете уреда и по-специално режещия блок (ножа, ножовия вал, закрепването на ножа) за повреди и извършете необходимите ремонти, преди отново да стартирате уреда и да работите с него.



Опасност от нараняване!

Силното вибриране по принцип е указание за повреда.

Косачката не бива никога да се пуска в експлоатация с повреден или извит колян вал или с повреден или извит нож за косене.

Ако нямате необходимите познания, се обърнете към специалист – STIHL препоръчва своите специализирани търговци – който да извърши необходимите ремонти.

Изгасете двигателя с вътрешно горене:

- когато бутате уреда от или към тревната площ, която ще обработвате с него;
- преди да местите уреда върху необрасъл с трева терен;
- преди да отворите дефлектора или да свалите коша за трева;
- когато се налага уредът да се наклони с цел транспортиране;
- преди да настроите височината на косене.

4.7 Поддръжка и ремонти

Преди започване на дейности по почистване, настройка, ремонт и поддръжка:

- поставете уреда върху твърда, равна почва,
- изключете двигателя с вътрешно горене и го оставете да изстине,
- изтеглете накрайника на запалителната свещ.



Внимание – опасност от нараняване!

Дръжте далеч накрайника на запалителната свещ от запалителната свещ, случайна запалителна искра може да доведе до пожар или електрически удар.

Случаен контакт на запалителната свещ с накрайника на запалителната свещ може да доведе до неволно запалване на двигателя с вътрешно горене.



Опасност от нараняване с ножа за косене!

Чрез издърпване на стартерното въже работният инструмент започва да извършва въртеливо движение. Винаги когато издърпвате стартерното въже, внимавайте да има достатъчно разстояние между тялото Ви (най-вече ръцете и краката) и ножа за косене.

Оставете уреда да изстине, особено преди да започнете дейности по двигателя с вътрешно горене, коляното на изпускателната тръба и шумозаглушителя. Температурата им може да достигне над 80 °С. **Опасност от изгаряне!**

Директният контакт с моторното масло може да е опасен. Освен това моторното масло не бива да се разлива.

STIHL препоръчват пълненето или смяната на моторно масло да се извършва от техен специализиран търговец.

Почистване:

След употреба целият уред трябва старателно да се почисти. (⇒ 11.2)

С помощта на дървена пръчка отстранете заседналите остатъци от трева. Почистете долната страна на косачката с четка и вода.

Преди да поставите уреда в позиция за почистване, изпразнете резервоара за гориво (напр. като оставите двигателя да работи, докато свърши горивото).

Никога не ползвайте паро- или водоструйка и не почиствайте уреда под течаща вода (напр. с градински маркуч).

Не използвайте агресивни почистващи препарати. Те могат да повредят пластмасовите и металните части, което да влоши безопасната работа на вашия уред на STIHL.

За да се избегне опасност от пожар, поддържайте зоната на охлаждащите отвори, охлаждащите ребра и ауспуха чиста, напр. от трева, слама, мъх, листа или изтекла грес.

Дейности по поддръжката:

Разрешено е извършване само на описаните в тази инструкция за експлоатация дейности по поддръжката – всички останали работи трябва да се изпълняват от специализиран търговец.

В случай че се нуждаете от информация или помощни средства, **винаги** се обръщайте към специализиран търговец.

STIHL препоръчва дейностите по поддръжка и ремонт да се извършват само от специализиран търговец на STIHL.

Специализираните търговци на STIHL редовно преминават обучение и им се предоставя техническа информация.

Използвайте само разрешени от STIHL инструменти, принадлежности и уреди за допълнително прикачване или технически еквивалентни части, в противен случай може да възникне опасност от злополука, която да доведе до физическо нараняване на хора или повреда на уреда. Ако имате въпроси, се обърнете към специализиран търговец.

Оригиналните инструменти, принадлежности и резервни части на STIHL по своите качества са оптимално съгласувани с уреда и изискванията на потребителя. Оригиналните резервни части на STIHL се познават по каталожния номер на STIHL, по надписа STIHL и евентуално по знака на резервната част на STIHL. Върху малките части може да има само знак.

От съображения за сигурност редовно проверявайте компонентите на горивопроводната система (тръбопровода за гориво, крана за гориво, резервоара за гориво, капачката на резервоара, връзките и пр.) за повреди и течове и при нужда ги дайте да бъдат подменени от специалист (STIHL препоръчват своите специализирани търговци).

Винаги поддържайте предупредителните и указателните стикери чисти и четливи. Повредени или изгубени стикери трябва да се заменят с нови оригинални стикери от вашия специализиран търговец на STIHL. Ако даден детайл се замени с нов, погрижете се новият детайл да получи същия стикер.

При работа по режещия блок носете винаги дебели предпазни ръкавици и бъдете изключително предпазливи.

Внимавайте всички гайки, палци и болтове, особено болтът на ножа, да са добре затегнати, така че уредът да се намира в безопасно работно състояние.

Проверявайте редовно целия уред и коша за трева, особено преди да ги приберете за съхранение (напр. през зимата) за износване или повреди. От съображения за сигурност подменяйте веднага износените или повредени части, за да бъде уредът винаги в безопасно работно състояние.

Никога не променяйте основната настройка на двигателя с вътрешно горене и не го форсирайте.

В случай че за извършване на дейности по поддръжката са били отстранени компоненти или защитни приспособления, те трябва да се поставят отново след това съгласно указанията.

4.8 Съхранение при продължително неизползване на уреда

Оставете двигателя с вътрешно горене да изстине, преди да оставите уреда в затворено помещение.

Уредът с изпразнен резервоар и резервното гориво да се съхраняват в заключващо се и добре проветриво помещение.

Уверете се, че уредът е защитен срещу неразрешена употреба (напр. от деца).

Ако се налага да бъде изпразнен резервоарът за гориво, напр. поради прекъсване на работата през зимата, го направете на открито (напр. като оставите двигателя да работи, докато свърши горивото).

Почистете уреда основно, преди да го приберете за съхранение (напр. през зимата).

Съхранявайте уреда само с изваден контактен крайник на запалителната свещ.

Съхранявайте уреда в състояние за безопасна експлоатация.

Оставете уреда да изстине напълно, преди да го покриете.

4.9 Изхвърляне

Отпадни продукти, като отработено масло или гориво, използвани смазочни материали, филтри, акумулаторни батерии и други подобни износващи се части, могат да окажат вредно въздействие върху хората, животните и околната среда и затова трябва да се изхвърлят според изискванията.

Обърнете се към вашия център за рециклиране или към вашия специализиран търговец, за да научите как да изхвърляте правилно отпадните продукти. STIHL препоръчва своите специализирани търговци.

Уверете се, че излезлият от употреба уред ще бъде предаден за съобразено с изискванията изхвърляне. Преди да бъде изхвърлен, уредът трябва да се приведе в негодно за употреба състояние. За предотвратяване на злополуки отстранете кабела за запалване, изпразнете резервоара и източете моторното масло.

Опасност от нараняване с ножа за косене!

Никога не оставяйте излязла от употреба косачка без надзор. Уверете

се, че уредът и особено ножът за косене се съхраняват на място, недостъпно за деца.

5. Описание на символите



Внимание!

Прочетете инструкцията за експлоатация, преди да използвате уреда.



Опасност от нараняване!

Не допускате странични лица в опасната зона.

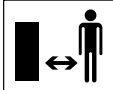

Опасност от нараняване!

Преди работа по режещия инструмент и дейности по поддръжка и почистване изваждайте контактния крайник на запалителната свещ.

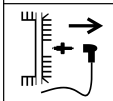

Опасност от нараняване!

Дръжте ръцете и краката си далеч от ножовете!



След изключване режещият блок продължава да работи няколко секунди по инерция (спирачка на двигателя с вътрешно горене/спирачка на ножа).

RM 248 T, RM 253 T:



Включване на задвижването на ходовата част.

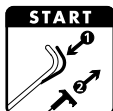

Стартиране на двигателя с вътрешно горене.

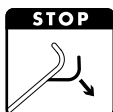

Изключване на двигателя с вътрешно горене.

6. Окомплектовка

Поз.	Наименование	Бр.
A	Основен уред	1
B	Горна част на коша за трева	1
C	Долна част на коша за трева	1
D	Въртящ се лост	2
E	Болт с плоска глава	2
F	Водач на въжето	1
	Инструкция за експлоатация	1
	Инструкция за експлоатация на двигателя с вътрешно горене	1

7. Подготовка на уреда за пускане в експлоатация

7.1 Общи указания



Опасност от нараняване

Спазвайте указанията за безопасност в глава „За Вашата безопасност“ (⇒ 4.).

- За извършване на всички описани дейности поставете уреда върху хоризонтална, равна и твърда основа.

7.2 Монтиране на ръкохватката



Опасност от прищипване!

Дръжте с една ръка горната част на ръкохватката (1) в най-горния ъ край, докато завивате двата въртящи се лоста (D).

- Пъхнете болта с плоска глава (E) през водача на въжето (F).
- Закачете водача на въжето (F) на жилото на спирачката на двигателя (2).
- **RM 248 T, RM 253 T:** Закачете водача на въжето (F) и на жилото за задвижване на ходовата част (3).
- Задръжте горната част на ръкохватката (1) от външната страна на долните части на ръкохватката (4), както е показано на фигурата.

- Пъхнете болта с плоска глава (E) – отляво заедно с водача на въжето (F), отдясно без него – отвътре през отворите и го затегнете с въртящите се лостове (D).

7.3 Закачане и откачане на стартерното въже



Закачане:

- Извадете накрайника на запалителната свещ от двигателя с вътрешно горене.
- Натиснете лоста за спиране на двигателя (1) към ръкохватката и го задръжте.
- Бавно изтеглете стартерното въже (2) и го закачете във водача на въжето (3).
- Бавно пуснете стартерното въже (2) и лоста за спиране на двигателя (1).
- Поставете накрайника на запалителната свещ.

Откачане:

- Извадете накрайника на запалителната свещ от двигателя с вътрешно горене.
- Натиснете лоста за спиране на двигателя (1) към ръкохватката и го задръжте.
- Бавно изтеглете стартерното въже (2) и го откачете от водача на въжето (3).
- Бавно отпуснете стартерното въже (2), така че да се върне обратно, и пуснете лоста за спиране на двигателя (1).
- Поставете накрайника на запалителната свещ.

7.4 Сгъване на горната част на лоста за управление



За по-компактно транспортиране и съхранение горната част на лоста за управление (1) може да бъде сгъната.



Опасност от нараняване!

Преди сгъване изключете двигателя с вътрешно горене и извадете контактния накрайник на запалителната свещ. Върху горната част на лоста за управление (1) не бива да се поставят допълнителни тежести (напр. да се окачва работно облекло върху нея).

Опасност от прищипване!

Чрез развиване на двата въртящи се лоста (3) горната част на лоста за управление (1) може да се сгъне сама. Затова преди да развиете двата въртящи се лоста (3), хванете горната част на лоста за управление (1) в най-горния ѝ край.

- Откачете стартерното въже. (⇒ 7.3)
- Разхлабете въртящите се лостове (3) от двете страни (като ги развиете обратно на часовниковата стрелка).
- Сгънете бавно напред горната част на лоста за управление (1).

7.5 Сглобяване на коша за трева



- Поставете горната част на коша за трева (B) върху долната му част (C).

- Проверете за правилно поставяне: Планките (1) трябва да бъдат точно над отворите (2). Всички планки (1) и водещи зъбчета (3) трябва да са разположени от вътрешната страна. Горната част на коша за трева (B) трябва да обхваща отвсякъде долната му част (C) от външната страна.
- Натиснете леко отвън навътре планките (1) в отворите (2) на долната част на коша за трева, като започнете от средата на задната страна.

7.6 Сваляне и закачане на коша за трева



Опасност от нараняване!

Преди закачане и сваляне на коша за трева двигателят с вътрешно горене трябва да бъде изключен!

Закачане:

- Отворете дефлектора (1) и го задръжте.
- Закачете коша за трева (2) с помощта на застопоряващите зъбчета (3) на местата, предвидени за закрепване на коша (4) от задната страна на уреда. Уверете се, че капакът (5) е затворен правилно.

- Пуснете дефлектора (1).

Откачане:

- Отворете дефлектора (1) и го задръжте.

- Повдигнете леко коша за трева (2) и го свалете назад.
- Затворете бавно дефлектора (1).

7.7 Централна настройка височината на косене



Опасност от нараняване!

Преди да настройвате височината на косене, изключете двигателя с вътрешно горене.

Височината на косене може да се настройва на 7 различни степени между 25 мм и 75 мм.

Степен на косене 1:
най-малката височина на косене

Степен на косене 7:
най-голямата височина на косене

- Натиснете с една ръка и задръжте лоста за настройка височината на косене (1) към задното колело (2).
- Поставете лоста за настройка височината на косене (1) в желаната позиция.
- Бавно пуснете лоста за настройка височината на косене (1) и го оставете да се фиксира.

7.8 Гориво и моторно масло



Опасност от нараняване!

Спазвайте предупредителните указания в глава „За Вашата безопасност“. (⇒ 4.)



Избягвайте повреди по уреда!

Преди първото запалване на двигателя налейте моторно масло (вижте инструкцията за експлоатация на двигателя с вътрешно горене). STIHL препоръчва да се използва подходящо помощно средство (напр. фуния) за наливане на моторно масло. Такова помощно средство за наливане не е включено в окомплектовката на уреда.

Моторно масло:

Видът моторно масло и необходимото количество масло за пълнене са посочени в инструкцията за експлоатация на двигателя с вътрешно горене. Извършвайте редовно проверка на нивото на маслото (вижте инструкцията за експлоатация на двигателя с вътрешно горене). Избягвайте прекалено ниско и прекалено високо ниво на маслото.



Гориво:

Препоръка:

Да се използват пресни маркови горива.

Данните за качеството на горивото (октаново число) са посочени в инструкцията за експлоатация на двигателя с вътрешно горене;

– Да се използва безоловен бензин

За зареждане с гориво използвайте фуния (не е включена в окомплектовката на уреда).



8. Защитни приспособления

Уредът е оборудван с множество защитни приспособления, които служат за неговото безопасно управление и за защита срещу неправилното му използване.



Опасност от нараняване!

Ако при някое от защитните приспособления се установи неизправност, уредът не бива да се пуска в експлоатация. Обърнете се към вашия специализиран търговец – STIHL препоръчва своите специализирани търговци.

8.1 Защитни приспособления

Косачката е оборудвана със защитни приспособления, които предотвратяват неволен контакт с ножа за косене и изхвърляната окосена маса. Към тях спадат корпусът, дефлекторът, кошът за трева и правилно монтираната ръкохватка.

8.2 Лост за спиране на двигателя

Косачката е оборудвана с механизъм за спиране на двигателя.

По време на експлоатация посредством освобождаване на лоста за спиране на двигателя се изключва двигателят с вътрешно горене.

Двигателят с вътрешно горене и ножът спират в рамките на 3 секунди.



Опасност от нараняване!

Ако времето за работа по инерция на ножа е по-продължително, преустановете използването на уреда и го занесете при специализирания търговец.

Измерване на времето за работа по инерция

След стартиране на двигателя с вътрешно горене ножът започва да се върти и се чува шум като от вятър. Времето за работа по инерция съответства на продължителността на този шум като от вятър след изключване на двигателя с вътрешно горене; то може да се измери с хронометър.

9. Указания за работа

Хубава и гъста трева се получава:

- когато косите с бавна скорост;
- когато косите често и поддържате тревата ниска;
- когато при горещ и сух климат не косите тревата прекалено ниско, в противен случай тя ще изгори от слънцето и ще придобие неугледен вид;
- когато работите с остър нож за косене – затова редовно го наточвайте (специализиран търговец);
- когато сменят редовно посоката на косене.

9.1 Работна зона на оператора



- При стартиране и при работещ двигател с вътрешно горене операторът винаги трябва да се намира в работната зона зад лоста. Винаги спазвайте определената от ръкохватката безопасна дистанция.
- Косачката може да се управлява само от един човек. Страничните лица трябва да стоят далеч от опасната зона. (⇒ 4.)

10. Пускане на уреда в експлоатация

10.1 Стартиране на двигателя с вътрешно горене



i Избягвайте повреди по уреда! Не стартирайте двигателя с вътрешно горене във висока трева или при най-малката височина на косене. Резултатът в такива случаи ще бъде затруднено стартиране на уреда. След стартирането двигателят с вътрешно горене работи на оптимални обороти благодарение на настройката за постоянна газ.

- Натиснете лоста за спиране на двигателя (1) към ръкохватката и го задръжте.
- Издърпайте бавно стартерното въже (2), докато усетите съпротивление. След това го дръпнете силно и бързо на една ръка разстояние. Бавно отпуснете стартерното въже (2), така че да се

върне обратно, за да може отново да се навие.

Повторете процеса, докато двигателят с вътрешно горене не се задвижи.

10.2 Изключване на двигателя с вътрешно горене



За да изключите двигателя с вътрешно горене, освободете лоста за спиране на двигателя (1).

След кратко време на движение по инерция двигателят с вътрешно горене и ножът за косене спират да работят.

10.3 Лост за задвижване на ходовата част (RM 248 T, RM 253 T)



Включване на задвижването на ходовата част:

- Стартирайте двигателя с вътрешно горене. (⇒ 10.1)
- Издърпайте лоста за задвижване на ходовата част (1) към ръкохватката и го задръжте. Задвижването на ходовата част се включва и косачката започва да се движи напред.

Изключване на задвижването на ходовата част:

- Пуснете лоста за задвижване на ходовата част (1). Задвижването на ходовата част се изключва и косачката спира. Двигателят с вътрешно горене продължава да работи.

10.4 Индикатор за равнището на запълване



Въздушният поток, генериран от ножа, повдига индикатора за равнището на запълване (1). Когато кошът за трева се напълни, въздушният поток спира. Ако въздушният поток е твърде малък, индикаторът за равнището на запълване (1) се връща в пасивно състояние. Това е сигнал да изпразните коша за трева.

Безпроблемното функциониране на индикатора за равнището на запълване е гарантирано сами при оптимален въздушен поток. Външни влияния като мокра, гъста или висока трева, ниска позиция на косене, замърсяване или други подобни могат да засегнат въздушния поток и функционирането на индикатора за равнището на запълване.

A Кошът за трева се пълни

B Кошът за трева е напълнен

- Изпразнете пълния кош за трева (⇒ 10.5).

10.5 Изпразване на коша за трева



Опасност от нараняване!

От съображения за сигурност преди сваляне на коша за трева двигателят с вътрешно горене трябва да се изключи.

- Откачете коша за трева. (⇒ 7.6)
- Хванете коша за трева за ръкохватките (1) и (2) и го изпразнете от окосената маса.

- Уверете се, че капакът (3) е затворен правилно. Закачете коша за трева. (⇒ 7.6)

11. Поддръжка

11.1 Общи указания



Опасност от нараняване!

Спазвайте указанията за безопасност в глава „За Вашата безопасност“ (⇒ 4.).

Годишна поддръжка от специализиран търговец:

Косачката трябва да се проверява веднъж годишно от специализиран търговец. STIHL препоръчва своите специализирани търговци.

11.2 Почистване на уреда



Интервал на поддръжка:

След всяка употреба



Опасност от нараняване!

Изключете двигателя с вътрешно горене и извадете контактния накрайник на запалителната свещ.

Преди да поставите уреда в позиция за почистване, изпразнете резервоара за гориво (оставете двигателя да работи, докато свърши горивото).

Позиция за почистване:

- Изберете 1-ва степен на косене. (⇒ 7.7)

- Освободете горната част на лоста за управление (1), като развиете двата въртящи се лоста (2).
- Отворете дефлектора и го задръжте.
- Изправяйте уреда, докато не застане стабилно в позиция за почистване.

11.3 Двигател с вътрешно горене

Интервал на поддръжка:

Вижте инструкцията за експлоатация на двигателя с вътрешно горене.

Общи указания:

Спазвайте указанията за обслужване и поддръжка, които можете да намерите в приложената инструкция за експлоатация на двигателя с вътрешно горене.

Особено важно за удължаване срока му на експлоатация са постоянното наличие на достатъчно количество моторно масло и редовната смяна на масления и въздушния филтри.

В инструкцията за експлоатация на двигателя с вътрешно горене ще намерите също така препоръчителните интервали за смяна на маслото, както и информация за вида и необходимото количество моторно масло.

Охлаждащите ребра трябва да се поддържат винаги чисти, за да се гарантира достатъчно охлаждане на двигателя с вътрешно горене.

11.4 Проверка границата на износване на ножа за косене



Опасност от нараняване!

Спазвайте указанията за безопасност в глава „За Вашата безопасност“. (⇒ 4.)

Интервал на поддръжка:

Преди всяка употреба.



Опасност от нараняване!

Износеният нож за косене може да се счупи и да причини тежко нараняване. Затова указанията за поддръжка на ножовете трябва винаги да се спазват. В зависимост от мястото и продължителността на използване ножовете за косене се износват по различен начин. Ако използвате уреда върху пясъчлива почва или често при сухи климатични условия, ножът за косене ще се натоварва повече и ще се износи по-бързо от обичайното.

Извършване на проверката:

Преди всяка проверка ножът за косене (1) трябва основно да се почисти.

- Поставете уреда в позиция за почистване. (⇒ 11.2)

Дебелина на ножа за косене:

Дебелината на ножа (A) трябва да е дадена за всяко място на ножа за косене. Най-важните точки на измерване са отбелязани на фигурата. (Проверката се извършва с помощта на шублер).

A = 2 mm

Граница на износване на режещите ръбове:

При заточване на режещите ръбове от тях може да се отнема максимум разстоянието (B). Поставете линия (2) до предния ръб на ножа (3), за да проверите износването.

B = 5 mm

11.5 Поддръжка на ножа за косене



Опасност от нараняване!

Спазвайте указанията за безопасност в глава „За Вашата безопасност“. (⇒ 4.)

Препоръчително е заточването на ножа за косене да се извършва от специализиран търговец.

Демонтиране на ножа за косене:

При демонтажа използвайте дървено трупче (1) (ок. 60 x 60 mm) за придържане на ножа за косене (2).

- Развийте болта на ножа (3). Свалете болта на ножа (3), шайбата (4) и ножа за косене (2).

Заточване на ножа за косене:



Опасност от нараняване!

При заточване винаги носете предпазни очила и ръкавици.

- При заточване охладете ножа за косене, например с вода. Не бива да се получава синьо оцветяване, защото така се намалява устойчивостта на рязане.
- Заточвайте ножа за косене равномерно, за да избегнете вибрации поради дебаланс.

- Трябва да се запази ъгълът на режещия ръб от 30°.
- Съблюдавайте границите на износване при заточване.



Опасност от нараняване!

Ножът за косене трябва да се подмени, ако се виждат резки или пукнатини или ако е достигната границата на износване (⇒ 11.4).

Монтиране на ножа за косене:

При монтажа използвайте дървено трупче (1) за придържане на ножа за косене (2).



Планките от долната страна на ножа за косене не позволяват да бъде извършен неправилен монтаж.

- Фиксирайте допълнително с **Loctite 243** болта на ножа (3).
- Поставете ножа за косене (2) със завитите ръбове нагоре към втулката на ножа (5).
- Поставете осигурителната шайба (4) и я затегнете с болта на ножа (3) с момент на затягане **60 - 65 Nm**.



Опасност от нараняване!

Спазвайте предварително зададения момент на затягане на болта на ножа. При всеки монтаж на ножа подменяйте и осигурителната шайба (4). При всяка смяна на ножа подменяйте и болта на ножа (3).

11.6 Съхранение на уреда (през зимата)

При по-продължително неизползване на уреда (през зимата) спазвайте следните указания:

- Почистете внимателно всички външни части на уреда.
- Смажете с масло съотв. грес всички подвижни части.
- Изпразнете резервоара за гориво и карбуратора (напр. като оставите двигателя да работи, докато свърши горивото).
- Отвийте запалителната свещ (виж инструкцията за експлоатация на двигателя с вътрешно горене) и през отвора за запалителната свещ налейте ок. 3 см³ моторно масло в двигателя с вътрешно горене. Превъртете двигателя с вътрешно горене няколко пъти без запалителна свещ (издърпайте стартерното въже).



Опасност от пожар!

- Дръжте контактния накрайник на запалителната свещ далеч от отвора за свещта поради опасност от запалване.
- Завийте обратно запалителната свещ (виж инструкцията за експлоатация на двигателя с вътрешно горене).
- Сменете маслото (виж инструкцията за експлоатация на двигателя с вътрешно горене).

- Съхранявайте уреда в сухо и затворено помещение без наличие на много прах. Уверете се, че той се намира на място, недостъпно за деца.

12. Транспортиране

12.1 Транспортиране



Опасност от нараняване!

Преди транспортиране прочетете и спазвайте указанията в глава „За Вашата безопасност“. (⇒ 4.) Носете уреда само с помощта на друг човек. Пренасяйте го винаги с подходящо защитно облекло (предпазни обувки, плътни ръкавици). Извадете контактния накрайник на запалителната свещ, преди да вдигате или транспортирате уреда.

Вдигане или носене на уреда:

- Уредът се вдига или носи само за опорната точка (1) и за горната част на ръкохватката (2), съотв. при сгъната горна част на ръкохватката за двете долни части на ръкохватката (3) (виж фигура **A**).

Транспортиране на уреда:



Опасност от нараняване!

Закрепвайте уреда само когато е поставен върху четирите си колела. В това положение ножът за косене не е открит и не може да изтече моторно масло или гориво (виж фигура **B**).

При транспортиране върху товарна платформа (ремарке, автомобил и др.) обезопасете уреда срещу хлъзгане с подходящи по вид и размер крепежни средства. Закрепете въжетата или коланите на следните места по уреда:

- предно колело, задно колело;
- долни части на ръкохватката.

13. Минимизиране на износването и предотвратяване на повреди

Важни указания за поддръжка на групата продукти

Бензинова косачка (STIHL RM)

За материални щети и физическо нараняване на хора, които са причинени поради неспазване на указанията в ръководството за експлоатация, особено по отношение на безопасността, обслужването и поддръжката, или поради употреба на неразрешени приспособления за допълнително монтиране и резервни части, фирмата STIHL не носи никаква отговорност.

Непременно спазвайте следните указания, за да предотвратите повреди или прекалено износване на вашия уред на STIHL:

1. Износващи се части

Някои части на уреда STIHL, дори и при употреба по предназначение, се износват и в зависимост от вида и продължителността на използване трябва да се подменят своевременно.

Към тях спадат:

- нож

- кош за трева
- клинов ремък (RM 248 T, RM 253 T).

2. Спазване на предписанията, посочени в тази инструкция за експлоатация

Използването, поддръжката и съхранението на уреда на STIHL трябва да се извършват грижливо, както е описано в тази инструкция за експлоатация. Потребителят отговаря лично за всички повреди, причинени поради неспазване на указанията за безопасност, обслужване и поддръжка.

Това в най-голяма степен се отнася за:

- неразрешени от STIHL промени по продукта;
- използване на неодобриени от STIHL горива/производствени материали (смазочни материали, бензин и моторно масло, виж данните от производителя на двигателя с вътрешно горене);
- използване на инструменти или допълнителни принадлежности, които не са позволени и не са подходящи за уреда или са с по-ниско качество;
- употреба на продукта не по предназначение;
- използването на уреда при спортни или състезателни мероприятия;
- вторични повреди вследствие на използването на продукта с неизправни части.

3. Дейности по поддръжката

Всички изброени в раздел „Поддръжка“ дейности трябва да бъдат извършвани редовно.

Ако тези дейности по поддръжката не могат да бъдат извършвани от самия потребител, той трябва да се обърне към специализиран търговец.

STIHL препоръчва дейностите по поддръжка и ремонт да се извършват само при специализиран търговец на STIHL.

Специализираните търговци на STIHL редовно преминават обучение и им се предоставя техническа информация.

Ако тези дейности по поддръжката не бъдат извършени, могат да възникнат повреди, за които е отговорен потребителят.

Към тях спадат най-вече:

- корозионни и други последващи повреди вследствие на неправилно съхранение;
- повреди на уреда поради употреба на резервни части с по-ниско качество;
- повреди в резултат на ненавременна или недостатъчна сервизна поддръжка, съответно повреди вследствие на дейности по поддръжка и ремонт, които не са извършени в сервизите на специализираните търговци.

14. Опазване на околната среда



Окосената трева не бива да се изхвърля на боклука, а трябва да се компостира.

Опаковките, уредът и принадлежностите са произведени от материали, които подлежат на рециклиране, и трябва да се изхвърлят по съответния начин.

Разделното и екосяобразно изхвърляне на остатъчните материали подпомага повторната употреба на вторични суровини. Затова след изтичане на обичайния му срок на използване уредът трябва да се предаде на вторични суровини. При изхвърляне обърнете внимание на информацията в глава „Изхвърляне“ (⇒ 4.9).

Обърнете се към Вашия център за рециклиране или към Вашия специализиран търговец, за да научите как да изхвърляте правилно отпадните продукти.

15. Обичайни резервни части

Нож за косене RM 248, RM 248 T

6350 702 0103

Нож за косене RM 253, RM 253 T

6371 702 0102

Болт на ножа

9008 319 9028

Осигурителна шайба

0000 702 6600



При смяна или монтиране на ножа за косене елементите за закрепването му (напр. болт на ножа) трябва да бъдат подменени. Резервни части могат да се закупят от специализираните търговци на STIHL.

16. ЕС Декларация за съответствие

16.1 Бензинова косачка (STIHL RM)

STIHL Tirol GmbH
Hans Peter Stihl-Straße 5
6336 Langkampfen
Австрия

декларираме, поемайки пълна отговорност, че машината

Ръчноводена косачка с двигател с вътрешно горене (STIHL RM)

Фабрична марка: STIHL
Тип: RM 248.0
RM 248.0 T
Сериен номер: 6350
Тип: RM 253.0
RM 253.0 T
Сериен номер: 6371

отговаря на следните директиви на ЕО: 2011/65/EU, 2000/14/EC, 2014/30/EU, 2006/42/EC

Продуктът е разработен в съответствие със следните стандарти: EN ISO 5395-1, EN ISO 5395-2, EN 14982

За разработването и изготвянето на продуктите са приложими важщите към датата на производство версии на нормите.

Приложен метод за оценка на съответствието:
Приложение VIII (2000/14/EC)

Име и адрес на нотифицирания орган:

TÜV Rheinland LGA Products GmbH
Tillystraße 2
D-90431 Nürnberg

Комплектоване и съхранение на техническата документация:
Sven Zimmermann
STIHL Tirol GmbH

Годината на производство и машинният номер са посочени на табелката за мощността на уреда.

Измерено ниво на шума:
RM 248.0: 95,2 dB(A)
RM 248.0 T: 95,2 dB(A)
RM 253.0: 97,0 dB(A)
RM 253.0 T: 97,0 dB(A)

Гарантирано ниво на шума:
RM 248.0: 96 dB(A)
RM 248.0 T: 96 dB(A)
RM 253.0: 98 dB(A)
RM 253.0 T: 98 dB(A)

Лангкампфен,
2020-01-02 (ГГГГ-ММ-ДД)
STIHL Tirol GmbH

По зам.



Matthias Fleischer, завеждащ отдел „Научноизследователска дейност и разработка на нови продукти“

По зам.



Sven Zimmermann, завеждащ отдел „Качество“

17. Технически данни

**RM 248.0 / RM 248.0 T,
RM 253.0 / RM 253.0 T:**

Двигател с вътрешно горене, модел:	4-тактов двигател с вътрешно горене
Тип на косачния механизъм:	ножодържач
Защитно приспособление:	спирачка на двигателя
Пусково устройство:	стартирание с въже
Колесен механизъм, задно колело (RM 248.0 T / RM 253.0 T)	1 скорост напред
Размер на предните колела:	180 мм
Размер на задните колела:	200 мм
Височина на косене:	25-75 мм

**RM 248.0 / RM 248.0 T,
RM 253.0 / RM 253.0 T:**

Вместимост на
коша за трева: 55 л

RM 248.0 / RM 248.0 T:

Сериен номер: 6350
Ширина на косене: 46 см
Д/Ш/В: 155/52/106 см
Момент на затягане
на болта на ножа: 60-65 Nm

RM 248.0:

Тип двигател: STIHL EVC 200

Номинална
мощност при
номинална честота
на въртене: 2,1-2900
kW-об/мин
Работен обем: 139 куб. см
Резервоар за
гориво: 0,9 л

Обороти на въртене
на косачния
механизъм: 2900 об/мин

Честота на въртене
на изхода на
двигателя: 2900 об/мин

Съгласно
Директива
2000/14/ЕС:
Гарантирано ниво
на шума L_{WA} 96 дБ(A)

Съгласно
Директива
2006/42/ЕС:
Ниво на шума на
работното място
 L_{pA} 83 дБ(A)

Коефициент на
неопределеност
 K_{pA} 2 дБ(A)

RM 248.0:

Зададена
характеристика на
вибрациите
съгласно EN 12096:
Измерена стойност
 a_{hw} 4,00 м/сек²
Коефициент на
неопределеност K_h 2,00 м/сек²

Измерване
съгласно EN 20643
Тегло: 26 кг

RM 248.0 T:

Тип двигател: B&S Series 550
EX OHV RS

Номинална
мощност при
номинална честота
на въртене: 2,1-2800
kW-об/мин
Работен обем: 140 куб. см

Резервоар за
гориво: 0,8 л

Обороти на въртене
на косачния
механизъм: 2800 об/мин

Честота на въртене
на изхода на
двигателя: 2800 об/мин

Съгласно
Директива
2000/14/ЕС:
Гарантирано ниво
на шума L_{WA} 96 дБ(A)

Съгласно
Директива
2006/42/ЕС:
Ниво на шума на
работното място
 L_{pA} 82 дБ(A)

RM 248.0 T:

Коефициент на
неопределеност
 K_{pA} 2 дБ(A)

Зададена
характеристика на
вибрациите
съгласно EN 12096:
Измерена стойност
 a_{hw} 4,85 м/сек²
Коефициент на
неопределеност K_h 2,43 м/сек²

Измерване
съгласно EN 20643

Тегло: 27 кг

RM 253.0 / RM 253.0 T:

Сериен номер: 6371
Ширина на косене: 51 см
Д/Ш/В: 160/55/106 см
Момент на затягане
на болта на ножа: 60-65 Nm

RM 253.0:

Тип двигател: B&S Series 625
Номинална
мощност при
номинална честота
на въртене: 2,2-2800
kW-об/мин
Работен обем: 150 куб. см

Резервоар за
гориво: 0,8 л

Обороти на въртене
на косачния
механизъм: 2800 об/мин

Честота на въртене
на изхода на
двигателя: 2800 об/мин

RM 253.0:

Съгласно Директива 2000/14/ЕС: Гарантирано ниво на шума L_{WAAd}	98 дБ(А)
Съгласно Директива 2006/42/ЕС: Ниво на шума на работното място L_{pA}	85 дБ(А)
Коефициент на неопределеност K_{pA}	2 дБ(А)
Зададена характеристика на вибрациите съгласно EN 12096: Измерена стойност a_{hw}	5,00 м/сек ²
Коефициент на неопределеност K_h	2,50 м/сек ²
^w Измерване съгласно EN 20643	
Тегло:	26 кг

RM 253.0 T:

Тип двигател:	B&S Series 625
Номинална мощност при номинална честота на въртене:	2,2-2800 kW-об/мин
Работен обем:	150 куб. см
Резервоар за гориво:	0,8 л
Обороти на въртене на косачния механизъм:	2800 об/мин

RM 253.0 T:

Честота на въртене на изхода на двигателя:	2800 об/мин
Съгласно Директива 2000/14/ЕС: Гарантирано ниво на шума L_{WAAd}	98 дБ(А)
Съгласно Директива 2006/42/ЕС: Ниво на шума на работното място L_{pA}	85 дБ(А)
Коефициент на неопределеност K_{pA}	2 дБ(А)
Зададена характеристика на вибрациите съгласно EN 12096: Измерена стойност a_{hw}	5,00 м/сек ²
Коефициент на неопределеност K_h	2,50 м/сек ²
^w Измерване съгласно EN 20643	
Тегло:	28 кг

17.1 REACH

REACH е краткото наименование на Регламент на ЕО относно регистрацията, оценката и разрешаването на химични вещества.

За информация относно изпълнението на изискванията съгласно Регламента REACH (ЕО) 1907/2006 вж. www.stihl.com/reach.

18. Откриване на повреди

- ✘ евентуално се обърнете към специализиран търговец – STIHL препоръчва своя специализиран търговец.
- 📖 Вижте инструкцията за експлоатация на двигателя с вътрешно горене.

Неизправност:

Двигателят с вътрешно горене не стартира

Възможна причина:

- Лостът за спиране на двигателя не е задействан.
- В резервоара няма гориво; тръбопроводът за гориво е запушен.
- Горивото в резервоара е замърсено, старо или с лошо качество.
- Въздушният филтър е замърсен.
- Накрайникът на запалителната свещ е изваден от нея; кабелът за запалване не е закрепен добре към накрайника.
- Запалителната свещ е опушена или повредена; неправилно разстояние между електродите.

Отстраняване:

- Натиснете лоста за спиране на двигателя към ръкохватката и го задръжте. (⇒ 10.1)
- Долейте гориво; почистете тръбопровода за гориво. ✘
- Винаги използвайте прясно марково гориво или безоловен бензин; почистете карбуратора. ✘
- Почистете въздушния филтър. ✘

- Поставете накрайника на запалителната свещ; проверете връзката между кабела за запалване и накрайника. ✘
- Почистете запалителната свещ или я подменете; регулирайте разстоянието между електродите. ✘

Неизправност:

Затруднено стартиране или отслабване мощността на двигателя с вътрешно горене.

Възможна причина:

- Корпусът на косачката е запушен.
- Косене с прекалено ниска степен на косене, съотв. с прекалено висока скорост на водене на косачката спрямо височината на косене.
- Вода в резервоара за гориво и в карбуратора; карбураторът е запушен.
- Резервоарът за гориво е замърсен.
- Въздушният филтър е замърсен.
- Запалителната свещ е опушена.

Отстраняване:

- Почистете корпуса на косачката (извадете контактният накрайник на запалителната свещ!). (⇒ 11.2)
- Настройте по-висока степен на косене, съотв. намалете скоростта на бутане. (⇒ 7.7)
- Изпразнете резервоара за гориво, почистете тръбопровода за гориво и карбуратора. ✘
- Почистете резервоара за гориво. ✘
- Почистете въздушния филтър. ✘
- Почистете запалителната свещ. ✘

Неизправност:

Двигателят с вътрешно горене загрява много.

Възможна причина:

- Много ниско ниво на маслото в двигателя с вътрешно горене.
- Охлаждащите ребра са замърсени.

Отстраняване:

- Сменете моторното масло. (⇒ 7.8)
- Почистете охлаждащите ребра. (⇒ 11.2)

Неизправност:

Силни вибрации по време на работа.

Възможна причина:

- Неизправен режещ блок.
- Хлабаво закрепване на двигателя с вътрешно горене.

Отстраняване:

- Проверете и ако се налага, ремонтирайте ножа за косене, ножовия вал и закрепването на ножа (болта на ножа и осигурителната шайба). ✘
- Затегнете болтовете за закрепване на двигателя с вътрешно горене. ✘

Неизправност:

Некачествено косене, тревата пожълтява

Възможна причина:

- Ножът за косене е тъп или износен

Отстраняване:

- Заточете ножовете за косене или ги подменете (⇒ 11.5), (⇒ 11.5), ✘

19. Сервизен план

19.1 Потвърждение за предаване

Модел: _____

Сериен номер:

дата:

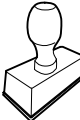

Следващ сервиз

дата:

19.2 Потвърждение за извършена сервизна поддръжка



Дайте тази инструкция за експлоатация на вашия специализиран търговец на STIHL при извършване на дейности по поддръжката.

Той ще потвърди изпълнението на сервизните дейности в полетата на формуляра.

 Сервизната поддръжка е извършена на

 Дата на следваща сервизна поддръжка

Любі клієнти та клієнтки,

ми раді, що Ви обрали компанію STIHL. Ми розробляємо та виробляємо нашу продукцію з найвищою якістю та у відповідності із потребами наших клієнтів. Так виникають товари, що мають високу надійність також при екстремальному навантаженні.

Компанія STIHL також гарантує найвищу якість сервісного обслуговування. Наші спеціалізовані дилери забезпечують компетентну консультацію та інструктаж, а також повне технічне обслуговування.

Ми вдячні Вам за Вашу довіру та бажаємо Вам задоволення від придбаного Вами продукту STIHL.

Доктор Nikolas Stihl

**ВАЖЛИВО! ПЕРЕД
ВИКОРИСТАННЯМ ПРОЧИТАТИ ТА
ЗБЕРЕГТИ.**

1. Зміст

Пояснення до цього посібника	234
Загальні відомості	234
Поради щодо читання посібника з експлуатації	234
Опис приладу	235
Техніка безпеки	235
Загальні відомості	235
Заправка – правила поведінки з бензином	236
Одяг та засоби захисту	237
Транспортування приладу	237
Перед початком роботи	237
Під час роботи	238
Техобслуговування і ремонт	240
Зберігання при довгих перервах у роботі	241
Утилізація	241
Опис позначень	242
Комплект постачання	242
Підготовка приладу до експлуатації	242
Загальні відомості	242
Монтаж ручки керування	242
Навішування та знімання троса для запуску двигуна	243
Складання верхньої частини ручки керування	243
Збирання кошика для трави	243
Навішування та зняття кошика для трави	243
Центральний механізм настройки висоти зрізу	243
Пальне та моторне мастило	244
Захисні механізми	244
Захисні механізми	244
Ручка зупинки двигуна	244
Вказівки щодо роботи	245
Робоча зона користувача	245
Введення приладу в експлуатацію	245
Запуск двигуна внутрішнього згорання	245
Вимкнення двигуна внутрішнього згорання	245
Ручка рушійного приводу (RM 248 T, RM 253 T)	245
Індикатор рівня заповнення	245
Спорожнення кошика для трави	246
Обслуговування	246
Загальні відомості	246
Чищення приладу	246
Двигун внутрішнього згорання	246
Перевірка межі зносу ножа косарки	246
Догляд за ножем косарки	247
Зберігання (зимовий період)	247
Транспортування	248
Транспортування	248
Зведення зносу до мінімуму та запобігання пошкодженням	248
Захист довкілля	249
Замінювані запчастини	249
Декларація виробника про відповідність стандартам ЄС	249
Газонокосарка на бензиновому двигуні (STIHL RM)	249
Знак відповідності	250
Встановлена тривалість використання	250
Штаб-квартира STIHL	250
Дочірні компанії STIHL	250
Представники STIHL	250
Імпортери STIHL	251

Технічні характеристики	251
REACH	253
Усунення несправностей	253
План технічного обслуговування	254
Підтвердження передачі	254
Підтвердження про надання технічного обслуговування	254

2. Пояснення до цього посібника

2.1 Загальні відомості

Цей посібник з експлуатації є **оригінальним посібником з експлуатації** виробника відповідно до директиви ЄС 2006/42/ЄС.

Компанія STIHL постійно працює над розширенням і вдосконаленням асортименту своєї продукції. Можливі зміни комплекту постачання щодо форми, оснащення чи технічних характеристик.

З цієї причини наведені в посібнику дані і малюнки не можуть слугувати підставою для пред'явлення будь-яких претензій.

Цей посібник з експлуатації може містити описи моделей, які доступні не в усіх країнах.

Цей посібник з експлуатації захищено авторським правом. Усі права захищено, особливо права на відтворення, переклад і обробку електронними системами.

2.2 Поради щодо читання посібника з експлуатації

Малюнки та текст описують певні дії.

Тлумачення всіх символів на приладі можна знайти в посібнику з експлуатації.

Напрямок погляду

У посібнику з експлуатації вказується напрямок погляду під час використання: «**вліво**» та «**вправо**». Користувач стоїть позаду приладу лицем у напрямку руху.

Посилання на розділи

Відповідні розділи та підрозділи з подальшими поясненнями позначені стрілками. Ось приклад посилання на розділ: (⇒ 4.)

Маркування в текстовій частині

Наведені інструкції позначено, як у прикладах нижче.

Маніпуляції, які повинен виконувати користувач:

- Послабте гвинт (1) викруткою, приведіть важіль (2) в дію.

Загальні вказівки:

- використання приладів у спортивних заходах та інших змаганнях

Тексти з додатковим значенням

Маленькі тексти з додатковим значенням виділено наведеними нижче символами, щоб додатково виділити їх у посібнику.



Небезпека!

Попередження про небезпеку нещасного випадку або важких травм. Наведеного правила необхідно дотримуватися.



Попередження

Попередження про небезпеку травмування. Наведене правило дає змогу запобігти можливим або ймовірним нещасним випадкам.



Застереження

Застереження про можливість легких травм і пошкоджень майна. Наведене правило дає змогу їх уникнути.



Указівка

Поради з оптимального використання приладу та застереження від можливих помилок в експлуатації.

Тексти з малюнками

Малюнки, які пояснюють використання приладів, містяться на початку посібника з експлуатації.

Символ камери служить для встановлення зв'язку між малюнками та відповідними параграфами тексту в посібнику з експлуатації.



3. Опис приладу



- 1 Верхня частина ручки керування
- 2 Трос для запуску двигуна
- 3 Барашковий гвинт
- 4 Нижня частина ручки керування
- 5 Заднє колесо
- 6 Регулювання висоти скошування
- 7 Корпус
- 8 Переднє колесо
- 9 Штекер свічки запалювання
- 10 Двигун внутрішнього згорання
- 11 Клапан викидача
- 12 Кошик для трави
- 13 Ручка рушійного приводу
- 14 Ручка зупинки двигуна

4. Техніка безпеки

4.1 Загальні відомості



Працюючи з приладом, обов'язково дотримуйтеся наведених правил техніки безпеки.



Перед першим використанням приладу уважно прочитайте увесь посібник з експлуатації. Дбайливо зберігайте посібник з експлуатації для подальшого використання.

Дотримуйтеся інструкцій з експлуатації і техобслуговування, наведених в окремому посібнику з експлуатації двигуна внутрішнього згорання.

Ці заходи дуже важливі для вашої безпеки. Використовуйте прилад дбайливо та відповідально, пам'ятайте, що відповідальність за безпеку інших осіб чи їхнього майна несе користувач.

Ознайомтеся з елементами керування та правилами експлуатації приладу.

Прилад дозволяється використовувати лише тим особам, які прочитали посібник з експлуатації та ознайомилися із правилами його використання. Кожен користувач перед першим запуском приладу повинен отримати практичні поради фахівців. Зверніться до продавця чи до іншого фахівця з приводу пояснення щодо безпечного поводження із приладом.

Ці вказівки особа повинна вислухати дуже уважно та розуміти, що для роботи з цим приладом потрібна особлива точність і концентрація.

Навіть якщо Ви експлуатуєте цей прилад належним чином, не варто забувати про можливість виникнення залишкових ризиків.



Небезпека задихнутися!

Граючись із пакувальним матеріалом, діти можуть задихнутися. Тримайте пакувальний матеріал подалі від дітей.

Прилад разом із будь-яким приладдям може бути наданий для використання тільки тій особі, яка має досвід роботи з цією моделлю. Прилад не можна надавати в користування без Посібника з експлуатації.

Використовуйте прилад відпочивши, коли ви у гарному фізичному стані та гуморі. Якщо ви маєте порушення здоров'я, порадьтеся обов'язково з вашим лікарем щодо використання приладу. Заборонено працювати з приладом після вживання алкоголю, наркотичних речовин і медикаментів, які погіршують здатність до реагування.

Переконайтеся, що фізичні, сенсорні та розумові здібності користувача дозволяють йому керувати приладом і працювати з ним. Якщо через фізичні, сенсорні та розумові здібності користувач може виконувати ці дії з обмеженнями, то він може працювати з приладом лише під наглядом або після інструктажу відповідальної особи.

Переконайтеся, що користувач досяг повноліття, або, якщо цього вимагає місцеве законодавство, здобув професійну освіту під наглядом.

Прилад розраховано на використання в домашньому господарстві.

Увага – можливі нещасні випадки!

Газонокосарка призначена лише для косіння газонів. Застосування для іншої мети неприпустиме й може становити небезпеку для здоров'я людини та стану приладу.

Через небезпеку травмування користувача заборонено застосовувати газонокосарку (зокрема, але не виключно):

- для підстригання кущів, живоплотів і чагарників;
- для обрізання повзучих рослин;
- для догляду за газонами на дахах будівель або у ящиках на балконі;

- для січення та подрібнення обрізків дерев і живоплоту;
- для чищення пішохідних доріжок (всмоктування бруду, продування);
- для вирівнювання поверхні (наприклад, прибирання кротовиння);
- для транспортування скошеної трави (поза призначенням для цього кошиком для трави).

З міркувань безпеки заборонено самостійно робити будь-які зміни в оснащенні приладу, виймати за частини та знімати приладдя, установлене компанією STIHL. Це також веде до переривання гарантії. Інформацію щодо додаткового оснащення можна отримати у офіційного дилера STIHL.

Особливо заборонені дії з приладом, які змінюють його потужність або число обертів двигуна внутрішнього згорання чи електродвигуна.

Заборонено транспортувати прилад разом з іншими речами, тваринами чи людьми, особливо дітьми.

При використанні у громадських місцях, парках, спортивних майданчиках, на вулицях, на сільськогосподарських та лісових підприємствах необхідна особлива обережність.



Увага! Стережіться негативного впливу вібрацій на здоров'я!

Надмірне навантаження внаслідок вібрації може призвести до проблем із кровообігом і нервовою системою, особливо в людей із порушеннями кровообігу. Якщо з'являться симптоми, котрі можуть бути спричинені вібраційним

навантаженням, зверніться до свого лікаря.

Ці симптоми з'являються переважно в пальцях, руках і суглобах рук. Серед них (зокрема, але не виключно):

- втрата чутливості,
- біль,
- слабкість м'язів,
- зміна кольору шкіри,
- неприємне свербіння.

Під час експлуатації утримуйте ручку керування обома руками в передбачених місцях, не докладаючи значних зусиль.

Сплануйте робочий час таким чином, щоб можна було уникати надмірних навантажень тривалий час.

4.2 Заправка – правила поведінки з бензином



Небезпечно для життя!

Бензин – це токсична і легкозаймиста речовина.

Зберігайте бензин у спеціально для цього передбачених та перевірених ємностях (каністрах). Завжди добре закривайте кришки бака і каністри та міцно їх закручуйте. Замінійте пошкоджені кришки з міркувань техніки безпеки.

Для утилізації або зберігання палива ніколи не використовуйте пляшки від напоїв тощо. Може виникнути спокуса, надпити з пляшки, особливо це стосується дітей.



Тримайте бензин на безпечній відстані від іскор, відкритого полум'я, випромінювачів тепла та інших джерел займання. Не палити!

Заливайте пальне лише на відкритому повітрі; при цьому не можна палити.

Перед заправкою слід зупинити двигун внутрішнього згорання та дати йому охолонути.

Бензин слід заливати перед запуском двигуна внутрішнього згорання. Забороняється відкривати кришку бака та доливати бензин, коли двигун внутрішнього згорання працює або прилад ще гарячий.

Не переповнюйте бак для пального!

Ніколи не заповнюйте бак паливом вище нижнього краю горловини; залишайте пальному простір для розширення.

Крім того, дотримуйтеся вказівок із Посібника з експлуатації двигуна внутрішнього згорання.

У випадку якщо бензин перелився через край, то запускати двигун внутрішнього згорання дозволяється лише після очищення залитої бензином поверхні. Не вмикайте запалювання, доки пари бензину повністю не вивітрились (витріть пляму насухо).

Пролите пальне слід обов'язково витерти.

Якщо бензин потрапив на одяг, перевдягніться.



Забороняється зберігати заправлений бензином прилад всередині будівель. Від випадкового контакту з іскрами або відкритим полум'ям пари бензину можуть загорітися.

За потреби вилийте бензин із приладу, робіть це на відкритому повітрі.

4.3 Одяг та засоби захисту



Для роботи завжди взувайте тверде взуття на неслизькій підшві. Не працюйте босоніж або, наприклад, у легких сандалях.



Для технічного обслуговування, чищення та транспортування приладу необхідно завжди вдягати міцні захисні рукавиці та збирати довге волосся (під хустину, шапку тощо).



Для гостріння ножа газонокосарки слід одягати спеціальні захисні окуляри.

Користуватися приладом можна лише в довгих штанах і вузькому прилягаючому одязі.

У жодному разі не можна працювати у вільному одязі, який може зачепитися за рухомі частини (важіль керування), а також у прикрасах, краватці чи шарфі.



Під час роботи виникає шум. Шум може нашкодити слуху. Користуйтеся засобами захисту органів слуху.

4.4 Транспортування приладу

Працювати слід тільки в рукавичках, щоб не травмуватися гострими та гарячими деталями приладу.

Не транспоруйте прилад з увімкнутим двигуном внутрішнього згорання. Перед транспортуванням вимкніть двигун внутрішнього згорання, дайте ножам повністю зупинитися й вийміть штекер свічки запалювання.

Прилад можна транспортувати тільки з охолодженим двигуном внутрішнього згорання та порожнім паливним баком.

Використовуйте відповідні вантажні пристрої (вантажні платформи, підйомні пристрої).

Зафіксуйте прилад і його інші деталі (наприклад, кошик для трави) на вантажній платформі кріпильними засобами достатніх розмірів (ременями, канатами тощо).

Під час піднімання та перенесення уникайте контакту з ножем газонокосарки.

Дотримуйтесь вказівок, наведених у розділі «Транспортування». Там описано, як піднімати та кріпити прилад. (⇒ 12.)

Під час транспортування приладу дотримуйтесь регіональних приписів, зокрема тих, що стосуються безпеки завантаження та перевезення предметів на вантажній платформі.

4.5 Перед початком роботи

Обов'язково переконайтеся, що особи, які працюватимуть із приладом, ознайомилися з Посібником із експлуатації.

Перед введенням приладу в експлуатацію перевірте паливну систему на герметичність, особливо видимі деталі, як-от бак, кришку бака, з'єднання шланга. У разі

негерметичності чи пошкодження не запускайте двигун внутрішнього згорання. **Небезпека займання!** Перед введенням в експлуатацію прилад дозволяється ремонтувати фахівцеві сервісної служби.

Дотримуйтеся встановлених місцевими органами влади вимог щодо часу експлуатації садових приладів із двигуном внутрішнього згорання.

Перед косінням уважно огляньте ділянку і винесіть із неї каміння, палиці, дріт, кістки та інші сторонні предмети, які прилад може підкидати вгору. Перешкоди (наприклад, пеньки, коріння) легко не помітити у високій траві.

Тому перед роботою з приладом позначте на ділянці газону всі приховані об'єкти (перешкоди), які не можна прибрати.

Перед початком роботи з приладом обов'язково замініть усі дефектні, зношені та пошкоджені частини. Зношені або пошкоджені надписи з попередженнями на корпусі приладу необхідно замінити. Усі необхідні наклейки та запасні частини можна придбати у офіційного дилера STIHL.

Прилад можна використовувати тільки в належному технічному стані. Перед кожним введенням в експлуатацію виконуйте описані далі перевірки.

– Перевірте, чи належним чином зібрано прилад.

- Перевірте, чи в робочому стані тип ножа і весь ріжучий блок (ніж косарки, кріпильні елементи, корпус косильного механізму). Особливо уважно слід перевіряти, чи надійно їх встановлено, чи не мають вони ознак пошкодження або зносу (щербин або тріщин). (⇒ 11.4)
- Перевірте, чи кришка бака прикручена належним чином.
- Перевірте, чи перебувають бензобак і складові частини системи подачі пального, зокрема кришка бензобака в бездоганному стані.
- Перевірте, чи захисні механізми (зокрема ручка зупинки двигуна, клапан викидача, корпус, ручка керування, захисна сітка) перебувають у бездоганному стані та відповідно функціонують.
- Перевірте, чи не пошкоджено та чи повністю встановлено кошик для трави; пошкоджений кошик для трави використовувати не можна.
- Перевірте, чи належним чином закручено гвинтову пробку мастильного бака.

За потреби виконайте всі необхідні роботи або зверніться до сервісної служби. Компанія STIHL рекомендує звертатися до офіційного дилера STIHL.

4.6 Під час роботи

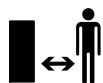

Не використовуйте прилад, якщо поблизу перебувають інші люди (особливо діти) або тварини.

Забороняється знімати та змінювати встановлені на приладі вимикачі й запобіжні пристрої. Зокрема, ніколи не фіксуйте ручку зупинки двигуна на ручці керування (наприклад, шляхом прив'язування).



Увага! Небезпека травмування!

Ніколи не наближайте ноги й руки до рухомих деталей. Не торкайтеся ножа, коли він обертається. Тримайтеся на безпечній відстані від отвору викидача.

Завжди дотримуйтеся безпечної відстані, заданої ручкою керування. Ручка керування має завжди бути правильно встановлена. Її конструкцію не можна змінювати. Ніколи не працюйте з приладом зі складеною ручкою керування.

Ніколи не закріплюйте сторонні предмети на ручці керування (наприклад, робочий одяг).

Працюйте лише при денному світлі або при належному штучному освітленні.

Заборонено працювати з приладом під дощем, у грозу та особливо при можливості ураження блискавкою.

На вологій поверхні зростає загроза травмування через зменшення стійкості приладу.

Будьте особливо обережні працюючи, щоб не підсковзнутись. Якщо це можливо, не використовуйте прилад на вологій поверхні.

Вихлопні гази



Отруєння небезпечне для життя!

При нудоті, головних болях, порушенні зору (наприклад, звуження поля зору), слуху, запаморочення, послабленні концентрації роботи потрібно негайно припинити. Між іншим, ці симптоми можуть бути викликані високою концентрацією вихлопних газів.



Під час усієї роботи двигуна внутрішнього згорання прилад випускає отруйні вихлопні гази. Ці гази містять отруйний окис вуглецю, газ без кольору та запаху, а також інші шкідливі речовини. Ніколи не використовуйте працюючий двигун внутрішнього згорання в зачиненому або погано провітрюваному приміщенні.

Запуск

Запускайте прилад особливо обережно – дотримуйтеся вказівок із розділу «Введення приладу в експлуатацію» (⇒ 10.). Запуск із дотриманням цих вказівок знижує ризик травмування.

Небезпека травмування!

Коли трос для запуску двигуна швидко втягується, руку й кисть смикає до двигуна внутрішнього згорання швидше, ніж змотується трос. Така віддача може призвести до переломів кісток, забоїв і розтягнень зв'язок.

Під час запуску завжди стежте за тим, щоб тип ножа перебував на достатній відстані від ніг.

Забороняється перекидати прилад під час роботи двигуна.

Під час запуску ручку рушійного приводу пересунути неможливо.

Не запускайте двигун внутрішнього згорання, якщо викидний отвір або кошик для трави не закриті клапаном викидача.

Робота на схилах

Схили потрібно завжди обробляти в поперечному напрямку, а не в повздожньому.

Якщо під час косіння в повздожньому напрямку користувач утратить контроль, він може потрапити під прилад, який працює.

Будьте особливо обережні, коли змінюєте напрямок руху на схилі.

Займайте надійне положення для роботи на схилах, не косіть на дуже крутих схилах.

З міркувань безпеки заборонено використовувати прилад на схилах із кутом нахилу понад 25° (46,6 %).

Небезпека травмування!

Кут нахилу у 25° відповідає вертикальному підйому на 46,6 см за 100 см горизонтальної поверхні.

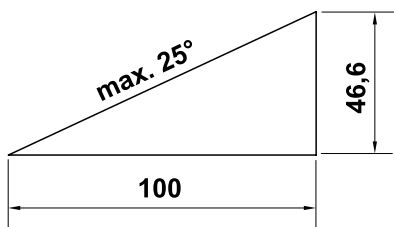

Щоб забезпечити достатнє змащування двигуна внутрішнього згорання, під час використання приладу необхідно дотримуватися додаткових вказівок із

Посібника з експлуатації двигуна внутрішнього згорання, що постачається в комплекті.

Процес роботи



Стережіться травмування!

Ніколи не наближайте рук і ніг до частин, що обертаються.



Намагайтеся не перевіряти ніж під час експлуатації газонокосарки. Не

відкривайте клапан викидача та/або не знімайте кошик для трави, коли ніж косарки працює. Стережіться поранення ножем, який обертається.

Ведіть прилад повільно. Ніколи не біжіть. При швидкому переміщенні приладу зростає небезпека поранення у випадку спотикання, ковзання тощо.

Будьте особливо пильні, повертаючи прилад або підтягаючи його до себе.

Не спіткніться!

З особливою обережністю використовуйте прилад під час роботи на схилах і краях ділянки, поблизу ям і дамб. Особливо стежте за тим, щоб не надто наблизитися до цих небезпечних місць.

Розміщені в луговому дерені об'єкти (оприскувачі для газонів, стовпці, водяні крани, фундаменти, електропроводку тощо) слід оминати. Ніколи не переїжджайте такі сторонні об'єкти.



Обережно! Тип ножа продовжує обертатись протягом декількох секунд після вимкнення приладу.

Вимкніть двигун внутрішнього згорання, дайте насадці повністю зупинитися та витягніть штекер свічки запалювання в описаних нижче випадках.

- Якщо прилад залишається без нагляду.
- Перед заливанням пального. Заливайте пальне тільки тоді, коли двигун внутрішнього згорання охолонув.
Небезпека загорання!
- Перед розмиканням блокувань або чищенням викидного отвору.
- Перш ніж підняти або переносити прилад.
- Перш ніж транспортувати прилад.
- Перед маніпуляціями з ножем косарки.
- Перш ніж перевіряти, чистити прилад або виконувати з ним інші дії (наприклад, складати ручку керування).
- Якщо газонокосарка наштовхнулася на сторонній предмет або почала сильно вібрувати. У цьому випадку перевірте прилад, особливо ріжучий блок (ніж, ножовий вал, кріплення ножа), на наявність пошкоджень. Перш ніж знову запустити прилад і почати роботу, зверніться до фахівців для проведення необхідного ремонту.



Небезпека травмування!

Сильна вібрація зазвичай указує на наявність несправностей. Заборонено користуватися газонокосаркою з пошкодженим або погнутих колінчастим валом чи ножем косарки. Якщо Вам бракує необхідних знань, зверніться для проведення необхідного ремонту до фахівців. Компанія STIHL рекомендує звертатися до офіційного дилера STIHL.

Вимкніть двигун внутрішнього згорання в описаних нижче випадках.

- Якщо прилад необхідно перемістити від і до поверхні, яку потрібно обробити.
- Перш ніж переміщати прилад по поверхні, де не росте трава.
- Перед відкриванням клапана викидача або зняттям кошика для трави.
- Якщо прилад потрібно перевести в положення для транспортування.
- Перед регулюванням висоти скошування.

4.7 Техобслуговування і ремонт

Перед початком робіт із чищення, установлення, ремонту та технічного обслуговування:

- установіть прилад на міцній рівній поверхні;
- зупиніть двигун внутрішнього згорання та дайте йому охолонути;

- витягніть штекер свічки запалювання.



Увага! Небезпека травмування!

Тримайте штекер свічки запалювання подалі від самої свічки, оскільки випадкова іскра може призвести до пожежі чи ураження струмом. Випадковий контакт штекера свічки запалювання зі свічкою може призвести до ненавмисного запуску двигуна внутрішнього згорання.



Небезпека травмування ножем косарки!

Потягніть трос для запуску двигуна, і насадка почне обертатися. Витягуючи трос для запуску двигуна, завжди дотримуйтеся достатньої відстані між ножем косарки та тілом, зокрема руками й ногами.

Дайте приладу охолонути, якщо ви збираєтесь проводити роботи в області двигуна внутрішнього згорання, випускного колектора чи глушника. Його температура може досягати 80° C і більше. **Небезпека отримання опіків!**

Прямий контакт із моторним мастилом може бути небезпечним, крім того мастило не можна проливати. Компанія STIHL рекомендує звертатися до фахівців STIHL для заливання чи заміни моторного мастила.

Чищення

Уважно чистьте увесь прилад після застосування. (⇒ 11.2)

Залишки трави зніміть за допомогою дерев'яної палички. Чистьте нижню частину газонокосарки за допомогою щітки з водою.

Перш ніж поставити прилад в положення для чищення, спорожніть паливний бак (наприклад, працюйте, доки пальне не закінчиться).

Для чищення приладу не використовуйте системи з високим тиском води та не мийте прилад під струменем води (наприклад, із садового шлангу).

Не використовуйте активні очисні засоби. Вони можуть пошкодити пластик і метал, а відтак можуть завадити безпечній роботі приладу STIHL.

Щоб зменшити ризик пожежі, слідкуйте за тим, щоб у зону охолоджувальних отворів, ребра охолодження або вихлопної труби не потрапляли трава, солома, мох, листя чи жир.

Технічне обслуговування

Дозволяється виконувати лише такі роботи з технічного обслуговування, про які йдеться в посібнику з експлуатації. Усі інші роботи повинні проводити тільки працівники сервісних центрів.

Якщо Вам не вистачає необхідної інформації та допоміжних засобів, це все **завжди** можна отримати у працівника сервісного центру.

Для технічного обслуговування та ремонту приладів компанія STIHL рекомендує звертатися до офіційного дилера STIHL.

Спеціалісти офіційних дилерських центрів STIHL регулярно проходять навчання та отримують технічний інструктаж.

Застосовуйте лише інструменти, приладдя чи навісні пристрої, допущені компанією STIHL до використання із цим приладом. Інакше існує загроза

нешасних випадків, які можуть призвести до поранень і пошкодження приладу. Якщо у Вас виникли запитання, обов'язково зверніться до офіційного дилера.

Оригінальні інструменти, навісне приладдя та запасні частини STIHL за своїми властивостями оптимально підходять для приладу та вимог користувача. Оригінальні запчастини STIHL можна визначити за номером запчастини, написом STIHL і маркуванням на запчастинах компанії STIHL (за потреби). На запчастинах малого розміру може бути присутній лише знак маркування.

З міркувань безпеки потрібно регулярно перевіряти паливопровідні частини приладу (бензиновий шланг, бензокран, бензобак, кришку бензобака, отвори з'єднання тощо) на наявність пошкоджень і герметичність. У випадку наявності пошкоджень потрібно звернутися до фахівця щодо їх заміни (компанія STIHL рекомендує звертатися до офіційного дилера STIHL).

Підтримуйте попереджувальні та вказівні наклейки чистими, щоб їх можна було прочитати. Пошкоджені або загублені наклейки слід замінювати новими оригінальними наклейками, які можна придбати у офіційного дилера STIHL. Якщо деталь потрібно замінити на нову, зверніть увагу, щоб нова деталь мала аналогічну наклейку.

Роботи з ножем газонокосарки можна проводити лише у цупких робочих рукавицях та з надзвичайною обережністю.

Для підтримання приладу в робочому стані міцно закручіть всі гайки, болти та гвинти, особливо гвинт кріплення ножа.

Регулярно перевіряйте весь прилад і кошик для трави, особливо перед зберіганням (наприклад, зимовим періодом), на наявність зносу та пошкоджень. З огляду на техніку безпеки відразу міняйте зношені чи пошкоджені деталі, щоб пристрій завжди був у надійному робочому стані.

Ніколи не змінюйте базових параметрів налаштувань двигуна внутрішнього згорання та не перевищуйте номінальної швидкості обертання.

Зняті для проведення технічного обслуговування конструктивні елементи й захисні механізми необхідно негайно встановити відповідно до чинних вимог.

4.8 Зберігання при довгих перервах у роботі

Дочекайтесь охолодження двигуна внутрішнього згорання перед тим, як поставити прилад у закриті приміщення.

Зберігати прилад з пустим баком та запас палива потрібно у приміщенні, що закривається та добре вентильюється.

Переконайтеся щодо захищеності приладу від некомпетентних осіб (наприклад, дітей).

Якщо необхідно спорозжити бак, зокрема для зберігання перед зимовою перервою, робіть це на відкритому повітрі (наприклад, можна працювати, доки не закінчиться пальне).

Дбайливо очистьте прилад перед збереженням (наприклад, зимова пауза).

Зберігати прилад з витягнутим наконечником свічки.

Зберігайте прилад у технічно безпечному стані.

Дочекайтесь повного охолодження приладу перед тим, як його накрити.

4.9 Утилізація

Такі відходи як старий бензин чи пальне, використане мастило, фільтри, акумулятори й інші схожі швидкозношувані деталі можуть наносити шкоду людині, тваринам та довкіллю, тому вони обов'язково повинні бути утилізовані за всіма відповідними правилами.

Зверніться до центру утилізації або сервісного центру, щоб дізнатися, як правильно утилізувати відходи. Компанія STIHL рекомендує звертатися до офіційного дилера STIHL.

Подбайте про професійну утилізацію приладу, що вийшов з ладу. Перед утилізацією розберіть пристрій. Щоб уникнути нещасних випадків, зніміть кабель запалювання, злийте пальне з бака й видаліть мастило.

Небезпека травмування ножем косарки!

Ніколи не залишайте без нагляду газонокосарку, термін служби якої минув. Подбайте про те, щоб старий прилад, а особливо ножі, не знайшли діти.

5. Опис позначень



Увага!

Перед вмиканням приладу прочитайте посібник з експлуатації.



Стережіться травм!

Не допускайте сторонніх осіб у небезпечну зону.

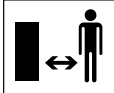

Небезпека травмування!

Перед виконанням будь-яких робіт на типі ножа, технічним обслуговуванням і чищенням витягніть штекер свічки запалювання.

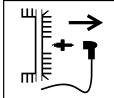

Стережіться травм!

Не наближайте руки й ступні до ножів!



Ріжучий інструмент продовжує обертатися протягом кількох секунд після вимкнення (гальмування двигуна внутрішнього згорання/гальмування ножа).

RM 248 T, RM 253 T:



Увімкніть рушійний привід.

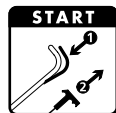

Запустіть двигун внутрішнього згорання.

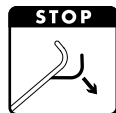

Зупиніть двигун внутрішнього згорання.

6. Комплект постачання



№	Назва	К-сть
A	Базовий прилад	1
B	Верхня частина кошика для трави	1
C	Нижня частина кошика для трави	1
D	Барашковий гвинт	2
E	Гвинт із напівпотайною головкою	2
F	Блок для тросика	1
	Посібник з експлуатації	1
	Посібник з експлуатації двигуна внутрішнього згорання	1

7. Підготовка приладу до експлуатації

7.1 Загальні відомості



Небезпека травмування

Дотримуйтеся відповідних правил, наведених у розділі «Техніка безпеки». (⇒ 4.)

- Для виконання всіх описаних робіт надійно встановіть прилад на рівній і твердій горизонтальній поверхні.

7.2 Монтаж ручки керування



Небезпека затискання!

Під час укручування обох барашкових гвинтів (D) тримайте верхню частину ручки керування (1) однією рукою в найвищому положенні.

- Вставте гвинт із напівпотайною головкою (E) у блок для тросика (F).
- Навісьте блок для тросика (F) на тросик автоматичного вимкнення двигуна (2).
- RM 248 T, RM 253 T:** Навісьте блок для тросика (F) ще й на тросик рушійного приводу (3).
- Верхню частину ручки керування (1) тримайте, як зображено на малюнку, над нижньою частиною (4).
- Гвинт із напівпотайною головкою (E) (зліва з блоком для тросика (F), справа без нього) вставте зсередини в отвори та закрутіть барашковими гвинтами (D).

7.3 Навішування та знімання троса для запуску двигуна



Навішування

- Зніміть штекер свічки запалювання з двигуна внутрішнього згорання.
- Підтягніть ручку зупинки двигуна (1) до ручки керування й утримуйте її.
- Повільно витягніть трос для запуску двигуна (2) та навісьте його у відповідному блоці (3).
- Повільно відпустіть трос для запуску двигуна (2) та ручку зупинки двигуна (1).
- Установіть штекер свічки запалювання.

Знімання

- Зніміть штекер свічки запалювання з двигуна внутрішнього згорання.
- Підтягніть ручку зупинки двигуна (1) до ручки керування й утримуйте її.
- Повільно витягніть трос для запуску двигуна (2) і зніміть його з відповідного блока (3).
- Повільно відпустіть трос для запуску двигуна (2), щоб він змотався, і відпустіть ручку зупинки двигуна (1).
- Установіть штекер свічки запалювання.

7.4 Складання верхньої частини ручки керування



Для компактного транспортування та зберігання верхню частину ручки керування (1) можна скласти.



Небезпека травмування!

Перед складанням зупиніть двигун внутрішнього згорання та витягніть штекер свічки запалювання.

Заборонено навантажувати верхню частину ручки керування (1) додатковою вагою (наприклад, робочим одягом).

Небезпека затискання!

Якщо ослабити обидва барашкові гвинти (3), верхня частина ручки керування (1) може скластися сама. Тому перед ослабленням барашкових гвинтів (3) міцно тримайте верхню частину ручки керування (1) в найвищому положенні.

- Зніміть трос для запуску двигуна. (⇒ 7.3)
- Ослабте барашковий гвинт (3) з обох сторін (викручуйте проти годинникової стрілки).
- Повільно складіть верхню частину ручки керування (1) вперед.

7.5 Збирання кошика для трави



- Верхню частину кошика для трави (B) встановіть на нижню частину (C).
- Перевірте правильність розташування: накладки (1) мають бути точно над отворами(2). Усі накладки (1) та фіксатори (3) мають бути всередині. Верхню частину кошика для трави (B) потрібно встановити ззовні на нижню частину (C).

- Установіть накладки (1), злегка натиснувши ззовні, в отвори (2) на нижній частині кошика для трави.

7.6 Навішування та зняття кошика для трави



Небезпека травмування!

Перед навішуванням і зніманням кошика для трави необхідно вимкнути двигун внутрішнього згорання.

Навішування

- Відкрийте й тримайте клапан викидача (1).
- Щоб навісити кошик для трави (2), вставте фіксатори (3) у заглиблення (4) на задній стороні приладу. Переконайтеся, що клапан (5) правильно закритий.
- Відпустіть клапан викидача (1).

Знімання

- Відкрийте й тримайте клапан викидача (1).
- Підніміть кошик для трави (2) і зніміть його в напрямку назад.
- Повільно закрийте клапан викидача (1).

7.7 Центральний механізм настройки висоти зрізу



Небезпека травмування!

Перед налаштуванням висоти скошування зупиніть двигун внутрішнього згорання.

Передбачена можливість встановлення 7 різних значень висоти скошування – від **25 мм** до **75 мм**.

Ступінь 1:
найнижча висота скошування

Ступінь 7:
найвища висота скошування

- Однією рукою потягніть важіль налаштування висоти скошування (1) до заднього колеса (2) та утримуйте його.
- Установіть важіль налаштування висоти скошування (1) в потрібне положення.
- Повільно відпустіть важіль налаштування висоти скошування (1) та зафіксуйте його.

7.8 Пальне та моторне мастило



Небезпека травмування!

Дотримуйтесь указівок-попереджень, наведених у розділі «Техніка безпеки». (⇒ 4.)



Уникайте пошкодження приладу.

Перед першим запуском приладу необхідно залити моторне мастило (див. Посібник з експлуатації двигуна внутрішнього згорання). Для заливання моторного мастила компанія STIHL рекомендує використовувати відповідний допоміжний засіб (наприклад, лійку). Допоміжний засіб для заливання не входить до комплекту постачання приладу.

Моторне мастило

Відомості про тип і кількість моторного мастила див. у посібнику з експлуатації двигуна внутрішнього згорання.

Регулярно перевіряйте рівень моторного мастила (див. Посібник з експлуатації двигуна внутрішнього згорання).

Слід уникати зависокого та заниженого рівня мастила.



Пальне

Рекомендація
Використовуйте свіже фірмове пальне.



Відомості про якість пального (октанове число) див. у Посібнику з експлуатації двигуна внутрішнього згорання.

– Неетилований бензин

Для заливання пального використовуйте лійку (не входить до комплекту постачання).

8. Захисні механізми

Прилад оснащено багатьма запобіжними механізмами для безпечного користування та захисту від неправильного використання.



Небезпека травмування!

Якщо виявлено несправність запобіжного механізму, приладом користуватися не можна. Зверніться до офіційного дилера. Компанія STIHL рекомендує звертатися до офіційного дилера STIHL.

8.1 Захисні механізми

Газонокосарка оснащена захисними механізмами, які запобігають ненавмисному контакту з ножем газонокосарки та скошеною травою, яка викидається.

До них належать корпус, клапан викидача, кошик для трави й правильно встановлена ручка керування.

8.2 Ручка зупинки двигуна

газонокосарку оснащено пристроєм для автоматичного вимкнення двигуна.

Якщо під час роботи відпустити ручку зупинки двигуна, двигун внутрішнього згорання припиняє роботу.

Двигун внутрішнього згорання та ніж повністю зупиняються через 3 секунди.



Небезпека травмування!

Якщо обертання ножа за інерцією триваліше, припиніть експлуатацію приладу та зверніться до фахівців сервісної служби.

Вимірювання часу роботи за інерцією

Після запуску двигуна внутрішнього згорання ніж починає обертатися й виникає шум від повітряного потоку. Робота за інерцією триває, доки чути шум повітряного потоку після зупинення двигуна внутрішнього згорання. Час роботи за інерцією можна виміряти за допомогою секундоміра.

9. Вказівки щодо роботи

Щоб трава на газоні була гарна та густа:

- завжди рухайтесь з невеликою швидкістю;
- часто й низько викошуйте газон;
- у гарячому й сухому кліматі не викошуйте газон надто коротко, бо сонце випалить траву й зробить газон непривабливим;
- працюйте з гострим ножем, а для цього регулярно його підточуйте (у сервісному центрі);
- правильно вибирайте напрямок скошування.

9.1 Робоча зона користувача



- З міркувань безпеки під час запуску та роботи двигуна внутрішнього згорання користувач повинен завжди перебувати в робочій зоні позаду ручки керування. Завжди дотримуйтеся безпечної відстані, заданої ручкою керування.
- газонокосаркою повинна керувати лише одна особа. Сторонніх осіб не можна допускати в небезпечну зону. (⇒ 4.)

10. Введення приладу в експлуатацію

10.1 Запуск двигуна внутрішнього згорання



Уникайте пошкодження приладу.

Не запускайте двигун внутрішнього згорання у високій траві та коли встановлено найменшу висоту скошування. Це створює додаткові труднощі при запуску.

Після запуску двигун внутрішнього згорання працює на основі фіксованого числа обертів двигуна завжди з оптимальною робочою швидкістю обертання.

- Підтягніть ручку зупинки двигуна (1) до ручки керування й утримуйте її.
- Повільно потягніть трос для запуску двигуна (2) до упору. Далі сильно й швидко витягніть його на відстань руки. Повільно відпустіть трос для запуску двигуна (2), щоб він змотався. Повторюйте цю процедуру, доки двигун внутрішнього згорання не запуститься.

10.2 Вимкнення двигуна внутрішнього згорання



Щоб зупинити двигун внутрішнього згорання, відпустіть ручку зупинки двигуна (1).

Двигун внутрішнього згорання та ніж косарки повністю зупиняться за короткий час гальмування.

10.3 Ручка рушійного приводу (RM 248 T, RM 253 T)



Увімкнення рушійного приводу

- Запустіть двигун внутрішнього згорання. (⇒ 10.1)
- Підтягніть ручку рушійного приводу (1) до ручки керування й утримуйте її. Рушійний привід вмикається, і косарка рухається вперед.

Вимкнення рушійного приводу

- Відпустіть ручку рушійного приводу (1). Рушійний привід вимкнеться, і косарка зупиниться. Двигун внутрішнього згорання продовжить працювати.

10.4 Індикатор рівня заповнення



Потік повітря, створюваний ножем, піднімає індикатор рівня заповнення (1). Якщо кошик для трави заповнено, потік повітря припиняється. Якщо потік повітря замалий, індикатор рівня заповнення (1) повертається в стан простоювання. Це вказує на необхідність спорозжити кошик для трави.

Нормальне функціонування індикатора рівня заповнення можливе лише в разі оптимального потоку повітря. Зовнішні фактори, такі як волога, густа чи висока трава, низькі рівні висоти скошування, забруднення тощо, можуть вплинути на потік повітря та функціонування індикатора рівня заповнення.

A Кошик для трави заповнюється

B Кошик для трави заповнено

- Спорожніть наповнений кошик для трави (⇒ 10.5).

10.5 Спорожнення кошика для трави



Небезпека травмування!

З міркувань безпеки перед зніманням кошика для трави необхідно зупинити двигун внутрішнього згорання.

- Зніміть кошик для трави. (⇒ 7.6)
- Візьміть кошик для трави за ручки (1, 2) та спорожніть його від скошеної трави.
- Переконайтеся, що клапан (3) правильно закритий. Навісьте кошик для трави. (⇒ 7.6)

11. Обслуговування

11.1 Загальні відомості



Небезпека травмування!

Дотримуйтеся відповідних правил, наведених у розділі «Техніка безпеки» (⇒ 4.).

Щорічне технічне обслуговування у офіційного дилера

Один раз на рік газонокосарку повинен перевіряти спеціаліст. Компанія STIHL рекомендує звертатися до офіційного дилера STIHL.

11.2 Чищення приладу



Періодичність технічного обслуговування:

після кожного використання



Небезпека травмування!

Зупиніть двигун внутрішнього згорання та витягніть штекер свічки запалювання. Перш ніж поставити прилад в положення для чищення, спорожніть паливний бак (працюйте, доки пальне не закінчиться).

Положення для чищення

- Виберіть висоту зрізання 1. (⇒ 7.7)
- Ослабте верхню частину ручки керування (1), викрутивши обидва барашкові гвинти (2).
- Відкрийте та тримайте клапан викидача.
- Опускайте прилад у положення для чищення, доки він сам не встановиться в це положення.

11.3 Двигун внутрішнього згорання

Періодичність технічного обслуговування

Див. Посібник з експлуатації двигуна внутрішнього згорання.

Загальні інструкції

Дотримуйтеся інструкцій з експлуатації та технічного обслуговування, наведених у Посібнику з експлуатації двигуна внутрішнього згорання.

Для подовження терміну служби двигуна особливо важливо завжди підтримувати достатній рівень мастила та регулярно замінювати фільтр мастила, а також повітряний фільтр.

Інформацію про моторне мастило, його кількість і періодичність заміни можна знайти в Посібнику з експлуатації двигуна внутрішнього згорання.

Для нормального охолодження двигуна внутрішнього згорання ребра охолодження мають завжди бути чистими.

11.4 Перевірка межі зносу ножа косарки



Небезпека травмування!

Дотримуйтеся відповідних правил, наведених у розділі «Техніка безпеки». (⇒ 4.)

Періодичність технічного обслуговування

Перед кожним використанням.



Небезпека травмування!

Зношений ніж косарки може відламитися та спричинити тяжкі травми. Тому слід завжди дотримуватися технічних вимог щодо обслуговування ножа. Знос ножа косарки безпосередньо залежить від місця та тривалості його експлуатації. Якщо прилад використовується на піщаному ґрунті або в умовах сухості, навантаження на ніж косарки збільшується й він зношується набагато швидше.

Перевірка

Перед кожною перевіркою ретельно почистьте ніж косарки (1).

- Установіть прилад у положення для чищення. (⇒ 11.2)

Товщина ножа косарки

Товщину ножа косарки (А) слід виміряти в усіх місцях. Найважливіші місця позначені на рисунку. (Перевірте за допомогою штангенциркуля).

A = 2 мм

Межі зносу лез

Під час заточування леза можна заточити щонайбільше на відрізок (В). Для перевірки прикладіть лінійку (2) до переднього краю ножа (3) та перевірте ступінь зносу.

B = 5 мм

11.5 Догляд за ножем косарки



Небезпека травмування!

Дотримуйтеся відповідних правил, наведених у розділі «Техніка безпеки». (⇒ 4.)
Рекомендовано доручити заточування косарки фахівцям із сервісної служби.

Демонтаж ножа косарки

Під час демонтажу використовуйте дерев'яну підставку (1) (прибл. 60 x 60 мм) для фіксації ножа косарки (2).

- Ослабте та викрутіть гвинт кріплення ножа (3). Зніміть гвинт кріплення ножа (3), шайбу (4) та ніж косарки (2).

Заточування ножа косарки



Небезпека травмування!

Заточувати ножі необхідно в захисних окулярах і рукавицях.

- Під час заточування охолоджуйте ножі косарки, наприклад, водою. Не слід допускати, щоб поверхня ножа набула синюватого кольору, оскільки це скоротить термін його служби.
- Щоб запобігти вібрації через дисбаланс, заточуйте ніж косарки рівномірно.
- Слід дотримуватися кута заточування **30°**.
- Під час заточування слідкуйте за межею зносу.



Небезпека травмування!

Якщо є видимі щербини, тріщини, або досягнуто межі зносу, ніж необхідно замінити. (⇒ 11.4).

Монтаж ножа косарки

Під час монтажу використовуйте дерев'яну підставку (1) для фіксації ножа косарки (2).



Накладки на нижній частині ножа косарки запобігають неправильному монтажу.

- Гвинт кріплення ножа (3) слід змастити **локтайтом 243**.
- Монтуйте ніж косарки (2), спрямувавши загнуті краї вгору, на втулку ножа (5).
- Насадіть захисну шайбу (4) та закрутіть гвинтом кріплення ножа (3) з обертальним моментом **60 - 65 нм**.



Небезпека травмування!

Точно витримуйте вказаний момент затягування гвинта кріплення ножа.

Захисну шайбу (4) потрібно міняти щоразу, коли встановлюються ножі.
Гвинт кріплення ножа (3) потрібно міняти щоразу, коли міняється ніж.

11.6 Зберігання (зимовий період)

Ставлячи прилад на тривале зберігання (зимовий період), дотримуйтеся наведених нижче правил.

- Старанно почистьте всі зовнішні деталі приладу.
- Добре змажте рухомі компоненти приладу мастилом або жиром.
- Спорожніть бак і карбюратор (наприклад, працюйте, доки не скінчиться пальне).
- Викрутіть свічку запалювання (див. Посібник з експлуатації двигуна внутрішнього згорання) і залийте через отвір приблизно 3 см³ моторного мастила у двигун внутрішнього згорання. Прокрутіть двигун внутрішнього згорання без свічки запалювання (потягніть за трос для запуску двигуна).



Небезпека загоряння!

Через можливість загоряння тримайте штекер свічки запалювання подалі від отвору для неї.

- Вкрутіть свічку запалювання назад (див. Посібник з експлуатації двигуна внутрішнього згорання).

- Замініть мастило (див. Посібник з експлуатації двигуна внутрішнього згорання).
- Прилад слід зберігати в сухому закритому приміщенні з малим вмістом пилу. Переконайтеся, що діти не матимуть доступу до приладу.

12. Транспортування

12.1 Транспортування



Небезпека травмування!

Під час транспортування дотримуйтеся відповідних правил, наведених у розділі «Техніка безпеки». (⇒ 4.)
Переносити прилад самотужки не можна: необхідна допомога іншої людини. Переносьте прилад завжди у відповідному захисному одязі (захисному взутті та міцних рукавицях).
Перш ніж піднімати або транспортувати прилад, витягніть штекер свічки запалювання.

Піднімання або перенесення приладу

- Прилад слід піднімати або переносити виключно за точку тримання (1) та верхню частину ручки керування (2). Якщо верхню частину ручки керування складено, піднімайте або переносьте прилад за обидві нижні частини ручки керування (3) (див. малюнок **A**).

Транспортування приладу



Небезпека травмування!

Закріплюйте прилад тільки тоді, коли він стоїть на всіх чотирьох колесах. У цьому положенні ніж косарки добре зафіксований і моторне мастило або пальне не витечуть (див. малюнок **B**).

Під час транспортування приладу на вантажній платформі (причепі, авто тощо) захистіть її від сповзання відповідними кріпильними засобами. Троси й ремені слід закріплювати в таких точках приладу:

- переднє та заднє колеса;
- нижня частина ручки керування.

13. Зведення зносу до мінімуму та запобігання пошкодженням

Важлива інформація про догляд і технічне обслуговування для продукції типу

Газонокосарка на бензиновому двигуні (STIHL RM)

Компанія STIHL не несе відповідальності за травмування людей і пошкодження майна, спричинені недотриманням наведених у посібнику з експлуатації вимог, у першу чергу інструкцій з експлуатації та обслуговування, а також правил техніки безпеки, або застосування недозволеного навісного обладнання і запасних частин.

Обов'язково дотримуйтеся наведених нижче інструкцій, щоб запобігти пошкодженням і надмірному зносу вашого приладу STIHL.

1. Швидкозношувані деталі

Окремі деталі приладів STIHL навіть за умови належної експлуатації зношуються. Їх, залежно від тривалості та способу використання, потрібно своєчасно замінювати.

Зокрема, до них належать:

- ножі;
- кошик для трави;
- клинчасті ремені (RM 248 T, RM 253 T).

2. Дотримання вимог, наведених у цьому посібнику з експлуатації

Під час експлуатації, технічного обслуговування та зберігання приладів STIHL необхідно ретельно виконувати наведені в цьому посібнику вказівки. Відповідальність за всі пошкодження, які виникли в результаті недотримання інструкцій із техніки безпеки, експлуатації та техобслуговування, несе користувач.

Насамперед, ідеться про:

- недозволені компанією STIHL зміни в конструкції приладу;
- використання недозволених компанією STIHL типів палива (мастила, бензину й моторного мастила - див. вказівки виробника двигуна внутрішнього згорання);
- використання недозволеного, невідповідного або неякісного інструменту та приладдя;
- використання приладу не за призначенням;
- використання приладу в спортивних заходах та інших змаганнях;

- пошкодження приладу в результаті експлуатації з дефектними компонентами.

3. Технічне обслуговування

Усі роботи, перелічені в розділі «Обслуговування», потрібно виконувати регулярно.

Якщо користувач не в змозі виконати необхідні роботи самостійно, йому слід звернутися до офіційного дилера.

Для технічного обслуговування та ремонту приладів компанія STIHL рекомендує звертатися до офіційного дилера STIHL.

Спеціалісти офіційних дилерських центрів STIHL регулярно проходять навчання та отримують технічний інструктаж.

У випадку невиконання робіт із техобслуговування можливі пошкодження приладу, відповідальність за які несе користувач.

Зокрема, ідеться про:

- корозію та інші пошкодження в результаті неправильного зберігання;
- пошкодження приладу через використання неякісних запчастин;
- пошкодження внаслідок несвоєчасного/недостатнього техобслуговування або виконання ремонту чи техобслуговування не в майстерні спеціалізованого сервісного центру.

14. Захист довкілля



Скошену газонну траву слід не викидати на сміття, а використовувати для удобрення компостом.

Упаковку, прилад і додаткове приладдя виготовлено з матеріалів, які підлягають переробці; їх слід належно утилізувати.

Екологічно правильна роздільна утилізація сприяє повторному використанню вторсировини. Тому, коли мине термін служби приладу, здайте його в пункт прийому вторсировини. Під час утилізації дотримуйтеся вказівок, наведених у розділі «Утилізація». (⇒ 4.9)

Зверніться до центру утилізації або сервісного центру, щоб дізнатися, як правильно утилізувати відходи.

15. Замінювані запчастини

Ніж косарки RM 248, RM 248 T

6350 702 0103

Ніж косарки RM 253, RM 253 T

6371 702 0102

Гвинт кріплення ножа

9008 319 9028

Запобіжна шайба

0000 702 6600



Елементи для кріплення ножа косарки (наприклад, гвинт кріплення ножа) слід замінювати під час заміни або монтажу ножа. Запчастини можна придбати в офіційного дилера STIHL.

16. Декларація виробника про відповідність стандартам ЄС

16.1 Газонокосарка на бензиновому двигуні (STIHL RM)

STIHL Tirol GmbH
Hans Peter Stihl-Straße 5
6336 Лангкампфен
Австрія

заявляє, під власну відповідальність, що машина

ручна косарка з двигуном внутрішнього згорання (STIHL RM)

Марка:	STIHL
Тип:	RM 248.0 RM 248.0 T
Серійний ідентифікатор:	6350
Тип:	RM 253.0 RM 253.0 T
Серійний ідентифікатор:	6371

відповідає таким директивам ЄС: 2011/65/EU, 2000/14/EC, 2014/30/EU, 2006/42/EC

Пристрій спроектовано відповідно до таких норм: EN ISO 5395-1, EN ISO 5395-2, EN 14982

Для розробки і виробництва продукції застосовується версія стандартів, діюча на момент виробництва.

Застосований метод оцінки відповідності:

Додаток VIII (2000/14/EC)

Назва й адреса партнерської організації:

TÜV Rheinland LGA Products GmbH
Tillystraße 2
D-90431 Nürnberg

Складання та зберігання технічної документації:

Свен Ціммерманн (Sven Zimmermann)
STIHL Tirol GmbH

Рік випуску та серійний номер вказано на заводській табличці приладу.

Вимірний рівень звукової потужності:

RM 248.0: 95,2 dB(A)
RM 248.0 T: 95,2 dB(A)
RM 253.0: 97,0 dB(A)
RM 253.0 T: 97,0 dB(A)

Гарантований рівень звукової потужності:

RM 248.0: 96 dB(A)
RM 248.0 T: 96 dB(A)
RM 253.0: 98 dB(A)
RM 253.0 T: 98 dB(A)

Лангкампфен,
2020-01-02 (PPPP-ММ-ДД)

STIHL Tirol GmbH

Matthias Fleischer, керівник відділу досліджень і розробки

Sven Zimmermann, керівник відділу якості

16.2 Знак відповідності



Інформація щодо сертифікатів та заяв про відповідність вимогам ЕАС, які підтверджують виконання технічних Директив та вимог Митного Союзу є на сайтах www.stihl.ru/eac або її можна замовити по телефону у відповідному національному представництві STIHL.



Технічні Директиви та вимоги України виконуються.

16.3 Встановлена тривалість використання

Повна встановлена тривалість використання становить до 30 років.

Встановлена тривалість використання передбачає регулярне технічне обслуговування та догляд відповідно до вимог інструкції з використання.

16.4 Штаб-квартира STIHL

ANDREAS STIHL AG & Co. KG
Badstrasse 115
71336 Waiblingen
Німеччина

16.5 Дочірні компанії STIHL

РОСІЙСЬКА ФЕДЕРАЦІЯ

ООО «АНДРЕАС ШТИЛЬ МАРКЕТИНГ»
вул. Тамбовська, буд. 12, літ. В, офіс 52
192007 Санкт-Петербург, Росія
Гаряча лінія: +7 800 4444 180
E-mail: info@stihl.ru

УКРАЇНА

ТОВ «Андреас Штіль»
вул. Антонова 10, с. Чайки
08135 Київська обл., Україна
Телефон: +38 044 393-35-30
Факс: +380 044 393-35-70
E-mail: info@stihl.ua
www.stihl.ua
Гаряча лінія: +38 0800 501 930

16.6 Представники STIHL

БІЛАРУСЬ

Представництво
ANDREAS STIHL AG & Co. KG
вул. К. Цеткін, 51-11а
220004 Мінськ, Білорусь
Гаряча лінія: +375 17 200 23 76

КАЗАХСТАН

Представництво
ANDREAS STIHL AG & Co. KG
вул. Шагабутдінова, 125А, оф. 2
050026 Алмати, Казахстан
Гаряча лінія: +7 727 225 55 17

16.7 Імпортери STIHL

РОСІЙСЬКА ФЕДЕРАЦІЯ

ООО "ШТИЛЬ ЗЮДВЕСТ"
350000, Російська Федерація,
г. Краснодар, ул. Западний обход, д.
36/1

ООО "ФЛАГМАН"
194292, Російська Федерація,
г. Санкт-Петербург, 3-ий Верхній
переулок, д. 16 літер А, приміщення 38

ООО "ПРОГРЕСС"
107113, Російська Федерація,
г. Москва, ул. Маленковська, д. 32, стр.
2

ООО "АРНАУ"
236006, Російська Федерація,
г. Калининград, Московський проспект, д.
253, офіс 4

ООО "ИНКОР"
610030, Російська Федерація,
г. Киров, ул. Павла Корчагіна, д. 1Б

ООО "ОПТИМА"
620030, Російська Федерація,
г. Екатеринбург, ул. Карьерная д. 2,
Приміщення 1

ООО "ТЕХНОТОРГ"
660112, Російська Федерація,
г. Красноярск, ул. Парашютная, д. 15

ООО "ЛЕСОТЕХНИКА"
664540, Російська Федерація,
с. Хомутово, ул. Чапаева, д. 1, оф. 39

УКРАЇНА

ТОВ «Андреас Штіль»
вул. Антонова 10, с. Чайки
08135 Київська обл., Україна

БІЛОРУСЬ

ООО «ПИЛАКОС»
ул. Тимирязева 121/4 офіс 6
220020 Минск, Беларусь

УП «Беллесэкспорт»
ул. Скрыганова 6.403
220073 Минск, Беларусь

КАЗАХСТАН

ИП «ВОРОНИНА Д.И.»
пр. Райымбека 312
050005 Алматы, Казахстан

КИРГИЗСТАН

ОсОО «Муза»
ул. Киевская 107
720001 Бишкек, Киргизия

ВІРМЕНІЯ

ООО «ЮНИТУЛЗ»
ул. Г. Парпеци 22
0002 Ереван, Армения

17. Технічні характеристики

**RM 248.0 / RM 248.0 T,
RM 253.0 / RM 253.0 T:**

Двигун внутрішнього згорання, конструкція: 4-тактний двигун внутрішнього згорання

Вид ріжучого пристрою: Ножова траверса

Захисні механізми: Автоматичне вимкнення двигуна

Пусковий пристрій: Трос
Привід задніх коліс (RM 248.0 T/ RM 253.0 T): 1 передача переднього ходу

Розміри передніх коліс: 180 мм

Розміри задніх коліс: 200 мм

Висота скошування: 25-75 мм

Місткість кошика для трави: 55 л

RM 248.0 / RM 248.0 T:

Серійний ідентифікатор: 6350
Ширина скошування: 46 см

Д/Ш/В: 155/52/106 см

Момент затягування гвинта кріплення ножа: 60-65 Н·м

RM 248.0:

Тип двигуна: STIHL EVC 200

RM 248.0:

Номинальна потужність при номінальній частоті обертання:	2,1-2900 кВт-об./хв.
Робочий об'єм:	139 см ³
Паливний бак:	0,9 л
Частота обертання ріжучого пристрою:	2900 об./хв.
Частота обертів двигуна:	2900 об./хв.
Відповідно до директиви 2000/14/ЕС: гарантований рівень звукової потужності, L_{WAd}	96 дБ(A)
Відповідно до директиви 2006/42/ЕС: рівень гучності на робочому місці, L_{pA}	83 дБ(A)
Небезпека, K_{pA}	2 дБ(A)
Параметри вібрації вказано відповідно до EN 12096: вимірне значення a_{hw}	4,00 м/с ²
Небезпека K_{hw}	2,00 м/с ²
Вимірювання відповідно до стандарту EN 20643	
Вага:	26 кг

RM 248.0 T:

Тип двигуна:	B&S Series 550 EX OHV RS
Номинальна потужність при номінальній частоті обертання:	2,1-2800 кВт-об./хв.

RM 248.0 T:

Робочий об'єм:	140 см ³
Паливний бак:	0,8 л
Частота обертання ріжучого пристрою:	2800 об./хв.
Частота обертів двигуна:	2800 об./хв.
Відповідно до директиви 2000/14/ЕС: гарантований рівень звукової потужності, L_{WAd}	96 дБ(A)
Відповідно до директиви 2006/42/ЕС: рівень гучності на робочому місці, L_{pA}	82 дБ(A)
Небезпека, K_{pA}	2 дБ(A)
Параметри вібрації вказано відповідно до EN 12096: вимірне значення a_{hw}	4,85 м/с ²
Небезпека K_{hw}	2,43 м/с ²
Вимірювання відповідно до стандарту EN 20643	
Вага:	27 кг

RM 253.0 / RM 253.0 T:

Серійний ідентифікатор:	6371
Ширина скошування:	51 см
Д/Ш/В:	160/55/106 см
Момент затягування гвинта кріплення ножа:	60-65 Н·м

RM 253.0:

Тип двигуна:	B&S Series 625
Номинальна потужність при номінальній частоті обертання:	2,2-2800 кВт-об./хв.
Робочий об'єм:	150 см ³
Паливний бак:	0,8 л
Частота обертання ріжучого пристрою:	2800 об./хв.
Частота обертів двигуна:	2800 об./хв.
Відповідно до директиви 2000/14/ЕС: гарантований рівень звукової потужності, L_{WAd}	98 дБ(A)
Відповідно до директиви 2006/42/ЕС: рівень гучності на робочому місці, L_{pA}	85 дБ(A)
Небезпека, K_{pA}	2 дБ(A)
Параметри вібрації вказано відповідно до EN 12096: вимірне значення a_{hw}	5,00 м/с ²
Небезпека K_{hw}	2,50 м/с ²
Вимірювання відповідно до стандарту EN 20643	
Вага:	26 кг

RM 253.0 T:

Тип двигуна:	B&S Series 625
Номинальна потужність при номінальній частоті обертання:	2,2-2800 кВт-об./хв.

RM 253.0 T:

Робочий об'єм:	150 см ³
Паливний бак:	0,8 л
Частота обертання ріжучого пристрою:	2800 об./хв.
Частота обертів двигуна:	2800 об./хв.
Відповідно до директиви 2000/14/ЕС: гарантований рівень звукової потужності, L _{WAд}	98 дБ(A)
Відповідно до директиви 2006/42/ЕС: рівень гучності на робочому місці, L _{рА}	85 дБ(A)
Небезпека, K _{рА}	2 дБ(A)
Параметри вібрації вказано відповідно до EN 12096: вимірне значення a _{нв}	5,00 м/с ²
Небезпека K _{нв} Вимірювання відповідно до стандарту EN 20643	2,50 м/с ²
Вага:	28 кг

17.1 REACH

REACH – це постанова ЄС про реєстрацію, оцінювання та допускання хімічних речовин.

Для отримання інформації про виконання постанови REACH (EG) № 1907/2006 перейдіть на веб-сторінку www.stihl.com/reach

18. Усунення несправностей

✘ Якщо вам потрібна кваліфікована допомога, рекомендуємо звернутися до офіційного дилера STIHL.

📖 Див. посібник з експлуатації двигуна внутрішнього згорання.

Несправність

Не запускається двигун внутрішнього згорання

Можливі причини

- Ручку зупинки двигуна не задіяно.
- Немає пального в баку, забився паливопровід.
- Погане, забруднене або старе пальне в баку.
- Забився повітряний фільтр.
- Витягнуто штекер свічки запалювання, провід запалювання погано прикріплено до штекера.
- Обгорів ізолятор свічки запалювання, або пошкоджена сама свічка; неправильна відстань між електродами.

Усування

- Підтягніть ручку зупинки двигуна до ручки керування й утримуйте її. (⇒ 10.1)
- Долийте пальне; прочистьте паливопровід. ✘
- Завжди використовуйте свіже фірмове пальне, неетилований бензин; чистьте карбюратор. ✘
- Почистьте повітряний фільтр. ✘
- Вставте штекер свічки запалювання, перевірте з'єднання між проводом запалювання та штекером. ✘

- Почистьте або замініть свічку запалювання, відрегулюйте відстань між електродами. ✘

Несправність

Двигун внутрішнього згорання важко запускається, або його потужність через деякий час зменшується.

Можлива причина

- Забився корпус газонокосарки.
- Висота скошування замала або швидкість руху завелика для встановленої висоти скошування.
- У бак для пального або карбюратор потрапила вода; забився карбюратор.
- Засмітився бак для пального.
- Забився повітряний фільтр.
- Обгорів ізолятор свічки запалювання.

Усування

- Почистьте корпус газонокосарки (вийміть штекер свічки запалювання!). (⇒ 11.2)
- Установіть більшу висоту скошування або зменште швидкість руху. (⇒ 7.7)
- Спорожніть бак для пального, почистьте паливопровід і карбюратор. ✘
- Почистьте бак для пального. ✘
- Почистьте повітряний фільтр. ✘
- Почистьте свічку запалювання. ✘

Несправність

Двигун внутрішнього згорання дуже нагрівається.

Можлива причина

- Низький рівень мастила у двигуні внутрішнього згорання.

- Забруднилися ребра охолодження.

Усунення

- Замініть моторне мастило. (⇒ 7.8)
- Почистьте ребра охолодження. (⇒ 11.2)

Несправність

Прилад сильно вібрає під час роботи.

Можлива причина

- Ріжучий блок пошкоджений.
- Ослабло кріплення двигуна внутрішнього згорання.

Усунення

- Перевірте й за потреби відремонтуйте ніж косарки, ножовий вал і кріплення ножа (гвинт кріплення ножа та захисну шайбу). ✘
- Затягніть гвинти кріплення двигуна внутрішнього згорання. ✘

Несправність

Неохайний зріз, газон після скошування жовкне.

Можлива причина

- Ніж косарки тупий або зношений.

Усунення

- Наточіть або замініть ніж косарки (⇒ 11.5), (⇒ 11.5), ✘

19. План технічного обслуговування

19.1 Підтвердження передач

<p>Модель: _____</p> <p>Серійний номер:</p> <p><input type="text"/> <input type="text"/> <input type="text"/> <input type="text"/> <input type="text"/> <input type="text"/> <input type="text"/> <input type="text"/> <input type="text"/> <input type="text"/></p> <p>Дата: <input type="text"/> <input type="text"/> <input type="text"/> <input type="text"/> <input type="text"/> <input type="text"/> <input type="text"/> <input type="text"/></p> <div style="text-align: center;">  </div> <p>Наступне обслуговування</p> <p>Дата: <input type="text"/> <input type="text"/> <input type="text"/> <input type="text"/> <input type="text"/> <input type="text"/> <input type="text"/> <input type="text"/></p>
--

19.2 Підтвердження про надання технічного обслуговування



Під час технічного обслуговування надайте цей посібник з експлуатації офіційному дилеру STIHL. На заздалегідь надрукованих полях він зробить запис про проведення технічного обслуговування.

 Дата проведення обслуговування

 Дата проведення наступного обслуговування

Austatud klient!

Meil on hea meel, et otsustasite STIHLi kasuks. Me töötame välja ja valmistamine oma tooteid tippkvaliteedis vastavalt klientide vajadustele. Nii tekivad ka äärmuslikul koormamisel kõrge töökindlusega tooted.

STIHL tähendab tippkvaliteeti ka teeninduses. Meie esindused tagavad kompetentse nõustamise, instrueerimise ja ulatusliku tehnilise toe.

Me täname Teid usalduse eest ja soovime Teile oma STIHLi toote meeldivat kasutamist.

Dr Nikolas Stihl

TÄHTIS! LUGEGE ENNE KASUTAMIST LÄBI JA HOIDKE ALLES.

1. Sisukord

Selles kasutusjuhendis	256
Üldine teave	256
Juhised selle kasutusjuhendi lugemiseks	256
Seadme kirjeldus	256
Ohutusnõuded	256
Üldine teave	256
Tankimine – bensiini käitlemine	258
Riietus ja varustus	258
Seadme transport	258
Enne töötamist	259
Töötamise ajal	259
Hooldus ja remont	261
Hoiulepanek pikemate tööpauside korral	262
Jäätmekäitlus	262
Sümbolite kirjeldus	262
Tarnekomplekt	263
Seadme töökorda seadmine	263
Üldine teave	263
Juhtraua paigaldamine	263
Starteri trossi paigaldamine ja eemaldamine	263
Juhtraua ülemise osa ümberkeeramine	263
Murukogumiskorvi kokkupanemine	264
Murukogumiskorvi eemaldamine ja külgepanemine	264
Keskne niitmiskõrguse reguleerimine	264
Kütus ja mootoriõli	264
Turvaseadised	264
Kaitseadised	265
Mootori pidurduskäepide	265

Juhised töötamiseks	265
Kasutaja tööala	265
Seadme käivitamine	265
Sisepõlemismootori käivitamine	265
Sisepõlemismootori seiskamine	265
Veojami hoob (RM 248 T, RM 253 T)	265
Täitumuse näidik	265
Murukogumiskorvi tühjendamine	266
Hooldus	266
Üldine teave	266
Seadme puhastamine	266
Sisepõlemismootor	266
Niitmistera kulumispiiri kontrollimine	266
Niitmistera hooldus	267
Hoiulepanek (talvepaus)	267
Transport	267
Transport	267
Kulumise minimeerimine ja kahjude vältimine	268
Keskkonnakaitse	268
Tavalised varuosad	269
EL-i vastavusdeklaratsioon	269
Bensiinimootoriga muruniidukid (STIHL RM)	269
Tehnilised andmed	269
REACH	271
Törkeotsing	271
Teenindusplaan	272
Üleandmise kinnitus	272
Teeninduse kinnitus	272

2. Selles kasutusjuhendis

2.1 Üldine teave

See kasutusjuhend on tootja **originaalkasutusjuhend** EÜ direktiivi 2006/42/EC mõistes.

STIHL töötab pidevalt oma tootevaliku edasiarendamisega – seepärast jätame endale õiguse muuta tarnekomplektide kuju, tehnikat ja varustust.

Sellest tulenevalt ei ole selle brošüüri andmete ja jooniste alusel õigust esitada kahjunõudeid.

Selles kasutusjuhendis on võib-olla kirjeldatud ka mudeleid, mis igas riigis saadaval ei ole.

See kasutusjuhend on autoriõigusega kaitstud. Kõik õigused on reserveeritud, sh õigus paljundamisele, tõlkimisele ja elektrooniliste süsteemidega töötlemisele.

2.2 Juhised selle kasutusjuhendi lugemiseks

Pildid ja tekstid kirjeldavad kindlaid käsitsusvõtteid.

Selles kasutusjuhendis selgitatakse kõiki seadmel paiknevaid piltsümboliteid.

Vaatesuund

Vaatesuuna „**vasak**” või „**parem**” kasutamisel kasutusjuhendis: kasutaja seisab seadme taga ja vaatab sõidusuunas ettepoole.

Viide peatükile

Lisaselgitusteks viitavad nooled vastavale peatükile ja alapeatükile. Siin on näide, kuidas viidatakse peatükile: (⇒ 4.)

Tekstilõikude märgistamine

Kirjeldatud juhised võivad olla märgistatud nii, nagu on kujutatud alljärgnevates näidetes.

Käsitsusvõtted, mis nõuavad kasutaja sekkumist:

- keerake polt (1) kruvikeeraja abil välja, vajutage hooba (2) ...

Üldised loendid:

- toote kasutamine spordiüritustel või võistlustel

Eriti tähtsad tekstid

Eriti tähtsad tekstilõigud on tähistatud allpool kirjeldatud sümbolitega, et neid kasutusjuhendis eraldi esile tõsta.



Oht!

Õnnetuste ja raskete kehavigastuste oht inimestele. Nõutakse või keelatakse teatud kindlat käitumisviisi.



Hoiatus

Inimeste vigastamise oht! Teatud käitumine väldib võimalikke või tõenäolisi vigastusi.



Ettevaatust!

Kergeid vigastusi või materiaalselt kahju saab teatud käitumisviisiga vältida.



Märkus

Teave seadme paremaks kasutamiseks ja võimalike käsitsusvigade vältimiseks.

Tekstid koos pildiviidetega

Seadme kasutamist selgitavad pildid leiata kasutusjuhendi algusest.

Kaamerasümbol on pildilehekülgedel olevate piltide sidumiseks vastava tekstiosaga kasutusjuhendis.



3. Seadme kirjeldus



- 1 Juhtraua ülemine osa
- 2 Starteri tross
- 3 Pöördkäepide
- 4 Juhtraua alumine osa
- 5 Tagaratas
- 6 Niitmiskõrguse regulaator
- 7 Korpus
- 8 Esiratas
- 9 Süüteküünla pistik
- 10 Sisepõlemismootor
- 11 Väljaviskeava luuk
- 12 Murukogumiskorv
- 13 Veoajami hoob
- 14 Mootori pidurduskäepide

4. Ohutusnõuded

4.1 Üldine teave



Seadmega töötamisel tuleb kindlasti järgida õnnetuse ennetamise eeskirju.



Enne esmast kasutuselevõttu tuleb kogu kasutusjuhend tähelepanelikult läbi lugeda.

Hoidke kasutusjuhend hilisemaks kasutamiseks hoolikalt alles.

Järgige käsitemis- ja hooldusjuhiseid, mille leiate sisepõlemismootori kasutusjuhendist.

Need ettevaatusabinõud on teie turvalisuseks hädavajalikud, kuid see loend ei ole lõplik. Kasutage seadet arukalt ja vastutustundlikult ning mõelge sellele, et seadme kasutaja on vastutav teiste inimestega juhtuvate õnnetuste ja neile tekitatud varalise kahju eest.

Tutvuge seadme käsitemise komponentide ja kasutamisega.

Seadet tohivad kasutada ainult isikud, kes on kasutusjuhendi läbi lugenud ja oskavad seadet kasutada. Enne esmast kasutuselevõttu peab kasutaja püüdma hankida asjatundlikku ja praktilist juhendust. Müüja või mõni teine asjatundja peab kasutajale selgitama, kuidas seadet ohutult kasutada.

Juhendamise ajal tuleb kasutajale selgitada, et seadmega töötamisel on vaja olla äärmiselt hoolikas ja keskendunud.

Ka selle seadme nõuetekohasel kasutamisel säilivad alati teatud jääkriskid.



Eluohtlik lämbumise tõttu!

Lapsed võivad pakendiga mängides lämbuda. Ärge lubage lapsi pakendi lähedusse.

Seadet koos kõigi lisaseadmetega tohib anda või laenata ainult neile isikutele, kes on saanud kasutamiseks vajalikud juhised või tunnevad juba seda mudelit ja selle kasutamist. Kasutusjuhend kuulub seadme juurde ja see tuleb alati koos seadmega edasi anda.

Kasutage seadet vaid siis, kui olete välja puhanud ning heas füüsilises ja vaimses seisundis. Kui teie tervis pole korras, peaksite oma arstilt küsima, kas tohite seadmega töötada. Pärast alkoholi, narkootikumide või reaktsioonikiirust vähendavate ravimite tarvitamist ei tohi seadmega töötada.

Veenduge, et kasutaja on füüsiliselt, sensoorselt ja vaimselt võimeline seadet käitama ja sellega töötama. Kui kasutaja on füüsiliselt, sensoorselt või vaimselt piiratud, võib kasutaja sellega töötada ainult järelevalve all või vastutava isiku juhendamisel.

Veenduge, et kasutaja oleks täisealine või saanud järelevalve all väljaõppe mingil kutsealal siseriiklike eeskirjade kohaselt.

Seade on mõeldud kasutamiseks koduses majapidamises.

Tähelepanu – õnnetusoh!

Muruniiduk on ette nähtud ainult muru niitmiseks. Seadme kasutamine muul otstarbel on keelatud ja võib olla ohtlik või põhjustada seadmele kahju.

Kasutaja vigastusohu tõttu ei tohi muruniidukit kasutada järgmisteks töödeks (loend pole täielik):

- pöösaste ja hekkide pügamiseks;
- ronitaimede kasvude lõikamiseks;
- muru hooldamiseks katuseaedades ja rõdukastides;
- puu- ja hekilõikmete hekseldamiseks ja peenestamiseks;
- kõnniteede puhastamiseks (puhtaks imemiseks, puhumiseks);
- pinnakonaruste, nt mutimullahunnikute, tasandamiseks;

- lõikejätmete transportimiseks, välja arvatud selleks ettenähtud murukogumiskoris.

Turvalisuse kaalutlustel on keelatud igasugune seadme muutmine (erand on STIHLi lubatud tarvikute ja lisaseadmete nõuetekohane paigaldamine) – see muudab garantii kehtetuks. Teavet lubatud lisatarvikute kohta saate oma STIHLi müügiesindusest.

Eriti on keelatud igasugune seadme muutmine, mis muudab sisepõlemismootori või elektrimootori võimsust või pöörlemiskiirust.

Seadmega ei tohi transportida esemeid, loomi ega inimesi, eriti lapsi.

Seadme kasutamisel haljasaladel, parkides, spordiväljakutel, tänavate ääres ning põllu- ja metsamajanduslikes ettevõtetes tuleb olla eriti ettevaatlik.



Tähelepanu! Tervisekahjustuse oht vibratsiooni tõttu! Liiga suur vibratsioonikoormus võib

põhjustada vereringe- või närvikahjustusi, eriti vereringehäirega inimestel. Pöörduge arsti poole, kui tekivad sümptomid, mis võivad olla põhjustatud vibratsioonist. Sümptomid, mis tekivad eelkõige sõrmedes, kätes või randmetes (mittetäielik loend):

- tundetus,
- valu,
- lihasnõrkus,
- naha värvuse muutumine,
- ebameeldiv sügelus.

Töötamise ajal hoidke juhtrauast kahe käega ette nähtud kohtadest kinni, aga mitte kramplikult.

Tööaega plaanides vältige pikema aja vältel mõjuvaid suuri koormusi.

4.2 Tankimine – bensiini käitlemine



Eluohlik!

Bensiin on mürgine ja kergsüttiv.

Hoidke bensiini ainult selleks ette nähtud ja kontrollitud mahutites (kanistrites). Sulgege paagi ja kanistri kork alati nõuetekohaselt ja keerake kõvasti kinni. Katkised korgid tuleb turvalisuse kaalutlustel välja vahetada.

Ärge kunagi kasutage joogipudeleid vms töövedelike, nt käitusaine, hoidmiseks või jäätmekäitluse suunamiseks. See võib inimesi, eriti lapsi, eksitada ja nad võivad nendest juua.



Hoidke bensiin eemal lahtisest tulest, püsileegist, soojusallikatest ja teistest süüteallikatest. Ärge suitsetage!

Tankige ainult vabas õhus ja ärge tankimise ajal suitsetage.

Enne tankimist lülitage sise põlemismootor välja ja laske jahtuda.

Bensiini tuleb lisada enne sise põlemismootori käivitamist. Kui sise põlemismootor töötab või seade on kuum, ei tohi paagi korki avada ega bensiini juurde valada.

Ärge täitke käitusainepaaki üle!

Selleks et käitusainepaagis oleks käitusainel ruumi paisuda, ärge kunagi täitke käitusainepaaki üle alumise täiteserva.



Peale selle jälgige kasutusjuhendi andmeid sise põlemismootori puhastamise kohta.

Kui bensiini läks maha, tehke bensiiniga määrduvad pinnad enne sise põlemismootori käivitamist puhtaks. Ärge keerake süüdet enne, kui bensiiniaurud on haihtunud (pühkige kuivaks).

Mahaläinud käitusaine tuleb alati ära pühkida.

Kui bensiini on läinud riieteale, siis tuleb need ära vahetada.

Ärge kunagi hoidke seadet hoones, kui paagis on bensiini. Eralduvad bensiiniaurud võivad puutuda kokku lahtise tule või sädemetega ning süttida.

Kui paaki on vaja tühjendada, tuleb seda teha vabas õhus.

4.3 Riieetus ja varustus



Töötamise ajal tuleb alati kanda kinniseid, sügava mustriga jalatseid. Ärge kunagi töötage paljajalu ega näiteks sandaalides.



Kandke seadme hooldus- ja puhastustööde ning transportimise ajal alati lisaks ka kinniseid jalanõusid ning siduge lahtised juuksed kokku ja kaitske neid nt pearäti, mütsi või muu seesugusega.



Niitmistera teritamisel tuleb kanda sobivaid kaitseprille.

Seadet tohib kasutusele võtta vaid siis, kui kantakse pikki pükse ja liibuvaid riideid.

Ärge kunagi kandke selliseid riideid, mis võivad seadme liikuvate osade (tööhoobade) külge kinni jääda; ärge kandke ka ehteid, lipsu ega salle.



Töö tekitab müra. Müra võib kuulmist kahjustada.

Kandke kuulmiskaitset.

4.4 Seadme transport

Töötage alati kinnastega, et vältida taravate ja kuumade masinaosadega enda vigastamist.

Ärge transportige töötava sise põlemismootoriga seadet. Enne transportimist lülitage sise põlemismootor välja, oodake, kuni tera jääb seisma ja eemaldage süüteküünla pistik.

Transportige seadet ainult jahtunud sise põlemismootoriga ja ilma käitusaineta.

Kasutage seadme pealelaadimisel sobivaid abivahendeid (rampe, tõsteseadmeid).

Kinnitage seade ja koos sellega transporditavad seadme osad (nt murukogumiskorv) laadimispinnaile piisava hulga kinnitusvahenditega (rihmad, trossid jne).

Tõstmisel ja kandmisel vältige kokkupuudet niitmisteraga.

Järgige andmeid peatükis „Transport”. Seal on kirjeldatud, kuidas seadet tõsta või kinni siduda. (⇒ 12.)

Seadme transportimisel järgige kohalikke eeskirju, eelkõige neid, mis puudutavad laadimisalustele paigutatud seadmete ja esemete transportimist.

4.5 Enne töötamist

Tuleb tagada, et seadmega töötavad vaid isikud, kes kasutusjuhendit tunnevad.

Enne seadme kasutuselevõttu kontrollige, et käitusainesüsteemis ei oleks lekkeid, eelkõige nähtavate osade juures, näiteks paak, paagikork, voolikuühendused. Lekete või kahjustuse korral ei tohi sisepõlemismootorit käivitada – **tuleoht!** Laske seade enne uuesti kasutuselevõtmist müügiesinduses ära parandada.

Järgige sisepõlemis- või elektrimootoriga töötavate aiatööriistade kasutamisel kommunaaleskirjades lubatud tööaegu.

Kontrollige kogu maa-ala, kus seadet kasutama hakatakse, ja eemaldage kõik kivid, kaikad, traadid, kondid ja muud võõrkehaded, mis võivad seadme alt üles paiskuda. Kõrges rohus võivad takistused (nt kännud, puujuured) kergesti märkamatuks jääda.

Seetõttu märgistage enne seadmega töö alustamist kõik murupinnal olevad võõrkehaded (takistused), mida pole võimalik eemaldada.

Enne seadme kasutamist tuleb kõik kulunud ja defektsed osad välja vahetada. Asendage seadmél olevad loetamatuks muutunud või kahjustatud ohu- ja hoiatussildid uutega. Teile lähimas STIHLi müügiesinduses on saadaval varuklepsud ja kõik muud varuosad.

Seadet tohib kasutada vaid töökorras olekus. Alati enne kasutamist kontrollige,

- kas seade on nõuetekohaselt monteeritud;

- kas löikeinstrument ja kogu löikeplokk (niitmistera, kinnitusdetailid, niiduseadme korpus) on laitmatus seisukorras; eriti tuleb jälgida, kas kinnitus on tugev ning kas on tekkinud kahjustusi (sälke või pragusid) ja kulumist;(⇒ 11.4)
- kas paagikaas on nõuetekohaselt peale keeratud;
- kas paak ja kütusega kokkupuutuvad osad ning paagikaas on laitmatus seisukorras;
- kas turvaseadmed (nt mootori pidurduskäepide, väljaviskeava luuk, korpus, juhtraud, kaitsevõre) on laitmatus seisukorras ja funktsioneerivad nõuetekohaselt;
- kas murukogumiskorv on kahjustusteta ja tervenisti külge monteeritud; kahjustatud murukogumiskorvi ei tohi kasutada;
- kas õlipaagi kinnituspolt on nõuetekohaselt peale keeratud.

Tehke vajaduse korral kõik vajalikud tööd või pöörduge müügiesindusse. STIHL soovib ettevõtte STIHL müügiesindust.

4.6 Töötamise ajal

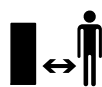

Ärge töötage seadmega, kui ohupiirkonnas on loomi või inimesi (eriti lapsi).

Seadmele paigaldatud lülitus- ja kaitseseadiseid ei tohi eemaldada ega mittetoimivaks muuta. Eelkõige on keelatud mootori pidurduskäepideme fikseerimine juhtraua külge (n t sidumine).



Tähelepanu – vigastusoht!

Ärge pange käsi ega jalgu pöörlevate detailide juurde ega alla. Ärge kunagi puudutage pöörlevat tera. Hoidke end alati väljaviskeavast eemal.

Hoidke alati juhtraua abil reguleeritud ettenähtud ohutut vahet. Juhtraud peab olema alati nõuetekohaselt kokkumonteeritud ja seda ei tohi muuta. Ärge kunagi võtke kasutusse ümberpööratud juhtrauaga seadet.

Ärge kunagi kinnitage esemeid (nt tööriideid) juhtraua külge.

Töötage vaid päevalgalges või hea tehisvalgustusega.

Ärge töötage seadmega vihma ja äikese ajal ning eriti siis, kui valitseb pikselöögiht.

Märjal pinnal suureneb õnnetuste oht (oksapurusti halvem seisukindlus). Tuleb töötada eriti ettevaatlikult, et vältida libisemahakkamist. Võimalusel vältige seadme kasutamist märjal pinnal.

Heitgaasid



Mürgistuse tõttu eluohtlik!

Lõpetage kohe töö, kui teil esineb iiveldust, peavalu, nägemishäireid (nt ahenev vaateväli), kuulmishäireid, pearinglust, vähenenud keskendumisvõimet. Need sümptomid võivad olla põhjustatud muuhulgas liiga kõrgest heitgaasikontsentratsioonist.



Seade hakkab mürgiseid heitgaase eraldama kohe, kui sisepõlemismootor käivitub. Need gaasid sisaldavad vesinikmonooksiidi – mürgist, värvitut ja lõhnatut gaasi – ning teisi kahjulikke

aineid. Sisepõlemismootorit ei tohi kunagi käivitada kinnistes või halva ventilatsiooniga ruumides.

Käivitamine

Käivitage seade ettevaatlikult, järgides juhiseid peatükis „Seadme kasutuselevõtt” (⇒ 10.). Juhiste järgi käivitamine vähendab vigastamisohu.

Vigastusoh!

Kui starteri tross lööb kiiresti tagasi, tõmmatakse käsi ja käevars kiiremini sisepõlemismootorini, kui on võimalik starteri trossi lahti lasta. See tagasilöökk võib põhjustada luumurde, muljumisi ja nikastusi.

Jälgige käivitamisel, et vahe jalgade ja löikeinstrumendi vahel oleks piisavalt suur.

Käivitamisel ei tohi seadet kallutada.

Käivitamisel ei tohi veoajami hooba vajutada.

Ärge käivitage sisepõlemismootorit, kui väljaviskekanal pole kaetud väljaviskeava luugi või murukogumiskorviga.

Töötamine kallakutel

Töödelge kallakuid alati ristisuunas, mitte kunagi aga pikisuunas. Kui muruniiduki kasutaja peaks pikisuunas niitmisel kaotama kontrolli seadme üle, võib töötava niiduseadmega muruniiduk temast üle veereda.

Olge eriti ettevaatlik kallakul sõidusuunda muutes.

Kallakutel töötades jälgige, et teil oleks kindel jalgealune, ja vältige seadmega töötamist liiga järskudel kallakutel.

Turvalisuse kaalutlustel ei tohi masinat kasutada üle 25° (46,6%) tõusunurgaga kallakutel. **Vigastusoh!** 25° kaldenurk vastab vertikaalsele tõusule 46,6 cm 100 cm horisontaalpikkuse puhul.

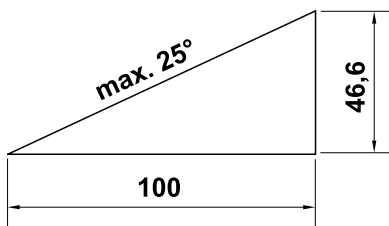

Sisepõlemismootori piisava õlitamise tagamiseks tuleb seadme kasutamisel kallakul kindlasti järgida sisepõlemismootoriga kaasasolevas kasutusjuhendis toodud andmeid.

Töötamine



Vigastusoh!

Ärge pange käsi ega jalgu kunagi pöörlevate detailide peale, alla või juurde.



Ärge püüdke tera kontrollida, kui muruniiduk töötab. Ärge kunagi avage väljaviskeava luuki ega eemaldage murukogumiskorvi, kui niitmistera töötab. Pöörlev tera võib tekitada vigastusi.

Juhtige seadet alati kõndimistempos – seadmega töötades ei tohi kunagi joosta. Seadme kiirel lükkamisel suureneb vigastusoh komistamise, libisemise vms tõttu.

Olge eriti ettevaatlik, kui pöörate seadet ümber või tõmbate seda enda poole.

Komistamisoh!

Kasutage seadet eriti ettevaatlikult, kui töötate kallakute, astangute, kraavide ja tiikide lähedal. Hoidke selliste ohtlike kohtadega piisavat vahet.

Murukamaras olevatest objektidest (muruniisutusseadmed, postid, veekraanid, vundamendid, elektrikaablid jne) tuleb mööda sõita. Ärge kunagi sõitke üle selliste objektide.



Arvestage sellega, et löikeinstrument töötab pärast väljalülitamist täieliku seismajäämiseni veel mõned sekundid.

Lülitage sisepõlemismootor välja, oodake, kuni tööseade on seisma jäänud ja tõmmake süüteküünla pistik välja,

- kui lahkute seadme juurest või kui see jääb järelevalveta;
 - enne, kui tankima hakkate; tankige vaid siis, kui sisepõlemismootor on jahtunud;
- Tuleoh!**

- enne, kui hakkate blokeeringuid kõrvaldama või ummistusi väljaviskekanalist eemaldama;
- enne seadme tõstmist või kandmist;
- enne seadme transportimist;
- enne töid niitmistera juures;
- enne seadme kontrollimist, puhastamist või selle juures muude tööde tegemist (nt juhtraua ümberpöörämist);

- kui muruniiduk on sattunud võõrkehale või hakkab ebatavaliselt tugevalt vibreerima. Sellisel juhul kontrollige, ega seade, eriti selle löikeplokk (tera, teravõll, tera kinnitus) ole kahjustada saanud, ning tehke vajalikud remonttööd, enne kui seadme uuesti käivitate ja sellega tööle hakkate.



Vigastusoh!

Tugev vibreerimine viitab harilikult rikkele. Muruniidukit ei tohi mingil juhul kasutada, kui väntvõll või niitmistera on kahjustatud või kõveraks paindunud. Kui teil puuduvad vajalikud teadmised, laske vajalikud remonditööd teha spetsialistil – STIHL soovib ettevõtte STIHL müügiesindust.

Lülitage sisepõlemismootor välja,

- kui lükkate seadet töödeldavale muruplatsile või sealt ära;
- enne kui lükkate seadme pinnale, kus ei kasva muru;
- enne kui avate väljaviskeava luugi või eemaldate murukogumiskorvi;
- kui peate seadet transportimiseks kallutama;
- enne kui reguleerite niitmiskõrgust.

4.7 Hooldus ja remont

Enne puhastamist-, paigaldus-, parandus- ja hooldustöid.

- Jätke seade seisma tasasele ja kõvale aluspinnale.
- Lülitage sisepõlemismootor välja ja laske sellel jahtuda.

- Tõmmake süüteküünla pistik välja.



Tähelepanu – vigastusoh!

Hoidke süüteküünla pistik süüteküünlast eemal, kuna juhuslik säde võib põhjustada tulekahju või elektrilöögi. Süüteküünla ja süüteküünlapistikute tahmatu kontakt võib põhjustada soovimatu sisepõlemismootori käivitamise.



Vigastusoh! niitmisteraga!

Starteri trossist tõmmates hakkab tööseade pöörlema. Jälgige starteri trossi tõmmates alati, et niitmistera oleks teie kätest ja jalgest piisavalt kaugel.

Enne tööde alustamist sisepõlemismootori, väljalasketoru ja mürasummuti juures laske seadmel jahtuda. Siin võivad tekkida temperatuurid 80 °C ja üle selle. **Põletusoh!**

Otsene kokkupuude mootoriõliga võib olla ohtlik, mootoriõli ei tohi ka maha loksuda. STIHL soovib lasta mootoriõli lisada või õlivahetust teha ettevõtte STIHL müügiesinduses.

Puhastamine

Pärast kasutamist puhastage kogu seadet hoolikalt. (⇒ 11.2)

Lükake kinnijäänud murujäägid puupulgaga lahti. Puhastage niiduki alumine pool harja ja veega.

Enne seadme asetamist puhastusasendisse tühjendage kütusepaak (nt sõitke tühjaks).

Ärge kasutage kunagi survepesurit ega peske seadet voolava vee all (nt aiavoolikuga).

Ärge kasutage agressiivseid puhastusvahendeid. Sellised

puhastusvahendid võivad kahjustada plast- ja metallosi ning vähendada STIHLi seadme töökindlust.

Tuleohtu vältimiseks hoidke jahutusõhuavade, jahutusribide ja väljalasketoru piirkond murust, heinakõrrest, samblast, lehtedest või väljatilkuvast õlist (määrdest) puhtad.

Hooldustööd

Teostada tohib vaid selles kasutusjuhendis kirjeldatud hooldustöid, kõik muud tööd laske teha müügiesinduses.

Kui teil puuduvad vajalikud teadmised ja abivahendid, pöörduge **alati** müügiesindusse.

STIHL soovib lasta hooldustöid ja remonti teha ainult STIHLi müügiesinduses.

STIHLi müügiesinduste töötajaid koolitatakse regulaarselt ja nende käsutuses on tehniline teave.

Kasutage ainult tööriistu, tarvikuid ja lisaseadmeid, mille on STIHL selle seadme jaoks lubanud, või tehniliselt samaväärseid osi, muidu võib tekkida inimeste vigastamise või seadme kahjustamise oht. Küsimuste korral pöörduge müügiesindusse.

STIHLi originaaltööriistu, -tarvikud ja -varuosad on oma omadustelt optimaalselt seadme ning kasutaja nõudmistega kooskõlastatud. STIHLi originaalvaruosi võib ära tunda STIHLi varuosa numbri järgi, kirjast STIHL ning vajaduse korral ka STIHLi varuosamärgistusest. Väikestel detailidel võib olla ka ainult märgistus.

Turvalisuse kaalutlustel tuleb kütust juhtivaid detaile (käitusainevoolikut, käitusainekraani, käitusainepaaki, paagikorki, ühendusi jne) korrapäraselt kahjustuste ja lekete suhtes kontrollida

ning vajaduse korral spetsialistil välja vahetada (STIHL soovib ettevõtte STIHL müügiesindust).

Hoidke hoiatuste ja juhistega klepsud alati puhtad ning loetavad. Kahjustatud või kaduma läinud klepsud tuleb asendada uute originaalsiltidega STIHLi müügiesindustusest. Kui mõni detail asendatakse uuega, jälgige, et uus osa saaks samasuguse klepsu.

Lõiketerade juures teostage töid ainult paksude töökinnastega ja äärmiselt ettevaatlikult.

Et seade oleks turvalises töökorras, hoolitsege selle eest, et kõik mutrid, poldid ja kruvid, eriti tera polt, oleksid korralikult kinni.

Kontrollige kogu seadet ja murukogumiskorvi regulaarselt, eriti aga seadme pikemaks ajaks hoiulepanekul (nt enne talvepauzi), et ei esineks kulumist ega kahjustusi. Vahetage kulunud või kahjustatud osad turvalisuse kaalutlustel kohe välja, et seade oleks alati ohutu ja töökorras.

Ärge kunagi muutke sisepõlemismootori standardseadistust ega keerake seda üle.

Kui hooldustööde ajaks eemaldati detaile või kaitseosad, siis tuleb need kohe nõuetekohaselt tagasi panna.

4.8 Hoiulepanek pikemate tööpauside korral

Enne kui seadme kinnisesse ruumi paigutate, laske sisepõlemismootoril maha jahtuda.

Hoidke tühjendatud käitusainepaagiga seadet ja käitusainevaru lukustatavas ja hästi õhustatavas ruumis.

Tagage, et seade oleks kaitstud volitamata kasutuse eest (nt lapsed).

Kui paaki on vaja tühjendada, nt seismapanekul enne talvepauzi, siis peaks kütusepaagi tühjendamine toimuma vabas õhus (nt tühjaks sõites).

Seade tuleb enne hoiulepanekut (nt talvepauzi) põhjalikult puhastada.

Seadme hoiulepanekul peab olema süüteküünla pistik välja tõmmatud.

Hoidke seadet töökorras.

Laske seadmel täielikult jahtuda, enne kui selle kinni katate.

4.9 Jäätmekäitlus

Kõik jääproduktid, nagu vanaõli ja käitusaine, kasutatud määrdeained, filtrid, akud ja muud sellised kuluosad võivad inimesi, loomi ja keskkonda kahjustada ning tuleb nõuetekohaselt jäätmekäitlusse anda.

Pöörduge oma jäätmekäitluskeskuse poole või oma müügiesindustusse, et teada saada, kuidas jäämeid nõuetekohaselt käidelda. STIHL soovib ettevõtte STIHL müügiesindust.

Tagage, et oma aja ära töötanud seade antakse nõuetekohaselt vastavasse jäätmekäitlusse. Tehke seade enne jäätmekäitlusse andmist kasutuskõlbmatuks. Õnnetuste vältimiseks eemaldage süütekaablid, tühjendage paak ja laske mootoriõli välja.

Vigastusoht niitmisteraga!

Ärge jatke kunagi ka oma aja äraelanud muruniidukit järelevalveta. Tagage, et masinat ja eriti niitmistera hoitakse lastele kättesaamatus kohas.

5. Sümbolite kirjeldus



Tähelepanu!

Enne kasutuselevõttu lugege kasutusjuhendit.



Vigastusoht!

Hoidke kolmandad isikud ohutsoonist eemal.

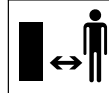

Vigastusoht!

Enne töid lõikeinstrumendi juures, enne hoolduse- ja puhastustöid tõmmake süüteküünla pistik välja.

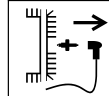

Vigastusoht!

Ärge pange käsi ega jalgu terade lähedale!



Lõikeinstrument töötab pärast väljalülitamist veel mõne sekundi jooksul edasi (sisepõlemismootori pidur / tera pidur).

RM 248 T, RM 253 T:



Lülitage veoajam sisse.



Käivitage
sisepõlemismootor.



Seisake sisepõlemismootor.

6. Tarnekomplekt



Nr	Nimetus	Tk
A	põhiseade	1
B	murukogumiskorvi ülemine osa	1
C	murukogumiskorvi alumine osa	1
D	pöördkäepide	2
E	kumerpeaga polt	2
F	trossikanal	1
	kasutusjuhend	1
	sisepõlemismootori kasutusjuhend	1

7. Seadme töökorda seadmine

7.1 Üldine teave



Vigastusohht!

Järgige peatükis „Ohutusnõuded” toodud ohutusjuhiseid (⇒ 4.).

- Kõikide kirjeldatud tööde teostamiseks asetage seade horisontaalsele, tasasele ja kõvale pinnale.

7.2 Juhtraua paigaldamine



Pigistusohht.

Mõlemat pöördkäepidet (D) sisse keerates hoidke juhtraua ülemist osa (1) kõige kõrgemast kohast ühe käega kinni.

- Pistke kumerpeaga polt (E) läbi trossikanali (F).
- Kinnitage trossikanal (F) mootori piduri trossi (2) külge.
- **RM 248 T, RM 253 T:** kinnitage trossikanal (F) ka veoajami trossi (3) külge.
- Hoidke juhtraua ülemist osa (1) joonise järgi vastu juhtraua alumisi osasid (4).
- Pange kumerpeaga polt (E) – vasakul koos trossikanaliga (F), paremal ilma – seestpoolt läbi aukude ja keerake pöördkäepidemetega (D) kinni.

7.3 Starteri trossi paigaldamine ja eemaldamine



Paigaldamine

- Tõmmake süüteküünla pistik sisepõlemismootorilt ära.
- Suruge mootori pidurduskäepide (1) juhtraua poole ja hoidke selles asendis.
- Tõmmake starteri tross (2) aeglaselt välja ja kinnitage trossihoidikusse (3).
- Laske starteri tross (2) ja mootori pidurduskäepide (1) aeglaselt lahti.
- Asetage süüteküünla pistik kohale.

Eemaldamine

- Tõmmake süüteküünla pistik sisepõlemismootorilt ära.

- Suruge mootori pidurduskäepide (1) juhtraua poole ja hoidke selles asendis.
- Tõmmake starteri tross (2) aeglaselt välja ja eemaldage trossihoidikust (3).
- Laske starteri tross (2) aeglaselt tagasi ja laske mootori pidurduskäepide (1) lahti.
- Asetage süüteküünla pistik kohale.

7.4 Juhtraua ülemise osa ümberkeeramine



Seadme ruumisäästlikuks transportimiseks ja hoidmiseks saab juhtraua ülemise osa (1) ümber keerata.



Vigastusohht!

Enne ümberkeeramist seisake sisepõlemismootor ja tõmmake süüteküünla pistik välja. Juhtraua ülemisele osale (1) ei tohi lisakoormust asetada (nt üle juhtraua ülemise osa tööriideid riputada).

Pigistusohht!

Pöördkäepidemete (3) vabastamisega võib juhtraua ülemine osa (1) iseenesest ümber pöörduda. Seetõttu hoidke juhtraua ülemist osa (1) enne pöördkäepidemete lahtikeeramist (3) kõige kõrgemast kohast kinni.

- Võtke starteri tross lahti. (⇒ 7.3)
- Vabastage pöördkäepidemed (3) mõlemal küljel (keerake vastupäeva välja).
- Keerake juhtraua ülemine osa (1) ettepoole ümber.

7.5 Murukogumiskorvi kokkupanemine



- Pange murukogumiskorvi ülemine osa (B) murukogumiskorvi alumisele osale (C).
- Kontrollige, kas paigutus on õige. Lapatsid (1) peavad asetsema täpselt avade (2) kohal. Kõik lapatsid (1) ja juhikud (3) peavad sees asetsema. Murukogumiskorvi ülaosa (B) peab murukogumiskorvi alaosa (C) täielikult väljastpoolt ümbritsema.
- Suruge lapatsid (1), alustades tagant keskelt, kergelt surudes väljast avadesse (2) murukogumiskorvi alumises osas.

7.6 Murukogumiskorvi eemaldamine ja külgepanemine



Vigastusohht!

Murukogumiskorvi paigaldamise ja eemaldamise ajaks tuleb sisepõlemismootor seisata!

Paigaldamine

- Avage väljaviskeava luuk (1) ja hoidke selles asendis.
- Kinnitage murukogumiskorv (2) fikseerimiskonksudega (3) kinnitustesse (4) seadme tagaküljel. Kontrollige, kas luuk (5) on õigesti suletud.
- Vabastage väljaviskeava luuk (1).

Eemaldamine

- Avage väljaviskeava luuk (1) ja hoidke selles asendis.

- Tõstke murukogumiskorv (2) üles ja eemaldage tahapoole.
- Sulgege väljaviskeava luuk (1) aeglaselt.

7.7 Keskne niitmiskõrguse reguleerimine



Vigastusohht!

Enne niitmiskõrguse reguleerimist tuleb sisepõlemismootor seisata.

Reguleerida saab 7 erinevat niitmiskõrgust **25 mm** kuni **75 mm**.

Niitmistaste 1:
madalaim niitmiskõrgus

Niitmistaste 7:
kõrgeim niitmiskõrgus

- Suruge ühe käega niitmiskõrguse reguleerimishooba (1) tagaratta (2) poole ja hoidke selles asendis.
- Seadke niitmiskõrguse reguleerimishoob (1) soovitud asendisse.
- Laske niitmiskõrguse reguleerimishoob (1) aeglaselt lahti ning laske fikseeruda.

7.8 Kütus ja mootoriõli



Vigastusohht!

Järgige peatükis Ohutusnõuded esitatud ohutusjuhtnõore. (⇒ 4.)



Vältige seadme kahjustamist.

Enne esmakordset käivitamist lisage mootoriõli (vt sisepõlemismootori kasutusjuhendist). STIHL soovib kasutada mootoriõli lisamisel sobivat abivahendit (nt lehrtrit). Täitmise abivahend ei sisaldu seadme tarnekomplektis.

Mootoriõli

Tarviliku mootoriõli ja õli täitekoguse teabe leiате sisepõlemismootori kasutusjuhendist. Kontrollige regulaarselt täitumust (vt sisepõlemismootori kasutusjuhendist). Vältida tuleks liiga madalat ja liiga kõrget õlitaset.

Kütus

Soovitus

värske kvaliteetkütus.

Andmed kütuse kvaliteedi (oktaanarvu) kohta leiате sisepõlemismootori kasutusjuhendist.

– Pliivaba bensiin

Kasutage tankimiseks lehrtrit (ei sisaldu tarnekomplektis).

8. Turvaseadised

Masin on ohutuks tööks ja kaitseks asjatundmatu kasutamise vastu varustatud mitmete turvaseadmetega.



Vigastusohht!

Kui ühel turvaseadmetest esineb rike, siis ei tohi masinat kasutada. Pöörduge müügiesindusse, STIHL soovib STIHLi müügiesindust.

8.1 Kaitseseadised

Muruniidukil on kaitseseadised, mis ei lase niitmistera ja väljapaisatava niidetud rohuga kogemata kokku puutuda. Nendeks on korpus, väljaviskeava luuk, murukogumiskorv ja korralikult paigaldatud juhtraud.

8.2 Mootori pidurduskäepide

Muruniidukil on mootori pidurdamis-seadis.

Sisepõlemismootor seiskub, kui vabastate töö ajal mootori pidurduskäepideme. Sisepõlemismootor ja tera jäävad seisma 3 sekundi jooksul.



Vigastusohu.

Kui tera liigub kauem, siis lõpetage seadme kasutamine ja viige see müügiesindusse.

Järeltöötamisaja möötmine

Pärast sisepõlemismootori käivitamist hakkab tera pöörlema ja on kuulda tuulemüra. Järeltöötamisaeg vastab tuulemüra kestusele pärast sisepõlemismootori seiskamist, seda saab stopperiga mööta.

9. Juhised töötamiseks

Ilusa ja tiheda muru saab,

- kui niidetakse alati aeglasel sõidukiirusel;
- kui niidetakse tihti ja seda ei lasta pikaks kasvada;

- kui kuuma ja kuiva ilmaga muru liiga lühikeseks ei niideta, kuna muidu kõrvetab päike muru ära ja see muutub inetuks;
- kui niidetakse terava niitmisteraga – seetõttu laske niitmistera regulaarselt teritada (müügiesinduses);
- kui niitmissuunda korrapäraselt vahetada.

9.1 Kasutaja tööala



- Kasutaja peab käivitamisel ja käiva elektrimootori ajal alati viibima ohutuse tagamiseks juhtraua taga olevas tööalas. Hoidke alati juhtraua abil reguleeritud ettenähtud ohutut vahet.
- Muruniidukit peab korraga kasutama alati ainult üks inimene, kõrvalised isikud ei tohi ohualas viibida. (⇒ 4.)

10. Seadme käivitamine

10.1 Sisepõlemismootori käivitamine



Vältige seadme kahjustamist.

Ärge käivitage sisepõlemismootorit kõrges rohus ega kõige madalamal niitmiskõrgusel. Tagajärjeks on raskendatud käivitumine. Pärast käivitamist töötab sisepõlemismootor tänu reguleeritud püsikiirusele alati optimaalsel töökiirusel.

- Suruge mootori pidurduskäepide (1) juhtraua poole ja hoidke selles asendis.

- Tõmmake starteri tross (2) aeglaselt kuni takistuseni välja. Seejärel tõmmake tugevalt ja kiiresti käepikkuse ulatuses. Viige starteri tross (2) aeglaselt tagasi, et see saaks uuesti kokku rulluda. Korrake toimingut, kuni sisepõlemismootor käivitub.

10.2 Sisepõlemismootori seiskamine



Sisepõlemismootori seiskamiseks laske mootori pidurduskäepide (1) lahti. Sisepõlemismootor ja niitmistera jäävad pärast lühikest järeltöötamisaega seisma.

10.3 Veoajami hoob (RM 248 T, RM 253 T)



Veoajami sisselülitamine

- Käivitage sisepõlemismootor. (⇒ 10.1)
- Tõmmake veoajami hooba (1) juhtraua poole ja hoidke selles asendis. Veoajam lülitub sisse ja muruniiduk hakkab edaspidi liikuma.

Veoajami väljalülitamine

- Laske veoajami hoob (1) lahti. Veoajam lülitub välja ja muruniiduk jääb seisma. Sisepõlemismootor töötab edasi.

10.4 Täitumuse näidik



Tera poolt tekitatud õhuvool tõstab täituvuse näidikut (1) ülespoole. Kui murukogumiskorv on täis, peatub õhuvool. Kui õhuvool on liiga väike, langeb täituvuse taseme näidik (1) puhkeasendisse tagasi. See on märguanne murukogumiskorvi tühjendamiseks.

Täituvuse taseme näidiku funktsioon on piiramatult tagatud ainult optimaalse õhuvoolu korral. Välised mõjutused nagu märg, tihe või liiga kõrge rohi, madal niitmisaste, mustus või muud tegurid võivad õhuvoolu ja täitumuse taseme näidikut negatiivselt mõjutada.

A Murukogumiskorv on täidetud

B Murukogumiskorv on täis

- Tühjendage täidetud murukogumiskorv (⇒ 10.5).

10.5 Murukogumiskorvi tühjendamine



Vigastusoht!

Murukogumiskorvi paigaldamise ja eemaldamise ajaks tuleb sisepõlemismootor turvalisuse kaalutlustel seisata.

- Eemaldage murukogumiskorv. (⇒ 7.6)
- Hoidke murukogumiskorvi käepidemest (1) ja käepidemest (2) kinni ja tühjendage lõikejätmed.
- Kontrollige, kas luuk (3) on õigesti suletud. Paigaldage murukogumiskorv. (⇒ 7.6)

11. Hooldus

11.1 Üldine teave



Vigastusoht!

Järgige peatükis „Ohutusnõuded” toodud ohutusjuhiseid (⇒ 4.).

Iga-aastane hooldus müügiesinduses

Muruniidukit tuleks kord aastas lasta müügiesinduses kontrollida. STIHL soovib STIHLi müügiesindust.

11.2 Seadme puhastamine

Hooldusvälp:

pärast igakordset kasutamist



Vigastusoht!

Seisake sisepõlemismootor ja tõmmake süüteküünla pistik välja. Enne seadme asetamist puhastusasendisse tühjendage kütusepaak (sõitke tühjaks).

Puhastusasend

- Valige niitmisaste 1. (⇒ 7.7)
- Vabastage juhtraua ülemine osa (1), keerates mõlemad pöördkäepidemed (2) välja.
- Avage väljaviskeava luuk ja hoidke selles asendis.
- Viige seade puhastusasendisse, nii et see jääks ise puhastusasendis seisma.

11.3 Sisepõlemismootor

Hooldusvälp:

vaata sisepõlemismootori kasutusjuhendist.

Üldised juhised

Järgige käsitsemis- ja hooldusjuhiseid, mille leiate kaasasolevast sisepõlemismootori kasutusjuhendist.

Pika tööea huvides on eriti oluline, et alati oleks piisavalt õli ning et mootori õli- ja õhufiltrit vahetataks korrapäraselt.

Soovitavad õlivahetusvälbad ning teavet mootoriõli ja õli täitekoguse kohta leiate samuti sisepõlemismootori kasutusjuhendist.

Jahutusribid tuleb alati puhtana hoida, et tagada sisepõlemismootorile piisav jahutus.

11.4 Niitmistera kulumispiiri kontrollimine



Vigastusoht!

Järgige peatükis „Ohutusnõuded” toodud ohutusjuhiseid. (⇒ 4.)

Hooldusvälp:

enne iga kasutust.



Vigastusoht!

Kulunud niitmistera võib murduda ja raskeid vigastusi tekitada. Seetõttu tuleb niitmistera hooldusjuhised alati kinni pidada. Niitmisterad kuluvad erinevalt, olenevalt kasutuskohast ja -kestusest. Kui kasutate seadet liivasel pinnasel või sageli kuivades tingimustes, siis kulub niitmistera keskmisest kiiremini.

Kontrollimine

Enne kontrollimist tuleb niitmistera (1) põhjalikult puhastada.

- Viige seade puhastusasendisse. (⇒ 11.2)

Niitmistera paksus

Tera paksus (A) peab olema vastav niitmistera igas kohas. Kõige tähtsamad kohad on pildil märgistatud. (Kontrollimine nihkmõõdikuga).

A = 2 mm

Terade kulumispiir

Terasid tohib teritamisel maksimaalselt vahemikus (B) väiksemaks lihvida. Kontrollimiseks asetage joonlaud (2) tera eesmise serva (3) juurde ja kontrollige kulumist.

B = 5 mm

11.5 Niitmistera hooldus



Vigastusoht!

Järgige peatükis „Ohutusnõuded” toodud ohutusjuhiseid. (⇒ 4.) Soovitav on lasta niitmisteri teritada müügiesinduses.

Niitmistera demonteerimine

Demonteerimisel kasutage puuklotsi (1) (umbes 60 x 60 mm) niitmistera (2) toestamiseks.

- Keerake tera polt (3) lahti ja võtke välja. Eemaldage tera polt (3), seib (4) ja niitmistera (2).

Niitmistera teritamine



Vigastusoht!

Teritamise ajal kandke alati kaitseprille ja kindaid.

- Niitmistera tuleb teritamisel jahutada, nt veega. Tera ei tohi siniseks värvuda, siis väheneb teravus.
- Tasakaalutuse tõttu tekkiva vibratsiooni vältimiseks teritage niitmistera ühtlaselt.
- Teritusnurgast 30° tuleb kinni pidada.
- Jälgige teritamisel kulumispiire.



Vigastusoht!

Vahetage niitmistera välja, kui sellel on näha sälke või lõhesid või kui jõuate kulumispiirini. (⇒ 11.4)

Niitmistera paigaldamine

Paigaldamisel kasutage puuklotsi (1), et niitmistera (2) kinni hoida.



Lapatsid niitmistera alaosas ei lase valesti paigaldada.

- Kinnitage tera polt (3) **Loctite 243** abil.
- Paigaldage niitmistera (2) üleskaardunud servad ülespoole tera pesale (5).
- Pange tugiseib (4) peale ja keerake koos tera poldiga (3) jõuga **60–65 Nm** kinni.



Vigastusoht!

Pidage kinni tera poldi ettenähtud pöördemomendist. Turvaseib (4) tuleb iga kord tera paigaldamisel välja vahetada. Tera polt (3) tuleb vahetada iga kord niitmistera vahetamisel.

11.6 Hoialepanek (talvepaus)

Seadme pikemaks ajaks seismapanemisel (talvepaus) tuleb arvestada järgmisi punkte.

- Puhastage hoolikalt seadme kõik välimised osad.
- Määrige kõiki liikuvaid osi korralikult õli või määrdeainega.
- Tühjendage käitusainepaak ja karburaator (nt tühjaks sõites).

- Keerake süüteküünal välja (vt sise põlemismootori kasutusjuhendit) ja valage süüteküünlaava kaudu sise põlemismootorisse u 3 cm³ mootoriõli. Pöörake sise põlemismootorit paar korda ilma süüteküünlata (tõmmake starteri trossist).



Tuleoht!

Hoidke süüteküünla pistikut süttimisohu tõttu süüteküünlaavast eemal.

- Keerake süüteküünal sisse tagasi (vt sise põlemismootori kasutusjuhendit).
- Vahetage õli (vt sise põlemismootori kasutusjuhendit).
- Hoidke seadet kuivas, suletud ja tolmuvabas ruumis. Veenduge, et seda hoitakse lastele kättesaamatus kohas.

12. Transport

12.1 Transport



Vigastusoht!

Enne transportimist lugege peatükki „Ohutusnõuded”. (⇒ 4.) Kandke seadet ainult kahekesi. Kandke seejuures alati sobivat kaitseriietust (kaitsejalanõud, tugevad kindad). Enne tõstmist või transportimist tõmmake süüteküünla pistik välja.

Seadme tõstmine või kandmine

- Tõstke või kandke seadet eranditult vaid hoidmiskohast (1) ja juhtraua ülemisest osast (2) või ümberpööratud juhtraua ülemise osa korral juhtraua alumistest osadest (3) (vt joonist **A**).

Seadme transportimine



Vigastusoht!

Seadme võib kinni siduda vaid nii, et see seisab neljal rattal. Sellises asendis ei ole niitmistera vaba ja mootoriõli ega kütus ei saa välja voolata (vt joonist **B**).

Transportimise korral laadimiselusel (haagis, auto jne) kinnitage seade sobivate ja piisavas mõõdus kinnitusvahenditega, et see ei saaks libisema hakata. Kinnitage trossid või rihmad seadme külge järgmistes kohtades:

- esiratas, tagaratas
- juhtraua alumised osad

13. Kulumise minimeerimine ja kahjude vältimine

Olulised juhised tootegrupi tehniliseks korrashoiuks ja hoolduseks

Bensiinimootoriga muruniidukid (STIHL RM)

Ettevõtte STIHL välistab igasuguse vastutuse materiaalsete kahjude ja inimeste vigastuste eest, mis on tekkinud selles kasutusjuhendis toodud juhiste eiramise tõttu, eriti neid, mis puudutavad ohutust, kasutamist ja hooldust, või mis on tekkinud mittelubatud detailide või varuosade kasutamise tõttu.

Palun järgige kindlasti järgmisi olulisi juhiseid, et vältida STIHLi seadme kahjustusi ja liigset kulumist:

1. Kuluosad

Mõni STIHLi seadme osa kulub ka sihipärasel kasutamisel ning need tuleb kasutamise viisi ja kestuse järgi õigel ajal välja vahetada.

Nende hulka kuuluvad muuhulgas:

- tera;
- murukogumiskorv;
- kiilrihm (RM 248 T, RM 253 T).

2. Selle kasutusjuhendi nõuete järgimine

STIHLi seadet tuleb kasutada, hooldada ja hoiustada hoolikalt, nagu on kirjeldatud selles kasutusjuhendis. Kõigi kahjude eest, mis tulenevad ohutus-, käsitsemis- ja hooldusjuhiste eiramisest, vastutab kasutaja ise.

See kehtib eriti:

- ettevõtte STIHL poolt mittelubatud muudatuste tegemisel tootele;
- ettevõtte STIHL poolt mittelubatud käitusaine kasutamise kohta (määrdeained, bensiin ja mootoriõli, vt sisepelemismootori tootja andmetest).
- instrumentide või tarvikute kasutamise kohta, mis ei ole seadme jaoks lubatud või sellele sobivad või on madala kvaliteediga;
- toote mittesihipärase kasutamise kohta;
- toote kasutamisel spordiüritustel või võistlustel;
- defektsete komponentidega toote edasikasutamisel tekkinud kahjude korral.

3. Hooldustööd

Kõiki peatükis „Hooldus” nimetatud töid tuleb teha regulaarselt.

Kui kasutaja ise ei saa neid hooldustöid teha, tuleb lasta need müügiesinduses teha.

STIHL soovib lasta hooldustöid ja remonti teha ainult STIHLi müügiesinduses.

STIHLi müügiesinduste töötajaid koolitatakse regulaarselt ja nende käsutuses on tehniline teave.

Kui need tööd tegemata jäetakse, võivad tekkida kahjud, mille eest vastutab kasutaja.

Nende hulka kuuluvad:

- korrosioon ja muud kahjustused vale hoiustamise tõttu
- seadme kahjustused madala kvaliteediga varuosade kasutamise tõttu
- kahjustused hilinenud või ebapiisava hoolduse tõttu, või kahjustused hooldus- või remonttööde tõttu, mida ei tehtud müügiesinduse töökodades.

14. Keskkonnakaitse



Mahaniidetud muru ei ole prügi, see tuleb kompostida.

Pakendid, seade ja tarvikud on valmistatud taaskasutatavatest materjalidest ning tuleb vastavalt jäätmekäitlusele suunata.

Materjalijääkide keskkonnateadlik käitlemine soodustab ressursside taaskasutamist. Sellepärast tuleb seade pärast tavapärase kasutusaja lõppu viia

korduvkasutusega materjalide kogumiskohta. Jäätmekäitlusse suunamisel järgige peatükis „Jäätmekäitus” toodud andmeid (⇒ 4.9).

Pöörduge oma jäätmekäitluskeskuse poole või oma müügiesindusse, et teada saada, kuidas jäätmeid nõuetekohaselt käidelda.

15. Tavalised varuosad

Niitmistera RM 248, RM 248 T

6350 702 0103

Niitmistera RM 253, RM 253 T

6371 702 0102

Tera polt

9008 319 9028

Tugiseib

0000 702 6600

 Niitmistera kinnituselemendid (nt tera polt) tuleb tera vahetamisel või paigaldamisel välja vahetada. Varuosad on saadaval ettevõtte STIHL müügiesinduses.

16. EL-i vastavusdeklaratsioon

16.1 Bensiinimootoriga muruniidukid (STIHL RM)

STIHL Tirol GmbH
Hans Peter Stihl-Straße 5
6336 Langkampfen
Austria

tunnistab omal vastutusel, et mootor

Käsitli juhitav ja sise põlemismootoriga muruniiduk (STIHL RM)

Kaubamärk: STIHL
Tüüp: RM 248.0
RM 248.0 T
Seerianumber: 6350

Tüüp: RM 253.0
RM 253.0 T
Seerianumber: 6371

Kooskõlas järgmiste EÜ-direktiividega: 2011/65/EU, 2000/14/EC, 2014/30/EU, 2006/42/EC

Toode on välja töötatud kooskõlas järgmiste standarditega: EN ISO 5395-1, EN ISO 5395-2, EN 14982

Toodete arendamisel ja tootmisel kehtivad tootmiskuupäeval kehtivad standardite versioonid.

Kohaldatud vastavushindamise meetod: lisa VIII (2000/14/EC)

Asjaomase nimetatud asutuse nimi ja aadress:

TÜV Rheinland LGA Products GmbH
Tillystraße 2
D-90431 Nürnberg

Tehnilise dokumentatsiooni koostamine ja säilitamine:

Sven Zimmermann
STIHL Tirol GmbH

Valmistusaasta ja masina seerianumbri leiate seadme tüübisildilt.

Mõõdetud müratase:
RM 248.0: 95,2 dB(A)
RM 248.0 T: 95,2 dB(A)
RM 253.0: 97,0 dB(A)
RM 253.0 T: 97,0 dB(A)

Garanteeritud müratase:
RM 248.0: 96 dB(A)
RM 248.0 T: 96 dB(A)
RM 253.0: 98 dB(A)
RM 253.0 T: 98 dB(A)

Langkampfen,
2020-01-02 (AAAA-KK-PP)

STIHL Tirol GmbH

Volitatud isik:



Matthias Fleischer, uurimis- ja arendusosakonna juhataja

Volitatud isik:



Sven Zimmermann, kvaliteediosakonna juhataja

17. Tehnilised andmed

RM 248.0 / RM 248.0 T,
RM 253.0 / RM 253.0 T:

Sisepõlemismootor, 4-taktiline sisepõlemismootor

Lõikeseadise liik: lattvikat

**RM 248.0 / RM 248.0 T,
RM 253.0 / RM 253.0 T:**

Turvaseadmed:	mootori pidur
Käivitusseadis:	trosskäivitus
Tagaratta veoajam (RM 248.0 T / RM 253.0 T)	1 käik edaspidi
Esiratta mõõdud:	180 mm
Tagaratta mõõdud:	200 mm
Niitmiskõrgus:	25-75 mm
Murukogumiskorvi täitemaht:	55 l

RM 248.0 / RM 248.0 T:

Seerianumber:	6350
Niitmislaius:	46 cm
P/L/K:	155/52/106 cm
Tera poldi pöördemoment:	60-65 Nm

RM 248.0:

Mootori tüüp:	STIHL EVC 200
Nimivõimsus nimikiirusel:	2,1-2900 kW-p/min
Töömaht:	139 cm ³
Kütusepaak:	0,9 l
Lõikeseadise pöörlemiskiirus:	2900 p/min
Mootorajami pöörlemiskiirus:	2900 p/min
Direktiivi 2000/14/EC järgi.	
Garanteeritud müratase L _{WAd} :	96 dB(A)
Direktiivi 2006/42/EC järgi.	
Mürarõhutase töökohal L _{pA} :	83 dB(A)
Ebastabiilsus K _{pA} :	2 dB(A)

RM 248.0:

Vibratsioonitase standardi EN 12096 järgi.	
Mõõdetud väärtus a _{hw} :	4,00 m/s ²
Ebastabiilsus K _{hw} :	2,00 m/s ²
Mõõtmise standardi EN 20643 järgi.	
Mass:	26 kg

RM 248.0 T:

Mootori tüüp:	B&S Series 550 EX OHV RS
Nimivõimsus nimikiirusel:	2,1-2800 kW-p/min
Töömaht:	140 cm ³
Kütusepaak:	0,8 l
Lõikeseadise pöörlemiskiirus:	2800 p/min
Mootorajami pöörlemiskiirus:	2800 p/min
Direktiivi 2000/14/EC järgi.	
Garanteeritud müratase L _{WAd} :	96 dB(A)
Direktiivi 2006/42/EC järgi.	
Mürarõhutase töökohal L _{pA} :	82 dB(A)
Ebastabiilsus K _{pA} :	2 dB(A)
Vibratsioonitase standardi EN 12096 järgi.	
Mõõdetud väärtus a _{hw} :	4,85 m/s ²
Ebastabiilsus K _{hw} :	2,43 m/s ²
Mõõtmise standardi EN 20643 järgi.	
Mass:	27 kg

RM 253.0 / RM 253.0 T:

Seerianumber:	6371
Niitmislaius:	51 cm
P/L/K:	160/55/106 cm
Tera poldi pöördemoment:	60-65 Nm

RM 253.0:

Mootori tüüp:	B&S Series 625
Nimivõimsus nimikiirusel:	2,2-2800 kW-p/min
Töömaht:	150 cm ³
Kütusepaak:	0,8 l
Lõikeseadise pöörlemiskiirus:	2800 p/min
Mootorajami pöörlemiskiirus:	2800 p/min
Direktiivi 2000/14/EC järgi.	
Garanteeritud müratase L _{WAd} :	98 dB(A)
Direktiivi 2006/42/EC järgi.	
Mürarõhutase töökohal L _{pA} :	85 dB(A)
Ebastabiilsus K _{pA} :	2 dB(A)
Vibratsioonitase standardi EN 12096 järgi.	
Mõõdetud väärtus a _{hw} :	5,00 m/s ²
Ebastabiilsus K _{hw} :	2,50 m/s ²
Mõõtmise standardi EN 20643 järgi.	
Mass:	26 kg

RM 253.0 T:	
Mootori tüüp:	B&S Series 625
Nimivõimsus nimikiirusel:	2,2-2800 kW-p/min

RM 253.0 T:

Töömaht:	150 cm ³
Kütusepaak:	0,8 l
Lõikeeadise pöörlemiskiirus:	2800 p/min
Mootorajami pöörlemiskiirus:	2800 p/min
Direktiivi 2000/14/EC järgi.	
Garanteeritud müratase L _{WAd} :	98 dB(A)
Direktiivi 2006/42/EC järgi.	
Mürarõhutase töökohal L _{pA} :	85 dB(A)
Ebastabiilsus K _{pA} :	2 dB(A)
Vibratsioonitase standardi EN 12096 järgi.	
Möödetud väärtus a _{hw} :	5,00 m/s ²
Ebastabiilsus K _{hw} :	2,50 m/s ²
Mõõtmise standardi EN 20643 järgi.	
Mass:	28 kg

17.1 REACH

REACH tähistab EÜ korraldust kemikaalide registreerimiseks, hindamiseks ja tootloa saamiseks.

REACHi määrusele (EÜ) nr 1907/2006 vastavuse teave on toodud aadressil www.stihl.com/reach.

18. Törkeotsing

✘ Vajaduse korral pöörduge müügiesindusse, STIHL soovitab STIHLi müügiesindust.

 Vaata sisepõlemismootori kasutusjuhendist.

Tõrge

Sisepõlemismootor ei käivitu.

Võimalikud põhjused

- Mootori pidurduskäepidet pole rakendatud.
- Paagis ei ole kütust; kütusevoolik on ummistunud.
- Paagis on halb, saastunud või vana kütus.
- Õhufilter on must.
- Süüteküünla pistik on süüteküünlalt ära tõmmatud; küünlajuhe on pistiku külge halvasti kinnitatud.
- Süüteküünal on tahmunud või kahjustatud; vale elektroodide vahe.

Abinõud

- Suruge mootori pidurduskäepide juhtraua poole ja hoidke selles asendis. (⇒ 10.1)
- Lisage kütust; puhastage kütusevoolikut. ✘
- Kasutage alati värsket kvaliteetkütust, pliivaba bensiini. Puhastage karburaatorit. ✘
- Puhastage õhufiltrit. ✘
- Asetage süüteküünla pistik kohale; kontrollige ühendust küünlajuhtme ja pistiku vahel. ✘
- Puhastage või vahetage süüteküünal välja; reguleerige elektroodide vahet. ✘

Ärge täitke käitusainepaaki üle!

Selleks et käitusainepaagis oleks käitusainel ruumi paisuda, ärge kunagi täitke käitusainepaaki üle alumise täiteserva.



Peale selle jälgige kasutusjuhendi andmeid sisepõlemismootori puhastamise kohta.

Rike

Sisepõlemismootor läheb väga kuumaks.

Võimalik põhjus

- Liiga madal õlitase sisepõlemismootoris.
- Jahutusribid on mustad.

Abinõu

- Vahetage mootoriõli. (⇒ 7.8)
- Puhastage jahutusribid. (⇒ 11.2)

Rike

Tugev vibratsioon töötamise ajal.

Võimalik põhjus

- Lõikeinstrument on vigane.
- Sisepõlemismootori kinnitus on lahtine.

Abinõu

- Kontrollige ja vajadusel parandage niitmistera, teravõlli ja tera kinnitust (tera polti ja tugiseibi). ✘
- Keerake sisepõlemismootori kinnituse poldid kinni ✘

Rike

Kehv lõige, muru muutub kollaseks.

Võimalik põhjus

- Niitmistera on nüri või kulunud.

Abinõu

- Teritage niitmistera või vahetage välja (⇒ 11.5), (⇒ 11.5). ✘

19. Teenindusplaan

19.1 Üleandmise kinnitus

Mudel: _____

Seerianumber:

--	--	--	--	--	--	--	--	--

Kuupäev: | | | | | | | | | |

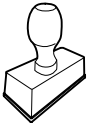

Järgmine teenindus

Kuupäev: | | | | | | | | | |

19.2 Teeninduse kinnitus



Andke hooldustööde korral see kasutusjuhend STIHLi müügiesindusele.

Seal lisatakse vastavatesse ettenähtud kohtadesse kinnitus teenindustööde teostamise kohta.

 Teeninduse teostamise kuupäev

 Järgmise teeninduse kuupäev

Драги корисници,

задоволство ние е што се одлучивте за STIHL. Нашите производи ги развиваме и изработуваме со врвен квалитет, во согласност со потребите на нашите корисници. Така настануваат производи со голема сигурност, дури и во екстремни услови.

STIHL исто така се однесува и на врвниот квалитет при сервисот. Нашата специјализирана трговија гарантира компетентни совети и инструкции, како и сеопфатна техничка поддршка.

Ви благодариме на довербата и Ви посакуваме многу задоволство со Вашиот STIHL производ.



д-р Николас Штил

ВАЖНО! ДА СЕ ПРОЧИТА ПРЕД УПОТРЕБА И ДА СЕ ЧУВА.

1. Содржина

Кон ова упатство за употреба	274	Упатство за работа	284
Општо	274	Работно подрачје на операторот	284
Инструкции за користење на Упатството за употреба	274	Активирање на уредот	285
Опис на уредот	274	Стартување на моторот со внатрешно согорување	285
За Ваша безбедност	275	Исклучување на моторот со внатрешно согорување	285
Општо	275	Отпусна рачка на погонскиот систем (RM 248 T, RM 253 T)	285
Ставање гориво – ракување со бензин	276	Индикатор за наполнетост	285
Облека и опрема	276	Празнење на корпата за искосена трева	285
Транспорт на уредот	277	Одржување	286
Пред почетокот на работењето	277	Општо	286
За време на работењето	278	Чистење на уредот	286
Одржување и поправки	280	Бензински мотор	286
Складирање за време на подолги паузи во употребата	281	Проверка на границата на изабување на ножот за косење	286
Отстранување	281	Одржување на ножот за косење	287
Опис на симболите	281	Складирање (пауза во зимскиот период)	287
Обем на испорака	282	Транспорт	288
Оспособување на уредот за работа	282	Транспорт	288
Општо	282	Минимизирање на абеењето и избегнување штети	288
Монтирање на управувачот	282	Заштита на животната средина	289
Прикачување и откачување на стартната сајла	282	Вообичаени резервни делови	289
Преклопување на горниот дел на рачката	283	Сертификат за сообразност со ЕУ	289
Монтирање на корпата за искосена трева	283	Косилка за трева на бензин (STIHL RM)	289
Прикачување и вадење на корпата за искосена трева	283	Технички податоци	290
Централно подесување на висината на сечење	283	REACH	292
Гориво и моторно масло	283	Решавање проблеми	292
Сигурносни системи	284	Сервисен план	293
		Потврда за испораката	293

2. Кон ова упатство за употреба

2.1 Општо

Ова Упатство за употреба е оригинално Упатство за употреба дадено од производителот, во согласност со директивата на ЕУ 2006/42/ЕС.

STIHL постојано работи на натамошниот развој на својата палета производи; затоа го задржуваме правото за промена на обемот на испораката во поглед на формата, техниката и опремата.

Од таа причина, од податоците и сликите од оваа книшка не можат да произлезат никакви побарувања.

Во ова Упатство за употреба евентуално се опишани модели што не се достапни во секоја земја.

Ова Упатство за употреба е заштитено со авторски права. Сите права се задржани, посебно правото на репродукција, превод и обработка со електронски системи.

2.2 Инструкции за користење на Упатството за употреба

Сликите и текстовите опишуваат определени чекори за ракување.

Сите симболи, кои се прикажани на уредот, се објаснети во Упатството за употреба.

Насока на гледање:

Насока на гледање при користењето „лево“ и „десно“ во Упатството за употреба:

Корисникот стои зад уредот и гледа во насоката на движење напред.

Упатување кон поглавје:

Упатувањата кон соодветните поглавја или поднаслови за дополнителни објаснувања се означени со стрелки. Следниов пример покажува упатување кон едно поглавје: (⇒ 4.)

Означување на текстуалните делови:

Опишаните инструкции може да бидат означени како во примерите кои следат.

Чекори за ракување, за кои е потребна интервенција на корисникот:

- Се разлабавува шрафот (1) со помош на шрафцигер, рачката (2) е активира ...

Општо набројување:

- Употреба на производот на спортски настани или натпревари

Текстови со дополнително значење:

Текстуалните делови со дополнителна важност се обележани со следниве симболи, со цел дополнително да се нагласат во ова Упатство за употреба:



Опасност!

Опасност од незгода и тешки повреди на лица. Неопходно е соодветно постапување или да не се користи.



Предупредување!

Опасност од повреда на лица. Со соодветно постапување може да се избегнат можни или веројатни повреди.



Внимание!

Со соодветно постапување може да се избегнат лесни повреди или материјална штета.



Упатство

Информации за подобро користење на уредот и избегнување можно погрешно ракување.

Текстови поврзани со слики:

Сликите кои ја објаснуваат употребата на уредот, се прикажани на почетокот од Упатството за употреба.

Овој симбол на фотоапарат служи за поврзување на сликите од страниците со слики со соодветниот текстуален дел во Упатството за употреба.



3. Опис на уредот



- 1 Горен дел на рачката
- 2 Стартна сајла
- 3 Вртлива рачка
- 4 Долен дел на рачка
- 5 Задно тркало
- 6 Подесување на висината на сечење
- 7 Куќиште
- 8 Предно тркало
- 9 Приклучок за свеќичка
- 10 Мотор со внатрешно согорување
- 11 Дефлектор
- 12 Корпа за искосената трева
- 13 Отпусна рачка на погонскиот систем
- 14 Отпусна рачка за запирање

4. За Ваша безбедност

4.1 Општо



При работењето со уредот мора да се почитуваат следниве правила за заштита од незгода.



Пред првото пуштање во употреба на уредот, треба внимателно да се прочита целото Упатство за употреба.

Внимателно чувајте го Упатството за употреба за натамошно користење.

Обрнете внимание на упатствата за употреба и одржување што ќе ги најдете во посебното Упатство за употреба Бензински мотор.

Овие мерки за безбедност се важни за Вашата безбедност, меѓутоа листата не е конечна. Секогаш ракувајте со уредот внимателно и одговорно и имајте предвид дека корисникот е одговорен за евентуалните незгоди на други лица или нивниот имот.

Запознајте се со контролните елементи и употребата на уредот.

Со уредот смеат да управуваат само лица кои го прочитале Упатството за употреба и се запознаени со начинот на ракување со уредот. Пред првото пуштање во употреба корисникот треба да добие стручни и практични инструкции. Продавачот или некое друго стручно лице мора да му објасни на корисникот како се користи уредот.

При давањето инструкции на корисникот треба да му се укаже дека за работата со уредот се неопходни особена грижливост и концентрација.

Дури и кога ракувате со уредот како што е пропишано, секогаш постојат преостанати ризици.



Опасност по живот од задушување!

Опасност од задушување за деца при играње со материјалот за пакување. Материјалот за пакување задолжително мора да се држи настрана од децата.

Уредот заедно со сите додатоци смее да се дава само на лица кои се упатени или се запознаени со овој модел и со начинот на употреба. Упатството за употреба е дел од уредот и секогаш мора да се предава заедно со неа.

Користете го уредот само кога сте одморени и при добра телесна и душевна состојба. Доколку имате здравствени потешкотии, консултирајте се со Вашиот лекар дали смеете да управувате со уредот. Со уредот не смее да се управува по консумирање алкохол, дроги или лекарства, кои ги забавуваат реакциите.

Осигурете се дека корисникот физички, сетилно или ментално е способен да ракува со уредот и да работи со него. Доколку корисникот физички, сетилно или ментално е ограничен за оваа способност, тој смее да работи само под надзор или според упатствата од страна на одговорно лице.

Осигурете се дека корисникот е полнолетен или дека согласно националните регулативи под надзор е обучен за професијата.

Уредот е предвиден само за приватна употреба.

Внимание – Опасност од незгода!

Косилката за трева е наменета исклучиво за косење трева. Друга употреба не е дозволена и може да биде опасна или да доведе до оштетување на машината.

Поради опасност од повреда на корисникот, косилката не смее да се употребува за следниве активности (набројувањето не е конечно):

- за порамнување, сечење грмушки и жива ограда,
- за сечење на растенија коишто растат во висина,
- за одржувње тревници на покриви и на балкони,
- за сечење и за ситнење делови од дрвја и жива ограда;
- за чистење на тротоари (вшмукување, издувување),
- за порамнување на нерамнини на земјата, како на пр. купчиња направени од кртови;
- за транспортирање на искастрен материјал, освен во корпата за искошена трева, која е наменета за тоа.

Од безбедносни причини забранета е секоја измена на уредот, со исклучок на стручно вградување на прибор и опрема што се одобрени од STIHL, а истото води кон прекин на важноста на гаранцијата. Информации за одобрениот прибор и опрема можете да добиете кај овластениот застапник за STIHL.

Особено се забранува секаква манипулација на уредот, со која се врши промена на моќноста или бројот на вртежите на моторот со внатрешно согорување, т.е. електромоторот.

Со уредот не смеат да се транспортираат предмети, животни или луѓе, особено деца.

Потребно е да се биде многу внимателен при употребата на уредот на јавни места, паркови, спортски игралишта, улици и во земјоделски и шумски предели.



Внимание! Опасност по здравјето поради вибрациите! Преголемото оптоварување поради

вибрациите може да доведе до оштетување на кардиоваскуларниот или нервниот систем, особено кај луѓето со кардиоваскуларни проблеми. Доколку почувствувате симптоми што би можеле да се јават како последица од оптоварувањето со вибрации, обратете се кај лекар.

Вакви симптоми, кои најчесто се појавуваат во прстите, дланките или на рацете, се на пр. (листата не е целосна):

- отрпнатост,
- болки,
- слабост во мускулите,
- менување на бојата на кожата,
- непријатно скокоткање.

Но, за време на работењето не држете го управувачот стегнато со двете раце на предвидените места.

Работното време планирајте го така што ќе се избегнат поголеми оптоварувања во текот на подолг временски период.

4.2 Ставање гориво – ракување со бензин



Опасно по живот!

Бензинот е отровен и лесно запаллив.

Чувајте го бензинот во садови (канистри) наменети и проверени специјално за таа цел. Капачињата за затворање на садите за бензин треба секогаш добро да се завртат и затегнат. Од безбедносни причини дефектните капачиња треба да се заменат.

Немојте никогаш да користите шишиња од пијалоци или слично за складирање или чување горива и масла како на пример гориво. Луѓе, особено деца, би можеле да се излажат и да се напијат од нив.



Бензинот треба да се чува подалеку од извор на искрење, отворен пламен, постојан оган, извори на топлина и други извори на пламен.

Немојте да пушите!

Ставајте гориво само на отворено и не пушете додека полните гориво.

Пред да ставате гориво изгаснете го моторот и оставете го да се олади.

Бензинот се полни пред да се стартува моторот. Додека моторот работи или додека машината е сè уште загреана, капакот од резервоарот не смее да се отвори и не смее да се дополнува гориво.

Не преполнувајте го резервоарот за гориво!

За на горивото да му оставите место да се прошири, никогаш не полнете го резервоарот за гориво над долниот раб од отворот за полнење.



Дополнително, обрнете внимание на податоците во упатството за употреба на мотор со внатрешно согорување.

Доколку бензинот претече, моторот смее да се стартува откако е исчистена површината извалкана со бензин. Треба да се избегнува секој обид за стартување сè додека не исчезне пареата од бензинот (да биде суво).

Секогаш треба да се избрише горивото што ќе претече.

Доколку Ви се истури бензин на облеката, морате да ја преслечете.

Немојте никогаш да ја чувате машината со бензин во резервоарот во затворен простор. Пареата од бензин може да дојде во допир со отворен оган или искри и да се запали.

Доколку треба да го испразните резервоарот, направете го тоа на отворено.

4.3 Облека и опрема



За време на работењето секогаш носете чевли со фон што не се лизга. Немојте никогаш да работите боси или на пример со сандали.



При одржување и чистење, како и при транспорт на уредот, секогаш носете поцврсти ракавици и, доколку имате долга коса, соберете ја и покријте ја (со марама, капа и сл).



При острење на ножот за косење задолжително користете соодветни заштитни очила.

Уредот смее да се користи само со долги панталони и прилепена облека.

Никогаш немојте да носите широка облека, којашто може да се закачи на подвижните делови (контролната рачка) – како и накит, машини и шалови.



За време на работата настанува бучава. Бучавата може да го оштети слухот.

Носете штитник од бучава.

4.4 Транспорт на уредот

Задолжително да се користат ракавици, за да се избегнат повреди од острите и жешки делови на уредот.

Уредот не смее да се транспортира со вклучен мотор. Пред транспортирање, моторот треба да се исклучи, да се почека да се смири ножот и да се извлече утикачот за свеќичката.

Апаратот треба да се транспортира само со изладен мотор и без гориво.

Користете соодветни помагала за товарење (рампи за товарење, направи за кревање).

Уредот и останатите делови кои се транспортираат (на пр. корпата за искосена трева) се прицврстуваат со средства за прицврстување со соодветна големина (каиш, сајла и сл).

При подигнување и носење да се избегнува контакт со ножот за косење.

Внимателно прочитајте ги упатствата во поглавјето „Транспорт“. Таму е опишано како треба да се подигнува, односно прицврстува уредот. (⇒ 12.)

При транспортирање на опремата, треба да се почитуваат регионалните прописи, особено во смисла на безбедноста на товарот и на транспортот на стоките со превозни средства.

4.5 Пред почетокот на работењето

Мора да се осигура дека со уредот управуваат исклучиво лица, кои се запознати со содржината на Упатството за употреба.

Пред пуштањето на апаратот во употреба, се проверува заптивањето на системот за гориво, особено на видливите делови, како што се на пр. резервоарот, капакот на резервоарот, приклучоците за цреволото. Во случај на недоволно заптивање или оштетување, бензинскиот мотор не треба да се стартува – **Опасност од пожар!** Пред пуштањето во употреба, апаратот се дава на поправка кај овластениот трговец.

Имајте ги во предвид локалните прописи за времето на работење на градинарските уреди со мотор со внатрешно согорување, т.е. електромотор.

Проверете ја внимателно површината на којашто ќе се работи со уредот и отстранете ги камењата, трупците, коските и другите предмети кои уредот може да ги здроби. Пречките (на пр. пресечени стебла, корења) може да не се гледаат поради високата трева.

Поради тоа, пред да почнете да работите со уредот, обележете ги сите скриени предмети (пречки) на површината за косење, кои не можат да се отстранат.

Пред употребата на уредот, неисправните, како и истрошените и оштетени делови, мораат да се заменат. Нечитливите и оштетените предупредувања за опасност на уредот треба да се обноват. Вашиот овластен продавач на STIHL ги има резервните налепници со натписи и сите други резервни делови.

Уредот смее да се користи само кога е во состојба безбедна за работење. Пред секоја употреба треба да се провери,

- дали уредот е монтиран како што е пропишано.
- дали сечивото и целата единица за сечење (ножот за косење, шрафовите за прицврстување и куќиштето на механизмот за косење) се наоѓаат во беспрекорна состојба. Особено треба, во безбедна положба, да се провери дали некој дел е оштетен (рецки или пукнатини) или изабен. (⇒ 11.4)
- дали е правилно затворено капачето од резервоарот за гориво.
- дали резервоарот и доводите за гориво, како и капачето на резервоарот се во добра состојба.

- дали заштитните делови од машината (на пр. отпусната рачка за запирање, дефлекторот, кукиштето, управувачот, заштитната решетка) се во добра состојба и функционираат правилно.
- дали корпата за искосена трева е нештетена и е правилно монтирана; не смее да се употребува оштетена корпа за искосена трева.
- дали е правилно зашрафена завртката за масло.

Во случај на потреба да се извршат сите неопходни работи, односно да се обратите кај овластениот застапник. STIHL Ви го препорачува овластениот застапник за STIHL.

4.6 За време на работењето

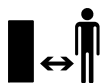

Никогаш не вклучувајте го уредот кога во непосредна близина се наоѓаат животни или луѓе, особено деца.

Контролните и заштитни механизми што се инсталирани на уредот, не смеат да се отстрануваат или да се премостуваат. Особено отпусната рачка за запирање не смее никогаш да се фиксира на рачката за управување (на пр. со врзување).



Внимание – Опасност од повреда!

Никогаш не доближувајте ги рацете или стапалата на или под деловите што се вртат. Никогаш немојте да го доприрате ножот за косење додека се движи. Држете се секогаш настрана од отворот за исфрлање.

Секогаш држете безбедно растојание со управувачот. Управувачот мора секогаш да биде прописно монтиран и не смее да се прават измени на него. Машината не смее никогаш да се активира додека е управувачот преклопен.

Никогаш не закачувајте предмети на управувачот (на пр. работна облека).

Работете на дневна светлина или при добро вештачко осветлување.

Уредот не смее да се употребува на дожд, невреме и особено не при грмотевици.

Доколку со уредот се работи на влажна подлога, постои зголемена опасност од незгоди.

Мора да се работи многу внимателно, за да се избегне пролизгување. Доколку е возможно, треба да се избегнува работење на влажна подлога.

Издувни гасови:



Опасно по живот поради труење!

Во случај на појава на гадење, главоболки, пречки во видот (на пример намалување на видното поле), пречки во слухот, вртоглавица, намалена способност за концентрација, веднаш да се прекине со работа. Овие симптоми може да бидат предизвикани меѓу останатото и поради превисока концентрација на издувни гасови.



Додека моторот работи, апаратот испушта отровни издувни гасови. Овие гасови содржат отровен јаглерод монооксид, гас без боја и мирис, како и други штетни материји. Моторот

никогаш не смее да се пушти во функција во затворени или во лошо проветрени простории.

Стартување:

Внимателно стартувајте го уредот – почитувајте ги упатствата во поглавјето „Вклучување на уредот“ (⇒ 10.). Стартувањето според овие упатства ја намалува опасноста од повреди.

Опасност од повреди!

Кога стартната сајла се враќа брзо, дланката и раката се повлекуваат кон моторот со внатрешно согорување побрзо отколку што може да се отпусти стартната сајла. Со овој повратен удар може да дојде до скршеници на коските, нагмеченици и ишчашувања.

При стартувањето, постојано внимавајте на доволното растојание на стапалата кон сечивото.

При стартувањето на моторот машината не смее да биде во наведната положба.

При стартување не смее да се користи сигурносната рачка на погонскиот систем.

Не го стартувајте моторот, доколку каналот за исфрлање не е покриен со дефлектор, односно со корпата за искосена трева.

Работење на стрмни површини:

Стрмните површини секогаш да се обработуваат попречно, никогаш по должина.

Доколку корисникот при косење изгуби контрола, би можел и да биде прегазен од вклучената косилка.

Бидете особено внимателни кога на стрмни површини ја менувате насоката на движење.

Внимавајте секогаш добро да се поставите кога работите на стрмна површина и избегнувајте работа со уредот на многу стрмни површини.

Од безбедносни причини, апаратот не смее да се користи на стрмнини со косина поголема од 25° (46,6 %).

Опасност од повреди!

Аголот на наклон од 25° одговара на вертикално растојание од 46,6 см на 100 см хоризонтална должина.

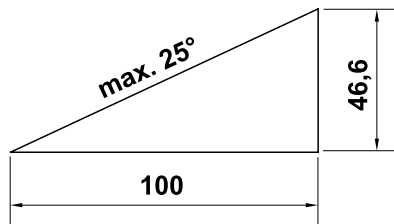

За да се обезбеди доволно подмачкување на моторот, при употреба на уредот на стрмнина, треба да се почитуваат дополнителните информации доставени заедно со Упатството за употреба Бензински мотор.

Ракување:



Опасност од повреди!

Никогаш не доближувајте ги рацете или стапалата над, под или до деловите што се вртат.



Немојте да вршите проверки на ножот додека косилката за трева е вклучена. Немојте никогаш да го отворате капакот на отворот за исфрлање и/или да ја отстранувате корпата за искошена трева, додека ножот за косење е во движење. Ножот во движење може да предизвика тешки повреди.

Движете го уредот само во темпо на чекорење – немојте никогаш да трчате кога работите со уредот. Доколку со уредот се движите премногу брзо, опасноста од повреди поради сопнување, лизгање и сл. е поголема.

Бидете особено внимателни кога го вртите уредот или кога го повлекувате кон себе.

Опасност од сопнување!

Употребувајте го уредот со посебна претпазливост, кога работите во близина на падини, рабови од површини, јами и насипи. Посебно внимавајте на доволното растојание од таквите опасни места.

Предметите кои се скриени во земјениот слој на никнување (прскалки за тревник, столпчиња, вентили за вода, темели, електрични водови итн.) мора да се заобиколат. Никогаш не поминувајте преку овие туѓи предмети.



По исклучувањето, внимавајте на движењето на сечилото, бидејќи се потребни уште неколку секунди за тоа сосема да

запре.

Исклучете го моторот со внатрешно согорување, почекајте да се смири работната алатка и извлечете го приклучокот за свеќичката,

- кога се оддалечувате од уредот, односно кога тој не е под надзор,
- пред да дополните гориво. Ставајте гориво само кога моторот со внатрешно согорување е изладен.

Опасност од пожар!

- пред да ги отстраните блокадите и затнувањата во каналот за исфрлање,

- пред да го подигнете и носите уредот,
- пред да го транспортирате уредот,
- пред да работите на ножот за косење,
- пред да вршите проверка, пред да го чистите уредот или пред да вршите други активности (на пр. преклопување на управувачот) на него,
- кога ќе удриете во надворешно тело или доколку косилката за трева почне ненормално силно да вибрира. Пред повторно да го стартувате уредот и да работите со него, проверете го, пред сè оштетувањето на склопот за сечење (ножот, осовината за ножот, приборот за прицврстување на ножот) и направете ги неопходните поправки.



Опасност од повреди!

Силното вибрирање по правило е знак за неисправност.

Не смее да се работи со косилка за трева со оштетена или свиткана радилица, или со оштетен, односно свиткан нож за косење.

Доколку немате доволно познавања, препуштете ги потребните поправки на стручно лице – STIHL го препорачува овластениот застапник на STIHL.

Исклучете го моторот,

- кога го туркате апаратот кон и од тревната површина што ќе се обработува,
- пред да го носите апаратот до површина што не е обрасната со трева,

- пред да го отворите дефлекторот или пред да ја извадите корпата за искошена трева,
- кога апаратот мора да се наведне заради транспортирање,
- пред да ја поставите висината на косење.

4.7 Одржување и поправки

Пред почетокот на работите на чистење, нагодување, поправка и одржување:

- Одложете го уредот на цврста и рамна подлога,
- Изгаснете го моторот со внатрешно согорување и оставете го да се излади,
- Извлечете го приклучокот за свеќичката.



Внимание – Опасност од повреди!

Приклучокот за свеќичка држете го настрана од свеќичката, ненамерното искрење може да доведе до пожари или струјни удари. Ненамерниот контакт на свеќичката со приклучокот за свеќичка може да доведе до несакано стартување на моторот со внатрешно согорување.



Опасност од повреди од ножот за косење!

Со повлекување на сајлата за стартување работниот алат се придвижува со кружни движења. Кога ја повлекувате сајлата за стартување, внимавајте секогаш да има доволно растојание од ножот за косење, особено рацете и стапалата.

Треба да се почека апаратот да се излади, особено пред работење во подрачјето на моторот, издувното грло и ауслухот. Може да бидат постигнати температури од 80° C и повеќе.

Опасност од изгореници!

Директниот контакт со моторно масло може да биде опасен, освен тоа моторното масло не смее да се истура. STIHL препорачува полнењето односно менувањето на моторното масло да му се препушти на овластен застапник на STIHL.

Чистење:

По секоја употреба целиот уред мора добро да се исчисти. (⇒ 11.2)

Заглавените остатоци од трева да се отстранат со помош на дрвено стапче. Долната страна на косилката да се чисти со четка и вода.

Пред да се постави машината во позиција за чистење, треба да се испразни резервоарот за гориво (на пр. со испуштање).

Никогаш не употребувајте уред за миење под висок притисок и не мијте го уредот под млаз вода (на пр. со градинарско црево).

Не употребувајте агресивни средства за чистење. Тие можат да ги оштетат пластиката и металот, со што би се оневозможила безбедна работа на Вашиот STIHL-уред.

За да се избегне опасност од пожар, треба отворите за воздухот за ладење, радијаторите и делот кај издувната цевка да не дојдат во допир со на пр. трева, слама, плевел, листови или истечено масло.

Одржување:

Дозволено е да ги вршите само оние активности за одржување, кои се наведени во ова Упатство за употреба, сите останати работи треба да ги врши овластен застапник.

Доколку немате соодветно познавање и помошни средства, **секогаш** обратете се кај овластениот застапник. STIHL препорачува одржувањето и поправките да ги извршува само овластен застапник на STIHL. Овластените застапници на STIHL редовно посетуваат обуки и ги имаат на располагање сите технички информации.

При поправките треба да се употребува само алат, прибор или додатни уреди, кои се одобрени од STIHL за овој уред или се технички слични делови, во спротивно постои опасност од незгоди и може да дојде до повреди кај луѓето или до оштетување на уредот. Доколку имате прашања обратете се му се на овластениот застапник.

Според своите карактеристики, оригиналниот алат, прибор и резервни делови од STIHL се оптимални за уредот и се прилагодени на барањата од страна на корисникот. Оригиналните резервни делови од STIHL можат да се препознаат по STIHL-бројот на резервниот дел, по натписот STIHL и по STIHL-ознаката на резервниот дел. На помалите делови може да стои само знакот.

Од безбедносни причини, редовно треба да се проверуваат деловите кои имаат допир со горивото (водот за гориво, вентилот за гориво, резервоарот, затвораот од резервоарот, приклучоците и сл.), за да се види дали се оштетени и дали

дихтуваат и, по потреба, да се заменат од страна на стручно лице (STIHL го препорачува овластениот застапник на STIHL).

Налепниците со предупредувања и упатства треба секогаш да бидат чисти и читливи. Оштетените или изгубените налепници треба да се заменат со нови, оригинални ознаки од Вашиот овластен застапник за STIHL. Доколку еден дел биде заменет со нов, внимавајте новиот дел да ја има истата налепница.

Зафатите врз сечилото мора да се изведуваат со работни ракавици и со најголемо внимание.

Секогаш внимавајте навртките, клиновите и шрафовите, особено шрафот за ножот, да бидат добро затегнати, за управувањето со уредот да биде сосема безбедно.

Редовно правете проверка на целиот уред и корпата за искосена трева, особено пред да го складирате (на пр. пред паузата во зимскиот период), за да утврдите дали некој дел е изабен и оштетен. Од безбедносни причини веднаш мора да се заменат истрошените или оштетени делови, за управувањето со уредот секогаш да биде безбедно.

Никогаш не го менувајте основното нагодување на моторот и не поставувајте преголем број вртежи.

Доколку при зафатите за одржување се извадат некои составни или заштитни делови, тие треба повторно да се монтираат на своите места според упатствата.

4.8 Складирање за време на подолги паузи во употребата

Пред да го внесете уредот во затворена просторија, почекајте моторот да се излади.

Машината треба да се чува во затворена и добро проветрена просторија со испразнет резервоар.

Обезбедете заштита од нестручно ракување на уредот (на пр. од страна на деца).

Доколку резервоарот за гориво треба да се испразни, пред складирањето за зимската пауза, празнењето треба да се изврши исклучиво на отворен простор (на пр. со испуштање).

Пред складирање (на пр. пауза во зимскиот период) уредот треба темелно да се исчисти.

Машината да се складира исклучиво со извлечен приклучок за свежичка.

Уредот треба да се чува во безбедна состојба.

Пред да го покриете уредот, почекајте сосема да се излади.

4.9 Отстранување

Отпадните материјали како старо масло или гориво, употребено средство за подмачкување, филтри, акумулатори и слични потрошни делови можат да бидат штетни за луѓето, животните и животната средина и затоа мора да се отстранат на стручен начин.

Обратете се во Центарот за рециклирање или кај Вашиот овластен застапник, за информации во врска со

стручното отстранување на отпадните материјали. STIHL Ви го препорачува овластениот застапник за STIHL.

Обезбедете истрошената машина стручно да се отстрани. Пред фрлање, машината треба да се онеспособи. За да се избегнат незгоди, треба да се отстранат каблите за палење, да се испразни резервоарот и да се испушти маслото.

Опасност од повреди од ножот за косење!

Никогаш не оставајте изабен нож од косилка без надзор. Обезбедете машината и особено ножот за косење да се доволно далеку и да се недостапни за децата.

5. Опис на симболите



Внимание!

Пред пуштање на уредот во употреба, внимателно прочитајте го упатството за употреба.



Опасност од повреди!

Трети лица треба да се држат настрана од зоната на опасност.

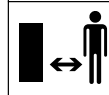



Опасност од повреди!

Пред какви било зафати на сечивото и постапки за сервисирање и чистење на апаратот, треба да се исклучи утикачот за свеќичката.

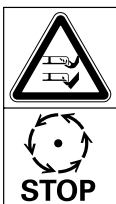

Опасност од повреди!

Рацете и нозете да се држат настрана од ножевите!



Сечилото продолжува да се движи неколку секунди по исклучувањето (кочница на моторот со внатрешно согорување/кочница на ножот).

RM 248 T, RM 253 T:



Вклучување на погонот.



Стартување на моторот.



Исклучување на моторот.

6. Обем на испорака



Поз.	Опис	Кол.
A	Основен апарат	1

Поз.	Опис	Кол.
B	Горен дел на корпа	1
C	Долен дел на корпа	1
D	Вртлива рачка	2
E	Штраф со заоблена глава	2
F	Држач на сајла	1
	Упатство за употреба	1
	Упатство за употреба	1
	Бензински мотор	1

7. Оспособување на уредот за работа

7.1 Општо



Опасност од повреди

Внимателно прочитајте ги советите за безбедност во поглавјето „За ваша безбедност“ (⇒ 4.).

- За сите опишани работи машината треба биде поставена на хоризонтална, рамна и цврста подлога.

7.2 Монтирање на управувачот



Опасност од штипнување!

Додека ги навртувате двете вртливи рачки (D), горниот дел на рачката (1) со една рака држете го во највисоката положба.

- Протнете го шрафот со заоблена глава (E) низ држачот (F) на сајлата.
- Закачете го држачот на сајлата (F) на сајлата за стопирање на моторот (2).

• RM 248 T, RM 253 T:

- Закачете го држачот на сајлата (F) и на сајлата на погонскиот систем (3).
- Горниот дел на рачката (1) држете го надвор на долниот дел од рачката (4), како што е прикажано на сликата.
- Протнете го шрафот со заоблена глава (E) – лево заедно со држачот за сајла (F), десно без него – од внатре низ отворите и цврсто навртете ги вртливите рачки (D).

7.3 Прикачување и откачување на стартната сајла



Прикачување:

- Извлечете го приклучокот за свеќичката од моторот со внатрешно согорување.
- Повлечете ја отпузната рачка за запирање (1) кон управувачот и држете.
- Полека извлечете ја стартната сајла (2) и прикачете ја за држачот за сајла (3).

- Полека отпуштете ги стартната сајла (2) и отпузната рачка за запирање (1).

- Приклучете го приклучокот за свеќичката.

Откачување:

- Извлечете го приклучокот за свеќичката од моторот со внатрешно согорување.
- Повлечете ја отпузната рачка за запирање (1) кон управувачот и држете.

- Полека извлечете ја стартната сајла (2) и откачете ја од држачот за сајла (3).
- Полека вратете ја назад стартната сајла (2) и отпуштете ја отпушната рачка за запирање (1).
- Приклучете го приклучокот за свеќичката.

7.4 Преклопување на горниот дел на рачката



За да се обезбеди повеќе простор при транспортирање и при складирање, горниот дел на рачката (1) може да се преклопи.



Опасност од повреди!

Пред транспортирањето, да се изгаси моторот и да се извлече утикачот за свеќичката.

Горниот дел на рачката (1) не смее да се оптоварува со дополнителна тежина (на пр. преку горниот дел на рачката да се става работна облека).

Опасност од штипнување!

Со разлабавување на двете вртливи рачки (3), горниот дел на рачката (1) може сам да се преклопи. Затоа треба цврсто да го држите горниот дел на рачката (1) на највисокото место, пред да ги разлабавите двете вртливи рачки (3).

- Откачете ја стартната сајла. (⇒ 7.3)
- Разлабавете ја вртливата рачка (3) на двете страни (се одвртува во насока спротивна од движењето на стрелките на часовникот).
- Полека преклопете го напред горниот дел на рачката (1).

7.5 Монтирање на корпата за искосена трева



- Горниот дел на корпата (B) се става на долниот дел на корпата (C).
- Се проверува коректноста на седиштето:
Табовите (1) мораат да бидат поставени точно над отворите (2). Сите табови (1) и водечките конектори (3) мораат да бидат поставени внатре.
Горниот дел на корпата (B) мора целосно да го опфати долниот дел на корпата (C) еднадвор.
- Тргувајќи од задниот дел на средината, табовите (1) со лесен притисок еднадвор се ставаат во отворите (2) во долниот дел на корпата.

7.6 Прикачување и вадење на корпата за искосена трева



Опасност од повреди!

Пред да се закачи или да се извади корпата за искосена трева, моторот мора да се исклучи!

Прикачување:

- Дефлекторот (1) се отвора и се држи.
- Корпата за искосена трева (2) се прикачува со помош на клиновите (3) во корпите за собирање на трева (4) во задната страна на уредот. Проверете, дали капакот (5) е правилно затворен.
- Дефлекторот (1) се отпушта.

Откачување:

- Дефлекторот (1) се отвора и се држи.
- Корпата за искосена трева (2) се подига и се вади наназад.
- Дефлекторот (1) полека се затвора.

7.7 Централно подесување на висината на косење



Опасност од повреди!

Пред да се нагоди висината на косење, моторот мора да се исклучи.

Може да се постават 7 различни висини на косење меѓу 25 mm и 75 mm.

Висина на косење 1:
најниска висина на косење

Висина на косење 7:
највисока висина на косење

- Рачката за нагудување на висината на косење (1) се притиска со рака кон задното тркало (2) и се држи.
- Рачката за нагудување на висината на косење (1) се поставува во саканата позиција.
- Рачката за нагудување на висината на косење (1) полека се пушта и се враќа на место.

7.8 Гориво и моторно масло



Опасност од повреди!

Внимателно прочитајте ги предупредувањата во поглавјето „За ваша безбедност“. (⇒ 4.)



Избегнувајте оштетување на уредот!

Моторното масло се става пред првото стартување (види Упатство за употреба Мотор со внатрешно согорување). STIHL препорачува при ставање на моторно масло да се користи соодветен прибор за полнење (на пр. инка). Приборот за полнење не е содржан во испораката со уредот.

Моторно масло:

Податоци за моторното масло коешто се користи и количината на масло ќе најдете во Упатството за употреба Мотор со внатрешно согорување. Треба редовно да се контролира состојбата на наполнетост (види Упатство за употреба Мотор со внатрешно согорување). Треба да се избегнува пониско и повисоко ниво на масло од пропишаното.



Гориво:

Препорака:
Нови брендирано горива.
Податоци за квалитетот на горивото (октански број) ќе најдете во Упатството за употреба Мотор со внатрешно согорување;



– Безоловен бензин

За полнење треба да се користи инка за полнење (не се содржи во испораката).

8. Сигурносни системи

Уредот е опремен со повеќе заштитни уреди, заради безбедна употреба и за заштита од несоодветно користење.



Опасност од повреди!

Во случај кога кај некој заштитен уред се утврди дефект, уредот не смее да се стави во функција. Контакттирајте со овластен застапник, STIHL го препорачува овластениот застапник на STIHL.

8.1 Заштитни уреди

Косилката за трева е опремена со заштитни уреди, коишто спречуваат ненадгледуван контакт со ножот за косење и со исфрлениот искастрен материјал.

Тука спаѓаат кукиштето, дефлекторот, корпата за искосена трева и соодветно монтираниот управувач.

8.2 Отпусна рачка за запирање

Косилката за трева е опремена со механизам за стопирање на моторот.

При активна работа, со отпуштање на отпусната рачка за запирање моторот со внатрешно согорување се исклучува. Моторот со внатрешно согорување и ножот се смируваат во рок од 3 секунди.



Опасност од повреди!

Доколку времето на запирање на ножот е поголемо, повеќе не користете го уредот и однесете го кај овластениот застапник.

Мерење на времето на запирање

По стартувањето на моторот со внатрешно согорување, ножот се врти и се слуша звук на ветер. Времето на запирање одговара на времетраењето на звукот на ветерот по исклучувањето на моторот со внатрешно согорување, тоа може да се мери со стоперка.

9. Упатство за работа

Убав и густ тревник може да се постигне,

- доколку се коси со мала брзина.
- доколку тревата се коси често и се одржува ниска.
- доколку во услови на жешко и суво време, тревата не се коси многу ниско, бидејќи тревникот може да изгори од сонцето и да не биде убав на изглед.
- доколку се работи со остри ножеви – ножевите за косење треба редовно да се острат (овластен застапник).
- доколку редовно се менува насоката на косење.

9.1 Работно подрачје на операторот



- При стартување и при активен мотор со внатрешно согорување, операторот од безбедносни причини секогаш мора да се наоѓа во работното подрачје зад управувачот. Секогаш држете безбедно растојание со управувачот.
- Со косилката за трева смее да работи исклучиво едно лице, трети лица треба да се држат подалеку од опасното подрачје. (⇒ 4.)

10. Активирање на уредот

10.1 Стартување на моторот со внатрешно согорување



Избегнувајте оштетување на уредот!

Моторот со внатрешно согорување не треба да се вклучува во висока трева, односно во најниска висина на косење. Тоа би можело да предизвика проблеми при неговото стартување.

По стартувањето, поради фиксното поставување на фиксат гасот, моторот со внатрешно согорување секогаш работи со оптимален работен број на вртежи.

- Повлечете ја отпузната рачка за запирање (1) кон управувачот и држете.
- Стартната сајла (2) полека се извлекува до појавата на компримиран отпор. Потоа силно и брзо се повлекува, онолку колку што е долга. Стартната сајла (2) полека се враќа назад, за да може повторно полека да се намота. Постапката се повторува сè додека моторот со внатрешно согорување не запали.

10.2 Исклучување на моторот со внатрешно согорување



За да се исклучи моторот со внатрешно согорување, треба да се пушти отпузната рачка за запирање (1). Моторот со внатрешно согорување и ножот за косење кратко по времето на прекинување сосема се смируваат.

10.3 Отпусна рачка на погонскиот систем (RM 248 T, RM 253 T)



Вклучување на погонскиот систем:

- Стартување на моторот со внатрешно согорување. (⇒ 10.1)
- Отпусната рачка на погонскиот систем (1) треба да се повлече кон управувачот и да се држи. Погонскиот систем се вклучува и косилката за трева се придвижува напред.

Исклучување на погонскиот систем:

- Отпусната рачка на погонскиот систем (1) се пушта. Погонскиот систем се исклучува и косилката за трева престанува да се движи. Моторот со внатрешно согорување и понатаму работи.

10.4 Индикатор за наполнетост



Протокот на воздух што го создава ножот го зголемува индикаторот за наполнетост (1). Кога корпата за искошената трева е наполнета, протокот на воздух запира. Кога протокот на воздух е многу мал, индикаторот за наполнетост (1) опаѓа

во состојбата на мирување. Ова е напомена да се испразни корпата за искошената трева.

Неограничената функција на индикаторот за наполнетост постои само при оптимален проток на воздух. Надворешните влијанија како влажна, густа или висока трева, ниски степени на сечење, нечистотии и слично може да ги оневозможат протокот на воздух и функцијата на индикаторот за наполнетост.

A Корпата за искошената трева се полни

B Корпата за искошената трева е наполнета

- Испразнете ја наполнетата корпа за искошената трева (⇒ 10.5).

10.5 Празнење на корпата за искошена трева



Опасност од повреди!

Пред да се откачи корпата за искошена трева, од безбедносни причини моторот мора да се изгаси!

- Откачете ја корпата за искошена трева. (⇒ 7.6)
- Држете ја корпата за искошена трева на рачката (1) и на рачката (2) и испразнете го искосениот материјал.
- Проверете, дали капакот (3) е правилно затворен. Прикачете ја корпата за искошена трева. (⇒ 7.6)

11. Одржување

11.1 Општо



Опасност од повреди!

Внимателно прочитајте ги советите за безбедност во поглавјето „За Ваша безбедност“ (⇒ 4.).

Годишно одржување од страна на овластен застапник:

Косилката за трева треба еднаш годишно да се провери од страна на овластен застапник. STIHL Ви го препорачува овластениот застапник за STIHL.

11.2 Чистење на уредот

Интервал за сервис:



По секоја употреба



Опасност од повреди!

Се исклучува моторот и се извлекува утикачот за свеќичката.

Пред да се постави уредот во позиција за чистење, треба да се испразни резервоарот за гориво (со испуштање).

Позиција за чистење:

- Се поставува изборот 1 за висина. (⇒ 7.7)
- Горниот дел на рачката (1) се разлабавува со одвртување на двете вртливи рачки (2).
- Дефлекторот се отвора и се држи.

- Уредот се поставува во позиција за чистење, во која може самостојно да стои.

11.3 Бензински мотор

Интервал на одржување:

Види Упатство за употреба Бензински мотор.

Општи упатства:

Обрнете внимание на упатствата за употреба и одржување што ќе ги најдете во приложеното Упатство за употреба Бензински мотор.

За да се овозможи долготрајна употреба, од посебна важност е во косилката секогаш да има доволно масло и редовно да се менува маслото и филтерот за воздух.

Препорачаните интервали-за промена на маслото, како и информациите за моторното масло и за количината на масло, исто така, можете да ги најдете во Упатството за употреба Бензински мотор.

Отворите за ладење секогаш мораат да се одржуваат чисти, со цел да се обезбеди доволно ладење на моторот.

11.4 Проверка на границата на изабување на ножот за косење



Опасност од повреди!

Внимателно прочитајте ги безбедносните напомени во поглавјето „За ваша безбедност“ (⇒ 4.).

Интервал за одржување:

Пред секоја употреба.



Опасност од повреди!

Изабениот нож за косење може да се скрши и да предизвика тешки повреди. Затоа, секогаш треба да се придржувате кон упатствата за одржување на ножот.

Во зависност од тоа колку често се употребуваат ножевите за косење и на какво место се користат, тие се трошат со различен интензитет. Доколку уредот често го употребувате на песочна подлога, односно во суви услови, ножот за косење повеќе се оптоварува и се изабува натпросечно побрзо.

Постапка за проверка:

Пред секоја постапка за проверка, ножот за косење (1) треба темелно да се исчисти.

- Уредот се поставува во положба за чистење. (⇒ 11.2)

Дебелина на ножот за косење:

Дебелината на ножот (A) мора да биде дадена на секое место на ножот за косење. Најважните места се обележани на сликата. (Проверка со помош на шублер).

A = 2 mm

Граница на изабување на сечилата:

При острењето, сечилата смеат да се намалат најмногу за растојанието (B). За проверка, се става линијар (2) на предниот раб на ножот (3) и се проверува степенот на изабување.

B = 5 mm

11.5 Одржување на ножот за косење



Опасност од повреди!

Внимателно прочитајте ги предупредувањата во поглавјето „За ваша безбедност“. (⇒ 4.) Се препорачува, острењето на ножот на косилката да го врши овластен застапник.

Демонтирање на ножот за косење:

За демонтажа се користи дрвен блок (1) (околу 60 x 60 mm) за потпирање на ножот (2).

- Се разлабавува и одвртува шрафот за ножот (3). Се отстрануваат шрафот за ножот (3), подлошката (4) и ножот (2).

Острење на ножот за косење:



Опасност од повреди!

За време на острењето секогаш носете заштитни очила и ракавици.

- При острењето ножот за косење треба да се лади, на пр. со вода. Не смее да се дозволи тој да стане син, бидејќи ќе се намали способноста за сечење.
- Ножот за косење се остри рамномерно, за да се избегне појава на вибрации поради неизбалансираност.
- Мора да се запази аголот на сечење на 30°.
- При острење треба да се внимава на границата на изабување.



Опасност од повреди!

Ножот за косење мора да се замени, доколку се забележат гребнатинки или пукнатини, или доколку е постигната границата на изабување (⇒ 11.4).

Монтирање на ножот за косење:

За монтажа се користи дрвен блок (1) за држење отспротива на ножот за косење (2).



Табовите на долната страна на ножот за косење спречуваат погрешно монтирање.

- Штрафот за нож (3) треба да се заштити со **Loctite 243**.
- Ножот за косење (2) се мести со свиткани рабови нагоре на приклучокот на ножот (5).
- Се става сигурносна подлошка (4) и се зацврстува со штрафот за нож (3) со **60 - 65 Nm**.



Опасност од повреди!

Треба да се придржувате до моментот на затегнување на штрафот за нож. Сигурносната подлошка (4) мора да се замени при секоја монтажа на ножот. Штрафот за нож (3) мора да се замени при секое менување на ножот.

11.6 Складирање (пауза во зимскиот период)

При подолготрајно неупотребување на уредот (пауза во зима), треба да се внимава на следниве точки:

- Сите надворешни делови од уредот треба внимателно да се исчистат.

- Сите подвижни делови треба добро да се подмачкаат.
- Резервоарот за гориво и карбураторот треба да се испразнат (на пр. со работа во лер).
- Свеќичката се одвртува (види Упатство за употреба Бензински мотор) и во моторот се става околу 3 cm³ моторно масло низ отворот за свеќички. Моторот се вергла неколкупати без свеќичка (се повлекува стартната сајла).



Опасност од пожар!

Поради опасноста од пожар, утикачот за свеќички секогаш треба да се држи подалеку од отворот за свеќички.

- Свеќичката повторно се заштрафува (види Упатство за употреба Бензински мотор).
- Се врши промена на маслото (види Упатство за употреба Бензински мотор).
- Апаратот да се чува во сува, затворена просторија, во која нема многу прав. Погрижете се апаратот да биде надвор од дофат на деца.

12. Транспорт

12.1 Транспорт



Опасност од повреди!

Пред транспортот, внимателно прочитајте го поглавјето „За ваша безбедност“. (⇒ 4.)

Секогаш носете ја машината со помош на уште едно лице. Притоа секогаш задолжително носете соодветна заштитна облека (заштитни обувки, цврсти ракавици).

Пред подигањето, односно транспортирањето да се извлече приклучокот за свеќичката.

Кревање или носење на уредот:

- Апаратот се подигнува, односно носи исклучиво на точката за држење (1) и на горниот дел на рачката (2) односно се подигнува, т.е. носи при склопен горен дел на рачката на двата долни дела на рачката (3) (види слика **A**).

Транспорт на апаратот:



Опасност од повреди!

Апаратот смее да се прицврстува само доколку е поставен на сите четири тркала. Во оваа положба ножот за косење не е во слободна состојба и не може да дојде до истекување на моторно масло и гориво (види слика **B**).

При транспортирање, апаратот се става на товарната подлога (приколка, автомобил и сл.) и се прицврстува со

соодветни средства за прицврстување со соодветна големина, за да се осигура стабилност. Јажето, односно ременот, се прицврстуваат на следниве точки на апаратот:

- предно тркало, задно тркало
- долен дел на рачките

13. Минимизирање на абеењето и избегнување штети

Важни упатства за одржување и чување за групата прозводи

Косилка за трева на бензин (STIHL RM)

Фирмата STIHL не прифаќа никаква одговорност за повредите на луѓето и материјалната штета предизвикани поради непочитување на напомените во Упатството за употреба, особено советите за безбедност, ракување и одржување, или, пак, поради употреба на неодобрени додатоци за вградување или резервни делови.

Особено внимавајте на следниве важни напомени, со цел да се избегнат штети или прекумерно абеење на Вашиот STIHL уред:

1. Потрошни делови

Некои делови од уредите на STIHL и при нормална употреба подлежат на нормално абеење и во зависност од видот и од времето на користење мора навреме да се заменат.

Тука, меѓу другите, спаѓаат:

- ножот
- корпата за искосената трева
- ременот (RM 248 T, RM 253 T)

2. Придржување кон барањата од Упатството за употреба

STIHL уредот мора да се користи, одржува и да се чува мошне внимателно, онака како што е опишано во ова Упатството за употреба. За сите штети што настануваат поради непочитување на напомените за безбедност, користење и одржување, е одговорен самиот корисник.

Ова, пред сè, важи за:

- правење на измени на производот што не се одобрени од STIHL.
- употреба на горива и масла што не се одобрени од STIHL (средства за подмачкување, бензин и моторно масло, види податоци од производителот на моторот со внатрешно согорување).
- употребата на алати или прибор, кои не се одобрени за уредот, не се соодветни или се со понизок квалитет.
- несоодветна употреба на производот.
- употреба на производот на спортски настани или натпревари.
- штети настанати како последица на натамошната употреба на производот со дефектни делови.

3. Одржување

Сите работи наведени во делот „Одржување“ мора редовно да се спроведуваат.

Доколку корисникот не е во состојба сам да го извршува одржувањето, тогаш треба да се ангажира овластениот застапник.

STIHL препорачува одржувањето и поправките да ги извршува само кај овластениот застапник на STIHL.

Овластените застапници на STIHL редовно посетуваат обуки и ги имаат на располагање сите технички информации.

Доколку се пропуштат овие работи, може да настанат штети, за кои одговара корисникот.

Покрај другите, тука се вбројуваат:

- Корозија и други штети како последица од несоодветно складирање.
- Оштетувања на машината што настануваат како последица на употребата на резервни делови со понизок квалитет.
- Штети поради ненавремено и недоволно одржување, односно штети кои настануваат поради вршење активности за одржување или поправки, кои не се спроведуваат во работилници од страна на овластен застапник.

14. Заштита на животната средина



Искосената трева не се фрла во губре, туку треба да се компостира.

Амбалажата, уредот и приборот се произведени од материјали кои се рециклираат и треба соодветно да се отстранат.

Сепарирањето и еколошкото отстранување на отпадоците овозможува повторна употреба на суровините. Поради тоа, по истекот на определениот рок на употреба на

уредот, деловите треба да се рециклираат. При нивното отстранување, внимателно прочитајте ги упатствата во поглавјето „Отстранување“ (⇒ 4.9).

Обратете се во Центарот за рециклирање или кај Вашиот овластен застапник, за информации во врска со стручното отстранување на отпадните материјали.

15. Вообичаени резервни делови

Нож за косење RM 248, RM 248 T

6350 702 0103

Нож за косење RM 253, RM 253 T

6371 702 0102

Шраф за нож

9008 319 9028

Подлошка

0000 702 6600



Елементите за прицврстување на ножот за косење (на пр. шрафот за ножот) мора да се заменат при замена или монтажа на ножот. Резервните делови можете да ги добиете кај овластениот застапник за STIHL.

16. Сертификат за сообразност со ЕУ

16.1 Косилка за трева на бензин (STIHL RM)

STIHL Tirol GmbH
Hans Peter Stihl-Straße 5
6336 Langkampfen
Австрија

со целосна одговорност изјавува дека машината

Косилка за трева којашто се управува со рака со мотор со внатрешно согорување (STIHL RM)

Марка: STIHL
Тип: RM 248.0
RM 248.0 T
Број на серијата: 6350

Тип: RM 253.0
RM 253.0 T
Број на серијата: 6371

е сообразна со следниве директиви на ЕУ:
2011/65/EU, 2000/14/EC, 2014/30/EU, 2006/42/EC

Производот е проектиран во согласност со следниве стандарди:
EN ISO 5395-1, EN ISO 5395-2, EN 14982

За развој и изработка на производите валидни се сите важечки верзии на стандардите до датумот на производството.

Применета постапка за проценка на сообразноста:
Анекс VIII (2000/14/EC)

Име и адреса на овластеното тело за проверка:

TÜV Rheinland LGA Products GmbH
Tillystraße 2
D-90431 Nürnberg

Подготовка и чување на техничка документација:
Свен Цимерман
STIHL Tirol GmbH

Годината на производство и бројот на машината се наведени на табличката за моќност на уредот.

Измерено нормирано ниво на бучава во околината:

RM 248.0: 95,2 dB(A)
RM 248.0 T: 95,2 dB(A)
RM 253.0: 97,0 dB(A)
RM 253.0 T: 97,0 dB(A)

Гарантирано нормирано ниво на бучава во околината:

RM 248.0: 96 dB(A)
RM 248.0 T: 96 dB(A)
RM 253.0: 98 dB(A)
RM 253.0 T: 98 dB(A)

Лангкампфен,
2020-01-02 (ГТТГ-ММ-ДД)

STIHL Tirol GmbH

во име на



Matthias Fleischer, раководител на одделението за истражување и развој

во име на



Sven Zimmermann, раководител на одделението за квалитет

17. Технички податоци

RM 248.0 / RM 248.0 T, RM 253.0 / RM 253.0 T:

Мотор со внатрешно согорување, тип:	4-тактен мотор со внатрешно согорување
Вид на склоп за сечење:	Сечило
Безбедносен систем:	Стопирање на моторот
Уред за стартување:	Стартување на сајла
Погон на задни тркала (RM 248.0 T / RM 253.0 T)	1-степен на брзина напред
Димензии на тркалата однапред:	180 mm
Димензии на тркалата одзади:	200 mm
Висина на косење:	25-75 mm
Капацитет на корпата за искосената трева:	55 l

RM 248.0 / RM 248.0 T:

Број на серијата:	6350
Широчина на засек:	46 cm
Д/Ш/В:	155/52/106 cm
Момент на затегнување на шрафот за нож:	60-65 Nm

RM 248.0:

Тип на моторот:	STIHL EVC 200
Номинална моќност при број на номинални вртежи:	2,1-2900 kW-U/min
Работна зафатнина:	139 ccm
Резервоар за гориво:	0,9 l
Број на вртежи на склопот за сечење:	2900 U/min
Број на вртежи на моторот:	2900 U/min
Во согласност со Директивата 2000/14/ЕС:	
Гарантирано нормирано ниво на бучава во околината $L_{WA,d}$	96 dB(A)
Во согласност со Директивата 2006/42/ЕС:	
Нормирано ниво на бучава на работното место L_{pA}	83 dB(A)
Неодреденост K_{pA}	2 dB(A)

RM 248.0:

Декларирана
емисија на
вибрации во
согласност со
EN 12096:

Измерена вредност a_{hw}	4,00 m/sec ²
Неодреденост K_{hw}	2,00 m/sec ²
Мерење според EN 20643	
Тежина:	26 kg

RM 248.0 T:

Тип на моторот: B&S Series 550
EX OHV RS

Номинална моќност при број на номинални вртежи:	2,1-2800 kW-U/min
Работна зафатнина:	140 ccm

Резервоар за
гориво: 0,8 l

Број на вртежи на
склопот за сечење: 2800 U/min

Број на вртежи на
моторот: 2800 U/min

Во согласност со
Директивата
2000/14/ЕС:
Гарантирано
нормирано ниво на
бучава во
околината L_{WAAd}

96 dB(A)

Во согласност со
Директивата
2006/42/ЕС:
Нормирано ниво на
бучава на
работното место

L_{pA} 82 dB(A)
Неодреденост K_{pA} 2 dB(A)

RM 248.0 T:

Декларирана
емисија на
вибрации во
согласност со
EN 12096:

Измерена вредност a_{hw}	4,85 m/sec ²
Неодреденост K_{hw}	2,43 m/sec ²
Мерење според EN 20643	
Тежина:	27 kg

RM 253.0 / RM 253.0 T:

Број на серијата: 6371
Широчина на засек: 51 cm
Д/Ш/В: 160/55/106 cm
Момент на
затегнување на
шрафот за нож: 60-65 Nm

RM 253.0:

Тип на моторот: B&S Series 625

Номинална моќност
при број на
номинални вртежи: 2,2-2800
kW-U/min
Работна зафатнина: 150 ccm

Резервоар за
гориво: 0,8 l

Број на вртежи на
склопот за сечење: 2800 U/min

Број на вртежи на
моторот: 2800 U/min

Во согласност со
Директивата
2000/14/ЕС:
Гарантирано
нормирано ниво на
бучава во
околината L_{WAAd}

98 dB(A)

RM 253.0:

Во согласност со
Директивата
2006/42/ЕС:

Нормирано ниво на
бучава на
работното место
 L_{pA} 85 dB(A)
Неодреденост K_{pA} 2 dB(A)

Декларирана
емисија на
вибрации во
согласност со
EN 12096:

Измерена вредност
 a_{hw} 5,00 m/sec²
Неодреденост K_{hw} 2,50 m/sec²
Мерење според
EN 20643
Тежина: 26 kg

RM 253.0 T:

Тип на моторот: B&S Series 625

Номинална моќност
при број на
номинални вртежи: 2,2-2800
kW-U/min
Работна зафатнина: 150 ccm

Резервоар за
гориво: 0,8 l

Број на вртежи на
склопот за сечење: 2800 U/min

Број на вртежи на
моторот: 2800 U/min

Во согласност со
Директивата
2000/14/ЕС:
Гарантирано
нормирано ниво на
бучава во
околината L_{WAAd}

98 dB(A)

RM 253.0 T:

Во согласност со
Директивата
2006/42/ЕС:

Нормирано ниво на
бучава на
работното место

L_{pA} 85 dB(A)

Неодреденост K_{pA} 2 dB(A)

Декларирана
емисија на
вибрации во
согласност со
EN 12096:

Измерена вредност
 a_{hw} 5,00 m/sec²

Неодреденост K_{hw} 2,50 m/sec²

Мерење според
EN 20643

Тежина: 28 kg

17.1 REACH

REACH означува регулатива на ЕЗ за регистрација, процена и одобрување на хемикалии

Информациите за исполнување регулативата REACH (ЕЗ) бр. 1907/2006 се наведени на www.stihl.com/reach.

18. Решавање проблеми

☒ евентуално, да се побара помош од стручно лице, STIHL го препорачува овластениот застапник за STIHL.

📖 види Упатство за употреба
Бензински Мотор.

Пречка:

Моторот со внатрешно согорување не работи

Можна причина:

- Отпусната рачка за запирање не е активирана.
- Нема гориво во резервоарот; Доводот за гориво е затнат.
- Лошо, нечисто или старо гориво во резервоарот.
- Нечист филтер за воздух.
- Приклучокот за свеќичката е извлечен од свеќичката; кабелот е лошо приклучен во приклучокот.
- Свеќичката е со саѓи или оштетена; несоодветно растојание на електродите.

Решение:

- Притиснете ја и држете ја отпусната рачка за запирање. (⇒ 10.1)
- Да се дополни гориво; да се исчисти доводот за гориво. ☒
- Секогаш да се употребува ново брендирано гориво, безоловен бензин и да се чисти карбураторот ☒
- Да се исчисти филтерот за воздух. ☒
- Да се приклучи приклучокот за свеќичка; да се провери врската меѓу кабелот и приклучокот. ☒
- Свеќичката да се исчисти или замени; да се обезбеди растојание меѓу електродите. ☒

Пречка:

Отежнато стартување или намалена моќност на моторот со внатрешно согорување.

Можна причина:

- Куќиштето на косилката е затнато.

- Се коси со премногу низок степен на сечење, односно, брзината на напредување е преголема во однос на висината на сечење.
- Вода во резервоарот за гориво и карбураторот; карбуратор е затнат.
- Резервоарот за гориво е валкан.
- Филтерот за воздух е валкан.
- Свеќичката е валкана.

Помош:

- Да се исчисти куќиштето на косилката (да се извлече приклучокот за свеќичка!). (⇒ 11.2)
- Поставете повисок степен на сечење, односно, намалете ја брзината на туркање. (⇒ 7.7)
- Испразнете го резервоарот за гориво, исчистете ги цревата за гориво и карбураторот. ☒
- исчистете го резервоарот за гориво. ☒
- исчистете го филтерот за воздух. ☒
- исчистете ја свеќичката. ☒

Пречка:

Моторот се презагрева.

Можна причина:

- Многу мало количество масло во моторот.
- Отворот за ладење е нечист.

Решение:

- Да се промени моторното масло. (⇒ 7.8)
- Да се исчистат отворите за ладење. (⇒ 11.2)

Пречка:

Силни вибрации за време на работењето.

Можна причина:

- Неисправност кај сечилото.

- Прицврстувањето на моторот е лабаво.

Решение:

- Да се проверат и по потреба поправат ножот за косење, осовината за ножот и приборот за прицврстување на ножот (штраф за ножот и сигурносна подлошка). ✘
- Да се стават штрафовите на прицврстувачот на моторот. ✘

Пречка:

Нечисто одвојување, тревата станува жолта

Можна причина:

- Ножот за косење е тап или изабен

Решение:

- Острење или замена на ножот за косење (⇒ 11.5), (⇒ 11.5), ✘

19. Сервисен план

19.1 Потврда за испораката

Модел: _____

Сериски број:

Датум



Следен сервис

Датум

19.2 Сервисна потврда



При одржување, дајте му го ова упатство за употреба на Вашиот овластен претставник на STIHL. На претходно испечатените полиња, тој ќе го потврди извршувањето на сервисирањето.

Сервисот е извршен на

Дата на следниот сервис

E nderuar kliente, i nderuar klient,

Gëzohemi që keni vendosur të blini një pajisje STIHL. Ne i zhvillojmë dhe prodhojmë produktet tona me cilësinë maksimale sipas kërkesa të klientëve tanë. Kështu lindin produkte me besueshmëri të lartë edhe nën kërkesa ekstreme.

Edhe te shërbimet, STIHL ofron cilësinë maksimale. Biznesi ynë i specializuar siguron këshillim dhe udhëzim kompetent, si dhe mbështetje teknike me një gamë të gjerë.

Ju falënderojmë për besimin tuaj dhe ju urojmë shumë kënaqësi me produktin STIHL.

Dr. Nikolas Stihl

E RËNDËSISHME! LEXOJENI PARA PËRDORIMIT DHE RUAJENI.

1. Tabela e përmbajtjes

Rreth këtyre udhëzimeve përdorimi	296	Pajisjet mbrojtëse	306
Të përgjithshme	296	Doreza për ndaljen e motorit	306
Instrukcion për leximin e udhëzimeve të përdorimit	296	Këshilla për punën	306
Përshkrimi i pajisjes	296	Hapësira e punës së përdoruesit	306
Për sigurinë tuaj	297	Vënia e pajisjes në punë	306
Të përgjithshme	297	Ndezja e motorit me djegie të brendshme	306
Mbushja me karburant – Trajtimi i benzinës	298	Fikja e motorit me djegie të brendshme	306
Veshjet dhe pajimet	298	Doreza e njësisë lëvizëse (RM 248 T, RM 253 T)	307
Transporti i pajisjes	299	Treguesi i nivelit të mbushjes	307
Përpara fillimit të punës	299	Zbraza e shportës së barit	307
Gjatë punës	300	Mirëmbajtja	307
Mirëmbajtja dhe riparimet	301	Të përgjithshme	307
Magazinimi në kohët e gjata të mospërdorimit	302	Pastrimi i pajisjes	307
Hedhja	303	Motori me djegie të brendshme	307
Përshkrimi i simboleve	303	Kontrolli i kufirit të konsumimit të thikës korrëse	308
Materialet e furnizuara	303	Mirëmbajtja e thikës korrëse	308
Përgatitja e pajisjes për punë	304	Magazinimi (gjatë pushimit dimëror)	308
Të përgjithshme	304	Transporti	309
Montimi i timonit	304	Transporti	309
Futja dhe nxjerrja e litarit të ndezjes	304	Minimizimi i konsumimit dhe shmangia e dëmeve	309
Palosja e pjesës së sipërme të timonit	304	Mbrojtja e mjedisit	310
Montimi i shportës për mbledhjen e barit	304	Pjesët e zakonshme të këmbimit	310
Heqja dhe futja e shportës për mbledhjen e barit	305	Deklarata e konformitetit BE	310
Rregullimi qendror i lartësisë së prerjes	305	Korrëse bari me benzinë (STIHL RM)	310
Karburanti dhe vaji i motorit	305	Të dhënat teknike	311
Pajisjet e sigurisë	306	REACH	313
		Eliminimi i defekteve	313
		Plani i shërbimit	314
		Konfirmimi i dorëzimit	314
		Konfirmimi i shërbimit	314

2. Rreth këtyre udhëzimeve përdorimi

2.1 Të përgjithshme

Këto udhëzime përdorimi janë **udhëzimet origjinale të përdorimit** nga prodhuesi, në kuptim të direktivës 2006/42/EC të Këshillit.

STIHL punon vazhdimisht për zhvillimin e mëtejshëm të paketës së produkteve së tij; për rrjedhojë, ne rezervojmë të drejtën e ndryshimeve të materialeve të furnizuara për sa i përket formës, teknikës dhe pajisjes.

Për këtë arsye, nga të dhënat dhe ilustrimet në këtë broshurë nuk mund të ngrihet asnjë pretendim.

Në këto udhëzime përdorimi janë përshkruar modele të cilat nuk janë të disponueshme në çdo vend.

Këto udhëzime përdorimi mbrohen nga e drejta e autorit. Të gjitha të drejtat janë të rezervuara, në veçanti e drejta për shumëfishimin, përkthimin dhe përpunimin me sisteme elektronike.

2.2 Instruksion për leximin e udhëzimeve të përdorimit

Figurat dhe teksti përshkruajnë hapa të caktuar të përdorimit.

Të gjitha simbolet me figura që janë vendosur në pajisje shpjegohen në këto udhëzime përdorimi.

Drejtimi i shikimit:

Drejtimi i shikimit në përdorimin e fjalëve "majtas" dhe "djathtas" në udhëzimet e përdorimit:

përdoruesi qëndron pas pajisjes dhe shikon në drejtimin e lëvizjes përpara.

Referimi i kapitullit:

Referimi për kapitullin dhe nënkaptullin përkatës për sqarime të mëtejshme tregohet me anë të një shigjete. Shembulli më poshtë tregon një referim në një kapitull: (⇒ 4.)

Shënimi i paragrafëve të tekstit:

Instruksionet e përshkruara mund të jenë të shënuara si në shembujt e mëposhtëm.

Hapa përdorimi, të cilat kërkojnë ndërhyrjen e përdoruesit:

- Lironi vidën (1) me një kaçavidë, aktivizoni levën (2) ...

Renditje të përgjithshme:

- Përdorimi i produktit në ambientet sportive dhe të garave sportive

Tekstet me kuptim shtesë:

Paragrafët e tekstit me kuptim shtesë janë të shënuar me një nga simbolet e përshkruara më poshtë, me qëllim që këto të theksohen më shumë në këto udhëzime përdorimi.



Rrezik!

Rrezik aksidenti ose lëndimi të rëndë për personat. Është i nevojshëm një veprim ose një mosveprim i caktuar.



Paralajmërim!

Rrezik lëndimi për personat. Një veprim i caktuar parandalon lëndimet e mundshme.



Kujdes!

Lëndimet e lehta ose dëmet materiale mund të parandalohen nëpërmjet një veprimi të caktuar.



Këshillë

Informacion për një përdorim më të mirë të pajisjes dhe për eliminimin e gabimeve të mundshme të funksionimit.

Teksti me referencë figurash:

Figurat që shpjegojnë përdorimin e pajisjes do t'i gjeni që në fillim të udhëzimeve të përdorimit.

Simboli i aparatit fotografik shërben për të bërë lidhjen e figurave në faqet e figurave me pjesën përkatëse të tekstit në udhëzimet e përdorimit.



3. Përshkrimi i pajisjes



- 1 Pjesa e sipërme e timonit
- 2 Litari i ndezjes
- 3 Doreza
- 4 Pjesa e poshtme e timonit
- 5 Rrota e pasme
- 6 Rregullimi i lartësisë së prerjes
- 7 Karkasa
- 8 Rrota e përparme
- 9 Priza e kandelave
- 10 Motori me djegie të brendshme
- 11 Kapaku i daljes
- 12 Shporta për mbledhjen e barit
- 13 Doreza e njësisë lëvizëse
- 14 Doreza për ndaljen e motorit

4. Për sigurinë tuaj

4.1 Të përgjithshme



Gjatë punës me pajisjen duhen ndjekur me çdo kusht këto udhëzime për parandalimin e aksidenteve në punë.



Përpara vënies në përdorim për herë të parë duhen lexuar me kujdes të gjitha udhëzimet e përdorimit. Ruajini me kujdes udhëzimet e përdorimit për t'i përdorur në të ardhmen.

Respektoni këshillat e përdorimit dhe të mirëmbajtjes, të cilat mund t'i merrni më vete me udhëzimet e përdorimit për motorin me djegie të brendshme.

Këto masa paraprake janë thelbësore për sigurinë tuaj, por megjithatë lista nuk është gjithëpërfshirëse. Gjithmonë përdoreni pajisjen me kujdes dhe me ndjenjën e përgjegjësishë dhe mos harroni se në çdo rast përgjegjës për lëndimin e personave të tjerë ose për dëmtimin e pronës së tyre do të jetë përdoruesi.

Familjarizohuni me panelin e kontrollit dhe me përdorimin e pajisjes.

Pajisja lejohet të përdoret vetëm nga ata persona, të cilët kanë lexuar udhëzimet e përdorimit dhe që janë familjarizuar me pajisjen. Përpara vënies në përdorim për herë të parë, përdoruesi duhet të marrë një instruksion teknik dhe praktik. Përdoruesit duhet t'i shpjegohet nga shitësi ose nga ndonjë person tjetër me përvojë mënyra e përdorimit të sigurt të pajisjes.

Gjatë instruksionit përdoruesit duhet t'i bëhet e qartë se për të punuar me këtë pajisje nevojiten në mënyrë të veçantë kujdesi dhe përqendrimi maksimal.

Edhe nëse e përdorni pajisjen sipas rregullave, ka gjithmonë rreziqe që nuk mund të shmangen.



Rrezik për jetën nga mbytja!

Rrezik mbytjeje për fëmijët që luajnë me materialin e paketimit. Mbajeni paketimin larg fëmijëve.

Pajisja bashkë me të gjitha shtesat e saj lejohet t'u kalohet ose t'u jepet vetëm personave, të cilët janë të familjarizuar me këtë model të pajisjes, si dhe me përdorimin e saj. Udhëzimet e përdorimit janë pjesë e pajisjes dhe gjithmonë duhet të jepen bashkë me të.

Përdoreni pajisjen vetëm kur jeni të çlodhur, si dhe në gjendje të mirë fizike dhe shpirtërore. Kur keni probleme shëndetësore, duhet të pyesni mjekun tuaj nëse është e mundur të punoni me pajisjen. Nuk lejohet që të punoni me pajisjen pas konsumimit të alkoolit ose të marrjes së medikamenteve që mund të ndikojnë në aftësinë e reagimit.

Sigurohuni që përdoruesi të jetë i aftë fizikisht, me shqisa dhe mendërisht për ta vënë në punë dhe përdorur pajisjen. Nëse përdoruesi ka kufizime fizike, shqisore apo mendore për ta kryer këtë gjë, ai duhet të punojë me të vetëm nën mbikëqyrjen apo drejtimin e një personi përgjegjës.

Sigurohuni që përdoruesi të ketë moshën juridike apo të jetë i trajnuar në përputhje me rregulloret shtetërore në një profesion me mbikëqyrje.

Pajisja është menduar për përdorim personal.

Kujdes – Rrezik aksidenti!

Korrësja e barit është menduar vetëm për korrjen e barit. Çdo përdorim tjetër është i papërshtatshëm dhe mund të jetë i rrezikshëm ose mund të çojë në dëmtim të pajisjes.

Për shkak të rrezikut të lëndimit fizik të përdoruesit, korrësja e barit nuk lejohet që të përdoret për punët e mëposhtme (listë jo gjithëpërfshirëse):

- për krasitjen e gëmushave, të shkurreve në gardhe dhe të kaçubave,
- për prerjen e bimëve kacavjerrëse,
- për përkujdesjen ndaj barit të bimëve të mbjella në tarraca dhe në ballkone,
- për grirjen dhe zvogëlimin e materialit të prerë të pemëve dhe gardhishteve,
- për pastrimin e rrugicave të kalimit (thithja, fryrja),
- për nivelimin e pjesëve të ngritura të tokës, si p.sh. vendet e ngritura të krijuara nga urithët.
- për transportimin e mbeturinave të prerjes, përveç atyre në shportën për mbledhjen e barit të parashikuar për këtë qëllim.

Për arsye sigurie ndalohet çdo ndryshim në pajisje, me përjashtim të montimit profesional të aksesorëve që lejohen nga STIHL, sepse në të kundërt ky veprim do të çonte në anulimin e kërkesës së garancisë. Informacionin për aksesorët e lejuar mund ta merrni te shitësi i specializuar i STIHL.

Në mënyrë të veçantë ndalohet çdo manipulim në pajisje, i cili ndryshon rendimentin ose numrin e rrotullimeve të motorit me djegie të brendshme ose të elektromotorit.

Ndalohet transportimi me pajisjen i objekteve, kafshëve ose i personave, veçanërisht i fëmijëve.

Kujdes i veçantë duhet treguar gjatë përdorimit në ambiente publike, parqe, ambiente sportive, rrugë dhe gjatë përdorimit në bujqësi ose pylltari.



Kujdes! Rrezik për shëndetin nga dridhjet! Ngarkesa e tepërt si rezultat i dridhjeve mund të çojë në dëmtim të sistemit të

qarkullimit të gjakut dhe të nervave, veçanërisht të personat me probleme qarkullimi. Shkoni te një mjek nëse shfaqen simptoma që mund të shkaktohen si rezultat i ngarkesës nga dridhja. Këto simptoma, të cilat shfaqen kryesisht në gishta, duar ose kyçet e duarve, janë për shembull (një listë e pjesshme):

- apatia,
- dhimbjet,
- dobësia muskulore,
- njollat në lëkurë,
- të kruara të bezdisshme.

Mbajeni timonin fort me të dy duart gjatë punës, por jo i tensionuar, dhe në vendet e caktuara.

Planifikoni oraret e punës në mënyrë të tillë që evitoni ngarkesat e tepërta për një kohë të gjatë.

4.2 Mbushja me karburant – Trajtimi i benzinës



Rrezik për jetën!

Benzina është helmuese dhe merr flakë shumë shpejt.

Ruajeni benzinën vetëm në enët e kontrolluara dhe të parashikuara për këtë qëllim (bidonët). Kapakët me guarnicion të depozitës së karburantit duhen të lirohen dhe shtrëngohen si duhet. Për arsye sigurie, kapakët me defekt duhen ndërruar.

Asnjëherë mos përdorni shishe pijesh ose të ngjashme për të hedhur ose për të mbajtur lëndë djegëse, si p.sh. karburant. Personat, në veçanti fëmijët, mund të rrezikojnë që të pinë prej tyre.



Mbajeni benzinën larg nga shkëndijat, flakët e zbuluara, flakët e gjata, larg nga burimet e nxehtësisë dhe burimet e tjera të ndezjes. Mos pini duhan!

Mbusheni me benzinë vetëm në ambient të hapur dhe mos pini gjatë mbushjes me benzinë.

Përpara mbushjes me benzinë, fikni motorin me djegie të brendshme dhe lëreni të ftohet.

Benzina duhet hedhur përpara ndezjes së motorit me djegie të brendshme. Kur motori me djegie të brendshme është në punë ose makineria është e nxehtë, nuk lejohet që të hapet kapaku i rezervuarit ose që të shtohet benzinë.

Mos e mbushni rezervuarin e karburantit më shumë sesa duhet.

Me qëllim që të lini vend për zgjerimin e karburantit, asnjëherë mos e mbushni rezervuarin e karburantit mbi buzën e poshtme të vrimës së mbushjes.

Gjithashtu, shikoni të dhënat në udhëzimet e përdorimit të motorit me djegie të brendshme.



Nëse benzina derdhet, ndizeni motorin me djegie të brendshme vetëm pasi të keni pastruar sipërfaqen e ndotur me benzinë. Duhet evituar çdo përpjekje për ndezje derisa të kenë avulluar të gjitha njollat e benzinës (thajini duke i fshirë).

Karburanti i derdhur duhet fshirë menjëherë.

Kur benzina bie në kontakt me rrobat, ato duhen ndërruar.

Asnjëherë mos e ruani pajisjen brenda një ndërtese kur ajo ka benzinë në rezervuar. Avujt e krijuar nga benzina mund të bien në kontakt me zjarr ose shkëndija dhe mund të ndizen.

Nëse rezervuari duhet zbrazur, ky veprim duhet kryer në ambient të hapur.

4.3 Veshjet dhe pajimet



Kur punoni vishni gjithmonë këpucë me taban që nuk rrëshqasin. Asnjëherë mos punoni zbathur ose, për shembull, me sandale.



Gjatë punëve të mirëmbajtjes dhe të pastrimit, si dhe gjatë transportit të pajisjes, vishni edhe doreza të ngushta dhe flokët e gjatë mblidhni dhe sigurojini (me shami koke, kapele etj.).



Gjatë mpresjes së thikës korrëse duhet të vendosni syze mbrojtëse të përshatshme.

Pajisja lejohet të përdoret vetëm kur vishni pantallona të gjata ose rroba që ju rrinë pas trupit.

Asnjëherë mos vishni rroba të gjera, të cilat mund të ngecin në pjesët e lëvizshme (leva për përdorim), si dhe mos vendosni asnjë bizhuteri, kollare ose shall.



Gjatë punës krijohet zhurmë. Zhurma mund t'ju dëmtojë dëgjimin.

Mbani mbrojtëse veshësh.

4.4 Transporti i pajisjes

Punoni vetëm me doreza për të parandaluar lëndimet në pjesët me kënd të mprehtë dhe në pjesët e nxehta të pajisjes.

Mos e transportoni pajisjen kur motori me djegie të brendshme është duke punuar. Përpara transportit fikni motorin me djegie të brendshme, lëreni thikën të ndalojë plotësisht dhe hiqni prizën e kandelave.

Transportojeni pajisjen vetëm kur motori me djegie të brendshme të jetë i ftohtë dhe kur nuk ka karburant.

Përdorni ndihma të përshtatshme për ngarkimin (rampa ngarkimi, mekanizëm për ngritjen e peshave).

Siguroni mbi platformën e ngarkimit pajisjen dhe pjesët e pajisjes që transportohen me të (p.sh. shporta për mbledhjen e barit) me ndihmën e mjeteve mbërthyesë të përshtatshme dhe me dimensionet e duhura.

Evitoni kontaktin me thikën korrëse gjatë ngritjes ose mbajtjes së pajisjes.

Shikoni të dhënat në kapitullin "Transporti". Aty përshkruhet sesi duhet ngritur pajisja ose si duhet lidhur me litarë. (⇒ 12.)

Gjatë transportit të pajisjes ndiqni rregullat ligjore lokale, veçanërisht për sa i përket sigurimit të ngarkesës dhe transportit të objekteve mbi platformën e ngarkimit.

4.5 Përpara fillimit të punës

Duhet të sigurohet që me pajisjen të punojnë vetëm personat që i njohin udhëzimet e përdorimit.

Përpara vënies në punë të pajisjes kontrolloni sistemin e karburantit për rrjedhje, në veçanti në pjesët e dukshme, si p. sh. rezervuari, kapaku i rezervuarit, lidhjet e tubave. Mos e ndizni motorin me djegie të brendshme nëse sistemi ka rrjedhje ose dëmtim – **Rrezik zjarri!** Përpara vënies në punë rregulloni pajisjen te shitësi i specializuar.

Mbani parasysh rregullat lokale për kohët e përdorimit të pajisjeve të kopshtarisë që punojnë me motor me djegie të brendshme ose me elektromotor.

Kontrolloni plotësisht terrenin ku do të vendosni pajisjen dhe largoni të gjithë gurët, degët, telat, kockat dhe objektet e tjera, të cilat mund të hidhen tutje nga pajisja. Pengesat (p.sh. trungjet e pemëve, rrënjët) mund të mos shihen lehtë kur bari është i gjatë.

Për këtë arsye, përpara fillimit të punës me pajisjen shënoni në sipërfaqen që do të korret të gjitha objektet e huaja të fshehura (pengesat), të cilat nuk mund të hiqen.

Përpara përdorimit të pajisjes, pjesët e konsumuara dhe të dëmtuara duhen ndërruar. Duhet zëvendësuar dhe etiketat paralajmëruese dhe të rrezikut mbi pajisje, të cilat janë të palexueshme ose të dëmtuara. Shitësi i specializuar i STIHL disponon etiketat ngjithëse zëvendësuese dhe të gjitha pjesët e tjera të këmbimit.

Pajisja lejohet të përdoret vetëm kur ajo është në gjendje të sigurt funksionimi. Përpara çdo vënieje në punë duhet kontrolluar,

- nëse pajisja është montuar sipas rregullave.
- nëse vegla prerëse dhe e gjithë njësia prerëse (thika korrëse, elementet mbërthyesë, njësia kositëse) janë në gjendje teknike pa probleme. Në mënyrë të veçantë duhet bërë kujdes për pozicionin e sigurt, për dëmtimet (të çara ose plasaritje), si dhe për konsumimin. (⇒ 11.4)
- nëse kapaku i rezervuarit është mbërthyer mirë si duhet.
- nëse rezervuari dhe pjesët ku kalon karburanti, si dhe kapaku i rezervuarit, janë në gjendje teknike pa probleme.
- nëse pajisjet e sigurisë (p.sh. doreza për ndaljen e motorit, kapaku i daljes, karkasa, timoni, doreza mbrojtëse) janë në gjendje teknike pa probleme dhe funksionojnë siç duhet.
- nëse shporta për mbledhjen e barit është montuar pa u dëmtuar dhe plotësisht; nuk lejohet përdorimi i shportës së dëmtuar për mbledhjen e barit.
- nëse fileta e tapës së vajit është mbërthyer mirë si duhet.

Nëse nevojitet, kryeni të gjitha punimet e nevojshme ose drejtojuni një shitësi të specializuar. STIHL rekomandon shitësin e specializuar të pajisjeve STIHL.

4.6 Gjatë punës

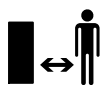

Mos punoni asnjëherë kur në zonën e rrezikut qëndrojnë kafshë ose persona, veçanërisht fëmijë.

Pajisjet e sigurisë dhe të aktivizimit të instaluara në pajisje nuk duhet të hiqen ose të anashkalohen. Në veçanti, doreza për ndaljen e motorit nuk duhet fiksuar asnjëherë në timon (p.sh. duke e lidhur).



Kujdes – Rrezik lëndimi!

Asnjëherë mos i vendosni duart ose këmbët në ose poshtë pjesëve që rrotullohen.

Asnjëherë mos e prekni thikën që rrotullohet. Qëndroni gjithmonë larg nga hapja e daljes.

Duhet respektuar gjithmonë distanca e sigurisë e përcaktuar nga timoni. Timoni duhet të montohet gjithmonë sipas udhëzimeve dhe nuk lejohet që të bëhen ndryshime të tij. Asnjëherë mos e vini në punë pajisjen me timonin e palosur.

Asnjëherë mos vendosni objekte mbi timon (p.sh. rroba pune).

Punoni vetëm në dritë natyrale ose kur ka ndriçim artificial të mjaftueshëm.

Mos punoni me pajisjen kur bie shi, kur ka shkreptima dhe veçanërisht kur ekziston rreziku i goditjes nga rrufeja.

Kur terreni është i lagësht, për shkak të qëndrueshmërisë më të vogël ekziston një rrezik më i madh për aksidente.

Prandaj duhet punuar me shumë kujdes për të parandaluar ndonjë rrëshqitje. Nëse është e mundur, mos e përdorni pajisjen kur terreni është i lagësht.

Gazet e shkarkimit:



Rrezik për jetën nga helmimi!

Nëse keni të përziera, dhimbje koke, çrregullim shikimi (p.sh. zvogëlim të rrezes së shikimit), çrregullim dëgjimi, marrje mendsh dhe ulje të aftësisë së përqendrimit, ndërpriti punën menjëherë. Këto simptoma mund të shkaktohen midis të tjerash edhe nga përqendrimi i lartë i gazeve të shkarkimit.



Pajisja prodhon gaze helmuese sapo motori me djegie të brendshme fillon të punojë.

Këto gaze përmbajnë monoksid karboni helmues, një gaz pa ngjyrë dhe pa erë, si dhe lëndë të tjera të dëmshme. Motori me djegie të brendshme nuk duhet vendosur asnjëherë në punë në hapësira të mbyllura ose me ajrosje të pamjaftueshme.

Ndezja:

Ndizeni pajisjen me kujdes – ndiqni këshillat në kapitullin "Vënia e pajisjes në punë" (⇒ 10.). Ndezja sipas këtyre këshillave zvogëlon rrezikun e lëndimit.

Rrezik lëndimi!

Kur litari i ndezjes mblidhet mbrapsht me shpejtësi, dora dhe krahu tërhiqen më shpejt në drejtim të motorit me djegie të brendshme, kur litari i ndezjes mund të lihet i lirë. Nga kjo zmbarsje mund të shkaktohet thyerje kockash, shtypje dhe ndrydhje e gjymtyrëve.

Gjatë ndezjes bëni gjithmonë kujdes për distancën e mjaftueshme të këmbëve nga vegla prerëse.

Nuk lejohet që pajisja të anohet gjatë ndezjes.

Nuk lejohet që gjatë ndezjes të aktivizohet doreza e njësisë lëvizëse.

Mos e ndizni motorin me djegie të brendshme kur kanali i daljes nuk është i mbuluar me kapakun e daljes ose me shportën për mbledhjen e barit.

Punët në vendet e pjerrëta:

Në vende të pjerrëta duhet punuar gjithmonë në drejtim të tërthortë dhe asnjëherë në drejtimin për së gjati. Nëse gjatë korrjes në drejtimin për së gjati përdoruesi humb kontrollin mbi pajisjen, ai mund të rrokulliset nga pajisja korrëse.

Jini veçanërisht të kujdesshëm kur ndërroni drejtimin e lëvizjes në një vend të pjerrët.

Bëni gjithmonë kujdes për qëndrimin e mirë në vend të pjerrët dhe evitoni punën me pajisjen në vende me pjerrësi shumë të madhe.

Për arsye sigurie, nuk lejohet që pajisja të përdoret në vende të pjerrëta me pjerrësi më të madhe se 25° (46,6 %). **Rrezik lëndimi!**

Këndi i pjerrësisë 25° korrespondon me një ngjitje vertikale prej 46,6 cm në një gjatësi horizontale 100 cm.

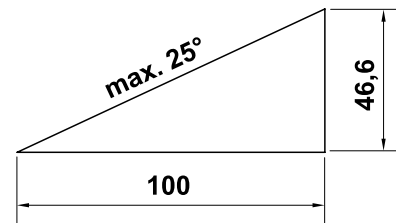

Për të garantuar një lubrifikim të mjaftueshëm të motorit me djegie të brendshme, gjatë përdorimit të pajisjes në vende të pjerrëta duhet respektuar edhe të

dhënat në udhëzimet e përdorimit të dërguara me motorin me djegie të brendshme.

Përdorimi gjatë punës:



Rrezik lëndimi!

Asnjëherë mos i vendosni duart ose këmbët mbi, nën ose në pjesët që rrotullohen.



Mos tentoni ta inspektoni thikën kur korrësja e barit është në punë. Kurrë mos e hapni

kapakun e daljes dhe/ose mos e hiqni shportën për mbledhjen e barit, për sa kohë thika korrëse është në punë. Thika që rrotullohet mund të shkaktojë lëndime.

Drejtojeni pajisjen vetëm me ritmin e ecjes normale – asnjëherë mos nxitoni gjatë punëve me pajisjen. Nga drejtimi i shpejtë i pajisjes rritet rreziku i lëndimit nga pengimi, rrëshqitja etj.

Jini veçanërisht të kujdesshëm kur rrotulloni ose kur tërhiqni pajisjen.

Rrezik pengimi!

Përdoreni pajisjen me kujdes të veçantë kur punoni në afërsi të pjerrësive, buzëve të terrenit, kanaleve dhe pritave të ujit. Në mënyrë të veçantë bëni kujdes për distancën e mjaftueshme nga këto vende të rrezikshme.

Shmangni objektet e fshehura në vijëzën e barit (sistemet spërkatëse, shufrat, valvulat e ujit, themelet, kordonët elektrikë etj.). Mos kaloni kurrë mbi objekte të tilla.



STOP

Bëni kujdes nga vazhdimi i lëvizjes së veglës prerëse, e cila kërkon disa sekonda derisa të ndalojë plotësisht.

Fikni motorin me djegie të brendshme, lëreni veglën e punës të ndalojë dhe hiqni prizën e kandelave,

- kur largoheni nga pajisja ose kur e lini atë pa mbikëqyrje,
- përpara se ta rimbushni me karburant. Mbusheni me karburant vetëm kur motori me djegie të brendshme të jetë i ftohtë.

Rrezik zjarri!

- përpara se të lironi bllokimet ose të eliminoni pengesat në kanalën e daljes,
- përpara se ta ngrini dhe ta mbani pajisjen,
- përpara se ta transportoni pajisjen,
- përpara se të kryeni punime në thikën korrëse,
- përpara se të kontrolloni ose të pastroni pajisjen ose përpara se tek ajo të kryhen punë të tjera të veçanta (p.sh. palosja e timonit),
- kur hasni me një objekt të huaj ose nëse korrësja e barit dridhet shumë më tepër sesa normalisht. Në të gjitha këto raste kontrollojeni pajisjen për dëmtime, në veçanti njësinë prerëse (thika, boshti i thikës, mbërthyesja e thikës) dhe kryeni të gjitha riparimet e nevojshme përpara se ta ndizni përsëri pajisjen dhe të filloni të punoni me të.



Rrezik lëndimi!

Zakonisht dridhjet e forta janë një shenjë treguese e një problemi. Nuk lejohet që korrësja e barit të vihet në punë, në veçanti kur kollodoku është i dëmtuar ose i deformuar ose me thikën korrëse të dëmtuar ose të deformuar. Nëse nuk keni njohuritë e duhura, kryejini të gjitha riparimet e nevojshme te një shitës i specializuar – STIHL rekomandon shitësin e specializuar të STIHL.

Fikni motorin me djegie të brendshme,

- kur e shtyni pajisjen drejt sipërfaqes me bar që do të korret dhe kur largoheni prej saj,
- përpara se ta kaloni pajisjen mbi një sipërfaqe të pambuluar me bar,
- përpara se të hapni kapakun e daljes ose përpara se të hiqni shportën për mbledhjen e barit,
- kur për arsye transportimi, pajisja duhet anuar,
- përpara se të bëni regjistrimin e lartësisë së prerjes.

4.7 Mirëmbajtja dhe riparimet

Përpara fillimit të punëve të pastrimit, të regjistrimit, të riparimit dhe të mirëmbajtjes:

- Vendosni pajisjen mbi sipërfaqe të fortë dhe të rrafshët,
- Fikni motorin me djegie të brendshme dhe lëreni të ftohet,
- Hiqni prizën e kandelave.

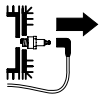

Kujdes – Rrezik lëndimi!

Mbani larg prizën e kandelave nga kandela, sepse një shkëndijë e paqëllimshme mund të shkaktojë zjarr ose goditje elektrike. Kontakti i paqëllimshëm i kandelës me prizën e kandelave mund të shkaktojë ndezjen aksidentale të motorit me djegie të brendshme.



Rrezik lëndimi nga thika korrëse!

Nga tërheqja e litarit të ndezjes, vegla punuese do të bëjë një lëvizje rrotulluese. Gjithmonë bëni kujdes për distancën e mjaftueshme nga thika korrëse, veçanërisht për duart dhe këmbët, kur tërhiqni litarin e ndezjes.

Lëreni pajisjen të ftohet, veçanërisht përpara se të punoni në zonën e motorit me djegie të brendshme, të tubit të shkarkimit dhe të marmitës. Aty mund të arrihen temperatura 80°C dhe më të larta.

Rrezik djegieje!

Kontakti direkt me vajin e motorit mund të jetë i rrezikshëm; gjithashtu vaji i motorit nuk duhet derdhur në tokë.

STIHL rekomandon që mbushjen me vaj motori ose ndërrimin e vajit të motorit ta bëni te shitësi i specializuar i STIHL.

Pastrimi:

Pas përdorimit për punë e gjithë pajisja duhet pastruar me kujdes. (⇒ 11.2)

Hiqni me një shkop mбетjet e barit të ngecura poshtë. Pastrojeni pjesën e poshtme të korrëses me një furçë dhe me ujë.

Përpara vendosjes në pozicion pastrimi, zbrazeni rezervuarin e karburantit (p.sh. duke e lënë në punë bosh).

Asnjëherë mos përdorni një pastrues me presion të lartë dhe mos e lani pajisjen me ujë të rrjedhshëm (p.sh. me një zorrë uji në kopsht).

Mos përdorni materiale pastrimi gërryese. Këto mund të dëmtojnë pjesët plastike dhe metalike, gjë e cila mund të ndikojë në përdorimin e sigurt të pajisjes suaj STIHL.

Për të evituar rrezikun e zjarrit, zona e vrimave të ftohjes, brinjët ftohëse dhe zona e shkarkimit të gazeve duhet të

mbahet e lirë, p.sh. nga bari, kashta, myshku, gjethet ose nga vajrat që shfaqen.

Punët e mirëmbajtjes:

Lejohet që në pajisje të kryhet vetëm ato punë mirëmbajtjeje që përshkruhen në këto udhëzime përdorimi, dhe të gjitha punët e tjera duhet të kryhen nga një shitës i specializuar.

Nëse ju mungojnë mjetet ndihmëse dhe njohuritë e nevojshme, drejtoju **gjithmonë** një shitësi të specializuar. STIHL rekomandon që punët e mirëmbajtjes dhe riparimet të kryhen vetëm nga shitësi i specializuar i STIHL. Shitësit e specializuar të STIHL trajnohen rregullisht dhe ata kanë gjithmonë në dispozicion informacione teknike.

Përdorni vetëm vegla, aksesorë dhe pjesë shtesë, të cilat lejohen nga STIHL për këtë pajisje, ose pjesë me karakteristika teknike identike, sepse përndryshe ekziston rreziku i aksidenteve me lëndim personi ose dëmtim të pajisjes. Nëse keni pyetje, drejtoju një shitësi të specializuar.

Veglat, aksesorët dhe pjesët origjinale të këmbimit STIHL janë përshtatur me karakteristika optimale për pajisjen dhe për kërkesat e përdoruesit. Pjesa origjinale e këmbimit STIHL identifikohet nga numri i pjesës së këmbimit të STIHL, nga shkrimi STIHL dhe, sipas rastit, edhe nga simboli i pjesës së këmbimit STIHL. Për pjesët e vogla, shenja mund të jetë edhe më vete.

Për arsye sigurie, pjesët ku kalon karburanti (tubacioni i karburantit, rubineti, rezervuari i karburantit, kapaku i rezervuarit, pjesët bashkuese etj.) duhen kontrolluar rregullisht për dëmtime dhe rrjedhje dhe nëse nevojitet të ndërrohen nga një specialist (STIHL rekomandon shitësin e specializuar të STIHL).

Mbajini gjithmonë të pastra dhe të lexueshme etiketat ngjitëse të paralajmërimeve dhe këshillave. Etiketat e dëmtuara ose që kanë humbur duhen zëvendësuar me etiketa të reja origjinale nga shitësi i specializuar i STIHL. Nëse një pjesë përbërëse zëvendësohet me një pjesë të re, sigurohuni që pjesa e re të ketë të njëjtën etiketë ngjitëse.

Në njësinë prerëse duhet të punoni vetëm me doreza pune të trasha dhe duke ushtruar kujdes maksimal.

Mbajini gjithmonë të shtrënguara fort të gjitha dadot, bulonat dhe vidat, veçanërisht vidën e thikës, me qëllim që pajisja të jetë në gjendje pune të sigurt.

Kontrolloni rregullisht për konsumim dhe dëmtime të gjithë pajisjen dhe shportën për mbledhjen e barit, veçanërisht përpara vendosjes në ruajtje (p.sh. përpara pushimit dimëror). Për arsye sigurie, pjesët e konsumuara ose të dëmtuara duhen ndërruar menjëherë, me qëllim që pajisja të jetë gjithmonë në gjendje pune të sigurt.

Asnjëherë mos i ndryshoni parametrat bazë të motorit me djegie të brendshme dhe mos i jepni super xhiro.

Nëse për punët e mirëmbajtjes nevojitet heqja e pjesëve ose e pajisjeve mbrojtëse, këto duhen rivendosur menjëherë në vend dhe në mënyrë të saktë.

4.8 Magazinimi në kohët e gjata të mospërdorimit

Lëreni motorin me djegie të brendshme që të ftohet përpara se ta vendosni pajisjen në një hapësirë të mbyllur.

Pajisja me rezervuarin e zbrazur dhe karburanti rezervë duhen ruajtur në një hapësirë të mbyllur me çelës dhe me ajrosje të mirë.

Sigurohuni që ta mbronni pajisjen ndaj përdorimit të paautorizuar (p.sh. nga fëmijët).

Nëse rezervuari duhet zbrazur, pak kohë përpara mospërdorimit të pajisjes në pushimin dimëror, zbrazja e rezervuarit të karburantit duhet bërë në ambient të hapur (p.sh. duke e lënë në punë bosh).

Pastrojeni plotësisht pajisjen përpara magazinimit (p.sh. gjatë pushimit dimëror).

Vendoseni në ruajtje pajisjen vetëm kur priza e kandelave është e hequr.

Mbajeni pajisjen në gjendje të sigurt për funksionimin.

Lëreni pajisjen që të ftohet plotësisht përpara se ta mbulonit atë.

4.9 Hedhja

Mbetjet e produkteve, si vaji i vjetër ose karburanti, lubrifikanti, filtri, bateritë e përdorura dhe pjesë konsumi të ngjashme mund të dëmtojnë shëndetin e njerëzve dhe të kafshëve dhe mjedisin, prandaj duhen hedhur gjithnjë në mënyrën e duhur.

Drejtojuni qendrës së riciklimit ose shitësit të specializuar për të mësuar sesi mund të hidhen sipas rregullave mbetjet e produkteve. STIHL rekomandon shitësin e specializuar të pajisjeve STIHL.

Sigurohuni që pajisja e nxjerrë jashtë shërbimi të hidhet sipas rregullave. Përpara se ta hidhni bëjeni pajisjen të papërdorshme. Për të parandaluar

aksidentet, hiqni kabllon e ndezjes, zbrazni rezervuarin e karburantit dhe kulloni vajin e motorit.

Rrezik lëndimi nga thika korrëse!

Asnjëherë mos e lini jashtë vëmendjes një korrëse bari jashtë funksionimi. Sigurohuni që pajisja dhe në veçanti thika korrëse të vendosen në ruajtje në një vend ku nuk arrihen nga fëmijët.

5. Përshkrimi i simboleve



Kujdes!

Përpara vënies në punë lexoni këto udhëzime përdorimi.



Rrezik lëndimi!

Mos lejoni persona të tjerë brenda zonës së rrezikut.

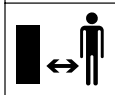

Rrezik lëndimi!

Përpara punimeve në veglën prerëse dhe punëve të mirëmbajtjes dhe pastrimit, hiqni prizën e kandelave.

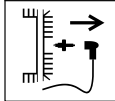

Rrezik lëndimi!

Mbajini duart dhe këmbët larg thikave!

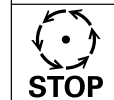

Pajisja prerëse vazhdon rrotullimin edhe për disa sekonda pas fikjes (freni i motorit me djegie të brendshme/freni i thikës).

RM 248 T, RM 253 T:

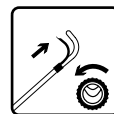

Aktivizimi i njësisë lëvizëse.



Ndezja e motorit me djegie të brendshme.

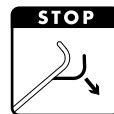

Fikja e motorit me djegie të brendshme.

6. Materialet e furnizuara



Poz.	Emërtimi	Sasia
A	Pajisja bazë	1
B	Pjesë e sipërme e shportës për mbledhjen e barit	1
C	Pjesë e poshtme e shportës për mbledhjen e barit	1
D	Doreza	2
E	Vida me kokë të rrumbullakët të sheshtë	2
F	Udhëzues i kavos	1
	Udhëzime përdorimi	1

Poz.	Emërtimi	Sasia
	Udhëzime përdorimi të motorit me djegie të brendshme	1

7. Përgatitja e pajisjes për punë

7.1 Të përgjithshme



Rrezik lëndimi

Shikoni këshillat e sigurisë në kapitullin "Për sigurinë tuaj" (⇒ 4.).

- Për të gjitha punët e përshkuara, vendoseni pajisjen mbi një terren të drejtë, të rrafshët dhe të fortë.

7.2 Montimi i timonit



Rrezik kapjeje!

Gjatë rrotullimit të të dyja dorezave (D), mbajeni me njërin dorë pjesën e sipërme të timonit (1) në pozicionin më të lartë.

- Kaloni vidën me kokë të sheshtë të rumbullakët (E) përmes udhëzuesit të kavos (F).
- Vareni udhëzuesin e kavos (F) në kavon e kontrollit për ndaljen e motorit (2).
- **RM 248 T, RM 253 T:** Vareni udhëzuesin e kavos (F) edhe në kavon e kontrollit për njësinë lëvizëse (3).
- Mbajeni nga jashtë pjesën e sipërme të timonit (1) mbi pjesën e poshtme të timonit (4), ashtu siç tregohet në figurë.

- Duke i vendosur në drejtimin nga brenda-jashtë, futini vidat me kokë të sheshtë të rumbullakët (E) brenda vrimave – nga e majta me udhëzuesin e kavos (F) dhe nga e djathta pa të – dhe shtrëngojini me dorezat (D).

7.3 Futja dhe nxjerrja e litarit të ndezjes



Futja:

- Hiqni prizën e kandelave nga motori me djegie të brendshme.
- Shtypni dhe mbani shtypur dorezën për ndaljen e motorit (1) në timon.
- Tërhiqeni me ngadalë litarin e ndezjes (2) dhe futeni atë në mbajtësen e litarit të tërheqjes (3).
- Lëshoni me ngadalë litarin e ndezjes (2) dhe dorezën për ndaljen e motorit (1).
- Futni në vend prizën e kandelave.

Nxjerrja:

- Hiqni prizën e kandelave nga motori me djegie të brendshme.
- Shtypni dhe mbani shtypur dorezën për ndaljen e motorit (1) në timon.
- Tërhiqeni me ngadalë litarin e ndezjes (2) dhe nxirreni atë nga mbajtësja e litarit të tërheqjes (3).
- Lëshojeni me ngadalë prapa litarin e ndezjes (2) dhe lini të lirë dorezën për ndaljen e motorit (1).
- Futni në vend prizën e kandelave.

7.4 Palosja e pjesës së sipërme të timonit



Për transportimin dhe magazinimin në pak vend, pjesa e sipërme e timonit (1) mund të paloset.



Rrezik lëndimi!

Përpara palosjes fikni motorin me djegie të brendshme dhe hiqni prizën e kandelave.

Pjesa e sipërme e timonit (1) nuk duhet ngarkuar me peshë shtesë (p.sh. nga varja e rrobave të punës në pjesën e sipërme të timonit).

Rrezik kapjeje!

Duke i liruar të dyja dorezat (3), pjesa e sipërme e timonit (1) mund të paloset vetë. Prandaj, përpara lirimit të të dyja dorezave (3) mbajeni pjesën e sipërme të timonit (1) në pozicionin më të lartë.

- Nxirri litarin e ndezjes. (⇒ 7.3)
- Lironi dorezat (3) në të dyja anët (duke i rrotulluar në drejtim të kundërt të akrepave të orës).
- Palosni me ngadalë përpara pjesën e sipërme të timonit (1).

7.5 Montimi i shportës për mbledhjen e barit



- Vendosni pjesën e sipërme të shportës për mbledhjen e barit (B) mbi pjesën e poshtme të shportës për mbledhjen e barit (C).

- Verifikoni vendosjen e saktë: Veshët (1) duhet të vendosen saktësisht mbi vrimat (2). Të gjithë veshët (1) dhe kunjat udhëzues (3) duhen futur brenda vrimave. Pjesa e sipërme të shportës për mbledhjen e barit (B) duhet ta rrethojë plotësisht nga jashtë pjesën e poshtme të shportës për mbledhjen e barit (C).
- Duke nisur nga qendra në pjesën e pasme, futini veshët (1) brenda vrimave (2) në pjesën e poshtme të shportës për mbledhjen e barit duke i ngjeshur me një forcë të vogël.

7.6 Heqja dhe futja e shportës për mbledhjen e barit



Rrezik lëndimi!

Përpara futjes dhe heqjes së shportës për mbledhjen e barit duhet fikur motori me djegie të brendshme!

Futja:

- Hapni dhe mbani të hapur kapakun e daljes (1).
- Vareni shportën për mbledhjen e barit (2) me ndihmën e veshëve mbajtës (3) në vendet e varjes (4) në pjesën e pasme të pajisjes. Sigurohuni që kapaku (5) të jetë mbyllur si duhet.
- Lëshoni kapakun e daljes (1).

Nxjerrja:

- Hapni dhe mbani të hapur kapakun e daljes (1).
- Ngrijeni lart shportën për mbledhjen e barit (2) dhe pastaj tërhiqeni prapa.

- Mbyllni me ngadalë kapakun e daljes (1).

7.7 Rregullimi qendror i lartësisë së prerjes



Rrezik lëndimi!

Përpara rregullimit të lartësisë së prerjes, fikni motorin me djegie të brendshme.

Ekziston mundësia që të bëhen 7 rregullime të lartësisë së prerjes midis **25 mm** dhe **75 mm**.

Niveli i prerjes 1: lartësia më e ulët e prerjes

Niveli i prerjes 7: lartësia më e lartë e prerjes

- Shtypni dhe mbani shtypur me një dorë levën e rregullimit të lartësisë së prerjes (1) në rrotën e pasme (2).
- Vendoseni levën e rregullimit të lartësisë së prerjes (1) në pozicionin që dëshironi.
- Lëshojeni ngadalë levën e rregullimit të lartësisë së prerjes (1) dhe lëreni të bllokohet në pozicion.

7.8 Karburanti dhe vaji i motorit



Rrezik lëndimi!

Shikoni këshillat paralajmëruese në kapitullin "Për sigurinë tuaj". (→ 4.)



Evitoni dëmtimet në pajisje!

Përpara procesit të ndezjes së parë, mbusheni me vaj motori (shikoni udhëzimet e përdorimit të motorit me djegie të brendshme). STIHL rekomandon që për të hedhur vajin e motorit të përdorni një mjet ndihmës për mbushje (p.sh. një hinkë). Në materialet e furnizuara me pajisjen nuk përfshihet asnjë mjet ndihmës për mbushje.

Vaji i motorit:

Llojin e vajit të motorit që duhet përdorur dhe sasinë e mbushjes me vaj mund t'i gjeni tek udhëzimet e përdorimit të motorit me djegie të brendshme.

Bëni rregullisht kontrole të nivelit të mbushjes me vaj (shikoni udhëzimet e përdorimit të motorit me djegie të brendshme).

Niveli i vajit duhet të jetë në masën e duhur dhe jo më i ulët ose më i lartë sesa niveli i duhur.

Karburanti:

Rekomandim:

Karburant i ri nga marka të njohura.

Të dhënat për cilësinë e karburantit (numri i oktanëve) mund t'i gjeni tek udhëzimet e përdorimit të motorit me djegie të brendshme;

– Benzinë pa plumb

Për mbushjen me karburant duhet përdorur një hinkë (nuk përfshihet në materialet e furnizuara).



8. Pajisjet e sigurisë

Pajisja përmban disa pajisje sigurie për përdorimin e sigurt dhe për mbrojtjen nga përdorimi i saj jo sipas rregullave.



Rrezik lëndimi!

Nëse përcaktohet ndonjë defekt në një prej pajisjeve të sigurisë, nuk lejohet që pajisja të vihet në punë. Nëse nevojitet drejtohuni te një shitës i specializuar. STIHL rekomandon shitësin e specializuar të STIHL.

8.1 Pajisjet mbrojtëse

Korrësja e barit është e pajisur me pajisje mbrojtëse, të cilat pengojnë kontaktin aksidental me thikën korrëse dhe mbeturinat pas prerjes që nxirren jashtë. Këtu futen karkasa, kapaku i daljes, shporta për mbledhjen e barit dhe timoni i montuar në mënyrën e duhur.

8.2 Doreza për ndaljen e motorit

Korrësja e barit është e pajisur me një pajisje për ndaljen e motorit.

Kur doreza për ndaljen e motorit lihet e lirë gjatë punës, motori me djegie të brendshme do të fiket.

Motori me djegie të brendshme dhe thika do të ndalojnë plotësisht brenda 3 sekondave.



Rrezik lëndimi!

Nëse koha e ndalimit të thikës pas fikjes është më e gjatë, mos e përdorni pajisjen dhe dërgojeni atë te shitësi i specializuar.

Matja e kohës së ndalimit pas fikjes

Pas ndezjes së motorit me djegie të brendshme thika rrotullohet dhe dëgjohet një zhurmë si fishkëllimë ere. Koha e ndalimit përputhet me kohëzgjatjen e zhurmës si fishkëllimë ere pas fikjes së motorit me djegie të brendshme dhe ju mund ta matni atë me një kronometër.

9. Këshilla për punën

Një bar i bukur dhe i ngjeshur arrihet,

- kur ai korret me shpejtësi të ngadaltë lëvizjeje.
- kur bari korret shpesh dhe mbahet i shkurtër.
- kur në klimë të nxehtë dhe të thatë ai nuk korret shumë i shkurtër, sepse përndryshe dielli do ta thante dhe nuk do të dukej tërheqës.
- kur punohet me thikë korrëse të mprehtë – prandaj mpriheni rregullisht thikën korrëse (te shitësi i specializuar).
- kur drejtimi i prerjes ndryshohet rregullisht.

9.1 Hapësira e punës së përdoruesit



- Për arsye sigurie, përdoruesi duhet të qëndrojë gjithmonë në hapësirën e punës pas timonit kur motori me djegie të brendshme është i ndezur dhe në punë. Duhet respektuar gjithmonë distanca e sigurisë e përcaktuar nga timoni.
- Korrësja e barit duhet të përdoret vetëm nga një person; personat e tjerë duhet të mbahen larg zonës së rrezikut. (⇒ 4.)

10. Vënia e pajisjes në punë

10.1 Ndezja e motorit me djegie të brendshme



Evitoni dëmtimet në pajisje!

Mos e ndizni motorin me djegie të brendshme mbi bar të gjatë ose me lartësinë më të ulët të prerjes. Rezultati do të ishte një proces ndezjeje i vështirë. Pas procesit të ndezjes, motori me djegie të brendshme punon me një shpejtësi optimale pune falë një regjistrimi të fiksuar të gazit.

- Shtypni dhe mbani shtypur dorezën për ndaljen e motorit (1) në timon.
- Tërhiqeni me ngadalë litarin e ndezjes (2) derisa të ndieni rezistencën e ngjeshjes. Në fund, tërhiqeni fort dhe shpejt në të gjithë gjatësinë e krahut. Lëshojeni përsëri me ngadalë litarin e ndezjes (2), me qëllim që ai të mblidhet sërish brenda. Përsëriteni këtë proces derisa motori me djegie të brendshme të ndizet.

10.2 Fikja e motorit me djegie të brendshme



Për ta fikur motorin me djegie të brendshme lëshoni dorezën për ndaljen e motorit (1).

Motori me djegie të brendshme dhe thika korrëse do të ndalojnë pas një kohe të shkurtër deri në ndaljen përfundimtare.

10.3 Doreza e njësisë lëvizëse (RM 248 T, RM 253 T)



Aktivizimi i njësisë lëvizëse:

- Ndizni motorin me djegie të brendshme. (⇒ 10.1)
- Tërhiqni dhe mbani të tërhequr dorezën e njësisë lëvizëse (1), e cila ndodhet në timon.
Njësia lëvizëse aktivizohet dhe korrësja e barit fillon të ecë në drejtimin përpara.

Çaktivizimi i njësisë lëvizëse:

- Lëshoni dorezën e njësisë lëvizëse (1). Njësia lëvizëse çaktivizohet dhe korrësja e barit qëndron në vend. Motori me djegie të brendshme vazhdon të punojë.

10.4 Treguesi i nivelit të mbushjes



Qarkullimi i ajrit që krijohet nga thika, rrit treguesin e nivelit (1). Kur mbushet shporta e barit, qarkullimi i ajrit ndalon. Nëse qarkullimi i ajrit është shumë i ulët, treguesi i nivelit (1) zbrapset në gjendjen pasive. Kjo është këshillë për të zbratur shportën e barit.

Funksioni i plotë i treguesit të nivelit ofrohet vetëm me qarkullim optimal të ajrit. Ndikimet e faktorëve të jashtëm, si p.sh. bari i lagur, i dendur apo i lartë, nivelet e ulëta të prerjes, ndotja apo të ngjashme mund të ndikojnë në qarkullimin e ajrit dhe në funksionimin e treguesit të nivelit.

A Shporta e barit mbushet

B Shporta e barit është mbushur

- Zbrazni shportën e mbushur për mbledhjen e barit (⇒ 10.5).

10.5 Zbrazja e shportës së barit



Rrezik lëndimi!

Për arsye sigurie, fikni motorin me djegie të brendshme përpara heqjes së shportës për mbledhjen e barit.

- Nxirrni shportën për mbledhjen e barit. (⇒ 7.6)
- Mbajeni shportën për mbledhjen e barit duke e kapur në dorezën mbajtëse (1) dhe në dorezën (2) dhe zbrazeni mbeturinat e prerjes.
- Sigurohuni që kapaku (3) të jetë mbyllur si duhet. Futni shportën për mbledhjen e barit. (⇒ 7.6)

11. Mirëmbajtja

11.1 Të përgjithshme



Rrezik lëndimi!

Shikoni këshillat e sigurisë në kapitullin "Për sigurinë tuaj" (⇒ 4.).

Mirëmbajtja vjetore nga shitësi i specializuar:

Korrësja e barit duhet kontrolluar një herë në vit nga një shitës i specializuar. STIHL rekomandon shitësin e specializuar të pajisjeve STIHL.

11.2 Pastrimi i pajisjes



Intervali i mirëmbajtjes:

Pas çdo përdorimi



Rrezik lëndimi!

Fikni motorin me djegie të brendshme dhe hiqni prizën e kandelave.

Përpara vendosjes së pajisjes në pozicionin e pastrimit, zbrazeni karburantin (lëreni të punojë bosh).

Pozicioni i pastrimit:

- Zgjidhni nivelin 1 të prerjes. (⇒ 7.7)
- Lironi pjesën e sipërme të timonit (1) duke zhvidhosur të dyja dorezat (2).
- Hapni dhe mbani të hapur kapakun e daljes.
- Rregullojeni pajisjen në pozicionin e pastrimit derisa ajo të mund të qëndrojë vetë në këtë pozicion.

11.3 Motori me djegie të brendshme

Intervali i mirëmbajtjes:

Shikoni udhëzimet e përdorimit të motorit me djegie të brendshme.

Këshilla të përgjithshme:

Respektoni këshillat e përdorimit dhe të mirëmbajtjes, të cilat mund t'i gjeni në udhëzimet e përdorimit për motorin me djegie të brendshme.

Veçanërisht të rëndësishme për një jetëgjatësi të madhe janë gjithmonë niveli i duhur i vajit, si dhe ndërrimi i rregullt i vajit dhe i filtrit të ajrit.

Intervalin e këshilluar për ndërrimin e vajit, si dhe informacionet për vajin e motorit dhe nivelin e mbushjes me vaj, do t'i gjeni gjithashtu tek udhëzimet e përdorimit të motorit me djegie të brendshme.

Brinjët ftohëse duhen mbajtur gjithmonë të pastra për të garantuar një ftohje të mjaftueshme të motorit me djegie të brendshme.

11.4 Kontrolli i kufirit të konsumimit të thikës korrëse



Rrezik lëndimi!

Shikoni këshillat e sigurisë në kapitullin "Për sigurinë tuaj". (⇒ 4.)

Intervali i mirëmbajtjes:

Përpara çdo përdorimi.



Rrezik lëndimi!

Thika korrëse e konsumuar mund të thyhet dhe mund të shkaktojë lëndime të rënda. Prandaj, këshillat për mirëmbajtjen e thikës duhen zbatuar gjithmonë.

Thika korrëse mund të konsumohet në mënyra të ndryshme, në varësi të vendit të përdorimit dhe të kohëzgjatjes së përdorimit. Kur pajisja përdoret në terren ranor ose kur përdoret shpesh në kushte të thata, thika korrëse pëson një ngarkesë më të madhe dhe konsumohet jashtëzakonisht shpejt.

Procesi i kontrollit:

Thika korrëse (1) duhet pastruar mirë përpara çdo procesi kontrolli.

- Vendoseni pajisjen në pozicionin e pastrimit. (⇒ 11.2)

Trashësia e thikës korrëse:

Trashësia e thikës (A) duhet të jepet në çdo vend të thikës korrëse. Vendet më të rëndësishme tregohen në figurë. (Kontrolli bëhet me anë të kalibrit).

A = 2 mm

Kufiri i konsumimit të tehut:

Gjatë mpresjes, tehu duhet të hahet me distancë maksimumi (B). Për ta kontrolluar, vendosni një vizore (2) në buzën e përparme të thikës (3) dhe verifikoni konsumimin.

B = 5 mm

11.5 Mirëmbajtja e thikës korrëse



Rrezik lëndimi!

Shikoni këshillat e sigurisë në kapitullin "Për sigurinë tuaj". (⇒ 4.) Rekomandohet që mpresja e thikës korrëse të kryhet nga një shitës i specializuar.

Çmontimi i thikës korrëse:

Për çmontimin përdoret një tako druri (1) (rreth 60 x 60 mm) për ta mbajtur thikën korrëse që të mos lëvizë (2).

- Lironi dhe nxirrni jashtë vidën e thikës (3). Hiqni vidën e thikës (3), rondelën (4) dhe thikën korrëse (2).

Mpresja e thikës korrëse:



Rrezik lëndimi!

Gjatë procesit të mpresjes vendosni gjithmonë syze mbrojtëse dhe vishni doreza.

- Gjatë mpresjes ftohëni thikën korrëse, p.sh. me ujë. Nuk duhet të shfaqet një ngjyrim në ngjyrë blu, sepse përndryshe dobësohet qëndrueshmëria e tehut.
- Mpriheni njëtrajtësisht thikën korrëse për të evituar dridhjet nga çekuilibri.
- Duhet respektuar me çdo kusht këndi i prerjes prej **30°**.

- Gjatë mpresjes, mbani parasysht kufijtë e konsumimit.



Rrezik lëndimi!

Thika korrëse duhet vendosur e re kur në të shfaqen dukshëm të çara ose plasaritje, ose kur arrihet kufiri i konsumimit (⇒ 11.4).

Montimi i thikës korrëse:

Për montimin përdoret një tako druri (1) për ta mbajtur thikën korrëse (2) që të mos lëvizë.



Gjuhëzat në anën e poshtme të thikës korrëse parandalojnë montimin e gabuar.

- Mbusheni vidën e thikës (3) me **Loctite 243**.
- Vendoseni thikën korrëse (2) me mbajtësen e thikës (5) duke i vënë buzët e saj të përkulura lart në drejtimin sipër.
- Vendosni rondelën e sigurisë (4) dhe mbërthejeni me vidën e thikës (3) me një forcë shtrëngimi **60 - 65 Nm**.



Rrezik lëndimi!

Forca e shtrëngimit e treguar për vidën e thikës duhet zbatuar me çdo kusht. Rondela e sigurisë (4) duhet vendosur e re në çdo montim të thikës. Vida e thikës (3) duhet vendosur e re në çdo ndërrim të thikës.

11.6 Magazinimi (gjatë pushimit dimëror)

Kur nuk do ta përdorni pajisjen për kohë të gjatë (në pushim dimëror) mbani parasysht pikat e mëposhtme:

- Pastroni me kujdes të gjitha pjesët e jashtme të pajisjes.
- Lyeni mirë me vaj ose me graso të gjitha pjesët e lëvizshme.
- Zbrazeni rezervuarin e karburantit dhe karburatorin (p.sh. duke e lënë në punë bosh).
- Lironi kandelat (shikoni udhëzimet e përdorimit të motorit me djegie të brendshme) dhe hidhni brenda në motorin me djegie të brendshme rreth 3 cm³ vaj motori nëpërmjet vrimës së kandelës. Rrotullojeni disa herë motorin me djegie të brendshme pa kandelë (duke tërhequr litarin e ndezjes).



Rrezik zjarri!

Për shkak të rrezikut të shkarkimit, mbajeni larg prizën e kandelave nga vrima e kandelave.

- Vidhoseni përsëri kandelën (shikoni udhëzimet e përdorimit të motorit me djegie të brendshme).
- Kryeni ndërrimin e vajit (shikoni udhëzimet e përdorimit të motorit me djegie të brendshme).
- Vendoseni pajisjen për ruajtje në një vend të thatë, të mbyllur dhe pa pluhur. Sigurohuni që ajo të ndodhet në një vend ku nuk arrihet nga fëmijët.

12. Transporti

12.1 Transporti



Rrezik lëndimi!

Përpara transportit, shikoni kapitullin "Për sigurinë tuaj". (⇒ 4.) Mbajeni peshë pajisjen vetëm me ndihmën e një personi tjetër. Në këtë rast duhet të vishni gjithmonë veshje sigurie (këpucë sigurie, doreza të forta). Përpara ngritjes ose transportit, hiqni prizën e kandelave.

Ngritja ose mbajtja e pajisjes:

- Ngrijeni ose mbajeni pajisjen duke e kapur vetëm në pikën e mbajtjes (1) dhe në pjesën e sipërme të timonit (2) ose, nëse pjesa e sipërme e timonit është e palosur, në të dyja pjesët e poshtme të timonit (3) (shikoni figurën **A**).

Transportimi i pajisjes:



Rrezik lëndimi!

Lidhni pajisjen me litar vetëm kur ajo qëndron e mbështetur mbi të katër rrotat. Në këtë pozicion thika korreze nuk është e lirë dhe as nuk mund të derdhet vaj motori ose karburant (shikoni figurën **B**).

Në rastin e transportimit mbi një sipërfaqe të sheshtë ngarkimi (rimorkio, makinë etj.), sigurojeni pajisjen ndaj rrëshqitjes me mjete mbërthyesë të përshtatshme dhe me dimensionet e duhura. Shtërëngojini litarët ose rripat në pikat e mëposhtme:

- Rrota e përparme, rrota e pasme

- Pjesët e poshtme e timonit

13. Minimizimi i konsumimit dhe shmangia e dëmeve

Këshilla të rëndësishme për mirëmbajtjen dhe kujdesin për grupin e produkteve

Korrëse bari me benzinë (STIHL RM)

Firma STIHL hedh poshtë çdo përgjegjësi për dëme materiale ose lëndim personi, të cilat shkaktohen si rezultat i mosrespektimit të këshillave në udhëzimet e përdorimit, në veçanti lidhur me sigurinë, përdorimin dhe mirëmbajtjen ose që lindin si rezultat i përdorimit të pjesëve të këmbimit ose i pjesëve shtesë, të cilat nuk lejohen.

Ju lutemi t'i ndiqni me çdo kusht këshillat e rëndësishme në vijim për të evituar dëmet ose konsumimin e tepërt në pajisjen tuaj STIHL:

1. Pjesët e konsumit

Disa pjesë të pajisjeve STIHL i nënshtrohen konsumimit normal edhe kur pajisja përdoret sipas udhëzimeve, dhe për rrjedhojë ato duhet të zëvendësohen në varësi të mënyrës dhe të kohëzgjatjes së përdorimit.

Këtu futen midis të tjerash:

- Thika
- Shporta për mbledhjen e barit
- Rripi i transmisionit (RM 248 T, RM 253 T)

2. Respektimi i këshillave në këto udhëzime përdorimi

Përdorimi, mirëmbajtja dhe magazinimi i pajisjes STIHL duhet të kryhen me kujdes, ashtu siç përshkruhet në udhëzimet e

përdorimit. Të gjitha dëmet e shkaktuara si rezultat i mosrespektimit të këshillave të sigurisë, të përdorimit dhe të mirëmbajtjes, janë nën përgjegjësinë e përdoruesit.

Kjo vlen në mënyrë të veçantë për:

- Ndryshimet në produkt, të cilat nuk janë të autorizuara nga STIHL.
- Përdorimin e karburanteve që nuk lejohen nga STIHL (për lubrifikantin, benzinën dhe vajin e motorit shikoni të dhënat e prodhuesit të motorit me dëgjie të brendshme).
- Përdorimin e veglave ose të aksesorëve, të cilat nuk lejohen, nuk janë të përshtatshme për pajisjen ose që janë të një cilësie të dobët.
- Përdorimin e produktit jo sipas udhëzimeve.
- Përdorimin e produktit në ambiente sportive ose të garave sportive.
- Dëmet që vijnë si pasojë e përdorimit të mëtejshëm të produktit kur ka pjesë me defekt.

3. Punët e mirëmbajtjes

Të gjitha punët e përshkruara në seksionin "Mirëmbajtja" duhen kryer rregullisht.

Për sa kohë punët e mirëmbajtjes nuk mund të realizohen nga vetë përdoruesi, ato duhet t'i ngarkohen një shitësi të specializuar.

STIHL rekomandon që punët e mirëmbajtjes dhe riparimet të kryhen vetëm të shitësi i specializuar i STIHL.

Shitësit e specializuar të STIHL trajnohen rregullisht dhe ata kanë gjithmonë në dispozicion informacione teknike.

Mosrealizimi i punëve të mirëmbajtjes mund të rezultojë në dëme, të cilat janë përgjegjësi e përdoruesit.

Këtu futen midis të tjerash:

- Dëmet nga gërryerja dhe dëmet e tjera si pasojë e depozitimit të papërshtatshëm.
- Dëmet në pajisje si rezultat i përdorimit të pjesëve të këmbimit të një cilësie të dobët.
- Dëmet si pasojë e moskryerjes së mirëmbajtjes në kohën e duhur ose e mirëmbajtjes së pamjaftueshme ose dëmet që rezultojnë nga punët e mirëmbajtjes dhe riparimit, të cilat nuk kryhen në ofiçinat e shitësve të specializuar.

14. Mbrojtja e mjedisit



Bari i prerë nuk duhet hedhur në plehra, por përkundrazi duhet kompostuar.

Ambalazhi, pajisja dhe aksesorët janë prodhuar me materiale të riciklueshme dhe duhen hedhur sipas rregullave.

Hedhja e veçantë dhe duke mbrojtur mjedisin e mbetjeve materiale ndihmon në rishfrytëzimin e lëndëve me vlerë. Për këtë arsye, pas përfundimit të jetëgjatësisë normale të përdorimit të pajisjes, dërgojeni atë në një pikë grumbullimi të materialeve të riciklueshme. Kur ta hidhni pajisjen shikoni të dhënat në kapitullin "Hedhja e pajisjes" (⇨ 4.9).

Drejtojuni qendrës së riciklimit ose shitësit të specializuar për të mësuar sesi mund të hidhen sipas rregullave produktet jashtë funksionimi.

15. Pjesët e zakonshme të këmbimit

Thika korrëse RM 248, RM 248 T

6350 702 0103

Thika korrëse RM 253, RM 253 T

6371 702 0102

Vida e thikës

9008 319 9028

Rondela e sigurisë

0000 702 6600



Elementet mbërthyesë të thikës korrëse (p.sh. vida e thikës) duhen zëvendësuar gjatë ndërrimit të thikës ose gjatë montimit të saj. Pjesët e këmbimit mund të blihen të shitësi i specializuar i STIHL.

16. Deklarata e konformitetit BE

16.1 Korrëse bari me benzinë (STIHL RM)

STIHL Tirol GmbH
Hans Peter Stihl-Straße 5
6336 Langkampfen
Austri

deklaron ekskluzivisht me përgjegjësinë e tij që makineria

Korrëse bari me motor me dëgjie të brendshme, e drejtuar me dorë (STIHL RM)

Marka tregtare:

STIHL

Lloji:

RM 248.0

RM 248.0 T

Marka tregtare: STIHL
Identifikimi i serisë: 6350

Lloji: RM 253.0
RM 253.0 T
Identifikimi i serisë: 6371

është në përputhje me direktivat e mëposhtme të BE-së:
2011/65/EU, 2000/14/EC, 2014/30/EU, 2006/42/EC

Produkti është prodhuar në pajtim me standardet e mëposhtme:
EN ISO 5395-1, EN ISO 5395-2, EN 14982

Për zhvillimin dhe prodhimin e produkteve zbatohen versionet e standardeve që janë në fuqi në datën e prodhimit.

Procedura e përdorur për vlerësimin e konformitetit:
Shtojca VIII (2000/14/EC)

Emri dhe adresa e autoritetit pjesëmarrës të emëruar:

TÜV Rheinland LGA Products GmbH
Tillystraße 2
D-90431 Nürnberg

Hartimi dhe depozitimi i dokumentacionit teknik:
Sven Zimmermann
STIHL Tirol GmbH

Viti i prodhimit dhe numri i makinerisë jepen në etiketën e parametrave të pajisjes.

Niveli i matur i fuqisë së tingullit:
RM 248.0: 95,2 dB(A)
RM 248.0 T: 95,2 dB(A)
RM 253.0: 97,0 dB(A)
RM 253.0 T: 97,0 dB(A)

Niveli i garantuar i fuqisë së tingullit:
RM 248.0: 96 dB(A)
RM 248.0 T: 96 dB(A)
RM 253.0: 98 dB(A)
RM 253.0 T: 98 dB(A)

Langkampfen,
2020-01-02 (JJJJ-MM-TT)

STIHL Tirol GmbH



Matthias Fleischer, drejtues i
Departamentit të Kërkim-Zhvillimit



Sven Zimmermann, drejtues i
Departamentit të Cilësisë

17. Të dhënat teknike

**RM 248.0 / RM 248.0 T,
RM 253.0 / RM 253.0 T:**

Motori me djegie të brendshme, versioni: Motor me djegie të brendshme me 4 kohë

**RM 248.0 / RM 248.0 T,
RM 253.0 / RM 253.0 T:**

Lloji i pajisjes prerëse:	Fletë metalike me teh prerës
Pajisjet e sigurisë:	Ndaluev motori
Pajisja e ndezjes:	Litar ndezeje
Transmisioni i rrotës në rrotën e pasme (RM 248.0 T/ RM 253.0 T)	1 marsh përpara
Madhësia e rrotave përpara:	180 mm
Madhësia e rrotave prapa:	200 mm
Lartësia e prerjes:	25-75 mm
Kapaciteti i shportës për mbledhjen e barit:	55 l

RM 248.0 / RM 248.0 T:

Identifikimi i serisë:	6350
Gjerësia e prerjes:	46 cm
Gjat./Gjer./Lart.:	155/52/106 cm
Forca e shtrëngimit të vidës së thikës:	60-65 Nm

RM 248.0:

Lloji i motorit:	STIHL EVC 200
Rendimenti nominal në numrin nominal të rrotullimeve:	2,1-2900 kW-xhiro/min
Kapaciteti i cilindrit:	139 ccm
Rezervuari i karburantit:	0,9 l
Numri i rrotullimeve të pajisjes prerëse:	2900 xhiro/min
Numri i rrotullimeve të motorit:	2900 xhiro/min

RM 248.0:Sipas Direktivës
2000/14/EC:Niveli i garantuar i
fuqisë së tingullit L_{WA_d} 96 dB(A)Sipas Direktivës
2006/42/EC:Niveli i presionit të
tingullit në vendin e
punës L_{pA}

83 dB(A)

Pasiguria K_{pA} 2 dB(A)Vlerat karakteristike
të specifikuara për
dridhjen sipas

EN 12096:

Vlera e matur a_{hw} 4,00 m/sek²Pasiguria K_{hw} 2,00 m/sek²Matja sipas
EN 20643

Pesha: 26 kg

RM 248.0 T:Lloji i motorit: B&S Series 550
EX OHV RSRendimenti nominal
në numrin nominal të
rrotullimeve:2,1-2800
kW-xhiro/min

Kapaciteti i cilindrit: 140 ccm

Rezervuari i
karburantit: 0,8 lNumri i rrotullimeve
të pajisjes prerëse: 2800 xhiro/minNumri i rrotullimeve
të motorit: 2800 xhiro/minSipas Direktivës
2000/14/EC:Niveli i garantuar i
fuqisë së tingullit L_{WA_d} 96 dB(A)**RM 248.0 T:**Sipas Direktivës
2006/42/EC:Niveli i presionit të
tingullit në vendin e
punës L_{pA}

82 dB(A)

Pasiguria K_{pA} 2 dB(A)Vlerat karakteristike
të specifikuara për
dridhjen sipas

EN 12096:

Vlera e matur a_{hw} 4,85 m/sek²Pasiguria K_{hw} 2,43 m/sek²Matja sipas
EN 20643

Pesha: 27 kg

RM 253.0 / RM 253.0 T:

Identifikimi i serisë: 6371

Gjerësia e prerjes: 51 cm

Gjat./Gjer./Lart.: 160/55/106 cm

Forca e shtrëngimit
të vidës së thikës: 60-65 Nm**RM 253.0:**

Lloji i motorit: B&S Series 625

Rendimenti nominal
në numrin nominal të
rrotullimeve:2,2-2800
kW-xhiro/min

Kapaciteti i cilindrit: 150 ccm

Rezervuari i
karburantit: 0,8 lNumri i rrotullimeve
të pajisjes prerëse: 2800 xhiro/minNumri i rrotullimeve
të motorit: 2800 xhiro/minSipas Direktivës
2000/14/EC:Niveli i garantuar i
fuqisë së tingullit L_{WA_d} 98 dB(A)**RM 253.0:**Sipas Direktivës
2006/42/EC:Niveli i presionit të
tingullit në vendin e
punës L_{pA}

85 dB(A)

Pasiguria K_{pA} 2 dB(A)Vlerat karakteristike
të specifikuara për
dridhjen sipas

EN 12096:

Vlera e matur a_{hw} 5,00 m/sek²Pasiguria K_{hw} 2,50 m/sek²Matja sipas
EN 20643

Pesha: 26 kg

RM 253.0 T:

Lloji i motorit: B&S Series 625

Rendimenti nominal
në numrin nominal të
rrotullimeve:2,2-2800
kW-xhiro/min

Kapaciteti i cilindrit: 150 ccm

Rezervuari i
karburantit: 0,8 lNumri i rrotullimeve
të pajisjes prerëse: 2800 xhiro/minNumri i rrotullimeve
të motorit: 2800 xhiro/minSipas Direktivës
2000/14/EC:Niveli i garantuar i
fuqisë së tingullit L_{WA_d} 98 dB(A)Sipas Direktivës
2006/42/EC:Niveli i presionit të
tingullit në vendin e
punës L_{pA}

85 dB(A)

Pasiguria K_{pA} 2 dB(A)

RM 253.0 T:

Vlerat karakteristike të specifikuara për dridhjen sipas EN 12096:

Vlera e matur a_{hw} 5,00 m/sek²

Pasiguria K_{hw} 2,50 m/sek²

Matja sipas EN 20643

Pesha: 28 kg

17.1 REACH

REACH i referohet një rregulloreje të BE-së për regjistrimin, vlerësimin dhe autorizimin e kimikateve.

Informacione për pajtueshmërinë me rregulloren REACH (BE) nr. 1907/2006 jepen në faqen www.stihl.com/reach.

18. Eliminimi i defekteve

✂ Nëse nevojitet shkoni te një shitës i specializuar, STIHL rekomandon shitësin e specializuar të STIHL.

📖 shikoni udhëzimet e përdorimit të motorit me djegie të brendshme.

Problemi:

Motori me djegie të brendshme nuk punon

Shkaku i mundshëm:

- Nuk është aktivizuar doreza për ndaljen e motorit.
- S'ka karburant në rezervuar; tubi i karburantit i bllokuar.
- Në rezervuar ka karburant të keq, të pistë ose të vjetër.
- Filtri i ajrit i ndotur.

- Priza e kandelave është hequr nga kandela; kabloja e ndezjes është futur keq në kandelë.
- Kandela ka zënë blözë ose është dëmtuar; distancë e gabuar nga elektroda.

Ndihma:

- Shtypni dhe mbani shtypur dorezën për ndaljen e motorit në timon. (⇒ 10.1)
- Hidhni karburant; pastroni tubin e karburantit. ✂
- Përdorni gjithmonë karburant të ri nga marka të njohura, benzinë pa plumb; pastroni karburatorin. ✂
- Pastroni filtrin e ajrit. ✂
- Vendosni prizën e kandelave; kontrolloni lidhjen midis kabllos së ndezjes dhe majës së kandelës. ✂
- Pastroni ose zëvendësoni kandelën; rregulloni distancën nga elektroda. ✂

Problemi:

Ndezje e vështirë ose rënie e rendimentit të motorit me djegie të brendshme.

Shkaku i mundshëm:

- Kutia e korrësës së barit është bllokuar.
- Kositja me nivel shumë të ulët prerjeje ose shpejtësia e lëvizjes është shumë e lartë në raport me lartësinë e prerjes.
- Uji në rezervuarin e karburantit dhe karburator; karburatori është bllokuar.
- Rezervuari i karburantit i ndotur.
- Filtri i ajrit i ndotur.
- Kandela ka zënë blözë.

Ndihma:

- Pastroni kutinë e korrësës së barit (Hiqni prizën e kandelave!). (⇒ 11.2)
- Vendosni një nivel prerjeje më të lartë ose zvogëloni shpejtësinë e lëvizjes. (⇒ 7.7)
- Zbrazeni rezervuarin e karburantit, dhe pastroni tubin e karburantit dhe karburatorin. ✂

- Pastroni rezervuarin e karburantit. ✂
- Pastroni filtrin e ajrit. ✂
- Pastroni kandelën. ✂

Problemi:

Motori me djegie të brendshme nxehet tej mase.

Shkaku i mundshëm:

- Niveli shumë i ulët i vajit në motorin me djegie të brendshme.
- Brinjët ftohëse janë bllokuar.

Ndihma:

- Ndërroni vajin e motorit. (⇒ 7.8)
- Pastroni brinjët ftohëse. (⇒ 11.2)

Problemi:

Dridhje të forta gjatë funksionimit.

Shkaku i mundshëm:

- Njësia prerëse ka defekt.
- Shtrëngimi i motorit me djegie të brendshme është liruar.

Ndihma:

- Kontrolloni mbërthimin e thikës korrëse, të boshtit të thikës dhe të thikës (vida e thikës dhe rondela e sigurisë) dhe riparojini nëse nevojitet. ✂
- Shtrëngoni vidat e mbërthimit të motorit me djegie të brendshme. ✂

Problemi:

Prerje e papastër, bari është i verdhë

Shkaku i mundshëm:

- Thika korrëse ka humbur mprehtësinë ose është konsumuar

Ndihma:

- Mpriheni thikën korrëse ose zëvendësojeni (⇒ 11.5), (⇒ 11.5), ✂

19. Plani i shërbimit

19.1 Konfirmim i dorëzimit

Modeli: _____

Numri i serisë:

□	□	□	□	□	□	□	□	□
---	---	---	---	---	---	---	---	---

Data: □□ □□ □□□□

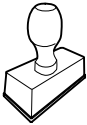

Shërbimi i ardhshëm

Data: □□ □□ □□□□

19.2 Konfirmim i shërbimit



Jepjani këto udhëzime përdorimi shitësit të specializuar të STIHL kur ta dërgoni produktin për punë mirëmbajtjeje.

Ai konfirmon në fushat e printuara paraprakisht realizimin e punëve të shërbimit.

 Shërbimi i realizuar më

 Data e shërbimit të ardhshëm

Hörmətli Müştəri,

STIHL-i seçdiyiniz üçün təşəkkür edirik. Biz müştərilərimizin tələblərinə cavab vermək üçün keyfiyyətli məhsullar hazırlayır və istehsal edirik. Hətta ekstremal şərtlərdə belə, məhsullar etibarlılıq üçün nəzərdə tutulub.

STIHL həmçinin premium xidmət keyfiyyəti deməkdir. Mütəxəssis vasitəçilərimiz hərtərəfli xidmət dəstəyi ilə yanaşı, kifayət qədər məsləhət və təlimat ilə təmin edir.

Bizə inandığınız üçün təşəkkür edirik və ümid edirik ki, STIHL məhsulunuz ilə işləməkdən zövq alacaqsınız.

Dr. Nikolas Stihl

VACİB: İSTİFADƏDƏN ƏVVƏL OXUYUN VƏ TƏHLÜKƏSİZ YERDƏ SAXLAYIN.

1. Mündəricat

Bu istifadə üzrə təlimata dair	316
Ümumi maddələr	316
Bu istifadə üzrə təlimatın oxunması üzrə göstərişlər	316
Cihazın təsviri	316
Sizin təhlükəsizliyiniz üçün	316
Ümumi	316
Çənin doldurulması – Benzinlə davranma	318
Geyim və alətlər	318
Cihazın nəqli	318
İşdən əvvəl	319
İş zamanı	319
Texniki baxış və təmir işləri	321
Uzun fasilələr zamanı anbarlama	322
Tullantının emalı	322
İşarələrin təsviri	322
Çatdırılma həcmi	323
Cihazı işə hazırlamaq	323
Ümumi	323
Sükanı montaj edin	323
İşə salma ipi aşağı yuxarı açın	323
Əyilən yuxarı hissəni bağlayın	323
Ot tutan səbəti qurun	324
Ot səbətini çıxarın və asın	324
Mərkəzi kəsim hündürlüyünün təqdimatı	324
Yanacaq və motor yağı	324
Təhlükəsizlik qurğusu	324
Qoruyucu alət	324
Motorun dayandırılması üzrə qol	325
İşə dair göstərişlər	325
Xidmət göstərən iş sahəsi	325
Cihazı işə salmaq	325

Yandırma motoru işə salın	325
Yandırma motoru söndürün	325
Hərəkət mexanizminin qolu (RM 248 T, RM 253 T)	325
Doldurma vəziyyəti üzrə göstərici	325
Ot səbətini boşaldın	326
Texniki baxış	326
Ümumi	326
Cihazı təmizləyin	326
Alışdırma motoru	326
Biçmə bıçağının qaynaq sərhəddini yoxlayın	326
Biçmə bıçağına texniki baxış	327
Anbarda saxlama (qış fasiləsi)	327
Nəql	327
Nəql	327
Tullantını azaltmaq və zərərlərin qarşısını almaq	328
Ətraf mühitin qorunması	328
Qalıq ehtiyat hissələri	329
Aİ – Uyğunluğun təsdiqlənməsi	329
Ot biçmə cihazı üçün yanacaq (STIHL RM)	329
Texniki məlumatlar	330
REACH	331
Xətanın axtarılması	331
Xidmət planı	332
Təslimat təsdiqi	332
Xidmət təsdiqi	332

2. Bu istifadə üzrə təlimata dair

2.1 Ümumi maddələr

Bu istifadə təlimat kitabçası Avropa Birliyinin 2006/42/EC Direktivasına əslənən istehsalçının **həqiqi istifadə təlimatı kitabçasıdır**.

STIHL davamlı olaraq məhsullar çeşidini daha da inkişaf etdirmək üçün çalışır; ona görə də, biz formaya, texniki xüsusiyyətlər və standart avadanlığımızın avadanlıq səviyyəsinə dəyişikliklər etmək hüququnu qoruyub saxlayırıq.

Bu səbəbdən, bu təlimat kitabçasında olan məlumat və təsvirlərə əsaslanaraq heç bir iddia irəli sürülə bilməz.

Bu istifadə təlimatı kitabçasında hər ölkədə mövcud olmayan müvafiq modellər təsvir olunub.

Bu istifadə təlimatı müəlliflik hüququ ilə qorunur. Bütün hüquqlar, xüsusilə təkrar istehsal etmə, tərçümə və elektron sistemlərdən istifadə edərək emal etmə hüququ qorunur.

2.2 Bu istifadə üzrə təlimatın oxunması üzrə göstərişlər

Şəkil və mətnlər müəyyən əl ilə idarə addımlarını təsvir edirlər.

Cihazın üzərində yerləşmiş şəkillər istifadə təlimatında izah ediləcəklər.

Baxış istiqaməti:

İstifadə zamanı baxış istiqaməti təlimat kitabçasında "**sol**" və "**sağ**":
İstifadəçi cihazın arxasında yerləşir və gediş istiqamətinə qarşıdan nəzər yetirir.

Bölmələr üzrə istiqamət:

Müvafiq bölmə və alt bölmələrə dair izahatlar işarə ilə göstəriləcək. Aşağıdakı nümunə bölməyə dair göstərişi təqdim edir: (⇒ 4.)

Mətn hissələrinin işarəsi:

Təsvir olunmuş göstərişlər aşağıdakı nümunələrdəki kimi işarələne bilərlər.

İstifadəçinin əl ilə tutmasını tələb edən qaldırma addımları:

- Şrupu (1) şrupaçanla boşaldın, tutacağı (2) işə salın...

Ümumi sadalama:

- İdman və rəqabət tədbirlərində məhsulun işə salınması

Əlavə mənaya malik mətnlər:

Əlavə mənaya malik mətn hissələri sonradan təsvir edilmiş işarələrlə qeyd ediləcək və istifadə kitabçasında əlavə məlumat verəcək.



Təhlükə!

İnsanlar üçün qəza və ağır yaralanma təhlükəsi. Müəyyən davranış qaydası vacibdir.



Xəbərdarlıq!

İnsanlar üçün yaralanma təhlükəsi. Müəyyən davranış mümkün və ya yəqin edilən yaralanmanın qarşısını ala bilər.



Diqqət!

Müəyyən davranışla yüngül yaralanma və zərərlərin qarşısını almaq olar.



Göstəriş

Cihazın daha yaxşı istifadəsi və mümkün xətalərin qarşısını almaq üçün məlumat.

Şəklə aid mətn:

Cihazın istifadəsini izah edən şəkilləri təlimat kitabçasının əvvəlində tapa bilərsiniz.

Kamera işarəsi təlimat kitabçasının müvafiq mətn hissəsi ilə şəkillərin birləşdirilməsinə xidmət edir.



3. Cihazın təsviri



- 1 Sükanın yuxarı hissəsi
- 2 İşə salma ipi
- 3 Fırlanma tutacağı
- 4 Sükanın aşağı hissəsi
- 5 Arxa çarx
- 6 Kəsim hündürlüyünün dəyişdirilməsi
- 7 Korpus
- 8 Ön çarx
- 9 Alışdırma şamı ştepseli
- 10 Yandırma motoru
- 11 Tullama qapağı
- 12 Ot tutan səbət
- 13 Hərəkət mexanizminin qolu
- 14 Motorun dayandırılması üzrə qol

4. Sizin təhlükəsizliyiniz üçün

4.1 Ümumi



Cihazda iş zamanı qəza hallarına dair göstərişlərə mütəə əməl etmək lazımdır.



Birinci dəfə işə salmamışdan əvvəl bütün təlimat kitabçası diqqətlə oxunmalıdır. Təlimat kitabçasını növbəti istifadələr üçün qoruyub saxlayın.

Motor üçün ayrıca təmin olunmuş təlimat kitabçasında xidmət və texniki baxış göstərişlərinə diqqət yetirin.

Bu təhlükəsizlik tədbirləri sizin təhlükəsizliyiniz üçün nəzərdə tutulub, lakin tədbirlər bununla bitmir. Bu cihazı ağıl və məsuliyyətlə istifadə edin və hər zaman yadda saxlayın ki, digər şəxslərin yaralanmasına və əmlaka dəyən ziyanı görə istifadəçi məsuliyyət daşıyır.

Cihazın idarəetmə paneli və istifadəsi ilə tanış olun.

Bu cihaz yalnız istifadə təlimatı kitabçasını oxumuş və cihazın istifadəsindən anlayışı olan şəxslər tərəfindən istifadə oluna bilər. İlk istifadədən öncə istifadəçi peşəkar və praktik təlimat ilə tanış olmalıdır. İstifadəçi satıcı və ya digər bir ixtisaslı mütəxəssis tərəfindən cihazın təhlükəsiz istifadəsinə dair məlumatlandırılmalıdır.

Xüsusilə, bu təlimat istifadəçini cihazla işləyərkən maksimum diqqətli və konsentrasiya olmaq barəsində xəbərdar etməlidir.

Əgər siz bu cihazı diqqətli şəkildə idarə etsəniz belə, həmişə digər risk faktorları mövcud olacaqdır.



Boğulma nəticəsində həyati təhlükə!

Qablaşdırma materialı ilə oynayarkən uşaqlar üçün boğulma təhlükəsi mövcuddur. Qablaşdırma materialını mütləq uşaqlardan kənar tutun.

Bu cihaz o cümlədən onun hissələrini yalnız bu model və onun istifadəsindən anlayışı olan insanlara vermək olar. Təlimat kitabçası bu cihazın bir hissəsidir və həmişə birgə təqdim olunmalıdır.

Cihazdan ehtiyatla və fiziki və mənəvi cəhətdən sağlam olduqda istifadə edin. Sağlamlığınız normal şəraitdə olmadıqda, cihazdan istifadə ilə bağlı həkiminizlə məsləhətləşin. Spirtli içki, dərman vasitələri və ya reaksiyaya təsir göstərən dərman qəbulundan sonra cihazdan işləmək olmaz.

İstifadəçinin fiziki, hissi və zehni olaraq cihazı istismar və istifadə etməyə qadir olduğundan əmin olun. Əgər istifadəçinin fiziki, hissi və ya zehni olaraq məhdudiyətləri varsa, bu zaman istifadəçi qurğunu yalnız nəzarət altında və ya məsul şəxsin göstərişi ilə istifadə edə bilər.

İstifadəçinin həddi-büluğ yaşına çatdığından və ya peşə fəaliyyəti yerinə yetirmək üçün milli qaydalar əsasında təlim keçdiyindən əmin olun.

Cihaz yalnız şəxsi istifadə üçün nəzərdə tutulub.

Diqqət – Qeza təhlükəsi!

Otbiçən ancaq otu biçmək üçün nəzərdə tutulub. Digər şəkildə istifadəyə icazə verilmir və bu təhlükəli ola bilər və ya cihazın xarab olmasına gətirib çıxara bilər.

İstifadəçinin bədən hissələrinin zədələnməsi təhlükəsinə görə ot biçən aşağıdakı işlər üçün istifadə oluna bilməz (siyahı tam deyil):

- kolların burulması, doğranması və biçilməsi üçün,
- kənar hissələrin kəsilməsi üçün,
- damlarda və eyvanlarda kolların biçilməsi üçün,

- ağac və çöplərin kəsilməsi və doğranması üçün,
- gediş yollarının təmizlənməsi üçün (sovurma və üfürmə),
- torpaq hissəsinin hamarlanması üçün məs. təpəciklərin.
- kəsim hissələrinin ona aid olmayan yeyişlərdə daşınması üçün.

Təhlükəsizlik məqsədləri üçün STIHL tərəfindən təsdiq olunan aksesuarların müvafiq yerləşdirməsindən başqa, cihaza edilən istənilən dəyişiklik qadağandır və zəmanət sığortasının etibarsızlığı ilə nəticələnir. Təsdiqlənmiş aksesuarlar ilə əlaqədar məlumat STIHL mütəxəssis vasitəçiniz tərəfindən əldə edilə bilər.

Xüsusilə, enerji çıxışı və ya motorun və ya elektrik motorunun sürətini artıran maşın ilə istənilən müdaxilə qadağandır.

Cihazla birlikdə heç bir alətlər, heyvanlar və ya insanlar xüsusilə də uşaqlar nəql edilə bilməzlər.

İctimai yerlərdə, parklarda, idman şəhərciklərində, küçələrdə və kənd və meşə təsərrüfatlarında istifadə zamanı xüsusi qaydalara riayət etmək lazımdır.



Diqqət! Vibrasiya nəticəsində sağlamlığa ziyan! Həddindən artıq vibrasiyaya məruz qalmaq qan təzyiqi problemi olan

şəxslərdə qan dövrəni və ya sinir sistemində zərər vura bilər. Vibrasiya nəticəsində simptomlar yarandıqda həkiminizə müraciət edin. Adətən barmaq, əl və ya əl ətraflarında yaranan əsas simptomlara məsələn aşağıdakılar aiddir (natamam siyahı):

- Qeyri-həssaslıq,
- Ağrı
- Əzələlərin zəifləməsi,

- Dəri rənginin dəyişməsi,
- xoşagəlməz bükülmə.

Sükani fəaliyyət zamanı bərk lakin gərilmədən hər iki əllə göstərilən yerlərdə tutun.

İş vaxtını elə planlayın ki, uzun müddət ərzində həddindən artıq yükləmələrin qarşısı alınsın.

4.2 Çənin doldurulması – Benzinlə davranma



Həyati təhlükə!

Benzin zəhərli və yüksək dərəcədə yanıcıdır.

Benzini yalnız onun üçün nəzərdə tutulmuş və yoxlanılmış qablarla (Kanıstrlərdə) saxlayın. Çənlərin qapaqları həmişə müvafiq şəkildə bağlanmalı və sıxılmalıdır. Qüsurlu qapaqları təhlükəsizlik səbəbindən dəyişin.

Heç bir vaxt işçi butullıklarını və ya oxşar məhsulları maddələrin saxlanması üçün istifadə etməyin məs. oksigen. İnsanlar, xüsusilə də uşaqlar onları içə bilərlər.



Benzini alovdan, açıq alovdan, davamlı istidən, istilik mənbəyindən və digər mənbələrdən uzaq saxlayın.

Siqaret çəkməyin!

Yalnız maşın dayandıqda onu benzinlə doldurun və çənin yaxınlığında siqaret çəkməyin.

Çəni doldurmamışdan əvvəl motoru dayandırın və soyudun.

Benzini motoru işə salmamışdan əvvəl doldurun. Motor işə düşərkən və ya isti maşın isti olduqda çənin qapağı açıla bilməz və ya benzin əlavə edilə bilməz.

Yanacaq çəninini normadan artıq doldurmayın!

Yanacaq yer yaratmaq üçün çəni aşağıdakı dəstək yerinin aşağı kənarından yuxarıya doldurmayın.

Əlavə məlumat üçün yanma motorunun istifadə təlimatlarına baxın.



Benzin başa çatdıqda motoru yalnız benzinlə çirkənlənmiş sahəni təmizlədikdən sonra işə salın. Benzin buxarı uçana qədər (quru şəkildə silmə) hər cürə alovun qarşısını alın.

Dağılmış maddəni hər zaman silin.

Benzin paltarın üstünə düşdükdə dəyişdirilməlidir.

Heç bir vaxt binanın daxilində içində benzin olan cihazı saxlamayın. Yaranan benzin buxarı açıq alov və ya qığılcımla əlaqəyə girə və yanıcıdır.

Çəni boşaltmaq lazım gəldikdə bunu sərbəst yerdə edin.

4.3 Geyim və alətlər



İş zamanı altlığa malik iş ayaqqabısı geyinmək lazımdır. Heç bir vaxt ayaqqabısız və ya məsələn sandalla işləməyin.



Texniki baxış və təmizləmə işləri zamanı, o cümlədən cihazın nəqli zamanı hər zaman bərk əlcəklər geyinin və saçınızı bağlayın (örpək, papaq və s.).



Ot biçən cihazın bıçaqları itilənərkən müvafiq qoruyucu eynəkləri geyinin.

Cihazı yalnız uzun şalvar və boş olmayan geyimlə işə salmaq olar.

Heç bir vaxt boş geyim geyinməyin, o hərəkətli hissələrə (xidmət tutacağına) ilişə bilər – o cümlədən zərərlik məmulatı, qalstuk və şərf də taxmayın.



Əməliyyat zamanı səs olur. Səs sizin eşitmənizə xələl yetirə bilər.

Eşitmə qabliyyətini qoruyan qulaqcıqdan istifadə edin.

4.4 Cihazın nəqli

İti uclu və isti cihaz hissələrində yaralanmanın qarşısını almaq üçün əlcək geyinin.

Cihazı motoru işləyərkən nəql etməyin. Nəql etməmişdən əvvəl motoru söndürün, bıçağın dayanmasını gözləyin və şamı dartın.

Cihazı motoru soyutduqda və mayesiz şəkildə nəql edin.

Aidiyyətli yardımçı hissələrdən (yükləmə hissələri, qaldırma alətləri) istifadə edin.

Cihaz və onunla birlikdə nəql edilən cihaz hissələrini (məs. ot səbəti) yükləmə hissəsinə kifayət qədər bərkliyə malik vasitələrlə (qayıq, ip və s.) bərkidin.

Qaldırma və daşıma zamanı biçmə bıçağı ilə əlaqəyə imkan verməyin.

Zəhmət olmasa, "Nəqli" bölməsində məlumatlara baxın. Orada cihazı necə qaldırmaq o cümlədən daşımağa dair məlumatlar göstərilib. (⇒ 12.)

Cihazın nəqli zamanı regional qaydalara, o cümlədən yük yerində yükün təhlükəsizliyi və onun nəqli ilə bağlı qaydalara diqqət yetirin.

4.5 İşdən əvvəl

Cihazda yalnız onun təlimat kitabçasını oxumuş adamların işləməsinə əmin olun.

Cihazı istismara verməmədən əvvəl yanacaq sisteminin, xüsusilə çən, çənin bağlayıcı qurğusu, şlanq birləşmələri kimi görülən hissələrinin germetikliyini yoxlayın.

Qeyri-germetiklik və ya daxili yanacaq mühərrikinin zədələnməsi aşkar olunduqda - **Yanğın riski!**

istismara verilmədən əvvəl cihazı təmirə təhvil verin və ya dəyişdirilmək üçün satıcıya göndərin.

Motor və elektrik motorlarına malik bağ cihazlarının iş vaxtına dair ərazidəki qaydalara diqqət yetirin.

Cihazın işə salınacağı sahəni tam yoxlayın və daş, çubuq, məftil və cihaza mane ola biləcək digər yad cismləri kənarlaşdırın. Maneələr (məs. ağac hissələri, köklər) ot yüksək olduqda görünməyə bilər.

Buna görə cihazda işə başlamamışdan əvvəl sahədəki kənarlaşdırıla bilinməyən yerləri (maneələri) qeyd edin.

Bütün qüsurlu, köhnə və ya zədələnmiş hissələr maşını istifadə etməzdən əvvəl dəyişdirilməlidir. Maşında istənilən oxunmayan və ya zədələnmiş təhlükəsizlik işarələri və xəbərdarlıqlarını dəyişdirin. STIHL mütəxəssisinizdə əvəzedici yapışqanlar və bütün digər ehtiyat hissələrinin təchizatı var.

Cihaz yalnız müvafiq istismar vəziyyətində istifadə edilə bilər. Hər istifadədən öncə yoxlanılmalıdır:

- cihazın müvafiq şəkildə quraşdırılıb.

- kəsim aləti və bütöv kəsim qurğusu (kəsim bıçağı, bərkidici elementlər, biçmə cihazının korpusu) yaxşı vəziyyətdədir. Xüsusilə, təhlükəsiz bərkitmə, zədə (çertik və ya çatlaqlar) və aşınma üçün yoxlayın. (⇒ 11.4)
- çən qapağı müvafiq şəkildə bərkidilibmi.
- çən və yanacaq daşıyıcı hissələr, həmçinin çənin qapağı yaxşı vəziyyətdədir.
- təhlükəsizlik hissələri (məs. motorun dayandırılması üzrə qol, tullama qapağı, korpus, sükan, qoruyucu çərçivə) qüsursuz vəziyyətdədir və mükəmməl işləyirmi.
- ot tutan səbət zədələnməyib və düzgün şəkildə yerləşdirilib; zədələnmiş ot tutan səbəti istifadə edilməməlidir.
- yağ tökülən hissənin qapağı müvafiq şəkildə bərkidilibmi.

İstənilən zəruri işi icra edin və ya mütəxəssis vasitəçi ilə məsləhətləşin. STIHL, STIHL distribyutorlarını tövsiyə edir.

4.6 İş zamanı

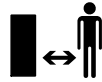

Heyvanlar və ya insanlar, xüsusilə də uşaqlar təhlükə sahəsində olduqda heç bir vaxt işləməyin.

Cihazda quraşdırılmış açar və təhlükəsizlik cihazları çıxarılmamalı və ya ləğv edilməməlidir. Motorun dayandırılması üzrə qolunu heç bir vaxt sükan hissəsinə bərkitməyin (məs. birləşdirici ilə).



Diqqət – Yaralanma təhlükəsi!
Əlinizi və ya ayağınızı heç bir zaman fırlanan hissələrin altına və ya üstünə aparmayın.

Hərəkətli bıçağa əl vurmayın. Atılan hissələrdən kənarında dayanın.

Sükan tərəfindən verilən təhlükəsizlik məsafəsinə hər zaman riayət edin. Sükan hər zaman qaydalara uyğun montaj edilməlidir və dəyişdirilə bilməz. Cihazı heç bir zaman nüklümüş sükanla işə salmayın.

Sükanın əksinə heç bir maddə yerləşdirməyin (məs. iş geyimi).

Yalnız gün işığı və ya yaxşı süni işıqlandırılmış mühitdə işləyin.

Cihazla yağış, qıdılcım və ildirim zamanı işləməyin.

Nəm mühitdə yüksək qəza təhlükəsi mövcuddur.

Sürüşmənin qarşısını almaq üçün xüsusilə ehtiyatlı olmaq lazımdır. Mümkün olduqda nəm ərazidə cihazla işə imkan verməyin.

Çıxan qaz:



Zəhərlənmə vasitəsilə həyatı təhlükə!

Ürəkbulanması, baş ağrısı, görmə qabiliyyətinin pozulması (məs. görüntünün qiçilməsi zamanı), eşitmə qabiliyyətinin pozulması, baş gicəllənmə, konsentrasiyanın pozulması zamanı işi dərhal dayandırın. Bu simptomlar digərləri ilə yanaşı çıxan qazın konsentrasiyası nəticəsində yarana bilər.



Motor işə düşən kimi motordan qalıq qaz havaya çıxır. Bu qazların tərkibində karbon monoksid, rəngsiz və dadsız

qaz, o cümlədən ziyanlı maddələr var. Motoru heç bir zaman bağlı və ya pis havalana ərazidə işə salmayın.

İşə salma:

Cihazı ehtiyatla işə salın – "Cihazı işə salın" (⇒ 10.) bölməsindəki göstərişlərə əməl edin. Bu göstərişlərə əsaslanan işə salma yaralanma təhlükəsini azaldır.

Yaralanma təhlükəsi!

İşə salma ipi çevik şəkildə geriye gedirsə, əl və qol tez tanma motoruna doğru yönəldilir, çünki işə salma ipi buraxıla bilər. Bu geriye vurma sümük sınımasına, burulma və ilişmələrə gətirib çıxara bilər.

İşə salma zamanı hər zaman ayaqlarınızın kəsmə alətlərindən kifayət qədər uzaq olmasına diqqət yetirin.

Cihazı işə salarkən aşırmaq olmaz.

Hərəkətə salınarkən dartma diski işə salına bilməz.

Kənara atma kanalı qapaq və ya ot yığan yeşiklə örtülmədikdə motoru işə salmayın.

Sallanma vəziyyətində iş:

Köndələn istiqamətdə yerləşdikdə iş görün, uzununa salladaraq iş görməyin. Uzununa yerləşdirmə zamanı otbiçənin istifadəçisi nəzarəti itirir, cihaz bu zaman onun üstünə çıxa bilər.

Salanma zamanı gediş istiqamətini dəyişərkən xüsusilə diqqətli olun.

Sallanma zamanı yaxşı vəziyyətə diqqət yetirin və kəskin sallanma zamanı işin qarşısını alın.

Təhlükəsizlik səbəbindən cihaz 25°-lik maili yerdə (46,6 %) sallanıla bilməz.

Yaralanma təhlükəsi!

25° asılma meyli şaquli 100 sm-lik üfqi uzunluqda 46,6 sm şaquli qalxmaya bərabərdir.

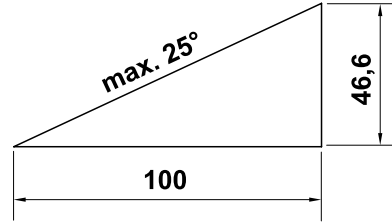

Motorun kifayət qədər yağlanmasına əmin olmaq üçün, cihazı işə salarkən motorun istifadə göstərişlərinə diqqət yetirin.

Fəaliyyət:



Yaralanma təhlükəsi!

Əlinizi və ya ayağınızı heç bir zaman fırlanan hissələrin üzərinə, altına və ya üstünə aparmayın.



Ot biçən fəaliyyətdə olarkən bıçağı düzəltməyə çalışmayın. Ot biçən fəaliyyətdə olarkən qapağı və ot səbətini çıxarmağa çalışmayın. Hərəkətli bıçaq yaralanmaya gətirib çıxara bilər.

Cihazı addımba-addım işə salın – cihazla iş zamanı heç bir vaxt qaçmayın. Cihazın sürətli istifadəsi zamanı ayağın ilişməsi, sürüşmə və s. zamanı yaralanma təhlükəsi artır.

Cihazın istiqamətini dəyişərkən və onu özünüzə tərəf dartarkən xüsusilə diqqətli olun.

Sürüşmə təhlükəsi mövcuddur!

Meyilli yerlərdə, kənar yerlərdə, dəliklər və dambaların yaxınlığında cihaza xüsusi diqqət yetirin. Xüsusilə bu təhlükə sahələrinə qədər olan məsafəyə diqqət yetirin.

Otluğun məhdudlaşdırıldığı yerlərdən (otlağın qorunduğu yerlər, sütunlar, su vintilləri, fundamentlər, elektrik xəttləri və s.) yan keçmək lazımdır. Bu cür kənar obyektlərdə biçmə işi aparmayın.



Dayanması bir neçə saniyə vaxt çəkən kəsici alətlərin dayanana qədər hərəkətinə diqqət yetirin.

Yandırma motoru söndürün, iş sahəsinin dayanmasını gözləyin və alışıdırma şamı ştepseli dartın:

- cihazı tərk etməmişdən əvvəl, o cümlədən nəzarətsiz qoyduqda,
 - yanacaq doldurmamışdan əvvəl. Yalnız yandırma motoru serin olduqda yanacaq doldurun.
- #### **Alışma təhlükəsi!**
- blokmanı kənarlaşdırdıqdan və ya tullama kanalında tutlan hissəni kənarlaşdırdıqdan əvvəl,
 - cihazı qaldırdıqdan və daşıdıqdan əvvəl,
 - cihazın nəql etdikdən əvvəl,
 - biçmə bıçağında iş yerinə yetirdikdən əvvəl,
 - cihaz yoxlandıqdan və ya təmizləndikdən əvvəl və ya digər işlər (məs. sükanı qatladıqdan əvvəl) yerinə yetirdikdən əvvəl,
 - kənar maddələr ilişdikdə və ya qazon biçən anormal titrədikdə. Bu halda cihazın, xüsusilə də kəsim vahidinin (bıçaq, bıçaq dalğası, bıçağın bərkliyi) zədələndiyini yoxlayın və cihazı yenidən işə salmadan və onunla işləməzdən əvvəl lazımi təmir işlərini yerinə yetirin.

! Zədələnmə təhlükəsi!

Güclü vibrasiya adətən xəta göstəricisidir.

Qazon biçən zədələnmiş və ya əyilmiş dirsekli val və ya zədələnmiş və əyilmiş bıçaqla işə salına bilməz.

Əgər müvafiq təcrübəniz yoxdursa, zəruri təmir işlərini mütəxəssisə – STIHL, STIHL mütəxəssislərini tövsiyə edir – icra etdirin.

Yanma motorunu söndürün.

- cihazı emal edilən qazondan və ya qazona tərəf itələdikdə,
- cihazı ot bitməyən yerə itələdikdən əvvəl,
- qapağı açmamışdam və ya səbəti çıxarmamışdan əvvəl.
- cihaz nəql edilməyə hazırlanarsa,
- kəsim hündürlüyünün müəyyən etməmişdən əvvəl.

4.7 Texniki baxış və təmir işləri

Təmizləməyə, quraşdırmaya, təmirə və texniki baxış işlərinə başlamamışdan əvvəl:

- Cihazı bərk, hamar yerdə yerləşdirin,
- Motoru söndürün və soyumasına imkan yaradın,
- Şamı çıxarın.

Diqqət - Yaralanma təhlükəsi!

Yandırma şamı ştekerini yandırma şamından kənar tutun, nəzarətsiz qığılcım yanma və ya enerji pozuntusuna gətirib çıxara bilər. Şamın keçiricisi ilə nəzarətsiz əlaqəsi yanma motorunun arzuolunmaz fəaliyyətinə gətirib çıxara bilər.



! Biçmə bıçağı vasitəsilə yaralanma təhlükəsi!

Başlanğıc ipi dartmaqla iş aləti fırlanma hərəkətinə gələcək. Hər zaman başlanğıc ipi dartarkən biçmə bıçağına qədər xüsusilə əldən və ayaqdan olan məsafəyə diqqət yetirin.

Cihazın motor, üfurmə hissəsi və buxarlandırıcı sahəsində işdən əvvəl sərirlənməsini gözləyin. 80° C və daha artıq temperatur yarana bilər. **Yanma təhlükəsi!**

Motor yağı ilə birbaşa əlaqə təhlükəli ola bilər, bundan əlavə motor yağı silkələne bilməz.

STIHL mühərrik yağının doldurulmasını, o cümlədən mühərrik yağının dəyişdirilməsini STIHL distribütoruna həvalə etməyi məsləhət görür.

Təmizləmə:

İşdən sonra cihaz tam təmizlənməlidir. (⇒ 11.2)

Yığılmış ot qalıqlarını taxta ilə kənarlaşdırın. Biçən alətin aşağı hissəsini fırça və su ilə təmizləyin.

Təmizləmə mövqeyinə gətirməmişdən əvvəl yanacaq çənini boşaldın (məs. boşuna işlətməklə).

Heç vaxt yüksək təzyiqli təmizləyicilərdən istifadə etməyin və maşını axar suda (məsələn, bağça şlanqından istifadə edərək) təmizləməyin.

Güclü təmizləyici vasitələrdən istifadə etməyin. Onlar, STIHL maşınınızın təhlükəsiz istismarını zəiflədərək, plastik və metal hissələri zədələyə bilər.

Yanğın təhlükəsinin qarşısını almaq üçün soyuq hava hissələrinə, sərirlənmə alətlərini və hava üfurmə yerini məs. ot, saman, şibyə, yarpaq və digər yağlardan təmiz saxlayın.

Texniki baxış işləri:

Yalnız bu istifadə təlimatında göstərilən texniki baxış işləri icra edilə bilər. Bütün digər işləri mütəxəssis vasitəci icra etməlidir.

Əgər zəruri təcrübəniz və ya köməkçi avadanlığınız yoxdursa, lütfən, **həmişə** mütəxəssis vasitəci ilə əlaqə saxlayın. STIHL, texniki baxış və təmir işlərini yalnız STIHL mütəxəssis vasitəci tərəfindən həyata keçirməyinizi tövsiyə edir. STIHL-in mütəxəssis vasitəçiləri müntəzəm olaraq təlim kurslarında iştirak edir və texniki məlumat ilə təmin edilir.

Yalnız STIHL tərəfindən bu maşın üçün təsdiqlənmiş alətlər, aksesuarlar və ya qurulmuş cihazlardan, yaxud texniki cəhətdən eyni hissələrdən istifadə edin. Əks halda, fərdi xəsarət və ya maşının zədələnməsi ilə nəticələnən qəzalar təhlükəsi yarana bilər. Əgər hər hansısa bir suallarınız varsa, lütfən, mütəxəssis vasitəci ilə məsləhətləşin.

Orijinal STIHL alətləri, aksesuarlar və ehtiyat hissələrinin xarakteristikası ən yaxşı şəkildə maşın və istifadəçinin tələblərinə uyğunlaşdırılıb. Əsl STIHL ehtiyat hissələri STIHL ehtiyat hissələrinin nömrəsinə, STIHL yazısına və əgər varsa, STIHL ehtiyat hissələri simvoluna görə tanınır. Kiçik hissələrdə yalnız simvol ola bilər.

Təhlükəsizlik tədbirləri üçün yanacaq daşıyıcı komponentlər (yanacaq borusu, yanacaq kranı, yanacaq çəni, çən qapağı, keçidlər və s.) müntəzəm olaraq korlanma və sızıntıya qarşı yoxlanılmalıdır və lazım

olduqda bir mütəxəssis tərəfindən dəyişdirilməlidir (STIHL öz distribütorunu təklif edir).

Xəbərdarlıq və məlumat yapışqanlarını həmişə təmiz və oxunaqlı saxlayın. Zədələnmiş və ya itmiş yapışqanlar STIHL mütəxəssis vasitəçisindən yeni, orijinal lövhələr ilə dəyişdirilməlidir. Əgər komponent yeni komponent ilə əvəz edilibsə, yeni komponentin eyni yapışqanlar ilə təmin edildiyindən əmin olun.

Kəsicici hissələrdə işləri qalın iş əlcəkləri ilə və ehtiyatla yerinə yetirin.

Cihazı təhlükəsiz vəziyyətə gətirmək üçün bütün qayka, bolt və vintləri, xüsusilə də bıçaq vintlərini bərkidin.

Cihazı və ot toplayan səbəti xüsusilə anbarda saxlamamışdan əvvəl (məs. qış fasiləsindən əvvəl) yeyilmə və zədələrə qarşı yoxlayın. Təhlükəsizlik səbəbindən yeyilmiş və ya zədələnmiş hissələri dərhal dəyişin ki, cihaz hər zaman təhlükəsiz şəkildə işləyə bilsin.

Motorun ilkin parametrlərini heç bir vaxt dəyişməyin və onu fırlatmayın.

Texniki baxış üçün hissələr və ya qoruyucu alətlər kənarlaşdırıldıqda onlar müvafiq şəkildə və qaydalara əsasən yenidən qurulmalıdırlar.

4.8 Uzun fasilələr zamanı anbarlama

Cihazı qapalı yerdə saxlamamışdan əvvəl motorun soyumasını gözləyin.

Boşaldılmış çənə malik cihazı və maye ehtiyatını bağlanan və yaxşı havalandırılan otaqda saxlayın.

Cihazın yersiz istifadədən (məs. uşaqlar tərəfindən) qorunduğuna əmin olun.

Çən qış fasiləsindən əvvəl boşaldılmalı olduqda, sərbəst bir yerdə bu yerinə yetirilməlidir (məs. boşauna işlətməklə).

Cihazı anbarda saxlamamışdan əvvəl (məs. qış fasiləsində) tam təmizləyin.

Cihazı şamı çölə dartılmış şəkildə anbarda saxlayın.

Cihazı müvafiq şəkildə saxlayın.

Cihazı örtməmişdən əvvəl onun tam soyumasına imkan verin.

4.9 Tullantının emalı

İstifadə olunmuş neft və ya yanacaq, sürtkü yağları, filtrlər, batareyalar və bənzər aşınma hissələri kimi tullantı məhsulları insanlara, heyvanlara və ətraf mühitə zərər verə bilər və buna görə düzgün şəkildə xaric olunmalıdır.

Tullantı məhsullarının düzgün şəkildə necə xaric olunmasına dair məlumat almaq üçün Təkrar Emal mərkəzinizə və ya distribütorunuza müraciət edin. STIHL, STIHL mütəxəssis vasitəçilərini tövsiyə edir.

Tam istifadə olunmuş cihazın ixtisaslı şəkildə emal olunduğuna əmin olun. Cihazı yalnız tam istifadəyə yararlı olmadıqda emala göndərin. Qəzanın qarşısını almaq üçün yandırma kabelini kənarlaşdırın, çəni boşaldın və motor yağını boşaldın.

Biçmə bıçağı vasitəsilə yaralanma təhlükəsi!

Ot biçəni heç bir vaxt nəzarətsiz saxlamayın. Cihazın xüsusilə də biçmə bıçağını uşaqlardan kənar yerdə saxlanmasına əmin olun.

5. İşarələrin təsviri



Diqqət!

İşə salmamışdan əvvəl istifadə təlimatını oxuyun.



Yaralanma təhlükəsi!

Üçüncü tərəfi təhlükə sahəsindən kənar saxlayın.

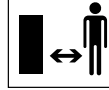

Yaralanma təhlükəsi!

Kəsim alətlərində işdən əvvəl, texniki baxış və təmizləmə işlərindən əvvəl yandırma şamını dartın.

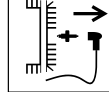

Yaralanma təhlükəsi!

Əl və ayaqları bıçaqdan kənar tutun!



Kəsmə hissəsi maşın söndürüldükdən sonra da bir neçə saniyə işləyir (motorun əyləci/bıçaq əyləci).

RM 248 T, RM 253 T:



Dartma diskini yandırın.



Alışdırma motorunu işə salın.



Alışdırma motorunu söndürün.

6. Çatdırılma həcmi



Mövq işarə

Ədəd

Mövq işarə	Ədəd
A	1
B	1
C	1
D	2
E	2
F	1
	1
	1

7. Cihazı işə hazırlamaq

7.1 Ümumi



Yaralanma təhlükəsi

"Sizin təhlükəsizliyinizə dair" hissəsindəki təhlükəsizlik göstərişlərinə diqqət yetirin. (⇒ 4.)

- Bütün təsvir olunmuş işlər üçün cihazı tarazlanmış, hamar və bərk səthdə yerləşdirin.

7.2 Sükanı montaj edin



Sıxılma təhlükəsi!

Hər iki fırlanma tutacağı (D) fırladarkəni sükanın yuxarı hissəsini (1) əl ilə ən yuxarı yere gətirin.

- Hamar və dairəvi vintləri (E) ip vasitəsilə (F) ilişdirin.
- İp alətini (F) motorun dayandırılması ipindən (2) asın.
- **RM 248 T, RM 253 T:** İp alətini (F) hərəkət mexanizmi ipindən (3) asın.
- Sükanın yuxarı hissəsini (1) şəkilləki kimi sükanın aşağı hissəsindən (4) salın.
- Hamar və dairəvi vintləri (E) – solda ip aləti (F) ilə, sağda – daxildən dəliklərdən keçirin və fırlanma tutacaqlarında (D) bərkidin.

7.3 İşə salma ipi aşağı yuxarı açın



Açın:

- Alışdırma şamı ştepselini yandırma motorundan dartın.
- Motorun dayandırılması üzrə qolu (1) sükana doğru dartın və saxlayın.
- İşə salma ipini (2) yavaş-yavaş dartın və dartma kəməridən (3) asın.
- İşə salma ipini (2) və motorun dayandırılması üzrə qolu (1) yavaş-yavaş buraxın.
- Alışdırma şamı ştepselini taxın.

Yuxarı dartın:

- Alışdırma şamı ştepselini yandırma motorundan dartın.
- Motorun dayandırılması üzrə qolu (1) sükana doğru dartın və saxlayın.
- İşə salma ipini (2) yavaş-yavaş dartın və idarəsini (3) təbiiq edin.
- İşə salma ipini (2) yavaş-yavaş geriye çəkin və motorun dayandırılması üzrə qolu (1) buraxın.
- Alışdırma şamı ştepselini taxın.

7.4 Əyilən yuxarı hissəni bağlayın



Əraziyə qənaət etməklə daşımaq və saxlama üçün əyilən yuxarı hissə (1) bükülə bilər.



Yaralanma təhlükəsi!

Bükməmişdən əvvəl motoru söndürün və şamı dartın.

Əyilən yuxarı hissə (1) əlavə çəki ilə yüklənə bilməz (məs. əyilən hissənin üstünə atılmış paltar ilə).

İlişmə təhlükəsi!

Fırlanma hissələrinin boşaldılması ilə (3) əyilən yuxarı hissə (1) özbaşına bükülə bilər. Ona görə əyilən yuxarı hissələri (1) hər iki tərəfi boşaltmamışdan əvvəl (3) yuxarı hissədə bərk tutun.

- Başlanğıc sütunu asın. (⇒ 7.3)
- Hər iki tərəfdə (3) fırlanan tutacağı boşaldın (saatın əqrəbinin əksi istiqamətində fırladın).
- Əyilən yuxarı hissəni (1) yavaş-yavaş qabağa itələyin.

7.5 Ot tutan səbəti qurun



- Səbətin yuxarı hissəsini (B) səbətin aşağı hissəsinə (C) yerləşdirin.
- Düzgün oturacağı yoxlayın: Örtük (1) açılan hissələrin (2) üstündə yerləşməlidir. Örtük (1) açılan hissələrin (3) üstündə yerləşməlidir. Səbətin yuxarı hissəsini (B) səbətin aşağı hissəsinə (C) kənarından dairəvi şəkildə yerləşməlidir.
- Örtük (1) arxadan orta hissədən zəif təzyiqlə açılan hissələrə (2) səbətin aşağı hissəsinə basılmalıdır.

7.6 Ot səbətini çıxarın və asın



Yaralanma təhlükəsi!

Səbəti çıxarmamışdan və asmamışdan əvvəl motoru söndürün.

Açın:

- Qapağı (1) açın və saxlayın.
- Ot tutan səbəti (2) tutacaqla (3) cihazın arxa hissəsində qəbul hissəsinə (4) yerləşdirin. qapağın (5) bağlı olmasına əmin olun.
- qapağı (1) buraxın.

Yuxarı dartın:

- qapağı (1) açın və saxlayın.
- ot səbətini (2) qaldırın və arxaya çəkin.
- qapağı (1) yavaş-yavaş bağlayın.

7.7 Mərkəzi kəsim hündürlüyünün təqdimatı



Yaralanma təhlükəsi!

Kəsim hündürlüyünü qurmamışdan əvvəl motoru dayandırın.

Ümumilikdə 7 müxtəlif kəsim hündürlüyünü qurmaq olar, onlar **25 mm** və **75 mm** arasında dəyişirlər.

Kəsim hündürlüyü 1:
ən aşağı kəsim hündürlüyü

Kəsim hündürlüyü 2:
ən yüksək kəsim hündürlüyü

- Kəsim hündürlüyünün quraşdırılması üçün dəstəyi (1) əllə arxa çarxa doğru (2) basın və saxlayın.
- Kəsim hündürlüyünü quran dəstəyi (1) arzu olunan mövqeyə gətirin.
- Kəsim hündürlüyün quran dəstəyi (1) tədricən buraxın və işə salın.

7.8 Yanacaq və motor yağı



Zədələnmə təhlükəsi!

"Sizin təhlükəsizliyinizə dair" hissəsindəki təhlükəsizlik göstərişlərinə diqqət yetirin. (⇒ 4.)



Cihazın zədələnməsinə yol verməyin!

İşə başlamamışdan əvvəl motor yağını doldurun (yandırma motorun istifadə təlimatına baxın). STIHL motor yağını doldurmaq üçün yardımçı vasitədən (məs. qıfdan) istifadə etməyi məsləhət görür. Cihazla birlikdə belə yardımçı vasitə təqdim olunmur.

Motor yağı:

Yandırma motorun istifadə təlimatında istifadə olunan motor yağı və onun doldurulan yağın həcmi ilə bağlı göstərişlərə diqqət yetirin. Dolma səviyyəsinə müntəzəm olaraq nəzarət edin (yandırma motorun istifadə təlimatına baxın). Yağın normadan az və çox olmasına imkan verməyin.

Yanacaq:

Məsləhət:

Təzə yanacaq.

Yandırma motorun istifadə təlimatında istifadə olunan yanacağın keyfiyyəti (oktanın miqdarı) ilə bağlı göstərişlərə diqqət yetirin;

– Quruşunsuz benzin

Yanacağı doldurmaq üçün qıfdan istifadə edilməlidir (bu cihazla birlikdə təqdim olunmur).

8. Təhlükəsizlik qurğusu

Maşın təhlükəsiz istismar və qeyri-müvafiq istifadənin qarşısının alınması üçün bir neçə təhlükəsizlik cihazı ilə təchiz edilib.



Xəsərət riski!

Əgər təhlükəsizlik cihazı qüsurlu olarsa, maşın istismar edilməməlidir. Mütəxəssis vasitəçi ilə məsləhətləşin; STIHL, STIHL mütəxəssis vasitəçisini tövsiyə edir.

8.1 Qoruyucu alət

Ot biçən kəsim bıçağı və atılan maddələrlə əlaqənin qarşısını alan qoruyucu alətlə təmin olunub.

buraya qaz çıxan alət, tulan maddələr üçün qapaq və müvafiq şəkildə montaj edilmiş sükan daxildir.

8.2 Motorun dayandırılması üzrə qol

Qazon biçən motoru dayandırma hissə ilə təmin olunub.

İşlək vəziyyətdə motorun dayandırılması üzrə qolunu buraxdıqdan sonra yandırma motoru dayanır.

Yandırma motoru və kəsim bıçağı 3 saniyə ərzində sükunət vəziyyətinə gəlir.



Zədələnmə təhlükəsi!

Bıçağın sonrakı istifadəsi müddəti böyük olarsa, cihazı istifadə etməyin və ixtisaslı distribyutora aparın.

Sonrakı vaxtın ölçülməsi

Yandırma motorunun işə salınmasından sonra bıçaq fırlanır və səs eşidilməyə başlayır. Sonrakı vaxt yandırma motorunu söndürdükdən sonra küləyin səsi müddətinə uyğun gəlir, motorun dayandırılması alətini buraxdıqdan sonra o, saatla ölçülə bilər.

9. İşə dair göstərişlər

Gözəl və qalın qazonu

- əldə etmək üçün qazonu aşağı gediş sürəti ilə biçmək lazımdır.
- qazon tez-tez biçilməli və qısa formada saxlanmalıdır.
- İsti və quru iqlimdə qazon qısa biçilməzsə, günəş onu yandıra və görünməz edə bilər.

- əgər iti biçim bıçağından istifadə olunarsa, bıçaq müntəzəm olaraq itilənməlidir (distribyutorlar).
- kəsim istiqaməti müntəzəm olaraq dəyişdirilməlidir.

9.1 Xidmət göstərən iş sahəsi



- Yanma motoru işə düşərkən və fəaliyyət zamanı xidmət göstərən təhlükəsizlik səbəbindən iş sahəsində sükanın arxasında olmalıdır. Sükan tərəfindən verilən təhlükəsizlik məsafəsinə hər zaman riayət edin.
- Ot biçənə yalnız bir nəfər xidmət göstərə bilər, üçüncü tərəf təhlükə sahəsindən kənarında durmalıdır. (⇒ 4.)

10. Cihazı işə salmaq

10.1 Yandırma motoru işə salın



Cihazın zədələnməsinə yol verməyin!

Yandırma motoru yüksək ot olan yerdə o cümlədən dərin kəsim hündürlüyündə işə salmayın. Bu zaman çətinliklə işə başlanıla bilər. İşə salma prosesindən sonra yandırma motoru sabit qaz tənzimləməsinə əsasən hər zaman optimal dövrətmə sayı ilə işləyir.

- Motorun dayandırılması üzrə qolu (1) sükana doğru dartın və saxlayın.

- İşə salma ipini (2) sıxmaya qarşı müqavimət yaranana qədər yavaşca dartın. Daha sonra möhkəm və cəld şəkildə qolun uzunluğu qədər dartın. İşə salma ipini (2) yenidən asta-asta geri yığın ki, o, yenidən bükülüb yığıla bilsin. Yandırma motoru işə düşənədək prosesi təkrar edin.

10.2 Yandırma motoru söndürün



Yandırma motoru söndürmək üçün motorun dayandırılması üzrə qolu (1) işə salın.

Yandırma motoru və kəsim bıçağı qısa vaxtdan sonra dayanır.

10.3 Hərəkət mexanizminin qolu (RM 248 T, RM 253 T)



Hərəkət mexanizmini yandırın:

- Yandırma motoru işə salın. (⇒ 10.1)
- Hərəkət mexanizmini (1) sükana doğru basın və saxlayın. Hərəkət mexanizmi yanır və qazon biçən irəli hərəkət edir.

Hərəkət mexanizmini söndürün:

- Hərəkət mexanizminin qolu (1) buraxın. Hərəkət mexanizmi sönmür və qazon biçən dayanır. Yandırma motorun hərəkətini davam etdirir.

10.4 Doldurma vəziyyəti üzrə göstəriç



Bıçağın əmələ gətirdiyi hava axını doldurma vəziyyəti üzrə göstəricini (1) yüksəldir. Ot tutan səbəb dolarsa, hava axını dayanır. Hava axını çox zəifdirsə,

doldurma vəziyyəti üzrə göstərici (1) boş vəziyyətdə olur. Bu ot tutan səbətin boşaldılmasını göstərən bir bildirişdir.

Doldurma vəziyyəti üzrə göstəricinin məhdudiyətsiz funksiyası yalnız optimal hava axını ilə təmin olunur. Yaş, yoğun və ya uzun ot, yaxın kəsmə addımları, çirkənmə və ya bu kimi kənar amillər hava axını və doldurma vəziyyəti üzrə göstəricinin işinə təsir göstərə bilər.

A Ot tutan səbət doldurulur:

B Ot tutan səbət doludur:

- Dolmuş ot tutan səbəti boşaldın (⇒ 10.5).

10.5 Ot səbətini boşaldın



Yaralanma təhlükəsi!

Səbəti çıxarmamışdan əvvəl motoru söndürün.

- Ot səbətini çıxarın. (⇒ 7.6)
- Ot səbətini tutacaqda (1) və dəstəkdə (2) saxlayın və kəsilməmiş otları kənarlaşdırın.
- Qapağın (3) bağlı olmasına əmin olun. Ot səbətini yerləşdirin. (⇒ 7.6)

11. Texniki baxış

11.1 Ümumi



Yaralanma təhlükəsi!

"Sizin təhlükəsizliyinizə dair" hissəsindəki təhlükəsizlik göstərişlərinə diqqət yetirin (⇒ 4.).

Mütəxəssis vasitəçi tərəfindən illik xidmət:

Qazon biçən mütəxəssis vasitəçi tərəfindən illik yoxlanmalıdır. STIHL, STIHL mütəxəssis vasitəçilərini tövsiyə edir.

11.2 Cihazı təmizləyin

Texniki baxış üzrə interval:

Hər işdən sonra



Yaralanma təhlükəsi!

Motoru söndürün və şamı motordan dartın.

Təmizləmə mövqeyinə gətirməmişdən əvvəl yanacaq çəni boşaldın (boşuna işlətməklə).

Təmizləmə mövqeyi:

- Kəsim hündürlüyü 1-i seçin: (⇒ 7.7)
- Fırlanma hissələrinin boşaldılması ilə(1) əyilən yuxarı hissə(2) özbaşına bükülə bilər.
- Qapağı açın və saxlayın.
- Cihazı özü təmizləmə mövqeyində durana kimi təmizləmə mövqeyinə gətirin.

11.3 Alışdırma motoru

Texniki baxış üzrə interval:

Motorun təlimat kitabçasına baxın.

Ümumi göstərişlər:

Motor üçün təmin olunmuş təlimat kitabçasında xidmət və texniki baxış göstərişlərinə diqqət yetirin.

Uzun müddətli istifadə zamanı yağın kifayət qədər həcmi, yağın və hava filterinin müntəzəm dəyişdirilməsi vacibdir.

Məsələlər görülən yağ dəyişdirilməsi-fasilələri, o cümlədən motor yağı və yağın həcmi ilə bağlı məlumatı motorun istifadə təlimatında tapa bilərsiniz.

Sərinlədici alətlər hər zaman təmiz saxlanmalıdır, bu, motorun kifayət qədər soyumasını mümkün edə bilər.

11.4 Biçmə bıçağının qaynaq sərhəddini yoxlayın



Yaralanma təhlükəsi!

"Sizin təhlükəsizliyinizə dair" hissəsindəki təhlükəsizlik göstərişlərinə diqqət yetirin. (⇒ 4.)

Texniki baxış üzrə interval:

İşə başlamamışdan əvvəl.



Yaralanma təhlükəsi!

Bərkidilmiş biçmə bıçağı çıxma və ağır yaralanmaya səbəb ola bilər. Bıçağın texniki baxışına dair göstərişlərə hər zaman əməl etmək lazımdır.

Biçmə bıçağı tətbiq yerindən və müddətindən asılı olaraq kəskin yeyilə bilər. Cihazı qumlu yerdə və quru şəraitdə istifadə etdikdə, biçmə bıçağı güclü zədələyə və tez yeyilə bilər.

Yoxlama gedişatı:

Yoxlamadan əvvəl biçmə bıçağını (1) əsaslı şəkildə təmizləyin.

- Cihazı təmizləmə mövqeyinə gətirin. (⇒ 11.2)

Biçmə bıçağının gücü:

Biçəğin gücü (A) hər yerdə biçmə bıçağında verilməlidir. Vacib yerlər şəkildə göstərilib. (Bıçaq itələyicisinin vasitəsilə yoxlama).

A = 2 mm

Kəsicinin birləşmə sərhəddi:

İtilmə zamanı kəsicilər maksimal (B) məsafə ilə geriye çəkile bilərlər. Yoxlama üçün xətkəsi (2) bıçağın qabaq kənarına (3) yerləşdirin və yeyilməsini yoxlayın.

B = 5 mm

11.5 Biçmə bıçağına texniki baxış



Yaralanma təhlükəsi!

"Sizin təhlükəsizliyinizə dair" hissəsindəki təhlükəsizlik göstərişlərinə diqqət yetirin. (⇒ 4.) Bıçağın itilənməsini distribyutora həvalə etməyiniz məsləhət görülür.

Biçmə bıçağını demontaj edin:

Demontaj üçün (1) (təqr. 60 x 60 mm) taxta hissəsini biçmə bıçağının (2) əksinə istifadə edin.

- Bıçağın vintlərini (3) boşaldın və çıxarın. Bıçaq vintləri (3), diskler (4) və biçmə bıçağını (2) çıxarın.

Biçmə bıçağını itiləyin:



Yaralanma təhlükəsi!

İtilmə zamanı qrupuycu eynək və əlcək geyinin.

- Biçmə bıçağını itiləmə zamanı serinlədin, məs. su ilə. Göyermə baş verməməlidir, əks halda kəsim davamlılığına maneəçilik törədilə bilər.

- vibrasiyanın qarşısını almaq üçün biçmə bıçağını eyni səviyyədə itiləyin.
- **30°** kəsim bucağına riayət etmək lazımdır.
- İtilmə zamanı yeyilmə sərhəddinə fikir verin.



Yaralanma təhlükəsi!

Sınma və ya çat göründükdə və ya yeyilmə sərhəddinə çatdıqda biçmə bıçağı yenilənməlidir (⇒ 11.4).

Biçmə bıçağını montaj edin:

Montaj üçün (1) taxta hissəsini biçmə bıçağının (2) əksinə istifadə edin.



Biçmə bıçağının alt hissəsindəki örtük yanlış montajın qarşısını alır.

- Bıçağın vintlərini (3) **Loctite 243** ilə təmizləyin.
- Biçmə bıçağını (2) yüksən əyilmiş kantlarla bıçağın üstünə yuxarıya doğru (5) yerləşdirin.
- Təhlükəsizlik vintini (4) yerlədirin və bıçaq vintləri ilə (3) **60 - 65 Nm** ilə bərkidin.



Yaralanma təhlükəsi!

Bıçaq vintinin müəyyən edilmiş dartma anına əməl edilməlidir. Təhlükəsizlik disk (4) hər bıçaq montajı zamanı yenilənməlidir. Bıçaq vinti (3) hər bıçaq montajı zamanı yenilənməlidir.

11.6 Anbarda saxlama (qış fasiləsi)

Cihazı sakit vəziyyətdə uzun müddət saxlayarkən (qış fasiləsi) aşağıdakı maddələrə diqqət yetirin:

- Cihazın bütün xarici hissələrini ehtiyatla təmizləyin.

- Bütün hərəkətli hissələri yaxşı yağlayın, o cümlədən qatı yağ vurun.
- Yanacaq çəni və qaz çənini boşaldın (məs. boşuna işlətməklə).
- Yanacaq şamlarını çıxarın (yandırma motorunun istifadə təlimatına baxın) və təqr. 3 cm³ motor yağını yanacaq şamının açılan hissəsi ilə motora doldurun. Yanacaq motorunu yanacaq şamı olmadan işə salın (başlanğıc ipi dartın).



Yanma təhlükəsi!

Yandırma şamını yanma təhlükəsinə görə yanma dəliyindən kənar saxlayın.

- Yandırma şamını yenidən bağlayın (Motorun istifadə təlimatlarına baxın).
- Yağ dəyişməsinə yerinə yetirin (Motorun istifadə təlimatlarına baxın).
- Cihazı quru, bağlı və tozsuz yerdə saxlayın. Cihazın uşaqlardan kənar yerdə saxlanmasına əmin olun.

12. Nəql

12.1 Nəql



Yaralanma təhlükəsi!

Nəql etməmişdən əvvəl "Sizin təhlükəsizliyinizə dair" hissəsindəki göstərişlərə diqqət yetirin. (⇒ 4.) Cihazı ikinci şəxsin köməyi ilə daşıyın. Hər zaman təhlükəsizlik geyimini geyinin (Təhlükəsizlik ayaqqabıları, bərk əlcəklər). Qaldırmamışdan və nəql etməmişdən əvvəl yandırma şamını dartın.

Cihazı qaldırın və ya daşayın:

- Cihazı istisnasız şəkildə saxla nöqtəsində (1) və idarəetmə üçün yuxarı hissədə (2) o cümlədən qatlanmayan yuxarı hissədən tutaraq (3) qaldırın və daşayın (bax Şəkil **A**).

Cihazın nəqli:



Yaralanma təhlükəsi!

cihazı yalnız bütün dörd çarxı üstündə duranda istifadə edin. Bu halda biçmə bıçağı sərbəst deyil və heç bir motor yağı və ya yanacaq çıxa bilməz (bax Şəkil **B**).

Yükləmə sahəsində nəql zamanı (qoşqu, avtomobil və s.) cihazı müvafiq və kifayət edən bərkitmə vasitəsi ilə sürüşməyə qarşı sığortalayın. İpi və ya kəməri aşağıdakı hissələrdə cihaza bərkidin:

- Qabaq çarx, arxa çarx
- Sükanın aşağı hissələri

13. Tullantını azaltmaq və zərərlərin qarşısını almaq

Məhsul qrupunun texniki baxışı və qayğısına dair vacib göstərişlər

Ot biçmə cihazı üçün yanacaq (STIHL RM)

STIHL, istismar təlimatlarında ehtiva edilən, xüsusilə də, təhlükəsizlik, istismar və texniki baxış ilə əlaqədar məlumata riayət etməməkdən yaranan və ya icazəsiz qurulmuş cihaz və ya ehtiyat hissələrinin istifadəsindən irəli gələn maddi və ya fərdi zədəyə görə öhdəlik daşıyır.

Lütfən, STIHL maşınınız üçün baş verə biləcək zədənin və ya həddən artıq aşınmanın qarşısını almaq üçün aşağıdakı mühüm məlumata həmişə əməl edin:

1. Yeyilmə hissələri

STIHL maşınının bəzi hissələri hətta müvafiq şəkildə istifadə edildiyi zaman belə normal yeyilməyə məruz qalır və növündən və istifadə müddətindən asılı olaraq vaxtında dəyişdirilməlidir.

Buraya aiddir:

- bıçaq
- ot tutan səbət
- kəmə (RM 248 T, RM 253 T)

2. Bu istifadə təlimatında olan məlumat ilə uyğunluq

STIHL maşını bu istifadə təlimatında göstərilən diqqət ilə istifadə edilməli, təmir edilməli və saxlanmalıdır. Təhlükəsizlik, istismar və texniki baxış təlimatları ilə uyğunsuzluqdan irəli gələn istənilən zədə yalnız istifadəçinin öhdəliyindədir.

Bu xüsusilə tətbiq edilir:

- məhsula STIHL tərəfindən təsdiq olunmayan dəyişikliklərə.
- STIHL tərəfindən icazə verilməmiş yanacaq vasitələrinin (sürtkü maddələri, benzin və motor yağı, mühərrik istehsalçısının təlimatlarına baxın) istifadəsi zamanı.
- Təsdiqlənməyən və ya cihaz üçün müvafiq olmayan, yaxud aşağı keyfiyyətli alətlərin və ya aksesuarların istifadəsi.
- məhsuldan yanlış istifadə.
- Məhsuldan idman və ya yarış məqsədləri üçün istifadə.
- Məhsulun qüsurlu komponentlər ilə davamlı istifadəsi nəticəsində yaranan zədə.

3. Texniki baxış işləri

"Texniki baxış" bölməsində qeyd olunan bütün əməliyyatlar müntəzəm olaraq icra edilməlidir.

Əgər bu texniki baxış işləri istifadəçi tərəfindən icra edilməzsə, mütəxəssis vasitəçi onları yerinə yetirmək üçün səlahiyyətəndirilməlidir.

STIHL, texniki baxış və təmir işlərini yalnız STIHL mütəxəssis vasitəçi tərəfindən həyata keçirməyinizi tövsiyə edir.

STIHL-in mütəxəssis vasitəçiləri müntəzəm olaraq təlim kurslarında iştirak edir və texniki məlumat ilə təmin edilir.

Əgər bu əməliyyatlar nəzarətsiz qalarsa, istifadəçinin öhdəliyində olan xətalər yarana bilər.

digərləri ilə yanaşı buraya aiddir:

- aidiyyətsiz saxlanma zamanı korroziya və digər zərərlər.
- keyfiyyətə aşağı olan ehtiyat hissələrinin istifadəsi nəticəsində cihaza dəyən ziyan.
- vaxtında edilməyən və ya kifayət qədər olmayan texniki baxış nəticəsində zərərlər, o cümlədən, distribyutorların emalatxanasında yerinə yetirilməmiş texniki baxış və ya təmir işləri nəticəsində zərərlər.

14. Ətraf mühitin qorunması



Bilçilmiş ot qalığı tullantı deyil və kompostlaşdırılmalıdır.

Qablaşdırma, cihaz və onun hissələri də yenidən emal oluna bilən materiallardan hazırlanıb və emal edilməlidirlər.

Material qalıqlarının ayrılmış, ətraf mühitə uyğun emalı dəyərli maddələrin yenidən istifadəsini mümkün edir. Bu səbəbdən cihazın müəyyən istifadəsindən sonra onu dəyərli maddələrin toplandığı yere gətirin. Zəhmət olmasa, "Yenidən emal" bölməsində emal məlumatlarına baxın. (⇒ 4.9)

Tullantı məhsullarının yenidən necə olunması haqqında məlumat üçün Emal mərkəzinə və ya distribyutorunuza müraciət edin.

15. Qalıq ehtiyat hissələri

Kəsim bıçağı RM 248, RM 248 T

6350 702 0103

Kəsim bıçağı RM 253, RM 253 T

6371 702 0102

Bıçaq vintləri

9008 319 9028

Təhlükəsizlik diski

0000 702 6600

i Kəsim bıçağının bərkidilməsi elementləri (məs. bıçaq vintləri) bıçağın dəyişdirilməsi, o cümlədən bıçağın montajı zamanı əvəz edilməlidir. Ehtiyat hissələrini STIHL distribyutorlarından tapmaq olar.

16. Aİ – Uyğunluğun təsdiqlənməsi

16.1 Ot biçmə cihazı üçün yanacaq (STIHL RM)

STIHL Tirol GmbH
Hans Peter Stihl-Strasse 5
6336 Langkampfen
Avstriya

yalnız bizim öhdəliyimizə əsasən bəyan edir ki, cihaz

Yandırma motoru ilə işə salınan qazon biçən (STIHL RM)

Ticarət nişanı:

STIHL

Növ:

RM 248.0

RM 248.0 T

Seriya

6350

identifikasiyası:

Növ:

RM 253.0

RM 253.0 T

Seriya

6371

identifikasiyası:

aşağıdakı AB Direktivlərinə uyğundur: 2011/65/EU, 2000/14/EC, 2014/30/EU, 2006/42/EC

Məhsul aşağıdakı standartlara uyğun şəkildə hazırlanıb: EN ISO 5395-1, EN ISO 5395-2, EN 14982

Məhsulların inkişafı və hazırlanması üçün istehsal tarixində etibarlı olan norma versiyaları etibarlı sayılır.

Müvafiq uyğunluğun qiymətləndirilməsi proseduru:

Əlavə VIII (2000/14/EC)

Qeyd edilən yerin adı və ünvanı:

TÜV Rheinland LGA Products GmbH
Tillystraße 2
D-90431 Nürnberg

Texniki sənədlərin hazırlanması və saxlanması:

Sven Zimmermann
STIHL Tirol GmbH

İstehsal ili və cihazın nömrəsi cihazın qiymətləndirmə lövhəsində görünür.

Ölçülmüş keçid gücü səviyyəsi:

RM 248.0: 95,2 dB(A)

RM 248.0 T: 95,2 dB(A)

RM 253.0: 97,0 dB(A)

RM 253.0 T: 97,0 dB(A)

Zəmanətli keçid gücü səviyyəsi:

RM 248.0: 96 dB(A)

RM 248.0 T: 96 dB(A)

RM 253.0: 98 dB(A)

RM 253.0 T: 98 dB(A)

Langkampfen,
2020-01-02 (İİİ-AA-GG)

STIHL Tirol GmbH

Səlahiyyətli nümayəndə,

, Matthias Fleischer, Tədqiqatlar və layihələşdirmə şöbəsinin rəhbəri

Səlahiyyətli nümayəndə,

, Sven Zimmermann, Keyfiyyət şöbəsinin rəhbəri

17. Texniki məlumatlar

RM 248.0 / RM 248.0 T, RM 253.0 / RM 253.0 T:

Yandırma motoru, istehsal ili:	4 çarxlı yandırma motoru
Kəsim alətinin növü:	Bıçaq qolu
Təhlükəsizlik qurğusu:	Motorun dayandırılması
İşə salma aləti:	İp qoşqusu
Arxa çarx mexanizmi (RM 248.0 T/ RM 253.0 T)	1 ön girişli
Qarşıda çarx ölçüsü:	180 mm
Arxada çarx ölçüsü:	200 mm
Kəsim hündürlüyü:	25-75 mm
Ot tutan səbətinin doldurulan yağın həcmi:	55 l

RM 248.0 / RM 248.0 T:

Seriya identifikasiyası:	6350
Kəsim eni:	46 sm
U/E/H:	155/52/106 sm
Bıçaq vintinin dartma anı:	60-65 Nm

RM 248.0:

Motor növü:	STIHL EVC 200
Motorun dövrüyyə sayına uyğun güc:	2,1-2900 kVatt-fırlanma/də q

RM 248.0:

Gediş sahəsi:	139 ccm
Yanacaq çəni:	0,9 l
Kəsicilərin fırlanma sürəti:	2900 fırlanma/də q
Motorun fırlanma sayı:	2900 fırlanma/də q
2000/14/EC Direktivinə müvafiq olaraq:	
Zəmanətli səs gücü səviyyəsi $L_{WA,d}$	96 dB(A)
2006/42/EC Direktivinə müvafiq olaraq:	
İş yerində səs səviyyəsi L_{pA}	83 dB(A)
Təhlükə K_{pA}	2 dB(A)
EN 12096-a əsasən verilmiş vibrasiya dəyəri:	
Ölçülmüş dəyər a_{hw}	4,00 m/san ²
Təhlükə K_{hw}	2,00 m/san ²
EN 20643-a əsasən ölçmə	
Çəki:	26 kq

RM 248.0 T:

Motor növü:	B&S Series 550 EX OHV RS
Motorun dövrüyyə sayına uyğun güc:	2,1-2800 kVatt-fırlanma/də q
Gediş sahəsi:	140 ccm
Yanacaq çəni:	0,8 l
Kəsicilərin fırlanma sürəti:	2800 fırlanma/də q
Motorun fırlanma sayı:	2800 fırlanma/də q

RM 248.0 T:

2000/14/EC Direktivinə müvafiq olaraq:	
Zəmanətli səs gücü səviyyəsi $L_{WA,d}$	96 dB(A)
2006/42/EC Direktivinə müvafiq olaraq:	
İş yerində səs səviyyəsi L_{pA}	82 dB(A)
Təhlükə K_{pA}	2 dB(A)
EN 12096-a əsasən verilmiş vibrasiya dəyəri:	
Ölçülmüş dəyər a_{hw}	4,85 m/san ²
Təhlükə K_{hw}	2,43 m/san ²
EN 20643-a əsasən ölçmə	
Çəki:	27 kq

RM 253.0 / RM 253.0 T:

Seriya identifikasiyası:	6371
Kəsim eni:	51 sm
U/E/H:	160/55/106 sm
Bıçaq vintinin dartma anı:	60-65 Nm

RM 253.0:

Motor növü:	B&S Series 625
Motorun dövrüyyə sayına uyğun güc:	2,2-2800 kVatt-fırlanma/də q
Gediş sahəsi:	150 ccm
Yanacaq çəni:	0,8 l
Kəsicilərin fırlanma sürəti:	2800 fırlanma/də q
Motorun fırlanma sayı:	2800 fırlanma/də q

RM 253.0:

2000/14/EC

Direktivinə müvafiq olaraq:

Zəmanətli səs gücü səviyyəsi L_{WAAd} 98 dB(A)

2006/42/EC

Direktivinə müvafiq olaraq:

İş yerində səs

səviyyəsi L_{pA} 85 dB(A)Təhlükə K_{pA} 2 dB(A)

EN 12096-a əsasən verilmiş vibrasiya dəyəri:

Ölçülmüş dəyər a_{HW} 5,00 m/san²Təhlükə K_{HW} 2,50 m/san²

EN 20643-a əsasən ölçmə

Çəki: 26 kq

RM 253.0 T:

Motor növü:

B&S Series 625

2,2-2800

Motorun dövrüyyə sayına uyğun güc:

kVatt-fırlanma/də q

Gediş sahəsi:

150 ccm

Yanacaq çəni:

0,8 l

Kəsici aletin fırlanma sürəti:

2800 fırlanma/də q

Motorun fırlanma sayı:

2800 fırlanma/də q

2000/14/EC

Direktivinə müvafiq olaraq:

Zəmanətli səs gücü səviyyəsi L_{WAAd} 98 dB(A)**RM 253.0 T:**

2006/42/EC

Direktivinə müvafiq olaraq:

İş yerində səs

səviyyəsi L_{pA} 85 dB(A)Təhlükə K_{pA} 2 dB(A)

EN 12096-a əsasən verilmiş vibrasiya

dəyəri:

Ölçülmüş dəyər a_{HW} 5,00 m/san²Təhlükə K_{HW} 2,50 m/san²

EN 20643-a əsasən ölçmə

Çəki: 28 kq

17.1 REACH

REACH kimyəvi maddələrin qeydə alınması, qiymətləndirilməsi və buraxılması

1907/2006 sayılı REACH qaydalarına riayət edilməsi üçün məlumatlar www.stihl.com/reach saytında verilib.

18. Xətanın axtarılması

✂ Lazım olarsa, mütəxəssis vasitəçi ilə əlaqə saxlayın; STIHL, STIHL mütəxəssis vasitəçisini tövsiyə edir.

📖 motorun təlimat kitabçasına baxın.

Qüsür:

Yandırma motoru işləmir

Mümkün səbəb:

- Motorun dayandırılması üzrə qol işə salınmayıb.
- Çəndə yanacaq yoxdur; yanacaq xətti tutlub.

- Çəndə pis, çirkli və ya köhnə yanacaq var.
- Hava süzğəci çirklidir.
- Alışdırma şamı ştəpseli şamdan çıxarılıb; yandırma kabeli tıxacı pis taxılıb.
- Alışdırma şamı sürüşüb və ya zədələlib; elektrodlar arası yanlış məsafə.

Həll:

- Motorun dayandırılması üzrə qolu sükana doğru dartın və saxlayın. (⇒ 10.1)
- Yanacaq doldurun, yanacaq xəttini təmizləyin. ✂
- Hər zaman təzə markalı yanacaqdan, qurğuşunsuz benzindən istifadə edin, qaz çıxan hissəni təmizləyin. ✂
- Hava süzğəcini təmizləyin. ✂
- Alışdırma şamı ştəpselini yerləşdirin, yanacaq kabeli və tıxac arasında əlaqəni yoxlayın. ✂
- Alışdırma şamını təmizləyin və ya əvəz edin; elektrod arası məsafəni qurun. ✂

Pozuntu:

Çətin işə salma və ya motorun gücünün zəifləməsi baş verir.

Mümkün səbəblər:

- Ot biçənin tüstü çıxan hissəsi tutulub.
- Çox kiçik kəsmə səviyyəsi ilə ot biçilir, o cümlədən itələmə sürəti kəsmə hündürlüyünə nisbətən çox böyükdür.
- Yanacaq çəninə və qaz çıxan yerdə su var; qaz çıxan hissə tutulub.
- Yanacaq çəni çirklidir.
- Hava süzğəci çirkəlib.
- Qıgıllı şamı yeyilib.

Yardım:

- Ot biçənin qaz çıxan hissəsini təmizləyin (qıgıllı şamını çıxarın!). (⇒ 11.2)

- Yüksək kəsmə səviyyəsini quraşdırın, o cümlədən itələmə sürətini azaldın. (⇒ 7.7)
- Yanacaq çənini boşaldın, yanacaq xəttini və qaz çıxan hissəni təmizləyin. ✘
- Yanacaq çənini təmizləyin. ✘
- Hava süzgəcini təmizləyin. ✘
- Qiğilicm şamını təmizləyin ✘

Pozuntu:

Yanma motoru çox istidir.

Mümkün səbəblər:

- Motorda çox az yağ var.
- sərinlədici hissələr çirklidir.

Yardım:

- Motor yağını dəyişin. (⇒ 7.8)
- Sərinlədici hissələri təmizləyin. (⇒ 11.2)

Pozuntu:

İstifadə zamanı güclü vibrasiya.

Mümkün səbəblər:

- Kəsim vahidi qüsurludur.
- Yanma motorunun bərkidilməsi tam deyil.

Yardım:

- Biçmə bıçağı, bıçaq dalğası və bərkidilməsini (vintlər və diskler) yoxlayın və təmir edin. ✘
- Motorun bərkidilmə vintlərini dartın. ✘

Pozuntu:

Düzgün kəsim olmadıqda otlar saralır

Mümkün səbəblər:

- Otbiçmə bıçağı kütləşib və ya yeyilib

Yardım:

- Otbiçmə bıçağını itiləyin və ya əvəz edin (⇒ 11.5), (⇒ 11.5), ✘

19. Xidmət planı

19.1 Təslimat təsdiqi

Model: _____

Seriya nömrəsi:

Tarix:



Növbəti xidmət

Tarix:

19.2 Xidmət təsdiqi



19

Lütfən, texniki baxış işləri zamanı bu istifadə təlimatını STIHL mütəxəssis vasitəçinizə təslim edin. O, əvvəlcədən çap olunmuş qutularda icra edilmiş xidmət işlərini təsdiqləyəcək.

 Xidmət icra edilib

 Növbəti xidmət tarixi

Қымбатты сатып алушылар,

STIHL таңдағаныңыз үшін қуаныштымыз. Біз өзіміздің жоғары сапалы өнімдерімізді клиенттеріміздің қажеттіліктеріне сәйкес әзірлейміз және өндіреміз. Тіпті төтенше жүктемелердің өзінде жоғары дәрежелі сенімділікке ие өнімдер осылай жасалады.

STIHL фирмасы да қызмет көрсетудегі жоғары сапаны жақтайды. Біздің мамандандырылған дилерлеріміз білікті кеңес береді және оқытады, сондай-ақ жан-жақты техникалық қолдау көрсетеді.

Сеніміңіз үшін Сізге алғыс білдіреміз және STIHL өнімдерінен көп ләззат алуыңызды тілейміз.



Др. Nikolas Stihl

МАҢЫЗДЫ! ҚОЛДАНУДЫҢ АЛДЫНДА ОҚЫП ШЫҒЫҢЫЗ ЖӘНЕ САҚТАП ҚОЙЫҢЫЗ.

1. Мазмұны

Аталмыш пайдалану жөніндегі нұсқаулық жайында	334
Жалпы ақпарат	334
Пайдалану жөніндегі осы нұсқаулықты қалай қолдану керек	334
Құрылғылардың сипаты	335
Қауіпсіздік шаралары	335
Жалпы ережелер	335
Жанар-жағар май толтыру - бензинді қолдану ережесі	336
Киім және әбзел	337
Құрылғыны тасымалдау	337
Жұмысты бастамас бұрын	337
Жұмыс уақытында	338
Техникалық қызмет көрсету және жөндеу	340
Ұзақ мерзім бойы сақтау	341
Пайдаға асыру	342
Таңбалардың сипаттамасы	342
Жеткізілім жиынтығы	342
Қолданысқа дайындау	342
Жалпы ережелер	342
Бас тұтқаны монтаждау	343
Стартер арқанын бекіту және босату	343
Меңгеріктің жоғарғы бөлігін жинап қою	343
Шөпжинағышты монтаждау	343
Шөпжинағышты орнату және алу	344
Кесік биіктігін орталық орнату	344
Жанармай және мотор майы	344
Сақтандырғыш құрылғылар	344
Қорғаныс құрылғылары	344
Қозғалтқышты тоқтату тұтқасы	345
Жұмыс нұсқаулары	345
Пайдаланушының жұмыс аймағы	345
Қолданысқа енгізу	345
Іштен жанатын қозғалтқышты іске қосу	345
Іштен жанатын қозғалтқышты сөндіру	345
Қозғалғыш механизм жетегінің тұтқасы (RM 248 T, RM 253 T)	346
Шөпжинағышты толтыру индикаторы	346
Шөпжинағышты тазарту	346
Техникалық қызмет көрсету	346
Жалпы ережелер	346
Құрылғыны тазалау	346
Іштен жанатын қозғалтқыш	347
Шапқыш пышақтың тозу шегін тексеру	347
Шапқыш пышаққа көрсетілетін техникалық қызмет	347
Сақтау (қысқы қаңтарылу кезеңінде)	348
Тасымалдау	348
Тасымалдау	348
Тозу дәрежесін барынша азайту және зақымдардан қорғау	349
Қоршаған ортаны қорғау	349
Басқа да қосалқы бөлшектер	350
ЕО талаптарына сәйкестік туралы декларация	350
Бензинді көгалшапқыш (STIHL RM)	350
Сәйкестік белгісі	351
Белгіленген қолданыс кезеңі	351
STIHL штаб-пәтері	351
STIHL еншілес кәсіпорындары	351
STIHL өкілдіктері	351
STIHL импорттаушылары	351

Техникалық деректер	352
REACH	353
Ақаулықтарды іздеу	353
Техникалық қызмет көрсету жоспары	354
Берілісті растау	354
Қызмет көрсетуді растау	354

2. Аталмыш пайдалану жөніндегі нұсқаулық жайында

2.1 Жалпы ақпарат

Осы пайдалану жөніндегі нұсқаулық ЕО 2006/42/ЕС директивасына сәйкес келетін өндірушінің **пайдалану жөніндегі түпнұсқалы нұсқаулығы** болып табылады.

STIHL компаниясы өз өнімдерінің таңдауын жетілдіру бағытында үздіксіз жұмыс атқаруда; сондықтан біз өз өнімдеріміздің түріне, өндіру технологиясы мен жабдықталуына өзгеріс енгізуге құқылымыз.

Осы себеппен осы шығарылымдағы мәліметтер мен суреттер жөнінде шағымдар қабылданбайды.

Осы пайдалану жөніндегі нұсқаулықта кейбір елдерде қолжетімді болмайтын үлгілер сипатталған.

Осы пайдалану жөніндегі нұсқаулық заңды түрде қорғалған. Барлық құқықтары, әсіресе жаңғырту, аудару және электрондық жүйелермен өңдеуге құқықтар қорғалған.

2.2 Пайдалану жөніндегі осы нұсқаулықты қалай қолдану керек

Суреттер мен мәтіндер жұмыстың белгілі бір сатыларын сипаттайды.

Көгалшапқыштағы барлық нышандар, пайдалану жөніндегі осы нұсқаулықта түсіндіріледі.

Көз тігу бағыты:

«сол жақта» және «оң жақта» сөздерін жазған кезде, келесі мағына беріледі: пайдаланушы көгалшапқыштың артында тұр және қозғалыстың бағытымен қарайды.

Бөлімдердің нұсқаулары:

Толығырақ ақпаратты табуға болатын бөлімдер мен бөліктер көрсеткішпен белгіленген. Бөлім нұсқауларының мысалы: (⇒ 4.)

Мәтін үзінділерінің белгіленуі:

Бөлек нұсқаулар келесідей белгіленуі мүмкін.

Пайдаланушының орындалатын операцияларының бірізділігі:

- Бұрауыштың көмегімен және тұтқышты (2) қолдана отырып, бұранданы (1) бұрап алыңыз ...

Жалпы тізімдері:

- Спорттық іс-шаралар мен сайыстарды өткізген кезде өнімді қолдану

Аса маңызды мәтіннің бөліктері:

Оқырманның назарын аудару үшін, пайдалану жөніндегі нұсқаулықтағы мәтіннің ең маңызды үзінділері келесі таңбалармен белгіленеді.



Қауіп-қатер!

Ауыр жарақат пен зақым алу қаупі бар. Белгілі бір әрекеттері белгіленген немесе рұқсат етілмеген.



Ескерту!

Жарақат алу қаупі бар. Жарақаттан аман сақтап қалатын тәсіл көрсетілген.



Абай болыңыз!

Белгілі бір әрекеттердің салдарынан жеңіл жарақаттар келтіріліп, жабдық сынуы мүмкін.



Нұсқау

Оператордың ықтимал қателіктерін болдырмау мақсатымен жабдықты қолдану жөніндегі ұсыныстар.

Суретке сілтемелер:

Құрылғыны пайдалануды көрсететін суреттер Пайдалану жөніндегі нұсқаулықтың басында келтірілген.

Фотокамера белгісі Пайдалану жөніндегі нұсқаулықта келтірілген мәтінге сәйкес суретті нұсқайды.



3. Құрылғылардың сипаты



- 1 Бас тұтқаның жоғарғы бөлігі
- 2 Стартер арқаны
- 3 Айналмалы тұтқа
- 4 Бас тұтқаның төменгі бөлігі
- 5 Артқы дөңгелек
- 6 Кесік биіктігін орнату
- 7 Корпус
- 8 Алдыңғы дөңгелек
- 9 От алдыру білтесі сымының штекері
- 10 Іштен жанатын қозғалтқыш
- 11 Лақтырманың қақпағы
- 12 Шөп жинағыш
- 13 Қозғалғыш механизм жетегінің тұтқасы
- 14 Қозғалтқышты тоқтату тұтқасы

4. Қауіпсіздік шаралары

4.1 Жалпы ережелер



Аспаппен жұмыс істегенде қауіпсіздік техникасын қатаң ұстаныңыз.



Алғаш рет қолданар алдында пайдалану жөніндегі осы нұсқаулықты толығымен оқуыңыз керек. Пайдалану жөніндегі нұсқаулықты тағы да қолдану мақсатында сақтап қойыңыз.

Іштен жанатын қозғалтқышты пайдалану жөніндегі жеке дара нұсқаулықтан Сіз таба алатын

пайдалану және қызмет көрсету жөніндегі нұсқаулықтың талаптарын сақтаңыз.

Қауіпсіздік мақсатында мына қауіпсіздік шараларын ұстанған жөн және де нұсқаулықта ескерілмеген басқа да ережелерді ұстану керек. Құрылғыны үнемі ақылмен және жауапкершілікпен пайдаланыңыз және де пайдаланушы басқа тұлғаларға зақым тигізгені үшін және мүлікті бүлдіргені үшін жауапты екенін ұмытпаңыз.

Басқару элементтерімен және құрылғыны пайдалану ережелерімен танысып шығыңыз.

Құрылғыны тек пайдалану жөніндегі нұсқаулықты оқыған және құрылғыны пайдалана алатын тұлғаларға ғана пайдалануға болады. Алғаш рет қолданысқа енгізер алдында пайдаланушы тәжірибелі маманға жүгінуі керек. Сатушы немесе басқа маман пайдаланушыға құрылғыны қауіпсіз жолмен пайдалану ережелерін түсіндіруі тиіс.

Нұсқау берген кезде пайдаланушыға құрылғымен жұмыс істеген кезде барынша абай болып, зейін қоя отырып жұмыс істеу керек екенін түсіндірген жөн.

Осы құрылғыны мұқият пайдаланған кезде де әрдайым қалдық тәуекелдер пайда болуы мүмкін.



Тұншығудан өлім қаупі бар!

Орауыш материалмен ойнағаннан балаларға тұншығу қаупі төнуі мүмкін. Орауыш материалды балалардан алшақ ұстаңыз.

Құрылғыны барлық құралдарымен тек осы үлгімен таныс және онымен жұмыс істей алатын тұлғаларға ғана беруге рұқсат етіледі. Пайдалану жөніндегі нұсқаулық құрылғының ажырамас бөлігі болып табылады және жаңа пайдаланушыға құрылғымен бірге берілуге тиіс.

Құрылғымен тек физикалық және психологиялық жағдайы жақсы болғанда ғана жұмыс істеу керек. Денсаулығыңыз нашар болған жағдайда ұсақтағышпен жұмыс істеуге рұқсат алу үшін дәрігерге жолығыңыз. Қимылыңызды нашарлататын дәрілердің немесе алкоголь ішімдіктерінің әсері барда құрылғымен жұмыс істеуге тыйым салынады.

Құрылғымен жұмыс істеу және пайдалану үшін пайдаланушының физикалық, сезіну және ойлау қабілетін қамтамасыз ету. Егер пайдаланушы физикалық, сезіну немесе ойлау жағынан шектеулі болса, ол құрылғымен тек қадағалауда немесе жауапты тұлғаның нұсқаулары бойынша ғана жұмыс істей алады.

Пайдаланушының кәмелетке толғанына немесе ұлттық ережелерге сәйкес кәсібі бойынша қадағалауда оқытылғанына көз жеткізіңіз.

Құрылғы тұрмыстық мақсаттарға арналған.

Назар аударыңыз: жазатайым уақиғаның қаупі бар!

Көгалшапқыш тек көгалдарды шабуға ғана арналған. Оны басқа мақсатта қолдануға болмайды, себебі бұл адам үшін қауіпті және жабдық үшін зиянды болуы мүмкін.

Пайдаланушының денсаулығына қауіп төнетіндігіне байланысты көгалшапқышты келесі жұмыстар үшін қолдануға болмайды (тізбесі толық емес):

- өсіп жатқан ағаш шарбақтар, бұта мен ағаштарды бұтау үшін,
- шырмалағыш өсімдіктерді бұтау үшін,
- үй төбесіндегі және балкон жәшіктеріндегі гүлзарға күтім жасау үшін,
- ағаштар мен бұталардың бұтақтарын ұсақтау және бұтау үшін,
- жаяу жүргінші жолдарын тазарту үшін (шаңсорғыш арқылы немесе үрлеу әдісімен),
- топырақтың кедір-бұдыр жерлерін, мысалы, ін көртышқанының қазған жерлерін тегістеу.
- орылған шөпті, бұл үшін қарастырылған шөпжинағыштағыдай тасымалдау үшін.

Қауіпсіздік мақсатында STIHL компаниясы рұқсат еткен керек-жарақтардың дұрыс орнатылымынан басқа, құрылғы құрылымына кез келген өзгерістер енгізуге тыйым салынады, сонымен қатар, мұндай әрекеттер кепілдіктің жойылуына әкеледі. Рұқсат етілген керек-жарақтар туралы мәліметтерді STIHL делдалынан біліп алуға болады.

Сонымен қатар, іштен жанатын қозғалтқыш пен электр қозғалтқыштың айналу жиілігіне немесе қуаттылығына әсер ететін құрылғыны қолмен қозғалтуға тыйым салынған.

Құрылғыны зат, жануарлар мен адамдарды, әсіресе балаларды тасымалдау үшін пайдалануға тыйым салынады.

Қоғамдық орындар, парктер, спорт алаңшаларында, жолда, ауыл және орман шаруашылығында пайдаланған кезде өте сақ болу қажет.



Назар аударыңыз! Діріл денсаулыққа қауіп төндіреді! Дірілге байланысты тым артық

жүктеменің түсуіне орай, әсіресе қан айналымының сырқаттарынан зардап шегетін адамдарда қан айналымының сырқаттары немесе жүйке жүйесінің ауруы пайда болуы мүмкін. Діріл жүктемесінен пайда болуы мүмкін симптомдар анықталған жағдайда дәрігерге қаралыңыз. Көбінесе тіс, алақан немесе білек тұсында пайда болатын симптомдар мынадай (тізімі толық емес):

- апатия,
- аурулар,
- бұлшық ет әлсіздігі,
- терінің пигменттенуі,
- жағымсыз қышыма.

Жұмыс барысында бас тұтқаны екі қолмен және арнайы жерлерінен берік, бірақ тым қатты емес ұстаңыз.

Жұмыс уақытын ұзақ мерзімді жоғары жүктемелерге жол бермейтіндей етіп жоспарлаңыз.

4.2 Жанар-жағар май толтыру - бензинді қолдану ережесі



Өміріңіз үшін қауіпті!

Бензин - улы әрі оңай тұтанатын зат болып табылады.

Бензинді тек осыған арналған және сертификатталған сыйымды ыдыстарда (канистраларда) ғана сақтаңыз. Сұйыққоймалардың қақпақтарын әрқашан дұрыс бұрап алып, дұрыс бұраңыз. Қауіпсіздік талаптарына орай ақаулықтары бар қақпақтарды жаңасына ауыстырған жөн.

Жанармай секілді қолданыс материалдарын пайдаға асыру және сақтау мақсатында, сусындардың бөтелкелері мен соған ұқсас заттарды ешқашан қолданбаңыз. Бөтен адамдар, әсіресе балалар, осы бөтелкенің ішіндегісін ішіп қоюы мүмкін.



Бензинді жанып тұрған оттан, жылу қайнарларынан және ұшқынның басқа да ықтимал қайнарларынан алшақ ұстаңыз. Шылым шекпеңіз!

Жанармайды тек ашық ауада құйыңыз. Жанар-жағар майды құйған кезде шылым шекпеңіз.

Жанар-жағар май құяр алдында, қозғалтқышты сөндіріңіз және суытыңыз.

Қозғалтқышты қосар алдында оған бензин құйыңыз. Жұмыс істеп тұрған немесе әлі суымаған қозғалтқыштың жанармай бағын ашуға және оған бензин құюға болмайды.

Жанармай бағын артық толтырмаңыз!

Жанармай орнының кеңеюіне мүмкіндік беру үшін, жанармай бағын ешқашан толтыру мойнының астыңғы жиегінен асыра толтырмаңыз. Іштен жанатын қозғалтқышты пайдалану жөніндегі нұсқаулықтағы қосымша нұсқауларды орындаңыз.



Егер бензин ағып кеткен болса, онда алдымен бензинмен кірленген қабатты тазартып болғаннан соң, қозғалтқышты іске қосыңыз. Бензин булары буланбағанша, оталдыратын әрекет жасамаңыз (құрғақ шүберекпен сүртіп жіберіңіз).

Ағып кеткен жанармайды әркез сүртіп отырыңыз.

Егер бензин киімге тиіп кеткен болса, киімді ауыстыру керек.

Бағында бензині бар құрылғыны ғимараттың ішінде ешқашан сақтамаңыз. Пайда болатын бензин булары, жанып тұрған отпен немесе ұшқынмен түйісіп, кейін тұтанып кетуі мүмкін.

Қажет болса, жағармайы бар бакты босату керек, бұл шара ашық ауада жасалады.

4.3 Киім және әбзел



Құрылғымен жұмыс істеу үшін табаны сырғанамайтын жабық аяқ киім киіңіз. Жалаң аяқ немесе сандалдармен жұмыс істеуге тыйым салынған.



Тазалайтын жұмыстарды істеген кезде, жұмыс қолғаптарын киіңіз және ұзын шашты жинап қойыңыз (жаулық не бас киім киіңіз).



Шапқыш пышақты қайраған кезде, қорғаныс көзілдірігің кию керек.

Құралды қолданған кезде, тек ұзын шалбар және қонымды киім киіңіз.

Ешқашан да қозғалмалы бөліктерге (басқаратын тұтқыштар) тұрып қалатын кең киімді кимеңіз, әшекейлерді, галстуктарды және мойынорағыштарды тақпаңыз.



Жұмыс барысында шуыл туындайды. Шуыл есту қабілетіне зиян келтіруі мүмкін.

Құлақ қорғайтын жабдықты тағып жүріңіз.

4.4 Құрылғыны тасымалдау

Өткір жүздерден және ыстық бөлшектерден зақымданбау үшін үнемі қолғаппен жұмыс істеу керек.

Қозғалтқышы қосулы тұрған құрылғыны тасымалдамаңыз. Тасымалдар алдында қозғалтқышты сөндіріңіз, пышақтың тоқтауын күтіңіз және түйіспелі оталдыру білтесін суырып алыңыз.

Қозғалтқыш суыған және жағармай бағы босатылған кезде ғана шапқышты тасымалдаңыз.

Сай келетін жүктеу механизмдерін (жүктеу тұғырнамаларын, жүк көтергіш қондырғыларды) пайдаланыңыз.

Құрылғыны және онымен бірге тасымалданатын бөлшектерді (мысалы, шөпжинағыш), жеткілікті көлемдегі бекіткіш заттардың көмегімен (қайыстар, арқандар және т.б.) жүк тасығыш қабатқа бекітіңіз.

Көтерген және тасыған кезде көгалшапқышпен еш түйіспеңіз.

«Тасымалдау» бөлімінің тармақтарын ұстаныңыз. Онда, көгалшапқышты тасымалдаған кезде, оны қалай көтеріп бекіту керектігі жайында жазылған. (⇒ 12.)

Құрылғыны тасымалдау кезінде, атап айтсақ, жүктеу тұғырнамаларында жүктің және тасымалданатын заттың қауіпсіздігіне қатысты жергілікті заңдардың талаптарын орындау қажет.

4.5 Жұмысты бастамас бұрын

Құрылғыны пайдалану жөніндегі нұсқаулықты оқып шыққан адамдар ғана пайдаланатынына көз жеткізіңіз.

Құрылғыны қолданысқа енгізуден бұрын жанармай жүйесінің бітеулігін тексеріңіз, әсіресе жанармай бағы, жанармай бағының қақпағы және шланг байланыстары секілді бөліктерінде. Жанармай ағып кеткен кезде немесе зақым келген кезде іштен жанатын қозғалтқышты қосуға тыйым салынады – **бұл өртке әкелуі мүмкін!** Құрылғыны қолданысқа енгізуден бұрын оны арнайы мамандандырылған қызмет көрсету орталығында жөндеу керек.

ІЖҚ мен электр қозғалтқышпен жабдықталған бақ аспаптарын пайдалану ережелерін сақтаңыз.

Жұмыс аумағын мұқият қарап шығыңыз және одан барлық тастар, таяқтар, сым кесектері, сүйектер және көгалшапқыш үстіге лақтырып қалуы мүмкін басқа да бөгде заттарды алып тастаңыз. Биік шөпте ағаш түбірі мен ағаш томары секілді кедергіні байқамай кетуге де болады.

Сондықтан көгалшапқышпен жұмыс бастамас бұрын шөп алаңында қалып қойған барлық кетірілмейтін бөгде заттарды (кедергілерді) белгілеп қою керек.

Құрылғыны пайдаланар алдында ақауларды жойып, барлық тозған және зақым келген бөлшектерді алмастыру керек. Құрылғыдағы анық емес немесе зақымдалған қауіп және ескерту белгілерін жаңартыңыз. STIHL делдалыңызда қосалқы жапсырмалар мен барлық басқа қосалқы бөліктер бар.

Тек қолданысқа жарамды күйдегі құрылғыны қолданыңыз. Жұмысты бастау алдында төмендегілерді тексеру керек:

- құрылғының дұрыс орнатылғанын.
- кескіш құрал және бүкіл кескіш бөліктің (шапқыш пышағы, бекіткіш элементтер, көгалшапқыштың корпусы) мінсіз күйін. Бас назарды берік орнатылғанына, бүлінген (жарықтар немесе сызаттар), сондай-ақ тозған жерлердің бар-жоғына аударыңыз. (⇒ 11.4)
- бак қақпағы дұрыс орнатылғанын.
- бак пен жанармай өткізетін бөліктердің, сондай-ақ, бак қақпағының мінсіз күйінде екендігін.

- қауіпсіздік құрылғылары (мысалы, қозғалтқышты тоқтату тұтқасы, лақтырманың қақпағы, корпус, бас тұтқа, қорғаныш тор) қалыпты күйінде екендігін және тиісінше жұмыс істеп тұрғанын.
- шөп жинағышта зақымдалған жерлердің бар-жоғын және дұрыс орнатылғандығын; зақымдалған шөп жинағышты қолдануға болмайды.
- бұрандалы тығынның майлы сұйыққоймаға дұрыс бұрап бекітілгенін.

Қажет болса, барлық қажетті жұмыстарды орындаңыз немесе делдалға хабарласыңыз. STIHL компаниясы STIHL делдалдарын ұсынады.

4.6 Жұмыс уақытында

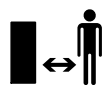

Жануарлар немесе құстар, әсіресе балалар қауіпті аумақта болғанда, ешбір жағдайда жұмыс істемеңіз.

Құрылғыға орнатылған ауыстырып-қосқыштар мен сақтандырғыш құрылғыларды алуға немесе қайта қосуға болмайды. Әсіресе, қозғалтқышты тоқтату тұтқасын бас тұтқаға бекітуге тыйым салынады (мысалы, байлау арқылы).



Назар аударыңыз: жарақат алу қаупі бар!

Айналмалы бөлшектердің жанына қол-аяқтарыңызды ешқашан жақындатпаңыз. Айналмалы пышақты ұстамаңыз. Қалдықтарды лақтыратын саңылаудан едеуір қашықтықта тұрыңыз.

Жұмыс істеп тұрған шапқыштан әркез қауіпсіз қашықтықта тұрыңыз. Тұтқасы тиісті тұрпатта монтаждалуға тиіс, құрылымына еш өзгеріс енгізуге болмайды. Тұтқасы жиналып қойылған көгалшапқышты ешқашан қолданбаңыз.

Ешбір жағдайда заттарды меңгерікке қыстырмаңыз (мысалы, жұмыс киімін).

Жұмысты күндіз немесе жеткілікті дәрежедегі жасанды жарық болған жағдайда ғана орындаған жөн.

Құрылғымен жаңбыр, күн күркірегенде және әсіресе найзағай жарқылдағанда жұмыс істеуге болмайды.

Су жерлерде орнықты тұрмайтындықтан жазатайым оқиға қаупі артады.

Жұмыс барысында сырғанап кетпеу үшін ерекше абай болған жөн.

Мүмкіндігінше құрылғыны дымқыл жерлерде қолданудың алдын алу керек.

Пайдаланылып болған газ:



Улану арқылы өлім қауіп-қатері бар!

Жүрегіңіз айныған, бас ауырған, көру қабілетіңіз нашарлаған (мысалы, көру ауқымы азайса), есту қабілетіңіз нашарласа, басыңыз айналса, зейін қою қабілеті төмендесе, жұмысты дереу тоқтатыңыз. Бұл симптомдар жанатын өнімдердің жоғары мөлшеріне байланысты болуы мүмкін.



Қозғалтқыш әзірше істеп тұрғанша құрылғы пайдаланылып болған газды шығарады. Бұл газдардың құрамында улы көміртегінің қос тегігі, түссіз және иіссіз газ, және басқа да

зиянды заттар бар. Қозғалтқышты жабық және нашар желдетілетін үй-жайларда ешқашан да қосуға болмайды.

Іске қосу:

Құрылғыны абайлап іске қосыңыз – «Құрылғыны іске қосу» (⇒ 10.) бөліміндегі нұсқауларды орындаңыз. Аталған нұсқауларға сай іске қосу жарақат алу қаупін азайтады.

Жарақат алу қаупі бар!

Стартер арқаны жылдам кері секіріп кеткенде, білезік пен қол стартер арқанының босатылуынан жылдамырақ іштен жанатын қозғалтқыш ішіне тартылып қалады. Мұндай кері соғу сүйек сынығына, қысылуға және буын шығуға апарып соғуы мүмкін.

Іске қосу кезінде аяқтарыңыз кескіш құралдан жеткілікті қашықтықта болғанына көз жеткізіңіз.

Бастау кезінде құрылғыны аударуға болмайды.

Іске қосқан кезде қозғалғыш механизм жетегінің доғасын ұстауға болмайды.

Қалдықтарды лақтыруға арналған арналар қақпақпен немесе шөпжинағышпен жабылмаған болса, қозғалтқышты сөндірмеңіз.

Еңістерде жұмыс істеу:

Еңіс жерде тек көлденең бағытта қозғалуға болады, бірақ бойлай қозғалмаңыз.

Егер пайдаланушы, еңістің бойымен көгалшапқышпен қозғалған кезде, оны басқара алмай қалған болса, шапқыш оны аяқтан жығуы мүмкін.

Егер Сіз қозғалыс бағытын жүріп жатқан кезде өзгертетін болсаңыз, өте сақ болыңыз.

Еңіс жерде жұмыс істеген кезде шапқыштың орнықтылығын байқап тұрыңыз, өте еңіс жердегі шөпті шаппаңыз.

Қауіпсіздік түсінігіне орай, құрылғымен 25° (46,6 %) жоғары болатын еңіс жерде жұмыс істеуге болмайды. **Жарақат алу қаупі бар!**

25° ылди тіктігі - 46,6 см тік өріне және 100 см көлденең ұзындығына сай келеді.

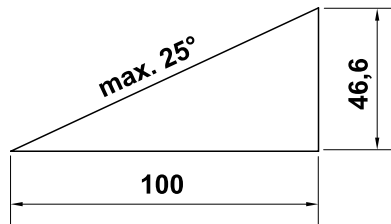

Бұйымды қолданған кезде қозғалтқыштың жеткілікті майлауына кепіл беру үшін, асып қойған кезде, аспаппен бірге жеткізілетін іштен жанатын қозғалтқышты пайдалану жөніндегі нұсқаулықтағы деректерге қосымша назар аударыңыз.

Жұмыстың басталуы:



Жарақат алу қаупі бар!

Айналмалы бөлшектерге қолдарыңызды немесе аяқтарыңызды тигізуге болмайды.



Көгалшапқыш қосылмайынша, пышақты тексеруге тырыспаңыз.

Қалдықтарды лақтыруға арналған саңылаудың жапқышын ешқашан ашпаңыз және/немесе жұмыс істеп тұрған көгалшапқыштың шөп

жинағышын алмаңыз. Айналмалы пышақ жарақаттың себепкері болуы мүмкін.

Құрылғының қолданысы жүрістің жылдамдығына негізделген - жұмыс уақытында жүгіруге болмайды. Құрылғымен бірге жылдам қозғалған кезде: сүрініп қалу, тайғанап кету және т.б. нәтижесінде жарақат алу қаупі төнеді.

Шапқыштың бағытын өзгертіп жатқан кезде немесе оны өзіңізге қарай тартқан кезде өте абай болыңыз.

Абай болыңыз: сүрініп қалуыңыз мүмкін!

Еңістер, алқап жиектері, арықтар мен бөгеттердің жанында жұмыс істеген кезде құрылғыны абайлап пайдаланыңыз. Өсіресе мұндай қауіпті жерлерден жеткілікті қашықтықта болуын қадағалаңыз.

Қыртыстағы жасырын нысандарды (көгалда бүрку жабдығы, діңгектер, су клапандары, іргетастар, электрлік сымдар және т.б.) өткізіп жіберу керек. Мұндай бөгде заттардың үстінен ешқашан жүргізбеңіз.



Кескіш құрал ажыратылғаннан кейін толық тоқтағанға дейін біршама уақыт өтетінін естен шығармаңыз.

Төмендегі жағдайларда іштен жанатын қозғалтқышты сөндіріңіз, жұмыс істеп тұрған жұмыс құралы тоқтағанша күтіңіз және от алдыру білтесі сымының штекерін суырып алыңыз:

- құрылғыны қалдырған немесе ол бақылаусыз қалған жағдайда,

- жанармай құю алдында. Іштен жанатын қозғалтқыш суығанда ғана жанармай құйыңыз.

Өрт қаупі бар!

- лақтырманың науасындағы бұғаттауды босату немесе бітелген жерлерін кетіру алдында,
- құрылғыны көтеріп алып, тасымалдау алдында,
- құрылғыны тасымалдау алдында,
- шапқыш пышағымен жұмыс істеу алдында,
- құрылғыны тексеріп тазарту алдында немесе өзге де жұмыстарды жүргізу алдында (мысалы, бас тұтқаны жинау),
- бөгде заттар түсіп кеткен немесе көгалшапқыш өте қатты дірілдеген жағдайда. Бұл жағдайда құрылғыда, әсіресе кескіш бөлікте (пышақ, кесетін десте, пышақтың бекіткіші) зақымдалған жерлердің бар-жоғын тексеріңіз және құрылғыны іске қосып, оның жұмысын жалғастырмас бұрын қажетті жөндеу жұмыстарын орындаңыз.



Жарақат алу қаупі бар!

Қатты дірілдер әдетте ақаулықтың белгісі болып табылады. Көгалшапқыштың, әсіресе, иінді білігі майысқан немесе шапқыш пышағы зақымдалған немесе майысқан болса, оны қолдануға болмайды. Қандай да кеңестер қажет болған жағдайда, барлық қажетті жұмыстарды кәсіпқой маманға орындауға беріңіз – STIHL компаниясы STIHL делдалдарын ұсынады.

Қозғалтқышты мына жағдайда сөндіріңіз,

- Сіз көгалшапқышты шөп алаңына және одан кері тасығанда,
- көгалшапқышты тақыр жерге сүйретіп әкелер алдында,
- түсіріп тастауға арналған жапқышты ашар немесе шөп жинағышты алар алдында,
- көгалшапқышты тасымалдау мақсатында аудару үшін,
- кесік биіктігін орнатар алдында.

4.7 Техникалық қызмет көрсету және жөндеу

Тазалау, орнату, жөндеу және техникалық қызмет көрсету жұмыстарын бастамас бұрын:

- Құрылғыны берік, тегіс жерге қойыңыз,
- Іштен жанатын қозғалтқышты өшіріңіз және суытыңыз,
- От алдыру білтесі сымының штекерін шығарыңыз.



Назар аударыңыз – жарақат алу қаупі бар!

От алдыру білтесі сымының штекерін от алдыру білтесінен алшақ ұстаңыз, себебі күтілмеген ұшқын өрт не ток соғуға әкелуі мүмкін. От алдыру білтесінің от алдыру білтесі сымының штекеріне абайсыз тиюі іштен жанатын қозғалтқыштың күтілмеген іске қосылуына әкелуі мүмкін.



Жарақат алу қаупі бар: шабу пышағы!

Стартер арқанын созу арқылы, жұмыс құралдары айналмалы түрде қозғалатын болады. Сіз стартердің арқанын созып жатқан кезде, көгалшапқышқа қарай қашықтықтың жеткілігіне, әсіресе қол-аяғыңызға аса назар аударыңыз.

Жұмысты бастар алдында, қозғалтқыштың, дем шығаратын коллектордың және шу басқыштың аумағындағы құрылғының суығанын күтіңіз. Температурасы 80° C және одан да жоғары болуы мүмкін. **Жану қаупі бар!**

Мотор майымен тікелей жанасу қауіпті болуы мүмкін, оған қоса, мотор майын төгуге болмайды.

STIHL компаниясы мотор майын құю және мотор майын ауыстыру үшін STIHL делдалдарына жүгінуді ұсынады.

Тазалау:

Қолданып болғаннан кейін, құрылғы жақсылап тазартылуы керек. (⇒ 11.2)

Шөптің қалдығын ағаш таяқпен кетіріңіз. Шапқыштың астыңғы бөлігін қылшақпен жуыңыз.

Көгалшапқышты тазалауға арналған күйге орнатар алдында, жанармай бағын босатыңыз (жанармайды тауысыңыз).

Ешқашан жоғары қысымды тазалағышты пайдаланбаңыз және құрылғыны ағынды сумен жумаңыз (мысалы, бақшалық шлангінің көмегімен).

Агрессивті жуғыш заттарды пайдаланбаңыз. Бұлар пластиктің

немесе металдың зақымдалуына әкеліп, STIHL құрылғысының қауіпсіз жұмысына теріс әсер етуі мүмкін.

Өрттің туындау қаупін азайту үшін, желдеткіш тесіктер, суытқыш қырлар және пайдаланылған газдарды шығаратын құбырдың жанында: шөп, сабан, мүк, қураған жапырақ және ағып кеткен майлаудың болмағанына көз жеткізіңіз.

Техникалық қызмет көрсету жөніндегі жұмыстар:

Осы пайдалану жөніндегі нұсқаулықта көрсетілген техникалық қызмет көрсету жөніндегі жұмыстарды орындаңыз, барлық басқа жұмыстарды делдал өткізуі тиіс.

Қажетті құралдар мен білім жетіспеген жағдайда **дереу** делдалға хабарласыңыз.

STIHL компаниясы техникалық қызмет көрсету жөніндегі жұмыстарды және жөндеуді орындау үшін тек STIHL делдалдарына жүгінуді ұсынады. STIHL делдалдары тұрақты түрде оқытуды ұсынады және техникалық ақпаратты қамтамасыз етеді.

Аталмыш құрылғы үшін тек қана STIHL компаниясы рұқсат еткен немесе техникалық тұрғыдан бірдей құралдарды, керек-жарақтар мен аспалы жабдықтарды пайдаланыңыз, әйтпесе адамдарға зақым келтіру немесе құрылғының бұзылу қаупі туындайды. Сұрақтар болған жағдайда делдалға хабарласыңыз.

STIHL компаниясының түпнұсқа құралдары, керек-жарақтары мен қосалқы бөлшектері өз қасиеттері бойынша құрылғы үшін оңтайлы және пайдаланушының талаптарына сай келеді. STIHL түпнұсқа қосалқы

бөлшектерін STIHL қосалқы бөлшек нөмірі, STIHL атауы және қажет болғанда STIHL қосалқы бөлшек коды бойынша анықтауға болады. Ұсақ бөлшектерде тек бөлшек нөмірі ғана болуы мүмкін.

Қауіпсіздік түсінігіне орай, жанармай беру жүйесімен байланысты барлық бөлшектердің (жанармай құбырлары, жанармай шүмегі, жанармай бағы, бак қысқышы, жалғағыштар) зақымдалған және тамшылайтын жерлерін үнемі тексеріп тұрып, қажет болған жағдайда, оларды ауыстыру үшін маманды шақырыңыз (STIHL компаниясы STIHL делдалдарының қызметіне жүгінуді ұсынады).

Ескерту және нұсқау жапсырмалары әрқашан таза және оқылатын күйде болуы керек. Зақымдалған немесе жоғалған жапсырмаларды STIHL делдалдарының жаңа түпнұсқа жапсырмаларына ауыстырыңыз. Бөлшекті жаңасына ауыстырған кезде, жаңа бөлшекте дәл сондай жапсырманың бар болғанына көз жеткізіңіз.

Кескіш бөліктің жұмысын тек мықты жұмыс қолғаптарын киіп, өте сақ түрде орындаңыз.

Барлық сомындар, бұрандамалар мен бұрандалар, әсіресе пышақ бұрандасы жақсылап тартылғанын және құрылғының қауіпсіз әрі қалыпты күйінде тұрғанын байқап тұрыңыз.

Құрал мен шөпжинағышта тозған және зақымды жерлерінің бар-жоғын әсіресе қоймаға қабылдар алдында үнемі тексеріп отырыңыз (мысалы, қысқы үзіліс кезінде). Қауіпсіздік түсінігіне орай, тозған және зақымданған бөлшектерді дереу ауыстыру керек,

соның арқасында құрал қауіпсіз әрі қалыпты қолданыс жағдайында болады.

Қозғалтқыштың негізгі реттелген күйін ешқашан өзгертпеңіз және оны тым жоғары айналыстарда қолданбаңыз.

Егер техникалық қызмет көрсету кезінде қандай да бір бөліктер немесе қорғаныш құрылғылары алынып тасталса, нұсқаулықтың талабына сәйкес оларды орнына орнату қажет.

4.8 Ұзақ мерзім бойы сақтау

Шапқышты жабық үй-жайға апарар алдында, моторды суытыңыз.

Жағармай бағы босатылған шапқышты - жабылатын және жақсы желдетілетін үй-жайда сақтаңыз.

Оқымаған адамға (мысалы, балаларға) ұсақтағышпен жұмыс істеуге тыйым салынған.

Қажет болғанда, мысалы, қыс маусымында шапқышты қолданысқа енгізер алдында жағармай багін босатыңыз, бірақ осы жұмысты тек ашық ауада жасаңыз (барлық жағармайды жұмсаңыз).

Ұзақ уақыт сақтау алдында (мысалы, қыс айларында) құрылғыны мұқият тазарту қажет.

Шапқышты сақтағанда, ондағы тұтандыру білтесінің түйіспелі ұштығын алып шығарып қойыңыз.

Құрылғыны тек жұмысқа жарамды күйінде ғана пайдаланған жөн.

Құрылғыны бүркеп қояр алдында, оны суытыңыз.

4.9 Пайдаға асыру

Ескі май немесе жанармай сияқты қалдықтар, қолданылып болған материалдар, сүзгілер, аккумуляторлар және басқа да тез тозатын бөлшектер адамға, жануарларға және экологияға зиян келтіруі мүмкін, сондықтан тиісті тұрпатта кәдеге жаратылуы керек.

Қалдықтарды қалайша кәсіби түрде пайдаға асыруға болатындығын білу үшін қайта өңдеу орталығыңызға немесе делдалдарға жүгініңіз. STIHL компаниясы STIHL делдалдарын ұсынады.

Ауыстырылған агрегат нұсқаулыққа сәйкес пайдаға асырылатынына көз жеткізіңіз. Пайдаға асырар алдында, агрегатты қолданардан қорғану мақсатында, оталдыру сымын ағытып, жағармай бағын босатып, мотор майын ағызып жіберген жөн.

Жарақат алу қаупі бар: шабу пышағы!

Ескі шабу пышағын ешқашан қараусыз қалдырмаңыз. Құрылғы мен әсіресе шабу пышағы балалардан алшақ жерде тұрғанына көз жеткізіңіз.

5. Таңбалардың сипаттамасы

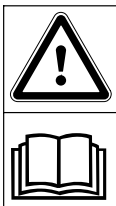

Назар аударыңыз!

Қолданар алдында пайдалану жөніндегі нұсқаулықты оқып шығыңыз.

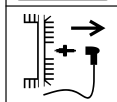
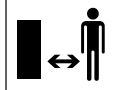

Жарақат алу қаупі бар!

Қауіпті аймақта адамдардың болуына тыйым салынған.

Жарақат алу қаупі бар!

Кескіш құралмен, қызмет көрсететін және тазартатын жұмыс істер алдында оталдыру білтесінің түйіспелі ұштығын суырып алыңыз.

Жарақат алу қаупі бар!

Қолыңыз бен аяғыңызды пышақтардан алшақ ұстаңыз!

Кескіш құрылғылар өшіргеннен кейін бірнеше секунд ішінде айналып тұрады (іштен жанатын қозғалтқыштың тежегіші/пышақ тежегіші).

RM 248 T, RM 253 T:



Қозғалғыш механизм жетегін қосу.



Қозғалтқышты іске қосу.



Қозғалтқышты тоқтату.

6. Жеткізілім жиынтығы



Жайғ. Белгілеу

Саны,
дана

A	Негізгі құрылғы	1
B	Шөпжинағыштың жоғарғы жағы	1
C	Шөпжинағыштың төменгі жағы	1
D	Бұрағыш тұтқа	2
E	Жартылай жасырын басты бұранда	2
F	Арқанды басқару Пайдаланушының нұсқаулығы	1
	Қозғалтқышты пайдалану жөніндегі нұсқаулық	1

7. Қолданысқа дайындау

7.1 Жалпы ережелер



Жарақат алу қаупі бар

«Қауіпсіздік шаралары» бөліміндегі қауіпсіздік техникасының нұсқауларын ұстаныңыз. (⇒ 4.)

- Барлық сипатталған жұмыстарды орындаған кезде шапқыш: жатық, тегіс және берік қабатта тұруы керек.

7.2 Бас тұтқаны монтаждау



Қысылу қаупі бар!

Екі айналмалы тұтқаны (D) бұрай отырып, бас тұтқаның жоғарғы бөлігін (1) бір қолмен ең жоғарғы жерінен ұстаңыз.

- Жартылай жасырын басты бұранданы (E) арқан бағыттаушы (F) арқылы енгізіңіз.
- Арқан бағыттаушы (F) қозғалтқышты тоқтату арқан жетегіне (2) бекітіп қойыңыз.
- **RM 248 T, RM 253 T:**
Арқан бағыттаушы (F) қозғалғыш механизм жетегінің арқан жетегіне (3) де бекітіп қойыңыз.
- Бас тұтқаның жоғарғы бөлігін (1), суретте көрсетілгендей, бас тұтқаның төменгі бөлігінің (4) сыртында ұстаңыз.
- Жартылай жасырын басты бұранданы (E) – сол жағындағы арқан бағыттаушымен (F), оң жағындағы арқан бағыттаушымен – саңылаулар арқылы іштен енгізіп, айналмалы тұтқалардың (D) көмегімен бұрап бекітіңіз.

7.3 Стартер арқанын бекіту және босату



Бекіту:

- От алдыру білтесі сымының штекерін іштен жанатын қозғалтқыштан суырып шығарыңыз.
- Қозғалтқышты тоқтату тұтқасын (1) бас тұтқаға қарай басып тұрыңыз.

- Стартер арқанын (2) баяу суырып шығарыңыз және жетек арқанының бағыттаушына (3) бекітіңіз.
- Стартер арқанын (2) және қозғалтқышты тоқтату тұтқасын (1) баяу жіберіңіз.
- От алдыру білтесі сымының штекерін салыңыз.

Босату:

- От алдыру білтесі сымының штекерін іштен жанатын қозғалтқыштан суырып шығарыңыз.
- Қозғалтқышты тоқтату тұтқасын (1) бас тұтқаға қарай басып тұрыңыз.
- Стартер арқанын (2) баяу суырып шығарыңыз және жетек арқанының бағыттаушынан (3) босатыңыз.
- Стартер арқанын (2) баяу артқа қарай бұраңыз және қозғалтқышты тоқтату тұтқасын (1) жіберіңіз.
- От алдыру білтесі сымының штекерін салыңыз.

7.4 Меңгеріктің жоғарғы бөлігін жинап қою



Ыңғайлырақ тасымалдау және сақтау үшін, рүлдің жоғарғы бөлігі (1) жиналып қоюы тиіс.



Жарақат алу қаупі бар!

Кеғалшапқышты жинап қояр алдында, қозғалтқышты сөндіріп, тұтандыру білтесінің түйіспелі ұштығын суырып алыңыз. Меңгеріктің жоғарғы бөлігіне (1) қосымша жүк артылмауы тиіс (мысалы, рүлдің жоғарғы бөлігінде ілініп тұрған жұмыс киімі).

Қысылып қалу қаупі бар!

Екі бұрмайтын тұтқаларды (3) босатыңқырау арқылы, рүлдің жоғарғы бөлігі (1) өздігінен-ақ жиналып қалуы мүмкін. Сол себептен, бұрмайтын тұтқаларды (3) босатыңқырап алдында, рүлдің жоғарғы бөлігін (1) ең жоғары жерінен ұстап тұрыңыз.

- Стартердің арқанын іліп қойыңыз. (⇒ 7.3)
- Бұрмайтын тұтқаны (3) екі жағынан да босатыңқыраңыз (сағат тіліне қарсы бұраңыз).
- Жоғарғы бөлігін (1) баяулап алдыға жинаңыз.

7.5 Шөпжинағышты монтаждау



- Шөпжинағыштың (B) жоғарғы бөлігін (C) төменгі бөлігіне отырғызыңыз.
- Саптаманың дұрыстығын тексеріңіз: Қапсырмалар (1) дәл бұрғы құдығының (2) үстінде тұруы қажет. Барлық қапсырмалар (1) және жетекші мұртшалар (3) ішінде тұруы керек. Шөп жинағыштың жоғарғы жағы (B), оның төменгі жағын (C) сыртынан қоршап тұруы қажет.

- Ортадан арт жақтан шығатын қапсырмаларды (1), шөп жинағыштың төменгі жағындағы бұрғы құдығына (2) сыртынан ішке қарай басыңқыраңыз.

7.6 Шөпжинағышты орнату және алу



Жарақат алу қаупі бар!

Шөпжинағышты орнатар және алар алдында, қозғалтқышты тоқтату қажет!

Орнату:

- Қалдықтарды лақтыруға арналған жапқышты (1) ашып, ұстап тұрыңыз.
- Түйреуішті аспаптың екінші жағындағы саңылауларға (4) салып, шөпжинағышты (2) түйреуішке (3) іліңіз. Қақпақтың мықтап жабылғанына көз жеткізіңіз (5).
- Қалдықтарды лақтыруға арналған жапқышты жіберіңіз (1).

Алу:

- Қалдықтарды лақтыруға арналған жапқышты (1) ашып, ұстап тұрыңыз.
- Шөпжинағышты көтеріңкіреп (2), артқа тартыңыз.
- Қалдықтарды лақтыруға арналған жапқышты ақырын жабыңыз (1).

7.7 Кесік биіктігін орталық орнату



Жарақат алу қаупі бар!

Кесік биіктігін өзгерту алдында қозғалтқышты тоқтатып қойыңыз.

Кесік биіктігін - 7 деңгейден тұратын **25 мм** бастап **75 мм** дейінгі деңгейлердің ішінен орната аласыз.

Кесу биіктігінің 1-сатысы: ең аз кесік биіктігі

Кесу биіктігінің 7-сатысы: ең көп кесік биіктігі

- Кесік биіктігін орнататын тұтқышты (1) артқы доңғалаққа қысыңыз (2) және осы күйінде ұстап тұрыңыз.
- Кесік биіктігін өзгерту тұтқышын (1) қажетті күйге жылжытыңыз.
- Кесік биіктігінің орнататын тұтқышты (1) абайлап түсіріңіз де орнына тұруына уақыт беріңіз.

7.8 Жанармай және мотор майы



Жарақат алу қаупі бар!

«Қауіпсіздік шаралары» бөліміндегі нұсқауларды орындаңыз. (⇒ 4.)



Құрылғының зақымдалуына жол бермеңіз!

Алғаш рет іске қосу алдында мотор майын құйыңыз (іштен жанатын қозғалтқыштың пайдалану жөніндегі нұсқаулығын қараңыз). STIHL компаниясы мотор майын құю үшін тиісті көмекші құралдарды (мысалы, шұңғыма) пайдалануға кеңес береді. Осындай көмекші құралдар құрылғының жеткізілім жиынтығына кірмейді.

Мотор майы:

Мотор майының түріне және толтырылатын май көлеміне қатысты нұсқауларды іштен жанатын



қозғалтқыштың пайдалану жөніндегі нұсқаулығынан табуға болады. Майдың деңгейін үнемі тексеріп тұрыңыз (іштен жанатын қозғалтқыштың пайдалану жөніндегі нұсқаулығын қараңыз). Тиіст май құю деңгейінен асыруға және төмендетуге болмайды.

Жанармай:

Ұсыныс:

Жаңа таңбалы жанармай. Жанармайдың сапасына (октан саны) қатысты нұсқауларды іштен жанатын қозғалтқыштың пайдалану жөніндегі нұсқаулығынан табуға болады;

– Этилденбеген бензин

Жанармай құю үшін шұңғыманы қолданыңыз (жеткізілім жиынтығына кірмейді).



8. Сақтандырғыш құрылғылар

Қауіпсіз түрде пайдалану және мақсатынан тыс қолданудан қорғану мақсатында, құрылғы бірнеше сақтандырғыш құрылғымен жабдықталған.



Жарақат алу қаупі бар!

Егер сақтандырғыш құрылғыда ақау табылса, құрылғыны пайдалануға болмайды. Делдалға жүгініңіз, STIHL компаниясы STIHL делдалдарын ұсынады.

8.1 Қорғаныс құрылғылары

Көгәлшапқыш - шапқыш пышақ пен лақтырылатын орылған шөптің арасындағы кездейсоқ байланысты

болдыртпайтын қорғаныс құрылғыларымен жабдықталған. Оларға: корпус, түсіріп тастауға арналған жапқыш, орылған шөптің шөпжинағышы және дұрыс құрастырылған тұтқа.

8.2 Қозғалтқышты тоқтату тұтқасы

Көгалшапқыш қозғалтқышты тоқтату құрылғысымен жабдықталған.

Жұмыс барысында қозғалтқышты тоқтату тұтқасын жібергеннен кейін іштен жанатын қозғалтқыш сөнеді. Іштен жанатын қозғалтқыш және пышақ 3 секунд ішінде тоқтатылған күйге ауысады.



Жарақат алу қаупі бар!

Пышақтың бос жүріс уақыты үлкенірек болса, құрылғыны бұдан былай пайдалануға болмайды және делдалға апару керек.

Бос жүріс уақытын өлшеу

Іштен жанатын қозғалтқыш іске қосылғаннан кейін пышақ айналып, ауа ағынының шуы естіледі. Бос жүріс уақыты іштен жанатын қозғалтқышты тоқтату құрылғысы тоқтатылғаннан кейін ауа ағыны шуының ұзақтығына сәйкес келеді, оны секундомермен өлшеуге болады.

9. Жұмыс нұсқаулары

Көгалдың беті мына жағдайда көрікті болады,

- ол төмен жылдамдықта шабылатын болса.

- оны жиі шабады және шөптің қайта өсуіне жол бермейді.
- құрғақ әрі ыстық климатта көгалды өте қысқа етіп шаппаса, себебі ол қурап қалып, тартымсыз болып кетеді.
- өткір шапқыш пышақпен орган кезде - сондықтан пышақты үнемі қайрап тұрған жөн (делдалдарға жүгініңіз).
- кесу бағыты үнемі өзгеріп тұрса.

9.1 Пайдаланушының жұмыс аймағы



- Жұмысты бастаған және іштен жанатын қозғалтқыш іске қосылған жағдайда қауіпсіздік түсінігіне орай, пайдаланушы әрдайым бас тұтқаның артында тұруы керек. Жұмыс істеп тұрған шапқыштан әркез қауіпсіз қашықтықта тұрыңыз.
- Көгалшапқышқа тек бір адам қызмет көрсете алады, бөгде адамдар қауіпті аймақтан тыс болуы керек. (⇒ 4.)

10. Қолданысқа енгізу

10.1 Іштен жанатын қозғалтқышты іске қосу



i Құрылғының зақымдалуына жол бермеңіз!

Іштен жанатын қозғалтқышты биік шөпте немесе ең төмен кесік биіктігінде іске қосуға болмайды. Іске қосу әрекетінде қиындық туындауы мүмкін. Іске қосылғаннан кейін іштен жанатын қозғалтқыш тұрақты газдың орнатылғанына байланысты жұмысқа арналған оңтайлы айналу жиілігімен ерқашан жұмыс істей береді.

- Қозғалтқышты тоқтату тұтқасын (1) бас тұтқаға қарай басып тұрыңыз.
- Стартер арқанын (2) қысылуға қарсылық туындамайынша баяу тартыңыз. Созылып тұрған қолдың ұзындығындай қарқынды және шапшаң түрде тартыңыз. Стартер арқаны (2) кері қайтарылуы үшін оны ақырын қайтадан артқа қайтарыңыз. Осы процесті іштен жанатын қозғалтқыш іске қосылмайынша қайталай беріңіз.

10.2 Іштен жанатын қозғалтқышты сөндіру



Іштен жанатын қозғалтқышты сөндіру үшін қозғалтқышты тоқтату тұтқасын (1) жіберіңіз.

Аз уақыттан соң іштен жанатын қозғалтқыш пен шапқыш пышағы тоқтап қалады.

10.3 Қозғалғыш механизм жетегінің тұтқасы (RM 248 T, RM 253 T)



Қозғалғыш механизм жетегін қосу:

- Іштен жанатын қозғалтқышты іске қосыңыз. (⇒ 10.1)
- Қозғалғыш механизм жетегінің тұтқасын (1) бас тұтқаға қарай тартып, ұстап тұрыңыз. Қозғалғыш механизм жетегі қосылады да, көгалшапқыш алға қарай жылжи бастайды.

Қозғалғыш механизм жетегін өшіру:

- Қозғалғыш механизм жетегінің тұтқасын (1) жіберіңіз. Қозғалғыш механизм жетегі өшеді де, көгалшапқыш тоқтайды. Іштен жанатын қозғалтқыш өз жұмысын жалғастыра береді.

10.4 Шөпжинағышты толтыру индикаторы



Пышақтан пайда болған ауа ағыны шөпжинағышты толтыру индикаторын (1) көтереді. Шөп жинағыш толы болса, ауа ағыны тоқтап қалады. Ауа ағыны тым аз болса, шөпжинағышты толтыру индикаторы (1) қозғалыссыз күйге қайтып оралады. Бұл шөп жинағышты босатуға нұсқау болып табылады.

Шөпжинағышты толтыру индикаторының ақаусыз жұмысы тек оңтайлы ауа ағынында қамтамасыз етіледі. Ылғалды, тығыз немесе биік

шөп, төмен кесік деңгейлері, ластану немесе т.с.с. басқа әсерлер ауа ағынына және шөпжинағышты толтыру индикаторының жұмысына кедергі келтіруі мүмкін.

A Шөп жинағыш толтырылды

B Шөп жинағыш толтырылуда:

- Толған шөп жинағышты босатыңыз (⇒ 10.5).

10.5 Шөпжинағышты тазарту



Жарақат алу қаупі бар!

Қауіпсіздік түсінігіне орай, себетті алар алдында қозғалтқышты еркез сөндіріп тұрған жөн.

- Шөпжинағышты алыңыз. (⇒ 7.6)
- Шөпжинағыштың тұтқасынан ұстап тұрып (1) және (2), оны босатыңыз.
- Қақпақтың мықтап жабылғанына көз жеткізіңіз (3). Шөпжинағышты өз орнына қойыңыз. (⇒ 7.6)

11. Техникалық қызмет көрсету

11.1 Жалпы ережелер



Жарақат алу қаупі бар!

«Қауіпсіздік шаралары» (⇒ 4.) бөліміндегі қауіпсіздік техникасының нұсқауларын ұстаныңыз.

Делдалдардың тарапынан жыл сайынғы техникалық қызмет көрсету:

Көгалшапқыш жыл сайын делдалға апарылып тексерілуі тиіс. STIHL компаниясы STIHL делдалдарын ұсынады.

11.2 Құрылғыны тазалау



Техникалық қызмет көрсету мерзімділігі:

Жұмыс істеп болғаннан кейін



Жарақат алу қаупі бар!

Қозғалтқышты сөндіріп, тұтандыру білтесінің түйіспелі ұштығын суырып алыңыз. Қозғалтқышты тазалау позициясына орнатар алдында, отын бағын босатыңыз (отынды тауысыңыз).

Тазалауға арналған күй:

- Кесу сатысының 1-дәрежесін таңдаңыз. (⇒ 7.7)
- Бұрағыш тұтқалардың (2) екеуін де босатыңқырап, меңгеріктің үстіңгі бөлігін (1) алып тастаңыз.
- Қалдықтарды түсіріп тастауға арналған жапқышты ашыңыз да, оны ұстап тұрыңыз.
- Құрылғыны тұрақты тазалау позициясына қойыңыз.

11.3 Іштен жанатын қозғалтқыш

Техникалық қызмет көрсету мерзімділігі:

іштен жанатын қозғалтқышты пайдалану жөніндегі нұсқаулықты қараңыз.

Жалпы нұсқаулар:

Іштен жанатын қозғалтқышты пайдалану жөніндегі кез келген нұсқаулықтан Сіз таба алатын пайдалану және қызмет көрсету жөніндегі нұсқаулықтың талаптарын сақтаңыз.

Ұзақ пайдалану мерзімі үшін майдың үнемі жеткілікті деңгейі, майдың және ауа сүзгілерінің үнемі ауыстырылуы өте маңызды болып табылады.

Майды ауыстыру аралығы, сондай ақ мотор майы және майды толтыру мөлшері жайлы ақпаратты Сіз іштен жанатын қозғалтқышты пайдалану жөніндегі нұсқаулықтан іздеп таба аласыз.

Суытқыш қабырғалар үнемі таза тұруы керек, себебі тек сонда ғана қозғалтқыштың жеткілікті түрде суытылуы қамтамасыз етіледі.

11.4 Шапқыш пышақтың тозу шегін тексеру



Жарақат алу қаупі бар!

«Қауіпсіздік шаралары» бөліміндегі қауіпсіздік техникасының нұсқауларын ұстаныңыз. (⇒ 4.)

Техникалық қызмет көрсету аралығы:

әр қолдану алдында.



Жарақат алу қаупі бар!

Тозған пышақ сынып қалып, ауыр дене зақымдарын келтіруі ықтимал. Сондықтан пышақты пайдалану жөніндегі нұсқауларды әрқазып ұстанған жөн. Шапқыш пышақтарының тозуы, қолданатын жері және қолданатын уақытына қарай, қатты түрленіп тұруы мүмкін. Егер құрылғыны құмды қабатта немесе құрғақ жерде қолданатын болсаңыз, шабу пышағына үлкен жүктеме түседі де, ол тез тозып кетеді.

Тексеру процедурасы:

Әр тексеру алдында көгалшапқышты (1) жақсылап тазарту керек.

- Құрылғыны тазалау күйіне қойыңыз. (⇒ 11.2)

Шапқыш пышақтың қалыңдығы:

Пышақтың қалыңдығы (А) кез келген жерде шапқыш пышағында көрсетілуі тиіс. Ең маңызды жерлері суретте белгіленген. (Тіректерді пайдаланып тексеру керек).

A = 2 мм

Жүздердің тозу шегі:

Жүздерді қайраған кезде барынша қашықтықтықта (В) тегістелуі керек. Тексерген кезде сызғышты (2) пышақтың алдыңғы жүзіне (3) қарай қойып, тозғанын тексеріңіз.

B = 5 мм

11.5 Шапқыш пышаққа көрсетілетін техникалық қызмет



Жарақат алу қаупі бар!

«Сіздің қауіпсіздігіңіз туралы» бөліміндегі қауіпсіздік техникасының нұсқауларын ұстаныңыз. (⇒ 4.) Шапқыш пышақты қайрау үшін білікті маманды шақырғаныңыз дұрыс.

Шабу пышағын бөлшектеу:

Бөлшектеу үшін ағаш шөркені қолданыңыз (1) (шамамен 60 x 60 мм), ол шабу пышағын қысып тұратын болады (2).

- Пышақ бұрандамасын (3) босатып бұрап алыңыз. Пышақ бұрандамасын (3), дискті (4) және шапқыш пышақты (2) алып шығыңыз.

Шабу пышағын қайрау:



Жарақат алу қаупі бар!

Қайраған кезде, әрқашан қорғаныс көзілдірігі мен қолғап киіп жүріңіз.

- Тегістеп өңдеген кезде шабу пышағын мысалы, сумен суытыңыз. Көкшілдігі болмауы тиіс, себебі өзге жағдайда кескіш қабілеті төмендеп кетеді.
- Дисбалансқа байланысты дірілді болдыртпас үшін, пышақты түзу ұстаңыз.
- 30° кесу бұрышы ұстануы тиіс.
- Қайраған кезде, ең жоғары мүмкін тозуға назар аударыңыз.



Жарақат алу қаупі бар!

Егер жарықтар немесе сызаттар байқалған болса немесе ең жоғары мүмкін тозуға жеткен жағдайда (⇒ 11.4) шабу пышағы ауыстырылуы қажет.

Шабу пышағын монтаждау:

Монтаждау үшін ағаш шөркені қолданыңыз (1), ол шапқыш пышақты қысып тұратын болады (2).



Пышақтың кері жағындағы қапсырмалар, дұрыс емес орындалған монтаж жайлы ескертеді.

- Пышақ бұрандамасына (3) **локайт 243** жағыңыз.
- Шапқыш пышақты (2), үстіге қарай майыстырылған шет тұсымен төлкеге отырғызыңыз (5).
- Қауіпсіз әйнекті кигізіп (4), оны **60 - 65 Нм** сәйкес, бұрандаманың (3) көмегімен бекітіңіз.



Жарақат алу қаупі бар!

Пышақ бұрандамасының ескертілген тарту сәтін ұстану керек.

Пышақты әр ретте монтаждаған сайын, сақтандырғыш диск (4) жаңасына ауыстырылуы қажет. Пышақты әр ретте ауыстырған сайын, қауіпсіз әйнек (3) жаңасына ауыстырылуы қажет.

11.6 Сақтау (қысқы қаңтарылу кезеңінде)

Қолданыстан шығарған кезде (қысқы қаңтарылу кезеңі) келесі талаптарды сақтаңыз:

- Құрылғының барлық сыртқы бөлшектерін дұрыстап тазалап шығыңыз.
- Барлық қозғалмалы бөлшектерді жақсылап майлаңыз.
- Жағармай багі мен карбюраторды босатыңыз (мысалы, жағармайды әбден тауысыңыз).
- Оталдыру білтені бұрап алып шығыңыз (қозғалтқышты қолдану жөніндегі нұсқаулықты қараңыз) және оталдыру білтесіне арналған саңылау арқылы қозғалтқышқа шамамен мотор майының 3 см³ құйыңыз. Қозғалтқышты оталдыру білтесінсіз-ақ бірнеше рет айналдырып көріңіз (стартердің арқанын тартып).



Өрттің туындау қаупі бар!

Тұтандыру білтесінің түйіспелі ұштығын ұяшықтан алшақ ұстаңыз, себебі оның жану қаупі бар.

- Оталдыру білтені қайтадан орнына бұрып қойыңыз (қозғалтқышты пайдалану жөніндегі нұсқаулықты қараңыз).
- Майды ауыстырыңыз (қозғалтқышты пайдалану жөніндегі нұсқаулықты қараңыз).
- Көгалшапқышты құрғақ, жабық әрі шаңсыз жерде сақтаңыз. Үй-жай балалардан алшақ екеніне көз жеткізіңіз.

12. Тасымалдау

12.1 Тасымалдау



Жарақат алу қаупі бар!

Тасымалдар алдында «Қауіпсіздік шаралары» бөлімін оқып алыңыз. (⇒ 4.) Құралды тек екінші адамның көмегімен тасымалдаңыз. Бұл арада әрқашан да ыңғайлы киім киіңіз (қорғаныс аяқ киімі, берік қолғап). Көтерер немесе тасымалдар алдында, тұтандыру білтесінің түйіспелі ұштығын ағытыңыз.

Шапқышты көтеру және тасымалдау:

- Тілігін ұстап (1) немесе жоғарғы жақтағы тұтқаны (2) немесе төменгі жақтағы тұтқаны (тұтқасы жинаулы болғанда) (3) ұстап көгалшапқышты көтеріңіз де тасымалдаңыз (A-суретін қараңыз).

Құралды тасымалдау:



Жарақат алу қаупі бар!

Құрал барлық төрт доңғалағында тұрса ғана, оны бекітуге болады. Осы күйінде, шабу пышағы ыңғайлы түрде жатпайды және мотор майы мен отын ақпауы да мүмкін (B-суретін қара).

Жүк таситын көлікпен тасымалдаған кезде (тіркеме, автокөлік және т.б.), құралдың сырғанауын болдырмас үшін, оны жарамды және жеткілікті көлемдегі бекіткіш заттармен қыстырып қойыңыз. Жіптер мен қайыстар құралдың келесі жерлеріне бекітіледі:

- алдыңғы доңғалақ, артыңғы доңғалақ
- меңгеріктің төменгі бөлігі

13. Тозу дәрежесін барынша азайту және зақымдардан қорғау

Техникалық қызмет көрсету туралы маңызды ақпарат

Бензинді көгалшапқыш (STIHL RM)

Пайдалану жөніндегі нұсқаулықтың талаптарын сақтамау нәтижесінде, әсіресе қолдану мен қызмет көрсету қауіпсіздігіне немесе рұқсат етілмеген құрамдас бөліктерді немесе қосалқы бөлшектерді қолдану нәтижесінде пайда болған кез келген материалдық залал немесе жарақаттану үшін STIHL компаниясы жауапкершілік тартпайды.

STIHL құрылғысының зақымдарын немесе шамадан тыс тозуын болдырмау үшін міндетті түрде мына маңызды нұсқауларды орындаңыз:

1. Тозатын бөлшектер

STIHL құрылғысының кейбір бөлшектері мақсатына сай пайдаланылған кезде де қалыпты тозуға тап болады және оларды пайдалану түрі мен ұзақтығына қарай уақыт өте келе ауыстыру керек.

Оларға мыналар жатады:

- Пышақ
- Шөп жинағыш
- Сына тәрізді белдік (RM 248 T, RM 253 T)

2. Осы пайдалану жөніндегі нұсқаулықтың талаптарын орындау

STIHL құрылғысын пайдалану, сақтау және оған техникалық қызмет көрсету жұмыстарын осы пайдалану жөніндегі

нұсқаулықтың талаптарына сай мұқият өткізу керек. Қауіпсіздік, пайдалану және техникалық қызмет көрсету нұсқауларын сақтамаудан пайда болған бүкіл шығындар үшін пайдаланушының өзі ғана жауапты болады.

Атап айтқанда, бұл мыналарға қатысты:

- өнімге STIHL компаниясы рұқсат етпеген өзгерістер енгізу.
- STIHL компаниясы тарапынан рұқсат етілмеген өндірістік материалдарды қолдану (майлау материалдары, бензин және мотор майы, іштен жанатын қозғалтқыш өндірушісінің мәліметтерін қараңыз).
- сапасы төмен, қабылдарлық емес, құрылғыға арналмаған құралдарды және керек-жарақтарды пайдалану.
- өнімнің мақсатына сай қолданылмауы.
- өнімді спорттық немесе конкурстық іс-шараларда қолдану.
- бөлшектері ақаулы өнімді пайдаланудан болатын зақымдар.

3. Техникалық қызмет көрсету жөніндегі жұмыстар

«Техникалық қызмет көрсету» бөлімінде көрсетілген барлық жұмыстар тұрақты түрде жүзеге асырылуы тиіс.

Техникалық қызмет көрсету жөніндегі осы жұмыстарды пайдаланушы өз бетімен өткізе алмаған жағдайда делдалға хабарласу керек.

STIHL компаниясы техникалық қызмет көрсету жөніндегі жұмыстарды және жөндеуді орындау үшін тек қана STIHL делдалдарына жүгінуді ұсынады.

STIHL делдалдары тұрақты түрде оқытуды ұсынады және техникалық ақпаратты қамтамасыз етеді.

Осы жұмыстар өткізілмеген жағдайда пайдаланушыны жауапкершілікке тартатын зақымдар пайда болуы мүмкін.

Оларға мыналар жатады:

- тоттануға және дұрыс сақтамауға байланысты басқа да зақымдары.
- сапасыз қосалқы бөлшектерді қолдануға байланысты сынған жерлері.
- уақытында өткізілмеген немесе жеткіліксіз түрде өткізілген техникалық қызметтен туындаған не болмаса біліксіз тұлғалар тарапынан өткізілетін сервистік және жөндеу жұмыстарының кезінде пайда болған зақымдар.

14. Қоршаған ортаны қорғау



Шабылған шөпті қоқыс ретінде лақтыруға болмайды, оны компостирлеу керек.

Қаптамасы, құралдың өзі және керек-жарақтар, кәдеге жаратылатын материалдардан өндіріліп, тиісті түрпатта кәдеге жаратылуы қажет.

Материалдың қалдықтарын бөлшектеп, экологиялық рұқсат етілген түрде пайдаға асырғанның арқасында, осы үшін жарамды қалдықтарды көп рет қолдануға мүмкін болады. Осы себеппен, әдеттегі қызмет ету мерзімі өткеннен кейін, құрал, өңделгеннен кейін қайтара қолданыла алатын қалдықтардың жиналатын орнына

жіберіледі. Пайдаға асырған кезде «Пайдаға асыру» бөлімінің нұсқауларын ұстаныңыз. (⇒ 4.9)

Өзіңіздің пайдаға асыратын орталыққа немесе қалдықтарды қалайша кәсіби түрде пайдаға асыруға болатындығын білу үшін делдалдарға жүгініңіз.

15. Басқа да қосалқы бөлшектер

Шапқыш пышағы RM 248, RM 248 T

6350 702 0103

Шапқыш пышағы RM 253, RM 253 T

6371 702 0102

Пышақ бұрандамасы

9008 319 9028

Қорғауыш шайба

0000 702 6600



Шапқыш пышағының бекіткіш элементтері (мысалы, пышақ бұрандамасы) пышақты ауыстырған немесе орнатқан кезде ауыстырылуы тиіс. Қосалқы бөлшектерді STIHL делдалдарынан сатып алуға болады.

16. ЕО талаптарына сәйкестік туралы декларация

16.1 Бензинді көгалшапқыш (STIHL RM)

STIHL Tirol GmbH
Hans Peter Stihl-Straße 5
6336 Langkampfen
Австрия

төмендегіні толық жауапкершілікпен жариялайды:

Іштен жанатын қозғалтқышы бар қолмен басқарылатын көгалшапқыш (STIHL RM)

Фабрика таңбасы: STIHL
Түрі: RM 248.0
RM 248.0 T
Сериялық нөмір: 6350

Түрі: RM 253.0
RM 253.0 T
Сериялық нөмір: 6371

келесі ЕО директиваларына сәйкес келеді:
2011/65/EU, 2000/14/EC, 2014/30/EU, 2006/42/EC

Өнім келесі нормативтерге сай өндірілген:
EN ISO 5395-1, EN ISO 5395-2, EN 14982

Бұйымды әзірлеу және жасап шығару үшін өндірілген күннен бастап жарамды болатын нормалардың нұсқалары қолданылады.

Қолданылатын сәйкестікті бағалау әдісі: Қосымша VIII (2000/14/EC)

Сертификатталған органның атауы мен мекенжайы:

TÜV Rheinland LGA Products GmbH
Tillystraße 2
D-90431 Nürnberg

Техникалық құжаттаманы жасау және сақтау:
Sven Zimmermann
STIHL Tirol GmbH

Құрастырылған жылы және машина нөмірі құрылғының төлқұжатында жазылған.

Өлшенген дыбыстық қуат деңгейі:
RM 248.0: 95,2 dB(A)
RM 248.0 T: 95,2 dB(A)
RM 253.0: 97,0 dB(A)
RM 253.0 T: 97,0 dB(A)

Кепілді дыбыстық қуат деңгейі:
RM 248.0: 96 dB(A)
RM 248.0 T: 96 dB(A)
RM 253.0: 98 dB(A)
RM 253.0 T: 98 dB(A)

Лангампфен,
2020-01-02 (ЖЖЖЖ-АА-КК)

STIHL Tirol GmbH

м.а.

Matthias Fleischer, Зерттеу және өнімдерді әзірлеу бөлімінің бастығы
м.а.

Sven Zimmermann, Сапаны бақылау бөлімінің бастығы

16.2 Сәйкестік белгісі



Кеден одағының техникалық нормалары мен талаптарының сақталуын растайтын EAC

сертификаттары және сәйкестік туралы өтініштер жөніндегі ақпарат, төменде келтірілген, www.stihl.ru/eac сондай-ақ STIHL компаниясының кез келген елдегі өкілдігінде қол жетімді.



Украинаның техникалық нормативтері мен талаптары орындалды.

16.3 Белгіленген қолданыс кезеңі

Толық белгіленген қызмет ету мерзімі 30 жылға дейінгі мерзімді құрайды.

Белгіленген қолданыс кезеңі уақытында, қолдану жөніндегі нұсқаулықтың талаптарына сәйкес тұрақты техникалық қызмет және күтім көрсетіледі.

16.4 STIHL штаб-пәтері

ANDREAS STIHL AG & Co. KG
Badstrasse 115
71336 Вайблинген
Германия

16.5 STIHL еншілес кәсіпорындары

РЕСЕЙ ФЕДЕРАЦИЯСЫ

«АНДРЕАС ШТИЛЬ МАРКЕТИНГ» ЖШҚ
Тамбовская-сі, 12 үй, В лит., 52-кеңсе
192007, Санкт-Петербург қ-сы, Ресей
Шұғыл желі: +7 800 4444 180
Эл. пошта: info@stihl.ru

УКРАИНА

«Андреас Штіль» ЖШҚ
Антонов к-сі, 10 үй, Чайки ауылы
08135, Киев обл., Украина
Телефон: +38 044 393-35-30
Факс: +380 044 393-35-70
Эл. пошта: info@stihl.ua
www.stihl.ua
Шұғыл желі: +38 0800 501 930

16.6 STIHL өкілдіктері

БЕЛАРУСЬ

Өкілдік
ANDREAS STIHL AG & Co. KG
К. Цеткин к-сі, 51-11а
220004, Минск қ-сы, Беларусь
Шұғыл желі: +375 17 200 23 76

ҚАЗАҚСТАН

Өкілдік
ANDREAS STIHL AG & Co. KG
Шагабутдинов к-сі, 125А үй, 2-кеңсе
050026, Алматы қ-сы, Қазақстан
Шұғыл желі: +7 727 225 55 17

16.7 STIHL импорттаушылары

РЕСЕЙ ФЕДЕРАЦИЯСЫ

ООО «ШТИЛЬ ЗЮДВЕСТ»
350000, Российская Федерация,
г. Краснодар, ул. Западный обход, д.
36/1

ООО «ФЛАГМАН»

194292, Российская Федерация,
г. Санкт-Петербург, 3-ий Верхний
переулок, д. 16 литер А, помещение 38

ООО «ПРОГРЕСС»

107113, Российская Федерация,
г. Москва, ул. Маленковская, д. 32, стр.
2

ООО «АРНАУ»

236006, Российская Федерация,
г. Калининград, Московский проспект, д.
253, офис 4

ООО «ИНКОР»

610030, Российская Федерация,
г. Киров, ул. Павла Корчагина, д. 1Б

ООО «ОПТИМА»

620030, Российская Федерация,
г. Екатеринбург, ул. Карьерная д. 2,
Помещение 1

ООО «ТЕХНОТОРГ»

660112, Российская Федерация,
г. Красноярск, ул. Парашютная, д. 15

ООО «ЛЕСОТЕХНИКА»

664540, Российская Федерация,
с. Хомутово, ул. Чапаева, д. 1, оф. 39

УКРАИНА

ТОВ «Андреас Штіль»
вул. Антонова 10, с. Чайки
08135 Київська обл., Україна

БЕЛАРУСЬ

ООО «ПИЛАКОС»
ул. Тимирязева 121/4 офис 6
220020 Минск, Беларусь

УП «Беллесэкспорт»
ул. Скрыганова 6.403
220073 Минск, Беларусь

ҚАЗАҚСТАН

ИП «ВОРОНИНА Д.И.»
пр. Райымбека 312
050005 Алматы, Казахстан

ҚЫРҒЫЗСТАН

ОсОО «Муза»
ул. Киевская 107
720001 Бишкек, Киргизия

АРМЕНИЯ

ООО «ЮНИТУЛЗ»
ул. Г. Парпеци 22
0002 Ереван, Армения

17. Техникалық деректер

RM 248.0 / RM 248.0 T, RM 253.0 / RM 253.0 T:

Іштен жанатын қозғалтқыш, түрі: 4 тактілі іштен жанатын қозғалтқыш

Кескіш құрылғының түрі: Пышақ маңдайшасы
Сақтандырғыш құрылғы: Қозғалтқыштың тоқтауы
Іске қосу құрылғысы: Сымды іске қосу

Артқы дөңгелек жетегі (RM 248.0 T / RM 253.0 T) 1-беріліс алға

Алдыңғы дөңгелек өлшемдері: 180 мм

RM 248.0 / RM 248.0 T, RM 253.0 / RM 253.0 T:

Артқы дөңгелек өлшемдері: 200 мм
Кесік биіктігі: 25-75 мм

Шөп жинағыштың толтыру көлемі: 55 л

RM 248.0 / RM 248.0 T:

Сериялық нөмір: 6350
Кесік ені: 46 см
Ұ/Е/Б: 155/52/106 см

Пышақ бұрандамасының созылу мезеті: 60-65 Нм

RM 248.0:

Қозғалтқыштың түрі: STIHL EVC 200

Айналымның кесімді санындағы кесімді қуат: 2,1-2900 кВт-айн/мин
Жұмыс көлемі: 139 текше см
Жанармай бағы: 0,9 л

Кескіш құрылғының айналу жиілігі: 2900 айн/мин

Қозғалтқыш жетегінің айналу жиілігі: 2900 айн/мин

2000/14/ЕС директивасына сәйкес: 96 dB(A)
Кепілді дыбыстық қуат деңгейі L_{WA}

2006/42/ЕС директивасына сәйкес:

Жұмыс орнындағы дыбыстық қысым деңгейі L_{pA} 83 dB(A)
Ауытқу K_{pA} 2 dB(A)

RM 248.0:

EN 12096 бойынша белгіленген діріл коэффициенті: 4,00 м/сек²
Өлшенген мән a_{rw} 2,00 м/сек²

Ауытқу K_{rw} EN 20643 бойынша өлшем

Салмағы: 26 кг

RM 248.0 T:

Қозғалтқыштың түрі: B&S Series 550 EX OHV RS

Айналымның кесімді санындағы кесімді қуат: 2,1-2800 кВт-айн/мин

Жұмыс көлемі: 140 текше см
Жанармай бағы: 0,8 л

Кескіш құрылғының айналу жиілігі: 2800 айн/мин

Қозғалтқыш жетегінің айналу жиілігі: 2800 айн/мин

2000/14/ЕС директивасына сәйкес: 96 dB(A)
Кепілді дыбыстық қуат деңгейі L_{WA}

2006/42/ЕС директивасына сәйкес: 82 dB(A)
Жұмыс орнындағы дыбыстық қысым деңгейі L_{pA} 2 dB(A)
Ауытқу K_{pA}

EN 12096 бойынша белгіленген діріл коэффициенті: 4,85 м/сек²
Өлшенген мән a_{rw}

RM 248.0 T:

Ауытқу K_{hw}	2,43 м/сек ²
EN 20643 бойынша өлшем	
Салмағы:	27 кг

RM 253.0 / RM 253.0 T:

Сериялық нөмір:	6371
Кесік ені:	51 см
Ұ/Е/Б:	160/55/106 см
Пышақ бұрандамасының созылу мезеті:	60-65 Нм

RM 253.0:

Қозғалтқыштың түрі:	B&S Series 625
Айналымның кесімді санындағы кесімді қуат:	2,2-2800 кВт-айн/мин
Жұмыс көлемі:	150 текше см
Жанармай бағы:	0,8 л
Кескіш құрылғының айналу жиілігі:	2800 айн/мин
Қозғалтқыш жетегінің айналу жиілігі:	2800 айн/мин
2000/14/ЕС директивасына сәйкес:	
Кепілді дыбыстық қуат деңгейі $L_{WA,d}$	98 dB(A)
2006/42/ЕС директивасына сәйкес:	
Жұмыс орнындағы дыбыстық қысым деңгейі L_{pA}	85 dB(A)
Ауытқу K_{pA}	2 dB(A)

RM 253.0:

EN 12096 бойынша белгіленген діріл коэффициенті:	
Өлшенген мән a_{hw}	5,00 м/сек ²
Ауытқу K_{hw}	2,50 м/сек ²
EN 20643 бойынша өлшем	
Салмағы:	26 кг

RM 253.0 T:

Қозғалтқыштың түрі:	B&S Series 625
Айналымның кесімді санындағы кесімді қуат:	2,2-2800 кВт-айн/мин
Жұмыс көлемі:	150 текше см
Жанармай бағы:	0,8 л
Кескіш құрылғының айналу жиілігі:	2800 айн/мин
Қозғалтқыш жетегінің айналу жиілігі:	2800 айн/мин
2000/14/ЕС директивасына сәйкес:	
Кепілді дыбыстық қуат деңгейі $L_{WA,d}$	98 dB(A)
2006/42/ЕС директивасына сәйкес:	
Жұмыс орнындағы дыбыстық қысым деңгейі L_{pA}	85 dB(A)
Ауытқу K_{pA}	2 dB(A)
EN 12096 бойынша белгіленген діріл коэффициенті:	
Өлшенген мән a_{hw}	5,00 м/сек ²

RM 253.0 T:

Ауытқу K_{hw}	2,50 м/сек ²
EN 20643 бойынша өлшем	
Салмағы:	28 кг

17.1 REACH

REACH химиялық заттарды тіркеу, бағалау және өкілдендіру туралы ЕС реттеуін білдіреді.

1907/2006 нөмірлі REACH Регламентін (EC) орындау туралы ақпарат www.stihl.com/reach сайтында берілген.

18. Ақаулықтарды іздеу

✘ Қажет болған кезде делдалға жүгініңіз, STIHL компаниясы STIHL делдалдарына жүгінуге кеңес береді.

📖 Іштен жанатын қозғалтқышты пайдалану жөніндегі нұсқаулықты қараңыз.

Ақаулық:

Іштен жанатын қозғалтқыш тұтанбайды

Ықтимал себебі:

- Қозғалтқышты тоқтату тұтқасы іске қосылмаған.
- Бакта жанармай жоқ; жанармай құбырлары бітеліп қалған.
- Бактағы жанармай нашар, лас немесе ескі.
- Ауа сүзгісі ластанған.
- От алдыру білтесі сымының штекері от алдыру білтесінен суырылған; от алдыру шоғырсымы штекермен нашар байланысқан.

- От алдыру білтесі тоттанған немесе бұзылған; электродтардың арасындағы саңылау дұрыс орнатылмаған.

Ақаулықты жою әдісі:

- Қозғалтқышты тоқтату тұтқасын бас тұтқаға қарай басып тұрыңыз. (⇒ 10.1)
- Жанармайды тағы құйыңыз; жанармай құбырын тазартыңыз. ✘
- Тек таза әрі таңбалы жанармайды, этилденбеген бензинді қолданыңыз; карбюраторды тазартыңыз. ✘
- Ауа сүзгісін тазалаңыз. ✘
- От алдыру білтесі сымының штекерін салыңыз; от алдыру шоғырсымы және штекердің арасындағы байланысты тексеріңіз. ✘
- От алдыру білтесін тазалаңыз немесе ауыстырыңыз; электродтардың арасындағы саңылауды дұрыс орнатыңыз. ✘

Ақаулықтар:

Жұмыс басталуы қиындаған немесе мотордың қызметі баяулаған.

Оған себеп болуы мүмкін жағдайлар:

- Көгалды қырыққыш бітеліп қалған.
- Көгалды тым баяу деңгейде қырку немесе берілу жылдамдығы қырку деңгейімен салыстырғанда тым жоғары.
- Жанармай бағы мен карбюраторда су бар; карбюратор бітеліп қалған.
- Жанармай бағы толып ластанған.
- Ауа сүзгісі толып ластанған.
- Оталдырғыш білтені күйе басып кеткен.

Ақауды жою жолдары:

- Көгалды қырыққышты тазалау (оталдырғыш құралды шығарып алу!) (⇒ 11.2)

- Қырку деңгейін жоғарыға қою немесе қозғалту жылдамдығын азайту. (⇒ 7.7)
- Жанармай бағын босату, жанармай жолы мен карбюраторды тазалау. ✘
- Жанармай бағын тазалау. ✘
- Ауа сүзгісін тазалау. ✘
- Оталдырғыш білтені тазалау. ✘

Ақаулықтар:

Қозғалтқыш өте қатты қызады.

Ықтимал себебі:

- Қозғалтқыштағы майдың деңгейі өте төмен.
- Суытқыш қабырғалар ластанған.

Ақаулықтарды жою тәсілі:

- Мотор майын ауыстыру қажет. (⇒ 7.8)
- Суытқыш қабырғаларды тазалау керек. (⇒ 11.2)

Ақаулықтар:

Жұмыс кезіндегі қатты діріл.

Ықтимал себебі:

- Шапқыш бөлігі бүлінген.
- Қозғалтқыштың бекіткіші босап кеткен.

Ақаулықтарды жою тәсілі:

- Шапқыш пышақ, білік және бекіткішті (пышақ бұрандамасы және сақтандырғыш диск) тексеріңіз және қажет болса оларды ауыстырыңыз. ✘
- Қозғалтқыштың бекіткіш бұрандаларын тартыңыз. ✘

Ақаулық:

Дұрыс кеспеу, шөп сарғаяды

Ықтимал себебі:

- Жүзі қайтқан немесе тозған

Ақаулықты жою әдісі:

- Қайрау немесе жүзін ауыстыру (⇒ 11.5), (⇒ 11.5), ✘

19. Техникалық қызмет көрсету жоспары

19.1 Берілісті растау

Үлгі: _____

Серия нөмірі:

<input type="text"/>	<input type="text"/>	<input type="text"/>	<input type="text"/>	<input type="text"/>	<input type="text"/>	<input type="text"/>	<input type="text"/>
----------------------	----------------------	----------------------	----------------------	----------------------	----------------------	----------------------	----------------------

Күні: ____ / ____ / ____



Келесі қызмет

Күні: ____ / ____ / ____

19.2 Қызмет көрсетуді растау

Қызмет көрсету жұмыстарын өткізген кезде, пайдалану жөніндегі осы нұсқаулықты STIHL делдалыңызға беріңіз. Ол алдын ала басылған өрістерде қызмет көрсету жұмыстарының өткізілуін растайды.



 Қызмет көрсету өткізілген күні

 Келесі қызмет көрсету күні

**STIHL RM 248, RM 248 T
RM 253, RM 253 T**

STIHL

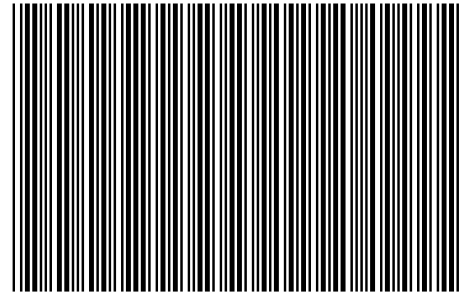

0478 111 9839 B

B

INT 2