

MA 339, MA 339 C



- DE** Gebrauchsanleitung
- EN** Instruction manual
- FR** Manuel d'utilisation
- NL** Gebruiksaanwijzing
- IT** Istruzioni per l'uso
- ES** Manual de instrucciones
- PT** Manual de utilização
- NO** Bruksanvisning
- SV** Bruksanvisning
- FI** Käyttöopas
- DA** Betjeningsvejledning
- PL** Instrukcja obsługi
- SK** Návod na obsluhu
- TR** Kullanım kılavuzu
- HU** Használati útmutató
- HR** Upute za uporabu
- CS** Návod k použití
- LV** Lietošanas pamācība
- LT** Naudojimo instrukcija
- RO** Instrucțiuni de utilizare
- EL** Οδηγίες χρήσης
- RU** Инструкция по эксплуатации
- BG** Инструкция за експлоатация
- UK** Посібник з експлуатації
- ET** Kasutusjuhend

MA 339.0

MA 339.0 C

G

INT 1

www.viking-garden.com





1

MA 339

MA 339 C

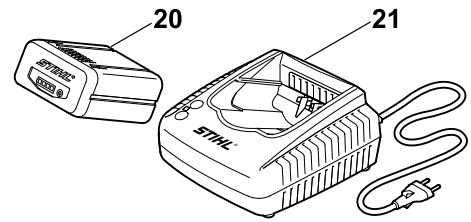
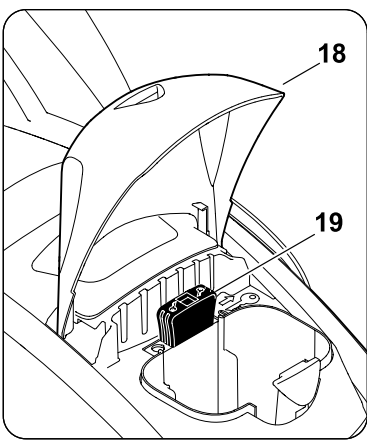
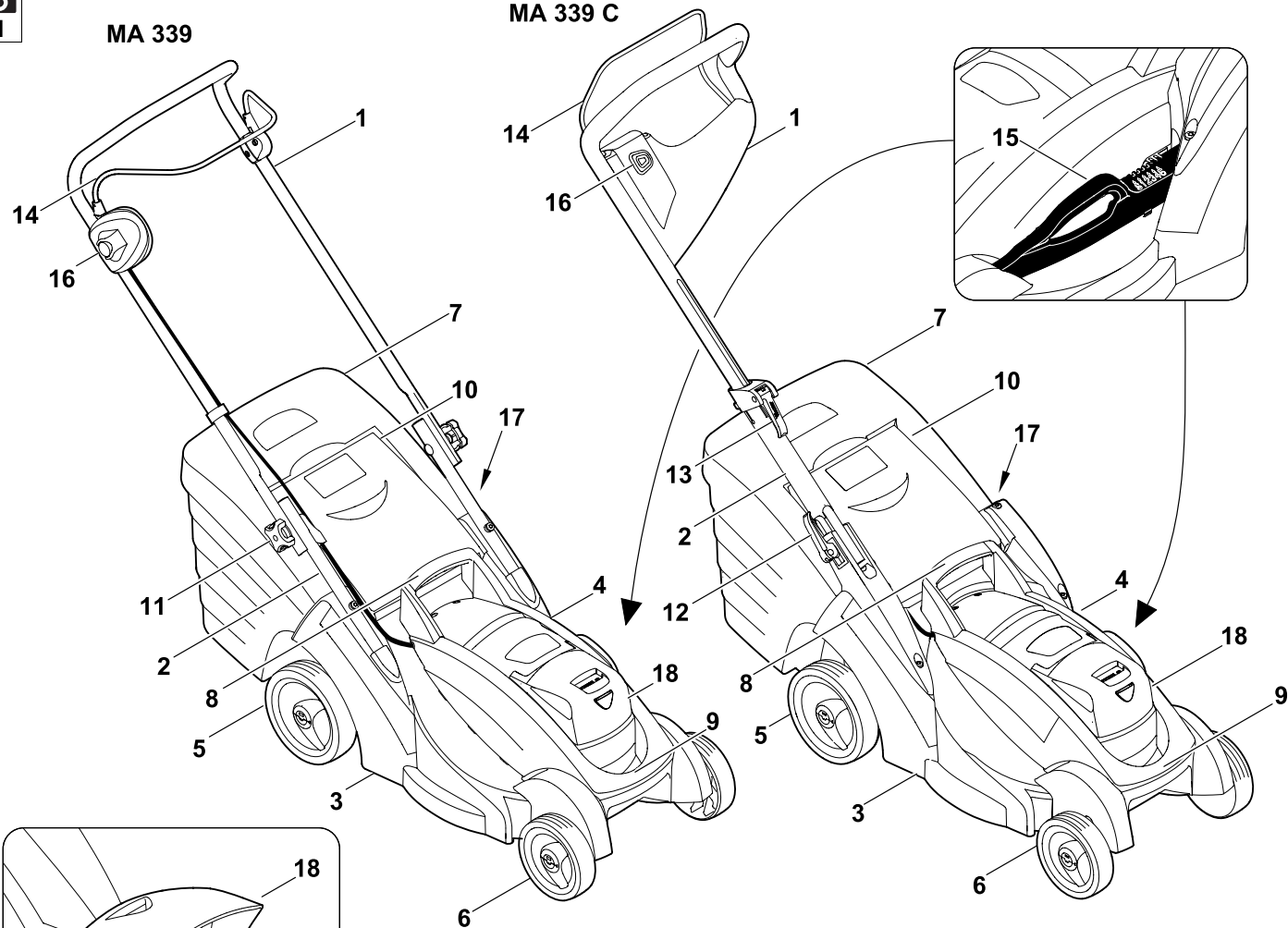

MA 339 C

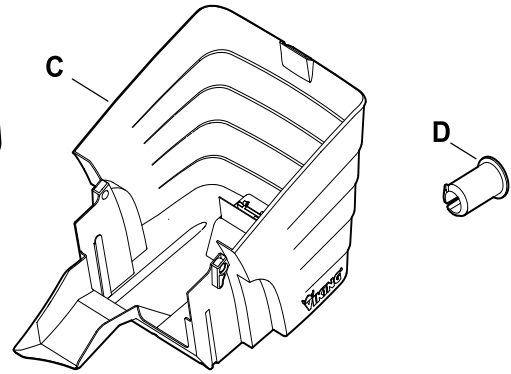
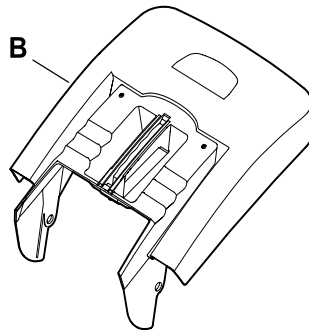
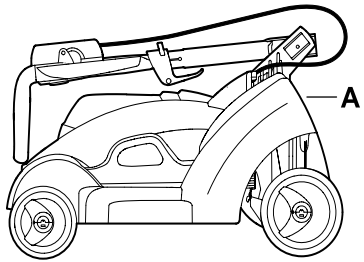

MA 339

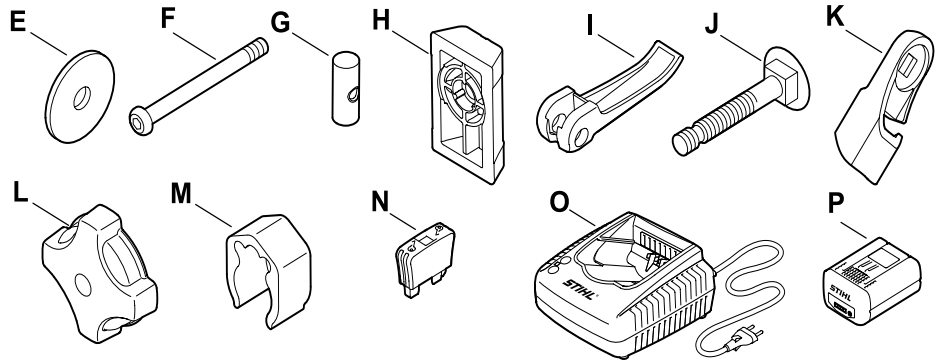
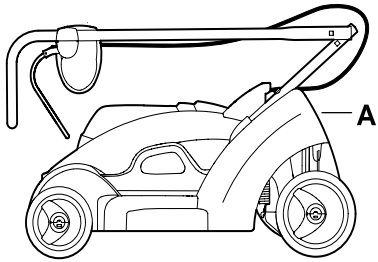

MA 339 C

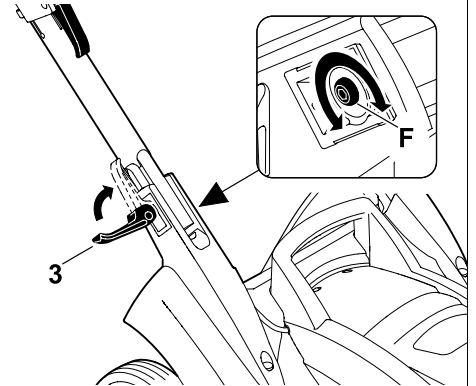
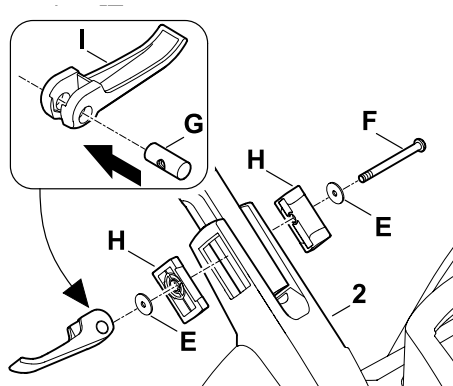
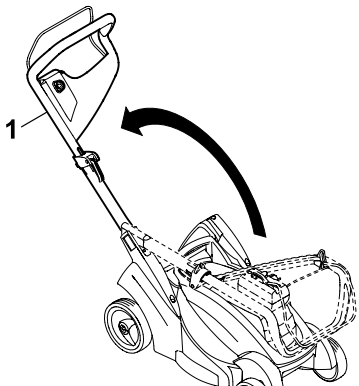

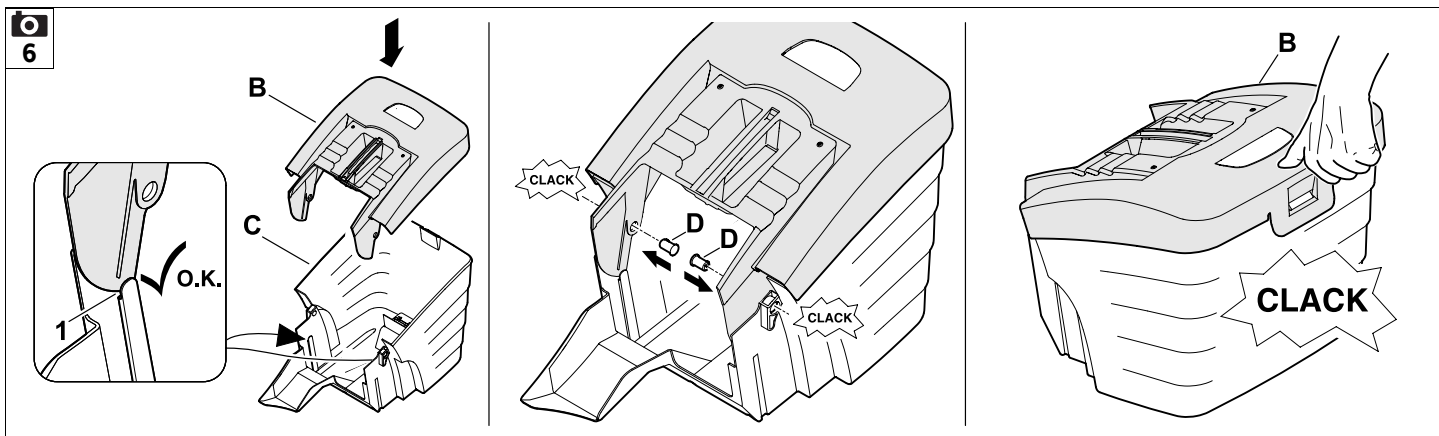
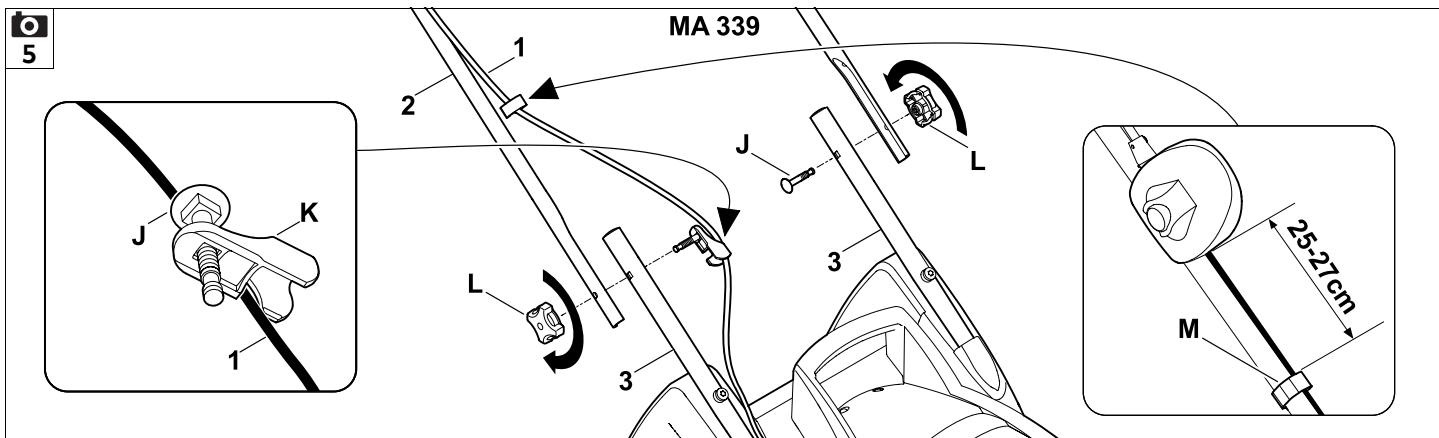
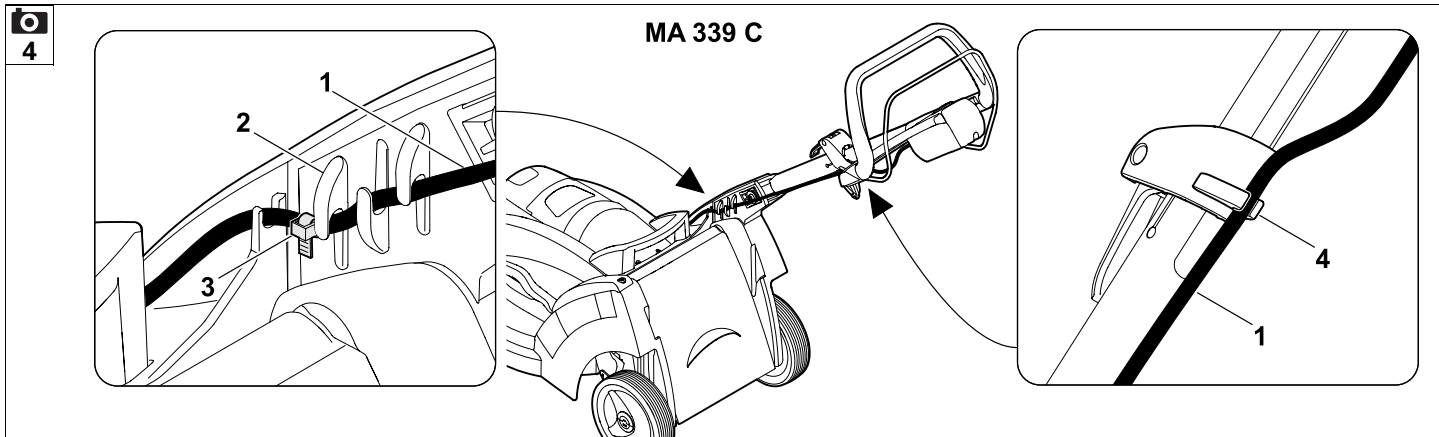

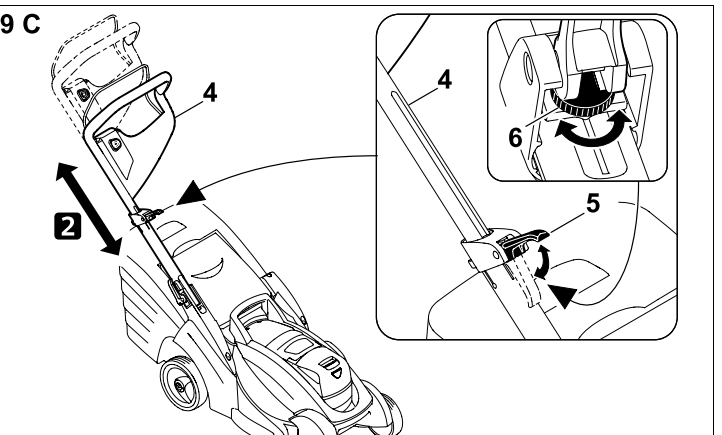
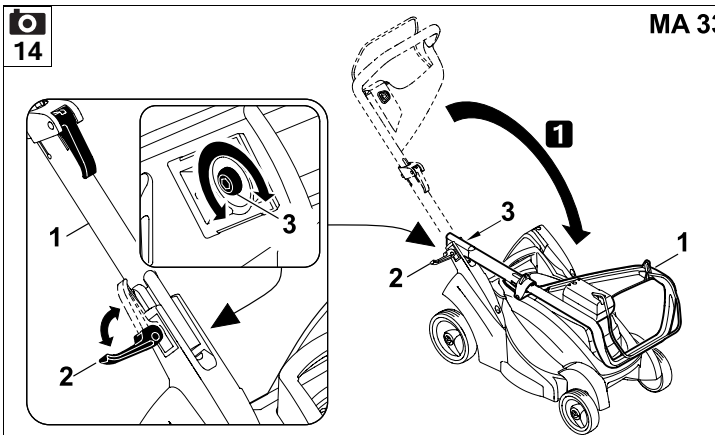
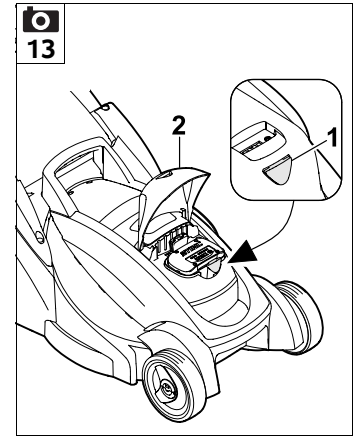
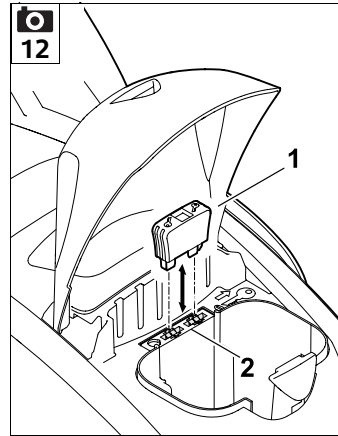
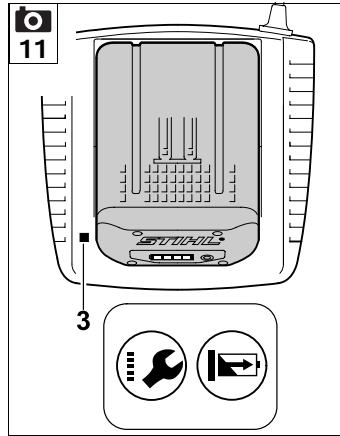
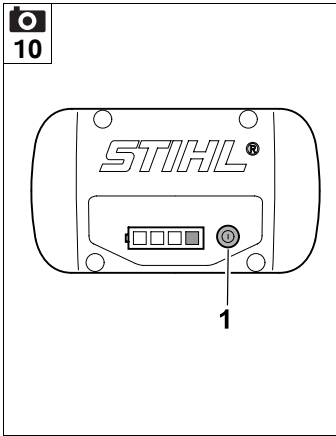
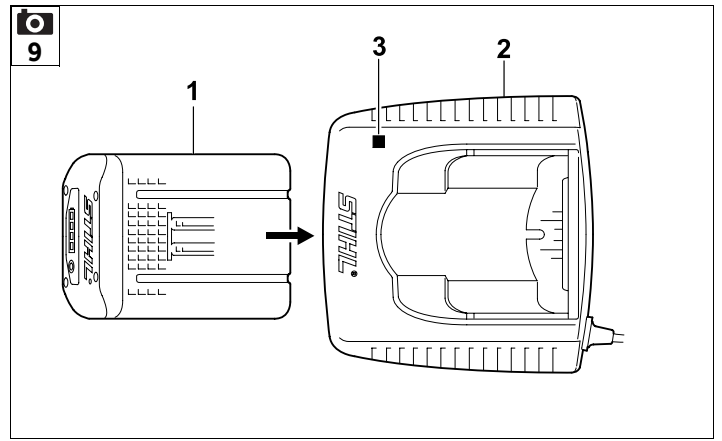
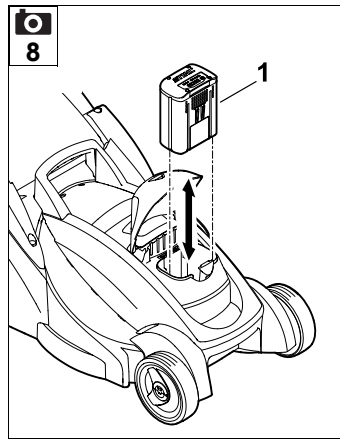
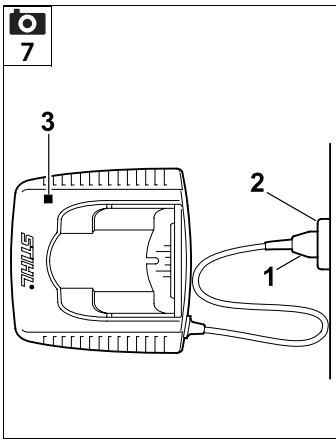

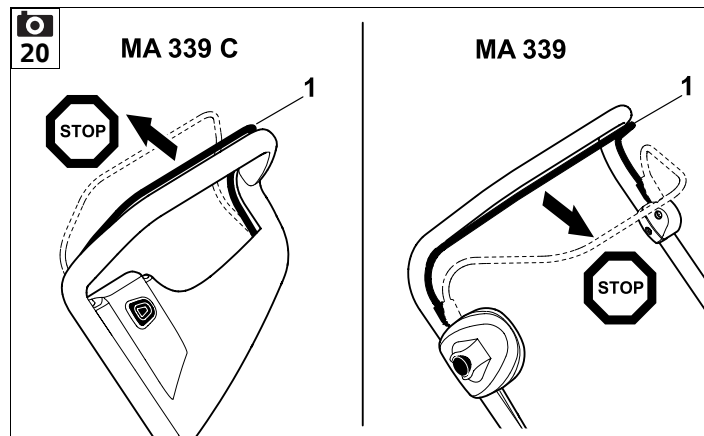
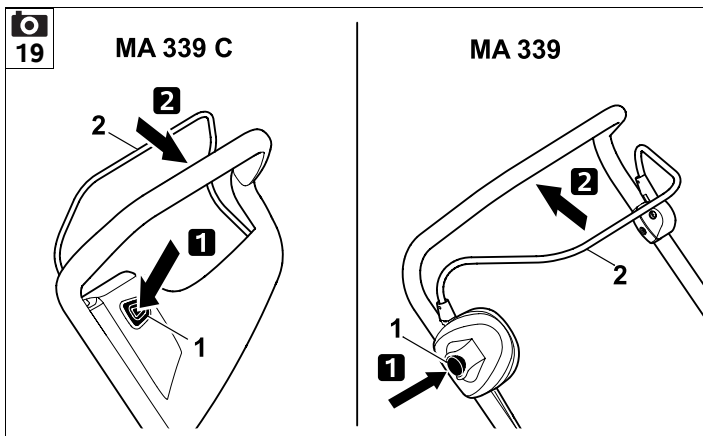
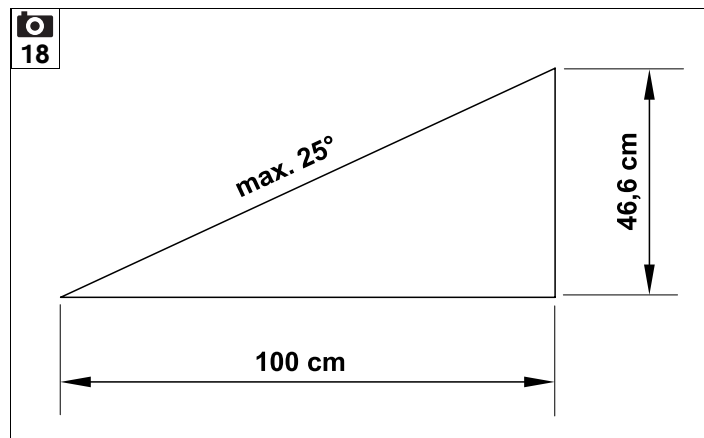
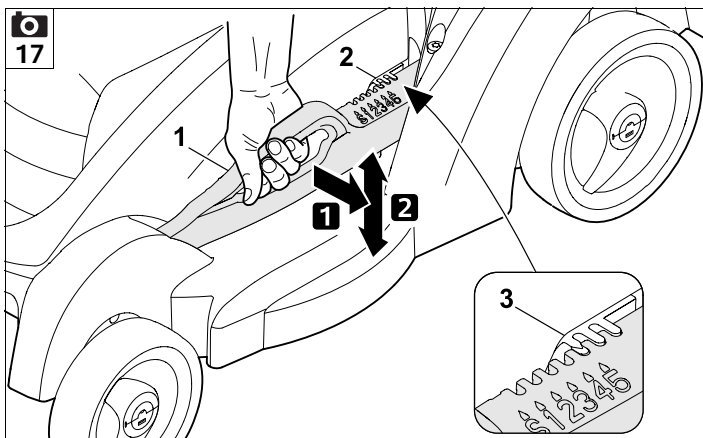
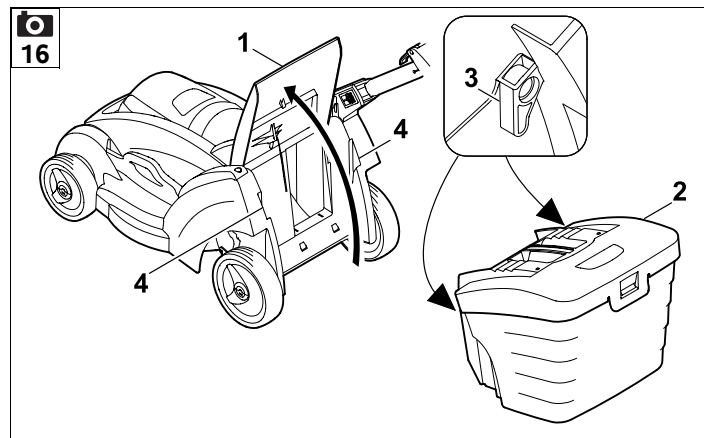
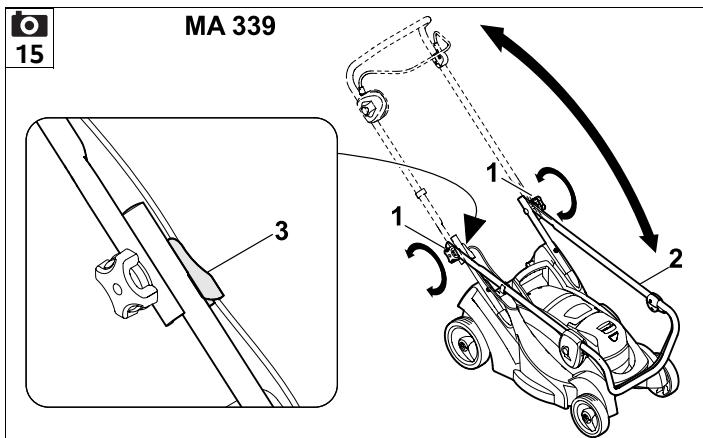

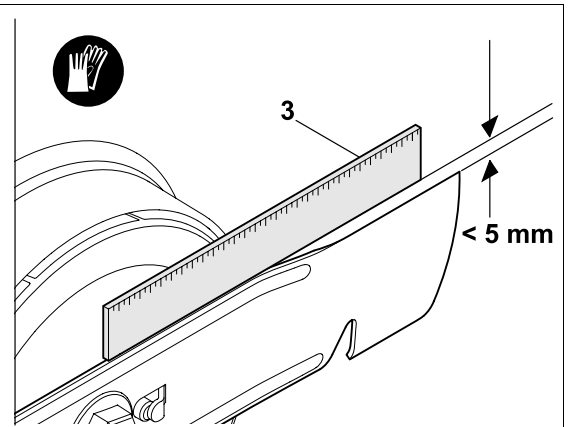
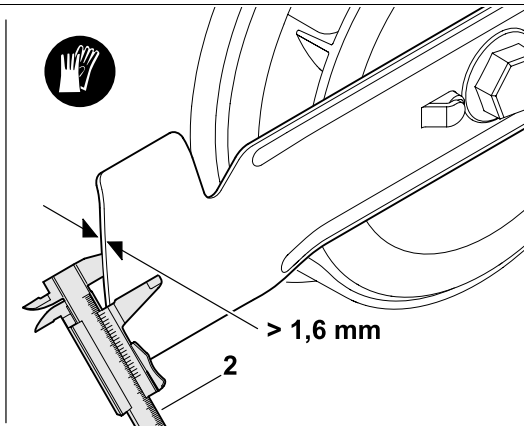
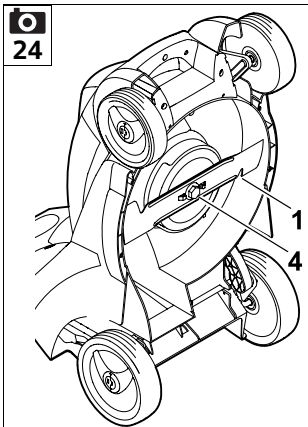
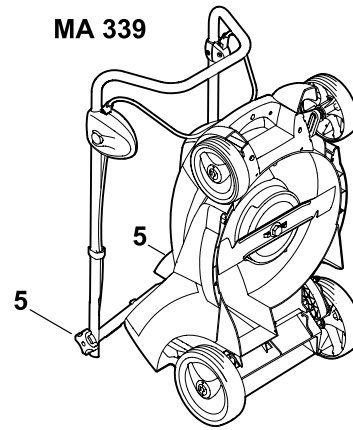
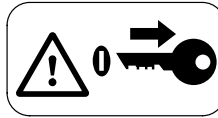
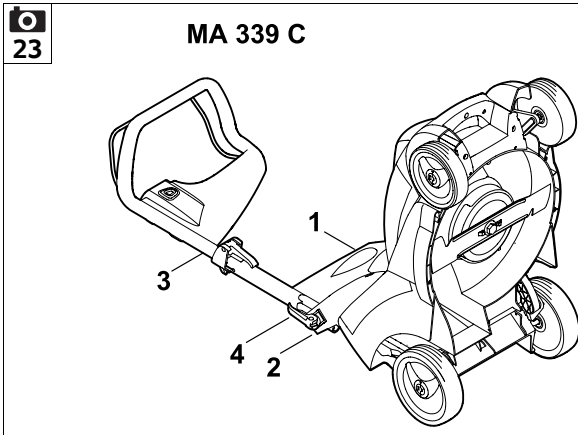
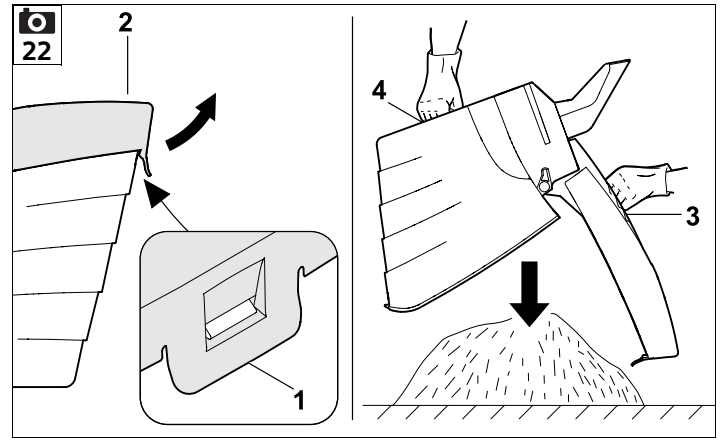
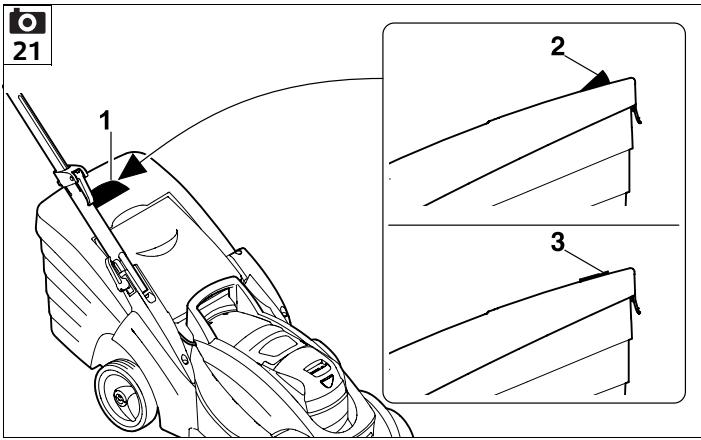

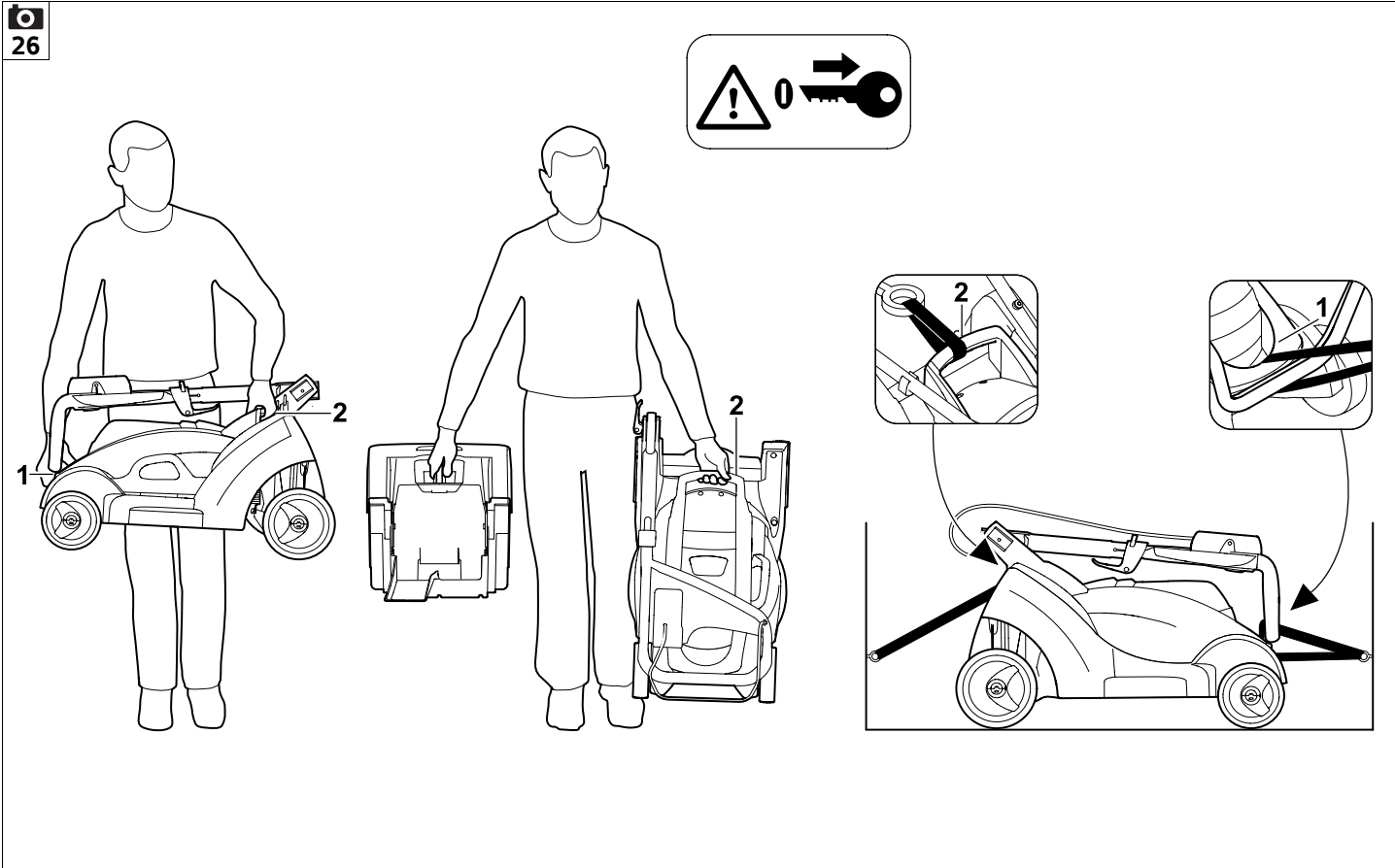
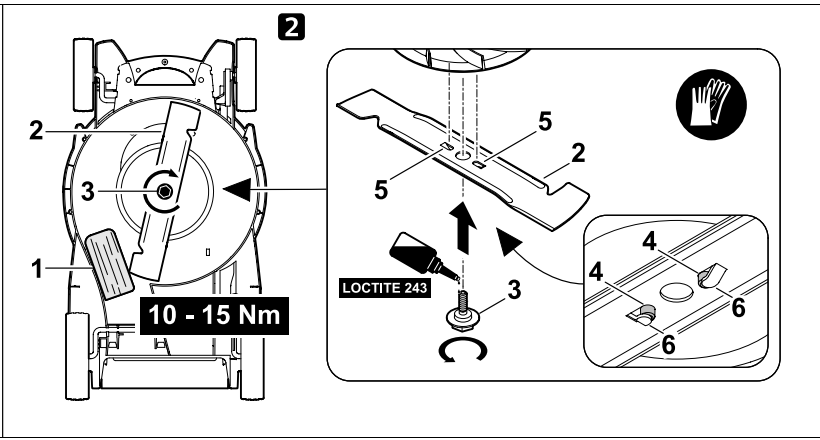
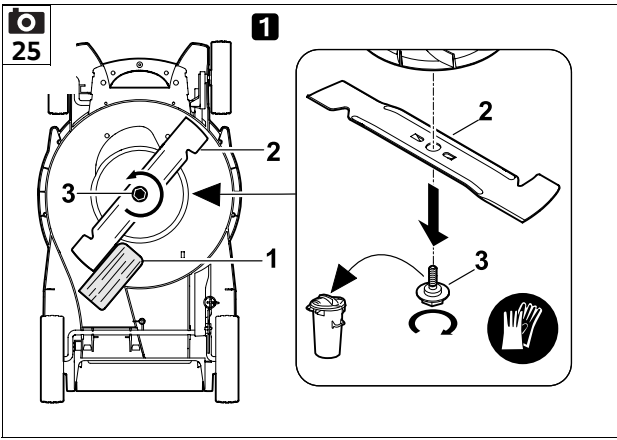

UU _____ 2.0

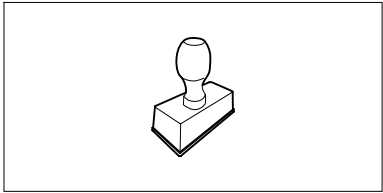

UU _____ 2.0

UU _____ 2.0

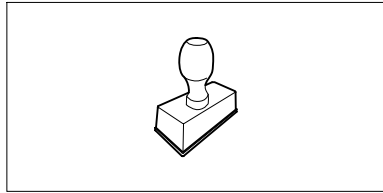

UU _____ 2.0

UU _____ 2.0

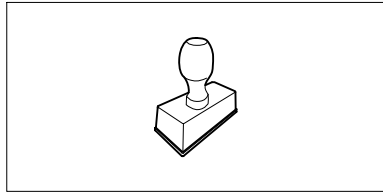

UU _____ 2.0

UU _____ 2.0

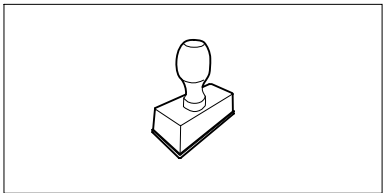

UU _____ 2.0

UU _____ 2.0

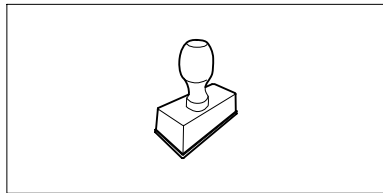

UU _____ 2.0

UU _____ 2.0

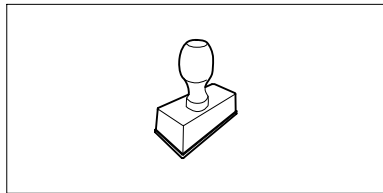

UU _____ 2.0

UU _____ 2.0

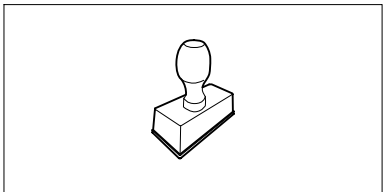

UU _____ 2.0

UU _____ 2.0

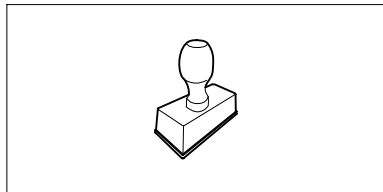

UU _____ 2.0

UU _____ 2.0

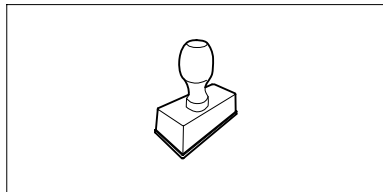

UU _____ 2.0

Verehrte Kundin, lieber Kunde,

vielen Dank, dass Sie sich für ein Qualitätserzeugnis der Firma VIKING entschieden haben.

Dieses Produkt wurde nach modernsten Fertigungsverfahren und umfangreichen Qualitätssicherungsmaßnahmen hergestellt, denn erst dann, wenn Sie mit Ihrem Gerät zufrieden sind, ist unser Ziel erreicht.

Wenn Sie Fragen zu Ihrem Gerät haben, wenden Sie sich bitte an Ihren Händler oder direkt an unsere Vertriebsgesellschaft.

Viel Freude mit Ihrem VIKING Gerät wünscht Ihnen



Dr. Peter Pretzsch

Geschäftsführung

1. Inhaltsverzeichnis

Zu dieser Gebrauchsanleitung	10	Mono-Lenker (MA 339 C)	20
Allgemein	10	Dual-Lenker (MA 339)	20
Ländervarianten	10	Grasfangkorb	21
Anleitung zum Lesen der Gebrauchsanleitung	10	Zentrale Schnitthöhenverstellung	21
Gerätebeschreibung	11	Hinweise zum Arbeiten	21
Zu Ihrer Sicherheit	11	Allgemein	21
Allgemein	11	Mähen an Hanglagen	21
Akkumulator	12	Richtige Belastung des Elektromotors	21
Ladegerät	12	Wenn das Mähmesser blockiert	22
Transport	13	Thermischer Elektromotor-Überlastschutz	22
Vorbereitende Maßnahmen	13	Sicherheitseinrichtungen	22
Verhalten beim Rasenmähen	14	Sicherheitsstecker	22
Wartung, Reinigung, Reparaturen und Lagerung	15	Zweihandbedienung	22
Entsorgung	16	Motor-Auslaufbremse	22
Symbolbeschreibung	16	Gerät in Betrieb nehmen	22
Lieferumfang	17	Vorbereitende Maßnahmen	22
Gerät betriebsbereit machen	17	Rasenmäher einschalten	22
Allgemein	17	Rasenmäher ausschalten	22
Mono-Lenker montieren (MA 339 C)	17	Füllstandsanzeige	22
Dual-Lenker montieren (MA 339)	17	Grasfangkorb entleeren	22
Grasfangkorb zusammenbauen	18	Wartung	23
Akkumulator und Ladegerät	18	Allgemein	23
Allgemeines	18	Gerät reinigen	23
Ladegerät elektrisch anschließen	18	Elektromotor und Räder	23
Akkumulator entnehmen/einsetzen	18	Akkumulator	23
Akkumulator laden	18	Ladegerät	23
LED-Anzeige am Akkumulator	19	Mähmesser warten	23
LED-Anzeige am Ladegerät	19	Mähmesser aus- und einbauen	24
Bedienelemente	19	Mähmesser schärfen	24
Sicherheitsstecker	19	Aufbewahrung (Winterpause)	25
Batteriefach	20	Transport	25
		Rasenmäher tragen und befestigen	25
		Verschleiß minimieren und Schäden vermeiden	25
		Umweltschutz	26

Rücknahmeverpflichtung	26
Übliche Ersatzteile	26
CE-Konformitätserklärung des Herstellers	27
Technische Daten	27
Fehlersuche	28
Serviceplan	30
Übergabebestätigung	30
Servicebestätigung	30

2. Zu dieser Gebrauchsanleitung

2.1 Allgemein

Diese Gebrauchsanleitung ist eine **Originalbetriebsanleitung** des Herstellers im Sinne der EG-Richtlinie 2006/42/EC.

VIKING arbeitet ständig an der Weiterentwicklung seiner Produktpalette; Änderungen des Lieferumfanges in Form, Technik und Ausstattung müssen wir uns deshalb vorbehalten.

Aus den Angaben und Abbildungen dieses Heftes können aus diesem Grund keine Ansprüche abgeleitet werden.

2.2 Ländervarianten

VIKING liefert abhängig vom Auslieferungsland Ladegeräte mit unterschiedlichen Steckern und Schaltern aus.

In den Abbildungen sind Ladegeräte mit Eurosteckern dargestellt, der Netzanschluss von Geräten mit anderen Steckerausführungen erfolgt auf gleichartige Weise.

2.3 Anleitung zum Lesen der Gebrauchsanleitung

Bilder und Texte beschreiben bestimmte Handhabungsschritte.

Sämtliche Bildsymbole, die auf dem Gerät angebracht sind, werden in dieser Gebrauchsanleitung erklärt.

Blickrichtung:

Blickrichtung bei Verwendung „links“ und „rechts“ in der Gebrauchsanleitung: Der Benutzer steht hinter dem Gerät und blickt in Fahrtrichtung vorwärts.

Kapitelverweis:

Auf entsprechende Kapitel und Unterkapitel für weitere Erklärungen wird mit einem Pfeil verwiesen. Das folgende Beispiel zeigt einen Verweis auf ein Kapitel: (⇒ 2.1)

Kennzeichnung von Textabschnitten:

Die beschriebenen Anweisungen können wie in den folgenden Beispielen gekennzeichnet sein.

Handhabungsschritte, die das Eingreifen des Benutzers erfordern:

- Schraube (1) mit einem Schraubenzieher lösen, Hebel (2) betätigen ...

Generelle Aufzählungen:

- Einsatz des Produkts bei Sport- oder Wettbewerbsveranstaltungen

Texte mit zusätzlicher Bedeutung:

Textabschnitte mit zusätzlicher Bedeutung werden mit einem der nachfolgend beschriebenen Symbole gekennzeichnet, um diese in der Gebrauchsanleitung zusätzlich hervorzuheben.



Gefahr!

Unfall- und schwere Verletzungsgefahr für Personen. Ein bestimmtes Verhalten ist notwendig oder zu unterlassen.



Warnung!

Verletzungsgefahr für Personen. Ein bestimmtes Verhalten verhindert mögliche oder wahrscheinliche Verletzungen.



Vorsicht!

Leichte Verletzungen bzw. Sachschäden können durch ein bestimmtes Verhalten verhindert werden.



Hinweis

Information für eine bessere Nutzung des Gerätes und um mögliche Fehlbedienungen zu vermeiden.

Texte mit Bildbezug:

Abbildungen, die den Gebrauch des Geräts erklären, finden Sie ganz am Anfang der Gebrauchsanleitung.

Das Kamerasymbol dient zur Verknüpfung der Bilder auf den Bildseiten mit dem entsprechenden Textteil in der Gebrauchsanleitung.



3. Gerätebeschreibung



- 1 Lenkeroberteil
- 2 Lenkerunterteil
- 3 Gehäuse
- 4 Motorhaube
- 5 Hinterrad
- 6 Vorderrad
- 7 Grasfangkorb
- 8 Oberer Transportgriff
- 9 Unterer Transportgriff
- 10 Auswurfklappe
- 11 Drehgriff
- 12 Schnellspanner
- 13 Schnellspanner
- 14 Motorstoppbügel
- 15 Höhenverstellhebel
- 16 Startknopf
- 17 Typenschild
- 18 Deckel
- 19 Sicherheitsstecker
- 20 Akkumulator
- 21 Ladegerät

4. Zu Ihrer Sicherheit

4.1 Allgemein



Bei der Arbeit mit dem Rasenmäher sind diese Unfall-Verhütungsvorschriften unbedingt zu befolgen.



Die gesamte Gebrauchsanleitung vor der ersten Inbetriebnahme aufmerksam lesen und für späteren Gebrauch sicher aufbewahren.

Machen Sie sich mit den Stellteilen und dem Gebrauch des Gerätes vertraut.

Vor der erstmaligen Benutzung soll die Einweisung durch den Verkäufer oder einen anderen Fachkundigen erfolgen.

Nach der Einnahme von Alkohol, von Medikamenten, die das Reaktionsvermögen beeinträchtigen, oder von Drogen darf nicht mit dem Rasenmäher gearbeitet werden.

Mähen Sie niemals, während Personen, insbesondere Kinder, oder Tiere in der Nähe sind.

Denken Sie daran, dass der Benutzer für Unfälle mit anderen Personen oder deren Eigentum verantwortlich ist.

Das Gerät nur an Personen weitergeben (verleihen), die mit diesem Modell und seiner Handhabung grundsätzlich vertraut sind. Stets die Gebrauchsanleitung mitgeben.

Achtung – Unfallgefahr!

Der Rasenmäher ist für die private Nutzung konzipiert und nur zum Rasenmähen bestimmt, eine andere Verwendung ist nicht gestattet und kann gefährlich sein oder zu Schäden am Gerät führen.

Wegen körperlicher Gefährdung des Benutzers darf der Rasenmäher beispielsweise nicht eingesetzt werden (unvollständige Aufzählung):

- zum Trimmen von Büschen, Hecken und Sträuchern,
- zum Schneiden von Rankgewächsen,

- zur Rasenpflege auf Dachbepflanzungen und in Balkonkästen,
- zum Reinigen von Gehwegen (Absaugen, Fortblasen, Schneeräumen),
- zum Häckseln und Zerkleinern von Baum- und Heckenschnitt,
- zum Einebnen von Bodenerhebungen wie z. B. Maulwurfshügeln,
- zum Transportieren von Schnittgut, außer im dafür vorgesehenen Grasfangkorb.

Achtung – Unfallgefahr!

Es darf nur Zubehör verwendet werden, das von VIKING geliefert oder ausdrücklich für den Anbau an dieses Gerät freigegeben wurde. Es dürfen auch keine Veränderungen am Gerät vorgenommen werden.

Beim Einsatz in öffentlichen Anlagen, Parks, Sportstätten, an Straßen und in land- und forstwirtschaftlichen Betrieben ist besondere Vorsicht erforderlich.



Achtung! Gefährdung der Gesundheit durch Vibrationen!

Übermäßige Belastung durch Vibrationen kann zu Kreislauf- oder Nervenschäden führen, insbesondere bei Menschen mit Kreislaufproblemen. Wenden Sie sich an einen Arzt, falls Symptome auftreten, die durch Vibrationsbelastung ausgelöst worden sein könnten. Solche Symptome, die hauptsächlich in den Fingern, Händen oder Handgelenken auftreten, sind zum Beispiel (unvollständige Aufzählung):

- Gefühllosigkeit,
- Schmerzen,
- Muskelschwäche,

- Hautverfärbungen,
- unangenehmes Kribbeln.

Kindern, Personen mit eingeschränkten körperlichen, sensorialen oder geistigen Fähigkeiten oder unzureichender Erfahrung und Wissen oder Personen, welche mit den Anweisungen nicht vertraut sind, darf die Verwendung des Gerätes nie gestattet werden.

Erlauben Sie niemals Kindern oder Jugendlichen unter 16 Jahren das Gerät zu benutzen. Örtliche Bestimmungen können das Mindestalter des Benutzers festlegen.

Es dürfen keine Änderungen am Gerät vorgenommen werden, welche zu einer Erhöhung der Geräuschemission führen.



Lebensgefahr durch Erstickung!

Erstickungsgefahr für Kinder beim Spielen mit Verpackungsmaterial. Verpackungsmaterial unbedingt von Kindern fernhalten.

4.2 Akkumulator

Nur original STIHL Akkumulatoren verwenden.

STIHL Akkumulator nur mit STIHL oder VIKING Geräten verwenden und mit STIHL Ladegeräten laden.

Akkumulator niemals öffnen.

Akkumulator nicht fallen lassen.

Keinen defekten oder deformierten Akkumulator verwenden.

Akkumulator außerhalb der Reichweite von Kindern lagern.



Akkumulator nur im Temperaturbereich von -10°C bis max. +50°C einsetzen und lagern.



Akkumulator vor direkter Sonneneinstrahlung, Hitze und Feuer schützen – niemals ins Feuer werfen –

Explosionsgefahr!



Akkumulator vor Regen schützen – nicht in Flüssigkeiten tauchen.

Akkumulator nicht Mikrowellen oder hohem Druck aussetzen.

Akkumulatorkontakte niemals mit metallischen Gegenständen verbinden (kurzschließen). Akkumulator kann durch Kurzschluss beschädigt werden.

Nicht benutzten Akkumulator fern von Metallgegenständen (z. B. Nägel, Münzen, Schmuck) halten. Keine metallischen Transportbehälter verwenden – **Explosions- und Brandgefahr!**

Bei falscher Anwendung kann Flüssigkeit aus dem Akkumulator austreten – Kontakt vermeiden! Bei zufälligem Kontakt mit Wasser abspülen. Wenn die Flüssigkeit in die Augen kommt, zusätzlich ärztliche Hilfe in Anspruch nehmen. Austretende Akkumulatorflüssigkeit kann zu Hautreizungen, Verbrennungen und Verätzungen führen.

Keine Gegenstände in die Lüftungsschlitze des Akkumulators stecken.



Anzahl der Zellen und Energieinhalt laut Zellherstellerspezifikation.

Weiterführende Sicherheitshinweise siehe

www.stihl.com/safety-data-sheets

4.3 Ladegerät

Das Beilageblatt des STIHL Ladegeräts beachten und sicher aufbewahren.

Nur original STIHL Ladegeräte verwenden.

Ein beschädigtes Ladegerät darf nicht benutzt werden.

Ladegerät nur zum Laden von geometrisch passenden STIHL Akkumulatoren vom Typ "AP" mit einer Kapazität bis maximal 10 Ah und einer Spannung bis maximal 42 Volt verwenden.

Keine defekten oder deformierten Akkumulatoren laden.

Netzspannung und Netzfrequenz müssen mit den Angaben auf dem Typenschild an der Unterseite des Ladegeräts bzw. den Angaben im Kapitel "Technische Daten" übereinstimmen (⇒ 19.).

Ladegerät nicht öffnen.

Nach Gebrauch Netzstecker ziehen und Ladegerät außerhalb der Reichweite von Kindern lagern.



Ladegerät vor Nässe und Feuchtigkeit schützen.



Ladegerät nur in geschlossenen und trockenen Räumen verwenden und aufbewahren.

Ladegerät nur in einem Temperaturbereich von +5°C bis +40°C betreiben.

Ladegerät nicht abdecken, damit es ungehindert abkühlen kann.

Keine Gegenstände in die Lüftungsschlitze des Ladegeräts stecken – **Stromschlag- und Kurzschlussgefahr!**

Kontakte des Ladegeräts niemals mit metallischen Gegenständen (z. B. Nägel, Münzen, Schmuck) verbinden (kurzschließen) – **Kurzschlussgefahr!**

Ladegerät nie auf leicht brennbarem Untergrund (z. B. Papier, Textilien) bzw. in leicht brennbarer Umgebung betreiben – **Brandgefahr!**

Ladegerät nie in explosionsgefährdeter Umgebung betreiben, also in einer Umgebung, in der sich brennbare Flüssigkeiten (Dämpfe), Gase oder Stäube befinden. Ladegeräte können Funken erzeugen, die den Staub oder die Dämpfe entzünden können – **Explosions- und Brandgefahr!**

Bei Rauchentwicklung oder Feuer im Ladegerät sofort den Netzstecker ziehen.



Achtung! Stromschlaggefahr!

Besonders wichtig für die elektrische Sicherheit sind Netzstecker und

Anschlussleitung. Das Ladegerät darf mit einer beschädigten Anschlussleitung nicht in Betrieb genommen werden, um sich nicht der Gefahr eines elektrischen Schlages auszusetzen. Daher Anschlussleitung regelmäßig auf Anzeichen einer Beschädigung oder Alterung (Brüchigkeit) überprüfen.

Ladegerät nur an eine vorschriftsmäßig installierte Steckdose anschließen. Die Stromversorgung muss über eine Fehlerstrom-Schutzeinrichtung mit einem Auslösestrom von höchstens 30mA geschützt sein.

Nehmen Sie keine Reparaturen am Ladegerät, insbesondere am Anschlusskabel und am Netzstecker, vor. Beschädigte Anschlussleitung durch Elektro-Fachkraft instandsetzen lassen.

Beim Trennen des Ladegeräts vom Stromnetz immer am Netzstecker ziehen und nicht an der Anschlussleitung.

Anschlussleitung so verlegen und kennzeichnen, dass sie nicht beschädigt und niemand gefährdet werden kann – Stolpergefahr vermeiden.

Anschlussleitung nicht zweckentfremden, etwa um das Ladegerät damit zu tragen oder aufzuhängen.

4.4 Transport



Nur mit Handschuhen arbeiten, um Verletzungen an scharfkantigen Geräteteilen zu vermeiden.



Vor dem Transport das Gerät ausschalten, Messer zum Stillstand kommen lassen und Sicherheitsstecker abziehen.

Beim Anheben des Geräts die Angaben im Kapitel „Transport“ (⇒ 14.) beachten.

Beachten Sie das Gewicht des Geräts und benutzen Sie bei Bedarf geeignete Verladehilfen (Laderampen, Hebevorrichtungen).

Beim Anheben und Tragen Kontakt mit dem Mähmesser vermeiden.

Das Gerät nur mit ausgekühltem Motor transportieren.

Gerät und mittransportierte Geräteteile (z. B. Grasfangkorb) auf der Ladefläche mit ausreichend dimensionierten Befestigungsmitteln (Gurte, Seile usw.) sichern.

Beachten Sie beim Transport des Geräts regionale gesetzliche Vorschriften, insbesondere was die Ladungssicherheit und den Transport von Gegenständen auf Ladeflächen betrifft.

Akkumulator nicht im Auto liegen lassen und niemals direkter Sonneneinstrahlung aussetzen.

Lithium-Ionen-Akkumulatoren müssen beim Transport besonders sorgfältig behandelt werden. Insbesondere ist sicherzustellen, dass Akkumulatoren kurzschlussicher transportiert werden. Bewahren Sie deshalb die Original-Kartonverpackung des Akkumulators auf und transportieren Sie STIHL Akkumulatoren entweder in der unbeschädigten Original-Verpackung oder im Rasenmäher.

4.5 Vorbereitende Maßnahmen

Personen, die die Gebrauchsanleitung nicht kennen, dürfen das Gerät nicht benutzen.

Beachten Sie die kommunalen Vorschriften für die Betriebszeiten von motorbetriebenen Gartengeräten.



Während des Mähens sind immer festes Schuhwerk und lange Hosen zu tragen. Mähen Sie nicht barfuß oder in Sandalen.

Überprüfen Sie vollständig das Gelände, auf dem das Gerät eingesetzt wird, und entfernen Sie alle Steine, Stöcke, Drähte, Knochen und alle sonstigen Fremdkörper, die von dem Gerät hochgeschleudert werden können.

Vor dem Gebrauch ist immer durch Sichtkontrolle zu überprüfen, ob sich Schneidwerkzeug,

Befestigungsschrauben und die gesamte Schneideinheit in einwandfreiem Zustand befinden, insbesondere ist auf sicheren Sitz, Beschädigungen sowie Verschleiß zu achten (⇒ 13.6).

Ersetzen Sie vor Gebrauch des Geräts abgenutzte oder beschädigte Teile. Unleserliche oder beschädigte Gefahren- und Warnhinweise am Gerät sind zu erneuern. Ihr VIKING Fachhändler hält Ersatzklebeschilder bereit.

Benutzen Sie niemals den Mäher mit beschädigten Schutzeinrichtungen, ohne funktionierende Motorbremse oder ohne angebaute Schutzeinrichtungen, z. B. ohne Auswurfklappe bzw. ohne Grasfangeinrichtung.

Verwenden Sie aus Sicherheitsgründen immer einen unbeschädigten Grasfangkorb.

Die am Gerät installierten Schalteinrichtungen dürfen nicht entfernt oder überbrückt werden (z. B. durch Anbinden des Motorstoppbügels am Lenkholm).

Beachten Sie die Angaben in den Kapiteln "Akkumulatorkapazität" (⇒ 4.2) und "Ladegerät" (⇒ 4.3).

4.6 Verhalten beim Rasenmähen



Dritte, insbesondere Kinder und Tiere, aus dem Gefahrenbereich fernhalten. Gefährdung anderer durch Umsicht ausschließen.

Mähen Sie nicht bei Umgebungstemperaturen unter +5°C.



VIKING empfiehlt, bei der Arbeit immer Gehörschutz zu tragen. Wenn der Schalldruckpegel am Arbeitsplatz 80 dB(A) überschreitet, sollte grundsätzlich ein Gehörschutz getragen werden.



Nicht bei Regen mähen. Arbeiten bei Regen oder in nasser Umgebung kann zu Schäden am Gerät führen.

Mähen Sie kein nasses Gras und mähen Sie niemals bei Regen. Durch nasses Gras erhöht sich die Unfallgefahr (verminderte Standhaftung des Bedieners).

Rasenmäher nicht im Regen stehen lassen.

Mähen Sie nur bei Tageslicht oder bei guter Beleuchtung.

Zum Starten das Gerät auf eine ebene Fläche stellen. Beim Starten des Motors darf das Gerät nicht gekippt werden.

Rasenmäher nur mit geschlossenem Batteriefach in Betrieb nehmen (⇒ 9.2).

Den Motor mit Vorsicht starten, Hinweise in Kapitel „Gerät in Betrieb nehmen“ (⇒ 12.) beachten. Achten Sie auf ausreichend Abstand der Füße zum Schneidwerkzeug.

Führen Sie das Gerät nur im Schrittempo – beim Arbeiten mit dem Gerät niemals laufen. Durch schnelles Führen des Gerätes steigt die Verletzungsgefahr durch Stolpern, Ausrutschen usw.

Stellen Sie den Motor ab,

- wenn der Mäher beim Transport über andere Flächen als Gras anzukippen ist,
- wenn Sie den Mäher zur Mähfläche hin- und wieder wegschieben,
- bevor Sie den Grasfangkorb abnehmen.

Achten Sie immer auf einen guten Stand an Hängen. Vermeiden Sie das Mähen an übermäßig steilen Hängen, um den Verlust der Kontrolle über das Gerät zu vermeiden.

Seien Sie besonders vorsichtig, wenn Sie die Fahrtrichtung am Hang ändern, um den Verlust der Kontrolle über das Gerät zu vermeiden.

Mähen Sie quer zum Hang, niemals auf- oder abwärts, um bei eventuellem Verlust der Kontrolle über das Gerät nicht zusätzlich vom fahrenden Rasenmäher überrollt zu werden.

Achtung – Stolpergefahr!

Üben Sie besondere Vorsicht beim Rückwärtsbewegen und beim Ziehen des Rasenmähers.

Seien Sie besonders vorsichtig, wenn Sie das Gerät umkehren oder es zu sich heranziehen.

Aus Sicherheitsgründen darf das Gerät nicht an Hängen mit einer Steigung über 25° (46,6%) eingesetzt werden.

Verletzungsgefahr!

25° Hangneigung entsprechen einem vertikalen Anstieg von 46,6 cm bei 100 cm horizontaler Länge.

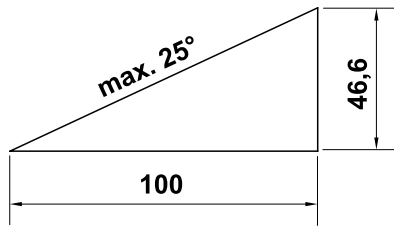

Achten Sie auf den Nachlauf der Arbeitswerkzeuge, der bis zum Stillstand mehrere Sekunden beträgt.



Versuchen Sie nicht das Messer zu inspizieren, während der Rasenmäher in Betrieb ist.

Öffnen Sie nie die Auswurfklappe und/oder nehmen Sie nie den Grasfangkorb ab, solange das Mähmesser läuft. Umlaufendes Messer kann zu Verletzungen führen.

Befestigen Sie niemals Gegenstände am Lenker (z. B. Arbeitskleidung).

Messer regelmäßig auf sicheren Sitz und auf Beschädigungen sowie Verschleiß überprüfen (⇒ 13.6).



Achtung – Verletzungsgefahr!

Führen Sie niemals Hände oder Füße an oder unter sich

drehende Teile. Berühren Sie niemals das umlaufende Messer. Halten Sie sich immer entfernt von der Auswurföffnung. Der durch den Lenker gegebene Sicherheitsabstand ist stets einzuhalten.

Häufige Einschaltvorgänge innerhalb kurzer Zeit, insbesondere ein „Spielen“ am Startknopf sind zu vermeiden. Gefahr der Motorüberhitzung!

Heben oder tragen Sie niemals einen Mäher mit laufendem Motor oder eingestecktem Sicherheitsstecker.

Mit dem Gerät dürfen keine Personen, insbesondere Kinder, oder Gegenstände transportiert werden.



Schalten Sie den Motor aus, ziehen Sie den Sicherheitsstecker ab und versichern Sie sich, dass das Schneidwerkzeug vollkommen stillsteht,

- bevor Sie den Akkumulator entnehmen;
- bevor Sie Blockierungen lösen oder Verstopfungen im Auswurfkanal beseitigen;
- falls der Mäher anfängt, ungewöhnlich stark zu vibrieren. Das gesamte Gerät, insbesondere das Schneidwerkzeug, muss in diesem Fall auf eventuelle Beschädigungen und lose Teile überprüft werden. Beschädigte Teile sind vor dem weiteren Betrieb zu ersetzen, lose Teile sind zu befestigen/festzuschrauben.
- wenn das Schneidwerkzeug auf einen Fremdkörper getroffen ist. Das Schneidwerkzeug muss auf eventuelle Beschädigungen überprüft werden. Der Rasenmäher darf mit beschädigter oder verbogener Messerwelle bzw. Motorwelle nicht in Betrieb genommen werden. **Verletzungsgefahr durch defekte Teile!**
- bevor Sie den Mäher überprüfen, reinigen oder Arbeiten an ihm durchführen (z. B. Einstellen der Schnitthöhe, Umklappen/Einstellen des Lenkers);
- bevor Sie das Gerät verlassen bzw. wenn das Gerät unbeaufsichtigt ist;

- bevor Sie das Gerät anheben oder tragen;
- vor dem Transport.

4.7 Wartung, Reinigung, Reparaturen und Lagerung



Vor allen Arbeiten am Gerät, vor dem Einstellen oder Säubern des Mähers, Motor ausschalten, Sicherheitsstecker abziehen und gegebenenfalls Akkumulator entnehmen.



Bei allen Arbeiten am Schneidwerkzeug sind feste Handschuhe zu tragen.

Lassen Sie das Gerät vor der Aufbewahrung in einem geschlossenen Raum, vor Wartungsarbeiten und vor der Reinigung vollständig auskühlen.

Nur Wartungsarbeiten durchführen, die in dieser Gebrauchsanleitung beschrieben sind. Alle anderen Arbeiten von einem Fachhändler ausführen lassen.

VIKING empfiehlt Wartungsarbeiten und Reparaturen nur beim VIKING Fachhändler durchführen zu lassen. VIKING Fachhändlern werden regelmäßig Schulungen angeboten und technische Informationen zur Verfügung gestellt.

Sollten Ihnen notwendige Kenntnisse oder Hilfsmittel fehlen, wenden Sie sich immer an einen Fachhändler (VIKING empfiehlt den VIKING Fachhändler).

Nur hochwertige Werkzeuge, Zubehör und Ersatzteile verwenden. Andernfalls kann die Gefahr von Unfällen mit Personenschäden oder Schäden am Gerät bestehen.

VIKING empfiehlt VIKING Original-Werkzeuge, Original-Zubehöre und Original-Ersatzteile zu verwenden. Diese sind in ihren Eigenschaften optimal auf das Gerät und die Anforderungen des Benutzers abgestimmt.

VIKING Original-Ersatzteile erkennt man an der VIKING Ersatzteilnummer, am Schriftzug VIKING und gegebenenfalls am VIKING Ersatzteilkennzeichen. Auf kleinen Teilen kann das Zeichen auch allein stehen.

Halten Sie alle Muttern, Bolzen und Schrauben fest angezogen, damit sich das Gerät in einem sicheren Betriebszustand befindet.

Prüfen Sie regelmäßig die Grasfangeinrichtung auf Verschleiß, Beschädigung oder Verlust der Funktionsfähigkeit.

Sollte das Schneidwerkzeug oder der Rasenmäher auf ein Hindernis bzw. einen Fremdkörper gestoßen sein, ist der Motor abzustellen, der Sicherheitsstecker zu ziehen und eine sachkundige Untersuchung durchzuführen.

Um Brandgefahr zu vermeiden, halten Sie den Bereich der Kühlluftöffnungen zwischen Motorhaube und Gehäuse frei von z. B. Gras, Stroh, Moos, Blättern oder austretendem Fett.

Falls für Wartungsarbeiten Bauteile oder Schutzeinrichtungen entfernt wurden, sind diese umgehend und vorschriftsmäßig wieder anzubringen.

Rasenmäher nach dem Einsatz sorgfältig reinigen.

Verwenden Sie niemals Hochdruckreiniger und reinigen Sie den Rasenmäher nicht unter fließendem Wasser (z. B. mit einem Gartenschlauch). Benutzen Sie keine aggressiven

Reinigungsmittel. Solche Reiniger können Kunststoffe und Metalle beschädigen, was den sicheren Betrieb Ihres VIKING Geräts beeinträchtigen kann.

Prüfen Sie das gesamte Gerät regelmäßig, insbesondere vor der Einlagerung etwa vor längeren Arbeitspausen (Winterpause), auf Verschleiß oder Beschädigungen. Ersetzen Sie abgenutzte oder beschädigte Teile, damit sich das Gerät immer in einem sicheren Betriebszustand befindet.

Abgekühlten Rasenmäher und Akkumulator sowie Sicherheitsstecker in einem trockenen, verschlossenen Raum, für Kinder nicht erreichbar, sicher lagern.

4.8 Entsorgung

Stellen Sie sicher, dass ein ausgedientes Gerät einer fachgerechten Entsorgung zugeführt wird. Machen Sie das Gerät vor der Entsorgung unbrauchbar. Um Unfällen vorzubeugen, entfernen Sie dazu insbesondere den Sicherheitsstecker und das Elektrokabel zum Motor.

Verletzungsgefahr durch das Mähmesser!

Lassen Sie auch einen ausgedienten Rasenmäher niemals unbeaufsichtigt. Stellen Sie sicher, dass das Gerät und das Mähmesser außerhalb der Reichweite von Kindern aufbewahrt werden.

Akkumulatoren müssen getrennt vom Rasenmäher entsorgt werden. Es ist sicherzustellen, dass Akkumulatoren vor der Entsorgung entladen (z. B. durch Laufenlassen des Motors) sowie sicher und umweltgerecht entsorgt werden.

5. Symbolbeschreibung



Achtung!

Vor Inbetriebnahme
Gebrauchsanleitung lesen.



Verletzungsgefahr!

Dritte aus dem Gefahrenbereich fernhalten.

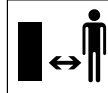

Vorsicht –

Scharfe Schneidmesser!

Schneidmesser rotieren weiter, nachdem der Elektromotor abgeschaltet ist. Vor Wartungsarbeiten die Sperreinrichtung (Sicherheitsstecker) entfernen.

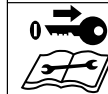

MA 339:

Motor starten.



MA 339 C:

Motor starten.



MA 339 C:

Motor abstellen.

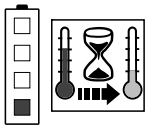

Akkumulator ist zu warm. Ladevorgang startet nach der Abkühlphase bzw. Akkumulator kann erst nach der Abkühlphase benutzt werden.

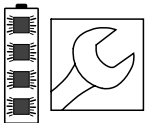

Der Akkumulator ist defekt und muss ersetzt werden.

6. Lieferumfang



Pos.	Bezeichnung	Stk.
A	Grundgerät	1
B	Grasfangkorboberteil	1
C	Grasfangkorbunterteil	1
D	Bolzen	2
N	Sicherheitsstecker	1
O	Ladegerät	
P	Akkumulator	
•	Gebrauchsanleitung	1

MA 339 C:

E	Scheibe	2
F	Schraube	1
G	Bolzen	1
H	Klemmstück	2
I	Schnellspanner	1

MA 339:

J	Flachrundschraube	2
K	Kabelführung	1
L	Drehgriff	2
M	Kabelclip	1



Der Lieferumfang kann länderabhängig und abhängig von der Ausführungsart unterschiedlich sein.

7. Gerät betriebsbereit machen

7.1 Allgemein



Verletzungsgefahr

Beachten Sie die Sicherheitshinweise im Kapitel „Zu Ihrer Sicherheit“ (⇒ 4.).



Ziehen Sie insbesondere vor allen Arbeiten am Rasenmäher den Sicherheitsstecker ab (⇒ 9.1).

- Gerät für alle beschriebenen Arbeiten auf einen waagrechten, ebenen und festen Untergrund stellen.



Bei Auslieferung sind die Akkumulatoren ca. 30% geladen. Vor der ersten Inbetriebnahme müssen sie deshalb aufgeladen werden.

- Akkumulator laden (⇒ 8.4).

7.2 Mono-Lenker montieren (MA 339 C)

- Mono-Lenker (1) in Arbeitsposition in Lenkerkonsole (2) positionieren und halten.



- Klemmstücke (H) links und rechts wie abgebildet in Lenkerkonsole (2) einlegen. Scheibe (E) auf Schraube (F) aufstecken und Schraube (F) von innen nach außen durch Klemmstücke und Lenkerunterteil führen.
- Scheibe (E) aufstecken.
- Bolzen (G) in Schnellspanner (I) einsetzen und beide zusammen auf Schraube (F) aufschrauben.
- Schnellspanner (3) schließen.
- Der Schnellspanner (3) muss so stark angezogen sein, dass er ganz geschlossen werden kann und der Lenker dann fest in der Lenkerkonsole fixiert ist. Bei Bedarf Schnellspanner wieder lösen und Schraube (F) ein- bzw. ausdrehen.

Elektrokabel montieren:

- Elektrokabel (1) wie abgebildet in Kabellabyrinth (2) an der Lenkerkonsole einlegen. Auf richtige Position des Kabelbinders (3) im Kabellabyrinth achten.
- Elektrokabel (1) in Halterung (4) an der Lenkermanschette eindrücken. Das Elektrokabel muss im Bereich des Lenkerunterteils straff am Lenkerrohr anliegen.

7.3 Dual-Lenker montieren (MA 339)



Lenkeroberteil montieren:

- Flachrundschraube (J) durch die Kabelführung (K) stecken und das Elektrokabel (1) einhängen.

- Dual-Lenker (2) auf beide Lenkerunterteile (3) aufstecken. Flachrundschrauben (J) – rechts mit Kabelführung (K), links ohne – von innen nach außen durch Bohrungen stecken und mit Drehgriffen (L) festschrauben.

Kabelclip montieren:

- Elektrokabel (1) mit Kabelclip (M) am Lenkeroberteil befestigen. Am Lenkeroberteil einen Abstand von 25 - 27 cm zwischen Kabelclip und Schalter beachten.

7.4 Grasfangkorb zusammenbauen



- Grasfangkorboberteil (B) auf Grasfangkorbunterteil (C) aufsetzen. Auf richtige Position in den Führungen (1) achten.
- Bolzen (D) von innen durch die vorgesehenen Öffnungen drücken.
- Grasfangkorboberteil (B) mit leichtem Druck im Grasfangkorbunterteil einrasten lassen.
- Grasfangkorb einhängen (⇒ 9.5).

8. Akkumulator und Ladegerät

8.1 Allgemeines

Die Rasenmäher **MA 339** und **MA 339 C** werden mit aufladbaren Batterien (Akkumulatoren) betrieben.

Zum Einsatz kommen ausschließlich hochwertige **STIHL Lithium-Ionen-Akkumulatoren** vom Typ „AP“.

Die ggf. mitgelieferten Akkumulatoren sind optimal auf den vorgesehenen Einsatzzweck abgestimmt, es können aber alle im Fachhandel erhältlichen **STIHL Lithium-Ionen-Akkumulatoren (AP 80, AP 115, AP 120, AP 160 ...)** verwendet werden.

Die Elektronik des Rasenmähers tauscht mit dem eingesetzten Akkumulator Daten aus und passt die Leistung des Elektromotors an die jeweilige Kapazität an.

8.2 Ladegerät elektrisch anschließen



- Netzstecker (1) in Steckdose (2) stecken.
- Nach dem Anschließen des Ladegeräts an die Stromversorgung findet ein Selbsttest statt. Während dieses Vorgangs leuchtet die LED (3) am Ladegerät für ca. 1 Sekunde grün, dann rot und erlischt wieder (⇒ 8.6).

8.3 Akkumulator entnehmen/einsetzen



- Batteriefach öffnen und Sicherheitsstecker abziehen (⇒ 9.1).



Akkumulator entnehmen:

- Akkumulator (1) nach oben herausziehen.

Akkumulator einsetzen:

- Akkumulator (1) wie abgebildet mit leichtem Druck in das Batteriefach einsetzen und Deckel schließen.

8.4 Akkumulator laden



- Akkumulator aus Batteriefach entnehmen (⇒ 8.3).
- Ladegerät elektrisch anschließen (⇒ 8.2).
- Akkumulator (1) in das Ladegerät (2) bis zum ersten Widerstand schieben, dann bis zum Anschlag drücken. Grüne LED am Akkumulator und am Ladegerät (3) signalisieren einen aktiven Ladevorgang.
- Ist der Akkumulator vollständig geladen, erlöschen die LED am Akkumulator und Ladegerät. Akkumulator aus dem Ladegerät entnehmen und in Batteriefach einsetzen (⇒ 8.3).

Ladevorgang

Das Ladegerät erkennt automatisch den Akkumulator-Typ und passt den Ladevorgang dementsprechend an.

Die Akkumulatoren werden während des Ladevorgangs gekühlt – beim Schnellladegerät (**AL 300, AL 500**) mit einem Gebläse, beim Standardladegerät (**AL 100**) mit dem natürlichen Luftstrom im Raum.

Am Akkumulator zeigen LED den Ladeverlauf an (⇒ 8.5).

Ist der Akkumulator vollständig geladen, schaltet das Ladegerät automatisch ab und die LED am Akkumulator und am Ladegerät erlöschen.

Die Ladezeit ist abhängig von verschiedenen Einflussfaktoren, wie z. B. Akkumulatorzustand oder Umgebungstemperatur, und kann deshalb von den angegebenen Ladezeiten (⇒ 19.) abweichen.

Wird ein warmer Akkumulator in das Ladegerät eingesetzt, verlängert sich ggf. die Ladezeit, weil der Akkumulator vor dem Ladevorgang abgekühlt werden muss.

8.5 LED-Anzeige am Akkumulator



- Taste (1) drücken, um die Anzeige zu aktivieren – Anzeige erlischt nach 5 Sekunden selbsttätig.

LED-Anzeigen:

Die Leuchtdioden können grün bzw. rot leuchten oder blinken.

- LED leuchtet **grün**.
- LED blinkt **grün**.
- LED leuchtet **rot**.
- LED blinkt **rot**.

Grüne LED signalisieren normalen Betrieb, rote LED kennzeichnen eine Störung.

Beim Laden:

Die LED zeigen durch Leuchten und Blinken den Ladeverlauf.

Beim Laden wird die Kapazität, die gerade geladen wird, durch eine grün blinkende LED angezeigt.

Ist der Ladevorgang beendet, schalten sich die LED automatisch aus.

	0 - 20 %
	20 - 40 %
	40 - 60 %
	60 - 80 %
	80 - 100 %

Während der Arbeit:

Die LED zeigen durch Leuchten und Blinken den Ladezustand.

	80 - 100 %
	60 - 80 %
	40 - 60 %
	20 - 40 %
	0 - 20 %

Störungen

Eine LED leuchtet rot

Beim Laden:

Akkumulator ist zu warm oder zu kalt, um den Ladevorgang starten zu können. Nach dem Abkühlen bzw. Erwärmen des Akkumulators startet der Ladevorgang automatisch.



Während der Arbeit:

Akkumulator ist zu warm. Gerät schaltet sich ab – Akkumulator aus dem Rasenmäher entnehmen und einige Zeit abkühlen lassen.

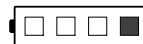

Vier LED blinken rot

Der Akkumulator ist defekt und muss ersetzt werden.

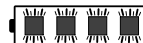

Drei LED leuchten rot

Der Rasenmäher ist zu warm – abkühlen lassen.



Drei LED blinken rot

Der Rasenmäher ist defekt und muss vom Fachhändler überprüft werden. VIKING empfiehlt den VIKING Fachhändler.

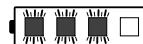

8.6 LED-Anzeige am Ladegerät



- Die LED (1) am Ladegerät kann grün leuchten oder rot blinken.

Grünes Dauerlicht:

Der Akkumulator wird geladen oder gerade abgekühlt, um danach den Ladevorgang zu starten. Die grüne LED erlischt, sobald der Akkumulator vollständig geladen ist.

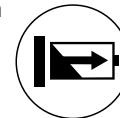

Rotes Blinklicht:

Der Ladevorgang kann nicht gestartet werden.



Mögliche Ursachen:

- Kein elektrischer Kontakt zwischen Akkumulator und Ladegerät – Akkumulator entnehmen und nochmals einsetzen (⇒ 8.4).
- Akkumulator defekt (⇒ 8.5).
- Ladegerät defekt – Ladegerät vom Fachhändler überprüfen lassen. VIKING empfiehlt den VIKING Fachhändler.

9. Bedienelemente

9.1 Sicherheitsstecker



Die Rasenmäher **MA 339** und **MA 339 C** sind mit einem Sicherheitsstecker ausgerüstet.

Die Geräte können nur in Betrieb genommen werden, wenn der Sicherheitsstecker in die vorgesehene Position im Batteriefach eingesetzt ist.

Vor dem Transport, vor Wartungs- und Reinigungsarbeiten sowie vor der Überprüfung des Rasenmähers muss der Sicherheitsstecker abgezogen werden.

Sicherheitsstecker einsetzen:

- Batteriefach öffnen (⇒ 9.2).
- Sicherheitsstecker (1) bis zum Anschlag in Sockel (2) eindrücken und danach Batteriefach wieder schließen.

Sicherheitsstecker abziehen:

- Batteriefach öffnen (⇒ 9.2).
- Sicherheitsstecker (1) aus Sockel (2) herausziehen und getrennt vom Rasenmäher aufbewahren.

9.2 Batteriefach



 Das Batteriefach muss während des Betriebs immer geschlossen sein.

Batteriefach öffnen:

- Haltenase (1) leicht eindrücken und Deckel (2) nach hinten aufklappen.

Batteriefach schließen:

- Deckel (2) zuklappen und darauf achten, dass die Haltenase (1) einrastet.

9.3 Mono-Lenker (MA 339 C)



Der Rasenmäher **MA 339 C** ist mit einem einstellbaren Teleskopenker ausgestattet.



Klemmgefahr!

Durch das Lösen der Schnellspanner kann der Lenker umklappen bzw. zusammengeschoben werden. Halten Sie deshalb stets den Lenker (1) an der höchsten Stelle mit einer Hand, während Sie die Schnellspanner öffnen.

1 Lenker umklappen:

Transportposition (zum Reinigen des Gerätes, zum platzsparenden Transportieren und Aufbewahren):

- Kleinste Lenkerhöhe einstellen.
- Lenker (1) mit einer Hand halten und Schnellspanner (2) öffnen.
- Lenker (1) nach vorne umklappen.
- Bei Bedarf kann der Schnellspanner (2) geschlossen und der Lenker in der Transportposition fixiert werden.

Arbeitsposition (zum Schieben des Geräts):

- Lenker (1) nach hinten aufklappen und mit einer Hand halten.
- Schnellspanner (2) schließen.
- Der Schnellspanner (2) muss so stark angezogen sein, dass er ganz geschlossen werden kann und der Lenker dann fest in der Lenkerkonsole fixiert ist. Bei Bedarf Schnellspanner wieder lösen und Schraube (3) ein- bzw. ausdrehen.

- Lenkerhöhe einstellen.

2 Höhenverstellung:

Die Höhe des Teleskopenkers kann stufenlos eingestellt werden:

- Lenkeroberteil (4) mit einer Hand halten und Schnellspanner (5) öffnen.

- Lenkeroberteil (4) aus dem Lenkerunterteil herausziehen bzw. in das Lenkerunterteil hineinschieben und gewünschte Lenkerhöhe einstellen.
- Lenkeroberteil (4) mit einer Hand halten und Schnellspanner (5) schließen.
- Der Schnellspanner (5) muss so stark angezogen sein, dass er ganz geschlossen werden kann und das Lenkeroberteil fest im Lenkerunterteil fixiert ist. Bei Bedarf Schnellspanner wieder lösen und Rändelmutter (6) verdrehen.

9.4 Dual-Lenker (MA 339)



Klemmgefahr!

Durch das Lösen der Drehgriffe kann das Lenkeroberteil umklappen. Halten Sie deshalb stets das Lenkeroberteil (2) an der höchsten Stelle mit einer Hand, während Sie die Drehgriffe aufschrauben.

Lenker umklappen:

Transportposition (zum Reinigen des Gerätes, zum platzsparenden Transportieren und Aufbewahren):

- Drehgriffe (1) so weit aufschrauben, bis sich diese in den Freidrehungen leicht hin und her bewegen und Lenkeroberteil (2) nach vorne umklappen.

Arbeitsposition (zum Schieben des Geräts):

- Lenkeroberteil (2) nach hinten aufklappen und mit einer Hand halten.

- Drehgriffe (1) festschrauben. Auf richtige Position der Kabelführung (3) achten.

9.5 Grasfangkorb



Einhängen:

- Auswurfklappe (1) öffnen und halten.
- Grasfangkorb (2) mit den Haltenasen (3) in die Aufnahmen (4) an der Geräterückseite einhängen.
- Auswurfklappe (1) schließen.

Aushängen:

- Auswurfklappe (1) öffnen und halten.
- Grasfangkorb (2) anheben und nach hinten abnehmen.
- Auswurfklappe (1) schließen.

9.6 Zentrale Schnitthöhenverstellung



Es können **fünf** verschiedene Schnitthöhen zwischen **30 mm** und **70 mm** eingestellt werden.

Stufe 1 = kleinste Schnitthöhe

Stufe 5 = größte Schnitthöhe

Rasenmäher für Großbritannien:

Es können **sechs** verschiedene Schnitthöhen zwischen **20 mm** und **70 mm** eingestellt werden.

Stufe S = kleinste Schnitthöhe

Stufe 5 = größte Schnitthöhe



Um Schäden zu vermeiden, sollte die kleinste Schnitthöhe nur auf Rasenflächen benutzt werden, die frei von Unebenheiten sind.

Schnitthöhe einstellen:

- Höhenverstellhebel (1) leicht vom Rasenmäher wegdrücken, bis die Rastnasen (2) den Hebel freigeben.
- **Größere Schnitthöhe:** Rasenmäher mit dem Höhenverstellhebel (1) anheben (Hebel wird nach vorne geschoben).
Kleinere Schnitthöhe: Rasenmäher mit dem Höhenverstellhebel (1) nach unten drücken (Hebel wird nach hinten geschoben).
- Höhenverstellhebel (1) zum Rasenmäher drücken, bis die Rastnasen (2) in den Hebel eingreifen. Die gewählte Schnitthöhe kann an der vordersten Rastnase (3) abgelesen werden.

10. Hinweise zum Arbeiten

10.1 Allgemein

Einen schönen und dichten Rasen erhält man durch häufiges Mähen und Kurzhalten des Rasens.

Den Rasen bei heißem und trockenem Klima nicht zu kurz mähen, da er sonst von der Sonne verbrannt und unansehnlich wird!

Mit einem scharfen Messer ist das Schnittbild schöner als mit einem abgestumpften, daher sollte es regelmäßig geschärft werden (VIKING Fachhändler).

Schnittleistung

Die Schnittleistung (Akkumulator-Laufzeit) hängt von den Graseigenschaften und von der gewählten Schnitthöhe ab. Die Schnittleistung wird durch folgende Maßnahmen vergrößert:

- Rasen öfter mähen,
- Schnitthöhe vergrößern,
- Vorschubgeschwindigkeit verringern,
- Rasen vor dem Mähen abtrocknen lassen.

Bei Bedarf können zusätzliche STIHL Lithium-Ionen-Akkumulatoren (Sonderzubehör) erworben werden.

10.2 Mähen an Hanglagen



Aus Sicherheitsgründen soll der Rasenmäher nur bis zu einer Hangneigung von 25° eingesetzt werden. 25° (46,6%) Hangneigung entsprechen einem vertikalen Anstieg von 46,6 cm bei 100 cm horizontaler Strecke.

10.3 Richtige Belastung des Elektromotors

Den Rasenmäher nicht in hohem Gras bzw. nicht in niedrigster Schnitthöhe einschalten.

Der Rasenmäher darf nur so stark beansprucht werden, dass die Drehzahl des Elektromotors dabei nicht wesentlich absinkt.

Bei absinkender Drehzahl höhere Schnitthöhen-Einstellung wählen und/oder die Vorschubgeschwindigkeit reduzieren.

10.4 Wenn das Mähmesser blockiert

Sofort Elektromotor abstellen und Sicherheitsstecker abziehen. Danach die Ursache der Störung beseitigen.

10.5 Thermischer Elektromotor-Überlastschutz

Tritt beim Arbeiten eine Überlastung des Elektromotors auf, schaltet der eingebaute thermische Überlastschutz den Elektromotor selbständig ab.

Ursachen für eine Überlastung:

- Mähen von zu hohem Gras oder zu tief eingestellte Schnitthöhe,
- zu hohe Vorschubgeschwindigkeit,
- unzureichende Reinigung der Kühlluftführung (Ansaugschlitze).

Wiederinbetriebnahme

Nach einer Abkühlzeit von bis zu 10 min. (abhängig von der Umgebungstemperatur) das Gerät wieder normal in Betrieb nehmen (⇒ 12.).

11. Sicherheitseinrichtungen

11.1 Sicherheitsstecker

Der Elektromotor kann nur eingeschaltet werden, wenn der Sicherheitsstecker eingesetzt ist (⇒ 9.1).

11.2 Zweihandbedienung

Der Elektromotor kann nur eingeschaltet werden, wenn mit der rechten Hand der Startknopf gedrückt und gehalten sowie

danach mit der linken Hand der Motorstoppbügel zum Lenker gezogen wird.

11.3 Motor-Auslaufbremse

Nach dem Loslassen des Motorstoppbügels kommt das Mähmesser nach weniger als 3 Sekunden zum Stillstand.

Eine integrierte Motor-Auslaufbremse verkürzt die Auslaufzeit bis zum Messerstillstand.

12. Gerät in Betrieb nehmen

12.1 Vorbereitende Maßnahmen



Verletzungsgefahr!

Beachten Sie die Sicherheitshinweise im Kapitel „Zu Ihrer Sicherheit“ (⇒ 4.).

- Akkumulator laden (⇒ 8.4).
- Sicherheitsstecker einsetzen (⇒ 9.1).

12.2 Rasenmäher einschalten



 Den Motor nicht in hohem Gras bzw. in tiefster Schnitthöhe starten, da dies das Starten erschwert.

- Startknopf (1) drücken und halten. Motorstoppbügel (2) zum Lenker ziehen und halten.
- Der Startknopf (1) kann nach Betätigen des Motorstoppbügels (2) losgelassen werden.

12.3 Rasenmäher ausschalten



- Motorstoppbügel (1) loslassen. Motor und Mähmesser kommen nach kurzer Auslaufzeit zum Stillstand.

12.4 Füllstandsanzeige



Der Grasfangkorb ist mit einer Füllstandsanzeige (1) am Fangkorboberteil ausgestattet.

Der Luftstrom, der durch die Rotation des Mähmessers entsteht und für die Befüllung des Grasfangkorbes sorgt, hebt die Füllstandsanzeige an (2): Der Grasfangkorb wird mit Schnitgut befüllt.

Füllt sich der Grasfangkorb mit Gras, verringert sich dieser Luftstrom und die Füllstandsanzeige senkt sich (3):

- Gefüllten Grasfangkorb entleeren (⇒ 12.5).

12.5 Grasfangkorb entleeren



- Motor ausschalten (⇒ 12.3) und Grasfangkorb aushängen (⇒ 9.5).
- Den Grasfangkorb an der Verschlusslasche (1) öffnen und das Grasfangkorboberteil (2) nach oben aufklappen.
- Grasfangkorb wie abgebildet an den Haltegriffen im Grasfangkorboberteil (3) und im Grasfangkorbunterteil (4) halten und entleeren.

13. Wartung

13.1 Allgemein



Verletzungsgefahr

Beachten Sie die Sicherheitshinweise im Kapitel „Zu Ihrer Sicherheit“ (⇒ 4.).



Ziehen Sie insbesondere vor allen Arbeiten am Rasenmäher den Sicherheitsstecker ab (⇒ 9.1).

Jährliche Wartung durch den Fachhändler:

Der Rasenmäher sollte einmal jährlich von einem Fachhändler überprüft werden. VIKING empfiehlt den VIKING Fachhändler.

13.2 Gerät reinigen



Wartungsintervall: Nach jedem Einsatz

- Akkumulator entnehmen (⇒ 8.3).
- Grasfangkorb aushängen (⇒ 9.5).



Verletzungsgefahr!

Vor dem Hochkippen den Mäher auf einen festen, waagrechten und ebenen Untergrund stellen. Gerät kann bei Arbeiten in der Reinigungsposition umstürzen. Immer seitlich am Gerät stehen. Nie vor oder hinter dem Mäher arbeiten.

Reinigungsposition MA 339 C:

- Mono-Lenker umklappen (⇒ 9.3).

- Auswurfklappe (1) anheben, Rasenmäher aufkippen und auf der Lenkerkonsole (2) abstellen.
- Lenker (3) auf dem Boden aufliegen lassen und mit Schnellspanner (4) in dieser Position fixieren.

Reinigungsposition MA 339:

- Dual-Lenker umklappen (⇒ 9.4).
- Rasenmäher aufkippen und auf den Lenkerunterteilen (5) abstellen.

Hinweise zum Reinigen:

Gerät nach jedem Einsatz gründlich reinigen. Eine pflegliche Behandlung schützt das Gerät vor Schäden und verlängert die Nutzungsdauer.

Die Kühlluftführung (Ansaugschlitze) zwischen Motorhaube und Gehäuseunterteil von Verschmutzungen reinigen, um ausreichende Motorkühlung zu gewährleisten.

Das Mähmesser reinigen.

Mäherunterseite mit Bürste und Wasser säubern. Angesetzte Graskrümel im Gehäuse und im Auswurfschacht vorab mit einem Holzstab lösen.

Niemals Strahlwasser auf Motorteile, Dichtungen, Lagerstellen und elektrische Bauteile wie Akkumulatoren oder Schalter richten. Teure Reparaturen wären hier die Folge.

Sollten Sie Verschmutzungen nicht mit Wasser, mit einer Bürste oder mit einem Tuch entfernen können, empfiehlt VIKING die Verwendung eines Spezialreinigers (z. B. STIHL Spezialreiniger).

13.3 Elektromotor und Räder

Der Elektromotor ist wartungsfrei.

Die Lager der Räder sind wartungsfrei.

13.4 Akkumulator

Wartungsintervall: Vor jedem Einsatz

Durch Sichtprüfung kontrollieren, ob der Akkumulator unbeschädigt ist. Akkumulatoren mit erkennbaren Beschädigungen (z. B. Risse oder austretende Flüssigkeit), dürfen nicht benutzt werden.

13.5 Ladegerät

Wartungsintervall: Vor jedem Einsatz

Anschlussleitung auf Beschädigungen kontrollieren und Kühlluftschlitze frei von Verschmutzungen halten.

13.6 Mähmesser warten



Wartungsintervall: Vor jedem Einsatz

- Rasenmäher in Reinigungsposition hochkippen (⇒ 13.2).
- Mähmesser (1) reinigen und auf Beschädigungen (Kerben oder Risse) und Verschleiß kontrollieren und gegebenenfalls tauschen.
- Messerstärke an zumindest 5 Stellen mit einem Messschieber (2) prüfen. Insbesondere muss die Mindeststärke auch im Bereich der Messerflügel gegeben sein.
- Lineal (3) an die vordere Messerkante anlegen und Rückschliff messen.

Verschleißgrenzen:

Die Messerstärke muss an jeder Stelle zumindest **1,6 mm** betragen.

Die Schneiden dürfen beim Schärfen maximal um **5 mm** zurückgeschliffen werden.

Ist am Rasenmäher nicht das mitgelieferte Messer montiert, sondern z. B. das als Sonderzubehör erhältliche Mulchmesser, gelten dementsprechend andere Verschleißgrenzen (siehe Gebrauchsanleitung **Kit 339**).



Verletzungsgefahr!

Ein verschlissenes oder beschädigtes Messer kann abbrechen und schwere Verletzungen verursachen. Die Anweisungen zur Messerwartung sind deshalb jedenfalls einzuhalten.

Insbesondere darf der Rasenmäher nicht in Betrieb genommen werden, wenn Teile der Schneideinheit (bestehend aus Mähmesser, Messerschraube und Messeraufnahme) beschädigt oder verschlissen sind.

Messer werden je nach Einsatzort und Einsatzdauer unterschiedlich stark abgenutzt. Wenn Sie das Gerät auf sandigem Untergrund bzw. häufig unter trockenen Bedingungen einsetzen, wird das Messer stärker beansprucht und verschleißt überdurchschnittlich schnell.

Beim Tausch des Mähmessers immer auch Messerschraube (4) erneuern.

13.7 Mähmesser aus- und einbauen



Um Schäden an der Messerschraube zu verhindern, zum Lösen bzw. Festschrauben passende Sechskantnuss (22 mm) verwenden.

1 Demontage:

- Geeignetes Holzstück (1) zum Gegenhalten des Mähmessers (2) verwenden.
- Messerschraube (3) ausschrauben und Mähmesser (2) abnehmen.

2 Montage:



Verletzungsgefahr!

Das Mähmesser (2) darf nur wie abgebildet montiert werden. Die Laschen (6) müssen nach unten und die hochgebogenen Messerflügel nach oben zeigen.

Das vorgeschriebene Anziehmoment der Messerschrauben von **10 - 15 Nm** ist genau einzuhalten, da die sichere Befestigung des Schneidwerkzeuges davon abhängt. Messerschraube (3) zusätzlich mit **Loctite 243** sichern.

- Messerauflagefläche und Messerbuchse reinigen.
- Mähmesser (2) mit den hochgebogenen Flügeln nach oben montieren. Die Haltenasen (4) müssen in den Bohrungen (5) des Mähmessers positioniert werden.
- Geeignetes Holzstück (1) zum Gegenhalten des Mähmessers (2) verwenden.

- Messerschraube (3) mit einem Drehmoment von **10 - 15 Nm** festziehen.

13.8 Mähmesser schärfen



Verletzungsgefahr!

Messer vor dem Einbau auf Beschädigungen kontrollieren. Das Messer muss erneuert werden, wenn Kerben oder Risse erkennbar sind, wenn die Schneiden mehr als 5 mm zurückgeschärft sind oder wenn das Messer an einer Stelle dünner als 1,6 mm ist (⇒ 13.6).

VIKING empfiehlt, das Schärfen des Mähmessers einem Fachmann zu überlassen. Bei falsch geschliffenem Messer (falscher Schärfwinkel, Unwucht usw.) wird die Funktion des Geräts beeinträchtigt.

Schärfanleitung:

- Mähmesser ausbauen (⇒ 13.7).
- Mähmesser beim Schleifen kühlen, z. B. mit Wasser. Eine Blaufärbung darf nicht auftreten, da sonst die Schneidhaltigkeit vermindert wird.
- Messer gleichmäßig schärfen, um Vibrationen durch Unwucht zu vermeiden.
- Schärfwinkel von 30° einhalten.
- Schleifgrat an der Schneidkante gegebenenfalls nach dem Schärfvorgang mit einem feinen Schleifpapier entfernen.

13.9 Aufbewahrung (Winterpause)

Rasenmäher lagern:



Sicherheitsstecker abziehen und Akkumulator entnehmen.

Sicherheitsstecker getrennt vom Rasenmäher und außerhalb der Reichweite von unbefugten Personen, insbesondere von Kindern, aufbewahren.

Rasenmäher in einem trockenen, verschlossenen und staubarmen Raum lagern. Stellen Sie sicher, dass er vor unbefugter Benutzung (z. B. durch Kinder) geschützt ist.

Den Rasenmäher nur in betriebs sicherem Zustand einlagern, bei Bedarf Lenker umklappen.

Halten Sie alle Muttern, Bolzen und Schrauben fest angezogen, erneuern Sie unleserlich gewordene Gefahren- und Warnhinweise am Gerät, prüfen Sie die gesamte Maschine auf Verschleiß oder Beschädigungen. Ersetzen Sie abgenutzte oder beschädigte Teile.

Eventuelle Störungen am Gerät sind grundsätzlich vor der Einlagerung zu beheben.

Bei längerer Stilllegung des Rasenmähers (Winterpause) die nachfolgenden Punkte beachten:

- Alle äußeren Teile des Gerätes sorgfältig reinigen.
- Sämtliche beweglichen Teile gut einölen bzw. einfetten.

Akkumulatoren lagern:

Akkumulator aus dem Batteriefach oder aus dem Ladegerät entnehmen und in einem trockenen, verschlossenen und staubarmen Raum aufbewahren. Stellen

Sie sicher, dass Akkumulatoren vor unbefugter Benutzung (z. B. durch Kinder) geschützt sind.

Reserve-Akkumulatoren nicht unbenutzt lagern – abwechselnd verwenden.

Für eine optimale Lebensdauer Akkumulatoren bei +10°C bis +20°C und bei einem Ladezustand von ca. 30% lagern.

Ladegerät aufbewahren:

Akkumulator entnehmen und Netzstecker ziehen.

Ladegerät in einem trockenen, verschlossenen und staubarmen Raum aufbewahren. Stellen Sie sicher, dass es vor unbefugter Benutzung (z. B. durch Kinder) geschützt ist.

14. Transport

14.1 Rasenmäher tragen und befestigen



Verletzungsgefahr!

Beachten Sie die Sicherheitshinweise im Kapitel „Zu Ihrer Sicherheit“ (⇒ 4.).



Ziehen Sie insbesondere vor allen Arbeiten am Rasenmäher den Sicherheitsstecker ab (⇒ 9.1).

Transportieren Sie Lithium-Ionen-Akkumulatoren mit besonderer Vorsicht (⇒ 4.2).

Tragen des Geräts:

- Rasenmäher ausschließlich an den Transportgriffen (1, 2) anheben. Immer auf ausreichenden Abstand des Mähmessers vom Körper, insbesondere von Füßen und Beinen, achten.
- Rasenmäher beidhändig mit einer Hand am oberen Transportgriff (2) und mit der anderen Hand am unteren Transportgriff (1) tragen,

oder

- Rasenmäher mit einer Hand am oberen Transportgriff (2) tragen.

Verzurren des Geräts:

- Rasenmäher auf der Ladefläche mit geeigneten Befestigungsmitteln sichern.
- Seile bzw. Gurte an den Haltegriffen (1, 2) festmachen.

15. Verschleiß minimieren und Schäden vermeiden

Bitte beachten Sie unbedingt folgende wichtige Hinweise zur Vermeidung von Schäden oder übermäßigem Verschleiß an Ihrem VIKING Gerät:

1. Verschleißteile

Manche Teile des VIKING Gerätes unterliegen auch bei bestimmungsgemäßem Gebrauch einem normalen Verschleiß und müssen je nach Art und Dauer der Nutzung rechtzeitig ersetzt werden.

Dazu gehören u.a.:

- Messer
- Grasfangkorb

- Akkumulator

2. Einhaltung der Vorgaben dieser Gebrauchsanleitung

Benutzung, Wartung und Lagerung des VIKING Gerätes müssen so sorgfältig erfolgen, wie in dieser Gebrauchsanleitung beschrieben. Alle Schäden, die durch Nichtbeachten der Sicherheits-, Bedienungs- und Wartungshinweise verursacht werden, hat der Benutzer selbst zu verantworten.

Dies gilt insbesondere für:

- falschen elektrischen Anschluss (Spannung).
- nicht von VIKING freigegebene Veränderungen am Produkt.
- Die Verwendung von Werkzeugen oder Zubehören, die nicht für das Gerät zulässig, geeignet oder qualitativ minderwertig sind.
- nicht bestimmungsgemäße Verwendung des Produktes.
- Einsatz des Produktes bei Sport- oder Wettbewerbs-Veranstaltungen.
- Folgeschäden durch die Weiterbenutzung des Produktes mit defekten Bauteilen.

3. Wartungsarbeiten

Alle im Abschnitt "Wartung" aufgeführten Arbeiten müssen regelmäßig durchgeführt werden.

Soweit diese Wartungsarbeiten nicht vom Benutzer selbst ausgeführt werden können, ist damit ein Fachhändler zu beauftragen.

VIKING empfiehlt Wartungsarbeiten und Reparaturen nur beim VIKING Fachhändler durchführen zu lassen.

VIKING Fachhändlern werden regelmäßig Schulungen angeboten und technische Informationen zur Verfügung gestellt.

Werden diese Arbeiten versäumt, können Schäden auftreten, die der Benutzer zu verantworten hat.

Dazu zählen unter anderem:

- Schäden am Antriebsmotor infolge unzureichender Reinigung der Kühlluftführung (Ansaugschlitze).
- Korrosions- und andere Folgeschäden durch unsachgemäße Lagerung.
- Schäden am Gerät durch die Verwendung von qualitativ minderwertigen Ersatzteilen.
- Schäden infolge nicht rechtzeitig oder unzureichend durchgeführter Wartung bzw. Schäden durch Wartungs- oder Reparaturarbeiten, die nicht in Werkstätten von Fachhändlern durchgeführt wurden.

16. Umweltschutz



Rasenschnitt gehört nicht in den Müll, sondern soll kompostiert werden.

Verpackungen, Gerät und Zubehör sind aus recyclingfähigen Materialien hergestellt und entsprechend zu entsorgen.

Die getrennte, umweltgerechte Entsorgung von Materialresten fördert die Wiederverwendbarkeit von Wertstoffen. Aus diesem Grund ist nach Ablauf der gewöhnlichen Gebrauchsdauer das Gerät der Wertstoffsammlung zuzuführen. Beachten Sie bei der Entsorgung die Angaben im Kapitel "Entsorgung". (⇒ 4.8)

Wenden Sie sich an Ihr Recycling-Center oder Ihren Fachhändler, um zu erfahren, wie Abfallprodukte fachgerecht zu entsorgen sind.



Abfallprodukte wie Batterien immer fachgerecht entsorgen. Beachten Sie die örtlichen Vorschriften. Batterien nicht über den Hausmüll entsorgen, sondern beim Fachhändler oder bei der Problemstoffsammelstelle abgeben.

Wenden Sie sich an Ihr Recycling-Center oder Ihren Fachhändler, um zu erfahren, wie Abfallprodukte fachgerecht zu entsorgen sind. VIKING empfiehlt den VIKING Fachhändler.

16.1 Rücknahmeverpflichtung

Wir verpflichten uns, unsere Geräte mit dem Umweltzeichen nach deren Gebrauch durch uns oder durch einen von uns beauftragten Dritten zurückzunehmen, um die Geräte/Komponenten einer Wiederverwendung bzw. einer ordnungsgemäßen stofflichen Verwertung zuzuführen.

17. Übliche Ersatzteile

Mähmesser

6320 702 0130

Messerschraube

6310 710 2800

STIHL Akkumulator

Bestellinformationen hält Ihr VIKING Fachhändler bereit.



Die Befestigungselemente des Mähmessers (z. B. Messerschraube) müssen beim Messertausch bzw. bei der Messermontage ersetzt werden. Ersatzteile sind beim VIKING Fachhändler erhältlich.

18. CE-Konformitätserklärung des Herstellers

Wir,

VIKING GmbH
Hans Peter Stihl-Straße 5
A-6336 Langkampfen/Kufstein

erklären, dass die Maschine

Rasenmäher, handgeführt und batteriebetrieben (MA)

Fabrikmarke: VIKING
Typ: MA 339.0
MA 339.0 C
Serienidentifizierung 6320

und das

Ladegerät

Fabrikmarke: STIHL
Typ: AL 100
AL 300
AL 500
Serienidentifizierung 4850

mit folgenden EG-Richtlinien übereinstimmt:

2000/14/EC, 2002/96/EC, 2004/108/EC, 2006/42/EC, 2006/66/EC, 2011/65/EC

Die Erzeugnisse sind in Übereinstimmung mit folgenden Normen entwickelt worden: EN 60335-1, EN 60335-2-29, EN 60335-2-77

Angewandtes Konformitätsbewertungsverfahren: Anhang VIII (2000/14/EC)

Name und Anschrift der beteiligten benannten Stelle:

TÜV Rheinland LGA Products GmbH
Tillystraße 2
D-90431 Nürnberg

Zusammenstellung und Aufbewahrung der Technischen Unterlagen:
Johann Weiglhofer
VIKING GmbH

Das Baujahr und die Seriennummer sind auf dem Typenschild des Gerätes angegeben.

Gemessener Schalleistungspegel: 89,1 dB(A)

Garantierter Schalleistungspegel: 90 dB(A)

Langkampfen,
2015-01-02 (JJJJ-MM-TT)
VIKING GmbH

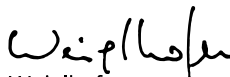
Weiglhofer

Bereichsleiter Forschung und Produktentwicklung

19. Technische Daten

Akkumulator:

Typ Lithium-Ion

Akkumulator:

Das Gerät kann mit STIHL Akkumulatoren vom Typ AP betrieben werden. Die Laufzeit des Gerätes ist abhängig von der Energie des Akkumulators (z. B. 160 Wh beim AP 160).

Ladegerät AL 100 / Ladegerät AL 300 / Ladegerät AL 500:

Netzspannung	220 - 240 V
Frequenz	50 Hz
Schutzklasse	II
Schutzart	IP20
Zulässiger Ladestromtemperaturbereich	+5°C bis +40°C

Ladegerät AL 100:

Nennstromstärke	0,6 A
Aufnahmeleistung	75 W
Ladestrom	1,6 A
Gewicht	0,8 kg
Ladezeit für AP 115:	
- bis 80 % Kapazität	110 min
- bis 100 % Kapazität	140 min
Ladezeit für AP 120:	
- bis 80 % Kapazität	120 min
- bis 100 % Kapazität	140 min
Ladezeit für AP 160:	
- bis 80 % Kapazität	150 min
- bis 100 % Kapazität	165 min

Ladegerät AL 300:

Nennstromstärke	2 A
Aufnahmeleistung	320 W
Ladestrom	6,5 A
Gewicht	1,2 kg
Ladezeit für AP 115:	
- bis 80 % Kapazität	25 min

Ladegerät AL 300:

- bis 100 % Kapazität	55 min
Ladezeit für AP 120:	
- bis 80 % Kapazität	30 min
- bis 100 % Kapazität	60 min
Ladezeit für AP 160:	
- bis 80 % Kapazität	35 min
- bis 100 % Kapazität	60 min

Ladegerät AL 500:

Nennstromstärke	2,6 A
Aufnahmeleistung	570 W
Ladestrom	12 A
Gewicht	1,2 kg
Ladezeit für AP 115:	
- bis 80 % Kapazität	20 min
- bis 100 % Kapazität	25 min
Ladezeit für AP 120:	
- bis 80 % Kapazität	30 min
- bis 100 % Kapazität	60 min
Ladezeit für AP 160:	
- bis 80 % Kapazität	35 min
- bis 100 % Kapazität	60 min

MA 339.0 / MA 339.0 C:

Serienidentifizierung	6320
Motor, Bauart	Elektromotor
Hersteller	Domel
Typ	EC-Motor
Spannung	36 V
Aufnahmeleistung	600 W
Schutzklasse	III
Schutzart	IPX 0*
Schneidvorrichtung	Messerbalken
Schnittbreite	37 cm
Drehzahl der Schneidvorrichtung	3100 U/min

MA 339.0 / MA 339.0 C:

Antrieb	
Messerbalken	permanent
Anziehmoment	
Messerschraube	10 - 15 Nm
Rad-Ø vorne	150 mm
Rad-Ø hinten	180 mm
Grasfangbox	40 l
Schnitthöhe	30 - 70 mm
Schnitthöhe (nur für Großbritannien)	20 - 70 mm
Gemäß Richtlinie 2000/14/EC:	
Garantierter Schallleistungspegel L_{WA}	90 dB(A)
Gemäß Richtlinie 2006/42/EC:	
Schalldruckpegel am Arbeitsplatz L_{pA}	77 dB(A)
Unsicherheit K_{pA}	1 dB(A)

* Schutzziel IPX 1 wird durch Verwendung geeigneter Bauteile erreicht.

MA 339.0:

Angegebener Schwingungskennwert nach EN 12096:	
Gemessener Wert	
a_{hw}	0,63 m/sec ²
Unsicherheit K_{hw}	0,32 m/sec ²
Messung gemäß EN 20643	
L/B/H	122/42/107 cm

MA 339.0 C:

Angegebener Schwingungskennwert nach EN 12096:	
Gemessener Wert	
a_{hw}	1,02 m/sec ²
Unsicherheit K_{hw}	0,51 m/sec ²

MA 339.0 C:

Messung gemäß EN 20643	
L/B/H	128/42/107 cm
Gewicht (ohne Akkumulator)	13 kg

Transport von STIHL Akkumulatoren:

STIHL Akkumulatoren erfüllen die nach UN-Handbuch ST/SG/AC.10/11/Rev.5 Teil III, Unterabschnitt 38.3 genannten Voraussetzungen.

Der Benutzer kann STIHL Akkumulatoren beim Straßentransport ohne weitere Auflagen zum Einsatzort des Geräts mitführen.

Beim Luft- oder Seetransport sind die länderspezifischen Vorschriften zu beachten.

Weiterführende Transporthinweise siehe www.stihl.com/safety-data-sheets

REACH:

REACH bezeichnet eine EG-Verordnung zur Registrierung, Bewertung und Zulassung von Chemikalien. Informationen zur Erfüllung der REACH-Verordnung (EG) Nr. 1907/2006 siehe www.stihl.com/reach

20. Fehlersuche

✂ eventuell einen Fachhändler aufsuchen, VIKING empfiehlt den VIKING Fachhändler.

Störung:

Motor läuft nicht an

Mögliche Ursache:

– Akkumulator nicht voll geladen (am Akkumulator blinkt eine grüne LED)

- Akkumulator nicht richtig eingesetzt
- Sicherheitsstecker nicht eingesetzt
- Startknopf nicht gedrückt
- Motor ist durch zu hohes oder zu feuchtes Gras überlastet
- Motorschutz aktiviert
- Akkumulator zu kalt/zu warm (am Akkumulator leuchtet eine rote LED)
- Rasenmäher zu warm (am Akkumulator leuchten drei rote LED)
- Feuchtigkeit in Gerät und/oder Akkumulator
- Mähergehäuse ist verstopft
- Sicherung im Sicherheitsstecker defekt
- Gerät defekt (am Akkumulator blinken drei rote LED)

Abhilfe:

- Akkumulator laden (⇒ 8.4)
- Akkumulator in Batteriefach einsetzen (⇒ 8.3)
- Sicherheitsstecker einsetzen (⇒ 9.1)
- Startknopf drücken (⇒ 12.2)
- Motor nicht in hohem Gras starten, Schnitthöhe anpassen (⇒ 9.6)
- Gerät abkühlen lassen (⇒ 10.5)
- Akkumulator erwärmen bzw. abkühlen lassen (⇒ 8.4)
- Akkumulator aus Batteriefach entnehmen und trocknen; Batteriefach reinigen bzw. trocknen (⇒ 8.3)
- Mähergehäuse reinigen (⇒ 13.2)
- Sicherheitsstecker tauschen (✘)

Störung:

Elektromotor schaltet im Betrieb ab

Mögliche Ursache:

- Akkumulator oder Geräteelektronik zu warm
- Elektrische Störung
- Akkumulator nicht voll geladen
- Sicherheitsstecker nicht richtig eingesetzt

- Gerät ist überlastet durch Mähen von zu hohem oder zu feuchtem Gras
- Defekt im Rasenmäher

Abhilfe:

- Akkumulator aus Batteriefach entnehmen; Rasenmäher und Akkumulator abkühlen lassen (⇒ 8.3)
- Akkumulator aus Batteriefach entnehmen und wieder einsetzen (⇒ 8.3)
- Akkumulator laden (⇒ 8.4)
- Sicherheitsstecker einsetzen (⇒ 9.1)
- Schnitthöhe und Mähgeschwindigkeit an Mähbedingungen anpassen (⇒ 9.6)
- Rasenmäher reparieren (✘)

Störung:

Starke Vibrationen während des Betriebes

Mögliche Ursache:

- Messerschraube ist lose
- Messer ist nicht ausgewuchtet

Abhilfe:

- Messerschraube anziehen (⇒ 13.7)
- Messer nachschleifen (auswuchten) oder ersetzen (⇒ 13.8)

Störung:

Unsauberer Schnitt, Rasen wird gelb

Mögliche Ursache:

- Mähmesser ist stumpf oder verschlissen
- Vorschubgeschwindigkeit ist im Verhältnis zur Schnitthöhe zu groß

Abhilfe:

- Mähmesser nachschleifen oder ersetzen (⇒ 13.8)
- Vorschubgeschwindigkeit verringern und/oder richtige Schnitthöhe wählen (⇒ 9.6)

Störung:

Erschwertes Einschalten oder die Leistung des Elektromotors lässt nach

Mögliche Ursache:

- Akkumulator entladen
- Mähen von zu hohem oder zu feuchtem Gras
- Mähergehäuse ist verstopft
- Mähmesser ist abgestumpft oder verschlissen

Abhilfe:

- Akkumulator laden (⇒ 8.4)
- Schnitthöhe und Mähgeschwindigkeit an Mähbedingungen anpassen (⇒ 9.6)
- Mähergehäuse reinigen (⇒ 13.2)
- Mähmesser nachschleifen oder ersetzen (⇒ 13.8)

Störung:

Auswurfkanal verstopft

Mögliche Ursache:

- Mähmesser ist verschlissen
- Mähen von zu hohem oder zu feuchtem Gras

Abhilfe:

- Mähmesser ersetzen (⇒ 13.7)
- Schnitthöhe und Mähgeschwindigkeit an Mähbedingungen anpassen (⇒ 9.6)

Störung:

Betriebszeit zu kurz

Mögliche Ursache:

- Akkumulator nicht voll geladen
- Mähen von zu hohem oder zu feuchtem Gras
- Mähergehäuse ist verstopft
- Mähmesser ist abgestumpft oder verschlissen

- Lebensdauer des Akkumulators ist erreicht bzw. überschritten

Abhilfe:

- Akkumulator laden (⇒ 8.4)
- Schnitthöhe und Mähgeschwindigkeit an Mähbedingungen anpassen (⇒ 9.6)
- Mähergehäuse reinigen (⇒ 13.2)
- Mähmesser nachschleifen oder ersetzen (⇒ 13.8)
- Akkumulator prüfen, ggf. ersetzen (✘)

Störung:

Akkumulator wird nicht geladen, obwohl die LED am Ladegerät grün leuchtet

Mögliche Ursache:

- Akkumulator zu kalt/zu warm (am Akkumulator leuchtet eine rote LED)

Abhilfe:

- Akkumulator erwärmen bzw. abkühlen lassen (⇒ 8.4). Ladegerät nur in geschlossenen und trockenen Räumen, in einem Temperaturbereich von +5°C bis +40°C betreiben.

Störung:

Akkumulator wird nicht geladen, keine LED leuchtet

Mögliche Ursache:

- kein elektrischer Kontakt zwischen Ladegerät und Akkumulator
- Stromversorgung Ladegerät fehlerhaft

Abhilfe:

- Akkumulator aus Batteriefach entnehmen und wieder einsetzen (⇒ 8.3)
- Ladegerät elektrisch anschließen (⇒ 8.2)
- Stromnetz prüfen
- Ladegerät prüfen, ggf. ersetzen (✘)

Störung:

LED am Ladegerät blinkt rot

Mögliche Ursache:

- kein elektrischer Kontakt zwischen Ladegerät und Akkumulator
- Akkumulator defekt (4 LED am Akkumulator blinken für ca. 5 Sekunden rot)
- Ladegerät defekt

Abhilfe:

- Akkumulator aus Batteriefach entnehmen und wieder einsetzen (⇒ 8.3)
- Akkumulator prüfen, ggf. ersetzen (✘)
- Ladegerät prüfen, ggf. ersetzen (✘)

21. Serviceplan

21.1 Übergabebestätigung

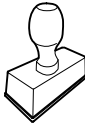
<p>Modell: _____</p> <p>Serialnummer:</p> <p><input type="text"/> <input type="text"/> <input type="text"/> <input type="text"/> <input type="text"/> <input type="text"/> <input type="text"/> <input type="text"/> <input type="text"/> <input type="text"/></p> <p>Datum: <input type="text"/> <input type="text"/> <input type="text"/> <input type="text"/> <input type="text"/> <input type="text"/> <input type="text"/> <input type="text"/></p> <div style="text-align: center;">  </div> <p>Nächster Service</p> <p>Datum: <input type="text"/> <input type="text"/> <input type="text"/> <input type="text"/> <input type="text"/> <input type="text"/> <input type="text"/> <input type="text"/></p>

21.2 Servicebestätigung



Geben Sie diese Gebrauchsanleitung bei Wartungsarbeiten Ihrem VIKING Fachhändler. Er bestätigt auf den vorgedruckten Feldern die Durchführung der Servicearbeiten.

 Service ausgeführt am

 Datum nächster Service

Dear Customer,

Thank you for choosing a VIKING quality product.

This product has been produced using state-of-the-art production methods and extensive quality assurance procedures, because our goal is only achieved if you, the customer, are satisfied with your machine.

If you have any questions concerning your machine, please contact your dealer or our sales agency directly.

I hope that your VIKING machine will give you great enjoyment.



Dr. Peter Pretzsch

Management

1. Table of contents

Notes on the instruction manual	32	Battery compartment	41
General	32	Mono handlebar (MA 339 C)	41
Country-specific versions	32	Dual handlebar (MA 339)	41
Instructions for reading the instruction manual	32	Grass catcher box	42
Machine overview	33	Central cutting height adjustment	42
For your safety	33	Notes on working with the machine	42
General	33	General	42
Battery	34	Mowing on slopes	42
Charger	34	Correct motor load	42
Transport	35	If the mowing blade blocks	42
Preparations	35	Thermal motor overload protection	43
Mowing procedure	35	Safety devices	43
Maintenance, cleaning, repairs and storage	37	Safety plug	43
Disposal	37	Two-hand operation	43
Description of symbols	38	Motor run-down brake	43
Standard equipment	38	Operating the machine	43
Preparing the machine for operation	38	Preparations	43
General	38	Switching on lawn mower	43
Installing mono handlebar (MA 339 C)	38	Switching off lawn mower	43
Installing dual handlebar (MA 339)	39	Level indicator	43
Assembling grass catcher box	39	Emptying grass catcher box	43
Battery and charger	39	Maintenance	44
General	39	General	44
Connecting charger to the mains	39	Cleaning the machine	44
Removing/installing battery	39	Electric motor and wheels	44
Charging battery	39	Battery	44
LED display on charger	40	Charger	44
LED indicator on the charger	40	Mowing blade maintenance	44
Controls	41	Removing and installing mowing blade	45
Safety plug	41	Sharpening mowing blade	45
		Storage (winter break)	45
		Transport	46
		Carrying and securing lawn mower	46
		Minimising wear and preventing damage	46

Environmental protection	47
Take back obligation	47
Standard spare parts	47
CE - manufacturer's declaration of conformity	47
Technical specifications	48
Troubleshooting	49
Service schedule	51
Handover confirmation	51
Service confirmation	51

2. Notes on the instruction manual

2.1 General

This instruction manual constitutes **original manufacturer's instructions** in the sense of EC Directive 2006/42/EC.

VIKING is continually striving to further develop its range of products; we therefore reserve the right to make alterations to the form, technical specifications and equipment level of our standard equipment.

For this reason, the information and illustrations in this manual are subject to alterations.

2.2 Country-specific versions

VIKING supplies chargers with different plugs and switches, depending on the country of sale.

Chargers with European plugs are shown in the illustrations. Chargers with other types of plug are connected to the mains in a similar way.

2.3 Instructions for reading the instruction manual

Illustrations and texts describe specific operating steps.

All symbols which are affixed to the machine are explained in this instruction manual.

Viewing direction:

Viewing direction when "**left**" and "**right**" are used in the instruction manual: the user is standing behind the machine and is looking forwards in the direction of travel.

Section reference:

References to relevant sections and subsections for further descriptions are made using arrows. The following example shows a reference to a section: (⇒ 2.1)

Designation of text passages:

The instructions described can be identified as in the following examples.

Operating steps which require intervention on the part of the user:

- Release bolt (1) using a screwdriver, operate lever (2)...

General lists:

- Use of the product for sporting or competitive events

Texts with added significance:

Text passages with added significance are identified using the symbols described below in order to especially emphasise them in the instruction manual:



Danger

Risk of accident and severe injury to persons. A certain type of behaviour is necessary or must be avoided.



Warning

Risk of injury to persons. A certain type of behaviour prevents possible or probable injuries.



Caution

Minor injuries or material damage can be prevented by a certain type of behaviour.



Note

Information for better use of the machine and in order to avoid possible operating errors.

Texts relating to illustrations:

Illustrations relating to use of the machine can be found in the front of this instruction manual.

The camera symbol serves to link the figures on the illustration pages with the corresponding text passages in the instruction manual.



3. Machine overview



- 1 Upper handlebar
- 2 Lower handlebar
- 3 Housing
- 4 Motor hood
- 5 Rear wheel
- 6 Front wheel
- 7 Grass catcher box
- 8 Upper transport handle
- 9 Lower transport handle
- 10 Discharge flap
- 11 Rotary handle
- 12 Quick-clamping device
- 13 Quick-clamping device
- 14 Motorstop lever
- 15 Height adjustment lever
- 16 Start button
- 17 Identification plate
- 18 Cover
- 19 Safety plug
- 20 Battery
- 21 Charger

4. For your safety

4.1 General



These safety regulations must be observed when working with the lawn mower.



Read the entire instruction manual before using the machine for the first time and keep it in a safe place for future reference.

Ensure that you are familiar with the controls and use of the machine.

Before initial use, advice should be obtained from the specialist dealer or other technician.

The lawn mower should not be operated after the consumption of alcohol, medications which impair reactions, or drugs.

Never mow in the vicinity of other persons, particularly children, or animals.

Be aware that the user of the machine is responsible for accidents involving other persons or their property.

Only give (or lend) the machine to persons who are familiar with this model and how to operate it. Always provide them with the instruction manual.

Caution – risk of accident:

The lawn mower is intended for private use and only for mowing lawns; its use for other purposes is not permitted and may be dangerous or result in damage to the machine.

Due to the physical danger to the user, the lawn mower must not be used, for example, for the following applications (incomplete list):

- for trimming bushes, hedges and shrubs,
- for cutting creepers,
- for the care of lawn roofs and balcony boxes,
- for clearing paths (vacuuming, blowing, clearing snow),

- for shredding or chopping tree or hedge cuttings,
- for levelling earth mounds, e.g. mole hills,
- for transporting clippings (except in the grass catcher box provided).

Caution – risk of accident:

Only use accessories which VIKING has supplied or authorised for use on this machine. Furthermore, modifications to the machine are not permitted.

Particular care is required during use in public green spaces, parks, sports fields, along roads and in agricultural and forestry businesses.



Caution: Danger to health due to vibrations.

Excessive exposure to vibrations can result in damage to the cardiovascular or nervous system, particularly in persons with cardiovascular problems. Please consult a physician if you experience symptoms that may have been caused by vibrational loads. Symptoms of this kind principally affect the fingers, hands or wrists and include (incomplete list):

- numbness,
- pain,
- muscular weakness,
- skin discolouration,
- unpleasant tingling sensation.

Children, persons with impaired physical, sensory or mental faculties or those lacking the appropriate experience, or persons who are not familiar with the instructions, must never be allowed to use the machine.

Never allow children under the age of 16 to use the machine. Local regulations may specify a minimum age for users.

It is not permissible to make any modifications to the machine that could lead to increased noise emissions.



Risk of death from suffocation!

Packaging material is not a toy - danger of suffocation! Keep packaging material away from children.

4.2 Battery

Only use original STIHL batteries.

Only use the STIHL battery with STIHL or VIKING machines and only charge with STIHL chargers.

Never open the battery.

Do not drop the battery.

Never use a defective or deformed battery.

Keep the battery out of the reach of children.



Only use or store the battery at temperatures from -10°C to max. +50°C.



Protect the battery against direct sunlight, heat and fire – never throw it into a fire – **Explosive hazard!**



Protect the battery against rain – do not immerse in fluids.

Do not subject the battery to microwaves or high pressure.

Never connect the battery terminals with metallic objects (short-circuit). The battery can be damaged through short circuits.

Keep the unused battery away from metallic objects (e.g. nails, coins, jewellery). Do not use metallic transport containers – **Explosive and fire hazard!**

Fluid may escape from the battery due to improper use – Avoid contact! In the case of inadvertent contact, rinse with water. Seek medical attention if the fluid contacts the eyes. Escaping battery fluid can cause skin irritation and burns.

Do not insert any objects in the ventilation slots of the battery.



Number of cells and energy content according to cell manufacturer's specification.

For further safety instructions, see www.stihl.com/safety-data-sheets

sheets

4.3 Charger

Please observe the supplementary sheet for the STIHL charger and keep it in a safe place.

Only use original STIHL chargers.

Do not use the charger if damaged.

Only use the charger to charge "AP" type STIHL batteries of the appropriate geometry with a maximum capacity of 10 Ah and a maximum voltage of 42 Volt.

Never charge defective or deformed batteries.

The mains voltage and mains frequency must correspond to the information on the identification plate on the bottom of the charger and the information contained in the section "Technical specifications" (⇒ 19.).

Do not open the charger.

Disconnect the mains plug after use and make sure that the charger is kept out of the reach of children.



Protect the charger from humidity and wetness.



Always store the charger in a closed and dry place.

Store the charger at a temperature of between +5°C and +40°C only.

Do not cover the charger so as to ensure that it can cool down normally.

Do not insert any objects in the ventilation slots of the charger – **Risk of electric shock and short circuit!**

Never connect (short-circuit) the charger terminals with metallic objects (e.g. nails, coins, jewellery) – **Risk of short circuit!**

Never operate the charger on easily combustible surfaces (e.g. paper, textiles) or in easily combustible environments – **Fire hazard!**

Never operate the charger in explosion hazardous environments, i.e. in environments containing flammable liquids (vapours), gases or dusts. Chargers may generate sparks which can ignite dust or vapours – **Explosive and fire hazard!**

In the event of smoke formation or fire in the charger, disconnect the mains plug immediately.



Caution: Danger of electric shock! The mains plug and electric cable are particularly important when it comes to

electrical safety. The charger must not be used if the electric cable is damaged, in order to prevent the risk of an electric

shock. Therefore, check the electric cable regularly for signs of damage or ageing (brittleness).

Only connect the charger to a properly installed socket. The power supply must be protected via a residual current-operated protective device with a release current of maximum 30mA.

Never perform repairs to the charger and particularly not to the power cable or mains plug. Have damaged electric cables repaired by a qualified electrician.

When disconnecting the charger from the mains power supply, always pull on the mains plug and not on the electric cable.

Route and label the electric cable in such a way that it cannot be damaged and does not constitute a hazard – Prevent risk of stumbling.

Do not use the electric cable otherwise than for its intended purpose, e.g. for carrying or suspending the charger.

4.4 Transport



Always wear gloves to prevent injuries from sharp-edged components.



Switch off the machine prior to transport, allow the blade to come to a standstill and remove the safety plug.

Note the information in the "Transport" section (⇒ 14.) when lifting the machine.

Take the weight of the machine into account and use suitable loading aids (loading ramps, lifters) if necessary.

Avoid contact with the blade when lifting and carrying the machine.

Only transport the machine once the motor has cooled down.

Secure the machine and any machine components being transported (e.g. grass catcher box) on the load floor using adequately-dimensioned fastening material (belts, ropes etc.).

When transporting the machine, always observe regional legislation, especially regarding load security and the transport of objects on load floors.

Do not leave the battery inside a vehicle and never expose it to direct sunlight.

Lithium-ion batteries must be treated with special care during transport. In particular, it must be ensured that short circuits are prevented during transport of the batteries. For this reason, keep the original cardboard packaging of the battery and always transport STIHL batteries either in the undamaged original packaging or in the lawn mower.

4.5 Preparations

Persons who are not familiar with the instruction manual are not permitted to use the machine.

Observe the local regulations regarding permitted operating times for gardening power tools.



Always wear robust shoes and long trousers when mowing. Never mow barefoot or in sandals.

Carefully inspect the complete area on which the machine is to be used and remove any large stones, sticks, wires, bones or other foreign objects which could be thrown up by the machine.

Before use, perform a visual check to ensure that the cutting tool, fastening screws and entire cutting unit are in good condition, check particularly for secure seating, damage and wear (⇒ 13.6).

Replace all worn or damaged parts before using the machine. Replace any illegible or damaged danger signs and warnings on the machine. Your VIKING dealer has a stock of replacement stickers.

Never use the mower with damaged safety devices, without functioning motor brake or attached safety devices, e.g. without the discharge flap or the grass-catching unit.

For safety reasons, always use an undamaged grass catcher box.

The switch mechanisms installed in the machine must not be removed or bypassed (e.g. by tying the motorstop lever to the handlebar).

Follow the instructions in the "Battery" (⇒ 4.2) and "Charger" (⇒ 4.3) sections.

4.6 Mowing procedure

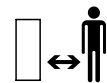

Keep others, particularly children, and animals out of the danger area. Make sure that others are not endangered.

Do not mow at ambient temperatures below +5°C (41°F).



VIKING recommends wearing hearing protection at all times when working. IF the sound pressure level at workplace exceeds 80 dB(A), hearing protection should always be worn.



Do not mow in the rain. Working in the rain or in a wet environment can cause damage to the machine.

Never mow wet grass or mow in the rain. The risk of accidents is higher if the grass is wet (increased danger of slipping for operator).

Do not leave the lawn mower in the rain.

Only mow during the day or when there is enough light.

Place the machine on an even surface for before starting. The machine must not be tilted when starting the motor.

The lawn mower must only be operated when the battery compartment is closed (⇒ 9.2).

Exercise care when starting the motor. Observe the instructions in the section "Initial operation of the machine" (⇒ 12.). Keep your feet a safe distance from the cutting tool.

Only operate the machine at walking speed – never run when working with the machine. Working quickly with the machine increases the risk of injury due to stumbling, slipping etc.

Switch off the motor,

- if tilting of the mower is necessary when transporting over surfaces other than grass,
- when pushing the mower to and from mowing areas,
- before removing the grass catcher box.

Always ensure good stability on slopes. Avoid mowing on excessively steep slopes in order to prevent loss of control of the machine.

Be particularly careful when changing direction on a slope in order to prevent loss of control of the machine.

Only mow at right-angles to the slope and never up or down the slope, in order to avoid being run over by the running lawn mower in the case of loss of control of the machine or of falling.

Caution – Risk of stumbling!

Be particularly careful when moving backwards and when pulling the lawn mower.

Be particularly careful when turning the machine around or pulling it towards you.

For safety reasons, the machine must not be used on slopes with an incline of more than 25° (46.6%).

Risk of injury:

A slope inclination of 25° corresponds to a vertical height increase of 46.6 cm for a 100 cm horizontal distance.

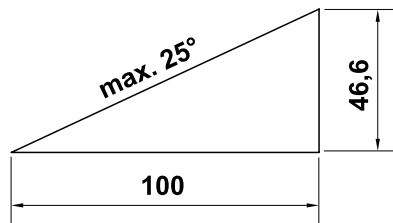

STOP



Beware of the work tools running on for several seconds before coming to a standstill.

Do not try to examine the blades while the lawn mower is operating. Never open the

discharge flap and/or remove the grass catcher box when the mowing blade is running. Rotating blades can cause injury.

Never attach any objects to the handlebar (e.g. work clothing).

Regularly check that the blade is securely fastened and is not damaged or worn in any way (⇒ 13.6).



Caution – risk of injury!

Never put hands or feet on or underneath rotating parts. Never touch the rotating blade.

Always keep away from the discharge opening. Always observe the safety distance provided by the handlebar.

Avoid switching on the machine repeatedly within a short period of time; in particular avoid "playing" with the start button. Risk of motor overheating.

Never lift or carry a mower with the motor running or with the safety plug connected.

It is not permitted to transport anything or anyone, particularly children, on the machine.



Switch off the motor, remove the safety plug and ensure that the cutting tool has come to a complete standstill

- before removing the battery;
- before remedying blockages, including those in the discharge chute,
- if the mower begins to vibrate excessively. In this case, the complete machine, in particular the cutting tool must be checked for possible damage and loose parts. Damaged parts must be replaced prior to further use, loose parts must be fastened/tightened.

- if the cutting tool has hit a foreign object. The cutting tool needs to be checked for possible damage. The lawn mower must not be operated with a damaged or bent blade shaft or motor shaft. **Risk of injury through defective parts!**
- before you check, clean or carry out work on the mower, e.g. adjusting the cutting height, opening or closing the discharge flap;
- before leaving the machine unattended;
- before lifting, or carrying the machine;
- before transporting the machine.

4.7 Maintenance, cleaning, repairs and storage



Switch off the machine, remove the safety plug and if necessary remove the battery before working on the machine or before adjusting or cleaning the mower.



Always wear thick gloves when carrying out any work on the cutting tool.

Allow the machine to fully cool down before storing it in an enclosed place, performing maintenance on it or cleaning it.

Perform only those maintenance operations that are described in this instruction manual. Have all other operations carried out by a specialist dealer.

VIKING recommends that you have maintenance operations and repairs performed exclusively by a VIKING specialist dealer.

VIKING specialist dealers regularly attend training courses and are provided with technical information.

If you do not have the necessary expertise or auxiliary equipment, please always contact a specialist dealer. (VIKING recommends VIKING specialist dealers).

Only use high quality tools, accessories and spare parts. Otherwise, there may be a risk of accidents resulting in personal injury or damage to the machine.

VIKING recommends the use of genuine VIKING tools, genuine accessories and genuine spare parts. Their properties are optimally adapted to the machine and the user's requirements.

Genuine VIKING spare parts can be recognised by the VIKING spare parts number, by the VIKING lettering and, if present, by the VIKING spare parts symbol. On smaller parts, only the symbol may be present.

Ensure that all nuts, pins and screws are securely tightened, so that the machine is in a safe operating condition.

Check the grass-catching unit regularly for wear, damage or for loss of functionality.

If the cutting tool or the lawn mower hits an obstacle or a foreign object, the motor must be switched off, the safety plug disconnected, and an inspection performed by a specialist.

In order to prevent fire hazards, keep the area around the air vents between the motor cover and housing free from e.g. grass, straw, moss, leaves or emerging grease.

Components or guards that are removed for maintenance operations must be properly reinstalled immediately.

Carefully clean the lawn mower following use.

Never use high-pressure cleaners and do not clean the lawn mower under running water (e.g. using a garden hose). Do not use aggressive cleaning agents. These cleaners can damage plastics and metals, impairing the safe operation of your VIKING machine.

Check the entire machine for wear or damage on a regular basis, particularly before extended periods when the machine is not in use (over winter). Replace worn or damaged parts to ensure that the machine is always in a safe operating condition.

Store the cooled lawn mower, battery and safety plug safely in a dry, well-ventilated and locked place that is inaccessible to children.

4.8 Disposal

Ensure that old machines are properly disposed of. Render the machine unusable prior to disposal. In order to prevent accidents, ensure that you remove the safety plug and the electric cable from the motor.

Risk of injury due to the mowing blade! Always store an old lawn mower in a safe place prior to scrapping. Ensure that the machine and the mowing blade are kept out of the reach of children.

Batteries must be disposed of separately from the lawn mower. Ensure that batteries are discharged prior to disposal (e.g. by running the motor) and that they are disposed of safely and in an environmentally-friendly manner.

5. Description of symbols



Caution!
Read the instruction manual before initial use.



Risk of injury:
Keep other persons out of the danger area.

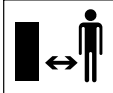

Caution – sharp cutting blades!
The cutting blades run on after the motor has been switched off. Remove the locking device (safety plug) before performing maintenance work.

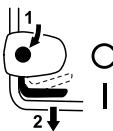

MA 339:
Start motor.



MA 339 C:
Start motor.



MA 339 C:
Stop motor.

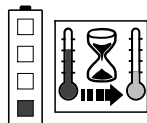

Battery is too warm.
Charging starts after the cooling-down period, i.e. the battery can only be used after the cooling-down period.

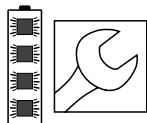

The battery is defective and must be replaced.

6. Standard equipment



Item	Designation	Qty.
A	Basic unit	1
B	Upper part of grass catcher box	1
C	Lower part of grass catcher box	1
D	Pin	2
N	Safety plug	1
O	Charger	
P	Battery	
•	Instruction manual	1
MA 339 C:		
E	Washer	2
F	Screw	1
G	Pin	1
H	Clamping piece	2
I	Quick-clamping device	1
MA 339:		
J	Flat head bolt	2
K	Cable guide	1
L	Rotary handle	2

M Cable clip 1



The standard equipment may vary depending on the country and version type.

7. Preparing the machine for operation

7.1 General



Risk of injury!
Observe the safety instructions in the section "For your safety" (⇒ 4.).



Remove the safety plug, particularly before performing any work on the lawn mower (⇒ 9.1).

- Place the machine on level and firm ground when performing all the operations described.



Upon delivery, the batteries are charged to approx. 30%. They must be therefore be charged before being used for the first time.

- Charge battery (⇒ 8.4).

7.2 Installing mono handlebar (MA 339 C)



- Locate mono handlebar (1) in working position in handlebar console (2) and hold.
- Insert left and right clamping pieces (H) into handlebar console (2) as illustrated. Fit washer (E) onto screw (F) and guide screw (F) through clamping pieces and lower handlebar from the inside to the outside.
- Fit washer (E).

- Insert pin (G) in quick-clamping device (I) and screw both together onto screw (F).
- Close quick-clamping device (3).
- Quick-clamping device (3) must be sufficiently tightened so that it closes completely and the handlebar is firmly attached to the handlebar console. If necessary, release quick-clamping device again and tighten or loosen screw (F).

Installing electric cable:

- Insert electric cable (1) in strain relief moulding (2) of handlebar console as illustrated. Make sure the cable tie (3) is correctly positioned in the strain relief moulding.
- Press electric cable (1) into holder (4) on quick-release clamp body. The electrical cable must lie taught against the handlebar tube in the area of the lower handlebar.

7.3 Installing dual handlebar (MA 339)



Installing upper handlebar:

- Insert flat head bolt (J) through cable guide (K) and attach electric cable (1).
- Fit dual handlebar (2) onto both lower handlebar sections (3). Insert flat head bolts (J) – on right with cable guide (K), on left without – through bores from the inside to the outside and tighten with rotary handles (L).

Installing cable clip:

- Fasten electric cable (1) to upper handlebar with cable clip (M). Ensure a distance of 25 - 27 cm between cable clip and switch on upper handlebar.

7.4 Assembling grass catcher box



- Fit upper part of grass catcher box (B) onto lower part of grass catcher box (C). Ensure correct position in guides (1).
- Push pin (D) through bores provided from inside.
- Allow upper part of grass catcher box (B) to engage in lower part of grass catcher box using slight pressure.
- Attach grass catcher box (⇒ 9.5).

8. Battery and charger

8.1 General

The **MA 339** and **MA 339 C** lawn mowers are operated with rechargeable batteries.

Only high-quality **STIHL lithium-ion batteries** of type "AP" are used.

The batteries (supplied in some cases) are optimally adapted to the intended purpose, however, all STIHL lithium-ion batteries available from specialist dealers (**AP 80**, **AP 115**, **AP 120**, **AP 160** etc.) may also be used.

The lawn mower electronics exchange data with the installed battery and adapt the power of the electric motor to the relevant capacity.

8.2 Connecting charger to the mains



- Insert mains plug (1) in socket (2).

- After connection of the charger to the power supply, a self-test is performed. During this process, the LED (3) on the charger illuminates green for approx. 1 second, then red, and then extinguishes again (⇒ 8.6).

8.3 Removing/installing battery



- Open battery compartment and disconnect safety plug (⇒ 9.1).



Removing battery:

- Pull out battery (1) upwards.

Installing battery:

- Insert battery (1) into battery compartment as shown applying slight pressure and close cover.

8.4 Charging battery



- Remove battery from battery compartment (⇒ 8.3).
- Connect charger to the mains (⇒ 8.2).
- Push battery (1) into charger (2) until first resistance is felt, then press to stop. Green LED on battery and charger (3) indicate that charging is active.
- When battery is fully charged, LEDs on battery and charger extinguish. Remove battery from charger and insert in battery compartment (⇒ 8.3).

Charging procedure

The charger automatically detects the battery type and adapts the charging process accordingly.

The batteries are cooled during the charging process – via a fan on the quick charger (**AL 300, AL 500**) and with the natural air current in the room on the standard charger (**AL 100**).

The LEDs on the battery indicate the charging status (⇒ 8.5).

When the battery is fully charged, the charger switches off automatically and the LEDs in the battery and charger extinguish.

The charging time depends on various influencing factors such as e.g. the battery condition and ambient temperature and can therefore deviate from the specified charging times (⇒ 19.).

If a warm battery is inserted in the charger, the charging time may increase because the battery must cool down before the charging process begins.





8.5 LED display on charger



- Press button (1) in order to activate the display – display extinguishes automatically after 5 seconds.

LED displays:

The LEDs can illuminate or flash green or red.

-  LED illuminates **green**.
-  LED flashes **green**.
-  LED illuminates **red**.
-  LED flashes **red**.



Green LEDs indicate normal operation, red LEDs indicate a malfunction.

During charging:

Illumination and flashing of the LEDs indicate the charging status.



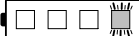
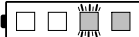
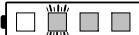
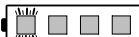

During charging, the momentary charge capacity is indicated by a green flashing LED.

When charging is complete, the LEDs extinguish automatically.

	0 - 20 %
	20 - 40 %
	40 - 60 %
	60 - 80 %
	80 - 100 %

During work:

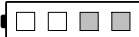
Illumination and flashing of the LEDs indicate the charge state.

	80 - 100 %
	60 - 80 %
	40 - 60 %
	20 - 40 %
	0 - 20 %

Faults

One LED illuminates red

During charging:

Battery is too warm or too cold for the charging process to start. Once the battery has cooled down or warmed up, the charging procedure starts automatically.

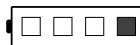

During work:

Battery is too warm. Machine switches off – remove the battery from the lawn mower and allow to cool for a period.



Four LEDs flash red

The battery is defective and must be replaced.

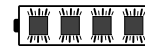

Three LEDs illuminate red

The lawn mower is overheated – allow it to cool down.



Three LEDs flash red

The lawn mower is defective and must be checked by a specialist dealer. VIKING recommends VIKING specialist dealers.

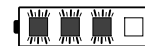

8.6 LED indicator on the charger



- The LED (1) on the charger can illuminate green or flash red.

LED illuminates green:

Battery is being charged or cooled down before the charging process starts. The green LED extinguishes as soon as the battery is fully charged.

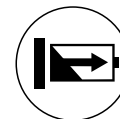

LED flashes red:

Charging cannot be started.



Possible causes:

- No electrical contact between battery and charger – remove and re-insert battery (⇒ 8.4).
- Battery defective (⇒ 8.5).

- Charger defective – have charger checked by a specialist dealer. VIKING recommends VIKING specialist dealers.

9. Controls

9.1 Safety plug

The **MA 339** and **MA 339 C** lawn mowers are equipped with a safety plug.



The machines can only be operated when the safety plug is inserted in the socket provided in the battery compartment.

The safety plug must be removed prior to transport, maintenance and cleaning work, as well as before inspecting the lawn mower.

Inserting safety plug:

- Open battery compartment (⇒ 9.2).
- Press safety plug (1) to stop in socket (2) and then close battery compartment again.

Removing safety plug:

- Open battery compartment (⇒ 9.2).
- Remove safety plug (1) from socket (2) and keep separately from lawn mower.

9.2 Battery compartment



The battery compartment must always remain closed during operation.

Opening battery compartment:

- Press in retaining tab (1) slightly and open cover (2) rearwards.

Closing battery compartment:

- Fold down cover (2) and ensure that retaining tab (1) engages.

9.3 Mono handlebar (MA 339 C)

The **MA 339 C** lawn mower is equipped with an adjustable telescopic handlebar.



Danger of pinching!

The handlebar can fold down or retract when the quick-clamping device is released. For this reason, always hold the handlebar (1) with one hand at its highest point when you open the quick clamping device.

F Folding down handlebar:

Transport position (for cleaning, for space-saving transport and for storage of the machine):

- Set handlebar to minimum height.
- Hold handlebar (1) with one hand and open quick-clamping device (2).
- Fold down handlebar (1) forwards.
- If necessary, quick-clamping device (2) can be closed and the handlebar set to the transport position.

Working position (to push machine):

- Fold up handlebar (1) rearwards and hold with one hand.
- Close quick-clamping device (2).

- Quick-clamping device (2) must be sufficiently tightened so that it closes completely and upper handlebar is firmly attached to handlebar console. If necessary, release quick-clamping device again and tighten or loosen screw (3).
- Adjust handlebar height.

2 Height adjustment:

The height of the telescopic handlebar is infinitely adjustable:

- Hold upper handlebar (4) with one hand and open quick-clamping device (5).
- Pull or push upper handlebar (4) out of/into lower handlebar to the desired handlebar height.
- Hold upper handlebar (4) with one hand and close quick-clamping device (5).
- Quick-clamping device (5) must be sufficiently tightened so that it closes completely and handlebar is firmly locked in lower handlebar. If necessary, release quick-clamping device again and turn knurled nut (6).

9.4 Dual handlebar (MA 339)



Danger of pinching!

The upper handlebar can be fold down when the rotary handles are released. For this reason, always hold the upper handlebar (2) with one hand at its highest point when you unscrew the rotary handles.

Folding down handlebar:

Transport position (for cleaning, for space-saving transport and for storage of the machine):

- Loosen rotary handles (1) until they can be moved easily backwards and forwards in machined grooves, then fold down upper handlebar (2) forwards.

Working position (to push machine):

- Fold up upper handlebar (2) rearwards and hold with one hand.
- Tighten rotary handles (1). Ensure correct position of cable guide (3).

9.5 Grass catcher box

Attaching:



- Open discharge flap (1) and hold it open.
- Attach grass catcher box (2) to mountings (4) on rear of machine by means of locating lugs (3).
- Close discharge flap (1).

Detaching:

- Open discharge flap (1) and hold it open.
- Lift grass catcher box (2) and remove rearwards.
- Close discharge flap (1).

9.6 Central cutting height adjustment



Five different cutting heights between **30 mm** and **70 mm** can be set.

Level 1 = lowest cutting height

Level 5 = highest cutting height

Lawn mowers for Great Britain:

Six different cutting heights between **20 mm** and **70 mm** can be set.

Level S = lowest cutting height

Level 5 = highest cutting height



In order to prevent damage, the lowest cutting height must only be used on even lawns (without bumps).

Setting cutting height:

- Push height adjustment lever (1) away from lawn mower slightly until lever is released from locating lugs (2).
- Increasing cutting height:**
Raise lawn mower using height adjustment lever (1) (push lever forwards).
- Decreasing cutting height:**
Lower lawn mower using height adjustment lever (1) (push lever rearwards).
- Push height adjustment lever (1) towards lawn mower slightly until locating lugs (2) engage in lever. The selected cutting height can be read off at the front locating lug (3).

10. Notes on working with the machine

10.1 General

To ensure a perfect, thick lawn, mow regularly and keep the grass short.

Do not cut the lawn too short in hot, dry conditions as it will dry out or burn in the sun and become unsightly.

The cutting pattern will be better with a sharp blade than with a blunt one; the blade should therefore be sharpened regularly (VIKING specialist dealer).

Cutting performance

The cutting performance (battery running time) depends on the properties of the grass and the selected cutting height. The cutting performance is enhanced by the following measures:

- Mow the lawn more frequently
- Increase the cutting height
- Reduce speed of propulsion
- Allow the lawn to dry before mowing.

If required, additional STIHL lithium-ion batteries can be purchased (special accessories).

10.2 Mowing on slopes



For safety reasons, the lawn mower must not be used on inclines of more than 25°. A slope inclination of 25° (46.6%) corresponds to a vertical height increase of 46.6 cm for a 100 cm horizontal distance.

10.3 Correct motor load

Do not switch on the lawn mower in tall grass or at the lowest cutting height.

The lawn mower load must never cause the motor speed to drop significantly.

If the speed drops, select a higher cutting height setting and/or reduce the rate of feed.

10.4 If the mowing blade blocks

Switch off the motor immediately and disconnect the safety plug. Then eliminate the cause of the fault.

10.5 Thermal motor overload protection

If an overload of the motor occurs during operation, the built-in thermal overload protection device automatically switches off the motor.

Causes for an overload:

- mowing excessively high grass or cutting height adjusted too low,
- excessive rate of feed,
- inadequate cleaning of the cooling air guide (inlet slots).

Recommencing operation

Resume normal operation of the machine following a cooling period of up to 10 min (depending on the ambient temperature) (⇒ 12.).

11. Safety devices

11.1 Safety plug

The motor can only be switched on when the safety plug is inserted (⇒ 9.1).

11.2 Two-hand operation

The motor can only be switched on by pressing and holding the start button with the right hand and then pulling the motorstop lever to the handlebar with the left hand.

11.3 Motor run-down brake

When the motorstop lever is released, the mowing blade comes to a complete standstill in less than three seconds.

An integrated motor run-down brake shortens the run-down time until the blade stops.

12. Operating the machine

12.1 Preparations



Risk of injury:

Observe the safety instructions in the section "For your safety" (⇒ 4.).

- Charge battery (⇒ 8.4).
- Insert safety plug (⇒ 9.1).

12.2 Switching on lawn mower



Do not start the motor in high grass or when the mower is set to the lowest cutting height, as this makes starting difficult.

- Press and hold down start button (1). Pull motorstop lever (2) to handlebar and hold.
- Start button (1) can be released once motorstop lever (2) is pressed.

12.3 Switching off lawn mower



- Release motorstop lever (1). Motor and mowing blade come to a stop after a short run-down time.

12.4 Level indicator



The grass catcher box features a level indicator (1) on the upper part of the catcher box.

The flow of air that is created by the rotary movement of the mowing blade and is responsible for filling the grass catcher box raises the level indicator (2): The grass catcher box is filled with clippings.

When the grass catcher box is full, this flow of air is reduced and the level indicator drops (3):

- Empty filled grass catcher box (⇒ 12.5).

12.5 Emptying grass catcher box



- Switch off motor (⇒ 12.3) and detach grass catcher box (⇒ 9.5).
- Open grass catcher box at tab (1) and open upper part of the grass catcher box (2) upwards.
- Hold grass catcher box by handles in upper part of grass catcher box (3) and in lower part of grass catcher box (4) and empty it.

13. Maintenance

13.1 General



Risk of injury!

Observe the safety instructions in the section "For your safety" (⇒ 4.).



Remove the safety plug, particularly before performing any work on the lawn mower (⇒ 9.1).

Annual service by the specialist dealer:

The lawn mower should be inspected once annually by a specialist dealer. VIKING recommends VIKING specialist dealers.

13.2 Cleaning the machine



Maintenance interval: After each use

- Remove battery (⇒ 8.3).
- Detach grass catcher box (⇒ 9.5).



Risk of injury:

Before tipping up the mower, place it on firm, level and flat ground. The machine may tip over when working on it in the cleaning position. Always stand to the side of the machine. Never work in front of or behind the mower.

Cleaning position, MA 339 C:

- Fold down mono handlebar (⇒ 9.3).
- Lift discharge flap (1), tilt mower upwards and set down on handlebar console (2).

- Leave handlebar (3) resting on the ground and fasten in this position with quick-clamping device (4).

Cleaning position, MA 339:

- Fold down the dual handlebar (⇒ 9.4).
- Tilt lawn mower upwards and set down on lower handlebars (5).

Notes on cleaning:

Clean the machine thoroughly each time it has been used. Care of the machine will protect it against damage and extend its service life.

Remove dirt from the cooling air guide (inlet slots) between the motor cover and the lower housing to ensure that the motor is adequately cooled.

Clean the mowing blade.

Clean the underside of the mower with water and a brush. Detach accumulated cutting deposits in the housing and in the ejection chute beforehand using a stick.

Never spray water on motor components, seals, bearing points or electrical components such as batteries or switches. This would result in expensive repairs.

If you are unable to remove the dirt with water using a brush or a cloth, VIKING recommends the use of a special cleaner (e.g. STIHL special cleaner).

13.3 Electric motor and wheels

The electric motor is maintenance-free.

The wheel bearings are maintenance-free.

13.4 Battery

Maintenance interval: Before each use

Visually check that the battery is undamaged. Batteries with identifiable damage (e.g. cracks or escaping fluid), must not be used.

13.5 Charger

Maintenance interval: Before each use

Check electric cable for damage and ensure that cooling air slots are free of dirt.

13.6 Mowing blade maintenance



Maintenance interval: Before each use

- Tilt mower upwards into cleaning position (⇒ 13.2).
- Clean mowing blade (1) and check it for damage (notches or cracks) and wear; replace if necessary.
- Use a slide calliper (2) to measure blade thickness at 5 points at least. In particular, minimum thickness must also be ensured in the area of the blade wings.
- Place a ruler (3) against the front blade edge and measure permissible grinding.

Wear limits:

The blade thickness must be at least **1.6 mm** at any point.

The cutting edges may not be ground back by more than **5 mm** during sharpening.

If the supplied standard blade is not installed in the lawn mower, but e.g. the mulching blade, which is available as a special accessory, different wear limits apply (see instruction manual **Kit 339**).



Risk of injury:

A worn or damaged blade may break off and cause serious injuries. The instructions for blade maintenance must therefore always be observed.

In particular, the lawn mower must not be operated if parts of the cutting unit (comprising the mowing blade, blade fastening screw and blade mounting) are damaged or worn.

Blades are subjected to differing degrees of wear depending on the location and duration of use. If you use the mower on sandy ground or use it frequently under dry conditions, the blade will be subjected to greater loads and will wear more quickly than the average.

Always replace the blade fastening screw (4) when replacing the mowing blade.

13.7 Removing and installing mowing blade



In order to prevent damage to the blade fastening screw, use a suitable hexagon socket (22 mm) for loosening and tightening.

1 Removing:

- Use a suitable wooden block (1) to counterhold mowing blade (2).

- Unscrew blade fastening screw (3) and remove mowing blade (2).

2 Installing:



Risk of injury:

The mowing blade (2) must only be installed as shown. The tabs (6) must face downwards and the curved wings must point upwards.

Observe the specified torque of **10 - 15 Nm** when tightening the blade fastening screws, as the secure attachment of the cutting tool depends on this. Additionally secure the blade fastening screw (3) with **Loctite 243**.

- Clean blade contact surface and blade bushing.
- Install mowing blade (2) with curved wings pointing upwards. Locating lugs (4) must be located in bores (5) of mowing blade.
- Use a suitable wooden block (1) to counterhold mowing blade (2).
- Tighten blade fastening screw (3) to a torque of **10 - 15 Nm**.

13.8 Sharpening mowing blade



Risk of injury:

Check blade for damage before installing. The blade must be replaced if notches or cracks are identified, if the blade is worn back by 5 mm, or if the blade is thinner than 1.6 mm at any point (⇒ 13.6).

VIKING recommends having the mowing blade sharpened by a technician. Operation of the machine is impaired in the

case of an incorrectly sharpened blade (incorrect sharpening angle, imbalance etc.).

Sharpening instructions:

- Remove mowing blade (⇒ 13.7).
- Cool the mowing blade when sharpening, e.g. with water. The blade must not be allowed to display blue colouring, as this would reduce its cutting quality.
- Sharpen the blade evenly to prevent vibrations due to imbalance.
- Observe sharpening angle of 30°.
- After sharpening, remove any sharpening burr at the cutting edge using fine sandpaper if necessary.

13.9 Storage (winter break)

Storing the lawn mower:



Remove the safety plug and remove the battery.

Keep the safety plug separately from the lawn mower and out of reach of unauthorised persons, particularly children.

Store the lawn mower in a dry locked place that is generally free of dust. Ensure that it is protected from unauthorised use (e.g. by children).

Only store the lawn mower in good operating condition, fold down the handlebar if necessary.

Keep all nuts, pins and screws tightly fastened, replace danger signs and warnings on the machine that have become illegible, check the entire machine for wear and damage. Replace all worn or damaged parts.

Any machine faults must be completely remedied prior to storage.

Note the following points when storing the lawn mower for long periods (winter break):

- Clean all external parts of the machine with care.
- Thoroughly lubricate/grease all moving parts.

Storing batteries:

Remove the battery from the battery compartment or from the charger and store in a dry locked place that is generally free of dust. Ensure that the batteries are protected from unauthorised use (e.g. by children).

Do not store spare batteries unused – use batteries alternately.

For optimum battery service life, store at +10°C to +20°C and at a charge level of approx. 30%.

Storing the charger:

Remove the battery and disconnect the mains plug.

Store the charger in a dry and locked place that is generally free of dust. Ensure that it is protected from unauthorised use (e.g. by children).

14. Transport

14.1 Carrying and securing lawn mower



Risk of injury:

Observe the safety instructions in the section "For your safety" (⇒ 4.).



Remove the safety plug, particularly before performing any work on the lawn mower (⇒ 9.1).

Exercise special care when transporting lithium-ion batteries (⇒ 4.2).

Carrying the machine:

- Only lift the lawn mower by the transport handles (1, 2). Always ensure sufficient distance between the mowing blade and your body, particularly your feet and legs.
- Carry the lawn mower using both hands, with one hand at the upper transport handle (2) and the other hand at the lower transport handle (1),

or

- carry the lawn mower with one hand at the upper transport handle (2).

Securing the machine (lashing):

- Secure the lawn mower on the load floor using suitable fastening materials.
- Attach ropes or straps at the handles (1, 2).

15. Minimising wear and preventing damage

Please always observe the following important information for the prevention of damage or excessive wear to your VIKING machine:

1. Wearing parts

Some parts of the VIKING machine are subject to normal wear even when used properly and must be replaced in due time depending on type and duration of use.

These include:

- Blade
- Grass catcher box
- Battery

2. Compliance with the information in this instruction manual

The VIKING machine must be used, maintained and stored with the care described in this instruction manual. Any damage caused by non-compliance with the safety, operating and maintenance instructions is the sole responsibility of the user.

This applies in particular to:

- Incorrect electrical connection (voltage),
- Product modifications not approved by VIKING.
- The use of tools or accessories which are not approved or suitable for the machine, or are of inferior quality.
- Improper use of the product.
- Use of the product for sporting or competitive events.

- Resultant damage due to continued use of the product with defective components.

3. Maintenance operations

All operations listed in the section "Maintenance" must be performed regularly.

If these maintenance operations cannot be carried out by the user, a specialist dealer must be commissioned to perform them.

VIKING recommends that you have maintenance operations and repairs performed exclusively by a VIKING specialist dealer.

VIKING specialist dealers regularly attend training courses and are provided with technical information.

If these operations are neglected, faults may arise which are the responsibility of the user.

These include:

- damage to the drive motor as a result of inadequate cleaning of the cooling air guide (inlet slots),
- corrosive and other resultant damage caused by incorrect storage,
- damage to the machine through the use of inferior-quality spare parts,
- damage due to untimely or inadequate maintenance or damage due to maintenance or repair work not performed in the workshops of specialist dealers.

16. Environmental protection



Lawn clippings should be composted and not disposed of in household waste.

The machine, its packaging and accessories are all produced from recyclable materials and must be disposed of accordingly.

By disposing of materials separately, and in an environmentally friendly manner, valuable resources can be re-used. For this reason, the machine should be disposed of for recycling at the end of its useful life. Pay particular attention to the information in the "Disposal" section during disposal (⇒ 4.8).

Consult your recycling centre or your specialist dealer for information on the proper disposal of waste products.



Li-Ion

Waste products such as batteries must always be disposed of correctly. Observe local regulations. Do not dispose of the batteries with domestic waste. Please hand them in to a specialist dealer or at a hazardous waste collection point.

Consult your recycling centre or your specialist dealer for information on the proper disposal of waste products. VIKING recommends VIKING specialist dealers.

16.1 Take back obligation

We undertake that, following use, we or a third party commissioned by us, will take back our machines/components bearing the environment symbol for the purpose of reuse or proper material recycling.

17. Standard spare parts

Mowing blades

6320 702 0130

Blade fastening screw

6310 710 2800

STIHL battery

Your VIKING specialist dealer can provide you with order information.



The fastening elements for the mowing blade (e.g. blade fastening screw) must be replaced when replacing the blade, i.e. when installing the blade. Spare parts are available from a VIKING specialist dealer.

18. CE - manufacturer's declaration of conformity

We,

VIKING GmbH
Hans Peter Stihl-Strasse 5
A 6336 Langkampfen/Kufstein

declare that the machine,

lawn mower, manually-operated and battery-powered (MA)

manufacturer's brand: VIKING

type: MA 339.0
MA 339.0 C
serial number 6320

and the

charger

manufacturer's brand: STIHL

type: AL 100
AL 300
AL 500
serial number 4850

conforms to the following EC guidelines:
2000/14/EC, 2002/96/EC, 2004/108/EC,
2006/42/EC, 2006/66/EC, 2011/65/EC

The products have been developed in
conformance with the following standards:
EN 60335-1, EN 60335-2-29,
EN 60335-2-77

Applicable conformity assessment
procedure:

Appendix VIII (2000/14/EC)

Name and address of relevant, named
location:

TÜV Rheinland LGA Products GmbH
Tillystraße 2
D-90431 Nürnberg

Compilation and storage of technical
documentation:

Johann Weiglhofer
VIKING GmbH

The year of manufacture and serial
number appear on the identification plate
of the machine.

Measured sound power level:
89.1 dB(A)

Guaranteed sound power level:
90 dB(A)

Langkampfen,
2015-01-02 (YYYY-MM-DD)

VIKING GmbH

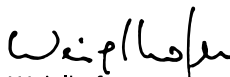

Weiglhofer

Research and Product Development
Manager

19. Technical specifications

Battery:

Type Lithium-ion
The machine can be operated with STIHL
type AP batteries.
The running time of the machine is
dependent upon the energy level of the
battery (e. g. 160 Wh for AP 160).

Charger AL 100 / Charger AL 300 / Charger AL 500:

Power supply 220 - 240 V
Frequency 50 Hz
Protection class II
Type of protection IP20
Permissible charging
current
temperature range +5°C to +40°C

Charger AL 100:

Amperage rating 0.6 A
Power input 75 W
Charging current 1.6 A
Weight 0.8 kg
Charging time for AP 115:
- up to 80 % capacity 110 min

Charger AL 100:

- up to 100 %
capacity 140 min
Charging time for AP 120:
- up to 80 % capacity 120 min
- up to 100 %
capacity 140 min
Charging time for AP 160:
- up to 80 % capacity 150 min
- up to 100 %
capacity 165 min

Charger AL 300:

Amperage rating 2 A
Power input 320 W
Charging current 6.5 A
Weight 1.2 kg
Charging time for AP 115:
- up to 80 % capacity 25 min
- up to 100 %
capacity 55 min
Charging time for AP 120:
- up to 80 % capacity 30 min
- up to 100 %
capacity 60 min
Charging time for AP 160:
- up to 80 % capacity 35 min
- up to 100 %
capacity 60 min

Charger AL 500:

Amperage rating 2.6 A
Power input 570 W
Charging current 12 A
Weight 1.2 kg
Charging time for AP 115:
- up to 80 % capacity 20 min
- up to 100 %
capacity 25 min

Charger AL 500:

Charging time for AP 120:

- up to 80 % capacity 30 min

- up to 100 %
capacity 60 min

Charging time for AP 160:

- up to 80 % capacity 35 min

- up to 100 %
capacity 60 min

MA 339.0 / MA 339.0 C:

Serial number	6320
Motor, design	Electric motor
Manufacturer	Domel
Type	EC motor
Voltage	36 V
Power input	600 W
Protection class	III
Type of protection	IPX 0*
Cutting utilities	Cutter bar
Cutting width	37 cm
Speed of cutting utilities	3100 rpm
Cutter bar drive	permanent
Tightening torque for blade fastening screw	10 - 15 Nm
Wheel diameter (front)	150 mm
Wheel diameter (rear)	180 mm
Grass catcher box	40 l
Cutting height	30 - 70 mm
Cutting height (Great Britain only)	20 - 70 mm
In accordance with Directive 2000/14/EC: Guaranteed sound power level $L_{WA,d}$	90 dB(A)

MA 339.0 / MA 339.0 C:

In accordance with Directive 2006/42/EC:

Sound pressure level at workplace L_{pA}	77 dB(A)
Uncertainty K_{pA}	1 dB(A)

* Protection objective IPX 1 achieved
through use of suitable components.

MA 339.0:

Specified vibration characteristic in
accordance with EN 12096:

Measured value a_{hw}	0.63 m/sec ²
Uncertainty K_{hw}	0.32 m/sec ²

Measurement in accordance with
EN 20643

L/W/H 122/42/107 cm

Weight (without
battery) 12 kg

MA 339.0 C:

Specified vibration characteristic in
accordance with EN 12096:

Measured value a_{hw}	1.02 m/sec ²
Uncertainty K_{hw}	0.51 m/sec ²

Measurement in accordance with
EN 20643

L/W/H 128/42/107 cm

Weight (without
battery) 13 kg

Transporting STIHL batteries:

STIHL batteries meet the requirements
specified in UN manual
ST/SG/AC.10/11/Rev. 5 Part III,
subsection 38.3.

The user may transport STIHL batteries by
road to the place of use of the machine
without further restrictions.

Country-specific legislation must be
observed in the case of air or sea
transport.

For further transport instructions, see
www.stihl.com/safety-data-sheets

REACH:

REACH is an EC Directive for the
registration, evaluation, authorisation and
restriction of chemicals. For information on
compliance with the REACH Directive
(EC) No. 1907/2006, see
www.stihl.com/reach

20. Troubleshooting

✳ If necessary, contact a specialist
dealer; VIKING recommends VIKING
specialist dealers.

Fault:

Motor will not start

Possible cause:

- Battery not fully charged (one green
LED flashes on battery)
- Battery incorrectly inserted
- Safety plug is not inserted
- Start button not pressed
- Motor is overloaded because the grass
is too tall or too wet
- Motor overload protection activated
- Battery too cold or too warm (one red
LED illuminates on battery)
- Battery too warm (three red LEDs
illuminate on battery)
- Humidity in machine and/or battery
- Mower housing is blocked
- Fuse in safety plug defective

- Machine defective (three red LEDs flash on battery)

Remedy:

- Charge battery (⇒ 8.4)
- Insert battery into battery compartment (⇒ 8.3)
- Insert safety plug (⇒ 9.1)
- Press start button (⇒ 12.2)
- Do not start motor in high grass, adapt cutting height (⇒ 9.6)
- Allow machine to cool down (⇒ 10.5)
- Warm up battery or allow to cool down (⇒ 8.4)
- Remove battery from battery compartment and dry; clean/dry battery compartment (⇒ 8.3)
- Clean mower housing (⇒ 13.2)
- Replace safety plug (✘)

Fault:

Motor stops during operation

Possible cause:

- Battery or machine electronics overheated
- Electrical fault
- Battery not fully charged
- Safety plug incorrectly inserted
- Machine overloaded due to mowing grass which is too long or too wet
- Lawn mower fault

Remedy:

- Remove battery from battery compartment; allow lawn mower and battery to cool down (⇒ 8.3)
- Remove battery from battery compartment and reinsert (⇒ 8.3)
- Charge battery (⇒ 8.4)
- Insert safety plug (⇒ 9.1)
- Adapt cutting height and mowing speed to mowing conditions (⇒ 9.6)
- Repair lawn mower (✘)

Fault:

Excessive vibration during operation

Possible cause:

- Blade fastening screw is loose
- Blade is not balanced

Remedy:

- Tighten blade fastening screw (⇒ 13.7)
- Re-sharpen (balance) or replace blade (⇒ 13.8)

Fault:

Poor cut, lawn turning yellow

Possible cause:

- mowing blade is blunt or worn,
- rate of feed is too high in relation to the cutting height

Remedy:

- Re-sharpen or replace mowing blade (⇒ 13.8)
- Reduce rate of feed and/or select correct cutting height (⇒ 9.6)

Fault:

Problems switching machine on or deteriorating motor power.

Possible cause:

- Battery discharged
- Mowing grass which is too long or too wet
- Mower housing is blocked
- Mowing blades are blunt or worn

Remedy:

- Charge battery (⇒ 8.4)
- Adapt cutting height and mowing speed to mowing conditions (⇒ 9.6)
- Clean mower housing (⇒ 13.2)
- Re-sharpen or replace mowing blade (⇒ 13.8)

Fault:

Ejection chute blocked

Possible cause:

- Mowing blade is worn
- Mowing grass which is too long or too wet

Remedy:

- Replace mowing blade (⇒ 13.7)
- Adapt cutting height and mowing speed to mowing conditions (⇒ 9.6)

Fault:

Operating time too short

Possible cause:

- Battery not fully charged
- Mowing grass which is too long or too wet
- Mower housing is blocked
- Mowing blades are blunt or worn
- Battery has reached or exceeded the end of its service life

Remedy:

- Charge battery (⇒ 8.4)
- Adapt cutting height and mowing speed to mowing conditions (⇒ 9.6)
- Clean mower housing (⇒ 13.2)
- Re-sharpen or replace mowing blade (⇒ 13.8)
- Check battery, replace if necessary (✘)

Fault:

Battery is not charged despite illuminated green LED on charger

Possible cause:

- Battery too cold or too warm (one red LED illuminates on battery)

Remedy:

- Warm up battery or allow to cool (⇒ 8.4). Store the charger in a closed and dry place at a temperature of between +5°C and +40°C only.

Fault:

Battery is not charged, no LED illuminates

Possible cause:

- No electrical contact between charger and battery
- Charger power supply faulty

Remedy:

- Remove battery from battery compartment and reinsert (⇒ 8.3)
- Connect charger to the mains (⇒ 8.2)
- Check mains power supply
- Check charger, replace if necessary (✘)

Fault:

LED on charger flashes red

Possible cause:

- No electrical contact between charger and battery
- Battery defective (4 LEDs on battery flash red for approx. 5 seconds)
- Charger defective

Remedy:

- Remove battery from battery compartment and reinsert (⇒ 8.3)
- Check battery, replace if necessary (✘)
- Check charger, replace if necessary (✘)

21. Service schedule

21.1 Handover confirmation

Model: _____

Serial number:

Date:

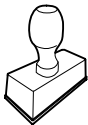

Next service

Date:

21.2 Service confirmation



Please hand this instruction manual to your VIKING specialist dealer in the case of maintenance work. He will confirm the service operations performed in the pre-printed boxes.

Service performed on

Next service date

Chère cliente, cher client,

Nous vous remercions d'avoir choisi un produit de qualité de la société VIKING.

Ce produit a été fabriqué selon les procédés de fabrication les plus modernes et les méthodes d'assurance de qualité les plus évoluées afin que les utilisateurs puissent tirer la plus grande satisfaction de leur appareil et s'en servir avec la plus grande efficacité.

Si vous avez des questions concernant votre appareil, veuillez vous adresser à votre distributeur ou directement à notre société de vente.

Nous vous souhaitons beaucoup de satisfaction avec votre appareil VIKING.



Dr. Peter Pretzsch

Direction

1. Sommaire

À propos de ce manuel d'utilisation	54
Généralités	54
Différentes versions selon les pays	54
Instructions concernant la lecture du manuel d'utilisation	54
Description de l'appareil	55
Consignes de sécurité	55
Généralités	55
Batterie	56
Chargeur	56
Transport	57
Préparatifs	57
Précautions à prendre lors de la tonte	58
Entretien, nettoyage, réparation et remisage	59
Mise au rebut	60
Signification des pictogrammes	60
Contenu de l'emballage	61
Préparation de l'appareil	61
Généralités	61
Montage du guidon simple (MA 339 C)	61
Montage du guidon double (MA 339)	61
Assemblage du bac de ramassage	62
Batterie et chargeur	62
Généralités	62
Branchement le chargeur à un circuit électrique	62
Retrait et mise en place de la batterie	62
Chargement de la batterie	62
Affichage à diodes au niveau de la batterie	63
Affichage à diodes du chargeur	63
Éléments de commande	64
Interrupteur de sécurité	64
Compartiment batterie	64
Guidon simple (MA 339 C)	64
Guidon double (MA 339)	64
Bac de ramassage	65
Réglage centralisé de la hauteur de coupe	65
Conseils d'utilisation	65
Généralités	65
Tonte sur terrain en pente	65
Charge adaptée au moteur électrique	66
En cas de lame bloquée	66
Relais de surcharge thermique du moteur électrique	66
Dispositifs de sécurité	66
Interrupteur de sécurité	66
Utilisation à deux mains	66
Frein de ralentissement du moteur	66
Mise en service de l'appareil	66
Préparatifs	66
Mise en marche de la tondeuse	66
Arrêt de la tondeuse	66
Témoin du niveau de remplissage	67
Vidage du bac de ramassage	67
Entretien	67
Généralités	67
Nettoyage de l'appareil	67
Moteur électrique et roues	68
Batterie	68
Chargeur	68
Entretien des lames	68

Dépose et pose de la lame de coupe	68
Affûtage de la lame de coupe	69
Rangement de l'appareil (hivernage)	69
Transport	70
Transport et fixation de la tondeuse	70
Comment limiter l'usure et éviter les dommages	70
Protection de l'environnement	71
Obligation de reprise des appareils	71
Pièces de rechange courantes	71
Déclaration de conformité CE du fabricant	71
Caractéristiques techniques	72
Recherche des pannes	73
Feuille d'entretien	75
Confirmation de remise	75
Confirmation d'entretien	75

2. À propos de ce manuel d'utilisation

2.1 Généralités

Le présent manuel d'utilisation est une **notice originale** du fabricant conformément à la directive de l'Union Européenne 2006/42/EC.

La philosophie de VIKING consiste à poursuivre le développement de tous ses produits. Ceux-ci sont donc susceptibles de faire l'objet de modifications et de perfectionnements techniques. Les représentations graphiques, les photos ou les données techniques peuvent être modifiées. C'est pourquoi elles n'ont aucun caractère contractuel.

2.2 Différentes versions selon les pays

En fonction du pays, VIKING fournit des chargeurs dotés de différents interrupteurs et prises.

Les figures correspondent à des chargeurs dotés de prises aux normes européennes. Le branchement au secteur d'appareils dotés de prises différentes est similaire.

2.3 Instructions concernant la lecture du manuel d'utilisation

Les illustrations et les instructions décrivent certaines étapes de l'utilisation.

L'ensemble des symboles apparaissant sur l'appareil est expliqué dans le présent manuel d'utilisation.

Direction :

Utilisation de « **gauche** » et « **droite** » dans le manuel d'utilisation : l'utilisateur se tient derrière l'appareil (en position de travail) et regarde vers l'avant.

Renvoi de chapitre :

Les chapitres et sous-chapitres correspondants sont indiqués par une flèche. L'exemple suivant montre qu'il faut se reporter à un chapitre : (⇒ 2.1)

Repérage des paragraphes :

Les instructions décrites peuvent être repérées comme illustré dans les exemples suivants.

Étapes nécessitant l'intervention de l'utilisateur :

- Desserrer la vis (1) avec un tournevis, actionner le levier (2) ...

Énumérations d'ordre général :

- utilisation du produit à l'occasion de manifestations sportives ou de concours

Paragraphes présentant une importance particulière :

Les paragraphes ayant une importance particulière sont mis en évidence dans le manuel d'utilisation par l'un des symboles suivants :



Danger !

Met en garde contre un risque d'accident et de blessures graves. Une action précise est nécessaire ou interdite.



Attention !

Risque de blessures. Une action précise permet d'éviter des blessures possibles ou probables.



Prudence !

Des blessures légères et des dommages matériels peuvent être évités en adoptant un comportement particulier.



Remarque

Informations permettant une meilleure utilisation de l'appareil et d'éviter d'éventuelles pannes.

Texte avec illustration :

Vous trouverez des figures expliquant le fonctionnement de l'appareil au tout début du présent manuel d'utilisation.

Le symbole de l'appareil photo indique la page où se trouvent les illustrations correspondant au passage de texte dans le manuel d'utilisation.



3. Description de l'appareil



- 1 Partie supérieure du guidon
- 2 Partie inférieure du guidon
- 3 Carter
- 4 Capot-moteur
- 5 Roue arrière
- 6 Roue avant
- 7 Bac de ramassage
- 8 Poignée de transport supérieure
- 9 Poignée de transport inférieure
- 10 Volet d'éjection
- 11 Molette de réglage
- 12 Tendeur rapide
- 13 Tendeur rapide
- 14 Arceau de coupure du moteur
- 15 Levier de réglage de la hauteur
- 16 Bouton de démarrage
- 17 Plaque fabricant
- 18 Couvercle
- 19 Interrupteur de sécurité
- 20 Batterie
- 21 Chargeur

4. Consignes de sécurité

4.1 Généralités



Respecter impérativement les règlements pour la prévention des accidents de travail lors de l'utilisation de la tondeuse.



Lire attentivement le manuel d'utilisation en entier avant la première mise en service et le garder en sûreté pour une utilisation ultérieure.

Se familiariser avec les différentes fonctions liées à l'utilisation de l'appareil.

Avant d'utiliser l'appareil pour la première fois, demander au vendeur ou à une personne compétente des explications quant à l'utilisation correcte de l'appareil.

Il est interdit de tondre après avoir absorbé des substances (médicaments, drogues, alcool, etc.) risquant d'entraver la vue, la dextérité ou le jugement.

N'utiliser en aucun cas la tondeuse lorsque des personnes, en particulier des enfants, ou des animaux se trouvent à proximité.

Ne pas oublier que l'utilisateur est responsable des accidents causés à des tiers et à leurs biens.

Ne confier ou ne prêter l'appareil qu'à des personnes qui sont déjà familiarisées avec son utilisation. Toujours remettre le manuel d'utilisation aux personnes utilisant l'appareil.

Attention – Risque d'accident !

Utiliser la tondeuse exclusivement à un usage privé et pour tondre du gazon. Toute autre utilisation est à proscrire car elle pourrait entraîner des blessures à des tiers ou des dommages sur l'appareil.

Il est notamment interdit d'utiliser la tondeuse dans les conditions suivantes sous peine d'entraîner des blessures à l'utilisateur (cette liste n'est pas exhaustive) :

- utilisation en coupe-bordures pour les buissons, les haies et les arbustes,

- coupe de plantes grimpantes,
- entretien du gazon sur les toits et les balcons,
- nettoyage des allées (en guise d'aspirateur, de souffleur ou de chasse-neige),
- broyage et hachage branches et chutes de haies,
- nivellement de terrains bosselés (taupinières par exemple),
- transport de l'herbe coupée sauf avec les accessoires prévus à cet effet (bac de ramassage).

Attention – Risque d'accident !

Utiliser uniquement les accessoires appropriés fournis par VIKING ou que la société VIKING a expressément homologués pour être montés sur l'appareil. Ne jamais procéder à des modifications de l'appareil.

Une attention particulière est requise en cas d'utilisation dans des jardins publics, des parcs, des terrains sportifs, et dans les domaines des travaux publics, de l'agriculture et des forêts.



Attention ! Les vibrations peuvent nuire à la santé !

Une exposition excessive aux vibrations peut affecter la circulation ou le système nerveux, en particulier sur les personnes souffrant déjà de problèmes de circulation. Consultez un médecin en cas d'apparition de symptômes pouvant être déclenchés par des vibrations. Ces symptômes apparaissent principalement dans les doigts, les mains ou les poignets, p. ex. (liste non exhaustive) :

- perte de sensibilité,
- douleurs,

- faiblesse musculaire,
- changements de couleur de la peau,
- picotements désagréables.

Les enfants ou personnes dont les capacités physiques, sensorielles ou mentales sont limitées, ainsi que les personnes dont l'expérience et les connaissances sont insuffisantes ou les personnes qui ne se sont pas familiarisés avec les instructions ne doivent pas être autorisés à utiliser cet appareil.

Ne jamais laisser des enfants ou des jeunes de moins de 16 ans utiliser l'appareil. L'âge minimum de l'utilisateur peut varier en fonction de la législation locale.

Ne jamais procéder à des modifications de l'appareil qui entraînent une augmentation des émissions sonores.



Danger de mort par étouffement !

Risque d'étouffement pour les enfants en jouant avec les emballages. Tenir impérativement les emballages hors de portée des enfants.

4.2 Batterie

Utiliser uniquement des batteries d'origine STIHL.

Les batteries STIHL doivent exclusivement être utilisées sur des appareils STIHL ou VIKING et avec des chargeurs STIHL.

Ne jamais ouvrir la batterie.

Ne pas faire tomber la batterie.

Ne jamais utiliser aucune batterie défectueuse ou déformée.

Ranger la batterie hors de portée des enfants.



Utiliser et stocker la batterie uniquement dans une plage de température comprise entre -10 °C et +50 °C.



Protéger la batterie des rayons directs du soleil, de la chaleur et du feu – Ne jamais la jeter au feu – **Risque d'explosion !**



Protéger la batterie de la pluie – ne pas la plonger dans des liquides.

Ne pas soumettre la batterie à des micro-ondes ou à une pression élevée.

Ne jamais relier les contacts de la batterie à l'aide d'objets métalliques (court-circuit). La batterie peut être endommagée par un court-circuit.

Ne pas approcher les batteries neuves d'objets métalliques (p. ex. clous, pièces de monnaie, bijoux). Ne pas utiliser de container de transport métallique – **Risque d'explosion et d'incendie !**

En cas d'utilisation non correcte, du liquide peut s'écouler de la batterie - éviter tout contact ! En cas de contact accidentel, rincer avec de l'eau. En cas de contact du liquide avec les yeux, consulter également un médecin. Le liquide s'écoulant de la batterie peut entraîner des irritations cutanées, des brûlures thermiques et des brûlures chimiques.

Ne pas introduire d'objets dans les fentes d'aération de la batterie.



Nombre de cellules et teneur en énergie selon les spécifications du fabricant de cellules.

Pour de plus amples instructions de sécurité, consulter le site www.stihl.com/safety-data-sheets

4.3 Chargeur

Tenir compte de la fiche accompagnant le chargeur STIHL et la conserver en lieu sûr.

Utiliser uniquement des chargeurs d'origine STIHL.

Ne jamais utiliser un chargeur endommagé.

Utiliser le chargeur exclusivement pour charger les batteries STIHL compatibles de type "AP" avec une capacité de 10 Ah maxi et une tension de 42 V maxi.

Ne jamais charger une batterie défectueuse ou déformée.

La tension secteur et la fréquence secteur doivent être conformes aux données indiquées sur la plaque fabricant placée sous le chargeur et dans le chapitre « Caractéristiques techniques » (⇒ 19.).

Ne pas ouvrir le chargeur.

Après utilisation, débrancher la fiche secteur et stocker le chargeur hors de portée des enfants.



Protéger le chargeur de l'eau et de l'humidité.



Le chargeur doit être utilisé et rangé uniquement dans des pièces fermées et sèches.

Faire fonctionner le chargeur uniquement dans une plage de température comprise entre +5 °C et +40 °C.

Ne pas couvrir le chargeur afin de ne pas l'empêcher de refroidir.

Ne pas introduire d'objets dans les fentes d'aération du chargeur – **Risque d'électrocution et de court-circuit !**

Ne jamais relier les contacts du chargeur à l'aide d'objets métalliques (p. ex. clous, pièces de monnaie, bijoux) (court-circuit) – **Risque de court-circuit !**

Ne jamais faire fonctionner le chargeur sur une surface facilement inflammable (p. ex. papier, textiles) ou dans un environnement facilement inflammable – **Risque d'incendie !**

Ne jamais faire fonctionner le chargeur dans des environnements explosifs, c'est-à-dire dans un environnement contenant des poussières, gaz ou liquides (vapeurs) inflammables. Les chargeurs peuvent générer des étincelles qui peuvent faire s'enflammer la poussière ou les vapeurs – **Risque d'explosion et d'incendie !**

En cas de fumée ou de flamme dans le chargeur, débrancher immédiatement la prise secteur.



Attention ! Risque

d'électrocution ! L'état des fiches secteur et du câble de raccordement est

particulièrement important pour la sécurité électrique. Ne jamais mettre en marche le chargeur si le câble de raccordement est endommagé afin d'éviter tout risque d'électrocution. Il est par conséquent nécessaire de vérifier périodiquement que le câble de raccordement ne présente pas de traces d'endommagement ou de vieillissement (friabilité).

Ne brancher le chargeur qu'à une prise conforme à la réglementation. L'alimentation électrique doit être équipée d'un disjoncteur de protection avec déclenchement à 30mA maxi.

Ne jamais procéder à des réparations sur le chargeur, en particulier sur le câble de raccordement ou sur la prise secteur. Tout câble de raccordement endommagé doit être réparé par un électricien qualifié.

Toujours débrancher le chargeur de la prise secteur en tenant la fiche et non en tirant sur le câble de raccordement.

Disposer et repérer le câble de raccordement de manière à ne pas l'endommager et à prévenir tout risque de blessure – éviter les risques de trébuchement.

Ne pas détourner le câble de raccordement de son usage, par exemple en l'utilisant pour porter ou accrocher le chargeur.

4.4 Transport



Travailler uniquement avec des gants afin d'éviter toute blessure en cas de manipulation de composants coupants.



Avant le transport, éteindre l'appareil, patienter jusqu'à ce que la lame s'immobilise et débrancher l'interrupteur de sécurité.

Tenir compte des indications du chapitre « Transport » (⇒ 14.) pour soulever l'appareil.

Tenir compte du poids de l'appareil et utiliser des équipements de chargement adaptés (rampes de chargement, dispositifs de levage) si nécessaire.

Éviter tout contact avec la lame de coupe lors du levage et du transport de l'appareil.

Transporter l'appareil lorsque le moteur a refroidi.

L'appareil et les pièces transportées en même temps que lui (p. ex. le bac de ramassage) doivent être fixés sur la surface de chargement en utilisant des équipements de fixation de dimensions adaptées (sangles, câbles, etc.).

Respecter les directives locales en vigueur lors du transport de l'appareil, en particulier les dispositions concernant la sécurité des charges et le transport d'objets sur des surfaces de chargement.

Ne jamais laisser la batterie dans la voiture et ne jamais l'exposer à des rayonnements directs du soleil.

Les batteries lithium-ion doivent être transportées avec la plus grande prudence. Veiller en particulier à ce que les batteries soient protégées contre les courts-circuits lors du transport. Pour cela, conserver l'emballage d'origine de la batterie et transporter les batteries STIHL soit dans leur emballage d'origine en parfait état, soit montées dans la tondeuse.

4.5 Préparatifs

Ne jamais laisser des personnes utiliser l'appareil si elles n'ont pas pris connaissance du manuel d'utilisation.

Respecter la réglementation locale relative aux horaires d'utilisation pour les outils de jardin à moteur.



Porter systématiquement des chaussures de sécurité et un pantalon pendant la tonte. Ne pas tondre pieds nus ou en sandales.

Contrôler la totalité du terrain où l'appareil va être utilisé et enlever toutes les pierres, tous les bâtons, fils de fer, os et tous les autres corps étrangers qui pourraient être projetés par l'appareil.

Effectuer systématiquement un contrôle visuel avant d'utiliser l'appareil pour vérifier le parfait état de l'outil de coupe, des vis de fixation et de l'ensemble de l'unité de coupe, vérifier en particulier qu'ils sont correctement fixés et qu'ils ne sont ni endommagés, ni usés (⇒ 13.6).

Avant d'utiliser l'appareil, remplacer les pièces usées ou endommagées. Remplacer les autocollants d'avertissement et de danger endommagés ou devenus illisibles. Votre revendeur spécialisé VIKING vous fournira des autocollants neufs.

N'utiliser en aucun cas la tondeuse avec des dispositifs de sécurité endommagés, sans frein moteur en état de marche ou sans dispositif de sécurité monté p. ex. sans volet d'éjection ni bac de ramassage.

Pour votre sécurité, utiliser systématiquement un bac de ramassage en parfait état.

Ne retirer ou ne ponter en aucun cas les dispositifs de sécurité montés sur l'appareil (p. ex. en ficelant l'arceau de coupure du moteur au guidon).

Tenir compte des consignes indiquées aux chapitres « Batterie » (⇒ 4.2) et « Chargeur » (⇒ 4.3).

4.6 Précautions à prendre lors de la tonte



Tenir les enfants et les animaux, ainsi que toute autre personne éloignés de la zone de danger. Éviter de faire courir des risques à autrui en travaillant avec la plus grande prudence.

Ne pas tondre à des températures inférieures à +5°C.



VIKING recommande de porter systématiquement une protection acoustique lors de l'utilisation. Si le niveau de pression sonore sur le lieu de travail dépasse 80 dB(A), il convient absolument de porter une protection acoustique.



Ne pas tondre lorsqu'il pleut. L'utilisation de l'appareil lorsqu'il pleut ou dans un environnement mouillé peut endommager l'appareil.

Ne pas tondre lorsqu'il pleut ou si l'herbe est mouillée. Les risques d'accident augmentent lorsque l'herbe est mouillée (la tondeuse est moins stable).

Ne pas laisser la tondeuse sous la pluie.

Ne tondre qu'à la lumière du jour ou si la pelouse est suffisamment éclairée.

Pour démarrer, placer l'appareil sur une surface plane. L'appareil ne doit pas être incliné lors du démarrage du moteur.

Ne mettre la tondeuse en marche qu'une fois que le compartiment batterie est fermé (⇒ 9.2).

Démarrer le moteur avec une grande prudence, tenir compte des indications du chapitre « Mise en service de l'appareil »

(⇒ 12.). Veiller à respecter une distance de sécurité entre les pieds et l'outil de coupe.

N'avancer que pas à pas, ne jamais courir en utilisant l'appareil. Plus l'utilisateur va vite avec l'appareil et plus les risques d'accident augmentent : risque de trébucher, de glisser, etc.

Couper le moteur

- lorsqu'il est nécessaire de pencher la tondeuse pour la transporter sur des surfaces autres que le gazon
- pour la transporter jusqu'au terrain à tondre
- avant de déposer le bac de ramassage.

Adopter toujours une position stable dans les pentes. Éviter de tondre sur des pentes très raides pour éviter de perdre le contrôle de l'appareil.

Être particulièrement prudent en cas de changement de direction sur une pente, afin d'éviter de perdre le contrôle de l'appareil.

Tondre perpendiculairement à la pente et jamais en montée ou en descente afin de ne pas recevoir la tondeuse sur soi, moteur en marche, en cas de perte de contrôle de l'appareil.

Attention – Risque de trébuchement !
Faire très attention en marche arrière ou en tirant sur la tondeuse.

Faire extrêmement attention en faisant demi-tour ou en tirant l'appareil vers soi.

Pour des raisons de sécurité, ne pas utiliser l'appareil sur des terrains inclinés à plus de 25° (46,6 %).

Risque de blessures !

Une pente de 25° correspond à une montée verticale de 46,6 cm pour une distance horizontale de 100 cm.

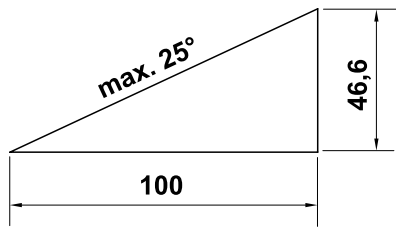

Attention, l'outil de travail met plusieurs secondes à s'immobiliser après l'arrêt du moteur.



Ne jamais essayer d'inspecter la lame tandis que la tondeuse fonctionne. Ne jamais ouvrir le volet d'éjection et/ou ne jamais déposer le bac de ramassage tant que la lame est en mouvement. La lame en rotation peut entraîner des blessures graves.

Ne jamais fixer d'objets au guidon (p. ex. des vêtements de travail).

Contrôler régulièrement que la lame est bien positionnée et qu'elle n'est pas endommagée ou usée (⇒ 13.6).



Attention – risque de blessures !

Ne jamais toucher les pièces en rotation avec les pieds ou les mains. Ne jamais toucher la lame en mouvement. Se tenir systématiquement éloigné de l'ouverture du canal d'éjection. Respecter systématiquement la distance de sécurité donnée par la longueur du guidon.

Éviter les mises en marche répétées. Éviter notamment de solliciter abusivement l'interrupteur de mise en marche. Risque de surchauffe du moteur !

Ne jamais soulever ou porter la tondeuse lorsque le moteur est en marche ou que l'interrupteur de sécurité est branché.

L'appareil ne doit en aucun cas servir à transporter des personnes, notamment des enfants, ou des objets.



Couper le moteur, débrancher l'interrupteur de sécurité et s'assurer que l'outil de coupe s'est entièrement immobilisé :

- avant de retirer la batterie ;
- avant d'éliminer tout blocage ou bourrage dans le canal d'éjection ;
- si la tondeuse commence à vibrer fortement. Dans ce cas, contrôler l'appareil complet, en particulier l'outil de coupe, pour vérifier qu'il n'est pas endommagé ou que des pièces ne sont pas desserrées. Les pièces endommagées doivent être remplacées et les pièces desserrées doivent être fixées/vissées avant de poursuivre l'utilisation de la tondeuse.
- lorsque l'outil de coupe a touché un corps étranger. Contrôler si l'outil de coupe est endommagé. Ne pas mettre la tondeuse en marche si l'arbre des lames ou l'arbre du moteur est endommagé ou déformé. **Risque de blessures dues à des pièces endommagées !**
- avant de contrôler, nettoyer ou réparer la tondeuse (p. ex. pour modifier la hauteur de coupe, rabattre/régler le guidon).
- avant de s'éloigner de l'appareil ou de le laisser sans surveillance ;
- avant de soulever ou de porter l'appareil ;
- avant de transporter l'appareil.

4.7 Entretien, nettoyage, réparation et remisage



Couper le moteur, débrancher l'interrupteur de sécurité et retirer la batterie le cas échéant avant tous travaux sur l'appareil, avant de régler ou de nettoyer la tondeuse.



Porter des gants de protection robustes lors des travaux effectués sur l'outil de coupe.

Laisser refroidir complètement l'appareil avant de le ranger dans un local fermé ou d'effectuer des travaux d'entretien et de nettoyage.

N'effectuer que les travaux d'entretien qui sont décrits dans ce manuel d'utilisation. Confier tous les autres travaux à un revendeur spécialisé.

VIKING recommande de s'adresser exclusivement aux revendeurs spécialisés VIKING pour les travaux d'entretien et les réparations.

Les revendeurs spécialisés VIKING bénéficient régulièrement de formations et d'informations techniques.

Si vous ne disposez pas de tous les accessoires ou de toutes les connaissances nécessaires, adressez-vous systématiquement à un spécialiste (VIKING recommande les revendeurs agréés VIKING).

N'utiliser que des outils, des accessoires et des pièces de rechange de qualité. Le non-respect de cette consigne peut entraîner un risque de blessures ou d'endommagement de l'appareil.

VIKING recommande l'utilisation des outils, accessoires et pièces de rechange d'origine VIKING. Ils ont été conçus de manière optimale pour l'appareil et en vue

de satisfaire aux besoins de l'utilisateur. Les pièces de rechange d'origine VIKING sont reconnaissables au numéro de pièce VIKING, au monogramme VIKING et, le cas échéant, aux codes des pièces de rechange VIKING. Il est possible que les pièces de petite taille ne disposent que du code de référence.

Veiller à ce que tous les écrous, boulons et vis soient correctement fixés, afin que l'utilisation de l'appareil soit sans danger.

Contrôler régulièrement l'état et l'usure du bac de ramassage et son fonctionnement.

Si l'outil de coupe ou la tondeuse a heurté un obstacle ou un corps étranger, arrêter le moteur, débrancher l'interrupteur de sécurité et faire vérifier la tondeuse par un spécialiste.

Afin de prévenir tout risque d'incendie, retirer l'herbe, la paille, la mousse, les feuilles et les traces de graisse p. ex. au niveau des ouvertures d'aération entre le capot-moteur et le carter.

Si, au cours de travaux d'entretien réalisés sur l'appareil, il est nécessaire de retirer des pièces ou des dispositifs de sécurité, les reposer dès que possible et comme il se doit.

Nettoyer la tondeuse après utilisation. Ne jamais utiliser de nettoyeur haute pression et ne jamais nettoyer la tondeuse sous l'eau courante (p. ex. avec un tuyau d'arrosage). Ne pas utiliser de détergents agressifs. Ces détergents peuvent endommager les matières plastiques et les métaux, ce qui peut compromettre le fonctionnement sûr de votre appareil VIKING.

Contrôler régulièrement l'appareil complet, en particulier avant de remettre l'appareil pour une longue période (hivernage), pour vérifier qu'il n'est pas

usé ou endommagé. Remplacer les pièces usées ou endommagées afin que l'appareil soit toujours en état de fonctionnement sûr.

Stocker la tondeuse refroidie, la batterie et l'interrupteur de sécurité dans un endroit sec, bien aéré et fermé, hors de portée des enfants.

4.8 Mise au rebut

S'assurer que les appareils usagés sont mis au rebut conformément à la législation en vigueur. Mettre l'appareil hors d'usage avant la mise au rebut. Afin de prévenir tout accident, retirer en particulier l'interrupteur de sécurité et le câble électrique allant au moteur.

Risque de blessures causées par la lame !

Ne jamais laisser une tondeuse usagée sans surveillance. S'assurer que l'appareil et la lame de coupe sont rangés hors de portée des enfants.

Les batteries et la tondeuse doivent être mises au rebut séparément. Veiller à ce que les batteries soient déchargées avant d'être mises au rebut (p. ex. en laissant tourner le moteur) et à ce qu'elles soient mises au rebut en toute sécurité et dans le respect de l'environnement.

5. Signification des pictogrammes



Attention !

Lire le manuel d'utilisation avant la mise en marche de l'appareil.

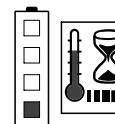
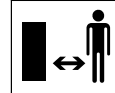

Risque de blessures !

Tenir toute autre personne éloignée de la zone de danger.

Attention – Lame de coupe tranchante !

La lame de coupe continue de tourner une fois que le moteur électrique a été coupé. Retirer le dispositif de verrouillage (interrupteur de sécurité) avant d'effectuer les travaux d'entretien.

MA 339 :

Démarrer le moteur.

MA 339 C :

Démarrer le moteur.

MA 339 C :

Couper le moteur.

La batterie est trop chaude. Le processus de charge démarre après la phase de refroidissement ou bien la batterie ne peut être utilisée qu'après la phase de refroidissement.

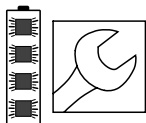

La batterie est défectueuse et doit être remplacée.

6. Contenu de l'emballage



Rep.	Désignation	Qté
A	Appareil de base	1
B	Partie supérieure du bac de ramassage	1
C	Partie inférieure du bac de ramassage	1
D	Goujon	2
N	Interrupteur de sécurité	1
O	Chargeur	
P	Batterie	
•	Manuel d'utilisation	1

MA 339 C :

E	Rondelle	2
F	Vis	1
G	Goujon	1
H	Pièce de serrage	2
I	Tendeur rapide	1

MA 339 :

J	Vis à tête bombée	2
K	Guide-câble	1
L	Molette de réglage	2
M	Collier de câbles	1

 En fonction de la version et du pays, le contenu de la livraison peut varier.

7. Préparation de l'appareil

7.1 Généralités



Risque de blessures

Respecter les remarques relatives à la sécurité dans le chapitre « Consignes de sécurité » (⇒ 4.).



Avant tous travaux sur la tondeuse, débrancher l'interrupteur de sécurité (⇒ 9.1).

- Pour tous les travaux décrits, placer l'appareil sur une surface horizontale, plate et stable pour les effectuer.



À la livraison, les batteries sont chargées à environ 30 %. Elles doivent donc être rechargées avant la première mise en service.

- Chargement de la batterie (⇒ 8.4).

7.2 Montage du guidon simple (MA 339 C)



- Mettre en place et maintenir le guidon simple (1) en position de travail dans la console du guidon (2).
- Mettre en place les pièces de serrage (H) de gauche et de droite dans la console de guidon (2), comme illustré sur la figure. Placer la rondelle (E) sur la vis (F) et insérer la vis (F) de l'intérieur vers l'extérieur dans les pièces de serrage et la partie inférieure du guidon.
- Mettre en place la rondelle (E).
- Placer le goujon (G) dans le tendeur rapide (I) et visser les deux pièces sur la vis (F).

- Fermer le tendeur rapide (3).
- Le tendeur rapide (3) doit être serré jusqu'à ce qu'il puisse être entièrement fermé et que le guidon soit ainsi fixé dans la console du guidon. Si nécessaire, desserrer le tendeur rapide et visser ou dévisser la vis (F).

Monter le câble électrique :

- Placer le câble électrique (1) dans le labyrinthe (2) au niveau de la console du guidon, comme illustré sur la figure. Veiller au bon positionnement du serre-câble (3) dans le labyrinthe.
- Enfoncer le câble électrique (1) dans le support (4) au niveau du manchon du guidon. Le câble électrique doit se trouver bien à plat sur le tube au niveau de la partie inférieure du guidon.

7.3 Montage du guidon double (MA 339)



Montage de la partie supérieure du guidon :

- Insérer la vis à tête bombée (J) dans le guide-câble (K) et accrocher le câble électrique (1).
- Mettre en place le guidon double (2) sur les deux parties inférieures du guidon (3). Insérer les vis à tête bombée (J) – à droite, avec un guide-câble (K), à gauche sans – dans les alésages, de l'intérieur vers l'extérieur. Les serrer avec les molettes de réglage (L).

Montage du collier de câbles :

- Fixer le câble électrique (1) à la partie supérieure du guidon avec le collier de câble (M). Au niveau de la partie supérieure du guidon, veiller à laisser une distance de 25 - 27 cm entre le collier de câble et l'interrupteur.

7.4 Assemblage du bac de ramassage



- Mettre en place la partie supérieure du bac de ramassage (B) sur la partie inférieure du bac de ramassage (C). Veiller au bon positionnement dans les guides (1).
- Insérer les goujons (D), de l'intérieur, dans les orifices prévus à cet effet.
- Enclencher la partie supérieure du bac de ramassage (B) sur la partie inférieure, en appuyant légèrement dessus.
- Accrocher le bac de ramassage (⇒ 9.5).

8. Batterie et chargeur

8.1 Généralités

Les tondeuses **MA 339** et **MA 339 C** fonctionnent avec des batteries rechargeables (accumulateurs).

Les batteries utilisées sont exclusivement des **batteries lithium-ion STIHL** de qualité supérieure, type "AP".

Les batteries fournies le cas échéant sont parfaitement adaptées à l'usage prévu. Il est toutefois possible d'utiliser toutes les batteries lithium-ion de la marque STIHL

disponibles auprès des revendeurs spécialisés (**AP 80, AP 115, AP 120, AP 160 ...**).

Le système électronique de la tondeuse communique avec la batterie utilisée et adapte la puissance du moteur électrique en fonction de la capacité concernée.

8.2 Branchement le chargeur à un circuit électrique



- Brancher la fiche secteur (1) dans la prise (2).
- Une fois que le chargeur a été raccordé à l'alimentation électrique, un autotest est effectué. Pendant ce processus, la diode (3) s'allume sur le chargeur pendant env. 1 seconde en vert, puis s'allume en rouge et s'éteint ensuite (⇒ 8.6).

8.3 Retrait et mise en place de la batterie



- Ouvrir le compartiment batterie et débrancher l'interrupteur de sécurité (⇒ 9.1).



Retrait de la batterie :

- Retirer la batterie (1) par le haut.

Mise en place de la batterie :

- Mettre en place la batterie (1) dans le compartiment batterie en exerçant une légère pression, comme illustré sur la figure, et fermer le couvercle.

8.4 Chargement de la batterie



- Retirer la batterie du compartiment batterie (⇒ 8.3).

- Brancher le chargeur à un circuit électrique (⇒ 8.2).
- Insérer la batterie (1) dans le chargeur (2) jusqu'à sentir une première résistance, puis l'enfoncer jusqu'en butée. Les diodes vertes au niveau de la batterie et du chargeur (3) indiquent un chargement actif.
- Une fois que la batterie est complètement chargée, les diodes de la batterie et du chargeur s'éteignent. Retirer la batterie du chargeur et la mettre en place dans le compartiment batterie (⇒ 8.3).

Processus de charge

Le chargeur détecte automatiquement le type de batterie et adapte en fonction le processus de charge.

Les batteries sont refroidies pendant le processus de charge – sur le chargeur rapide (**AL 300, AL 500**) à l'aide d'une soufflerie, sur le chargeur standard (**AL 100**) à l'aide du flux d'air naturel de la pièce.

Des diodes indiquent la progression du chargement au niveau de la batterie (⇒ 8.5).

Une fois que la batterie est complètement chargée, le chargeur s'éteint automatiquement et les diodes de la batterie et du chargeur s'éteignent.

Le temps de charge dépend de plusieurs facteurs, comme p. ex. l'état de la batterie ou la température ambiante. Il peut donc varier par rapport aux temps de charge indiqués (⇒ 19.).

Si une batterie chaude est placée dans le chargeur, le temps de charge est plus long le cas échéant, car la batterie doit refroidir avant le processus de charge.

8.5 Affichage à diodes au niveau de la batterie



- Appuyer sur la touche (1) pour activer l'affichage – l'affichage s'éteint automatiquement au bout de 5 secondes.

Affichage à diodes :

Les diodes peuvent s'allumer ou clignoter en rouge ou en vert.

- La diode s'allume en **vert**.
- La diode clignote en **vert**.
- La diode s'allume en **rouge**.
- La diode clignote en **rouge**.

Les diodes vertes indiquent un fonctionnement normal, les diodes rouges indiquent un dysfonctionnement.

Lors du chargement :

L'allumage et le clignotement des diodes indiquent la progression du chargement.

Lors du chargement, la capacité de la batterie en cours de chargement est indiquée par une diode verte qui clignote.

Une fois le chargement terminé, les diodes s'éteignent automatiquement.

	0 - 20 %
	20 - 40 %
	40 - 60 %
	60 - 80 %
	80 - 100 %

Pendant l'utilisation de l'appareil :

l'allumage et le clignotement des diodes indiquent le niveau de chargement.

	80 - 100 %
	60 - 80 %
	40 - 60 %
	20 - 40 %
	0 - 20 %

Pannes

Une diode s'allume en rouge

Lors du chargement :

La batterie est trop chaude ou trop froide pour que le processus de charge puisse commencer. Une fois que la batterie a refroidi ou s'est réchauffée, le processus de charge démarre automatiquement.

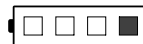

Pendant l'utilisation de l'appareil :

La batterie est trop chaude. L'appareil s'arrête automatiquement – Retirer la batterie de la tondeuse et la laisser refroidir quelque temps.

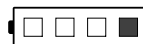

Quatre diodes clignotent en rouge

La batterie est défectueuse et doit être remplacée.

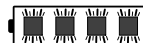

Trois diodes sont allumées en rouge

La tondeuse est trop chaude, la laisser refroidir.



Trois diodes clignotent en rouge

La tondeuse est défectueuse et doit être contrôlée par un revendeur spécialisé. VIKING recommande les revendeurs spécialisés VIKING.

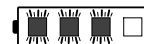

8.6 Affichage à diodes du chargeur



- Les diodes (1) du chargeur peuvent s'allumer en vert ou clignoter en rouge.

Diode allumée de façon continue :

La batterie est en cours de chargement ou elle refroidit afin de démarrer ensuite le processus de chargement. Une fois que la batterie est complètement chargée, la diode verte s'éteint.

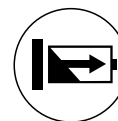

Diode clignotant en rouge :

Impossible de démarrer le processus de charge.



Causes possibles :

- Aucun contact électrique entre la batterie et le chargeur – retirer la batterie et la mettre en place de nouveau (⇒ 8.4).
- Batterie défectueuse (⇒ 8.5).
- Chargeur défectueux – faire contrôler le chargeur par un revendeur spécialisé. VIKING recommande les revendeurs spécialisés VIKING.

9. Éléments de commande

9.1 Interrupteur de sécurité

Les tondeuses **MA 339** et **MA 339 C** sont équipées d'un interrupteur de sécurité.



Les appareils peuvent être mis en service uniquement si l'interrupteur de sécurité est correctement en place dans le compartiment batterie.

L'interrupteur de sécurité doit être débranché avant le transport, les travaux d'entretien et de nettoyage, et avant le contrôle de la tondeuse.

Mettre en place l'interrupteur de sécurité :

- Ouvrir le compartiment batterie (⇒ 9.2).
- Enfoncer l'interrupteur de sécurité (1) dans la prise (2) jusqu'en butée, puis refermer le compartiment batterie.

Débrancher l'interrupteur de sécurité :

- Ouvrir le compartiment batterie (⇒ 9.2).
- Débrancher l'interrupteur de sécurité (1) de la prise (2) et le conserver séparément de la tondeuse.

9.2 Compartiment batterie



 Le compartiment batterie doit toujours rester fermé pendant le fonctionnement.

Ouvrir le compartiment batterie :

- Enfoncer légèrement l'ergot (1) et ouvrir le couvercle (2) vers l'arrière.

Fermer le compartiment batterie :

- Rabattre le couvercle (2) et veiller à ce que l'ergot (1) s'enclenche.

9.3 Guidon simple (MA 339 C)

La tondeuse **MA 339 C** est équipée d'un guidon télescopique réglable.



Risque de pincement !

Lorsque le tendeur rapide est desserré, le guidon risque de basculer ou de se serrer. Maintenir toujours d'une main le guidon (1) dans la position la plus haute possible pour dévisser le tendeur rapide.

1 Basculement du guidon :

Position de transport (pour le nettoyage de l'appareil, un transport et un rangement compacts) :

- Régler la hauteur du guidon à la valeur minimum.
- Tenir le guidon (1) d'une main et ouvrir le tendeur rapide (2).
- Rabattre le guidon (1) vers l'avant.
- Si nécessaire, le tendeur rapide (2) peut être fermé et le guidon peut être fixé en position de transport.

Position de travail (pour pousser l'appareil) :

- Ouvrir le guidon (1) vers l'arrière et le tenir d'une main.
- Fermer le tendeur rapide (2).

- Le tendeur rapide (2) doit être serré jusqu'à ce qu'il puisse être entièrement fermé et que le guidon soit fixé dans la console du guidon. Si nécessaire, desserrer le tendeur rapide et visser ou dévisser la vis (3).

- Régler la hauteur du guidon.

2 Réglage en hauteur :

La hauteur du guidon télescopique peut être réglée en continu :

- Tenir la partie supérieure du guidon (4) d'une main et ouvrir le tendeur rapide (5).
- Déposer la partie supérieure du guidon (4) de la partie inférieure du guidon ou l'insérer dans la partie inférieure du guidon et régler la hauteur du guidon souhaitée.
- Tenir la partie supérieure du guidon (4) d'une main et fermer le tendeur rapide (5).
- Le tendeur rapide (5) doit être serré jusqu'à ce qu'il puisse être entièrement fermé et que la partie supérieure du guidon soit fixée dans la partie inférieure du guidon. Si nécessaire, desserrer le tendeur rapide et visser ou tourner l'écrou moleté (6).

9.4 Guidon double (MA 339)



Risque de pincement !

La partie supérieure du guidon peut basculer lorsque les molettes de réglage sont desserrées. Maintenir donc toujours d'une main la partie supérieure du guidon (2) dans la position la plus haute possible pour dévisser les molettes de réglage.

Basculement du guidon :

Position de transport (pour le nettoyage de l'appareil, un transport et un rangement compacts) :

- Serrer les molettes de réglage (1) jusqu'à ce que celles-ci puissent être déplacées légèrement dans un sens et dans l'autre dans les filetages sans fin et basculer la partie supérieure du guidon (2) vers l'avant.

Position de travail (pour pousser l'appareil) :

- Ouvrir la partie supérieure du guidon (2) vers l'arrière et le tenir d'une main.
- Visser les molettes de réglage (1). Veiller au bon positionnement du guide-câble (3).

9.5 Bac de ramassage



Accrochage :

- Ouvrir et maintenir le volet d'éjection (1).
- Accrocher le bac de ramassage (2) avec les ergots (3) dans les supports (4) à l'arrière de l'appareil.
- Fermer le volet d'éjection (1).

Décrochage :

- Ouvrir et maintenir le volet d'éjection (1).
- Soulever le bac de ramassage (2) et le déposer par l'arrière.
- Fermer le volet d'éjection (1).

9.6 Réglage centralisé de la hauteur de coupe



Cinq hauteurs de coupe comprises entre **30 mm** et **70 mm** peuvent être réglées.

Niveau 1 = hauteur de coupe minimale

Niveau 5 = hauteur de coupe maximale

Tondeuses destinées à la Grande-Bretagne :

Il est possible de choisir entre **six** hauteurs de coupe différentes entre **20 mm** et **70 mm**.

Niveau S = hauteur de coupe minimale

Niveau 5 = hauteur de coupe maximale



Afin d'éviter tout endommagement, la hauteur de coupe minimale doit être utilisée exclusivement sur les terrains ne présentant aucune irrégularité.

Réglage de la hauteur de coupe :

- Appuyer sur le levier de réglage de la hauteur (1) pour l'écartier légèrement de la tondeuse, jusqu'à ce que les ergots (2) libèrent le levier.
- **Hauteur de coupe maximale :**
Soulever la tondeuse à l'aide du levier de réglage de la hauteur (1) (le levier est poussé vers l'avant).
- **Hauteur de coupe minimale :**
Appuyer la tondeuse vers le bas à l'aide du levier de réglage de la hauteur (1) (le levier est poussé vers l'arrière).
- Appuyer sur le levier de réglage de la hauteur (1) en direction de la tondeuse, jusqu'à ce que les ergots (2) s'enclenchent dans le levier. La hauteur de coupe sélectionnée peut être vue au niveau de l'ergot avant (3).

10. Conseils d'utilisation

10.1 Généralités

Pour obtenir un beau gazon bien dense, il est nécessaire de le tondre souvent et suffisamment court.

Ne pas tondre la pelouse trop court par temps chaud et sec, sinon elle jaunira ou sera brûlée par le soleil et perdra son bel aspect !

Pour une coupe bien uniforme, la lame doit être aiguisée et pas émoussée. Par conséquent, faire affûter la lame régulièrement (revendeur VIKING).

Qualité de coupe

La qualité de coupe (durée de la batterie) dépend des caractéristiques de l'herbe qui doit être tondu et de la hauteur de coupe. Pour améliorer la qualité de coupe :

- tondre plus souvent,
- augmenter la hauteur de coupe,
- réduire la vitesse d'avancement,
- tondre la pelouse une fois qu'elle a séché.

Si nécessaire, il est possible de se procurer des batteries lithium-ion STIHL (accessoire spécial) supplémentaires.

10.2 Tonte sur terrain en pente



Pour des raisons de sécurité, n'utiliser la tondeuse que sur des pentes inclinées à 25° maximum. Une pente de 25° (46,6%) correspond à une montée verticale de 46,6 cm pour une surface horizontale de 100 cm.

10.3 Charge adaptée au moteur électrique

Ne pas faire démarrer la tondeuse dans l'herbe haute ou lorsque la tondeuse est réglée sur la hauteur de coupe minimale.

La charge de la tondeuse ne doit pas conduire à une réduction sensible du régime du moteur électrique.

En cas de diminution du régime du moteur, choisir une hauteur de coupe plus élevée et/ou réduire la vitesse d'avancement.

10.4 En cas de lame bloquée

Arrêter immédiatement le moteur électrique et débrancher l'interrupteur de sécurité. Éliminer ensuite la cause du problème.

10.5 Relais de surcharge thermique du moteur électrique

Si, au cours de l'utilisation de l'appareil, une surcharge du moteur électrique se produit, le relais de surcharge thermique intégré déclenche l'arrêt automatique du moteur électrique.

Causes d'une surcharge :

- l'herbe à tondre est trop haute ou la hauteur de coupe réglée est trop basse,
- vitesse d'avancement trop élevée,
- nettoyage insuffisant des fentes d'aération (guidage de l'air de refroidissement).

Remise en service

Après un temps de refroidissement de 10 mn maxi. (en fonction de la température ambiante), remettre l'appareil comme d'habitude en service (⇒ 12.).

11. Dispositifs de sécurité

11.1 Interrupteur de sécurité

Le moteur électrique ne peut être mis en marche que si l'interrupteur de sécurité est mis en place (⇒ 9.1).

11.2 Utilisation à deux mains

Le moteur électrique peut être mis en marche uniquement si l'utilisateur appuie sur le bouton de démarrage de la main droite et le maintient enfoncé, puis tire l'arceau de coupure du moteur vers le guidon de la main gauche.

11.3 Frein de ralentissement du moteur

La lame s'immobilise en moins de 3 secondes lorsque l'arceau de coupure du moteur a été relâché.

Le frein de ralentissement du moteur intégré limite à quelques secondes le délai d'immobilisation de la lame.

12. Mise en service de l'appareil

12.1 Préparatifs



Risque de blessures !

Respecter les remarques relatives à la sécurité dans le chapitre « Consignes de sécurité » (⇒ 4.).

- Charger la batterie (⇒ 8.4).
 - Mettre en place l'interrupteur de sécurité (⇒ 9.1).
-

12.2 Mise en marche de la tondeuse



Ne pas démarrer la tondeuse dans l'herbe haute ou lorsque la tondeuse est réglée sur la hauteur de coupe minimum, car le moteur démarrerait difficilement.

- Appuyer sur le bouton de démarrage (1) et le maintenir enfoncé. Positionner l'arceau de coupure du moteur (2) et le maintenir contre le guidon.
 - Le bouton de démarrage (1) peut être relâché après l'actionnement de l'arceau de coupure du moteur (2).
-

12.3 Arrêt de la tondeuse



- Relâcher l'arceau de coupure du moteur (1). Le moteur et la lame s'arrêtent après un court délai d'immobilisation.

12.4 Témoin du niveau de remplissage



Le bac de ramassage est équipé d'un témoin de niveau de remplissage (1) placé sur la partie supérieure du bac de ramassage.

Le flux d'air, qui résulte de la rotation de la lame et qui permet de remplir le bac de ramassage, fait monter le témoin de niveau de remplissage (2) :

Le bac de ramassage se remplit d'herbe coupée.

Lorsque le bac de ramassage se remplit d'herbe, le flux d'air diminue et le témoin du niveau de remplissage baisse (3) :

- Vidage du bac de ramassage (⇒ 12.5).

12.5 Vidage du bac de ramassage



- Couper le moteur (⇒ 12.3) et décrocher le bac de ramassage (⇒ 9.5).
- Ouvrir le bac de ramassage au niveau de la languette de verrouillage (1) et ouvrir la partie supérieure du bac de ramassage (2) par le haut.
- Tenir le bac de ramassage au niveau des poignées de la partie supérieure du bac de ramassage (3) et de la partie inférieure du bac de ramassage (4), comme illustré sur la figure, et le vider.

13. Entretien

13.1 Généralités



Risque de blessures

Respecter les remarques relatives à la sécurité dans le chapitre « Consignes de sécurité » (⇒ 4.).



Avant tous travaux sur la tondeuse, débrancher l'interrupteur de sécurité (⇒ 9.1).

Entretien annuel effectué par le revendeur spécialisé :

La tondeuse doit être contrôlée une fois par an par un revendeur spécialisé. VIKING recommande les revendeurs spécialisés VIKING.

13.2 Nettoyage de l'appareil



Intervalle d'entretien : après chaque utilisation

- Retirer la batterie (⇒ 8.3).
- Décrocher le bac de ramassage (⇒ 9.5).



Risque de blessures !

Placer la tondeuse sur une surface horizontale, plane et stable avant de la relever. L'appareil risque de se renverser lorsqu'il est utilisé dans la position de nettoyage. Toujours se tenir de côté par rapport à l'appareil. Ne jamais se placer devant ou derrière la tondeuse.

Position de nettoyage MA 339 C :

- Basculement du guidon simple (⇒ 9.3).

- Soulever le volet d'éjection (1), basculer la tondeuse et la poser sur la console du guidon (2).
- Laisser le guidon (3) posé sur le sol et le fixer dans cette position à l'aide du tendeur rapide (4).

Position de nettoyage MA 339 :

- Basculement du guidon double (⇒ 9.4).
- Basculer la tondeuse et la poser sur les parties inférieures du guidon (5).

Remarques pour le nettoyage :

Nettoyer soigneusement l'appareil après chaque utilisation. Prendre soin de l'appareil permet de prévenir les dommages et de prolonger la durée de vie de celui-ci.

Nettoyer les fentes d'aérations (guidage de l'air de refroidissement) entre le capot-moteur et la partie inférieure du carter pour éliminer les impuretés et permettre un refroidissement suffisant du moteur.

Nettoyer la lame.

Nettoyer la partie inférieure de la tondeuse avec une brosse et de l'eau. Éliminer auparavant les brins d'herbe accrochés au carter et au canal d'éjection avec un bout de bois.

Ne jamais diriger un jet d'eau vers les pièces du moteur, les joints, les emplacements de paliers et les composants électriques tels que les batteries ou les interrupteurs. Cela pourrait entraîner des réparations onéreuses.

Si vous n'arrivez pas à nettoyer correctement l'appareil avec de l'eau, une brosse ou un chiffon, VIKING vous recommande d'utiliser un produit de nettoyage spécial (p. ex. un nettoyeur spécial STIHL).

13.3 Moteur électrique et roues

Le moteur électrique ne demande aucun entretien.

Les roulements des roues ne nécessitent aucun entretien.

13.4 Batterie

Intervalle d'entretien : Avant chaque utilisation

Effectuer un contrôle visuel pour s'assurer que la batterie n'est pas endommagée. Il est interdit d'utiliser des batteries présentant des signes d'endommagement (p. ex. fissures ou fuites de liquide).

13.5 Chargeur

Intervalle d'entretien : Avant chaque utilisation

Vérifier que le câble de raccordement n'est pas endommagé et veiller à ce que les fentes d'aération soient exemptes de saleté.

13.6 Entretien des lames



Intervalle d'entretien : Avant chaque utilisation

- Basculer la tondeuse en position de nettoyage (⇒ 13.2).
- Nettoyer la lame de coupe (1) et vérifier qu'elle ne présente aucun dommage (fissures ou entailles) et qu'elle n'est pas trop usée, la remplacer si nécessaire.

- Mesurer l'épaisseur de la lame à 5 endroits minimum à l'aide d'un pied à coulisse (2). La distance minimum doit être respectée, en particulier au niveau de l'ailette de la lame.
- Placer une règle (3) au niveau de l'arête avant de la lame et mesurer l'usure.

Limites d'usure :

L'épaisseur de la lame doit partout être de **1,6 mm** minimum.

Les lames peuvent être affûtées de **5 mm** au maximum.

Si ce n'est pas la lame fournie avec la tondeuse qui est montée mais p. ex. la lame mulching disponible en option, les limites d'usure valables sont différentes (voir le manuel d'utilisation **Kit 339**).



Risque de blessures !

Une lame usée ou endommagée risque de rompre et d'entraîner des blessures graves. Respecter impérativement les consignes d'entretien des lames.

Ne pas mettre la tondeuse en marche en particulier si des pièces de l'unité de coupe (composée de la lame de coupe, la vis de fixation de la lame et du logement de lame) sont usées ou endommagées.

L'usure des lames varie sensiblement en fonction du lieu et de la durée d'utilisation. En cas d'utilisation de l'appareil sur un sol sablonneux ou bien d'utilisation fréquente dans des conditions de sécheresse, la lame est plus fortement sollicitée et s'use plus vite que la moyenne.

Lors du remplacement de la lame, remplacer également systématiquement la vis de fixation de la lame (4).

13.7 Dépose et pose de la lame de coupe



Pour éviter d'endommager la vis de fixation de la lame, utiliser un embout hexagonal approprié (22 mm) pour la desserrer ou la visser.

Démontage :

- Utiliser un morceau de bois approprié (1) pour maintenir la lame de coupe (2).
- Dévisser la vis de fixation de la lame (3) et déposer la lame de coupe (2).

2 Montage :



Risque de blessures !

La lame de coupe (2) doit impérativement être montée comme illustré sur la figure. Les languettes (6) doivent être dirigées vers le bas et les ailettes relevées de la lame vers le haut.

Respecter impérativement le couple de serrage prescrit de **10 - 15 Nm** des vis de fixation de la lame car il est d'une importance primordiale pour une fixation correcte de l'outil de coupe. Fixer également la vis de fixation de la lame (3) avec du **Loctite 243**.

- Nettoyer la surface d'appui de la lame et le support de lame.
- Monter la lame de coupe (2) avec les ailettes de ventilation orientées vers le haut. Les ergots (4) doivent être positionnés dans les alésages (5) de la lame de coupe.
- Utiliser un morceau de bois approprié (1) pour maintenir la lame de coupe (2).
- Serrer la vis de fixation de la lame (3) à un couple de **10 - 15 Nm**.

13.8 Affûtage de la lame de coupe



Risque de blessures !

Contrôler l'état de la lame avant de la remonter. Remplacer la lame si elle présente des entailles ou des fissures, si les tranchants ont été réduits de plus de 5 mm ou si l'épaisseur de la lame est par endroit inférieure à 1,6 mm (limite d'usure) (⇒ 13.6).

VIKING recommande de s'adresser à un spécialiste pour l'affûtage de la lame de coupe. Si la lame n'est pas affûtée correctement (angle de coupe erroné, voile, etc.), le fonctionnement de l'appareil est compromis.

Instructions relatives à l'affûtage :

- Démontez la lame de coupe (⇒ 13.7).
- Refroidir les lames de coupe pendant l'affûtage, p. ex. avec de l'eau. La lame ne doit pas bleuir car cela réduirait sa puissance de coupe.
- Affûter la lame de manière homogène afin de prévenir tout voile pouvant entraîner des vibrations.
- L'angle de coupe de 30° doit être respecté.
- Après l'opération d'affûtage, éliminer la bavure sur le tranchant avec du papier émeri si nécessaire.

13.9 Rangement de l'appareil (hivernage)

Remisage de la tondeuse :



Débrancher l'interrupteur de sécurité et retirer la batterie.

Ranger l'interrupteur de sécurité hors de portée de toute personne non autorisée, en particulièrement des enfants, et séparément de la tondeuse.

Ranger la tondeuse dans une pièce sèche, propre et fermée. Mettre l'appareil à l'abri de toute utilisation non autorisée (hors de portée des enfants p. ex.).

Ranger toujours la tondeuse en parfait état de fonctionnement. Si nécessaire, rabattre le guidon.

Serrer tous les écrous, boulons et vis, remplacer les autocollants d'avertissement et de sécurité devenus illisibles et vérifier que l'appareil complet ne présente pas de traces d'usure ou de dommages. Remplacer les pièces usées ou endommagées.

Toute panne de l'appareil doit être réparée avant son rangement.

En cas d'hivernage de la tondeuse, tenir compte des points suivants :

- Nettoyer minutieusement toutes les pièces extérieures.
- Bien huiler ou graisser toutes les pièces rotatives.

Remisage des batteries :

Retirer la batterie du compartiment batterie ou du chargeur et la conserver dans une pièce sèche, propre et fermée. Mettre les batteries à l'abri de toute utilisation non autorisée (hors de portée des enfants p. ex.).

Ne pas stocker les batteries de rechange sans les utiliser, utiliser les batteries en alternance.

Pour une durée de vie optimale des batteries, les stocker à une température comprise entre +10 °C et +20 °C et lorsque la capacité de charge est de 30 % env.

Remisage du chargeur :

Retirer la batterie et débrancher la fiche secteur.

Ranger le chargeur dans une pièce sèche, propre et fermée. Mettre l'appareil à l'abri de toute utilisation non autorisée (hors de portée des enfants p. ex.).

14. Transport

14.1 Transport et fixation de la tondeuse



Risque de blessures !

Respecter les consignes relatives à la sécurité dans le chapitre « Consignes de sécurité » (⇒ 4.).



Avant tous travaux sur la tondeuse, débrancher l'interrupteur de sécurité (⇒ 9.1).

Les batteries lithium-ion doivent être transportées avec la plus grande prudence (⇒ 4.2).

Transport de l'appareil :

- Soulever uniquement la tondeuse au niveau des poignées de transport (1, 2). Veiller à toujours observer un espace suffisant entre la lame de coupe et l'utilisateur, en particulier au niveau des pieds et des jambes.
- Porter la tondeuse des deux mains en plaçant une main au niveau de la poignée de transport supérieure (2) et l'autre main au niveau de la poignée de transport inférieure (1).

ou

- porter la tondeuse d'une seule main au niveau de la poignée de transport supérieure (2).

Fixation de l'appareil :

- Fixer la tondeuse sur la surface de chargement à l'aide d'équipements de fixation adaptés.

- Fixer les sangles ou les câbles sur les poignées (1, 2).

15. Comment limiter l'usure et éviter les dommages

Respecter impérativement les consignes suivantes pour éviter tout dommage et prévenir une usure rapide de votre appareil VIKING :

1. Pièces d'usure

Certaines pièces des appareils VIKING sont sujettes à usure, même dans des conditions normales d'utilisation. Elles doivent être remplacées en temps voulu, en fonction du type et de la durée d'utilisation.

C'est notamment le cas des pièces suivantes :

- Lames
- Bac de ramassage
- Batterie

2. Respect des consignes indiquées dans le présent manuel d'utilisation

Utiliser, entretenir et entreposer soigneusement votre appareil VIKING conformément aux consignes du présent manuel d'utilisation. L'utilisateur est seul responsable des dommages entraînés par le non-respect des consignes de sécurité, d'utilisation et d'entretien.

Une restriction de la garantie s'applique notamment dans les cas suivants :

- branchement électrique incorrect (tension).
- modifications du produit non autorisées par VIKING.

- utilisation d'outils ou d'accessoires qui ne sont pas autorisés, appropriés ou qui sont de mauvaise qualité.
- utilisation non conforme du produit.
- utilisation de l'appareil lors de manifestations sportives ou de concours.
- dommages résultant d'une utilisation prolongée de l'appareil avec des pièces défectueuses.

3. Travaux d'entretien

Effectuer régulièrement tous les travaux indiqués au chapitre « Entretien ».

Si l'utilisateur n'est pas en mesure d'effectuer lui-même ces travaux d'entretien, il devra les confier à un spécialiste.

VIKING recommande de s'adresser exclusivement aux revendeurs spécialisés VIKING pour les travaux d'entretien et les réparations.

Les revendeurs spécialisés VIKING bénéficient régulièrement de formations et d'informations techniques.

Si ces travaux ne sont pas effectués, cela peut entraîner des dommages dont l'utilisateur sera tenu responsable.

Cela concerne notamment :

- les dommages causés au moteur de traction à la suite d'un nettoyage insuffisant des fentes d'aération (guidage de l'air de refroidissement).
- dommages dus à la corrosion ou autres dommages consécutifs causés par un stockage inapproprié.
- endommagement de l'appareil du fait de l'utilisation de pièces de rechange de mauvaise qualité.

- dommages causés par le non-respect des intervalles d'entretien ou un entretien insuffisant, ou causés par des réparations ou des travaux d'entretien n'ayant pas été effectués chez un revendeur spécialisé.

16. Protection de l'environnement



Ne pas jeter les brins d'herbe coupés à la poubelle - ils peuvent servir de compost.

Les emballages, l'appareil et ses accessoires sont fabriqués en matériaux recyclables et sont à éliminer comme il se doit.

L'élimination sélective des déchets dans le respect de l'environnement contribue au recyclage des matières recyclables. Une fois la durée d'utilisation normale de l'appareil écoulée, remettre l'appareil à un centre de collecte des déchets. Pour la mise au rebut, tenir compte des indications du chapitre « Mise au rebut » (⇒ 4.8).

S'adresser au centre de recyclage local ou au revendeur spécialisé pour connaître la procédure correcte de mise au rebut.



Les déchets tels que les batteries doivent toujours être mis au rebut conformément à la législation. Respecter les directives locales. Ne pas jeter les batteries usagées avec les ordures ménagères, les rendre au revendeur spécialisé ou à un centre de collecte des déchets spéciaux.

S'adresser au centre de recyclage local ou au revendeur spécialisé pour connaître la procédure correcte de mise au rebut. VIKING recommande les revendeurs spécialisés VIKING.

16.1 Obligation de reprise des appareils

Nous nous engageons à reprendre nos appareils dotés du label de protection de l'environnement après leur utilisation, soit directement, soit par l'intermédiaire d'un tiers mandaté, afin de recycler les appareils/composants ou de transformer les matériaux conformément à la réglementation.

17. Pièces de rechange courantes

Lames de coupe

6320 702 0130

Vis de fixation de la lame

6310 710 2800

Batterie STIHL

Votre revendeur spécialisé VIKING vous fournira les informations de commande.



Les éléments de fixation de la lame de coupe (p. ex. vis de fixation de la lame) doivent être remplacés lors du changement ou du montage de la lame. Les pièces détachées sont disponibles auprès des revendeurs spécialisés VIKING.

18. Déclaration de conformité CE du fabricant

Nous,

VIKING GmbH
Hans Peter Stihl-Straße 5
A 6336 Langkampfen/Kufstein (Autriche)

déclarons que les

tondeuses à batterie (MA)

Marque : VIKING
Type : MA 339.0
MA 339.0 C
N° de série 6320

et le

chargeur

Marque : STIHL
Type : AL 100
AL 300
AL 500

N° de série 4850

sont en parfaite conformité avec les directives européennes suivantes : 2000/14/EC, 2002/96/EC, 2004/108/EC, 2006/42/EC, 2006/66/EC, 2011/65/EC

Les produits en question ont été mis au point conformément aux normes suivantes : EN 60335-1, EN 60335-2-29, EN 60335-2-77

Procédure de contrôle de conformité utilisée : Annexe VIII (2000/14/EC)

Nom et adresse de l'institut :

TÜV Rheinland LGA Products GmbH
Tillystraße 2
D-90431 Nürnberg (Allemagne)

Composition et conservation de la documentation technique : Johann Weiglhofer VIKING GmbH

L'année de fabrication et le numéro de série sont indiqués sur la plaque fabricant de l'appareil.

Niveau de puissance sonore mesuré : 89,1 dB(A)

Niveau de puissance sonore garanti :
90 dB(A)

Langkampfen,
2015-01-02 (AAAA-MM-JJ)

VIKING GmbH

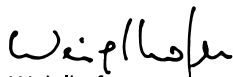

Weiglhofer

Directeur de la Recherche et
Développement des produits

19. Caractéristiques techniques

Batterie :

Type lithium-ion

L'appareil peut fonctionner avec des batteries STIHL de type AP.

La durée de fonctionnement de l'appareil dépend de l'énergie de la batterie (par ex. 160 Wh pour AP 160).

Chargeur AL 100 / Chargeur AL 300 / Chargeur AL 500 :

Tension secteur 220 - 240 V

Fréquence 50 Hz

Catégorie de protection II

Type de protection IP20

Plage de température autorisée pour le courant de charge +5°C à +40°C

Chargeur AL 100 :

Intensité nominale du courant 0,6 A

Chargeur AL 100 :

Puissance absorbée 75 W

Courant de charge 1,6 A

Poids 0,8 kg

Temps de charge AP 115 :

- jusqu'à 80 % de la capacité 110 min

- jusqu'à 100 % de la capacité 140 min

Temps de charge AP 120 :

- jusqu'à 80 % de la capacité 120 min

- jusqu'à 100 % de la capacité 140 min

Temps de charge AP 160 :

- jusqu'à 80 % de la capacité 150 min

- jusqu'à 100 % de la capacité 165 min

Chargeur AL 300 :

Intensité nominale du courant 2 A

Puissance absorbée 320 W

Courant de charge 6,5 A

Poids 1,2 kg

Temps de charge AP 115 :

- jusqu'à 80 % de la capacité 25 min

- jusqu'à 100 % de la capacité 55 min

Temps de charge AP 120 :

- jusqu'à 80 % de la capacité 30 min

- jusqu'à 100 % de la capacité 60 min

Temps de charge AP 160 :

- jusqu'à 80 % de la capacité 35 min

Chargeur AL 300 :

- jusqu'à 100 % de la capacité 60 min

Chargeur AL 500 :

Intensité nominale du courant 2,6 A

Puissance absorbée 570 W

Courant de charge 12 A

Poids 1,2 kg

Temps de charge AP 115 :

- jusqu'à 80 % de la capacité 20 min

- jusqu'à 100 % de la capacité 25 min

Temps de charge AP 120 :

- jusqu'à 80 % de la capacité 30 min

- jusqu'à 100 % de la capacité 60 min

Temps de charge AP 160 :

- jusqu'à 80 % de la capacité 35 min

- jusqu'à 100 % de la capacité 60 min

MA 339.0 / MA 339.0 C :

N° de série 6320

Moteur, modèle Moteur électrique

Fabricant Domel

Type Moteur EC

Tension 36 V

Puissance absorbée 600 W

Catégorie de protection III

Type de protection IPX 0*

Type du dispositif de coupe Lame de coupe

MA 339.0 / MA 339.0 C :

Largeur de coupe	37 cm
Régime du dispositif de coupe	3100 tr/min
Entraînement de la lame de coupe	permanent
Couple de serrage de la vis de fixation de la lame	10 à 15 Nm
Ø roue avant	150 mm
Ø roue arrière	180 mm
Bac de ramassage	40 l
Hauteur de coupe	30 à 70 mm
Hauteur de coupe (uniquement pour la Grande-Bretagne)	20 à 70 mm
Conformément à la directive 2000/14/EC :	
Niveau de puissance sonore garanti	
L_{WA}	90 dB(A)
Conformément à la directive 2006/42/EC :	
Niveau de pression sonore sur le lieu de travail L_{pA}	77 dB(A)
Incertitude K_{pA}	1 dB(A)

* Objectif de protection IPX 1 atteint par l'utilisation de composants adéquats.

MA 339.0 :

Vibrations indiquées conformément à la norme EN 12096 :	
valeur mesurée a_{hw}	0,63 m/sec ²
Incertitude K_{hw}	0,32 m/sec ²
Mesure conformément à la norme EN 20643	
L/l/h	122/42/107 cm
Poids (sans batterie)	12 kg

MA 339.0 C :

Vibrations indiquées conformément à la norme EN 12096 :

valeur mesurée a_{hw}	1,02 m/sec ²
Incertitude K_{hw}	0,51 m/sec ²
Mesure conformément à la norme EN 20643	
L/l/h	128/42/107 cm
Poids (sans batterie)	13 kg

Transport des batteries STIHL :

les batteries STIHL sont conformes aux dispositions contenues dans le manuel des Nations Unies ST/SG/AC.10/11/Rev.5 section III, sous-section 38.3.

L'utilisateur peut transporter les batteries STIHL par la route jusqu'au lieu d'utilisation de l'appareil, sans conditions supplémentaires.

En cas de transport aérien ou maritime, respecter les directives locales en vigueur.

Pour de plus amples instructions de transport, consulter le site www.stihl.com/safety-data-sheets

REACH :

REACH désigne une directive CE relative à l'enregistrement, l'évaluation et l'autorisation de substances chimiques. Pour de plus amples informations sur la conformité à la directive REACH (CE) N° 1907/2006, consulter le site www.stihl.com/reach

20. Recherche des pannes

✳ Demander éventuellement conseil à un revendeur, VIKING recommande les revendeurs spécialisés VIKING.

Dysfonctionnement :

Le moteur ne démarre pas

Causes possibles :

- La batterie n'est pas complètement chargée (une diode verte clignote au niveau de la batterie)
- La batterie n'est pas correctement en place
- L'interrupteur de sécurité n'est pas en place
- Le bouton de démarrage n'est pas actionné
- Le moteur de la tondeuse est en surcharge car l'herbe est trop haute ou trop humide
- Le disjoncteur s'est déclenché
- La batterie est trop froide ou trop chaude (une diode rouge est allumée au niveau de la batterie)
- La tondeuse est trop chaude (trois diodes rouges sont allumées au niveau de la batterie)
- Humidité dans l'appareil et/ou la batterie
- Le carter de la tondeuse est bouché
- Le fusible de l'interrupteur de sécurité est défectueux
- Appareil défectueux (trois diodes rouges clignent au niveau de la batterie)

Solutions :

- Charger la batterie (⇒ 8.4)
- Mettre la batterie en place dans le compartiment batterie (⇒ 8.3)
- Mettre en place l'interrupteur de sécurité (⇒ 9.1)
- Appuyer sur le bouton de démarrage (⇒ 12.2)
- Ne pas démarrer le moteur dans l'herbe haute, adapter la hauteur de coupe (⇒ 9.6)
- Laisser refroidir l'appareil (⇒ 10.5)

- Réchauffer ou faire refroidir la batterie (⇒ 8.4)
- Retirer la batterie du compartiment batterie et la faire sécher ; nettoyer ou sécher le compartiment batterie (⇒ 8.3)
- Nettoyer le carter de la tondeuse (⇒ 13.2)
- Remplacer l'interrupteur de sécurité (✘)

Dysfonctionnement :

Le moteur électrique se coupe pendant le fonctionnement

Causes possibles :

- La batterie ou le système électronique de l'appareil est trop chaud
- Défaut électrique
- La batterie n'est pas chargée complètement
- L'interrupteur de sécurité n'est pas correctement en place
- Surcharge de l'appareil en cas de tonte d'herbe trop haute ou trop humide
- Défaut au niveau de la tondeuse

Solutions :

- Retirer la batterie du compartiment batterie ; laisser refroidir la tondeuse et la batterie (⇒ 8.3)
- Retirer la batterie du compartiment batterie, puis la réinsérer (⇒ 8.3)
- Charger la batterie (⇒ 8.4)
- Mettre en place l'interrupteur de sécurité (⇒ 9.1)
- Adapter la hauteur de coupe et la vitesse de la tondeuse aux conditions de tonte (⇒ 9.6)
- Réparer la tondeuse (✘)

Dysfonctionnement :

Fortes vibrations au cours de la tonte.

Causes possibles :

- La vis de fixation de la lame est desserrée
- La lame n'est pas équilibrée

Solutions :

- Serrer la vis de fixation de la lame (⇒ 13.7)
- Affûter la lame (l'équilibrer) ou la remplacer (⇒ 13.8)

Dysfonctionnement :

Coupe irrégulière, la pelouse jaunit

Causes possibles :

- La lame est émoussée ou usée
- La vitesse de traction est trop élevée par rapport à la hauteur de coupe

Solutions :

- Affûter la lame ou la remplacer (⇒ 13.8)
- Diminuer la vitesse de traction et/ou sélectionner la hauteur de coupe adéquate (⇒ 9.6)

Dysfonctionnement :

Le moteur électrique se met difficilement en marche ou perd de la puissance

Causes possibles :

- La batterie est déchargée
- L'herbe à tondre est trop haute ou trop humide
- Le carter de la tondeuse est bouché
- La lame est émoussée ou usée

Solutions :

- Charger la batterie (⇒ 8.4)
- Adapter la hauteur de coupe et la vitesse de la tondeuse aux conditions de tonte (⇒ 9.6)
- Nettoyer le carter de la tondeuse (⇒ 13.2)

- Affûter la lame ou la remplacer (⇒ 13.8)

Dysfonctionnement :

Le canal d'éjection est bouché

Causes possibles :

- La lame est usée
- L'herbe à tondre est trop haute ou trop humide.

Solutions :

- Remplacer la lame (⇒ 13.7)
- Adapter la hauteur de coupe et la vitesse de la tondeuse aux conditions de tonte (⇒ 9.6)

Dysfonctionnement :

Temps de service trop court

Causes possibles :

- La batterie n'est pas chargée complètement
- L'herbe à tondre est trop haute ou trop humide
- Le carter de la tondeuse est bouché
- La lame est émoussée ou usée
- La durée de vie de la batterie est atteinte ou a été dépassée

Solutions :

- Chargement de la batterie (⇒ 8.4)
- Adapter la hauteur de coupe et la vitesse de la tondeuse aux conditions de tonte (⇒ 9.6)
- Nettoyer le carter de la tondeuse (⇒ 13.2)
- Affûter la lame ou la remplacer (⇒ 13.8)
- Contrôler la batterie, la remplacer le cas échéant (✘)

Dysfonctionnement :

La batterie n'est pas rechargée bien que la diode au niveau du chargeur soit allumée en vert

Causes possibles :

- La batterie est trop froide ou trop chaude (une diode rouge est allumée au niveau de la batterie)

Solutions :

- Réchauffer ou faire refroidir la batterie (⇒ 8.4). Faire fonctionner le chargeur uniquement dans une pièce sèche, propre et fermée, dans une plage de température comprise entre +5 °C et +40 °C.

Dysfonctionnement :

La batterie n'est pas rechargée, aucune diode n'est allumée

Causes possibles :

- Aucun contact électrique entre le chargeur et la batterie
- Alimentation électrique du chargeur défectueuse

Solutions :

- Retirer la batterie du compartiment batterie, puis la réinsérer (⇒ 8.3)
- Brancher le chargeur à un circuit électrique (⇒ 8.2)
- Contrôler le secteur
- Contrôler le chargeur, le remplacer si nécessaire (✘)

Dysfonctionnement :

La diode au niveau du chargeur clignote en rouge

Causes possibles :

- Aucun contact électrique entre le chargeur et la batterie

- Batterie défectueuse (4 diodes clignotent au niveau de la batterie pendant env. 5 secondes, en rouge)
- Chargeur défectueux

Solutions :

- Retirer la batterie du compartiment batterie, puis la réinsérer (⇒ 8.3)
- Contrôler la batterie, la remplacer le cas échéant (✘)
- Contrôler le chargeur, le remplacer si nécessaire (✘)

21. Feuille d'entretien

21.1 Confirmation de remise

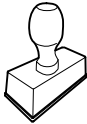
Modèle : _____
Numéro de série :
<input type="text"/> <input type="text"/> <input type="text"/> <input type="text"/> <input type="text"/> <input type="text"/> <input type="text"/> <input type="text"/> <input type="text"/> <input type="text"/>
Date : <input type="text"/> <input type="text"/> <input type="text"/> <input type="text"/> <input type="text"/> <input type="text"/>

Prochain entretien
Date : <input type="text"/> <input type="text"/> <input type="text"/> <input type="text"/> <input type="text"/> <input type="text"/>

21.2 Confirmation d'entretien

Remettre le présent manuel d'utilisation à votre revendeur spécialisé VIKING lors des travaux d'entretien.



Il confirmera l'exécution des travaux d'entretien en complétant les champs préimprimés.

 Entretien exécuté le

 Date du prochain entretien

Geachte klant,

Hartelijk dank voor uw aankoop van een kwaliteitsproduct van de firma VIKING.

Dit product werd volgens de meest moderne procedures en met veel zorg voor kwaliteit gefabriceerd, want wij hebben ons doel pas bereikt als u tevreden bent over uw apparaat.

Neem contact op met uw dealer of met onze verkoopafdeling als u vragen over uw apparaat heeft.

Veel plezier met uw VIKING apparaat.



Dr. Peter Pretzsch

Directeur

1. Inhoudsopgave

Over deze gebruiksaanwijzing	78	Accuvak	87
Algemeen	78	Enkele duwstang (MA 339 C)	88
Landspecifieke varianten	78	Dubbele duwstang (MA 339)	88
Instructie voor het lezen van de gebruiksaanwijzing	78	Grasopvangbox	88
Beschrijving van het apparaat	79	Centrale snijhoogteverstelling	89
Voor uw veiligheid	79	Aanwijzingen voor werken	89
Algemeen	79	Algemeen	89
Accu	80	Maaien op hellingen	89
Oplaadapparaat	80	Juiste belasting van de elektromotor	89
Transport	81	Als het maimes blokkeert	89
Vorbereidende maatregelen	81	Thermische overbelastingsbeveiliging van de elektromotor	89
Werkwijze bij het grasmaaïen	82	Veiligheidsvoorzieningen	90
Onderhoud, reiniging, reparaties en opslag	83	Veiligheidsstekker	90
Afvoer	84	Bediening met twee handen	90
Toelichting van de symbolen	84	Uitlooprem	90
Leveringsomvang	84	Apparaat in gebruik nemen	90
Apparaat klaarmaken voor gebruik	85	Vorbereidende maatregelen	90
Algemeen	85	Grasmaaier inschakelen	90
Enkele duwstang monteren (MA 339 C)	85	Grasmaaier uitschakelen	90
Dubbele duwstang monteren (MA 339)	85	Inhoudsindicatie	90
Grasopvangbox in elkaar zetten	85	Grasopvangbox ledigen	90
Accu en oplaadapparaat	86	Onderhoud	91
Algemeen	86	Algemeen	91
Oplaadapparaat aansluiten	86	Apparaat reinigen	91
Accu verwijderen/plaatsen	86	Elektromotor en wielen	91
Accu opladen	86	Accu	91
LED-lampje op de accu	86	Oplaadapparaat	91
LED-lampje op het oplaadapparaat	87	Maimes onderhouden	91
Bedieningselementen	87	Maimes demonteren en monteren	92
Veiligheidsstekker	87	Maimes slijpen	92
		Opslag (winterpauze)	92
		Transport	93
		Grasmaaier dragen en bevestigen	93

Slijtage minimaliseren en schade voorkomen	93
Milieubescherming	94
Terugnameplicht	94
Standaard reserveonderdelen	94
CE-conformiteitsverklaring van de fabrikant	94
Technische gegevens	95
Defectopsporing	96
Onderhoudsschema	98
Leveringbevestiging	98
Servicebevestiging	98

2. Over deze gebruiksaanwijzing

2.1 Algemeen

Deze gebruiksaanwijzing is een **originale gebruiksaanwijzing** van de fabrikant in de zin van de EG-richtlijn 2006/42/EC.

VIKING werkt voortdurend aan de ontwikkeling van zijn producten; wijzigingen in de levering qua vorm, techniek en uitvoering zijn daarom voorbehouden.

Op basis van gegevens of afbeeldingen uit dit boekje kunnen bijgevolg geen aanspraken worden gemaakt.

2.2 Landspecifieke varianten

VIKING levert afhankelijk van het leveringsland oplaadapparaten met verschillende stekkers en schakelaars.

In de afbeeldingen worden oplaadapparaten met eurostekkers weergegeven. Apparaten met andere stekkeruitvoeringen worden op dezelfde manier op de voeding aangesloten.

2.3 Instructie voor het lezen van de gebruiksaanwijzing

Afbeeldingen en teksten beschrijven bepaalde bedieningsstappen.

Alle pictogrammen die op het apparaat zijn aangebracht, worden in deze gebruiksaanwijzing toegelicht.

Kijkrichting:

kijkrichting bij gebruik 'links' en 'rechts' in de gebruiksaanwijzing:
De gebruiker staat achter het apparaat en kijkt in de rijrichting naar voren.

Hoofdstukverwijzing:

naar de desbetreffende hoofdstukken en paragrafen met nadere uitleg wordt met een pijltje verwezen. Het volgende voorbeeld bevat een verwijzing naar een hoofdstuk: (⇒ 2.1)

Markeringen van tekstpassages:

De beschreven aanwijzingen kunnen zoals in de volgende voorbeelden gemarkeerd zijn.

Handelingen waarbij ingrijpen van de gebruiker vereist is:

- Bout (1) met een schroevendraaier losdraaien, hendel (2) activeren ...

Algemene opsommingen:

- productgebruik bij sport- of wedstrijd-evenementen

Teksten met aanvullende betekenis:

Tekstpassages met aanvullende betekenis zijn met één van de onderstaand beschreven symbolen gemarkeerd om deze in de gebruiksaanwijzing extra te accentueren.



Gevaar!

Gevaar voor ongevallen en ernstig letsel. Bepaalde handelingen zijn noodzakelijk of verboden.



Waarschuwing!

Kans op letsel. Bepaalde handelingen voorkomen mogelijk of waarschijnlijk letsel.



Voorzichtig!

Minder ernstig letsel of materiële schade dat/die door bepaalde handelingen kan worden voorkomen.



Aanwijzing

Informatie voor een beter apparaatgebruik en om een mogelijk oneigenlijk gebruik te vermijden.

Teksten met afbeeldingverwijzing:

Afbeeldingen die het gebruik van het apparaat toelichten, vindt u geheel aan het begin van de gebruiksaanwijzing.

Het camerasymbool koppelt de afbeeldingen op de pagina's met afbeeldingen met het desbetreffende tekstgedeelte in de gebruiksaanwijzing.



3. Beschrijving van het apparaat



- 1 Bovenstuk duwstang
- 2 Onderstuk duwstang
- 3 Behuizing
- 4 Motorkap
- 5 Achterwiel
- 6 Voorwiel
- 7 Grasopvangbox
- 8 Bovenste transportgreep
- 9 Onderste transportgreep
- 10 Uitwerpklep
- 11 Draaiknop
- 12 Snelspanner
- 13 Snelspanner
- 14 Motorstopbeugel
- 15 Hendel hoogteverstelling
- 16 Startknop
- 17 Typeplaatje
- 18 Deksel
- 19 Veiligheidsstekker
- 20 Accu
- 21 Oplaadapparaat

4. Voor uw veiligheid

4.1 Algemeen



Tijdens de werkzaamheden met deze grasmaaier moeten de voorschriften ter preventie van ongevallen beslist in acht worden genomen.



Lees de gehele gebruiksaanwijzing zorgvuldig door alvorens het apparaat in gebruik te nemen. Bewaar de gebruiksaanwijzing goed.

Maak u vertrouwd met de verstelbare onderdelen en het gebruik van het apparaat.

Voor de eerste ingebruikname moeten instructies door de verkoper of een andere vakkundige worden gegeven.

Na het gebruik van alcohol, drugs of medicijnen die de reactiesnelheid nadelig beïnvloeden mag niet met de grasmaaier worden gewerkt.

Maai nooit als er personen, in het bijzonder kinderen of dieren, in de buurt zijn.

Denk eraan dat de gebruiker aansprakelijk is voor ongevallen met andere personen of voor materiële schade.

Leen het apparaat alleen uit aan personen die met dit model en de bediening ervan vertrouwd zijn. Geef altijd de gebruiksaanwijzing mee.

Let op - Gevaar voor ongevallen!

De grasmaaier is geschikt voor particulier gebruik en alleen voor het maaien van gras bedoeld. Een andere toepassing is niet toegestaan en kan gevaarlijk zijn of schade aan het apparaat tot gevolg hebben.

Om persoonlijk letsel van de gebruiker te vermijden, mag de grasmaaier bijvoorbeeld niet worden ingezet voor (onvolledige opsomming):

- het trimmen van bosjes, heggen en struiken,
- het snoeien van rankgewassen,

- gazononderhoud op dakbeplantingen en in bloembakken,
- het schoonmaken van voetpaden (opzuigen, wegblazen, sneeuwruimen),
- het hakselen en verkleinen van boom- en struikafval,
- het egaliseren van oneffenheden in de bodem, zoals bijv. molshopen,
- het transporteren van maaigoed, buiten de in de daarvoor bedoelde grasopvangbox.

Let op - Gevaar voor ongevallen!

Gebruik alleen accessoires die door VIKING worden geleverd of uitdrukkelijk voor montage aan dit apparaat werden toegestaan. Er mogen ook geen wijzigingen worden aangebracht aan het apparaat.

Bij het gebruik op openbare terreinen, parken, sportvelden, langs wegen en op land- en bosbouwbedrijven moet u bijzonder behoedzaam te werk gaan.



Opgelet! Gevaar voor de gezondheid door trillingen!

Een overmatige belasting door trillingen kan schade aan de bloedsomloop en het zenuwstelsel veroorzaken, vooral bij personen met circulatiestoornissen. Raadpleeg een arts wanneer er symptomen optreden die door de trillingen zouden kunnen zijn veroorzaakt. Deze symptomen treden voornamelijk op bij de vingers, handen of polsen en zijn bijvoorbeeld (onvolledige opsomming):

- gevoelloosheid,
- pijn,
- slappe spieren,
- huidverkleuringen,

– onaangenaam kriebelen.

Laat het apparaat in geen geval gebruiken door kinderen, personen met beperkte lichamelijke, zintuiglijke of geestelijke vermogens of onvoldoende ervaring en kennis of personen die niet met de instructies vertrouwd zijn.

Kinderen of jongeren onder 16 jaar mogen het apparaat niet gebruiken. De minimumleeftijd van de gebruiker kan vastgelegd zijn in plaatselijke bepalingen.

Er mogen geen wijzigingen worden aangebracht aan het apparaat die leiden tot een toename van het geluidsniveau.



Levensgevaar door verstikking!

Verstikkingsgevaar voor kinderen bij het spelen met verpakkingsmateriaal. Houd verpakkingsmateriaal altijd buiten het bereik van kinderen.

4.2 Accu

Alleen originele STIHL accu's gebruiken.

STIHL accu alleen met STIHL of VIKING apparaten gebruiken en met STIHL oplaadapparaten opladen.

Accu nooit openen.

Accu niet laten vallen.

Geen defecte of vervormde accu gebruiken.

Accu buiten bereik van kinderen bewaren.



Accu alleen bij temperaturen tussen -10 °C en +50 °C gebruiken en opslaan.



Bescherm de accu tegen direct zonlicht, hitte en vuur – nooit in open vuur werpen – **Explosiegevaar!**



Accu tegen regen beschermen – niet in vloeistoffen onderdompelen.

Accu niet in magnetron stoppen of onder hoge druk zetten.

Accucontacten nooit op metalen voorwerpen aansluiten (kortsluiten). Accu kan door kortsluiting schade oplopen.

Niet gebruikte accu ver van metalen voorwerpen (b. v. spijkers, munten, sieraden) houden. Geen metalen transportbakken gebruiken – **Explosie- en brandgevaar!**

Bij ondeskundig gebruik kan er vloeistof uit de accu stromen - contact vermijden! Bij onbedoeld contact met water afspoelen. Spoel bij aanrakingen met de ogen met water uit en consulteer de arts. Uitstromende accuvloeistof kan huidirritatie, brandwonden en bijtende plekken veroorzaken.

Geen voorwerpen in de ventilatiesleuven van de accu steken.



Aantal cellen en energiecapaciteit volgens specificatie van de cellenfabrikant.

Zie www.stihl.com/safety-data-sheets voor verdere aanwijzingen m.b.t. de veiligheid

4.3 Oplaadapparaat

Het bijblad van het STIHL oplaadapparaat in acht nemen en goed bewaren.

Alleen originele STIHL oplaadapparaten gebruiken.

Gebruik geen beschadigd oplaadapparaat.

Oplaadapparaat alleen voor het opladen van qua vorm passende STIHL accu's van het type 'AP' met een capaciteit tot maximaal 10 Ah en een spanning tot maximaal 42 volt gebruiken.

Geen defecte of vervormde accu's opladen.

Voedingsspanning en netfrequentie moeten overeenstemmen met de specificaties op het typeplaatje aan de onderkant van het oplaadapparaat of de specificaties in het hoofdstuk 'Technische gegevens' (⇒ 19.).

Oplaadapparaat niet openen.

Na gebruik netstekker lostrekken en oplaadapparaat buiten het bereik van kinderen bewaren.



Oplaadapparaat tegen natheid en vocht beschermen.



Laadapparaat alleen in afgesloten en droge ruimtes gebruiken en opslaan.

Oplaadapparaat uitsluitend bij temperaturen van +5°C tot +40°C gebruiken.

Oplaadapparaat niet afdekken, opdat het onbelemmerd kan afkoelen.

Geen voorwerpen in de ventilatiesleuven van het oplaadapparaat steken – **kans op stroomstoten en kortsluiting!**

Contacten van het oplaadapparaat nooit tegen metalen voorwerpen (b. v. spijkers, munten, sieraden) houden (kortsluiten) – **kans op kortsluiting!**

Oplaadapparaat nooit op een licht ontvlambare ondergrond (b. v. papier, stof) of in een licht ontvlambare omgeving gebruiken – **brandgevaar!**

Oplaadapparaat nooit in een mogelijk explosieve omgeving gebruiken, d.w.z. in een omgeving met brandbare vloeistoffen (dampen), gassen of stoffen.

Oplaadapparaten kunnen vonken afgeven die het stof of de dampen kunnen doen ontvlammen – **explosie- en brandgevaar!**

Trek bij rookontwikkeling of brand in het oplaadapparaat de netstekker onmiddellijk uit de contactdoos.



Opgelet! Gevaar voor stroomstoten!

Voor de elektrische veiligheid zijn de netstekker en de aansluitkabel bijzonder belangrijk. Het oplaadapparaat mag met een beschadigde aansluitkabel niet worden gebruikt om gevaar voor elektrische schokken te voorkomen. Controleer de aansluitkabel daarom regelmatig op beschadigingen of slijtage (barsten).

Sluit het oplaadapparaat alleen op een conform de voorschriften geïnstalleerd stopcontact aan. De voeding moet beveiligd zijn door een foutstroombeveiliging met een afschakelstroom van maximaal 30 mA.

Verricht geen reparaties aan het oplaadapparaat, met name niet aan de aansluitkabel en aan de netstekker. Laat een beschadigde aansluitkabel door een elektromonteur vervangen.

Ontkoppel het oplaadapparaat van het elektriciteitsnet altijd door aan de netstekker en niet aan de aansluitkabel te trekken.

Plaats en markeer de aansluitkabel zodanig dat de kabel niet beschadigd raakt en dat niemand in gevaar kan worden gebracht – kans op struikelen vermijden.

Aansluitkabel niet oneigenlijk gebruiken, b.v. voor het dragen of ophangen van het oplaadapparaat.

4.4 Transport



Werk uitsluitend met handschoenen om verwondingen door de scherpe randen van de apparatuur te voorkomen.



Schakel het apparaat voor het transport uit, laat het mes tot stilstand komen en trek de veiligheidsstekker eruit.

Raadpleeg bij het optillen van het apparaat de informatie in het hoofdstuk 'Transport' (⇒ 14.).

Let op het gewicht van het apparaat en gebruik zo nodig voor het laden geschikte hulpmiddelen (laadhellingen, takels).

Maaimes bij het optillen en dragen niet aanraken.

Transporteer het apparaat uitsluitend met afgekoelde motor.

Maak het apparaat en de erbij getransporteerde apparatuur (bijv. grasopvangbox) met geschikte bevestigingsmaterialen (gordels, kabels, enz.) vast aan het laadoppervlak.

Houd u bij het transport van het apparaat aan de regionale wettelijke voorschriften, met name wat betreft de laadveiligheid en het transport van voorwerpen op laadoppervlakken.

Accu niet in de auto laten liggen en nooit blootstellen aan direct zonlicht.

Lithium-ionaccu's moeten bij het transport uiterst nauwlettend worden behandeld. Voorkom met name dat accu's tijdens het transport kortsluiting kunnen maken.

Bewaar daarom de originele kartonnen verpakking van de accu en transporteer STIHL accu's in de intacte originele verpakking of in de grasmaaier.

4.5 Voorbereidende maatregelen

Personen die de gebruiksaanwijzing niet kennen, mogen het apparaat niet gebruiken.

Neem de gemeentelijk voorgeschreven tijden voor het gebruik van tuinapparatuur met motoraandrijving in acht.



Draag tijdens het maaien altijd vaste schoenen en een lange broek. Maai nooit op blote voeten of op sandalen.

Controleer het complete terrein waarop het apparaat wordt gebruikt en verwijder alle stenen, stokken, kabels, botten en alle andere voorwerpen die door het apparaat omhoog kunnen worden geslingerd.

Inspecteer vóór het gebruik altijd visueel of het snijgereedschap, de bevestigingsbouten en de complete snijeenheid intact zijn, let hierbij met name op een goede bevestiging, schade en slijtage (⇒ 13.6).

Vervang versleten of beschadigde onderdelen voordat u het apparaat in gebruik neemt. Onleesbare of beschadigde waarschuwingaanwijzingen op het apparaat moeten worden vervangen. Ga hiervoor naar uw VIKING vakhandelaar.

Gebruik de grasmaaier nooit met beschadigde veiligheidsvoorzieningen, beschermroosters, zonder werkende motorrem of zonder aangebouwde

veiligheidsvoorzieningen, b. v. zonder uitwerpklep of zonder grasopvanginrichting.

Gebruik om veiligheidsredenen altijd een onbeschadigde grasopvangbox.

De op het apparaat geïnstalleerde schakelinrichtingen mogen niet worden verwijderd of overbrugd (b. v. de motorstopbeugel aan de duwstang vastbinden).

Raadpleeg de informatie in de hoofdstukken 'Accu' (⇒ 4.2) en 'Oplaadapparaat' (⇒ 4.3).

4.6 Werkwijze bij het grasmaaien



Houd andere personen, in het bijzonder kinderen, en dieren uit de gevarezone. Ga voorzichtig te werk, zodat u andere personen niet in gevaar brengt.

Maai niet bij omgevingstemperaturen van minder dan +5°C.



VIKING raadt aan om bij het werk steeds gehoorbescherming te dragen. Wanneer het geluidsdrukkniveau op de werkplek 80 dB(A) overschrijdt moet principeel gehoorbescherming gedragen worden.



Niet bij regen maaien. Werken bij regen of in een natte omgeving kan schade aan het apparaat tot gevolg hebben.

Maai niet als het gras nat is en maai nooit als het regent. Door nat gras is er een verhoogde kans op ongevallen (minder stabiele ondergrond voor de gebruiker).

Laat het apparaat niet in de regen staan.

Maai alleen bij daglicht of bij goede verlichting.

Start het apparaat op een vlakke ondergrond. Bij het starten van de motor mag het apparaat niet worden gekanteld.

Werk alleen met de grasmaaier als het accuvak gesloten is (⇒ 9.2).

Start het apparaat voorzichtig, aanwijzingen in het hoofdstuk 'Apparaat in gebruik nemen' (⇒ 12.) opvolgen. Hou uw voeten op voldoende afstand van het snijgereedschap.

Werk altijd stapvoets en ga bij het werken met het apparaat vooral niet rennen. Door snel te lopen met het apparaat is er meer kans op letsel door struikelen, uitglijden enz.

Schakel de motor uit,

- als de maaier bij het transport over andere ondergronden dan gras moet worden opgetild,
- als u de grasmaaier van en naar het maaivlak verplaatst,
- voordat u de grasopvangbox verwijderd.

Zorg altijd voor een goede stand op hellingen. Maai niet op zeer steile hellingen om te voorkomen dat u de controle over het apparaat verliest.

Wees bijzonder voorzichtig als u op een helling van richting verandert om te voorkomen dat u de controle over het apparaat verliest.

Maai dwars op de helling, nooit naar boven of naar beneden om bij het eventueel verliezen van de controle over het apparaat niet nog eens door de rijdende grasmaaier te worden geraakt.

Let op - gevaar voor struikelen!

Wees bijzonder voorzichtig bij het achteruitrijden en bij het trekken van de grasmaaier.

Wees bijzonder voorzichtig als u het apparaat omdraait of naar u toe trekt.

Om veiligheidsredenen mag het apparaat niet op hellingen met een stijging van meer dan 25° (46,6 %) worden gebruikt.

Gevaar voor letsel!

Een stijging van de helling van 25° (46,6%) betekent een verticale stijging van 46,6 cm bij een horizontale lengte van 100 cm.

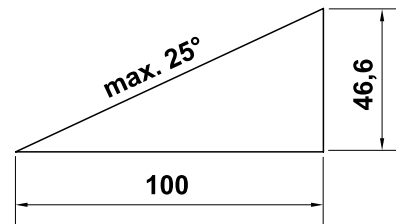

STOP

Neem de naloop van het werkgereedschap in acht. Het duurt meerdere seconden voordat het helemaal tot stilstand is gekomen.



Probeer niet om het mes te inspecteren zolang de grasmaaier werkt. Zolang het maaimes loopt, mag de uitwerpklep niet worden geopend en/of mag de grasopvangbox niet worden verwijderd. Het ronddraaiende mes kan letsels veroorzaken.

Bevestig nooit voorwerpen aan de duwstang (b. v. werkkleding).

Het mes moet regelmatig worden gecontroleerd op veilige montage, schade en slijtage (⇒ 13.6).



Opgelet - kans op letsel!

Houd handen of voeten nooit tegen of onder draaiende onderdelen. Raak het ronddraaiende mes nooit aan. Blijf altijd uit de buurt van de uitwerpopening. Neem steeds de door de duwstang bepaalde veiligheidsafstand in acht.

Herhaaldelijke inschakelingen binnen korte tijd, in het bijzonder het “spelen” met de startknop, moeten vermeden worden. Gevaar voor oververhitting van de motor!

Een maaier met draaiende motor of aangesloten veiligheidsstekker mag nooit worden opgetild of gedragen.

Vervoer geen personen, met name kinderen of voorwerpen, met het apparaat.



Schakel de motor uit, trek de veiligheidsstekker eruit en controleer of het

snijgereedschap geheel stilstaat,

- voordat u de accu verwijdert;
- voordat u blokkades opheft of verstoppingen in het uitwerpkanaal verwijdert;
- als de grasmaaier ongebruikelijk sterk begint te trillen. Het gehele apparaat, met name het snijgereedschap, moet in dit geval op eventuele beschadigingen en loszittende onderdelen worden gecontroleerd. Beschadigde onderdelen moeten vóór het verder gebruiken worden vervangen, losse onderdelen moeten worden bevestigd/vastgeschroefd.

- als het snijgereedschap een vreemd voorwerp heeft geraakt. Het snijgereedschap moet op eventuele schade worden gecontroleerd. De grasmaaier mag niet worden gebruikt als de messenas of motoras beschadigd of verbogen is. **Kans op letsel door defecte onderdelen!**
- voordat u de maaier controleert, reinigt of werkzaamheden aan de maaier uitvoert, b. v. snijhoogte instellen, duwstang omklappen/instellen;
- voordat u het apparaat verlaat of als het apparaat zonder toezicht is;
- voordat u het apparaat optilt of draagt;
- vóór het transport.

4.7 Onderhoud, reiniging, reparaties en opslag



Voordat u werkzaamheden aan het apparaat verricht, voordat u de maaier instelt of reinigt, motor uitschakelen, veiligheidsstekker eruit trekken en eventueel accu verwijderen.



Draag altijd stevige handschoenen bij werkzaamheden aan de snijgereedschap.

Laat het apparaat voor opslag in een gesloten ruimte, voor onderhoud en voor reiniging volledig afkoelen.

Verricht alleen onderhoudswerkzaamheden die in de gebruiksaanwijzing worden beschreven. Laat alle andere werkzaamheden door een vakhandelaar uitvoeren.

VIKING raadt aan onderhoudswerkzaamheden en reparaties uitsluitend bij uw VIKING vakhandelaar te

laten uitvoeren.

VIKING vakhandelaars volgen regelmatig cursussen en krijgen voortdurend technische informatie ter beschikking gesteld.

Neem altijd contact op met een vakhandelaar als u niet over de vereiste kennis of gereedschappen beschikt (VIKING beveelt u de VIKING vakhandelaar aan).

Gebruik uitsluitend hoogwaardige gereedschappen, accessoires en reserveonderdelen. Anders is er kans op letsel of schade aan het apparaat.

VIKING raadt aan originele gereedschappen, accessoires en onderdelen van VIKING te gebruiken. Deze zijn wat betreft eigenschappen optimaal op het apparaat en de eisen van de gebruiker afgestemd. Originele VIKING reserveonderdelen zijn herkenbaar aan het VIKING reserveonderdeelnummer, aan het opschrift VIKING en eventueel aan het VIKING reserveonderdeelteken. Op kleine onderdelen kan ook alleen het teken staan.

Zorg voor een veilig gebruik van het apparaat doordat alle moeren, bouten en schroeven goed zijn aangehaald.

Controleer regelmatig of de grasopvangbox versleten of beschadigd is of niet goed meer werkt.

Als het snijgereedschap of de grasmaaier op een hindernis of een vreemd voorwerp stuit, moet de motor worden uitgeschakeld, de veiligheidsstekker eruit worden getrokken en door een deskundige worden gecontroleerd.

Om brandgevaar te voorkomen, moet u de gebieden tussen de motorkap en de behuizing, in het bijzonder de luchtopeningen vrij houden van b. v. gras, stro, mos, bladeren of uitstromend vet.

Als onderdelen of veiligheidsvoorzieningen voor onderhoudswerkzaamheden zijn verwijderd, moeten deze weer meteen en correct worden aangebracht.

Grasmaaier na het gebruik zorgvuldig reinigen.

Gebruik nooit hogedrukreinigers en reinig de grasmaaier niet onder stromend water (b. v. met een tuinslang). Gebruik geen agressieve reinigingsmiddelen. Dergelijke reinigingsmiddelen kunnen kunststoffen en metalen zodanig beschadigen dat de veiligheid van uw VIKING apparaat wellicht in het geding komt.

Inspecteer regelmatig het gehele apparaat, in het bijzonder voor de opslag van het apparaat tijdens een langere werkpauze (winterpauze), op slijtage of beschadigingen. Vervang versleten of beschadigde onderdelen, zodat het apparaat altijd veilig kan worden gebruikt.

Sla de afgekoelde grasmaaier en accu en veiligheidsstekker in een droge, goed geventileerde en afgesloten ruimte buiten bereik van kinderen op.

4.8 Afvoer

Voer een apparaat aan het eind van de levensduur ervan op de daarvoor bestemde wijze af. Maak het apparaat onbruikbaar vóór het als afval verwerkt wordt. Verwijder ter voorkoming van ongevallen in het bijzonder de veiligheidsstekker en de elektrische kabel naar de motor.

Kans op letsel door het maimes!

Laat ook een grasmaaier aan het eind van de levensduur ervan nooit zonder toezicht staan. Bewaar het apparaat en het maimes altijd buiten het bereik van kinderen.

Accu's moeten gescheiden van de grasmaaier worden afgevoerd. Zorg ervoor dat accu's voor het afvoeren ontladen zijn (b. v. door de motor te laten draaien) en veilig en milieuvriendelijk worden afgevoerd.

5. Toelichting van de symbolen



Let op!

Lees vóór inbedrijfstelling de gebruiksaanwijzing.



Gevaar voor letsel!

Houd andere personen uit de gevarezone.

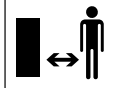

Let op – scherpe messen!

Messen draaien na het uitschakelen van de elektromotor verder. Vóór onderhoudswerkzaamheden de blokkering (veiligheidsstekker) ongedaan maken.

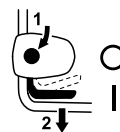

MA 339:
motor starten.



MA 339 C:
motor starten.



MA 339 C:
motor uitschakelen.

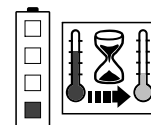

Accu is te warm. Opladen start na het afkoelen c.q. accu kan pas na het afkoelen worden gebruikt.

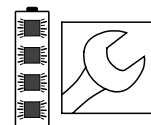

De accu is defect en moet worden vervangen.

6. Leveringsomvang



Pos.	Omschrijving	Aant.
A	Basisapparaat	1
B	Bovenste gedeelte van de grasopvangbox	1
C	Onderste gedeelte van de grasopvangbox	1
D	Pen	2
N	Veiligheidsstekker	1
O	Oplaadapparaat	
P	Accu	
•	Gebruiksaanwijzing	1

MA 339 C:

E	Schijf	2
F	Bout	1
G	Pin	1
H	Klemstuk	2
I	Snelspanner	1

MA 339:

J	Bout met vlakke kop	2
K	Kabelgeleiding	1
L	Draaiknop	2
M	Kabelclip	1



De geleverde onderdelen kunnen per land en per type uitvoering verschillen.

7. Apparaat klaarmaken voor gebruik

7.1 Algemeen



Gevaar voor letsel

Neem de veiligheidswaarschuwingen in het hoofdstuk „Voor uw veiligheid“ in acht. (⇒ 4.).



Trek met name voor alle werkzaamheden aan de grasmaaier de veiligheidsstekker eruit (⇒ 9.1).

- Zet het apparaat voor alle beschreven werkzaamheden op een vlakke en stevige ondergrond.



Bij aflevering zijn de accu's ca. 30% opgeladen. Daarom moeten ze vóór de eerste ingebruikname worden opgeladen.

- Accu opladen (⇒ 8.4).

7.2 Enkele duwstang monteren (MA 339 C)



- Enkele duwstang (1) in werkstand in duwstangconsole (2) plaatsen en vasthouden.
- Klemstukken (H) links en rechts zoals afgebeeld in duwstangconsole (2) leggen. Ring (E) op bout (F) schuiven en bout (F) van binnen naar buiten door klemstukken en onderstuk duwstang geleiden.
- Ring (E) aanbrengen.
- Pennen (G) in snelspanner (I) zetten en beide samen op bout (F) schroeven.
- Snelspanner (3) sluiten.
- De snelspanner (3) moet zo stevig vastgedraaid zijn dat deze geheel kan worden gesloten en de duwstang dan stevig in de duwstangconsole zit. Zo nodig snelspanner weer losdraaien en bout (F) erin of eruit draaien.

Elektrokabel monteren:

- Elektrokabel (1) zoals afgebeeld in kabellabyrint (2) op de duwstangconsole leggen. Op juiste positie van de kabelbinder (3) in het kabellabyrint letten.
- Elektrokabel (1) in houder (4) op de duwstangmanchet drukken. De elektrokabel moet bij het onderstuk duwstang strak tegen de buis van de duwstang liggen.

7.3 Dubbele duwstang monteren (MA 339)



Bovenstuk duwstang monteren:

- Bout met vlakke kop (J) door de kabelgeleiding (K) steken en de elektrokabel (1) vasthaken.
- Dubbele duwstang (2) op beide onderstukken duwstang (3) steken. Bouten met vlakke kop (J) – rechts met kabelgeleiding (K), links zonder – van binnen naar buiten door boringen steken en met draaiknoppen (L) vastschroeven.

Kabelclip monteren:

- Elektrokabel (1) met kabelclip (M) op bovenstuk duwstang bevestigen. Houd op het bovenstuk van de duwstang een afstand van 25 - 27 cm tussen kabelclip en schakelaar aan.

7.4 Grasopvangbox in elkaar zetten



- Bovenstuk van grasopvangbox (B) op onderstuk van grasopvangbox (C) plaatsen. De juiste positie in de geleiders (1) respecteren.
- Bouten (D) van binnen door de betreffende openingen drukken.
- Laat het bovenstuk van de grasopvangbox (B) in het onderstuk van de grasopvangbox klikken door hier licht op te drukken.
- Grasopvangbox vasthaken (⇒ 9.5).

8. Accu en oplaadapparaat

8.1 Algemeen

De grasmaaiers **MA 339** en **MA 339 C** werken met oplaadbare accu's.

Dit zijn uitsluitend hoogwaardige **STIHL lithium-ionaccu's** van het type 'AP'.

De evt. meegeleverde accu's zijn optimaal geschikt voor de specifieke toepassing, maar alle in de vakhandel verkrijgbare STIHL lithium-ionaccu's (**AP 80**, **AP 115**, **AP 120**, **AP 160** ...) kunnen worden gebruikt.

De elektronica van de grasmaaiër wisselt gegevens met de geplaatste accu uit en past het vermogen van de elektromotor aan de betreffende capaciteit aan.

8.2 Oplaadapparaat aansluiten



- Voedingsstekker (1) op stopcontact (2) aansluiten.
- Na het aansluiten van het oplaadapparaat op de voeding volgt er een zelftest. Hierbij licht de LED (3) op het oplaadapparaat gedurende ca. 1 seconde groen en daarna rood op en dooft weer (⇒ 8.6).

8.3 Accu verwijderen/plaatsen



- Accuvak openen en veiligheidsstekker eruit trekken (⇒ 9.1).



Accu verwijderen:

- Accu (1) naar boven eruit trekken.

Accu plaatsen:

- Accu (1) zoals afgebeeld onder lichte druk in het accuvak plaatsen en deksel sluiten.

8.4 Accu opladen



- Accu uit accuvak nemen (⇒ 8.3).
- Oplaadapparaat aansluiten (⇒ 8.2).
- Accu (1) in het oplaadapparaat (2) schuiven totdat u weerstand voelt, dan helemaal erin drukken. Groene LED's op de accu en het oplaadapparaat (3) geven aan dat de accu wordt opgeladen.
- Na het volledig opladen van de accu doven de LED's op de accu en het oplaadapparaat. Accu uit het oplaadapparaat nemen en in het accuvak plaatsen (⇒ 8.3).

Opladen

Het oplaadapparaat herkent automatisch het type accu en past het laden hierop aan.

De accu's worden tijdens het opladen gekoeld – bij het snellaadapparaat (**AL 300**, **AL 500**) met een ventilator, bij het snellaadapparaat (**AL 100**) met de natuurlijke luchtstroming in de betreffende ruimte.

Op de accu geven LED's het oplaadniveau aan (⇒ 8.5).

Na het volledig opladen van de accu schakelt het oplaadapparaat automatisch uit en doven de LED's op de accu en op het oplaadapparaat.

De oplaadtijd hangt af van diverse factoren, zoals b. v. de staat van de accu of de omgevingstemperatuur en kan daarom van de vermelde oplaadtijden (⇒ 19.) afwijken.

Bij het plaatsen van een warme accu in het oplaadapparaat wordt de oplaadtijd evt. langer, omdat de accu voor het opladen moet worden afgekoeld.

8.5 LED-lampje op de accu



- Knop (1) indrukken om het lampje te activeren – lampje dooft na 5 seconden vanzelf.

LED-meldingen:

de LED's kunnen groen of rood branden of knipperen.

LED brandt **groen**.

 LED knippert **groen**.

LED brandt **rood**.

 LED knippert **rood**.

Groene LED's melden normale werking, rode LED's een storing.

Bij het opladen:

de LED's geven het oplaadniveau door oplichten en knipperen aan.

Bij het opladen wordt de momenteel bereikte capaciteit aangeduid door een groen knipperende LED.

Na het opladen worden de LED's automatisch uitgeschakeld.

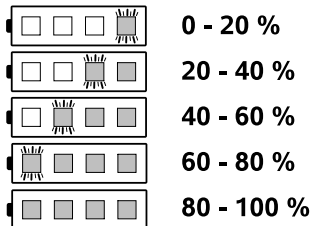

Tijdens het werken:

de LED's geven het oplaadniveau door oplichten en knipperen aan.

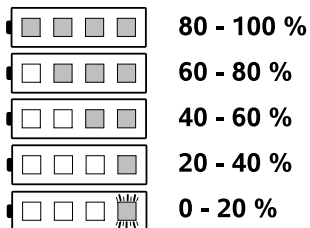

Storingen

Er brandt een rode LED

Bij het opladen:

Accu is te warm of te koud om het opladen te kunnen opstarten. Na het afkoelen of opwarmen van de accu begint het opladen automatisch.



Tijdens het werken:

Accu is te warm. Apparaat schakelt uit - accu uit de grasmaaier nemen en enige tijd laten afkoelen.



Er knipperen vier rode LED's

De accu is defect en moet worden vervangen.

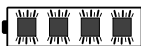

Er branden drie rode LED's

De grasmaaier is te warm – laten afkoelen.



Er knipperen drie rode LED's

De grasmaaier is defect en moet door de vakhandelaar worden geïnspecteerd. VIKING beveelt u de VIKING vakhandelaar aan.

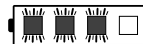

8.6 LED-lampje op het oplaadapparaat



- De LED (1) op het oplaadapparaat kan groen branden of rood knipperen.

Permanent groen:

de accu wordt opgeladen of eerst afgekoeld om daarna te kunnen worden opgeladen. De groene LED dooft zodra de accu geheel opgeladen is.

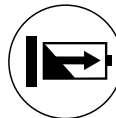

Knippert rood:

het opladen kan niet worden opgestart.



Mogelijke oorzaken:

- Geen elektrisch contact tussen accu en oplaadapparaat – accu verwijderen en opnieuw plaatsen (⇒ 8.4).
- Accu defect (⇒ 8.5).
- Oplaadapparaat defect - oplaadapparaat door de vakhandelaar laten inspecteren. VIKING beveelt u de VIKING vakhandelaar aan.

9. Bedieningselementen

9.1 Veiligheidsstekker



De grasmaaiers **MA 339** en **MA 339 C** zijn voorzien van een veiligheidsstekker.

De apparaten kunnen alleen werken als de veiligheidsstekker in de daarvoor bedoelde positie in het accuvak zit.

Voor het transport, voor onderhouds- en reinigingswerkzaamheden en voor de inspectie van de grasmaaier moet de veiligheidsstekker eruit worden getrokken.

Veiligheidsstekker aansluiten:

- accuvak openen (⇒ 9.2).
- Veiligheidsstekker (1) geheel in voet (2) drukken en accuvak daarna weer sluiten.

Veiligheidsstekker lostrekken:

- accuvak openen (⇒ 9.2).
- Veiligheidsstekker (1) uit voet (2) trekken en gescheiden van de grasmaaier bewaren.

9.2 Accuvak



 Werk alleen met de grasmaaier als het accuvak gesloten is.

Batterijvak openen:

- bevestigingsneus (1) iets indrukken en deksel (2) naar achteren open klappen.

Batterijvak sluiten:

- deksel (2) dicht klappen en bevestigingsneus (1) laten vastklikken.

9.3 Enkele duwstang (MA 339 C)



De grasmaaier **MA 339 C** is voorzien van een instelbare telescoopduwstang.



Gevaar voor knellen!

Door het losdraaien van de snelspanners kan de duwstang omklappen of in elkaar worden gedrukt. Houd de duwstang (1) daarom steeds met een hand op het hoogste punt vast, terwijl u de snelspanners opent.

1 Duwstang omklappen:

Transportstand (voor het reinigen van het apparaat en voor ruimtebesparend transporteren en opslaan):

- Duwstang op laagste stand zetten.
- Duwstang (1) met een hand vasthouden en snelspanners (2) openen.
- Duwstang (1) naar voren omklappen.
- Zo nodig kan de snelspanner (2) worden gesloten en de duwstang in de transportstand worden vastgezet.

Werkstand (voor het duwen van het apparaat):

- Duwstang (1) naar achteren opklappen en met een hand vasthouden.
- Snelspanner (2) sluiten.

- De snelspanner (2) moet zo stevig vastgedraaid zijn dat deze geheel kan worden gesloten en de duwstang dan stevig in de duwstangconsole zit. Zo nodig snelspanner weer losdraaien en bout (3) erin of eruit draaien.

- Hoogte van duwstang instellen.

2 Hoogteverstelling:

de hoogte van de telescoopduwstang kan traploos worden ingesteld:

- Bovenstuk duwstang (4) met een hand vasthouden en snelspanners (5) openen.
- Bovenstuk duwstang (4) uit onderstuk duwstang trekken of in onderstuk duwstang schuiven en duwstang op gewenste hoogte zetten.
- Bovenstuk duwstang (4) met een hand vasthouden en snelspanners (5) sluiten.
- De snelspanner (5) moet zo stevig vastgedraaid zijn dat deze geheel kan worden gesloten en het bovenstuk duwstang stevig in het onderstuk duwstang zit. Zo nodig snelspanner weer losdraaien en kartelmoer (6) verdraaien.

9.4 Dubbele duwstang (MA 339)



Gevaar voor knellen!

Door het losdraaien van de draaiknoppen kan het bovenstuk van de duwstang omklappen. Houd het bovenstuk van de duwstang (2) daarom steeds op het hoogste punt met één hand vast, terwijl u de draaiknoppen losdraait.

Duwstang omklappen:

Transportstand (voor het reinigen van het apparaat en voor ruimtebesparend transporteren en opslaan):

- Draai de draaiknoppen (1) zo ver los dat deze gemakkelijk over de schroefdraadlose gedeeltes heen en weer gaan en klap het bovenstuk duwstang (2) naar voren om.

Werkstand (voor het duwen van het apparaat):

- Bovenstuk duwstang (2) naar achteren opklappen en met een hand vasthouden.
- Draaiknoppen (1) vastschroeven. Op juiste positie van de kabelgeleider (3) letten.

9.5 Grasopvangbox



Monteren:

- Uitwerplep (1) openen en vasthouden.
- Haak de grasopvangbox (2) met de bevestigingsnokken (3) in de bevestigingen (4) achterop het apparaat.
- Uitwerplep (1) sluiten.

Demonteren:

- Uitwerplep (1) openen en vasthouden.
- Grasopvangbox (2) optillen en naar achteren wegnemen.
- Uitwerplep (1) sluiten.

9.6 Centrale snijhoogteverstelling



Er kunnen **vijf** verschillende snijhoogtes tussen **30 mm** en **70 mm** worden ingesteld.

Stand 1 = laagste snijhoogte

Stand 5 = hoogste snijhoogte

Grasmaaier voor Groot-Brittannië:

Er kunnen **zes** verschillende snijhoogtes tussen **20 mm** en **70 mm** worden ingesteld.

Stand 5 = laagste snijhoogte

Stand 5 = hoogste snijhoogte



Ter voorkoming van schade moet de laagste snijhoogte alleen worden gebruikt op gazons zonder oneffenheden.

Snijhoogte instellen:

- Hendel hoogteverstelling (1) iets van de grasmaaier wegdrücken totdat de klemnokken (2) de hendel vrijgeven.
- **Hogere snijhoogte:**
grasmaaier met de hendel hoogteverstelling (1) omhoog zetten (hendel wordt naar voren geschoven).
- **Lagere snijhoogte:**
grasmaaier met de hendel hoogteverstelling (1) omlaag zetten (hendel wordt naar achteren geschoven).
- Hendel hoogteverstelling (1) naar de grasmaaier drukken totdat de klemnokken (2) in de hendel vallen. De geselecteerde snijhoogte kan op de voorste klemnok (3) worden afgelezen.

10. Aanwijzingen voor werken

10.1 Algemeen

Door regelmatig te maaien en het gras kort te houden, krijgt u een mooi en dicht gazon.

Maai het gazon bij warm en droog weer niet te kort, omdat het anders door de zon verbrandt en er lelijk uit gaat zien!

Met een scherp mes is het maaibeeld mooier dan met een bot mes. Slijp het daarom regelmatig (VIKING vakhandelaar)

Snijvermogen

Het snijvermogen (werktijd van de accu) hangt af van de eigenschappen van het gras en de gekozen snijhoogte. U vergroot het snijvermogen als volgt:

- gazon vaker maaien,
- snijhoogte hoger zetten,
- rijsnelheid verlagen,
- gazon voor het maaien laten opdrogen.

Indien gewenst kunt u extra STIHL lithium-ionaccu's (speciale accessoires) aanschaffen.

10.2 Maaien op hellingen



Om veiligheidsredenen mag de grasmaaier uitsluitend bij hellingen tot max. 25° worden gebruikt. 25° (46,6°) betekent een verticale stijging van 46,6 cm bij een horizontaal traject van 100 cm.

10.3 Juiste belasting van de elektromotor

Schakel de grasmaaier niet in hoog gras of met de laagste snijhoogte in.

De grasmaaier mag slechts zo sterk worden belast, dat het elektromotortoerental daarbij niet aanzienlijk daalt.

Stel bij een dalend toerental een hogere snijhoogte in en/of reduceer de snelheid vooruit.

10.4 Als het maaimes blokkeert

Zet onmiddellijk de elektromotor af en trek de veiligheidsstekker eruit. Ruim vervolgens de oorzaak van de storing uit de weg.

10.5 Thermische overbelastingsbeveiliging van de elektromotor

Treedt tijdens het werken een overbelasting op, dan schakelt de thermische overbelastingsbeveiliging de elektromotor automatisch uit.

Oorzaken van overbelasting:

- maaien van te hoog gras of bij te laag ingestelde snijhoogte,
- te grote snelheid vooruit,
- slechte reiniging van de koelluchttoevoer (ventilatiesleuven).

Opnieuw in gebruik nemen

Na een afkoelingsperiode van max. 10 min. (afhankelijk van de omgevingstemperatuur) kan het apparaat weer normaal worden ingeschakeld (⇒ 12.).

11. Veiligheidsvoorzieningen

11.1 Veiligheidsstekker

De elektromotor kan alleen worden ingeschakeld als de veiligheidsstekker aangesloten is (⇒ 9.1).

11.2 Bediening met twee handen

De elektromotor kan alleen worden ingeschakeld door de startknop met de rechterhand in te drukken en vast te houden en daarna de motorstopbeugel met de linkerhand naar de duwstang te trekken.

11.3 Uitlooprem

Na het loslaten van de motorstopbeugel komt het maimes na minder dan 3 seconden tot stilstand.

Een geïntegreerde uitlooprem verkort de uitlooptijd tot de stilstand van de messen.

12. Apparaat in gebruik nemen

12.1 Voorbereidende maatregelen



Gevaar voor letsel!

Neem de veiligheidswaarschuwingen in het hoofdstuk „Voor uw veiligheid“ in acht. (⇒ 4.).

- Accu opladen (⇒ 8.4).
- Veiligheidsstekker aansluiten (⇒ 9.1).

12.2 Grasmaaier inschakelen



Start de motor niet in hoog gras of op de laagste snijhoogte, om moeilijk starten te voorkomen.

- Druk de startknop (1) in en houd deze ingedrukt. Trek de motorstopbeugel (2) naar de duwstang en houd deze vast.
- De startknop (1) kan na het bedienen van de motorstopbeugel (2) worden losgelaten.

12.3 Grasmaaier uitschakelen



- Motorstopbeugel (1) loslaten. De motor en het maimes komen na een korte uitlooptijd tot stilstand.

12.4 Inhoudsindicatie



Op het bovenstuk van de grasopvangbox bevindt zich een inhoudsindicatie (1).

De luchtstroom die door het draaien van het maimes wordt veroorzaakt en waardoor de grasopvangbox wordt gevuld, tilt de inhoudsindicatie op (2): De grasopvangbox wordt gevuld met maaigoed.

Naarmate er meer gras in de grasopvangbox komt, wordt deze luchtstroom minder krachtig en zakt de inhoudsindicatie (3):

- Volle grasopvangbox ledigen (⇒ 12.5).

12.5 Grasopvangbox ledigen



- Motor uitschakelen (⇒ 12.3) en grasopvangbox losmaken (⇒ 9.5).
- De grasopvangbox bij de sluitlip grasopvangbox (1) openen en het bovenstuk van de grasopvangbox (2) naar boven openklappen.
- Grasopvangbox zoals afgebeeld aan de handgrepen in het bovenstuk grasopvangbox (3) en in het onderstuk grasopvangbox (4) vasthouden en ledigen.

13. Onderhoud

13.1 Algemeen



Gevaar voor letsel

Neem de veiligheidswaarschuwingen in het hoofdstuk „Voor uw veiligheid“ in acht. (⇒ 4.).



Trek met name voor alle werkzaamheden aan de grasmaaier de veiligheidsstekker eruit (⇒ 9.1).

Jaarlijks onderhoud door de vakhandelaar:

De grasmaaier moet elk jaar door een vakhandelaar worden geïnspecteerd. VIKING beveelt u de VIKING vakhandelaar aan.

13.2 Apparaat reinigen

Onderhoudsinterval: na elk gebruik



- Accu verwijderen (⇒ 8.3).
- Grasopvangbox losmaken (⇒ 9.5).



Gevaar voor letsel!

Plaats de maaier op een vaste, horizontale en effen ondergrond voordat u de maaier op zijn kant zet. Apparaat kan bij werkzaamheden in de reinigingspositie omvallen. Sta altijd aan de zijkant van het apparaat. Werk nooit vóór of achter de maaier.

Reinigingspositie MA 339 C:

- Enkele duwstang omklappen (⇒ 9.3).
- Uitwerpklep (1) optillen, grasmaaier omhoog kantelen en op de duwstangconsole (2) zetten.
- Duwstang (3) op de bodem laten rusten en met snelspanner (4) in deze positie vastzetten.

Reinigingspositie MA 339:

- Dubbele duwstang omklappen (⇒ 9.4).
- Grasmaaier omhoog kantelen en op de onderstukken van de duwstang (5) zetten.

Aanwijzingen voor het reinigen:

Reinig het apparaat na elk gebruik grondig. Door uw apparaat voorzichtig te behandelen, beschermt u het tegen beschadigingen en verlengt u de levensduur.

Verwijder verontreinigingen van de koelluchttoevoer (ventilatiesleuven) tussen de motorkap en het onderstuk van de behuizing om voldoende koeling van de motor te kunnen garanderen.

Reinig het maaimes.

Reinig de onderkant van de grasmaaier met een borstel en water. Maak eerst de aangekoekte grasresten in de behuizing en in het uitwerpkanaal met een houten staaf los.

Richt nooit harde waterstralen op motordelen, afdichtingen, lagers en elektrische onderdelen zoals accu's of schakelaars. Dit kan leiden tot dure reparaties.

Als u vuil niet met water, met een borstel of met een doek kunt verwijderen, raad VIKING aan een speciaal reinigingsmiddel te gebruiken (b. v. STIHL speciale reiniger).

13.3 Elektromotor en wielen

De elektromotor is onderhoudsvrij.

De lagers van de wielen zijn onderhoudsvrij.

13.4 Accu

Onderhoudsinterval: voor elk gebruik

Inspecteer visueel of de accu niet beschadigd is. Accu's met zichtbare beschadigingen (b. v. scheuren of uitstromende vloeistof) mogen niet worden gebruikt.

13.5 Oplaadapparaat

Onderhoudsinterval: voor elk gebruik

Aansluitkabel op beschadigingen controleren en ventilatiesleuven van eventueel vuil ontdoen.

13.6 Maimes onderhouden

Onderhoudsinterval: voor elk gebruik



- Klap de grasmaaier omhoog in de reinigingspositie (⇒ 13.2).
- Reinig het maaimes (1) en controleer het op beschadigingen (inkepingen of scheuren) en slijtage. Vervang het maaimes indien nodig.

- Dikte van het mes op minstens 5 punten met schuifmaat (2) meten. Met name ook bij de mesvleugels is de minimale dikte essentieel.

- Leg een liniaal (3) tegen de voorste mesrand en meet de slijtage.

Slijtagegrenzen:

De dikte van het mes moet overal minstens **1,6 mm** zijn.

De lemmeten mogen bij het slijpen maximaal **5 mm** worden afgeslepen.

Als niet het meegeleverde mes, maar bijv. het als accessoire verkrijgbare mulchmes op de grasmaaier gemonteerd is, gelden navenant andere slijtagegrenzen (zie gebruiksaanwijzing Kit 339).



Gevaar voor letsel!

Een versleten of beschadigd mes kan afbreken en ernstig letsel veroorzaken. Neem daarom altijd de onderhoudsinstructies voor het mes in acht.

De grasmaaier mag met name niet in gebruik worden genomen als er onderdelen van de snijeenheid (bestaande uit maaimes, mesbout en meshouder) beschadigd of versleten zijn.

Afhankelijk van de toepassing en de gebruiksduur zijn de messen in meer of mindere mate slijtagegevoelig. Als u het apparaat op een zanderige ondergrond in droge omstandigheden gebruikt, slijt het mes door een sterkere belasting sneller dan gemiddeld.

Vervang bij het vervangen van het maaimes ook altijd de mesbout (4).

13.7 Maaimes demonteren en monteren



Mesbout ter voorkoming van schade met een passende verwisselbare inbuskop (22 mm) los- en vastschroeven.

1 Demontieren:

- geschikt houten blok (1) voor het tegenhouden van het maaimes (2) gebruiken.
- Mesbout (3) eruit schroeven en maaimes (2) wegnemen.

2 Monteren:



Gevaar voor letsel!

Het maaimes (2) kan alleen zoals afgebeeld worden gemonteerd. De lippen (6) moeten naar onder en de sterk gebogen mesvleugels moeten naar boven wijzen.

Het voorgeschreven aandraaimoment van de mesbouten van **10 - 15 Nm** moet precies worden aangehouden, omdat een veilige bevestiging van het snijgereedschap daarvan afhankelijk is. Mesbout (3) extra met **Loctite 243** borgen.

- Montagevlak en bus van het mes reinigen.
- Maaimes (2) met de omhooggebogen randen naar boven monteren. De bevestigingsnokken (4) moeten in de boringen (5) van het maaimes worden geplaatst.
- Geschikt houten blok (1) voor het tegenhouden van het maaimes (2) gebruiken.

- Mesbout (3) met een aandraaimoment van **10 - 15 Nm** vastdraaien.

13.8 Maaimes slijpen



Gevaar voor letsel!

Controleer het mes vóór het inbouwen op beschadigingen. Het mes moet worden vervangen zodra inkepingen of scheuren te zien zijn, als het snijgereedschap meer dan 5 mm afgesleten is, of als het mes ergens dunner dan 1,6 mm is (⇒ 13.6).

VIKING raadt aan om het maaimes door een vakman te laten slijpen. Bij een onjuist geslepen mes (onjuiste slijphoek, onbalans enz.) komt de goede werking van het apparaat in het gedrang.

Aanwijzingen voor het slijpen:

- Maaimes demonteren (⇒ 13.7).
- Koel het maaimes tijdens het slijpen, bijv. met water. Het mes mag niet blauw worden, omdat anders de snijresultaten minder worden.
- Het mes gelijkmatig slijpen om vibraties door onbalans te voorkomen.
- Met een hoek van 30° slijpen.
- Verwijder eventueel na het slijpen bramen op het lemmet met fijnkorrelig schuurpapier.

13.9 Opslag (winterpauze)

Grasmaaier opslaan:



Trek de veiligheidsstekker los en verwijder de accu.

Veiligheidsstekker gescheiden van grasmaaier en buiten bereik van onbevoegden, met name van kinderen, bewaren.

Grasmaaier in een droge, afgesloten en stofvrije ruimte opslaan. Beveilig het apparaat tegen gebruik door onbevoegden (b. v. door kinderen).

De grasmaaier mag alleen in goede staat worden opgeslagen, zo nodig duwstang omklappen.

Zorg ervoor dat alle moeren, bouten en schroeven vast zijn aangedraaid, vernieuw onleesbaar geworden waarschuwingaanwijzingen op het apparaat, controleer het gehele apparaat op slijtage of beschadigingen. Vervang versleten of beschadigde onderdelen.

Eventuele storingen aan het apparaat moeten in de regel voor het opbergen worden verholpen.

Neem bij een langere stilstand van de grasmaaier (winterpauze) de volgende punten in acht:

- Maak alle onderdelen aan de buitenkant van het apparaat zorgvuldig schoon.
- Smeer alle bewegende delen goed met olie of vet.

Accu's opslaan:

Accu uit het accuvak of uit het oplaadapparaat nemen en in een droge, afgesloten en stofvrije ruimte opslaan. Beveilig accu's tegen gebruik door onbevoegden (b. v. door kinderen).

Reserveaccu's niet ongebruikt opslaan - afwisselend gebruiken.

Accu's voor een optimale levensduur bij +10°C tot +20°C en bij een oplaadniveau van ca. 30% opslaan.

Oplaadapparaat opslaan:

verwijder de accu en trek de netstekker eruit.

Oplaadapparaat in een droge, afgesloten en stofvrije ruimte opslaan. Beveilig het apparaat tegen gebruik door onbevoegden (b. v. door kinderen).

14. Transport

14.1 Grasmaaier dragen en bevestigen



Gevaar voor letsel!

Neem de veiligheidswaarschuwingen in het hoofdstuk „Voor uw veiligheid“ in acht. (⇒ 4.).



Trek met name voor alle werkzaamheden aan de grasmaaier de veiligheidsstekker eruit (⇒ 9.1).

Ga bij het transport van lithium-ionaccu's uiterst omzichtig te werk (⇒ 4.2).

Apparaat dragen:

- Grasmaaier uitsluitend aan de handgrepen (1, 2) optillen. Houd altijd voldoende afstand tot het maimes, met name wat betreft de voeten en benen.
- Grasmaaier met beide handen, met de ene hand op de bovenste handgreep (2) en met de andere hand op de onderste handgreep (1) dragen,

of

- grasmaaier met een hand op de bovenste handgreep (2) dragen.

Apparaat vastsjorren:

- Zeker de grasmaaier met geschikte bevestigingsmiddelen op het laadopervlak.
- Maak de touwen resp. gordels aan de handgrepen (1, 2) vast.

15. Slijtage minimaliseren en schade voorkomen

Neem de volgende belangrijke aanwijzingen in acht om schade of overmatige slijtage aan uw VIKING apparaat te vermijden:

1. Slijtageonderdelen

Sommige onderdelen van het VIKING apparaat zijn ook bij reglementair gebruik aan normale slijtage onderhevig en moeten afhankelijk van de gebruikswijze en gebruiksduur tijdig worden vervangen.

Hiertoe behoren onder andere:

- mes
- grasopvangbox
- accu

2. Inachtneming van de voorschriften in deze gebruiksaanwijzing

Het VIKING apparaat moet zo zorgvuldig mogelijk worden gebruikt, onderhouden en opgeslagen, zoals omschreven in deze gebruiksaanwijzing. Voor alle beschadigingen die door het niet in acht nemen van veiligheids-, bedienings- en onderhoudsaanwijzingen worden veroorzaakt, is de gebruiker zelf verantwoordelijk.

Dit geldt met name voor:

- foutieve aansluiting (spanning).
- niet door VIKING toegelaten productwijzigingen.
- het gebruik van gereedschappen of accessoires die niet voor het apparaat zijn goedgekeurd, niet geschikt zijn of van een minder goede kwaliteit zijn.
- niet reglementair gebruik van het product.
- gebruik van het product bij sport- of wedstrijd-evenementen.
- gevolgschade door een product met defecte onderdelen verder te gebruiken.

3. Onderhoudswerkzaamheden

Alle in het hoofdstuk "Onderhoud" vermelde werkzaamheden moeten regelmatig worden uitgevoerd.

Voor zover deze onderhoudswerkzaamheden niet door de gebruiker zelf kunnen worden uitgevoerd, moeten deze aan een vakhandelaar worden overgedragen.

VIKING raadt aan onderhoudswerkzaamheden en reparaties uitsluitend bij de VIKING vakhandelaar te laten uitvoeren.

VIKING vakhandelaars volgen regelmatig cursussen en krijgen voortdurend technische informatie ter beschikking gesteld.

Worden deze werkzaamheden niet uitgevoerd, dan kan er schade ontstaan waarvoor de gebruiker verantwoordelijk is.

Hiertoe behoren onder andere:

- beschadigingen aan de aandrijfmotor door onvoldoende reiniging van de koelluchttoevoer (ventilatiesleuven).

- corrosie en andere gevolgschade door ondeskundige opslag.
- beschadigingen aan het apparaat door het gebruik van kwalitatief minderwaardige reserveonderdelen.
- beschadigingen door niet tijdig of ondeskundig uitgevoerd onderhoud resp. beschadigingen door onderhouds- of reparatiewerkzaamheden die niet in werkplaatsen van vakhandelaars zijn uitgevoerd.

16. Milieubescherming



Grasresten horen niet in de vuilnisbak, maar moeten worden gecomposteerd.

De verpakkingen, het apparaat en de accessoires zijn met recycleerbaar materiaal gefabriceerd en moeten overeenkomstig worden verwerkt.

Door materiaalresten afzonderlijk en milieubewust te verwerken, ondersteunt u de recyclage van waardevolle stoffen. Daarom moet het apparaat na afloop van de gebruikelijke levensduur als bijzonder afval worden verwerkt. Raadpleeg bij het afvoeren de informatie in het hoofdstuk 'Afvoeren' (⇒ 4.8)

Neem contact op met het Recycling Center of uw vakhandelaar voor nadere informatie over het deskundig afvoeren van afvalproducten.



Voer afvalproducten als accu's altijd op de juiste wijze af. Neem de plaatselijke voorschriften in acht. Bied de accu's niet via het huisvuil aan, maar lever deze bij de vakhandelaar of het afvalpunt voor gevaarlijke stoffen in.

Neem contact op met het Recycling Center of uw vakhandelaar voor nadere informatie over het deskundig afvoeren van afvalproducten. VIKING beveelt u de VIKING vakhandelaar aan.

16.1 Terugnameplicht

Wij verbinden ons ertoe onze apparaten met het milieulabel na hun levensduur zelf, of door een door ons aangestelde derde partij, terug te nemen om de apparaten/onderdelen te hergebruiken of op een milieuvriendelijke manier te recyclen.

17. Standaard reserveonderdelen

Maaimes

6320 702 0130

Mesbout

6310 710 2800

STIHL accu

Ga naar uw VIKING vakhandelaar voor bestelinformatie.



De bevestigingselementen van het maaimes (bijv. mesbout) moeten bij het verwisselen of monteren van het mes worden vervangen. Reserveonderdelen zijn verkrijgbaar bij de VIKING vakhandelaar.

18. CE-conformiteitsverklaring van de fabrikant

Wij,

VIKING GmbH
Hans Peter Stihl-Straße 5
A 6336 Langkampfen/Kufstein

verklaren, dat de

Grasmaaier, handgestuurd en met accu
(MA)

fabrieksmerk: VIKING
type: MA 339.0
MA 339.0 C
Productiecode 6320

en het

oplaadapparaat

fabrieksmerk: STIHL
type: AL 100
AL 300
AL 500
Productiecode 4850

overeenstemt met de volgende EG-
richtlijnen:
2000/14/EC, 2002/96/EC, 2004/108/EC,
2006/42/EC, 2006/66/EC, 2011/65/EC

De producten zijn in overeenstemming
met de volgende normen ontwikkeld:
EN 60335-1, EN 60335-2-29,
EN 60335-2-77

Toegepaste
conformiteitsbeoordelingsprocedure:
appendix VIII (2000/14/EC)

Naam en adres van de bevoegde
instantie:

TÜV Rheinland LGA Products GmbH
Tillystraße 2
D-90431 Nürnberg

Samenstelling en klassemment van de
Technische Documentatie:
Johann Weiglhofer
VIKING GmbH

Het bouwjaar en het serienummer staan
vermeld op het typeplaatje van het
apparaat.

Gemeten geluidsniveau:
89,1 dB(A)

Gegarandeerd geluidsniveau:
90 dB(A)

Langkampfen,
2015-01-02 (JJJJ-MM-DD)

VIKING GmbH

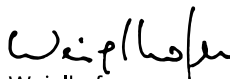

Weiglhofer

Hoofd Onderzoek en Productontwikkeling

19. Technische gegevens

Accu:

Type lithium-ion

Het apparaat is geschikt voor STIHL
accu's van het type AP.

De inzetduur van het apparaat is afhanke-
lijk van de energie van de accu (b. v.
160 Wh bij AP 160).

Oplaadapparaat AL 100 / Oplaadapparaat AL 300 / Oplaadapparaat AL 500:

Nominale spanning 220 - 240 V
Frequentie 50 Hz
Beschermingsklasse II
Classificatie IP20
Toegestane
oplaadtemperaturen: +5°C tot +40°C

Oplaadapparaat AL 100:

Nominale
stroomsterkte 0,6 A
Stroomverbruik 75 W
Oplaadstroom 1,6 A
Gewicht 0,8 kg
Oplaadtijd voor AP 115:
- tot 80 % capaciteit 110 min
- tot 100 % capaciteit 140 min
Oplaadtijd voor AP 120:
- tot 80 % capaciteit 120 min
- tot 100 % capaciteit 140 min
Oplaadtijd voor AP 160:
- tot 80 % capaciteit 150 min
- tot 100 % capaciteit 165 min

Oplaadapparaat AL 300:

Nominale
stroomsterkte 2 A
Stroomverbruik 320 W
Oplaadstroom 6,5 A
Gewicht 1,2 kg
Oplaadtijd voor AP 115:
- tot 80 % capaciteit 25 min
- tot 100 % capaciteit 55 min
Oplaadtijd voor AP 120:
- tot 80 % capaciteit 30 min
- tot 100 % capaciteit 60 min
Oplaadtijd voor AP 160:
- tot 80 % capaciteit 35 min
- tot 100 % capaciteit 60 min

Oplaadapparaat AL 500:

Nominale
stroomsterkte 2,6 A
Stroomverbruik 570 W
Oplaadstroom 12 A
Gewicht 1,2 kg

Oplaadapparaat AL 500:

Oplaadtijd voor AP 115:

- tot 80 % capaciteit 20 min

- tot 100 % capaciteit 25 min

Oplaadtijd voor AP 120:

- tot 80 % capaciteit 30 min

- tot 100 % capaciteit 60 min

Oplaadtijd voor AP 160:

- tot 80 % capaciteit 35 min

- tot 100 % capaciteit 60 min

MA 339.0 / MA 339.0 C:

Productiecode	6320
Motor, type	elektromotor
Fabrikant	Domel
Type	EC-motor
Spanning	36 V
Stroomverbruik	600 W
Beschermingsklasse:	III
Classificatie	IPX 0*
Snijvoorziening	mesbalk
Snijbreedte	37 cm
Toerental snijvoorziening	3100 omw/min.
Aandrijving mesbalk	permanent
Aanhaalkoppel messenbout	10 - 15 Nm
Wiel-Ø voor	150 mm
Wiel-Ø achter	180 mm
Grasopvangbox	40 l
Snijhoogte	30 - 70 mm
Snijhoogte (alleen voor Groot- Britannië)	20 - 70 mm
Conform richtlijn 2000/14/EC:	
Gegarandeerd geluidsniveau L_{WAd}	90 dB(A)
Conform richtlijn 2006/42/EC:	

MA 339.0 / MA 339.0 C:

Geluidsniveau op

werkplek L_{pA} 77 dB(A)

Onzekerheid K_{pA} 1 dB(A)

* Beoogde classificatie IPX 1 wordt gerealiseerd door gebruik van geschikte onderdelen.

MA 339.0:

Opgegeven trillingskarakteristiek conform EN 12096:

Gemeten waarde

a_{hw} 0,63 m/sec²

Onzekerheid K_{hw} 0,32 m/sec²

Meting conform EN 20643

l/b/h 122/42/107 cm

Gewicht (zonder
accu) 12 kg

MA 339.0 C:

Opgegeven trillingskarakteristiek conform EN 12096:

Gemeten waarde

a_{hw} 1,02 m/sec²

Onzekerheid K_{hw} 0,51 m/sec²

Meting conform EN 20643

l/b/h 128/42/107 cm

Gewicht (zonder
accu) 13 kg

Transport van STIHL accu's:

STIHL accu's voldoen aan de cf. UN-handboek ST/SG/AC.10/11/Rev.5 deel III, paragraaf 38.3 vermelde voorwaarden.

De gebruiker kan STIHL accu's bij transport over de weg zonder verdere voorwaarden naar de plaats van gebruik van het apparaat vervoeren.

Neem voor het transport per vliegtuig of per schip de landspecifieke voorschriften in acht.

Zie www.stihl.com/safety-data-sheets voor verdere aanwijzingen m.b.t. het transport

REACH:

REACH duidt op een EG-verordening inzake het registreren, analyseren en toestaan van chemicaliën. Voor informatie over het voldoen aan de REACH-verordening (EG) nr. 1907/2006 gaat u naar www.stihl.com/reach

20. Defectopsporing

✘ Neem eventueel contact op met een vakhandelaar, VIKING beveelt u de VIKING vakhandelaar aan.

Storing:

De motor start niet

Mogelijke oorzaak:

- Accu niet geheel opgeladen (op de accu knippert een groene LED)
- Accu niet goed geplaatst
- Veiligheidsstekker niet aangesloten
- Startknop niet ingedrukt
- De motor is overbelast door te hoog of te vochtig gras
- Motorbeveiliging geactiveerd
- Accu te koud/te warm (op de accu brandt een rode LED)
- Grasmaaier te warm (op de accu branden drie rode LED's)
- Vocht in apparaat en/of accu
- Maaidek is verstopt
- Zekering in veiligheidsstekker defect

- Apparaat defect (op de accu knippenen drie rode LED's)

Oplossing:

- Accu opladen (⇒ 8.4)
- Accu in accuvak plaatsen (⇒ 8.3).
- Veiligheidsstekker aansluiten (⇒ 9.1)
- Startknop indrukken (⇒ 12.2)
- Motor niet in hoog gras starten, snijhoogte aanpassen (⇒ 9.6)
- Apparaat laten afkoelen (⇒ 10.5)
- Accu laten opwarmen of afkoelen (⇒ 8.4)
- Accu uit het accuvak nemen en drogen; accuvak reinigen en/of drogen (⇒ 8.3)
- Maaidek reinigen (⇒ 13.2)
- Veiligheidsstekker vervangen (⚡)

Storing:

Elektromotor schakelt tijdens gebruik uit

Mogelijke oorzaak:

- Accu of apparaatelektronica te warm
- Elektrische storing
- Accu niet geheel opgeladen
- Veiligheidsstekker niet goed aangesloten
- Apparaat is overbelast door het maaien van te hoog of te vochtig gras
- Defect in de grasmaaier

Oplossing:

- Accu uit het accuvak nemen; grasmaaier en accu laten afkoelen (⇒ 8.3)
- Accu uit accuvak nemen en weer plaatsen (⇒ 8.3)
- Accu opladen (⇒ 8.4)
- Veiligheidsstekker aansluiten (⇒ 9.1)
- Snijhoogte en maaisnelheid aan de te maaien oppervlakte aanpassen (⇒ 9.6)
- Grasmaaier repareren (⚡)

Storing:

Sterke trillingen tijdens gebruik

Mogelijke oorzaak:

- Mesbout is los
- Mes is niet gebalanceerd

Oplossing:

- Mesbout vastdraaien (⇒ 13.7)
- Mes slijpen (balanceren) of vervangen (⇒ 13.8)

Storing:

Slecht gemaaid, gras wordt geel

Mogelijke oorzaak:

- Maaimes is bot of versleten
- De snelheid vooruit is in verhouding tot de snijhoogte te hoog

Oplossing:

- Maaimes slijpen of vervangen (⇒ 13.8)
- Snelheid vooruit verminderen en/of juiste snijhoogte kiezen (⇒ 9.6)

Storing:

Moeilijk inschakelen of het vermogen van de elektromotor wordt minder

Mogelijke oorzaak:

- Accu ontladen
- Maaien van te hoog of te vochtig gras
- Maaierbehuizing is verstopt
- Maaimes is bot of versleten

Oplossing:

- Accu laden (⇒ 8.4)
- Snijhoogte en maaisnelheid aan de te maaien oppervlakte aanpassen (⇒ 9.6)
- Maaierbehuizing reinigen (⇒ 13.2)
- Maaimes slijpen of vervangen (⇒ 13.8)

Storing:

Uitwerpkanaal verstopt

Mogelijke oorzaak:

- Maaimes is versleten
- Maaien van te hoog of te vochtig gras

Oplossing:

- Maaimes vervangen (⇒ 13.7)
- Snijhoogte en maaisnelheid aan de te maaien oppervlakte aanpassen (⇒ 9.6)

Storing:

Apparaat werkt te kort

Mogelijke oorzaak:

- Accu niet geheel opgeladen
- Maaien van te hoog of te vochtig gras
- Maaidek is verstopt
- Maaimes is bot of versleten
- Levensduur van accu is verstreken of overschreden

Oplossing:

- Accu opladen (⇒ 8.4)
- Snijhoogte en maaisnelheid aan de te maaien oppervlakte aanpassen (⇒ 9.6)
- Maaidek reinigen (⇒ 13.2)
- Maaimes slijpen of vervangen (⇒ 13.8)
- Accu inspecteren, evt. vervangen (⚡)

Storing:

Accu laadt niet op, ondanks groen brandende LED op het oplaadapparaat

Mogelijke oorzaak:

- Accu te koud/te warm (op de accu brandt een rode LED)

Oplossing:

- Accu laten opwarmen of afkoelen (⇒ 8.4). Oplaadapparaat alleen in afgesloten en droge ruimtes, bij temperaturen van +5°C tot +40°C gebruiken.

Storing:

Accu laadt niet op, er brandt geen LED

Mogelijke oorzaak:

- Geen elektrisch contact tussen oplaadapparaat en accu
- Storing in voeding oplaadapparaat

Oplossing:

- Accu uit accuvak nemen en weer plaatsen (⇒ 8.3)
 - Oplaadapparaat aansluiten (⇒ 8.2)
 - Elektriciteitsnet controleren
 - Oplaadapparaat inspecteren, evt. vervangen (✘)
-

Storing:

LED op het oplaadapparaat knippert rood

Mogelijke oorzaak:

- geen elektrisch contact tussen oplaadapparaat en accu
- accu defect (4 LED's op de accu knipperen gedurende ca. 5 seconden rood)
- Oplaadapparaat defect

Oplossing:

- accu uit accuvak nemen en weer plaatsen (⇒ 8.3)
- Accu inspecteren, evt. vervangen (✘)
- Oplaadapparaat inspecteren, evt. vervangen (✘)

21. Onderhoudsschema

21.1 Leveringbevestiging

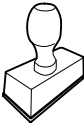
Model: _____
Serienummer: <input type="text"/> <input type="text"/> <input type="text"/> <input type="text"/> <input type="text"/> <input type="text"/> <input type="text"/> <input type="text"/>
Datum: <input type="text"/> <input type="text"/> <input type="text"/> <input type="text"/> <input type="text"/> <input type="text"/>

Volgende onderhoudsbeurt
Datum: <input type="text"/> <input type="text"/> <input type="text"/> <input type="text"/> <input type="text"/> <input type="text"/>

21.2 Servicebevestiging



Geef deze gebruiksaanwijzing aan uw VIKING vakhandelaar in geval van onderhoudswerkzaamheden. Hij bevestigt op de voorgedrukte velden de servicewerkzaamheden die werden uitgevoerd.

Service uitgevoerd op

Datum volgende servicebeurt

Gentili Clienti,

vi ringraziamo per aver scelto un prodotto di qualità VIKING.

Questo prodotto è stato concepito in base ai più moderni processi di fabbricazione e a numerosi criteri di garanzia della qualità, in modo da soddisfare pienamente il cliente.

Per eventuali domande relative all'apparecchio da voi acquistato vi preghiamo di rivolgervi direttamente al vostro rivenditore o alla nostra società di distribuzione.

Vi auguriamo buon lavoro con il vostro apparecchio VIKING.



Dr. Peter Pretzsch

Amministratore

1. Indice

Avvertenze sulle istruzioni per l'uso	100
Informazioni generali	100
Varianti Paese di fornitura	100
Introduzione alla lettura delle presenti istruzioni per l'uso	100
Descrizione dell'apparecchio	101
Per la vostra sicurezza	101
Informazioni generali	101
Accumulatore	102
Caricabatteria	102
Trasporto	103
Misure preliminari	103
Comportamento durante il taglio del prato	104
Manutenzione, pulizia, riparazioni e rimessaggio	105
Smaltimento	106
Descrizione dei simboli	106
Equipaggiamento fornito	107
Preparazione per la messa in servizio dell'apparecchio	107
Informazioni generali	107
Montaggio manubrio monostegola (MA 339 C)	107
Montaggio manubrio bistegola (MA 339)	107
Composizione cesto raccolta erba	108
Accumulatore e caricabatteria	108
Informazioni generali	108
Collegamento del caricabatteria all'alimentazione elettrica	108
Rimozione e inserimento accumulatore	108
Carica dell'accumulatore	108
Indicatore LED sull'accumulatore	109
Indicatore LED sul caricabatteria	109
Elementi di comando	109
Connettore di sicurezza	109
Scomparto batteria	110
Manubrio monostegola (MA 339 C)	110
Manubrio bistegola (MA 339)	110
Cesto raccolta erba	111
Regolazione altezza di taglio centralizzata	111
Istruzioni di lavoro	111
Informazioni generali	111
Taglio erba su luoghi in pendenza	111
Rendimento corretto del motore elettrico	111
In caso di bloccaggio della lama di taglio	112
Protezione contro sovraccarichi termici del motore elettrico	112
Dispositivi per la sicurezza	112
Connettore di sicurezza	112
Comando a due mani	112
Freno motore	112
Messa in servizio dell'apparecchio	112
Misure preliminari	112
Accendere il tosaerba	112
Spegnerlo il tosaerba	112
Indicatore del livello di riempimento	112
Svuotamento del cesto di raccolta erba	113
Manutenzione	113
Informazioni generali	113
Pulizia dell'apparecchio	113
Motore elettrico e ruote	113
Accumulatore	114
Caricabatteria	114
Manutenzione lame	114

Smontaggio e montaggio dell'apparato di taglio	114
Affilatura lame	115
Rimessaggio (pausa invernale)	115
Trasporto	115
Trasporto e fissaggio del tosaerba	115
Minimizzare l'usura ed evitare danni	116
Tutela dell'ambiente	116
Obbligo di ritiro apparecchi	117
Ricambi standard	117
Dichiarazione di conformità CE del costruttore	117
Dati tecnici	117
Risoluzione guasti	119
Programma Assistenza Tecnica	121
Conferma di consegna	121
Conferma dell'esecuzione del servizio	121

2. Avvertenze sulle istruzioni per l'uso

2.1 Informazioni generali

Le presenti istruzioni per l'uso sono **istruzioni per l'uso originali** del produttore in conformità alla direttiva CE 2006/42/EC.

VIKING lavora continuamente per migliorare la propria gamma di prodotti; ci riserviamo pertanto il diritto di apportare modifiche concernenti entità di fornitura, forma, tecnologia e equipaggiamenti. Per questo motivo non può essere rivendicato alcun diritto sulla base delle indicazioni e illustrazioni contenute nel presente libretto.

2.2 Varianti Paese di fornitura

VIKING consegna i propri caricabatteria dotati di spine ed interruttori di diverso tipo, a seconda del Paese di utilizzo.

Nelle figure sono rappresentati caricabatteria con spine europee. Il collegamento alla rete elettrica di apparecchi con altri tipi di spine si esegue allo stesso modo.

2.3 Introduzione alla lettura delle presenti istruzioni per l'uso

Le immagini e i testi descrivono una determinata fase di lavoro.

Tutti i simboli applicati sull'apparecchio sono spiegati nelle presenti istruzioni per l'uso.

Direzione dello sguardo:

Direzione dello sguardo durante l'utilizzo "sinistra" e "destra" nelle istruzioni per l'uso:

l'utente si trova dietro l'apparecchio e guarda nel senso di marcia in avanti.

Indicazione capitolo:

Una freccia indica i relativi capitoli e sottocapitoli che contengono ulteriori chiarimenti. Il seguente esempio rimanda a un capitolo: (⇒ 2.1)

Contrassegni dei paragrafi del testo:

le istruzioni descritte possono essere contrassegnate come indicato negli esempi qui di seguito.

Operazioni che richiedono l'intervento dell'utente:

- Svitare la vite (1) con un cacciavite, azionare la leva (2) ...

Indicazioni generali:

- Uso del prodotto durante manifestazioni sportive o gare.

Testi con note aggiuntive:

Paragrafi del testo con un ulteriore significato sono contrassegnati da uno dei simboli qui di seguito descritti, in modo da evidenziarli nelle istruzioni per l'uso.



Pericolo!

Pericolo di infortunio e lesioni gravi a persone. È necessario adottare un determinato comportamento o evitare determinate azioni.



Attenzione!

Pericolo di lesioni a persone. Un determinato comportamento evita possibili lesioni.



Attenzione!

Leggere lesioni o danni a cose che possono essere evitati con un determinato comportamento.



Nota

Informazioni per un uso migliore dell'apparecchio e per evitare eventuali comandi errati.

Testi con riferimento ad immagini:

Le immagini che spiegano l'uso dell'apparecchio sono riportate all'inizio di queste istruzioni per l'uso.

Il simbolo della fotocamera consente di attribuire il testo delle istruzioni per l'uso alla corrispondente illustrazione nelle pagine con le immagini.



3. Descrizione dell'apparecchio



- 1 Parte superiore manubrio
- 2 Parte inferiore manubrio
- 3 Scocca
- 4 Cofano motore
- 5 Ruota posteriore
- 6 Ruota anteriore
- 7 Cesto raccolta erba
- 8 Impugnatura superiore per il trasporto
- 9 Impugnatura inferiore per il trasporto
- 10 Sportello-deflettore
- 11 Manopola
- 12 Leva di fissaggio rapido
- 13 Leva di fissaggio rapido
- 14 Staffa di arresto motore
- 15 Leva regolazione altezza
- 16 Pulsante d'avviamento
- 17 Targhetta modello
- 18 Coperchio
- 19 Connettore di sicurezza
- 20 Accumulatore
- 21 Caricabatteria

4. Per la vostra sicurezza

4.1 Informazioni generali



Durante il lavoro con il tosaerba attenersi scrupolosamente a tali norme di prevenzione antinfortunistica.



Prima di mettere in funzione l'apparecchio per la prima volta, leggere attentamente le istruzioni per l'uso e conservarle con cura per un eventuale uso successivo.

Acquisire dimestichezza con tutti i comandi e con l'uso dell'apparecchio.

Prima di usare l'apparecchio per la prima volta è necessario farsi spiegare chiaramente le istruzioni per un uso corretto dell'apparecchio dal rivenditore o da un altro tecnico specializzato in materia.

Non è assolutamente consentito lavorare con il tosaerba dopo aver consumato bevande alcoliche, farmaci o droghe che riducono la prontezza di riflessi.

Non tagliare mai l'erba se nelle vicinanze vi sono persone, soprattutto bambini o animali.

Ricordarsi che l'utente è direttamente responsabile di eventuali danni a terzi o a loro proprietà.

Affidare (o prestare) l'apparecchio soltanto a persone che conoscono e sanno maneggiare questo modello. Consegnare sempre le istruzioni per l'uso.

Attenzione - Pericolo di incidenti!

Il tosaerba è destinato esclusivamente ad un uso privato e solo per il taglio dell'erba del prato. Non è consentito l'uso per altri scopi in quanto potrebbe essere pericoloso o causare danni all'apparecchio.

In seguito ai pericoli in cui l'utente potrebbe incorrere, non è consentito utilizzare il tosaerba, per esempio, (elenco non completo):

- Per rifilare i bordi di cespugli, siepi e arbusti.

- Per tagliare piante rampicanti.
- Per tagliare piante che crescono sul tetto della casa e nei portafiori sui balconi.
- Per pulire sentieri (aspirazione, soffiatura, sgombero di neve).
- Per tritare e sminuzzare scarti della potatura di siepi ed alberi.
- Per spianare sporgenze del terreno come, p. es., tane di talpe.
- Per trasportare l'erba tagliata, salvo che non sia nell'apposito cesto di raccolta erba.

Attenzione - Pericolo di incidenti!

È consentito solo l'uso di accessori forniti o espressamente autorizzati da VIKING per il montaggio su questo apparecchio. Non è nemmeno consentito apportare modifiche all'apparecchio

Prestare particolare attenzione in caso di utilizzo in giardini pubblici, parchi, campi sportivi, lungo strade e in agricoltura e selvicoltura.



Attenzione! Pericoli per la salute dovuti ad esposizione alle vibrazioni!

Un'esposizione eccessiva alle vibrazioni può causare disturbi circolatori e danni al sistema nervoso, in particolare per le persone affette da problemi circolatori. In caso di sintomi che potrebbero essere stati causati da un'esposizione eccessiva alle vibrazioni, rivolgersi a un medico. Tali sintomi vengono percepiti essenzialmente alle dita, alle mani o ai polsi e sono, per esempio, (elenco non completo):

- Perdita della sensibilità tattile
- Dolori
- Insufficienza muscolare

- Colorazione alterata della pelle
- Sgradevole formicolio.

Non è in nessun caso consentito l'uso dell'apparecchio da parte di persone non esperte e che non hanno acquisito familiarità con le istruzioni d'uso oppure persone con ridotte capacità fisiche, sensoriali o intellettive e bambini.

Non consentire mai l'utilizzo dell'apparecchio a bambini o giovani di età inferiore ai 16 anni. L'età minima dell'utente viene stabilita dalle normative locali.

Non è consentito apportare modifiche all'apparecchio che causano un aumento delle emissioni acustiche.



Pericolo di morte per soffocamento!

Non lasciare giocare i bambini con il materiale di imballaggio, in quanto sussiste il pericolo di soffocamento. Tenere assolutamente il materiale di imballaggio fuori dalla portata dei bambini.

4.2 Accumulatore

Usare solo accumulatori STIHL originali.

Usare gli accumulatori STIHL solo con apparecchi STIHL o VIKING e caricare con caricabatterie STIHL.

Non aprire mai l'accumulatore.

Fare attenzione che l'accumulatore non cada.

Non usare un accumulatore deformato o difettoso.

Conservare l'accumulatore fuori dalla portata dei bambini.



Usare e conservare l'accumulatore solo a temperature comprese tra -10°C e massimo +50°C.



Proteggere l'accumulatore dall'esposizione diretta a raggi solari, calore e fiamme – non gettarlo mai nelle fiamme –

Pericolo di esplosione!



Proteggere l'accumulatore dalla pioggia, non immergerlo in liquidi.

Non esporre l'accumulatore a microonde oppure a forte pressione.

Non collegare mai i contatti dell'accumulatore a oggetti metallici (cortocircuitare). Possono verificarsi danni all'accumulatore causati da cortocircuito.

Tenere l'accumulatore non utilizzato lontano da oggetti metallici (p. es. aghi, monete, monili). Non utilizzare contenitori per il trasporto metallici – **Pericolo di esplosione e incendio!**

In caso di utilizzo errato possono verificarsi fuoriuscite di liquido accumulatore - evitare il contatto! In caso di contatto accidentale, lavare con acqua. Se il liquido entrasse in contatto con gli occhi, rivolgersi immediatamente ad un medico. Il liquido che fuoriesce dall'accumulatore può causare irritazioni della pelle, scottature e ustioni.

Non inserire alcun oggetto nelle aperture di areazione dell'accumulatore.



Numero delle celle e contenuto energetico secondo la specifica del produttore celle.

Per ulteriori indicazioni sulla sicurezza fare riferimento al sito

www.stihl.com/safety-data-sheets

4.3 Caricabatteria

Attenersi al supplemento istruzioni del caricabatteria STIHL e conservarlo in un luogo sicuro.

Usare solo caricabatterie STIHL originali.

Non usare un caricabatteria danneggiato.

Usare il caricabatteria solo per ricaricare gli accumulatori STIHL geometricamente adatti del tipo "AP" con una capacità fino a massimo 10 Ah e una tensione fino a massimo 42 Volt.

Non usare accumulatori difettosi o deformati.

La tensione e la frequenza di rete devono corrispondere alle indicazioni sulla targhetta modello sul lato inferiore del caricabatteria oppure alle indicazioni riportate nel capitolo "Dati tecnici" (⇒ 19.).

Non aprire il caricabatteria.

Dopo l'utilizzo scollegare la spina e conservare il caricabatteria fuori dalla portata dei bambini.



Proteggere il caricabatteria da acqua e umidità.



Usare e conservare il caricabatteria solo in ambienti asciutti e chiusi.

Usare il caricabatteria solo a temperature comprese tra +5°C e +40°C.

Affinché il caricabatteria possa raffreddarsi in modo adeguato, non coprirlo!

Non inserire alcun oggetto nelle aperture di aerazione del caricabatteria – **Pericolo di scossa elettrica e cortocircuito!**

Non collegare mai i contatti del caricabatteria a oggetti metallici (p. es. aghi, monete, monili) (cortocircuitare) – **Pericolo di cortocircuito!**

Non usare mai il caricabatteria su una base di appoggio facilmente infiammabile (p. es. carta, tessuto) o in un ambiente facilmente infiammabile – **Pericolo di incendio!**

Non usare mai il caricabatteria in un ambiente potenzialmente esplosivo, quindi in un ambiente in cui sono presenti liquidi infiammabili (vapori), gas o polveri. I caricabatterie possono generare scintille che possono incendiare la polvere oppure i vapori – **Pericolo di incendio ed esplosione!**

In caso di fumosità o fiamme nel caricabatteria staccare immediatamente la spina dalla presa di corrente.



Attenzione! Pericolo di scosse elettriche! Di particolare importanza per la sicurezza elettrica sono il cavo di

allacciamento e la spina. Al fine di evitare eventuali pericoli di folgorazione non utilizzare il caricabatterie con un cavo di allacciamento danneggiato. Controllare regolarmente se il cavo di allacciamento è danneggiato o presenta segni d'usura (screpolature).

Il caricabatteria deve essere collegato solo ad una presa installata in conformità alle normative in materia. L'alimentazione elettrica deve essere protetta da un salvavita (interruttore differenziale) con una corrente di apertura di massimo 30 mA.

Non eseguire nessuna riparazione sul caricabatteria, in particolare sul cavo di allacciamento e sulla spina. La riparazione

del cavo di allacciamento danneggiato deve essere eseguita da un tecnico qualificato!

In fase di scollegamento del caricabatteria dalla rete elettrica afferrare e tirare sempre la presa e non il cavo di allacciamento.

Sistemare e contrassegnare il cavo di allacciamento in modo da non danneggiarlo e da non causare lesioni a nessuno - Evitare il pericolo di inciampare.

Non usare il cavo di allacciamento in modo improprio come ad esempio per portare o appendere il caricabatteria.

4.4 Trasporto



Per evitare di ferirsi con parti affilate dell'apparecchio indossare sempre guanti da lavoro.



Prima di eseguire il trasporto spegnere l'apparecchio, far arrestare completamente le lame e scollegare il connettore di sicurezza.

Sollevando l'apparecchio osservare in particolare le indicazioni riportate al capitolo "Trasporto" (⇒ 14.).

Tenere conto del peso dell'apparecchio e utilizzare dispositivi di caricamento adeguati (rampe di carico, dispositivi di sollevamento).

Durante il sollevamento e il trasporto evitare il contatto con la lama.

Trasportare l'apparecchio solo a motore freddo.

Durante il trasporto bloccare l'apparecchio e le parti dell'apparecchio (p. es. il cesto di raccolta erba) sul pianale di carico con mezzi di ancoraggio (cinghie, corde, ecc.) appropriati.

Durante il trasporto dell'apparecchio osservare le norme di legge locali, in particolare, le disposizioni in materia di sicurezza del carico e trasporto di oggetti su piani di carico.

Non lasciare l'accumulatore in auto e non esporlo mai ai raggi solari diretti.

Durante il trasporto trattare con cura gli accumulatori agli ioni di litio. In particolare durante il trasporto assicurarsi che gli accumulatori siano protetti da eventuali cortocircuiti. Conservare pertanto la confezione in cartone originale dell'accumulatore e trasportare gli accumulatori STIHL nella confezione originale intatta oppure nel tosaerba.

4.5 Misure preliminari

Non consentire mai l'uso dell'apparecchio a persone che non ne conoscono le istruzioni per l'uso.

Attenersi alle normative locali relative ai tempi di funzionamento dell'attrezzatura da giardino a motore.



Durante il taglio portare sempre calzature robuste e pantaloni lunghi. Non tagliare l'erba a piedi nudi o con sandali.

Controllare sempre tutto il terreno su cui verrà impiegato l'apparecchio e rimuovere pietre, bastoni, fili metallici, ossi o altri corpi estranei che potrebbero essere aspirati ed espulsi dall'apparecchio.

Prima dell'uso eseguire sempre un'ispezione visiva per verificare se l'attrezzo di taglio, le viti di fissaggio e l'unità di taglio completa sono in perfetto stato; controllare in particolare che siano posizionati correttamente in sede e che non siano danneggiati o usurati (⇒ 13.6).

Prima di utilizzare l'apparecchio sostituire le parti usurate o danneggiate. Sostituire sempre le indicazioni ed avvertenze di pericolo illeggibili o danneggiate applicate sull'apparecchio. Il rivenditore specializzato VIKING potrà fornire le etichette adesive di ricambio.

Non utilizzare mai il tosaerba se i dispositivi di protezione sono danneggiati o non sono montati, p. es. senza sportello-deflettore o senza dispositivo raccolta erba oppure se il freno motore non funziona.

Per ragioni di sicurezza utilizzare sempre un cesto raccolta erba in perfetto stato.

I dispositivi di innesto montati sull'apparecchio non devono essere rimossi o disattivati (p. es. bloccando la staffa di arresto motore nella stegola).

Attenersi alle indicazioni riportate nei capitoli "Accumulatore" (⇒ 4.2) e "Caricabatteria" (⇒ 4.3).

4.6 Comportamento durante il taglio del prato



Evitare che estranei, in particolare bambini ed animali, si avvicinino all'area. Accertarsi di non mettere in pericolo altre persone.

Non tagliare l'erba con temperature inferiori a 5°C.



Durante il lavoro VIKING raccomanda di indossare sempre protezioni per l'udito. Quando il livello di pressione acustica sul posto di lavoro supera gli 80 dB(A), in generale è necessario indossare protezioni per l'udito.



Non tagliare mai l'erba quando piove. Non lavorare in caso di pioggia o su un terreno bagnato in quanto ciò può causare danni all'apparecchio.

Non tagliare mai dell'erba bagnata e non tagliare mai l'erba quando piove. L'erba bagnata aumenta il pericolo di infortuni (ridotta stabilità sul suolo bagnato della persona addetta alla conduzione dell'apparecchio).

Non lasciare il tosaerba senza protezione sotto la pioggia.

Tagliare l'erba solo alla luce del giorno o con una buona illuminazione.

Per avviare l'apparecchio, disporlo su una superficie piana. Durante l'avviamento del motore non è assolutamente consentito ribaltare l'apparecchio.

Mettere in funzione il tosaerba solo con lo scomparto batteria chiuso (⇒ 9.2).

Avviare il motore con cautela, attenendosi alle indicazioni riportate nel capitolo "Messa in funzione dell'apparecchio" (⇒ 12.). Assicurarsi che la distanza tra i piedi e l'attrezzo di taglio sia adeguata.

Condurre l'apparecchio solo a passo d'uomo. Durante il lavoro con l'apparecchio non correre o non camminare mai velocemente. Conducendo l'apparecchio ad andatura veloce si aumenta il pericolo di lesioni, nel caso in cui si dovesse inciampare, scivolare, ecc.

Spegnere il motore,

- Se fosse necessario piegare il tosaerba per trasportarlo su superfici diverse dal manto erboso.
- Se si spinge avanti e indietro il tosaerba sulla superficie di taglio dell'erba.

- Prima di rimuovere il cesto di raccolta erba.

Assicurarsi che vi sia sempre una buona tenuta sui terreni in pendenza. Evitare di tagliare l'erba su pendii troppo ripidi per non correre il rischio di perdere il controllo dell'apparecchio.

Quando si cambia il senso di marcia su un pendio, prestare particolare attenzione, onde evitare di perdere il controllo dell'apparecchio.

Al fine di evitare il rischio di essere travolti dall'apparecchio in moto, su terreni in pendenza tagliare l'erba sempre di traverso, mai in salita o in discesa, nel caso in cui se ne perdesse il controllo.

Attenzione - Pericolo di inciampare!

Prestare particolare attenzione soprattutto durante manovre di retromarcia e quando si tira il tosaerba.

Fare molta attenzione quando si gira l'apparecchio o lo si tira verso di sé.

Per motivi di sicurezza non è consentito usare l'apparecchio su pendii con una pendenza superiore a 25° (46,6%).

Pericolo di lesioni!

25° di inclinazione del pendio corrispondono a una pendenza di 46,6 cm su 100 cm di superficie orizzontale.

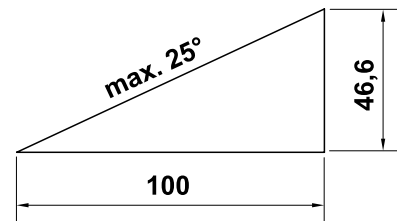



Tener conto del fatto che gli utensili da lavoro continueranno a funzionare per diversi secondi prima di arrestarsi completamente.



Non tentare di ispezionare le lame se il tosaerba è in funzione. Non aprire mai lo sportello deflettore, e/o rimuovere mai il cesto di raccolta erba quando la lama di taglio è in funzione. La lama in movimento può causare lesioni.

Non attaccare mai oggetti al manubrio (p. es. indumenti di lavoro).

Controllare regolarmente che la lama sia posizionata correttamente e non sia danneggiata o usurata (⇒ 13.6).



Attenzione - Pericolo di lesioni!

Non avvicinare mai mani o piedi a componenti in movimento.

Non toccare mai la lama in movimento. Mantenere sempre una certa distanza dall'apertura di scarico. Mantenere sempre la distanza di sicurezza determinata dal manubrio.

Evitare ripetuti tentativi di avviamento in un breve lasso di tempo e soprattutto di "giocare" con il tasto di avviamento. Pericolo di surriscaldamento del motore!

Non sollevare o trascinare mai un tosaerba se il motore è in funzione o se il connettore di sicurezza è collegato.

Con l'apparecchio non è consentito trasportare persone, in particolare bambini, o oggetti.



Spegnere il motore ed estrarre il connettore di sicurezza, quindi verificare che l'attrezzo di taglio sia completamente fermo,

– Prima di rimuovere l'accumulatore.

– Prima di disinnestare sistemi di bloccaggio o eliminare intasamenti nel canale di scarico.

– Nel caso in cui il tosaerba iniziasse a vibrare in modo anomalo. In tal caso, l'intero apparecchio, in particolare l'attrezzo di taglio, deve essere controllato per assicurarsi che non sia danneggiato o che non vi siano componenti allentati. Eventuali componenti danneggiati devono essere sostituiti prima di proseguire il lavoro; componenti allentati devono essere bloccati serrando le viti o altri elementi di fissaggio.

– Se l'attrezzo di taglio ha colpito un corpo estraneo. L'attrezzo di taglio deve essere controllato per assicurarsi che non sia danneggiato. Non è consentito mettere in funzione il tosaerba se l'albero lama o l'albero motore è danneggiato o deformato.

Pericolo di lesioni causato da componenti difettosi!

– Prima di controllare, pulire o eseguire lavori sul tosaerba, (p. es. la regolazione dell'altezza di taglio, aprire o regolare il manubrio).

– Quando si smette di lavorare e/o si lascia incustodito l'apparecchio.

– Prima di sollevare o spostare l'apparecchio.

– Prima del trasporto.

4.7 Manutenzione, pulizia, riparazioni e rimessaggio



Prima di effettuare qualsiasi lavoro sull'apparecchio, prima di ogni regolazione o pulizia del tosaerba,

spegnere il motore, scollegare il connettore di sicurezza e se necessario rimuovere l'accumulatore.



Indossare sempre guanti da lavoro quando si effettuano dei lavori sull'attrezzo di taglio.

Prima di qualsiasi lavoro di manutenzione, riparazione e prima del rimessaggio in un locale chiuso far raffreddare completamente l'apparecchio.

Eseguire solo i lavori di manutenzione descritti nelle presenti istruzioni per l'uso. Tutti gli altri lavori devono essere eseguiti da un rivenditore specializzato.

VIKING consiglia di far eseguire i lavori di manutenzione e riparazione solo da un rivenditore specializzato VIKING. Ai rivenditori specializzati VIKING vengono offerti corsi di formazione e ricevono informazioni tecniche aggiornate regolarmente.

Se non si dispone delle conoscenze o degli attrezzi necessari, rivolgersi sempre a un rivenditore specializzato (VIKING consiglia un rivenditore autorizzato VIKING).

È consigliabile utilizzare solo utensili, accessori e pezzi di ricambio di ottima qualità. In caso contrario potrebbero verificarsi incidenti con danni a cose e persone.

VIKING consiglia di utilizzare utensili, accessori e parti di ricambio originali VIKING, che sono stati espressamente progettati e sviluppati per l'apparecchio e per soddisfare le esigenze degli utenti. Le parti di ricambio originali VIKING sono riconoscibili dal relativo codice VIKING per parti di ricambio, dalla scritta VIKING e eventualmente dal contrassegno VIKING per parti di ricambio. Su parti piccole potrebbe esserci solo il contrassegno.

Mantenere ben serrati tutti i dadi, i bulloni e le viti in modo da garantire un funzionamento sicuro dell'apparecchio.

Verificare periodicamente che il dispositivo di raccolta erba non sia usurato o danneggiato e che funzioni correttamente.

Se l'attrezzo di taglio o il tosaerba urtassero contro un ostacolo o venissero a contatto con un corpo estraneo, spegnere il motore, scollegare il connettore di sicurezza ed eseguire un controllo accurato dell'apparecchio.

Per prevenire il rischio di incendio tenere sgombra p. es. da erba, paglia, muschio, foglie o perdite di olio la zona delle alette di raffreddamento tra il cofano motore e la cocca.

Nel caso in cui, durante l'esecuzione dei lavori di manutenzione, si smontassero componenti dell'apparecchio o dispositivi di protezione, è necessario montarli nuovamente al termine degli interventi, attenendosi alle indicazioni prescritte.

Dopo l'uso, pulire con cura il tosaerba. Non utilizzare mai apparecchi di pulitura ad alta pressione e non pulire il tosaerba sotto acqua corrente (p. es. con una pompa per innaffiare). Non usare detergenti aggressivi. Detergenti di questo tipo potrebbero danneggiare le parti in plastica e metallo pregiudicando la sicurezza di funzionamento dell'apparecchio VIKING.

Controllare regolarmente tutto l'apparecchio, in particolare prima del rimessaggio in caso di lunghi periodi di non utilizzo (pausa invernale), per verificare se presenta usura o danneggiamenti. Sostituire le parti usurate

o danneggiate in modo da garantire sempre un funzionamento sicuro dell'apparecchio.

Dopo il raffreddamento riporre il tosaerba, l'accumulatore e il connettore di sicurezza in un locale asciutto e chiuso a cui non hanno accesso bambini.

4.8 Smaltimento

Assicurarsi che l'apparecchio, al termine del suo ciclo di vita, venga consegnato a centri di smaltimento specializzati. Rendere l'apparecchio inutilizzabile prima di consegnarlo per lo smaltimento. Per evitare incidenti, rimuovere in particolare il connettore di sicurezza e il cavo elettrico del motore.

Pericolo di lesioni a causa della lama!

Non lasciare mai un tosaerba incustodito anche se non viene più utilizzato. Assicurarsi che l'apparecchio e la lama vengono conservati fuori dalla portata di bambini.

Gli accumulatori devono essere smaltiti separatamente dal tosaerba. Assicurarsi di scaricare gli accumulatori prima dello smaltimento (p. es. lasciando funzionare il motore fino all'esaurimento della benzina) e che vengano smaltiti in modo sicuro e nel rispetto dell'ambiente.

5. Descrizione dei simboli



Attenzione!

Prima della messa in funzione leggere le istruzioni per l'uso.



Pericolo di lesioni!

Tenere lontano persone estranee dalla zona di pericolo.



Attenzione:

Lame taglienti affilate!

Le lame taglienti continuano a ruotare anche dopo che il motore elettrico è stato spento. Prima dei lavori di manutenzione rimuovere il dispositivo di bloccaggio (connettore di sicurezza).



MA 339:

Avviare il motore.



MA 339 C:

Avviare il motore.



MA 339 C:

Arrestare il motore.

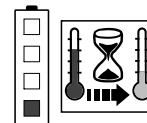

L'accumulatore è troppo caldo. L'operazione di ricarica si avvia dopo la fase di raffreddamento oppure è possibile usare l'accumulatore solo dopo la fase di raffreddamento.

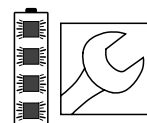

L'accumulatore è guasto e deve essere sostituito.

6. Equipaggiamento fornito



Pos.	Descrizione	Pz.
A	Corpo apparecchio	1
B	Parte superiore cesto di raccolta erba	1
C	Parte inferiore cesto di raccolta erba	1
D	Perno	2
N	Connettore di sicurezza	1
O	Caricabatteria	
P	Accumulatore	
•	Istruzioni per l'uso	1

MA 339 C:

E	Rondella	2
F	Vite	1
G	Perno	1
H	Elemento di fermo	2
I	Leva di fissaggio rapido	1

MA 339:

J	Vite con testa a calotta piatta	2
K	Guida cavo	1
L	Manopola	2
M	Fascetta fermacavo	1



L'entità di fornitura può variare a seconda del paese e della versione.

7. Preparazione per la messa in servizio dell'apparecchio

7.1 Informazioni generali



Pericolo di lesioni

Attenersi alle indicazioni riportate nel capitolo "Per la vostra sicurezza" (⇒ 4.).



Prima di qualsiasi lavoro sul tosaerba, staccare il connettore di sicurezza (⇒ 9.1).

- Per l'esecuzione di tutti i lavori descritti posizionare l'apparecchio su di un fondo orizzontale, piano e stabile.



Alla consegna gli accumulatori possiedono una carica del circa 30%. Prima della prima messa in funzione, tali accumulatori devono pertanto essere caricati.

- Carica dell'accumulatore (⇒ 8.4).

7.2 Montaggio manubrio monostegola (MA 339 C)



- Portare il manubrio monostegola (1) in posizione di lavoro nella console manubrio (2) e mantenerlo in quella posizione.
- Posizionare gli elementi di fermo (H) a sinistra e a destra nella console manubrio (2) come indicato in figura. Inserire la rondella (E) sulla vite (F) e infilare la vite (F) dall'interno all'esterno attraverso gli elementi di fermo e la parte inferiore del manubrio.
- Inserire la rondella (E).

- Collocare il perno (G) nella leva di fissaggio rapido (I) e avvitare entrambi sulla vite (F).
- Chiudere la leva di fissaggio rapido (3).
- La leva di fissaggio rapido (3) deve essere ben serrata, al fine di poterla chiudere completamente e affinché il manubrio sia bloccato saldamente nella console manubrio. Se necessario, svitare nuovamente la leva di fissaggio rapido e avvitare o svitare la vite (F).

Montaggio cavo elettrico:

- Stendere il cavo elettrico (1) nel labirinto del cavo (2) sulla console manubrio come indicato in figura. Controllare l'esatta posizione del serracavo (3) nel labirinto del cavo.
- Spingere il cavo elettrico (1) nel supporto (4) sulla manopola del manubrio. Il cavo elettrico deve poggiare lungo la parte inferiore del manubrio sul tubo del manubrio.

7.3 Montaggio manubrio bistegola (MA 339)



Montaggio parte superiore manubrio:

- Inserire la vite con testa a calotta piatta (J) attraverso la guida del cavo (K) e agganciare il cavo elettrico (1).
- Inserire il manubrio bistegola (2) su entrambi le parti inferiori del manubrio (3). Inserire le viti con testa a calotta piatta (J) – a destra con la guida del cavo (K), a sinistra senza – dall'interno verso l'esterno attraverso i fori e serrarle con le manopole (L).

Montaggio della fascetta fermacavo:

- Fissare il cavo elettrico (1) con la fascetta fermacavo (M) sulla parte superiore del manubrio. Sulla parte superiore del manubrio osservare una distanza di 25 - 27 cm tra la fascetta fermacavo e l'interruttore.

7.4 Composizione cesto raccolta erba



- Collocare la parte superiore del cesto di raccolta erba (B) sulla parte inferiore dello stesso (C). Verificare la corretta posizione nelle guide (1).
- Inserire il bullone (D) dall'interno attraverso le aperture previste.
- Bloccare esercitando una leggera pressione la parte superiore del cesto di raccolta erba (B) nella parte inferiore del cesto stesso.
- Agganciare il cesto di raccolta erba (⇒ 9.5).

8. Accumulatore e caricabatteria

8.1 Informazioni generali

Il tosaerba **MA 339** e **MA 339 C** sono azionati da batterie ricaricabili (accumulatori).

Sono impiegati esclusivamente **accumulatori agli ioni di litio STIHL** del tipo "AP".

Gli accumulatori inclusi nella fornitura sono perfettamente adatti all'impiego previsto, tuttavia possono essere usati anche tutti gli accumulatori agli ioni di litio

disponibili presso il rivenditore specializzato (**AP 80, AP 115, AP 120, AP 160 ...**).

Il sistema elettronico del tosaerba scambia dati con l'accumulatore impiegato ed adatta la potenza del motore elettrico alla corrispondente capacità.

8.2 Collegamento del caricabatteria all'alimentazione elettrica



- Inserire la spina (1) nella presa di corrente (2).
- Dopo il collegamento del caricabatteria all'alimentazione di corrente si avvia test automatico. Durante tale procedura il LED (3) sul caricabatteria si illumina per circa 1 secondo di verde, successivamente di rosso ed infine si spegne nuovamente (⇒ 8.6).

8.3 Rimozione e inserimento accumulatore



- Aprire lo scomparto batteria e scollegare il connettore di sicurezza (⇒ 9.1).



Rimozione accumulatore:

- Estrarre l'accumulatore (1) dall'alto.

Inserimento accumulatore:

- Inserire l'accumulatore (1) come indicato in figura esercitando una leggera pressione nello scomparto batteria e chiudere il coperchio.

8.4 Carica dell'accumulatore



- Rimuovere l'accumulatore dallo scomparto batteria (⇒ 8.3).

- Collegare il caricabatteria alla corrente elettrica (⇒ 8.2).
- Inserire l'accumulatore (1) nel caricabatteria (2) fino alla prima resistenza, infine spingerlo fino alla battuta. I LED verdi sull'accumulatore e sul caricabatteria (3) segnalano un'operazione di ricarica in corso.
- Se l'accumulatore è completamente carico, i LED sull'accumulatore e sul caricabatteria si spengono. Rimuovere l'accumulatore dal caricabatteria e inserirlo nello scomparto batteria (⇒ 8.3).

Operazione di ricarica

Il caricabatteria rileva automaticamente il tipo di accumulatore ed adatta opportunamente l'operazione di ricarica.

Gli accumulatori vengono raffreddati durante l'operazione di ricarica - in caso di caricabatteria rapido (**AL 300, AL 500**) tramite un ventilatore, in caso di caricabatteria standard (**AL 100**) tramite il flusso d'aria naturale presente nel locale.

Sull'accumulatore i LED segnalano l'operazione di ricarica (⇒ 8.5).

Se l'accumulatore è completamente carico, il caricabatteria si disattiva automaticamente e i LED sull'accumulatore e sul caricabatteria si spengono.

Il tempo di ricarica dipende da diversi fattori come p. es. la condizione dell'accumulatore oppure la temperatura ambiente e può pertanto differire dai tempi di ricarica indicati (⇒ 19.).

Se si inserisce un accumulatore caldo nel caricabatteria, il tempo di ricarica necessariamente si allunga in quanto l'accumulatore deve essere raffreddato prima dell'operazione di ricarica.

8.5 Indicatore LED sull'accumulatore



- Premere il tasto (1) per attivare l'indicatore – L'indicatore si spegne automaticamente dopo 5 secondi.

Indicatori LED:

I diodi luminosi possono illuminarsi di verde oppure rosso o lampeggiare.

- Il LED si illumina **di verde**.
- Il LED lampeggia **in verde**.
- Il LED si illumina **di rosso**.
- Il LED lampeggia **in rosso**.

I LED verdi segnalano il funzionamento normale, i LED rossi evidenziano un guasto.

Durante la ricarica:

I LED indicano illuminandosi e lampeggiando l'operazione di ricarica.

Durante la ricarica la capacità, che viene caricata in quel momento, viene segnalata da un LED lampeggiante in verde.

Al termine dell'operazione di ricarica, i LED si spengono automaticamente.

	0 - 20 %
	20 - 40 %
	40 - 60 %
	60 - 80 %
	80 - 100 %

Durante il lavoro:

I LED indicano illuminandosi e lampeggiando lo stato di ricarica.

	80 - 100 %
	60 - 80 %
	40 - 60 %
	20 - 40 %
	0 - 20 %

Anomalie

Un LED si illumina di rosso

Durante la ricarica:

L'accumulatore è troppo caldo o troppo freddo per poter avviare l'operazione di ricarica. Dopo il raffreddamento oppure il riscaldamento dell'accumulatore l'operazione di ricarica si avvia automaticamente.



Durante il lavoro:

L'accumulatore è troppo caldo. L'apparecchio si disattiva - Estrarre l'accumulatore dal tosaerba e lasciarlo raffreddare per qualche tempo.

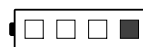

Quattro LED lampeggiano in rosso

L'accumulatore è guasto e deve essere sostituito.

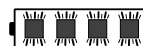

Tre LED si illuminano di rosso

Il tosaerba è troppo caldo - Lasciarlo raffreddare.



Tre LED lampeggiano in rosso

Il tosaerba è difettoso e deve essere controllato dal rivenditore specializzato.

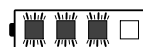

VIKING consiglia di rivolgersi ad un rivenditore specializzato VIKING.

8.6 Indicatore LED sul caricabatteria



- Il LED (1) sul caricabatteria può illuminarsi di verde oppure lampeggiare in rosso.

Luce verde fissa:

L'accumulatore viene ricaricato oppure è in corso il raffreddamento dell'accumulatore al fine di avviare successivamente l'operazione di ricarica. Il LED verde si spegne non appena l'accumulatore è completamente carico.

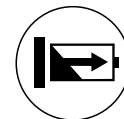

Luce rossa lampeggiante:

Non è possibile avviare l'operazione di ricarica.



Possibili cause:

- Nessun contatto elettrico tra l'accumulatore e il caricabatteria – Rimuovere l'accumulatore ed inserirlo nuovamente (⇒ 8.4).
- Accumulatore guasto (⇒ 8.5).
- Il caricabatteria è guasto – Il caricabatteria deve essere controllato dal rivenditore specializzato. VIKING consiglia di rivolgersi ad un rivenditore specializzato VIKING.

9. Elementi di comando

9.1 Connettore di sicurezza

Il tosaerba **MA 339** e **MA 339 C** sono dotati di un connettore di sicurezza.



Gli apparecchi possono essere messi in funzione solo se il connettore di sicurezza è inserito nella posizione prescritta nel scomparto batteria.

Prima del trasporto, di interventi di manutenzione e pulizia nonché prima del controllo del tosaerba è necessario scollegare il connettore di sicurezza.

Inserimento connettore di sicurezza:

- Aprire lo scomparto batteria (⇒ 9.2).
- Inserire, spingendo il connettore di sicurezza (1) fino alla battuta nello zoccolo (2) e successivamente richiudere lo scomparto batteria.

Estrazione connettore di sicurezza:

- Aprire lo scomparto batteria (⇒ 9.2).
- Estrarre il connettore di sicurezza (1) dallo zoccolo (2) e conservarlo separato dal tosaerba.

9.2 Scomparto batteria



Durante il funzionamento lo scomparto batteria deve essere sempre chiuso.

Aprire lo scomparto batteria:

- Premere leggermente il nasello di fermo (1) e aprire il coperchio (2) verso la parte posteriore.

Chiudere lo scomparto della batteria:

- Chiudere il coperchio (2) facendo attenzione che il nasello di fermo si (1) blocchi in posizione.

9.3 Manubrio monostegola (MA 339 C)



Il tosaerba **MA 339 C** è dotato di un manubrio telescopico regolabile.



Pericolo di lesioni!

Svitando la leva di fissaggio rapido è possibile ripiegare il manubrio o restringerlo. Tenere pertanto sempre il manubrio (1) con una mano nel punto più alto mentre si apre la leva di fissaggio rapido.

1 Chiusura del manubrio:

Posizione di trasporto (per la pulitura dell'apparecchio, il trasporto e la conservazione a magazzino in poco spazio):

- Impostare l'altezza manubrio più bassa.
- Tenere il manubrio (1) con una mano e aprire la leva di fissaggio rapido (2).
- Ripiegare in avanti il manubrio (1).
- Se necessario la leva di fissaggio rapido (2) può essere chiusa e il manubrio può essere bloccato in posizione di trasporto.

Posizione di lavoro (per spingere l'apparecchio):

- Aprire il manubrio (1) all'indietro e tenerlo con una mano.
- Chiudere la leva di fissaggio rapido (2).
- La leva di fissaggio rapido (2) deve essere ben serrata, al fine di poterla chiudere completamente e affinché il manubrio sia bloccato saldamente nella console manubrio. Se necessario, svitare nuovamente la leva di fissaggio rapido e avvitare o svitare la vite (3).
- Impostare l'altezza manubrio.

2 Regolazione dell'altezza:

L'altezza del manubrio telescopico può essere regolata in continuo:

- Tenere la parte superiore del manubrio (4) con una mano e aprire la leva di fissaggio rapido (5).
- Estrarre la parte superiore del manubrio (4) dalla parte inferiore del manubrio o inserirla nella parte inferiore e impostare l'altezza desiderata.
- Tenere la parte superiore del manubrio (4) con una mano e chiudere la leva di fissaggio rapido (5).
- La leva di fissaggio rapido (5) deve essere ben serrata, al fine di poterla chiudere completamente e affinché la parte superiore del manubrio sia bloccata saldamente nella parte inferiore. Se necessario, svitare nuovamente la leva di fissaggio rapido e ruotare il dado zigrinato (6).

9.4 Manubrio bistegola (MA 339)



Pericolo di lesioni!

Svitando le manopole la parte superiore del manubrio potrebbe piegarsi verso il basso. Tenere pertanto sempre la parte superiore del manubrio (2) con una mano nel punto più alto mentre si svitano le manopole.

Chiusura del manubrio:

Posizione di trasporto (per la pulitura dell'apparecchio, il trasporto e la conservazione a magazzino in poco spazio):

- Avvitare le manopole (1) quel tanto che basta per poterle spostare leggermente, quando non sono in presa nella filettatura, e poter ripiegare in avanti la parte superiore del manubrio (2).

Posizione di lavoro (per spingere l'apparecchio):

- Aprire la parte superiore del manubrio (2) all'indietro e tenerla con una mano.
- Serrare le manopole (1). Verificare la corretta posizione della guida del cavo (3).

9.5 Cesto raccolta erba



Aggancio:

- Aprire e mantenere aperto lo sportello-deflettore (1).
- Attaccare il cesto di raccolta erba (2) con i naselli di fermo (3) nell'alloggiamento (4) sul retro dell'apparecchio.
- Chiudere lo sportello-deflettore (1).

Stacco:

- Aprire e mantenere aperto lo sportello-deflettore (1).
- Sollevare il cesto di raccolta erba (2) e rimuoverlo da dietro.
- Chiudere lo sportello-deflettore (1).

9.6 Regolazione altezza di taglio centralizzata



È possibile impostare **cinque** altezze di taglio diverse tra **30 mm** e **70 mm**.

Livello 1 = altezza minima di taglio

Livello 5 = altezza massima di taglio

Tosaerba per la Gran Bretagna:

Si possono impostare **sei** diverse altezze di taglio comprese tra **20 mm** e **70 mm**.

Livello S = altezza minima di taglio

Livello 5 = altezza massima di taglio



Per evitare danni, l'altezza di taglio minima dovrebbe essere adottata solo su superfici di prato prive di irregolarità.

Impostazione dell'altezza di taglio:

- Allontanare leggermente dal tosaerba la leva di regolazione altezza (1) sino a quando i naselli di arresto (2) rilasciano la leva.
- **Aumentare l'altezza di taglio:** Sollevare il tosaerba con la leva di regolazione altezza (1) (la leva viene spinta in avanti).
- **Diminuire l'altezza di taglio:** Spingere verso il basso il tosaerba con la leva di regolazione altezza (1) (la leva viene spinta indietro).
- Spingere verso il tosaerba la leva di regolazione altezza (1) sino a quando i naselli di arresto (2) si bloccano nella leva. L'altezza selezionata può essere controllata sul primo nasello di arresto (3).

10. Istruzioni di lavoro

10.1 Informazioni generali

Un prato bello e folto si ottiene grazie ad una falciatura periodica per mantenere l'erba corta.

Non tagliare l'erba troppo corta se il clima è caldo o secco. In caso contrario, il prato viene bruciato dai raggi del sole, perdendo così la sua bellezza!

Il risultato di taglio è migliore se la lama è affilata, pertanto dovrebbe essere affilata regolarmente (rivenditore specializzato VIKING).

Capacità di taglio

La capacità di taglio (durata dell'accumulatore) dipende dalle caratteristiche dell'erba e dall'altezza di taglio selezionata. La capacità di taglio aumenta adottando le seguenti misure:

- Tagliare più spesso l'erba del prato.
- Aumentare l'altezza di taglio.
- Ridurre la velocità di avanzamento.
- Prima del taglio lasciare asciugare il prato.

In caso di necessità è possibile acquistare ulteriori accumulatori agli ioni di litio STIHL (accessorio speciale).

10.2 Taglio erba su luoghi in pendenza



Per ragioni di sicurezza impiegare il tosaerba solo fino ad una inclinazione del pendio di 25°. Un'inclinazione del pendio di 25° (46,6%) corrisponde a una verticale di 46,6 cm a 100 cm di spazio orizzontale.

10.3 Rendimento corretto del motore elettrico

Non mettere in funzione il tosaerba nell'erba alta o con l'altezza di taglio minima.

Il tosaerba deve essere usato in modo tale da evitare un abbassamento notevole del numero di giri del motore elettrico.

In caso di abbassamento del numero di giri selezionare una regolazione altezza di taglio maggiore e/o ridurre la velocità di avanzamento.

10.4 In caso di bloccaggio della lama di taglio

Spegnere immediatamente il motore elettrico e staccare il connettore di sicurezza. Successivamente eliminare la causa dell'inconveniente.

10.5 Protezione contro sovraccarichi termici del motore elettrico

Se durante il lavoro il motore elettrico venisse sovraccaricato, la protezione contro sovraccarichi termici integrata disinserisce automaticamente il motore elettrico.

Cause di un sovraccarico:

- Taglio di erba troppo alta o altezza di taglio troppo bassa,
- Velocità di avanzamento troppo alta,
- Pulizia insufficiente del convogliamento aria di raffreddamento (prese di aspirazione aria).

Rimessa in esercizio

Dopo un tempo di raffreddamento di circa 10 min. (a seconda della temperatura ambientale) rimettere in funzione l'apparecchio normalmente (⇒ 12.).

11. Dispositivi per la sicurezza

11.1 Connettore di sicurezza

Il motore elettrico può essere acceso solo quando è inserito il connettore di sicurezza (⇒ 9.1).

11.2 Comando a due mani

Il motore elettrico può essere acceso solo se viene mantenuto premuto il pulsante di avvio con la mano destra e viene tirata la staffa di arresto motore verso il manubrio con la mano sinistra.

11.3 Freno motore

Rilasciando la staffa di arresto del motore, la lama si arresta completamente dopo meno di 3 secondi.

Un freno motore integrato riduce il tempo che intercorre tra lo spegnimento e l'arresto completo della lama.

12. Messa in servizio dell'apparecchio

12.1 Misure preliminari



Pericolo di lesioni!

Attenersi alle indicazioni riportate nel capitolo "Per la vostra sicurezza" (⇒ 4.).

- Caricare l'accumulatore (⇒ 8.4).
- Inserire il connettore di sicurezza (⇒ 9.1).

12.2 Accendere il tosaerba



Non avviare il motore nell'erba alta o all'altezza di taglio minima perché in queste condizioni il motore può essere avviato solo con difficoltà.

- Premere e tenere premuto il pulsante d'avviamento (1). Tirare la staffa di arresto motore (2) verso il manubrio e mantenerla ferma.
- Il pulsante d'avviamento (1) può essere rilasciato dopo aver premuto la staffa di arresto motore (2).

12.3 Spegnere il tosaerba



- Rilasciare la staffa di arresto motore (1). Il motore e la lama si arrestano dopo un breve periodo di persistenza.

12.4 Indicatore del livello di riempimento



Il cesto di raccolta erba è dotato di indicatore livello di riempimento (1) sulla parte superiore del cesto.

La corrente d'aria che si crea tramite il movimento rotatorio della lama e che provvede a riempire il cesto di raccolta erba, fa sollevare l'indicatore di livello di riempimento (2):

il cesto di raccolta erba si riempie con l'erba tagliata.

Non appena il cesto di raccolta erba si riempie, diminuisce la corrente d'aria e l'indicatore livello di riempimento si abbassa (3):

- Svuotare il cesto di raccolta erba pieno (⇒ 12.5).

12.5 Svuotamento del cesto di raccolta erba



- Spegnerne il motore (⇒ 12.3) e sganciare il cesto di raccolta erba (⇒ 9.5).
- Aprire il cesto di raccolta erba sulla linguetta di chiusura (1) e aprire verso l'alto la parte superiore del cesto di raccolta (2).
- Mediante le maniglie nella parte superiore del cesto di raccolta erba (3) e nella parte inferiore del cesto di raccolta erba (4) tenere e svuotare il cesto di raccolta erba come rappresentato in figura.

13. Manutenzione

13.1 Informazioni generali



Pericolo di lesioni

Attenersi alle indicazioni riportate nel capitolo "Per la vostra sicurezza" (⇒ 4.).



Prima di qualsiasi intervento di manutenzione sul tosaerba scollegare in particolare il connettore di sicurezza (⇒ 9.1).

Manutenzione annuale da parte di un rivenditore specializzato:

il tosaerba dovrebbe essere sottoposto a controllo da parte di un rivenditore specializzato almeno una volta all'anno. VIKING consiglia di rivolgersi ad un rivenditore specializzato VIKING.

13.2 Pulizia dell'apparecchio



Intervallo di manutenzione: Dopo ogni impiego

- Rimuovere l'accumulatore (⇒ 8.3).
- Sganciare il cesto raccolta erba (⇒ 9.5).



Pericolo di lesioni!

Prima di ribaltarlo verso l'alto posizionare il tosaerba su un supporto stabile, orizzontale e piano. L'apparecchio potrebbe rovesciarsi durante i lavori svolti in posizione di pulitura. L'utente deve porsi sempre lateralmente rispetto all'apparecchio. Non lavorare mai davanti o dietro il tosaerba.

Posizione di pulitura MA 339 C:

- Chiudere il manubrio monostegola (⇒ 9.3).
- Sollevare lo sportello-deflettore (1), piegare il tosaerba e deporlo sulla console manubrio (2).
- Lasciare il manubrio (3) sul terreno e bloccarlo in questa posizione con la leva di fissaggio rapido (4).

Posizione di pulitura MA 339:

- Chiudere il manubrio bistegola (⇒ 9.4).
- Piegare il tosaerba e deporlo sulle parti inferiori del manubrio (5).

Indicazioni per la pulitura:

Pulire accuratamente l'apparecchio ogni volta dopo averlo usato. Una cura scrupolosa protegge l'apparecchio da danni e ne prolunga la durata utile.

Al fine di garantire un raffreddamento adeguato del motore pulire il convogliamento dell'aria di raffreddamento (fessure di aspirazione) tra il cofano motore e la parte inferiore della scocca.

Pulire la lama di taglio.

Pulire il lato inferiore del tosaerba con spazzola e acqua. I residui di erba attaccati alla scocca e al canale di scarico devono essere eliminati in precedenza mediante un'asta di legno.

Non dirigere mai getti d'acqua su componenti del motore, guarnizioni, cuscinetti, e componenti elettrici come, ad esempio, accumulatori o interruttori. Ciò potrebbe comportare costose riparazioni.

Se non si riuscisse a rimuovere la sporcizia con acqua, utilizzando una spazzola o un panno; VIKING consiglia di utilizzare un detergente speciale (p. es. detergente speciale STIHL).

13.3 Motore elettrico e ruote

Il motore elettrico non necessita di alcuna manutenzione.

I cuscinetti delle ruote non richiedono manutenzione.

13.4 Accumulatore

Intervallo di manutenzione: Prima di ogni impiego

Tramite un'ispezione visiva verificare che l'accumulatore non sia danneggiato. Non usare accumulatori con danni evidenti (p. es. fessurazioni o fuoriuscita di liquido).

13.5 Caricabatteria

Intervallo di manutenzione: Prima di ogni impiego

Controllare se il cavo di allacciamento è danneggiato e mantenere le fessure per l'aria di raffreddamento libere da eventuale sporcizia.

13.6 Manutenzione lame

Intervallo di manutenzione: Prima di ogni impiego



- Piegare il tosaerba verso l'alto (⇒ 13.2).
- Pulire la lama (1) e controllare se è danneggiata (intagli o fessurazioni) o usurata ed eventualmente sostituirla.
- Controllare lo spessore della lama in almeno 5 punti mediante un calibro (2). Lo spessore minimo della lama deve essere garantito in particolare vicino alle alette.
- Collocare un righello (3) sul bordo anteriore della lama e misurare l'affilatura.

Limiti di usura:

Lo spessore della lama in ogni punto deve essere di almeno **1,6 mm**.

Durante l'affilatura non devono essere asportati più di **5 mm** dai taglienti.

Se sul tosaerba non è montata la lama fornita, bensì, p. es. la lama mulching, disponibile come accessorio speciale, devono essere rispettati i limiti di usura indicati per quel tipo di lama (vedere istruzioni per l'uso **Kit 339**).



Pericolo di lesioni!

Una lama usurata o danneggiata può rompersi causando gravi lesioni. Osservare pertanto le istruzioni per la manutenzione della lama.

In particolare il tosaerba non deve essere messo in funzione se parti dell'unità di taglio (composta da lama, vite di fissaggio lama e alloggiamento lama) sono danneggiate o usurate.

A seconda del luogo e della durata di utilizzo, l'usura delle lame può variare notevolmente. Se si utilizza l'apparecchio su un sottofondo sabbioso o in condizioni particolarmente secche, la lama è sottoposta ad un maggiore sforzo e quindi ad un'usura decisamente superiore.

Sostituendo la lama di taglio, sostituire sempre anche la vite di fissaggio della lama (4).

13.7 Smontaggio e montaggio dell'apparato di taglio



Per evitare danni alla vite di fissaggio della lama, utilizzare una chiave a bussola esagonale (22 mm) per allentare o serrare la vite.

1 Smontaggio:

- Utilizzare un pezzo di legno (1) adatto per esercitare pressione contraria sulla lama (2).
- Svitare la vite di fissaggio lama (3) e rimuovere la lama (2).

2 Montaggio:



Pericolo di lesioni!

La lama di taglio (2) può essere montata solo come indicato in figura. Le linguette (6) devono essere rivolte verso il basso e le alette della lama piegate in alto devono essere rivolte verso l'alto.

Si deve osservare esattamente la coppia di serraggio prescritta delle viti di fissaggio lama di **10 - 15 Nm** perché da ciò dipende il fissaggio sicuro dell'attrezzo da taglio. Bloccare la vite di fissaggio lama (3) anche con **Loctite 243**.

- Pulire la superficie di appoggio della lama e della boccola della lama.
- Montare la lama (2) con le alette piegate in alto rivolte verso l'alto. I naselli di fermo (4) devono essere posizionati nei fori (5) della lama.
- Utilizzare un pezzo di legno (1) adatto per esercitare pressione contraria sulla lama (2).
- Serrare la vite di fissaggio lama (3) con una coppia di **10 - 15 Nm**.

13.8 Affilatura lame



Pericolo di lesioni!

Prima di montarla controllare che la lama non sia danneggiata. La lama deve essere sostituita se si rilevano crepe o fissurazioni, nel caso in cui ai taglienti della lama fossero già stati asportati più di 5 mm attraverso affilature precedenti oppure se lo spessore della lama in un punto è inferiore a 1,6 mm (⇒ 13.6).

VIKING consiglia di far affilare la lama a un rivenditore specializzato. In caso di affilatura errata (angolo di affilatura errato, squilibri ecc.) il funzionamento dell'apparecchio è pregiudicato.

Istruzioni per l'affilatura:

- Smontare la lama (⇒ 13.7).
- Raffreddare la lama mentre viene affilata, p. es. con acqua. Non deve assumere una colorazione bluastra, poiché altrimenti la qualità del taglio peggiorerebbe.
- Affilare sempre la lama in modo uniforme per evitare vibrazioni dovute a squilibrio.
- Rispettare un angolo di affilatura di 30°.
- Dopo l'affilatura rimuovere eventualmente la bava presente sul tagliente con un foglio di carta abrasiva a grana fine.

13.9 Rimessaggio (pausa invernale)

Conservazione del tosaerba:



Staccare il connettore di sicurezza e rimuovere l'accumulatore.

Conservare il connettore di sicurezza separato dal tosaerba e in un luogo a cui non possono accedere persone non autorizzate, in particolare bambini.

Conservare il tosaerba in un locale asciutto, chiuso e con poca polvere. Assicurarsi che il tosaerba non possa essere usato da persone non autorizzate (p. es. da bambini).

Riporre il tosaerba in perfetto stato di funzionamento, se necessario ripiegare il manubrio.

Mantenere serrati tutti i dadi, i perni e le viti, sostituire etichette di pericolo ed avvertenza illeggibili, controllare se l'intero apparecchio presenta usura o danneggiamenti. Sostituire le parti usurate o danneggiate.

Prima di riporre l'apparecchio eliminare sempre eventuali guasti.

Se il tosaerba dovesse rimanere fermo per molto tempo (pausa invernale), attenersi ai seguenti punti:

- Pulire accuratamente tutte le parti esterne dell'apparecchio.
- Lubrificare o ingrassare bene tutte le parti mobili.

Conservazione degli accumulatori:

Rimuovere l'accumulatore dallo scomparto batteria o dal caricabatteria e conservarlo in un locale asciutto, chiuso e con poca polvere. Assicurarsi che gli accumulatori non possano essere usati da persone non autorizzate (p. es. da bambini).

Non immagazzinare gli accumulatori di riserva non utilizzati - usarli alternativamente.

Per una durata operativa ottimale degli accumulatori immagazzinarli in un luogo con una temperatura compresa tra +10°C e +20°C e con uno stato di ricarica del circa 30%.

Conservazione del caricabatteria:

Rimuovere l'accumulatore e staccare la spina.

Conservare il caricabatteria in un locale asciutto, chiuso e con poca polvere. Assicurarsi che il caricabatteria non possa essere usato da persone non autorizzate (p. es. da bambini).

14. Trasporto

14.1 Trasporto e fissaggio del tosaerba



26



Pericolo di lesioni!

Attenersi alle indicazioni riportate nel capitolo "Per la vostra sicurezza" (⇒ 4.).



Prima di qualsiasi intervento di manutenzione sul tosaerba scollegare in particolare il connettore di sicurezza (⇒ 9.1).

Trasportare gli accumulatori agli ioni di litio con particolare cura (⇒ 4.2).

Trasporto dell'apparecchio:

- Sollevare il tosaerba prendendolo esclusivamente con le impugnature per il trasporto (1, 2). Accertarsi sempre che la distanza tra la lama e il corpo, in particolare i piedi e le gambe, sia sufficiente.

- Trasportare il tosaerba con due mani una posta sull'impugnatura superiore (2) e una posta sull'impugnatura inferiore (1),

o

- Trasportare il tosaerba con una mano posta sull'impugnatura superiore (2).

Ancoraggio dell'apparecchio:

- Bloccare il tosaerba al piano di carico mediante elementi di ancoraggio adeguati.
- Fissare corde o cinghie alle impugnature (1, 2).

15. Minimizzare l'usura ed evitare danni

Si prega di osservare attentamente le seguenti informazioni, importanti per la prevenzione di eventuali danni o di un'usura eccessiva del proprio apparecchio VIKING:

1. Parti soggette ad usura

Alcune parti dell'apparecchio VIKING sono soggette a normale usura, anche in caso di uso conforme alle istruzioni, e vanno pertanto sostituite per tempo a seconda del tipo e della durata d'impiego.

Si tratta per esempio di:

- Lama
- Cesto raccolta erba
- Accumulatore

2. Rispetto delle indicazioni contenute nelle presenti istruzioni per l'uso

L'uso, la manutenzione e il rimessaggio degli apparecchi VIKING devono essere effettuati con cura, così come descritto nelle presenti istruzioni per l'uso. L'utente

è direttamente responsabile di tutti i danni derivanti dall'inosservanza delle istruzioni per l'uso, della sicurezza e della manutenzione.

Ciò vale in modo particolare per:

- Collegamento elettrico errato (tensione).
- Modifiche al prodotto non autorizzate da VIKING.
- Utilizzo di utensili ed accessori non autorizzati o inadatti all'apparecchio oppure di scarsa qualità.
- Uso improprio del prodotto.
- Impiego del prodotto per manifestazioni o gare sportive.
- Danni indiretti derivanti dall'uso del prodotto con componenti difettosi.

3. Lavori di manutenzione

Tutti i lavori elencati nel paragrafo "Manutenzione" vanno eseguiti periodicamente.

Nel caso in cui l'utente non fosse in grado di effettuare questi lavori di manutenzione, dovrà rivolgersi ad un rivenditore specializzato.

VIKING consiglia di far eseguire lavori di manutenzione e riparazione solo da un rivenditore specializzato VIKING.

Ai rivenditori specializzati VIKING vengono offerti corsi di formazione e ricevono informazioni tecniche aggiornate regolarmente.

Se non si effettuano tali lavori, potrebbero insorgere danni di cui l'utente è il diretto responsabile.

Questi comprendono anche:

- Danni al motore di trazione a seguito di scarsa pulizia del convogliamento dell'aria di raffreddamento (prese di aspirazione aria).
- Danni derivanti da corrosione o da un rimessaggio inadeguato.
- Danni all'apparecchio derivanti dall'uso di ricambi di scarsa qualità.
- Danni al motore a seguito di manutenzione non eseguita per tempo o eseguita in modo incompleto oppure danni derivanti da lavori di manutenzione o riparazione non eseguiti in officine di rivenditori specializzati.

16. Tutela dell'ambiente



L'erba tagliata non va eliminata nella spazzatura, ma trasformata in compost.

Gli imballaggi, l'apparecchio e gli accessori vengono prodotti con materiali riciclabili e come tali vanno smaltiti.

Lo smaltimento differenziato ed ecologico dei residui di materiali favorisce il riciclaggio di sostanze preziose. Per questo motivo l'apparecchio, al termine del suo ciclo di vita, deve essere consegnato insieme ad utensili ed apparecchi dello stesso tipo presso un centro di raccolta per lo smaltimento. Per lo smaltimento osservare in particolare le indicazioni riportate al capitolo "Smaltimento" (⇒ 4.8).

Rivolgersi a un centro di riciclaggio o al proprio rivenditore per conoscere le corrette modalità di smaltimento di tali prodotti di scarto.



Smaltire sempre i prodotti di scarto quali, ad esempio, le batterie attenendosi alle disposizioni in materia.

Attenersi anche alle normative locali! Non smaltire le batterie insieme ai normali rifiuti domestici ma consegnarle al proprio rivenditore o a un centro di raccolta rifiuti speciali.

Rivolgersi a un centro di riciclaggio o al proprio rivenditore per conoscere le corrette modalità di smaltimento di tali prodotti di scarto. VIKING consiglia di rivolgersi ad un rivenditore specializzato VIKING.

16.1 Obbligo di ritiro apparecchi

Ci impegniamo al ritiro dei nostri apparecchi, contrassegnati con ecolabel, da parte nostra o di terzi da noi espressamente incaricati, al termine della loro durata operativa, al fine di consentire il riciclo degli apparecchi/dei componenti o il recupero del materiale utilizzato, in conformità alle disposizioni in materia.

17. Ricambi standard

Lama di taglio

6320 702 0130

Vite di fissaggio lama

6310 710 2800

Accumulatore STIHL

Il rivenditore specializzato VIKING potrà fornire le informazioni sull'eventuale ordine.



Gli elementi di fissaggio della lama (p. es. la vite di fissaggio lama) devono essere anch'essi sostituiti in caso di sostituzione o montaggio della lama. I ricambi sono disponibili presso un rivenditore specializzato VIKING.

18. Dichiarazione di conformità CE del costruttore

Il produttore,

VIKING GmbH
Hans Peter Stihl-Straße 5
A 6336 Langkampfen/Kufstein

dichiara che la macchina

Tosaerba a spinta e alimentato a batterie (MA)

Marchio di fabbrica: VIKING

Modello: MA 339.0

MA 339.0 C

N. di serie 6320

e il

Caricabatteria

Marchio di fabbrica: STIHL

Modello: AL 100

AL 300

AL 500

N. di serie 4850

Conforme alle seguenti direttive CE: 2000/14/EC, 2002/96/EC, 2004/108/EC, 2006/42/EC, 2006/66/EC, 2011/65/EC

I prodotti sono stati progettati in conformità alle seguenti norme:

EN 60335-1, EN 60335-2-29,
EN 60335-2-77

Procedimento di valutazione della conformità applicato:
Allegato VIII (2000/14/EC)

Nome e indirizzo degli uffici interessati menzionati:

TÜV Rheinland LGA Products GmbH
Tillystraße 2
D-90431 Nürnberg

Redazione e conservazione della documentazione tecnica:

Johann Weiglhofer
VIKING GmbH

L'anno costruttivo e il numero di serie sono indicati sulla targhetta modello dell'apparecchio.

Rumorosità misurata:
89,1 dB(A)

Rumorosità garantita:
90 dB(A)

Langkampfen,
2015-01-02 (AAAA-MM-GG)

VIKING GmbH

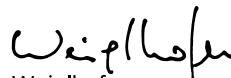
Weiglhofer

Direttore Ricerca e Sviluppo Prodotto

19. Dati tecnici

Accumulatore:

Modello agli ioni di litio

Accumulatore:

L'apparecchio può essere fatto funzionare con accumulatori STIHL di tipo AP.

La durata d'esercizio dell'apparecchio dipende dall'energia dell'accumulatore (p. es. 160 Wh per il modello AP 160).

**Caricabatteria AL 100 /
Caricabatteria AL 300 /
Caricabatteria AL 500:**

Tensione di alimentazione	220 - 240 V
Frequenza	50 Hz
Classe di protezione	II
Tipo di protezione	IP20
Temperature corrente di carica consentite	da +5°C fino +40°C

Caricabatteria AL 100:

Intensità di corrente nominale	0,6 A
Potenza assorbita	75 W
Corrente di carica	1,6 A
Peso	0,8 kg
Tempo di carica per AP 115:	
- fino a 80 % della capacità	110 min
- fino a 100 % della capacità	140 min
Tempo di carica per AP 120:	
- fino a 80 % della capacità	120 min
- fino a 100 % della capacità	140 min
Tempo di carica per AP 160:	
- fino a 80 % della capacità	150 min
- fino a 100 % della capacità	165 min

Caricabatteria AL 300:

Intensità di corrente nominale	2 A
Potenza assorbita	320 W
Corrente di carica	6,5 A
Peso	1,2 kg
Tempo di carica per AP 115:	
- fino a 80 % della capacità	25 min
- fino a 100 % della capacità	55 min
Tempo di carica per AP 120:	
- fino a 80 % della capacità	30 min
- fino a 100 % della capacità	60 min
Tempo di carica per AP 160:	
- fino a 80 % della capacità	35 min
- fino a 100 % della capacità	60 min

Caricabatteria AL 500:

Intensità di corrente nominale	2,6 A
Potenza assorbita	570 W
Corrente di carica	12 A
Peso	1,2 kg
Tempo di carica per AP 115:	
- fino a 80 % della capacità	20 min
- fino a 100 % della capacità	25 min
Tempo di carica per AP 120:	
- fino a 80 % della capacità	30 min
- fino a 100 % della capacità	60 min
Tempo di carica per AP 160:	

Caricabatteria AL 500:

- fino a 80 % della capacità	35 min
- fino a 100 % della capacità	60 min

MA 339.0 / MA 339.0 C:

N. di identificazione serie	6320
Motore, modello	Motore elettrico
Costruttore	Domel
Modello	Motor CE
Tensione	36 V
Potenza assorbita	600 W
Classe di protezione	III
Tipo di protezione	IPX 0*
Dispositivo di taglio	Barra lame
Larghezza di taglio	37 cm
Numero di giri dispositivo di taglio	3100 g/min
Azionamento barra lame	continuo
Coppia di serraggio vite della lama	10 - 15 Nm
Ø ruota anteriore	150 mm
Ø ruota posteriore	180 mm
Cesto di raccolta erba	40 l
Altezza di taglio	30 - 70 mm
Altezza di taglio (solo Gran Bretagna)	20 - 70 mm
In conformità alla direttiva 2000/14/EC:	
Livello di potenza sonora garantito	
L _{WAd}	90 dB(A)
In conformità alla direttiva 2006/42/EC:	
Livello di potenza sonora sul posto di lavoro L _{pA}	77 dB(A)

MA 339.0 / MA 339.0 C:

Fattore di incertezza
 K_{pA} 1 dB(A)

* Il livello di protezione IPX 1 viene raggiunto tramite l'impiego di componenti adeguati.

MA 339.0:

Parametro prescritto di vibrazioni meccaniche secondo norma EN 12096:

Valore misurato a_{hw} 0,63 m/sec²
Fattore di incertezza
 K_{hw} 0,32 m/sec²
Misurazione secondo norma EN 20643
Lu./La./A. 122/42/107 cm
Peso (senza accumulatore) 12 kg

MA 339.0 C:

Parametro prescritto di vibrazioni meccaniche secondo norma EN 12096:

Valore misurato a_{hw} 1,02 m/sec²
Fattore di incertezza
 K_{hw} 0,51 m/sec²
Misurazione secondo norma EN 20643
Lu./La./A. 128/42/107 cm
Peso (senza accumulatore) 13 kg

Trasporto degli accumulatori STIHL:

Gli accumulatori STIHL sono conformi alle condizioni citate nel manuale UN ST/SG/AC.10/11/Rev. 5, Parte III, Sottosezione 38.3.

L'utente può trasportare su strada gli accumulatori STIHL sul posto d'impiego dell'apparecchio senza ulteriore supporto.

Per il trasporto aereo o marittimo devono essere osservate le direttive nazionali o comunali specifiche.

Per ulteriori indicazioni sul trasporto fare riferimento al sito www.stihl.com/safety-data-sheets

REACH:

REACH si attiene ad una direttiva comunitaria per la registrazione, valutazione e autorizzazione di sostanze chimiche. Ulteriori informazioni riguardanti l'osservanza della direttiva REACH (CE) n. 1907/2006 sono disponibili all'indirizzo www.stihl.com/reach

20. Risoluzione guasti

✳ Rivolgersi eventualmente ad un rivenditore specializzato VIKING.

Guasto:

Mancato avviamento del motore

Possibile causa:

- Accumulatore non completamente carico (un LED verde lampeggia sull'accumulatore)
- Accumulatore non inserito correttamente
- Connettore di sicurezza non inserito
- Pulsante di avviamento non premuto
- Motore sovraccaricato da erba troppo alta o bagnata
- Protezione motore attivata
- Accumulatore troppo freddo/caldo (un LED rosso acceso sull'accumulatore)
- Tosaerba troppo caldo (tre LED rossi accesi sull'accumulatore)
- Umidità nell'apparecchio e/o nell'accumulatore
- Scocca del tosaerba intasata
- Fusibile nel connettore di sicurezza difettoso

- Apparecchio difettoso (tre LED rossi lampeggiano sull'accumulatore)

Rimedio:

- Caricare l'accumulatore (⇒ 8.4)
- Inserimento dell'accumulatore nello scomparto batteria (⇒ 8.3)
- Inserire il connettore di sicurezza (⇒ 9.1)
- Premere il pulsante di avviamento (⇒ 12.2)
- Non avviare il motore nell'erba alta, adeguare l'altezza di taglio (⇒ 9.6)
- Lasciar raffreddare l'apparecchio (⇒ 10.5)
- Riscaldare o far raffreddare l'accumulatore (⇒ 8.4)
- Rimuovere l'accumulatore dallo scomparto batteria e asciugarlo; pulire o asciugare lo scomparto batteria (⇒ 8.3)
- Pulire la scocca del tosaerba (⇒ 13.2)
- Sostituire il connettore di sicurezza (✳)

Guasto:

Il motore elettrico si spegne durante il funzionamento

Possibile causa:

- Accumulatore oppure sistema elettronico dell'apparecchio troppo caldo
- Guasto elettrico
- Accumulatore non completamente caricato
- Connettore di sicurezza non correttamente inserito
- L'apparecchio è sovraccaricato a causa dell'erba troppo alta o troppo bagnata
- Difetto nel tosaerba

Rimedio:

- Rimuovere l'accumulatore dallo scomparto batteria. Lasciare raffreddare il tosaerba e l'accumulatore (⇒ 8.3)

- Rimuovere l'accumulatore dallo scomparto batteria e inserirlo nuovamente (⇒ 8.3)
- Caricare l'accumulatore (⇒ 8.4)
- Inserire correttamente il connettore di sicurezza (⇒ 9.1)
- Adattare l'altezza e la velocità di taglio alle condizioni di taglio (⇒ 9.6)
- Riparare il tosaerba (✘)

Guasto:

Forti vibrazioni durante l'esercizio

Causa possibile:

- Vite fissaggio lama allentata
- Lama non equilibrata

Rimedio:

- Serrare la vite fissaggio lama (⇒ 13.7)
- Affilare la lama (equilibrare) o sostituire (⇒ 13.8)

Guasto:

Taglio imperfetto: il prato ingiallisce

Causa possibile:

- Lama non affilata o usurata
- La velocità di avanzamento è troppo elevata rispetto all'altezza di taglio

Rimedio:

- Affilare o sostituire la lama (⇒ 13.8)
- Ridurre la velocità di avanzamento e/o scegliere la giusta altezza di taglio (⇒ 9.6)

Guasto:

Accensione difficoltosa o potenza ridotta del motore elettrico

Possibile causa:

- Accumulatore scarico
- Taglio di erba troppo alta o erba troppo bagnata
- Scocca del tosaerba intasata

- La lama di taglio non è affilata o è usurata

Rimedio:

- Caricare l'accumulatore (⇒ 8.4)
- Adattare l'altezza e la velocità di taglio alle condizioni di taglio (⇒ 9.6)
- Pulire la scocca del tosaerba (⇒ 13.2)
- Affilare o sostituire la lama (⇒ 13.8)

Guasto:

Canale di scarico intasato

Causa possibile:

- La lama è consumata
- Taglio di erba troppo alta o erba troppo bagnata

Rimedio:

- Sostituire la lama (⇒ 13.7)
- Adeguare altezza e velocità di taglio alle condizioni di taglio (⇒ 9.6)

Guasto:

Tempo di funzionamento troppo breve

Possibile causa:

- Accumulatore non completamente caricato
- Taglio di erba troppo alta o erba troppo bagnata
- Scocca del tosaerba intasata
- La lama di taglio non è affilata o è usurata
- Accumulatore al termine o ha superato la sua durata operativa

Rimedio:

- Caricare l'accumulatore (⇒ 8.4)
- Adattare l'altezza e la velocità di taglio alle condizioni di taglio (⇒ 9.6)
- Pulire la scocca del tosaerba (⇒ 13.2)
- Affilare o cambiare la lama (⇒ 13.8)
- Controllare l'accumulatore ed eventualmente sostituirlo (✘)

Guasto:

Accumulatore non caricato nonostante il LED verde sul caricabatteria sia acceso

Possibile causa:

- Accumulatore troppo freddo/caldo (un LED rosso acceso sull'accumulatore)

Rimedio:

- Riscaldare o far raffreddare l'accumulatore (⇒ 8.4). Usare il caricabatteria solo in luoghi chiusi ed asciutti a temperature comprese tra +5°C e +40°C.

Guasto:

Accumulatore non viene caricato, nessun LED acceso

Possibile causa:

- Nessun contatto elettrico tra caricabatteria e accumulatore
- Alimentazione elettrica del caricabatteria difettosa

Rimedio:

- Rimuovere l'accumulatore dallo scomparto batteria e inserirlo nuovamente (⇒ 8.3)
- Collegare il caricabatteria alla corrente elettrica (⇒ 8.2)
- Controllare l'alimentazione elettrica
- Controllare il caricabatteria ed eventualmente sostituirlo (✘)

Guasto:

LED rosso lampeggiante sul caricabatteria

Possibile causa:

- Nessun contatto elettrico tra caricabatteria e accumulatore
- Accumulatore difettoso (4 LED rossi lampeggiano sull'accumulatore per circa 5 secondi)

- Caricabatteria difettoso

Rimedio:

- Rimuovere l'accumulatore dallo scomparto batteria e inserirlo nuovamente (⇒ 8.3)
- Controllare l'accumulatore ed eventualmente sostituirlo (✖)
- Controllare il caricabatteria ed eventualmente sostituirlo (✖)

21. Programma Assistenza Tecnica

21.1 Conferma di consegna

Modello: _____

Codice di serie:

Data:

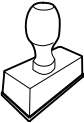

Prossima revisione

Data:

21.2 Conferma dell'esecuzione del servizio



In caso di lavori di manutenzione, consegnare le presenti istruzioni per l'uso al rivenditore autorizzato VIKING.

Il rivenditore conferma, negli appositi campi prestampati, l'esecuzione dei lavori di servizio.



Servizio eseguito il



Data del prossimo Servizio

Estimada cliente, estimado cliente:

Muchas gracias por haber adquirido uno de los equipos de calidad de la marca VIKING.

Este producto ha sido fabricado con la tecnología más avanzada y bajo numerosas medidas de control de calidad, porque sólo si usted queda satisfecho con su equipo habremos conseguido nuestro objetivo.

Si tuviera alguna consulta acerca de su equipo, diríjase por favor a su Distribuidor especializado o directamente a nuestra empresa.

Le deseamos la mayor satisfacción con su nuevo equipo VIKING.



Dr. Peter Pretzsch

Gerencia

1. Índice

Acerca de este manual de instrucciones	124
Información general	124
Variantes de país	124
Instrucciones para leer el manual	124
Descripción del equipo	125
Para su seguridad	125
Información general	125
Acumulador	126
Cargador	126
Transporte	127
Preparativos	127
Comportamiento al cortar el césped	128
Mantenimiento, limpieza, reparación y almacenamiento	129
Eliminación	130
Descripción de los símbolos	130
Contenido del suministro	131
Preparar el equipo para el servicio	131
Información general	131
Montar el manillar mono (MA 339 C)	131
Montar el manillar dual (MA 339)	132
Ensamblar el recogedor de hierba	132
Acumulador y cargador	132
Generalidades	132
Conectar el cargador a la red eléctrica	132
Retirar y colocar el acumulador	132
Cargar el acumulador	132
Indicador LED del acumulador	133
Indicador LED del cargador	133
Elementos de mando	134
Conector de seguridad	134
Compartimento para la batería	134
Manillar mono (MA 339 C)	134
Manillar dual (MA 339)	135
Recogedor de hierba	135
Ajuste central de la altura de corte	135
Indicaciones para el trabajo	135
Información general	135
Segar en pendientes	136
Carga correcta del motor eléctrico	136
Cuando se bloquea la cuchilla	136
Protección contra sobrecarga térmica del motor eléctrico	136
Dispositivos de seguridad	136
Conector de seguridad	136
Manejo con las dos manos	136
Freno de inercia	136
Poner el equipo en servicio	136
Preparativos	136
Conectar el cortacésped	136
Desconectar el cortacésped	137
Indicador de nivel de llenado	137
Vacíe el recogedor de hierba	137
Mantenimiento	137
Información general	137
Limpiar el equipo	137
Motor eléctrico y ruedas	138
Acumulador	138
Cargador	138
Mantenimiento de las cuchillas	138
Desmontar y montar la cuchilla	138
Afilar la cuchilla	139
Conservación (parada invernal)	139
Transporte	140
Transportar y fijar el cortacésped	140
Reducir el desgaste y prevenir daños	140

Protección del medio ambiente	141
Compromiso de reciclaje	141
Piezas de recambio habituales	141
Declaración de conformidad CE del fabricante	141
Datos técnicos	142
Localización de anomalías	143
Plan de mantenimiento	145
Confirmación de entrega	145
Confirmación de servicio técnico	145

2. Acerca de este manual de instrucciones

2.1 Información general

Este manual de instrucciones es un **Manual original** del fabricante en conformidad con la directiva 2006/42/EC.

VIKING desarrolla continuamente su gama de productos, por lo que nos reservamos el derecho de modificar los componentes suministrados en cuanto a forma, técnica y equipamiento.

Por consiguiente, las indicaciones e ilustraciones contenidas en este manual no constituyen compromiso contractual alguno.

2.2 Variantes de país

VIKING suministra cargadores con distintos conectores e interruptores dependiendo del país de suministro.

Las ilustraciones muestran cargadores con euroconectores; la conexión a la red de los equipos con otros modelos de conector se realiza análogamente.

2.3 Instrucciones para leer el manual

Las imágenes y los textos describen determinados pasos para el manejo del equipo.

Todos los símbolos que se encuentran en el equipo se explican en este manual de instrucciones.

Perspectiva:

Perspectiva "**izquierda**" y "**derecha**" del manual durante la utilización: con el usuario situado detrás del equipo y mirando en la dirección de desplazamiento hacia delante.

Referencias a capítulos:

Se hace referencia a los capítulos y subcapítulos correspondientes que contienen más información con una flecha. El siguiente ejemplo muestra una referencia a un capítulo: (⇒ 2.1)

Identificación de párrafos de texto:

Las instrucciones descritas pueden identificarse como en los siguientes ejemplos.

Pasos de manejo del equipo que requieren la intervención del usuario:

- Afloje el tornillo (1) con un destornillador, accione la palanca (2) ...

Enumeraciones generales:

- Utilización del producto en eventos deportivos o en campeonatos

Texto con significado adicional:

Los fragmentos de texto con un significado adicional tienen asignados uno de los símbolos descritos a continuación para destacarlos en el manual de instrucciones.



¡Peligro!

Riesgo de accidente y de sufrir lesiones personales graves. Es necesario evitar hacer algo o atenerse a un comportamiento determinado.



¡Advertencia!

Peligro de lesiones personales. Es necesario atenerse a un comportamiento determinado para evitar sufrir lesiones personales.



¡Atención!

Es posible evitar daños materiales o lesiones leves comportándose de una manera determinada.



Nota

Información relativa al uso óptimo del equipo evitando posibles manejos erróneos.

Texto con relación a las ilustraciones:

Al inicio del manual de instrucciones se encuentran las ilustraciones explicativas del uso del equipo.

El símbolo de la cámara sirve para vincular las ilustraciones de las diferentes páginas con el texto correspondiente del manual.



3. Descripción del equipo



- 1 Parte superior del manillar
- 2 Parte inferior del manillar
- 3 Carcasa
- 4 Capó del motor
- 5 Rueda trasera
- 6 Rueda delantera
- 7 Recogedor de hierba
- 8 Empuñadura de transporte superior
- 9 Empuñadura de transporte inferior
- 10 Deflector
- 11 Empuñadura giratoria
- 12 Tensor rápido
- 13 Tensor rápido
- 14 Palanca de parada del motor
- 15 Palanca del ajuste de altura
- 16 Botón de arranque
- 17 Placa de modelo
- 18 Tapa
- 19 Conector de seguridad
- 20 Acumulador
- 21 Cargador

4. Para su seguridad

4.1 Información general



Al trabajar con el cortacésped, es imprescindible cumplir estas normas para prevención de accidentes.



Lea detenidamente el manual de instrucciones antes de la primera puesta en servicio del equipo y consérvelo en un lugar seguro para su posterior consulta.

Familiarícese con los dispositivos de mando y con el uso apropiado de la máquina.

Antes de utilizar el equipo por primera vez, solicite asesoramiento del vendedor o de otro experto.

No se debe trabajar con el cortacésped después de tomar alcohol, medicamentos o drogas que afecten a la capacidad de reacción.

No siegue nunca el césped cuando haya personas (especialmente niños) o animales en las proximidades.

Piense que el usuario es el responsable en caso de producirse accidentes con otras personas o daños materiales.

Ceda o preste el equipo solamente a personas que estén familiarizadas con el uso de este modelo. Entrégueles siempre el manual de instrucciones.

Atención: ¡peligro de accidente!

El cortacésped está concebido únicamente para uso privado y para segar el césped, por lo que no está permitido utilizarlo para otros fines: podría ser peligroso o causar daños al equipo.

Para evitar que el usuario ponga en peligro su integridad física, el cortacésped no puede ser usado, por ejemplo, (esta relación es orientativa):

- para recortar matorrales, setos y arbustos,
- para cortar plantas trepadoras,
- para el cuidado del césped en terrazas y balcones,

- para la limpieza (aspiración, soplado, eliminación de nieve) de caminos,
- para triturar y desmenuzar restos de árboles y setos,
- para nivelar elevaciones del terreno, como por ejemplo, toperas,
- para transportar los restos de material cortado, excepto en el recogedor de hierba previsto.

Atención: ¡peligro de accidente!

Sólo deben emplearse los accesorios suministrados o autorizados expresamente por VIKING para su montaje en este equipo. Tampoco debe llevarse a cabo ninguna modificación en el equipo.

Debe tenerse un especial cuidado al utilizar el equipo en zonas públicas, parques, instalaciones deportivas, vías públicas y en actividades agrícolas y forestales.



¡Atención! ¡Peligro para la salud por vibraciones!

Una sobrecarga por vibraciones puede provocar daños en el sistema nervioso o circulatorio, especialmente en personas con problemas circulatorios. Consulte a un médico si aparecieran síntomas que pudieran deberse a cargas por vibraciones. Esos síntomas, que se producen principalmente en dedos, manos o muñecas, son por ejemplo (relación orientativa):

- insensibilidad,
- dolores,
- debilidad muscular,
- decoloraciones de la piel,
- hormigueo desagradable.

Nunca deberá permitirse que este equipo sea utilizado por niños, por personas con discapacidades físicas, mentales o sensoriales o con experiencia y conocimientos insuficientes, o bien por personas que no estén familiarizadas con las instrucciones.

Nunca permita que el equipo sea utilizado por niños ni adolescentes menores de 16 años. Es posible que normativas locales determinen la edad mínima del usuario.

En el equipo no debe realizarse ninguna modificación que provoque un aumento de la emisión de ruidos.



¡Peligro de muerte por asfixia!

Peligro de asfixia para los niños al jugar con el material de embalaje. Mantener el material de embalaje fuera del alcance de los niños.

4.2 Acumulador

Sólo se deben utilizar acumuladores originales STIHL.

Utilice el acumulador STIHL sólo con equipos STIHL o VIKING y cárguelo con cargadores STIHL.

No abra nunca el acumulador.

Evite cualquier caída del acumulador.

No utilice acumuladores averiados o deformados.

Guarde el acumulador fuera del alcance de los niños.



Utilice y guarde el acumulador sólo en un rango de temperatura entre -10 °C y +50 °C.



Proteja el acumulador de la irradiación solar directa, del calor excesivo y del fuego – no la arroje jamás al fuego – **¡Peligro de explosión!**



Proteja el acumulador de la lluvia, no lo sumerja en ningún líquido.

No exponga el acumulador a microondas o altas presiones.

No ponga nunca en contacto los contactos del acumulador con objetos metálicos (cortocircuito). El acumulador puede resultar dañado por un cortocircuito.

Mantenga cualquier acumulador sin utilizar lejos de objetos metálicos (p. ej. clavos, monedas, adornos). No utilice contenedores de transporte metálicos – **¡Peligro de explosión e incendio!**

Un uso inadecuado puede provocar el derrame del líquido fuera del acumulador – ¡Evite cualquier contacto! En caso de contacto accidental, enjuague con agua abundante la parte afectada. Si el líquido entra en los ojos, acuda a un médico. El líquido del acumulador derramado puede producir irritación en la piel, quemaduras y abrasión.

No introduzca ningún objeto en las ranuras de ventilación del acumulador.



Número de elementos y contenido de energía según especificación del fabricante de elementos.

Consulte indicaciones de seguridad más detalladas en www.stihl.com/safety-data-sheets

4.3 Cargador

Tener en cuenta la hoja adjunta del cargador STIHL y guardarla en un lugar seguro.

Sólo se deben utilizar cargadores originales STIHL.

No se debe utilizar un cargador si está dañado.

El cargador se debe utilizar exclusivamente para cargar acumuladores STIHL de geometría adecuada del tipo "AP" con una capacidad máxima de 10 Ah y una tensión máxima de 42 voltios.

No cargue acumuladores averiados o deformados.

La tensión de red y la frecuencia de red deben coincidir con los datos de la placa de modelo que se encuentra en la parte inferior del cargador o los datos indicados en el capítulo "Datos técnicos" (⇒ 19.).

No abra el cargador.

Desenchufe el conector de la red tras el uso y guarde el cargador fuera del alcance de los niños.



Proteja el cargador de la humedad.



Utilice y guarde el cargador siempre en un lugar seco y cerrado.

El cargador puede funcionar exclusivamente en un rango de temperatura entre los +5 °C y los +40 °C.

No cubra el cargador para que se pueda ventilar bien.

No introduzca ningún objeto en las ranuras de ventilación del cargador – **¡Peligro de descarga eléctrica y cortocircuito!**

No ponga nunca en contacto los contactos del cargador con objetos metálicos (p. ej. clavos, monedas, adornos) en cortocircuito) – **¡Peligro de cortocircuito!**

No ponga nunca en funcionamiento el cargador sobre una base fácilmente inflamable (p. ej. papel, telas) o en un entorno fácilmente inflamable – **¡Peligro de incendio!**

No ponga nunca en funcionamiento el cargador en entornos con riesgo de explosión, es decir, en entornos con líquidos (vapores) gases o polvo inflamables. Los cargadores pueden generar chispas que podrían hacer estallar el polvo o los vapores – **¡Peligro de explosión e incendio!**

En caso de que se forme humo o fuego en el cargador, extraiga inmediatamente el enchufe de la red.



¡Atención! ¡Peligro de descarga eléctrica! Para la seguridad eléctrica son especialmente importantes el conector de red y el cable de conexión. El cargador no debe ponerse en funcionamiento con un cable de conexión dañado para no exponerse al riesgo de sufrir una descarga eléctrica. El cable de conexión debe comprobarse periódicamente para detectar cualquier tipo de deterioro o desgaste.

Conecte el cargador sólo a una caja de enchufe instalada conforme a la normativa. La fuente de alimentación debe estar protegida mediante un interruptor diferencial con una corriente de disparo de 30 mA como máximo.

No efectúe reparaciones en el cargador, especialmente en el cable de conexión y el conector de red. Encargue la reparación de cualquier cable de conexión dañado a un electricista.

Para desconectar el cargador de la red, estire siempre desde el conector y no del cable de conexión.

Disponga el cable de conexión y márkelo de manera que no sufra daños ni constituya un peligro para nadie – Evite el peligro de tropiezos.

No utilice el cable de conexión para usos que no le corresponden, como llevar el cargador tirando de él o colgarlo.

4.4 Transporte



Trabaje siempre con guantes para evitar lesiones al tocar componentes del equipo con cantos afilados.



Antes del transporte, apague el equipo, espere a que la cuchilla se detenga por completo y desenchufe el conector de seguridad.

Para levantar el equipo, tenga en cuenta las indicaciones del capítulo "Transporte" (⇒ 14.).

Tenga en cuenta el peso del equipo y utilice medios auxiliares de carga adecuados en caso necesario (rampas, mecanismos de elevación).

Al elevar y transportar el equipo, evite el contacto con la cuchilla.

Transporte el equipo siempre con el motor frío.

El equipo y las piezas del equipo que se transporten (por ejemplo, el recogedor de hierba) deben sujetarse a la superficie de

transporte con medios de fijación de dimensiones suficientes (correas, cables, etc.).

Para el transporte del equipo observe las normativas legales regionales, en especial las que atañen al aseguramiento de la carga y al transporte de objetos en superficies de carga.

No deje el acumulador en el vehículo y no lo exponga jamás a la irradiación solar directa.

Los acumuladores de iones de litio deben tratarse con sumo cuidado durante el transporte. Debe quedar asegurado especialmente que los acumuladores se transportan sin que se puedan producir cortocircuitos. Conserve para ello el embalaje de cartón original del acumulador y transporte los acumuladores STIHL en su embalaje original intacto o en el cortacésped.

4.5 Preparativos

Las personas que no conozcan el manual de instrucciones no deben utilizar el equipo.

Respete las normas locales para los horarios de trabajo con equipos de jardinería a motor.



Durante el trabajo hay que utilizar siempre calzado resistente y pantalones largos. No se debe segar descalzo o con sandalias.

Revise siempre íntegramente el terreno en el que va a utilizar el equipo, retirando todas las piedras, palos, alambres, huesos y cualquier otro objeto extraño que pudiera ser proyectado hacia arriba por el equipo.

Antes de utilizar el cortacésped, compruebe siempre visualmente si la herramienta de corte, los tornillos de fijación y la unidad de corte completa se encuentran en perfecto estado, se debe prestar especial atención a la presencia de desgaste o daños (⇒ 13.6).

Antes de utilizar el equipo, sustituya las piezas desgastadas o dañadas. Las indicaciones de peligro y advertencia del equipo ilegibles o dañadas deben ser sustituidas. Su Distribuidor Autorizado VIKING dispone de adhesivos de repuesto.

Nunca utilice el cortacésped estando defectuoso un dispositivo de protección, con el freno del motor averiado o sin estar montados los dispositivos de protección, por ejemplo sin deflector o sin recogedor de hierba.

Por motivos de seguridad, utilice siempre un recogedor de hierba en buen estado.

Los dispositivos de mando instalados en el equipo no deben retirarse ni anularse (por ejemplo atando la palanca de parada del motor al manillar).

Tenga en cuenta las indicaciones de los capítulos "Acumulador" (⇒ 4.2) y "Cargador" (⇒ 4.3).

4.6 Comportamiento al cortar el césped

 Mantenga alejadas a terceras personas, especialmente a los niños, y a los animales. Evite riesgos para otras personas actuando con sensatez.

No corte el césped si la temperatura ambiente es inferior a +5°C.



VIKING recomienda llevar siempre una protección auditiva durante el trabajo. Si el nivel sonoro en el lugar de trabajo sobrepasara los 80 dB(A), habría que llevar siempre una protección auditiva.



No corte el césped mientras llueve. Los trabajos bajo la lluvia o en entornos húmedos pueden causar daños en el equipo.

No corte hierba mojada ni siegue en días lluviosos. La hierba mojada hace que aumente el riesgo de accidentes (la adherencia del usuario al terreno se ve disminuida).

No deje el cortacésped expuesto a la lluvia.

Siegue sólo con luz diurna o buena luz artificial.

Sitúe el equipo sobre una superficie llana para arrancarlo. El equipo no debe volcarse ni levantarse por un lado para arrancar el motor.

El cortacésped sólo se puede poner en funcionamiento con el compartimento para la batería cerrado (⇒ 9.2).

Arranque el equipo con especial cuidado conforme a las indicaciones en el capítulo "Poner el equipo en servicio" (⇒ 12.). Asegúrese de que tiene los pies suficientemente alejados de la herramienta de corte.

Conduzca el equipo a la velocidad del paso de una persona, no corra nunca mientras trabaja con él. Si se desplaza a gran velocidad, aumenta el riesgo de lesionarse a causa de tropezones, resbalones, etc.

Apague el motor

- cuando haya que levantar el cortacésped para transportarlo por superficies que no sean hierba,
- cuando haya que llevar el cortacésped a la superficie de segado o retirarlo de la misma,
- antes de retirar el recogedor de hierba.

Asegúrese siempre de mantener una posición estable en pendientes. Evite segar en pendientes con una inclinación excesiva para no perder el control sobre el equipo.

Preste especial atención al cambiar el sentido de marcha en pendientes para evitar perder el control sobre el equipo.

Corte el césped en sentido perpendicular a la pendiente, nunca hacia arriba o hacia abajo, para no ser atropellado por el cortacésped en caso de que pierda el control sobre él.

Atención: ¡peligro de tropiezo!

Tenga especial cuidado al moverse hacia atrás y al tirar del cortacésped.

Preste especial atención al dar la vuelta con el cortacésped o al acercarlo hacia su cuerpo.

Por motivos de seguridad, el equipo no debe utilizarse en pendientes con una inclinación superior a 25° (46,6 %).

¡Peligro de lesiones!

25° de pendiente equivalen a una subida vertical de 46,6 cm en una superficie horizontal de 100 cm.

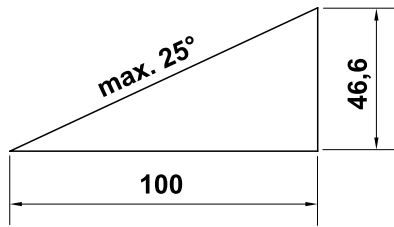

Preste atención a la inercia de la herramienta de trabajo, que seguirá girando algunos segundos antes de pararse completamente.



No intente inspeccionar la cuchilla cuando el cortacésped esté en marcha. Nunca abra el deflector ni retire el recogedor de hierba con la cuchilla en marcha. La cuchilla en funcionamiento podría causar lesiones.

Nunca fije objetos al manillar (por ejemplo, ropa de trabajo).

Compruebe periódicamente la correcta fijación de la cuchilla y la presencia de daños y desgaste (⇒ 13.6).



Atención: ¡peligro de lesiones!

No ponga jamás las manos ni los pies al lado o debajo de elementos en rotación. No toque nunca la cuchilla en funcionamiento. Manténgase siempre alejado de la abertura de expulsión. Se debe respetar siempre la distancia de seguridad definida por el manillar.

Deben evitarse repetidas conexiones dentro de un intervalo corto, en especial, no se debe "jugar" con el interruptor de arranque. ¡Peligro de sobrecalentamiento del motor!

Jamás se debe levantar o transportar el cortacésped con el motor en marcha o el conector de seguridad enchufado.

No está permitido transportar personas, especialmente niños, ni objetos con el equipo.



Apague el motor, desconecte el conector de seguridad y asegúrese de que la herramienta de corte se ha detenido por completo

- antes de retirar el acumulador;
- antes de eliminar bloqueos u obstrucciones en el canal de expulsión;
- si el cortacésped empezara a vibrar con excesiva intensidad. El equipo completo, especialmente la herramienta de corte, deberá revisarse en ese caso para comprobar si existen daños o piezas sueltas. Las piezas dañadas deben sustituirse antes de continuar trabajando, las piezas sueltas deben fijarse/apretarse.
- cuando la herramienta de corte haya chocado contra un objeto extraño. La herramienta de corte deberá examinarse por si hubiera sufrido algún daño. El cortacésped no debe ponerse en servicio con el eje de cuchillas o de motor dañado o doblado. **¡Peligro de lesiones por componentes defectuosos!**
- antes de examinar, limpiar o efectuar otros trabajos en el cortacésped (por ejemplo, ajustar la altura de corte, plegar o ajustar el manillar);

- cuando deje de trabajar con la máquina o no la vigile nadie;
- antes de levantar o cargar la máquina;
- antes de transportar el equipo.

4.7 Mantenimiento, limpieza, reparación y almacenamiento



Antes de realizar cualquier trabajo en el equipo, antes de ajustar o limpiar el cortacésped, es necesario apagar el motor, desenchufar el conector de seguridad y, dado el caso, retirar el acumulador.



Utilice guantes resistentes para realizar cualquier trabajo en la herramienta de corte.

Antes del mantenimiento y la limpieza, se debe almacenar en un lugar cerrado y dejar que el equipo se enfríe por completo.

Efectúe sólo aquellos trabajos de mantenimiento que vengan descritos en este manual de instrucciones. Todos los demás trabajos deben ser realizados por un establecimiento especializado.

VIKING recomienda que los trabajos de mantenimiento y reparación sean llevados a cabo exclusivamente por un Distribuidor Autorizado VIKING.

Los Distribuidores Autorizados VIKING reciben formación e información técnica regularmente.

Si no dispone de los conocimientos o los medios auxiliares necesarios, diríjase siempre a un establecimiento especializado (VIKING recomienda los Distribuidores Autorizados VIKING).

Utilizar solamente herramientas, accesorios y repuestos de calidad. En caso contrario, puede existir peligro de

accidentes con resultado de lesiones personales o daños materiales en el equipo.

VIKING recomienda utilizar herramientas, accesorios y repuestos originales VIKING. Las características de estos productos están adaptadas de forma óptima al equipo y a las exigencias del usuario. Los recambios originales VIKING se reconocen mediante la referencia de recambio VIKING, el logotipo VIKING y en tal caso por el identificativo de recambio VIKING. En las piezas más pequeñas es posible que solamente esté presente este identificador.

Mantenga firmemente apretadas todas las tuercas, pernos y tornillos para que el equipo se encuentre en un estado de funcionamiento seguro.

Verifique con regularidad si el dispositivo recogedor de hierba está desgastado, dañado o si ha perdido su funcionalidad.

Si la herramienta de corte o el cortacésped hubiera chocado contra algún obstáculo o cuerpo extraño, habrá que parar el motor y desenchufar el conector de seguridad para someter el equipo seguidamente a un examen profesional.

Para evitar riesgos de incendio, mantenga la zona de las aberturas de refrigeración entre el capó del motor y la carcasa libre por ejemplo de hierba, paja, musgo, hojas y grasa.

En caso de que para los trabajos de mantenimiento se deban retirar componentes o dispositivos de protección, es necesario volver a colocarlos inmediatamente después de forma correcta.

Tras el trabajo, limpie el cortacésped concienzudamente. Nunca utilice equipos de limpieza a alta

presión ni limpie el cortacésped bajo agua corriente (por ejemplo, con una manguera de jardín). No utilice productos de limpieza agresivos. Este tipo de detergentes pueden dañar el plástico y el metal, lo que podría afectar al funcionamiento seguro de su equipo VIKING.

Revise la presencia de desgaste y daños en el equipo regularmente, especialmente antes de guardar el equipo durante paradas prolongadas (pausa invernal). Sustituya las piezas desgastadas o dañadas para que el equipo se encuentre siempre en un estado de funcionamiento seguro.

Guarde de forma segura el cortacésped con el motor frío y el acumulador, así como el conector de seguridad en un lugar seco, cerrado, fuera del alcance de los niños.

4.8 Eliminación

Asegúrese de que el equipo viejo se deseché correctamente. Inutilice el equipo antes de desecharlo. Para prevenir accidentes, retire especialmente el conector de seguridad y el cable eléctrico del motor.

¡Peligro de lesiones por la cuchilla!

Un cortacésped viejo tampoco debe dejarse nunca sin vigilancia. Asegúrese de que el equipo y la cuchilla queden fuera del alcance de los niños.

Los acumuladores se deben eliminar aparte del cortacésped. Hay que asegurarse de que los acumuladores se descargan antes de su eliminación (p. ej. dejando en marcha el motor), y eliminarlos de forma segura y respetuosa con el medio ambiente.

5. Descripción de los símbolos



¡Atención!

Lea el manual de instrucciones antes de poner en marcha el equipo.



¡Peligro de lesiones!

Impida que otras personas se acerquen a la zona de peligro.

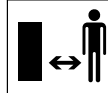

¡Atención! –

¡Cuchillas afiladas!

Las cuchillas continúan girando después de apagar el motor eléctrico. Retirar el dispositivo de bloqueo (conector de seguridad) antes de comenzar los trabajos de mantenimiento.



MA 339:

Arrancar el motor.

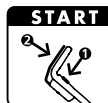

MA 339 C:

Arrancar el motor.



MA 339 C:

Apagar el motor.

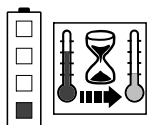

El acumulador está demasiado caliente. El proceso de carga se inicia tras la fase de refrigeración, el acumulador puede utilizarse sólo después de la fase de refrigeración.

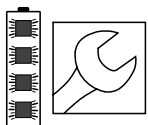

El acumulador está averiado y debe sustituirse.

6. Contenido del suministro



Pos.	Descripción	Unid.
A	Equipo básico	1
B	Parte superior del recogedor de hierba	1
C	Parte inferior del recogedor de hierba	1
D	Perno	2
N	Conector de seguridad	1
O	Cargador	
P	Acumulador	
•	Manual de instrucciones	1
MA 339 C:		
E	Arandela	2
F	Tornillo	1
G	Perno	1
H	Pieza de apriete	2
I	Tensor rápido	1
MA 339:		
J	Tornillo de cabeza redonda	2

K	Guía de cables	1
L	Empuñadura giratoria	2
M	Clip de cable	1



El contenido del suministro puede variar dependiendo del país y de la versión del equipo.

7. Preparar el equipo para el servicio

7.1 Información general



Peligro de lesiones

Tenga en cuenta las indicaciones de seguridad del capítulo "Para su seguridad" (⇒ 4.).



Desconecte el conector de seguridad

especialmente antes de realizar cualquier trabajo en el cortacésped (⇒ 9.1).

- Para realizar los trabajos descritos, coloque el equipo sobre una base horizontal, plana y firme.



Los acumuladores están cargados aprox. al 30% de fábrica. Por lo tanto deben cargarse antes de la primera puesta en marcha.

- Cargar el acumulador (⇒ 8.4).

7.2 Montar el manillar mono (MA 339 C)



- Posicione y mantenga el manillar mono (1) en posición de trabajo en la consola del manillar (2).

- Introduzca las piezas de fijación (H) a izquierda y derecha como se indica en la consola del manillar (2). Coloque la arandela (E) sobre el tornillo (F) y pase el tornillo (F) de dentro hacia fuera a través de las piezas de fijación y la parte inferior del manillar.
- Coloque la arandela (E).
- Introduzca el perno (G) en el tensor rápido (I) y atornille ambos al tornillo (F).
- Cierre el tensor rápido (3).
- El tensor rápido (3) debe estar tan apretado que se pueda cerrar por completo y el manillar quede fijo en su consola. En caso necesario, suelte de nuevo el tensor rápido y enrosque o desenrosque el tornillo (F).

Montar el cable eléctrico:

- Introduzca el cable eléctrico (1) como se indica en el laberinto de cable (2) que se encuentra en la consola del manillar. Tenga en cuenta la correcta posición del sujetacables (3) en el laberinto de cable.
- Introduzca el cable eléctrico (1) en el soporte (4) situado en el manguito del manillar aplicando presión. En la zona de la parte inferior del manillar, el cable eléctrico debe quedar firmemente en contacto con el tubo del manillar.

7.3 Montar el manillar dual (MA 339)



Montar la parte superior del manillar:

- Introduzca el tornillo de cabeza redonda (J) a través de la guía de cables (K) y enganche el cable eléctrico (1).
- Encaje el manillar dual (2) sobre las dos partes inferior del manillar (3). Introduzca los tornillos de cabeza redonda (J), a la derecha con guía de cables (K), a la izquierda sin, de dentro hacia fuera a través de los orificios y apriételes con las empuñaduras giratorias (L).

Montar el clip de cable:

- Fije el cable eléctrico (1) con el clip (M) a la parte superior del manillar. Deje una separación de 25 - 27 cm entre el clip del cable y el interruptor en la parte superior del manillar.

7.4 Ensamblar el recogedor de hierba



- Coloque la parte superior del recogedor de hierba (B) sobre la parte inferior del recogedor de hierba (C). Asegúrese de que la posición sobre las guías (1) es correcta.
- Introduzca a presión los pernos (D) desde dentro por los orificios al efecto.
- Deje que encaje la parte superior del recogedor de hierba (B) en la parte inferior del recogedor de hierba ejerciendo una ligera presión.
- Enganche el recogedor de hierba (⇒ 9.5).

8. Acumulador y cargador

8.1 Generalidades

Los cortacéspedes **MA 339** y **MA 339 C** funcionan con baterías recargables (acumuladores).

Se utilizan exclusivamente **acumuladores de iones de litio STIHL** del tipo "AP".

Los acumuladores incluidos en el suministro están óptimamente adaptados al uso previsto, aunque también se pueden utilizar acumuladores de iones de litio STIHL, disponibles en comercios especializados (**AP 80, AP 115, AP 120, AP 160 ...**).

El sistema electrónico del cortacésped intercambia datos con el acumulador utilizado y adapta la potencia del electromotor a la capacidad correspondiente.

8.2 Conectar el cargador a la red eléctrica



- Enchufe el conector de red (1) a la caja del enchufe (2).
- Tras conectar el cargador a la alimentación, tiene lugar un autotest. En el curso de ese proceso, se enciende el LED (3) del cargador durante aprox. 1 segundo en verde, después en rojo y después se apaga (⇒ 8.6).

8.3 Retirar y colocar el acumulador



- Abrir el compartimento para la batería y desenchufar el conector de seguridad (⇒ 9.1).



Retirar el acumulador:

- Sacar el acumulador (1) tirando hacia arriba.

Colocar el acumulador:

- colocar el acumulador (1) como se indica en el compartimento para la batería presionando ligeramente y cerrar la tapa.

8.4 Cargar el acumulador



- Retirar el acumulador del compartimento para la batería (⇒ 8.3).
- Conectar el cargador a la red eléctrica (⇒ 8.2).
- Deslizar el acumulador (1) en el cargador (2) hasta llegar a la primera resistencia, presionar entonces hasta llegar al tope. Los LED verdes del acumulador y el cargador (3) indican un proceso de carga activo.
- Una vez cargado por completo el acumulador, se apagan los LED del acumulador y el cargador. Retirar el acumulador del cargador y colocarlo en el compartimento para la batería (⇒ 8.3).

Proceso de carga

El cargador detecta automáticamente el tipo de acumulador y adapta el proceso de carga correspondientemente.

Los acumuladores se refrigeran durante el proceso de carga, en el caso del cargador rápido (**AL 300, AL 500**) con un ventilador, en el del cargador estándar (**AL 100**) con la corriente de aire natural del lugar.

En el acumulador, los LED indican el proceso de carga (⇒ 8.5). Una vez cargado por completo el acumulador, se desconecta el cargador automáticamente y se apagan los LED del acumulador y el cargador.

El tiempo de carga depende de varios factores como el estado del acumulador, la temperatura ambiente, por lo que puede diferir de los tiempos de carga indicados (⇒ 19.).

Si se coloca un acumulador caliente en el cargador, se prolongará el tiempo de carga, ya que el acumulador deberá enfriarse antes de comenzar el proceso de carga.





8.5 Indicador LED del acumulador



- Pulsar la tecla (1) para activar el indicador, la indicación desaparece automáticamente tras 5 segundos.

Indicadores LED:

Los diodos luminosos se pueden encender o pueden parpadear en verde o rojo.

-  El LED se enciende en **verde**.
-  El LED parpadea en **verde**.
-  El LED se enciende en **rojo**.
-  El LED parpadea en **rojo**.



Los LED verde indican un funcionamiento normal, los LED rojos indican una anomalía.

Durante la carga:

Los LED indican el progreso de carga mediante encendido y parpadeo.

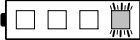
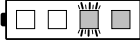
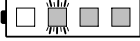
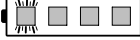

Durante la carga, la capacidad que se está cargando se indica mediante un LED que parpadea en verde.

Una vez finalizado el proceso de carga, los LED se apagan automáticamente.

	0 - 20 %
	20 - 40 %
	40 - 60 %
	60 - 80 %
	80 - 100 %

Durante el trabajo:

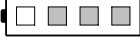
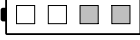
Los LED indican el estado de carga mediante encendido y parpadeo.

	80 - 100 %
	60 - 80 %
	40 - 60 %
	20 - 40 %
	0 - 20 %

Anomalías

Un LED se enciende en rojo

Durante la carga:

El acumulador está demasiado caliente o demasiado frío para poder iniciar el proceso de carga. Tras enfriarse o calentarse el acumulador, el proceso de carga se inicia automáticamente.

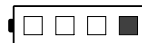

Durante el trabajo:

El acumulador está demasiado caliente. El equipo se desconecta. Hay que retirar el acumulador del cortacésped y dejar que se enfríe.



Cuatro LED parpadean en rojo

El acumulador está averiado y debe sustituirse.

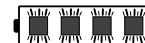

Tres LED se encienden en rojo

El cortacésped está demasiado caliente, hay que dejar que se enfríe.



Tres LED parpadean en rojo

El cortacésped está averiado y debe ser revisado por un establecimiento especializado. VIKING recomienda los Distribuidores Autorizados VIKING.

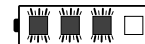

8.6 Indicador LED del cargador



- Los LED (1) del cargador se pueden encender en verde o parpadear en rojo.

Luz verde permanente:

El acumulador se está cargando o refrigerando para iniciar a continuación el proceso de carga. El LED verde se apaga en cuanto se ha cargado por completo el acumulador.

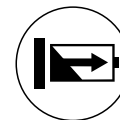

Luz roja parpadeando:

El proceso de carga no se puede iniciar.



Posibles causas:

- No hay contacto eléctrico entre el acumulador y el cargador, hay que retirar el acumulador y volver a colocarlo (⇒ 8.4).
- Acumulador averiado (⇒ 8.5).
- Cargador averiado, debe ser revisado por un establecimiento especializado. VIKING recomienda los Distribuidores Autorizados VIKING.

9. Elementos de mando

9.1 Conector de seguridad



Los cortacéspedes **MA 339** y **MA 339 C** están equipados con un conector de seguridad.

Los equipos sólo se pueden poner en funcionamiento si el conector de seguridad está colocado en la posición prevista dentro del compartimento para la batería.

Antes del transporte, los trabajos de mantenimiento y de limpieza, así como antes de la revisión del cortacésped, se debe desenchufar el conector de seguridad.

Enchufar el conector de seguridad:

- Abrir el compartimento para la batería (⇒ 9.2).
- Introducir el conector de seguridad en la base (1) presionando hasta llegar al tope (2) y cerrar después de nuevo el compartimento para la batería.

Desenchufar el conector de seguridad:

- Abrir el compartimento para la batería (⇒ 9.2).

- Desenchufar el conector de seguridad (1) de la base (2) y guardarlo separado del cortacésped.

9.2 Compartimento para la batería



 El compartimento para la batería debe estar siempre cerrado durante el funcionamiento.

Abrir el compartimento para la batería:

- Presionar la pestaña (1) ligeramente hacia dentro y abatir la tapa (2) hacia atrás.

Cerrar el compartimento para la batería:

- Cerrar la tapa (2) y prestar atención a que la pestaña (1) quede encajada.

9.3 Manillar mono (MA 339 C)



El cortacésped **MA 339 C** está equipado con un manillar telescópico regulable.



¡Peligro de aplastamiento!

Soltando los tensores rápidos se puede abatir y plegar el manillar. Mantenga por ello siempre el manillar (1) en la posición más elevada con una mano mientras abre los tensores rápidos.

1 Abatir el manillar:

Posición de transporte (para limpiar el equipo, para ahorrar espacio en el transporte y almacenamiento del equipo):

- Ajuste la altura mínima del manillar.
- Sujete el manillar (1) con una mano y abra el tensor rápido (2).

- Pliegue el manillar (1) hacia delante.
- En caso necesario, se puede cerrar el tensor rápido (2) y fijar el manillar en su posición de transporte.

Posición de trabajo (para desplazar el equipo):

- Despliegue hacia atrás el manillar (1) y sujételo con una mano.
- Cierre el tensor rápido (2).
- El tensor rápido (2) debe estar tan apretado que se pueda cerrar por completo y el manillar quede fijo en su consola. En caso necesario, suelte de nuevo el tensor rápido y enrosque o desenrosque el tornillo (3).
- Ajuste la altura del manillar.

2 Ajuste de la altura:

La altura del manillar telescópico puede ajustarse de forma progresiva:

- Sujete la parte superior del manillar (4) con una mano y abra el tensor rápido (5).
- Saque o introduzca la parte superior del manillar (4) en la parte inferior del manillar y ajústelo a la altura deseada.
- Sujete la parte superior del manillar (4) con una mano y cierre el tensor rápido (5).
- El tensor rápido (5) debe estar tan apretado que se pueda cerrar por completo y la parte superior del manillar quede fija en la parte inferior. En caso necesario, suelte de nuevo el tensor rápido y gire la tuerca moleteada (6).

9.4 Manillar dual (MA 339)



¡Peligro de aplastamiento!

Cuando se desenroscan las empuñaduras giratorias la parte superior del manillar se puede abatir. Mantenga por ello siempre la parte superior del manillar (2) en la posición más elevada con una mano mientras enrosca las empuñaduras giratorias.

Abatir el manillar:

Posición de transporte (para limpiar el equipo, para ahorrar espacio en el transporte y almacenamiento del equipo):

- Desenrosque las empuñaduras giratorias (1) hasta que se puedan mover ligeramente en las partes exentas de rosca y repliegue hacia delante la parte superior del manillar (2).

Posición de trabajo (para desplazar el equipo):

- Despliegue hacia atrás la parte superior del manillar (2) y sujétela con una mano.
- Enrosque las empuñaduras giratorias (1). Asegúrese de que la posición de la guía de cables (3) es correcta.

9.5 Recogedor de hierba



Enganchar:

- Abra la tapa de expulsión (1) y manténgala abierta.
- Enganche el recogedor de hierba (2) con las pestañas (3) en los alojamientos (4) de la parte posterior del cortacésped.

- Cierre la tapa de expulsión (1).

Desenganchar:

- Abra la tapa de expulsión (1) y manténgala abierta.
- Levante (2) el recogedor de hierba y retírelo por detrás.
- Cierre la tapa de expulsión (1).

9.6 Ajuste central de la altura de corte



Pueden ajustarse **cinco** alturas de corte distintas entre **30 mm** y **70 mm**.

Nivel 1 = altura mínima de corte

Nivel 5 = altura máxima de corte

Cortacésped para Gran Bretaña:

Pueden ajustarse **seis** alturas de corte diferentes entre **20 mm** y **70 mm**.

Nivel S = altura mínima de corte

Nivel 5 = altura máxima de corte



Para evitar daños, sólo debe utilizarse la altura mínima de corte sobre terrenos cubiertos de hierba completamente llanos y libres de irregularidades.

Ajustar la altura de corte:

- Presione ligeramente la palanca de ajuste de altura (1) para separarla del cortacésped hasta que las pestañas (2) liberen la palanca.

- **Mayor altura de corte:**

Eleve el cortacésped mediante la palanca de ajuste de altura (1) (la palanca se desplaza hacia delante).

Menor altura de corte:

Presione hacia abajo el cortacésped mediante la palanca de ajuste de altura (1) (la palanca se desplaza hacia atrás).

- Presione la palanca de ajuste de altura (1) hacia el cortacésped hasta que las pestañas (2) hagan encajar la palanca. La altura de corte elegida se puede ver en la pestaña delantera (3).

10. Indicaciones para el trabajo

10.1 Información general

Un césped bonito y tupido se obtiene sólo segándolo a menudo y repasándolo periódicamente para mantenerlo corto.

¡En un clima caluroso y seco no hay que cortarlo demasiado, ya que, en caso contrario, el sol quemaría el césped y obtendría un mal aspecto!

Con una cuchilla afilada se consigue una mejor calidad de corte que con una cuchilla desafilada, por lo que debe afilarse periódicamente (Distribuidor Autorizado VIKING).

Rendimiento de corte

El rendimiento de corte (tiempo de funcionamiento del acumulador) depende de las características del césped y de la altura de corte elegida. El rendimiento de corte se amplía tomando las siguientes medidas:

- Segar el césped más a menudo.

- Aumentar la altura de corte.
- Disminuir la velocidad de avance.
- Dejar secar el césped antes de cortarlo.

En caso necesario, se pueden adquirir acumuladores de iones de litio STIHL adicionales (accesorios especiales).

10.2 Segar en pendientes



Por motivos de seguridad, sólo se debe utilizar el cortacésped en terrenos cuya inclinación no supere los 25°. 25° (46,6%) de pendiente equivalen a una subida vertical de 46,6 cm en una superficie horizontal de 100 cm.

10.3 Carga correcta del motor eléctrico

No se debe encender el cortacésped en hierba alta o con la altura de corte mínima.

El cortacésped puede someterse a esfuerzo sólo en la medida en que no se haga descender la velocidad del motor eléctrico por debajo de límites prudenciales.

Si el nivel de revoluciones va en descenso, habrá que ajustar una altura de corte superior y/o disminuir la velocidad de avance.

10.4 Cuando se bloquea la cuchilla

Apagar inmediatamente el motor eléctrico y extraer el conector de seguridad. A continuación, eliminar la causa de la anomalía.

10.5 Protección contra sobrecarga térmica del motor eléctrico

Si durante el trabajo se produce una sobrecarga del motor eléctrico, el dispositivo de protección contra sobrecarga térmica integrado lo desconectará automáticamente.

Posibles causas de sobrecarga:

- corte de hierba demasiado alta o ajuste demasiado bajo de la altura de corte,
- velocidad de avance excesiva,
- limpieza insuficiente de la conducción del aire de refrigeración (ranuras de aspiración).

Nueva puesta en marcha

Cuando el equipo se haya enfriado durante hasta 10 min. (dependiendo de la temperatura ambiente) se puede poner de nuevo en marcha (⇒ 12.).

11. Dispositivos de seguridad

11.1 Conector de seguridad

El motor eléctrico sólo puede conectarse con el conector de seguridad enchufado (⇒ 9.1).

11.2 Manejo con las dos manos

El motor eléctrico sólo se puede poner en marcha si se presiona el botón de arranque con la mano derecha y se mantiene presionado, y después se tira de la palanca de parada del motor hacia el manillar con la mano izquierda.

11.3 Freno de inercia

Al soltar la palanca de parada del motor, la cuchilla se detendrá antes de que transcurran 3 segundos.

Un freno de inercia del motor integrado reduce el tiempo de movimiento por inercia de las cuchillas hasta que se detienen por completo.

12. Poner el equipo en servicio

12.1 Preparativos



¡Peligro de lesiones!

Tenga en cuenta las indicaciones de seguridad del capítulo "Para su seguridad" (⇒ 4.).

- Cargar el acumulador (⇒ 8.4).
- Enchufar el conector de seguridad (⇒ 9.1).

12.2 Conectar el cortacésped



No se debe intentar arrancar el motor en hierba alta o con la altura de corte más baja: será difícil arrancarlo.

- Apriete el botón de arranque (1) y manténgalo apretado. Tire de la palanca de parada del motor (2) hacia el manillar y manténgala sujeta.
- Una vez accionada la palanca de parada del motor (1), se puede soltar el botón de arranque (2).

12.3 Desconectar el cortacésped



- Soltar la palanca de parada del motor (1). El motor y la cuchilla se detienen tras un corto tiempo de rotación por inercia.

12.4 Indicador de nivel de llenado



El recogedor de hierba va equipado con un indicador de nivel de llenado (1) en la parte superior del mismo.

El flujo de aire causado por el movimiento giratorio de la cuchilla es el responsable del llenado del recogedor de hierba y hace que se eleve el indicador de nivel de llenado (2):

El recogedor de hierba se llena de hierba cortada.

Si el recogedor de hierba se llena, se reduce el flujo de aire y el indicador de nivel de llenado baja (3):

- Vaciar el recogedor de hierba (⇒ 12.5).

12.5 Vacíe el recogedor de hierba



- Apague el motor (⇒ 12.3) y desenganche el recogedor de hierba (⇒ 9.5).
- Abra el recogedor de hierba accionando la lengüeta de cierre (1) y levante la parte superior del mismo (2).
- Sujete el recogedor de hierba por las empuñaduras de su parte superior (3) y su parte inferior (4) como se indica en la figura y vacíelo.

13. Mantenimiento

13.1 Información general



Peligro de lesiones

Tenga en cuenta las indicaciones de seguridad del capítulo "Para su seguridad" (⇒ 4.).



Desconecte el conector de seguridad especialmente antes de realizar cualquier trabajo en el cortacésped (⇒ 9.1).

Mantenimiento anual por parte de un establecimiento especializado:

El cortacésped debe ser revisado una vez al año por un establecimiento especializado. VIKING recomienda los Distribuidores Autorizados VIKING.

13.2 Limpiar el equipo



Intervalos de mantenimiento: Después de cada uso

- Retire el acumulador (⇒ 8.3).
- Desenganche el recogedor de hierba (⇒ 9.5).



¡Peligro de lesiones!

Antes del levantar el cortacésped, colóquelo en una superficie resistente, horizontal y nivelada. En la posición de limpieza, el equipo puede caerse. Sitúese siempre a un lado del equipo. No trabaje nunca delante o detrás del mismo.

Posición de limpieza MA 339 C:

- Abata el manillar mono mando (⇒ 9.3).

- Levante la tapa de expulsión (1), vuelque el cortacésped y colóquelo sobre la consola del manillar (2).

- Deje el manillar (3) sobre el suelo y fíjelo en esa posición con el tensor rápido (4).

Posición de limpieza MA 339:

- Abatir el manillar dual (⇒ 9.4).
- Vuelque el cortacésped y colóquelo sobre las partes inferiores del manillar (5).

Indicaciones para la limpieza:

Limpie a fondo el equipo después de cada uso. Un tratamiento cuidadoso evita daños en el equipo y alarga su vida útil.

Elimine las impurezas en la conducción del aire de refrigeración (ranuras de aspiración) entre el capó del motor y la parte inferior de la carcasa para que el motor quede suficientemente refrigerado.

Limpie la cuchilla.

Limpie la parte inferior del cortacésped con agua y un cepillo. Elimine previamente los restos endurecidos de hierba de la carcasa y del canal de expulsión con un palo de madera.

No dirija jamás el chorro de agua hacia piezas del motor, juntas, cojinetes o componentes eléctricos como acumuladores o interruptores. La consecuencia serían reparaciones costosas.

Si la suciedad no puede eliminarse con agua, con un cepillo o con un paño, VIKING recomienda utilizar un limpiador especial (p. ej. el limpiador especial STIHL).

13.3 Motor eléctrico y ruedas

El motor eléctrico no requiere mantenimiento.

Los rodamientos de las ruedas no requieren mantenimiento.

13.4 Acumulador

Intervalos de mantenimiento: antes de cada uso

Compruebe mediante inspección visual que el acumulador está en buen estado. No pueden utilizarse acumuladores que presenten daños visibles (p. ej. grietas o fuga de líquidos).

13.5 Cargador

Intervalos de mantenimiento: antes de cada uso

Controle posibles daños del cable de conexión y mantenga limpias las ranuras de aire de refrigeración.

13.6 Mantenimiento de las cuchillas



Intervalo de mantenimiento: Antes de cada uso

- Vuelque el cortacésped hacia atrás para colocarlo en la posición de limpieza (⇒ 13.2).
- Limpie la cuchilla (1) y compruebe si presenta daños (mellas o fisuras) y desgaste; en caso necesario sustitúyala.

- Mida el grosor de la cuchilla en al menos 5 puntos con un calibre pie de rey (2). Especialmente debe tener el grosor mínimo también en la zona de las aletas.
- Coloque una regla (3) en el canto frontal de la cuchilla y mida el desgaste.

Límites de desgaste:

El grosor de la cuchilla debe ser en todos los puntos de al menos **1,6 mm**.

Los filos deben reducirse con el afilado como máximo en **5 mm**.

Si en el cortacésped no está montada la cuchilla suministrada originalmente, si no, por ejemplo, la cuchilla de mulching disponible como accesorio, deben considerarse otros límites de desgaste correspondientemente (véase en el manual de instrucciones **Kit 339**).



¡Peligro de lesiones!

Una cuchilla desgastada o dañada puede romperse y causar lesiones graves. Por ello deben cumplirse siempre las indicaciones sobre el mantenimiento de las cuchillas.

El cortacésped no debe ponerse en marcha especialmente si hay piezas de la unidad de corte (compuesta por la cuchilla, el tornillo de la cuchilla y el alojamiento de la cuchilla) que están dañadas o desgastadas.

La cuchilla se desgasta con diferente intensidad dependiendo del lugar de utilización y del tiempo de servicio. Cuando se utiliza el equipo en un terreno arenoso o a menudo en condiciones de sequedad, la cuchilla se somete a mayor esfuerzo y se desgasta con una rapidez superior al promedio.

Al sustituir la cuchilla hay que sustituir siempre también el tornillo de la cuchilla (4).

13.7 Desmontar y montar la cuchilla



Para evitar daños en el tornillo de la cuchilla, al soltarlo o apretarlo se debe utilizar una llave hexagonal adecuada (22 mm).

i Desmontaje:

- Utilice un taco de madera (1) adecuado para retener la cuchilla (2).
- Desenrosque el tornillo de la cuchilla (3) y retire la cuchilla (2).

2 Montaje:



¡Peligro de lesiones!

La cuchilla (2) sólo debe montarse como se muestra en la ilustración. Las lengüetas (6) deben mostrar hacia abajo y las alas de cuchilla dobladas hacia arriba deben mostrar hacia arriba.

El par de apriete indicado para los tornillos de la cuchilla de **10 - 15 Nm** debe respetarse meticulosamente, ya que de ello depende la fijación segura de la herramienta de corte. Asegure el tornillo de la cuchilla (3) adicionalmente con **Loctite 243**.

- Limpiar la superficie de contacto de la cuchilla y del casquillo de cuchilla.
- Monte la cuchilla (2) con los bordes doblados mirando hacia arriba. Las pestañas (4) deben posicionarse en los orificios (5) de la cuchilla.
- Utilice un taco de madera (1) adecuado para retener la cuchilla (2).
- Apriete el tornillo de la cuchilla (3) a un par de **10 - 15 Nm**.

13.8 Afilar la cuchilla



¡Peligro de lesiones!

Compruebe que la cuchilla no presenta daños antes de montarla. La cuchilla debe sustituirse cuando se detecten mellas o fisuras, cuando los filos se hayan desgastado más de 5 mm al afilarlos o cuando algún punto de la cuchilla tenga menos de 1,6 mm de grosor (⇒ 13.6).

VIKING recomienda encargar el afilado de la cuchilla a un especialista. Si la cuchilla no está correctamente afilada (ángulo de afilado incorrecto, desequilibrio, etc.) el funcionamiento del equipo se ve afectado negativamente.

Instrucciones de afilado:

- Desmonte las cuchillas (⇒ 13.7).
- Enfríe la cuchilla durante el afilado, por ejemplo, con agua. A fin de conservar la resistencia de la cuchilla debe evitarse que su color cambie a azul.
- Afile la cuchilla uniformemente para evitar que se produzcan vibraciones por desequilibrio.
- Respete un ángulo de afilado de 30°.
- Tras el afilado, elimine las rebabas de los filos en caso necesario con un papel de lija fino.

13.9 Conservación (parada invernal)

Almacenar el cortacésped:



Desenchufe el conector de seguridad y retire el acumulador.

Desenchufe el conector de seguridad del cortacésped y manténgalo fuera del alcance de personas no autorizadas, especialmente niños.

El cortacésped debe guardarse en un lugar seco, cerrado y sin polvo. Asegúrese de que no pueda ser utilizado por personas no autorizadas (p. ej. niños).

El cortacésped sólo debe guardarse en un estado de servicio seguro, si es necesario hay que abatir el manillar.

Mantenga todas las tuercas, pernos y tornillo fijamente apretados y sustituya las indicaciones de advertencia y peligro del

equipo que sean ilegibles, compruebe signos de desgaste y daños en toda la máquina. Sustituya las piezas desgastadas o dañadas.

Deben solucionarse las posibles anomalías presentes en el equipo antes de guardarlo.

Si el cortacésped va a estar parado algún tiempo (parada invernal), hay que tener en cuenta los puntos siguientes:

- Limpie a fondo todos los componentes externos del equipo.
- Lubrique bien (aceite o grasa) todas las piezas móviles.

Almacenar acumuladores:

Retire el acumulador del compartimento para la batería o del cargador y guárdelo en un lugar seco, cerrado y sin polvo. Asegúrese de que los acumuladores no puedan ser utilizados por personas no autorizadas (p. ej. niños).

Los acumuladores de reserva no deben guardarse sin que se utilicen o se utilicen de forma alternativa.

Con el fin de garantizar que los acumuladores tengan una vida útil óptima, almacene los acumuladores entre +10 °C y +20 °C, y con un estado de carga de aprox. 30%.

Guardar el cargador:

Retire el acumulador y desenchufe el conector de red.

El cargador debe guardarse en un lugar seco, cerrado y sin polvo. Asegúrese de que no puede ser utilizado por personas no autorizadas (p. ej. niños).

14. Transporte

14.1 Transportar y fijar el cortacésped



¡Peligro de lesiones!

Tenga en cuenta las indicaciones de seguridad del capítulo "Para su seguridad" (⇒ 4.).



Desconecte el conector de seguridad especialmente antes de realizar cualquier trabajo en el cortacésped (⇒ 9.1).

Transporte los acumuladores de iones de litio con sumo cuidado (⇒ 4.2).

Transporte del equipo:

- Levante el cortacésped exclusivamente por las asas de transporte (1, 2). Asegúrese siempre de que haya suficiente distancia entre la cuchilla y su cuerpo, especialmente los pies y las piernas.
- Transporte el cortacésped con las dos manos poniendo una mano en el asa de transporte superior (2) y la otra en el asa de transporte inferior (1)
-
- transporte el cortacésped con una mano en el asa de transporte superior (2).

Sujeción del aparato con cuerdas:

- Asegure el cortacésped sobre la superficie de carga con medios de sujeción adecuados.

- Fije cuerdas o correas por las empuñaduras (1, 2).

15. Reducir el desgaste y prevenir daños

Siga siempre las instrucciones siguientes, que son importantes para evitar daños o un desgaste excesivo de su equipo VIKING:

1. Piezas de desgaste

Algunas piezas del equipo VIKING están sometidas a un desgaste normal, incluso utilizando el equipo de manera adecuada, por lo que deberán ser sustituidas a tiempo (dependiendo del tipo y de la duración de uso).

Estas son, entre otras:

- Cuchilla
- Recogedor de hierba
- Acumulador

2. Observación de las indicaciones del presente manual de instrucciones

El uso, mantenimiento y almacenamiento del equipo VIKING deberá efectuarse con sumo cuidado, tal y como se describe en este manual de instrucciones. El propio usuario es el responsable de todos los daños ocasionados por incumplimiento de las indicaciones de seguridad, utilización y mantenimiento.

Esto es de especial aplicación en los siguientes casos:

- Conexión eléctrica incorrecta (tensión).
- Modificaciones en el producto no autorizadas por VIKING.
- La utilización de herramientas o piezas no permitidas para el equipo, no adecuadas o de calidad inferior.

- Un uso inadecuado del producto.
- La utilización del producto en eventos deportivos o en campeonatos.
- Daños ocasionados como consecuencia de un uso continuado del producto con componentes defectuosos.

3. Trabajos de mantenimiento

Todos los trabajos descritos en el apartado titulado "Mantenimiento" tienen que ser ejecutados regularmente.

Si el usuario no puede realizar alguno de estos trabajos de mantenimiento, deberá encomendar esta tarea a un establecimiento especializado.

VIKING recomienda que los trabajos de mantenimiento y reparación sean llevados a cabo exclusivamente por un Distribuidor Autorizado VIKING.

Los Distribuidores Oficiales VIKING reciben formación e información técnica regularmente.

Si se descuidan estos trabajos pueden producirse daños de los que será responsable el usuario.

Los posibles daños son, entre otros:

- Daños en el motor de accionamiento debido a una limpieza insuficiente de la conducción del aire de refrigeración (ranuras de aspiración).
- Daños por corrosión y otros daños derivados de un almacenamiento indebido.
- Daños en el equipo debido a la utilización de piezas de recambio de una calidad inferior.

- Daños por motivo de no realizar un mantenimiento periódico, o bien debido a una reparación no realizada en un taller especializado.

16. Protección del medio ambiente



La hierba cortada no forma parte de la basura normal, sino que debe utilizarse para la preparación de compost.

Los embalajes, la máquina y los accesorios están fabricados con materiales reciclables y deben desecharse correspondientemente.

Una eliminación de restos de materiales por separado, respetando el medio ambiente, ofrece la posibilidad de reciclar las materias primas empleadas. Por esta razón, debe llevar el equipo a un centro de reciclaje cuando desee deshacerse de él. Tenga en cuenta para ello las indicaciones del capítulo "Eliminación" (⇒ 4.8).

Póngase en contacto con su centro de reciclado o su establecimiento especializado para recibir información sobre cómo desechar los productos de forma correcta.



Li-Ion

Los productos desechables, como las baterías, deben eliminarse siempre correctamente. Observe las normativas locales. Las

baterías no deben eliminarse con la basura normal, sino que hay que entregarlas en un establecimiento especializado o en un centro de recogida de desechos especiales.

Póngase en contacto con su centro de reciclado o su establecimiento especializado para recibir información

sobre cómo desechar los productos de forma correcta. VIKING recomienda los Distribuidores Autorizados VIKING.

16.1 Compromiso de reciclaje

Nos comprometemos a recoger nuestros equipos con el símbolo de protección medioambiental tras su uso, bien nosotros mismos o a través de terceros en nuestra representación, con el fin de realizar un reciclaje de los equipos/componentes o bien un reciclaje de los materiales de acuerdo a las normativas.

17. Piezas de recambio habituales

Cuchilla

6320 702 0130

Tornillo de cuchilla

6310 710 2800

Acumulador STIHL

Su Distribuidor Autorizado VIKING dispone de la información oportuna para el pedido.



Los elementos de fijación de la cuchilla (p. ej. el tornillo de cuchilla) deben cambiarse al sustituir la cuchilla o al montar la cuchilla. Los repuestos están disponibles en Distribuidores Autorizados VIKING.

18. Declaración de conformidad CE del fabricante

Nosotros,

VIKING GmbH
Hans Peter Stihl-Straße 5
A 6336 Langkampfen/Kufstein

declaramos que la máquina

Cortacésped con dirección manual y batería (MA)

Marca:	VIKING
Modelo:	MA 339.0 MA 339.0 C
Identificación de serie	6320

y el

Cargador

Marca:	STIHL
Modelo:	AL 100 AL 300 AL 500
Identificación de serie	4850

cumple con las siguientes directivas de la CE:

2000/14/EC, 2002/96/EC, 2004/108/EC, 2006/42/EC, 2006/66/EC, 2011/65/EC

Estos productos han sido desarrollados de acuerdo con las siguientes normas: EN 60335-1, EN 60335-2-29, EN 60335-2-77

Método aplicado para la evaluación de la conformidad: Anexo VIII (2000/14/EC)

Nombre y dirección de la entidad que participó en la evaluación:

TÜV Rheinland LGA Products GmbH
Tillystraße 2
D-90431 Nürnberg

Recopilación y conservación de la documentación técnica:

Johann Weiglhofer
VIKING GmbH

El año de fabricación y el número de serie se indican en la placa de modelo del equipo.

Nivel de potencia acústica medido:
89,1 dB(A)

Nivel de potencia acústica garantizado:
90 dB(A)

Langkampfen,
2015-01-02 (AAAA-MM-DD)

VIKING GmbH

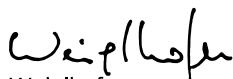

Weiglhofer

Director del Departamento de
Investigación y Desarrollo de Productos

19. Datos técnicos

Acumulador:

Modelo Iones de litio

El equipo puede funcionar con acumuladores STIHL del tipo AP.

El tiempo de uso del equipo depende de la energía del acumulador (p. ej. 160 Wh con AP 160).

Cargador AL 100 / Cargador AL 300 / Cargador AL 500:

Tensión de red 220 - 240 V

Frecuencia 50 Hz

Cargador AL 100 / Cargador AL 300 / Cargador AL 500:

Clase de protección II
Tipo de protección IP20
Rango de temperatura admisible de la corriente de carga de +5°C a +40°C

Cargador AL 100:

Intensidad de corriente nominal 0,6 A
Entrada de potencia 75 W
Corriente de carga 1,6 A
Peso 0,8 kg
Tiempo de carga para AP 115:
- hasta el 80 % de capacidad 110 min
- hasta el 100 % de capacidad 140 min
Tiempo de carga para AP 120:
- hasta el 80 % de capacidad 120 min
- hasta el 100 % de capacidad 140 min
Tiempo de carga para AP 160:
- hasta el 80 % de capacidad 150 min
- hasta el 100 % de capacidad 165 min

Cargador AL 300:

Intensidad de corriente nominal 2 A
Entrada de potencia 320 W
Corriente de carga 6,5 A
Peso 1,2 kg
Tiempo de carga para AP 115:
- hasta el 80 % de capacidad 25 min

Cargador AL 300:

- hasta el 100 % de capacidad 55 min
Tiempo de carga para AP 120:
- hasta el 80 % de capacidad 30 min
- hasta el 100 % de capacidad 60 min
Tiempo de carga para AP 160:
- hasta el 80 % de capacidad 35 min
- hasta el 100 % de capacidad 60 min

Cargador AL 500:

Intensidad de corriente nominal 2,6 A
Entrada de potencia 570 W
Corriente de carga 12 A
Peso 1,2 kg
Tiempo de carga para AP 115:
- hasta el 80 % de capacidad 20 min
- hasta el 100 % de capacidad 25 min
Tiempo de carga para AP 120:
- hasta el 80 % de capacidad 30 min
- hasta el 100 % de capacidad 60 min
Tiempo de carga para AP 160:
- hasta el 80 % de capacidad 35 min
- hasta el 100 % de capacidad 60 min

MA 339.0 / MA 339.0 C:

Identificación de serie 6320
Motor, tipo Electromotor

MA 339.0 / MA 339.0 C:

Fabricante	Domel
Modelo	Motor-EC
Tensión	36 V
Entrada de potencia	600 W
Clase de protección	III
Tipo de protección	IPX 0*
Dispositivo de corte	Barra portacuchillas
Ancho de corte	37 cm
Revoluciones del dispositivo de corte	3.100 rpm
Accionamiento de la barra portacuchillas	permanente
Par de apriete de tornillo de cuchilla	10 - 15 Nm
Ø rueda delantera	150 mm
Ø rueda trasera	180 mm
Recogedor de hierba	40 l
Altura de corte	30 - 70 mm
Altura de corte (sólo para Gran Bretaña)	20 - 70 mm
Según la directiva 2000/14/EC:	
Nivel de potencia acústica garantizado	
$L_{WA,d}$	90 dB(A)
Según la directiva 2006/42/EC:	
Nivel de presión acústica en el lugar de trabajo L_{pA}	77 dB(A)
Incertidumbre K_{pA}	1 dB(A)

* El objetivo de protección IPX 1 se alcanza utilizando los componentes apropiados.

MA 339.0:

Valor característico de vibración declarado según EN 12096:

MA 339.0:

Valor medido a_{hw}	0,63 m/seg ²
Incertidumbre K_{hw}	0,32 m/seg ²
Medición según EN 20643	
L/A/A	122/42/107 cm
Peso (sin acumulador)	12 kg

MA 339.0 C:

Valor característico de vibración declarado según EN 12096:

Valor medido a_{hw}	1,02 m/seg ²
Incertidumbre K_{hw}	0,51 m/seg ²
Medición según EN 20643	
L/A/A	128/42/107 cm
Peso (sin acumulador)	13 kg

Transporte de acumuladores STIHL:

Los acumuladores STIHL cumplen los requisitos mencionados en el manual de la ONU ST/SG/AC.10/11/Rev.5 Parte III, subapartado 38.3.

El usuario puede transportar los acumuladores STIHL por carretera hasta el lugar de utilización del aparato, sin tener que cumplir condiciones adicionales.

Para el transporte aéreo o marítimo han de respetarse las prescripciones nacionales respectivas.

Consulte indicaciones de transporte más detalladas en www.stihl.com/safety-data-sheets

REACH:

REACH es el marco reglamentario de la CE sobre registro, evaluación y autorización de sustancias químicas. Más información sobre el cumplimiento del reglamento REACH (CE) Nr. 1907/2006 en www.stihl.com/reach

20. Localización de anomalías

✘ En caso necesario ponerse en contacto con un establecimiento especializado: VIKING recomienda los Distribuidores Autorizados VIKING.

Anomalía:

El motor no arranca

Posible causa:

- El acumulador no está completamente cargado (en el acumulador parpadea un LED verde)
- Acumulador no colocado correctamente
- Conector de seguridad sin enchufar
- Botón de arranque no pulsado
- El motor está sobrecargado debido a un césped demasiado alto o húmedo.
- Protección del motor activada
- Acumulador demasiado frío o caliente (en el acumulador se ilumina un LED rojo)
- Cortacésped demasiado caliente (en el acumulador se iluminan tres LED rojos)
- Humedad en el equipo y/o en el acumulador
- Carcasa del cortacésped obstruida
- Fusible defectuoso en el conector de seguridad
- Equipo defectuoso (en el acumulador parpadean tres LED rojos)

Solución:

- Cargar el acumulador (⇒ 8.4)
- Colocar el acumulador en el compartimento para la batería (⇒ 8.3)
- Enchufar el conector de seguridad (⇒ 9.1)
- Pulsar el botón de arranque (⇒ 12.2)
- No se debe arrancar el motor en hierba alta, adapte la altura de corte (⇒ 9.6)

- Dejar que el equipo se enfríe (⇒ 10.5)
- Calentar el acumulador o dejar que se enfríe (⇒ 8.4)
- Retirar el acumulador del compartimento para la batería y secarlo; limpiar o secar el compartimento para la batería (⇒ 8.3)
- Limpiar la carcasa del cortacésped (⇒ 13.2)
- Sustituir el conector de seguridad (✘)

Anomalía:

El motor eléctrico se apaga durante el servicio

Posible causa:

- Acumulador o sistema electrónico del equipo demasiado caliente
- Anomalía eléctrica
- Acumulador no cargado completamente
- Conector de seguridad no enchufado correctamente
- El equipo está sobrecargado por cortar hierba demasiado alta o demasiado húmeda
- Avería en el cortacésped

Solución:

- Retirar el acumulador del compartimento para la batería, dejar que se enfríen el cortacésped y el acumulador (⇒ 8.3).
- Sacar el acumulador del compartimento para la batería y volver a colocarlo (⇒ 8.3)
- Cargar el acumulador (⇒ 8.4)
- Enchufar el conector de seguridad (⇒ 9.1)
- Adaptar la altura y la velocidad de corte a las condiciones de corte (⇒ 9.6)
- Reparar el cortacésped (✘)

Anomalía:

Fuertes vibraciones durante el funcionamiento

Posible causa:

- Tornillo de la cuchilla flojo
- La cuchilla no está equilibrada

Solución:

- Apretar el tornillo de la cuchilla (⇒ 13.7)
- Afilar (equilibrar) o sustituir la cuchilla (⇒ 13.8)

Anomalía:

Corte imperfecto; el césped se pone de color amarillo

Posible causa:

- Cuchilla desafilada o desgastada
- La velocidad de avance es demasiado alta en relación con la altura de corte

Solución:

- Afilar o cambiar la cuchilla (⇒ 13.8)
- Disminuir la velocidad de avance y/o seleccionar la altura de corte adecuada (⇒ 9.6)

Anomalía:

Conexión difícil o pérdida de potencia del motor eléctrico

Posible causa:

- Acumulador descargado
- Corte de hierba demasiado alta o demasiado húmeda
- Carcasa del cortacésped obstruida
- Cuchilla desafilada o desgastada

Solución:

- Cargar el acumulador (⇒ 8.4)
- Adaptar la altura y la velocidad de corte a las condiciones de corte (⇒ 9.6)
- Limpiar la carcasa del cortacésped (⇒ 13.2)
- Afilar o cambiar la cuchilla (⇒ 13.8)

Anomalía:

El canal de expulsión está obstruido

Posible causa:

- La cuchilla está desgastada
- Hierba segada demasiado alta o demasiado húmeda

Solución:

- Sustituir la cuchilla (⇒ 13.7)
- Adaptar la altura y la velocidad de corte a las condiciones de segado (⇒ 9.6)

Anomalía:

Tiempo de servicio demasiado breve

Posible causa:

- Acumulador no cargado completamente
- Hierba segada demasiado alta o demasiado húmeda
- Carcasa del cortacésped obstruida
- Cuchilla desafilada o desgastada
- El acumulador ha alcanzado o sobrepasado el final de su vida útil

Solución:

- Cargar el acumulador (⇒ 8.4)
- Adaptar la altura y la velocidad de corte a las condiciones de segado (⇒ 9.6)
- Limpiar la carcasa del cortacésped (⇒ 13.2)
- Afilar o cambiar la cuchilla (⇒ 13.8)
- Revisar el acumulador, sustituirlo en caso necesario (✘)

Anomalía:

El acumulador no se carga a pesar de que se ilumina el LED verde del cargador

Posible causa:

- Acumulador demasiado frío o caliente (en el acumulador se ilumina un LED rojo)

Solución:

- Calentar el acumulador o dejar que se enfríe (⇒ 8.4). El cargador sólo debe ponerse en marcha en lugares cerrados y secos, en un rango de temperatura entre los +5 °C y los +40 °C.

Anomalía:

El acumulador no se carga, no se ilumina ningún LED

Posible causa:

- No hay contacto eléctrico entre el cargador y el acumulador
- Alimentación de corriente del cargador incorrecta

Solución:

- Retirar el acumulador del compartimento de la batería y volver a colocarlo (⇒ 8.3)
- Conectar el cargador a la red eléctrica (⇒ 8.2)
- Comprobar la red eléctrica
- Comprobar el cargador y si fuera necesario, sustituirlo (✖)

Anomalía:

LED del cargador parpadea en rojo

Posible causa:

- No hay contacto eléctrico entre el cargador y el acumulador

- Acumulador defectuoso (4 LED del acumulador parpadean durante aprox. 5 segundos en rojo)
- Cargador defectuoso

Solución:

- Retirar el acumulador del compartimento de la batería y volver a colocarlo (⇒ 8.3)
- Revisar el acumulador, sustituirlo en caso necesario (✖)
- Comprobar el cargador y si fuera necesario, sustituirlo (✖)

21. Plan de mantenimiento

21.1 Confirmación de entrega

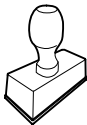
Modelo: _____
Número de serie: <input type="text"/> <input type="text"/> <input type="text"/> <input type="text"/> <input type="text"/> <input type="text"/> <input type="text"/> <input type="text"/>
Fecha: <input type="text"/> <input type="text"/> <input type="text"/> <input type="text"/> <input type="text"/> <input type="text"/>

Próxima revisión
Fecha: <input type="text"/> <input type="text"/> <input type="text"/> <input type="text"/> <input type="text"/> <input type="text"/>

21.2 Confirmación de servicio técnico



Entregue este Manual de instrucciones a su Distribuidor especializado VIKING al realizarse trabajos de mantenimiento. Él le confirmará la ejecución de los trabajos de servicio técnico en los campos preimpresos.

 Servicio técnico realizado el

 Fecha del próximo servicio técnico

Estimado(a) cliente,

Muito obrigado por ter optado por um produto de alta qualidade da empresa VIKING.

Este produto foi fabricado segundo os mais modernos processos de produção e de qualidade, pois apenas consideramos o nosso objectivo alcançado quando o cliente fica satisfeito com o seu aparelho.

Em caso de dúvidas acerca do seu aparelho, queira contactar o seu distribuidor ou consulte directamente a nossa sociedade de vendas.

Esperamos que o seu aparelho VIKING lhe seja útil



Dr. Peter Pretzsch

Direcção

1. Índice

Sobre este manual de utilização	148	Compartimento da bateria	158
Generalidades	148	Monoguiador (MA 339 C)	158
Diferenças entre países	148	Guiador duplo (MA 339)	158
Instruções sobre a leitura do manual de utilização	148	Cesta de recolha de relva	159
Descrição do aparelho	149	Ajuste central da altura de corte	159
Para sua segurança	149	Instruções para trabalhar	159
Generalidades	149	Generalidades	159
Bateria	150	Corte em encostas	159
Carregador	150	Carga correcta do motor eléctrico	159
Transporte	151	Se a lâmina de corte bloquear	160
Medidas preparatórias	151	Protecção térmica contra sobrecarga do motor eléctrico	160
Comportamento ao cortar a relva	152	Dispositivos de segurança	160
Manutenção, limpeza, reparações e armazenamento	153	Ficha de segurança	160
Eliminação	154	Operação de duas mãos	160
Descrição de símbolos	154	Travão de inércia do motor	160
Fornecimento	155	Colocar o aparelho em funcionamento	160
Preparar o aparelho para o funcionamento	155	Medidas preparatórias	160
Generalidades	155	Ligar o cortador de relva	160
Montar o monoguiador (MA 339 C)	155	Desligar o cortador de relva	160
Montar o guiador duplo (MA 339)	155	Indicador do nível	160
Montar a cesta de recolha de relva	156	Esvaziar a cesta de recolha de relva	161
Bateria e carregador	156	Manutenção	161
Generalidades	156	Generalidades	161
Ligar o carregador à corrente eléctrica	156	Limpar o aparelho	161
Remover/introduzir a bateria	156	Motor eléctrico e rodas	161
Carregar a bateria	156	Bateria	161
Indicações dos LED no carregador	157	Carregador	162
Indicador LED no carregador	157	Manutenção das lâminas de corte	162
Elementos de comando	157	Montar e desmontar a lâmina de corte	162
Ficha de segurança	157	Afiar a lâmina de corte	163
		Arrumação (período de Inverno)	163
		Transporte	163

Transportar e fixar o cortador de relva	163
Minimização do desgaste e prevenção de danos	164
Protecção do meio ambiente	164
Obrigaç�o de recolha	165
Peças de reposiç�o comuns	165
Declaraç�o de conformidade CE do fabricante	165
Dados t�cnicos	165
Localizaç�o de falhas	167
Plano de manutenç�o	169
Confirmaç�o de entrega	169
Confirmaç�o de assist�ncia	169

2. Sobre este manual de utilizaç o

2.1 Generalidades

Este manual de utilizaç o   um **manual de instruções original** do fabricante de acordo com a Directiva Comunit ria 2006/42/EC.

A VIKING trabalha continuamente no desenvolvimento da sua gama de produtos; por conseguinte, temos de nos reservar o direito de efectuar altera es no fornecimento relativamente   forma, t cnica e equipamento. Por conseguinte, n o   poss vel reclamar determinados direitos resultantes das indica es e figuras nesta brochura.

2.2 Diferenç as entre pa ses

A VIKING fornece carregadores com diferentes fichas e computadores, dependendo do pa s de fornecimento.

As figuras mostram os carregadores com fichas tipo Euro; a ligaç o de aparelhos com outras vers es de fichas   rede faz-se da mesma forma.

2.3 Instruções sobre a leitura do manual de utilizaç o

As imagens e os textos descrevem determinados passos de operaç o.

Todos os s mbolos gr ficos aplicados no aparelho s o explicados neste manual de utilizaç o.

Perspectiva:

Perspectiva ao utilizar as designa es "esquerda" e "direita" no manual de utilizaç o:
O utilizador encontra-se atr s do aparelho e olha para a frente no sentido de marcha.

Refer ncia de cap tulo:

Uma seta remete para os respectivos cap tulos e subcap tulos para mais explica es. O seguinte exemplo indica uma refer ncia para um cap tulo: (⇒ 2.1)

Identificaç o de secç es de texto:

As instruções descritas podem ser identificadas conforme os exemplos que se seguem.

Passos de operaç o que necessitam da intervenç o do utilizador:

- Solte o parafuso (1) com uma chave de fendas, accione a alavanca (2)...

Enumerações gerais:

- Utilizaç o do produto em eventos desportivos ou concursos

Textos com especial relev ncia:

As secç es de texto com especial relev ncia s o identificadas com um dos s mbolos descritos a seguir, de modo a dar-lhes destaque adicional no manual de utilizaç o.



Perigo!

Perigo de acidentes e ferimentos graves para pessoas. Um determinado comportamento   necess rio ou deve ser omitido.



Aviso!

Perigo de ferimentos para pessoas. Um determinado comportamento evita ferimentos poss veis ou prov veis.



Cuidado!

Ferimentos ou danos materiais ligeiros que podem ser evitados atrav s de um determinado comportamento.



Nota

Informa o para uma melhor utilizaç o do aparelho e para evitar poss veis falhas na utilizaç o.

Textos com refer ncia a imagens:

As figuras que esclarecem a utilizaç o do aparelho encontram-se no in cio do manual de utilizaç o.

O s mbolo da c mara serve para associar as imagens nas p ginas de imagens   respectiva parte do texto no manual de utilizaç o.



3. Descrição do aparelho



- 1 Parte superior do guiador
- 2 Parte inferior do guiador
- 3 Cárter
- 4 Capot
- 5 Roda traseira
- 6 Roda dianteira
- 7 Cesta de recolha de relva
- 8 Pega de transporte superior
- 9 Pega de transporte inferior
- 10 Tampa de expulsão
- 11 Manípulo rotativo
- 12 Tensor rápido
- 13 Tensor rápido
- 14 Arco de paragem do motor
- 15 Alavanca do ajuste de altura
- 16 Botão de arranque
- 17 Placa de identificação
- 18 Tampa
- 19 Ficha de segurança
- 20 Bateria
- 21 Carregador

4. Para sua segurança

4.1 Generalidades



Ao trabalhar com o cortador de relva, deverá obrigatoriamente seguir as seguintes instruções de prevenção de acidentes.



Leia com atenção a totalidade do manual de utilização antes da primeira colocação em funcionamento e guarde-o para uso posterior.

Familiarize-se com as peças de comando e com a utilização do aparelho.

Antes da primeira utilização, deverá ser instruído pelo vendedor ou por outra pessoa competente.

Após a ingestão de bebidas alcoólicas, de medicamentos ou de drogas que afectem o poder de reacção, não é permitido trabalhar com o cortador de relva.

Nunca corte a relva, enquanto estiverem pessoas nas proximidades, particularmente crianças ou animais.

Tenha em consideração que o utilizador é responsável por eventuais acidentes causados a terceiros ou aos seus bens.

Por princípio, o aparelho apenas pode ser entregue (emprestado) a pessoas que conheçam este modelo e saibam manuseá-lo. Entregue sempre o manual de utilização juntamente com o aparelho.

Perigo – Perigo de acidentes!

O cortador de relva foi concebido para uso privado e destina-se exclusivamente a cortar relva; não é permitida qualquer outra utilização, que poderá ser perigosa ou originar danos no aparelho.

Devido ao risco de ferimentos do utilizador, o cortador de relva não pode ser utilizado, por exemplo, (enumeração incompleta):

- para aparar arbustos, sebes e ramagens,
- para cortar trepadeiras,
- para cuidar de relvados em telhados ou em canteiros de varanda,

- para limpar passeios (aspiração, expulsão por sopro, limpeza de neve),
- para triturar ou lascar ramagens de árvores ou aparas de sebes,
- para aplanar o solo, por exemplo, para aplanar montes de toupeiras,
- nem para transportar aparas cortadas, excepto na cesta de recolha de relva concebida para o efeito.

Perigo – Perigo de acidentes!

Apenas podem ser utilizados acessórios fornecidos pela Viking ou explicitamente autorizados para a montagem neste aparelho. Também não é possível efectuar quaisquer alterações no aparelho.

Quando da utilização em parques públicos, instalações desportivas, em ruas e em empresas agrárias e florestais, dever-se-á tomar cuidados especiais.



Atenção! Perigo de saúde devido às vibrações!

Uma grande carga de vibrações podem causar danos aos sistemas circulatório e nervoso, especialmente em pessoas com problemas circulatórios. Consulte um médico caso ocorram sintomas que possam ser causados por vibrações. Entre estes sintomas, que ocorrem principalmente nos dedos, mãos ou pulsos, incluem-se por exemplo (enumeração incompleta):

- perda de sensibilidade,
- dores,
- fraqueza muscular,
- descoloração da pele,
- sensação de formigueiro desagradável.

Nunca deve ser permitida a utilização do aparelho a crianças, pessoas com capacidades físicas, sensoriais ou mentais limitadas, pessoas com falta de experiência e conhecimento do aparelho ou outras pessoas que não estejam familiarizadas com as instruções do mesmo.

Nunca permita que crianças ou adolescentes menores de 16 anos utilizem o aparelho. Poderá haver legislação local que determine a idade mínima do utilizador.

Não poderão ser efectuadas quaisquer alterações no aparelho que conduzam a um aumento da emissão de ruídos.



Perigo de morte por asfixia!

Perigo de asfixia para crianças que brinquem com os materiais da embalagem. Mantenha os materiais da embalagem fora do alcance de crianças.

4.2 Bateria

Utilize apenas baterias STIHL originais.

Utilize a bateria STIHL apenas com aparelhos STIHL ou VIKING e com carregadores STIHL.

Nunca abra a bateria.

Não deixe cair a bateria.

Não utilize baterias avariadas ou deformadas.

Guarde a bateria fora do alcance das crianças.



Utilize e guarde a bateria apenas no intervalo de temperaturas entre +10 °C e +50 °C, no máximo.



Proteja a bateria contra a exposição solar directa, contra o calor e contra incêndios – nunca a deite no fogo – **Perigo de explosão!**



Proteja a bateria contra a chuva – não a mergulhe em líquidos.

Não exponha a bateria a micro-ondas ou a pressões elevadas.

Nunca ligue (provocando um curto-circuito) os contactos da bateria a objectos metálicos. A bateria poderá ser danificada através de um curto-circuito.

Mantenha a bateria afastada de objectos metálicos (por exemplo, pregos, moedas, jóias). Não utilize um suporte de transporte metálico – **Perigo de explosão e de incêndio!**

No caso de uma utilização incorrecta, poderá sair líquido da bateria – evite o contacto! Em caso de contacto accidental, lave com água. Se o líquido entrar em contacto com os olhos, procure adicionalmente ajuda médica. O líquido que sai da bateria pode originar irritações da pele, queimaduras e cauterizações.

Não encaixe nenhum objecto nas ranhuras de ventilação da bateria.



Quantidade de células e teor de energia de acordo com a especificação do fabricante de células.

Para mais instruções de segurança, consulte www.stihl.com/safety-data-sheets

4.3 Carregador

A folha suplementar do carregador STIHL deve ser respeitada e guardada em segurança.

Utilize apenas carregadores STIHL originais.

Não pode ser utilizado um carregador danificado.

Utilize o carregador apenas para carregar baterias STIHL geometricamente adequadas do tipo "AP" com uma capacidade máxima de 10 Ah e uma tensão máxima de 42 Volts.

Não carregue baterias avariadas ou deformadas.

A tensão e a frequência de rede têm de estar em conformidade com as indicações da placa de identificação na parte inferior do carregador ou com as indicações do capítulo "Dados técnicos" (⇒ 19.).

Não abra o carregador.

Depois da utilização, retire a ficha de rede e guarde o carregador fora do alcance de crianças.



Proteja o carregador contra água e humidade.



Utilize e guarde o carregador apenas em compartimentos fechados e secos.

Coloque o carregador em funcionamento apenas no intervalo de temperaturas entre +5 °C e +40 °C.

Não cubra o carregador, de modo a que possa arrefecer sem restrições.

Não coloque objectos nas ranhuras de ventilação do carregador – **Perigo de choque eléctrico e curto-circuito!**

Nunca ligue (provocando um curto-circuito) os contactos do carregador a objectos metálicos (por exemplo, pregos, moedas, jóias) – **Perigo de curto-circuito!**

Nunca coloque o carregador em funcionamento em pisos facilmente inflamáveis (por exemplo, papel, têxteis) ou numa atmosfera facilmente inflamável – **Perigo de incêndio!**

Nunca coloque o carregador em funcionamento numa atmosfera com perigo de explosão, ou seja, numa atmosfera em que existam líquidos (vapores), gases ou poeiras inflamáveis. Os carregadores podem criar faíscas que poderão inflamar a poeira ou os vapores – **Perigo de explosão e de incêndio!**

No caso de geração de fumo ou de fogo no carregador, retire imediatamente a ficha de rede.



Atenção! Perigo de choque eléctrico! A ficha de rede e o cabo de ligação são particularmente importantes

para a segurança eléctrica. O carregador não pode ser colocado em funcionamento com um cabo de ligação danificado, de modo a não se sujeitar ao risco de um choque eléctrico. Por isso, verifique regularmente se o cabo de ligação apresenta indícios de danos ou envelhecimento (fragilidade).

Ligue o carregador apenas a uma tomada instalada conforme as normas. A alimentação eléctrica tem de dispor de um dispositivo de protecção de corrente de falha com uma corrente de disparo máximo de 30 mA.

Não efectue qualquer reparação no carregador, em particular no cabo de ligação e na ficha de rede. Solicite a reparação de um cabo de ligação danificado a um técnico electricista.

Ao desligar o carregador da corrente, puxe sempre pela ficha de rede e não pelo cabo de ligação.

Coloque e sinalize o cabo de ligação de modo a que não seja danificado e a que não possa pôr ninguém em perigo, evitando o perigo de tropeçar.

Não utilize indevidamente o cabo de ligação, como, por exemplo, para transportar ou suspender o carregador.

4.4 Transporte



Trabalhe apenas com luvas para se evitarem ferimentos em peças do aparelho com arestas vivas.



Antes do transporte, desligue o aparelho, espere até a lâmina parar e retire a ficha de segurança.

Ao elevar o aparelho, preste atenção às indicações do capítulo "Transporte" (⇒ 14.).

Observe o peso do aparelho e, se necessário, utilize auxílios de carga adequados (rampas de carga, dispositivos de elevação).

Durante a elevação e o transporte, evite o contacto com a lâmina de corte.

Transporte o aparelho apenas com o motor frio.

Proteja o aparelho e as respectivas peças transportadas (por exemplo, cesta de recolha de relva) na superfície de carga com meios de fixação (cintas, cabos, etc.) suficientemente dimensionados.

No transporte do aparelho, deve ser respeitada a legislação regional em vigor, em particular a que diz respeito à protecção das cargas e ao transporte de objectos em superfícies de carga.

Não deixe a bateria no automóvel e nunca a exponha à exposição solar directa.

As baterias de iões de lítio têm de ser manuseadas com especial cuidado durante o transporte. Certifique-se em particular de que as baterias são transportadas de forma segura contra curtos-circuitos. Como tal, guarde a embalagem de cartão original da bateria e transporte as baterias STIHL na embalagem original intacta ou no cortador de relva.

4.5 Medidas preparatórias

O aparelho não pode ser utilizado por pessoas que não estejam familiarizadas com o manual de utilização.

Tenha em conta as normas municipais sobre as horas em que é permitido usar aparelhos de jardinagem accionados por um motor.



Durante a operação de corte, deverá usar sempre calçado robusto e calças compridas. Não corte a relva com os pés descalços nem com sandálias ou chinelos.

Verifique todo o terreno em que irá utilizar o aparelho e retire todas as pedras, paus, arames, ossos e todos os outros objectos estranhos que porventura possam ser projectados pelo aparelho.

Antes da utilização, verifique sempre visualmente se a ferramenta de corte, os parafusos de fixação, a chapa de resguardo e toda a unidade de corte se

encontram em perfeitas condições, prestando especial atenção ao assentamento seguro, danos e desgaste (⇒ 13.6).

Antes da utilização do aparelho, substitua as peças gastas ou danificadas. Substitua os avisos de perigo e alerta no aparelho que se tenham tornado ilegíveis ou estejam danificados. O seu distribuidor oficial VIKING tem disponíveis avisos autocolantes de reposição.

Nunca utilize o cortador de relva com os dispositivos de segurança danificados, sem o travão-motor a funcionar, nem sem os dispositivos de segurança montados, por exemplo, sem tampa de expulsão ou sem dispositivo de recolha da relva.

Por razões de segurança, use sempre uma cesta de recolha de relva que não esteja danificada.

Os dispositivos de comutação instalados no aparelho não podem ser retirados nem ligados em ponte (por exemplo, amarrando o arco de paragem do motor ao guiador da direcção).

Siga as indicações nos capítulos "Bateria" (⇒ 4.2) e "Carregador" (⇒ 4.3).

4.6 Comportamento ao cortar a relva



Mantenha terceiros afastados da zona de risco, em especial crianças e animais. Exclua qualquer perigo para os outros de forma cautelosa.

Não corte a relva a temperaturas ambiente inferiores a +5 °C.



A VIKING aconselha a utilizar sempre protecção auditiva durante os trabalhos. Se o nível

de pressão acústica no local de trabalho ultrapassar 80 dB(A), deverá ser sempre utilizada uma protecção auditiva.



Não corte a relva com chuva. Trabalhar quando está a chover ou num ambiente molhado pode originar danos no aparelho.

Não corte a relva molhada nem quando estiver a chover. A relva molhada aumenta o perigo de acidentes (o utilizador tem uma posição de trabalho menos segura).

Não deixe o cortador de relva à chuva.

Corte a relva apenas à luz do dia ou com boa iluminação.

Para arrancar, coloque o aparelho numa superfície plana. Ao ligar o motor, o aparelho não poderá ser inclinado.

Coloque o cortador de relva em funcionamento apenas com o compartimento da bateria fechado (⇒ 9.2).

Ligue o motor com cuidado, consultando as indicações do capítulo "Colocar o aparelho em funcionamento" (⇒ 12.). Mantenha uma distância suficiente dos pés em relação à ferramenta de corte.

Conduza o aparelho a passo – nunca corra ao trabalhar com o aparelho. Se conduzir o aparelho rapidamente, o perigo de ferimentos é maior, podendo tropeçar, escorregar, etc.

Desligue o motor,

- se transportar o cortador de relva por outras superfícies, a fim de despejar a relva,
- se tiver de levar e trazer o cortador de relva para a superfície a cortar,

- antes de remover a cesta de recolha de relva.

Em terrenos com declive, assegure sempre uma posição estável. Evite cortar a relva em encostas demasiado íngremes para evitar perder o controlo do aparelho.

Tenha cuidado ao mudar de direcção em encostas, de modo a não perder o controlo do aparelho.

Trabalhe só na transversal relativamente à encosta (nunca para cima e para baixo), de modo a evitar perder o controlo do aparelho e não vir a ser atropelado pelo cortador de relva a funcionar.

Atenção – Perigo de tropeçar!

Tenha especial cuidado ao andar para trás e ao puxar o cortador de relva.

Seja particularmente cauteloso ao inverter o sentido de marcha do aparelho e ao puxá-lo para si.

Por motivos de segurança, o aparelho não poderá ser aplicado em encostas com uma inclinação superior a 25° (46,6%).

Perigo de ferimentos!

Uma inclinação de terreno de 25° corresponde a uma subida vertical de 46,6 cm num comprimento horizontal de 100 cm.

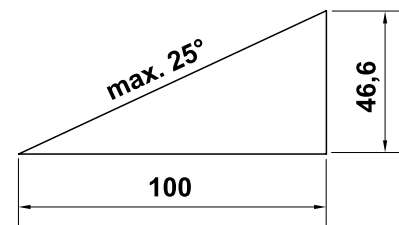

Preste atenção à desaceleração das ferramentas de trabalho, as quais levam vários segundos até pararem por completo.



Não tente inspeccionar a lâmina enquanto o cortador de relva estiver em funcionamento.

Nunca abra a tampa de expulsão e/ou retire a cesta de recolha de relva enquanto a lâmina estiver em funcionamento. A lâmina em rotação pode causar ferimentos.

Nunca fixe objectos ao guiador (por exemplo, vestuário de trabalho).

Dever-se-á verificar regularmente se a lâmina assenta de forma segura e apresenta danos ou indícios de desgaste (⇒ 13.6).



Atenção – Perigo de ferimentos!

Nunca aproxime as mãos ou pés das peças em rotação.

Nunca toque na lâmina em rotação. Mantenha-se sempre afastado da abertura de expulsão. Deve manter-se sempre à distância de segurança dada pelos guidores.

Evite repetidas tentativas de ligação num curto espaço de tempo, nomeadamente "brincar" com o botão de arranque. Perigo de sobreaquecimento do motor!

Nunca levante ou transporte um cortador de relva com o motor a funcionar ou com a ficha de segurança introduzida.

Não podem ser transportadas pessoas, especialmente crianças, ou objectos juntamente com o aparelho.



Desligue o motor, retire a ficha de segurança e certifique-se de que a ferramenta de corte pára por completo,

- antes de remover a bateria;
- antes de eliminar bloqueios ou entupimentos no canal de expulsão;

- se o cortador começar a vibrar fortemente, de modo invulgar. Todo o aparelho, especialmente a ferramenta de corte, tem de ser verificado quanto a eventuais danos e peças soltas, nesse caso. Substitua as peças danificadas antes da próxima colocação em funcionamento e fixe/aperte as peças soltas.
- se a ferramenta de corte tiver batido num objecto estranho. A ferramenta de corte deve ser verificada relativamente a eventuais danos. O cortador de relva não pode ser colocado em funcionamento com o eixo de lâminas ou o eixo do motor empenado ou danificado. **Perigo de ferimentos através de peças avariadas!**
- antes de verificar ou limpar o cortador de relva ou efectuar quaisquer trabalhos (por exemplo, ajustar a altura de corte, rebater/ajustar o guiador);
- antes de abandonar o aparelho ou quando ele não estiver a ser vigiado;
- antes de levantar ou levar o aparelho;
- antes do transporte.

4.7 Manutenção, limpeza, reparações e armazenamento



Antes de todos os trabalhos no aparelho, antes de ajustar ou limpar o corta-relva, desligue o motor, retire a ficha de segurança e, se necessário, remova a bateria.



Devem ser utilizadas luvas apertadas em todos os trabalhos na ferramenta de corte.

Antes da arrumação, trabalhos de manutenção e limpeza, deixe o aparelho arrefecer totalmente num compartimento fechado.

Efectue apenas trabalhos de manutenção que estejam descritos neste manual de utilização. Solicite a um distribuidor oficial a realização dos restantes trabalhos.

A VIKING recomenda a realização de trabalhos de manutenção e de reparação apenas pelo distribuidor oficial VIKING. Os distribuidores oficiais VIKING beneficiam de acções de formação regulares e dispõem de informações técnicas.

Se lhe faltarem os meios ou os conhecimentos necessários, dirija-se sempre a um distribuidor oficial (a VIKING recomenda os distribuidores oficiais VIKING).

Utilize apenas ferramentas, acessórios e peças de reposição de elevada qualidade. Caso contrário, pode existir perigo de acidentes provocando ferimentos pessoais ou danos no aparelho.

A VIKING recomenda a utilização de ferramentas, acessórios e peças de reposição VIKING originais. As características destes itens estão adaptadas de forma ideal ao aparelho e às exigências do utilizador.

As peças de reposição VIKING originais podem ser reconhecidas pelo número de peça de substituição VIKING, pela inscrição VIKING e, eventualmente, pela identificação de peça de substituição VIKING. Em peças pequenas, pode estar apenas o símbolo.

Mantenha todas as porcas, cavilhas e parafusos bem apertados, para que o aparelho esteja em condições de funcionamento seguro.

Verifique regularmente se o dispositivo de recolha da relva está desgastado, danificado ou se perdeu a sua funcionalidade.

Caso a ferramenta de corte ou o cortador de relva tenham embatido num obstáculo ou num objecto estranho, desligue o motor, retire a ficha de segurança e execute uma verificação competente.

De modo a evitar risco de incêndio, mantenha a área das aberturas de refrigeração a ar entre o capot e o cárter livre de, por exemplo, relva, palha, musgo, folhas ou massa vertida.

Se tiverem sido retirados componentes ou dispositivos de segurança para efectuar trabalhos de manutenção, estes deverão ser imediatamente recolocados de forma correcta.

Limpe cuidadosamente o cortador de relva após a sua utilização.

Nunca utilize um aparelho de limpeza de alta pressão e não limpe o cortador de relva com água a correr (por exemplo, com uma mangueira de jardim). Não utilize produtos de limpeza agressivos. Estes produtos de limpeza podem danificar plásticos e metais, prejudicando o funcionamento seguro do seu aparelho VIKING.

Verifique frequentemente todo o aparelho, especialmente antes do armazenamento, por exemplo, antes de longas pausas de trabalho (período de Inverno), quanto a desgaste ou danos. Substitua as peças gastas ou danificadas, para que o aparelho esteja sempre em condições de funcionamento seguro.

Guarde em segurança o cortador de relva e a bateria ou a ficha de segurança arrefecidos num compartimento seco e fechado, fora do alcance de crianças.

4.8 Eliminação

Certifique-se de que um aparelho já desactivado é encaminhado para ser eliminado de maneira tecnicamente correcta. Antes de proceder à eliminação, inutilize o aparelho. No sentido de evitar acidentes, remova em particular a ficha de segurança e o cabo eléctrico do motor.

Perigo de ferimentos na lâmina de corte!

Nunca deixe um cortador de relva desactivado sem alguém a vigiar. Certifique-se de que o aparelho e a lâmina de corte são guardados fora do alcance das crianças.

Para serem eliminadas, as baterias têm de ser desligadas do cortador de relva. Dever-se-á garantir que as baterias são descarregadas (por exemplo, deixando o motor a funcionar) antes da eliminação e que são eliminadas de forma segura e ecológica.

5. Descrição de símbolos

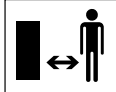

Atenção!

Antes da colocação em funcionamento, leia o manual de utilização.

Perigo de ferimentos!

Mantenha terceiros afastados da zona de risco.

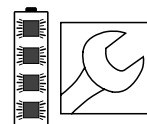
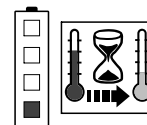

Cuidado – Lâminas de corte afiadas!

As lâminas de corte continuam a rodar depois de o motor eléctrico ser desligado. Antes dos trabalhos de manutenção, retire o dispositivo de bloqueio (ficha de segurança).

MA 339:

Ligue o motor.

MA 339 C:

Ligue o motor.

MA 339 C:

Desligue o motor.

A bateria está demasiado quente. O processo de carga tem início depois da fase de arrefecimento e a bateria apenas pode ser utilizada depois da fase de arrefecimento.

A bateria está avariada e tem de ser substituída.

6. Fornecimento



Item	Designação	Unids.
A	Aparelho base	1
B	Parte superior da cesta de recolha	1
C	Parte inferior da cesta de recolha	1
D	Cavilha	2
N	Ficha de segurança	1
O	Carregador	
P	Bateria	
•	Manual de utilização	1
MA 339 C:		
E	Anilha	2
F	Parafuso	1
G	Cavilha	1
H	Peça de aperto	2
I	Tensor rápido	1
MA 339:		
J	Parafuso de cabeça boleada	2
K	Guia do cabo	1
L	Manípulo rotativo	2
M	Grampo do cabo	1

 O volume de fornecimento pode ser diferente em função do país e do tipo de versão.

7. Preparar o aparelho para o funcionamento

7.1 Generalidades



Perigo de ferimentos

Observe as instruções de segurança do capítulo "Para sua segurança" (⇒ 4.).



Em particular antes de todos os trabalhos no cortador de relva, retire a ficha de segurança (⇒ 9.1).

- Coloque o aparelho sobre uma base horizontal, plana e estável.



No momento da entrega, as baterias estão carregadas a cerca de 30%. Como tal, antes da primeira colocação em funcionamento, têm de ser carregadas.

- Carregue a bateria (⇒ 8.4).

7.2 Montar o monoguiador (MA 339 C)



- Posicione o monoguiador (1) na posição de trabalho na consola do guiador (2) e mantenha-o nessa posição.
- Coloque as peças de aperto (H) à esquerda e à direita na consola do guiador (2) conforme ilustrado. Encaixe a anilha (E) no parafuso (F) e guie o parafuso (F) através das peças de aperto e da parte inferior do guiador de dentro para fora.
- Encaixe a anilha (E).

- Introduza a cavilha (G) no tensor rápido (I) e enrosque-os em conjunto no parafuso (F).
- Feche o tensor rápido (3).
- O tensor rápido (3) tem de ser puxado com força suficiente de modo a que possa ser completamente fechado e, em seguida, o guiador seja fixado na consola do guiador. Se necessário, solte novamente o tensor rápido e enrosque e desenrosque o parafuso (F).

Montar o cabo eléctrico:

- Coloque o cabo eléctrico (1) no labirinto do cabo (2) na consola do guiador conforme ilustrado. Preste atenção à posição correcta da braçadeira de cabos (3) no labirinto do cabo.
- Pressione o cabo eléctrico (1) em direcção ao suporte (4) da guarnição do guiador. Na zona da parte inferior do guiador, o cabo eléctrico tem de encostar no tubo do guiador.

7.3 Montar o guiador duplo (MA 339)



Montar a parte superior do guiador:

- Encaixe o parafuso de cabeça boleada (J) através da guia do cabo (K) e engate o cabo eléctrico (1).
- Introduza o guiador duplo (2) nas duas partes inferiores do guiador (3). Insira os parafusos de cabeça boleada (J) - à direita com a guia do cabo (K), à esquerda sem - através dos furos, de dentro para fora, e aperte-os bem com os manípulos rotativos (L).

Montar o grampo do cabo:

- Fixe o cabo eléctrico (1) com o grampo do cabo (M) na parte superior do guiador. Na parte superior do guiador, respeite uma distância de 25 - 27 cm entre o grampo do cabo e o interruptor.

7.4 Montar a cesta de recolha de relva



- Coloque a parte superior da cesta de recolha (B) na parte inferior da cesta de recolha (C). Tenha em atenção a posição correcta nas guias (1).
- Insira a cavilha (D) nas aberturas previstas para o efeito, de dentro para fora.
- Permita que a parte superior da cesta de recolha (B) engate na parte inferior da cesta de recolha, com uma ligeira pressão.
- Engate a cesta de recolha de relva (⇒ 9.5).

8. Bateria e carregador

8.1 Generalidades

Os cortadores de relva **MA 339** e **MA 339 C** funcionam com baterias recarregáveis.

São utilizadas exclusivamente **baterias de iões de lítio STIHL** de alta qualidade do tipo "AP".

As baterias fornecidas se necessário estão adaptadas de forma ideal à finalidade prevista, podendo contudo ser

utilizadas todas as baterias de iões de lítio STIHL disponíveis no distribuidor oficial (**AP 80, AP 115, AP 120, AP 160** ...).

O sistema electrónico do cortador de relva troca dados com a bateria utilizada e adapta a potência do motor eléctrico à respectiva capacidade.

8.2 Ligar o carregador à corrente eléctrica



- Encaixe a ficha de rede (1) na tomada (2).
- Depois de o carregador ser ligado à corrente, ocorrerá um autoteste. Durante esse processo, o LED (3) do carregador acende-se durante cerca de 1 segundo a verde, depois a vermelho e apaga-se novamente (⇒ 8.6).

8.3 Remover/introduzir a bateria



- Abra o compartimento da bateria e retire a ficha de segurança (⇒ 9.1).



Remover a bateria:

- Puxe a bateria (1) para cima.

Introduzir a bateria:

- Introduza a bateria (1) conforme ilustrado no compartimento da bateria com uma ligeira pressão e feche a tampa.

8.4 Carregar a bateria



- Retire a bateria do compartimento da bateria (⇒ 8.3).

- Ligue o carregador à corrente eléctrica (⇒ 8.2).
- Desloque a bateria (1) em direcção ao carregador (2) até à primeira resistência e, em seguida, pressione até ao encosto. O LED verde da bateria e do carregador (3) sinalizam um processo de carga activo.
- Se a bateria estiver totalmente carregada, os LED da bateria e do carregador apagar-se-ão. Retire a bateria do carregador e introduza-a no compartimento da bateria (⇒ 8.3).

Processo de carga

O carregador detecta automaticamente o tipo da bateria e adapta o processo de carga em conformidade.

As baterias são arrefecidas durante o processo de carga – no caso do carregador rápido (**AL 300, AL 500**), com um ventilador, no caso do carregador padrão (**AL 100**), com a corrente de ar natural do compartimento.

Na bateria, os LED indicam o progresso de carga (⇒ 8.5).

Se a bateria estiver totalmente carregada, o carregador desliga-se automaticamente e os LED da bateria e do carregador apagam-se.

O tempo de carga depende de diferentes factores, como, por exemplo, o estado da bateria ou a temperatura ambiente, podendo, como tal, divergir dos tempos de carga indicados (⇒ 19.).

Se for introduzida uma bateria quente no carregador, o tempo de carga poderá estender-se, pois a bateria tem de arrefecer antes do processo de carga.





8.5 Indicações dos LED no carregador



- Prima a tecla (1) para activar a indicação – a indicação apaga-se automaticamente ao fim de 5 segundos.

Indicações dos LED:

Os díodos luminosos podem acender-se ou piscar a verde ou a vermelho.

-  O LED acende-se a **verde**.
-  O LED pisca a **verde**.
-  O LED acende-se a **vermelho**.
-  O LED pisca a **vermelho**.





Os LED verdes sinalizam o funcionamento normal, ao passo que os LED vermelhos assinalam uma avaria.

Ao carregar:

Os LED indicam o progresso de carga piscando ou ficando acesos.

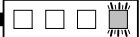

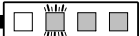

Durante a carga, é indicada a capacidade já carregada através de um LED verde intermitente.

Se o processo de carga tiver terminado, os LED desligam-se automaticamente.

	0 - 20 %
	20 - 40 %
	40 - 60 %
	60 - 80 %
	80 - 100 %

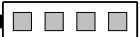
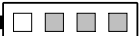
Durante o trabalho:

Os LED indicam o estado de carga piscando ou ficando acesos.

	80 - 100 %
	60 - 80 %
	40 - 60 %
	20 - 40 %
	0 - 20 %

Avarias

Um LED acende-se a vermelho

Ao carregar:

A bateria está demasiado quente ou demasiado fria para que seja possível iniciar o processo de carga. Depois de a bateria arrefecer ou aquecer, o processo de carga iniciar-se-á automaticamente.



Durante o trabalho:

A bateria está demasiado quente. O aparelho desliga-se. Retire a bateria do cortador de relva e deixe-a arrefecer durante algum tempo.

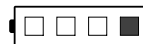

Quatro LED piscam a vermelho

A bateria está avariada e tem de ser substituída.

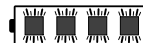

Três LED acendem-se a vermelho

O cortador de relva está demasiado quente – deixe-o arrefecer.



Três LED piscam a vermelho

O cortador de relva está avariado e tem de ser verificado pelo distribuidor oficial. A VIKING recomenda os distribuidores oficiais VIKING.

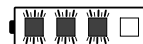

8.6 Indicador LED no carregador



- O LED (1) do carregador pode piscar a verde ou a vermelho.

Luz verde permanente:

A bateria está a ser carregada ou está a arrefecer para que o processo de carga seja iniciado em seguida. O LED verde apaga-se assim que a bateria estiver totalmente carregada.

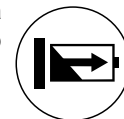

Luz vermelha intermitente:

Não é possível iniciar o processo de carga.



Causas possíveis:

- Nenhum contacto eléctrico entre a bateria e o carregador. Retire a bateria e introduza-a novamente (⇒ 8.4).
- Bateria avariada (⇒ 8.5).
- Carregador avariado. Solicite a verificação do carregador ao distribuidor oficial. A VIKING recomenda os distribuidores oficiais VIKING.

9. Elementos de comando

9.1 Ficha de segurança



Os cortadores de relva **MA 339** e **MA 339 C** estão equipados com uma ficha de segurança.

Os aparelhos apenas podem ser colocados em funcionamento se a ficha de segurança estiver introduzida na posição prevista para o efeito, no compartimento da bateria.

Antes do transporte, antes de trabalhos de manutenção e de limpeza e antes da verificação do cortador de relva, a ficha de segurança tem de ser retirada.

Introduzir a ficha de segurança:

- Abra o compartimento da bateria (⇒ 9.2).
- Pressione a ficha de segurança (1) em direcção à base (2) até ao encosto e, em seguida, feche novamente o compartimento da bateria.

Retirar a ficha de segurança:

- Abra o compartimento da bateria (⇒ 9.2).
- Retire a ficha de segurança (1) da base (2) e guarde-a separada do cortador de relva.

9.2 Compartimento da bateria



i Durante o funcionamento, o compartimento da bateria tem de estar sempre fechado.

Abrir o compartimento da bateria:

- Pressione ligeiramente a saliência de retenção (1) e rebata a tampa (2) para trás.

Fechar o compartimento da bateria:

- Feche a tampa (2) e certifique-se de que a saliência de retenção (1) engata.

9.3 Monoguiador (MA 339 C)

O cortador de relva **MA 339 C** está equipado com um guiador telescópico ajustável.



Perigo de entalamento!

Ao soltar o tensor rápido, o guiador pode rebater ou abrir. Por isso, segure sempre no guiador (1) com uma mão no ponto mais alto quando estiver a abrir os tensores rápidos.

1 Rebater o guiador:

Posição de transporte (para limpar o aparelho, para transportar e guardar o aparelho poupando espaço):

- Coloque o guiador na posição mais baixa.
- Segure no guiador (1) com uma mão e abra o tensor rápido (2).
- Rebata o guiador (1) para a frente.
- Se necessário, o tensor rápido (2) pode ser fechado e o guiador pode ser fixado na posição de transporte.

Posição de trabalho (para empurrar o aparelho):

- Rebata o guiador (1) para trás e segure no mesmo com uma mão.
- Feche o tensor rápido (2).
- O tensor rápido (2) tem de ser puxado com força suficiente de modo a que possa ser completamente fechado e, em seguida, o guiador seja fixado na consola do guiador. Se necessário, solte novamente o tensor rápido e enrosque e desenrosque o parafuso (3).
- Ajuste a altura do guiador.

2 Ajuste da altura:

A altura do guiador telescópico pode ser ajustada gradualmente:

- Segure na parte superior do guiador (4) com uma mão e abra o tensor rápido (5).
- Puxe a parte superior do guiador (4) para fora da parte inferior do guiador ou introduza-a na parte inferior do guiador e ajuste a altura pretendida do guiador.
- Segure na parte superior do guiador (4) com uma mão e feche o tensor rápido (5).
- O tensor rápido (5) tem de ser puxado com força suficiente de modo a que possa ser completamente fechado e, em seguida, a parte superior do guiador seja fixada na parte inferior do guiador. Se necessário, solte novamente o tensor rápido e rode a porca serrilhada (6).

9.4 Guiador duplo (MA 339)



Perigo de entalamento!

Ao soltar os manípulos rotativos, a parte superior do guiador pode rebater. Por isso, segure sempre na parte superior do guiador (2) no ponto mais alto com uma mão enquanto enrosca os manípulos rotativos.

Rebater o guiador:

Posição de transporte (para limpar o aparelho, para transportar e guardar o aparelho poupando espaço):

- Desenrosque os manípulos rotativos (1) até que se movam facilmente para um lado e para o outro nas voltas livres e rebata a parte superior do guiador (2) para a frente.

Posição de trabalho (para empurrar o aparelho):

- Rebata a parte superior do guiador (2) para trás e segure na mesma com uma mão.
- Aperte bem os manípulos rotativos (1). Tenha em atenção a posição correcta da guia do cabo (3).

9.5 Cesta de recolha de relva



Engatar:

- Abra e segure na tampa de expulsão (1).
- Engate a cesta de recolha de relva (2) com as saliências de retenção (3) nos entalhes (4) da parte traseira do aparelho.
- Feche a tampa de expulsão (1).

Desengatar:

- Abra e segure na tampa de expulsão (1).
- Eleve a cesta de recolha de relva (2) e remova-a para trás.
- Feche a tampa de expulsão (1).

9.6 Ajuste central da altura de corte



Podem ser reguladas **cinco** alturas de corte diferentes entre **30 mm** e **70 mm**.

Nível 1 = altura mínima de corte

Nível 5 = altura máxima de corte

Cortador de relva para a Grã-Bretanha:

Podem ser reguladas **seis** alturas de corte diferentes entre **20 mm** e **70 mm**.

Nível S = altura mínima de corte

Nível 5 = altura máxima de corte



No sentido de evitar danos, a altura mínima de corte apenas deverá ser utilizada em superfícies de relvado que não tenham irregularidades.

Ajustar a altura de corte:

- Afaste ligeiramente a alavanca de ajuste de altura (1) do cortador de relva até os ressaltos (2) soltarem a alavanca.
- **Altura de corte superior:**
Eleve o cortador de relva com a alavanca de ajuste de altura (1) (a alavanca desloca-se para a frente).
Altura de corte inferior:
Pressione o cortador de relva com a alavanca de ajuste de altura (1) para baixo (a alavanca desloca-se para trás).
- Pressione a alavanca de ajuste de altura (1) em direcção ao cortador de relva até os ressaltos (2) engatarem na alavanca. A altura de corte seleccionada pode ser vista no ressaltado mais à frente (3).

10. Instruções para trabalhar

10.1 Generalidades

Para obter uma relva bonita e espessa, é necessário cortá-la frequentemente e não a deixar crescer muito.

Quando o tempo estiver quente e seco, não corte a relva demasiado curta, uma vez que ficará queimada pelo sol, ganhando, assim, um aspecto feio!

Com uma lâmina afiada, o padrão de corte é mais bonito do que com uma lâmina embotada, devendo, como tal, ser afiada com regularidade (distribuidor oficial VIKING).

Rendimento de corte

O rendimento de corte (período de funcionamento da bateria) depende das características da relva e da altura de corte seleccionada. O rendimento de corte pode ser melhorado através das seguintes medidas:

- cortar a relva com maior frequência,
- aumentar a altura de corte,
- reduzir a velocidade de avanço,
- deixar a relva secar antes de cortar a relva.

Se necessário, podem ser adquiridas baterias de iões de lítio STIHL adicionais (acessórios especiais).

10.2 Corte em encostas



Por razões de segurança, o corta-relva apenas poderá ser utilizado até uma inclinação do terreno de 25°. Uma inclinação de terreno de 25° (46,6%) corresponde a uma subida vertical de 46,6 cm num percurso horizontal de 100 cm.

10.3 Carga correcta do motor eléctrico

Não ligue o corta-relva sobre relva alta ou com a altura de corte mais baixa.

O cortador de relva apenas deverá ser submetido a um esforço que não leve a uma redução considerável da rotação do motor eléctrico.

Em caso de redução da rotação, seleccione um ajuste superior da altura de corte e/ou reduza a velocidade de avanço.

10.4 Se a lâmina de corte bloquear

Desligue imediatamente o motor eléctrico e remova a ficha de segurança. Em seguida, elimine a causa da avaria.

10.5 Protecção térmica contra sobrecarga do motor eléctrico

No caso de ocorrer uma sobrecarga do motor eléctrico durante o trabalho, a protecção térmica contra sobrecarga incorporada desliga automaticamente o motor eléctrico.

O que pode causar uma sobrecarga:

- Cortar relva demasiado alta ou uma altura de corte muito baixa,
- Uma velocidade de avanço muito alta,
- Limpeza insuficiente da conduta de refrigeração (fendas de aspiração).

Nova colocação em funcionamento

Ao fim de um período de arrefecimento de cerca de 10 minutos (dependendo da temperatura ambiente), o aparelho recomenda no funcionamento normal (⇒ 12.).

11. Dispositivos de segurança

11.1 Ficha de segurança

Apenas é possível ligar o motor eléctrico se a ficha de segurança estiver introduzida (⇒ 9.1).

11.2 Operação de duas mãos

Só é possível ligar o motor eléctrico premindo e mantendo premido o botão de arranque com a mão direita e, em seguida, puxando o arco de paragem do motor em direcção ao guiador com a mão esquerda.

11.3 Travão de inércia do motor

Depois de soltar o arco de paragem do motor, a lâmina de corte pára em menos de 3 segundos.

Um travão de inércia do motor reduz o período de marcha por inércia até à paragem completa das lâminas.

12. Colocar o aparelho em funcionamento

12.1 Medidas preparatórias



Perigo de ferimentos!

Observe as instruções de segurança do capítulo "Para sua segurança" (⇒ 4.).

- Carregue a bateria (⇒ 8.4).
- Introduza a ficha de segurança (⇒ 9.1).

12.2 Ligar o cortador de relva



19

Não arranque o motor sobre relva alta, nem na altura de corte mais baixa, dado que isso dificulta o arranque.

- Prima e mantenha premido o botão de arranque (1). Puxe o arco de paragem do motor (2) em direcção ao guiador e mantenha-o nessa posição.
- Pode soltar o botão de arranque (1) depois de accionar o arco de paragem do motor (2).

12.3 Desligar o cortador de relva



20

- Solte o arco de paragem do motor (1). O motor e a lâmina de corte param após um curto período de marcha por inércia.

12.4 Indicador do nível



21

A cesta de recolha da relva está equipada com um indicador do nível (1) na parte superior da cesta de recolha.

O fluxo de ar que resulta da rotação da lâmina de corte e que é responsável pelo enchimento da cesta de recolha de relva faz elevar o indicador do nível (2): A cesta de recolha de relva enche-se com aparas de relva.

À medida que a cesta de recolha de relva se vai enchendo de relva, esse fluxo de ar diminui, fazendo baixar o indicador do nível (3):

- Esvazie a cesta de recolha de relva cheia (⇒ 12.5).

12.5 Esvaziar a cesta de recolha de relva



- Desligue o motor (⇒ 12.3) e desengate a cesta de recolha de relva (⇒ 9.5).
- Abra a cesta de recolha de relva pela tala de fecho (1) e rebata a cesta de recolha de relva (2) para cima.
- Segure na cesta de recolha de relva pelas pegas da parte superior da cesta de recolha (3) e da parte inferior da cesta de recolha (4), conforme ilustrado.

13. Manutenção

13.1 Generalidades



Perigo de ferimentos

Observe as instruções de segurança do capítulo "Para sua segurança" (⇒ 4.).



Em particular antes de todos os trabalhos no cortador de relva, retire a ficha de segurança (⇒ 9.1).

Manutenção anual efectuada pelo distribuidor oficial:

O cortador de relva deverá ser verificado por um distribuidor oficial uma vez por ano. A VIKING recomenda o distribuidor oficial VIKING.

13.2 Limpar o aparelho



Intervalo de manutenção: Após cada utilização

- Remova a bateria (⇒ 8.3).
- Desengate a cesta de recolha de relva (⇒ 9.5).



Perigo de ferimentos!

Antes de o virar para cima, coloque o cortador de relva num piso firme, horizontal e plano. Ao trabalhar na posição de limpeza, o aparelho pode virar. Mantenha-se sempre ao lado do aparelho. Nunca trabalhe à frente nem atrás do cortador.

Posição de limpeza MA 339 C:

- Rebater o monoguiador (⇒ 9.3).
- Eleve a tampa de expulsão (1), incline o cortador de relva e pouse-o sobre a consola do guiador (2).
- Assente o guiador (3) no solo e fixe-o nessa posição com o tensor rápido (4).

Posição de limpeza MA 339:

- Rebater o guiador duplo (⇒ 9.4).
- Incline o cortador de relva e pouse-o sobre as partes inferiores do guiador (5).

Instruções sobre limpeza:

Limpe o aparelho a fundo após cada utilização. O manuseamento cuidadoso protege o seu aparelho contra danos e aumenta a sua vida útil.

Limpe a entrada de ar (fendas de aspiração) entre o capot e a parte inferior do cárter de sujidades, de modo a assegurar uma refrigeração suficiente do motor.

Limpe a lâmina de corte.

Limpe a parte inferior do cortador de relva com escova e água. Solte primeiro os restos de relva encrostados no cárter e no compartimento de expulsão com uma tala de madeira.

Nunca aponte jactos de água em direcção às peças do motor, juntas de vedação, pontos de apoio e componentes eléctricos, tais como baterias interruptores. Se o fizer, dará origem a reparações dispendiosas.

Caso não consiga remover sujidades com água, uma escova ou um pano, a VIKING recomenda a utilização de um produto especial de limpeza (por exemplo, produto especial de limpeza STIHL).

13.3 Motor eléctrico e rodas

O motor eléctrico não necessita de manutenção.

Os mancais das rodas não necessitam de manutenção.

13.4 Bateria

Intervalo de manutenção: Antes de cada utilização

Através de uma verificação visual, verifique se a bateria está danificada. As baterias com danos visíveis (por exemplo, fissuras ou fugas de líquido) não podem ser utilizadas.

13.5 Carregador

Intervalo de manutenção: Antes de cada utilização

Verifique o cabo de ligação quanto a danos e mantenha as fendas de ar de refrigeração livres de sujidades.

13.6 Manutenção das lâminas de corte



Intervalo de manutenção: Antes de cada utilização

- Incline o cortador de relva para cima para a posição de limpeza (⇒ 13.2).
- Limpe a lâmina de corte (1) e verifique se apresenta danos (entalhes ou fendas) ou desgaste e, se necessário, substitua-a.
- Verifique a espessura da lâmina em, pelo menos, 5 pontos com uma correção de medição (2). A espessura mínima também tem de estar presente na área das asas das lâminas, em especial.
- Coloque uma régua (3) na aresta dianteira da lâmina e meça a afiação traseira.

Limites de desgaste:

A lâmina tem de ter uma espessura de, pelo menos, **1,6 mm** em cada ponto.

Os gumes podem apenas ser afiados, no máximo, **5 mm**.

Se a lâmina de corte fornecida não estiver montada no cortador de relva, mas sim por exemplo, a lâmina de mulching disponível como acessório especial,

aplicam-se outros limites de desgaste correspondentes (ver o manual de utilização **Kit 339**).



Perigo de ferimentos!

Uma lâmina gasta ou danificada pode partir e causar ferimentos graves. É, por isso, imprescindível respeitar as indicações para manutenção das lâminas.

Em particular, o cortador de relva não pode ser colocado em funcionamento se as peças da unidade de corte (composta pela lâmina de corte, parafuso da lâmina e assento da lâmina) estiverem danificadas ou gastas.

As lâminas sofrem um desgaste mais ou menos acentuado consoante o local e a duração da utilização. Se usar o aparelho sobre um chão arenoso ou frequentemente em condições secas, a lâmina esta sujeita a um maior esforço, desgastando-se acima da média.

Ao trocar a lâmina de corte, substitua sempre o parafuso da lâmina (4).

13.7 Montar e desmontar a lâmina de corte



Para evitar danos no parafuso da lâmina, utilize uma chave sextavada (22 mm) adequada para desapertar ou apertar.

1 Desmontagem:

- Utilize uma peça de madeira adequada (1) para contra-apoiar a lâmina de corte (2).

- Desenrosque o parafuso da lâmina (3) e remova a lâmina de corte (2).

2 Montagem:



Perigo de ferimentos!

A lâmina de corte (2) apenas pode ser montada conforme ilustrado. As talas (6) têm de apontar para baixo e as alhetas arqueadas da lâmina têm de apontar para cima.

O binário de aperto de **10 - 15 Nm** prescrito para apertar os parafusos da lâmina tem de ser impreterivelmente respeitado, dado que disso depende a fixação segura da ferramenta de corte. Fixe o parafuso da lâmina (3) adicionalmente com **Loctite 243**.

- Limpe a superfície de apoio da lâmina e a bucha da lâmina.
- Monte a lâmina de corte (2) com as arestas arqueadas viradas para cima. As saliências de retenção (4) têm de ser posicionadas nos furos (5) da lâmina de corte.
- Utilize uma peça de madeira adequada (1) para contra-apoiar a lâmina de corte (2).
- Aperte o parafuso da lâmina (3) com um binário de **10 - 15 Nm**.

13.8 Afiar a lâmina de corte



Perigo de ferimentos!

Antes da montagem, verifique se a lâmina apresenta danos. A lâmina tem de ser substituída se forem visíveis entalhes ou fendas quando os gumes já tiverem sido afiados mais de 5 mm, ou ainda quando a lâmina tiver uma espessura inferior a 1,6 mm num determinado ponto (⇒ 13.6).

A VIKING recomenda que a lâmina de corte seja afiada por um técnico especializado. Se a lâmina for afiada incorrectamente (ângulo de afiação incorrecto, desequilíbrios, etc.), o funcionamento do aparelho será afectado.

Instruções de afiação:

- Desmontar a lâmina de corte (⇒ 13.7).
- Ao afiar, arrefeça a lâmina, por exemplo, com água. Não deverá ocorrer uma coloração a azul; de contrário, o poder cortante diminuirá.
- Afie as lâminas uniformemente, de modo a evitar vibrações causadas por um desequilíbrio.
- Respeite um ângulo de afiação de 30°.
- Se necessário, remova a rebarba da afiação no gume cortante com uma lixa fina depois do processo de afiação.

13.9 Arrumação (período de Inverno)

Guardar o corta-relva:



Retire a ficha de segurança e a bateria.

Guarde a ficha de segurança separada do cortador de relva e fora do alcance de pessoas não autorizadas, nomeadamente crianças.

Guarde o cortador de relva num compartimento seco, fechado e com pouco pó. Certifique-se de que o aparelho está protegido contra uma utilização indevida (por exemplo, crianças).

Armazene o cortador de relva apenas em condição segura de funcionamento e, se necessário, rebata o guiador.

Mantenha apertadas todas as porcas, cavilhas e parafusos e renove os avisos ilegíveis de perigo e atenção fixados no aparelho, verifique a máquina completa quanto a desgaste e danos. Substitua peças gastas ou danificadas.

As eventuais avarias do aparelho deverão ser sempre reparadas antes do armazenamento.

No caso de uma imobilização prolongada do cortador de relva (período de Inverno), tenha em conta os pontos seguintes:

- Limpe cuidadosamente todas as peças exteriores do aparelho.
- Lubrifique generosamente todas as peças móveis com óleo ou massa lubrificante.

Guardar as baterias:

Retire a bateria do compartimento da bateria ou do carregador e guarde-a num compartimento seco, fechado e com pouco pó. Certifique-se de que as baterias estão protegidas contra uma utilização indevida (por exemplo, crianças).

Não guarde baterias de reserva não utilizadas – utilize-as alternadamente.

Para obter a melhor vida útil das baterias, guarde-as a uma temperatura entre +10 °C e +20 °C e com um estado de carga de aproximadamente 30%.

Guardar o carregador:

Retire a bateria e extraia a ficha de rede.

Guarde o carregador num compartimento seco, fechado e com pouco pó. Certifique-se de que o aparelho está protegido contra uma utilização indevida (por exemplo, crianças).

14. Transporte

14.1 Transportar e fixar o cortador de relva



Perigo de ferimentos!

Observe as instruções de segurança do capítulo "Para sua segurança" (⇒ 4.).



Em particular antes de todos os trabalhos no cortador de relva, retire a ficha de segurança (⇒ 9.1).

Transporte as baterias de iões de lítio com especial cuidado (⇒ 4.2).

Transporte do aparelho:

- Eleve o cortador de relva exclusivamente pelas pegas de transporte (1, 2). Certifique-se sempre de que o corpo está suficientemente afastado da lâmina de corte, especialmente os pés e as pernas.
- Transporte o cortador de relva com as duas mãos, colocando uma mão na pega de transporte superior (2) e a outra na pega de transporte inferior (1).

ou

- Transporte o cortador de relva com uma mão na pega de transporte superior (2).

Prender o aparelho:

- Fixe o cortador de relva na superfície de carga com meios de fixação apropriados.
- Fixe cabos ou cintas nas pegas (1, 2).

15. Minimização do desgaste e prevenção de danos

Por favor, siga escrupulosamente as seguintes indicações importantes, a fim de evitar danos ou demasiado desgaste do seu aparelho VIKING:

1. Peças de desgaste

Algumas peças do aparelho VIKING estão sujeitas a um desgaste normal, mesmo quando utilizadas devidamente e, dependendo do tipo e da duração da utilização, necessitam de ser substituídas atempadamente.

Entre outras, incluem-se as seguintes peças:

- Lâmina
- Cesta de recolha de relva
- Bateria

2. Cumprimento das instruções deste manual de utilização

A utilização, manutenção e arrumação do aparelho VIKING devem ser realizadas tão cuidadosamente como descrito neste manual de utilização. Todos os danos causados pela inobservância das instruções de segurança, de funcionamento e de manutenção são da responsabilidade exclusiva do utilizador.

Isto aplica-se especialmente no caso de:

- ligação eléctrica incorrecta (tensão).
- alterações no produto não autorizadas pela VIKING.
- utilização de ferramentas ou de acessórios não autorizados nem adequados para o aparelho.
- utilização do produto não de acordo com as disposições.
- utilização do aparelho em eventos desportivos e concursos.
- danos resultantes da utilização contínua do produto com peças avariadas.

3. Trabalhos de manutenção

Todos os trabalhos mencionados no capítulo "Manutenção" devem ser efectuados regularmente.

Na medida em que estes trabalhos de manutenção não podem ser realizados pelo próprio utilizador, dever-se-á solicitar a realização dos mesmos a um distribuidor oficial.

A VIKING recomenda a realização de trabalhos de manutenção e de reparação apenas pelo distribuidor oficial VIKING.

Os distribuidores oficiais VIKING beneficiam de acções de formação regulares e dispõem de informações técnicas.

Se estes trabalhos não forem executados, poderão ocorrer danos, cuja responsabilidade caberá ao utilizador.

Entre estes, incluem-se:

- Danos no motor de accionamento, como consequência de uma limpeza insatisfatória da conduta de arrefecimento (fenda de aspiração).

- Danos por corrosão e outros danos em consequência de um armazenamento indevido.
- Danos no aparelho causados pela utilização de peças de reposição de má qualidade.
- Danos causados por uma manutenção não atempada ou insuficiente ou danos causados por trabalhos de manutenção ou de reparação que não tenham sido realizados nas oficinas de distribuidores oficiais.

16. Protecção do meio ambiente



As aparas de relva não devem ser postas no lixo, mas utilizadas como compostagem.

As embalagens, o aparelho e seus acessórios são fabricados a partir de materiais recicláveis e deverão ser eliminados como tal.

A eliminação de resíduos de materiais de forma separada e adequada à conservação do meio ambiente promove as possibilidades de reutilização das matérias recicláveis. Por essa razão, depois de terminar o tempo normal de vida útil do aparelho, este deve ser entregue para reciclagem. Siga as indicações de eliminação no capítulo "Eliminação" (⇒ 4.8).

Dirija-se ao seu centro de reciclagem ou ao seu distribuidor oficial para ficar a saber como os lixos devem ser removidos adequadamente.



Remova os lixos como, por exemplo, as baterias sempre de forma adequada. Observe as normas locais. Não elimine as

baterias no lixo doméstico; entregue-as ao distribuidor oficial ou elimine-a no local de recolha dos materiais problemáticos.

Dirija-se ao seu centro de reciclagem ou ao seu distribuidor oficial para ficar a saber como os lixos devem ser removidos adequadamente. A VIKING recomenda os distribuidores oficiais VIKING.

16.1 Obrigação de recolha

Comprometemo-nos a recolher os aparelhos com o símbolo do ambiente após o seu uso, por nós ou por terceiros por nós encarregados, para o reaproveitamento do aparelho/componentes ou reciclagem correcta dos materiais.

17. Peças de reposição comuns

Lâmina de corte

6320 702 0130

Parafuso da lâmina

6310 710 2800

Bateria STIHL

O seu distribuidor oficial VIKING tem disponíveis informações de encomenda.



Os elementos de fixação da lâmina de corte (por exemplo, parafuso da lâmina) têm de ser substituídos em caso de substituição ou montagem da lâmina. As peças de reposição podem ser obtidas junto do distribuidor oficial VIKING.

18. Declaração de conformidade CE do fabricante

A empresa

VIKING GmbH
Hans Peter Stihl-Straße 5
A 6336 Langkampfen/Kufstein

declara que a máquina

Cortador de relva, de condução manual e funcionamento a bateria (MA)

Marca: VIKING
Tipo: MA 339.0
MA 339.0 C
Identificação de série 6320

e o

Carregador

Marca: STIHL
Tipo: AL 100
AL 300
AL 500

Identificação de série 4850

está em conformidade com as seguintes directivas CE:

2000/14/EC, 2002/96/EC, 2004/108/EC, 2006/42/EC, 2006/66/EC, 2011/65/EC

Os produtos foram desenvolvidos em concordância com as seguintes normas: EN 60335-1, EN 60335-2-29, EN 60335-2-77

Método de avaliação de conformidade aplicado:
Anexo VIII (2000/14/EC)

Nome e endereço da entidade nomeada envolvida:

TÜV Rheinland LGA Products GmbH
Tillystraße 2
D-90431 Nürnberg

Compilação e depósito da documentação técnica:
Johann Weiglhofer
VIKING GmbH

O ano de fabrico e o número de série são indicados na placa de identificação do aparelho.

Nível de potência acústica medido:
89,1 dB(A)

Nível de potência acústica garantido:
90 dB(A)

Langkampfen, Áustria,
2015-01-02 (AAAA-MM-DD)
VIKING GmbH

Weiglhofer

Responsável pela área de Pesquisa e Desenvolvimento

19. Dados técnicos

Bateria:

Tipo Iões de lítio

O aparelho pode ser utilizado com baterias STIHL do tipo AP.
O período de funcionamento do aparelho depende da energia da bateria (por exemplo, 160 Wh com a AP 160).

**Carregador AL 100/
Carregador AL 300/
Carregador AL 500:**

Tensão de rede	220 - 240 V
Frequência	50 Hz
Classe de protecção	II
Tipo de protecção	IP20
Intervalo de temperaturas permitido da corrente de carga	+5°C a +40°C

Carregador AL 100:

Intensidade de corrente nominal	0,6 A
Consumo de potência	75 W
Corrente de carga	1,6 A
Peso	0,8 kg

Tempo de carga do AP 115:

- até 80 % da capacidade	110 min
--------------------------	---------

- até 100 % da capacidade	140 min
---------------------------	---------

Tempo de carga do AP 120:

- até 80 % da capacidade	120 min
--------------------------	---------

- até 100 % da capacidade	140 min
---------------------------	---------

Tempo de carga do AP 160:

- até 80 % da capacidade	150 min
--------------------------	---------

- até 100 % da capacidade	165 min
---------------------------	---------

Carregador AL 300:

Intensidade de corrente nominal	2 A
Consumo de potência	320 W
Corrente de carga	6,5 A

Carregador AL 300:

Peso	1,2 kg
Tempo de carga do AP 115:	

- até 80 % da capacidade	25 min
--------------------------	--------

- até 100 % da capacidade	55 min
---------------------------	--------

Tempo de carga do AP 120:

- até 80 % da capacidade	30 min
--------------------------	--------

- até 100 % da capacidade	60 min
---------------------------	--------

Tempo de carga do AP 160:

- até 80 % da capacidade	35 min
--------------------------	--------

- até 100 % da capacidade	60 min
---------------------------	--------

Carregador AL 500:

Intensidade de corrente nominal	2,6 A
---------------------------------	-------

Consumo de potência	570 W
---------------------	-------

Corrente de carga	12 A
-------------------	------

Peso	1,2 kg
------	--------

Tempo de carga do AP 115:

- até 80 % da capacidade	20 min
--------------------------	--------

- até 100 % da capacidade	25 min
---------------------------	--------

Tempo de carga do AP 120:

- até 80 % da capacidade	30 min
--------------------------	--------

- até 100 % da capacidade	60 min
---------------------------	--------

Tempo de carga do AP 160:

- até 80 % da capacidade	35 min
--------------------------	--------

Carregador AL 500:

- até 100 % da capacidade	60 min
---------------------------	--------

MA 339.0 / MA 339.0 C:

Identificação de série	6320
Motor, modelo	Motor eléctrico
Fabricante	Domel
Tipo	Motor EC
Tensão	36 V

Consumo de potência	600 W
---------------------	-------

Classe de protecção	III
---------------------	-----

Tipo de protecção	IPX 0*
Dispositivo de corte	Barra porta-lâminas
Largura de corte	37 cm

Rotação do dispositivo de corte	3100 rpm
---------------------------------	----------

Accionamento da barra porta-lâminas	permanente
-------------------------------------	------------

Binário de aperto do parafuso da lâmina	10 - 15 Nm
---	------------

Ø da roda dianteira	150 mm
---------------------	--------

Ø da roda traseira	180 mm
--------------------	--------

Caixa de recolha da relva	40 l
---------------------------	------

Altura de corte	30 - 70 mm
-----------------	------------

Altura de corte (apenas para a Grã-Bretanha)	20 - 70 mm
--	------------

Segundo a directiva 2000/14/EC:

Nível de potência acústica garantido	
L _{WA} d	90 dB(A)

Segundo a directiva 2006/42/EC:

Nível de pressão acústica no local de trabalho L _{pA}	77 dB(A)
--	----------

MA 339.0 / MA 339.0 C:

Incerteza K_{pA} 1 dB(A)

* O objectivo de protecção IPX 1 é cumprido através da utilização de componentes adequados.

MA 339.0:

Valor característico de vibração especificado de acordo com a EN 12096:

Valor medido a_{hw} 0,63 m/seg²

Incerteza K_{hw} 0,32 m/seg²

Medição de acordo com a EN 20643

Larg./Compr./Alt. 122/42/107 cm

Peso (sem bateria) 12 kg

MA 339.0 C:

Valor característico de vibração especificado de acordo com a EN 12096:

Valor medido a_{hw} 1,02 m/seg²

Incerteza K_{hw} 0,51 m/seg²

Medição de acordo com a EN 20643

Larg./Compr./Alt. 128/42/107 cm

Peso (sem bateria) 13 kg

Transportar baterias STIHL:

As baterias STIHL cumprem os requisitos de acordo com o manual UN ST/SG/AC.10/11/Rev. 5 parte III, subsecção 38.3.

O utilizador pode levar as baterias STIHL através do transporte rodoviário para o local de utilização do aparelho sem outros suportes.

No caso de transporte aéreo ou marítimo, é necessário respeitar a legislação nacional específica.

Para mais instruções de transporte, consulte www.stihl.com/safety-data-sheets

REACH:

REACH designa um regulamento da CE sobre registo, avaliação e licença de químicos. Para obter informações sobre o cumprimento do regulamento REACH (CE) n.º 1907/2006, consulte www.stihl.com/reach

20. Localização de falhas

✘ Se necessário, procurar um distribuidor oficial. A VIKING recomenda o distribuidor oficial VIKING.

Avaria:

O motor não arranca

Possível causa:

- Bateria não carregada totalmente (pisca um LED verde na bateria)
- A bateria não está montada correctamente
- Ficha de segurança não introduzida
- Botão de arranque não premido
- O motor está sobrecarregado devido ao corte de relva demasiado alta ou húmida
- Protecção do motor activada
- Bateria demasiado fria/quente (acende um LED vermelho na bateria)
- Cortador de relva demasiado frio/quente (acendem-se três LED vermelhos na bateria)
- Humidade no aparelho e/ou na bateria
- O cárter do cortador de relva está entupido
- Fusível da ficha de segurança avariado
- Aparelho avariado (pisca três LED vermelhos na bateria)

Solução:

- Carregar a bateria (⇒ 8.4)

- Introduzir a bateria no compartimento da bateria (⇒ 8.3)
- Introduzir a ficha de segurança (⇒ 9.1)
- Premir o botão de arranque (⇒ 12.2)
- Não ligar o motor sobre relva alta, adaptar a altura de corte (⇒ 9.6)
- Deixar arrefecer o aparelho (⇒ 10.5)
- Permitir que a bateria aqueça ou arrefeça (⇒ 8.4)
- Retirar a bateria do compartimento da bateria e secá-la; limpar ou secar o compartimento da bateria (⇒ 8.3)
- Limpar o cárter do cortador de relva (⇒ 13.2)
- Substituir a ficha de segurança (✘)

Avaria:

O motor eléctrico desliga-se em funcionamento

Possível causa:

- Bateria ou sistema electrónico do aparelho demasiado quente
- Avaria eléctrica
- Bateria não carregada totalmente
- Ficha de segurança não introduzida correctamente
- O aparelho está sobrecarregado devido ao corte de relva demasiado alta ou húmida
- Avaria no cortador de relva

Solução:

- Retirar a bateria do compartimento da bateria; deixar arrefecer o cortador de relva e a bateria (⇒ 8.3)
- Retirar e recolocar a bateria no compartimento da bateria (⇒ 8.3)
- Carregar a bateria (⇒ 8.4)
- Introduzir a ficha de segurança (⇒ 9.1)
- Adaptar a altura de corte e a velocidade de corte às condições de corte (⇒ 9.6)
- Reparar o cortador de relva (✘)

Avaria:

Fortes vibrações durante o funcionamento

Possível causa:

- O parafuso da lâmina está solto
- A lâmina não está equilibrada

Solução:

- Apertar o parafuso da lâmina (⇒ 13.7)
 - Afiar (equilibrar) ou substituir a lâmina (⇒ 13.8)
-

Avaria:

Corte de má qualidade, a relva fica amarela

Possível causa:

- A lâmina de corte está embotada ou gasta
- A velocidade de avanço é demasiado elevada em relação à altura de corte

Solução:

- Afiar ou substituir a lâmina (⇒ 13.8)
 - Reduzir a velocidade de avanço e/ou escolher a altura correcta de corte (⇒ 9.6)
-

Avaria:

Dificuldades ao ligar ou a potência do motor eléctrico diminui

Possível causa:

- Bateria descarregada
- Corte de relva demasiado alta ou húmida
- O cárter do cortador de relva está entupido
- A lâmina de corte está embotada ou gasta

Solução:

- Carregar a bateria (⇒ 8.4)
- Adaptar a altura de corte e a velocidade de corte às condições de corte (⇒ 9.6)

- Limpar o cárter do cortador de relva (⇒ 13.2)
 - Reafiar ou substituir a lâmina de corte (⇒ 13.8)
-

Avaria:

O canal de expulsão está entupido

Possível causa:

- A lâmina de corte está gasta
- Corte de relva demasiado alta ou húmida

Solução:

- Substituir a lâmina de corte (⇒ 13.7)
 - Adaptar a altura de corte e a velocidade de corte às condições de corte (⇒ 9.6)
-

Avaria:

Período de funcionamento demasiado curto

Possível causa:

- Bateria não carregada totalmente
- Corte de relva demasiado alta ou húmida
- O cárter do cortador de relva está entupido
- A lâmina está embotada ou gasta
- A bateria chegou ao fim ou ultrapassou a sua vida útil

Solução:

- Carregar a bateria (⇒ 8.4)
- Adaptar a altura de corte e a velocidade de corte às condições de corte (⇒ 9.6)
- Limpar o cárter do cortador de relva (⇒ 13.2)
- Afiar ou substituir a lâmina de corte (⇒ 13.8)
- Verificar e, se necessário, substituir a bateria (✖)

Avaria:

A bateria não carrega, embora esteja aceso o LED verde do carregador

Possível causa:

- Bateria demasiado fria/quente (acende um LED vermelho na bateria)

Solução:

- Permita que a bateria aqueça ou arrefeça (⇒ 8.4). Coloque o carregador em funcionamento apenas em compartimentos fechados e secos, num intervalo de temperaturas entre +5 °C e +40 °C.
-

Avaria:

A bateria não carrega, nenhum LED aceso

Possível causa:

- Nenhum contacto eléctrico entre o carregador e a bateria
- Alimentação incorrecta do carregador

Solução:

- Retirar a bateria do compartimento da bateria e voltar a colocá-la (⇒ 8.3)
 - Ligar o carregador à corrente eléctrica (⇒ 8.2)
 - Verificar a rede eléctrica
 - Verificar e, se necessário, substituir o carregador (✖)
-

Avaria:

O LED do carregador pisca a vermelho

Possível causa:

- Nenhum contacto eléctrico entre o carregador e a bateria
- Bateria avariada (piscam 4 LED na bateria durante cerca de 5 segundos a vermelho)

- Carregador avariado

Solução:

- Retirar a bateria do compartimento da bateria e voltar a colocá-la (⇒ 8.3)
- Verificar e, se necessário, substituir a bateria (✖)
- Verificar e, se necessário, substituir o carregador (✖)

 Assistência realizada em

 Data da próxima assistência

21. Plano de manutenção

21.1 Confirmação de entrega

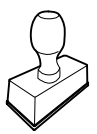
Modelo: _____
Número de série: <input type="text"/> <input type="text"/> <input type="text"/> <input type="text"/> <input type="text"/> <input type="text"/> <input type="text"/> <input type="text"/>
Data: <input type="text"/> <input type="text"/> <input type="text"/> <input type="text"/> <input type="text"/> <input type="text"/>

Próximo serviço de assistência
Data: <input type="text"/> <input type="text"/> <input type="text"/> <input type="text"/> <input type="text"/> <input type="text"/>

21.2 Confirmação de assistência



No caso de trabalhos de manutenção, forneça este manual de utilização ao seu distribuidor oficial VIKING.

A realização dos trabalhos de assistência é confirmada nos campos pré-impressos.

Kjære kunde.

Takk for at du valgte et kvalitetsprodukt fra VIKING.

Dette produktet er et resultat av moderne produksjonsmetoder og omfattende kvalitetssikring. Det er imidlertid først når du som kunde er fornøyd med maskinen at også vi kan si oss fornøyde.

Hvis du har spørsmål om maskinen, kan du henvende deg til forhandleren eller direkte til vårt salgskontor.

Vi ønsker deg lykke til med maskinen fra VIKING!



Dr. Peter Pretzsch

Ledelsen

1. Innholdsfortegnelse

Om denne bruksanvisningen	172	Dual-styre (MA 339)	181
Generell informasjon	172	Oppsamler	181
Nasjonale varianter	172	Sentral klippehøydejustering	181
Slik leser du denne bruksanvisningen	172	Informasjon om arbeid	182
Maskinbeskrivelse	172	Generell informasjon	182
For din egen sikkerhet	173	Klipping i skråninger	182
Generell informasjon	173	Riktig belastning for den elektriske motoren	182
Batteri	173	Hvis klippekniven er blokkert	182
Lader	174	Termisk overbelastningsvern for den elektriske motoren	182
Transport	175	Sikkerhetsutstyr	182
Forberedelser	175	Sikkerhetsstøpsel	182
Fremgangsmåte ved gressklipping	175	Tohåndsbetjening	182
Vedlikehold, rengjøring, reparasjoner og lagring	177	Motoretterløpsbrems	183
Kassering	177	Ta maskinen i bruk	183
Symbolforklaring	177	Forberedelser	183
Produktkomponenter	178	Slå på gressklipperen	183
Gjøre maskinen klar for bruk	178	Slå av gressklipperen	183
Generell informasjon	178	Nivåindikator	183
Montere mono-styre (MA 339 C)	178	Tømme gressoppsamleren	183
Montere dual-styre (MA 339)	179	Vedlikehold	183
Sette sammen oppsamleren	179	Generell informasjon	183
Batteri og lader	179	Rengjøring	183
Generell informasjon	179	Elektrisk motor og hjul	184
Koble laderen til strømnettet	179	Batteri	184
Ta ut / sette inn batteriet	179	Lader	184
Lade batteriet	179	Vedlikeholde klippeknivene	184
Lysdiodeindikator på batteriet	179	Demontere og montere klippekniv	184
Lysdiodeindikator på laderen	180	Slipe klippekniven	185
Betjeningselementer	180	Oppbevaring (vinterlagring)	185
Sikkerhetsstøpsel	180	Transport	185
Batterirom	181	Bære og feste gressklipperen	185
Mono-styre (MA 339 C)	181	Minimere slitasjen og unngå skader	186
		Miljøvern	186
		Mottakelsesplikt ved retur	187

Vanlige reservedeler	187
Produsentens CE-samsvarserklæring	187
Tekniske data	187
Feilsøking	188
Serviceplan	190
Bekreftelse av overleveringen	190
Servicebekreftelse	190

2. Om denne bruksanvisningen

2.1 Generell informasjon

Denne bruksanvisningen er en **original bruksanvisning** fra produsenten i henhold til EU-direktiv 2006/42/EC.

VIKING arbeider kontinuerlig med å videreutvikle produktspekteret, og vi må av den grunn forbeholde oss retten til forandringer ved produktenes form, teknikk og utstyr.

Det kan derfor ikke fremmes krav på grunnlag av informasjon og bilder i denne brosjyren.

2.2 Nasjonale varianter

VIKING leverer ladere med forskjellige støpsler og brytere avhengig av landet de selges i.

Illustrasjonene viser ladere med eurostøpsler. Maskiner med andre støpselstyper kobles til på samme måte.

2.3 Slik leser du denne bruksanvisningen

Bilder og tekst beskriver bestemte fremgangsmåter.

Alle symbolene som finnes på maskinen, er forklart i denne bruksanvisningen.

Synsretning:

Synsretning ved bruk av "**venstre**" og "**høyre**" i bruksanvisningen: Brukeren står bak maskinen og ser fremover i kjøreretningen.

Kapittelhenvisning:

En pil henviser til aktuelle kapitler og underkapitler som inneholder nærmere forklaring. Eksempelet under viser en henvisning til et kapittel: (⇒ 2.1)

Merking av tekstavsnittene:

De beskrevne instruksene kan være utformet som i eksemplene nedenfor.

Fremgangsmåter som krever handling fra brukerens side:

- Løsne skruen (1) med en skrutrekker, og aktiver hendelen (2) ...

Generelle opplisteringer:

- Bruk av produktet i forbindelse med sportsarrangementer eller andre konkurranser

Tekst med ekstra betydning:

Tekstavsnitt med ekstra betydning er merket med et av symbolene som beskrives nedenfor, slik at disse fremheves spesielt i bruksanvisningen:



Fare!

Fare for uhell og alvorlig personskade. En bestemt handlemåte er nødvendig eller må unngås.



Advarsel!

Fare for personskade. En bestemt handlemåte hindrer mulige eller sannsynlige personskader.



Forsiktig!

Mindre skader eller materielle skader kan hindres ved å følge en bestemt handlemåte.



Merknad

Informasjon som hjelper brukeren med å bruke maskinen på en bedre måte og unngå feil bruk.

Tekst med bildereferanse:

Illustrasjonene som forklarer bruken av maskinen, finnes helt foran i bruksanvisningen.

Kamerasymbolet knytter bilder på illustrasjonssidene sammen med tilhørende tekst i bruksanvisningen.



3. Maskinbeskrivelse



- 1 Styreoverdel
- 2 Styreunderdel
- 3 Hus
- 4 Motordeksel
- 5 Bakhjul
- 6 Forhjul
- 7 Oppsamler
- 8 Øvre transporthåndtak
- 9 Nedre transporthåndtak

- 10 Utkastdeksel
- 11 Dreieihåndtak
- 12 Hurtigstrammer
- 13 Hurtigstrammer
- 14 Motorstoppbøyle
- 15 Høydereguleringsspak
- 16 Startknapp
- 17 Fabrikasjonsskilt
- 18 Deksel
- 19 Sikkerhetsstøpsel
- 20 Batteri
- 21 Lader

4. For din egen sikkerhet

4.1 Generell informasjon



Under arbeidet med gressklipperen må forholdsreglene som skal forhindre ulykker, alltid overholdes.



Før maskinen tas i bruk, skal bruksanvisningen leses i sin helhet og oppbevares tilgjengelig for senere bruk.

Gjør deg kjent med innstillingene på og bruken av maskinen.

Før maskinen brukes første gang, må forhandleren eller annen fagkyndig person gi brukeren en innføring i hvordan den fungerer.

Det er ikke tillatt å bruke gressklipperen etter inntak av alkohol eller medikamenter som fører til nedsatt reaksjonsevne.

Gressklipperen må aldri brukes når det er andre personer, spesielt barn, eller dyr i nærheten.

Tenk på at brukeren står ansvarlig ved ulykker som forårsaker skader på andre personer eller deres eiendom.

Maskinen må bare lånes eller gis bort til personer som er godt kjent med hvordan den fungerer og brukes. Pass på at bruksanvisningen følger med hvis du låner bort maskinen.

Obs – fare for ulykker!

Gressklipperen er bare ment for privat bruk og må kun brukes til å klippe gress. Annen bruk er ikke tillatt og kan være farlig eller føre til skader på maskinen.

På grunn av faren for skade på brukeren skal gressklipperen blant annet ikke brukes til (ufullstendig opplisting):

- klipping av busker og hekker
- klipping av klatreplanter
- klipping av gress på takbeplantninger og i balkongkasser
- rengjøring av gangveier (oppsamling, blåsing, snørydding),
- kverning og finkutting av tre- og hekkavfall
- utjevning av bakken
- transport av avklipt gress, unntatt i oppsamleren som er beregnet for det

Obs – fare for ulykker!

Det er bare tillatt å bruke tilbehør som leveres av VIKING eller er godkjent til bruk sammen med denne maskinen. Det er heller ikke tillatt å gjøre noen endringer på maskinen.

Ekstra forsiktighet kreves ved bruk på offentlige anlegg, i parker, på sportsanlegg, gater og i land- og skogbruk.



Obs! Fare for helseskade på grunn av vibrasjoner!

For stor belastning i form av vibrasjoner kan føre til skader på nerver og på blodsirkulasjonen, spesielt for personer med problemer med blodsirkulasjonen. Oppsøk lege hvis det oppstår symptomer som kan ha blitt utløst av vibrasjonsbelastning. Slike symptomer oppstår hovedsakelig i fingrene, hendene eller håndleddene, og kjennetegnes ved (ufullstendig liste):

- følelsesløshet
- smerter
- tap av muskelkraft
- endringer i hudfargen
- ubehagelig prikking

Denne maskinen skal ikke brukes av barn eller av personer med fysiske, sensoriske eller psykiske funksjonshemninger eller som har manglende erfaring og kunnskap, og heller ikke av personer som ikke har satt seg inn i instruksene for bruk.

La aldri barn eller ungdom under 16 år bruke maskinen. Det kan finnes nasjonale bestemmelser for nedre aldersgrense for bruk av maskinen.

Det er heller ikke tillatt å gjøre endringer på maskinen som kan føre til økt lydutslippsnivå.



Livsfare på grunn av kvelning!

Lek med emballasjen medfører kvelningsfare for barn. Sørg for at barn ikke leker med emballasjen.

4.2 Batteri

Bruk bare originale STIHL-batterier.

STIHL-batterier skal bare brukes med STIHL- eller VIKING maskiner og lades med STIHL-ladere.

Batteriet skal ikke åpnes.

Ikke slipp batteriet i bakken.

Ikke bruk defekte eller deformerte batterier.

Oppbevar batteriet utilgjengelig for barn.



Batteriet skal bare brukes og oppbevares ved temperaturer mellom -10 °C og +50 °C.



Batteriet må beskyttes mot direkte sollys, sterk varme og ild, det må aldri kastes på åpen ild – **eksplosjonsfare!**



Batteriet må beskyttes mot regn – ikke senk det ned i væske.

Batteriet må ikke utsettes for mikrobølger eller høyt trykk.

Unngå kontakt mellom batteripolene og metallgjenstander (kan kortslutte). Batteriet kan skades ved kortslutning.

Unngå kontakt mellom brukte batterier og metallgjenstander (f.eks. spiker, mynter, smykker). Ikke bruk transportbeholdere av metall – **eksplosjons- og brannfare!**

Ved feil bruk kan det lekke væske av batteriene – unngå kontakt med denne! Skyll med vann ved utilsiktet kontakt. Hvis denne væsken kommer i kontakt med øynene, skal du i tillegg rådføre deg med lege. Batterivæske kan gi hudirritasjon, brann- eller etseskader.

Ikke stikk gjenstander inn i ventilasjonsslissene på batteriet.



Antall celler og energiinnhold iht. spesifikasjonene fra celleprodusenten.

Se www.stihl.com/safety-data-sheets for mer sikkerhetsinformasjon.

4.3 Lader

Les nøye gjennom følgeskrivet til STIHL-laderen, og oppbevar det trygt.

Bruk bare originale STIHL-ladere.

Ikke bruk en lader som er skadd.

Bruk bare laderen til lading av geometrisk passende STIHL-batterier av typen "AP" med en kapasitet på maksimalt 10 Ah og en spenning på maksimalt 42 volt.

Ikke bruk laderen på defekte eller deformerte batterier.

Nettspenningen og nettfrekvensen må stemme overens med opplysningene på fabrikkasjonsskiltet på undersiden av laderen eller i kapitlet "Tekniske data" (⇒ 19.).

Laderen må ikke åpnes.

Trekk ut støpselet etter bruk, og oppbevar laderen utilgjengelig for barn.



Laderen må beskyttes mot væske og fuktighet.



Laderen skal bare brukes og oppbevares i et tørt og lukket rom.

Laderen skal bare brukes ved temperaturer mellom -5 °C og +40 °C.

Ikke dekk til laderen, slik at den hindres i å kjøle seg ned.

Ikke stikk gjenstander inn i ventilasjonsslissene på laderen – **fare for elektrisk støt og kortslutning!**

Unngå kontakt mellom laderen og metallgjenstander (f.eks. spiker, mynter, smykker) (kortslutning) – **fare for kortslutning!**

Unngå å bruke laderen på et lett antennelig underlag (f.eks. papir, tekstiler) eller i et lett antennelig miljø – **brannfare!**

Ikke bruk laderen i et eksplosjonsfarlig miljø, dvs. i et miljø med brennbare væsker (damp), gasser eller støv. Laderen kan avgi gnister som kan antenne støv eller damp – **eksplosjons- og brannfare!**

Ved røykutvikling eller brann i laderen skal støpselet straks tas ut.



Obs! Fare for elektrisk støt!

Tilkoblingsledningen og støpselet er spesielt viktige for den elektriske sikkerheten.

Strømforsyningsenheten må ikke brukes hvis tilkoblingsledningen er skadd. Dette for å unngå faren for elektrisk støt. Se over tilkoblingsledningen med jevne mellomrom, og kontroller at den ikke er skadet eller er for gammel (sprø).

Laderen skal bare kobles til en forskriftsmessig installert stikkontakt. Strømforsyningen skal være utstyrt med en jordfeilbeskyttelse med aktiveringsstrøm på maksimalt 30 mA.

Ikke foreta reparasjonsarbeid på laderen, spesielt ikke på tilkoblingsledningen og støpselet. En skadd tilkoblingsledning skal repareres av elektriker.

Trekk ut støpselet og ikke dra i tilkoblingsledningen når laderen skal kobles fra strømmettet.

Merk og legg tilkoblingsledningen slik at den ikke skades, og slik at det ikke oppstår fare for personskader – unngå risiko for snubling.

Ikke bruk tilkoblingsledningen til andre formål, f.eks. til å bære eller henge opp laderen med.

4.4 Transport



Bruk alltid hansker under arbeidet, slik at du unngår å skade deg på skarpe kanter.



Slå av maskinen, vent til knivene har stanset og trekk ut sikkerhetsstøpselet før du transporterer maskinen.

Les informasjonen i kapitlet "Transport" (⇒ 14.) før du løfter maskinen.

Ta hensyn til maskinens vekt, og bruk egnet lasteutstyr (lasterampe, løfteanordninger).

Unngå kontakt med klippekniven ved løfting og bæring.

Transporter maskinen bare når motoren er avkjølt.

Sikre maskinen og tilhørende deler (f.eks. oppsamler) på lasteflaten med festemidler som er sterke nok og egner seg til oppgaven (stroppe, tau osv.).

Følg regionale forskrifter ved transport av maskinen, spesielt med hensyn til lastsikring og transport av gjenstander på lasteflater.

Batteriet skal ikke oppbevares i bilen og må beskyttes mot direkte sollys.

Litium-ion-batterier må håndteres spesielt forsiktig ved transport. Sørg spesielt for at batteriene transporteres slik at kortslutning

unngås. Ta derfor vare på originalemballasjen til batteriet, og transporter STIHL-batterier enten i originalemballasjen eller montert i gressklipperen.

4.5 Forberedelser

Barn eller andre som ikke vet hvordan den skal betjenes, må aldri bruke maskinen.

Overhold de lokale forskriftene for når på døgnet motoriserte hageredskaper kan brukes.



Bruk alltid kraftige, solide sko og langbukser når du klipper gresset. Klipp aldri gresset barbert eller i sandaler.

Se over hele området som skal klippes, og fjern steiner, pinner, metalltråder og andre gjenstander som kan slynges opp foran maskinen.

Før bruk må maskinen alltid sees over for å kontrollere at det ikke er feil på klippeverktøyet, festeskruene, beskyttelsesplaten og delene i klippeenheten. Vær spesielt oppmerksom på at kniven sitter godt og ikke har skader eller er slitt (⇒ 13.6).

Før bruk skal slitte og skadede deler skiftes ut. Informasjon om farer og advarsler som er blitt uleselig på maskinen, må skiftes ut. Du får nye klistremerker hos din VIKING forhandler.

Bruk aldri gressklipperen hvis beskyttelsesinnretninger eller beskyttelsesgitter er skadet, hvis motorbremsen ikke fungerer, eller uten at beskyttelsesinnretningene er montert, f. eks. uten utkastdeksel eller oppsamler.

Oppsamleren skal alltid være feilfri og uskadd.

Bryterne på maskinen må ikke fjernes eller overstyres, f. eks. ved å binde motorstoppbøylene fast i styret.

Les spesielt informasjonen i kapitlene "Batteri" (⇒ 4.2) og "Lader" (⇒ 4.3).

4.6 Fremgangsmåte ved gressklipping



Se til at ingen, spesielt ikke barn eller dyr, oppholder seg i fareområdet. Pass alltid på at det ikke finnes andre personer i nærheten.

Ikke klipp gresset ved temperaturer under +5 °C.



VIKING anbefaler at hørselsvern alltid brukes under arbeidet. Når lydtrykknivået på arbeidsplassen overskrider 80 dB (A), skal i prinsippet hørselsvern brukes.



Ikke klipp gresset når det regner. Bruk av maskinen ved regn eller i våte omgivelser kan føre til skader på utstyret.

Ikke klipp gresset når det er vått eller når det regner. Faren for ulykker øker når gresset er vått (gjør at brukeren står mindre stødig).

Ikke la gressklipperen stå ute i regn.

Bruk maskinen bare ved dagslys eller i god belysning.

Sett maskinen på et evtnt underlag før du starter den. Ikke tipp maskinen når motoren startes.

Gressklipperen skal bare brukes med lukket batterirom (⇒ 9.2).

Vær forsiktig når du starter motoren, og følg anvisningene i kapitlet "Ta maskinen i bruk" (⇒ 12.). Pass på at du står med føttene i god avstand fra klippeverktøyet.

Gå langsomt når du bruker maskinen – ikke løp mens du arbeider med maskinen. Ved høy hastighet under arbeidet med maskinen øker faren for skade ved at du snubler, sklir osv.

Slå av motoren umiddelbart

- når gressklipperen transporteres på annet underlag enn gress
- når den transporteres til og fra området som skal klippes
- før du tar av oppsamleren

Pass på at du alltid står stødig i skråninger. Unngå å klippe i svært bratte skråninger, ettersom du kan miste kontrollen over maskinen.

Vær spesielt forsiktig ved endring av arbeidsretning i skråninger, slik at du ikke mister kontroll over maskinen.

Klipp på tvers i skråninger, aldri opp- eller nedover. Hvis du skulle miste kontrollen over maskinen, kan du risikere å få den over deg.

Obs – her er det lett å snuble!

Vær spesielt forsiktig når du går bakover og når du drar gressklipperen.

Vær forsiktig når du snur maskinen eller drar den mot deg.

Av sikkerhetsgrunner skal ikke maskinen brukes i skråninger med stigning på mer enn 25 ° (46,6 %).

Fare for personskade!

25 ° helning på skråning tilsvarer en vertikal stigning på 46,6 cm ved 100 cm horisontal lengde.

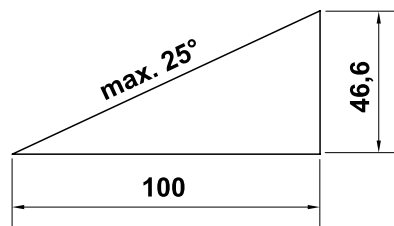

Vær oppmerksom på at arbeidsverktøyet fortsetter å gå i noen sekunder etter at motoren er slått av.



Du må ikke forsøke å inspisere knivene mens gressklipperen arbeider. Du må aldri åpne utkastdekslet og/eller ta av oppsamleren mens klippekniven går. Den roterende kniven kan forårsake personskader.

Ingen gjenstander må festes på styret (f. eks. arbeidsklær).

Kontroller med jevne mellomrom at kniven sitter fast og ikke er skadet eller slitt (⇒ 13.6).



Obs – fare for personskader!

Pass på at ikke hender og føtter kommer i kontakt med roterende deler. Ta aldri i kniven mens den roterer. Ikke stå foran utkaståpningen. Sikkerhetsavstanden mellom styret og maskinen må alltid overholdes.

Unngå hyppige innkoblinger i løpet av kort tid, spesielt bør man unngå stadig å berøre startknappen unødvendig. Fare for overoppheting av motoren!

Ikke løft eller bær gressklipperen mens motoren er i gang eller sikkerhetsstøpselet er satt i.

Ingen personer, spesielt ikke barn, og ingen gjenstander må transporteres på maskinen.



Slå av motoren, trekk ut sikkerhetsstøpselet og vent til alt roterende klippeverktøy har stanset helt

- før du tar ut batteriet
- før du fjerner blokkeringer eller tilstoppinger i utkastkanalen
- hvis gressklipperen begynner å vibrere mer enn vanlig Hvis dette er tilfellet, kontrollerer du hele maskinen, spesielt klippeverktøyet, for eventuelle skader og løse deler. Skadde deler må skiftes ut før videre bruk, og løse deler må festes.
- hvis klippeverktøyet har kommet borti en gjenstand. Kontroller at klippeverktøyet ikke er skadet. Gressklipperen må ikke brukes med skadet eller bøyd knivaksel eller motoraksel. **Fare for personskader på grunn av defekte deler!**
- før du undersøker eller rengjør gressklipperen, eller utfører arbeidet på den (f. eks. justering av klippehøyden, sammenklapping eller justering av styret)
- før du setter fra deg maskinen, eller når den skal stå uten tilsyn
- før du løfter eller bærer maskinen
- før transport

4.7 Vedlikehold, rengjøring, reparasjoner og lagring



Før du utfører arbeid på maskinen, for eksempel gjør justeringer eller rengjør den, må du slå av motoren, ta ut sikkerhetsstøpselet og ta ut batteriet.



Bruk alltid solide hansker når du utfører arbeid på klippeverktøyet. La maskinen avkjøles helt i et lukket rom før det utføres vedlikeholdsarbeid, før den rengjøres eller lagres.

Utfør bare vedlikeholdsarbeider som er beskrevet i denne bruksanvisningen. Alt annet arbeid skal utføres av en forhandler.

VIKING anbefaler at alt vedlikeholdsarbeid og alle reparasjoner bare utføres hos VIKING forhandlere.

VIKING forhandlerne får jevnlig tilbud om opplæring, og de får regelmessig tilsendt teknisk informasjon.

Kontakt alltid en forhandler (VIKING anbefaler VIKING forhandleren) hvis du mangler nødvendig informasjon eller hjelpemidler.

Bruk bare reservedeler, tilbehør og verktøy av høy kvalitet. Ellers kan det være fare for uhell med personskader eller skader på maskinen.

VIKING anbefaler bruk av originale VIKING reservedeler, tilbehør og verktøy. Disse har egenskaper som er optimalt tilpasset maskinen og kravene fra brukerne.

Originale VIKING reservedeler kjenner man igjen på VIKING reservedelsnummeret, VIKING logoen og

eventuelt VIKING reservedelssymbolet. På små deler kan også symbolet stå alene.

Sørg for at alle muttere, bolter og skruer sitter godt, slik at maskinen er i driftsmessig sikker stand.

Kontroller med jevne mellomrom om oppsamleren er slitt, skadet eller har funksjonsfeil.

Hvis klippeverktøyet eller gressklipperen støter mot hindringer eller fremmedlegemer, må motoren slås av, sikkerhetsstøpselet tas ut og gressklipperen kontrolleres nøye.

For å unngå brannfare skal området rundt kjøleluftåpningene mellom motordeksel og hus holdes frie for f.eks. gress, strå, mose, blader og fett.

Hvis det ble fjernet deler eller beskyttelsesinnretninger i forbindelse med vedlikeholdsarbeidet, må disse monteres forskriftsmessig når arbeidet er utført.

Rengjør alltid gressklipperen grundig etter arbeidet.

Bruk aldri høytrykksvasker, og heller ikke rennende vann (f.eks. en hageslange) til å rengjøre gressklippere. Bruk aldri sterke rengjøringsmidler. Slike rengjøringsmidler kan skade plast og metall og dermed redusere sikkerheten til din VIKING maskin.

Kontroller hele maskinen regelmessig med tanke på slitasje og skader. Dette er spesielt viktig før lagring, for eksempel før vinteren. Skift ut slitte eller skadde deler, slik at maskinen alltid er i sikker stand.

Oppbevar den avkjølte gressklipperen, batteriet og sikkerhetsstøpselet i et tørt, lukket rom, utilgjengelig for barn.

4.8 Kassingering

Sørg for at maskinen kasseres forskriftsmessig når den ikke lenger skal brukes. Sørg for å gjøre maskinen ubrukelig før kassingering. For å unngå ulykker er det spesielt viktig å fjerne sikkerhetsstøpselet og strømkabelen til motoren.

Klippekniven kan forårsake personskade!

Selv om gressklipperen ikke lenger er i bruk og skal kasseres, skal den aldri stå uten tilsyn. Sørg for å oppbevare maskinen og klippekniven utilgjengelig for barn.

Batteriet og gressklipperen skal kasseres separat. Sørg for at batterier er utladd før kassingering (f.eks. ved å la motoren kjøre) og at kassingeringen er i henhold til miljøforskrifter.

5. Symbolforklaring



Obs!

Les bruksanvisningen før bruk.



Fare for personskader!

Se til at ingen oppholder seg i fareområdet.

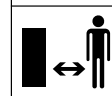



**Forsiktig –
klippeknivene er skarpe!**
Klippeknivene fortsetter å
rottere en stund etter at den
elektriske motoren er slått
av. Fjern låseinnretningen
(sikkerhetsstøpselet) før det
skal utføres
vedlikeholdsarbeider.

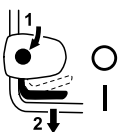

MA 339:
Start motoren.

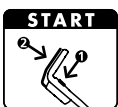

MA 339 C:
Start motoren.



MA 339 C:
Slå av motoren.

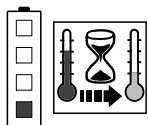

Batteriet er for varmt.
Ladingen starter etter
avkjølingen, eller batte-
riet kan først tas i bruk
etter avkjølingen.

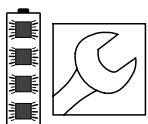

Batteriet er defekt og må
skiftes.

6. Produktkomponenter



Nr.	Betegnelse	Ant.
A	Basisenhet	1
B	Oppsamleroverdel	1

Nr.	Betegnelse	Ant.
C	Oppsamlerunderdel	1
D	Bolt	2
K	Sikkerhetsstøpsel	1
O	Lader	
P	Batteri	
	• Bruksanvisning	1

MA 339 C:

E	Underlagsskive	2
F	Skrue	1
G	Bolt	1
T	Klemstykke	2
I	Hurtigstrammer	1

MA 339:

F	Flathodet skrue	2
S	Kabelføring	1
T	Dreihåndtak	2
M	Ledningsklips	1

 Produktkomponentene kan variere
etter land og type utførelse.

7. Gjøre maskinen klar for bruk

7.1 Generell informasjon



Fare for personskade

Les sikkerhetsanvisningene i
kapitlet "For din sikkerhet" (⇒ 4.).



Sørg for å trekke ut
sikkerhetsstøpselet før
arbeid utføres på gressklipperen
(⇒ 9.1).

- Maskinen skal stå på et horisontalt,
jevnt og fast underlag ved utføring av
alle de beskrevne arbeidsoppgavene.



Ved levering er batteriene ca. 30 %
ladde. Batteriet må derfor lades opp
før det brukes første gang.

- Lade batteriet (⇒ 8.4).

7.2 Montere mono-styre (MA 339 C)



- Plasser og hold mono-styret (1) i
arbeidsposisjon i konsollen til
styret (2).
- Legg inn klemstykke (H) til høyre og
venstre som vist på bildet, i konsollen til
styret (2). Sett skiven (E) på skruen (F),
og før skruen (F) innenfra og ut
gjennom klemstykke og styreunderdel.
- Sett på skiven (E).
- Sett inn bolten (G) i
hurtigstrammeren (I), og skru begge på
skruen (F).
- Lukk hurtigstrammeren (3).
- Hurtigstrammeren (3) må strammes så
kraftig at den lukkes helt, slik at styret er
godt festet i konsollen. Ved behov kan
hurtigstrammeren løsnes igjen og
skruen (F) skrues inn eller ut.

Montere strømkabel:

- Legg inn strømkabelen (1) i
kabellabyrinten (2) på konsollen til
styret, som vist på bildet. Sørg for at
buntbåndet (3) er riktig plassert i
kabellabyrinten.
- Trykk inn strømkabelen (1) i
festeanordningen (4) på
styremansjetten. Strømkabelen må
ligge må ligge plant an mot styrerøret
ved styrets underdel.

7.3 Montere dual-styre (MA 339)



Montere styreoverdel:

- Stikk den runde flathodede skruen (J) gjennom kabelføringen (K), og fest strømkabelen (1).
- Fest dual-styret (2) på begge styreunderdelene (3). Stikk de runde flathodede skruene (J) – til høyre med kabelføringen (K), til venstre uten – innenfra og ut gjennom hullene, fest dem med dreiehåndtakene (L).

Montere ledningsklips:

- Fest strømkabelen (1) med ledningsklips (M) på styreoverdelen. Pass på at det er en avstand på 25-27 cm mellom ledningsklips og bryter på styreoverdelen.

7.4 Sette sammen oppsamleren



- Sette oppsamleroverdelen (B) på oppsamlerunderdelen (C). Pass på at den plasseres riktig i føringene (1).
- Trykk boltene (D) gjennom åpningene for disse innenfra.
- Fest oppsamleroverdelen (B) med et lett trykk på oppsamlerunderdelen.
- Fest på oppsamleren (⇒ 9.5).

8. Batteri og lader

8.1 Generell informasjon

Gressklipperne **MA 339** og **MA 339 C** drives med oppladbare batterier.

Bare høykvalitets **STIHL litium-ion-batterier** av type "AP" skal brukes.

De medfølgende batteriene passer perfekt for gressklipperens aktuelle oppgaver, men alle STIHL litium-ion-batterier som finnes i faghandelen (**AP 80, AP 115, AP 120, AP 160 ...**), kan brukes.

Gressklipperens elektronikk utveksler data med batteriet som brukes, og den elektriske motorens effekt tilpasses den aktuelle kapasiteten.

8.2 Koble laderen til strømmettet



- Sett støpselet (1) i stikkkontakten (2).
- Når laderen er tilkoblet strømforsyningen, foretas det en selvtest. Under denne prosessen lyser lysdioden (3) på laderen grønt i ca. 1 sekund. Deretter blir den rød og slukker (⇒ 8.6).

8.3 Ta ut / sette inn batteriet



- Åpne batterirommet og trekk ut sikkerhetsstøpselet (⇒ 9.1).



Ta ut batteriet:

- Trekk ut batteriet (1) oppover.

Sette inn batteriet:

- Sett inn batteriet (1) med et lett trykk i batterirommet, som vist, og lukk dekselet.

8.4 Lade batteriet



- Ta batteriet ut av batterirommet (⇒ 8.3).
- Koble laderen til strømmettet (⇒ 8.2).
- Skyv batteriet (1) inn i laderen (2) til det møter motstand, og trykk det på plass. Ved lading lyser en grønn lysdiode på batteriet og laderen (3).
- Når batteriet er fulladet, slukker lysdioden på batteriet og laderen. Ta batteriet ut av laderen, og sett det inn i batterirommet (⇒ 8.3).

Lading

Laderen gjenkjenner automatisk batteritypen og tilpasser ladingen deretter.

Under lading med hurtigladeren (**AL 300, AL 500**) avkjøles batteriene med en vifte, og i standardladeren (**AL 100**) avkjøles de av den naturlige luftingen i rommet.

Lysdioden på batteriet gir status for ladingen (⇒ 8.5).

Når batteriet er fulladet, slås laderen automatisk av, og lysdioden på batteriet og laderen slukkes.

Ladetiden er avhengig av ulike faktorer, f.eks. batterimotstand og omgivelsestemperatur, og kan derfor avvike fra oppgitte ladetider (⇒ 19.).

Hvis f.eks. et varmt batteri settes inn i laderen, forlenges ladetiden fordi batteriet må kjøles ned før lading.





8.5 Lysdiodeindikator på batteriet



- Trykk på tasten (1) for å aktivere indikatoren. Visningen slukkes automatisk etter 5 sekunder.

Lysdiodeindikatorer:

Lysdiodene kan lyse eller blinke grønt eller rødt.

-  Lysdioden lyser **grønt**.
-  Lysdioden blinker **grønt**.
-  Lysdioden lyser **rødt**.
-  Lysdioden blinker **rødt**.

Grønne lysdioder signaliserer normal drift, røde lysdioder signaliserer en feil eller et problem.

Under lading:

Lysdiodene viser ladestatusen ved hjelp av lysing og blinking.

Under ladingen vises den allerede ladde kapasiteten med en blinkende grønn lysdiode.

Når ladingen er fullført, slås lysdiodene automatisk av.

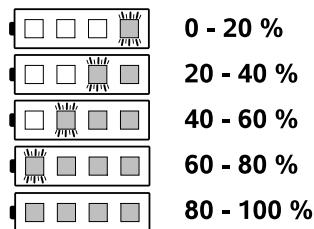

Under arbeidet:

Lysdiodene viser ladestatusen ved hjelp av lysing og blinking.

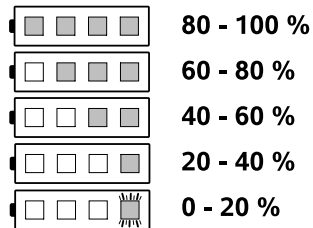

Feil/problem

En lysdiode lyser rødt

Under lading:

Batteriet er for varmt eller for kaldt til at ladingen kan starte. Når batteriet er avkjølt eller varmet opp, starter ladingen automatisk.

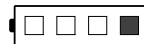

Under arbeidet:

Batteriet er for varmt. Maskinen slår seg av. Ta batteriet ut av gressklipperen og la det kjøle seg ned en stund.



Fire lysdioder blinker rødt

Batteriet er defekt og må skiftes.

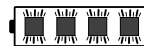

Tre lysdioder lyser rødt

Gressklipperen er for varm – la den kjøle seg ned.



Tre lysdioder blinker rødt

Gressklipperen er defekt og må kontrolleres av forhandleren. VIKING anbefaler en VIKING forhandler.

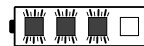

8.6 Lysdiodeindikator på laderen

- Lysdiodene (1) på laderen kan lyse og blinke grønt eller rødt.



Grønt uavbrutt lys:

Batteriet lades eller er akkurat kaldt nok til at ladingen kan starte. Når batteriet er fulladet, slukker den grønne lysdioden.

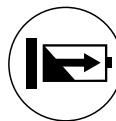

Rødt blinkende lys:

Ladingen kan ikke startes.



Mulige årsaker:

- Manglende elektrisk kontakt mellom batteri og lader. Ta ut batteriet og sett det inn på nytt (⇒ 8.4).
- Batteriet er defekt (⇒ 8.5).
- Laderen er defekt og må kontrolleres av forhandleren. VIKING anbefaler en VIKING forhandler.

9. Betjeningslementer

9.1 Sikkerhetsstøpsel



Gressklipperne **MA 339** og **MA 339 C** er utstyrt med et sikkerhetsstøpsel.

Maskinene virker bare når sikkerhetsstøpselet er satt inn riktig i batterirommet.

Sikkerhetsstøpselet må trekkes ut før gressklipperen transporteres, vedlikeholdes, rengjøres eller kontrolleres.

Sette inn sikkerhetsstøpselet:

- Åpne batterirommet (⇒ 9.2).
- Trykk inn sikkerhetsstøpselet (1) i sokkelen til det stopper (2). Lukk deretter batterirommet.

Trekke ut sikkerhetsstøpselet:

- Åpne batterirommet (⇒ 9.2).
- Trekk sikkerhetsstøpselet (1) ut av sokkelen (2), og oppbevar det adskilt fra gressklipperen.

9.2 Batterirom



Batterirommet skal alltid være lukket når gressklipperen brukes.

Åpne batterirommet:

- Trykk festeknasten (1) litt inn, og vipp dekselet (2) bakover.

Lukke batterirommet:

- Lukk dekselet (2) og pass på at festeknasten (1) griper inn.

9.3 Mono-styre (MA 339 C)



Gressklipperen **MA 339 C** er utstyrt med et justerbart teleskopstyre.



Klemfare!

Styret kan klappe sammen eller skyves sammen når hurtigstrammeren løsnes. Hold derfor alltid i styret (1) på det høyeste punktet med én hånd mens du åpner hurtigstrammerne.

1 Felle ned styret:

Transportstilling (i forbindelse med rengjøring og for å ta mindre plass under transport og oppbevaring):

- Still inn laveste styrehøyde.
- Hold styret (1) med én hånd, og åpne hurtigstrammeren (2).
- Fell ned styret (1) forover.
- Ved behov kan hurtigstrammeren (2) lukkes og styret festes i transportstilling.

Arbeidsposisjon (skyving av maskinen):

- Hold styret (1) med én hånd, og fell det bakover.

- Lukk hurtigstrammeren (2).
- Hurtigstrammeren (2) må strammes så kraftig at den lukkes helt, slik at styret er godt festet i konsollen. Ved behov kan hurtigstrammeren løsnes igjen og skruen (3) skrues inn eller ut.

- Still inn styrehøyde.

2 Høyderegulering:

Høyden på teleskopstyret kan reguleres trinnløst:

- Hold styreoverdelen (4) med én hånd, og åpne hurtigstrammeren (5).
- Trekk ut ev. skyv inn styreoverdelen (4) i styreunderdelen, og still inn ønsket styrehøyde.
- Hold styreoverdelen (4) med én hånd, og lukk hurtigstrammeren (5).
- Hurtigstrammeren (5) må strammes så kraftig at den lukkes helt, slik at styreoverdelen er godt festet i styreunderdelen. Ved behov kan hurtigstrammeren løsnes igjen og den riflede mutteren (6) vrís.

9.4 Dual-styre (MA 339)



Klemfare!

Styreoverdelen kan klappe sammen når dreiehåndtakene løsnes. Hold derfor med én hånd på det høyeste stedet på styreoverdelen (2) mens du skrur opp dreiehåndtakene.

Felle ned styret:

Transportstilling (i forbindelse med rengjøring og for å ta mindre plass under transport og oppbevaring):

- Skru opp dreiehåndtakene (1) til de lett kan beveges frem og tilbake i den frie roteringen, og fell styreoverdelen (2) fremover.

Arbeidsposisjon (skyving av maskinen):

- Hold styreoverdelen (2) med én hånd, og fell den bakover.
- Skru fast dreiehåndtakene (1). Pass på at kabelføringen (3) plasseres riktig.

9.5 Oppsamler



Sette på oppsamleren:

- Åpne utkastdekselet (1) og hold det åpne.
- Fest oppsamleren (2) med holdeknastene (3) i festene (4) på maskinens bakside.
- Lukk utkastdekslet (1).

Ta av:

- Åpne utkastdekselet (1) og hold det åpne.
- Løft opp oppsamleren (2) og ta av bakover.
- Lukk utkastdekslet (1).

9.6 Sentral klippehøydejustering



Du kan velge **fem** forskjellige klippehøyder, fra **30 mm** til **70 mm**.

Trinn 1 = laveste klippehøyde

Trinn 5 = høyeste klippehøyde

Gressklippere for Storbritannia:

Du kan velge **seks** forskjellige klippehøyder, fra **20 mm** til **70 mm**.

Trinn S = laveste klippehøyde

Trinn 5 = høyeste klippehøyde



For å unngå skader skal den laveste klippehøyden bare brukes på gressplener som er helt uten ujevnheter.

Justere klippehøyden:

- Trykk høydereguleringsspaken (1) forsiktig bort fra gressklipperen til festeknastene (2) slipper spaken.
- **Større klippehøyde:**
Løft gressklipperen ved hjelp av høydereguleringsspaken (1) (spaken skyves fremover).
- **Mindre klippehøyde:**
Trykk gressklipperen ned ved hjelp av høydereguleringsspaken (1) (spaken skyves bakover).
- Trykk høydereguleringsspaken (1) mot gressklipperen til festeknastene (2) griper inn i spaken. Du kan lese av den valgte klippehøyden på den fremste festeknasten (3).

10. Informasjon om arbeid

10.1 Generell informasjon

En jevn og fin plen får man ved å klippe ofte og holde gresset kort.

Ved tørt og varmt vær bør ikke gresset klippes for kort. Plenen kan bli svidd av solen og bli stygg!

For at klipperesultatet skal bli så bra som mulig, bør kniven være skarp, og den bør derfor slipes regelmessig (VIKING - forhandler).

Klippeeffekt

Klippeeffekten (batterikapasiteten) er avhengig av gresssegenskapene og den valgte klippehøyden. Klippeeffekten økes ved hjelp av følgende tiltak:

- Klipp gresset oftere,
- øk klippehøyden,
- reduser fremdriftshastigheten og
- la gresset tørke før klipping.

Ekstra STIHL litium-ion-batterier (spesialtilbehør) kan kjøpes ved behov.

10.2 Klipping i skråninger

Av sikkerhetsmessige årsaker må gressklipperen ikke brukes i skråninger som heller mer enn 25°. 25° (46,6%) helning på skråning tilsvarer en vertikal stigning på 46,6 cm ved 100 cm horisontal lengde.



10.3 Riktig belastning for den elektriske motoren

Ikke slå på gressklipperen når den står i høyt gress eller når den er stilt inn på laveste klippehøyde.

Gressklipperen skal kun belastes så mye at turtallet til den elektriske motoren ikke synker vesentlig.

Hvis turtallet synker, må du bruke høyere klippehøyde og/eller redusere kjørehastigheten.

10.4 Hvis klippekniven er blokkert

Slå straks av den elektriske motoren og trekk ut sikkerhetsstøpselet. Fjern deretter årsaken til feilen.

10.5 Termisk overbelastningsvern for den elektriske motoren

Hvis den elektriske motoren overbelastes under arbeidet, vil det innebygde termiske overbelastningsvernet slå den av automatisk. Tiltak må gjøres umiddelbart for ikke å gi skader på motoren!

Årsaker til overbelastning:

- Klipping av for høyt gress eller med for lav klippehøyde.
- For høy fremdriftshastighet.
- Utilstrekkelig rengjøring av kjøleribbene (sugeslissene).

Ta maskinen i bruk igjen

Maskinen kan tas i bruk igjen etter avkjølingstid på ca. 10 min. (avhengig av omgivelsestemperaturen) (⇒ 12.).

11. Sikkerhetsutstyr

11.1 Sikkerhetsstøpsel

Den elektriske motoren kan bare startes hvis sikkerhetsstøpselet er satt inn (⇒ 9.1).

11.2 Tohåndsbetjening

Den elektriske motoren kan bare startes når du holder inne startknappen med den høyre hånden og så trekker motorstoppbøylene mot styret med den venstre.

11.3 Motoretterløpsbrems

Når motorstoppbøylen slippes, stanser klippekniven i løpet av 3 sekunder.

Den integrerte etterløpsbremsen for motoren forkorter etterløpstiden for kniven.

12. Ta maskinen i bruk

12.1 Forberedelser



Fare for personskader!

Les sikkerhetsanvisningene i kapitlet "For din sikkerhet" (⇒ 4.).

- Lade batteriet (⇒ 8.4).
- Sette inn sikkerhetsstøpselet (⇒ 9.1).

12.2 Slå på gressklipperen



Start ikke motoren i høyt gress eller med laveste klippehøyde, ettersom den da er vanskeligere å starte.

- Trykk på startknappen (1), og hold den inne. Trykk motorstoppbøylen (2) mot styret, og hold den der.
- Du kan slippe startknappen (1) igjen etter at du har betjent motorstoppbøylen (2).

12.3 Slå av gressklipperen



- Slipp motorstoppbøylen (1). Motoren og klippekniven stanser etter kort tid.

12.4 Nivåindikator



Oppsamleren har en nivåindikator (1) på oppsamleroverdelen.

Luftstrømmen som oppstår når klippekniven roterer, og som sørger for fyllingen av oppsamleren, hever nivåindikatoren (2): Oppsamleren fylles med avklipt gress.

Når oppsamleren fylles med gress, reduseres denne luftstrømmen, og nivåindikatoren senkes (3):

- Tøm oppsamleren når den er full (⇒ 12.5).

12.5 Tømme gressoppsamleren



- Slå av motoren (⇒ 12.3) og ta ut oppsamleren (⇒ 9.5).
- Åpne oppsamleren med låseklaffen (1) og fell opp oppsamleroverdelen (2).
- Hold oppsamleren i håndtakene på oppsamleroverdelen (3) og oppsamlerunderdelen (4), som vist på bildet, og tøm den.

13. Vedlikehold

13.1 Generell informasjon



Fare for personskade

Les sikkerhetsanvisningene i kapitlet "For din sikkerhet" (⇒ 4.).



Sørg for å trekke ut sikkerhetsstøpselet før arbeid utføres på gressklipperen (⇒ 9.1).

Foreta årlig vedlikehold hos forhandleren:

Gressklipperen bør kontrolleres årlig hos en forhandler. VIKING anbefaler VIKING forhandleren.

13.2 Rengjøring



Vedlikeholdsintervall: Alltid etter bruk

- Ta ut batteriet (⇒ 8.3).
- Ta av oppsamleren (⇒ 9.5).



Fare for personskade!

Sett gressklipperen på et fast, vannrett og plant underlag før den vipres opp. Maskinen kan velte når den står i rengjøringsstilling. Stå alltid ved siden av maskinen. Arbeid aldri foran eller bak klipperen.

Rengjøringsstilling MA 339 C:

- Felle ned mono-styre (⇒ 9.3).
- Løft utkastdekselet (1), vipp opp gressklipperen og plasser på konsollen til styret (2).
- Legg styret (3) på bakken og fest det i denne posisjonen med hurtigstrammeren (4).

Rengjøringsstilling MA 339:

- Fell ned dual-styre (⇒ 9.4).
- Vipp opp gressklipperen og plasser på styreunderdelene (5).

Informasjon om rengjøring:

Rengjør maskinen grundig etter hver bruk. Godt vedlikehold beskytter maskinen mot skader og forlenger levetiden.

Kjøleribbene (sugeslissene) mellom motordekselet og husunderdelen må rengjøres for å sikre tilstrekkelig motorkjøling.

Rengjør klippeknaven.

Rengjør undersiden av gressklipperen med børste og vann. Ta bort gressrester som har satt seg fast i huset og i utkastsjakten, med en trepinne.

Rett aldri vannstråler mot motordeler, tetninger, lagerpunkter og elektriske komponenter, for eksempel batterier eller brytere. Dette kan føre til ekstra reparasjonskostnader.

Hvis skitt ikke lar seg fjerne med vann, børste eller klut, anbefaler VIKING bruk av spesialrens (f.eks. STIHL spesialrens)

13.3 Elektrisk motor og hjul

Den elektriske motoren er vedlikeholdsfri. Hjullagrene er vedlikeholdsfrie.

13.4 Batteri

Vedlikeholdsintervall:
Før hver bruk

Kontroller visuelt om batteriet er skadet. Batterier som har synlige skader (f.eks. riper eller lekkende væske), skal ikke brukes.

13.5 Lader

Vedlikeholdsintervall:
Før hver bruk

Kontroller at tilkoblingsledningen ikke er skadd, og hold kjøleribbene fri for urenheter.

13.6 Vedlikeholde klippeknavene



Vedlikeholdsintervall:
Før hver bruk

- Vipp opp gressklipperen i rengjøringsstilling (⇒ 13.2).
- Rengjør klippeknaven (1), kontroller den for skader (hakk eller riper) og slitasje og skift ut om nødvendig.
- Knivtykkelsen skal måles ved minst 5 punkter med en skyvelære (2). Den minste knivtykkelsen gjelder også ved knivens vinger.
- Legg en linjal (3) mot den fremre knivkanten, og mål slitasjen.

Slitegrenser:

Knivtykkelsen må på ethvert sted måle minst **1,6 mm**.

Knivene må maksimalt slipes med **5 mm** reduksjon.

Andre slitasegrenser gjelder hvis det f.eks. monteres biokniver (tilbehør) på gressklipperen istedenfor kniven som fulgte med klipperen ved levering (se bruksanvisningen **Kit 339**).



Fare for personskader!

En slitt eller skadd kniv kan brette og forårsake alvorlige personskader. Anvisningene for vedlikehold av knivene må derfor alltid følges.

Det er spesielt viktig at ikke gressklipperen brukes med skadde eller slitte klippeenhetsdeler (klippekniv, knivskruer og knivfeste).

Kniver slites forskjellig avhengig av bruksområdet og -tiden. Hvis maskinen ofte brukes på underlag med mye sand eller på steder der det er tørt, utsettes kniven for større belastning og slites unormalt raskt.

Når klippeknaven skiftes, må alltid også knivskruen (4) skiftes.

13.7 Demontere og montere klippeknav



For å unngå skader på knivskruen skrues den løs eller fast med en passende sekskantnøkkel (22 mm).

Demontering:

- Bruk en støttebukk (1) som mothold for klippeknaven (2).
- Skru ut knivskruen (3), og ta av klippeknaven (2).

2 Montering:



Fare for personskader!

Klippekniven (2) skal bare monteres slik som vist på bildet. Knastene (6) skal peke ned, og de oppoverbøyde knivbladene skal peke opp.

Det foreskrevet tiltrekkingsmomentet for knivskruene på **10 - 15 Nm** må overholdes nøye for at klippeverktøyet skal sitte sikkert. Sikre i tillegg knivskruen (3) med **Loctite 243**.

- Rengjør anleggsflaten til knivhylsen.
- Monter klippekniven (2) slik at de oppoverbøyde vingene vender opp. Festknastene (4) skal plasseres i hullene (5) på klippekniven.
- Bruk en støttebukk (1) som mothold for klippekniven (2).
- Skru fast knivskruen (3) med et tiltrekkingsmoment på **10 - 15 Nm**.

13.8 Slipe klippekniven



Fare for personskade!

Kontroller at kniven ikke er skadet før den monteres igjen. Kniven må skiftes ut hvis den har synlige hakk eller risser eller eggene er slipt mer enn 5 mm ned eller kniven på ett sted er tynnere enn 1,6 mm (⇒ 13.6).

VIKING anbefaler å overlate sliping av klippekniven til en fagperson. Hvis kniven slipes feil (feil vinkel, ubalanse osv.) påvirker dette funksjonen til maskinen.

Slipeveiledning:

- Demonter klippekniven (⇒ 13.7).

- Klippekniven må avkjøles under sliping, f.eks. med vann. Kniven må ikke bli blå, siden dette reduserer holdbarheten.
- Kniven må slipes jevnt for å unngå vibrasjoner forårsaket av ubalanse.
- Slipevinkelen på 30° må overholdes.
- Fjern eventuelt grader på skjærekanten etter avsluttet sliping ved hjelp av et fint slipepapir.

13.9 Oppbevaring (vinterlagring)

Oppbevare gressklipperen:



Trekk ut sikkerhetsstøpselet, og ta ut batteriet.

Oppbevar sikkerhetsstøpselet adskilt fra gressklipperen og utilgjengelig for uvedkommende, særlig for barn.

Oppbevar gressklipperen i et tørt, lukket rom med lite støv. Sørg for at gressklipperen er utilgjengelig for uvedkommende (f.eks. barn).

Gressklipperen skal være i driftssikker stand når den settes bort for lagring. Fell ned styret om nødvendig.

Se til at alle muttere, bolter og skruer er strammet godt, skift ut farehenvvisninger og advarsler på maskinen som har blitt uleselige, og kontroller hele maskinen for slitasje og skader. Skift ut slitte eller skadede deler.

Sørg for å få utbedret eventuelle feil før maskinen settes bort for lengre tid.

Husk følgende hvis gressklipperen skal settes bort i lengre tid (vinter):

- Rengjør alle delene grundig.
- Smør alle bevegelige deler godt med olje eller fett.

Oppbevare batteriet:

Ta batteriet ut av batterirommet eller laderen, og oppbevar det i et tørt, lukket rom med lite støv. Sørg for at batteriene er utilgjengelig for uvedkommende (f.eks. barn).

Ikke oppbevar reservebatteriene i fulladet stand – bruk batteriene vekselvis.

Oppbevar batteriene ved +10 °C til +20 °C og med en ladeprosent på ca. 30 %.

Oppbevare laderen:

Ta ut batteriet, og trekk ut støpselet.

Oppbevar laderen i et tørt, lukket rom med lite støv. Sørg for at laderen er utilgjengelig for uvedkommende (f.eks. barn).

14. Transport

14.1 Bære og feste gressklipperen



Fare for personskader!

Les sikkerhetsanvisningene i kapitlet "For din sikkerhet" (⇒ 4.).



Sørg for å trekke ut sikkerhetsstøpselet før arbeid utføres på gressklipperen (⇒ 9.1).

Litium-ion-batterier må håndteres spesielt forsiktig ved transport (⇒ 4.2).

Bære maskinen:

- Gressklipperen skal bare løftes ved å holde i transporthåndtakene (1, 2). Pass på at du alltid er i god avstand fra klippekniven, særlig med føtter og ben.

- Bær gressklipperen med begge hendene – den ene med tak i det øvre transporthåndtaket (2) og den andre i det nedre transporthåndtaket (1),

eller

- bær gressklipperen med én hånd i øvre transporthåndtak (2).

Binde fast maskinen:

- Sikre gressklipperen med egnede festemidler på lasteflaten.
- Fest stropper eller seler i håndtakene (1, 2).

15. Minimere slitasjen og unngå skader

Følg disse henvisningene for å unngå skader eller unormal slitasje på VIKING maskinen:

1. Slitedeler

Enkelte av komponentene på VIKING maskinen utsettes for normal slitasje også når maskinen brukes i henhold til bestemmelsene. Disse komponentene må skiftes ut i tide, avhengig av hvordan og hvor mye maskinen brukes.

Det gjelder blant annet:

- Kniver
- Oppsamler
- Batteri

2. Følg informasjonen i denne bruksanvisningen.

Bruk, vedlikehold og lagring av VIKING maskinen må skje i henhold til informasjonen i denne bruksanvisningen. Brukeren selv er ansvarlig for alle skader som oppstår fordi sikkerhets-, bruks- og vedlikeholdsforskriftene ikke er fulgt.

Dette gjelder spesielt for:

- Feil elektrisk tilkobling (spenning).
- Endringer på produktet som ikke er godkjent av VIKING.
- Bruk av verktøy eller tilbehør som ikke er tillatt eller egnet for maskinen, eller som har dårlig kvalitet.
- Ikke forskriftsmessig bruk av produktet.
- Bruk ved sportsarrangementer eller andre konkurranser.
- Skader som følge av at produktet er brukt med defekte komponenter.

3. Vedlikeholdsarbeider

Alle arbeider som er nevnt under "Vedlikehold", må utføres regelmessig.

Hvis brukeren ikke kan utføre disse vedlikeholdsarbeidene selv, skal han eller hun ta kontakt med en forhandler.

VIKING anbefaler at alt vedlikeholdsarbeid og alle reparasjoner bare utføres hos VIKING forhandlere.

VIKING forhandlerne får jevnlig tilbud om opplæring, og de får regelmessig tilsendt teknisk informasjon.

Hvis disse arbeidene forsømmes, kan det oppstå skader som brukeren er ansvarlig for.

Slike skader er blant annet:

- Skader på drivmotoren som er forårsaket av mangelfull rengjøring av kjøleribbene (sugeslissene).
- Korrosjonsskader og andre skader som oppstår som følge av uegnet lagringssted.
- Skader på maskinen grunnet bruk av reservedeler med dårlig kvalitet.

- Skader som skyldes at vedlikehold ikke er utført i rett tid eller utilstrekkelig vedlikehold, hhv. skader som skyldes vedlikeholds- eller reparasjonsarbeider som ikke er utført hos forhandlere.

16. Miljøvern



Gressavklippet skal ikke kastes sammen med husholdningsavfall. Det skal komposteres.

Emballasjen, maskinen og tilbehøret er produsert av gjenvinnbare materialer og må kasseres i samsvar med dette.

Atskilt, miljøvennlig kassering av materialrester bidrar til økt gjenbruk av verdistoffer. Maskinen bør derfor leveres til gjenvinning etter at maskinens normale levetid er nådd. Når maskinen skal kasseres, finner du informasjonen om dette i kapitlet "Kassering". (⇒ 4.8)

Kontakt nærmeste resirkuleringsstasjon eller forhandleren for informasjon om hvordan avfallsproduktene skal håndteres.



Avfallsprodukter som batterier må alltid kasseres forskriftsmessig. Følg lokale forskrifter. Batteriene må ikke kastes sammen med

husholdningsavfall. Lever dem til forhandleren eller til et innsamlingssted for spesialavfall.

Kontakt nærmeste resirkuleringsstasjon eller forhandleren for informasjon om hvordan avfallsproduktene skal håndteres. VIKING anbefaler en VIKING forhandler.

16.1 Mottakelsesplikt ved retur

Vi forplikter oss til å ta våre miljømerkede maskiner i retur når de skal skiftes ut. Vi tar imot maskinene direkte eller via en tredjepart som er utnevnt av oss, slik at maskinene/komponentene går til gjenbruk eller til forskriftsmessig resirkulering.

17. Vanlige reservedeler

Klippekniv

6320 702 0130

Knivskrue

6310 710 2800

STIHL-batteri

Bestillingsinformasjon finner du hos din VIKING forhandler.



Festeelementene til kniven (f.eks. knivskrue) må skiftes ut ved utskifting og montering av kniven. Reservedeler føres av VIKING forhandlerne.

18. Produsentens CE-samsvarserklæring

VIKING GmbH
Hans Peter Stihl-Straße 5
A 6336 Langkampfen / Kufstein

bekrefter at maskinen

Gressklipper, håndstyrte og batteridrevne (MA)

Merke: VIKING
Type: MA 339.0
MA 339.0 C

Merke: VIKING
Serieidentifikasjon 6320

og

laderen

Merke: STIHL
Type: AL 100
AL 300
AL 500
Serieidentifikasjon 4850

er i overensstemmelse med følgende EU-direktiver:
2000/14/EC, 2002/96/EC, 2004/108/EC,
2006/42/EC, 2006/66/EC, 2011/65/EC

Produktene er utviklet og produsert i overensstemmelse med følgende standarder:
EN 60335-1, EN 60335-2-29,
EN 60335-2-77

Metode som er benyttet for å bedømme overensstemmelsen:
Vedlegg VIII (2000/14/EC)

Navn og adresse til medvirkende oppnevnt instans:

TÜV Rheinland LGA Products GmbH
Tillystraße 2
D-90431 Nürnberg

Utforming og oppbevaring av teknisk dokumentasjon:
Johann Weiglhofer
VIKING GmbH

Produksjonsåret og serienummeret er oppgitt på maskinens fabrikkasjonsplate.

Målt lydeffektnivå:
89,1 dB(A)

Garantert lydeffektnivå:
90 dB(A)

Langkampfen,
2015-01-02 (ÅÅÅÅ-MM-DD)

VIKING GmbH

Weiglhofer

Leder for forskning og produktutvikling

19. Tekniske data

Batteri:

Type Litium-ion
Maskinen kan drives med STIHL-batterier av type AP.
Maskinens driftstid er avhengig av batteriets kapasitet (f.eks. 160 Wh med AP 160).

Lader AL 100 / Lader AL 300 / Lader AL 500:

Merkespenning	220–240 V
Frekvens	50 Hz
Beskyttelsesklasse	II
Beskyttelsestype	IP20
Tillatt temperaturområde for ladestrøm	+5°C til +40°C

Lader AL 100:

Nominell strømstyrke	0,6 A
Effekt	75 W
Ladestrøm	1,6 A
Vekt	0,8 kg
Ladetid for AP 115:	
– til 80 % kapasitet	110 min
– til 100 % kapasitet	140 min

Lader AL 100:

Ladetid for AP 120:	
– til 80 % kapasitet	120 min
– til 100 % kapasitet	140 min
Ladetid for AP 160:	
– til 80 % kapasitet	150 min
– til 100 % kapasitet	165 min

Lader AL 300:

Nominell strømstyrke	2 A
Effekt	320 W
Ladestrøm	6,5 A
Vekt	1,2 kg
Ladetid for AP 115:	
– til 80 % kapasitet	25 min
– til 100 % kapasitet	55 min
Ladetid for AP 120:	
– til 80 % kapasitet	30 min
– til 100 % kapasitet	60 min
Ladetid for AP 160:	
– til 80 % kapasitet	35 min
– til 100 % kapasitet	60 min

Lader AL 500:

Nominell strømstyrke	2,6 A
Effekt	570 W
Ladestrøm	12 A
Vekt	1,2 kg
Ladetid for AP 115:	
– til 80 % kapasitet	20 min
– til 100 % kapasitet	25 min
Ladetid for AP 120:	
– til 80 % kapasitet	30 min
– til 100 % kapasitet	60 min
Ladetid for AP 160:	
– til 80 % kapasitet	35 min
– til 100 % kapasitet	60 min

MA 339.0 / MA 339.0 C:

Serieidentifikasjon	6320
Motortype	Elektrisk motor
Produsent	Domel
Type	EC-motor
Spenning	36 V
Effekt	600 W
Beskyttelsesklasse	III
Beskyttelsestype	IPX 0*
Klippeinnretning	Knivbjelke
Klippebredde	37 cm
Turtall for klippeinnretningen	3100 o/min
Drift knivbjelke	Permanent
Tiltrekkingmoment	
knivskruer	10–15 Nm
Hjul-Ø foran	150 mm
Hjul-Ø bak	180 mm
Oppsamler	40 l
Klippehøyde	30–70 mm
Klippehøyde (bare for Storbritannia)	20–70 mm
I henhold til direktiv 2000/14/EC:	
Garantert lydeffekt-nivå $L_{WA,d}$	90 dB(A)
I henhold til direktiv 2006/42/EC:	
Lydtryknivå på arbeidsplassen L_{pA}	77 dB(A)
Usikkerhet K_{pA}	1 dB(A)

* Beskyttelsesmålet IPX 1 oppnås ved bruk av egnede komponenter.

MA 339.0:

Angitt vibrasjonskarakteristikk iht. EN 12096:	
Målt verdi a_{hw}	0,63 m/sek ²
Usikkerhet K_{hw}	0,32 m/sek ²

MA 339.0:

Måling i henhold til EN 20643	
L/B/H:	122/42/107 cm
Vekt (uten batteri):	12 kg

MA 339.0 C:

Angitt vibrasjonskarakteristikk iht. EN 12096:	
Målt verdi a_{hw}	1,02 m/sek ²
Usikkerhet K_{hw}	0,51 m/sek ²
Måling i henhold til EN 20643	
L/B/H:	128/42/107 cm
Vekt (uten batteri):	13 kg

Transport av STIHL-batterier:

STIHL-batteriene er i tråd med forutsetningene som er nevnt i UN-håndboken ST/SG/AC.10/11/rev.5 del III, underkapittel 38.3.

Brukeren kan uten ytterligere betingelser bruke STIHL-batteriene i maskinen ved veitransport.

Følg gjeldende nasjonale forskrifter ved luft- eller sjøtransport.

Se www.stihl.com/safety-data-sheets for mer transportinformasjon.

REACH:

REACH er navnet på en EU-bestemmelse for registrering, vurdering og godkjenning av kjemikalier. Informasjon om innfrielse av REACH-bestemmelsen (EU) nr. 1907/2006 finnes på www.stihl.com/reach

20. Feilsøking

✳ Kontakt eventuelt en forhandler. VIKING anbefaler VIKING forhandleren.

Feil/problem:

Motoren starter ikke

Mulig årsak:

- Batteriet er ikke fulladet (en grønn lysdiode blinker på batteriet)
- Batteriet er ikke satt riktig inn
- Sikkerhetsstøpselet er ikke satt inn
- Startknappen er ikke trykt inn
- Motoren er overbelastet på grunn av for høyt eller vått gress
- Motorbeskyttelsen er aktivert
- Batteriet er for kaldt eller for varmt (lysdioden på batteriet lyser rødt)
- Gressklipperen er for varm (tre lysdioder på batteriet lyser rødt)
- Fuktighet i maskinen og/eller batteriet
- Klipperhuset er tilstoppet
- Sikring i sikkerhetsstøpselet er defekt
- Maskinen er defekt (tre lysdioder på batteriet blinker rødt)

Tiltak:

- Lad batteriet (⇒ 8.4)
- Sett batteriet inn i batterirommet (⇒ 8.3)
- Sett inn sikkerhetsstøpselet (⇒ 9.1)
- Trykk på startknappen (⇒ 12.2)
- Ikke start motoren i høyt gress, tilpass klippehøyden (⇒ 9.6)
- La maskinen avkjøles (⇒ 10.5)
- Varm opp eller kjøøl ned batteriet (⇒ 8.4)
- Ta batteriet ut av batterirommet og tørk det; rengjør batterirommet og tørk det om nødvendig (⇒ 8.3)
- Rengjør klipperhuset (⇒ 13.2)
- Skift sikkerhetsstøpselet (✘)

Feil/problem:

Den elektriske motoren slår seg av under drift

Mulig årsak:

- Batteriet eller elektronikken har for høy temperatur

- Elektriske feil/problemer
- Batteriet er ikke helt oppladet
- Sikkerhetsstøpselet er satt inn feil
- Overbelastning av maskinen på grunn av for høyt eller for fuktig gress
- Feil på gressklipperen

Tiltak:

- Ta batteriet ut av batterirommet; la gressklipperen og batteriet avkjøles (⇒ 8.3)
- Ta batteriet ut av batterirommet, og sett det deretter inn igjen (⇒ 8.3)
- Lad batteriet (⇒ 8.4)
- Sett inn sikkerhetsstøpselet (⇒ 9.1)
- Tilpass klippehøyden og -hastigheten etter klippeforholdene (⇒ 9.6)
- Reparer gressklipperen (✘)

Feil/problem:

Sterke vibrasjoner under bruk

Mulig årsak:

- Knivskruer er løse
- Knivene er ikke avbalansert

Tiltak:

- Stram knivskruen (⇒ 13.7)
- Etterslip (avbalanser) eller skift ut kniven (⇒ 13.8)

Feil/problem:

Ujevnt klipperesultat, gressplenen blir gul

Mulig årsak:

- Klippekniven er sløv eller slitt
- Hastigheten fremover er for stor i forhold til klippehøyden

Tiltak:

- Etterslip eller skift ut klippekniven (⇒ 13.8)
- Reduser hastigheten og/eller still inn riktig klippehøyde (⇒ 9.6)

Feil/problem:

Den elektriske motoren er vanskelig å starte, eller effekten avtar

Mulig årsak:

- Batteriet er utladet
- Klipping av for høyt eller for fuktig gress
- Klipperhuset er tilstoppet
- Klippekniven er sløv eller slitt

Tiltak:

- Lad batteriet (⇒ 8.4)
- Tilpass klippehøyden og -hastigheten etter klippeforholdene (⇒ 9.6)
- Rengjør klipperhuset (⇒ 13.2)
- Slip eller skift ut klippekniven (⇒ 13.8)

Feil/problem:

Utkastkanalen er tilstoppet

Mulig årsak:

- Klippekniven er slitt
- Klipping av for høyt eller for fuktig gress

Tiltak:

- Skift ut klippekniven (⇒ 13.7)
- Tilpass klippehøyden og -hastigheten etter klippeforholdene (⇒ 9.6)

Feil/problem:

Arbeidstiden er for kort

Mulig årsak:

- Batteriet er ikke helt oppladet
- Klipping av for høyt eller for fuktig gress
- Klipperhuset er tilstoppet
- Klippekniven er sløv eller slitt
- Batteriet har nådd eller overskredet sin maksimale levetid

Tiltak:

- Lad batteriet (⇒ 8.4)
- Tilpass klippehøyden og -hastigheten etter klippeforholdene (⇒ 9.6)
- Rengjør klipperhuset (⇒ 13.2)

- Etterslip eller skift ut klippekniven (⇒ 13.8)
- Kontroller batteriet, skift det om nødvendig (✘)

Feil/problem:

Batteriet lades ikke, selv om lysdioden på laderen lyser grønt

Mulig årsak:

- Batteriet er for kaldt eller for varmt (lysdioden på batteriet lyser rødt)

Tiltak:

- Varm opp eller kjøøl ned batteriet (⇒ 8.4). Laderen skal bare brukes i lukkede og tørre rom ved temperaturer mellom -5 °C og +40 °C.

Feil/problem:

Batteriet lades ikke, ingen lysdiode lyser

Mulig årsak:

- Det er ingen elektrisk kontakt mellom lader og batteri
- Feil på laderens strømtilførsel

Tiltak:

- Ta batteriet ut av batterirommet, og sett det deretter inn igjen (⇒ 8.3)
- Koble laderen til strømmettet (⇒ 8.2)
- Kontroller strømmettet
- Kontroller laderen, og skift ut om nødvendig (✘)

Feil/problem:

Lysdioden på laderen blinker rødt

Mulig årsak:

- Det er ingen elektrisk kontakt mellom lader og batteri
- Batteriet er defekt (fire lysdioder på batteriet blinker rødt i ca. 5 sekunder)

- Laderen er defekt

Tiltak:

- Ta batteriet ut av batterirommet, og sett det deretter inn igjen (⇒ 8.3)
- Kontroller batteriet, skift det om nødvendig (✘)
- Kontroller laderen, og skift ut om nødvendig (✘)

 Dato for neste service

21. Serviceplan

21.1 Bekreftelse av overleveringen

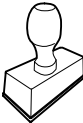
<p>Modell: _____</p> <p>Serienummer:</p> <p><input type="text"/> <input type="text"/> <input type="text"/> <input type="text"/> <input type="text"/> <input type="text"/> <input type="text"/> <input type="text"/> <input type="text"/> <input type="text"/></p> <p>Dato: <input type="text"/> <input type="text"/> <input type="text"/> <input type="text"/> <input type="text"/> <input type="text"/> <input type="text"/> <input type="text"/></p> <div style="text-align: center;">  </div> <p>Neste service</p> <p>Dato: <input type="text"/> <input type="text"/> <input type="text"/> <input type="text"/> <input type="text"/> <input type="text"/> <input type="text"/> <input type="text"/></p>

21.2 Servicebekreftelse



Gi denne bruksanvisningen til VIKING fagforhandleren når du får utført vedlikeholdsarbeider. Forhandleren bekrefter det utførte arbeidet ved å fylle ut de angitte feltene.

 Service utført den

Bästa kund!

Tack för att du har bestämt dig för en kvalitetsprodukt från VIKING.

Denna produkt har tillverkats med moderna tillverkningsmetoder och omfattande åtgärder för att säkerställa kvaliteten. Vårt mål är inte uppnått förrän du är helt nöjd med din maskin.

Kontakta din återförsäljare eller vår försäljningsavdelning om du har frågor beträffande maskinen.

Vi önskar dig mycket nytta och nöje med din VIKING maskin!



Dr. Peter Pretzsch

Företagsledningen

1. Innehållsförteckning

Information om denna bruksanvisning	192
Allmänt	192
Landsberoende varianter	192
Beskrivning av bruksanvisningen	192
Maskinbeskrivning	192
För din säkerhet	193
Allmänt	193
Batteri	193
Batteriladdare	194
Transport	195
Förberedande åtgärder	195
Förhållningssätt vid gräsklippning	195
Underhåll, rengöring, reparation och förvaring	196
Sluthantering	197
Symbolbeskrivning	197
Leveransens omfattning	198
Göra maskinen klar för användning	198
Allmänt	198
Montera ensidigt styrhandtag (MA 339 C)	198
Montera dubbelsidigt styrhandtag (MA 339)	198
Sätta ihop gräsupsamlare	199
Batteri och batteriladdare	199
Allmänt	199
Ansluta batteriladdare till elnät	199
Ta bort/sätta in batteri	199
Ladda batteri	199
LED-indikering på batteri	199
LED-indikering på batteriladdare	200
Reglage	200
Säkerhetskontakt	200
Batterilåda	201
Ensidigt styrhandtag (MA 339 C)	201
Dubbelsidigt styrhandtag (MA 339)	201
Gräsupsamlare	201
Central klipphöjdställning	201
Arbetsanvisningar	202
Allmänt	202
Klippning i sluttningar	202
Rätt belastning elmotor	202
Om kniven blockerar	202
Termiskt överbelastningsskydd elmotor	202
Säkerhetsanordningar	202
Säkerhetskontakt	202
Tvåhandsmanövrering	203
Motorbroms	203
Ta maskinen i bruk	203
Förberedande åtgärder	203
Starta gräsklippare	203
Stänga av gräsklippare	203
Mängdindikator	203
Tömma gräsupsamlare	203
Underhåll	203
Allmänt	203
Göra rent maskinen	203
Elmotor och hjul	204
Batteri	204
Batteriladdare	204
Underhåll av kniv	204
Demontera och montera kniv	204
Slipa kniv	205
Förvaring (vinteruppehåll)	205
Transport	205
Bära och fästa gräsklippare	205
Minimera slitage och förhindra skador	206

Miljöskydd	206
Återtagandeplikt	207
Vanliga reservdelar	207
Tillverkarens CE-konformitetsdeklaration	207
Tekniska data	207
Felsökning	209
Serviceschema	210
Överlämningsbekräftelse	210
Servicebekräftelse	210

2. Information om denna bruksanvisning

2.1 Allmänt

Denna bruksanvisning är en **original bruksanvisning** från tillverkaren enligt EG-riktlinjen 2006/42/EC.

VIKING arbetar ständigt med vidareutveckling av sitt produktutbud. Vi förbehåller oss därför rätten till ändringar av design, teknik och utrustning. Inga anspråk grundade på uppgifter och bilder i denna bruksanvisning kan därför ställas.

2.2 Landsberoende varianter

VIKING levererar batteriladdarna med olika kontakter och strömbrytare, beroende på vilket land maskinen ska levereras till.

På bilderna visas batteriladdare med eurokontakter. Nätanslutningen av maskiner med andra kontakter sker på liknande sätt.

2.3 Beskrivning av bruksanvisningen

Bilder och text beskriver vissa arbetsmoment.

Samtliga bildsymboler, som finns på maskinen, förklaras i denna bruksanvisning.

Blickriktning:

Blickriktning vid användning **”vänster”** och **”höger”** i bruksanvisningen: Användaren står bakom maskinen och ser framåt i färdriktningen.

Kapitelhänvisning:

En pil hänvisar till motsvarande kapitel och underkapitel med ytterligare förklaringar. Följande exempel visar en hänvisning till ett kapitel: (⇒ 2.1)

Märkning av textavsnitt:

De beskrivna anvisningarna kan vara markerade som i följande exempel.

Arbetsmoment som kräver att användaren ingriper:

- Lossa skruven (1) med en skruvmejsel, aktivera spaken (2) ...

Allmänna uppräknings:

- Användning av produkten för sport- eller tävlingsändamål

Text med extra betydelse:

Textavsnitt med extra betydelse markeras med en av följande symboler, för att ytterligare framhäva dem i bruksanvisningen.



Fara!

Risk för olycksfall och allvarliga personskador. Ett visst förhållningssätt är nödvändigt eller bör undvikas.



Varning!

Risk för personskador. Ett visst förhållningssätt förhindrar möjliga eller sannolika personskador.



Var försiktig!

Lätta personskador resp. saskador kan förhindras med ett visst förhållningssätt.



Anvisning

Information om hur du bättre använder maskinen och undviker möjlig felhantering.

Text med bildreferens:

Bilder som förklarar hur maskinen används finns alldeles i början av bruksanvisningen.

Kamerasymbolen kopplar samman bilderna på bildsidorna med motsvarande textavsnitt i bruksanvisningen.



3. Maskinbeskrivning



- 1 Styrhandtagets överdel
- 2 Styrhandtagets underdel
- 3 Kåpa
- 4 Motorkåpa
- 5 Bakhjul
- 6 Framhjul
- 7 Gräsuppsamlare
- 8 Övre transporthandtag
- 9 Nedre transporthandtag
- 10 Utkastlucka
- 11 Vred
- 12 Snabblåsspak

- 13 Snabblåsspak
- 14 Död mans grepp
- 15 Höjdinställningsspak
- 16 Startknapp
- 17 Typskylt
- 18 Lock
- 19 Säkerhetskontakt
- 20 Batteri
- 21 Batteriladdare

4. För din säkerhet

4.1 Allmänt



Föreskrifterna för undvikande av olycksfall måste ovillkorligen följas under arbetet med gräsklipparen.



Läs hela bruksanvisningen noggrant före den första idrifttagningen och förvara den på ett säkert ställe för senare referens.

Bekanta dig med reglagen och hur maskinen används.

Före den första användningen ska försäljaren eller annan fackkunnig person instruera användaren.

Arbeta inte med gräsklipparen om du har druckit alkohol, eller tagit medicin eller droger som påverkar reaktionsförmågan.

Arbeta aldrig när det finns personer, särskilt barn, eller djur i närheten.

Tänk på att användaren är ansvarig för skador som drabbar andra personer och deras egendom.

Lämna (låna) endast ut maskinen till personer som redan känner till denna modell och hur den ska hanteras. Lämna alltid med bruksanvisningen.

Varning – risk för olycksfall!

Gräsklipparen är endast avsedd för privat bruk och för gräsklippning, en annan användning är inte tillåten och kan vara farlig eller medföra skador på maskinen.

På grund av risken för att användaren ska skadas får gräsklipparen t.ex. inte användas för följande (ofullständig uppräkningslista):

- trimning av buskar, häckar och snår.
- klippning av klättrväxter.
- skötsel av gräs på takaltaner och i balkonglädor.
- rengöring av gångstigar (suga upp, blåsa bort, röja snö).
- hackning och finfördelning av träd- och häckmaterial.
- utjämning av jordhögar, t.ex. mullvadshögar.
- transport av klippmaterial, utom i den därför avsedda gräsuppsamlaren.

Varning – risk för olycksfall!

Endast tillbehör som har levererats av VIKING eller uttryckligen har godkänts för montering på denna maskin får användas. Dessutom får inga förändringar genomföras på maskinen.

Var extra försiktig vid användning i offentliga anläggningar, parker, idrottsanläggningar, längs vägar och inom jord- och skogsbruk.



Varning! Hälsorisk pga vibration!

För hög belastning pga vibration kan medföra

cirkulationsrubbingar eller nervskador, särskilt hos människor med hjärtbesvär. Ta kontakt med en läkare, om det uppträder symptom som kan ha orsakats av vibrationsbelastning. Sådana symptom, som vanligtvis uppträder i fingrarna, händerna eller handlederna, är t.ex. (ofullständig uppräkningslista):

- känselbortfall.
- smärtor.
- muskelsvaghet.
- missfärgning av huden.
- obehagliga krypningar.

Maskinen får inte användas av barn, oerfarna personer som inte känner till anvisningarna eller personer med nedsatt fysisk, sensorisk eller mental förmåga.

Tillåt inte barn eller ungdomar under 16 år att använda maskinen. Det kan finnas lokala bestämmelser som bestämmer användarens lägsta ålder.

Det är inte tillåtet att genomföra förändringar som höjer ljudvolymen på maskinen.



Risk för kvävning!

Risk för kvävning om barn leker med förpackningsmaterialet. Håll förpackningsmaterialet borta från barn.

4.2 Batteri

Använd bara original STIHL batterier.

Använd bara STIHL batteriet till STIHL eller VIKING maskiner och ladda det bara med STIHL batteriladdare.

Öppna inte batteriet.

Tappa inte batteriet.

Använd inte ett defekt eller deformerat batteri.

Förvara batteriet utom räckhåll för barn.



Använd och förvara batteriet alltid inom temperaturområdet på -10 °C till max. +50 °C.



Skydda batteriet mot direkt solinstrålning, värme och öppen eld – kasta det inte i öppen eld – **explosionsrisk!**



Skydda batteriet mot regn – doppa det inte i en vätska.

Utsätt inte batteriet för mikrovågor eller högt tryck.

Förbind (kortslut) inte batterikontakterna med föremål av metall. Batteriet kan skadas pga kortslutning.

Håll ett batteri som ej används borta från metallföremål (t.ex. spikar, mynt, smycken). Använd inte en transportbehållare av metall – **explosions- och brandrisk!**

Vid felaktig användning kan vätska komma ut ur batteriet – undvik kontakt med denna! Spola med vatten vid tillfällig kontakt. Ta dessutom kontakt med en läkare, om vätskan hamnar i ögonen. Batterivätska som kommer ut kan leda till hudirritationer, bränn- och frätskador.

Stick inte in några föremål i batteriets ventilationsöppningar.



Antal celler och energiinnehåll enligt celltillverkarens specifikationer.

För ytterligare säkerhetsanvisningar, se

www.stihl.com/safety-data-sheets

4.3 Batteriladdare

Beakta och förvara det bifogade infobladet till STIHL batteriladdaren på ett säkert ställe.

Använd bara original STIHL batteriladdare.

En skadad batteriladdare får inte användas.

Använd endast batteriladdaren till att ladda geometriskt lämpliga STIHL batterier av typen "AP" med en kapacitet på upp till max. 10 Ah och en spänning på upp till max. 42 Volt.

Ladda inte defekta eller deformerade batterier.

Nätspänningen och nätfrekvensen måste stämma överens med uppgifterna på typskylten på batteriladdarens undersida resp. uppgifterna i kapitlet "Tekniska data" (⇒ 19.).

Öppna inte batteriladdaren.

Dra ut elkontakten och förvara batteriladdaren utom räckhåll för barn efter användningen.



Skydda batteriladdaren mot regn och fukt.



Använd och förvara alltid batteriladdaren i ett slutet och torrt utrymme.

Använd alltid batteriladdaren inom ett temperaturområde på +5 °C till +40 °C.

Täck inte över batteriladdaren, så att den kan kylas obehindrat.

För inte in föremål i batteriladdarens ventilationsöppningar – **risk för elektrisk stöt och kortslutning!**

Förbind (kortslut) inte batteriladdarens kontakter med föremål av metall (t.ex. spikar, mynt, smycken) – **risk för kortslutning!**

Använd inte batteriladdaren på lätt brännbart underlag (t.ex. papper, textil) resp. i lätt brännbar omgivning – **brandrisk!**

Använd inte batteriladdaren i explosionsfarlig omgivning, alltså i en omgivning där det finns brännbar vätska (ånga), gas eller damm. Batteriladdare kan alstra gnistor som kan antända damm eller ånga – **explosions- och brandrisk!**

Dra genast ut elkontakten vid rökutveckling eller brand i batteriladdaren.



Varning! Risk för elektrisk stöt! Speciellt viktiga för den elektriska säkerheten är elkontakt och anslutningskabel.

Batteriladdaren får inte användas med en skadad anslutningskabel, för att undvika risk för en elektrisk stöt. Kontrollera därför anslutningskabeln regelbundet beträffande skador eller åldrande (skörhet).

Anslut batteriladdaren bara till ett eluttag som installerats enligt föreskrift. Strömkällan måste ha en säkerhetsbrytare med en utlösningström på högst 30 mA.

Reparera inte batteriladdaren, särskilt då anslutningskabeln och elkontakten. Låt en elektriker reparera en skadad anslutningskabel.

Dra alltid ut elkontakten när batteriladdaren ska kopplas bort från elnätet och dra inte i anslutningskabeln.

Dra och markera anslutningskabeln, så att den inte skadas och ingen utsätts för fara – risk för att snubbla.

Använd anslutningskabeln ändamålsenligt och inte för att bära eller hänga upp batteriladdaren.

4.4 Transport



Använd alltid skyddshandskar, för att undvika personskador pga skarpa kanter på maskindelarna.



Före transport ska maskinen stängas av, kniven stå stilla och säkerhetskontakten dras ut.

Beakta uppgifterna i kapitlet "Transport" (⇒ 14.) när maskinen ska lyftas.

Beakta maskinens vikt och använd lämpliga lasthjälpmedel (lastramper, lyftanordningar) vid behov.

Undvik att komma i kontakt med kniven när du lyfter eller bär maskinen.

Transportera maskinen endast när motorn är kall.

Säkra maskinen och medtransporterade maskindelar (t.ex. gräsupsamlare) på lastytan med lämpliga fästeanordningar av rätt dimension (band, rep osv.).

Beakta regionala lagliga föreskrifter vid transport av maskinen, särskilt när det gäller lastens säkerhet och transport av föremål på lastflak.

Låt inte batteriet ligga kvar i bilen och utsätt det inte för direkt solinstrålning.

Litiumjonbatterier måste hanteras särskilt försiktigt vid transport. Se alltid till att batterier transporteras på ett sådant sätt att kortslutning kan uteslutas. Behåll därför alltid batteriets originalförpackning och transportera STIHL batterierna antingen i den oskadade originalförpackningen eller i gräsklipparen.

4.5 Förberedande åtgärder

Personer som inte har läst bruksanvisningen får inte använda maskinen.

Beakta kommunala föreskrifter för driftstider för motordrivna trädgårdsredskap.



Använd alltid stadiga skor och långbyxor under gräsklippningen. Arbeta inte barfota eller med sandaler.

Kontrollera området där maskinen ska användas noggrant och ta bort alla stenar, stockar, ståltrådar, ben och andra främmande föremål som kan kastas upp av maskinen.

Avsyna alltid klippverktyg, fästskruvor och hela knivenheten, så att de är i felfritt skick och kontrollera dem särskilt beträffande fästsättning, skador samt slitage (⇒ 13.6).

Byt ut utslitna eller skadade delar innan maskinen används. Riskhänvisningar och varningsanvisningar på maskinen som blivit oläsliga eller skadade måste bytas ut. Din VIKING servande fackhandel har nya etiketter i lager.

Använd inte gräsklipparen med skadade skyddsanordningar, utan fungerande motorbroms eller utan monterade skyddsanordningar, t.ex. utan utkastlucka resp. utan gräsupsamlare.

Använd alltid en oskadad gräsupsamlare av säkerhetsskäl.

De inkopplingsanordningar som installerats på maskinen får inte tas bort eller kringgås (t.ex. genom att död mans greppet binds fast på styrhandtaget).

Beakta uppgifterna i kapitlen "Batteri" (⇒ 4.2) och "Batteriladdare" (⇒ 4.3).

4.6 Förhållningssätt vid gräsklippning

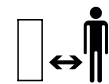

Håll tredje person, särskilt barn och djur, borta från det farliga området. Var försiktig, så att du inte utsätter andra för fara.

Arbeta inte vid en omgivningstemperatur under +5 °C.



VIKING rekommenderar att du alltid använder hörselskydd under arbetet. Om ljudtrycksnivån på arbetsplatsen överskrider 80 dB(A) bör du alltid använda hörselskydd.



Klipp inte när det regnar. Arbeta i regn eller våt omgivning kan medföra skador på maskinen.

Klipp inte vått gräs och inte när det regnar. Vått gräs ökar risken för olycksfall (användaren halkar lättare).

Låt inte gräsklipparen stå i regnet.

Klipp endast i dagsljus eller bra belysning.

Ställ maskinen på jämn mark när den ska startas. Maskinen får inte tippas när motorn startas.

Använd gräsklipparen bara med stängd batterilåda (⇒ 9.2).

Starta motorn försiktigt. Beakta anvisningarna i kapitlet "Ta maskinen i bruk" (⇒ 12.). Se till att fötterna befinner sig på ett säkert avstånd från klippverktyget.

Arbeta bara med gånghastighet – spring inte när du arbetar med maskinen. Om maskinen körs med för hög fart ökar risken för personskador pga snubbling, halkning osv.

Stäng av motorn:

- när gräsklipparen ska tippas vid transport över andra ytor än gräs.
- när du skjuter gräsklipparen till eller från ytan som ska klippas.
- innan du tar bort gräsuppsamlaren.

Se alltid till att du står stadigt i slutningar. Undvik klippning i alltför branta slutningar för att inte förlora kontrollen över maskinen.

Var särskilt försiktig när du ändrar riktning i en sluttning för att inte förlora kontrollen över maskinen.

Arbeta alltid parallellt med sluttningen, inte uppåt eller nedåt, för att inte få den gående gräsklipparen över dig, vid förlust av kontrollen över maskinen.

Varning – risk för att snubbla!

Var särskilt försiktig när du går bakåt och när du drar gräsklipparen.

Var särskilt försiktig när du vänder maskinen eller drar den mot dig.

Av säkerhetsskäl får maskinen inte användas i slutningar med en lutning över 25° (46,6 %).

Risk för personskador!

25° stigning motsvarar en vertikal lutning på 46,6 cm vid 100 cm horisontal längd.

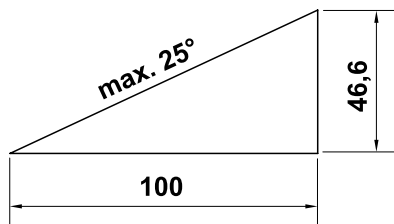

 Tänk på att arbetsverktygen fortsätter att gå i några sekunder tills de stannar.



Försök inte att kontrollera kniven när gräsklipparen är i bruk. Öppna inte utkastluckan och/eller ta inte bort gräsuppsamlaren så länge som kniven roterar. En roterande kniv kan orsaka personskador.

Fäst aldrig föremål på styrhandtaget (t.ex. arbetskläder).

Kontrollera kniven regelbundet beträffande fastsättning, skador samt slitage (⇒ 13.6).



Varning – risk för personskador!

Håll händer och fötter borta från roterande delar. Rör aldrig vid den roterande kniven. Håll dig alltid borta från utkastöppningen. Säkerhetsavståndet som skapas av styrhandtaget måste alltid hållas.

Undvik att starta och stänga av maskinen flera gånger under kort tid, och att "leka" med startknappen. Risk för överhettning av motorn!

Lyft eller bär aldrig en gräsklippare med motorn gående eller med isatt säkerhetskontakt.

Personer, särskilt barn, eller föremål får inte transporteras med maskinen.



Stäng av motorn, dra ut säkerhetskontakten och se till att klippverktyget står helt stilla:

- innan du tar bort batteriet.
- innan du tar bort blockeringar eller åtgärdar igentäppningar i utkastkanalen.

– om gräsklipparen börjar vibrera kraftigt. Hela maskinen, särskilt klippverktyget, måste då kontrolleras beträffande skador och lösa delar. Skadade delar måste bytas ut före fortsatt användning och lösa delar ska fästas/skrivas fast.

– när klippverktyget har träffat ett främmande föremål. Klippverktyget måste kontrolleras beträffande skador. Gräsklipparen får inte tas i bruk med skadad eller böjd knivaxel resp. motoraxel. **Risk för personskador pga defekta delar!**

- innan du kontrollerar, rengör eller genomför arbeten på gräsklipparen (t.ex. ställa in klipphöjd, fälla ned/ställa in styrhandtag).
- innan du lämnar maskinen resp. när maskinen lämnas utan tillsyn.
- innan du lyfter eller bär maskinen.
- före transport.

4.7 Underhåll, rengöring, reparation och förvaring



Stäng av motorn, dra ut säkerhetskontakten och ta ev. bort batteriet före allt arbete på maskinen, före inställning eller rengöring av gräsklipparen.



Använd kraftiga skyddshandskar vid allt arbete på klippverktyget. Låt maskinen svalna helt före förvaring i ett slutet utrymme, före underhåll och före rengöring.

Genomför endast underhåll som beskrivs i denna bruksanvisning. Alla andra arbeten ska utföras av en servande fackhandel.

VIKING rekommenderar att underhåll och reparation endast utförs av en VIKING servande fackhandel.

En VIKING servande fackhandel får regelbundna erbjudanden om vidareutbildning och innehar teknisk information.

Om du saknar de rätta kunskaperna eller hjälpmedlen, kontakta alltid en servande fackhandel (VIKING rekommenderar en VIKING servande fackhandel).

Använd endast högkvalitativa verktyg, tillbehör och reservdelar. I annat fall föreligger risk för olyckor med personskador eller skador på maskinen som följd.

VIKING rekommenderar användningen av original VIKING verktyg, tillbehör och reservdelar. Deras egenskaper är optimalt anpassade till maskinen och användarens behov.

Original VIKING reservdelar identifieras på VIKING reservdelsnumret, texten VIKING och i vissa fall VIKING reservdelsmarkeringen. På små delar kan beteckningen även stå ensam.

Kontrollera att alla muttrar, bultar och skruvar är hårt åtdragna, så att maskinen är i säkert bruksskick.

Kontrollera gräsuppsamlaren regelbundet beträffande slitage, skador och funktionsfel.

Om klippverktyget eller gräsklipparen stöter emot ett hinder resp. ett främmande föremål måste motorn stängas av, säkerhetskontakten dras ut och en fackmannamässig undersökning genomförs.

Håll området kring kylöppningarna mellan motorkåpan och kåpan fritt från t.ex. gräs, halm, mossor, löv eller fett, för att undvika brandrisk.

Om komponenter eller skyddsanordningar har tagits bort för underhåll måste de sättas tillbaka så snart som möjligt och i enlighet med föreskrifterna.

Rengör gräsklipparen noggrant efter användningen.

Använd inte en högtryckstvätt och rengör inte gräsklipparen under rinnande vatten (t.ex. med en trädgårdsslang). Använd inte aggressivt rengöringsmedel. Sådana rengöringsmedel kan skada plast och metall, och kan påverka användningen av din VIKING maskin negativt.

Kontrollera hela maskinen regelbundet – särskilt vid förvaring av maskinen t.ex. före en längre tids arbetspaus (vinteruppehåll) – beträffande slitage eller skador. Byt ut utslitna eller skadade delar, så att maskinen alltid är i säkert bruksskick.

Förvara den kalla gräsklipparen och batteriet samt säkerhetskontakten i ett torrt och slutet utrymme, ej tillgängligt för barn.

4.8 Sluthantering

Se till att den uttjänta maskinen sluthanteras på ett fackmannamässigt sätt. Gör maskinen obrukbar innan sluthantering. Ta särskilt bort säkerhetskontakten och elkabeln till motorn, för att förebygga olyckor.

Risk för personskador pga kniven!

Lämna aldrig även en uttjänt gräsklippare utan tillsyn. Se till att maskinen och kniven förvaras utom räckhåll för barn.

Batterierna får inte sluthanteras tillsammans med gräsklipparen. Se till att batterierna är urladdade före sluthantering (t.ex. genom att låta motorn gå) samt att de sluthanteras på ett säkert och miljövänligt sätt.

5. Symbolbeskrivning



Varning!

Läs bruksanvisningen före idrifttagning.



Risk för personskador!

Håll tredje person borta från det farliga området.

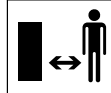

Var försiktig – vassa knivar!

Knivarna fortsätter att rotera efter att elmotorn har stängts av. Ta bort spärranordningen (säkerhetskontakt) före underhåll.

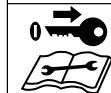

MA 339:

Starta motorn.



MA 339 C:

Starta motorn.



MA 339 C:

Stäng av motorn.

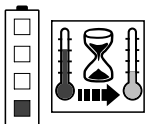

Batteriet är för varmt. Laddningen startar efter avsvlningsperioden resp. batteriet kan först användas efter avsvlningsperioden.

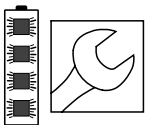

Batteriet är defekt och måste bytas ut.

6. Leveransens omfattning



Pos.	Beteckning	Antal
A	Grundmaskin	1
B	Gräsuppsamlarens överdel	1
C	Gräsuppsamlarens underdel	1
D	Bult	2
N	Säkerhetskontakt	1
O	Batteriladdare	
P	Batteri	
•	Bruksanvisning	1

MA 339 C:

E	Bricka	2
F	Skruv	1
G	Bult	1
H	Klämstycke	2
I	Snabblåsspak	1

MA 339:

J	Platt rundskruv	2
K	Kabelstyrning	1
L	Vred	2
M	Kabelclips	1



Leveransomfattningen kan vara olika beroende på land och typen av utförande.

7. Göra maskinen klar för användning

7.1 Allmänt



Risk för personskador

Beakta säkerhetsanvisningarna i kapitlet "För din säkerhet" (⇒ 4.).



Dra alltid ut säkerhetskontakten före allt arbete på gräsklipparen (⇒ 9.1).

- Ställ maskinen på ett vågrätt, jämnt och fast underlag vid alla beskrivna arbeten.



Vid leveransen är batterierna laddade ca 30 %. De måste därför laddas före den första idrifttagningen.

- Ladda batteriet (⇒ 8.4).

7.2 Montera ensidigt styrhandtag (MA 339 C)



- Placera det ensidiga styrhandtaget (1) i arbetsposition i styrkonsolen (2) och håll det så.
- Lägg in klämstyckena (H) till vänster och höger i styrkonsolen (2), som bilden visar. Fäst brickan (E) på skruven (F) och för in skruven (F) inifrån och utåt genom klämstycket och styrhandtagets underdel.
- Fäst brickan (E).

- Sätt in bulten (G) i snabblåsspaken (I) och skruva fast båda tillsammans på skruven (F).
- Stäng snabblåsspaken (3).
- Snabblåsspaken (3) måste vara så hårt åtdragen att den kan stängas helt och så att styrhandtaget är fast fixerat i styrkonsolen. Lossa snabblåsspaken igen vid behov och skruva in resp. ut skruven (F).

Montera elkabel:

- Lägg in elkabeln (1) i kabellabyrinten (2) på styrkonsolen, som bilden visar. Kontrollera buntbandets (3) läge i kabellabyrinten.
- Tryck in elkabeln (1) i hållaren (4) på styrstagsmanschetten. Elkabeln måste ligga spänt an mot styrröret vid styrhandtagets underdel.

7.3 Montera dubbelsidigt styrhandtag (MA 339)



Montera styrhandtagets överdel:

- För in den platta rundskruven (J) genom kabelstyrningen (K) och fäst elkabeln (1).
- Fäst det dubbelsidiga styrhandtaget (2) på styrhandtagets båda underdelar (3). För in de platta rundskruvarna (J) – till höger med kabelstyrning (K), till vänster utan – inifrån och utåt genom hålen, och skruva fast med vreden (L).

Montera kabelclips:

- Fäst elkabeln (1) med kabelclipset (M) på styrhandtagets överdel. Se till att avståndet mellan kabelclipset och strömbrytaren på styrhandtagets överdel är 25 - 27 cm.

7.4 Sätta ihop gräsupsamlare



- Placera gräsupsamlarens överdel (B) på gräsupsamlarens underdel (C). Kontrollera att läget i styrningarna (1) är rätt.
- Tryck in bultarna (D) inifrån genom de avsedda öppningarna.
- Snäpp in gräsupsamlarens överdel (B) i gräsupsamlarens underdel med ett lätt tryck.
- Fäst gräsupsamlaren (⇒ 9.5).

8. Batteri och batteriladdare

8.1 Allmänt

Gräsklipparna **MA 339** och **MA 339 C** drivs med laddningsbara batterier.

Uteslutande högvärdiga **STIHL litiumjonbatterier** av typen "AP" används.

De ev. bifogade batterierna är optimalt anpassade till det avsedda användningsområdet, men även alla STIHL litiumjonbatterier (**AP 80**, **AP 115**, **AP 120**, **AP 160** ...) som finns i handeln kan användas.

Gräsklipparens elektronik utbyter data med batteriet som används och anpassar elmotorns effekt till motsvarande kapacitet.

8.2 Ansluta batteriladdare till elnät



- Sätt in elkontakten (1) i eluttaget (2).
- Efter anslutning av batteriladdaren till strömkällan genomförs ett självtest. Under detta arbetsmoment lyser LED-lampan (3) på batteriladdaren grönt i ca 1 sekund, därefter rött och slocknar sedan igen (⇒ 8.6).

8.3 Ta bort/sätta in batteri



- Öppna batterilådan och dra ut säkerhetskontakten (⇒ 9.1).



Ta bort batteri:

- Dra ut batteriet (1) uppåt.

Sätta in batteri:

- Sätt in batteriet (1) i batterilådan med ett lätt tryck, som bilden visar, och stäng locket.

8.4 Ladda batteri



- Ta bort batteriet ur batterilådan (⇒ 8.3).
- Anslut batteriladdaren till elnätet (⇒ 8.2).
- Skjut in batteriet (1) i batteriladdaren (2) till det första motståndet, tryck sedan in det till anslag. Gröna LED-lampor på batteriet och på batteriladdaren (3) signalerar en aktiv laddning.

- När batteriet är fulladdat, slocknar LED-lamporna på batteriet och batteriladdaren. Ta bort batteriet ur batteriladdaren och sätt in det i batterilådan (⇒ 8.3).

Laddning

Batteriladdaren identifierar batteritypen automatiskt och anpassar laddningen motsvarande.

Batterierna kyls under laddningen – med en fläkt hos snabbbladdaren (**AL 300**, **AL 500**), med rummets naturliga luftström hos standardladdaren (**AL 100**).

På batteriet visar LED-lampor laddningsförloppet (⇒ 8.5). När batteriet är fulladdat, stängs batteriladdaren av automatiskt och LED-lamporna på batteriet och batteriladdaren slocknar.

Laddningstiden är beroende av olika faktorer, som t.ex. batteritillstånd eller omgivningstemperatur, och kan därför avvika från den angivna laddningstiden (⇒ 19.).

Om ett varmt batteri sätts in i batteriladdaren förlängs ev. laddningstiden, eftersom batteriet måste kylas före laddningen.

8.5 LED-indikering på batteri



- Tryck på knappen (1), för att aktivera indikeringen – indikeringen slocknar automatiskt efter 5 sekunder.

LED-indikeringar:

Lysdioderna kan lysa eller blinka grönt resp. rött.

- LED-lampan lyser **grönt**.

 LED-lampan blinkar **grönt**.

 LED-lampan lyser **rött**.

 LED-lampan blinkar **rött**.

Gröna LED-lampor signalerar normal drift, röda LED-lampor visar en störning.

Vid laddning:

LED-lamporna visar laddningsförloppet genom att lysa och blinka.

Vid laddningen visas kapaciteten, som laddas för tillfället, med en grönt blinkande LED.

När laddningen är avslutad, stängs LED-lamporna av automatiskt.

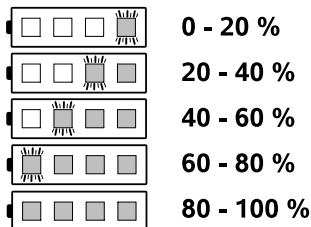

Under arbetet:

LED-lamporna visar laddningstillståndet genom att lysa och blinka.

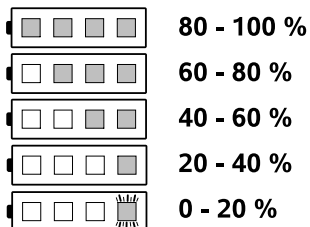

Störningar

En LED lyser rött

Vid laddning:

Batteriet är för varmt eller för kallt, för att laddningen ska kunna starta. Efter

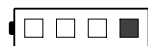

avsvalningsperioden resp. uppvärmningen av batteriet startar laddningen automatiskt.

Under arbetet:

Batteriet är för varmt. Maskinen stängs av – ta bort batteriet ur gräsklipparen och låt det svalna.

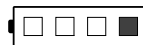

Fyra LED-lampor blinkar rött

Batteriet är defekt och måste bytas ut.

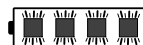

Tre LED-lampor lyser rött

Gräsklipparen är för varm – låt den svalna.



Tre LED-lampor blinkar rött

Gräsklipparen är defekt och måste kontrolleras av en servande fackhandel. VIKING rekommenderar en VIKING servande fackhandel.

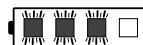

8.6 LED-indikering på batteriladdare



- LED-lampan (1) på batteriladdaren kan lysa grönt eller blinka rött.

Grönt ljus:

Batteriet laddas eller kyls för att sedan starta laddningen. Den gröna LED-lampan slocknar, så snart batteriet är fulladdat.

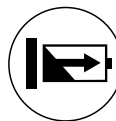

Rött blinkljus:

Laddningen kan inte starta.



Möjliga orsaker:

- Ingen elektrisk kontakt mellan batteriet och batteriladdaren – ta bort batteriet och sätt in det igen (⇒ 8.4).
- Batteriet defekt (⇒ 8.5).
- Batteriladdaren defekt – låt en servande fackhandel kontrollera batteriladdaren. VIKING rekommenderar en VIKING servande fackhandel.

9. Reglage

9.1 Säkerhetskontakt



Gräsklipparna **MA 339** och **MA 339 C** är utrustade med en säkerhetskontakt.

Maskinerna får endast tas i bruk om säkerhetskontakten sitter i rätt läge i batterilådan.

Säkerhetskontakten måste dras bort före transport, före underhåll och rengöring samt före kontroll av gräsklipparen.

Sätta i säkerhetskontakt:

- Öppna batterilådan (⇒ 9.2).
- Tryck in säkerhetskontakten (1) till anslag i sockeln (2) och stäng sedan batterilådan igen.

Dra ut säkerhetskontakt:

- Öppna batterilådan (⇒ 9.2).
- Dra ut säkerhetskontakten (1) ur sockeln (2) och förvara den åtskilt från gräsklipparen.

9.2 Batterilåda



Batterilådan måste alltid vara stängd under drift.

Öppna batterilåda:

- Tryck in hållarklacken (1) lite och fäll upp locket (2) bakåt.

Stänga batterilåda:

- Fäll ned locket (2) och se till att hållarklacken (1) snäpper in.

9.3 Ensidigt styrhandtag (MA 339 C)



Gräsklipparen **MA 339 C** är utrustad med ett inställbart teleskopstyrhandtag.



Risk för klämskador!

Genom att lossa snabbblåsspakarna kan styrhandtaget fällas ned resp. skjutas ihop. Håll därför alltid högst upp på styrhandtaget (1) med en hand, medan du öppnar snabbblåsspakarna.

1 Fälla ned styrhandtag:

Transportläge (för rengöring av maskinen, för platssparande transport och förvaring):

- Ställ styrhandtaget i lägsta läget.
- Håll styrhandtaget (1) med en hand och öppna snabbblåsspaken (2).
- Fäll ned styrhandtaget (1) framåt.
- Vid behov kan snabbblåsspaken (2) stängas och styrhandtaget fixeras i transportläge.

Arbetsposition (för att skjuta maskinen):

- Fäll upp styrhandtaget (1) bakåt och håll det med en hand.
- Stäng snabbblåsspaken (2).
- Snabbblåsspaken (2) måste vara åtdragen så mycket att den kan stängas helt och att styrhandtaget då är fast fixerat i styrkonsolen. Lossa snabbblåsspaken igen vid behov och skruva in resp. ut skruven (3).
- Ställ in styrhandtagets höjd.

2 Höjdinställning:

Höjden på teleskopstyrhandtaget kan ställas in steglöst:

- Håll styrhandtagets överdel (4) med en hand och öppna snabbblåsspaken (5).
- Dra ut styrhandtagets överdel (4) ur styrhandtagets underdel resp. skjut in den i styrhandtagets underdel och ställ in önskad höjd på styrhandtaget.
- Håll styrhandtagets överdel (4) med en hand och stäng snabbblåsspaken (5).
- Snabbblåsspaken (5) måste vara åtdragen så mycket att den kan stängas helt och att styrhandtagets överdel är fast fixerad i styrhandtagets underdel. Lossa snabbblåsspaken igen vid behov och vrid på räffelmuttern (6).

9.4 Dubbelsidigt styrhandtag (MA 339)



Risk för klämskador!

Genom att lossa vreden kan styrhandtagets överdel fällas ned. Håll därför alltid högst upp på styrhandtagets överdel (2) med en hand, medan du skruvar loss vreden.

Fälla ned styrhandtag:

Transportläge (för rengöring av maskinen, för platssparande transport och förvaring):

- Skruva loss vreden (1), tills de är fria och lätt kan flyttas fram och tillbaka, och fäll ned styrhandtagets överdel (2) framåt.

Arbetsposition (för att skjuta maskinen):

- Fäll upp styrhandtagets överdel (2) bakåt och håll den med en hand.
- Skruva åt vreden (1). Kontrollera att läget på kabelstyrningen (3) är rätt.

9.5 Gräsuppsamlare



Fästa:

- Öppna utkastluckan (1) och håll den så.
- Fäst gräsuppsamlaren (2) med hållarklackarna (3) i urtagen (4) på maskinens baksida.
- Stäng utkastluckan (1).

Lossa:

- Öppna utkastluckan (1) och håll den så.
- Lyft gräsuppsamlaren (2) och ta bort den bakåt.
- Stäng utkastluckan (1).

9.6 Central klipphöjdinställning



Fem olika klipphöjder mellan **30 mm** och **70 mm** kan ställas in.

Steg 1 = minsta klipphöjden

Steg 5 = största klipphöjden

Gräsklippare för Storbritannien:

Sex olika klipphöjder mellan **20 mm** och **70 mm** kan ställas in.

Steg S = minsta klipphöjden

Steg 5 = största klipphöjden



Den minsta klipphöjden bör endast användas på absolut jämna gräsmattor, för att undvika skador.

Ställa in klipphöjd:

- Tryck bort höjdställningsspaken (1) lite från gräsklipparen, tills låsklackarna (2) frigör spaken.
- **Större klipphöjd:**
Lyft gräsklipparen med höjdställningsspaken (1) (spaken flyttas framåt).
- **Mindre klipphöjd:**
Tryck ned gräsklipparen med höjdställningsspaken (1) (spaken flyttas bakåt).
- Tryck höjdställningsspaken (1) mot gräsklipparen, tills låsklackarna (2) greppar i spaken. Den valda klipphöjden kan avläsas på den främsta låsklacken (3).

10. Arbetsanvisningar

10.1 Allmänt

En vacker och tät gräsmatta får man genom att klippa ofta och hålla gräset kort.

Klipp inte gräset för kort i varmt och torrt klimat, eftersom gräsmattan annars bränns sönder av solen och ser mindre tilltalande ut!

En vass kniv ger en bättre klippbild än en slö. Därför bör den slipas regelbundet (VIKING servande fackhandel).

Klippkapacitet

Klippkapaciteten (batteriets användningstid) är beroende av gräsets egenskaper och den valda klipphöjden. Klippkapaciteten ökar med följande åtgärder:

- Klipp gräsmattan ofta.
- Öka klipphöjden.
- Reducera gånghastigheten.
- Låt gräsmattan torka upp före klippningen.

Vid behov kan dessutom extra STIHL litiumjonbatterier (extra tillbehör) köpas till.

10.2 Klippning i sluttningar

Av säkerhetsskäl bör gräsklipparen endast användas i sluttningar med en stigning upp till 25°. 25° (46,6 %) stigning motsvarar en vertikal lutning på 46,6 cm vid 100 cm horisontal längd.



10.3 Rätt belastning elmotor

Starta inte gräsklipparen i högt gräs resp. på den lägsta klipphöjden.

Gräsklipparen får inte belastas så att elmotorvarvtalet sjunker väsentligt.

Om varvtalet sjunker: Välj en högre klipphöjdställning och/eller reducera gånghastigheten.

10.4 Om kniven blockerar

Stäng av elmotorn omedelbart och dra ut säkerhetskontakten. Åtgärda sedan orsaken till störningen.

10.5 Termiskt överbelastningsskydd elmotor

Om elmotorn överbelastas under arbetet stänger det inbyggda, termiska överbelastningsskyddet automatiskt av elmotorn.

Orsaker till en överbelastning:

- Klippning i för högt gräs eller för lågt inställd klipphöjd
- För hög gånghastighet
- Otillräcklig rengöring av kylflötskanalen (insugsöppning)

Omstart

Efter en avkylningsperiod på upp till 10 minuter (beroende på omgivningstemperaturen) kan maskinen tas i bruk igen som vanligt (⇒ 12.).

11. Säkerhetsanordningar

11.1 Säkerhetskontakt

Elmotorn kan endast startas om säkerhetskontakten är isatt (⇒ 9.1).

11.2 Tvåhandsmanövrering

Elmotorn kan endast startas om startknappen trycks med den högra handen och hålls så samt om död mans greppet dras mot styrhandtaget med den vänstra handen.

11.3 Motorbroms

När död mans greppet släpps stannar kniven efter mindre än 3 sekunder.

En integrerad motorbroms gör att kniven stannar fortare.

12. Ta maskinen i bruk

12.1 Förberedande åtgärder



Risk för personskador!

Beakta säkerhetsanvisningarna i kapitlet "För din säkerhet" (⇒ 4.).

- Ladda batteriet (⇒ 8.4).
- Sätt i säkerhetskontakten (⇒ 9.1).

12.2 Starta gräsklippare



i Starta inte motorn i högt gräs resp. på den lägsta klipphöjden, eftersom detta medför att motorn blir mer svårstartad.

- Tryck på startknappen (1) och håll den så. Dra död mans greppet (2) mot styrhandtaget och håll det så.
- Startknappen (1) kan släppas igen när död mans greppet (2) har aktiverats.

12.3 Stänga av gräsklippare



- Släpp död mans greppet (1). Motor och kniv stannar efter en kort stund.

12.4 Mängdindikator



Gräsuppsamlaren är utrustad med en mängdindikator (1) på överdelen.

Luftströmmen, som skapas av knivens rotation och ser till att gräsuppsamlaren fylls, lyfter mängdindikatorn (2): Gräsuppsamlaren fylls med klippmaterial.

När gräsuppsamlaren fylls minskar luftströmmen och mängdindikatorn sjunker (3):

- Töm den fulla gräsuppsamlaren (⇒ 12.5).

12.5 Tömma gräsuppsamlare



- Stäng av motorn (⇒ 12.3) och lossa gräsuppsamlaren (⇒ 9.5).
- Öppna gräsuppsamlaren vid låsspärren (1) och fäll upp gräsuppsamlarens överdel (2).
- Håll i handtagen på gräsuppsamlarens överdel (3) och på gräsuppsamlarens underdel (4), och töm gräsuppsamlaren, som bilden visar.

13. Underhåll

13.1 Allmänt



Risk för personskador

Beakta säkerhetsanvisningarna i kapitlet "För din säkerhet" (⇒ 4.).



Dra alltid ut säkerhetskontakten före allt arbete på gräsklipparen (⇒ 9.1).

Årligt underhåll genom servande fackhandel:

Gräsklipparen bör kontrolleras av en servande fackhandel en gång om året. VIKING rekommenderar en VIKING servande fackhandel.

13.2 Göra rent maskinen



Underhållsintervall: Efter varje användning

- Ta bort batteriet (⇒ 8.3).
- Lossa gräsuppsamlaren (⇒ 9.5).



Risk för personskador!

Ställ gräsklipparen på ett fast, vågrätt och jämnt underlag innan den tippas. Maskinen kan välta vid arbeten i rengöringsposition. Stå alltid vid sidan av maskinen. Arbeta inte framför eller bakom gräsklipparen.

Rengöringsposition MA 339 C:

- Fäll ned det ensidiga styrhandtaget (⇒ 9.3).

- Lyft utkastluckan (1), tippa gräsklipparen och ställ den på styrkonsolen (2).

- Låt styrhandtaget (3) ligga på marken och fixera det i detta läge med snabbblåsspaken (4).

Rengöringsposition MA 339:

- Fäll ned det dubbelsidiga styrhandtaget (⇒ 9.4).
- Tippa gräsklipparen och ställ den på styrhandtagets underdelar (5).

Anvisningar om rengöring:

Rengör maskinen noggrant efter varje användning. Bra skötsel skyddar maskinen mot skador och förlänger livslängden.

Rengör kylluftskanalen (insugsöppning) mellan motorkåpan och kåpans underdel från smuts, för att garantera en tillräcklig kylning av motorn.

Rengör kniven.

Rengör gräsklipparens undersida med en borste och vatten. Lossa först fastsittande gräsrester i kåpan och utkastschaktet med en träpinne.

Rikta aldrig en vattenstråle mot motordelar, tätningar, lagerställen och elektriska komponenter som batterier eller strömbrytare. Detta skulle leda till dyra reparationer.

Om föroreningar inte går bort med vatten, en borste eller en trasa, rekommenderar VIKING användningen av ett specialrengöringsmedel (t.ex. STIHL specialrengöring).

13.3 Elmotor och hjul

Elmotorn är underhållsfri.

Hjulens lager är underhållsfria.

13.4 Batteri

Underhållsintervall: Före varje användning

Kontrollera med en avsyning att batteriet är oskadat. Batterier med synliga skador (t.ex. sprickor eller vätska som kommer ut) får inte användas.

13.5 Batteriladdare

Underhållsintervall: Före varje användning

Kontrollera anslutningskabeln beträffande skador och håll kylflänsarna fria från smuts.

13.6 Underhåll av kniv



Underhållsintervall: Före varje användning

- Tippa upp gräsklipparen i rengöringsposition (⇒ 13.2).
- Rengör kniven (1) och kontrollera om den är skadad (hack eller sprickor) eller sliten, och byt vid behov.
- Kontrollera knivtjockleken på minst 5 ställen med ett skjutmått (2). Den minsta knivtjockleken gäller även vid knivens vingar.
- Lägg linjalen (3) mot knivens främre kant och mät slipningen.

Slitagegräns:

Knivtjockleken måste vara minst **1,6 mm** på varje ställe.

Enggen får slipas ned max. **5 mm**.

Om inte den bifogade kniven har monterats på gräsklipparen, utan t.ex. bioklippkniven som finns att få som tillbehör, gäller en annan slitagegräns (se bruksanvisningen **Kit 339**).



Risk för personskador!

En utsliten eller skadad kniv kan gå av och orsaka allvarliga personskador. Följ därför alltid anvisningarna om underhåll av kniven.

Gräsklipparen får inte tas i bruk med skadade eller utslitna delar på knivenheten (som består av kniv, knivskruv och knivfäste).

Knivarna slits ut olika mycket beroende på var de används och under hur lång tid. Om maskinen används på sandig mark resp. ofta under torra förhållanden utsätts kniven för kraftigare påfrestningar och slits ut mycket snabbare.

Byt alltid ut knivskruven (4) tillsammans med kniven.

13.7 Demontera och montera kniv



 Använd en passande sexkanthylsa (22 mm) för losstagningen resp. åtdragningen, för att undvika skador på knivskruven.

Demontering:

- Använd en lämplig träbit (1) för att hålla emot kniven (2).
- Skruva loss knivskruven (3) och ta bort kniven (2).

2 Montering:



Risk för personskador!

Kniven (2) får endast monteras som bilden visar. Klackarna (6) måste peka nedåt och knivens uppböjda vingar uppåt.

Det föreskrivas
åtdragningsmomentet för
knivskruvarna på **10 - 15 Nm** måste
följas exakt, eftersom
klippverktygets säkra fastsättning
är beroende av detta. Säkra
dessutom knivskruven (18) med
Loctite 243.

- Rengör knivens anliggningsyta och knivbussningen.
- Kniven (2) monteras med de uppböjda kanterna uppåt. Hållarklackarna (4) måste placeras i knivens hål (5).
- Använd en lämplig träbit (1) för att hålla emot kniven (2).
- Dra åt knivskruven (3) med ett åtdragningsmoment på **10 - 15 Nm**.

13.8 Slipa kniv



Risk för personskador!

Kontrollera kniven beträffande skador före monteringen. Kniven måste bytas ut, om hack eller sprickor är synliga, om eggarna har slipats ned mer än 5 mm eller om kniven är tunnare än 1,6 mm på ett ställe (⇒ 13.6).

VIKING rekommenderar att en fackman slipar kniven. Vid en felaktigt slipad kniv (fel vinkel, obalans osv.) påverkas maskinens funktion negativt.

Anvisningar för slipning:

- Demontera kniven (⇒ 13.7).

- Kyl kniven under slipningen, t.ex. med vatten. Blåfärgning får inte uppstå, eftersom detta försämrar knivens hållfasthet.
- Slipa kniven jämnt, för att förhindra vibration pga obalans.
- Slipvinkeln måste vara 30°.
- Ta bort graden på eggen efter slipningen med ett fint slippapper vid behov.

13.9 Förvaring (vinteruppehåll)

Förvara gräsklippare:



Dra ut säkerhetskontakten och ta bort batteriet.

Förvara säkerhetskontakten åtskilt från gräsklipparen och utom räckhåll för obehöriga personer, särskilt barn.

Förvara gräsklipparen i ett torrt, slutet och dammfritt utrymme. Se till att den skyddas mot obehörig användning (t.ex. av barn).

Förvara alltid gräsklipparen i säkert bruksskick, fäll ned styrhandtaget vid behov.

Se till att alla muttrar, bultar och skruvar är hårt åtdragna, byt ut riskhänvisningar och varningsanvisningar på maskinen som blivit oläsliga, kontrollera hela maskinen beträffande slitage eller skador. Byt ut utslitna eller skadade delar.

Eventuella störningar på maskinen ska alltid åtgärdas innan förvaring.

Beakta följande punkter vid en längre tids uppställning av gräsklipparen (vinteruppehåll):

- Rengör noggrant alla yttre delar på maskinen.

- Olja resp. fetta in alla rörliga delar.

Förvara batterier:

Ta bort batteriet ur batterilådan eller ur batteriladdaren och förvara det i ett torrt, slutet och dammfritt utrymme. Se till att batterierna skyddas mot obehörig användning (t.ex. av barn).

Förvara inte reservbatterier oanvända – använd dem växelvis.

Förvara batterierna vid +10 °C till +20 °C och med ett laddningstillstånd på ca 30 % för att uppnå en optimal livslängd.

Förvara batteriladdare:

Ta bort batteriet och dra ut elkontakten.

Förvara batteriladdaren i ett torrt, slutet och dammfritt utrymme. Se till att den skyddas mot obehörig användning (t.ex. av barn).

14. Transport

14.1 Bära och fästa gräsklippare



Risk för personskador!

Beakta säkerhetsanvisningarna i kapitlet "För din säkerhet" (⇒ 4.).



Dra alltid ut säkerhetskontakten före allt arbete på gräsklipparen (⇒ 9.1).

Transportera litiumjonbatterier med yttersta försiktighet (⇒ 4.2).

Bära maskinen:

- Lyft gräsklipparen alltid i transporthandtagen (1, 2). Se till att kroppen, särskilt fötter och ben, alltid befinner sig på ett säkert avstånd från kniven.
- Bär gräsklipparen, med båda händerna, med en hand i det övre transporthandtaget (2) och med den andra handen i det nedre transporthandtaget (1)

eller

- bär gräsklipparen med en hand i det övre transporthandtaget (2).

Binda fast maskinen:

- Säkra gräsklipparen på lastytan med lämpliga fästansordningar.
- Fäst rep resp. band i handtagen (1, 2).

15. Minimera slitage och förhindra skador

Beakta följande viktiga anvisningar för att förhindra skador eller överdrivet slitage på din VIKING maskin:

1. Förslitningsdelar

Många av VIKING maskinens delar är utsatta för normalt slitage även om den används i enlighet med anvisningarna och måste bytas ut i tid beroende på användningens typ och längd.

Dit hör bl.a.:

- Kniv
- Gräsuppsamlare
- Batteri

2. Följ alltid anvisningarna i denna bruksanvisning

Användning, underhåll och förvaring av VIKING maskinen måste ske omsorgsfullt, på det sätt som beskrivs i denna bruksanvisning. Användaren är själv ansvarig för alla skador som orsakas av att säkerhets-, användnings- och underhållsanvisningarna ej beaktas.

Detta gäller särskilt vid:

- felaktig elanslutning (spänning).
- förändringar av produkten som inte har godkänts av VIKING.
- användning av verktyg eller tillbehör på maskinen, som inte är godkända, inte är lämpliga eller är kvalitativt mindervärdiga.
- ej avsedd användning av produkten.
- användning av produkten för sport- eller tävlingsändamål.
- följdskador som orsakas av att produkten har använts med defekta komponenter.

3. Underhåll

Alla arbeten som beskrivs i avsnittet "Underhåll" måste genomföras regelbundet.

Om användaren inte kan genomföra detta underhåll själv ska det utföras av en servande fackhandel.

VIKING rekommenderar att underhåll och reparation endast utförs av en VIKING servande fackhandel.

En VIKING servande fackhandel får regelbundna erbjudanden om vidareutbildning och innehar teknisk information.

Om dessa arbeten inte utförs föreligger risk för skador som användaren är ansvarig för.

Hit räknas bl.a.:

- skador på drivmotorn pga otillräcklig rengöring av kylflötskanalen (insugsöppning).
- korrosions- och andra följdskador orsakade av en felaktig förvaring.
- skador på maskinen pga användningen av kvalitativt mindervärdiga reservdelar.
- skador pga att underhåll inte genomförts inom rätt tid eller har genomförts på ett felaktigt sätt resp. pga att underhåll och reparation ej har utförts av en servande fackhandel.

16. Miljöskydd



Gräsklipp hör inte hemma bland soporna, utan bör komposteras.

Förpackningar, maskin och tillbehör är tillverkade av återvinningsbart material och ska sluthanteras därefter.

Sorterad och miljövänlig sluthantering av materialrester gagnar återanvändningen av återvinningsbart avfall. Därför ska maskinen lämnas till materialinsamlingen efter att dess normala livslängd har uppnåtts. Beakta uppgifterna i kapitlet "Sluthantering" (⇒ 4.8) vid sluthanteringen.

Kontakta en återvinningsstation eller en servande fackhandel för mer information om hur avfallsprodukter ska sluthanteras på ett fackmannamässigt sätt.



Sluthantera avfall som batterier på ett fackmannamässigt sätt. Beakta de lokala föreskrifterna.

Kasta inte batterierna bland hushållsavfallet, utan lämna

tillbaka dem till fackhandeln eller till en återvinningsstation.

Kontakta en återvinningsstation eller en servande fackhandel för mer information om hur avfallsprodukter ska sluthanteras på ett fackmannamässigt sätt. VIKING rekommenderar en VIKING servande fackhandel.

16.1 Återtagandeplikt

Vi förpliktar oss att återta våra miljömärkta maskiner efter avslutad användning.

Returen genomförs av oss eller av angivet företag, på vårt uppdrag.

Maskiner/komponenter återförs till återvinning eller förädling enligt gällande lagstiftning.

17. Vanliga reservdelar

Kniv

6320 702 0130

Knivskruv

6310 710 2800

STIHL batteri

Din VIKING servande fackhandel har motsvarande beställningsinformation.



Fästena för kniven (t.ex. knivskruv) måste bytas ut vid knivbyte resp. knivmontering. Reservdelar finns att få via en VIKING servande fackhandel.

18. Tillverkarens CE-konformitetsdeklaration

Vi,

VIKING GmbH
Hans Peter Stihl-Straße 5
A 6336 Langkampfen/Kufstein

förklarar att maskinen

Gräsklippare, handstyrd med batteridrivning (MA)

Fabrikat: VIKING
Typ: MA 339.0
MA 339.0 C

Modellnummer 6320
och

Batteriladdare

Fabrikat: STIHL
Typ: AL 100
AL 300
AL 500
Modellnummer 4850

stämmer överens med följande EG-riktlinjer:

2000/14/EC, 2002/96/EC, 2004/108/EC, 2006/42/EC, 2006/66/EC, 2011/65/EC

Produkterna är utvecklade enligt följande normer:

EN 60335-1, EN 60335-2-29,
EN 60335-2-77

Förfarande för konformitetsbedömning:
Bilaga VIII (2000/14/EC)

Deltagandes namn och adress:

TÜV Rheinland LGA Products GmbH
Tillystraße 2
D-90431 Nürnberg

Sammanställning och förvaring av tekniska dokument:
Johann Weiglhofer
VIKING GmbH

Tillverkningsår och serienummer finns på maskinens typskylt.

Uppmätt ljudnivå:
89,1 dB(A)

Garanterad ljudnivå:
90 dB(A)

Langkampfen,
2015-01-02 (ÅÅÅÅ-MM-DD)
VIKING GmbH

Weiglhofer

Områdeschef inom forskning och produktutveckling

19. Tekniska data

Batteri:

Typ Litiumjon
Maskinen kan drivas med STIHL batterier av typen AP.
Maskinens användningstid är beroende av batteriets energi (t.ex. 160 Wh vid AP 160).

Batteriladdare AL 100
Batteriladdare AL 300
Batteriladdare AL 500:

Nätspänning 220–240 V
Frekvens 50 Hz

Batteriladdare AL 100
Batteriladdare AL 300
Batteriladdare AL 500:

Skyddsklass	II
Skyddstyp	IP20
Tillåtet temperatur- område	
laddningsström	+5°C till +40°C

Batteriladdare AL 100:

Nominell strömstyrka	0,6 A
Effekt	75 W
Laddningsström	1,6 A
Vikt	0,8 kg
Laddningstid för AP 115:	
- till 80 % kapacitet	110 min
- till 100 % kapacitet	140 min
Laddningstid för AP 120:	
- till 80 % kapacitet	120 min
- till 100 % kapacitet	140 min
Laddningstid för AP 160:	
- till 80 % kapacitet	150 min
- till 100 % kapacitet	165 min

Batteriladdare AL 300:

Nominell strömstyrka	2 A
Effekt	320 W
Laddningsström	6,5 A
Vikt	1,2 kg
Laddningstid för AP 115:	
- till 80 % kapacitet	25 min
- till 100 % kapacitet	55 min
Laddningstid för AP 120:	
- till 80 % kapacitet	30 min
- till 100 % kapacitet	60 min
Laddningstid för AP 160:	
- till 80 % kapacitet	35 min
- till 100 % kapacitet	60 min

Batteriladdare AL 500:

Nominell strömstyrka	2,6 A
Effekt	570 W
Laddningsström	12 A
Vikt	1,2 kg
Laddningstid för AP 115:	
- till 80 % kapacitet	20 min
- till 100 % kapacitet	25 min
Laddningstid för AP 120:	
- till 80 % kapacitet	30 min
- till 100 % kapacitet	60 min
Laddningstid för AP 160:	
- till 80 % kapacitet	35 min
- till 100 % kapacitet	60 min

MA 339.0 / MA 339.0 C:

Modellnummer	6320
Motor, typ	Elmotor
Tillverkare	Domel
Typ	EC-motor
Spänning	36 V
Effekt	600 W
Skyddsklass	III
Skyddstyp	IPX 0*
Klippanordning	Knivbalk
Klippbredd	37 cm
Varvtal	
klippanordning	3100 varv/min
Drivning knivbalk	permanent
Åtdragningsmoment	
knivskruv	10–15 Nm
Hjul-ø fram	150 mm
Hjul-ø bak	180 mm
Gräsuppsamlare	40 l
Klipphöjd	30–70 mm
Klipphöjd (endast för Storbritannien)	20–70 mm

MA 339.0 / MA 339.0 C:

Enligt riktlinje 2000/14/EC:	
Garanterad ljudnivå	
L _{WA}	90 dB(A)
Enligt riktlinje 2006/42/EC:	
Ljudtrycksnivå på arbetsplats L _{pA}	77 dB(A)
Tolerans K _{pA}	1 dB(A)

* Skyddsmålet IPX 1 uppnås genom användningen av lämpliga komponenter.

MA 339.0:

Angivet vibrationsvärde enligt EN 12096:	
Uppmätt värde a _{hw}	0,63 m/s ²
Tolerans K _{hw}	0,32 m/s ²
Mätning enligt EN 20643	
L/B/H	122/42/107 cm
Vikt (utan batteri)	12 kg

MA 339.0 C:

Angivet vibrationsvärde enligt EN 12096:	
Uppmätt värde a _{hw}	1,02 m/s ²
Tolerans K _{hw}	0,51 m/s ²
Mätning enligt EN 20643	
L/B/H	128/42/107 cm
Vikt (utan batteri)	13 kg

Transportera STIHL batterier:

STIHL batterierna uppfyller förutsättningarna i FN-manualen ST/SG/AC.10/11/rev.5 del III, underkapitel 38.3.

Användaren kan vid vägtransport ta med STIHL batterierna till maskinens arbetsplats utan ytterligare ålägganden.

Beakta föreskrifterna i respektive land vid luft- eller sjötransport.

För ytterligare transportanvisningar, se www.stihl.com/safety-data-sheets

REACH:

REACH betecknar en EG-förordning för registrering, utvärdering och godkännande av kemikalier. Information om hur REACH-förordningen (EG) nr 1907/2006 uppfylls, se www.stihl.com/reach

20. Felsökning

✘ kontakta ev. en servande fackhandel, VIKING rekommenderar en VIKING servande fackhandel.

Störning:

Motorn startar inte

Möjlig orsak:

- Batteriet inte fulladdat (på batteriet blinkar en grön LED)
- Batteriet felinsatt
- Säkerhetskontakten inte isatt
- Startknappen inte tryckt
- Motorn är överbelastad pga för högt eller för fuktigt gräs
- Motorskyddet aktiverat
- Batteriet för kallt/för varmt (på batteriet lyser en röd LED)
- Gräsklipparen för varm (på batteriet lyser tre röda LED-lampor)
- Fukt i maskinen och/eller batteriet
- Klipphuset är igensatt
- Säkringen i säkerhetskontakten defekt
- Maskinen defekt (på batteriet blinkar tre röda LED-lampor)

Åtgärd:

- Ladda batteriet (⇒ 8.4)
- Sätt in batteriet i batterilådan (⇒ 8.3)
- Sätt i säkerhetskontakten (⇒ 9.1)
- Tryck på startknappen (⇒ 12.2)

- Starta inte motorn i högt gräs, anpassa klipphöjden (⇒ 9.6)
- Låt maskinen svalna (⇒ 10.5)
- Värm batteriet resp. låt det svalna (⇒ 8.4)
- Ta bort batteriet ur batterilådan och torka det. Rengör resp. torka batterilådan (⇒ 8.3)
- Rengör klipphuset (⇒ 13.2)
- Byt säkerhetskontakten (✘)

Störning:

Elmotorn stängs av under drift

Möjlig orsak:

- Batteriet eller maskinens elektronik för varma
- Elektrisk störning
- Batteriet inte fulladdat
- Säkerhetskontakten felinsatt
- Maskinen är överbelastad pga klippning i för högt eller för fuktigt gräs
- Defekt i gräsklipparen

Åtgärd:

- Ta bort batteriet ur batterilådan. Låt gräsklipparen och batteriet svalna (⇒ 8.3)
- Ta bort batteriet ur batterilådan och sätt in det igen (⇒ 8.3)
- Ladda batteriet (⇒ 8.4)
- Sätt i säkerhetskontakten (⇒ 9.1)
- Anpassa klipphöjden och klippastigheten till rådande klippförhållanden (⇒ 9.6)
- Reparera gräsklipparen (✘)

Störning:

Kraftig vibration under drift

Möjlig orsak:

- Knivskruven är lös
- Kniven är inte balanserad

Åtgärd:

- Dra åt knivskruven (⇒ 13.7)

- Slipa (balansera) eller byt ut kniven (⇒ 13.8)

Störning:

Oren klippning, gräsmattan blir gul

Möjlig orsak:

- Kniven är slö eller utsliten
- Gånghastigheten är för hög i förhållande till klipphöjden

Åtgärd:

- Slipa eller byt ut kniven (⇒ 13.8)
- Reducera gånghastigheten och/eller välj rätt klipp höjd (⇒ 9.6)

Störning:

Svårstartad eller elmotorns effekt för svag

Möjlig orsak:

- Batteriet urladdat
- Klippning i för högt eller för fuktigt gräs
- Klipphuset är igensatt
- Kniven är slö eller utsliten

Åtgärd:

- Ladda batteriet (⇒ 8.4)
- Anpassa klipphöjden och klippastigheten till rådande klippförhållanden (⇒ 9.6)
- Rengör klipphuset (⇒ 13.2)
- Slipa eller byt ut kniven (⇒ 13.8)

Störning:

Utkastkanalen igensatt

Möjlig orsak:

- Kniven är utsliten
- Klippning i för högt eller för fuktigt gräs

Åtgärd:

- Byt ut kniven (⇒ 13.7)
- Anpassa klipphöjden och klippastigheten till rådande klippförhållanden (⇒ 9.6)

Störning:

Driftstiden för kort

Möjlig orsak:

- Batteriet inte fulladdat
- Klippning i för högt eller för fuktigt gräs
- Klipphuset är igensatt
- Kniven är slö eller utsliten
- Batteriet har uppnått resp. överskridit maximal livslängd

Åtgärd:

- Ladda batteriet (⇒ 8.4)
- Anpassa klipphöjden och klippastigheten till rådande klippförhållanden (⇒ 9.6)
- Rengör klipphuset (⇒ 13.2)
- Slipa eller byt ut kniven (⇒ 13.8)
- Kontrollera batteriet och byt vid behov (✘)

Störning:

Batteriet laddas inte fastän LED-lampan på batteriladdaren lyser grönt

Möjlig orsak:

- Batteriet för kallt/för varmt (på batteriet lyser en röd LED)

Åtgärd:

- Värm batteriet resp. låt det svalna (⇒ 8.4). Använd batteriladdaren alltid i ett slutet och torrt utrymme, och inom ett temperaturområde på +5 °C till +40 °C.

Störning:

Batteriet laddas inte, ingen LED lyser

Möjlig orsak:

- Ingen elektrisk kontakt mellan batteriladdaren och batteriet

- Fel på batteriladdarens strömförsörjning

Åtgärd:

- Ta bort batteriet ur batterilådan och sätt in det igen (⇒ 8.3)
- Anslut batteriladdaren till elnätet (⇒ 8.2)
- Kontrollera elnätet
- Kontrollera batteriladdaren och byt vid behov (✘)

Störning:

LED-lampan på batteriladdaren blinkar rött

Möjlig orsak:

- Ingen elektrisk kontakt mellan batteriladdaren och batteriet
- Batteriet defekt (4 LED-lampor på batteriet blinkar rött i ca 5 sekunder)
- Batteriladdaren defekt

Åtgärd:

- Ta bort batteriet ur batterilådan och sätt in det igen (⇒ 8.3)
- Kontrollera batteriet och byt vid behov (✘)
- Kontrollera batteriladdaren och byt vid behov (✘)

21. Serviceschema

21.1 Överlämningsbekräftelse

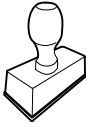
Modell: _____
Serienummer: <input type="text"/> <input type="text"/> <input type="text"/> <input type="text"/> <input type="text"/> <input type="text"/> <input type="text"/> <input type="text"/> <input type="text"/> <input type="text"/>
Datum: <input type="text"/> <input type="text"/> <input type="text"/> <input type="text"/> <input type="text"/> <input type="text"/>

Nästa service
Datum: <input type="text"/> <input type="text"/> <input type="text"/> <input type="text"/> <input type="text"/> <input type="text"/>

21.2 Servicebekräftelse



Överlämna denna bruksanvisning till din VIKING servande fackhandel vid underhåll.

Denna bekräftar i de förtryckta fälten att servicearbetena har genomförts.

Service utförd den

Datum för nästa service

Arvoisa asiakas

Kiitos, että valitsit Vikingin laatutuotteen.

Tämä tuote on valmistettu nykyaikaisimmilla valmistusmenetelmillä ja laajaa laadunvarmistusta käyttäen. Tavoitteemme olemme saavuttaneet kuitenkin vasta, kun asiakkaamme on tyytyväinen käyttämäänsä tuotteeseen.

Jos haluat lisätietoja tuotteesta, käänny palvelevan VIKINGin ammattiliikkeen tai suoraan myyntiosastomme puoleen.

Mukavia hetkiä VIKINGin parissa toivottaa



Dr. Peter Pretzsch

Liikkeenjohto

1. Sisällysluettelo

Tätä käyttöopasta koskevia tietoja	212	Mono-työntöaisa (MA 339 C)	221
Yleistä	212	Kaksoisaisa (MA 339)	221
Maaversiot	212	Ruohonkeruusäiliö	222
Käyttöoppaan lukuohjeet	212	Leikkuukorkeuden keskussääätö	222
Laitekuvaus	213	Työskentelyohjeita	222
Turvallisuutesi vuoksi	213	Yleistä	222
Yleistä	213	Ruohonleikkuu rinteissä	222
Akku	214	Sähkömoottorin oikea kuormittaminen	222
Latauslaite	214	Leikkuuterän jumiutuminen	222
Kuljetus	215	Sähkömoottorin lämpölikuormitus suojaus	223
Valmistelut	215	Turvallitteet	223
Työskentely ruohonleikkurilla	215	Turvapistoke	223
Huolto, puhdistus, korjaukset ja säilytys	217	Kaksikätkäinen käyttö	223
Hävittäminen	217	Moottorin pysäytysjarru	223
Kuvasymbolien selitykset	218	Laitteen käyttöönnotto	223
Toimitussisältö	218	Valmistelut	223
Laitteen valmistelu käyttöä varten	218	Ruohonleikkurin käynnistys	223
Yleistä	218	Ruohonleikkurin pysäytys	223
Mono-työntöaisan asennus (MA 339 C)	218	Täyttömäärän osoitin	223
Kaksoisaisan asennus (MA 339)	219	Ruohonkeruusäiliön tyhjennys	223
Ruohonkeruusäiliön kokoaminen	219	Huolto	224
Akku ja latauslaite	219	Yleistä	224
Yleistä	219	Laitteen puhdistus	224
Latauslaitteen liittäminen sähköverkkoon	219	Sähkömoottori ja pyörät	224
Akun poistaminen ja asennus	219	Akku	224
Akun lataaminen	219	Latauslaite	224
LED-näyttö akussa	220	Leikkuuterän huolto	224
LED-näyttö latauslaitteessa	220	Leikkuuterän irrotus ja asennus	225
Hallintalaitteet	221	Leikkuuterän teroitus	225
Turvapistoke	221	Säilytys (talvisäilytys)	225
Akkukotelo	221	Kuljetus	226
		Ruohonleikkurin kantaminen ja kiinnittäminen	226
		Kulumisen minimointi ja vaurioiden ehkäisy	226

Ympäristönsuojelu	227
Takaisinottoositoumus	227
Varaosat	227
Valmistajan CE-vaatimustenmukaisuusvakuutus	227
Tekniset tiedot	228
Vianetsintä	229
Huolto-ohjelma	231
Luovutustodistus	231
Huoltotodistus	231

2. Tätä käyttöopasta koskevia tietoja

2.1 Yleistä

Tämä käyttöopas on EY-direktiivin 2006/42/EC mukainen valmistajan **alkuperäiskäyttöopas**.

VIKING pyrkii jatkuvasti kehittämään tuotevalikoimaansa ja siksi pidämme oikeuden toimitussisällön muotoa, tekniikkaa ja varustusta koskeviin muutoksiin.

Tämän vuoksi tässä käyttöoppaassa julkaistujen tietojen ja kuvien pohjalta ei voi esittää mitään vaateita.

2.2 Maaversiot

VIKING toimittaa latauslaitteet toimitukseen mukaan erilaisilla pistokkeilla ja katkaisimilla varustettuna.

Kuvissa olevissa latauslaitteissa on europistokkeet. Toisenlaisilla pistokkeilla varustetut laitteet liitetään verkkoon vastaavasti.

2.3 Käyttöoppaan lukuohjeet

Laitteen käsittelyvaiheet on selostettu kuvien ja tekstien avulla.

Kaikki laitteeseen kiinnitetyt kuvasymbolit on selitetty tässä käyttöoppaassa.

Katselusuunta:

Katselusuunta, kun käyttöoppaassa lukee "**vasen**" ja "**oikea**":

Käyttäjän seisoo koneen takana ja katsoo ajosuuntaan.

Kappaleviite:

Viittaukset lisätietoja sisältäviin kappaleisiin on merkitty nuolella. Alla on esimerkki viittauksesta kappaleeseen: (⇒ 2.1)

Tekstikohtien merkintä:

Erilaiset tekstikohdat on erotettu toisistaan merkitsemällä ne erilaisin luettelomerkein seuraavissa esimerkeissä kuvatulla tavalla.

Käsittelyvaiheet, jotka vaativat käyttäjän toimia:

- Avaa ruuvitaltalla ruuvi (1) ja kytke vipu (2) ...

Yleiset luettelot:

- tuotteen käyttö urheilutapahtumissa tai kilpailuissa

Varoituksia tai lisäohjeita sisältävät tekstit:

Varoituksia tai lisäohjeita sisältävät tekstit on merkitty seuraavassa kuvatuilla symboleilla, jotta ne erottuvat selkeästi muista ohjeista:



Vaara!

Onnettomuusvaara, josta voi aiheutua vakavia henkilövahinkoja. Laitteen käytössä on ehdottomasti noudatettava tai vältettävä tiettyjä toimenpiteitä.



Varoitus!

Henkilövahinkojen vaara. Laitteen käytössä on noudatettava kyseessä olevan kohdan ohjeita henkilövahinkojen välttämiseksi.



Varo!

Pienten vammojen ja esinevahinkojen vaara, joka voidaan välttää ohjeita noudattamalla.



Ohje

Tietoja laitteen oikeasta käytötavasta ja virheellisen käytön välttämisestä.

Tekstit, joissa on kuvaviittauksia:

Laitteen käyttöä havainnollistavat kuvat ovat käyttöoppaan alussa.

Kamerasymboli toimii linkkinä kuvasivuilla olevien kuvien ja niitä vastaavien tekstikohtien välillä.



3. Laitekuvaus



- 1 Työntöaisan yläosa
- 2 Työntöaisan alaosa
- 3 Runko
- 4 Moottorisuojus
- 5 Takapyörä
- 6 Etupyörä
- 7 Ruohonkeruusäiliö
- 8 Ylempi kuljetuskahva
- 9 Alempi kuljetuskahva
- 10 Poistoluukku
- 11 Kiristyskahva
- 12 Pikakiristin
- 13 Pikakiristin
- 14 Moottorin pysäytysvipu
- 15 Korkeudensäätövipu
- 16 Käynnistysnappi
- 17 Tyyppikilpi
- 18 Kansi
- 19 Turvapistoke
- 20 Akku
- 21 Latauslaite

4. Turvallisuutesi vuoksi

4.1 Yleistä



Noudata ehdottomasti näitä turvamääräyksiä ruohonleikkurilla työskennellessä.



Lue käyttöopas kokonaan läpi ennen ensimmäistä käyttökertaa ja säilytä se myöhempää käyttöä varten.

Perehdy laitteen säätötoimintoihin ja oikeaan käyttöön.

Pyydä myyjää tai muuta asiantuntijaa opastamaan laitteen käyttöön ennen ensimmäistä käyttökertaa.

Ruohonleikkurin käyttö on kiellettyä alkoholin, reaktiokykyä rajoittavien lääkkeiden tai huumaavien aineiden vaikutuksen alaisena.

Älä käytä ruohonleikkuria, kun ihmisiä, erityisesti lapsia, tai eläimiä on lähietäisyydellä.

Laitteen käyttäjä on vastuussa sivullisille tai heidän omaisuudelleen aiheutuneista vahingoista.

Lainaa tai anna laite vain sellaisten henkilöiden käyttöön, jotka tuntevat tämän mallin ja osaavat käyttää sitä. Muista aina antaa käyttöopas mukaan.

Huomio – onnettomuusvaara!

Ruohonleikkuri on tarkoitettu vain yksityiskäyttöön ja ruohonleikkuuseen. Muunlainen käyttö on kielletty ja voi olla vaarallista tai johtaa laitteen vaurioitumiseen.

Käyttäjän loukkaantumisvaaran takia ruohonleikkuria ei saa käyttää esimerkiksi seuraavasti (luettelo ei ole täydellinen):

- pensaiden ja pensasaitojen viimeistelyyn
- köynnöskasvien leikkuuseen
- ruohokattojen leikkuuseen
- kävelyteiden puhdistamiseen (roskien imeminen tai puhaltaminen, lumen lintoaminen)

- puiden ja pensaiden leikkuujätteiden silppuamiseen tai hakettamiseen
- maanpinnan epätasaisuuksien (esimerkiksi myyräkäytävien) tasoittamiseen
- leikkuujätteen kuljettamiseen (paitsi asiaankuuluvassa ruohonkeruusäiliössä).

Huomio – onnettomuusvaara!

Laitteessa saa käyttää vain lisävarusteita, joita VIKING toimittaa tai joiden asennus tähän laitteeseen on hyväksytty. Laitteeseen ei saa myöskään tehdä mitään muutoksia.

Käyttö julkisissa paikoissa, puistoissa, urheilukentillä, kadunvarsilla ja maa- ja metsätalousyrityksissä edellyttää erityistä varovaisuutta.



Huomio! Tärinä voi aiheuttaa terveyshaittoja!

Liiallinen tärinärasitus voi aiheuttaa verenkierto- tai hermovaurioita, etenkin verenkiertohäiriöistä kärsiville henkilöille. Käänny lääkärin puoleen, jos saat oireita, joiden syynä saattaa olla tärinä. Tällaisia oireita, jotka esiintyvät useimmiten sormissa, käsissä tai käden nivelissä, ovat seuraavat (luettelo ei ole täydellinen):

- tunnottomuus
- kivut
- lihasteikkous
- ihon värimuutokset
- epämiellyttävä kutina.

Tämän laitteen käyttö on aina kielletty lapsilta, fyysisesti, aistillisesti tai henkisesti rajoitteisilta tai puutteellisen kokemuksen ja/tai tiedon omaavilta henkilöiltä sekä henkilöiltä, jotka eivät ole perehtyneet käyttöohjeisiin.

Älä koskaan anna lasten tai alle 16-vuotiaiden nuorten käyttää laitetta. Käyttäjän alaikäraja voi olla säädetty paikallisissa määräyksissä.

Laitteeseen ei saa tehdä mitään muutoksia, jotka nostavat sen melutasoa.



Tukehtumisvaara!

Pakkausmateriaalilla leikkiminen aiheuttaa lapsille tukehtumisvaaran. Pidä pakkausmateriaali ehdottomasti poissa lasten ulottuvilta.

4.2 Akku

Käytä vain alkuperäisiä STIHL-akkuja.

Käytä STIHL-akkuja vain STIHL- tai VIKING-laitteiden kanssa ja lataa se vain STIHL-latauslaitteilla.

Älä koskaan avaa akkua.

Älä anna akun pudota.

Älä käytä viallista akkua.

Säilytä akkua lasten ulottumattomissa.



Käytä ja varastoi akkua vain lämpötila-alueella -10...+50 °C.



Suojele akkua suoralta auringonvalolta, kuumuudelta ja tulelta. Älä koskaan heitä sitä tuleen. **Räjähdyksivaara!**



Älä anna akun altistua sateelle äläkä upota sitä nesteeseen.

Älä altista akkua mikroaalloille tai korkealle paineelle.

Älä koskaan päästä akun liittimiä kosketuksiin metalliesineiden kanssa (oikosulku). Oikosulku voi vahingoittaa akkua.

Älä anna metalliesineiden, esimerkiksi naulojen, kolikoiden tai korujen, joutua kosketuksiin käyttämättömän latauslaitteen kanssa. Älä käytä metallista kuljetuslaukkua – **räjähdys- ja palovaara!**

Epäasianmukaisessa käytössä akusta voi vuotaa ulos nestettä. Älä kosketa sitä! Jos olet kosketuksissa nesteeseen, huuhtelee kyseinen alue huolellisesti. Jos nestettä joutuu silmiin, hakeudu lisäksi lääkäriin. Vuotava akkuneste voi aiheuttaa ihoärsytystä sekä palo- ja syöpymisvammoja.

Älä työnnä mitään esineitä akun tuuletusrakoihin.



Solujen määrä ja energiasäilytys solunvalmistajan erittelyn mukaan

Lisää turvaohjeita – katso www.stihl.com/safety-data-sheets

4.3 Latauslaite

Noudata STIHL-latauslaitteen lisälehtistä ja säilytä sitä varmassa paikassa.

Käytä vain alkuperäisiä STIHL-latauslaitteita.

Vahingoittunutta latauslaitetta ei saa käyttää.

Käytä latauslaitetta vain, kun lataat rakenteeltaan sopivia AP-tyyppisiä STIHL-akkuja, joiden kapasiteetti on enintään 10 Ah ja jännite enintään 42 V.

Älä lataa viallisia akkuja.

Verkköjännitteen ja -taajuuden on vastattava latauslaitteen alapuolella olevaa tyyppikilpeä tai luvun "Tekniset tiedot" tietoja (⇒ 19.).

Älä avaa latauslaitetta.

Irrota verkkopistoke käytön jälkeen ja säilytä latauslaitetta lasten ulottumattomissa.



Suojaa latauslaite sateelta ja kosteudelta.



Käytä ja säilytä latauslaitetta vain suljetuissa ja kuivissa tiloissa.

Käytä latauslaitetta vain lämpötila-alueella +5...+40 °C.

Älä peitä latauslaitetta, jotta se voi jäähtyä esteettä.

Älä työnnä mitään esineitä latauslaitteen tuuletusrakoihin – **sähköisku- ja oikosulkuvaara!**

Älä koskaan anna metalliesineiden, esimerkiksi naulojen, kolikoiden tai korujen, joutua kosketuksiin latauslaitteen liittimien kanssa – **Oikosulkuvaara!**

Älä koskaan käytä latauslaitetta helposti syttyvällä alustalla (esimerkiksi paperin tai kankaan päällä) tai herkästi syttyvässä ympäristössä – **palovaara!**

Älä koskaan käytä latauslaitetta räjähdysalttiissa ympäristössä, eli ympäristössä, jossa on palavia nesteitä (höyryjä), kaasuja tai pölyä. Latauslaitteet voivat tuottaa kipinöitä, jotka voivat sytyttää pölyn tai höyryt – **räjähdys- ja palovaara!**

Jos havaitset latauslaitteessa savua tai tulta, vedä verkkopistoke välittömästi irti.



Huomio! Sähköiskun vaara!

Verkkopistoke ja liitäntäjohto ovat sähköturvallisuuden kannalta erityisen tärkeitä. Jos liitäntäjohto on vahingoittunut, latauslaitetta ei saa ottaa käyttöön

sähköiskuvaaran takia. Tarkasta liitäntäjohto säännöllisesti vaurioiden tai vanhenemisen (haurastumien) varalta.

Liitä latauslaite vain ohjeiden mukaisesti asennettuun pistorasiaan. Virtalähteen on oltava suojattu vikavirtakytkimellä, jonka laukaisuvirta on enintään 30 mA.

Älä korjaa latauslaitetta äläkä varsinkaan sen liitäntäkaapelia ja verkkopistoketta. Anna sähköalan ammattilaisen korjata vahingoittunut liitäntäjohto.

Irrottaessasi latauslaitetta sähköverkosta vedä aina verkkopistokkeesta, älä liitäntäjohtodosta.

Sijoita ja merkitse liitäntäjohto niin, ettei se pääse vaurioitumaan ja ettei se aiheuta vaaraa kenellekään. Estä johtoon kompastumisen vaara.

Älä käytä liitäntäjohtoa asiaankuulumattomiin tarkoituksiin, esimerkiksi latauslaitteen kantamiseen tai ripustamiseen.

4.4 Kuljetus



Työskentele aina käsineet kädessä, jotta et loukkaa itseäsi laitteen teräväreunaisiin osiin.



Ennen kuljetusta katkaise laitteen toiminta, odota, että terä on pysähtynyt ja vedä turvapistoke irti.

Noudata laitetta nostaessasi kappaleen "Kuljetus" (⇒ 14.) ohjeita.

Ota huomioon laitteen paino ja käytä tarvittaessa sopivia apuvälineitä lastaamiseen (lastausramppeja ja nostolaitteita).

Kun nostat ja kannat ruohonleikkuria, vältä koskettamasta leikkuuterää.

Moottorin tulee olla jäähtynyt laitetta kuljetettaessa.

Varmista laite ja mukana kuljetettavat laitteen osat (esimerkiksi ruohonkeruusäiliö) kuljetusalustalle riittävän vahvoilla kiinnitysvälineillä (esimerkiksi hihnoilla ja vaijereilla).

Noudata laitetta kuljetettaessa alueellisia määräyksiä, ennen kaikkea niitä, jotka koskevat kuorman turvallisuutta ja esineiden kuljettamista lavoilla.

Älä jätä akkua autoon äläkä altista sitä suoralle auringonvalolle.

Käsittele litium-ioni-akkuja erityisen varovasti kuljetuksen aikana. Varmista etenkin, ettei akuilla voi sattua kuljetuksen aikana oikosulkuja. Säilytä akun alkuperäispakkaus ja kuljeta STIHL-akut joko ehjässä alkuperäispakkauksessa tai ruohonleikkurin sisällä.

4.5 Valmistelut

Henkilöt, jotka eivät ole tutustuneet käyttöoppaaseen, eivät saa käyttää laitetta.

Noudata moottorikäyttöisten puutarhalaitteiden käyttöaikoja koskevia yleisiä järjestyssääntöjä.



Ruohoa leikattaessa on aina käytettävä tukevia jalkineita ja pitkiä housuja. Älä leikkaa ruohonleikkurilla paljain jaloin tai sandaaleissa.

Tarkasta koko alue, jolla laitetta käytetään, ja poista kaikki kivet, kepit, rautalangat, luut ja kaikki muut esineet, jotka laite voi mahdollisesti singota ympäriinsä.

Ennen käyttöä tulee aina tarkastaa silmämääräisesti, että leikkuukoneisto, kiinnitysruuvit ja koko leikkuuyksikkö ovat moitteettomassa kunnossa. Tarkasta erityisesti kiinnityksen pitävyys sekä mahdolliset vahingot ja kuluminen (⇒ 13.6).

Vaihda kuluneet tai vialliset osat uusiin ennen laitteen käyttöä. Jos laitteessa olevat varoitustarrat ja turvaohjeet ovat kuluneet epäselviksi tai muuten vahingoittuneet, vaihda niiden tilalle uudet. Uusia tarroja on saatavana VIKING ammattiliikkeestä.

Älä milloinkaan käytä ruohonleikkuria, jos sen turvalaitteet ovat epäkunnossa, moottorijarru ei toimi tai jos turvalaitteet, esimerkiksi poistoluukku tai ruohonkeruusarustus, eivät ole paikoillaan.

Käytä turvallisuusyistä aina kunnossa olevaa ruohonkeruusäiliötä.

Laitteeseen asennettuja kytkentälaitteita ei saa poistaa tai ohittaa, esimerkiksi sitoa moottorin pysäytysvipua kiinni työntöaisaan.

Noudata kappaleiden "Akku" (⇒ 4.2) ja "Latauslaite" (⇒ 4.3) ohjeita.

4.6 Työskentely ruohonleikkurilla

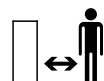

Pidä sivulliset, etenkin lapset ja eläimet, poissa vaara-alueelta. Tarkkaile ympäristöäsi, jotta et aiheuta vaaraa muille.

Älä leikkaa ruohoa ympäristön lämpötilan ollessa alle +5 °C.



VIKING suosittelee käyttämään aina työn aikana kuulosuojaimia. Kun työpaikan äänenpainetaso ylittää 80 dB(A), täytyy käyttää kuulosuojaimia.



Älä leikkaa ruohoa sateella. Työskentely sateella tai märässä ympäristössä voi aiheuttaa laitevahinkoja.

Älä leikkaa märkää ruohoa äläkä leikkaa ruohoa sateella. Kosteaa ruohoa lisää tapaturmariskiä (pito heikkenee ja käyttäjä voi liukastua).

Älä jätä ruohonleikkuria suojaamattomana sateeseen.

Leikkaa nurmea vain päivänvalossa tai hyvässä valaistuksessa.

Käynnistä laite tasaisella alustalla. Laitetta ei saa kallistaa moottoria käynnistettäessä.

Varmista, että akkukotelo on kiinni, kun otat ruohonleikkurin käyttöön (⇒ 9.2).

Käynnistä moottori varovasti, luvun "Laitteen käyttöönotto" (⇒ 12.) ohjeiden mukaisesti. Pidä jalkaterät riittävän etäällä leikkuuteristä.

Kuljeta laitetta vain kävelyvauhtia, ei missään tapauksessa juosten. Laitteen nopea kuljettaminen lisää loukkaantumista esim. kompastumisen tai liukastumisen takia.

Pysäytä moottori,

- kun kallistat ruohonleikkuria siirtäessäsi sitä muiden kuin ruohopintojen yli
- kun kuljetat ruohonleikkuria nurmikolle tai sieltä pois
- ennen kuin poistat ruohonkeruusäiliön.

Ota tukeva asento rinteissä. Vältä leikkuuta liian jyrkissä rinteissä, jotta laite pysyy aina hallinnassa.

Ole erityisen varovainen muuttaessasi ajosuuntaa rinteessä, jotta et menetä laitteen hallintaa.

Leikkaa rinteitä poikittaissuuntaan, ei missään tapauksessa ylös- tai alaspäin. Näin ruohonleikkuri ei vieri päällesi, jos menetät laitteen hallinnan.

Huomio – kompastumisvaara!

Muista olla varovainen liikkuessasi taaksepäin ja vetäessäsi ruohonleikkuria.

Ole erityisen varovainen, kun käännät laitteen tai vedät sitä itseäsi kohti.

Turvallisuussyistä laitetta ei saa käyttää rinteissä, joiden kaltevuus on yli 25° (46,6 %).

Loukkaantumista!

Rinteen 25°:n kaltevuus vastaa 46,6 cm:n nousua vaakapinnasta 100 cm:n matkalla.

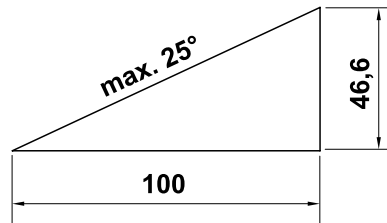

Muista, että teräosat pyörivät vielä useita sekunteja ennen pysähtymistä.



Älä yritä tarkastaa terää ruohonleikkurin ollessa toiminnassa. Älä koskaan avaa poistoluukkuja ja/tai poista ruohonkeruusäiliötä silloin, kun leikkuuterä vielä pyörii. Pyörivä terä voi aiheuttaa vammoja.

Älä koskaan kiinnitä mitään työntöaisaan (esimerkiksi työvaatteita).

Tarkasta säännöllisesti terän varma kiinnitys, vauriot ja kuluneisuus (⇒ 13.6).



Huomio – loukkaantumista!

Älä vie käsiä tai jalkoja pyörivien osien lähelle! Älä missään tapauksessa kosketa pyörivää terää. Pysy etäällä poistoaukosta. Pidä koneeseen aina työntöaisan etäisyyden mukainen turvaväli.

Vältä toistuvaa käynnistämistä lyhyen ajan sisällä ja erityisesti käynnistysnapilla "leikkimistä". Moottori voi ylikuumentua!

Älä nosta tai kannaa ruohonleikkuria, kun moottori käy tai turvapistoke on paikallaan.

Laitteella ei saa kuljettaa henkilöitä, ei varsinkaan lapsia, eikä esineitä.



Pysäytä moottori, vedä turvapistoke irti ja varmista, että leikkuukoneisto on pysähtynyt,

- ennen kuin irrotat akun
- ennen kuin irrotat jumitukset tai poistat tukokset poistokanavasta
- jos ruohonleikkuri alkaa tärähtää epätavallisen voimakkaasti. Tarkista tällöin koko laite, varsinkin leikkuukoneisto, mahdollisten vaurioiden ja löysällä olevien osien varalta. Vaihda vahingoittuneet osat ja kiinnitä tai kiristä irtonaiset osat ennen käytön jatkamista.
- kun terä on osunut vieraaseen esineeseen. Terä täytyy tarkastaa mahdollisten vaurioiden varalta. Ruohonleikkuria ei saa ottaa käyttöön, jos terä- eli moottoriakseli on vaurioitunut tai vääntynyt. **Vialliset osat voivat aiheuttaa vammoja!**

- ennen kuin tarkastat tai puhdistat ruohonleikkurin tai teet muita toimia, esimerkiksi säädät leikkuukorkeutta tai taitat tai säädät työntöaisaa
- ennen kuin poistut laitteen luota tai kun kone jätetään ilman valvontaa
- ennen kuin nostat tai kannat laitetta
- ennen kuin kuljetat laitetta.

4.7 Huolto, puhdistus, korjaukset ja säilytys

 Sammuta moottori, vedä turvapistoke irti ja poista tarvittaessa akku ennen ruohonleikkurin säätämistä tai puhdistamista ja ennen kaikkia muita laitteeseen suoritettavia töitä.



Käytä kaikkien leikkuukoneistoon kohdistuvien töiden aikana tukevia käsineitä.

Ennen kuin siirrät laitteen säilytykseen suljettuun tilaan tai alat tekemään laitteeseen liittyviä huolto- tai puhdistustöitä, anna laitteen jäähtyä kunnolla.

Suorita vain huoltotöitä, jotka on kuvattu tässä käyttöoppaassa. Jätä kaikki muut työt ammattiliikkeen tehtäväksi.

VIKING suosittelee teettämään huoltotyöt ja korjaukset VIKING ammattiliikkeellä. VIKING ammattiliikkeissä saat aina ammattitaitoisen ja asiantuntevan palvelun.

Jos tarvitset lisätietoja tai apuvälineitä, ota aina yhteys ammattiliikkeeseen (VIKING suosittelee VIKING ammattiliikettä).

Käytä vain laadukkaita työkaluja, tarvikkeita ja varaosia. Vääränlaisten tarvikkeiden tai osien käyttö voi vaurioittaa laitetta tai aiheuttaa henkilövahinkoja.

VIKING suosittelee käyttämään VIKINGin alkuperäisiä työkaluja, lisävarusteita ja varaosia. Näiden ominaisuudet on sovitettu optimaalisesti laitteeseen ja käyttäjän vaatimuksiin.

Alkuperäiset VIKINGin varaosat tunnistaa VIKINGin varaosanumerosta, VIKINGin logosta ja mahdollisesta VIKINGin varaosamerkinnästä. Pienikokoisiin osiin voi olla merkitty ainoastaan VIKINGin varaosamerkintä.

Varmista, että kaikki mutterit, pultit ja ruuvit on kiristetty tiukalle, jotta laite on aina käyttöturvallinen.

Tarkasta ruohonkeruuvälikomponenttien kuluneisuus, vauriot ja toimivuus säännöllisin välein.

Jos terä tai ruohonleikkuri on törmännyt esteeseen tai vieraaseen esineeseen, moottori on pysäytettävä, turvapistoke irrotettava ja laite tarkastettava asiantuntevasti.

Pidä palovaaran välttämiseksi moottorisuojuksen ja rungon välisten jäähdytysaukkojen alue puhtaana esimerkiksi ruohosta, heinästä, sammaleesta, lehdistä tai vuotavasta rasvasta.

Jos rakenneosia tai turvalaitteita on pitänyt irrottaa huoltotöitä varten, ne on kiinnitettävä välittömästi ja määräysten mukaisesti takaisin paikoilleen.

Puhdista ruohonleikkuri huolellisesti käytön jälkeen. Älä koskaan käytä painepesuria äläkä pese ruohonleikkuria juoksevilla vedellä (esimerkiksi kasteluletkulla). Älä käytä syövyttäviä puhdistusaineita. Tällaiset

puhdistusaineet voivat vioittaa muoveja ja metalleja ja heikentää siten VIKING laitteesi turvallista toimintaa.

Tarkasta koko laitteen kuluneisuus ja vauriot säännöllisesti, etenkin ennen laitteen pitempiaikaista varastointia (talvisäilytystä). Vaihda kuluneet tai vialliset osat, jotta laite on aina käyttöturvallinen.

Sijoita jäähtynyt ruohonleikkuri, akku ja turvapistoke kuivaan ja lukittavaan tilaan ja pois lasten ulottuvilta.

4.8 Hävittäminen

Huolehdi siitä, että loppuun palvelut laite hävitetään asianmukaisesti. Varmista ennen laitteen hävittämistä, että se on toimintakelvoton. Poista onnettomuuksien välttämiseksi turvapistoke ja moottorin sähkökaapeli.

Leikkuuterä voi aiheuttaa vammoja!

Älä koskaan jätä loppuun palveluttakaan ruohonleikkuria lojumaan. Varmista, että laite ja leikkuuterä säilytetään poissa lasten ulottuvilta.

Akut on hävitettävä erillään ruohonleikkurista. Varmista, että akut on tyhjennetty ennen hävittämistä (esimerkiksi käyttämällä moottoria) ja että ne hävitetään turvallisesti ja ympäristöstävällisesti.

5. Kuvasymbolien selitykset



Huomio!
Lue käyttöopas ennen käyttöönottoa.



Loukkaantumisvaara!
Pidä sivulliset poissa vaara-alueelta.

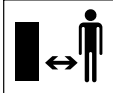

Varo – teräviä leikkuuteriä!
Leikkuuterät pyörivät edelleen sähkömoottorin sammuttamisen jälkeen. Irrota turvapistoke ennen huoltotöitä.

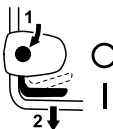

MA 339:
Käynnistä moottori.



MA 339 C:
Käynnistä moottori.



MA 339 C:
Pysäytä moottori.

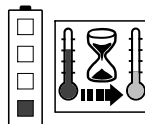

Akku on liian lämmin. Lataaminen jatkuu jäähtymistauon jälkeen, eli akkua voi käyttää vasta sen jäähtytyä.

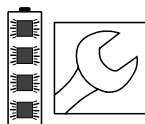

Akku on viallinen ja se täytyy vaihtaa.

6. Toimitussisältö



Kohta	Nimike	Kpl
A	Peruslaite	1
B	Ruohonkeruusäiliön yläosa	1
C	Ruohonkeruusäiliön alaosa	1
D	Pultti	2
N	Turvapistoke	1
O	Latauslaite	
P	Akku	
	• Käyttöopas	1
MA 339 C:		
E	Aluslevy	2
F	Ruuvi	1
G	Pultti	1
H	Kiristyskappale	2
I	Pikakiristin	1
MA 339:		
J	Kupukantaruuvi	2
K	Kaapeli ohjain	1
L	Kiristyskahva	2
M	Kaapelipidike	1



Toimituksen sisältö voi vaihdella toimitusmaan ja laitemallin mukaan.

7. Laitteen valmistelu käyttöä varten

7.1 Yleistä



Loukkaantumisvaara
Noudata kappaleen "Turvallisuutesi vuoksi" (⇒ 4.) turvaohjeita.

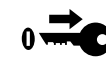

Vedä varsinkin ennen kaikkia ruohonleikkuriin kohdistuvia töitä turvapistoke irti (⇒ 9.1).

- Aseta laite vaakasuoralle, tasaiselle ja tukevalle alustalle kaikkia kuvattuja töitä varten.



Toimitettaessa akkujen varaustaso on noin 30 %. Ne on ladattava täyteen ennen ensimmäistä käyttöönottoa.

- Lataa akku (⇒ 8.4).

7.2 Mono-työntöaisan asennus (MA 339 C)



- Aseta yksittäisliitos-työntöaisa (1) työasentoon työntöaisan konsolissa (2) ja pidä se siinä.
- Aseta vasemmalla ja oikealla olevat kiristyskappaleet (H) kuvan mukaisesti työntöaisan konsoliin (2). Aseta aluslevy (E) ruuvien (F) päälle ja vie ruuvi (F) sisältä ulos kiristyskappaleiden ja työntöaisan alaosan läpi.
- Aseta aluslevy (E) paikalleen.

- Aseta pultti (G) pikakiristimeen (I) ja ruuvaa molemmat ruuvilla (F) paikalleen.
- Sulje pikakiristin (3).
- Pikakiristin (3) täytyy kiristää niin tiukalle, että sen voi sulkea kokonaan ja työntöaisa on silloin pitävästi kiinni työntöaisan konsolissa. Tarvittaessa avaa pikakiristin ja kierrä ruuvia (F) kiinni tai auki.

Sähkökaapelin asennus:

- Vie sähkökaapeli (1) kuvan mukaisesti työntöaisan konsolissa olevaan kaapeliohjaimen (2). Huomaa johtositeen (3) oikea asento kaapeliohjaimessa.
- Paina sähkökaapeli (1) työntöaisan istukassa olevaan pitimeen (4). Sähkökaapelin täytyy olla kunnolla paikallaan työntöaisan alaosassa työntöaisan putkea vasten.

7.3 Kaksoisaisan asennus (MA 339)



Työntöaisan yläosan kiinnitys:

- Aseta kupukantaruuvi (J) kaapeliohjaimen (K) läpi ja kiinnitä sähkökaapeli (1).
- Työnnä kaksoisaisa (2) työntöaisan alaosiin (3). Paina kupukantaruuvit (J) – oikealla kaapeliohjaimen (K) kanssa, vasemmalla ilman sitä – sisältä ulos reikiin läpi ja ruuvaa kiinni kiristyskahvoilla (L).

Kaapelipidikkeen asennus:

- Kiinnitä sähkökaapeli (1) kaapelipidikkeellä (M) työntöaisan yläosaan. Jätä työntöaisan yläosassa 25 - 27 cm:n etäisyys kaapelipidikkeen ja kytkimen väliin.

7.4 Ruohonkeruusäiliön kokoaminen



- Aseta ruohonkeruusäiliön yläosa (B) ruohonkeruusäiliön alaosaan (C) päälle. Varmista oikea asento ohjaimissa (1).
- Paina pultit (D) sisäkautta aukkojen läpi.
- Lukitse ruohonkeruusäiliön yläosa (B) kevyesti painamalla ruohonkeruusäiliön alaosaan.
- Kiinnitä ruohonkeruusäiliö (⇒ 9.5).

8. Akku ja latauslaite

8.1 Yleistä

Ruohonleikkureita **MA 339** ja **MA 339 C** käytetään ladattavilla akuilla.

Käytä vain laadukkaita **STIHL-litium-ioni-akkuja**, joiden tyyppi on "AP".

Toimitukseen mahdollisesti sisältyvät akut soveltuvat käyttötarkoitukseen erinomaisesti, mutta on mahdollista käyttää kaikkia ammattiliikkeestä saatavia STIHL-litium-ioni-akkuja (esimerkiksi **AP 80**, **AP 115**, **AP 120**, **AP 160** ...).

Ruohonleikkurin elektroniikka vaihtaa tietoja akun kanssa ja mukauttaa sähkömoottorin tehon kulloisenkin kapasiteetin mukaiseksi.

8.2 Latauslaitteen liittäminen sähköverkkoon



- Työnnä verkkopistoke (1) pistorasiaan (2).
- Kun latauslaite on liitetty sähköverkkoon, alkaa itsetesti. Itsetestin aikana latauslaitteen LED (3) palaa noin sekunnin ajan vihreänä ja sitten punaisena, minkä jälkeen se sammuu (⇒ 8.6).

8.3 Akun poistaminen ja asennus



- Avaa akkukotelo ja vedä turvapistoke irti (⇒ 9.1).



Akun poistaminen:

- Vedä akku (1) yläkautta ulos.

Akun asennus:

- Aseta akku (1) kuvan mukaisesti kevyesti painamalla akkukoteloon ja sulje kansi.

8.4 Akun lataaminen



- Poista akku akkukotelosta (⇒ 8.3).
- Liitä latauslaite sähköverkkoon (⇒ 8.2).
- Paina akkua (1) latauslaitteeseen (2), kunnes tunnet vastuksen, ja paina akku sitten rajoitinta vasten. Akussa ja latauslaitteessa (3) olevat vihreät LEDit ilmaisevat, että lataus on käynnissä.

- Kun akku on latautunut täyteen, akun ja latauslaitteen LEDit sammuvat. Poista akku latauslaitteesta ja asenna se akkukoteloon (⇒ 8.3).

Lataaminen

Latauslaite tunnistaa automaattisesti akun tyyppiin ja mukauttaa latauksen sille sopivaksi.

Akkuja jäähdytetään latauksen aikana: pikalatauslaitteessa (**AL 300, AL 500**) puhaltimella ja vakiolatauslaitteessa (**AL 100**) tilan luonnollisella ilmavirralla.

Akussa olevat LEDit kertovat lataustilanteen (⇒ 8.5).

Kun akku on latautunut täyteen, latauslaite kytkeytyy automaattisesti pois päältä ja akun ja latauslaitteen LEDit sammuvat.

Latausaikaan vaikuttavat monet tekijät, esimerkiksi akun kunto ja ympäristön lämpötila, joten latausaika voi poiketa ilmoitetuista latausajoista (⇒ 19.).

Jos latauslaitteeseen asetetaan lämmin akku, latausaika pitenee, sillä akun täytyy antaa jäähtyä ennen lataamista.

8.5 LED-näyttö akussa



- Aktivoi näyttö painikkeella (1). Näyttö sammuu automaattisesti viiden sekunnin kuluttua.

LED-näytöt:

Valodiodit voivat palaa tai vilkkua vihreänä tai punaisena.

- LED palaa **vihreänä**.
- LED vilkkuu **vihreänä**.
- LED palaa **punaisena**.
- LED vilkkuu **punaisena**.

Vihreät LEDit ilmoittavat normaalin toiminnan, punaiset LEDit toiminnassa olevan häiriön.

Lataamisen aikana:

LEDit ilmoittavat lataamisen kulun jatkuvasti palavin ja vilkkuvin valoin.

Vihreänä vilkkuva LED ilmoittaa kapasiteetin, joka latautuu parhaillaan.

Lataamisen jälkeen LEDit sammuvat automaattisesti.

	0 - 20 %
	20 - 40 %
	40 - 60 %
	60 - 80 %
	80 - 100 %

Työskentelyn aikana:

LEDit ilmoittavat varaustilan jatkuvasti palavin ja vilkkuvin valoin.

	80 - 100 %
	60 - 80 %
	40 - 60 %
	20 - 40 %
	0 - 20 %

Häiriöt

LED palaa punaisena

Lataamisen aikana:

Akku on liian lämmin tai kylmä, jotta lataaminen voisi alkaa. Akun jäähtymisen tai lämpenemisen jälkeen lataaminen alkaa automaattisesti.

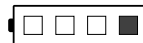

Työskentelyn aikana:

Akku on liian lämmin. Laite sammuu – poista akku ruohonleikkurista ja anna sen jäähtyä jonkin aikaa.

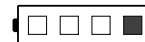

Neljä LEDiä vilkkuu punaisena

Akku on viallinen ja se täytyy vaihtaa.

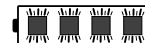

Kolme LEDiä palaa punaisena

Ruohonleikkuri on liian lämmin – anna sen jäähtyä.



Kolme LEDiä vilkkuu punaisena

Ruohonleikkuri on viallinen ja se täytyy tarkastuttaa ammattiliikkeessä. VIKING suosittelee VIKING ammattiliikettä.



8.6 LED-näyttö latauslaitteessa



- Latauslaitteessa oleva LED (1) voi palaa vihreänä tai vilkkua punaisena.

Vihreänä palava valo:

Parhaillaan akku joko latautuu tai jäähtyy, minkä jälkeen se alkaa latautua. Vihreä LED sammuu, kun akku on latautunut täyteen.

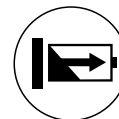

Punaisena vilkkuva valo:

Lataaminen ei voi alkaa.



Mahdolliset syyt:

- Ei sähkökosketusta akun ja latauslaitteen välillä – irrota akku ja kiinnitä se uudelleen (⇒ 8.4).
- Akku viallinen (⇒ 8.5).

- Latauslaite viallinen – tarkistuta latauslaite ammattiliikkeessä. VIKING suosittelee VIKING ammattiliikettä.

9. Hallintalaitteet

9.1 Turvapistoke

Ruohonleikkurit **MA 339** ja **MA 339 C** on varustettu turvapistokkeella.

Laitteet voi ottaa käyttöön vain, kun turvapistoke on asianmukaisessa paikassa akkukotelossa.

Turvapistoke on vedettävä irti ennen kuljetusta, huolto- ja puhdistustöitä sekä ruohonleikkurin tarkastusta.

Turvapistokkeen kiinnitys:

- Avaa akkukotelo (⇒ 9.2).
- Paina turvapistoke (1) kiinni jalustassa (2) olevaan vasteeseen ja sulje akkukotelo.

Turvapistokkeen irrotus:

- Avaa akkukotelo (⇒ 9.2).
- Vedä turvapistoke (1) irti pistokkeesta (2) ja säilytä sitä erillään ruohonleikkurista.

9.2 Akkukotelo

 Akkukotelon on oltava aina kiinni käytön aikana.

Akkukotelon avaaminen:

- Paina kiinnikettä (1) kevyesti sisään ja käännä kansi (2) taaksepäin auki.



Akkukotelon sulkeminen:

- Käännä kansi (2) kiinni varmistaen samalla, että kiinnike (1) lukittuu.

9.3 Mono-työntöaisa (MA 339 C)

Ruohonleikkurissa **MA 339 C** on säädettävä teleskooppityöntöaisa.



Puristumisvaara!

Työntöaisan voi taittaa tai työntää kasaan avaamalla pikakiristimet. Pitele työntöaisaa aina (1) toisella kädellä yläasennossa, kun avaat pikakiristimiä.

Työntöaisan taittaminen kasaan:

Kuljetusasento (laitteen puhdistus sekä tilaa säästävä kuljetus ja säilytys):

- Säädä työntöaisa alimpaan asentoon.
- Pidä työntöaisasta (1) kiinni yhdellä kädellä ja avaa pikakiristin (2).
- Taita työntöaisa (1) eteen.
- Tarvittaessa pikakiristimen (2) voi sulkea ja työntöaisan lukita kuljetusasentoon.

Työasento (laitteen työntäminen):

- Taita työntöaisa (1) taakse auki ja pidä siitä kiinni yhdellä kädellä.
- Sulje pikakiristin (2).
- Pikakiristin (2) täytyy kiristää niin tiukalle, että sen voi sulkea kokonaan ja työntöaisa on silloin pitävästi kiinni työntöaisan konsolissa. Tarvittaessa avaa pikakiristin ja kierrä ruuvi (3) kiinni ja auki.
- Säädä työntöaisan korkeus.

Korkeussäätö:

Teleskooppityöntöaisan korkeuden voi säätää portaattomasti:

- Pidä työntöaisan yläosasta (4) kiinni yhdellä kädellä ja avaa pikakiristin (5).
- Vedä työntöaisan yläosaa (4) ulos työntöaisan alaosaan tai työnnä sitä alaosaan sisälle, kunnes työntöaisan korkeus on sopiva.
- Pidä työntöaisan yläosasta (4) kiinni yhdellä kädellä ja sulje pikakiristin (5).
- Pikakiristin (5) täytyy kiristää niin tiukalle, että sen voi sulkea kokonaan ja työntöaisan yläosa on silloin pitävästi kiinni työntöaisan alaosassa. Tarvittaessa avaa pikakiristin ja kierrä päällysmutteria (6).

9.4 Kaksoisaisa (MA 339)



Puristumisvaara!

Kiristyskahvoja avattaessa työntöaisan yläosa voi taittua. Pitele aina työntöaisan yläosaa (2) toisella kädellä yläasennossa, kun avaat kiristyskahvoja.

Työntöaisan kääntäminen:

Kuljetusasento (laitteen puhdistus sekä tilaa säästävä kuljetus ja säilytys):

- Kierrä kiristyskahvoja (1) niin paljon auki, kunnes niitä voidaan liikuttaa kevyesti edestakaisin sorvatuissa kohdissa, ja taita työntöaisan yläosa (2) eteen.

Työasento (laitteen työntäminen):

- Käännä työntöaisan yläosa (2) taakse ja pidä siitä kiinni yhdellä kädellä.

- Kiinnitä kiristyskahvat (1). Varmista oikea asento kaapeliohjaimessa (3).

9.5 Ruohonkeruusäiliö

Kiinnitys:



- Avaa poistoluukku (1) ja pidä sitä auki.
- Kiinnitä ruohonkeruusäiliö (2) kiinnikkeillä (3) laitteen taustapuolella oleviin kannattimiin (4).
- Sulje poistoluukku (1).

Irrotus:

- Avaa poistoluukku (1) ja pidä sitä auki.
- Nosta ruohonkeruusäiliötä (2) ja poista se takakautta.
- Sulje poistoluukku (1).

9.6 Leikkuukorkeuden keskussäätö



Säädettävissä on **viisi** eri leikkuukorkeutta välillä **30 mm** ja **70 mm**.

Taso 1 = matalin leikkuukorkeus

Taso 5 = korkein leikkuukorkeus

Ruohonleikkurit Iso-Britanniassa:

Säädettävissä on **kuusi** eri leikkuukorkeutta välillä **20 mm** ja **70 mm**.

Taso S = matalin leikkuukorkeus

Taso 5 = korkein leikkuukorkeus



Vahinkojen välttämiseksi tulisi matalinta leikkuukorkeutta käyttää vain tasaisilla nurmikoilla.

Leikkuukorkeuden säätö:

- Työnnä korkeudensäätövipua (1) kevyesti pois päin ruohonleikkurista, kunnes lukitusnokat (2) vapauttavat vivun.
- **Korkeampi leikkuukorkeus:**
Nosta ruohonleikkuria korkeudensäätövivun (1) avulla (vipu työntyy eteenpäin).
Alempi leikkuukorkeus:
Laske ruohonleikkuria korkeudensäätövivun (1) avulla (vipu työntyy taaksepäin).
- Työnnä korkeudensäätövipua (1) ruohonleikkuria vasten, kunnes lukitusnokat (2) tarttuvat vipuun. Valitun leikkuukorkeuden voi tarkistaa etummaisesta lukitusnokasta (3).

10. Työskentelyohjeita

10.1 Yleistä

Nurmikosta tulee kaunis ja tuuhea, kun se leikataan usein.

Älä leikkaa liian lyhyeksi kuumalla ja kuivalla ilmalla, koska nurmikko kuivuu ja kulottuu auringon vaikutuksesta!

Leikkuujälki on sitä kauniimpi, mitä terävämpää terää käytetään, joten teroituta terä säännöllisesti VIKING ammattiliikkeessä.

Leikkuuteho

Leikkuuteho (akun käyttöaika) riippuu ruohon ominaisuuksista ja valitusta leikkuukorkeudesta. Leikkuutehoa parantavat seuraavat toimet:

- ruohon leikkaaminen useammin

- leikkuukorkeuden lisääminen
- etenemisnopeuden vähentäminen
- ruohon leikkaaminen kuivana.

Tarvittaessa voit hankkia lisää STIHL-litium-ioni-akkuja (lisävaruste).

10.2 Ruohonleikkuu rinteissä



Turvallisuussyistä ruohonleikkuria saa käyttää ainoastaan sellaisissa rinteissä, joiden kaltevuus on korkeintaan 25°. 25°:n (46,6 %) kaltevuus vastaa 46,6 cm:n nousua 100 cm:n matkalla.

10.3 Sähkömoottorin oikea kuormittaminen

Älä käynnistä ruohonleikkuria korkeassa ruohikossa äläkä matalimmalla leikkuukorkeudella.

Ruohonleikkuria saa kuormittaa vain sen verran, että sähkömoottorin kierrosluku ei pääse olennaisesti laskemaan.

Kierrosluvun laskiessa valitse korkeampi leikkuukorkeusasento ja/tai vähennä etenemisnopeutta.

10.4 Leikkuuterän jumiutuminen

Jos leikkuuterä jumiutuu, sammuta sähkömoottori välittömästi ja vedä turvapistoke irti. Korjaa sen jälkeen häiriön aiheuttaja.

10.5 Sähkömoottorin lämpöliukuormitussuojaus

Laitteeseen asennettu lämpöliukuormitussuojaus kytkee sähkömoottorin automaattisesti pois päältä, jos sähkömoottori ylikuormittuu työskentelyn yhteydessä.

Ylikuormituksen syitä:

- liian pitkän ruohon leikkaus tai liian matalalle asetettu leikkuukorkeus
- liian suuri etenemisnopeus
- jäähdytysilmanohjaimen (imauukkojen) riittämätön puhdistus.

Uudelleenkäyttöön otto

Laitte voidaan ottaa jälleen normaaliin käyttöön noin kymmenen minuutin jäähtymisajan jälkeen (ympäristön lämpötilan mukaan) (⇒ 12.).

11. Turvalaitteet

11.1 Turvapistoke

Sähkömoottorin voi kytkeä toimintaan vain, kun turvapistoke on paikallaan (⇒ 9.1).

11.2 Kaksikäsinen käyttö

Sähkömoottorin voi käynnistää vain painamalla oikealla kädellä käynnistysnuppia ja pitämällä sen painettuna sekä vetämällä vasemmalla kädellä moottorin pysäytysvivun kiinni työntöaisaan.

11.3 Moottorin pysäytysjarru

Kun vapautat moottorin pysäytysvivun, ruohonleikkuri pysähtyy alle kolmessa sekunnissa.

Moottorin pysäytysjarru lyhentää moottorin sammuttamisesta terien pysähtymiseen kuluvaa aikaa.

12. Laitteen käyttöön otto

12.1 Valmistelut



Loukkaantumisvaara!

Noudata kappaleen "Turvallisuutesi vuoksi" turvaohjeita (⇒ 4.).

- Lataa akku (⇒ 8.4).
- Kiinnitä turvapistoke (⇒ 9.1).

12.2 Ruohonleikkurin käynnistys



Älä käynnistä moottoria pitkässä ruohikossa äläkä matalimmalla leikkuukorkeudella, koska se vaikeuttaa käynnistämistä.

- Paina käynnistysnuppia (1) ja pidä se painettuna. Vedä moottorin pysäytysvipu (2) työntöaisaa vasten ja pidä siinä.
- Voit päästää irti käynnistysnupista (1), kun moottorin pysäytysvipu (2) on painettuna.

12.3 Ruohonleikkurin pysäytys



- Päästä moottorin pysäytysvipu (1) vapaaksi. Moottori ja leikkuuterä pysähtyvät muutamassa sekunnissa.

12.4 Täyttömäärän osoitin



Ruohonkeruusäiliö on varustettu säiliön yläosaan sijoitetulla täyttömäärän osoittimella (1).

Ilmavirta, joka syntyy leikkuuterän pyörimisestä ja saa aikaan ruohonkeruusäiliön täyttymisen, nostaa täyttömäärän osoitinta (2): Ruohonkeruusäiliö täyttyy leikkuusilpulla.

Ruohonkeruusäiliön täytyessä leikkuusilpulla ilmavirta vähenee ja täyttömäärän osoitin laskeutuu alas (3):

- Tyhjennä ruohonkeruusäiliö (⇒ 12.5).

12.5 Ruohonkeruusäiliön tyhjennys



- Sammuta moottori (⇒ 12.3) ja irrota ruohonkeruusäiliö (⇒ 9.5).
- Avaa ruohonkeruusäiliö sulkukorvakkeesta (1) ja käännä ruohonkeruusäiliön yläosa (2) ylös.
- Pidä kiinni ruohonkeruusäiliön yläosan (3) ja alaosan (4) kahvoista kuvan mukaisesti ja tyhjennä ruohonkeruusäiliö.

13. Huolto

13.1 Yleistä



Loukkaantumisvaara

Noudata kappaleen "Turvallisuutesi vuoksi" turvaohjeita (⇒ 4.).



Vedä varsinkin ennen kaikkia ruohonleikkuriin kohdistuvia töitä turvapistoke irti (⇒ 9.1).

Ammattiliikkeen suorittama vuosittainen huolto:

Ammattiliikkeen tulisi tarkastaa ruohonleikkuri vuosittain. VIKING suosittelee VIKINGin ammattiliikettä.

13.2 Laitteen puhdistus



Huoltoväli:

Jokaisen käyttökerran jälkeen

- Irrota akku (⇒ 8.3).
- Irrota ruohonkeruusäiliö (⇒ 9.5).



Loukkaantumisvaara!

Sijoita leikkuri tukevalle, suoralle ja tasaiselle alustalle, ennen kuin käännät sen ylös. Laitte voi kaatua puhdistusasennossa tehtävien töiden aikana. Seiso aina laitteen sivulla. Älä koskaan työskentele ruohonleikkurin edessä tai takana.

Puhdistusasento MA 339 C:

- Taita Mono-työntöaisa (⇒ 9.3).
- Nosta poistoluukku (1) ylös, kallista ruohonleikkuri taakse ja aseta se työntöaisan konsolin (2) varaan.

- Anna työntöaisan (3) olla maata vasten ja lukitse se pikakiristimellä (4) tähän asentoon.

Puhdistusasento MA 339:

- Taita kaksoisaisa (⇒ 9.4).
- Kallista ruohonleikkuri taakse ja aseta se työntöaisan alaosien (5) varaan.

Puhdistusohjeita:

Puhdista laite perusteellisesti jokaisen käyttökerran jälkeen. Huolellinen hoito ja käsittely suojaa laitetta vaurioilta ja pidentää sen käyttöikää.

Puhdista epäpuhtaudet moottorisuojuksen ja rungon yläosan välissä olevasta jäähdytysilman ohjaimesta (imaukot) moottorin riittävän jäähdytyksen turvaamiseksi.

Puhdista leikkuuterä.

Puhdista ruohonleikkurin alapuoli harjalla ja vedellä. Irrota kiinnijuuttuneet ruohotukot rungosta ja poistokanavasta puutikulla.

Älä milloinkaan suuntaa vesisuihkua moottorin osiin, tiivisteisiin, laakerikohtiin tai sähköisiin rakenneseisiin, kuten akkuihin tai kytkimiin. Se voisi aiheuttaa kalliita korjauksia.

Jos liika ei irtoa vedellä, harjalla tai liinalla, VIKING suosittelee erikoispuhdistusaineen (esimerkiksi STIHL-erikoispuhdistusaineen) käyttöä.

13.3 Sähkömoottori ja pyörät

Sähkömoottori ei kaipaa huoltoa.

Pyörien laakerit eivät vaadi huoltoa.

13.4 Akku

Huoltoväli:

Ennen jokaista käyttökertaa

Tarkasta katsomalla, onko akku kunnossa. Jos akuissa on näkyviä vaurioita (esimerkiksi halkeamia tai nestevuotoa), niitä ei saa käyttää.

13.5 Latauslaite

Huoltoväli:

Ennen jokaista käyttökertaa

Tarkasta liitäntäjohto vaurioiden varalta ja pidä jäähdytysilmarat puhtaana.

13.6 Leikkuuterän huolto



Huoltoväli:

Ennen jokaista käyttökertaa

- Kallista ruohonleikkuri puhdistusasentoon (⇒ 13.2).
- Puhdista leikkuuterä (1), tarkista mahdolliset vauriot (urat tai säröt) ja kuluneisuus ja vaihda se tarvittaessa.
- Tarkasta terän paksuus vähintään viidestä kohdasta työntömitalla (2). Varsinkin terän siipien kohdalta on noudatettava vähimmäispaksuutta.
- Aseta viivain (3) terän etureunalle ja mittaa kuluneisuus.

Kulumisrajat:

Terän paksuuden tulee olla joka kohdasta vähintään **1,6 mm**.

Teroitettaessa leikkusärmiä saa hioa enintään **5 mm**.

Jos ruohonleikkuriin ei ole asennettu mukana toimitettua terää, vaan esimerkiksi lisävarusteena saatava allessilppuava leikkuuterä, noudatetaan tätä koskevia eri kulumisrajoja (katso käyttöopas **Kit 339**).



Loukkaantumisvaara!

Kulunut tai vahingoittunut terä voi katketa ja aiheuttaa vakavia vammoja. Terän huoltoa koskevia ohjeita on siksi aina noudatettava.

Ruohonleikkuria ei etenkään silloin saa ottaa käyttöön, jos leikkuuyksikön osat (leikkuuterä, teräruuvi tai teräkiinnitys) ovat vahingoittuneet tai kuluneet.

Terä kuluu eri lailla sen käyttöpaikan ja leikkuuajan mukaan. Jos laitetta käytetään hiekkapohjalla tai usein kuivissa olosuhteissa, terä rasittuu enemmän ja kuluu keskimääräistä nopeammin.

Vaihda leikkuuterän vaihdon yhteydessä aina myös teräruuvi (4).

13.7 Leikkuuterän irrotus ja asennus



Teräruuvien vaurioiden välttämiseksi on teräruuvi avattava ja kiristettävä sopivalla kuusiohysyllä (22 mm).

1 Irrotus:

- Käytä sopivaa puupalikkaa (1), jolla pidät vastaan leikkuuterästä (2).
- Kierrä teräruuvi (3) irti ja poista leikkuuterä (2).

2 Asennus:



Loukkaantumisvaara!

Leikkuuterän (2) saa asentaa vain kuvan osoittamalla tavalla. Korvakkeiden (6) on osoitettava alaspäin ja ylöstaivutettujen teräsiipien on osoitettava ylöspäin.

Noudata teräruuvien ohjeenmukaista **10 - 15 Nm:n** kiristystiukkuutta, jotta leikkuuterä tulee varmasti kunnolla kiinni.

Lukitse teräruuvi (3) lisäksi

Loctite 243:lla.

- Puhdista terän vastinpinta ja teräholkki.
- Asenna leikkuuterä (2) ylöstaivutetut reunat ylöspäin. Sijoita kiinnikkeet (4) leikkuuterän reikiin (5).
- Käytä sopivaa puupalikkaa (1), jolla pidät vastaan leikkuuterästä (2).
- Kiristä teräruuvi (3) **10 - 15 Nm:n** tiukkuuteen.

13.8 Leikkuuterän teroitus



Loukkaantumisvaara!

Tarkasta terän vauriot ennen asennusta. Terä pitää vaihtaa uuteen, jos havaitset uria tai säröjä, jos leikkuusärmiä on teroitettu yli 5 mm tai jos terä on jostain kohdasta ohuempi kuin 1,6 mm (⇒ 13.6).

VIKING suosittelee jättämään leikkuuterän teroituksen ammattilaisen tehtäväksi. Jos terä teroitetaan väärin (esimerkiksi väärä teroituskulma tai epätasapaino), laitteen toiminta häiriintyy.

Teroitushjeet:

- Irrota leikkuuterät (⇒ 13.7).

- Jäähdytä leikkuuterää teroituksen aikana esimerkiksi vedellä. Terä ei saa sinistyä, koska silloin sen leikkuukestävyys vähenee.
- Teroita terä tasaisesti epätasapainon aiheuttaman värinän välttämiseksi.
- Noudata 30°:n teroituskulmaa.
- Poista mahdollinen hiontajäyste leikkuusärmästä teroituksen jälkeen hienolla hiomapaperilla.

13.9 Säilytys (talvisäilytys)

Ruohonleikkurin varastointi:



Vedä turvapistoke irti ja poista akku.

Säilytä turvapistoketta erillään ruohonleikkurista ja asiattomien henkilöiden, varsinkin lasten, ulottumattomissa.

Säilytä ruohonleikkuria kuivassa, suljetussa ja pölyttömässä tilassa. Suojaa se asiattomalta käytöltä (esimerkiksi lapset).

Sijoita ruohonleikkuri varastoon aina käyttöturvallisena. Käännä tarvittaessa työntöaisa kasaan.

Tarkista, että kaikki mutterit, pultit ja ruuvit on kiristetty, vaihda epäselvät varoitustarrat laitteeseen ja tarkasta koko laite kuluneisuuden tai vaurioiden varalta. Vaihda kuluneet tai vialliset osat.

Laitteen mahdolliset toimintahäiriöt tulee korjata aina ennen varastointia.

Huolehdi seuraavista kohteista ennen ruohonleikkurin pitempää varastointia (talvisäilytys):

- Puhdista huolellisesti kaikki laitteen ulkopuoliset osat.

- Öljyä tai rasvaa hyvin kaikki liikkuvat osat.

Akkujen varastointi:

Poista akku akkukotelosta tai latauslaitteesta ja säilytä sitä kuivassa, suljetussa ja pölyttömässä tilassa. Suojaa akut asiattomalta käytöltä (esimerkiksi lapset).

Älä varastoi vara-akkuja käyttämättömänä, vaan vaihda käytössä olevaa akkua.

Varastoi akkuja +10...+20 °C:n lämpötilassa ja noin 30 %:n lataustilassa, jotta käyttöikä olisi mahdollisimman pitkä.

Latauslaitteen säilytys:

Irrota akku ja vedä verkkopistoke irti.

Säilytä latauslaitetta kuivassa, suljetussa ja pölyttömässä tilassa. Suojaa laite asiattomalta käytöltä (esimerkiksi lapset).

14. Kuljetus

14.1 Ruohonleikkurin kantaminen ja kiinnittäminen



Loukkaantumisvaara!

Noudata kappaleen "Turvallisuutesi vuoksi" turvaohjeita (⇒ 4.).



Vedä varsinkin ennen kaikkia ruohonleikkuriin kohdistuvia töitä turvapistoke irti (⇒ 9.1).

Kanna litium-ioni-akkuja erityisen varovasti (⇒ 4.2).

Laitteen kantaminen:

- Nosta ruohonleikkuria vain kuljetuskahvoista (1, 2). Pidä vartalosi, varsinkin jalat, aina riittävän etäällä leikkuuterästä.
- Kanna ruohonleikkuria pitäen yhdellä kädellä kiinni ylemmästä kuljetuskahvasta (2) ja toisella kädellä alemmasta kuljetuskahvasta (1).

tai

- Kanna ruohonleikkuria pitäen yhdellä kädellä kiinni ylemmästä kuljetuskahvasta (2).

Laitteen sitominen kiinni:

- Varmista sopivilla kiinnitysvälineillä, että ruohonleikkuri pysyy kuljetusalustalla.
- Kiinnitä vaijerit tai hihnat pidinkahvoihin (1, 2).

15. Kulumisen minimointi ja vaurioiden ehkäisy

Vältä VIKINGin laitteen vauriot ja liiallinen kuluminen noudattamalla ehdottomasti seuraavia ohjeita:

1. Kulutusosat

VIKINGin laitteen jotkut osat altistuvat luonnolliselle kulumiselle myös ohjeenmukaisessa käytössä, ja ne on vaihdettava ajoissa käyttötavan ja -ajan mukaan.

Näitä osia ovat esimerkiksi

- terä
- ruohonkeruusäiliö
- akku.

2. Tämän käyttöoppaan noudattaminen

VIKING laitetta tulee käyttää, huoltaa ja säilyttää tarkoin tätä käyttöopasta noudattaen. Käyttäjä on itse vastuussa kaikista vaurioista, jotka aiheutuvat turvallisuus-, käyttö- ja huolto-ohjeiden laiminlyönnistä.

Tämä koskee erityisesti seuraavia kohtia:

- väärä sähköliitäntä (jännite)
- tuotteeseen ilman VIKINGin hyväksyntää tehdyt muutokset
- sellaisten työkalujen ja tarvikkeiden käyttö, jotka eivät ole laitteelle hyväksytyjä, sopivia tai jotka ovat laadultaan heikkoja
- tuotteen määräystenvastainen käyttö
- tuotteen käyttö urheilutilaisuuksissa tai kilpailuissa
- tuotteen viallisten rakenneosien jatkuvan käytön aiheuttamat seurausvauriot.

3. Huoltotyöt

Kaikki luvussa "Huolto" selostetut työt tulee suorittaa säännöllisesti.

Huoltotyöt, joita käyttäjä ei voi itse suorittaa, tulee jättää ammattiliikkeen tehtäväksi.

VIKING suosittelee teettämään huoltotyöt ja korjaukset VIKING ammattiliikkeellä.

VIKING ammattiliikkeissä saat aina ammattitaitoisen ja asiantuntevan palvelun.

Näiden töiden laiminlyönti voi aiheuttaa vaurioita, joista käyttäjä on itse vastuussa.

Näitä ovat esimerkiksi

- käyttömoottorin vauriot, jotka johtuvat jäädytysilman ohjaimen (imuaukot) puutteellisesta puhdistuksesta
- epäasianmukaisesta säilytyksestä johtuvat korroosio- tai muut seurannaisvauriot
- heikkolaatuisten varaosien käytöstä aiheutuneet laitevauriot
- liian myöhään tai puutteellisesti suoritusta huollosta johtuvat vauriot tai vauriot, jotka johtuvat huolto- tai korjaustöistä, joita ei ole suoritettu ammattiliikkeiden korjaamoissa.

16. Ympäristönsuojelu



Ruohosilppu ei kuulu jätteiden joukkoon, vaan se tulee kompostoida.

Pakkaukset, laite ja lisävarusteet on valmistettu kierrätettävistä materiaaleista ja ne tulee hävittää asiaankuuluvasti.

Materiaalijätteiden lajittelu säästää ympäristöä ja edistää kierrätettävien hyötyaineiden uudelleenkäyttöä. Tästä syystä loppuun käytetty laite tulee toimittaa kierrätyskeskukseen. Noudata hävittämisessä erityisesti kappaleen "Hävittäminen" (⇒ 4.8) ohjeita.

Saat tietoa jätteiden asianmukaisesta hävittämisestä ammattiliikkeestä tai kierrätyskeskuksista.



Li-Ion

Akut ja muut ongelmajätteet pitää aina hävittää asianmukaisesti. Noudata paikallisia määräyksiä. Akkuja ei saa hävittää talousjätteen mukana, vaan ne pitää toimittaa myyjälle tai ongelmajätteiden keräyspisteeseen.

Saat tietoa jätteiden asianmukaisesta hävittämisestä ammattiliikkeestä tai kierrätyskeskuksista. VIKING suosittelee VIKING ammattiliikettä.

16.1 Takaisinottoisuus

Sitoudumme ottamaan takaisin suoraan tai edustajiemme välityksellä ympäristömerkinnällä varustetut laitteemme niiden loppuunkäytön jälkeen ja toimittamaan laitteet/komponentit kierrätykseen tai materiaalien ohjeenmukaiseen uusiokäyttöön.

17. Varaosat

Leikkuuterä

6320 702 0130

Teräruuvi

6310 710 2800

STIHL-akku

Tilautustietoja saat VIKING liikkeestä.



Leikkuuterän kiinnitysosat (esimerkiksi teräruuvi) pitää uusia terää vaihdettaessa tai asennettaessa. Varaosia on saatavissa VIKING ammattiliikkeestä.

18. Valmistajan CE-vaatimustenmukaisuusvakuutus

Valmistaja,

VIKING GmbH

Hans Peter Stihl-Straße 5

A 6336 Langkampfen/Kufstein

vakuuttaa, että tässä mainittu kone

ruohonleikkuri, käsin ohjattava ja akkukäyttöinen (MA)

tuotemerkki: VIKING
 tyyppi: MA 339.0
 MA 339.0 C
 sarjatunnus 6320

ja

latauslaite

tuotemerkki: STIHL
 tyyppi: AL 100
 AL 300
 AL 500
 sarjatunnus 4850

täyttää seuraavien EY-direktiivien vaatimukset:

2000/14/EC, 2002/96/EC, 2004/108/EC, 2006/42/EC, 2006/66/EC, 2011/65/EC

Tuotteet on kehitetty seuraavien normien mukaisesti:
 EN 60335-1, EN 60335-2-29,
 EN 60335-2-77

Vaatimustenmukaisuuden arviointimenetelmä:
 Liite VIII (2000/14/EC)

Tarkastuspaikan nimi ja osoite:

TÜV Rheinland LGA Products GmbH
 Tillystraße 2
 D-90431 Nürnberg

Teknisten asiakirjojen laatimis- ja säilytyspaikka:
 Johann Weiglhofer
 VIKING GmbH

Valmistusvuosi ja sarjanumero on merkitty laitteen tyyppikilpeen.

Mitattu äänentehotaso:
 89,1 dB(A)

Taattu äänentehotas:
90 dB(A)

Langkampfen,
2015-01-02 (VVVV-KK-PP)

VIKING GmbH

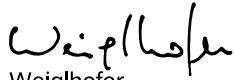
Weiglhofer

Tutkimus- ja tuotekehitysjohtaja

19. Tekniset tiedot

Akku:

Tyyppi litiumioni

Laitetta voi käyttää AP-tyyppisten STIHL-
akkujen kanssa.

Laitteen toiminta-aika riippuu akun vir-
rasta (esimerkiksi 160 Wh, kun AP 160).

Latauslaite AL 100 /

Latauslaite AL 300 / Latauslaite AL 500:

Verkköjännite 220–240 V

Taajuus 50 Hz

Suojausluokka II

Suojauslaji IP20

Sallittu latausvirta-
lämpötila-alue +5...+40°C

Latauslaite AL 100:

Nimellisvirta 0,6 A

Ottoteho 75 W

Latausvirta 1,6 A

Paino 0,8 kg

Latausaika AP 115:lle:

Latauslaite AL 100:

– enintään 80 %
kapasiteetista 110 min

– enintään 100 %
kapasiteetista 140 min

Latausaika AP 120:lle:
– enintään 80 %
kapasiteetista 120 min

– enintään 100 %
kapasiteetista 140 min

Latausaika AP 160:lle:
– enintään 80 %
kapasiteetista 150 min

– enintään 100 %
kapasiteetista 165 min

Latauslaite AL 300:

Nimellisvirta 2 A

Ottoteho 320 W

Latausvirta 6,5 A

Paino 1,2 kg

Latausaika AP 115:lle:
– enintään 80 %
kapasiteetista 25 min

– enintään 100 %
kapasiteetista 55 min

Latausaika AP 120:lle:
– enintään 80 %
kapasiteetista 30 min

– enintään 100 %
kapasiteetista 60 min

Latausaika AP 160:lle:
– enintään 80 %
kapasiteetista 35 min

– enintään 100 %
kapasiteetista 60 min

Latauslaite AL 500:

Nimellisvirta 2,6 A

Latauslaite AL 500:

Ottoteho 570 W

Latausvirta 12 A

Paino 1,2 kg

Latausaika AP 115:lle:
– enintään 80 %
kapasiteetista 20 min

– enintään 100 %
kapasiteetista 25 min

Latausaika AP 120:lle:
– enintään 80 %
kapasiteetista 30 min

– enintään 100 %
kapasiteetista 60 min

Latausaika AP 160:lle:
– enintään 80 %
kapasiteetista 35 min

– enintään 100 %
kapasiteetista 60 min

MA 339.0 / MA 339.0 C:

Sarjatunnus 6320

Moottorin rakenne sähkömoottori

Valmistaja Domel

Tyyppi EC-moottori

Jännite 36 V

Ottoteho 600 W

Suojausluokka III

Suojauslaji IPX 0*

Leikkuukoneisto teräpalkki

Leikkuuleveys 37 cm

Leikkuukoneiston
kierrosluke 3 100 1/min
Teräpalkin käyttö jatkuva

Teräruuvien
kiristystiukkuus 10–15 Nm

Etupyörien Ø 150 mm

Takapyörien Ø 180 mm

MA 339.0 / MA 339.0 C:

Ruohonkeruusäiliö	40 l
Leikkuukorkeus	30–70 mm
Leikkuukorkeus (vain Iso-Britannia)	20–70 mm
Direktiivin 2000/14/EC mukaan:	
Taattu äänentehotaso L_{WAd}	90 dB(A)
Direktiivin 2006/42/EC mukaan:	
Äänenpainetaso työpisteessä L_{pA}	77 dB(A)
Epävarmuus K_{pA}	1 dB(A)

* Suojaustavoite IPX 1 saavutetaan käyttämällä sopivia rakenneosia.

MA 339.0:

Ilmoitettu värinäarvo standardin EN 12096:n mukaan:	
Mitattu arvo a_{hw}	0,63 m/s ²
Epävarmuus K_{hw}	0,32 m/s ²
Mittaus standardin EN 20643:n mukaan	
P/L/K	122/42/107 cm
Paino (ilman akkua)	12 kg

MA 339.0 C:

Ilmoitettu värinäarvo standardin EN 12096:n mukaan:	
Mitattu arvo a_{hw}	1,02 m/s ²
Epävarmuus K_{hw}	0,51 m/s ²
Mittaus standardin EN 20643:n mukaan	
P/L/K	128/42/107 cm
Paino (ilman akkua)	13 kg

STIHL-akkujen kuljetus:

STIHL-akut täyttävät YK:n käsikirjan ST/SG/AC.10/11/Rev.5 osan III alakappaleen 38.3 mukaiset edellytykset.

Käyttäjä voi kuljettaa STIHL-akut tieliikenteessä ilman lisäehtoja laitteen käyttöpaikalle.

Ilma- tai merikuljetuksessa on noudatettava maakohtaisia määräyksiä.

Lisää kuljetusohjeita – katso www.stihl.com/safety-data-sheets

REACH:

REACH on EY-asetus kemikaalien rekisteröinnistä, arvioinnista ja hyväksynnästä. Tietoja REACH-asetuksen (EY) nro 1907/2006 vaatimusten täyttämisestä on osoitteessa www.stihl.com/reach

20. Vianetsintä

✘ Käänny tarvittaessa ammattiliikkeen puoleen. VIKING suosittelee VIKING liikettä.

Häiriö:

Moottori ei käynnisty

Mahdollinen syy:

- Akku ei täyteen ladattu (akussa vilkkuu vihreä LED)
- Akku asennettu väärin
- Turvapistoketta ei asennettu
- Käynnistysnuppia ei painettu
- Liian pitkä tai kostea ruoho ylikuormittaa moottoria.
- Moottorin suojaus aktivoitunut
- Akku liian kylmä tai liian lämmin (akussa palaa punainen LED)
- Ruohonleikkuri liian lämmin (akussa palaa kolme punaista LEDiä)
- Kosteutta laitteessa ja/tai akussa
- Leikkuukotelo on tukkeutunut
- Turvapistokkeen sulake viallinen

- Laite viallinen (akussa vilkkuu kolme punaista LEDiä)

Korjaus:

- Lataa akku (⇒ 8.4)
- Aseta akku koteloonsa (⇒ 8.3)
- Kiinnitä turvapistoke (⇒ 9.1)
- Paina käynnistysnuppia (⇒ 12.2)
- Älä käynnistä moottoria korkeassa ruohikossa ja säädä leikkuukorkeus sopivaksi (⇒ 9.6)
- Anna laitteen jäähtyä (⇒ 10.5)
- Anna akun lämmitä tai jäähtyä (⇒ 8.4)
- Poista akku akkukotelosta ja kuivaa se. Puhdista ja kuivaa akkukotelo (⇒ 8.3)
- Puhdista leikkuukotelo (⇒ 13.2)
- Vaihda turvapistoke (✘)

Häiriö:

Sähkömoottori pysähtyy käytön aikana

Mahdollinen syy:

- Akku tai laite-elektroniikka liian lämmin
- Sähköhäiriö
- Akku ei täyteen ladattu
- Turvapistoke asennettu väärin
- Laite on ylikuormittunut, koska on leikattu liian pitkää tai liian märkää ruohoa
- Vika ruohonleikkurissa

Korjaus:

- Poista akku akkukotelosta ja anna ruohonleikkurin ja akun jäähtyä (⇒ 8.3)
- Poista akku akkukotelosta ja asenna uudelleen (⇒ 8.3)
- Lataa akku (⇒ 8.4)
- Kiinnitä turvapistoke (⇒ 9.1)
- Sovita leikkuukorkeus ja leikkuunopeus leikkuuolosuhteita vastaaviksi (⇒ 9.6)
- Korjaa ruohonleikkuri (✘)

Häiriö:

Voimakas värinä käytön aikana

Mahdollinen syy:

- Teräruuvi on löystynyt
- Terää ei ole tasapainotettu

Korjaus:

- Kiristä teräruuvi (⇒ 13.7)
 - Teroita (tasapainota) tai vaihda terä (⇒ 13.8)
-

Häiriö:

Epätasainen leikkuujälki, ruoho kellastuu

Mahdollinen syy:

- Leikkuuterä tylsä tai kulunut
- Etenemisnopeus leikkuukorkeuden suhteen on liian suuri

Korjaus:

- Teroita tai vaihda leikkuuterä (⇒ 13.8)
 - Vähennä etenemisnopeutta ja/tai valitse oikea leikkuukorkeus (⇒ 9.6)
-

Häiriö:

Kytkeminen toimintaan on vaikeaa tai sähkömoottorin teho heikkenee

Mahdollinen syy:

- Akku purkautunut
- Ruohonleikkuu liian korkeassa tai liian mässä ruohikossa
- Leikkuukotelo on tukkeutunut
- Leikkuuterä on tylsä tai kulunut

Korjaus:

- Lataa akku (⇒ 8.4)
 - Sovita leikkuukorkeus ja leikkuunopeus leikkuuolosuhteita vastaaviksi (⇒ 9.6)
 - Puhdista leikkuukotelo (⇒ 13.2)
 - Teroita tai vaihda leikkuuterä (⇒ 13.8)
-

Häiriö:

Poistokanava tukossa

Mahdollinen syy:

- Leikkuuterä kulunut
- Ruohonleikkuu liian korkeassa tai liian mässä ruohikossa

Korjaus:

- Vaihda leikkuuterä (⇒ 13.7)
 - Sovita leikkuukorkeus ja leikkuunopeus leikkuuolosuhteita vastaaviksi (⇒ 9.6)
-

Häiriö:

Toiminta-aika liian lyhyt

Mahdollinen syy:

- Akku ei täyteen ladattu
- Ruohonleikkuu liian korkeassa tai liian mässä ruohikossa
- Leikkuukotelo on tukkeutunut
- Leikkuuterä on tylsä tai kulunut
- Akku loppuun käytetty

Korjaus:

- Lataa akku (⇒ 8.4)
 - Sovita leikkuukorkeus ja leikkuunopeus leikkuuolosuhteita vastaaviksi (⇒ 9.6)
 - Puhdista leikkuukotelo (⇒ 13.2)
 - Teroita tai vaihda leikkuuterä (⇒ 13.8)
 - Tarkasta akku ja tarvittaessa vaihda se (✘)
-

Häiriö:

Akku ei lataudu, vaikka latauslaitteen vihreä LED palaa

Mahdollinen syy:

- Akku liian kylmä tai liian lämmin (akussa palaa punainen LED)

Korjaus:

- Anna akun lämmetä tai jäähtyä (⇒ 8.4). Käytä latauslaitetta vain suljetuissa ja kuivissa tiloissa ympäristön lämpötilan ollessa +5...+40 °C.
-

Häiriö:

Akku ei lataudu, LED ei pala

Mahdollinen syy:

- Ei sähkökosketusta latauslaitteen ja akun välillä
- Vika latauslaitteen virransyötössä

Korjaus:

- Poista akku akkukotelosta ja asenna uudelleen (⇒ 8.3)
 - Liitä latauslaite sähköverkkoon (⇒ 8.2)
 - Tarkasta sähköverkko
 - Tarkasta latauslaite ja tarvittaessa vaihda se (✘)
-

Häiriö:

Latauslaitteen LED vilkkuu punaisena

Mahdollinen syy:

- Ei sähkökosketusta latauslaitteen ja akun välillä
- Akku viallinen (akun neljä LEDiä vilkkuvat noin viisi sekuntia punaisena)
- Latauslaite viallinen

Korjaus:

- Poista akku akkukotelosta ja asenna uudelleen (⇒ 8.3)
 - Tarkasta akku ja tarvittaessa vaihda se (✘)
 - Tarkasta latauslaite ja tarvittaessa vaihda se (✘)
-

21. Huolto-ohjelma

21.1 Luovutustodistus

Malli: _____

Sarjanumero:

--	--	--	--	--	--	--	--	--

Päiväys: | | | | | | | | | |

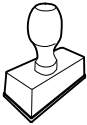

Seuraava huolto

Päiväys: | | | | | | | | | |

21.2 Huoltotodistus

Anna nämä käyttöohjeet huoltotöiden yhteydessä VIKING ammattiliikkeelle.

Ammattiliikkeessä huoltotöiden suorittaminen merkitään kenttiin.

 Huolto suoritettu

 Seuraavan huollon päivämäärä



Kære kunde!

Mange tak, fordi du har valgt et kvalitetsprodukt fra VIKING.

Dette produkt er fremstillet efter de mest moderne produktionsmetoder og med omfattende kvalitetskontrol, for vi er først tilfredse, når du er tilfreds med dit produkt.

Hvis du har spørgsmål vedrørende maskinen, beder vi dig henvende dig til forhandleren eller direkte til importøren.

Du ønskes held og lykke med din VIKING maskine.

Dr. Peter Pretzsch

Adm. direktør

1. Indholdsfortegnelse

Om denne betjeningsvejledning	234	Batterirum	243
Generelt	234	Mono-styrehåndtag (MA 339 C)	243
Landevarianter	234	Dual-styrehåndtag (MA 339)	243
Vejledning i læsning af betjeningsvejledningen	234	Græsopsamlingskurv	244
Beskrivelse af maskinen	234	Central klippehøjdeindstilling	244
Sikkerhed	235	Arbejdsanvisninger	244
Generelt	235	Generelt	244
Batteri	235	Græsslåning på skråninger	244
Ladeapparat	236	Korrekt belastning af el-motoren	244
Transport	237	Når kniven blokerer	244
Forberedelser	237	El-motorens termiske overbelastningsbeskyttelse	244
Fremgangsmåde ved græsslåning	237	Sikkerhedsanordninger	245
Vedligeholdelse, rengøring, reparation og opbevaring	239	Sikkerhedsstik	245
Bortskaffelse	239	Tohåndsbetjening	245
Symbolforklaring	239	Motorudløbsbremse	245
Medfølgende dele	240	Tag maskinen i brug	245
Klargøring af maskinen	240	Forberedelser	245
Generelt	240	Sådan startes plæneklipperen	245
Monter mono-styrehåndtaget (MA 339 C)	240	Sådan slukkes plæneklipperen	245
Monter dual-styrehåndtaget (MA 339)	241	Niveaumåler	245
Saml græsopsamlingskurven	241	Tømning af græsopsamlingskurven	245
Batteri og ladeapparat	241	Vedligeholdelse	245
Generelt	241	Generelt	245
Tilslut ladeapparatet til strømmen	241	Rengøring af maskinen	246
Tag batteriet af/sæt det i	241	El-motor og hjul	246
Oplad batteriet	241	Batteri	246
LED-display på batteriet	242	Ladeapparat	246
LED-display på ladeapparatet	242	Vedligeholdelse af kniven	246
Betjeningsdele	242	Afmontering og montering af kniv	247
Sikkerhedsstik	242	Slibning af kniven	247
		Opbevaring (vinterpause)	247
		Transport	248
		Før du løfter og fastgør plæneklipperen	248

Sådan minimerer du slid og undgår skader	248
Miljøbeskyttelse	249
Tilbagetagning	249
Standardreserve dele	249
Producentens EF-overensstemmelseserklæring	249
Tekniske data	250
Fejlsøgning	251
Serviceplan	253
Leveringsbekræftelse	253
Servicebekræftelse	253

2. Om denne betjeningsvejledning

2.1 Generelt

Denne betjeningsvejledning er producentens **originale betjeningsvejledning** i henhold til EF-direktivet 2006/42/EC.

VIKING arbejder hele tiden på at videreudvikle sit produktudbud. Vi forbeholder os derfor ret til at ændre form, teknik og udstyr.

Der kan af samme årsag ikke gøres krav gældende på basis af anvisningerne eller illustrationerne i dette hæfte.

2.2 Landevarianter

VIKING leverer ladeapparaterne med forskellige stik og kontakter afhængigt af leveringslandet.

På billederne er ladeapparaterne forsynet med europæiske stik. Maskinernes tilslutning med andre typer stik sker analogt.

2.3 Vejledning i læsning af betjeningsvejledningen

Billeder og tekst beskriver særlige betjeningsstrin.

Alle billedsymboler, som er anbragt på maskinen, forklares i denne betjeningsvejledning.

Synsretning:

Synsretning under anvendelsen "**venstre**" og "**højre**" i betjeningsvejledningen: Brugeren står bag maskinen og ser fremad i køreretningen.

Kapitelhenvisning:

Der henvises med en pil til særlige kapitler og underkapitler med yderligere forklaringer. I det følgende eksempel ses en henvisning til et kapitel: (⇒ 2.1)

Markering af tekstafsnit:

De beskrevne anvisninger kan være markeret som vist i de følgende eksempler.

Betjeningsstrin, som kræver, at brugeren griber ind:

- Løsn skruen (1) med en skruetrækker, tryk på grebet (2) ...

Generelle optællinger:

- Anvendelse af produktet ved sportsarrangementer eller i konkurrencer

Tekster med ekstra betydning:

Tekstafsnit med ekstra betydning er markeret med ét af de symboler, der er beskrevet i det følgende, for at fremhæve dem i betjeningsvejledningen.



Fare!

Risiko for ulykker og alvorlig personskade. Der kræves særlig opmærksomhed.



Advarsel!

Risiko for personskade. Særlig opmærksomhed forhindrer mulige eller sandsynlige kvæstelser.



Forsigtig!

Lette personskader og tingskader kan forhindres med en bestemt adfærd.



Bemærk

Information, som sikrer bedre udnyttelse af maskinen og forhindrer mulige fejlbetjeninger.

Tekst med henvisning til billeder:

Billeder, som forklarer, hvordan du bruger maskinen, finder du forrest i betjeningsvejledningen.

Kamerasymbolet anvendes til at forbinde billederne på billedsiderne med det pågældende tekstafsnit i betjeningsvejledningen.



3. Beskrivelse af maskinen



- 1 Styrehåndtagets øverste del
- 2 Styrehåndtagets nederste del
- 3 Kabinet
- 4 Motorhjelms
- 5 Baghjul
- 6 Forhjul
- 7 Græsopsamlingskurv
- 8 Øverste transportgreb
- 9 Nederste transportgreb

- 10 Udkastningsspjæld
- 11 Drejegreb
- 12 Hurtigstrammer
- 13 Hurtigstrammer
- 14 Motorstopbøjle
- 15 Højdeindstillingsarm
- 16 Startknap
- 17 Typeskilt
- 18 Dæksel
- 19 Sikkerhedsstik
- 20 Batteri
- 21 Ladeapparat

4. Sikkerhed

4.1 Generelt



Følg altid forholdsreglerne til forebyggelse af ulykker under arbejdet med plæneklipperen.



Hele betjeningsvejledningen bør læses grundigt igennem før den første ibrugtagning og opbevares til senere brug.

Bliv fortrolig med betjeningsselementerne og brugen af maskinen.

Det er en god ide at lade forhandleren eller en anden fagkyndig sætte dig ind i brugen af den nye maskine, før den tages i brug første gang.

Undlad at arbejde med plæneklipperen, hvis du har indtaget alkohol, medikamenter eller medicin, der nedsætter reaktionsevnen.

Den må heller ikke benyttes, når der er personer, specielt børn, eller dyr i nærheden.

Husk på, at brugeren er ansvarlig for skader på andre personer eller disses ejendele.

Maskinen må kun udlånes til personer, der er fortrolige med betjeningen af den. Lad altid betjeningsvejledningen følge med.

OBS – risiko for ulykker!

Plæneklipperen er konstrueret til privat brug og må kun bruges til græsslåning. Den må ikke anvendes til andre formål, da det kan være farligt og medføre skader på maskinen.

Plæneklipperen må pga. risiko for personskade på brugeren f.eks. ikke anvendes til følgende (ikke komplet opstilling):

- Trimning af buske, hække eller lignende
- Skæring af slyngplanter
- Plænepleje på tage og altankasser
- Rensning af fortov (sugning, blæsning, snerydning)
- Granulering og findeling af grene og hækkeklip
- Udjævning af jordbunker som f. eks. muldvarpeskud
- Transport af afklippet affald, undtagen i den dertil indrettede græsopsamlingskurv

OBS – risiko for ulykker!

Der må kun anvendes tilbehør, som er leveret af VIKING eller godkendt til montering på maskinen. Maskinen må heller ikke ændres.

Vær særligt forsigtig ved anvendelse i offentlige anlæg, parkanlæg, på sportspladser, ved veje samt i land- og skovbrug.



OBS! Vibrationer udgør en sundhedsfare!

For stor belastning pga. vibrationer kan medføre kredsløbs- eller nerveskader, især hos personer med kredsløbsproblemer. Søg straks læge, hvis der opstår symptomer, som kan være udløst af vibrationsbelastninger. Sådanne symptomer, der primært opstår i fingrene, hænderne eller i håndleddene, er f.eks. (ikke komplet opstilling):

- Følelsesløshed
- Smerter
- Muskelsvaghed
- Misfarvninger af huden
- Ubehagelig kriblen

Maskinen må aldrig anvendes af børn, personer med fysiske, sensoriske eller mentale handicap eller utilstrækkelig erfaring og viden eller personer, der ikke er fortrolige med vejledningen.

Giv aldrig børn eller unge under 16 år lov til at benytte maskinen. Aldersgrænsen for brugere kan variere fra land til land.

Der må ikke foretages ændringer på maskinen, som kan medføre en forhøjet støjemission.



Livsfare på grund af kvælning!

Børn, der leger med emballagematerialet, risikerer at blive kvælt i det. Emballagemateriale SKAL holdes væk fra børn.

4.2 Batteri

Anvend kun originale STIHL batterier.

STIHL batterier må kun anvendes sammen med STIHL eller VIKING maskinerne og oplades med STIHL ladeapparater.

Åbn aldrig batteriet.

Tab ikke batteriet.

Anvend ikke defekte eller deformerede batterier.

Opbevar batteriet utilgængeligt for børn.



Anvend og opbevar kun batteriet ved temperaturer fra -10°C til maks. $+50^{\circ}\text{C}$.



Beskyt batteriet mod direkte sollys, varme og ild – må ikke smides i ilden – **Der er risiko for eksplosioner!**



Beskyt batteriet mod regn – dyk det ikke ned i væsker.

Udsæt ikke batteriet for mikrobølger eller højt tryk.

Forbind aldrig batteriets kontakter med metalgenstande (kortslutning). Batteriet kan ødelægges af en kortslutning.

Hold det ikke anvendte batteri borte fra metalting (f. eks. søm, mønter, smykker). Anvend ikke transportbeholdere af metal – **Der er risiko for eksplosioner og brande!**

Ved en forkert anvendelse kan der sive væske ud af batteriet – undgå kontakt hermed! Ved kontakt - skyl af med vand. Kommer væsken i øjnene, opsig læge. Udsivet batterivæske kan medføre hudirritationer, forbrændinger og ætsninger.

Stik ikke genstande i batteriets udluftningsslids.



Antal celler og energiindhold iht. specifikationer fra celleproducent.

Se www.stihl.com/safety-data-sheets for yderligere sikkerhedsanvisninger

4.3 Ladeapparat

Tillægget til STIHL ladeapparat skal læses og opbevares et sikkert sted.

Anvend kun originale STIHL ladeapparater.

Et beskadiget ladeapparat må ikke anvendes.

Ladeapparatet må kun anvendes til opladning af geometrisk passende STIHL batterier af typen "AP" med en kapacitet på maksimalt 10 Ah og en spænding på maksimalt 42 Volt.

Oplad ikke defekte eller deformerede batterier.

Netspænding og netfrekvens skal svare til oplysningerne på typeskiltet under ladeapparatet og til oplysningerne i kapitlet "Tekniske data" (\Rightarrow 19.).

Ladeapparatet må ikke åbnes.

Opbevar ladeapparatet utilgængeligt for børn, og træk stikket ud efter brugen.



Beskyt ladeapparatet mod fugt og væde.



Ladeapparatet må kun anvendes og opbevares i lukkede og tørre rum.

Anvend kun ladeapparatet ved temperaturer fra $+5^{\circ}\text{C}$ til $+40^{\circ}\text{C}$.

Ladeapparatet må ikke dækkes til, så det kan køle uhindret af.

Stik ikke ting ind i ladeapparatets udluftningsslids – **der er risiko for stød og kortslutning!**

Forbind aldrig ladeapparatets kontakter med metalgenstande (f. eks. søm, mønter, smykker) (kortslutning) – **der er risiko for kortslutning!**

Anvend aldrig ladeapparatet på let antændelige underlag (f. eks. papir, stoffer) eller i en let antændelig atmosfære – **Brandfare!**

Anvend aldrig ladeapparatet i eksplosive atmosfærer, dvs. i rum, hvor der er brandfarlige væsker (dampe), gasser eller støv. Ladeapparatet kan danne gnister, som kan antænde støvet eller dampene – **der er risiko for eksplosioner og brande!**

Træk straks stikket ud, hvis der opstår røg eller brande i ladeapparatet.



OBS! Fare for elektrisk stød!

Specielt vigtige for den elektriske sikkerhed er stikket og tilslutningsledningen.

Ladeapparatet må ikke tages i brug, hvis tilslutningsledningen er beskadiget, så der ikke opstår risiko for stød. Kontroller regelmæssigt tilslutningsledningen for skader eller slid (skørhed).

Ladeapparatet må kun tilsluttes en korrekt installeret stikdåse. Strømforsyningen skal tilsluttes en strømkilde, som er beskyttet af et HFI-relæ med en brydestrøm på maksimalt 30mA.

Udfør ingen reparationer på ladeapparatet, især ikke på tilslutningskablet eller stikket. Beskadiget tilslutningsledning skal udskiftes af en elektriker.

Skal ladeapparatet tages fra strømmen, gøres det ved at trække stikket ud og ikke i tilslutningsledningen.

Udlæg tilslutningsledningen, og marker denne således, at den ikke bliver beskadiget eller kan være til fare for nogen – undgå snublefarer.

Anvend ikke tilslutningsledningen til andre formål, evt. ved at bære ladeapparatet heri eller hænge det op heri.

4.4 Transport



Anvend altid handsker under arbejdet for at forhindre personskade grundet skarpe kanter på maskinen.



Sluk for maskinen, vent, til kniven er standset, og træk sikkerhedsstikket ud.

Følg anvisningerne i kapitlet "Transport" (⇒ 14.), når maskinen løftes.

Vær opmærksom på maskinens vægt, og anvend egnede hjælpemidler til læsning efter behov (læsseramper eller løfteanordninger).

Undgå at berøre kniven, når plæneklipperen løftes og bæres.

Transportér kun maskinen med afkølet motor.

Fastgør maskinen og medtransporterede dele (f. eks. græsopsamlingskurv) ved transport på et lad vha. tilstrækkeligt dimensionerede hjælpemidler (seler, reb osv.).

Under transport af maskinen skal gældende forskrifter overholdes, især hvad angår lastsikkerhed samt transport af ting på lastarealet.

Lad ikke batteriet ligge i en bil, og udsæt det aldrig for direkte sollys.

Lithium-ion batterierne skal håndteres forsigtigt under en transport. Sørg især for, at transportere batterierne så de ikke kortslutter. Opbevar derfor batteriets originale emballage, og transporter STIHL batterierne enten i den ubeskadigede originale emballage eller i plæneklipperen.

4.5 Forberedelser

Personer, som ikke har læst betjeningsvejledningen, må ikke anvende maskinen.

Vær opmærksom på kommunale forskrifter for motordrevne haveredskabers anvendelsestider.



Under græsslåningen skal der altid bæres solide sko og lange bukser. Brug aldrig plæneklipperen barfodet eller iført sandaler.

Undersøg hele det areal, hvor maskinen skal anvendes, og fjern sten, kæppe, ståltråd, kødben og alle andre fremmedlegemer, som kan blive slynget væk af maskinen.

Før brugen bør man altid efterse, om klippeværktøjet, fastspændingsboltene og hele klippeanordningen er i orden, kontroller især for fast sæde, beskadigelser samt slid (⇒ 13.6).

Udskift slidte eller beskadigede dele, før maskinen bruges. Ulæselige eller beskadigede fare- og advarselsanvisninger på maskinen skal udskiftes. Din VIKING forhandler har reserveskilte.

Brug aldrig plæneklipperen med beskadigede beskyttelsesanordninger, uden fungerende motorbremse eller uden påmonterede beskyttelsesanordninger, f. eks. uden udkastningsspjæld eller uden græsopsamlingsanordning.

Brug af sikkerhedsmæssige grunde altid en intakt græsopsamlingskurv.

Kontaktanordningerne på maskinen må ikke fjernes eller omgås (f. eks. vha. fastbinding af motorstopbøjlen på styret).

Følg især anvisningerne i kapitlerne "Batteri" (⇒ 4.2) og "Ladeapparat" (⇒ 4.3).

4.6 Fremgangsmåde ved græsslåning



Der må ikke være uvedkommende, især børn og dyr, i fareområdet. Vær sikker på ikke at skade andre.

Græsslåningen må ikke udføres ved temperaturer under +5° C.



VIKING anbefaler anvendelse af høreværn under arbejdet. Overskrides støjniveauet 80 dB(A) på arbejdspladsen, bør der principielt anvendes et høreværn.



Slå ikke græs i regnvejr. Arbejde i regnvejr eller i våde omgivelser kan beskadige maskinen.

Slå ikke vådt græs, og slå aldrig græs i regnvejr. Ved vådt græs er der større risiko for ulykker (dårligere fodfæste).

Lad ikke plæneklipperen stå ubeskyttet i regnen.

Slå kun græs i dagslys eller på godt oplyste steder.

Maskinen skal stå på en plan flade, når den startes. Maskinen må ikke vippe, når motoren startes.

Plæneklipperen må kun sættes i drift med lukket batterirum (⇒ 9.2).

Start motoren forsigtigt iht. anvisningerne i kapitlet "Tag maskinen i brug" (⇒ 12.). Sørg for, at der er rigelig afstand mellem fødder og klippeværktøj.

Kør kun med maskinen i gangtempo, og løb aldrig med maskinen under arbejdet. Ved at køre hurtigt øges risikoen for at komme til skade ved at snuble, skride ud osv.

Stands motoren,

- når plæneklipperen skal vippe under transport over andre flader end græs,
- når du skubber plæneklipperen hen til og væk fra græsfladen,
- før du tager græsopsamlingskurven af.

Sørg altid for at stå godt fast på skråninger. Undgå at slå græs på meget stejle skråninger, da der er risiko for at miste kontrollen over maskinen.

Vær særlig forsigtig, når du ændrer kørselsretning på en skråning, så du ikke mister herredømmet over maskinen.

Slå altid græsset på tværs af skråninger og aldrig op og ned, idet der da er risiko for at blive kørt over af den kørende plæneklipper, hvis man mister kontrollen over den.

OBS – snublefare!

Udvis særlig forsigtighed ved baglæns bevægelser, og når plæneklipperen trækkes.

Vær ekstra forsigtig, når du vender maskinen om eller trækker den hen mod dig selv.

Af sikkerhedsmæssige årsager må maskinen ikke anvendes på skråninger med en stigning på over 25° (46,6 %).

Risiko for kvæstelser!

En hældning på 25° svarer til en lodret stigning på 46,6 cm over en vandret længde på 100 cm.

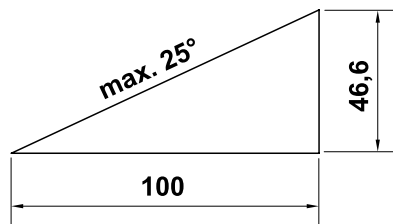

STOP



Vær opmærksom på værktøjets efterløb, som varer i flere sekunder.

Forsøg ikke at inspicere kniven, mens plæneklipperen kører. Lad være med at åbne udkastningsspjældet og/eller tage græsopsamlingskurven af, så længe klippekniven drejer rundt. Den roterende kniv kan medføre kvæstelser.

Fastgør aldrig ting til styrehåndtaget (f. eks. arbejdstøj).

Kontrollér regelmæssigt, om kniven sidder fast, er beskadiget eller slidt (⇒ 13.6).



OBS – fare for kvæstelser!

Hænder og fødder skal holdes væk fra roterende dele. Rør aldrig den roterende kniv. Stå aldrig i nærheden af udkastningsåbningen. Den sikkerhedsafstand, som styrehåndtaget giver, skal altid overholdes.

Undgå at slukke og tænde maskinen hyppigt inden for et kort tidsrum, og "leg" ikke med startknappen. Risiko for motoroverophedning!

Undlad at løfte eller bære en plæneklipper med kørende motor eller med isat sikkerhedsstik.

Der må ikke transporteres personer, især ikke børn, eller genstande på maskinen.



Sluk for motoren, træk sikkerhedsstikket ud, og kontroller, at klippeværktøjet er helt standset,

- før du tager batteriet af,
- før du afhjælper blokeringer eller fjerner tilstoppelser i udkastningskanalen,
- hvis plæneklipperen begynder at vibrere usædvanlig voldsomt. Hele maskinen, især klippeværktøjet, skal i så fald kontrolleres for eventuelle beskadigelser og løse dele. Beskadigede dele skal udskiftes før yderligere drift, løse dele skal fastspændes/fastskrues.
- når klippeværktøjet er stødt på et fremmedlegeme. Klippeværktøjet skal i så fald kontrolleres for eventuelle beskadigelser. Plæneklipperen må ikke bruges med en beskadiget eller bøjet knivaksel eller motoraksel. **Risiko for kvæstelser pga. defekte dele!**
- før plæneklipperen kontrolleres, rengøres, eller der udføres arbejde på den (f. eks. indstilling af klippehøjden eller omklapning/indstilling af styrehåndtaget),
- før maskinen forlades eller står uden opsyn;
- før du løfter eller bærer plæneklipperen.
- før transporten.

4.7 Vedligeholdelse, rengøring, reparation og opbevaring



Motoren skal slukkes, sikkerhedsstikket skal tages ud, og batteriet skal evt. fjernes før der arbejdes på maskinen, før en indstilling eller før plæneklipperen skal gøres ren.



Anvend altid solide handsker ved arbejde på klippeværktøjet.

Før vedligeholdelsesarbejde, rengøring og opbevaring i et lukket rum skal maskinen køle helt af.

Der må kun udføres det vedligeholdelsesarbejde, som er beskrevet i denne betjeningsvejledning. Alt andet arbejde skal udføres af en forhandler.

VIKING anbefaler, at alle vedligeholdelsesarbejder og reparationer kun udføres af en VIKING forhandler. VIKING forhandlerne tilbydes regelmæssigt seminarer og tekniske informationer.

Har du ikke nok kendskab eller hjælpemidler til rådighed, bedes du altid henvende dig til en forhandler (VIKING anbefaler VIKING forhandleren).

Anvend kun værktøj, tilbehør og reservedele af høj kvalitet. I modsat fald er der risiko for ulykker med personskader eller skader på maskinen til følge.

VIKING anbefaler originalt VIKING værktøj, originalt tilbehør og originale reservedele. Disse er skræddersyet til brugeren og maskinen. Originale VIKING reservedele ses på VIKING reservedelsnummeret, på graveringen VIKING samt på VIKING reservedelssymbolet. Symbolet kan muligvis også stå alene på mindre dele.

Sørg for, at alle møtrikker, bolte og skruer er fast tilspændte, så det er sikkert at bruge maskinen.

Kontroller regelmæssigt, om græsopsamlingsanordningen er slidt, beskadiget eller ikke længere fungerer.

Hvis klippeværktøjet eller plæneklipperen støder på en forhindring eller et fremmedlegeme, skal motoren slås fra, sikkerhedsstikket trækkes ud og undersøges af en fagmand.

For at undgå brandfare skal området omkring køleluftåbningerne mellem motorhjul og kabinet holdes fri for f. eks. græs, strå, mos, blade og udtrængende fedt.

Hvis der i forbindelse med vedligeholdelsesarbejdet har været fjernet komponenter eller beskyttelsesanordninger, skal disse omgående anbringes korrekt.

Efter arbejdet skal plæneklipperen rengøres grundigt. Anvend aldrig en højtryksrenser, og rengør ikke plæneklipperen under rindende vand (f. eks. med en haveslange). Brug ikke aggressive rengøringsmidler. Sådanne rengøringsmidler kan beskadige kunststof- og metaldele, hvilket forringer VIKING maskinens drift.

Kontroller hele maskinen for slid og beskadigelser regelmæssigt – især før den skal opbevares i forbindelse med længere arbejds pauser (vinterpause). Udskift slidte og beskadigede dele, så maskinen altid er i driftsikker tilstand.

Opbevar den afkølede plæneklipper samt batterierne og sikkerhedsstikket i et tørt, godt udluftet og lukket rum, der er utilgængeligt for børn.

4.8 Bortskaffelse

Sørg for korrekt bortskaffelse af den brugte maskine. Sørg for, at maskinen ikke kan anvendes længere før bortskaffelsen. Fjern især sikkerhedsstikket og elkablet til motoren for at forebygge ulykker.

Risiko for kvæstelser på kniven.

Lad aldrig hverken funktionsdygtige eller brugte plæneklippere være uden opsyn. Sørg for, at maskinen og kniven opbevares utilgængeligt for børn.

Batterierne skal bortskaffes separat fra plæneklipperen. Sørg for, at batterierne er afladet før bortskaffelsen (f. eks. ved at lade motoren køre), og bortskaf dem korrekt og miljøvenligt.

5. Symbolforklaring



OBS!

Læs betjeningsvejledningen grundigt inden ibrugtagning.



Risiko for kvæstelser!

Der må ikke være uvedkommende i fareområdet.

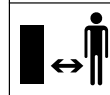



Pas på – Skarpe knive!

Knive fortsætter med at rotere, efter at el-motoren er blevet slukket. Inden der udføres vedligeholdelsesarbejde på maskinen, fjernes spærringen (sikkerhedsstikket).

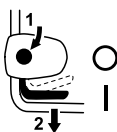

MA 339:
Start motoren.

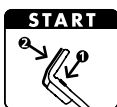

MA 339 C:
Start motoren.



MA 339 C:
Stands motoren.

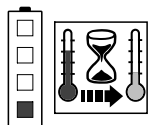

Batteriet er for varmt. Opladningen starter efter afkølingstiden eller batteriet kan først anvendes efter afkølingen.

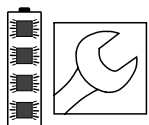

Batteriet er defekt og skal udskiftes.

6. Medfølgende dele



Pos.	Betegnelse
A	Basismaskine

Stk.
1

Pos.	Betegnelse	Stk.
B	Græsopsamlingskurvens øverste del	1
C	Græsopsamlingskurvens nederste del	1
D	Bolt	2
N	Sikkerhedsstik	1
O	Ladeapparat	
P	Batteri	
	• Betjeningsvejledning	1

MA 339 C:

E	Skive	2
F	Skrue	1
G	Bolt	1
H	Klemstykke	2
I	Hurtigstrammer	1

MA 339:

J	Fladrundbolt	2
K	Kabelføring	1
L	Drejegreb	2
M	Ledningsklips	1



Leveringsomfanget afhænger af landet og af modellen.

7. Klargøring af maskinen

7.1 Generelt



Risiko for kvæstelser

Følg sikkerhedsanvisningerne i kapitlet "Sikkerhed" (⇒ 4.).



Inden al arbejde på plæneklipperen trækkes sikkerhedsstikket ud (⇒ 9.1).

- Stil maskinen på et vandret, plant og fast underlag i forbindelse med det beskrevne arbejde.



Ved leveringen er batterierne ladet ca. 30 % op. Før første anvendelse skal de lades helt op.

- Oplad batteriet (⇒ 8.4).

7.2 Monter mono-styrehåndtaget (MA 339 C)



- Anbring mono-styrehåndtaget (1) i arbejdsposition i styrekonsollen (2), og hold det der.
- Læg klemmestykkerne (H) i styrekonsollen (2) til venstre og højre som vist. Sæt skiven (E) på skruen (F), og før skruen (F) indefra og ud gennem klemmestykkerne og styrehåndtagets nederste del.
- Sæt skiven (E) på.
- Sæt bolten (G) i hurtigstrammeren (I), og skru begge dele på skruen (F).
- Luk hurtigstrammeren (3).
- Hurtigstrammeren (3) skal være spændt så kraftigt, at den kan lukkes helt, og styrehåndtaget er fastgjort i styrekonsollen. Løsn om nødvendigt hurtigstrammeren igen, og skru skruen (F) i og ud.

Montering af elkabel:

- Læg elkablet (1) i kabellabyrinten (2) på styrekonsollen som vist. Sørg for, at ledningsstripsen (3) er placeret korrekt i kabellabyrinten.

- Tryk elkablet (1) ind i holderen (4) på styrmanchetten. El-kablet skal ligge stramt an mod styrerøret omkring styrehåndtagets nederste del.

7.3 Monter dual-styrehåndtaget (MA 339)



Montering af styrehåndtagets øverste del:

- Stik fladrundbolten (J) gennem kabelføringen (K), og hægt elkablet (1) fast.
- Sæt dual-styrehåndtaget (2) på styrehåndtagets to nederste dele (3). Stik fladrundboltene (J) – til højre med kabelføring (K), til venstre uden – indefra og ud gennem borerne, og spænd dem til med drejeregubene (L).

Montering af kabelklips:

- Fastgør elkablet (1) på styrehåndtagets øverste del vha. kabelklips (M). Sørg for, at der er en afstand på 25 - 27 cm mellem kabelklipsen og kontakten på styrehåndtagets øverste del.

7.4 Saml græsopsamlingskurven



- Sæt græsopsamlingskurvens øverste del (B) på græsopsamlingskurvens nederste del (C). Sørg for korrekt position i føringerne (1).
- Tryk boltene (D) gennem de tilhørende åbninger indefra.
- Lad græsopsamlingskurvens øverste del (B) gå i hak i kurvens nederste del med et let tryk.
- Sæt græsopsamlingskurven på (⇒ 9.5).

8. Batteri og ladeapparat

8.1 Generelt

Plæneklipperne **MA 339** og **MA 339 C** drives med genopladelige batterier.

Der anvendes kun gode **STIHL lithium-ion batterier** af typen „AP“.

De evt. medleverede batterier er optimalt tilpasset det tilsigtede formål; dog kan alle STIHL lithium-ion batterier (**AP 80**, **AP 115**, **AP 120**, **AP 160** ...), der fås hos forhandlerne, anvendes.

Plæneklipperens elektriske system overfører data med det anvendte batteri og tilpasser el-motorens ydelse til kapaciteten.

8.2 Tilslut ladeapparatet til strømmen



- Sæt stikket (1) i stikdåsen (2).
- Når ladeapparatet tilsluttes strømmen, udføres en selvtest. Herunder lyser LED'erne (3) på ladeapparatet i ca. 1 sekund grønt, derefter rødt og slukker så (⇒ 8.6).

8.3 Tag batteriet af/sæt det i



- Åbn batterirummet, og træk sikkerhedsstikket ud (⇒ 9.1).

Tag batteriet af:

- Træk batteriet (1) af opefter.

Sæt batteriet i:

- Sæt batteriet (1) ind i batterirummet med et let tryk som vist på billedet, og luk dækslet.

8.4 Oplad batteriet



- Tag batteriet ud af batterirummet (⇒ 8.3).
- Tilslut ladeapparatet til strømmen (⇒ 8.2).
- Skub batteriet (1) ind i ladeapparatet (2) til det ikke kan komme længere, tryk derefter helt ind. De grønne LED'er på batteriet og ladeapparatet (3) indikerer en iværksat opladning.
- Er batteriet ladet helt op, slukker LED'erne på batteriet og ladeapparatet. Tag batteriet ud af ladeapparatet, og sæt det i batterirummet (⇒ 8.3).

Opladning

Ladeapparatet erkender automatisk batteriets type og tilpasser opladningen hertil.

Batterierne køles under opladningen – ved en hurtigoplader (**AL 300**, **AL 500**) med en ventilator, ved et standard ladeapparat (**AL 100**) med en normal luftstrøm i rummet.

LED'erne på batterierne indikerer opladningsforløbet (⇒ 8.5). Er batteriet ladet helt op, kobler ladeapparatet automatisk fra, og LED'erne på batterierne og på ladeapparatet slukker.

Ladetiden afhænger af forskellige faktorer, såsom f. eks. batteriets tilstand eller omgivelsestemperaturen, og kan derfor afvige fra den angivne ladetid (⇒ 19.).

Sættes der et varmt batteri ind i ladeapparatet, forlænges opladningstiden muligvis, da batteriet først skal køle af før opladningen.

8.5 LED-display på batteriet



- Tryk på tasten (1) for at aktivere displayet – displayet forsvinder selv efter 5 sekunder.

LED-displays:

LED'erne lyser eller blinker grønt eller rødt.

- LED'en lyser **grønt**.
- LED'en blinker **grønt**.
- LED'en lyser **rødt**.
- LED'en blinker **rødt**.

Grønne LED'er indikerer en normal drift, røde LED'er angiver en forstyrrelse.

Under opladningen:

LED'erne indikerer ladeforløbet med lys og blink.

Under opladningen indikeres kapaciteten, der netop lades, med en grønt blinkende LED.

Er opladningen udført, slukkes LED'erne automatisk.

	0 - 20 %
	20 - 40 %
	40 - 60 %
	60 - 80 %
	80 - 100 %

Under arbejdet:

LED'erne indikerer ladetilstanden med lys og blink.

	80 - 100 %
	60 - 80 %
	40 - 60 %
	20 - 40 %
	0 - 20 %

Fejl

En LED lyser rødt

Under opladningen:

Batteriet er for varmt eller for koldt til at kunne starte opladningen. Efter batteriets afkøling eller opvarmning starter opladningen automatisk.



Under arbejdet:

Batteriet er for varmt. Maskinen kobler fra – tag batteriet ud af plæneklipperen, og lad det køle af et stykke tid.



Fire LED'er blinker rødt

Batteriet er defekt og skal udskiftes.

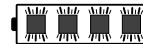

Tre LED'er lyser rødt

Plæneklipperen er for varm – lad den køle af.



Tre LED'er blinker rødt

Plæneklipperen er defekt og skal kontrolleres af en forhandler. VIKING anbefaler en VIKING forhandler.



8.6 LED-display på ladeapparatet



- LED'erne (1) på ladeapparatet blinker grønt eller rødt.

Grønt vedvarende lys:

Batteriet lades op eller køler af, for derefter at starte opladningen. Den grønne LED slukker, når batteriet er ladet helt op.

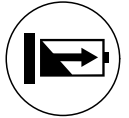

Rødt blinkende lys:

Opladningen kan ikke startes op.



Mulige årsager:

- Ingen elektrisk forbindelse mellem batteriet og ladeapparatet – tag batteriet ud og sæt det i igen (⇒ 8.4).
- Batteriet er defekt (⇒ 8.5).
- Ladeapparatet er defekt – få ladeapparatet kontrolleret af en forhandler. VIKING anbefaler en VIKING forhandler.

9. Betjeningsdele

9.1 Sikkerhedsstik



Plæneklipperne type **MA 339** og **MA 339 C** er forsynet med et sikkerhedsstik.

Maskinerne kan kun tages i brug, hvis sikkerhedsstikket er sat i den rigtige plads i batterirummet.

Sikkerhedsstikket skal tages af før en transport, før vedligeholdelses- og rengøringsarbejder samt før plæneklipperen skal undersøges.

Sæt sikkerhedsstikket i:

- Åbn batterirummet (⇒ 9.2).
- Tryk sikkerhedsstikket (1) helt ind i soklen (2), og luk derefter batterirummet igen.

Træk sikkerhedsstikket af:

- Åbn batterirummet (⇒ 9.2).
- Træk sikkerhedsstikket (1) ud af soklen (2), og opbevar det uden for plæneklipperen.

9.2 Batterirum



Batterirummet skal altid være lukket under driften.

Åbn batterirummet:

- Tryk holdetappen (1) forsigtigt ind, og vip dækslet (2) op bagud.

Luk batterirummet:

- Klap dækslet (2) i, og sørg for, at holdetappen (1) går i hak.

9.3 Mono-styrehåndtag (MA 339 C)



Plæneklipperen MA 339 C er udstyret med et indstilleligt teleskopstyrehåndtag.



Risiko for klemning!

Når hurtigstrammerne løsnes, kan styrehåndtaget klappes om og skubbes sammen. Hold derfor altid om styrehåndtaget (1) på det højeste sted med den ene hånd, mens hurtigstrammerne åbnes.

1 Klap styrehåndtaget om:

Transportposition (ved rengøring af maskinen samt i forbindelse med pladsbesparende transport og opbevaring):

- Indstil den mindste styrhøjde.
- Hold fast i styrehåndtaget (1) med den ene hånd, og åbn hurtigstrammeren (2).
- Klap styrehåndtaget (1) fremefter.
- Efter behov kan hurtigstrammeren (2) lukkes, og styrehåndtaget fastgøres i transportpositionen.

Arbejdsposition (til skubning af maskinen):

- Klap styrehåndtaget (1) bagud, og hold fast i det med den ene hånd.
- Luk hurtigstrammeren (2).
- Hurtigstrammeren (2) skal være spændt så kraftigt, at den kan lukkes helt, og styrehåndtaget er fastgjort i styrekonsollen. Løsn om nødvendigt hurtigstrammeren igen, og skru skruen (3) i og ud.

- Indstil styrhøjden.

2 Klippehøjdejustering:

Teleskopstyrehåndtagets højde kan indstilles trinløst:

- Hold fast i styrehåndtagets øverste del (4) med den ene hånd, og åbn hurtigstrammeren (5).

- Træk styrehåndtagets øverste del (4) ud af styrehåndtagets nederste del, eller skub det ind i styrehåndtagets nederste del, og indstil den ønskede højde på styrehåndtaget.
- Hold fast i styrehåndtagets øverste del (4) med den ene hånd, og luk hurtigstrammeren (5).
- Hurtigstrammeren (5) skal være spændt så kraftigt, at den kan lukkes helt, og styrehåndtagets øverste del er fastgjort i styrehåndtagets nederste del. Løsn om nødvendigt hurtigstrammeren igen, og skru på fingermøtrikken (6).

9.4 Dual-styrehåndtag (MA 339)



Risiko for klemning!

Når drejegrebene løsnes, kan styrehåndtagets øverste del klappe sammen. Hold derfor altid om styrehåndtagets øverste del (2) på det højeste sted med den ene hånd, mens drejegrebene løsnes.

Klap styrehåndtaget om:

Transportposition (ved rengøring af maskinen samt i forbindelse med pladsbesparende transport og opbevaring):

- Løsn drejegrebene (1), indtil disse let kan bevæges frem og tilbage, og klap styrehåndtagets øverste del (2) fremad.

Arbejdsposition (til skubning af maskinen):

- Klap styrehåndtagets øverste del (2) bagud, og hold fast i det med den ene hånd.
- Skru drejegrebene (1) fast. Sørg for, at kabelføringen (3) sidder korrekt.

9.5 Græsopsamlingskurv

Påhægtning:



- Åbn og hold udkastningsspjældet (1).
- Hægt græsopsamlingskurven (2) i holderne (4) på maskinens bagside ved hjælp af låsehagerne (3).
- Luk udkastningsspjældet (1).

Afhægtning:

- Åbn og hold udkastningsspjældet (1).
- Løft græsopsamlingskurven (2) bagud, og tag den af.
- Luk udkastningsspjældet (1).

9.6 Central klippehøjdeindstilling

Der kan indstilles **fem** forskellige klippehøjder mellem **30 mm** og **70 mm**.



Trin 1 = laveste klippehøjde

Trin 5 = højeste klippehøjde

Plæneklippere til Storbritannien:

Der kan indstilles **seks** forskellige klippehøjder mellem **20 mm** og **70 mm**.

Trin S = laveste klippehøjde

Trin 5 = højeste klippehøjde



For at undgå skader bør den laveste klippehøjde kun anvendes på græsplæner uden ujævnheder.

Indstilling af klippehøjde:

- Tryk højdeindstillingsarmen (1) en smule væk fra plæneklipperen, indtil låsetappene (2) frigiver armen.

- **Større klippehøjde:**

Hæv plæneklipperen med højdeindstillingsarmen (1) (armen skubbes fremad).

- **Lavere klippehøjde:**

Tryk plæneklipperen nedad med højdeindstillingsarmen (1) (armen skubbes bagud).

- Tryk højdeindstillingsarmen (1) mod plæneklipperen, indtil låsetappene (2) går i hak i armen. Den valgte klippehøjde kan aflæses på den forreste låsetap (3).

10. Arbejdsanvisninger

10.1 Generelt

Plænen bliver flot og tæt, hvis den slås ofte og holdes kort.

Slå ikke plænen for kort i varme og tørre perioder, da den ellers svides af solen og kommer til at se grim ud!

Klipperesultatet bliver bedre med en skarp kniv end med en sløv. Derfor bør kniven slibes regelmæssigt (VIKING forhandler).

Skæreydelse

Skæreydelsen (batteriets arbejdstid) afhænger af græssets type og af den valgte klippehøjde. Skæreydelsen kan forøges af følgende:

- Klip plænen noget hyppigere,
- øg klippehøjden,
- reducer fremføringshastigheden,
- lad græsplænen tørre før græsslåningen.

Der kan bestilles yderligere STIHL lithium-ion batterier (specialtilbehør) efter behov.

10.2 Græsslåning på skråninger



Af sikkerhedsmæssige grunde bør plæneklipperen ikke anvendes på en hældning over 25°. En hældning på 25° (46,6 %) svarer til en lodret stigning på 46,6 cm over en vandret strækning på 100 cm.

10.3 Korrekt belastning af el-motoren

Tænd aldrig for plæneklipperen i højt græs eller i den laveste klippehøjde.

Plæneklipperen må kun belastes så meget, at el-motorens omdrejningstal ikke falder væsentligt.

Hvis omdrejningstallet falder, vælges en højere indstilling af klippehøjden, og/eller fremføringshastigheden reduceres.

10.4 Når kniven blokerer

Stands straks el-motoren, og træk sikkerhedsstikket ud. Find derefter årsagen, og sørg for at udbedre fejlen.

10.5 El-motorens termiske overbelastningsbeskyttelse

Hvis der under arbejdet opstår en overbelastning af el-motoren, kobler den indbyggede termiske overbelastningsbeskyttelse automatisk el-motoren fra.

Årsager til overbelastning:

- græsslåning af for højt græs eller for lavt indstillet klippehøjde,
- for høj fremføringshastighed,

- utilstrækkelig rensning af køleluftføringen (luftudtagene).

lbrugtagning efter pause

Efter en afkølingstid på op til 10 min. (afhængigt af omgivelsestemperaturen) tages maskinen igen i brug på normal vis (⇒ 12.).

11. Sikkerhedsanordninger

11.1 Sikkerhedsstik

El-motoren kan kun tændes, når sikkerhedsstikket er sat i (⇒ 9.1).

11.2 Tohåndsbetjening

El-motoren kan kun startes op, hvis du trykker på startknappen og holder den nede med højre hånd og samtidig trækker motorstopbøjlen mod styrehåndtaget med venstre hånd.

11.3 Motorudløbsbremse

Når motorstopbøjlen slippes, standser kniven efter mindre end 3 sekunder.

En integreret motorudløbsbremse forkorter udløbstiden, indtil kniven er standset.

12. Tag maskinen i brug

12.1 Forberedelser



Risiko for kvæstelser!

Følg sikkerhedsanvisningerne i kapitlet "Sikkerhed" (⇒ 4.).

- Oplad batteriet (⇒ 8.4).
- Sæt sikkerhedsstikket i (⇒ 9.1).

12.2 Sådan startes plæneklipperen



Start ikke motoren i højt græs eller i laveste klippehøjde, da dette gør starten vanskelig.

- Tryk på startknappen (1), og hold den nede. Træk motorstopbøjlen (2) mod styrehåndtaget, og hold den der.
- Startknappen (1) kan slippes igen, når motorstopbøjlen (2) er trykket op.

12.3 Sådan slukkes plæneklipperen



- Slip motorstopbøjlen (1). Motoren og kniven standser efter en kort udløbstid.

12.4 Niveaumåler



Græsopsamlingskurven er udstyret med en niveaumåler (1) på opsamlingskurvens øverste del.

Luftstrømmen, der opstår ved knivens rotation, og som sørger for opfyldningen af græsopsamlingskurven, løfter niveaumåleren (2):

Græsopsamlingskurven fyldes med afklippet affald.

Efterhånden som græsopsamlingskurven fyldes med græs, reduceres denne luftstrøm, og niveaumåleren synker ned (3):

- Tømning af den fyldte græsopsamlingskurv (⇒ 12.5).

12.5 Tømning af græsopsamlingskurven



- Sluk motoren, (⇒ 12.3) og hægt græsopsamlingskurven af (⇒ 9.5).
- Åbn græsopsamlingskurven på låselasken (1), og klap græsopsamlingskurvens øverste del (2) op.
- Hold græsopsamlingskurven som vist i holdegrebene i græsopsamlingskurvens øverste del (3) og i græsopsamlingskurvens nederste del (4), og tøm den.

13. Vedligeholdelse

13.1 Generelt



Risiko for kvæstelser

Følg sikkerhedsanvisningerne i kapitlet "Sikkerhed" (⇒ 4.).



Inden al arbejde på plæneklipperen trækkes sikkerhedsstikket ud (⇒ 9.1).

Årlig vedligeholdelse udført af forhandleren:

Plæneklipperen bør kontrolleres af forhandleren en gang om året. VIKING anbefaler en VIKING forhandler.

13.2 Rengøring af maskinen

Vedligeholdelsesinterval: Efter hver brug



- Tag batteriet af (⇒ 8.3).
- Hægt græsopsamlingskurven af (⇒ 9.5).



Risiko for kvæstelser!

Stil plæneklipperen på et fast, vandret og jævnt underlag, før du vipper den på højkant. Maskinen kan vælte, når der arbejdes i rengøringspositionen. Stå altid ved siden af maskinen. Arbejd aldrig foran eller bag ved plæneklipperen.

Rengøringsposition MA 339 C:

- Klap mono-styrehåndtaget om (⇒ 9.3).
- Løft udkastningsspjældet (1), vip plæneklipperen op, og stil den på styrekonsollen (2).
- Lad styrehåndtaget (3) ligge på jorden, og fastgør det i denne position med hurtigstrammeren (4).

Rengøringsposition MA 339:

- Klap dual-styrehåndtaget om (⇒ 9.4).
- Vip plæneklipperen op, og stil den på styrehåndtagets nederste dele (5).

Anvisninger til rengøring:

Rengør maskinen omhyggeligt efter hver brug. Omhyggelig behandling beskytter maskinen mod skader og forlænger levetiden.

Rens køleluftføringen (indsugningsspalterne) mellem motorhjelm og kabinettets nederste del for snavs for at opnå tilstrækkelig motorkøling.

Rengør kniven.

Maskinens underside renses med børste og vand. Eventuelle græsrester i kabinettet og udkastningsskakten løsnes først med en pind.

Ret aldrig strålevand mod motordele, pakninger, lejesøjler og elektriske komponenter som batterier eller kontakter. Det kan medføre dyre reparationer.

Kan snavs ikke fjernes med vand, med en børste eller med en klud, anbefaler VIKING anvendelse af et specialrensemiddel (f. eks. STIHL-specialrensemiddel).

13.3 El-motor og hjul

El-motoren er vedligeholdelsesfri.

Hjulenes lejer er vedligeholdelsesfrie.

13.4 Batteri

Vedligeholdelsesinterval: Før hver brug

Kontroller med en synskontrol, om batteriet er ubeskadiget. Er der tydelige skader på batterierne (f. eks. ridser eller siver der væske ud), må de ikke længere anvendes.

13.5 Ladeapparat

Vedligeholdelsesinterval: Før hver brug

Kontroller tilslutningsledningen for skader, og hold luftudtagene fri for snavs.

13.6 Vedligeholdelse af kniven

Vedligeholdelsesinterval: Før hver brug



- Vip plæneklipperen op i rengøringsposition (⇒ 13.2).
- Rens kniven (1), og kontrollér for beskadigelser (hakker eller ridser) og slid, og udskift efter behov.
- Knivtykkelsen skal kontrolleres mindst 5 steder med en skydelære (2). Især knivbladet skal også have minimumtykkelse.
- Læg en lineal (3) mod den forreste knivkant, og mål nedslibningen.

Slidgrænser:

Knivtykkelsen skal være mindst **1,6 mm** overalt.

Æggen må maksimalt slibes **5 mm** ned.

Er den medfølgende kniv ikke monteret på plæneklipperen, men f. eks. den ekstra granuleringskniv, der fås som specialtilbehør, gælder der andre slidgrænser (se betjeningsvejledningen **Kit 339**).



Risiko for kvæstelser!

En slidt eller beskadiget kniv kan knække og forårsage alvorlige kvæstelser. Følg derfor altid anvisningerne om knivens vedligeholdelse.

Plæneklipperen må især ikke bruges, hvis dele af skærenheden (bestående af kniv, knivbolt og knivholder) er beskadiget eller slidt.

Knivens slid afhænger af anvendelsesstedet og varigheden. Anvendes maskinen på en sandet bund eller ofte under tørre betingelser, slides kniven mere og hurtigere end normalt.

Når kniven udskiftes, skal knivbolten (4) også altid udskiftes.

13.7 Afmontering og montering af kniv



Brug en passende topnøgle (22 mm) til at løsne og fastspænde knivbolten, så du undgår at beskadige den.

1 Afmontering:

- Brug en egnet træklods (1) til at holde imod på kniven (2).
- Skru knivbolten (3) ud, og tag kniven (2) af.

2 Montering:



Risiko for kvæstelser!

Kniven (2) må kun monteres som vist på billedet. Laskerne (6) skal vende nedefter, og de opbøjede knivvinger skal vende opefter.

Det foreskrevne tilspændingsmoment for knivboltene på **10 - 15 Nm** skal overholdes nøje, da den sikre fastgøring af klippeværktøjet afhænger af dette. Fastgør også knivbolten (3) med **Loctite 243**.

- Rens knivens anlægsflade og knivbøsningen.
- Monter kniven (2) med de ombukkede vinger opad. Låsetappene (4) skal anbringes i borerne (5) i kniven.
- Brug en egnet træklods (1) til at holde imod på kniven (2).
- Spænd knivbolten (3) til med et drejningsmoment på **10 - 15 Nm**.

13.8 Slibning af kniven



Risiko for kvæstelser!

Kontrollér kniven for beskadigelser inden monteringen. Kniven skal udskiftes, hvis der er synlige hakker eller ridser, når æggen er slebet ned med mindre end 5 mm tykkelse, eller når kniven er tyndere end 1,6 mm et vilkårligt sted (⇒ 13.6).

VIKING anbefaler, at slibningen af kniven overlades til en fagmand. Hvis kniven slibes forkert (forkert slibevinkel, ubalance osv.), forringes maskinens funktionsevne.

Slibningsvejledning:

- Afmonter kniven (⇒ 13.7).

- Afkøl kniven under slibningen, f. eks. med vand. Den må ikke blive blå, da skæreevnen i så fald forringes.
- Slib kniven ensartet for at undgå vibrationer pga. ubalance.
- Hold en slibevinkel på 30°.
- Fjern om nødvendigt graterne, der er opstået på æggen, med et stykke fint sandpapir efter slibningen.

13.9 Opbevaring (vinterpause)

Opbevar plæneklipperen:



Træk sikkerhedsstikket ud, og tag batteriet af.

Sikkerhedsstikket skal opbevares uden for plæneklipperen og uden for rækkevidde, især fra børn.

Plæneklipperen skal opstilles i et tørt, lukket og støvfrit rum. Sørg for, at den er beskyttet mod utilsigtet brug (f. eks. fra børn).

Plæneklipperen må kun opbevares i driftssikker tilstand. Klap evt. styrehåndtaget om.

Alle møtrikker, bolte og skruer skal være fastspændte, udskift ulæselige fare- og advarselshenvisninger på maskinen, kontroller hele maskinen for slid og beskadigelser. Udskift slidte eller beskadigede dele.

Eventuelle fejl på maskinen skal altid afhjælpes før opbevaringen.

Ved længere driftspauser (vinterpause) skal følgende punkter udføres:

- Rens alle ydre dele omhyggeligt.
- Smør samtlige bevægelige dele godt ind i olie/fedt.

Opbevaring af batterierne:

Tag batteriet ud af batterirummet eller ud af ladeapparatet, og opbevar det i et tørt, lukket og støvfrit rum. Sørg for, at batterierne er beskyttet mod utilsigtet brug (f. eks. fra børn).

Reservebatterierne må ikke lagres ubrugt – alle batterier skal anvendes på skift.

For at få den bedste levetid skal batterierne opbevares ved +10° C til +20° C og med en ladetilstand på ca. 30 %.

Opbevaring af ladeapparatet:

Tag batteriet af, og træk netstikket ud.

Ladeapparatet skal opbevares i et tørt, lukket og støvfrit rum. Sørg for, at apparatet er beskyttet mod utilsigtet brug (f. eks. fra børn).

14. Transport

14.1 Før du løfter og fastgør plæneklipperen



Risiko for kvæstelser!

Følg sikkerhedsanvisningerne i kapitlet "Sikkerhed" (⇒ 4.).



Inden al arbejde på plæneklipperen trækkes sikkerhedsstikket ud (⇒ 9.1).

Transporter lithium-ion batterierne forsigtigt (⇒ 4.2).

Sådan bærer du maskinen:

- Løft altid plæneklipperen i transportgrebene (1, 2). Sørg altid for tilstrækkelig afstand mellem kniven og kroppen, især fødder og ben.

- Bær plæneklipperen med den ene hånd på det øverste transportgreb (2) og den anden hånd på det nederste transportgreb (1),

eller

- bær plæneklipperen med den ene hånd på det øverste transportgreb (2).

Fastgøring af maskinen:

- Fastgør plæneklipperen på læssefladen med egnede hjælpemidler.
- Fastgør tove og seler på holdegrebene (1, 2).

15. Sådan minimerer du slid og undgår skader

For at undgå skader og unødigt slitage på VIKING maskinen skal du altid følge nedenstående anvisninger:

1. Sliddele

Dele af VIKING maskinen udsættes også selv ved korrekt brug for normal slitage og skal alt efter arten og varigheden af brugen udskiftes rettidigt.

Hertil hører bl.a.:

- Kniv
- Græsopsamlingskurv
- Batteri

2. Overholdelse af betjeningsvejledningens anvisninger

Brug, vedligeholdelse og opbevaring af VIKING maskinen skal ske lige så omhyggeligt, som det er beskrevet i denne betjeningsvejledning. Brugeren hæfter selv for alle skader, der måtte opstå som følge af tilsidesættelse af sikkerheds-, betjenings- og vedligeholdelsesanvisningerne.

Dette gælder især for:

- Forkert elektrisk tilslutning (spænding).
- Produktændringer, der ikke er godkendt af VIKING.
- Anvendelse af værktøj eller tilbehør, som ikke er godkendt eller egnet til produktet eller ikke er af høj kvalitet.
- Brug af produktet til andet end det af producenten tilsigtede formål.
- Anvendelse af produktet ved sportsarrangementer eller i konkurrencer.
- Følgeskader som følge af fortsat brug af produktet med defekte komponenter.

3. Vedligeholdelsesarbejde

Alle de former for arbejde, der er beskrevet i afsnittet "Vedligeholdelse", skal gennemføres regelmæssigt.

Hvis dette vedligeholdelsesarbejde ikke kan udføres af brugeren selv, skal arbejdet udføres af en forhandler.

VIKING anbefaler, at alle former for vedligeholdelsesarbejde og reparationer kun udføres af en VIKING forhandler.

VIKING forhandlerne tilbydes regelmæssigt seminarer og tekniske informationer.

Såfremt dette arbejde ikke bliver udført, kan der opstå skader, som brugeren selv hæfter for.

Herunder hører bl.a.:

- Skader på køremotoren på grund af utilstrækkelig rensning af køleluftføringen (luftudtagene).
- Korrosionsskader eller følgeskader på grund af uhensigtsmæssig opbevaring.

- Skader på maskinen som følge af anvendelse af andre reservedele af utilstrækkelig kvalitet.
- Skader som følge af ikke udført eller utilstrækkelig vedligeholdelse eller skader pga. vedligeholdelses- eller reparationsarbejde, som ikke udføres på forhandlerens værksteder.

16. Miljøbeskyttelse



Det afskårne græs må ikke smides i skraldespanden, men bør derimod komposteres.

Emballage, maskine og tilbehør er fremstillet af materialer, der kan genbruges, og som skal bortskaffes i overensstemmelse hermed.

Miljørigtig bortskaffelse, hvor materialerester sorteres, fremmer muligheden for at genanvende brugbare materialer. Derfor skal maskinen afleveres på en genbrugsstation, når den er opslidt. Følg anvisningerne i kapitlet "Bortskaffelse" (⇒ 4.8) i forbindelse med bortskaffelse.

Kontakt genbrugsstationen eller forhandleren for at få at vide, hvordan affaldsprodukterne kan bortskaffes korrekt.



Affald såsom batterier skal altid bortskaffes korrekt. Overhold de lokale forskrifter. Batterierne må ikke smides ud med det almindelige affald, men skal afleveres hos forhandleren eller et indsamlingssted for miljøfarligt affald.

Kontakt genbrugsstationen eller forhandleren, for at vide hvordan affaldsprodukterne kan bortskaffes korrekt. VIKING anbefaler en VIKING forhandler.

16.1 Tilbagetagning

Vi forpligter os til at tage vores maskiner med miljømærkat tilbage efter brug og sørge for, at maskiner/komponenter bliver genanvendt eller korrekt bortskaffet.

17. Standardreservedele

Kniv

6320 702 0130

Knivbolt

6310 710 2800

STIHL batteri

VIKING forhandleren har bestillingsinformationerne.



Knivens fastgørelseselementer (f. eks. knivbolten) skal udskiftes, når kniven udskiftes eller monteres. Reservedele fås som tilbehør hos din VIKING forhandler.

18. Producentens EF-overensstemmelseserklæring

Vi,

VIKING GmbH
Hans Peter Stihl-Straße 5
A 6336 Langkampfen/Kufstein

erklærer, at maskinen

Plæneklipper, håndbetjent og batteridrevet (MA)

Fabrikat: VIKING
Type: MA 339.0
MA 339.0 C

Serienummer 6320

og

Ladeapparat

Fabrikat: STIHL
Type: AL 100
AL 300
AL 500

Serienummer 4850

er i overensstemmelse med følgende EU-direktiver:

2000/14/EC, 2002/96/EC, 2004/108/EC, 2006/42/EC, 2006/66/EC, 2011/65/EC

Produkterne er udviklet i overensstemmelse med følgende normer: EN 60335-1, EN 60335-2-29, EN 60335-2-77

Anvendt procedure for overensstemmelsesvurdering: Tillæg VIII (2000/14/EC)

Navn og adresse på pågældende myndighed:

TÜV Rheinland LGA Products GmbH
Tillystraße 2
D-90431 Nürnberg, Tyskland

Sammensætning og opbevaring af teknisk dokumentation:

Johann Weiglhofer
VIKING GmbH

Konstruktionsåret og serienummeret står på maskinens typeskilt.

Målt lydeffektniveau:
89,1 dB(A)

Garanteret lydeffektniveau:
90 dB(A)

Langkampfen,
2015-01-02 (ÅÅÅÅ-MM-DD)

VIKING GmbH

Weiglhofer

Sektionsleder for forskning og
produktudvikling

19. Tekniske data

Batteri:

Type Lithium ion
Maskinen kan drives med STIHL batterier af typen AP.
Maskinens kapacitet afhænger af batteriets kapacitet (f. eks. 160 Wh med AP 160).

Ladeapparat AL 100 / Ladeapparat AL 300 / Ladeapparat AL 500:

Spænding	220 - 240 V
Frekvens	50 Hz
Beskyttelsesklasse	II
Kapslingsklasse	IP20
Tilladt ladestrømtemperaturområde	+5°C til +40°C

Ladeapparat AL 100:

Mærkestrøm	0,6 A
Forbrugseffekt	75 W

Ladeapparat AL 100:

Ladestrøm	1,6 A
Vægt	0,8 kg
Opladningstid for AP 115:	
- op til 80 % kapacitet	110 min
- op til 100 % kapacitet	140 min
Opladningstid for AP 120:	
- op til 80 % kapacitet	120 min
- op til 100 % kapacitet	140 min
Opladningstid for AP 160:	
- op til 80 % kapacitet	150 min
- op til 100 % kapacitet	165 min

Ladeapparat AL 300:

Mærkestrøm	2 A
Forbrugseffekt	320 W
Ladestrøm	6,5 A
Vægt	1,2 kg
Opladningstid for AP 115:	
- op til 80 % kapacitet	25 min
- op til 100 % kapacitet	55 min
Opladningstid for AP 120:	
- op til 80 % kapacitet	30 min
- op til 100 % kapacitet	60 min
Opladningstid for AP 160:	
- op til 80 % kapacitet	35 min
- op til 100 % kapacitet	60 min

Ladeapparat AL 500:

Mærkestrøm	2,6 A
Forbrugseffekt	570 W
Ladestrøm	12 A

Ladeapparat AL 500:

Vægt	1,2 kg
Opladningstid for AP 115:	
- op til 80 % kapacitet	20 min
- op til 100 % kapacitet	25 min
Opladningstid for AP 120:	
- op til 80 % kapacitet	30 min
- op til 100 % kapacitet	60 min
Opladningstid for AP 160:	
- op til 80 % kapacitet	35 min
- op til 100 % kapacitet	60 min

MA 339.0 / MA 339.0 C:

Serienummer	6320
Motor, type	Elmotor
Producent	Domel
Type	EC-motor
Spænding	36 V
Forbrugseffekt	600 W
Beskyttelsesklasse	III
Kapslingsklasse	IPX 0*
Klippeanordning	Knivbjælke
Klippebredde	37 cm
Klippeanordningens omdrejningstal	3100 omdr./min.
Drev, knivbjælke	permanent
Tilspændingsmoment, knivbolt	10 - 15 Nm
Hjul-Ø fortil	150 mm
Hjul-Ø bagtil	180 mm
Græsopsamlingskurv	40 l
Klippehøjde	30 - 70 mm
Klippehøjde (kun for Storbritannien)	20 - 70 mm

I henhold til direktiv 2000/14/EC:

MA 339.0 / MA 339.0 C:

Garanteret lydeffekt-niveau $L_{WA,d}$	90 dB(A)
I henhold til direktiv 2006/42/EC:	
Støjniveau på arbejdspladsen L_{pA}	77 dB(A)
Usikkerhed K_{pA}	1 dB(A)

* Beskyttelsesklasse IPX 1 opnås, idet der anvendes egnede komponenter.

MA 339.0:

Anført vibrationskarakteristik iht. EN 12096:

Målt værdi a_{hw}	0,63 m/sek ²
Usikkerhed K_{hw}	0,32 m/sek ²
Måling iht. EN 20643	
l/b/h	122/42/107 cm
Vægt (uden batteri)	12 kg

MA 339.0 C:

Anført vibrationskarakteristik iht. EN 12096:

Målt værdi a_{hw}	1,02 m/sek ²
Usikkerhed K_{hw}	0,51 m/sek ²
Måling iht. EN 20643	
l/b/h	128/42/107 cm
Vægt (uden batteri)	13 kg

Transport af STIHL batterier:

STIHL batterierne overholder forudsætningerne i UN-manualen ST/SG/AC.10/11/rev.5 del III, underafsnit 38.3.

Brugeren kan uden yderligere påbud anvende STIHL batterierne i maskinen ved vejtransport.

Ved luft- eller søtransport skal de nationale og lokale forskrifter overholdes.

Se www.stihl.com/safety-data-sheets for yderligere transportanvisninger

REACH:

REACH indikerer en EF-forordning om registrering, vurdering og godkendelse af samt begrænsninger for kemikalier. For informationer om REACH-forordningens (EF) nr. 1907/2006 overholdelse se www.stihl.com/reach

20. Fejlsøgning

✘ Kontakt evt. en forhandler, VIKING anbefaler VIKING forhandlere.

Fejl:

Motoren starter ikke

Mulig årsag:

- Batteriet er ikke ladet helt op (en grøn LED blinker på batteriet)
- Batteriet er ikke korrekt sat i
- Sikkerhedsstikket er ikke sat i
- Startknappen er ikke trykket ind
- Motoren er overbelastet pga. for højt eller for fugtigt græs.
- Motorbeskyttelsen er aktiveret
- Batteriet er for koldt/for varmt (en rød LED lyser på batteriet)
- Plæneklipperen er for varm (tre røde LED'er lyser på batteriet)
- Fugt i maskinen og/eller batteriet
- Plæneklipperens kabinet er tilstoppet
- Sikringen i sikkerhedsstikket er defekt
- Maskinen er defekt (tre røde LED'er blinker på batteriet)

Afhjælpning:

- Oplad batteriet (⇒ 8.4)
- Sæt batteriet ind i batterirummet (⇒ 8.3)
- Sæt sikkerhedsstikket i (⇒ 9.1)
- Tryk på startknappen (⇒ 12.2)

- Start ikke motoren i højt græs, tilpas klippehøjden (⇒ 9.6)
- Lad maskinen køle af (⇒ 10.5)
- Opvarm eller afkøl batteriet (⇒ 8.4)
- Tag batteriet ud af batterirummet og få det tørret; rengør eller tør batterirummet (⇒ 8.3)
- Rengør plæneklipperens kabinet (⇒ 13.2)
- Udskift sikkerhedsstikket (✘)

Fejl:

El-motoren standser

Mulig årsag:

- Batteri eller maskinelektronik for varm(t)
- Elektriske fejl
- Batteri ikke fuldt opladet
- Sikkerhedsstik ikke sat korrekt i
- Maskinen er overbelastet pga. græsslåning i for højt eller for fugtigt græs
- Fejl i plæneklipper

Afhjælpning:

- Tag batteriet ud af batterirummet; lad plæneklipper og batteri køle af (⇒ 8.3)
- Tag batteriet ud af batterirummet, og sæt det i igen (⇒ 8.3)
- Oplad batteri (⇒ 8.4)
- Indsæt sikkerhedsstik (⇒ 9.1)
- Tilpas klippehøjden og klippehastigheden til forholdene (⇒ 9.6)
- Reparer plæneklipper (✘)

Fejl:

Kraftige vibrationer ved brug

Mulig årsag:

- Knivbolten er løs
- Kniven er ikke afbalanceret

Afhjælpning:

- Fastspænd knivbolten (⇒ 13.7)

- Slib (afbalancer) kniven, eller udskift den (⇒ 13.8)

Fejl:

Ujævnt snit, plænen bliver gul

Mulig årsag:

- Kniven er sløv eller slidt
- Fremføringshastigheden er for stor i forhold til klippehøjden

Afhjælpning:

- Slib eller udskift kniven (⇒ 13.8)
- Reducer fremføringshastigheden, og/eller vælg den rigtige klippehøjde (⇒ 9.6)

Fejl:

Startbesvær eller el-motorens ydelse falder.

Mulig årsag:

- Batteri afladet
- Græsslåning i for højt eller for fugtigt græs
- Plæneklipperens kabinet er tilstoppet
- Kniven er sløv eller slidt

Afhjælpning:

- Oplad batteri (⇒ 8.4)
- Tilpas klippehøjden og klippehastigheden til forholdene (⇒ 9.6)
- Rengør plæneklipperens kabinet (⇒ 13.2)
- Slib eller udskift kniven (⇒ 13.8)

Fejl:

Udkastningskanalen er tilstoppet

Mulig årsag:

- Kniven er slidt

- Græsslåning i for højt eller for fugtigt græs

Afhjælpning:

- Udskift kniven (⇒ 13.7)
- Tilpas klippehøjden og klippehastigheden til forholdene (⇒ 9.6)

Fejl:

Driftstiden er for kort

Mulig årsag:

- Batteriet er ikke ladet helt op
- Græsslåning i for højt eller for fugtigt græs
- Plæneklipperens kabinet er tilstoppet
- Kniven er sløv eller slidt
- Batteriets levetid er udløbet eller er overskredet

Afhjælpning:

- Oplad batteriet (⇒ 8.4)
- Tilpas klippehøjden og klippehastigheden til forholdene (⇒ 9.6)
- Rengør plæneklipperens kabinet (⇒ 13.2)
- Slib eller udskift kniven (⇒ 13.8)
- Kontroller batteriet, og udskift det efter behov (✘)

Fejl:

Batteriet lades ikke op, selv om LED'en på ladeapparatet lyser grønt

Mulig årsag:

- Batteriet er for koldt/for varmt (en rød LED lyser på batteriet)

Afhjælpning:

- Opvarm eller afkøl batteriet (⇒ 8.4). Anvend kun ladeapparatet i lukkede og tørre rum ved temperaturer fra + 5° C til + 40° C.

Fejl:

Batteriet lades ikke op, LED'erne lyser ikke

Mulig årsag:

- Der er ingen elektrisk kontakt mellem ladeapparatet og batteriet
- Strømforsyningen på ladeapparatet er defekt

Afhjælpning:

- Tag batteriet ud af batterirummet, og sæt det i igen (⇒ 8.3)
- Tilslut ladeapparatet til strømmen (⇒ 8.2)
- Kontroller strømforsyningen
- Kontroller ladeapparatet, og udskift det efter behov (✘)

Fejl:

LED'en på ladeapparatet blinker rødt

Mulig årsag:

- Der er ingen elektrisk kontakt mellem ladeapparatet og batteriet
- Batteriet er defekt (4 LED på batteriet blinker i ca. 5 sekunder rødt)
- Ladeapparatet er defekt

Afhjælpning:

- Tag batteriet ud af batterirummet, og sæt det i igen (⇒ 8.3)
- Kontroller batteriet, og udskift det efter behov (✘)
- Kontroller ladeapparatet, og udskift det efter behov (✘)

21. Serviceplan

21.1 Leveringsbekræftelse

Model: _____

Serienummer:

--	--	--	--	--	--	--	--	--

Dato: _ _ _ _

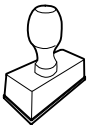

Næste service

Dato: _ _ _ _

21.2 Servicebekræftelse



Giv denne betjeningsvejledning til din VIKING forhandler, når du får serviceret din maskine.

Han bekræfter udførelsen af de enkelte servicepunkter i de fortrykte felter.

 Service udført den

 Dato for næste serviceeftersyn

Szanowni Państwo,

serdecznie dziękujemy, że zdecydowali się Państwo nabyć wysokiej jakości produkt firmy VIKING.

Przy jego produkcji zastosowaliśmy najnowocześniejszą technologię i wiele rozwiązań zapewniających wysoką jakość. Swój cel osiągniemy jednak dopiero wtedy, gdy będą Państwo zadowoleni z naszego wyrobu.

W przypadku pytań dotyczących urządzenia prosimy kontaktować się ze sprzedawcą lub bezpośrednio z naszą firmą dystrybucyjną.

Życzę Państwu zadowolenia z wyrobu firmy VIKING.



Dr. Peter Pretzsch

Prezes Zarządu

1. Spis treści

Uwagi dotyczące instrukcji obsługi	256	Wskazania diody LED na ładowarce	266
Informacje ogólne	256	Elementy obsługi	266
Wersje dla poszczególnych krajów	256	Wtyk bezpieczny	266
Wskazówki dotyczące instrukcji obsługi	256	Schowek akumulatora	266
Opis urządzenia	257	Pojedynczy uchwyt kierujący (MA 339 C)	266
Zasady bezpiecznej pracy	257	Podwójny uchwyt kierujący (MA 339)	267
Informacje ogólne	257	Kosz na trawę	267
Akumulator	258	Centralna regulacja wysokości koszenia	267
Ładowarka	258	Wskazówki dotyczące wykonywania pracy	268
Transport	259	Informacje ogólne	268
Przygotowanie do pracy	260	Koszenie na zboczach	268
Zasady postępowania podczas koszenia trawy	260	Właściwe obciążenie silnika elektrycznego	268
Konserwacja, czyszczenie, naprawa i przechowywanie	261	Zasady postępowania w przypadku zablokowania noża kosiarki	268
Utylizacja	262	Termiczne zabezpieczenie silnika elektrycznego przed przeciążeniem	268
Objaśnienie symboli	262	Urządzenia zabezpieczające	269
Wyposażenie standardowe	263	Wtyk bezpieczny	269
Przygotowanie urządzenia do pracy	263	Obsługa oburęczna	269
Informacje ogólne	263	Hamulec wybiegowy silnika	269
Zamontowanie pojedynczego uchwyty kierującego (MA 339 C)	263	Uruchamianie urządzenia	269
Zamontowanie podwójnego uchwyty kierującego (MA 339)	264	Przygotowanie do pracy	269
Składanie kosza na trawę	264	Włączanie kosiarki trawnikowej	269
Akumulator i ładowarka	264	Wyłączanie kosiarki trawnikowej	269
Uwagi ogólne	264	Wskaźnik napełnienia kosza	269
Elektryczne podłączanie ładowarki	264	Opróżnianie kosza na trawę	269
Wymywanie i wkładanie akumulatora	264	Konserwacja	269
Ładowanie akumulatora	265	Informacje ogólne	269
Wskazania diod LED na akumulatorze:	265	Czyszczenie urządzenia	270
		Silnik elektryczny i koła	270
		Akumulator	270

Ładowarka	270
Obsługa noża kosiarki	270
Wymontowanie i zamontowanie noża kosiarki	271
Ostrzenie noża kosiarki	271
Przechowywanie (przerwa zimowa)	271
Transport	272
Przenoszenie i mocowanie kosiarki trawnikowej	272
Ograniczanie zużycia i zapobieganie uszkodzeniom	272
Ochrona środowiska	273
Obowiązek zbierania zużytych urządzeń	273
Typowe części zamienne	273
Deklaracja zgodności CE	274
Dane techniczne	274
Wykrywanie usterek	276
Plan czynności serwisowych	278
Potwierdzenie przekazania	278
Potwierdzenie obsługi serwisowej	278

2. Uwagi dotyczące instrukcji obsługi

2.1 Informacje ogólne

Niniejsza instrukcja obsługi jest **oryginalną instrukcją obsługi** Producenta według dyrektywy WE 2006/42/EC.

Firma VIKING stale udoskonala swoje wyroby i dlatego zastrzega sobie prawo dokonywania zmian dotyczących kształtu, rozwiązań technicznych oraz wyposażenia w dostarczanych wyrobach.

W związku z tym dane i rysunki w tej broszurze nie mogą być podstawą do jakichkolwiek roszczeń.

2.2 Wersje dla poszczególnych krajów

Firma VIKING dostarcza do różnych krajów ładowarki z różnymi wtyczkami i przełącznikami.

Na rysunkach ładowarki są pokazane z wtyczkami typu europejskiego. Urządzenia z innymi wtyczkami podłącza się do gniazdka elektrycznego w podobny sposób.

2.3 Wskazówki dotyczące instrukcji obsługi

Rysunki wraz z opisami przedstawiają określone czynności.

Wszystkie symbole graficzne umieszczone na urządzeniu zostały objaśnione w niniejszej instrukcji obsługi.

Kierunek patrzenia

Przyporządkowanie pojęć „w lewo” i „w prawo” w niniejszej instrukcji obsługi: Użytkownik stoi z tyłu za urządzeniem i patrzy w kierunku jazdy do przodu.

Odsyłacz

Odpowiedni rozdział i podrozdział wskazano za pomocą strzałki. Poniżej podano przykład odsyłacza do rozdziału: (⇒ 2.1)

Oznaczenie fragmentów tekstu

Instrukcje mogą być oznaczone w sposób opisany w następujących przykładach.

Czynności, które wymagają ingerencji użytkownika:

- Śrubę (1) odkręcić wkrętakiem, nacisnąć dźwignię (2) ...

Ogólne zestawienie czynności:

- wykorzystywanie urządzenia podczas imprez lub zawodów sportowych

Fragmenty tekstu o specjalnym znaczeniu:

Fragmenty tekstu o specjalnym znaczeniu są oznaczone opisanymi poniżej symbolami graficznymi w celu ich dodatkowego wyróżnienia.



Niebezpieczeństwo!

Niebezpieczeństwo wypadku i poważnych obrażeń ciała. Określone zachowanie jest niezbędne lub zabronione.



Ostrzeżenie!

Niebezpieczeństwo zranienia osób. Określone postępowanie zapobiega możliwym lub prawdopodobnym obrażeniom ciała.



Ostrożnie!

Lekkie obrażenia ciała lub szkody materialne, których można uniknąć przez odpowiednie postępowanie.



Wskazówka

Informacja dotycząca lepszego wykorzystania urządzenia i zapobiegania ewentualnym błędom w obsłudze.

Fragmenty tekstu odnoszące się do rysunku:

Rysunki, które objaśniają sposób korzystania z urządzenia, znajdują się na początku instrukcji obsługi.

Symbol aparatu fotograficznego ułatwia odnalezienie rysunków do określonych części tekstu w instrukcji obsługi.



3. Opis urządzenia



- 1 górna część uchwytu kierującego
- 2 dolna część uchwytu kierującego
- 3 obudowa
- 4 maska silnika
- 5 koło tylne
- 6 koło przednie
- 7 kosz na trawę
- 8 górny uchwyt transportowy
- 9 dolny uchwyt transportowy
- 10 osłona wyrzutu
- 11 pokrętło
- 12 napinacz błyskawiczny
- 13 napinacz błyskawiczny
- 14 dźwignia hamulca silnika
- 15 dźwignia regulacji wysokości
- 16 przycisk uruchamiania
- 17 tabliczka znamionowa
- 18 osłona
- 19 wtyk bezpieczny
- 20 akumulator
- 21 ładowarka

4. Zasady bezpiecznej pracy

4.1 Informacje ogólne



Podczas pracy z kosiarką trawnikową należy przestrzegać zasad bezpieczeństwa pracy.



Przed pierwszym uruchomieniem urządzenia należy zapoznać się z instrukcją obsługi, którą należy przechowywać tak, aby móc korzystać z niej w przyszłości.

Prosimy też o dokładne zapoznanie się z mechanizmami regulacji i sposobem eksploatacji urządzenia.

Przed pierwszym uruchomieniem urządzenia użytkownik powinien być poinstruowany o obsłudze przez sprzedawcę lub specjalistę.

Praca z kosiarką po spożyciu alkoholu, zażyciu leków, opóźniających reakcję lub narkotyków jest niedozwolona.

Nie należy kosić trawy, jeżeli w pobliżu znajdują się osoby postronne, w szczególności dzieci lub zwierzęta.

Prosimy pamiętać o tym, że osoba obsługująca urządzenie lub użytkownik jest odpowiedzialna za wypadki z udziałem osób trzecich i ich mienia.

Urządzenie można udostępniać (wypożyczać) tylko osobom znającym obsługę danego modelu. Wraz z urządzeniem należy przekazać instrukcję obsługi.

Uwaga – niebezpieczeństwo wypadku!

Kosiarka trawnikowa jest przeznaczona tylko do koszenia trawy w celach prywatnych – zastosowanie kosiarki do

innych celów jest niedozwolone i może być niebezpieczne i prowadzić do uszkodzenia urządzenia.

Z powodu niebezpieczeństwa zranienia użytkownika kosiarka nie może być wykorzystywana (zestawienie niepełne) na przykład:

- do przycinania zarośli, żywopłotów i krzewów,
- do obcinania pędów czepnych,
- do pielęgnacji trawy rosnącej na dachu oraz w skrzynkach balkonowych,
- do czyszczenia ścieżek (odsysanie, przedmuchiwanie, odśnieżanie),
- rozdrabniania ściętych fragmentów drzew i żywopłotów,
- do wyrównywania nierówności powierzchni, np. kopców wykonanych przez krety,
- do transportu ściętej trawy poza przewidzianym do tego celu koszem na trawę.

Uwaga – niebezpieczeństwo wypadku!

Należy stosować osprzęt dostarczony przez firmę VIKING lub wyraźnie przeznaczony do zamontowania w tym urządzeniu. Nie wolno dokonywać żadnych zmian w urządzeniu.

Należy zachować szczególną ostrożność podczas pracy w miejscach publicznych, parkach, obiektach sportowych oraz podczas eksploatacji w rolnictwie i leśnictwie.



Uwaga! Zagrożenie dla zdrowia spowodowane przez wibracje!

Nadmierne obciążenie organizmu przez drgania może być przyczyną uszkodzenia układu krążenia lub układu nerwowego, zwłaszcza u osób

z chorobami układu krążenia. Należy udać się do lekarza w przypadku wystąpienia objawów, które mogą być spowodowane przez wibracje. Do tych objawów, które występują przede wszystkim w palcach, rękach lub przegubach rąk, należą (zestawienie niekompletne):

- brak czucia,
- bóle,
- osłabienie mięśni,
- przebarwienia skóry,
- nieprzyjemne mrowienie.

Z urządzenia nie mogą korzystać osoby, w tym również dzieci, o ograniczonych zdolnościach fizycznych, sensorycznych lub psychicznych, a także osoby nieposiadające wystarczającego doświadczenia i wiedzy oraz nieznające instrukcji.

Pod żadnym pozorem urządzenia nie należy udostępniać dzieciom lub młodzieży w wieku poniżej 16 lat. Wiek użytkownika może być określony przez przepisy lokalne.

W urządzeniu nie wolno dokonywać żadnych zmian zwiększających emisję hałasu.



Niebezpieczeństwo uduszenia!

Niebezpieczeństwo uduszenia się dzieci podczas zabawy z opakowaniem. Opakowania należy przechowywać w miejscach niedostępnych dla dzieci.

4.2 Akumulator

Stosować tylko oryginalne akumulatory STIHL.

Akumulator STIHL stosować tylko w urządzeniach firm STIHL lub VIKING i ładować ładowarką STIHL.

Nigdy nie otwierać akumulatora.

Nie dopuścić do upadku akumulatora.

Nie używać uszkodzonego lub zdeformowanego akumulatora.

Akumulator należy przechowywać w miejscu niedostępnym dla dzieci.



Akumulator należy używać i przechowywać w zakresie temperatur od -10 do maks. +50°C.



Chronić akumulator przed bezpośrednim promieniowaniem słonecznym, ciepłem i ogniem; nigdy nie wrzucać go do ognia – **niebezpieczeństwo wybuchu!**



Chronić akumulator przed deszczem – nie zanurzać w cieczach.

Nie narażać akumulatora na działanie mikrofal lub wysokiego ciśnienia.

Styków akumulatora nie wolno łączyć (zwierać) przy użyciu metalowych przedmiotów. Zwarcie może spowodować uszkodzenie akumulatora.

Akumulator, który nie jest używany, należy trzymać z dala od metalowych przedmiotów (np. gwoździ, monet i ozdób). Nie używać metalowych pojemników transportowych – **zagrożenie wybuchowe i pożarowe!**

Przy nieprawidłowej eksploatacji z akumulatora może wypłynąć płyn; unikać zetknięcia się z płynem akumulatorowym! W razie przypadkowego zetknięcia się z płynem akumulatorowym należy spłukać go wodą. W przypadku zanieczyszczenia

oka płynem należy dodatkowo skorzystać z pomocy lekarza. Wypływający płyn akumulatorowy może powodować podrażnienia skóry i oparzenia oraz działać żrąco.

Nie wkładać żadnych przedmiotów do szczeliny wentylacyjnych akumulatora.



Liczba ogniw i zawartość energii zgodne z danymi dostarczonymi przez producenta ogniw.

Dokładniejsze wskazówki dotyczące bezpieczeństwa, zob. www.stihl.com/safety-data-sheets

4.3 Ładowarka

Przestrzegać informacji podanych w załączniku ładowarki STIHL; przechowywać załącznik w zabezpieczonym miejscu.

Stosować tylko oryginalne ładowarki STIHL.

Nie wolno używać uszkodzonej ładowarki.

Ładowarka służy tylko do ładowania akumulatorów STIHL typu AP, o odpowiednim kształcie, pojemności maksymalnej 10 Ah i napięciu maksymalnym 42 V.

Nie ładować uszkodzonych lub zdeformowanych akumulatorów.

Napięcie zasilające i częstotliwość napięcia zasilającego powinny być zgodne z danymi na tabliczce znamionowej znajdującej się na spodniej części ładowarki lub zamieszczonymi w rozdziale „Dane techniczne” (⇒ 19.).

Nie otwierać ładowarki.

Po użyciu wyciągnąć wtyczkę i przechowywać ładowarkę w miejscu niedostępnym dla dzieci.



Chronić ładowarkę przed zmoczeniem i wilgocią.



Ładowarkę należy używać i przechowywać tylko w zamkniętym i suchym pomieszczeniu.

Temperatura użytkowania ładowarki mieści się w zakresie od 5 do 40°C.

Nie przykrywać ładowarki, aby jej chłodzenie odbywało się bez przeszkód.

Nie wkładać żadnych przedmiotów w szczeliny wentylacyjne ładowarki – **niebezpieczeństwo porażenia elektrycznego i zwarcia!**

Nie zwierać styków ładowarki metalowymi przedmiotami (np. gwoźdźmi, monetami, ozdobami) – **niebezpieczeństwo zwarcia!**

Nie używać ładowarki na łatwopalnym podłożu (np. na papierze, tekstyliach) lub w pomieszczeniach z materiałami łatwopalnymi – **zagrożenie pożarowe!**

Nie używać ładowarki w obszarze zagrożenia wybuchowego, a więc w okolicy, w której występują palne ciecze (opary), gazy lub pyły. Ładowarki mogą wytworzyć iskry, które mogą zapalić pył lub opary – **zagrożenie wybuchowe i pożarowe!**

W przypadku pojawienia się dymu lub ognia w ładowarce natychmiast wyciągnąć wtyczkę z gniazdka.



Uwaga! Niebezpieczeństwo porażenia prądem! Szczególne znaczenie dla bezpieczeństwa pracy urządzeń elektrycznych

mają wtyczka i przewód przyłączeniowy. Nie wolno włączać ładowarki z uszkodzonym przewodem przyłączeniowym, aby nie stwarzać niebezpieczeństwa porażenia elektrycznego. Należy regularnie sprawdzać, czy przewód przyłączeniowy nie ma oznak uszkodzenia lub starzenia się materiału (łamliwości).

Ładowarkę można podłączać tylko do odpowiadającego przepisom gniazdka elektrycznego. Źródło prądu elektrycznego musi być zabezpieczone wyłącznikiem różnicowoprądowym o maksymalnym prądzie zadziałania 30 mA.

Nie wykonywać napraw ładowarki, a zwłaszcza przewodu przyłączeniowego i wtyczki. Naprawę uszkodzonego przewodu przyłączeniowego zlecić wykwalifikowanemu elektrykowi.

Ładowarkę należy odłączać przez wyjęcie wtyczki z gniazdka; nie ciągnąć przewodu przyłączeniowego.

Przewód przyłączeniowy poprowadzić i oznakować w taki sposób, aby nie uległ uszkodzeniu i nikomu nie zagrażał; należy zapobiec potknięciom.

Nie używać przewodu przyłączeniowego niezgodnie z przeznaczeniem, np. do przenoszenia lub wieszania ładowarki.

4.4 Transport



Zawsze należy pracować w rękawicach, aby zapobiec obrażeniom ciała w następstwie dotknięcia ostrych części urządzenia.



Przed przystąpieniem do transportu wyłączyć urządzenie, odczekać do zatrzymania się noża i wyjąć wtyk bezpieczny.

Podczas podnoszenia urządzenia należy przestrzegać instrukcji podanych w rozdziale „Transport” (⇒ 14.).

Należy uwzględnić masę urządzenia i użyć odpowiedniego urządzenia załadunkowego (ramp załadunkowych lub podnośników).

Podczas podnoszenia i przenoszenia kosiarki należy uważać, aby nie dotknąć jej noża.

Urządzenie należy transportować po ostygnięciu silnika.

Urządzenie transportowane wraz z częściami (np. kosz na trawę) zabezpieczyć na powierzchni ładunkowej za pomocą odpowiednio dobranych elementów mocujących (pasy, liny itp.).

Podczas transportu urządzenia należy przestrzegać krajowych przepisów prawa, a zwłaszcza przepisów dotyczących bezpieczeństwa ładunków i transportu przedmiotów na platformach ładunkowych.

Nie pozostawiać akumulatora w samochodzie i nie wystawiać na bezpośrednie działanie promieni słonecznych.

Akumulatory litowo-jonowe należy transportować ze szczególną ostrożnością. Na czas transportu akumulatory należy zabezpieczyć przed zwarciem elektrycznym. Dlatego należy przechowywać oryginalne opakowanie kartonowe akumulatora i transportować akumulatory STIHL w nieuszkodzonym oryginalnym opakowaniu lub w kosiarce.

4.5 Przygotowanie do pracy

Urządzenie nie może być używane przez osoby, które nie znają instrukcji obsługi.

Należy przestrzegać przepisów dotyczących czasu pracy urządzeń ogrodowych z napędem silnikowym.



Podczas koszenia należy zawsze nosić pełne obuwie i długie spodnie. Trawy nie kosić boso lub w sandałach.

Należy dokładnie przeszukać teren, na którym urządzenie będzie użytkowane i usunąć wszystkie kamienie, patyki, druty, kości i wszystkie inne przedmioty, które mogą spowodować uszkodzenie kosiarki.

Przed użyciem urządzenia należy sprawdzić wzrokowo, czy narzędzie tnące, śruby mocujące, osłona blaszana i cały zespół tnący są w dobrym stanie technicznym; szczególną uwagę należy zwrócić na dobre zamocowanie, uszkodzenia lub zużycie (⇒ 13.6).

Przed użyciem urządzenia należy wymienić zużyte i uszkodzone części. Należy wymienić na nowe tabliczki ostrzegawcze umieszczone na urządzeniu, jeżeli stały się nieczytelne lub zostały uszkodzone. Dealerzy firmy VIKING oferują etykiety zamienne.

Kosiarki nie należy używać, jeżeli uszkodzone są elementy zabezpieczające, nie działa hamulec silnika, nie są zamontowane elementy zabezpieczające (np. osłona wyrzutu) lub jeżeli nie jest założony kosz na trawę.

Ze względów bezpieczeństwa stosować zawsze nieuszkodzony kosz na trawę.

Nie wolno usuwać lub zmieniać działania zamontowanych w urządzeniu mechanizmów przełączających (np. przez przywiązywanie dźwigni hamulca silnika do uchwyty).

Należy zwrócić szczególną uwagę na dane zamieszczone w rozdziałach „Akumulator” (⇒ 4.2) i „Ładowarka” (⇒ 4.3).

4.6 Zasady postępowania podczas koszenia trawy



Zwierzęta i osoby postronne, zwłaszcza dzieci, powinny przebywać w bezpiecznej odległości od obszaru zagrożenia. Należy wykluczyć ewentualne zagrożenie osób postronnych.

Nie należy kosić przy temperaturze otoczenia poniżej +5°C.



Firma VIKING zaleca noszenie naszników ochronnych podczas pracy. Gdy poziom ciśnienia akustycznego na stanowisku pracy przekracza 80 dB(A), należy nosić naszniki ochronne.



Nie należy kosić trawy podczas deszczu. Praca podczas deszczu lub w wilgotnych miejscach może spowodować uszkodzenie urządzenia.

Nie należy kosić podczas deszczu ani wtedy, gdy trawa jest mokra. Mokra trawa zwiększa niebezpieczeństwo wypadku (możliwość poślizgnięcia się osoby obsługującej).

Kosiarkę należy odpowiednio zabezpieczyć przed deszczem.

Koszenie należy przeprowadzać tylko przy świetle dziennym lub przy dobrym oświetleniu.

Przed uruchomieniem urządzenia należy ustawić je na równej powierzchni. Podczas uruchamiania silnika urządzenie nie może być przechylone.

Kosiarkę trawnikową można uruchamiać tylko po zamknięciu schowka akumulatora (⇒ 9.2).

Silnik należy uruchamiać przy zachowaniu szczególnej ostrożności, zgodnie ze wskazówkami podanymi w rozdziale „Uruchamianie urządzenia” (⇒ 12.). Zwrócić uwagę na odpowiednią odległość stóp od narzędzia tnącego.

Urządzenie należy prowadzić, idąc powoli; nie wolno biec podczas eksploatacji urządzenia. Zbyt szybkie prowadzenie urządzenia może prowadzić do obrażeń ciała spowodowanych potknięciem się, poślizgnięciem itp.

Silnik należy wyłączyć:

- przed przechyleniem kosiarki podczas przejeżdżania przez inny teren (nie trawnik),
- podczas przemieszczania kosiarki do koszonej powierzchni i z powrotem,
- przed zdjęciem kosza na trawę.

Należy uważać na zachowanie właściwej pozycji podczas pracy na pochyłości. Należy unikać koszenia na zbyt stromych zboczach ze względu na niebezpieczeństwo utraty kontroli nad urządzeniem.

Należy zachować szczególną ostrożność w przypadku zmiany kierunku jazdy po pochyłości, co może prowadzić do utraty kontroli nad urządzeniem.

Kosić należy w poprzek zbocza, a nie w górę lub w dół tak, aby w przypadku utraty panowania nad urządzeniem lub potknięcia kosiarka nie zsunęła się na operatora lub inne osoby postronne.

Uwaga – niebezpieczeństwo utraty równowagi!

Szczególną ostrożność należy zachować również podczas poruszania się do tyłu oraz ciągnięcia kosiarki.

W przypadku zawracania urządzeniem lub przyciągania go do siebie należy zachować szczególną ostrożność.

Ze względów bezpieczeństwa urządzenia nie można używać na zboczach o nachyleniu przekraczającym 25° (46,6%).

Niebezpieczeństwo zranienia!

Kąt nachylenia zbocza 25° odpowiada 46,6 cm wzniesienia pionowego, które przypada na 100 cm odległości w poziomie.

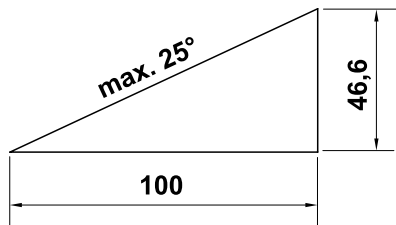

Należy pamiętać o bezwładnym ruchu narzędzi roboczych, trwającym kilka sekund.



Nie wolno sprawdzać stanu noża podczas pracy kosiarki trawnikowej. Nie otwierać osłony wyrzutu trawy i nie zdejmować kosza, jeżeli nóż jest jeszcze w ruchu. Obracający się nóż może spowodować obrażenia.

W żadnym wypadku nie należy zamocowywać jakichkolwiek przedmiotów na uchwycie kierującym (np. odzieży roboczej).

Należy regularnie sprawdzać zamocowanie noża, jego ewentualne uszkodzenia oraz zużycie (⇒ 13.6).



Uwaga – niebezpieczeństwo zranienia!

Nie zbliżać rąk lub stóp do obracających się elementów.

Nie dotykać obracającego się noża. Zachować właściwą odległość od otworu wyrzutowego. Należy zawsze zachowywać bezpieczny odstęp ustalony przez uchwyt kierujący.

Należy unikać częstego włączania w ciąg krótkiego czasu, a szczególnie „zabawy” przyciskiem uruchamiania. Niebezpieczeństwo przegrzania silnika!

Nie należy nigdy podnosić lub przenosić kosiarki z pracującym silnikiem lub włożonym wtykiem bezpiecznym.

Urządzenia nie wolno używać do przewożenia osób, a zwłaszcza dzieci lub przedmiotów.



Wyłączyć silnik, wyjąć wtyk bezpieczny i sprawdzić, czy zatrzymało się narzędzie tnące:

- przed wyjęciem akumulatora;
- przed usunięciem przyczyny zablokowania lub niedrożności kanału wyrzutowego;

- jeżeli kosiarka zacznie mocno wibrować. W tym przypadku należy sprawdzić całe urządzenie, a zwłaszcza narzędzie tnące, pod względem uszkodzenia i poluzowania części. Przed dalszą eksploatacją urządzenia należy wymienić uszkodzone części; luźne części należy zamocować lub dokręcić;
- w przypadku natrafienia narzędzia tnącego na ciało obce: kamień, krawężnik, korzeń itp. Jeżeli istnieje konieczność skontrolowania narzędzia tnącego ze względu na ewentualne uszkodzenia. Nie wolno uruchamiać kosiarki trawnikowej z uszkodzonym lub zgiętym wałem noża lub wałem silnika. **Uszkodzone części mogą spowodować obrażenia ciała!**
- przed sprawdzaniem i czyszczeniem kosiarki lub przed rozpoczęciem przy niej jakichkolwiek prac (np. regulacją wysokości koszenia, składaniem/regulacją uchwytu kierującego);
- przed oddaleniem się od urządzenia lub jeżeli urządzenie pozostawione jest bez nadzoru;
- przed podnoszeniem lub przenoszeniem urządzenia;
- przed transportowaniem urządzenia.

4.7 Konserwacja, czyszczenie, naprawa i przechowywanie



Przed wszystkimi pracami przy urządzeniu, jego regulacją lub czyszczeniem wyłączyć silnik, wyciągnąć wtyk bezpieczny i ewentualnie wyjąć akumulator.



Wszystkie czynności przy narzędziu tnącym należy wykonywać w mocnych rękawicach.

Przed przechowywaniem urządzenia w zamkniętym pomieszczeniu, konserwacją i czyszczeniem należy pozostawić je do całkowitego ostygnięcia.

Należy przeprowadzać tylko czynności konserwacyjne opisane w tej instrukcji obsługi. Wykonanie innych czynności należy zlecić autoryzowanemu serwisowi.

Firma VIKING zaleca, aby prace konserwacyjne oraz naprawy były wykonywane wyłącznie przez autoryzowany serwis firmy VIKING. Dla dealerów firmy VIKING organizowane są regularne szkolenia; oferowana jest też informacja techniczna.

Z pytaniami dotyczącymi urządzenia lub środków pomocniczych prosimy zawsze zwracać się do autoryzowanego Dealera firmy VIKING.

Stosować wyłącznie wysokiej jakości narzędzia, osprzęt i części zamienne. W przeciwnym razie może dojść do wypadku, w którym zostaną poszkodowane osoby lub nastąpi uszkodzenie urządzenia.

Firma VIKING zaleca stosowanie wyłącznie oryginalnych narzędzi, oryginalnego osprzętu i oryginalnych części zamiennych VIKING. Ich właściwości są dostosowane optymalnie do urządzenia i wymogów użytkownika. Oryginalne części zamienne VIKING rozpoznaje się po numerze części zamiennej VIKING, po napisie VIKING i ewentualnie po oznakowaniu części zamiennej VIKING. W przypadku małych części może być tylko oznakowanie.

Wszystkie nakrętki, śruby i wkręty powinny być dobrze dokręcone dla zachowania gotowości eksploatacyjnej urządzenia.

Należy regularnie sprawdzać zespół gromadzenia trawy pod kątem zużycia, uszkodzeń i prawidłowego działania.

Jeżeli narzędzie tnące lub sama kosiarka natrafiły na przeszkodę lub jakieś ciało obce, to należy wyłączyć silnik, wyjąć wtyk bezpieczny i przeprowadzić dokładną kontrolę.

Aby uniknąć pożaru, z okolicy otworów wentylacyjnych między maską silnika a obudową należy usuwać np. trawę, słomę, mech, liście lub wypływający smar.

Jeżeli podczas prac konserwacyjnych usunięte zostały części lub urządzenia zabezpieczające, należy je niezwłocznie ponownie zamontować.

Po użyciu kosiarkę należy starannie oczyścić.

Nie stosować wysokociśnieniowych urządzeń czyszczących i nie czyścić kosiarki pod bieżącą wodą (np. za pomocą węża ogrodowego). Nie wolno używać intensywnych środków czyszczących. Mogą one uszkodzić tworzywa sztuczne i metale, co może pogorszyć bezpieczeństwo pracy urządzenia.

Regularnie należy sprawdzać całe urządzenie, zwłaszcza przed jego dłuższym przechowywaniem, np. przed przerwą zimową, pod względem zużycia lub uszkodzeń. Zużyte lub uszkodzone części urządzenia należy wymienić dla zachowania bezpieczeństwa eksploatacji.

Schłodzoną kosiarkę i akumulator oraz wtyk bezpieczny należy przechowywać w suchym, dobrze przewietrzonym i zamkniętym pomieszczeniu niedostępnym dla dzieci.

4.8 Utylizacja

Wyeksploatowane urządzenie należy przekazać do odpowiedniej utylizacji. Przed utylizacją należy wykonać czynności, które uniemożliwią korzystanie z urządzenia. W celu zapobieżenia wypadkom należy usunąć wtyk bezpieczny i przewód elektryczny od przełącznika do silnika.

Niebezpieczeństwo skałeczenia się nożem!

Także wyeksploatowanej kosiarki trawnikowej nie można pozostawiać bez nadzoru. Urządzenie i nóż kosiarki należy przechowywać w miejscu niedostępnym dla dzieci.

Akumulator należy utylizować osobno; nie wolno utylizować go razem z kosiarką trawnikową. Przed utylizacją akumulatora należy go rozładować (np. przez pozostawienie pracującego silnika); utylizację przeprowadzić w sposób bezpieczny i zgodny z przepisami ochrony środowiska.

5. Objaśnienie symboli



Uwaga!

Przed pierwszym uruchomieniem należy koniecznie przeczytać instrukcję obsługi.



Niebezpieczeństwo zranienia!

Osoby postronne powinny przebywać w bezpiecznej odległości od obszaru zagrożenia.

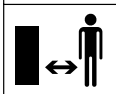

Ostrożnie – ostre noże!

Po wyłączeniu silnika elektrycznego noże nadal się obracają. Przed konserwacją usunąć urządzenie blokujące (wtyk bezpieczny).

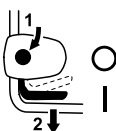

MA 339:

Uruchomić silnik.



MA 339 C:

Uruchomić silnik.



MA 339 C:

Wyłączyć silnik.

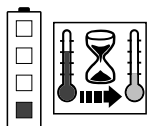

Akumulator jest zbyt ciepły. Ładowanie rozpoczyna się dopiero po fazie chłodzenia lub akumulator może być używany dopiero po fazie chłodzenia.

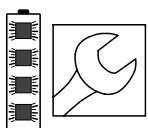

Akumulator jest uszkodzony i należy go wymienić.

6. Wyposażenie standardowe



Poz.	Nazwa	Liczba
A	urządzenie zasadnicze	1
B	górną część kosza na trawę	1
C	dolną część kosza na trawę	1
D	sworzeń	2
N	wtyk bezpieczny	1
O	ładowarka	1
P	akumulator	1
	• instrukcja obsługi	1
MA 339 C:		
E	podkładka	2
F	śruba	1
G	sworzeń	1
H	element zaciskowy	2
I	napinacz błyskawiczny	1
MA 339:		
J	śruba z łbem grzybkowym	2
K	osłona przewodu	1
L	pokrętło	2
M	uchwyt przewodu	1



Wyposażenie standardowe może się różnić w zależności od kraju i wersji urządzenia.

7. Przygotowanie urządzenia do pracy

7.1 Informacje ogólne



Niebezpieczeństwo zranienia

Należy zwrócić szczególną uwagę na wskazówki zamieszczone w rozdziale „Zasady bezpiecznej pracy“ (⇒ 4.).

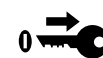

Przed rozpoczęciem wszelkich czynności przy kosiarkę należy wyciągnąć wtyk bezpieczny (⇒ 9.1).

- Przed rozpoczęciem wszystkich opisanych prac urządzenie należy ustawić stabilnie na poziomym, płaskim i twardym podłożu.



Stan naładowania dostarczanych akumulatorów wynosi ok. 30%. Dlatego przed pierwszym uruchomieniem kosiarki należy naładować akumulator.

- Naładować akumulator (⇒ 8.4).

7.2 Zamontowanie pojedynczego uchwytu kierującego (MA 339 C)



- Pojedynczy uchwyt kierujący (1) ustawić w położeniu roboczym we wsporniku uchwytu kierującego (2) i przytrzymać.
- Lewy i prawy element zaciskowy (H) włożyć w sposób pokazany na rysunku do wspornika uchwytu kierującego (2). Podkładkę (E) założyć na śrubę (F); śrubę (F) przełożyć od środka na zewnątrz przez element zaciskowy i dolną część uchwytu kierującego.

- Założyć podkładkę (E).
- Włożyć sworzeń (G) w napinacz błyskawiczny (I) i obie części nakręcić razem na śrubę (F).
- Zamknąć napinacz błyskawiczny (3).
- Napinacz błyskawiczny (3) powinien być tak mocno dociągnięty, że będzie można go całkowicie zamknąć i mocno unieruchomić uchwyt kierujący we wsporniku uchwyty kierującego. W razie potrzeby należy poluzować napinacz błyskawiczny i wkręcić lub wykręcić śrubę (F).

Zamontowanie przewodu elektrycznego:

- Przewód elektryczny (1) w sposób pokazany na rysunku włożyć do zaczepu labiryntowego (2) na wsporniku uchwyty kierującego. Zwrócić uwagę na prawidłową pozycję opaski zaciskowej (3) w zaczepie labiryntowym.
- Przewód elektryczny (1) wcisnąć w uchwyt (4) na kołnierzu uchwyty kierującego. W okolicy dolnej części uchwyty kierującego przewód elektryczny powinien ściśle przylegać do rury uchwyty kierującego.

7.3 Zamontowanie podwójnego uchwyty kierującego (MA 339)



Zamontowanie górnej części uchwyty kierującego:

- Śrubę z łbem grzybkowym (J) przełożyć przez osłonę przewodu (K) i zamocować przewód elektryczny (1).

- Podwójny uchwyt kierujący (2) założyć na obie dolne części uchwyty kierującego (3). Śruby z łbem grzybkowym (J) – po prawej stronie z osłoną przewodu (K), po lewej bez niej – przełożyć od środka na zewnątrz przez otwory i dokręcić pokrętła (L).

Zamontowanie uchwyty przewodu:

- Przewód elektryczny (1) z uchwytem przewodu (M) zamocować na górnej części uchwyty kierującego. Na górnej części uchwyty zachować odległość 25 - 27 cm między uchwytem przewodu a wyłącznikiem.

7.4 Składanie kosza na trawę



- Górną część kosza na trawę (B) założyć na dolną część kosza (C). Zwrócić uwagę na prawidłową pozycję w prowadnicach (1).
- Sworznie (D) przecisnąć od środka przez przygotowane otwory.
- Lekko naciskając, doprowadzić do zablokowania się górnej części kosza na trawę (B) w części dolnej.
- Zakładanie kosza na trawę (⇒ 9.5).

8. Akumulator i ładowarka

8.1 Uwagi ogólne

Kosiarki trawnikowe **MA 339** i **MA 339 C** są zasilane akumulatorami.

Stosuje się wyłącznie akumulatory **STIHL litowo-jonowe** typu AP.

Dostarczone akumulatory są optymalnie dostosowane do przewidywanego zastosowania, ale można stosować wszystkie dostępne w specjalistycznym handlu akumulatory litowo-jonowe **STIHL (AP 80, AP 115, AP 120, AP 160 ...)**.

Po wymianie danych między układem elektronicznym kosiarki trawnikowej a założonym akumulatorem układ elektroniczny dostosowuje moc silnika elektrycznego do odpowiedniej pojemności.

8.2 Elektryczne podłączenie ładowarki



- Włożyć wtyczkę (1) do gniazdka (2).
- Po podłączeniu ładowarki do napięcia przeprowadzany jest samoczynnie test. Podczas tego testu dioda LED (3) na ładowarce świeci przez ok. 1 sekundę na zielono, następnie na czerwono i ponownie gaśnie (⇒ 8.6).

8.3 Wyjmowanie i wkładanie akumulatora



- Otworzyć schowek akumulatora i wyciągnąć wtyk bezpieczeństwa (⇒ 9.1).



Wyjmowanie akumulatora:

- Akumulator (1) wyciągnąć do góry.

Wkładanie akumulatora:

- Lekko naciskając, włożyć akumulator (1) do schowka akumulatora i zamknąć pokrywkę.

8.4 Ładowanie akumulatora



- Wyjąć akumulator ze schowka (⇒ 8.3).
- Podłączyć ładowarkę elektrycznie (⇒ 8.2).
- Wsunąć akumulator (1) do ładowarki (2) do pierwszego oporu, a następnie docisnąć do ogranicznika. Zielone diody LED na akumulatorze i na ładowarce (3) sygnalizują aktywny proces ładowania.
- Po całkowitym naładowaniu akumulatora gasną diody LED na akumulatorze i na ładowarce. Wyjąć akumulator z ładowarki i włożyć do schowka akumulatora (⇒ 8.3).

Ładowanie

Ładowarka rozpoznaje automatycznie typ akumulatora i odpowiednio dopasowuje proces ładowania.

Podczas ładowania akumulatory są chłodzone wentylatorem w przypadku szybkiej ładowarki (**AL 300**, **AL 500**) lub naturalnym przepływem powietrza w pomieszczeniu w przypadku standardowej ładowarki (**AL 100**).

Diody LED na akumulatorze wskazują przebieg ładowania (⇒ 8.5).

Po całkowitym naładowaniu akumulatora ładowarka wyłącza się automatycznie i gasną diody LED na akumulatorze i na ładowarce.

Czas ładowania zależy od różnych czynników, np. od stanu akumulatora i temperatury otoczenia; dlatego czas ładowania może się różnić od podanego czasu ładowania (⇒ 19.).

W przypadku włożenia ciepłego akumulatora do ładowarki może wydłużyć się czas ładowania, ponieważ przed procesem ładowania akumulator musi być schłodzony.





8.5 Wskazania diod LED na akumulatorze:



- Nacisnąć przycisk (1), aby uaktywnić wskazanie – wskazanie gaśnie automatycznie po 5 sekundach.

Wskaźniki LED:

Diody LED mogą świecić na zielono lub czerwono albo migać na czerwono.

-  Dioda LED świeci na **zielono**.
-  Dioda LED miga na **zielono**.
-  Dioda LED świeci na **czerwono**.
-  Dioda LED miga na **czerwono**.



Zielone diody LED sygnalizują normalną pracę, czerwone diody LED oznaczają usterkę.

Podczas ładowania:

Świecenie i miganie diod LED wskazuje przebieg ładowania.



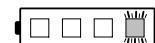
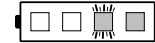
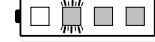
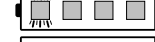

Podczas ładowania pojemność, która właśnie została naładowana, jest wskazywana przez diodę LED migającą na zielono.

Po zakończeniu ładowania diody LED wyłączają się automatycznie.

	0 - 20 %
	20 - 40 %
	40 - 60 %
	60 - 80 %
	80 - 100 %

Praca z urządzeniem:

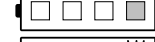
Świecenie i miganie diod LED wskazuje stan naładowania.

	80 - 100 %
	60 - 80 %
	40 - 60 %
	20 - 40 %
	0 - 20 %

Usterki

Dioda LED świeci na czerwono

Podczas ładowania:

Akumulator jest zbyt ciepły lub zbyt zimny, aby mógł rozpocząć się proces ładowania. Po schłodzeniu lub podgrzaniu akumulatora ładowanie rozpoczyna się automatycznie.

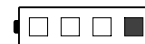

Praca z urządzeniem:

Akumulator jest zbyt ciepły. Urządzenie się wyłącza – wyjąć akumulator z kosiarki i pozostawić do ostygnięcia.

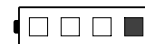

Cztery diody LED migają na czerwono

Akumulator jest uszkodzony i należy go wymienić.

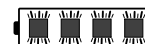

Trzy diody LED świecą na czerwono

Kosiarka jest zbyt ciepła – pozostawić do schłodzenia.



Trzy diody LED migają na czerwono

Kosiarka jest uszkodzona i powinna być sprawdzona w autoryzowanym serwisie. Zaleca się korzystanie z usług autoryzowanego serwisu firmy VIKING.

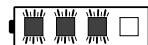

8.6 Wskazania diody LED na ładowarce



- Dioda LED (1) na ładowarce może świecić na zielono lub migać na czerwono.

Stałe świecenie na zielono:

Akumulator jest ładowany lub właśnie schłodzony i następnie rozpocznie się proces ładowania. Po naładowaniu akumulatora gaśnie zielona dioda LED.

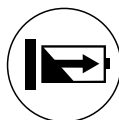

Miganie na czerwono:

Ładowanie nie może się rozpocząć.



Możliwe przyczyny:

- Brak styku elektrycznego między akumulatorem a ładowarką – wyjąć akumulator i jeszcze raz założyć (⇒ 8.4).
- Uszkodzony akumulator (⇒ 8.5).

- Uszkodzona ładowarka – zlecić sprawdzenie ładowarki w autoryzowanym serwisie. Zaleca się korzystanie z usług autoryzowanego serwisu firmy VIKING.

9. Elementy obsługi

9.1 Wtyk bezpieczny



Kosiarki trawnikowe **MA 339** i **MA 339 C** są wyposażone we wtyk bezpieczny.

Urządzenia można uruchomić tylko wtedy, gdy wtyk bezpieczny jest założony w odpowiednim położeniu w schowku akumulatora.

Wtyk bezpieczny należy wyciągnąć przed transportem, czynnościami konserwacyjnymi i czyszczeniem oraz przed sprawdzaniem kosiarki trawnikowej.

Wkładanie wtyku bezpiecznego:

- Otworzyć (⇒ 9.2) schowek akumulatora.
- Wtyk bezpieczny (1) wcisnąć do oporu w cokół (2), a następnie ponownie zamknąć schowek akumulatora.

Wymywanie wtyku bezpiecznego:

- Otworzyć (⇒ 9.2) schowek akumulatora.
- Wtyk bezpieczny (1) wyjąć z cokołu (2) i przechowywać poza kosiarką.

9.2 Schowek akumulatora



Podczas pracy schowek akumulatora musi być zawsze zamknięty.

Otwieranie schowka akumulatora:

- Lekko wcisnąć element zamykający (1) i odchylić pokrywę (2) do tyłu.

Zamykanie schowka akumulatora:

- Zamknąć pokrywę (2), uważając, aby element zamykający (1) się zablokował.

9.3 Pojedynczy uchwyt kierujący (MA 339 C)



Kosiarka trawnikowa **MA 339 C** jest wyposażona w regulowany teleskopowy uchwyt kierujący.



Niebezpieczeństwo zgniecenia!

Zwolnienie napinacza błyskawicznego umożliwia złożenie lub zsuniecie uchwyty kierującego. Dlatego podczas otwierania napinacza błyskawicznego należy stale przytrzymywać ręką uchwyt kierujący (1) w najwyższym miejscu.

Składanie uchwyty kierującego:

Położenie transportowe (do czyszczenia urządzenia, łatwiejszego transportu i przechowywania):

- Ustawić minimalną wysokość uchwyty kierującego.
- Uchwyt kierujący (1) przytrzymać ręką i otworzyć napinacz błyskawiczny (2).
- Uchwyt kierujący (1) złożyć do przodu.

- W razie potrzeby można zamknąć napinacz błyskawiczny (2) i unieruchomić uchwyt kierujący w położeniu transportowym.

Położenie robocze (do przepychania urządzenia):

- Uchwyt kierujący (1) podnieść do tyłu i przytrzymać ręką.
- Zamknąć napinacz błyskawiczny (2).
- Napinacz błyskawiczny (2) powinien być tak mocno dociągnięty, że będzie można go całkowicie zamknąć i mocno unieruchomić uchwyt kierujący we wsporniku uchwyty kierującego. W razie potrzeby należy poluzować napinacz błyskawiczny i wkręcić lub wykręcić śrubę (3).
- Wyregulować wysokość uchwyty kierującego.

2 Regulacja wysokości:

Wysokość teleskopowego uchwyty kierującego można ustawiać bezstopniowo:

- Górną część uchwyty kierującego (4) przytrzymać ręką i otworzyć napinacz błyskawiczny (5).
- Górną część uchwyty kierującego (4) wyciągnąć z dolnej części uchwyty kierującego lub wsunąć do dolnej części uchwyty kierującego i ustawić odpowiednią wysokość uchwyty kierującego.
- Górną część uchwyty kierującego (4) przytrzymać ręką i zamknąć napinacz błyskawiczny (5).

- Napinacz błyskawiczny (5) powinien być tak mocno dociągnięty, że będzie można go całkowicie zamknąć i mocno unieruchomić górną część uchwyty kierującego w dolnej części uchwyty. W razie potrzeby należy poluzować napinacz błyskawiczny i obrócić nakrętkę radełkową (6).

9.4 Podwójny uchwyt kierujący (MA 339)



Niebezpieczeństwo zgniecenia!

Poprzez poluzowanie pokręteł można złożyć górną część uchwyty kierującego. W tym celu podczas odkręcania pokręteł należy trzymać jedną ręką górną część uchwyty kierującego (2) w najwyższym położeniu.

Składanie uchwyty kierującego:

Położenie transportowe (do czyszczenia urządzenia, łatwiejszego transportu i przechowywania):

- Odkręcić pokręteła (1) w taki sposób, aby można było nimi łatwo poruszać w obu kierunkach i złożyć do przodu górną część uchwyty kierującego (2).

Położenie robocze (do przepychania urządzenia):

- Górną część uchwyty kierującego (2) podnieść do tyłu i przytrzymać ręką.
- Dokręcić pokręteła (1). Zwrócić uwagę na prawidłowe położenie osłony przewodu (3).

9.5 Kosz na trawę



Zamocowanie:

- Otworzyć i przytrzymać osłonę wyrzutu (1).
- Zamocować kosz na trawę (2), wprowadzając występy przytrzymujące (3) w uchwyty (4) na tylnej części urządzenia.
- Zamknąć osłonę wyrzutu (1).

Zdejmowanie:

- Otworzyć i przytrzymać osłonę wyrzutu (1).
- Podnieść kosz na trawę (2) i zdjąć do tyłu.
- Zamknąć osłonę wyrzutu (1).

9.6 Centralna regulacja wysokości koszenia



Można ustawić **pięć** różnych wysokości koszenia, od **30 mm** do **70 mm**.

Stopień 1 = najmniejsza wysokość koszenia

Stopień 5 = największa wysokość koszenia

Kosiarki trawnikowe przeznaczone do Wielkiej Brytanii:

Można ustawić **sześć** różnych wysokości koszenia w zakresie od **20 mm** do **70 mm**.

Stopień S = najmniejsza wysokość koszenia

Stopień 5 = największa wysokość koszenia



Aby zapobiec uszkodzeniom, najmniejszą wysokość koszenia należy ustawiać tylko na trawnikach, na których nie ma nierówności.

Regulacja wysokości koszenia:

- Dźwignię regulacji wysokości (1) lekko odsunąć od kosiarki trawnikowej, aż występy ustalające (2) zwolnią dźwignię.
- **Zwiększanie wysokości koszenia:** Zwiększyć wysokość koszenia kosiarki trawnikowej za pomocą dźwigni regulacji wysokości (1) (dźwignię przesuwają się do przodu).
- **Zmniejszanie wysokości koszenia:** Zmniejszyć wysokość koszenia kosiarki trawnikowej za pomocą dźwigni regulacji wysokości (1) (dźwignię przesuwają się do tyłu).
- Dźwignię regulacji wysokości (1) docisnąć do kosiarki trawnikowej, aż występy ustalające (2) wejdą w dźwignię. Wybraną wysokość koszenia można odczytać na pierwszym przednim występie ustalającym (3).

10. Wskazówki dotyczące wykonywania pracy

10.1 Informacje ogólne

Ładny, gęsty trawnik można uzyskać dzięki częstemu koszeniu i utrzymaniu krótkiej trawy.

W klimacie gorącym i suchym nie należy ścinać trawy zbyt krótko, ponieważ powoduje to wysychanie trawnika i jego wypalanie przez słońce, traci on przez to na wyglądzie!

Koszenie przy zastosowaniu ostrego noża daje lepsze efekty wizualne, dlatego należy go regularnie ostrzyć (u Autoryzowanego Dealera firmy VIKING).

Wydajność koszenia

Wydajność (czas pracy akumulatora) zależy od właściwości trawy i wybranej wysokości koszenia. Sposoby zwiększania wydajności koszenia:

- częstsze koszenie trawnika,
- zwiększanie wysokości koszenia,
- zmniejszanie prędkości kosiarki,
- koszenie suchej trawy.

W razie potrzeby można zakupić dodatkowe akumulatory litowo-jonowe STIHL (wyposażenie dodatkowe).

10.2 Koszenie na zboczach

Ze względów bezpieczeństwa kosiarkę wolno stosować tylko na stokach o nachyleniu do 25°. Kąt nachylenia zbocza 25° (46,6%) odpowiada 46,6 cm wzniesienia pionowego, które przypada na 100 cm odległości w poziomie.



18

10.3 Właściwe obciążenie silnika elektrycznego

Kosiarki nie włączać w wysokiej trawie lub przy najniższej wysokości koszenia.

Kosiarka może być obciążana tylko w takim stopniu, aby prędkość obrotowa silnika elektrycznego nie uległa znaczącemu zmniejszeniu.

W przypadku zmniejszania się prędkości obrotowej należy wybrać większą wysokość koszenia i/lub zmniejszyć prędkość posuwu.

10.4 Zasady postępowania w przypadku zablokowania noża kosiarki

Natychmiast wyłączyć silnik elektryczny i wyciągnąć wtyk bezpieczny. Następnie usunąć przyczynę usterki.

10.5 Termiczne zabezpieczenie silnika elektrycznego przed przeciążeniem

W przypadku przeciążenia silnika elektrycznego w czasie pracy wbudowane termiczne zabezpieczenie przed przeciążeniem wyłączy samoczynnie silnik elektryczny.

Przyczyny przeciążenia:

- koszenie zbyt wysokiej trawy lub zbyt nisko ustawiona wysokość koszenia,
- zbyt duża prędkość posuwania się,
- niedostateczne oczyszczenie kanałów powietrza chłodzącego (szczeliny wentylacyjne).

Ponowne uruchomienie

Po ochłodzeniu urządzenia, trwającym maksymalnie 10 min (w zależności od temperatury otoczenia), możliwe jest ponowne uruchomienie urządzenia (⇒ 12.).

11. Urządzenia zabezpieczające

11.1 Wtyk bezpieczny

Silnik elektryczny można uruchomić tylko po założeniu wtyku bezpiecznego (⇒ 9.1).

11.2 Obsługa oburęczna

Silnik elektryczny można włączyć tylko po naciśnięciu i przytrzymaniu przycisku uruchamiania prawą ręką, a następnie przyciągnięciu lewą ręką dźwigni hamulca silnika do uchwyty kierującego.

11.3 Hamulec wybiegowy silnika

Po puszczeniu dźwigni hamulca silnika nóż kosiarki zatrzyma się w ciągu niecałych 3 sekund.

Wmontowany hamulec wybiegowy silnika skraca czas wybiegu silnika potrzebny do zatrzymania się noża.

12. Uruchamianie urządzenia

12.1 Przygotowanie do pracy



Niebezpieczeństwo zranienia!

Należy zwrócić szczególną uwagę na wskazówki zamieszczone w rozdziale „Zasady bezpiecznej pracy“ (⇒ 4.).

- Naładować akumulator (⇒ 8.4).
- Włożyć wtyk bezpieczny (⇒ 9.1).

12.2 Włączanie kosiarki trawnikowej



Silnika nie należy uruchamiać w wysokiej trawie lub przy najniższej wysokości koszenia, ponieważ wtedy uruchomienie silnika jest utrudnione.

- Nacisnąć i przytrzymać przycisk uruchamiania (1). Dźwignię hamulca silnika (2) przyciągnąć do uchwyty kierującego i przytrzymać.
- Przycisk uruchamiania (1) można zwolnić po przyciągnięciu dźwigni hamulca silnika (2).

12.3 Wyłączanie kosiarki trawnikowej



- Zwolnić dźwignię hamulca silnika (1). Silnik i nóż kosiarki zatrzymują się całkowicie po krótkim czasie wybiegu.

12.4 Wskaźnik napełnienia kosza



Kosz na trawę jest wyposażony we wskaźnik napełnienia (1) znajdujący się na górnej części kosza.

Strumień powietrza, powstający w wyniku wirowania noża i umożliwiający napełnienie kosza, podnosi wskaźnik napełnienia (2):
Kosz na trawę służy do gromadzenia ściętej trawy.

Przy napełnionym koszu strumień powietrza jest mniejszy, a wskaźnik napełnienia obniża się (3):

- Opróżnić kosz napełniony trawą (⇒ 12.5).

12.5 Opróżnianie kosza na trawę



- Wyłączyć silnik (⇒ 12.3) i odczepić kosz na trawę (⇒ 9.5).
- Otworzyć klamrę (1) kosza na trawę i odchylić górną część kosza (2) do góry.
- Chwycić kosz na trawę w sposób pokazany na rysunku za uchwyty w górnej części kosza (3) i w dolnej części kosza (4) i opróżnić kosz.

13. Konserwacja

13.1 Informacje ogólne



Niebezpieczeństwo zranienia

Należy zwrócić szczególną uwagę na wskazówki zamieszczone w rozdziale „Zasady bezpiecznej pracy“ (⇒ 4.).



Przed rozpoczęciem wszelkich czynności przy kosiarce należy wyciągnąć wtyk bezpieczny (⇒ 9.1).

Coroczna konserwacja w autoryzowanym serwisie:

Kosiarka powinna być raz w roku sprawdzana przez autoryzowany serwis. Zaleca się korzystanie z usług autoryzowanego serwisu firmy VIKING.

13.2 Czyszczenie urządzenia



Okresy międzyobsługowe: Po każdym użyciu

- Wyjąć akumulator (⇒ 8.3).
- Zdjąć kosz na trawę (⇒ 9.5).



Niebezpieczeństwo zranienia!

Przed przechyleniem kosiarki należy ustawić ją na twardym, poziomym i równym miejscu. Podczas wykonywania czynności w pozycji ułatwiającej czyszczenie urządzenie może się przewrócić. Należy zawsze stać z boku urządzenia. Nie wolno wykonywać prac serwisowych z przodu lub z tyłu urządzenia.

Położenie umożliwiające czyszczenie kosiarki MA 339 C:

- Złożyć pojedynczy uchwyt kierujący (⇒ 9.3).
- Podnieść osłonę wyrzutu (1), przechylić kosiarkę trawnikową i postawić ją na wsporniku uchwytu kierującego (2).
- Uchwyt kierujący (3) położyć na podłożu i za pomocą napinacza błyskawicznego (4) unieruchomić w tym położeniu.

Położenie umożliwiające czyszczenie kosiarki MA 339:

- Złożyć podwójny uchwyt kierujący (⇒ 9.4).
- Przechylić kosiarkę trawnikową i ustawić na dolnych częściach uchwytu kierującego (5).

Wskazówki dotyczące czyszczenia:

Po zakończeniu pracy urządzenie należy gruntownie oczyścić. Staranne obchodzenie się z urządzeniem chroni je przed uszkodzeniem i wydłuża czas jego eksploatacji.

Należy oczyścić prowadnice powietrza chłodzącego (szczeliny wentylacyjne) między maską silnika a dolną częścią obudowy, aby umożliwić odpowiednie chłodzenie silnika.

Wyczyścić nóż.

Dolną część kosiarki oczyścić przy użyciu szczotki i wody. Przedtem usunąć przy pomocy patyka resztki trawy osadzone w obudowie i w kanale wyrzutowym.

Nie kierować strumienia wody na części silnika, uszczelki, miejsca łożyskowania i elementy elektryczne (np. akumulatory i przełączniki). Może to spowodować konieczność przeprowadzenia drogich napraw.

Do usuwania zanieczyszczeń, których nie można usunąć za pomocą wody i szczotki lub szmatki, firma VIKING zaleca stosowanie specjalnego środka czyszczącego (np. firmy STIHL).

13.3 Silnik elektryczny i koła

Silnik elektryczny nie wymaga obsługi.

Łożyska kół są bezobsługowe.

13.4 Akumulator

Okresy międzyobsługowe: Przed każdym użyciem

Sprawdzić wzrokowo, czy akumulator nie jest uszkodzony. Nie wolno używać akumulatorów z widocznymi uszkodzeniami (np. z rysami, wypływającym płynem akumulatorowym).

13.5 Ładowarka

Okresy międzyobsługowe: Przed każdym użyciem

Sprawdzić, czy przewód przyłączeniowy nie jest uszkodzony, a szczeliny wentylacyjne nie są zanieczyszczone.

13.6 Obsługa noża kosiarki



Konserwacja: Przed każdym użyciem

- Obrócić kosiarkę trawnikową do położenia umożliwiającego czyszczenie (⇒ 13.2).
- Oczyścić nóż kosiarki (1) i sprawdzić uszkodzenia (karby lub pęknięcia) i stopień zużycia; ewentualnie wymienić.
- Grubość noża należy sprawdzić przynajmniej w 5 miejscach za pomocą suwmiarki (2). Minimalna grubość powinna być zachowana także w okolicy skrzydeł noża.
- Liniał (3) przyłożyć do przedniej krawędzi noża i zmierzyć głębokość szlifowania.

Granice zużycia:

Grubość noża powinna w każdym miejscu wynosić przynajmniej **1,6 mm**.

Podczas ostrzenia narzędzi tnących należy przestrzegać maksymalnej głębokości szlifowania wynoszącej **5 mm**.

Jeżeli w kosiarce trawnikowej nie został zamontowany dostarczony nóż, lecz np. dostępny jako wyposażenie dodatkowe nóż do mulczowania, to obowiązuje odpowiednia granica zużycia (zob. instrukcja obsługi **KIT 339**).



Niebezpieczeństwo zranienia!

Zużyty lub uszkodzony nóż może odłamać się i spowodować bardzo poważne obrażenia. W związku z tym należy przestrzegać przepisów dotyczących konserwacji noża.

Nie wolno uruchamiać kosiarki trawnikowej zwłaszcza w przypadku uszkodzenia lub zużycia zespołu tnącego (składającego się z noża kosiarki, śruby noża i mocowania noża).

Noże mogą ulegać różnicowanemu zużyciu w zależności od miejsca i czasu eksploatacji. Jeżeli urządzenie używane jest na piaszczystym podłożu lub w suchym otoczeniu, to nóż ulega dużo szybszemu zużyciu.

Podczas wymiany noża kosiarki należy zawsze wymienić także śrubę noża (4).

13.7 Wymontowanie i zamontowanie noża kosiarki



Aby nie uszkodzić śruby noża, do odkręcania i dokręcania należy używać nasadki sześciokątnej (22 mm).

1 Wymontowanie:

- Użyć odpowiedniego kłoca drewnianego (1) do przytrzymania noża kosiarki (2).
- Wykręcić śrubę noża (3) i zdjąć nóż kosiarki (2).

2 Zamontowanie:



Niebezpieczeństwo zranienia!

Nóż kosiarki (2) wolno zamontować tylko w sposób pokazany na rysunku. Łączniki (6) muszą być skierowane w dół, a odgięte łopatki noża – do góry.

Należy przestrzegać wymaganego momentu dokręcania dla śrub noża, który wynosi **10 - 15 Nm**, gdyż gwarantuje to niezawodne zamocowanie narzędzia tnącego. Śrubę noża (3) zabezpieczyć dodatkowo preparatem **Loctite 243**.

- Oczyszczyć powierzchnię przylegania noża i tuleję noża.
- Nóż kosiarki (2) zamontować z odgiętymi krawędziami skierowanymi do góry. Występy przytrzymujące (4) muszą być umieszczone w otworach (5) noża kosiarki.
- Użyć odpowiedniego kłoca drewnianego (1) do przytrzymania noża kosiarki (2).
- Śrubę noża (3) dokręcić momentem **10 - 15 Nm**.

13.8 Ostrzenie noża kosiarki



Niebezpieczeństwo zranienia!

Przed zamontowaniem noża sprawdzić, czy nie występują uszkodzenia. Nóż powinien zostać wymieniony, jeżeli widoczne są zagłębienia i rysy lub jeżeli ostrze zostało zeszlifowane powyżej maksymalnej granicy zużycia wynoszącej 5 mm lub jeżeli w pewnym miejscu nóż jest cieńszy niż 1,6 mm (⇒ 13.6).

Firma VIKING zaleca, aby noże kosiarek były ostrzone przez autoryzowany serwis. Niewłaściwe ostrzenie noża (niewłaściwy kąt ostrzenia, niewyrównoważenie itp.) wpływa na działanie urządzenia.

Instrukcja ostrzenia noża:

- Wymontować nóż kosiarki (⇒ 13.7).
- Podczas ostrzenia schładzać nóż kosiarki, np. wodą. Nie wolno dopuścić do wystąpienia niebieskawego zabarwienia, ponieważ oznaczałoby to obniżenie zdolności tnących ostrza.
- Nóż należy ostrzyć równomiernie, aby zapobiec drganiom wynikającym z niewyrównoważenia.
- Należy ostrzyć pod kątem 30°.
- Po ostrzeniu należy ewentualnie usunąć drobnoziarnistym papierem ściernym zadziór powstały na krawędzi tnącej.

13.9 Przechowywanie (przerwa zimowa)

Przechowywanie kosiarki:



wyciągnąć wtyk bezpieczny i wyjąć akumulator.

Wtyk bezpieczny i kosiarkę należy przechowywać osobno; wtyk bezpieczny powinien być zabezpieczony przed dostępem nieupoważnionych osób, a zwłaszcza dzieci.

Kosiarkę należy przechowywać w suchym, zamkniętym i niezakurzonym pomieszczeniu. Należy zabezpieczyć ją przed nieuprawnionym użyciem (np. przez dzieci).

Przechowywać tylko sprawną technicznie kosiarkę; w razie potrzeby złożyć uchwyt kierujący.

Wszystkie nakrętki, śruby i wkręty powinny być dobrze dokręcone, wymienić nieczytelne etykiety na urządzeniu z informacjami o zagrożeniu i ostrzeżeniami, sprawdzić całe urządzenie pod względem zużycia lub uszkodzenia. Wymienić zużyte lub uszkodzone części.

Przed przechowywaniem urządzenia należy usunąć ewentualne usterki.

W przypadku dłuższego przestoju kosiarki (przerwa zimowa) należy uwzględnić następujące punkty:

- Starannie oczyścić wszystkie zewnętrzne części urządzenia.
- Dobrze nasmarować lub naoliwić wszystkie części ruchome.

Składowanie akumulatorów:

Wyjąć akumulator ze schowka lub ładowarki i przechowywać w suchym, zamkniętym i niezakurzonym pomieszczeniu. Należy zabezpieczyć akumulator przed nieuprawnionym użyciem (np. przez dzieci).

Rezerwowy akumulator należy używać na zmianę; nie przechowywać go bezużytecznie.

W celu uzyskania optymalnego czasu eksploatacji akumulatorów należy je przechowywać w temperaturze od 10 do 20°C i przy naładowaniu w ok. 30 proc.

Przechowywanie ładowarki:

Wyjąć akumulator i wyciągnąć wtyczkę.

Ładowarkę należy przechowywać w suchym, zamkniętym i niezakurzonym pomieszczeniu. Należy zabezpieczyć ją przed nieuprawnionym użyciem (np. przez dzieci).

14. Transport

14.1 Przenoszenie i mocowanie kosiarki trawnikowej



Niebezpieczeństwo zranienia!

Należy zwrócić szczególną uwagę na wskazówki zamieszczone w rozdziale „Zasady bezpiecznej pracy“ (⇒ 4.).



Przed rozpoczęciem wszelkich czynności przy kosiarce trawnikowej należy wyciągnąć wtyk bezpieczny (⇒ 9.1).

Akumulatory litowo-jonowe należy transportować ze szczególną ostrożnością (⇒ 4.2).

Przenoszenie urządzenia:

- Podnosząc kosiarki trawnikowe, należy trzymać wyłącznie za uchwyty transportowe (1, 2). Należy zawsze zwracać uwagę na odpowiednią odległość noża kosiarki od części ciała, a zwłaszcza od stóp i nóg.

- Kosiarkę trawnikową należy przetransportować przy użyciu obu rąk, trzymając jedną ręką za górny uchwyt transportowy (2), a drugą ręką – za dolny uchwyt transportowy (1)

lub

- przetransportować kosiarkę trawnikową, trzymając jedną ręką za górny uchwyt transportowy (2).

Mocowanie urządzenia:

- Kosiarki trawnikowe należy zamocować na powierzchni ładunkowej za pomocą odpowiednich elementów mocujących.
- Liny lub pasy zamocować do uchwytów (1, 2).

15. Ograniczanie zużycia i zapobieganie uszkodzeniom

Aby zapobiec uszkodzeniu lub nadmiernemu zużyciu urządzenia VIKING, należy przestrzegać następujących wskazówek.

1. Części zużywające się

Nawet w przypadku właściwej eksploatacji urządzeń VIKING niektóre części ulegają normalnemu zużyciu i powinny być wymieniane w zależności od rodzaju i czasu pracy.

Należą do nich m.in.:

- nóż
- kosz na trawę
- akumulator

2. Przestrzeganie zaleceń instrukcji obsługi

Urządzenie VIKING należy eksploatować, konserwować i przechowywać w sposób przedstawiony w instrukcji obsługi. Użytkownik odpowiada za wszystkie uszkodzenia wynikające z nieprzestrzegania przepisów bezpieczeństwa oraz wskazówek dotyczących obsługi i konserwacji urządzenia.

Dotyczy to przede wszystkim:

- niewłaściwego podłączenia elektrycznego (napięcia),
- dokonywania zmian w urządzeniu bez zgody firmy VIKING,
- korzystania z narzędzi lub osprzętu, które nie zostały dopuszczone dla danego urządzenia, nie są odpowiednie lub są niskiej jakości,
- niezgodnej z przeznaczeniem eksploatacji urządzenia,
- wykorzystywania urządzenia podczas imprez sportowych lub w zawodach,
- szkód wynikłych z eksploatacji urządzenia z uszkodzonymi częściami.

3. Czynności konserwacyjne

Należy regularnie wykonywać wszystkie czynności podane w rozdziale "Konserwacja".

Jeżeli użytkownik nie może sam wykonać czynności związanych z konserwacją, powinien zlecić ich wykonanie Dealerowi.

Firma VIKING zaleca, aby prace konserwacyjne oraz naprawy były wykonywane wyłącznie przez autoryzowany serwis firmy VIKING.

Dla dealerów firmy VIKING organizowane są regularne szkolenia; oferowana jest też informacja techniczna.

W wyniku niewykonania tych czynności mogą powstać uszkodzenia, za które odpowiada użytkownik.

Zalicza się do nich m.in.:

- uszkodzenia silnika w następstwie niedokładnego oczyszczenia kanałów powietrza chłodzącego (szczeliny wentylacyjne),
- korozję i inne uszkodzenia wynikłe z niewłaściwego składowania,
- uszkodzenie urządzenia wynikłe z używania części zamiennych niskiej jakości,
- uszkodzenia w następstwie nieterminowo lub niewłaściwie wykonanej konserwacji lub napraw wykonywanych w warsztatach, które nie należą do Dealera.

16. Ochrona środowiska



Skoszonoj trawy nie należy wyrzucać do śmieci – powinna ona podlegać kompostowaniu.

Opakowanie, urządzenie i osprzęt zostały

wyprodukowane z materiałów będących surowcami wtórnymi, w związku z czym należy je odpowiednio utylizować.

Sortowanie i utylizacja odpadów są korzystne dla środowiska i umożliwiają ponowne wykorzystanie surowców. Z tego względu po upływie okresu eksploatacji należy urządzenie przekazać do punktu skupu surowców wtórnych. Należy

zwrócić szczególną uwagę na informacje zamieszczone w rozdziale „Utylizacja“ (⇒ 4.8).

Skontaktować się z organizacją odzysku lub z Autoryzowanym Dealerem, aby uzyskać informacje na temat prawidłowej utylizacji odpadów.



Li-Ion

Opady, takie jak akumulatory, należy odpowiednio utylizować. Przestrzegać lokalnych przepisów prawnych. Nie utylizować akumulatorów z

odpadami komunalnymi, lecz przekazać je Dealerowi lub oddać w punkcie zbiórki odpadów specjalnych.

Skontaktować się z organizacją odzysku lub z autoryzowanym serwisem, aby uzyskać informacje na temat prawidłowej utylizacji odpadów. Zaleca się korzystanie z usług autoryzowanego serwisu firmy VIKING.

16.1 Obowiązek zbierania zużytych urządzeń

Zobowiązujemy się do zbierania naszych zużytych urządzeń oznaczonych znakiem ochrony środowiska; zbiórka będzie przeprowadzana przez naszą firmę lub firmę działającą na nasze zlecenie w celu ponownego użycia urządzeń/podzespołów lub recyklingu materiałów zgodnego z obowiązującymi przepisami.

17. Typowe części zamienne

Nóż kosiarki

6320 702 0130

Śruba noża

6310 710 2800

Akumulator STIHL

Dealerzy firmy VIKING udzielają informacji dotyczących składania zamówień.



Podczas wymiany noża lub jego montażu należy wymienić elementy mocujące nóż kosiarki (np. śrubę noża). Części zamienne są dostępne w autoryzowanym serwisie firmy VIKING.

18. Deklaracja zgodności CE

Firma

VIKING GmbH

Hans Peter Stihl-Straße 5
A6336 Langkampfen / Kufstein

oświadcza, że następujące urządzenie
kosiarka ręczna, akumulatorowa (MA)

Producent: VIKING
Typ: MA 339.0
MA 339.0 C
nr identyfikacji serii: 6320

i

ładowarka

Producent: STIHL
Typ: AL 100
AL 300
AL 500
nr identyfikacji serii: 4850

odpowiada następującym dyrektywom
WE:
2000/14/EC, 2002/96/EC, 2004/108/EC,
2006/42/EC, 2006/66/EC, 2011/65/EC

Urządzenia te zostały skonstruowane i
wyprodukowane zgodnie z następującymi
normami:

EN 60335-1, EN 60335-2-29,
EN 60335-2-77

Zastosowana procedura oceny zgodności:
załącznik VIII (2000/14/EC)

Nazwa i adres jednostki certyfikującej:

TÜV Rheinland LGA Products GmbH
Tillystraße 2
D-90431 Nürnberg

Miejsce złożenia i przechowywania
Dokumentacji technicznej:
Johann Weiglhofer
VIKING GmbH

Rok produkcji i numer serii są podane na
tabliczce znamionowej urządzenia.

Zmierzony poziom mocy akustycznej:
89,1 dB(A)

Gwarantowany poziom mocy akustycznej:
90 dB(A)

Langkampfen,
2015-01-02 (RRRR-MM-DD)

VIKING GmbH

Weiglhofer

Kierownik Działu Badawczo-
Rozwojowego

19. Dane techniczne

Akumulator:

Typ litowo-jonowy
Urządzenie może być używane z
akumulatorami STIHL typu AP.
Czas pracy urządzenia zależy od energii
zmagazynowanej w akumulatorze (np.
160 Wh w przypadku AP 160).

Ładowarka AL 100 / Ładowarka AL 300 / Ładowarka AL 500:

Napięcie zasilające	220 - 240 V
Częstotliwość	50 Hz
Klasa ochronności	II
Stopień ochrony	IP20
Dopuszczalny zakres temperatury ładowania	+5°C do +40°C

Ładowarka AL 100:

Znamionowe natężenie prądu	0,6 A
Pobór mocy	75 W
Prąd ładowania	1,6 A
Masa	0,8 kg
Czas ładowania AP 115:	
- do 80 % pojemności	110 min
- do 100 % pojemności	140 min
Czas ładowania AP 120:	
- do 80 % pojemności	120 min
- do 100 % pojemności	140 min
Czas ładowania AP 160:	

Ładowarka AL 100:

- do 80 % pojemności	150 min
- do 100 % pojemności	165 min

Ładowarka AL 300:

Znamionowe natężenie prądu	2 A
Pobór mocy	320 W
Prąd ładowania	6,5 A
Masa	1,2 kg

Czas ładowania AP 115:

- do 80 % pojemności	25 min
- do 100 % pojemności	55 min

Czas ładowania AP 120:

- do 80 % pojemności	30 min
- do 100 % pojemności	60 min

Czas ładowania AP 160:

- do 80 % pojemności	35 min
- do 100 % pojemności	60 min

Ładowarka AL 500:

Znamionowe natężenie prądu	2,6 A
Pobór mocy	570 W
Prąd ładowania	12 A
Masa	1,2 kg

Czas ładowania AP 115:

- do 80 % pojemności	20 min
- do 100 % pojemności	25 min

Ładowarka AL 500:

Czas ładowania AP 120:

- do 80 % pojemności	30 min
- do 100 % pojemności	60 min

Czas ładowania AP 160:

- do 80 % pojemności	35 min
- do 100 % pojemności	60 min

MA 339.0 / MA 339.0 C:

Nr identyfikacji serii	6320
Silnik, rodzaj konstrukcji	Silnik elektryczny
Producent	Domel
Typ	silnik EC
Napięcie zasilające	36 V
Pobór mocy	600 W
Klasa ochronności	III
Stopień ochrony	IPX 0*
Urządzenie tnące	nóż listwowy
Szerokość koszenia	37 cm
Prędkość obrotowa urządzenia tnącego	3100 obr/min
Napęd noża listwowego	stały
Moment dokręcania śruby noża	10 - 15 Nm
Ø koła przedniego	150 mm
Ø koła tylnego	180 mm
Kosz na trawę	40 l
Wysokość koszenia	30 - 70 mm
Wysokość koszenia (tylko Wielka Brytania)	20 - 70 mm
Zgodnie z dyrektywą 2000/14/EC:	

MA 339.0 / MA 339.0 C:

Gwarantowany poziom mocy akustycznej L_{WAd}	90 dB(A)
Zgodnie z dyrektywą 2006/42/EC:	
Poziom ciśnienia akustycznego na stanowisku pracy L_{pA}	77 dB(A)
Niepewność pomiarowa K_{pA}	1 dB(A)

* Cel ochrony IPX 1 osiąga się przez zastosowanie odpowiednich podzespołów.

MA 339.0:

Wartość przyspieszenia drgań wg normy EN 12096:

Zmierzona wartość a_{hw}	0,63 m/s ²
Niepewność pomiarowa K_{hw}	0,32 m/s ²

Pomiar zgodnie z EN 20643

Wymiary dł./szer./wys.	122/42/107 cm
Masa (bez akumulatora)	12 kg

MA 339.0 C:

Wartość przyspieszenia drgań wg normy EN 12096:

Zmierzona wartość a_{hw}	1,02 m/s ²
Niepewność pomiarowa K_{hw}	0,51 m/s ²

Pomiar zgodnie z EN 20643

Wymiary dł./szer./wys.	128/42/107 cm
Masa (bez akumulatora)	13 kg

Przewożenie akumulatorów STIHL:

Akumulatory STIHL spełniają warunki wymienione w przepisach ONZ ST/SG/AC.10/11/Rev.5, część III, podrozdział 38.3.

Użytkownik korzystający z transportu drogowego może przewozić akumulatory STIHL do miejsca zastosowania urządzenia bez spełniania dodatkowych wymagań.

Podczas transportu powietrznego lub morskiego należy przestrzegać przepisów krajowych.

Dokładniejsze wskazówki dotyczące transportu, zob. www.stihl.com/safety-data-sheets

REACH:

Rozporządzenie REACH wydane przez Wspólnotę Europejską dotyczy rejestracji, oceny i dopuszczania substancji chemicznych. Informacje dotyczą rozporządzenia REACH (WE) nr 1907/2006 – zob. www.stihl.com/reach

20. Wykrywanie usterek

✂ ewent. zwrócić się do dealera, którego poleci firma VIKING.

Usterka:

Nie można uruchomić silnika

Możliwa przyczyna:

- Niecałkowite naładowanie akumulatora (na akumulatorze miga zielona dioda LED)
- Nieprawidłowe założenie akumulatora
- Niezałożony wtyk bezpieczny
- Przycisk uruchamiania nie został naciśnięty

- Przeciążenie silnika z powodu zbyt wysokiej lub zbyt wilgotnej trawy
- Zadziałanie zabezpieczenia silnika
- Akumulator zbyt zimny lub zbyt ciepły (na akumulatorze świeci się czerwona dioda LED)
- Kosiarka zbyt ciepła (na akumulatorze świecą trzy czerwone diody LED)
- Wilgoć w urządzeniu i/lub akumulatorze
- Kanał pracy noża jest niedrożny
- Uszkodzenie bezpiecznika we wtyku bezpiecznym
- Uszkodzenie urządzenia (na akumulatorze migają trzy czerwone diody LED)

Usunięcie usterki:

- Naładować akumulator (⇒ 8.4)
- Umieścić akumulator w schowku akumulatora (⇒ 8.3)
- Włożyć wtyk bezpieczny (⇒ 9.1)
- Nacisnąć przycisk uruchamiania (⇒ 12.2)
- Nie uruchamiać silnika w wysokiej trawie, odpowiednio dopasować wysokość koszenia (⇒ 9.6)
- Pozostawić urządzenie do ostygnięcia (⇒ 10.5)
- Pozostawić akumulator do ogrzania lub schłodzenia (⇒ 8.4)
- Wyjąć akumulator ze schowka akumulatora i osuszyć, oczyścić lub wysuszyć schowek akumulatora (⇒ 8.3)
- Oczyścić kanał pracy noża (⇒ 13.2)
- Wymienić wtyk bezpieczny (✂)

Usterka:

Silnik elektryczny wyłącza się podczas pracy

Możliwa przyczyna:

- Zbyt ciepły akumulator lub moduł układu elektronicznego
- Usterka elektryczna

- Niecałkowite naładowanie akumulatora
- Nieprawidłowe założenie wtyku bezpiecznego
- Urządzenie uległo przeciążeniu z powodu koszenia zbyt wysokiej lub zbyt wilgotnej trawy
- Usterka w kosiarce

Usunięcie usterki:

- Wyjąć akumulator ze schowka, kosiarkę i akumulator pozostawić do schłodzenia (⇒ 8.3)
- Wyjąć akumulator ze schowka i ponownie założyć (⇒ 8.3)
- Naładować akumulator (⇒ 8.4)
- Włożyć wtyk bezpieczny (⇒ 9.1)
- Dopasować wysokość i prędkość koszenia do warunków koszenia (⇒ 9.6)
- Naprawić kosiarkę (✂)

Usterka:

Mocne drgania podczas pracy

Możliwa przyczyna:

- Poluzowana śruba noża
- Niewyrównoważony nóż

Usunięcie usterki:

- Dokręcić śrubę noża (⇒ 13.7)
- Naostrzyć (wyrównoważyć) nóż lub go wymienić (⇒ 13.8)

Usterka:

Niestaranne koszenie, trawnik żółknie

Możliwa przyczyna:

- Stępiony lub zużyty nóż kosiarki
- Prędkość jazdy jest za duża w stosunku do wysokości koszenia

Usunięcie usterki:

- Naostrzyć lub wymienić nóż kosiarki (⇒ 13.8)
- Zmniejszyć prędkość jazdy i/lub wybrać właściwą wysokość koszenia (⇒ 9.6)

Usterka:

Utrudnione włączanie silnika elektrycznego lub spadek jego mocy

Możliwa przyczyna:

- Rozładowany akumulator
- Koszenie zbyt wysokiej lub zbyt wilgotnej trawy
- Kanał pracy noża jest niedrożny
- Nóż kosiarki jest stępiony lub zużyty

Usunięcie usterki:

- Naładować akumulator (⇒ 8.4)
- Dopasować wysokość i prędkość koszenia do warunków koszenia (⇒ 9.6)
- Oczyszczyć kanał pracy noża (⇒ 13.2)
- Naostrzyć lub wymienić nóż kosiarki (⇒ 13.8)

Usterka:

Kanał wyrzutowy jest niedrożny

Możliwa przyczyna:

- Nóż kosiarki jest zużyty
- Koszenie zbyt wysokiej lub zbyt wilgotnej trawy

Usunięcie usterki:

- Wymienić nóż kosiarki (⇒ 13.7)
- Dopasować wysokość i prędkość koszenia do warunków koszenia (⇒ 9.6)

Usterka:

Zbyt krótki czas pracy

Możliwa przyczyna:

- Niecałkowite naładowanie akumulatora
- Koszenie zbyt wysokiej lub zbyt wilgotnej trawy
- Kanał pracy noża jest niedrożny
- Nóż kosiarki jest stępiony lub zużyty

- Akumulator osiągnął lub przekroczył planowany czas eksploatacji

Usunięcie usterki:

- Naładować akumulator (⇒ 8.4)
- Dopasować wysokość i prędkość koszenia do warunków koszenia (⇒ 9.6)
- Oczyszczyć kanał pracy noża (⇒ 13.2)
- Naostrzyć lub wymienić nóż kosiarki (⇒ 13.8)
- Sprawdzić akumulator, ewentualnie wymienić (✖)

Usterka:

Akumulator nie jest ładowany, chociaż dioda LED na ładowarce świeci na zielono

Możliwa przyczyna:

- Akumulator zbyt zimny lub zbyt ciepły (na akumulatorze świeci się czerwona dioda LED)

Usunięcie usterki:

- Pozostawić akumulator do ogrzania lub schłodzenia (⇒ 8.4). Ładowarka może być używana tylko w zamkniętych i suchych pomieszczeniach w temperaturze od 5 do 40°C.

Usterka:

Akumulator nie jest ładowany, nie świeci żadna dioda LED

Możliwa przyczyna:

- Brak elektrycznego styku między ładowarką a akumulatorem
- Wadliwe zasilanie ładowarki napięciem

Usunięcie usterki:

- Wyjąć akumulator ze schowka akumulatora i ponownie założyć (⇒ 8.3)
- Podłączyć ładowarkę elektrycznie (⇒ 8.2)
- Sprawdzić instalację elektryczną

- Sprawdzić ładowarkę, ewentualnie wymienić (✖)

Usterka:

Dioda LED na ładowarce miga na czerwono

Możliwa przyczyna:

- Brak elektrycznego styku między ładowarką a akumulatorem
- Uszkodzony akumulator (4 diody LED na akumulatorze migają przez ok. 5 sekund na czerwono)
- Uszkodzona ładowarka

Usunięcie usterki:

- Wyjąć akumulator ze schowka akumulatora i ponownie założyć (⇒ 8.3)
- Sprawdzić akumulator, ewentualnie wymienić (✖)
- Sprawdzić ładowarkę, ewentualnie wymienić (✖)

21. Plan czynności serwisowych

21.1 Potwierdzenie przekazania

Model: _____

Numer seryjny:

--	--	--	--	--	--	--	--	--

Data: _ _ _ _ _ _ _ _

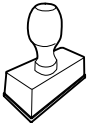

Następny przegląd

Data: _ _ _ _ _ _ _ _

21.2 Potwierdzenie obsługi serwisowej



Niniejszą instrukcję obsługi należy przekazać Dealerowi firmy VIKING wykonującemu czynności serwisowe. W wydrukowanych polach Dealer potwierdza wykonanie czynności serwisowych.

 Data wykonania obsługi serwisowej

 Data następnej obsługi serwisowej

Vážená zákazníčka, vážený zákazník,

ďakujeme, že ste sa rozhodli pre kvalitný výrobok firmy VIKING.

Tento výrobok bol zhotovený podľa najmodernejších výrobných postupov za pomoci rozsiahlych opatrení na zaistenie kvality. Naším cieľom je totiž zabezpečiť, aby ste boli s Vaším strojom spokojní.

V prípade otázok v súvislosti s Vaším strojom sa obráťte na Vášho predajcu alebo priamo na našu obchodnú spoločnosť.

**Veľa spokojnosti s Vaším strojom
VIKING Vám praje**



Dr. Peter Pretzsch

Vedenie podniku

1. Obsah

K tomuto návodu na obsluhu	280
Všeobecne	280
Verzia podľa krajiny vývozu	280
Vysvetlivky na čítanie návodu na obsluhu	280
Popis stroja	281
Pre vašu bezpečnosť	281
Všeobecne	281
Akumulátor	282
Nabíjačka	282
Transportovanie stroja	283
Preventívne bezpečnostné opatrenia	283
Pokyny pre správne kosenie trávnik	284
Údržba, čistenie, opravy a uskladnenie	285
Likvidácia	286
Popis symbolov	286
Rozsah dodávky	286
Príprava stroja na prevádzku	287
Všeobecne	287
Montáž jednodielneho vodiaceho držadla (MA 339 C)	287
Montáž dvojdielneho vodiaceho držadla (MA 339)	287
Zmontovanie zberného koša na trávu	287
Akumulátor a nabíjačka	287
Všeobecné	287
Pripojenie nabíjačky do elektrickej siete	288
Vybratie/vloženie akumulátora	288
Nabíjanie akumulátora	288
Kontrolky LED na akumulátore	288
Kontrolky LED na nabíjačke	289
Ovládacie prvky	289
Bezpečnostná zásuvka	289
Skrinka akumulátora	289
Jednodielne vodiace držadlo (MA 339 C)	289
Dvojdielne vodiace držadlo (MA 339)	290
Zberný kôš na trávu	290
Centrálne nastavenie výšky kosenia	290
Pokyny pre prácu	291
Všeobecné pokyny	291
Kosenie na svahu	291
Správne zaťaženie elektromotora	291
Pri zablokovaní žacieho noža	291
Tepelná ochrana proti prúdovému preťaženiu elektromotora	291
Bezpečnostné zariadenia	291
Bezpečnostná zásuvka	291
Dvojručné ovládanie	292
Dobehová brzda motora	292
Uvedenie stroja do prevádzky	292
Príprava	292
Zapnutie kosačky	292
Vypnutie kosačky	292
Indikátor naplnenia zberného koša	292
Vyprázdnenie zberného koša	292
Údržba	292
Všeobecne	292
Čistenie stroja	292
Elektromotor a kolesá	293
Akumulátor	293
Nabíjačka	293
Údržba žacieho noža	293
Demontáž a montáž žacieho noža	294
Brúsenie žacieho noža	294

Uskladnenie stroja (zimná prestávka)	294
Preprava stroja	295
Prenášanie a upevnenie kosačky	295
Opatrenia na minimalizovanie opotrebovania a na zabránenie vzniku škôd	295
Ochrana životného prostredia	296
Závazok spätného preberania	296
Bežné náhradné diely	296
CE-Prehlásenie o zhode výrobcom	296
Technické údaje	297
Hľadanie porúch	298
Servisný plán	300
Potvrdenie o prevzatí	300
Potvrdenie o vykonaní servisných prác	300

2. K tomuto návodu na obsluhu

2.1 Všeobecne

Tento Návod na obsluhu platí ako **originálny Návod na obsluhu** výrobcu v zmysle smernice ES 2006/42/EC.

Firma VIKING neustále pracuje na ďalšom technickom vývoji a rozširovaní programu svojich výrobkov, preto si vyhradzuje právo na zmeny obsahu dodávok, týkajúcich sa konštrukcie a vybavenia. Z údajov a obrázkov uvedených v tomto katalógu nemôžu byť z tohto dôvodu odvodzované žiadne právne nároky.

2.2 Verzia podľa krajiny vývozu

Podľa krajiny vývozu dodáva VIKING nabíjačky s rôznymi elektrickými zástrčkami a spínačmi.

Na obrázkoch sú zobrazené nabíjačky s euro-zástrčkami, pripojenie strojov do siete s inými zástrčkami prebieha analogicky.

2.3 Vysvetlivky na čítanie návodu na obsluhu

Obrázky a texty popisujú určité manipulačné kroky.

V návode na obsluhu sú vysvetlené tiež všetky obrázkové symboly umiestnené na stroji.

Smer pohľadu:

Definícia smeru pohľadu v tomto návode na obsluhu pri označení smeru „**vľavo**“ a „**vpravo**“:

Obsluha stroja stojí za strojom a pozerá sa dopredu v smere jazdy.

Odkaz na kapitolu:

Šípka ukazuje na príslušné kapitoly a podkapitoly, v ktorých môžete nájsť ďalšie vysvetlenie. V nasledujúcom príklade je uvedený odkaz na kapitolu: (⇒ 2.1)

Označenie jednotlivých textových sekvencií:

Popísané pokyny môžu byť označené ako niektorý z nasledujúcich príkladov.

Manipulačné kroky, ktoré vyžadujú určitý úkon obsluhy:

- Skrutku (1) uvoľnite skrutkovačom, stlačte páku (2) ...

Všeobecný súpis úkonov:

- použitie stroja na športové alebo súťažné akcie

Texty so zvláštnym významom:

Pre zdôraznenie zvláštného významu sú tieto textové úseky v návode na obsluhu označené jedným z nasledujúcich symbolov.



Nebezpečenstvo!

Nebezpečenstvo nehody a ťažkého úrazu osôb. Na tomto mieste sa musia dodržiavať určité predpísané pokyny alebo sa niečo zakazuje.



Varovanie!

Nebezpečenstvo úrazu osôb. Dodržovaním predpísaných pokynov môžete zabrániť možným úrazom.



Pozor!

Dodržiavaním predpísaných pokynov môžete zabrániť nebezpečenstvu vzniku ľahkých úrazov resp. materiálnych škôd.



Upozornenie

Informácia, dôležitá pre lepšie využitie funkcií stroja a pre zabránenie možným chybám obsluhy.

Texty vzťahujúce sa na obrázok:

Obrázky, ktoré vysvetľujú obsluhu stroja, sú uvedené v návode na obsluhu úplne na začiatku.

Symbol kamery slúži na prepojenie určitého obrázka v obrázkovej časti s príslušným textom v návode na obsluhu.



3. Popis stroja



- 1 Horný diel vodiaceho držadla
- 2 Spodný diel vodiaceho držadla
- 3 Žacia skriňa
- 4 Kryt motora
- 5 Zadné koleso
- 6 Predné koleso
- 7 Zberný kôš na trávu
- 8 Horné transportné držadlo
- 9 Spodné transportné držadlo
- 10 Vyhadzovacia klapka
- 11 Krídlová matica
- 12 Rýchlopínacia páka
- 13 Rýchlopínacia páka
- 14 Páka pre zastavenie motora
- 15 Páka pre nastavenie výšky
- 16 Štartovacie tlačidlo
- 17 Typový štítok
- 18 Kryt
- 19 Bezpečnostná zásuvka
- 20 Akumulátor
- 21 Nabíjačka

4. Pre vašu bezpečnosť

4.1 Všeobecne



Pri práci s kosačkou na trávu je bezpodmienečne nutné dodržiavať nasledujúce bezpečnostné predpisy.



Pred prvým použitím stroja si pozorne prečítajte návod na obsluhu a uložte ho na bezpečnom mieste pre neskoršie použitie.

Zoznámte sa s ovládacími prvkami a s obsluhou stroja.

Pred prvým použitím stroja musí prebehnúť inštruktáž, ktorú vykoná predavač alebo iná odborne spôsobilá osoba.

S kosačkou sa nesmie pracovať po požití alkoholu, liekov, ktoré ovplyvňujú reakčnú schopnosť, alebo po požití drog.

S kosačkou nikdy nepracujte, ak sa v blízkosti nachádzajú osoby, zvlášť deti alebo zvieratá.

Pamätajte na to, že používateľ zodpovedá za úrazy spôsobené ďalším osobám alebo za poškodenie ich majetku.

Stroj zverte alebo požičajte len osobám, ktoré sú s týmto modelom stroja a jeho používaním dôkladne oboznámené. Vždy odovzdajte tiež návod na obsluhu.

Pozor – nebezpečenstvo úrazu!

Kosačka je koncipovaná len na kosenie trávy a pre súkromné používanie, iné použitie nie je dovolené - hrozí nebezpečenstvo úrazu alebo poškodenie stroja.

Pre zabránenie nebezpečenstvu úrazu sa kosačka nesmie používať napr. na (zoznam príkladov nie je úplný):

- úpravu korún živých plotov a porastov,
- kosenie popínavých rastlín,
- úpravu okrasných trávnikových plôch na strechách a na balkónoch,
- upratovanie snehu z chodníkov (vysávanie, vyfukovanie, odhrňanie),

- drvenie vetvičiek zo stromov či kríkov,
- vyrovnávanie nerovností pôdy ako napr. krtincov,
- transportovanie pokosenej trávy, s výnimkou na to určeného zberného koša.

Pozor – nebezpečenstvo nehody!

Dovolené je použiť len príslušenstvo, ktoré je pre použitie na tento typ stroja dodávané alebo zvlášť schválené firmou VIKING. Stroj sa nesmie v žiadnom prípade tiež upravovať.

Pri údržbe trávnikov v parkoch a vo veľkých záhradách, predovšetkým v komunálnej oblasti, na športoviskách, verejných komunikáciách a v poľnohospodárstve alebo lesnom hospodárstve sa musí pracovať s najvyššou opatrnosťou.



Pozor! Zdraviu škodlivé vibrácie!

Nadmerné zaťaženie vibráciami môže mať za následok ohrozenie krvného obehu alebo nervovej sústavy, zvlášť u osôb s problematickým krvným obehom. Ak sa objavia príznaky, ktoré by mohli byť vyvolané následkom vibrácií, vyhľadajte lekársku pomoc. Tieto symptómy, ktoré sa vyskytujú prevažne v prstoch, rukách alebo v zápästí, sú napríklad (zoznam príkladov nie je úplný):

- necitlivosť,
- bolesti,
- svalová slabosť,
- zmeny zafarbenia pokožky,
- nepríjemné mravčenie.

Prístroj by nikdy nemali používať deti, osoby s obmedzenými telesnými, senzorickými alebo duševnými

schopnosťami, neskúsené osoby ani osoby, ktoré sa neoboznámili s pokynmi na obsluhu stroja.

Nikdy nedovoľte stroj používať deťom alebo osobám mladším ako 16 rokov. Miestne predpisy môžu stanoviť odlišný minimálny vek pre obsluhu stroja.

Na stroji nemožno vykonávať žiadne úpravy, ktoré by viedli k zvýšeniu úrovne emisií hluku.



Ohrozenia života udusením!

Hrozí riziko udusenía detí hrajúcich sa s obalovým materiálom. Obalový materiál vždy uchovávajte mimo dosahu detí.

4.2 Akumulátor

Používajte len originálne akumulátory STIHL.

Akumulátory STIHL používajte len pre stroje STIHL alebo VIKING a nabíjajte ich iba nabíjačkami STIHL.

Akumulátor nikdy neotvárajte.

Akumulátor nenechajte spadnúť na zem.

Nepoužívajte poškodený alebo deformovaný akumulátor.

Akumulátor uskladňujte mimo dosahu detí.



Akumulátor používajte a skladujte len pri teplotách od -10 °C do max. +50 °C.



Akumulátor chráňte pred priamym slnečným žiarením, vysokou teplotou a ohňom – nikdy nevhadzujte do ohňa – **nebezpečenstvo výbuchu!**



Akumulátor chráňte pred dažďom – neponárajte do kvapaliny.

Akumulátor nevystavujte mikrovlnnému žiareniu ani vysokému tlaku.

Kontakty akumulátora nikdy neprepájajte kovovými predmetmi (nebezpečenstvo skratu). Skratom sa môže akumulátor poškodiť.

Nepoužívaný akumulátor odkladajte v dostatočnej vzdialenosti od kovových predmetov (napr. klincov, mincí, šperkov). Nepoužívajte kovové prepravné nádoby – **nebezpečenstvo výbuchu a požiaru!**

Pri nesprávnom používaní môže z akumulátora vytiecť kvapalina – vyvarujte sa kontaktu! Pri prípadnom kontakte opláchnite zasiahnuté miesto vodou. Ak akumulátorová kvapalina zasiahne oči, vyhľadajte i pomoc lekára. Vytiekajúca akumulátorová kvapalina môže zapríčiniť svrbenie pokožky, popáleniny a poleptanie.

Do vetracích štrbín akumulátora nekladajte žiadne predmety.



Počet článkov a energetický obsah podľa špecifikácie výrobcu článkov.

Ďalšie bezpečnostné pokyny nájdete na stránke

www.stihl.com/safety-data-sheets

4.3 Nabíjačka

Rešpektujte a bezpečne uchovajte priložený leták nabíjačky STIHL.

Používajte len originálne nabíjačky STIHL.

Poškodená nabíjačka sa nesmie používať.

Nabíjačku používajte len na nabíjanie tvarovo zhodných akumulátorov STIHL typu „AP“ s kapacitou do max. 10 Ah a napätím do max. 42 voltov.

Nenabíjajte poškodené alebo deformované akumulátory.

Sieťové napätie a sieťová frekvencia musia byť zhodné s údajmi na typovom štítku na spodku nabíjačky, resp. s údajmi uvedenými v kapitole „Technické údaje“ (⇒ 19.).

Nabíjačku neotvárajte.

Po použití vytiahnite zástrčku zo siete a nabíjačku odložte mimo dosahu detí.



Nabíjačku chráňte pred vodou a vlhkosťou.



Nabíjačku používajte a skladujte len v uzatvorených a suchých priestoroch.

Nabíjačku používajte len pri teplotách od +5 °C do +40 °C.

Nabíjačku nezakrývajte, aby sa nezamedzilo jej chladeniu.

Do vetracích štrbín nabíjačky nestrkajte žiadne predmety – **nebezpečenstvo úrazu elektrickým prúdom a skratu!**

Nikdy neprepájajte nabíjačku kovovými súčiastkami (napr. klincami, mincami, šperkami) (skratovanie) – **nebezpečenstvo skratu!**

Nabíjačku nepoužívajte nikdy na ľahko zápalnej podložke (napr. papier, textílie), príp. v ľahko zápalnom prostredí – **nebezpečenstvo požiaru!**

Nabíjačku nepoužívajte nikdy vo výbušnom prostredí, teda v okolí zápalných kvapalín (pár), plynov alebo

prachu. Nabíjačky môžu vytvárať iskry, ktoré môžu prach alebo výpary zapáliť – **nebezpečenstvo výbuchu a požiaru!**

Pri spozorovaní dymu alebo ohňa v nabíjačke ihneď vyťahnite zástrčku zo siete.



Pozor! Nebezpečenstvo úrazu elektrickým prúdom! Zvlášť dôležité z hľadiska bezpečnosti sú prírodný sieťový kábel a zástrčka. Nabíjačka s poškodeným prírodným káblom sa nesmie používať, aby sa zabránilo nebezpečenstvu úrazu elektrickým prúdom. Z toho dôvodu pravidelne kontrolujte prírodný sieťový kábel, či sa neobjavujú známky poškodenia či starnutia materiálu (lámavosť izolácie).

Nabíjačku pripájať len do odborne nainštalovanej elektrickej zásuvky. Stroj zapájajte len do elektrickej siete, ktorá je chránená prúdovou ochranou s menovitým vypínacím prúdom max. 30 mA.

Na nabíjačke nevykonávajú žiadne opravy, najmä na prírodnom kábli a sieťovej zástrčke. Poškodený prírodný sieťový kábel musí vymeniť odborník s elektrotechnickou kvalifikáciou.

Pri odpájaní nabíjačky zo siete ťahajte vždy za zástrčku, nikdy neťahajte za prírodný sieťový kábel.

Prírodný kábel vedzte tak, aby sa nepoškodil a aby nemohol nikoho ohroziť – nebezpečenstvo potknutia.

Prírodný kábel nepoužívajte nikdy napr. na nosenie alebo zavesenie nabíjačky.

Prírodný kábel nepoužívajte nikdy napr. na nosenie alebo zavesenie nabíjačky.

4.4 Transportovanie stroja



Vyvarujte sa nebezpečenstva úrazu na ostrých hranách stroja, preto používajte vždy pracovné rukavice.



Pred prepravou stroj vypnite, nechajte dobehnúť nože a odpojte bezpečnostnú zásuvku.

Pri nadvihovaní stroja dodržujte pokyny, uvedené v kapitole „Transportovanie stroja“ (⇒ 14.).

Zohľadnite hmotnosť stroja a pri nakladaní používajte podľa potreby vhodné nakladacie zariadenia (nakladacie rampy, zdvíhacie zariadenia).

Pri nadvihovaní a nosení stroja dajte pozor, aby ste sa nedostali do kontaktu so žacím nožom.

Stroj transportujte len s vychladnutým motorom.

Stroj a príslušenstvo prepravované so strojom (napr. zberný kôš na trávu) vždy riadne zaistíte na ložnej ploche použitím dostatočne dimenzovaných viazacích prostriedkov (laná, upevňovacie popruhy a pod.).

Pri transporte stroja dodržujte platné regionálne zákonné predpisy, predovšetkým predpisy o bezpečnosti a zabezpečení nákladu počas transportu a spôsobe prepravy predmetov na ložnej ploche.

Akumulátor nenechávajte ležať v aute a nikdy ho nevystavujte priamemu slnečnému žiareniu.

Lítiové akumulátory musia byť prepravované zvlášť starostlivo. Najmä je potrebné zabezpečiť, aby pri preprave akumulátora nemohlo dôjsť ku skratu.

Odložte preto originálne balenie akumulátora a akumulátory STIHL prepravujte buď v nepoškodenom originálnom balení alebo priamo v kosačke.

4.5 Preventívne bezpečnostné opatrenia

Stroj nesmú obsluhovať osoby, ktoré nepoznajú návod na obsluhu.

Dodržujte platné komunálne predpisy pre prevádzkovú dobu záhradnej techniky s motorovým pohonom.



Počas kosenia noste vždy pevnú obuv a dlhé nohavice. Nikdy nepracujte bosí ani v sandáloch.

Pozemok, na ktorom sa má s kosačkou pracovať, dôkladne prekontrolujte a odstráňte všetky kamene, zvyšky dreva, drôty, kosti či iné cudzie predmety, ktoré by mohli byť rotujúcim nožom stroja odmrštené.

Pred použitím stroja vždy vizuálne skontrolujte, či sa rezný nástroj, upevňovacie skrutky a kompletne rezné ústrojenstvo nachádzajú v bezchybnom stave, kontrolujte predovšetkým pevné upevnenie, poškodenie a opotrebenie dielov (⇒ 13.6).

Opotrebované alebo poškodené diely vždy vymeňte ešte pred použitím stroja. Nečitateľné alebo poškodené výstražné a bezpečnostné symboly na stroji obnovte. Váš špecializovaný predajca VIKING má k dispozícii náhradné samolepiace varovné symboly.

Nepoužívajte nikdy kosačku s poškodeným ochranným zariadením, s nefunkčnou motorovou brzdou alebo bez

namontovaných ochranných zariadení, napr. bez vyhadzovacej klapky, resp. bez zberného koša.

Z bezpečnostných dôvodov používajte vždy len nepoškodený zberný kôš.

Na stroji inštalované spínacie zariadenia sa nesmú odstrániť alebo vyradiť z činnosti (napr. priviazaním páky pre zastavenie motora k vodiacemu držadlu).

Dodržujte pokyny, uvedené v kapitole „Akumulátor“ (⇒ 4.2) a „Nabíjačka“ (⇒ 4.3).

4.6 Pokyny pre správne kosenie trávnik



Riziko úrazu osôb, predovšetkým detí a zvierat, zdržujúcich sa v pracovnej oblasti. Prezieravo zabráňte všetkým možnostiam ohrozenia ďalších osôb.

Nekoste pri teplotách okolia pod +5°C.



Spoločnosť VIKING odporúča, aby ste pri práci vždy používali chrániče sluchu. V prípade, že hladina akustického tlaku na pracovisku presahuje 80 dB(A), by ste mali zásadne používať chrániče sluchu.



Nekoste počas dažďa. Práca počas dažďa a v mokrom prostredí môže zapríčiniť poškodenie stroja.

Nekoste mokrú trávu a nikdy nekoste počas dažďa. Pri kosení mokrej trávy sa zvyšuje riziko úrazu (zníženie adhézných podmienok pre stabilný postoj obsluhy).

Kosačku na trávu nevystavujte dažďu.

Koste len za denného svetla alebo pri dobrom osvetlení.

Pred štartovaním postavte stroj na rovnú plochu. Pri štartovaní motora sa stroj nesmie naklápať.

Kosačku na trávu možno uviesť do prevádzky len so zatvorenou skrinkou akumulátora (⇒ 9.2).

Pri štartovaní motora postupujte opatrne, dodržiavajte pokyny v kapitole „Uvedenie stroja do prevádzky“ (⇒ 12.). Dbajte na dostatočnú vzdialenosť nôh od rezného nástroja.

Stroj vedte len krokom – pri práci so strojom nikdy nebežte. Pri rýchlom vedení stroja sa môže obsluha ľahko potknúť alebo pošmyknúť, čím sa zvyšuje nebezpečenstvo úrazu.

Motor vždy vypnite:

- ak sa musí kosačka pri prechádzaní cez iné plochy, než je tráva, nakloniť,
- pri premiestňovaní kosačky ku kosenej ploche a späť,
- pred zvesením zberného koša na trávu.

Pri kosení na svahu vždy dbajte na správnu stabilitu. Vyhýbajte sa koseniu trávy na príliš strmých svahoch, aby ste nestratili kontrolu nad strojom.

Pri zmene smeru jazdy na svahu postupujte veľmi opatrne, aby ste predišli strate kontroly nad strojom.

Pri kosení postupujte v priečnom smere ku svahu, nikdy nie priamo nahor či nadol, aby pri prípadnej strate kontroly nad strojom nedošlo k úrazu následkom samovoľného pohybu kosačky na trávu.

Pozor – nebezpečenstvo potknutia!

Pri pohybe dozadu a pri ťahaní kosačky na trávu dbajte na zvýšenú opatrnosť.

Osobitne opatrne postupujte tiež pri otáčaní alebo priťahovaní stroja k sebe.

Z bezpečnostných dôvodov stroj nepoužívajte na svahoch so stúpaním väčším ako 25° (46,6 %).

Nebezpečenstvo úrazu!

Sklon svahu 25° zodpovedá vertikálnemu prevýšeniu o hodnotu 46,6 cm na horizontálnu vzdialenosť 100 cm.

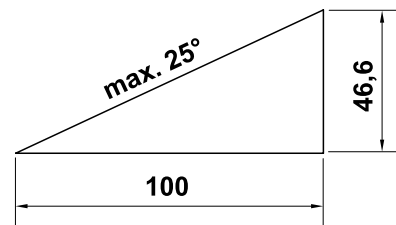

STOP

Upozorňujeme, že po vypnutí motora trvá ešte niekoľko sekúnd, kým sa pracovné náradie úplne zastaví.



V žiadnom prípade sa nepokúšajte kontrolovať nôž, kým je kosačka na trávu

v prevádzke. Nikdy neotvárajte vyhadzovaciu klapku ani nezvesujete zberný kôš na trávu, ak sa ešte točí žací nôž. Otáčajúci sa nôž môže spôsobiť úraz.

Na vodiace držadlo nikdy nevešajte žiadne predmety (napr. pracovný odev).

Pravidelne kontrolujte bezpečné upevnenie, bezchybný stav a opotrebovanie noža (⇒ 13.6).



Pozor – nebezpečenstvo úrazu!

Nohy ani ruky nikdy neumiestňujte na alebo pod rotujúce diely. Nikdy sa nedotýkajte rotujúceho noža. Zdržiavajte sa vždy v dostatočnej vzdialenosti od vyhadzovacieho otvoru. Vždy dodržiavajte bezpečný odstup určený vodiacim držadlom.

Vyhňte sa častému zapínaniu a vypínaniu motora v krátkych intervaloch, predovšetkým však „pohrávaním“ sa so štartovacím tlačidlom. Nebezpečenstvo prehriatia motora!

Nikdy nedvíhajte a nenoste kosačku so zapnutým motorom alebo zapojenou bezpečnostnou zásuvkou.

Stroj nie je povolené používať na prepravu osôb, najmä detí, ani iných predmetov.



Vypnite motor, odpojte bezpečnostnú zásuvku a skontrolujte, či sa rezný nástroj úplne zastavil, vždy:

- pred demontážou akumulátora,
- pred uvoľnením zablokovaného mechanizmu alebo čistením upchatého vyhadzovacieho kanála,
- v prípade, že kosačka začne nezvyčajne silno vibrovať. V takomto prípade sa musí skontrolovať celý stroj, predovšetkým však rezný nástroj, či niektoré diely nie sú poškodené alebo uvoľnené. Poškodené diely sa musia vymeniť ešte pred opätovným uvedením stroja do prevádzky, uvoľnené diely sa musia upevniť, resp. pevne zaskrutkovať.
- pri náraze rezného nástroja na cudzí predmet. V takomto prípade sa musí skontrolovať rozsah poškodenia rezného nástroja. Kosačka na trávu s poškodeným alebo deformovaným hriadeľom noža resp. hriadeľom motora sa nesmie uviesť do prevádzky.
Nebezpečenstvo úrazu v dôsledku poškodených dielov!
- pred vykonaním kontroly, čistenia a iných prác na kosačke (ako napr. nastavenie výšky kosenia, sklopenie alebo nastavenie vodiaceho držadla),

- keď sa vzdialite od stroja, resp. ak stroj ostane bez dozoru,
- pred zdvihnutím alebo prenášaním stroja,
- pred prepravou stroja.

4.7 Údržba, čistenie, opravy a uskladnenie



Pred začiatkom prác na stroji, pred nastavovaním alebo čistením kosačky vypnite motor, odpojte bezpečnostnú zásuvku a prípadne vyberte akumulátor.



Pri všetkých prácach na reznom nástroji používajte pevné pracovné rukavice.

Pred uskladnením v uzavretej miestnosti, pred začiatkom údržbárskych prác a pred čistením nechajte stroj úplne vychladnúť.

Údržbárske práce vykonávajte len v rozsahu, ktorý je popísaný v tomto návode na obsluhu. Všetky ostatné práce nechajte vykonať u špecializovaného predajcu.

Spoločnosť VIKING odporúča, aby sa všetky údržbárske práce a opravy vykonávali výlučne u špecializovaného predajcu výrobkov VIKING. Odborní predajcovia výrobkov VIKING pravidelne dostávajú ponuky zúčastniť sa školení a takisto potrebné technické informácie.

Ak potrebujete odborné informácie alebo ak nemáte k dispozícii potrebné náradie, vždy vyhľadajte pomoc u špecializovaného predajcu (spoločnosť VIKING odporúča špecializovaného predajcu výrobkov VIKING).

Používajte výlučne originálne náradie, príslušenstvo a náhradné diely. Inak hrozí nebezpečenstvo úrazov, pričom môže dôjsť k ohrozeniu zdravia osôb alebo k poškodeniam stroja.

Spoločnosť VIKING odporúča používať výlučne originálne náradie, originálne príslušenstvo a originálne náhradné diely VIKING. Ich vlastnosti optimálne zodpovedajú stroju a požiadavkám používateľa.

Originálne náhradné diely VIKING môžete rozlíšiť podľa objednávacieho čísla náhradného dielu VIKING, podľa nápisu VIKING a prípadne podľa značky označujúcej náhradné diely VIKING. Na malých dieloch môže byť uvedené iba samotné označenie.

Pevným dotiahnutím všetkých matíc, čapov a skrutiek zaistíte bezpečnú prevádzkyschopnosť stroja.

Pravidelne kontrolujte zberné zariadenie, či nie je opotrebované, poškodené alebo nefunkčné.

Pri náraze rezného nástroja alebo kosačky na trávu do prekážky, resp. do cudzieho predmetu vypnite motor, odpojte bezpečnostnú zásuvku a kosačku dajte skontrolovať odborníkovi.

S cieľom zabrániť nebezpečenstvu vzniku požiaru udržiavajte priestor v oblasti chladiacich otvorov medzi krytom motora a žacou skriňou čistý, bez zvyškov napr. trávy, slamy, machu, lístia alebo vytečeného oleja.

Ak boli v dôsledku údržbárskych prác demontované diely alebo ochranné zariadenia, musia sa tieto diely a zariadenia bezodkladne a v súlade s pokynmi namontovať späť.

Po ukončení prác kosačku na trávnu vždy dôkladne vyčistite.

Na čistenie kosačky na trávnu nikdy nepoužívajte vysokotlakové čistiace zariadenie ani prúd vody (napr. ostriekanie záhradnou hadicou). Nepoužívajte žiadne agresívne čistiace prostriedky. Tieto čistiace prostriedky by mohli poškodiť plastové a kovové diely, a tým negatívne ovplyvniť bezpečnú prevádzku vášho stroja od spoločnosti VIKING.

Pravidelne kontrolujte opotrebovanie a riadny technický stav celého stroja, predovšetkým pred uskladnením stroja na dlhší čas (ako napr. zimná prestávka). Opotrebované alebo poškodené diely včas vymeňte, aby bol stroj vždy v bezpečnom prevádzkyschopnom stave.

Kosačku na trávnu s vychladnutým motorom, ako aj akumulátor a bezpečnostnú zásuvku bezpečne uskladnite v suchej uzatvorenej miestnosti mimo dosahu detí.

4.8 Likvidácia

Zabezpečte, aby opotrebovaný a nepotrebný stroj bol odovzdaný na odbornú likvidáciu. Stroj pred likvidáciou zneškodnite tak, aby bol nepoužiteľný.

Aby sa zabránilo možným úrazom, odstráňte bezpečnostnú zásuvku a prívodný kábel k motoru.

Nebezpečenstvo úrazu žacím nožom!

Nenechávajte bez dozoru ani kosačku, ktorá je vyradená z prevádzky. Zaisťte, aby bol stroj a žací nôž uskladnený mimo dosahu detí.

Akumulátory musia byť likvidované zvlášť. Je potrebné zabezpečiť, aby akumulátory pred likvidáciou boli vybité (napr.

ponechaním behu motora naprázdno) a zlikvidované bezpečne podľa nariadení o ochrane prírody.

5. Popis symbolov



Pozor!

Pred uvedením stroja do prevádzky si dôkladne prečítajte návod na obsluhu.



Nebezpečenstvo úrazu!

Riziko úrazu osôb, zdržujúcich sa v pracovnej oblasti.

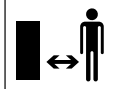

Pozor – ostré rezné nože!

Rezné nože rotujú i po vypnutí elektromotora. Pred údržbárskymi prácami odstráňte blokovanie (bezpečnostnú zásuvku).

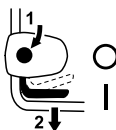
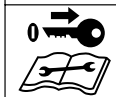

MA 339:

Naštartovanie motora.



MA 339 C:

Naštartovanie motora.



MA 339 C:

Zastavenie motora.

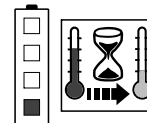

Akumulátor je príliš teplý. Nabíjanie sa začne po ochladení akumulátora, príp. akumulátor sa dá používať až po ochladení.

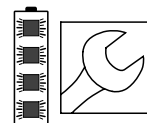

Akumulátor je chybný a musí byť vymenený.

6. Rozsah dodávky





Poz.	Názov	ks
A	Základný stroj	1
B	Horný diel zberného koša	1
C	Spodný diel zberného koša	1
D	Čap	2
N	Bezpečnostná zásuvka	1
O	Nabíjačka	
P	Akumulátor	
•	Návod na obsluhu	1
MA 339 C:		
E	Podložka	2
F	Skrutka	1
G	Čap	1
H	Upevňovací segment	2
I	Rýchlopínacia páka	1
MA 339:		
J	Skrutka s plochou zaoblenou hlavou	2
K	Vedenie kábla	1
L	Krídlová matica	2

 Obsah dodávky sa môže líšiť podľa krajiny vývozu a druhu vyhotovenia.

7. Príprava stroja na prevádzku

7.1 Všeobecne

 **Nebezpečenstvo úrazu**
Dodržujte bezpečnostné pokyny, uvedené v kapitole „Pre Vašu bezpečnosť“ (⇒ 4.).

 Vytiahnite bezpečnostnú zásuvku zvlášť pred všetkými prácami na kosačke (⇒ 9.1).

- Pre vykonanie všetkých popísaných prác sa musí stroj postaviť na vodorovnú a pevnú plochu.

 Pri dodávke sú akumulátory nabité na cca. 30%. Pred prvým použitím musia byť preto dobité.

- Nabíjanie akumulátora (⇒ 8.4).

7.2 Montáž jednodielneho vodiaceho držadla (MA 339 C)



- Jednodielne vodiace držadlo (1) nastavte v konzole vodiaceho držadla (2) do pracovnej pozície a podržte.
- Upevňovacie segmenty (H) vložte podľa obrázka z ľavej a pravej strany do konzoly vodiaceho držadla (2). Na skrutku (F) nasadte podložku (E) a skrutku (F) vsuňte zvnútra smerom von cez upevňovacie segmenty do spodného dielu vodiaceho držadla.

- Nasadte podložku (E).
- Do rýchloupínacej páky (I) vložte čap (G) a spoločne naskrutkujte na skrutku (F).
- Uzavrite rýchloupínicu páku (3).
- Rýchloupínicia páka (3) musí byť dotiahnutá tak pevne, aby bola úplne uzavretá, pričom sa vodiace držadlo pevne zaistí v konzole vodiaceho držadla. Rýchloupínicu páku podľa potreby opäť uvoľnite a zaskrutkujte resp. odskrutkujte skrutku (F).

Montáž elektrického kábla:

- Elektrický kábel (1) vložte podľa obrázka do upevňovacieho labyrintu kábla (2) na konzole vodiaceho držadla. Dbajte pritom na správnu polohu upevňovacej pásky (3) v labyrinte kábla.
- Elektrický kábel (1) vtlačte do držiaka (4) na manžete vodiaceho držadla. Elektrický kábel musí v oblasti spodného dielu vodiaceho držadla pevne priliehať k rúrke vodiaceho držadla.

7.3 Montáž dvojdielneho vodiaceho držadla (MA 339)



Montáž horného dielu vodiaceho držadla:

- Do vedenia kábla (K) zasuňte skrutku s plochou zaoblenou hlavou (J) a zaveste elektrický kábel (1).

- Dvojdielne vodiace držadlo (2) nasadte na obidva spodné diely vodiaceho držadla (3). Skrutky s plochou zaoblenou hlavou (J) – vpravo s vedením kábla (K), vľavo bez vedenia kábla – nasuňte do otvorov zvnútra smerom von a pevne dotiahnite prostredníctvom krídlových matíc (L).

Montáž príchytky kábla:

- Elektrický kábel (1) upevnite na horný diel vodiaceho držadla pomocou príchytky kábla (M). Medzi príchytkou kábla a spínačom na hornom diele vodiaceho držadla dodržte odstup 25 - 27 cm.

7.4 Zmontovanie zberného koša na trávu



- Horný diel zberného koša (B) nasadte na spodný diel zberného koša (C). Dajte pozor na správnu polohu vo vedení (1).
- Čapy (D) zatlačte do príslušných otvorov z vnútornej strany.
- Horný diel zberného koša (B) zaaretujte do spodného dielu zberného koša ľahkým zatlačením.
- Zaveste zberný kôš (⇒ 9.5).

8. Akumulátor a nabíjačka

8.1 Všeobecné

Kosačky **MA 339** a **MA 339 C** sa používajú s nabíjateľnými batériami (akumulátormi).

Používajú sa výlučne vysokohodnotné lítiové akumulátory **STIHL** typu „AP“.

Prípadne dodané akumulátory sú pre použitie optimálne, môžu sa však používať aj všetky ostatné lítiové akumulátory STIHL, ktoré je možné zakúpiť v odborných predajniach (**AP 80, AP 115, AP 120, AP 160** ...).

Elektronika kosačky si vymení údaje s použitým akumulátorom a nastaví výkon elektromotora na príslušnú kapacitu.

8.2 Pripojenie nabíjačky do elektrickej siete



- Zasuňte zástrčku (1) do zásuvky (2).
- Po pripojení nabíjačky na sieť sa uskutoční autotest. Počas testu svieti na nabíjačke kontrolka LED (3) asi 1 sekundu na zeleno, potom na červeno a zhasne (⇒ 8.6).

8.3 Vybratie/vloženie akumulátora



- Otvorte skrinku akumulátora a vytiahnite bezpečnostnú zásuvku (⇒ 9.1).



Vybratie akumulátora:

- Vyberte akumulátor (1) nahor.

Vloženie akumulátora:

- Lahkým zatlačením vložte akumulátor (1) do skrinky akumulátora ako je vyobrazené a zatvorte kryt.

8.4 Nabíjanie akumulátora



- Vyberte akumulátor zo skrinky akumulátora (⇒ 8.3).

- Pripojte nabíjačku do elektrickej siete (⇒ 8.2).
- Zasuňte akumulátor (1) do nabíjačky (2), až kým necítite počiatkový odpor, potom zatlačte až po doraz. Zelená kontrolka LED na akumulátore a nabíjačke (3) signalizuje aktiváciu nabíjania.
- Ak je akumulátor úplne nabitý, zhasne kontrolka LED na akumulátore i nabíjačke. Vyberte akumulátor z nabíjačky a vložte do skrinky akumulátora (⇒ 8.3).

Nabíjanie

Nabíjačka automaticky určí typ akumulátora a podľa neho nastaví nabíjanie.

Akumulátory sú počas nabíjania chladené ventilátorom – pri rýchlonabíjajúcich prístrojoch (**AL 300, AL 500**), pri štandardných prístrojoch (**AL 100**) sú ochladzované prírodným prúdením vzduchu v miestnosti.

Kontrolka LED na akumulátore ukazuje priebeh nabíjania (⇒ 8.5).

Ak je akumulátor úplne nabitý, nabíjačka sa automaticky vypne a kontrolka LED na akumulátore i nabíjačke zhasne.

Čas nabíjania je závislý od rôznych faktorov, ako napr. stav akumulátora a teplota okolia, a môže sa preto odchyľovať od udaných časov nabíjania (⇒ 19.).

Ak sa do nabíjačky vloží teplý akumulátor, môže sa predĺžiť čas nabíjania, keďže akumulátor je potrebné pred nabíjaním ochladiť.

8.5 Kontrolky LED na akumulátore



- Stlačte tlačidlo (1), aby sa aktivovala kontrolka – zhasne sama po 5 sekundách.

Kontrolky LED:

Kontrolky môžu svietiť na zeleno alebo červeno, alebo môžu blikať.

 LED svieti **na zeleno**.

 LED **blinká na zeleno**.

 LED svieti **na červeno**.

 LED **blinká na červeno**.



Zelené kontrolky LED signalizujú normálnu prevádzku, červené kontrolky signalizujú poruchu.

Pri nabíjaní:

Kontrolky LED ukazujú priebeh nabíjania svietením a blikaním.

Kapacita, ktorá je práve nabíjaná, je ukazovaná zeleno blikajúcou kontrolkou.

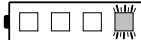
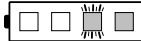
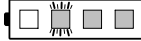
Keď nabíjanie skončí, zhasnú kontrolky LED automaticky.

	0 - 20 %
	20 - 40 %
	40 - 60 %
	60 - 80 %
	80 - 100 %

Počas práce:

Kontrolky LED ukazujú stav nabitia svietením a blikaním.

	80 - 100 %
	60 - 80 %
	40 - 60 %
	20 - 40 %
	0 - 20 %

Poruchy

Jeden indikátor LED svieti na červeno

Pri nabíjaní:

Akumulátor je príliš teplý alebo chladný na to, aby sa začal nabíjať. Po ochladení alebo zohriatí akumulátora sa nabíjanie začne automaticky.

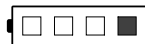

Počas práce:

Akumulátor je príliš teplý. Stroj sa vypne – z kosačky na trávku vyberte akumulátor a nechajte ho na krátky čas ochladiť.



Štyri indikátory LED blikajú na červeno

Akumulátor je pokazený a musí sa vymeniť.

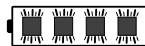

Tri indikátory LED svietia na červeno

Kosačka na trávku je príliš teplá – nechajte ju vychladnúť.



Tri indikátory LED blikajú na červeno

Kosačka na trávku je pokazená a treba ju skontrolovať u špecializovaného predajcu. Spoločnosť VIKING odporúča špecializovaného predajcu výrobkov VIKING.

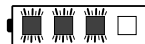

8.6 Kontrolky LED na nabíjačke



- Kontrolky (1) na nabíjačke môžu svietiť na zeleno alebo blikať na červeno.

Nepreušované zelené svetlo:

Akumulátor sa nabíja alebo sa práve ochladzuje, aby sa následne začalo nabíjanie. Ak je akumulátor úplne nabitý, zhasne zelená kontrolka LED.

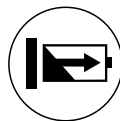

Blikajúce červené svetlo:

Nie je možné začať nabíjať.

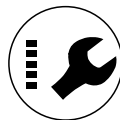

Pravdepodobné príčiny:

- Nie je elektrické prepojenie medzi akumulátorom a nabíjačkou – akumulátor vyberte a znova vložte naspäť (⇒ 8.4).
- Akumulátor je chybný (⇒ 8.5).
- Chybná nabíjačka – nabíjačku nechajte skontrolovať u špecializovaného predajcu. VIKING odporúča špecializovaného predajcu VIKING.

9. Ovládacie prvky

9.1 Bezpečnostná zásuvka



Kosačky na trávku, model MA 339 a MA 339 C, sú vybavené bezpečnostnou zásuvkou.

Stroje možno uviesť do prevádzky len vtedy, ak je na požadovanom mieste v skrinke akumulátora zapojená bezpečnostná zásuvka.

Pred prepravou, údržbárskymi a čistiacimi prácami, ako aj pred kontrolou kosačky na trávku treba odpojiť bezpečnostnú zásuvku.

Vloženie bezpečnostnej zásuvky:

- Otvorte skrinku akumulátora (⇒ 9.2).
- Bezpečnostnú zásuvku (1) zasunúť do podstavca až na doraz (2) a skrinku akumulátora znova zatvoriť.

Vybratie bezpečnostnej zásuvky:

- Otvorte skrinku akumulátora (⇒ 9.2).
- Vytiahnuť bezpečnostnú zásuvku (1) z podstavca (2) a odložiť mimo kosačky.

9.2 Skrinka akumulátora



Skrinka akumulátora musí byť počas práce vždy zatvorená.

Otvorenie skrinky akumulátora:

- Zľahka stlačte tlačidlo západky (1) a vyklopte kryt (2).

Zatvorenie skrinky akumulátora:

- Zaklapnite kryt (2), pri tom dbajte, aby tlačidlo západky (1) správne zapadlo.

9.3 Jednodielne vodiace držadlo (MA 339 C)



Kosačka MA 339 C je vybavená nastaviteľným teleskopickým vodiacim držadlom.



Nebezpečenstvo úrazu privretím!

Po uvoľnení rýchlopínacej páky sa môže vodiace držadlo sklopiť, príp. zasunúť. Pri uvoľňovaní rýchlopínacej páky si preto vodiace držadlo (1) na najvyššom mieste vždy jednou rukou pridržiujte.

1 Sklopenie vodiaceho držadla:

Transportná poloha (za účelom čistenia stroja, priestorovo úsporného prepravovania a uskladnenia stroja):

- Nastavte najnižšiu výšku vodiaceho držadla.
- Vodiace držadlo (1) pevne držte jednou rukou a otvorte rýchlopínaciu páku (2).
- Vodiace držadlo (1) preklopte smerom dopredu.
- Podľa potreby sa môže rýchlopínacia páka (2) uzavrieť a vodiace držadlo upevniť v transportnej polohe.

Pracovná poloha (za účelom tlačenia stroja):

- Vodiace držadlo (1) vyklopte smerom dozadu a jednou rukou držte.
- Uzavrite rýchlopínaciu páku (2).
- Rýchlopínacia páka (2) musí byť dotiahnutá tak pevne, aby bola úplne uzavretá a pritom bolo vodiace držadlo pevne upevnené v konzole vodiaceho držadla. Rýchlopínaciu páku podľa potreby opäť uvoľnite a zaskrutkujte resp. vyskrutkujte skrutku (3).
- Nastavte výšku vodiaceho držadla.

2 Nastavenie výšky:

Výška teleskopického vodiaceho držadla sa dá nastaviť plynulo:

- Horný diel vodiaceho držadla (4) pevne držte jednou rukou a otvorte rýchlopínaciu páku (5).
- Horný diel vodiaceho držadla (4) vytiahnite resp. zasunúť do spodného dielu vodiaceho držadla a tým nastavte požadovanú výšku.
- Horný diel vodiaceho držadla (4) pevne držte jednou rukou a uzavrite rýchlopínaciu páku (5).
- Rýchlopínacia páka (5) musí byť dotiahnutá tak pevne, aby bola úplne uzavretá a pritom bol horný diel vodiaceho držadla pevne upevnený v spodnom dieli vodiaceho držadla. Rýchlopínaciu páku podľa potreby opäť uvoľnite a potrebné predpätie nastavte otáčaním rýhovanej matice (6).

9.4 Dvojdielne vodiace držadlo (MA 339)



Nebezpečenstvo úrazu privretím!

Po uvoľnení krídlových matíc sa môže horný diel vodiaceho držadla sklopiť. Pri odskrutkovaní krídlových matíc si preto vždy jednou rukou pridržiujte horný diel vodiaceho držadla (2) na najvyššom mieste.

Sklopenie vodiaceho držadla:

Transportná poloha (za účelom čistenia stroja, priestorovo úsporného transportovania a uskladnenia stroja):

- Krídlóvé matice (1) vyskrutkujte tak ďaleko, aby sa v odľahčovacích zápichoch závitov voľne pohybovali a horný diel vodiaceho držadla (2) sklopte smerom dopredu.

Pracovná poloha (za účelom tlačenia stroja):

- Horný diel vodiaceho držadla (2) vyklopte smerom dozadu a jednou rukou držte.
- Pevne dotiahnite krídlóvé matice (1). Dajte pozor na správnu polohu vedenia kábla (3).

9.5 Zberný kôš na trávu



Zavesenie:

- Otvorte a podržte vyhadzovaciu klapku (1).
- Upevňovacie výstupky (3) zberného koša (2) zaveste do uloženia (4) na zadnej strane stroja.
- Uzavrite vyhadzovaciu klapku (1).

Zvesenie:

- Otvorte a podržte vyhadzovaciu klapku (1).
- Nadvihnite zberný kôš (2) a vyberte smerom dozadu.
- Uzavrite vyhadzovaciu klapku (1).

9.6 Centrálné nastavenie výšky kosenia



Nastaviť sa dá **päť** rôznych výšok kosenia v rozsahu **30 mm až 70 mm**.

Stupeň 1 = najnižšia výška kosenia

Stupeň 5 = najvyššia výška kosenia

Kosačky pre Veľkú Britániu:

Výšku kosenia je možné nastaviť v **šiestich** rôznych polohách v rozsahu **20 mm až 70 mm**.

Stupeň S = najnižšia výška kosenia

Stupeň 5 = najvyššia výška kosenia



Aby sa predchádzalo možnému poškodeniu stroja, najnižšia výška kosenia by sa mala používať len na zaručene rovných trávnatých plochách.

Nastavenie výšky kosenia:

- Páku pre nastavenie výšky kosenia (1) ľahko odtlačte smerom od kosačky tak, aby aretačné výstupky (2) uvoľnili páku.
- **Nastavenie vyššej výšky kosenia:** Kosačku nadvihnite pomocou páky pre nastavenie výšky kosenia (1) (páku posuňte smerom dopredu).
- **Nastavenie nižšej výšky kosenia:** Kosačku spustíte dole pomocou páky pre nastavenie výšky kosenia (1) (páku posuňte smerom dozadu).
- Páku pre nastavenie výšky kosenia (1) pritlačte smerom ku kosačke tak, aby sa aretačné výstupky (2) zaaretovali do páky. Nastavenú výšku kosenia je možné odčítať na najprednejšom aretačnom výstupku (3).

10. Pokyny pre prácu

10.1 Všeobecné pokyny

Pekný a hustý trávnik dosiahnete častým kosením a udržiavaním krátkeho strihu trávy.

V horúcom a suchom počasí nestrihajte trávnik príliš nakoľko, inak ho spáli slnko a bude nevzhľadný.

Pri použití ostrého noža je vzhľad pokosenej plochy krajší v porovnaní s tupým nožom, preto sa nôž musí pravidelne ostriť (špecializovaný predajca výrobkov VIKING).

Výkon kosenia

Výkon kosenia (doba prevádzky po nabití) je závislý od vlastností kosenej trávy a od zvolenej výšky kosenia. Výkon kosenia je možné zvýšiť nasledovne:

- častejším kosením trávnik,
- nastavením väčšej výšky kosenia,
- znížením rýchlosti jazdy,
- trávnik pred kosením nechať osušiť.

V prípade potreby je možné si zaobstarať prídavné lítiové akumulátory STIHL.

10.2 Kosenie na svahu

Z bezpečnostných dôvodov používajte kosačku len na svahoch so sklonom max. 25°. Sklon svahu 25° (46,6%) zodpovedá vertikálnemu prevýšeniu o hodnotu 46,6 cm pri horizontálnej vzdialenosti 100 cm.



10.3 Správne zaťaženie elektromotora

Kosačku na trávnu nezapínajte vo vysokej tráve ani s nastavenou najnižšou výškou kosenia.

Kosačka na trávnu sa môže zaťažiť len natoľko, aby pritom nedošlo k podstatnému zníženiu otáčok elektromotora.

Ak začnú otáčky elektromotora klesať, nastavte vyššiu výšku kosenia alebo znížte rýchlosť pojazdu.

10.4 Pri zablokovaní žacieho noža

Ľhneď vypnite elektromotor a vyberte bezpečnostnú zásuvku. Potom odstráňte príčinu poruchy.

10.5 Tepelná ochrana proti prúdovému preťaženiu elektromotora

Ak pri práci dôjde k preťaženiu elektromotora, zabudovaná tepelná ochrana proti prúdovému preťaženiu samočinne vypne elektromotor.

Príčiny preťaženia motora:

- kosenie príliš vysokej trávy alebo kosenie s príliš nízkou nastavenou výškou kosenia,
- príliš vysoká rýchlosť pojazdu,
- nedostatočné čistenie otvorov pre chladiaci vzduch (sacie drážky).

Opätovné spustenie stroja

Po uplynutí doby potrebnej na ochladenie motora asi 10 min. (v závislosti na teplote okolia) je možné stroj opäť spustiť do prevádzky obvyklým spôsobom (⇒ 12.).

11. Bezpečnostné zariadenia

11.1 Bezpečnostná zásuvka

Elektromotor možno zapnúť len vtedy, ak je vložená bezpečnostná zásuvka (⇒ 9.1).

11.2 Dvojručné ovládanie

Elektromotor možno zapnúť len vtedy, ak pravou rukou stlačíte a podržíte štartovacie tlačidlo a potom ľavou rukou pritiahnete páku pre zastavenie motora k vodiacemu držadlu.

11.3 Dobeňová brzda motora

Po uvoľnení páky pre zastavenie motora sa žací nôž za menej než 3 sekundy úplne zastaví.

Integrovaná dobeňová brzda motora skraca dobu dobehu až po úplné zastavenie noža.

12. Uvedenie stroja do prevádzky

12.1 Príprava



Nebezpečenstvo úrazu!

Dodržujte bezpečnostné pokyny, uvedené v kapitole „Pre Vašu bezpečnosť“ (⇒ 4.).

- Nabite akumulátor (⇒ 8.4).
- Vložte bezpečnostnú zásuvku (⇒ 9.1).

12.2 Zapnutie kosačky



Motor neštartujte vo vysokej tráve resp. pri najnižšie nastavenej výške kosenia, inak sa motor ťažko rozbehne.

- Stlačte a podržte štartovacie tlačidlo (1). Páku pre zastavenie motora (2) pritiahnite k držadlu a podržte.
- Štartovacie tlačidlo (1) sa môže po stlačení páky pre zastavenie motora (2) opäť uvoľniť.

12.3 Vypnutie kosačky



- Uvoľnite páku pre zastavenie motora (1). Motor a žací nôž sa po krátkej dobe dobehu úplne zastavia.

12.4 Indikátor naplnenia zberného koša



Na hornej časti zberného koša je umiestnený indikátor naplnenia (1).

Silný prúd vzduchu, ktorý vzniká rotáciou žacieho noža a ktorý slúži k naplneniu zberného koša trávou, nadvihne klapku indikátora naplnenia (2): Zberný kôš sa plní pokosenou trávou.

Pri postupnom plnení zberného koša trávou sa intenzita prúdu vzduchu znižuje a klapka indikátora stavu naplnenia klesne (3):

- Vyprázdnenie naplneného zberného koša (⇒ 12.5).

12.5 Vyprázdnenie zberného koša



- Vypnite motor (⇒ 12.3) a zveste zberný kôš (⇒ 9.5).
- Otvorte uzavieracie príložky (1) a horný diel zberného koša (2) vyklopte nahor.

- Uchopte držadlo v hornom dieli zberného koša (3) a držadlo v spodnom dieli zberného koša (4) a vyprázdnite zberný kôš, pozri obrázok.

13. Údržba

13.1 Všeobecne



Nebezpečenstvo úrazu

Dodržujte bezpečnostné pokyny, uvedené v kapitole „Pre Vašu bezpečnosť“ (⇒ 4.).



Vytiahnite bezpečnostnú zásuvku zvlášť pred všetkými prácami na kosačke (⇒ 9.1).

Údržba raz za rok u špecializovaného predajcu:

Kosačku nechajte raz za rok skontrolovať u špecializovaného predajcu. VIKING odporúča špecializovaného predajcu VIKING.

13.2 Čistenie stroja



Interval údržby: Po každom použití

- Vyberte akumulátor (⇒ 8.3).
- Zveste zberný kôš (⇒ 9.5).



Nebezpečenstvo úrazu!

Pred preklopením umiestnite kosačku na pevný, vodorovný a rovný povrch. Stroj môže pri prácach v polohe na čistenie spadnúť. Stojte preto vždy bokom od stroja. Nikdy nepracujte pred alebo za kosačkou.

Poloha na čistenie MA 339 C:

- Sklopte jednodielne vodiace držadlo (⇒ 9.3).
- Nadvihnite vyhadzovaciu klapku (1), preklopte kosačku a postavte ju na konzolu vodiaceho držadla (2).
- Vodiace držadlo (3) položte na zem a v tejto polohe upevnite pomocou rýchlopínacej páky (4).

Poloha na čistenie MA 339:

- Sklopte dvojdielne vodiace držadlo (⇒ 9.4).
- Preklopte kosačku a postavte ju na spodné diely vodiaceho držadla (5).

Pokyny týkajúce sa čistenia:

Stroj sa musí po každom použití dôkladne vyčistiť. Starostlivé zaobchádzanie chráni stroj pred poškodením a predlžuje jeho životnosť.

Na zabezpečenie dostatočného chladenia motora je nutné pravidelne čistiť vedenie chladiaceho vzduchu (nasávacie štrbiny) medzi krytom motora a spodným dielom žacej skrine.

Očistite žací nôž.

Spodné plochy kosačky očistíte kefou a vodou. Usadené zvyšky trávy v žacej skrini a vo vyhadzovacom kanáli najskôr odstráňte dreveným kolíkom.

Prúdom vody nikdy nestriekajte na diely motora, tesnenia, ložiská ani na elektrosúčiastky ako akumulátory a spínače. Vyžadovalo by to nákladné opravy.

Ak nečistoty nemožno odstrániť vodou, kefou ani handrou, spoločnosť VIKING odporúča použitie špeciálneho čistiaceho prostriedku (napr. špeciálny čistiaci prostriedok STIHL).

13.3 Elektromotor a kolesá

Elektromotor nevyžaduje údržbu.

Ložiská kolies nevyžadujú údržbu.

13.4 Akumulátor

Interval údržby:

Pred každým použitím

Vizuálne skontrolujte, či akumulátor nie je poškodený. Akumulátory so zjavným poškodením (napr. trhliny alebo vytekajúca kvapalina), nesmú byť používané.

13.5 Nabíjačka

Interval údržby:

Pred každým použitím

Skontrolujte, či nie je poškodený prírodný kábel, a očistite štrbiny chladenia prístroja.

13.6 Údržba žacieho noža



Interval údržby:

Pred každým použitím

- Kosačku preklopte do polohy na čistenie (⇒ 13.2).
- Vyčistite žací nôž (1) a skontrolujte, či nie je poškodený alebo nadmerne opotrebený (vruby a praskliny) a podľa potreby vymeňte.
- Hrúbku noža kontrolujte minimálne na 5 miestach pomocou posuvného meradla (2). Minimálna hrúbka noža musí byť dodržaná predovšetkým tiež v oblasti aerodynamickej plochy žacieho noža.

- Na prednú hranu noža priložte pravítko (3) a zmerajte zbrúsenie hrany.

Hranice opotrebovania:

Hrúbka noža musí byť na každom mieste minimálne **1,6 mm**.

Ostrie noža sa môže zbrúsiť maximálne o **5 mm**.

Ak je na kosačke na trávnu namontovaný iný nôž, než bol súčasťou balenia, napr. mulčovací nôž, ktorý je k dispozícii ako zvláštne príslušenstvo, platia pre tento nôž iné hranice opotrebovania (pozrite si Návod na obsluhu súpravy **Kit 339**).



Nebezpečenstvo úrazu!

Opotrebovaný alebo inak poškodený nôž sa môže zlomiť a spôsobiť tak ťažké úrazy. Preto je dôležité bezpodmienečne dodržiavať pokyny na údržbu noža.

Kosačku na trávnu nemožno uviesť do prevádzky, ak sú diely reznej jednotky (zahŕňajúcej žací nôž, skrutku noža a uloženia noža) poškodené alebo opotrebované.

Podľa miesta použitia a intenzity namáhania sa môže opotrebovanie nožov značne líšiť. Ak sa stroj často používa na piesočnatej pôde, resp. pri suchom počasí, dochádza k väčšiemu namáhaniu a tým tiež k nadmernému opotrebovaniu noža.

Pri výmene žacieho noža sa vždy musí vymeniť aj skrutka noža (4).

13.7 Demontáž a montáž žacieho noža



Aby sa predišlo poškodeniu skrutky noža, používajte na uvoľnenie resp. dotiahnutie skrutky vhodný šesťhranný nástrčkový kľúč (22 mm).

1 Demontáž:

- Na pridržanie žacieho noža (2) použite vhodný drevený hranol (1).
- Vyskrutkujte skrutku noža (3) a vyberte žací nôž (2).

2 Montáž:



Nebezpečenstvo úrazu!

Žací nôž (2) možno namontovať len tak, ako je uvedené na obrázku. Lamely (6) musia smerovať nadol a dohora ohnuté nože musia smerovať nahor.

Predpísaný uťahovací moment skrutky noža **10 - 15 Nm** sa musí presne dodržať, pretože na tom je závislé bezpečné upevnenie rezného nástroja. Skrutku noža (3) zaistíte navyše prostriedkom **Loctite 243**.

- Vyčistite dosadaciu plochu noža a puzdro noža.
- Žací nôž (2) namontujte zahnutými krídelkami smerom hore. Upevňovacie výstupky (4) musia zapadnúť do otvorov (5) žacieho noža.
- Na pridržanie žacieho noža (2) použite vhodný drevený hranol (1).
- Skrutku noža (3) pevne dotiahnite uťahovacím momentom **10 - 15 Nm**.

13.8 Brúsenie žacieho noža



Nebezpečenstvo úrazu!

Pred namontovaním noža skontrolujte, či nie je poškodený. Ak sú na noži viditeľné zárezy alebo praskliny, ak je obrúsený o viac než 5 mm alebo ak je na niektorom mieste tenší než 1,6 mm (⇒ 13.6), treba ho vymeniť.

Spoločnosť VIKING odporúča prenechať brúsenie žacieho noža odborníkovi. Nesprávne nabrúsený nôž (nesprávny uhol ostria noža, nevyváženosť atď.) má negatívny vplyv na správnu funkciu stroja.

Návod na brúsenie:

- Odmontujte žací nôž (⇒ 13.7).
- Žací nôž sa musí pri brúsení chladiť, napr. vodou. Nesmie dôjsť k modrému zafarbeniu noža, znamenalo by to zníženie trvanlivosti ostria.
- Nože sa musia brúsiť rovnomerne, aby sa zabránilo vibráciám v dôsledku nevyváženia.
- Dodržte uhol ostria 30°.
- V prípade potreby odihlte reznú hranu noža po nabrúsení jemným brúsnyim papierom.

13.9 Uskladnenie stroja (zimná prestávka)

Uskladnenie kosačky:



Vytiahnite bezpečnostnú zásuvku a vyberte akumulátor.

Bezpečnostnú zásuvku skladujte mimo kosačky a z dosahu nepovolanych osôb, najmä detí.

Kosačku uskladnite v suchej, uzavretej a bezprašnej miestnosti. Ubezpečte sa, že stroj je chránený pred nedovoleným použitím (napr. deťmi).

Kosačku uskladnite vždy len v prevádzkyschopnom stave, podľa potreby sklopte vodiace držadlo.

Skontrolujte pevné dotiahnutie všetkých matíc, čapov a skrutiek, poškodené či nečitateľné výstražné a bezpečnostné symboly vymeňte za nové, skontrolujte celkové opotrebovanie a riadny technický stav stroja. Opotrebované alebo poškodené diely vymeňte.

Prípadné chyby na stroji odstráňte zásadne ešte pred jeho uskladnením.

Pri uskladnení kosačky na dlhšiu dobu (zimná prestávka) dodržujte nasledujúci postup:

- Dôkladne vyčistite všetky vonkajšie plochy stroja.
- Všetky pohyblivé diely dobre naolejujte, popr. namažte tukom.

Uskladnenie akumulátorov:

Akumulátor vyberte zo skrinky akumulátora alebo z nabíjačky a uskladnite v suchej, uzavretej a bezprašnej miestnosti. Ubezpečte sa, že akumulátor je chránený pred nedovoleným použitím (napr. deťmi).

Neskladujte dlhodobo rezervné akumulátory – striedavo ich používajte.

Na dosiahnutie optimálnej životnosti skladujte akumulátory pri teplotách +10 °C až +20 °C a pri stave dobitia zhruba 30%.

Uskladnenie nabíjačky:

Vyberte akumulátor a vytiahnite sieťovú zástrčku.

Nabíjačku uskladnite v suchej, uzavretej a bezprašnej miestnosti. Ubezpečte sa, že prístroj je chránený pred nedovoleným použitím (napr. deťmi).

14. Preprava stroja

14.1 Prenášanie a upevnenie kosačky



Nebezpečenstvo úrazu!

Dodržujte bezpečnostné pokyny, uvedené v kapitole „Pre Vašu bezpečnosť“ (⇒ 4.).



Vytiahnite bezpečnostnú zásuvku zvlášť pred všetkými prácami na kosačke (⇒ 9.1).

Lítiové akumulátory musia byť prepravované zvlášť starostlivo (⇒ 4.2).

Prenášanie stroja:

- Pri nadvíhovaní uchopte kosačku vždy len za transportné držadlá (1, 2). Vždy dodržujte dostatočnú vzdialenosť žacieho noža od tela, predovšetkým od chodidiel a nôh.
- Kosačku držte vždy obidvomi rukami, jednou rukou uchopte za horné transportné držadlo (2) a druhou za spodné transportné držadlo (1),

alebo

- kosačku držte jednou rukou za horné transportné držadlo (2).

Upevnenie stroja:

- Kosačku zaistíte na ložnej ploche pomocou vhodných viazacích prostriedkov.
- Laná resp. upínacie popruhy upevnite za držadlá (1, 2).

15. Opatrenia na minimalizovanie opotrebovania a na zabránenie vzniku škôd

Ak chcete predísť poškodeniu alebo nadmernému opotrebovaniu stroja VIKING, bezpodmienečne dodržiavajte nasledujúce dôležité pokyny:

1. Bežné spotrebné náhradné diely

Niektoré diely strojov VIKING podliehajú bežnému prevádzkovému opotrebeniu i pri predpísanom používaní, a preto sa musia tieto diely v závislosti od spôsobu a doby použitia vždy včas vymeniť.

Medzi tieto diely patrí napr.:

- nôž,
- zberný kôš na trávu,
- akumulátor.

2. Dodržovanie pokynov uvedených v tomto návode na obsluhu

Používanie, údržba a uskladnenie stroja VIKING musí prebiehať tak dôkladne, ako je popísané v tomto návode na obsluhu. Za všetky škody, ku ktorým došlo následkom nedodržania bezpečnostných pokynov a pokynov na obsluhu a údržbu, zodpovedá sám používateľ.

To platí predovšetkým pre:

- nesprávne pripojenie na elektrickú sieť (nesprávne napätie).

- firmou VIKING neschválené úpravy stroja.
- použitie náradia a príslušenstva, ktoré nie je pre stroj schválené, nevhodné alebo kvalitatívne nevyhovujúce.
- použitie výrobku v rozpore s predpísaným určením.
- použitie stroja na športové alebo súťažné akcie.
- následné škody, ktoré vznikli ďalším používaním stroja s vadnými súčiastkami.

3. Údržbárske práce

Všetky práce uvedené v odstavci „Údržba“ sa musia vykonávať pravidelne podľa predpísaných intervalov.

Pokiaľ tieto údržbárske práce nemôže vykonať sám používateľ, musí tým poveriť špecializovaného predajcu.

Firma VIKING odporúča, aby všetky servisné práce a opravy vykonával výlučne špecializovaný predajca VIKING.

Odborní predajcovia VIKING sú pravidelne školení a disponujú všetkými potrebnými technickými informáciami.

Zanedbaním týchto prác môžu vzniknúť škody, za ktoré zodpovedá sám používateľ.

K tomu patria okrem iného:

- škody na motore pohonu stroja v dôsledku nedostatočného čistenia vstupných otvorov pre chladiaci vzduch (sacie drážky).
- korózia a iné škody spôsobené následkom neodborného uskladnenia.
- poškodenie stroja spôsobené použitím nekvalitných náhradných dielov.

- škody v dôsledku neskoro alebo nedostatočne vykonanej údržby resp. v dôsledku servisných prác alebo opráv, ktoré neboli vykonané v servisnej dielni špecializovaného predajcu.

16. Ochrana životného prostredia



Pokosená tráva nepatrí na skládku smetí, ale je najvhodnejším materiálom na kompostovanie.

Obalové materiály, stroj a príslušenstvo sú vyrobené z recyklovateľných materiálov, tieto sa musia likvidovať podľa platných predpisov.

Triedený ekologický zber a likvidácia odpadových materiálov je základným predpokladom pre efektívnu recykláciu cenných surovín. Z tohto dôvodu sa musí stroj po ukončení bežnej technickej životnosti ako neupotrebitelný odovzdať do zberu triedeného materiálu. Pri likvidácii stroja dodržujte pokyny, uvedené v kapitole „Likvidácia použitých materiálov“ (⇒ 4.8).

Pre získanie potrebných informácií o odbornej likvidácii odpadových materiálov sa obráťte na miestny recyklačný podnik alebo na špecializovaného predajcu.



Li-Ion

Opadové materiály ako akumulátory odovzdajte do zberu triedeného materiálu.

Dodržujte platné miestne predpisy. Akumulátory nepatria

do domáceho odpadu, ale sa musia odovzdať u špecializovaného predajcu alebo do komunálnej zberne zvláštného odpadu.

Pre získanie potrebných informácií o odbornej likvidácii odpadových materiálov sa obráťte na Váš miestny recyklačný podnik alebo na Vášho špecializovaného predajcu. VIKING odporúča špecializovaného predajcu VIKING.

16.1 Závazok spätného preberania

Zaväzujeme sa prevziať naše prístroje s označením ochrany životného prostredia po ich použití prostredníctvom nás alebo nami poverených tretích osôb, aby boli prístroje/súčiastky odovzdané na opätovné použitie, resp. na recykláciu podľa predpisov.

17. Bežné náhradné diely

Žací nôž

6320 702 0130

Skrutka noža

6310 710 2800

Akumulátor STIHL

Váš špecializovaný predajca VIKING má k dispozícii informácie o objednávaní.



Upevňovacie diely žacieho noža (napr. skrutka noža) sa musia pri výmene noža, resp. pri montáži noža tiež vymeniť. Náhradné diely sú k dispozícii u špecializovaného predajcu VIKING.

18. CE-Prehlásenie o zhode výrobcom

Výrobca,

VIKING GmbH
Hans Peter Stihl-Straße 5
A 6336 Langkampfen/Kufstein

týmto prehlasuje, že stroj:

Akumulátorová kosačka na trávnu, s ručným ovládaním (MA)

Výrobná značka:	VIKING
Typ:	MA 339.0 MA 339.0 C:
Sériové identifikačné číslo	6320

a

Nabíjačka

Výrobná značka:	STIHL
Typ:	AL 100 AL 300 AL 500

Sériové identifikačné číslo	4850
-----------------------------	------

spĺňa požiadavky nasledujúcich smerníc EU:
2000/14/EC, 2002/96/EC, 2004/108/EC, 2006/42/EC, 2006/66/EC, 2011/65/EC

Vývoj a konštrukcia tohto výrobku prebiehala v súlade s nasledujúcimi normami:

EN 60335-1, EN 60335-2-29,
EN 60335-2-77

Použitá metodika hodnotenia zhodnosti výroby:
Dodatok VIII (2000/14/EC)

Názov a adresa sídla účastníkov konania:

TÜV Rheinland LGA Products GmbH
Tillystraße 2
D-90431 Nürnberg

Zostavenie a uloženie technickej dokumentácie:

Johann Weiglhofer
VIKING GmbH

Rok výroby a sériové číslo sú uvedené na typovom štítku stroja.

Nameraná hladina akustického výkonu:
89,1 dB(A)

Zaručená hladina akustického výkonu:
90 dB(A)

Langkampfen,
2015-01-02 (RRRR-MM-DD)

VIKING GmbH

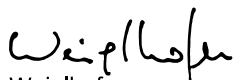

Weiglhofer

Vedúci odboru výskumu a vývoja produktov

19. Technické údaje

Akumulátor:

Typ lítiový

Stroj môže byť prevádzkovaný s akumulátormi STIHL typu AP.

Doba používania na jedno dobitie je závislá od energie akumulátora (napr. 160 Wh pri AP 160).

Nabíjačka AL 100 / Nabíjačka AL 300 / Nabíjačka AL 500:

Sieťové napätie 220 - 240 V

Frekvencia 50 Hz

Trieda ochrany II

Nabíjačka AL 100 / Nabíjačka AL 300 / Nabíjačka AL 500:

Druh ochrany IP20
Dovolený rozsah teplôt pri nabíjaní +5°C až +40°C

Nabíjačka AL 100:

Menovitý prúd 0,6 A
Príkion 75 W
Nabíjací prúd 1,6 A
Hmotnosť 0,8 kg
Čas nabíjania pre AP 115:
- na 80 % kapacity 110 min
- na 100 % kapacity 140 min

Čas nabíjania pre AP 120:
- na 80 % kapacity 120 min
- na 100 % kapacity 140 min
Čas nabíjania pre AP 160:
- na 80 % kapacity 150 min
- na 100 % kapacity 165 min

Nabíjačka AL 300:

Menovitý prúd 2 A
Príkion 320 W
Nabíjací prúd 6,5 A
Hmotnosť 1,2 kg
Čas nabíjania pre AP 115:
- na 80 % kapacity 25 min
- na 100 % kapacity 55 min

Čas nabíjania pre AP 120:
- na 80 % kapacity 30 min
- na 100 % kapacity 60 min
Čas nabíjania pre AP 160:
- na 80 % kapacity 35 min
- na 100 % kapacity 60 min

Nabíjačka AL 500:

Menovitý prúd 2,6 A

Nabíjačka AL 500:

Príkion 570 W
Nabíjací prúd 12 A
Hmotnosť 1,2 kg

Čas nabíjania pre AP 115:

- na 80 % kapacity 20 min
- na 100 % kapacity 25 min

Čas nabíjania pre AP 120:

- na 80 % kapacity 30 min
- na 100 % kapacity 60 min

Čas nabíjania pre AP 160:

- na 80 % kapacity 35 min
- na 100 % kapacity 60 min

MA 339.0 / MA 339.0 C:

Sériové identifikačné číslo 6320
Motor, konštrukcia Elektromotor
Výrobca Domel
Typ Jednosmerný motor

Napätie 36 V
Príkion 600 W
Trieda ochrany III
Druh ochrany IPX 0*
Rezné ústrojenstvo Rotačný nôž

Šírka záberu pri kosení 37 cm
Otáčky rezného ústrojenstva 3100 ot/min
Pohon rotačného noža permanentný

Uťahovací moment skrutky noža 10 - 15 Nm
Priemer kolies vpredu 150 mm
Priemer kolies vzadu 180 mm
Zberný kôš, objem 40 l

MA 339.0 / MA 339.0 C:

Výška kosenia	30 - 70 mm
Výška kosenia (len pre Veľkú Britániu)	20 - 70 mm
Podľa smernice 2000/14/EC:	
Zaručená hladina akustického výkonu	
L_{WA}	90 dB(A)
Podľa smernice 2006/42/EC:	
Hladina akustického tlaku na pracovisku	
L_{pA}	77 dB(A)
Tolerancia K_{pA}	1 dB(A)

* Hodnota IPX 1 sa dosiahne používaním originálnych dielov stroja.

MA 339.0:

Uvedená charakteristická hodnota vibrácií podľa EN 12096:

Nameraná hodnota

a_{hw}	0,63 m/s ²
Tolerancia K_{hw}	0,32 m/s ²

Meranie podľa EN 20643

D/Š/V	122/42/107 cm
Hmotnosť (bez akumulátora)	12 kg

MA 339.0 C:

Uvedená charakteristická hodnota vibrácií podľa EN 12096:

Nameraná hodnota

a_{hw}	1,02 m/s ²
Tolerancia K_{hw}	0,51 m/s ²

Meranie podľa EN 20643

D/Š/V	128/42/107 cm
Hmotnosť (bez akumulátora)	13 kg

Preprava akumulátorov STIHL:

Akumulátory STIHL spĺňajú predpoklady príručky OSN ST/SG/AC.10/11/rev.5 diel III, odsek 38.3.

Užívateľ môže akumulátory STIHL prepravovať bez potreby ďalšieho zvláštneho balenia.

Pri preprave lietadlom alebo loďou sa musia dodržiavať príslušné národné predpisy.

Ďalšie pokyny k preprave nájdete na stránke www.stihl.com/safety-data-sheets

REACH:

REACH označuje nariadenie EÚ na registráciu, zhodnocovanie a schvaľovanie chemikálií. Informácie o spĺňaní nariadení REACH (EÚ) č. 1907/2006 pozri na stránke www.stihl.com/reach

20. Hľadanie porúch

✳ Prípadne vyhľadajte pomoc špecializovaného predajcu, VIKING odporúča špecializovaného predajcu VIKING.

Porucha:

Motor nenabieha

Pravdepodobná príčina:

- akumulátor nie je úplne nabitý (na akumulátore bliká zelený indikátor LED),
- akumulátor nie je správne vložený,
- nie je zapojená bezpečnostná zásuvka,
- nie je stlačené štartovacie tlačidlo,
- motor je preťažený príliš vysokou alebo vlhkou trávou,
- bola aktivovaná ochrana motora,

- akumulátor je príliš chladný/teplý (na akumulátore svieti červený indikátor LED),
- kosačka na trávnu je príliš teplá (na akumulátore svietia tri červené indikátory LED),
- vlhkosť v stroji alebo v akumulátore,
- upchatá žacia skriňa,
- chybná poistka v bezpečnostnej zásuvke,
- stroj je pokazený (na akumulátore blikajú tri červené indikátory LED).

Odstránenie:

- nabite akumulátor (⇒ 8.4),
- vložte akumulátor do skrinky akumulátora (⇒ 8.3),
- zapojte bezpečnostnú zásuvku (⇒ 9.1),
- stlačte štartovacie tlačidlo (⇒ 12.2),
- motor nezapínajte vo vysokej tráve, prispôbte výšku kosenia (⇒ 9.6),
- stroj nechajte vychladnúť (⇒ 10.5),
- akumulátor nechajte zohriať, príp. ochladiť (⇒ 8.4),
- akumulátor vyberte zo skrinky akumulátora a vysušte, skrinku akumulátora očistite, príp. vysušte (⇒ 8.3),
- vyčistite žaciu skriňu (⇒ 13.2),
- vymeňte bezpečnostnú zásuvku (✳).

Porucha:

Elektromotor sa počas prevádzky samočinne vypína

Pravdepodobná príčina:

- Došlo k prehriatiu akumulátora alebo elektroniky stroja.
- Vyskytla sa elektrická porucha.
- Akumulátor nie je úplne nabitý.
- Nie je správne vložená bezpečnostná zásuvka.
- Stroj je preťažený kosením príliš vysokej alebo príliš vlhkej trávy.

- Porucha v kosačke na trávu.

Odstránenie:

- Vyberte akumulátor zo skrinky akumulátora, kosačku na trávu a akumulátor nechajte vychladnúť. (⇒ 8.3)
- Vyberte akumulátor zo skrinky akumulátora a znova vložte späť. (⇒ 8.3)
- Nabite akumulátor. (⇒ 8.4)
- Vložte bezpečnostnú zásuvku. (⇒ 9.1)
- Výšku kosenia a rýchlosť kosenia prispôbte podmienkam kosenia. (⇒ 9.6)
- Kosačku na trávu dajte opraviť. (✘)

Porucha:

Silné vibrácie počas prevádzky

Pravdepodobná príčina:

- skrutka noža je uvoľnená,
- nôž je nevyvážený.

Odstránenie:

- dotiahnite skrutku noža (⇒ 13.7),
- nabrúste (vyvážte) alebo vymeňte nôž (⇒ 13.8).

Závada:

Nevzhľadný povrch pokoseného trávniku, trávnik žltne

Pravdepodobná príčina:

- Tupý alebo opotrebovaný žací nôž
- Príliš vysoká rýchlosť pojazdu pri kosení v pomere k výške kosenia

Odstránenie:

- Nabrúste alebo vymeňte žací nôž (⇒ 13.8)
- Znížte rýchlosť pojazdu pri kosení a/alebo nastavte správnu výšku kosenia (⇒ 9.6)

Porucha:

Sťažené zapínanie alebo pokles výkonu elektromotora

Pravdepodobná príčina:

- Je vybitý akumulátor.
- Kosenie príliš vysokej alebo príliš vlhkej trávy.
- Je upchatá žacia skriňa.
- Otupený alebo opotrebovaný žací nôž.

Odstránenie:

- Nabite akumulátor. (⇒ 8.4)
- Výšku kosenia a rýchlosť kosenia prispôbte podmienkam kosenia. (⇒ 9.6)
- Vyčistite žaciu skriňu. (⇒ 13.2)
- Nabrúste alebo vymeňte žací nôž. (⇒ 13.8)

Závada:

Upchatý vyhadzovací kanál

Pravdepodobná príčina:

- Opotrebovaný žací nôž
- Kosenie príliš vysokej alebo príliš vlhkej trávy

Odstránenie:

- Vymeňte žací nôž (⇒ 13.7)
- Výšku kosenia a rýchlosť kosenia prispôbte podmienkam kosenia (⇒ 9.6)

Porucha:

Veľmi krátka doba prevádzky

Pravdepodobná príčina:

- Akumulátor nie je úplne nabitý
- Kosenie príliš vysokej alebo príliš vlhkej trávy
- Upchatá žacia skriňa
- Otupený alebo opotrebovaný žací nôž

- Dosiadnutá, príp. prekročená životnosť akumulátora

Odstránenie:

- Nabite akumulátor (⇒ 8.4)
- Výšku kosenia a rýchlosť kosenia prispôbte podmienkam kosenia (⇒ 9.6)
- Vyčistite žaciu skriňu (⇒ 13.2)
- Nabrúste alebo vymeňte žací nôž (⇒ 13.8)
- Skontrolujte akumulátor, v prípade potreby vymeňte (✘)

Porucha:

Akumulátor sa nenabíja, hoci kontrolka LED na nabíjačke svieti na zeleno

Pravdepodobná príčina:

- Akumulátor je príliš chladný/teplý (na akumulátore svieti červená kontrolka LED)

Odstránenie:

- Akumulátor nechajte zohriať, príp. ochladiť (⇒ 8.4). Nabíjačku používajte len v uzatvorených a suchých miestnostiach, pri teplotách od +5 °C do +40 °C.

Porucha:

Akumulátor sa nenabíja, nesvieti žiadna kontrolka LED

Pravdepodobná príčina:

- Nie je elektrický kontakt medzi nabíjačkou a akumulátorom
- Napájanie nabíjačky elektrickým prúdom je chybné

Odstránenie:

- Vyberte akumulátor zo skrinky akumulátora a znova vložte späť (⇒ 8.3)
- Pripojte nabíjačku do elektrickej siete (⇒ 8.2)

- Skontrolujte elektrickú sieť
- Skontrolujte nabíjačku, v prípade potreby vymeňte (✘)

Porucha:

Kontrolka LED na nabíjačke bliká na červeno

Pravdepodobná príčina:

- Nie je elektrický kontakt medzi nabíjačkou a akumulátorom
- Akumulátor je chybný (4 LED na akumulátore bliká zhruba 5 sekúnd na červeno)
- Nabíjačka je chybná

Odstránenie:

- Vyberte akumulátor zo skrinky akumulátora a znovu vložte späť (⇒ 8.3)
- Skontrolujte akumulátor, v prípade potreby vymeňte (✘)
- Skontrolujte nabíjačku, v prípade potreby vymeňte (✘)

21. Servisný plán

21.1 Potvrdenie o prevzatí

Model: _____

Sériové číslo:

Dátum:

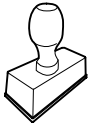

Ďalší servis

Dátum:

21.2 Potvrdenie o vykonaní servisných prác



Tento návod na obsluhu dajte špecializovanému predajcovi výrobkov VIKING pri vykonávaní údržbárskych prác. Do predtlačенých polí poskytnite potvrdenie o vykonaní servisných prác.

Servis vykonaný dňa

Dátum nasledujúceho servisu

Sayın müşterimiz,

VIKING firmasının yüksek kalitedeki bu ürününü seçtiğiniz için teşekkür ederiz.

Ancak cihazınızdan memnun kaldığınız sürece firma hedefimiz hayata geçirilmiş olacağından ürünümüz, geniş kapsamlı kalite koruma önlemleri göz önünde bulundurularak, modern üretim yöntemleriyle üretilmiştir.

Cihazınız ile ilgili sorularınızda lütfen satıcınıza veya direkt olarak satış ana merkezimize başvurunuz.

VIKING cihazınızdan memnun kalmanız dileğiyle



Dr. Peter Pretzsch

Şirket Yönetimi

1. İçindekiler

Kullanım kılavuzu hakkında	302	Güvenlik fişi	311
Genel	302	Akü bölmesi	311
Ülke versiyonları	302	Tekli gidon (MA 339 C)	311
Kullanım kılavuzunu okuma talimatı	302	İkili gidon (MA 339)	312
Cihazın tarifi	303	Çim toplama sepeti	312
Güvenliğiniz için	303	Merkezi kesim yüksekliği ayarı	312
Genel	303	Çalışmaya yönelik uyarılar	312
Akü	304	Genel	312
Şarj aleti	304	Eğimli arazilerde çim biçme	313
Taşıma	305	Elektrikli motora doğru şekilde yüklenme	313
Hazırlayıcı önlemler	305	Biçme bıçağı bloke olmuşsa	313
Çim biçerken yapılması gerekenler	306	Termik elektrikli motor aşırı yük emniyeti	313
Bakım, temizleme, onarım ve depolama	307	Güvenlik tesisatları	313
Bertaraf	308	Güvenlik fişi	313
Sembol açıklamaları	308	İki elle kullanım	313
Teslimat kapsamı	308	Motor yavaşlatma freni	313
Cihazın çalışmaya hazır hale getirilmesi	309	Cihazın çalıştırılması	313
Genel	309	Hazırlayıcı önlemler	313
Tekli gidonun monte edilmesi (MA 339 C)	309	Çim biçme makinesinin çalıştırılması	313
İkili gidonun monte edilmesi (MA 339)	309	Çim biçme makinesinin kapatılması	314
Çim toplama sepetinin montajı	309	Doluluk seviyesi göstergesi	314
Akü ve şarj aleti	309	Çim toplama sepetinin boşaltılması	314
Genel	309	Bakım	314
Şarj aletinin elektriğe bağlanması	310	Genel	314
Akünün çıkarılması/takılması	310	Cihazın temizlenmesi	314
Akünün şarj edilmesi	310	Elektrikli motor ve tekerlekler	315
Aküdeki LED göstergesi	310	Akü	315
Şarj aletindeki LED göstergesi	311	Şarj aleti	315
Kullanma elemanları	311	Biçme bıçağının bakımının yapılması	315
		Biçme bıçağının sökülmesi ve takılması	315
		Biçme bıçağının bilenmesi	316
		Saklama (kış molası)	316

Nakliye	317
Çim biçme makinesinin taşınması ve sabitlenmesi	317
Aşınmanın en aza indirgenmesi ve hasar oluşumunun önlenmesi	317
Çevre koruma	318
İade mecburiyeti	318
Sık kullanılan yedek parçalar	318
Üreticinin CE onayı açıklaması	318
Teknik veriler	319
Hata arama	320
Servis planı	322
Teslimat onayı	322
Servis onayı	322

2. Kullanım kılavuzu hakkında

2.1 Genel

Bu kullanım kılavuzu üreticinin EG yönergesi 2006/42/EC'ye ilişkin **Orijinal Kullanım Kılavuzudur**.

VIKING, ürün yelpazesini geliştirme çalışmalarına kesintisiz olarak devam etmektedir, bu nedenle teslimat kapsamında biçim, teknik ve donanım yönünden değişiklik yapma hakkı saklıdır. Bu kitapçıkta bilgiler ve resimler hiçbir talep hakkı doğurmayacaktır.

2.2 Ülke versiyonları

VIKING, teslimatın yapılacağı ülkeye bağlı olarak farklı fiş ve şalterlere sahip şarj aletleri göndermektedir.

Resimlerde, Euro tipi fişe sahip şarj aletleri gösterilmiştir. Başka fiş modellerine sahip cihazların elektrik bağlantısı, aynı şekilde gerçekleştirilmektedir.

2.3 Kullanım kılavuzunu okuma talimatı

Resimler ve metinler, belirli kullanım adımlarını tarif eder.

Cihaz üzerinde bulunan tüm semboller bu kullanım kılavuzunda açıklanır.

Bakış yönü:

Kullanım kılavuzundaki "sol" ve "sağ" kavramları için bakış yönü: Kullanıcı cihazın arkasında durur ve sürüş yönünde ileri bakar.

Bölüm yönlendirme:

Diğer açıklamaların yer aldığı bölümlere ve alt bölümlere bir ok işareti ile yönlendirme yapılmıştır. Aşağıdaki örnekte bir bölüme yönlendirme gösterilmektedir: (⇒ 2.1)

Metin bölümlerine ait işaretler:

Tanımlanan talimatlar takipteki örnekte belirtildiği gibi olabilir.

Kullanıcının müdahalesini gerektiren kullanım adımları:

- Cıvatayı (1) bir cıvata sökücü ile çözünüz, kolu (2) tetikleyiniz ...

Genel sıralamalar:

- Ürünün spor veya yarışma gibi faaliyetlerde kullanılması

Ek anlamlı metinler:

Ek anlamlı metin bölümleri, devamda tarif edilen sembollerden biriyle işaretlenerek vurgulanmıştır.



Tehlike!

Kişiler için kaza ve ağır yaralanma tehlikesi. Belirli bir davranış şekli gereklidir veya yasaklanmıştır.



Uyarı!

Şahıslar için yaralanma tehlikesi. Belirli bir davranış, olası yaralanmaları önleyecektir.



Dikkat!

Belirli bir davranışla önlenebilecek hafif yaralanmalar ve/veya maddi hasarlar.



Bilgi

Cihazdan daha fazla fayda sağlanması ve olası kullanım hatalarının önlenmesi için verilen bilgilerdir.

Resim açıklamalı metinler:

Cihazın kullanımını açıklayan resimleri, kullanım kılavuzunun en başında bulabilirsiniz.

Bu kamera sembolü, resim sayfasındaki resimlerin kullanım kılavuzundaki ilgili metinlerle eşleştirilmesini sağlamaktadır.



3. Cihazın tarifi



- 1 Gidon üst parçası
- 2 Gidon alt parçası
- 3 Gövde
- 4 Motor kaputu
- 5 Arka tekerlek
- 6 Ön tekerlek
- 7 Çim toplama sepeti
- 8 Üst taşıma tutamağı
- 9 Alt taşıma tutamağı
- 10 Boşaltma kapağı
- 11 Döner tutamak
- 12 Hızlı gergi
- 13 Hızlı gergi
- 14 Motor durdurma kolu
- 15 Yükseklik ayar kolu
- 16 Marş düğmesi
- 17 Tip plakası
- 18 Kapak
- 19 Güvenlik fişi
- 20 Akü
- 21 Şarj aleti

4. Güvenliğiniz için

4.1 Genel



Çim biçme makinesi ile yapılan çalışmalarda kaza önleyici kurallara kesinlikle uyun.



Tüm kullanım kılavuzunu ilk çalıştırmadan önce dikkatle okuyun ve daha sonraki kullanımlar için güvenli bir yerde saklayın.

Ayar parçaları ve makine kullanımı hakkında bilgi edinin.

İlk çalıştırmadan önce satıcı veya diğer bir uzman tarafından makine hakkında bilgi edinilmelidir.

Alkol, tepki kabiliyetini etkileyen ilaç veya uyuşturucu kullanımından sonra çim biçme makinesi ile çalışılmamalıdır.

Özellikle çocuk olmak üzere yakınınızda insan veya hayvanlar varken çim biçmeyin.

Diğer kişilerin veya bu kişilere ait nesnelerin zarar görmesine yol açan kazalarda tüm sorumluluğun kullanıcıya ait olduğunu unutmayın.

Cihazı sadece bu modeli tanıyan ve kullanımını bilen kişilere verin (ödünç verin). Daima kullanım kılavuzunu da teslim edin.

Dikkat – Kaza tehlikesi!

Dikkat! Çim biçme makinesi, özel kullanım ve sadece çim biçme amacıyla kullanılmak üzere tasarlanmıştır; makinenin başka bir amaçla kullanılması tehlikeli olabileceğinden veya cihazda hasara yol açabileceğinden yasaktır.

Kullanıcı için tehlike teşkil edeceğinden çim biçme makinesi aşağıdaki gibi durumlarda kullanılmamalıdır (sıralama bütün olası durumları içermez):

- Çalılıkların, çitlerin ve küçük ağaçların traşlanması,
- Fidan kesimi,
- Çatıdaki ve balkondaki çimlerin bakımı,

- Yol temizliği (kar emdirme, üfleme, küreme),
- Ağaç ve çit parçalarının doğranması ve öğütülmesi,
- Arazideki köstebek yuvaları gibi engebelerin düzeltilmesi,
- Kesilen çimin, bunun için öngörülmuş çim toplama sepetinin haricinde taşınması.

Dikkat – Kaza tehlikesi!

Sadece VIKING tarafından temin edilen veya açık ve net bir şekilde bu cihazda montajına izin verilen aksesuar kullanılabilir. Cihazda hiçbir değişiklik de yapılamaz.

Açık alanlarda, parklarda, spor stadyumlarında, sokaklarda ve ormancılık ve ziraat alanlarında kullanırken dikkatli işletim son derece önemlidir.



Dikkat! Titreşim sebebiyle sağlık için tehlike!

Aşırı titreşim, özellikle dolaşım problemi olan kişilerde kan dolaşımının veya sinirlerin zarar görmesine sebep olabilir. Titreşim sebebiyle oluşabilecek belirtiler ortaya çıkması durumunda doktora başvurun. Parmaklarda, ellerde veya bileklerde ortaya çıkan bu tür belirtiler arasında şunlar yer alır (sıralama bütün olası belirtileri içermez):

- His kaybı,
- Ağrı,
- Kas zayıflığı,
- Ciltte renk değişimi,
- Rahatsızlık veren karıncalanma.

Çocukların, kısıtlı bedensel, duygusal veya ruhsal yeteneklere sahip kişilerin, yeterli deneyim ve bilgi sahibi olmayan

kişilerin ya da talimatları bilmeyen kişilerin asla cihazı kullanmasına izin verilmemelidir.

Çocukların veya 16 yaşın altındaki gençlerin cihazı kullanmasına kesinlikle izin vermeyiniz. Asgari kullanıcı yaşı yerel düzenlemelerle belirlenmiş olabilir.

Cihazda gürültü emisyonunun artmasına neden olabilecek hiçbir değişiklik yapılamaz.



Boğulma nedeniyle hayatı tehlike!

Ambalaj malzemesiyle oynayan çocukların boğulma tehlikesi vardır. Ambalaj malzemesini çocuklardan kesinlikle uzak tutun.

4.2 Akü

Sadece orijinal STIHL aküleri kullanın.

STIHL aküsünü sadece STIHL veya VIKING cihazları ile kullanın ve STIHL şarj aletleri ile şarj edin.

Asla aküyü açmayın.

Aküyü düşürmeyin.

Hasarlı ve deforme olmuş bir akü kullanmayın.

Aküyü çocukların ulaşamayacağı yerlerde muhafaza edin.



Aküyü sadece -10°C ila en fazla +50°C sıcaklık aralığında kullanın ve depolayın.



Aküyü, doğrudan güneş ışınları, aşırı sıcak ve ateşe karşı koruyun. Asla ateşe atmayın.
Patlama tehlikesi!



Aküyü yağmura karşı koruyun. Sıvının içine batırmayın.

Aküyü mikro dalga ve yüksek basınca maruz bırakmayın.

Akü kontaklarını asla metal nesnelere bağlamayın (kısa devre yapmayın). Akü, bir kısa devre sonucunda hasar görebilir.

Kullanılmayan aküyü metal nesnelere (örn. B. çivi, demir para, takı) uzak tutun. Metal taşıma kutuları kullanmayın – **Patlama ve yangın tehlikesi!**

Yanlış kullanım sonucu aküden dışarı sıvı akabilir. Sıvı ile teması önleyin! Kazara temas durumunda su ile yıkama yapın. Sıvının gözler ile temas etmesi durumunda ayrıca bir doktora başvurun. Dışarı akan akü sıvısı, ciltte tahriş, yanma ve dağlanmaya yol açabilir.

Akümülatörün havalandırma yarıklarına hiçbir şey sokmayın.



Hücre üretici özelliklerine göre hücrelerin sayısı ve enerji içeriği.

Daha detaylı güvenlik uyarıları için bkz. www.stihl.com/safety-data-sheets

4.3 Şarj aleti

STIHL şarj aleti için ayrı yaprağı inceleyin ve saklayın.

Sadece orijinal STIHL şarj aletleri kullanın.

Hasarlı bir şarj aleti kullanılmamalıdır.

Şarj aletini sadece geometrik olarak uygun, akü kapasitesi en fazla 10 Ah, gerilimi de en fazla 42 Volt olan "AP" tipi STIHL akülerde kullanın.

Hasarlı ve deforme olmuş aküler kullanmayın.

Şebeke gerilimi ve şebeke frekansı, şarj aletinin alt kısmında bulunan tip plakasındaki bilgiler ve/veya "Teknik Veriler" bölümündeki bilgiler ile aynı olmalıdır (⇒ 19.).

Şarj aletini açmayın.

Kullanımdan sonra elektrik fişini çekin ve şarj aletini çocukların ulaşamayacağı bir yerde muhafaza edin.



Şarj aletini ıslaklık ve nemden koruyun.



Şarj aletini sadece kapalı ve kuru mekanlarda kullanın ve muhafaza edin.

Şarj aletini sadece -5°C ila en fazla +40°C sıcaklık aralığında kullanın.

Herhangi bir engel olmadan soğuyabilmesi için şarj aletinin üzerini kapatmayın.

Şarj aletinin havalandırma çentiklerine herhangi bir nesne sokmayın – **Elektrik çarpması ve kısa devre tehlikesi!**

Şarj aleti kontaklarını asla metal nesnelere (örn. çivi, demir para, takı) bağlamayın (kısa devre yapmayın) – **Kısa devre tehlikesi!**

Şarj aletini kolay yanabilen bir zeminin (örn. kağıt, tekstil) üzerine koymayın ve/veya kolay yanabilen bir ortamda kullanmayın – **Yangın tehlikesi!**

Şarj aletini asla patlama tehlikesi olan bir ortamda, başka bir ifade ile yanabilen sıvı (buhar), gaz veya tozların bulunduğu bir ortamda kullanmayın. Şarj aletleri, tozu veya buharı tutuşturabilen kıvılcımlar oluşturabilir – **Patlama veya yangın tehlikesi!**

Şarj aletinde duman veya ateş meydana geldiğinde derhal elektrik fişini çekin.



Dikkat! Elektrik çarpması tehlikesi! Elektrik güvenliği için özellikle elektrik fişi ve bağlantı kablosu büyük önem

taşımaktadır. Şarj aleti, elektrik çarpması tehlikesine maruz kalınmaması için hasarlı bir bağlantı kablosu ile kullanılmamalıdır. Bu nedenle bağlantı kablosunda hasar veya eskime (kırılma) olup olmadığını düzenli olarak kontrol ediniz.

Şarj aletini sadece yönetmeliklere uygun şekilde monte edilmiş bir prize takın. Elektrik beslemesi, tetikleme akımı en fazla 30mA olan bir hatalı akım emniyet tertibatı ile korunmuş olmalıdır.

Şarj aleti ve özellikle de bağlantı kablosu ve elektrik fişinde herhangi bir onarım yapmayın. Hasarlı bağlantı kablosunun bir elektrik uzmanı tarafından değiştirilmesini sağlayın.

Şarj aletini elektrik şebekesinden ayırırken daima elektrik fişinden tutarak çekin, bağlantı kablosundan değil.

Bağlantı kablosunu zarar görmeyecek ve kimse için tehlike teşkil etmeyecek şekilde döşeyin ve işaretleyin. Tökezleme tehlikesini önleyin.

Bağlantı kablosunu, örneğin şarj aletini taşımak veya asmak için öngörülmediği amacın dışında kullanmayın.

4.4 Taşıma



Keskin kenarlı cihaz parçalarının sizi yaralamasını önlemek için daima eldiven ile çalışın.



Cihazı taşımadan önce kapatın, bıçağın durmasını bekleyin ve güvenlik fişini çekin.

Cihazı kaldırırken "Taşıma" bölümündeki (⇒ 14.) bilgileri özellikle dikkat alın.

Cihazın ağırlığını dikkate alın ve gerekirse uygun yükleme yardımcılarını kullanın (yükleme rampaları, kaldırma düzenekleri).

Cihazın kaldırılması ve taşınması esnasında çim biçme bıçağı ile temas etmeyin.

Cihazı sadece motoru soğukken taşıyın.

Cihazı ve birlikte taşınan cihaz parçalarını (örn. çim toplama sepeti) yükleme yüzeyi üzerinde yeterli boyuttaki sabitleme araçları ile (kemer, halat v.s.) emniyete alın.

Cihazın taşınmasında yerel yasal düzenlemeleri, özellikle de cisimlerin yükleme yüzeylerinde taşınması ve yükün emniyete alınması ile ilgili düzenlemeleri dikkate alın.

Aküyü, aracın içinde ve doğrudan güneş ışınlarına maruz kalacak şekilde asla bırakmayın.

Lityum-iyon akülerin taşınmasında çok itinalı davranılmalıdır. Özellikle de akülerin kısa devre yapmayacağı şekilde taşınması sağlanmalıdır. Bu yüzden akünün karton ambalajını saklayın ve STIHL akülerini ya hasar görmemiş orijinal ambalajında ya da çim biçme makinesinde taşıyın.

4.5 Hazırlayıcı önlemler

Kullanım kılavuzunu bilmeyen kişiler çim biçme makinesini kullanmamalıdır.

Lütfen motorlu bahçe cihazlarının çalışma zamanlarına yönelik yerel kurallara dikkat edin.



Çim biçme esnasında daima sağlam ayakkabılar ve uzun pantolonlar giyilmelidir. Çimleri yalınayak veya sandaletlerle biçmeyin.

Cihazın kullanılacağı araziye kontrol edin ve taşları, sopaları, kabloları, kemikleri ve cihazın savurabileceği diğer tüm yabancı cisimleri uzaklaştırın.

Her kullanımdan önce kesim aletinin, tespitleme vidalarının ve tüm kesim biriminin sorunsuz durumda olup olmadığını gözle kontrol edin. Özellikle de her parçanın yerine sağlam şekilde oturmuş olmasına, hasar ve aşınma olup olmasına dikkat edilmelidir. (⇒ 13.6).

Cihazı kullanmadan önce kullanım ömrünü tamamlamış veya hasarlı parçaları değiştirin. Makine üzerinde bulunan, okunamayacak durumdaki veya hasarlı tehlike ve uyarı levhaları yenilenmelidir. Yedek yapışkan levhaları VIKING yetkili satıcınızdan temin edebilirsiniz.

Çim biçme makinelerini asla hasarlı koruyucu tesisatlar ile, motor freni çalışmaz durumdayken ya da koruyucu tesisatlar, örn. boşaltma kapağı ve/veya çim sepeti monte edilmemişken kullanmayın.

Güvenlik nedeniyle daima hasarsız çim toplama sepeti kullanın.

Cihaza monte edilmiş olan ayar tesisatları çıkartılmamalı veya köprülenmemelidir (örn. motor durdurma kolunun gidona bağlanması).

"Akü" (⇒ 4.2) ve "Şarj Aleti" (⇒ 4.3)bölümündeki bilgileri dikkate alın.

4.6 Çim biçerken yapılması gerekenler

Üçüncü şahısları, özellikle de çocukları ve hayvanları tehlike alanından uzak tutun. Başkaları için tehlikeli bir durumun oluşmaması için ihtiyatlı olun.

Ortam sıcaklığı +5°C'nin altında ise asla çim biçmeyin.



VIKING çalışma sırasında daima kulak koruyucusu kullanılmasını tavsiye eder. Çalışma alanındaki gürültü seviyesi 80 dB(A)'i aşarsa bir kulak koruyucusu kullanılmalıdır.



Yağmurlu havada çim biçmeyin. Yağmurlu veya ıslak ortamda çalışılması, cihazda hasara yol açabilir.

Islak çimleri biçmeyin ve asla yağmurda çim biçmeyin. Çim ıslakken kaza tehlikesi artacaktır (kullanıcının ayağı kayabilir).

Çim biçme makinesini yağmurda bırakmayın.

Çimleri sadece gün ışığında veya aydınlatma iyi durumdaysa biçin.

Motoru çalıştırmak için cihazı düz bir yüzeye getirin. Motorun çalıştırılması esnasında makine devrilmemelidir.

Çim biçme makinesini sadece akü bölmesi kapalıyken işleme alın (⇒ 9.2).

Çim biçme makinesini dikkatlice çalıştırın ve "Cihazın Çalıştırılması" (⇒ 12.) bölümündeki talimatları dikkate alın. Ayaklarınız ve kesim aleti arasında yeterli mesafenin olmasına dikkat edin.

Cihazı yürüme hızında hareket ettirin. Çalışırken asla cihaz ile birlikte koşmayın. Cihazın hızlı bir şekilde hareket ettirilmesi durumunda tökezleme veya kayma gibi nedenlerle yaralanma tehlikesi artacaktır.

Aşağıdaki durumlarda motoru durdurun:

- Çim biçme makinesi taşıma esnasında çim yüzeyler dışındaki bir yüzeye yatırılacaksa,
- Çim biçme makinesi biçilecek yüzeyden arada bir uzaklaştırılacaksa,
- Çim toplama sepetini çıkarmadan önce.

Eğimli arazide cihazın sağlam bir şekilde durmasına dikkat edin. Makine üzerindeki kontrolünüzü yitirmeniz için aşırı dik eğimlerdeki çimleri biçmekten mümkün olduğunca kaçınınız.

Cihaz kontrolünüzü yitirmeniz için, eğimli arazide sürüş yönünüzü değiştirirken çok dikkatli olun.

Makine üzerindeki kontrolünüzü yitirdiğinizde ayrıca bir de hareket eden çim biçme makinesinin altında kalmamanız için eğimli arazideki çimleri yatay bir şekilde biçin, makineyi asla yokuş yukarı veya yokuş aşağı doğru hareket ettirmeyin.

Dikkat – Tökezleme tehlikesi!

Çim biçme makinesini geri geri sürerken ve çekerken özellikle dikkatli olun.

Çim biçme makinesini çevirirken veya kendinize çekerken özellikle dikkatli olun.

Güvenlik nedeniyle, makine 25°'nin (%46,6) üzerinde eğime sahip arazilerde kullanılmamalıdır.

Yaralanma tehlikesi!

25°'lik bir eğim, 100 cm'lik yatay uzunlukta, 46,6 cm'lik bir dikey yükselişe eşdeğerdir.

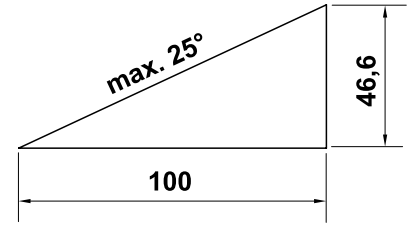

STOP



Motorun kapatılmasından sonra, iş aletlerinin birkaç saniyelik bir müteakip çalışma yapacağını unutmayın.

Bıçağı, çim biçme makinesi işletimindeyken kontrol etmeyin. Biçme bıçağı çalışırken asla

boşaltma kapağı ve/veya çim toplama sepetini çıkarmayın. Dönen bıçak yaralanmalara neden olabilir.

Asla gidona herhangi bir cisim sabitlemeyin (örn. iş giysisi).

Düzenli olarak bıçağın emniyetli bir şekilde oturup oturmadığını, hasar ve aşınma olup olmadığını kontrol edin (⇒ 13.6).



Dikkat – Yaralanma tehlikesi!

Ellerinizi veya ayaklarınızı asla dönen parçaların altına veya yakınına getirmeyin. Asla dönen

bıçağa dokunmayın. Püskürtme boşluğundan daima uzak durun. Gidon ile belirlenmiş olan güvenlik mesafesine daima uyulmalıdır.

Kısa süre içerisinde sık sık çalıştırma işlemi yaptıktan ve özellikle de marş düğmesi ile "oynamaktan" kaçınınız. Motorda hararet oluşabilir!

Çim biçme makinesini asla motor çalışırken veya güvenlik fişi takılıyken kaldırıp taşımayın.

Cihaz ile kişilerin, özellikle de çocukların, veya nesnelerin taşınması yasaktır.



Aşağıdaki durumlarda motoru durdurun, güvenlik fişini çekin ve kesim aletinin tamamen

durduğundan emin olun:

- Aküyü çıkarmadan önce;
- Blokajları çözmeden veya boşaltma kanalındaki tıkanıklıkları gidermeden önce;
- Çim biçme makinesi alışıldan daha fazla titriyorsa. Bu durumda cihazın tamamı ve özellikle de kesim aletinde herhangi bir hasar veya parçaların gevşemiş olup olmadığı kontrol edilmelidir. İşletime devam etmeden önce hasarlı parçalar değiştirilmeli ve gevşek parçalar sabitlenmeli/sıkıca vidalanmalıdır.
- Kesim aletine yabancı bir cisim girmişse. Kesim aletinde hasar oluşup oluşmadığı kontrol edilmelidir. Çim biçme makinesi hasarlı veya eğilmiş bıçak mili veya motor mili ile çalıştırılmamalıdır. **Bozuk parçalar nedeni ile yaralanma tehlikesi!**
- Çim biçme makinesini kontrol etmeden, temizlemeden veya makine üzerinde çalışmaya başlamadan önce; (örn. kesim yüksekliğinin ayarlanması, gidonun katlanması veya ayarlanmasında);
- Makine terk edilmeden önce ve/veya makine gözetim altında değilse;
- Makine kaldırılmadan veya taşınmadan önce;
- Nakliye öncesinde.

4.7 Bakım, temizleme, onarım ve depolama



Cihazda yapılacak tüm çalışmalardan, çim biçme makinesinin ayarlanmasından veya temizlenmesinden önce, motoru durdurun, güvenlik fişini çekin ve gerekirse aküyü çıkarın.



Kesim aletinde yapılan tüm çalışmalarda sağlam eldiven kullanılmalıdır.

Cihazı kapalı bir mekanda muhafaza etmeden, bakım çalışmaları ve temizlik yapmadan önce cihazın tamamen soğumasını sağlayın.

Sadece bu kullanım kılavuzunda tarif edilen bakım çalışmalarını yapın. Tüm diğer işlemler yetkili kişiler tarafından yapılmalıdır.

VIKING, bakım ve onarım çalışmalarının sadece VIKING yetkili servisleri tarafından yapılması gerektiğini belirtir. VIKING yetkili servislerine düzenli olarak eğitim verilmekte ve teknik bilgi sağlanmaktadır.

Gerekli bilgiye ve yardımcı malzemelere sahip değilseniz, daima yetkili servise başvurun (VIKING firması, VIKING yetkili servislerini önermektedir).

Sadece yüksek kaliteli aletler, yedek parçalar ve aksesuarlar kullanın. Aksi halde kişisel yaralanmalara ya da cihazın hasar görmesine yol açabilecek kazaların oluşma riski vardır.

VIKING, orijinal VIKING aletleri, aksesuarları ve yedek parçalarının kullanılmasını tavsiye eder. Bu ürünler, cihaza ve kullanıcının beklentilerine en uygun özelliklere sahiptir. Orijinal VIKING yedek parçaları, VIKING

yedek parça numarası, VIKING yazısı ve gerekirse VIKING yedek parça işaretinden anlaşılır. Küçük parçalarda sadece işaret de bulunabilir.

Cihazın daima güvenli işletim durumunda bulunması için, tüm somunların, pimlerin ve vidaların her zaman iyice sıkılmış olmasını sağlayın.

Çim sepetinin aşınıp aşınmadığını, hasar alıp almadığını veya işlevini yitirip yitirmediğini düzenli olarak kontrol edin.

Kesim aleti veya çim biçme makinesi bir engele ve/veya yabancı cisme çarpmışsa, motor durdurulmalı, güvenlik fişi çekilmeli ve bir uzman tarafından kontrol edilmelidir.

Yangın tehlikesini önlemek için motor kaputu ve gövde arasındaki soğutma havası deliklerinin olduğu bölgeyi örn. çim, sap, yosun, yaprak veya yağdan uzak tutun.

Bakım çalışmaları için yapı parçaları veya koruma tertibatlarının çıkarılmış olması durumunda bunlar derhal yönetmeliklere uygun olarak tekrar takılmalıdır.

Çim biçme makinesini kullanımdan sonra itina ile temizleyin.

Asla yüksek basınçlı temizleyici kullanmayın ve çim biçme makinesini akan suyun altında (örn. B bahçe hortumu ile) temizlemeyin. Agresif temizlik maddeleri kullanmayın. Bu tür temizleyiciler plastiğe veya metale zarar vererek VIKING cihazının çalışma güvenliğini riske atabilir.

Cihazın tamamını düzenli olarak, özellikle de uzun süre kullanılmayacak ise, saklanmasından önce (kış molası) aşınma veya hasara karşı kontrol edin. Cihazın daima güvenli işletim durumunda bulunması için, tüm eskimiş veya hasarlı parçaları değiştirin.

Soğutulmuş çim biçme makinesi, akü ve güvenlik fişini kuru, kapalı ve çocukların ulaşamayacağı kapalı bir mekanda muhafaza edin.

4.8 Bertaraf

Çim biçme makinesi kullanım ömrünü doldurduğu zaman kurallara uygun bir şekilde imha edilmesine dikkat edin. Cihazı imha etmeden önce kullanılmayacak hale getirin. Kazaları önlemek için özellikle güvenlik fişi ve motora giden elektrik kablosunu sökün.

Biçme bacağı yaralanma tehlikesine yol açar!

Biçme bacağı kullanılmadığı durumlarda da asla gözetimsiz bırakmayın. Cihaz ve biçme bacağının çocukların erişemeyeceği yerlerde muhafaza edilmesini sağlayın.

Aküler, çim biçme makinesinden ayrı olarak imha edilmelidir. Aküler imha işleminden önce deşarj edilmeli (örn. motor çalışır durumda bırakılarak) ve emniyetli ve çevreye zarar vermeyecek şekilde imha edilmelidir.

5. Sembol açıklamaları



Dikkat!

Cihazı çalıştırmadan önce kullanım kılavuzunu okuyun.

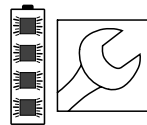
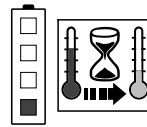
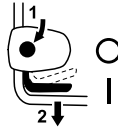

Yaralanma tehlikesi!

Üçüncü kişileri tehlikeli bölgeden uzak tutun.

Dikkat –

Keskin kesim bıçakları!

Elektrikli motor durdurulduktan sonra kesim bıçakları dönmeye devam eder. Bakım çalışmalarından önce kilit düzeneğini (güvenlik fişi) çıkarın.

MA 339:

Motoru çalıştırın.

MA 339 C:

Motoru çalıştırın.

MA 339 C:

Motoru durdurun.

Akü çok sıcak. Soğuma aşamasından sonra şarj işlemi otomatik olarak başlar ve/veya akü ancak soğuma aşamasından sonra kullanılabilir.

Akü arızalıdır ve değişmesi gerekir.

6. Teslimat kapsamı



Poz.	Tanım	Adet
A	Temel cihaz	1
B	Çim toplama sepeti üst parçası	1
C	Çim toplama sepeti alt parçası	1
D	Pim	2
N	Güvenlik fişi	1
O	Şarj aleti	
P	Akü	
•	Kullanım kılavuzu	1
MA 339 C:		
E	Rondela	2
F	Vida	1
G	Pim	1
H	Sıkıştırma parçası	2
I	Hızlı gergi	1
MA 339:		
J	Yassı yuvarlak civata	2
K	Kablo kılavuzu	1
L	Döner tutamak	2
M	Kablo klipsi	1
i	Teslimat kapsamı, ülkeye ve model türüne bağlı olarak farklı olabilmektedir.	

7. Cihazın çalışmaya hazır hale getirilmesi

7.1 Genel



Yaralanma tehlikesi

"Güvenliğiniz için"

(⇒ 4.) bölümündeki güvenlik talimatlarını dikkate alın.



Özellikle de çim biçme makinesinde yapılan tüm çalışmalardan önce güvenlik fişini çekin! (⇒ 9.1).

- Anlatılan tüm çalışmalar için cihazı yatay, düz ve sabit bir zeminin üzerine koyun.



Teslimat sırasında aküler %30 şarj edilmiş durumdadır. Bu yüzden aküler, cihaz ilk işleme alınmadan önce şarj edilmelidir.

- Aküyü şarj edin (⇒ 8.4).

7.2 Tekli gidonun monte edilmesi (MA 339 C)



- Tekli gidonu (1) gidon konsolunda (2) çalışma pozisyonuna getirin ve o şekilde bırakın.
- Sol ve sağdaki sıkıştırma parçalarını (H) resimde gösterildiği gibi gidon konsoluna (2) yerleştirin. Pulu (E) vidanın (F) üzerine takın ve vidayı (F) içten dışa doğru sıkıştırma parçaları ve gidon alt parçasından geçirin.
- Pulu (E) üzerine takın.
- Pimi (G) hızlı gerginin (I) içine takın ve her ikisini de vidanın (F) üzerine vidalayın.

- Hızlı gergiyi (3) kapatın.
- Hızlı gergi (3), tamamen kapanacağı ve gidonun da sıkıca gidon konsolunda sabitleneceği şekilde sıkılmalıdır. Gerekirse hızlı gergiyi tekrar gevşetin ve vidayı (F) çevirerek takın ve/veya çıkarın.

Elektrik kablosunun montajı:

- Elektrik kablosunu (1) resimde gösterildiği gibi gidon konsolundaki kablo labirentine (2) yerleştirin. Kablo bağının (3) kablo labirenti içinde doğru konumda olmasına dikkat edin.
- Elektrik kablosunu (1) gidon kulpundaki tutucunun (4) içine bastırın. Elektrik kablosu, gidon alt parçası bölgesinde gergin bir şekilde gidon borusuna dayanmalıdır.

7.3 İkilili gidonun monte edilmesi (MA 339)



Gidon üst parçasının montajı:

- Yassı yuvarlak civatayı (J) kablo kılavuzunun (K) içinden geçirin ve elektrik kablosunu (1) içinden geçirerek sallandırın.
- İkilili gidonu (2) her iki gidon alt parçasının (3) üzerine takın. Yuvarlak yassı civataları (J) – sağ tarafta kablo kılavuzu (K) ile ve sol tarafta da kablo kılavuzu olmadan - içten dışa doğru deliklere sokun ve döner tutamlara (L) vidalayın.

Kablo klipsinin montajı:

- Elektrik kablosunu (1) kablo klipsi (M) ile gidon üst parçasına sabitleyin. Gidon üst parçasında kablo klipsi ve şalter arasında 25 - 27 cm mesafe bırakın.

7.4 Çim toplama sepetinin montajı



- Çim toplama sepeti üst parçasını (B) çim toplama sepeti alt parçasına (C) takın. Kılavuzlardaki (1) konumun doğru olmasına dikkat edin.
- Pimleri (D) içten doğru öngörülen deliklere bastırın.
- Çim toplama sepetinin üst parçasına (B) hafifçe bastırarak çim toplama sepeti alt parçasına oturmasını sağlayın.
- Çim toplama sepetini asın (⇒ 9.5).

8. Akü ve şarj aleti

8.1 Genel

MA 339 ve MA 339 C çim biçme makineleri, şarj edilebilir aküler ile işletilmektedir.

Sadece yüksek kaliteli "AP" tipi **STIHL lityum-iyon aküleri** kullanılmaktadır.

Cihaz ile birlikte teslim edilen aküler, öngörülen kullanım amacına mükemmel şekilde uyarlanmıştır, ancak yetkili satıcılardan temin edilebilen STIHL lityum-iyon aküler (**AP 80, AP 115, AP 120, AP 160 ...**) kullanılabilir.

Çim biçme makinesinin elektronik sistemi, kullanılan akü ile veri alışverişinde bulunur ve elektrikli motorun gücünü ilgili kapasiteye uyarlar.

8.2 Şarj aletinin elektriğe bağlanması



- Elektrik fişini (1) prize (2) takın.
- Şarj aletinin elektrik beslemesine bağlanmasından sonra bir otomatik test gerçekleşir. Bu işlem esnasında şarj aletindeki LED lambası (3) yaklı. 1 saniyeliliğine yeşil, ardından da kırmızı yanar ve tekrar söner (⇒ 8.6).

8.3 Akünün çıkarılması/takılması



- Akü bölmesini açın ve güvenlik fişini çekin (⇒ 9.1).

Akünün çıkarılması:

- Aküyü (1) yukarı doğru dışarı çekin.

Akünün takılması:

- Aküyü (1) resimde gösterildiği gibi hafifçe bastırarak akü bölmesine oturtun ve kapağını kapatın.

8.4 Akünün şarj edilmesi



- Aküyü akü bölmesinden çıkarın (⇒ 8.3).
- Şarj aletini elektriğe bağlayın (⇒ 8.2).
- Aküyü (1) ilk dirence kadar şarj aletine (2) itin, ardından dayanma noktasına kadar bastırın. Akü ve şarj aletindeki (3) yeşil LED lambası, şarj işleminin etkin olduğunu gösterir.
- Akü tamamen şarj olduğunda akü ve şarj aletindeki LED lambaları söner. Aküyü şarj aletinden çıkarın ve akü bölmesine yerleştirin (⇒ 8.3).

Şarj işlemi

Şarj aleti otomatik olarak akü tipini tanıır ve şarj işlemini de ona göre uyarlar.

Aküler şarj işlemi esnasında soğutulur – hızlı şarj aletinde (**AL 300, AL 500**) bir fan ve standart şarj aletinde (**AL 100**) de mekandaki doğal hava akımı sayesinde.

Aküdeki LED lambaları, şarj akışını gösterir (⇒ 8.5).

Akü tamamen şarj olduğunda şarj aleti otomatik olarak kapanır ve akü ve şarj aletindeki LED lambaları söner.

Dolum zamanı, akü durumu veya çevre sıcaklığı gibi çeşitli etki faktörlerine bağlıdır ve bu yüzden de belirtilen şarj zamanlarından (⇒ 19.) sapma gösterebilir.

Sıcak bir akünün şarj aletine yerleştirilmesi durumunda şarj zamanı, akünün şarj işleminden önce soğutulması gerektiğinden dolayı uzayabilir.

8.5 Aküdeki LED göstergesi



- Göstergelyi etkinleştirmek için (1) tuşuna basın. Gösterge 5 saniye sonra kendiliğinden söner.

LED göstergeleri:

Işıklı diyetlar yeşil veya kırmızı yanabilir veya yanıp sönebilir.

- LED **yeşil**yanıyor.
- LED **yeşil**yanıp sönyüyor.
- LED **kırmızı**yanıyor.
- LED **kırmızı**yanıp sönyüyor.

Yeşil LED lambası işletimin normal olduğuna, kırmızı LED lambası ise bir arıza olduğuna işaret eder.

Şarj işlemi esnasında:

LED lambaları yanarak ve yanıp sönererek şarj akışını gösterir.

Şarj işlemi esnasında o anda şarj edilmekte olan kapasite, yeşil yanıp sönen LED lambası ile gösterilir.

Şarj işlemi tamamlandığında LED lambası otomatik olarak söner.

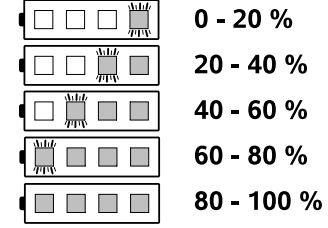

Çalışma esnasında:

LED lambaları yanarak ve yanıp sönererek şarj durumunu gösterir.

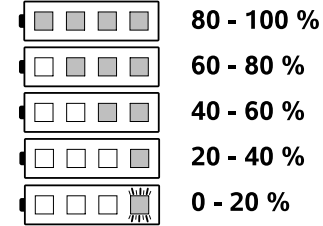

Arızalar

Bir LED lambası kırmızı yanıyor.

Şarj işlemi esnasında:

Akü, şarj işlemini başlatabilmek için çok sıcak veya çok soğuktur. Akünün soğuması veya ısınmasından sonra şarj işlemi otomatik olarak başlar.



Çalışma esnasında:

Akü çok sıcak. Cihaz kapanıyor – Aküyü çim biçme makinesinden çıkarın ve bir süre soğumasını sağlayın.



Dört adet LED lambası kırmızı yanıp sönüyor.

Akü arızalıdır ve değişmesi gerekir.

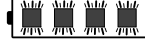

Üç adet LED lambası kırmızı yanıyor.

Çim biçme makinesi çok sıcaktır – soğumasını sağlayın.



Üç adet LED lambası kırmızı yanıp sönüyor.

Çim biçme makinesi arızalıdır ve yetkili bayi/servis tarafından

kontrol edilmelidir. VIKING, VIKING yetkili bayilerini/servislerini önermektedir.

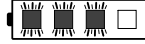

8.6 Şarj aletindeki LED göstergesi



- Şarj aletindeki LED lambası (1) yeşil yanabilir veya kırmızı yanıp sönebilir.

Sürekli yeşil ışık:

Akü şarj edilmekte veya şarj işleminin başlatılabilmesi için soğutulmaktadır. Akü tamamen şarj olduğunda yeşil LED lambası söner.

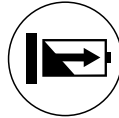

Kırmızı yanıp sönen ışık:

Şarj işlemi başlatılmıyor.



Olası nedenleri:

- Akü ve şarj aleti arasında elektrik kontağı yoktur – aküyü çıkarın ve tekrar takın (⇒ 8.4).
- Akü arızalıdır (⇒ 8.5).
- Şarj aleti arızalıdır - şarj aletinin yetkili bayi/servis tarafından kontrol edilmesini sağlayın. VIKING, VIKING yetkili bayilerini/servislerini önermektedir.

9. Kullanma elemanları

9.1 Güvenlik fişi

MA 339 ve MA 339 C çim biçme makineleri bir güvenlik fişi ile donatılmıştır.

Cihazlar ancak güvenlik fişi, akü bölmesindeki öngörülen pozisyona takıldığında işleme alınabilir.

Taşıma, bakım ve temizleme çalışmalarından ve çim biçme makinesinin kontrol edilmesinden önce güvenlik fişi çekilmelidir.

Güvenlik fişinin takılması:

- Akü bölmesini açın (⇒ 9.2).
- Güvenlik fişini (1) dayanma noktasına kadar sokete (2) bastırın ve ardından akü bölmesini tekrar kapatın.

Güvenlik fişinin çekilmesi:

- Akü bölmesini açın (⇒ 9.2).
- Güvenlik fişini (1) soketten (2) çekin ve çim biçme makinesinden ayrı olarak muhafaza edin.

9.2 Akü bölmesi



Akü bölmesi, işletim esnasında daima kapalı olmalıdır.

Akü bölmesinin açılması:

- Tutucu halkayı (1) hafifçe bastırın ve kapağı (2) arkaya doğru katlayın.

Akü bölmesinin kapatılması:

- Kapağı (2) kapatın ve tutucu halkanın (1) iyice oturmasına dikkat edin.

9.3 Tekli gidon (MA 339 C)

MA 339 C çim biçme makinesi, ayarlanabilir bir teleskopik gidon ile donatılmıştır.



Sıkışma tehlikesi!

Hızlı gergi gevşetildiğinde gidon katlanabilir ve/veya iç içe geçirilebilir. Bu nedenle, hızlı gergileri açarken bir elinizle gidonu (1) en üst noktadan tutun.

1 Gidonun katlanması:

Taşıma pozisyonu (cihazı temizlemek, fazla yer kaplamayacak şekilde taşımak ve saklamak için):

- En alçak gidon yüksekliğini ayarlayın.
- Bir eliniz ile gidonu (1) tutun ve hızlı gergiyi (2) açın.
- Gidonu (1) öne katlayın.
- Gerekirse hızlı gergi (2) kapatılabilir ve gidon, taşıma pozisyonunda sabitlenebilir.

Çalışma pozisyonu (cihazı itmek için):

- Gidonu (1) arkaya doğru katlayarak açın ve bir eliniz ile tutun.
- Hızlı gergiyi (2) kapatın.
- Hızlı gergi (2), tamamen kapanacağı ve gidonun da sıkıca gidon konsolunda sabitleneceği şekilde sıkılmalıdır. Gerekirse hızlı gergiyi tekrar gevşetin ve vidayı (3) çevirerek takın ve/veya çıkarın.
- Gidon yüksekliğini ayarlayın.

2 Yükseklik ayarı:

Teleskopik gidonun yüksekliği kademesiz olarak ayarlanabilir:

- Bir eliniz ile gidon üst parçasını (4) tutun ve hızlı gergiyi (5) açın.
- Gidon üst parçasını (4) gidon alt parçasından geçerek çıkartın veya gidon alt parçasına itin ve istenilen gidon yüksekliğini ayarlayın.
- Bir eliniz ile gidon üst parçasını (4) tutun ve hızlı gergiyi (5) kapatın.
- Hızlı gergi (5), tamamen kapanacağı ve gidon üst parçasının da sıkıca gidon alt parçasında sabitleneceği şekilde sıkılmalıdır. Gerekirse hızlı gergiyi tekrar gevşetin ve yarıklı somunu (6) çevirin.

9.4 İkilik gidon (MA 339)



Sıkışma tehlikesi!

Döner tutamakları gevşeterek gidonun üst parçasını yatırabilirsiniz. Bu nedenle, döner tutamakların vidalarını sökerken bir eliniz ile gidonun üst parçasını (2) en üst noktadan tutun.

Gidonu yatırın:

Taşıma pozisyonu (cihazı temizlemek, fazla yer kaplamayacak şekilde taşımak ve saklamak için):

- Döner tutamakların (1) vidalarını, boşa dönüşlerde hafifçe ileri geri hareket edecek kadar gevşetin ve gidon üst parçasını (2) öne doğru yatırın.

Çalışma pozisyonu (cihazı itmek için):

- Gidon üst parçasını (2) arkaya doğru katlayarak açın ve bir eliniz ile tutun.
- Döner tutamakları (1) sıkıca vidalayın. Kılavuz (3) konumunun doğru olmasına dikkat edin.

9.5 Çim toplama sepeti

Asılması için:

- Boşaltma kapağını (1) açın ve açık tutun.
- Çim toplama sepetini (2) tutucu halkalar (3) ile cihazın arkasındaki ağızlarla (4) asın.
- Boşaltma kapağını (1) kapatın.

Çıkartılması için:

- Boşaltma kapağını (1) açın ve açık tutun.
- Çim toplama sepetini (2) kaldırın ve arkaya doğru çıkarın.
- Boşaltma kapağını (1) kapatın.

9.6 Merkezi kesim yüksekliği ayarı

30 mm ile 70 mm arasında beş farklı kesim yüksekliği ayarlanabilir.

Kademe 1 = en alçak kesim yüksekliği

Kademe 5 = en yüksek kesim yüksekliği

Büyük Britanya için çim biçme makinesi:

20 mm ile 70 mm arasında altı farklı kesim yüksekliği ayarlanabilir.

Kademe S = en alçak kesim yüksekliği

Kademe 5 = en yüksek kesim yüksekliği



Herhangi bir hasarı önlemek için en alçak kesim yüksekliği, sadece engebesiz çim alanlarında kullanılmalıdır.

Kesim yüksekliğinin ayarlanması:

- Kesim yüksekliği ayar kolunu (1) tırnaklar (2) kolu serbest bırakana kadar çim biçme makinesinden hafifçe uzağa bastırın.
- **Daha yüksek bir kesim yüksekliği:** Çim biçme makinesini kesim yüksekliği ayar kolu (1) ile kaldırın (kol ileri itilir). **Daha alçak bir kesim yüksekliği:** Çim biçme makinesini kesim yüksekliği ayar kolu (1) ile aşağı bastırın (kol arkaya itilir).
- Kesim yüksekliği ayar kolunu , tırnaklar (2) kola geçene kadar çim biçme makinesine doğru bastırın. Seçilen kesim yüksekliğini en öndeki tırnakta (3) okuyabilirsiniz.

10. Çalışmaya yönelik uyarılar

10.1 Genel

Ancak sık sık biçtiğiniz ve çim boyunu kısa tuttuğunuz takdirde çimlerinize güzel ve sık görünümlü olacaktır.

Sıcak ve kuru havada çim boyunu çok kısaltmayın, aksi takdirde çimler güneşten yanacak ve kötü bir görünüm alacaktır!

Keskin bir bıçak ile kesilen çimlerin görünümü, körelmiş bir bıçak ile kesilene oranla daha güzel olacaktır. Bu yüzden bıçak düzenli olarak bilenmelidir (VIKING yetkili bayi/servis).

Kesim performansı

Kesim performansı (akünün dayanma süresi) çimin özellikleri ve seçilen kesim yüksekliğine bağlıdır. Kesim performansı aşağıdaki yöntemler ile artırılır:

- Çimleri daha sık biçin;
- Kesim yüksekliğini artırın;
- İlerleme hızını düşürün;
- Çimlerin, biçilmeden önce kurumasını sağlayın.

İhtiyaç duyulduğu takdirde STIHL lityum-iyon aküler (özel aksesuar) temin edilebilir.

10.2 Eğimli arazilerde çim biçme



18

Güvenlik nedeniyle çim biçme makinesi sadece 25°'ye kadar olan eğimlerde kullanılmalıdır. 25°'lik (%46,6) bir eğim, 100 cm'lik yatay yüzeyde 46,6 cm'lik bir dikey yükselişe eşdeğerdir.

10.3 Elektrikli motora doğru şekilde yüklenme

Çim biçme makinesini uzun çimde ve/veya en düşük kesim yüksekliğinde çalıştırmayın.

Çim biçme makinesi, elektrikli motor devir sayısında aşırı bir düşüş olmayacak performansla kullanılmalıdır.

Devir sayısının düşmesi durumunda daha yüksek bir kesim yüksekliği ayarını seçin ve/veya ilerleme hızını düşürün.

10.4 Biçme bıçağı bloke olmuşsa

Elektrikli motoru hemen durdurun ve güvenlik fişini çekin. Ardından arızaya yol açan nedeni gidirin.

10.5 Termik elektrikli motor aşırı yük emniyeti

Çalışma esnasında elektrikli motora aşırı yüklenildiği takdirde, entegre termik aşırı yük emniyeti elektrikli motoru otomatik olarak kapatır.

Aşırı yüke yol açan nedenler:

- Aşırı uzun çimlerin biçilmesi veya kesim yüksekliğinin çok alçak ayarlanması,
- yüksek ilerleme hızı,
- soğuk hava girişinin yeteri kadar temizlenmemesi (emme yarıkları).

Tekrar çalıştırma

Çevre sıcaklığına bağlı olarak en fazla 10 dakikaya kadar olan bir soğuma süresinden sonra cihazı normalde yaptığınız gibi tekrar çalıştırın (⇒ 12.).

11. Güvenlik tesisatları

11.1 Güvenlik fişi

Elektrikli motor ancak, güvenlik fişinin takılı olması durumunda çalıştırılabilir (⇒ 9.1).

11.2 İki elle kullanım

Elektrikli motor ancak, sağ el ile çalıştırma düğmesine basıldığı ve düğme basılı tutulduğunda ve ardından da sol el ile motor durdurma kolu gidona doğru çekildiğinde çalıştırılabilir.

11.3 Motor yavaşlatma freni

Motor durdurma kolu serbest bırakıldığında biçme bıçağı 3 saniyeden daha az bir zamanda durur.

Dahili bir motor yavaşlatma freni bıçak tamamen durana kadar geçen durma zamanını kısaltır.

12. Cihazın çalıştırılması

12.1 Hazırlayıcı önlemler



Yaralanma tehlikesi!

"Güvenliğiniz için" (⇒ 4.) bölümündeki güvenlik talimatlarını dikkate alın.

- Aküyü şarj edin (⇒ 8.4).
- Güvenlik fişini takın (⇒ 9.1).

12.2 Çim biçme makinesinin çalıştırılması



19



Motoru, çalıştırma işlemini zorlaştıracığından dolayı uzun çimde ve/veya en düşük kesim yüksekliğinde çalıştırmayın.

- Çalıştırma düğmesine (1) basın ve basılı tutun. Motor durdurma kolunu (2) gidona doğru çekin ve çekili tutun.
- Çalıştırma düğmesi (1), motor durdurma kolunun (2) hareket ettirilmesinden sonra tekrar bırakılabilir.

12.3 Çim biçme makinesinin kapatılması



- Motor durdurma kolunu (1) serbest bırakın. Motor ve biçme bıçağı kısa bir süre içinde duracaktır.

12.4 Doluluk seviyesi göstergesi



Çim toplama sepeti, toplama sepeti üst parçasında bir doluluk seviyesi göstergesi (1) ile donatılmıştır.

Biçme bıçağının dönüş hareketi sonucunda oluşan ve çim toplama sepetinin doldurulmasını sağlayan hava akımı, doluluk seviyesi göstergesini (2) kaldırır:

Çim toplama sepeti kesilen çimle dolar.

Çim toplama sepeti çimle dolduğunda bu hava akımı azalır ve dolum seviye göstergesi aşağı iner (3):

- Dolan çim toplama sepetinin boşaltılması (⇒ 12.5)

12.5 Çim toplama sepetinin boşaltılması



- Motoru kapatın (⇒ 12.3) ve çim toplama sepetini çıkarın (⇒ 9.5).
- Çim toplama sepetini kilit bileziğinden (1) açın ve çim toplama sepeti üst parçası kapağını (2) yukarı doğru açın.

- Çim toplama sepetini, resimde gösterilen şekilde çim toplama sepeti üst parçasındaki (3) ve çim toplama sepeti alt parçasındaki (4) tutamaklardan tutun ve boşaltın.

13. Bakım

13.1 Genel



Yaralanma tehlikesi

"Güvenliğiniz için" (⇒ 4.) bölümündeki güvenlik talimatlarını dikkate alın.



Özellikle de çim biçme makinesinde yapılan tüm çalışmalardan önce güvenlik fişini çekin! (⇒ 9.1).

Yetkili bayi/servis tarafından yapılan senelik bakım:

Çim biçme makinesi senede bir kez bir yetkili bayi/servis tarafından kontrol edilmelidir. VIKING, VIKING yetkili bayilerini/servislerini önermektedir.

13.2 Cihazın temizlenmesi



Bakım aralığı: Her kullanımdan sonra

- Aküyü çıkarın (⇒ 8.3).
- Çim toplama sepetini çıkarın (⇒ 9.5).



Yaralanma tehlikesi!

Çim biçme makinesini yukarı doğru devirmeden önce sert, yatay ve düz bir zeminin üzerine yerleştirin. Cihaz, temizleme pozisyonunda çalışırken devrilebilir. Daima cihazın yan tarafında durun. Asla çim biçme makinesinin önünde veya arkasında çalışmayın.

MA 339 C için temizleme pozisyonu:

- Tekli gidonu katlayın (⇒ 9.3).
- Boşaltma kapağını (1) kaldırın, çim biçme makinesini, kapağı açılacak şekilde devirin ve gidon konsolunun (2) üzerine koyun.
- Gidonu (3) zeminin üzerine bırakın ve hızlı gergi (4) ile bu pozisyonda sabitleyin.

MA 339 için temizleme pozisyonu:

- İkili gidonu katlayın (⇒ 9.4).
- Çim biçme makinesi kapağını açın ve gidon alt parçalarının (5) üzerine koyun.

Temizliğe ilişkin uyarılar:

Cihazı her kullanımdan sonra iyice temizleyin. İyi baktığınız takdirde cihazınız olası hasarlardan korunacak ve ömrü uzayacaktır.

Motorda yeterli soğumanın sağlanabilmesi için motor kaputu ile gövde alt parçası arasındaki soğuk hava geçidini (emme yarıkları) temizleyin.

Kesme bıçağını temizleyin.

Çim biçme makinesinin alt tarafını fırça ve suyla temizleyin. Gövdeye ve püskürtme haznesine yapışmış olan çimen artıklarını daha önce tahta bir çubukla ayırın.

Püskürtülen suyu asla motor parçalarına, contalara, yatak alanlarına ve akü veya şalter gibi elektrikli yapı parçalarına

yönelmeyin. Bunun aksi bir uygulama, son derece masraflı onarımlara yol açabilir.

Su, fırça veya bezle çıkartmadığınız kirlerde VIKING, özel bir temizleyici (örn. STIHL özel temizleyiciyi) tavsiye eder.

13.3 Elektrikli motor ve tekerlekler

Elektrikli motor bakım gerektirmez.

Tekerlek yatakları bakım gerektirmez.

13.4 Akü

Bakım aralığı: Her kullanımdan önce

Aküde hasar olup olmadığını gözle kontrol edin. Gözle görülür hasarları (örn. yarık veya sıvı akma durumu) olan aküler kullanılmamalıdır.

13.5 Şarj aleti

Bakım aralığı: Her kullanımdan önce

Bağlantı kablosunda hasar olup olmadığını kontrol edin ve soğuk hava yarıklarını kirden koruyun.

13.6 Biçme bıçağının bakımının yapılması



Bakım aralığı: Her kullanımdan önce

- Çim biçme makinesini kaldırarak temizleme pozisyonuna getirin (⇒ 13.2).

- Biçme bıçağını (1) temizleyin ve hasar (çizik veya çentik) ve aşınma durumunu kontrol edin, gerekirse değiştirin.
- Bıçak kalınlığını, en az 5 noktada ölçüm sürgüsü (2) ile kontrol edin. Özellikle de bıçak pervaneleri alanında bu asgari kalınlık mevcut olmalıdır.
- Cetveli (3) bıçağın ön kenarına yerleştirin ve bileme durumunu kontrol edin.

Aşınma sınırları:

Bıçak kalınlığı her noktada en az **1,6 mm** olmalıdır.

Bıçak sırtları bilenirken en fazla **5 mm** azalmalıdır.

Çim biçme makinesinde ürünle birlikte gönderilen bıçak değil, örn. özel aksesuar olarak temin edilebilen parçalama-yayma bıçağı monte edilmişse, farklı aşınma sınırları geçerli olacaktır (bkz. kullanım kılavuzu **Kit 339**).



Yaralanma tehlikesi!

Aşınmış veya hasarlı bir bıçak kırılabilir ve ağır yaralanmalara yol açabilir. Bu nedenle, bıçağın bakımı ile ilgili talimatlara her zaman uyulmalıdır.

Çim biçme makinesi, özellikle (biçme bıçağı, bıçak civatası ve bıçak yuvasından oluşan) kesme ünitesi parçalarının hasarlı veya aşınmış olması durumunda işleme alınmamalıdır.

Bıçaklar kullanım yerine ve kullanım süresine göre farklı yoğunlukta aşınma sergiler. Cihazı kumlu zemin üzerinde ve/veya sık sık kuru şartlarda çalıştırıyorsanız, bıçağı daha fazla yük binecek ve bıçaklar ortalamanın üstünde bir hızla aşınacaktır.

Biçme bıçağı değiştirilirken daima bıçak civatası (4) da yenilenmelidir.

13.7 Biçme bıçağının sökülmesi ve takılması



Bıçak civatasının hasar görmesini önlemek için civatayı gevşetirken veya sıkarken uygun bir alyan anahtar (22 mm) kullanın.

1 Sökme işlemi:

- Biçme bıçağını (2) kontrolamak için uygun bir tahta parçası (1) kullanın.
- Bıçak civatasını (3) sökün ve biçme bıçağını (2) çıkarın.

2 Montaj işlemi:



Yaralanma tehlikesi!

Bıçme bıçağı (2) sadece resimdeki gibi monte edilmelidir". Sıkma bilezikleri (6) aşağıyı, yukarı doğru bükülmüş bıçak kanatları ise aşağıyı göstermelidir.

Bıçak cıvataları için öngörülen **10 - 15 Nm** değerindeki sıkma torkuna tam olarak uyulmalıdır, kesim aletinin güvenli bir şekilde tespitlenmesi buna bağlıdır. Bıçak cıvatasını (3) ilaveten **Loctite 243** ile emniyete alın.

- Bıçağın dayanma yüzeyini ve bıçak kovanını temizleyin.
- Bıçme bıçağı (2) yukarıya doğru bükülmüş olan pervaneleri üste gelecek şekilde monte edin. Tutucu halkalar (4) bıçme bıçağının deliklerine (5) konumlandırılmalıdır.
- Bıçme bıçağı (2) kontrolamak için uygun bir tahta parçası (1) kullanın.
- Bıçak cıvatasını (3), **10 - 15 Nm** değerinde bir tork ile sıkın.

13.8 Bıçme bıçağının bilenmesi



Yaralanma tehlikesi!

Monte etmeden önce bıçakta hasar olup olmadığını kontrol edin. Bıçak yüzeyinde yarıklar veya çatlaklar görülüyorsa, bıçak ağızlarının genişliği 5 mm kadar azalmışsa veya bıçak bir noktada 1,6 mm'den daha inceyse bıçak yenilenmelidir (⇒ 13.6).

VIKING, bıçme bıçağının bir uzman tarafından bilenmesini tavsiye eder. Bıçak yanlış bilendiğinde (yanlış bileme açısı, dengesizlik) cihaz fonksiyonları olumsuz etkilenir.

Bileme talimatı:

- Bıçme bıçağı (2) çıkarın (⇒ 13.7).
- Bileme esnasında bıçme bıçağı (2) soğutun, örn. su ile. Bıçakta mavileşme olmamalıdır, aksi takdirde kesim dayanıklılığı azalacaktır.
- Dengesizlik nedeniyle oluşabilecek titreşimlerin önlenmesi için tüm bıçak yüzeyinin eşit keskinlikte olmasına dikkat edin.
- Bileme açısının 30° olmasına dikkat edin.
- Gerekirse kesici kenardaki bileme çıkıntılarını hassas bir zımpara kağıdı ile temizleyin.

13.9 Saklama (kış molası)

Çim bıçme makinesinin depolanması:



Güvenlik fişini çekin ve aküyü çıkarın.

Güvenlik fişini çim bıçme makinesinden ayrı olarak ve yetkili olmayan kişiler, özellikle de çocukların ulaşamayacağı bir yerde muhafaza edin.

Çim bıçme makinesini kuru, kapalı ve tozlanma olmayan bir alanda muhafaza edin. Cihazın, yetkili olmayan kişilerce (örn. çocuklar tarafından) kullanılmamasını sağlayın.

Çim bıçme makinesini sadece işletim açısından emniyetli bir durumda depolayın. Gerekirse gidonu katlayın.

Tüm somun, pim ve cıvataların sıkıca sıkılmış olmasını sağlayın. Bunun için, cihazın üzerinde artık okunamayan tehlike ve uyarı talimatlarını değiştirin ve tüm makinede aşınma veya hasar olup olmadığını kontrol edin. Aşınmış veya hasarlı parçaları değiştirin.

Cihazdaki olası arızalar, makine saklanmadan önce giderilmelidir.

Çim bıçme makinesi uzun süre kullanılmıyacaksa (kış molası), aşağıdaki hususlar dikkate alınmalıdır:

- Cihazın tüm dış parçalarını özenle temizleyin.
- Tüm hareketli parçaları iyice yağlayın ve/veya gresleyin.

Akülerin depolanması:

Aküyü, akü bölmesi veya şarj aletinden çıkarın ve kuru, kapalı ve toz tutmayan bir mekanda muhafaza edin. Akülerin, yetkisi olmayan kişilerin (örn. çocukların) kullanmayacağı şekilde korunduğundan emin olun.

Yedek aküleri kullanılmamış şekilde muhafaza etmeyin – değişimli olarak kullanın.

Mükemmel bir kullanım ömrü için aküleri +10°C ila +20°C ve %30'luk ve %30 şarj durumunda muhafaza edin.

Şarj aletinin depolanması:

Aküyü çekerek fişini çekin ve elektrik fişini çıkarın.

Şarj aletini kuru, kapalı ve tozlanma olmayan bir alanda muhafaza edin.

Cihazın, yetkili olmayan kişilerce (örn. çocuklar tarafından) kullanılmasına imkan olmamasını sağlayın.

14. Nakliye

14.1 Çim biçme makinesinin taşınması ve sabitlemesi



Yaralanma tehlikesi!

"Güvenliğiniz için"
(⇒ 4.) bölümündeki güvenlik talimatlarını dikkate alın.



Özellikle de çim biçme makinesinde yapılan tüm çalışmalardan önce güvenlik fişini çekin! (⇒ 9.1).

Lityum-iyon akülerinin taşınmasında çok itinalı davranılmalıdır (⇒ 4.2).

Cihazın taşınması:

- Çim biçme makinesini sadece taşıma tutamaklarından (1, 2) kaldırın. Biçme bıçağı ve vücut, özellikle de ayak ve bacaklar arasındaki mesafenin yeterli olmasına dikkat edin.
- Çim biçme makinesini, bir eliniz üst taşıma tutanağı (2) diğeri ise alt taşıma tutanağında (1) olmak üzere iki elle taşıyın,

veya

- Çim biçme makinesini üst taşıma tutanağından (2) taşıyın.

Cihazın bağlanması:

- Çim biçme makinesini yükleme yüzeyi üzerinde uygun sabitleme araçları ile emniyete alın.
- Halat ve/veya kemerlerini tutamaklara (1, 2) bağlayın.

15. Aşınmanın en aza indirgenmesi ve hasar oluşumunun önlenmesi

VIKING cihazınızda aşırı aşınmayı ve hasar oluşumunu önlemek için lütfen aşağıdaki uyarılara kesinlikle dikkat ediniz:

1. Aşınan parçalar

VIKING cihazında bulunan bazı parçalar, kurallara uygun kullanımda dahi normal bir aşınma sergileyecektir ve kullanım türüne ve süresine göre doğru zamanda değiştirilmelidir.

Bu parçalar şunlardır:

- Bıçak
- Çim toplama sepeti
- Akü

2. Bu kullanım kılavuzundaki bilgilere uyulması

VIKING cihazının kullanımı, bakımı ve depolanması bu kullanım kılavuzunda tarif edilen şekilde, dikkatlice yapılmalıdır. Güvenlik, kullanım ve bakım uyarılarına uyulmamasından kaynaklanan tüm hasarlar, müşterinin sorumluluğu altındadır.

Bu koşul, özellikle aşağıdaki durumlarda geçerlidir:

- Yanlış elektrik bağlantısı (gerilim).
- Ürün üzerinde VIKING tarafından izin verilmemiş değişikliklerin yapılması.
- Cihaza uygun olmayan, onaylanmamış veya düşük kaliteli araç ve aksesuarların kullanılması.
- Ürünün kurallara uygun şekilde kullanılmaması.

- Ürünün spor veya yarışma gibi faaliyetlerde kullanılması.
- Ürünün arızalı parçalarla kullanılmaya devam edilmesinden kaynaklanan hasarlar.

3. Bakım çalışmaları

"Rutin bakım" bölümünde belirtilen çalışmalar, düzenli aralıklarla yapılmalıdır.

Bu bakım çalışmaları kullanıcının kendisi tarafından yapılmıyorsa, bir uzman bayi bu işle görevlendirilmelidir.

VIKING, bakım ve onarım çalışmalarının sadece VIKING yetkili servisleri tarafından yapılması gerektiğini belirtir.

VIKING yetkili servislerine düzenli olarak eğitim verilmekte ve teknik bilgi sağlanmaktadır.

Bu çalışmaların ihmal edilmesi durumunda, müşterinin sorumluluğu altında olacak hasarlar meydana gelebilir.

Bu hasarlar aşağıdaki gibidir:

- Tahrik motorunda, soğuk hava girişinin (emme yarıklarının) yeterli miktarda temizlenmemesinden kaynaklanan hasarlar.
- Kurallara aykırı depolamadan kaynaklanan korozyon veya diğer hasarlar.
- Kalitesi düşük yedek parçaların kullanımı sebebiyle cihazda oluşan hasarlar.
- Zamanında yapılmamış veya yetersiz ölçüde yapılmış bakımdan veya yetkili servislerde yapılmamış bakım ve tamir işlemlerinden kaynaklanan hasarlar.

16. Çevre koruma



Kesilen çimler çöpe atılmamalı, kompost oluşturma işlemine tabi tutulmalıdır.

Ambalajlar, cihaz ve aksesuar geri dönüşümlü malzemeden

üretimiştir ve buna uygun şekilde imha edilmelidir.

Malzeme artıklarının ayrıştırılarak çevre koruma kurallarına uygun şekilde imha edilmesi, yeniden değerlendirilebilir maddelerin tekrar kullanılmasını sağlayacaktır. Bu nedenle, normal kullanım süresi dolduğunda makine, tekrar değerlendirme merkezlerine bırakılmalıdır. İmha işleminde "Bertaraf" bölümündeki bilgileri özellikle dikkate alın (⇒ 4.8).

Atıkların usulüne uygun şekilde nasıl imha edileceğini öğrenmek için geri dönüşüm merkeziniz veya yetkili bayiniz/servisiniz ile irtibata geçin.



Akü gibi atıkları daima kurallara uygun şekilde imha edin. Yerel talimatları/kuralları dikkate alın. Aküleri ev atıkları ile birlikte bertaraf etmeyin, yetkili satıcıya

veya sorumlu madde toplama noktalarına teslim edin.

Atıkların usulüne uygun şekilde nasıl imha edileceğini öğrenmek için geri dönüşüm merkeziniz veya yetkili bayiniz/servisiniz ile irtibata geçin. VIKING, VIKING yetkili bayilerini/servislerini önermektedir.

16.1 İade mecburiyeti

Cihazların/bileşenlerin yeniden kullanılabilir hale getirilmesi ve/veya hammaddelerinin kurallara uygun bir

şekilde değerlendirilebilmesi için, üzerinde çevre işareti olan cihazlarımızı kendimiz veya kendi üzerimizden üçüncü şahıslar tarafından geri alınması sorumluluğunu kabul ediyoruz.

17. Sık kullanılan yedek parçalar

Biçme bıçağı

6320 702 0130

Bıçak civatası

6310 710 2800

STIHL aküsü

Sipariş bilgilerini VIKING yetkili satıcınızdan temin edebilirsiniz.



Biçme bıçağının sabitleme elemanları (örn. bıçak civatası) bıçak değişimi ve/veya bıçak montajında değiştirilmelidir. Yedek parçaları VIKING yetkili satıcısından temin edebilirsiniz.

18. Üreticinin CE onayı açıklaması

Biz,

VIKING GmbH
Hans Peter Stihl-Straße 5
A 6336 Langkampfen/Kufstein

olarak, aşağıda adı geçen makinenin

Çim biçme makinesi, manuel ve akü işletmeli (MA)

Fabrika markası: VIKING

Tip: MA 339.0

MA 339.0 C

Seri tanımı 6320

ve

Şarj aleti

Fabrika markası: STIHL

Tip: AL 100

AL 300

AL 500

Seri tanımı 4850

aşağıdaki AT yönetmeliklerine uygun olduğunu beyan ederiz:
2000/14/EC, 2002/96/EC, 2004/108/EC,
2006/42/EC, 2006/66/EC, 2011/65/EC

Ürünler aşağıdaki normlara uyarak geliştirilmiştir:
EN 60335-1, EN 60335-2-29,
EN 60335-2-77

Kullanılan confirmasyon değerlendirme prosedürü:
Ek VIII (2000/14/EC)

Katılımcı yerin adı ve adresi:

TÜV Rheinland LGA Products GmbH
Tillystraße 2
D-90431 Nürnberg

Teknik dokümanların toplanması ve saklanması:
Johann Weiglhofer
VIKING GmbH

Üretim yılı ve seri numarası cihazın tip levhasında yer almaktadır.

Ölçülen gürültü seviyesi:
89,1 dB(A)

Garanti edilen gürültü seviyesi:
90 dB(A)

Langkampfen,
2015-01-02 (YYYY-AA-GG)

VIKING GmbH

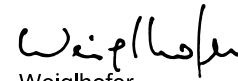
Weiglhofer

19. Teknik veriler

Akü:

Tip Lityum-iyon akü
Cihaz, AP tipi STIHL aküleri ile işleme alınabilir.
Cihazın işletim süresi akünün gücüne bağlıdır (örn. AP 160'ta 160 Wh).

AL 100 şarj aleti / AL 300 şarj aleti / AL 500 şarj aleti:

Voltaj 220 - 240 V
Frekans 50 Hz
Koruma sınıfı II
Koruma türü IP20
Müsaade edilen şarj akımı sıcaklık aralığı +5°C ila +40°C

AL 100 şarj aleti:

Nominal elektrik akımı 0,6 A
Güç tüketimi 75 W
Şarj akımı 1,6 A
Ağırlık 0,8 kg

AP 115 için şarj süresi:

- %80 kapasiteye kadar 110 dak
- %100 kapasiteye kadar 140 dak

AP 120 için şarj süresi:

- %80 kapasiteye kadar 120 dak

AL 100 şarj aleti:

- %100 kapasiteye kadar 140 dak
AP 160 için şarj süresi:
- %80 kapasiteye kadar 150 dak
- %100 kapasiteye kadar 165 dak

AL 300 şarj aleti:

Nominal elektrik akımı 2 A
Güç tüketimi 320 W
Şarj akımı 6,5 A
Ağırlık 1,2 kg

AP 115 için şarj süresi:

- %80 kapasiteye kadar 25 dak
- %100 kapasiteye kadar 55 dak

AP 120 için şarj süresi:

- %80 kapasiteye kadar 30 dak
- %100 kapasiteye kadar 60 dak

AP 160 için şarj süresi:

- %80 kapasiteye kadar 35 dak
- %100 kapasiteye kadar 60 dak

AL 500 şarj aleti:

Nominal elektrik akımı 2,6 A
Güç tüketimi 570 W
Şarj akımı 12 A
Ağırlık 1,2 kg

AP 115 için şarj süresi:

AL 500 şarj aleti:

- %80 kapasiteye kadar 20 dak
- %100 kapasiteye kadar 25 dak
AP 120 için şarj süresi:
- %80 kapasiteye kadar 30 dak
- %100 kapasiteye kadar 60 dak
AP 160 için şarj süresi:
- %80 kapasiteye kadar 35 dak
- %100 kapasiteye kadar 60 dak

MA 339.0 / MA 339.0 C:

Seri tanımı 6320
Motor, yapı türü Elektrikli motor
Üretici Domel
Tip EC motoru
Gerilim 36 V
Güç tüketimi 600 W
Koruma sınıfı III
Koruma türü IPX 0*
Kesim mekanizması Bıçak sütunu
Kesim genişliği 37 cm
Kesim mekanizması devir sayısı 3100 d/dak
Bıçak sütunu tahriki sürekli
Bıçak civatası sıkma torku 10 - 15 Nm
Ön tekerlek Ø 150 mm
Arka tekerlek Ø 180 mm
Çim toplama kutusu 40 l
Kesim yüksekliği 30 - 70 mm
Kesim yüksekliği (sadece Büyük Britanya için): 20 - 70 mm

MA 339.0 / MA 339.0 C:

2000/14/EC yönetmeliğine göre:

Garanti edilen
gürültü seviyesi $L_{WA,d}$ 90 dB(A)

2006/42/EC yönetmeliğine göre:

İş yerinde gürültü
seviyesi L_{pA} 77 dB(A)
Güvensizlik K_{pA} 1 dB(A)

* IPX 1 koruma hedefine, uygun yapı
parçalarının kullanımı ile ulaşılır.

MA 339.0:

EN 12096 uyarınca belirtilen titreşim
tanım değeri:

Ölçülen değer a_{hw} 0,63 m/sn²
Güvensizlik K_{hw} 0,32 m/sn²

EN 20643 uyarınca ölçüm

U/G/Y 122/42/107 cm
Ağırlık (aküsüz) 12 kg

MA 339.0 C:

EN 12096 uyarınca belirtilen titreşim
tanım değeri:

Ölçülen değer a_{hw} 1,02 m/sn²
Güvensizlik K_{hw} 0,51 m/sn²

EN 20643 uyarınca ölçüm

U/G/Y 128/42/107 cm
Ağırlık (aküsüz) 13 kg

STIHL akülerinin taşınması:

STIHL aküleri, UN EI Kitabı
ST/SG/AC.10/11/Rev.5 Bölüm III, alt
bölüm 38.3'te belirtilen koşulları
karşılıamaktadır.

Kullanıcı, STIHL akülerini, kara
nakliyesinde başka koşulların yerine
getirilmesi gerekmeksizin kullanılacağı
yere götürebilir.

Hava veya deniz nakliyesinde ülkenize
özü talimatlara/kurallara dikkat edin.

Daha detaylı nakliyat talimatları için bkz.
www.stihl.com/safety-data-sheets

REACH:

REACH, kimyasalların tescil edilmesi,
değerlendirilmesi ve onaylanmasını
kapsayan bir AT yönetmeliğinin adıdır.
1907/2006 No.lu REACH yönetmeliğinin
(EG) yerine getirilmesine dair bilgiler için
www.stihl.com/reach adresine bakın.

20. Hata arama

✘ Gerekirse servise başvurunuz,
VIKING, VIKING yetkili servislerini
önerir.

Arıza:

Motor çalışmıyor

Olası nedeni:

- Akü tamamen şarj edilmemiştir (aküde yeşil LED lambası yanıp söner)
- Akü doğru yerleştirilmemiştir
- Güvenlik fişi kullanılmamıştır
- Marş düğmesine basılmamıştır
- Fazla uzun veya nemli çimlerin biçilmesi nedeniyle motora aşırı yük binmiştir
- Motor koruması devreye girmiştir
- Akü çok soğuk/sıcaktır (aküde kırmızı LED lambası yanar)
- Çim biçme makinesi çok sıcaktır (aküde üç adet kırmızı LED lambası yanar)
- Cihaz ve/veya aküde nem vardır
- Çim biçme makinesinin gövdesi tıkanmıştır
- Güvenlik fişindeki emniyet arızalıdır

- Cihaz arızalıdır (aküde üç adet kırmızı LED lambası yanıp söner)

Giderilmesi:

- Aküyü şarj edin (⇒ 8.4)
- Aküyü akü bölmesine yerleştirin (⇒ 8.3)
- Güvenlik fişini yerleştirin (⇒ 9.1)
- Marş düğmesine basın (⇒ 12.2)
- Motoru çok yüksek çimde çalıştırmayın, kesim yüksekliğini uyarlayın (⇒ 9.6)
- Cihazı soğumaya bırakın (⇒ 10.5)
- Akünün ısınması ve/veya soğumasını sağlayın (⇒ 8.4)
- Aküyü akü bölmesinden çıkarın ve kurutun; akü bölmesini temizleyin ve/veya kurutun (⇒ 8.3)
- Çim biçme makinesinin gövdesini temizleyin (⇒ 13.2)
- Güvenlik fişini değiştirin (✘)

Arıza:

Elektrikli motor işletimdeyken kapanıyor

Olası nedeni:

- Akü veya cihaz elektronik sistemi çok sıcaktır
- Elektrik arızası
- Akü tamamen şarj edilmemiştir
- Güvenlik fişi doğru yerleştirilmemiştir
- Fazla uzun veya nemli çimlerin biçilmesi nedeni ile cihaza aşırı yük binmiştir
- Çim biçme makinesinde arıza vardır

Giderilmesi:

- Aküyü akü bölmesinden çıkarın. Çim biçme makinesi ve akünün soğumasını sağlayın (⇒ 8.3)
- Aküyü akü bölmesinden çıkarın ve tekrar yerleştirin (⇒ 8.3)
- Aküyü şarj edin (⇒ 8.4)
- Güvenlik fişini yerleştirin (⇒ 9.1)
- Kesim yüksekliği ve biçme hızını biçme koşullarına göre ayarlayın (⇒ 9.6)
- Çim biçme makinesini onarın (✘)

Arıza:

Çalışma esnasında kuvvetli titreşimler oluşuyor

Olası nedeni:

- Bıçak cıvatası gevşemiştir
- Bıçak dengelenmemiştir

Giderilmesi:

- Bıçak cıvatasını sıkın (⇒ 13.7)
- Bıçağı tekrar bileyin (dengeli hale getirin) veya değiştirin (⇒ 13.8)

Arıza:

Kesim temiz değil, çimler sararıyor

Olası nedeni:

- Bıçme bıçağı körelmiş veya aşınmıştır
- İlerleme hızı, kesim yüksekliğine oranla fazla büyüktür

Giderilmesi:

- Bıçme bıçağını bileyin veya değiştirin (⇒ 13.8)
- İlerleme hızını düşürün ve/veya doğru kesim yüksekliğini seçin (⇒ 9.6)

Arıza:

Elektrikli motor çalışırken zorlanıyor veya performansı düşüyor

Olası nedeni:

- Akü boştur
- Fazla uzun veya nemli çim biçilmiştir
- Çim biçme makinesinin gövdesi tıkanmıştır
- Bıçme bıçağı körelmiş veya aşınmıştır

Giderilmesi:

- Aküyü şarj edin (⇒ 8.4)
- Kesim yüksekliği ve biçme hızını biçme koşullarına göre ayarlayın (⇒ 9.6)
- Çim biçme makinesinin gövdesini temizleyin (⇒ 13.2)
- Bıçme bıçağını bileyin veya değiştirin (⇒ 13.8)

Arıza:

Püskürtme kanalı tıkanı

Olası nedeni:

- Bıçme bıçağı aşınmıştır
- Fazla uzun veya nemli çim biçilmiştir

Giderilmesi:

- Bıçme bıçağını değiştirin (⇒ 13.7)
- Kesim yüksekliği ve biçme hızını biçme koşullarına göre ayarlayın (⇒ 9.6)

Arıza:

İşletim süresi çok kısa

Olası nedeni:

- Akü tamamen şarj edilmemiştir
- Fazla uzun veya nemli çim biçilmiştir
- Çim biçme makinesinin gövdesi tıkanmıştır
- Bıçme bıçağı körelmiş veya aşınmıştır
- Akünün kullanım ömrü sonra ermiştir ve/veya aşımıştır

Giderilmesi:

- Aküyü şarj edin (⇒ 8.4)
- Kesim yüksekliği ve biçme hızını biçme koşullarına göre ayarlayın (⇒ 9.6)
- Çim biçme makinesinin gövdesini temizleyin (⇒ 13.2)
- Bıçme bıçağını bileyin veya değiştirin (⇒ 13.8)
- Aküyü kontrol edin, gerekirse değiştirin (✘)

Arıza:

Şarj aletindeki LED lambasının yeşil yanmasına rağmen akü şarj edilmiyor

Olası nedeni:

- Akü çok soğuk/sıcaktır (aküde kırmızı LED lambası yanar)

Giderilmesi:

- Akünün ısınması ve/veya soğumasını sağlayın (⇒ 8.4). Şarj aletini sadece -5°C ila en fazla +40°C sıcaklık aralığında kapalı ve kuru bir mekanda kullanın.

Arıza:

Akü şarj edilmiyor, LED lambası yanmıyor

Olası nedeni:

- Şarj aleti ve akü arasında elektrik kontağı yoktur
- Şarj aletinin elektrik beslemesi hatalıdır

Giderilmesi:

- Aküyü akü bölmesinden çıkarın ve tekrar yerleştirin (⇒ 8.3)
- Şarj aletini elektrige bağlayın (⇒ 8.2)
- Elektrik şebekesini kontrol edin
- Şarj aletini kontrol edin, gerekirse değiştirin (✘)

Arıza:

Şarj aletindeki LED lambası kırmızı yanıp sönüyor

Olası nedeni:

- Şarj aleti ve akü arasında elektrik kontağı yoktur
- Akü arızalıdır (aküde 4 adet LED lambası yakl. 5 saniye boyunca kırmızı yanıp söner)
- Şarj aleti arızalıdır

Giderilmesi:

- Aküyü akü bölmesinden çıkarın ve tekrar yerleştirin (⇒ 8.3)

- Aküyü kontrol edin, gerekirse değiştirin (✘)
- Şarj aletini kontrol edin, gerekirse değiştirin (✘)

21. Servis planı

21.1 Teslimat onayı

Model: _____

Seri numarası:

tarihi:

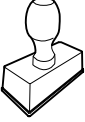

Bir sonraki servis

tarihi:

21.2 Servis onayı



Bakım çalışmalarında bu kullanım kılavuzunu VIKING yetkili bayinize verin.

Önceden basılmış alanlara bakarak servis çalışmalarının onayını gerçekleştirecektir.

 Servisin yapıldığı tarih

 Bir sonraki servisin tarihi

Tisztelt Ügyfelünk!

Köszönjük, hogy a VIKING minőségi termékét választotta.

Ez a termék a legkorszerűbb gyártási eljárással és széles körű minőségbiztosítási intézkedések mellett készült, hiszen csak akkor érhetjük el célunkat, ha az ügyfél elégedett gépével.

Amennyiben kérdése lenne gépével kapcsolatban, kérjük, forduljon a szakkereskedőkhöz vagy közvetlenül képviselőnkhez.

Örömteli munkát kíván VIKING gépéhez:



Dr. Peter Pretzsch
ügyvezető igazgató

1. Tartalomjegyzék

A használati útmutatóhoz	324
Általános rész	324
Országok szerinti változatok	324
Útmutató a használati útmutató olvasásához	324
A gép leírása	325
A biztonság érdekében	325
Általános rész	325
Akkumulátor	326
Töltőkészülék	326
Szállítás	327
Előkészítő műveletek	327
A fűnyírás során tanúsítandó magatartás	328
Karbantartás, tisztítás, javítás, tárolás	329
Leselejtezés	330
A szimbólumok leírása	330
Szállítási terjedelem	330
A gép összeszerelése	331
Általános rész	331
Az egykezes tolókar felszerelése (MA 339 C)	331
A kétkezes tolókar felszerelése (MA 339)	331
A fűgyűjtő kosár összeszerelése	331
Akkumulátor és töltőkészülék	332
Általános rész	332
A töltőkészülék elektromos csatlakoztatása	332
Az akkumulátor kivétele/behelyezése	332
Az akkumulátor töltése	332
Az akkumulátor LED-kijelzése	332
A töltőkészülék LED-kijelzése	333
Kezelőelemek	333
Biztonsági csatlakozó	333
Akkumulátortartó rekesz	334
Egykezes tolókar (MA 339 C)	334
Kétkezes tolókar (MA 339)	334
Fűgyűjtő kosár	334
Központi vágásmagasság-állítás	335
Munkavégzési tanácsok	335
Általános rész	335
Nyírás domboldalon	335
A villanymotor megfelelő terhelése	335
Ha megszorul a fűnyíró kés	335
A villanymotor túlterhelés elleni termikus védelme	335
Biztonsági berendezések	336
Biztonsági csatlakozó	336
Kétkezes kezelés	336
Motorfékes késleállító fék	336
A gép üzembe helyezése	336
Előkészítő műveletek	336
A fűnyíró gép bekapcsolása	336
A fűnyíró gép kikapcsolása	336
Telítettséggjelző	336
A fűgyűjtő kosár ürítése	336
Karbantartás	336
Általános rész	336
A gép tisztítása	337
Villanymotor és kerekek	337
Akkumulátor	337
Töltőkészülék	337
A fűnyíró kés karbantartása	337
A fűnyíró kés le- és felszerelése	338
A fűnyíró kés élezése	338
Tárolás (téli szünet)	338
Szállítás	339
A fűnyíró gép szállítása és rögzítése	339

A kopás minimalizálása és a meghibásodások elkerülése	339
Környezetvédelem	340
Visszavételi kötelezettség	340
Általános pótalkatrészek	340
A gyártó megfeleléségi nyilatkozata	340
Műszaki adatok	341
Hibakeresés	342
Szervizelési időpontok	344
Az átadás igazolása	344
A szervizelés igazolása	344

2. A használati útmutatóhoz

2.1 Általános rész

Ez a használati útmutató a 2006/42/EC irányelv értelmében **eredeti használati utasításnak** minősül.

A VIKING folyamatosan dolgozik termékpallettájának továbbfejlesztésén, ezért fenntartjuk a szállítási terjedelem formai, technikai és kiviteli változtatásának jogát.

A fentiek miatt e kiadvány adatai és ábrái alapján semmilyen igény nem támasztható.

2.2 Országok szerinti változatok

A VIKING a célszagtól függően eltérő csatlakozódugókkal és kapcsolókkal szerelt töltőkészülékeket szállít.

Az ábrákon Euro csatlakozóval rendelkező töltőkészülékek láthatók – más kivitelű csatlakozóval szerelt eszközöket ugyanilyen módon kell a hálózathoz csatlakoztatni.

2.3 Útmutató a használati útmutató olvasásához

Az ábrák és a szövegek adott kezelési lépéseket írnak le.

A gépen található valamennyi szimbólum magyarázata megtalálható a jelen használati útmutatóban.

Az ábrák nézőpontja:

A „bal“ és a „jobb“ értelmezése a használati útmutatóban:
A kezelő a gép mögött áll (munkahelyzet), és a haladási irányban előrefelé tekint.

Hivatkozás fejezetre:

Kapcsolódó és további magyarázatot nyújtó fejezetekre és pontokra nyíl hívja fel a figyelmet. A következő példában egy fejezetre történő utalás látható: (⇒ 2.1)

Szövegrészek jelölése:

A leírt utasítások az alábbi példákban látható módon lehetnek jelölve.

A felhasználó beavatkozását igénylő kezelési lépések:

- Lazítsuk meg az 1-es csavart csavarhúzóval, húzzuk meg a 2-es kart
...

Általános felsorolások:

- a termék sportrendezvényeken vagy egyéb versenyeken való használata

Kiemelt jelentőségű szövegrészek:

A kiemelt jelentőségű szövegrészek hangsúlyozása érdekében ezeket a részeket a használati útmutatóban az alábbi szimbólumok egyikével jelöljük.

Veszély!

Figyelmeztetés balesetveszélyre és súlyos személyi sérülésekre. A leírt tevékenységet szükséges vagy tilos elvégezni.

Figyelem!

Figyelmeztetés személyi sérülések veszélyére. A leírt tevékenység lehetséges vagy valószínű sérülésektől óv meg.

Vigyázat!

A leírt tevékenységgel könnyű sérülések, ill. anyagi károk kerülhetnek el.

Megjegyzés

A gép tökéletesebb használatára vagy a lehetséges hibás kezelés elkerülésére vonatkozó információ.

Ábrára hivatkozó szövegrészek:

A gép használatát magyarázó ábrák a használati útmutató elején találhatóak.

A használati útmutató szövegrészei mellett látható fényképezőgép-szimbólum az ábraoldalakon található megfelelő ábrára hivatkozik.



3. A gép leírása



- 1 Tolókar felső része
- 2 Tolókar alsó része
- 3 Ház
- 4 Motorházfedél
- 5 Hátsó kerék
- 6 Első kerék
- 7 Fűgyűjtő kosár
- 8 Felső szállítófogantyú
- 9 Alsó szállítófogantyú
- 10 Kidobónyílás fedele
- 11 Szorító csavargomb
- 12 Gyorsan állítható rögzítőkar
- 13 Gyorsan állítható rögzítőkar
- 14 Motorleállító kar
- 15 Magasságállító kar
- 16 Indítógomb
- 17 Adattábla
- 18 Fedél
- 19 Biztonsági csatlakozó
- 20 Akkumulátor
- 21 Töltőkészülék

4. A biztonság érdekében

4.1 Általános rész



A fűnyíró géppel végzett munka során az alábbi baleset-megelőzési előírásokat feltétlenül be kell tartani.



Az első üzembe helyezés előtt figyelmesen olvassuk el a teljes használati útmutatót, amelyet gondosan őrizzünk meg a későbbi használat érdekében.

Ismerkedjünk meg a gép kezelőszerveivel és használatával.

Az első használat előtt vegyük igénybe az eladó vagy más szakember segítségét a kezelés elsajátításában.

Alkoholfogyasztás, a reakcióképességet hátrányosan befolyásoló gyógyszerek szedése vagy kábítószer fogyasztása után tilos a fűnyíróval dolgozni.

Soha ne dolgozzunk a fűnyíróval, ha más személyek – főleg gyermekek – vagy állatok vannak a közelben.

Tartsuk szem előtt, hogy a gép kezelője a felelős a más személyeket ért balesetekért vagy azok tulajdonának károsodásáért.

Csak olyan személyeknek adjuk át (kölcson) a gépet, akik alapvetően ismerik a géptípust és kezelését. Mindig mellékeljük a használati útmutatót is.

Figyelem – balesetveszély!

A fűnyíró gép magánhasználatra és csak fűnyírásra szolgál, más alkalmazás nem megengedett, mert veszélyes lehet vagy a gép károsodásához vezethet.

A kezelő testi épségének veszélyeztetése miatt a fűnyíró nem szabad például az alábbiakra használni (nem teljes körű felsorolás):

- bokrok, sövények nyírására,
- futónövények nyírására,
- fűápolásra tetőkerteken és virágládákban,
- gyalogutak tisztítására (felszívás, lefújás, hőeltakarítás),

- fa- és sövénynyesedék aprítására,
- talajegyenletlenségek, pl. vakondtúrások egyengetésére,
- a lenyírt fű szállítására, az erre szolgáló fűgyűjtő kosár kivételével.

Figyelem – balesetveszély!

Csak olyan tartozékokat szabad használni, melyeket a VIKING szállított, vagy az erre a gépre való felszerelésük kifejezetten engedélyezett. A gépen nem szabad változtatásokat sem végezni.

Közterületen, parkokban, sportpályákon, út mentén, mező- és erdőgazdasági üzemekben történő használat során különös óvatosság szükséges.



Figyelem! A fellépő vibrációk veszélyeztetik az egészséget!

A rezgések miatti túlzott terhelés keringési vagy idegrendszeri károkat okozhat, különösen keringési problémákkal rendelkező személyek esetén. Forduljunk orvoshoz, amennyiben olyan tünetek jelentkeznek, amelyeket a rezgési terhelés válthatott ki. Ilyen – főként az ujjakban, a kezekben vagy a csuklókon jelentkező – tünetek lehetnek például az alábbiak (nem teljes körű felsorolás):

- érzéketlenség,
- fájdalomérzés,
- izomgyengeség,
- bőrszíneződés,
- kellemetlen bizsergés.

A gépet soha nem használhatják gyermekek, korlátozott fizikai, érzékelési vagy szellemi képességű személyek, valamint megfelelő tapasztalattal és tudással nem rendelkező személyek, akik nem ismerik a gépre vonatkozó utasításokat.

Soha ne engedjük meg, hogy gyermekek vagy 16 év alatti személyek használják a gépet. Helyi rendelkezések korhatárhoz köthetik a gép használatát.

Nem szabad olyan változtatásokat végezni a gépen, amelyek a zajkibocsátás növekedéséhez vezetnek.



Fulladás miatti életveszély!

A csomagolóanyaggal játszó gyermekeket fulladásveszély fenyegeti. A csomagolóanyagot mindig tartsuk távol a gyermekektől.

4.2 Akkumulátor

Csak eredeti STIHL akkumulátorokat használunk.

A STIHL akkumulátorokat csak STIHL vagy VIKING gépekhez szabad használni, és csak STIHL töltőkészülékekkel szabad tölteni.

Tilos az akkumulátort felnyitni.

Nem szabad az akkumulátort leejteni.

Ne használjunk sérült vagy deformálódott akkumulátort.

Az akkumulátort gyerekek elől elzárva kell tárolni.



Az akkumulátort csak -10 °C és max. +50 °C között szabad használni és tárolni.



Védeni kell az akkumulátort a közvetlen napfénytől, hőségtől és tűztől – tűzbe dobni tilos – **robbanásveszély!**



Védeni kell az akkumulátort az esőtől – tilos folyadékba meríteni.

Tilos az akkumulátort mikrohullámnak vagy nagy nyomásnak kitenni.

Tilos az akkumulátor érintkezőit fémtárgyakkal összekötni (rövidre zárni). A rövidzárlat tönkretelheti az akkumulátort.

A használaton kívüli akkumulátort fémtárgyaktól (pl. szögek, pénzérmék, ékszerek) távol kell tartani. Szállításhoz tilos fémből készült tárolót használni – **robbanás- és tűzveszély!**

Nem megfelelő használat esetén folyadék szivároghat ki az akkumulátorból – ekkor kerülni kell az akkumulátor megérintését! Véletlen érintkezés esetén a bőrt vízzel le kell öblíteni. Ha a folyadék a szembe kerül, orvosi segítséget is kell kérni. Az akkumulátorból kikerülő folyadék bőrirritációt és égési sérüléseket okozhat.

Tilos tárgyat helyezni az akkumulátor szellőzőnyílásaiba.



A cellák száma és energiataralma a cella gyártójának meghatározása alapján.

A biztonsággal kapcsolatos további tudnivalók a következő címen találhatóak: www.stihl.com/safety-data-sheets

4.3 Töltőkészülék

Be kell tartani a STIHL töltőkészülékhez mellékelt útmutatóban foglaltakat, és az útmutatót gondosan meg kell őrizni.

Csak eredeti STIHL töltőkészülékeket használunk.

Tilos sérült töltőkészüléket használni.

A töltőkészüléket csak „AP” típusú, max. 10 Ah kapacitású és max. 42 V feszültségű STIHL akkumulátorok töltéséhez szabad használni.

Ne töltsünk sérült vagy deformálódott akkumulátort.

A hálózati feszültségnek és a hálózati frekvenciának meg kell egyeznie a töltőkészüléken alul található adattáblán, ill. a „Műszaki adatok” fejezetben feltüntetett értékekkel (⇒ 19.).

A töltőkészüléket tilos felnyitni.

Használat után ki kell húzni a hálózati csatlakozódugót, és a töltőkészüléket gyerekektől elzárva kell tárolni.



A töltőkészüléket védeni kell a nedvességtől.



A töltőkészüléket csak zárt, száraz helyiségben szabad használni és tárolni.

A töltőkészüléket csak +5 °C és +40 °C között szabad használni.

Az akadálytalan hűtés érdekében tilos a töltőkészüléket letakarni.

Tilos a töltőkészülék szellőzőnyílásaiba tárgyakat helyezni – **áramütés és rövidzárlat veszélye!**

Tilos a töltőkészülék érintkezőit fémtárgyakkal (pl. szögek, pénzérmék, ékszerek) összekötni (rövidre zárni) – **rovidzárlat veszélye!**

Tilos a töltőkészüléket könnyen éghető felületen (pl. papír, textíliák), ill. könnyen éghető környezetben használni – **tűzveszély!**

Tilos a töltőkészüléket robbanásveszélyes, azaz olyan környezetben működtetni, ahol éghető

folyadékok (gőzök), gázok vagy porok találhatóak. A töltőkészülékekből olyan szikrák keletkezhetnek, amelyek a port vagy a gőzöket meggyújthatják – **robbanás- és tűzveszély!**

A töltőkészülékben keletkező füst vagy tűz esetén azonnal ki kell húzni a hálózati csatlakozódugót.



Figyelem! Áramütés veszélye!

Érintésvédelmi szempontból különösen fontos a hálózati csatlakozódugó és a

csatlakozóvezeték. Az áramütés veszélyének elkerülése érdekében tilos a töltőkészüléket sérült csatlakozóvezetékkel üzembe helyezni. Ezért rendszeresen ellenőrizzük a csatlakozóvezetékét, különös tekintettel a sérülésekre és az öregedés jeleire (töredezés).

A töltőkészüléket csak előírás szerint felszerelt hálózati aljzathoz szabad csatlakoztatni. Az eszköz csak olyan tápellátáshoz csatlakoztatható, amely max. 30 mA-es kioldási áramú hibaáram-megszakítóval biztosított.

A töltőkészüléket – különösen a csatlakozókábelt és a hálózati csatlakozódugót – tilos javítani. A sérült csatlakozóvezetékét elektromos szakemberrel kell megjavíttatni.

A töltőkészülék elektromos hálózatról történő leválasztásához nem szabad a csatlakozóvezetékét húzni, hanem mindig a hálózati csatlakozódugót kell kihúzni.

A csatlakozóvezetékét úgy kell lefektetni és megjelölni, hogy ne sérülhessen meg, és senkit se veszélyeztessen – kerülni kell a botlásveszély kialakulását.

Tilos a csatlakozóvezeték nem rendeltetésszerű felhasználása, például a töltőkészülék hordozására vagy felakasztására.

4.4 Szállítás



Az éles peremű alkatrészek okozta sérülések elkerülése érdekében csak kesztyűben dolgozzunk.



Szállítás előtt kapcsoljuk ki a gépet, várjunk, amíg megáll a kés, és húzzuk ki a biztonsági csatlakozót.

A gép megemeléskor tartsuk be különösen a „Szállítás” fejezetben foglaltakat (⇒ 14.).

Vegyük figyelembe a gép súlyát, és szükség esetén használjunk megfelelő rakodási segédeszközt (rakodórampát, emelőszerkezetet).

A gép megemelése és kézben szállítása során kerülnünk az érintkezést a fűnyíró késsel.

A gépet csak kihűlt motorral szabad szállítani.

A gépet és a gép együtt szállított alkatrészeit (pl. fűgyűjtő kosár) a jármű rakfelületén megfelelően méretezett rögzítőeszközökkel (hevederek, kötelek stb.) kell biztosítani.

A gép szállításakor be kell tartani a helyi jogszabályi előírásokat, különösen a rakományok biztonságára és a tárgyak rakodófelületeken történő szállítására vonatkozó előírásokat.

Ne hagyjuk az akkumulátort a járműben, és soha ne tegyük ki közvetlen napfénynek.

A lítiumion-akkumulátorok szállításkor különösen gondos kezelést igényelnek. Különösen fontos biztosítani, hogy az akkumulátorok szállításakor ne fordulhasson elő rövidzárlat. Ezért őrizzük meg az akkumulátor eredeti kartoncsomagolását, és a STIHL akkumulátorokat vagy sértetlen, eredeti csomagolásban, vagy a fűnyíró gépben szállítsuk.

4.5 Előkészítő műveletek

Soha ne engedjük meg gyermekeknek vagy más, a használati útmutatót nem ismerő személyeknek, hogy a géppel dolgozzanak.

Tartsuk szem előtt a motoros kerti gépek használati idejére (napszak) vonatkozó helyi előírásokat.



Fűnyírás közben mindig erős lábbelit és hosszúnadrágot viselünk. Ne nyírjunk fűvet meztláb vagy szandálban.

Alaposan vizsgáljuk át a terepet, ahol a gépet használni fogjuk, és távolítsunk el minden nagyobb követ, botot, drótot, csontot és más idegen tárgyat, amelyet a gép felkaphat.

Használat előtt minden alkalommal ellenőrizzük szemrevételezéssel, hogy a vágóeszköz, a rögzítőcsavarok és az egész vágószerkezet kifogástalan állapotban van-e, különös tekintettel a vágószerkezet megfelelő rögzítettségére, épségére és kopására (⇒ 13.6).

A gép használata előtt az elhasználdott vagy sérült alkatrészeket ki kell cserélni. A gép olvashatatlaná vált vagy megsérült figyelmeztető és veszélyjelzéseit ki kell cserélni. A VIKING szakkereskedőknél kaphatók tartalék matricák.

Soha ne használjuk a fűnyírót sérült védőszerkezetekkel, nem működő motorfékkel vagy felszerelt védőszerkezetek – pl. a kidobónyílás fedele – nélkül, ill. fűgyűjtő szerkezet nélkül.

Biztonsági okokból mindig sérülésmentes fűgyűjtő kosarat használjunk.

Tilos a gépre felszerelt kapcsolószerkezeteket eltávolítani vagy áthidalni (pl. a motorleállító kart a tolókarhoz kötni).

Tartsuk be az „Akkumulátor“ (⇒ 4.2) és a „Töltőkészülék“ (⇒ 4.3) fejezetben foglaltakat.

4.6 A fűnyírás során tanúsítandó magatartás



Távol kell tartani másokat – különösen gyerekeket – és állatokat a veszélyeztetett területtől. Körültekintéssel zárjuk ki mások veszélyeztetését.

Ne nyírunk fűvet +5 °C alatti hőmérsékleten.



A VIKING azt javasolja, hogy a munka során mindig viseljünk hallásvédőt. Ha a munkahelyi hangnyomásszint meghaladja a 80 dB(A) értéket, alapvetően hallásvédő viselése szükséges.



Ne nyírjunk fűvet esőben. Az esőben vagy nedves környezetben végzett fűnyírás a gép meghibásodását okozhatja.

Ne nyírjunk nedves fűvet, és soha ne nyírjunk fűvet esőben. A nedves fű növeli a balesetveszélyt (a kezelő megcsúszhat).

Ne hagyjuk a fűnyíró gépet esőben állni.

Csak napfénynél vagy jó megvilágítás mellett dolgozzunk.

Indításhoz állítsuk a gépet sík területre. A motor indításakor tilos a gépet megdönteni.

A fűnyíró gépet csak zárt akkumulátortartó rekesszel szabad üzembe helyezni (⇒ 9.2).

A gépet óvatosan, a „Gép üzembe helyezése“ fejezetben foglalt utasítások szerint kell beindítani (⇒ 12.). Ügyeljünk arra, hogy a lábunk elég távol legyen a vágóeszköztől.

Csak lépéstepőben vezessük a gépet – soha ne szaladjunk a géppel végzett munka során. A gyors haladás növeli a megbotlás, elcsúszás stb. okozta sérülések veszélyét.

Állítsuk le a motort,

- ha a fűnyírót nem füves terület fölötti szállítás során meg kell dönteni,
- amikor a fűnyírót a lenyírandó területre toljuk vagy onnan eltoljuk,
- a fűgyűjtő kosár levétele előtt.

Lejtős terepen ügyeljünk a stabil testtartásra. Kerüljük a túl meredek domboldalon történő nyírást, nehogy elveszítsük az uralmat a gép felett.

Legyünk különösen óvatosak, amikor domboldalon irányt változtatunk, nehogy elveszítsük az ellenőrzést a gép felett.

A lejtő irányára keresztben nyírjunk, sohase fel- vagy lefelé, mert ha esetleg elvesztjük az ellenőrzést a gép felett, a még mozgó fűnyíró elgázolhat bennünket.

Figyelem – botlásveszély!

Legyünk rendkívül figyelmesek, amikor hátrafelé haladunk, vagy a fűnyíró gépet húzzuk.

Rendkívül óvatosan járjunk el, ha a gépet megfordítjuk, vagy magunk felé húzzuk.

Biztonsági okokból a gépet nem szabad 25° -nál (46,6%) meredekebb domboldalokon használni.

Sérülésveszély!

25° meredekség 100 cm-es vízszintes távolságon 46,6 cm-es függőleges emelkedésnek felel meg.

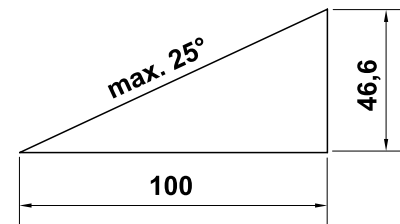

STOP



Vegyük figyelembe a meghajtott eszközök utánforgási idejét, ami a teljes leállásig több másodpercet vesz igénybe.

Ne kíséreljük meg a kés ellenőrzését a fűnyíró gép üzemelése közben. Soha ne nyissuk ki a kidobónyílás fedelét, és/vagy soha ne vegyük le a fűgyűjtő kosarat, amíg a fűnyíró kés forog. A forgó kés sérüléseket okozhat.

Soha ne rögzítsünk tárgyakat (pl. munkaruhát) a tolókarhoz.

Rendszeresen ellenőrizzük a kés biztonságos rögzítését, épségét és kopását (⇒ 13.6).



Figyelem – sérülésveszély!

Soha ne tegyük a kezünket vagy a lábunkat a forgó

alkatrészekre vagy azok alá. Soha ne érnünk a forgó késhez. Mindig maradjunk távol a kidobónyílástól. A tolókar által adott biztonsági távolságot mindig be kell tartani.

A rövid időn belüli gyakori bekapcsolás, különösen az indítógombbal való „játszazodás” kerülendő. Túlmelegedhet a motor!

Soha ne emeljük fel, és ne vigyük arrébb a fűnyírót járó motorral vagy bedugott biztonsági csatlakozóval.

A géppel tilos személyeket – különösen gyerekeket – vagy tárgyakat szállítani.



Kapcsoljuk ki a motort, húzzuk ki a biztonsági csatlakozót, és győződjünk meg arról, hogy a vágóeszköz teljesen megállt,

- az akkumulátor kivétele előtt;
- mielőtt a szorulások vagy a kidobócsatornában keletkezett eltömődések megszüntetéséhez kezdünk;
- ha szokatlanul erős vibrációk lépnek fel a fűnyírón. Ebben az esetben ellenőrizni kell az egész gép épségét és az esetlegesen meglazult alkatrészeket, különös tekintettel a vágóeszközre. A sérült alkatrészeket a gép további üzemeltetése előtt ki kell cserélni, a meglazult alkatrészeket pedig rögzíteni kell/meg kell húzni.
- ha a vágóeszköz idegen tárgyba ütközött. Ilyenkor meg kell vizsgálni, nem sérült-e meg a vágóeszköz. A fűnyíró gépet tilos sérült vagy elhajlított késtengellyel, ill. motortengellyel üzemeltetni. **A hibás alkatrészek sérülésveszélyt jelentenek!**

- a fűnyíró ellenőrzése, tisztítása vagy a rajta végzendő munkálatok előtt (pl. vágásmagasság-állítás, a tolókar lehajtása/beállítása);
- ha magára hagyjuk a fűnyírót, ill. a gép felügyelet nélkül marad;
- a gép felemelése vagy hordozása előtt;
- szállítás előtt.

4.7 Karbantartás, tisztítás, javítás, tárolás



A gépen végzendő minden munka, a fűnyíró beállítása vagy tisztítása előtt kapcsoljuk ki a motort, húzzuk ki a biztonsági csatlakozót, és szükség esetén vegyük ki az akkumulátort.



A vágóeszközön végzett minden munka során erős kesztyűt kell viselni.

Zárt helyiségben történő tárolás, karbantartás és tisztítás előtt hagyjuk a gépet teljesen lehűlni.

Csak a használati útmutatóban leírt karbantartási munkákat végezzük el. Minden egyéb munkát szakszervizzel végeztessünk el.

A VIKING azt javasolja, hogy a karbantartási és javítási munkákat csak VIKING szakszervizzel végeztessük. A VIKING szakszerviz munkatársai oktatásokon vesznek részt, és rendelkezésükre állnak a cég által kiadott műszaki információk is.

Ha nem vagyunk a szükséges ismeretek vagy segédeszközök birtokában, mindig forduljunk szakszervizhez (lehetőleg VIKING szakszervizhez).

Csak minőségi szerszámokat, tartozékokat és pótalkatrészeket használjunk. Máskülönbén személyi sérülések vagy a gép károsodásának veszélye állhat fenn.

A VIKING azt javasolja, hogy eredeti VIKING szerszámokat, eredeti tartozékokat és eredeti pótalkatrészeket használjunk. Ezek tulajdonságai optimálisan össze vannak hangolva az adott géppel és a felhasználók elvárásaival.

Az eredeti VIKING pótalkatrészek a VIKING alkatrészszámról, a VIKING feliratról és adott esetben a VIKING alkatrészszimbólumról ismerhetők fel. Kisméretű alkatrészeken szerepelhet a szimbólum magában is.

A gép biztonságos üzemállapota érdekében valamennyi anyacsavar, csapszeg és csavar mindig erősen legyen meghúzva.

Rendszeresen ellenőrizzük a fűgyűjtő szerkezet kopottságát, épségét és működőképességét.

Ha a vágóeszköz vagy a fűnyíró gép akadályba, ill. idegen tárgyba ütközött, le kell állítani a motort, ki kell húzni a biztonsági csatlakozót, és szakszerűen át kell vizsgálni a gépet.

A tűzveszély elkerülése érdekében a motorházfedél és a ház közötti hűtő szellőzőnyílásokat tartjuk tisztán pl. a fűtől, szalmától, mohától, falevelektől vagy a kifolyó zsírtól.

Ha a karbantartási munkákhoz alkatrészeket vagy védelmi berendezéseket szereltünk le, azokat a munka végeztével haladéktalanul, előírás szerint vissza kell szerelni.

A fűnyíró gépet munka után gondosan meg kell tisztítani.

Soha ne használjunk nagy nyomású tisztítógépet, és ne tisztítsuk a fűnyíró gépet folyó víz alatt (pl. locsolótömlővel). Ne használjunk agresszív tisztítószerket. Az ilyen tisztítószerke a műanyag és fém alkatrészek sérülését okozhatják, ami hátrányosan befolyásolhatja a VIKING gép biztonságos működését.

Ellenőrizzük rendszeresen az egész gépet – különösen hosszabb tárolás, pl. téli szünet előtt – a kopásra és az alkatrészek épségére nézve. Cseréljük ki az elhasználódott vagy sérült alkatrészeket, hogy gép mindig biztonságos üzemállapotban legyen.

A kihűlt fűnyíró gépet, az akkumulátort és a biztonsági csatlakozót száraz, zárt helyiségben, gyerekek elől elzárva, biztonságosan kell tárolni.

4.8 Leselejtezés

A már nem használt gép leselejtezését szakszerű módon kell végezni. A leselejtezés előtt a gépet működésképtelenné kell tenni. Ehhez – a balesetek elkerülése érdekében – különösen a biztonsági csatlakozót és a motorhoz vezető elektromos kábelt kell eltávolítani.

Sérülésveszély a fűnyíró kés miatt!

A már nem használt fűnyíró gépet soha ne hagyjuk felügyelet nélkül. A gépet és a fűnyíró kést gyermekektől elzárva kell tárolni.

Az akkumulátorok leselejtezését a fűnyíró géptől külön kell végezni. Ügyelni kell arra, hogy az akkumulátorok a leselejtezés előtt

lemerüljenek (pl. a motor járatásával), valamint ártalmatlanításukra biztonságos és környezetbarát módon kerüljön sor.

5. A szimbólumok leírása



Figyelem!

Üzembe helyezés előtt olvassuk el a használati útmutatót.



Sérülésveszély!

Tartsunk távol másokat a veszélyes területtől.

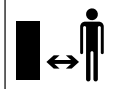

Vigyázat – éles vágókések!

A vágókések a villanymotor kikapcsolása után tovább forognak. Karbantartási munkák előtt el kell távolítani a reteszelő szerkezetet (biztonsági csatlakozó).

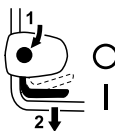
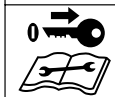

MA 339:

Indítsuk be a motort.



MA 339 C:

Indítsuk be a motort.



MA 339 C:

Állítsuk le a motort.

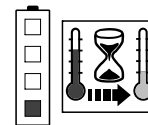

Az akkumulátor túl meleg. A töltési folyamat a lehülési szakasz után kezdődik meg, ill. az akkumulátor csak a lehülési szakasz után használható.

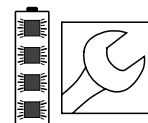

Az akkumulátor meghibásodott, ki kell cserélni.

6. Szállítási terjedelem



2

Poz.	Megnevezés	db
A	Alapgép	1
B	Fűgyűjtő kosár felső része	1
C	Fűgyűjtő kosár alsó része	1
D	Csapszeg	2
N	Biztonsági csatlakozó	1
O	Töltőkészülék	
P	Akkumulátor	
•	Használati útmutató	1
MA 339 C:		
E	Alátét	2
F	Csavar	1
G	Csapszeg	1
H	Szorító	2
I	Gyorsan állítható rögzítőkar	1

MA 339:

J	Kapupántcsavar	2
K	Kábelvezető	1
L	Szorító csavargomb	2
M	Kábelkapocs	1

 A szállítási terjedelem országonként, ill. a kivittől függően eltérő lehet.

7. A gép összeszerelése

7.1 Általános rész



Sérülésveszély

Tartsuk be „A biztonság érdekében“ fejezetben foglalt biztonsági tudnivalókat (⇒ 4.).



Különösen a fűnyíró gépen végzett minden munka előtt húzzuk ki a biztonsági csatlakozót (⇒ 9.1).

- A gépet az összes leírt munkát elvégzéséhez vízszintes, sík, szilárd talajra kell helyezni.



A kiszállításkor az akkumulátorok kb. 30%-ig vannak feltöltve. Ezért az akkumulátorokat az első üzembe helyezés előtt fel kell tölteni.

- Töltsük fel az akkumulátort (⇒ 8.4).

7.2 Az egykezes tolókar felszerelése (MA 339 C)



- Helyezzük az egykezes tolókart (1) munkahelyzetben a tolókar konzolba (2), és tartsuk így.

- Helyezzük a bal és jobb oldali szorítóelemeket (H) az ábra szerint a tolókartartó konzolba (2). Helyezzük az alátétet (E) a csavarra (F), majd vezessük át a csavart (F) belülről a szorítókon és a tolókar alsó részén keresztül.
- Tegyük fel az alátétet (E).
- Helyezzük a csapszeget (G) a gyorsan állítható rögzítőkarba (I), majd csavarjuk mindkettőt együtt a csavarra (F).
- Zárjuk le a gyorsan állítható rögzítőkart (3).
- A gyorsan állítható rögzítőkart (3) annyira kell meghúzni, hogy teljesen lezárható legyen, és ebben az állapotában a tolókar szorosan rögzüljön a tolókartartó konzolban. Szükség esetén nyissuk fel a gyorsan állítható rögzítőkart, és csavarjuk be, ill. ki a csavart (F).

Az elektromos kábel beszerelése:

- Helyezzük az elektromos kábelt (1) az ábra szerint a tolókartartó konzolon található kábellabirintusba (2). Ügyeljünk a kábelkötöző (3) megfelelő helyzetére a kábellabirintusban.
- Nyomjuk be az elektromos kábelt (1) a tolókaron található karmantyún lévő tartóba (4). Az elektromos kábelnek a tolókar alsó részén feszesen fel kell feküdnie a tolókar csővére.

7.3 A kétkezes tolókar felszerelése (MA 339)



A tolókar felső részének felszerelése:

- Helyezzük át a kapupántcsavart (J) a kábelvezetőn (K), majd akasszuk be az elektromos kábelt (1).
- Helyezzük a kétkezes tolókart (2) a tolókar mindkét alsó részére (3). Toljuk át a kapupántcsavarokat (J) – jobboldalt a kábelvezetővel (K), baloldalt anélkül – belülről kifelé a furatokon keresztül, és húzzuk meg őket erősen a szorító csavargombokkal (L).

A kábeltartó kapocs felszerelése:

- Rögzítsük az elektromos kábelt (1) a kábelkapoccsal (M) a tolókar felső részéhez. Ügyeljünk a tolókar felső részénél a kábelkapocs és a kapcsoló közötti 25 - 27 cm-es távolságra.

7.4 A fűgújtó kosár összeszerelése



- Helyezzük a fűgújtó kosár felső részét (B) a fűgújtó kosár alsó részére (C). Ügyeljünk arra, hogy a kapcsolódó részek megfelelően helyezkedjenek el a megvezetésekben (1).
- Nyomjuk a csapszegeket (D) belülről a megfelelő nyílásokon keresztül.
- A fűgújtó kosár felső részét (B) enyhe nyomással pattintsuk be a fűgújtó kosár alsó részébe.
- Akasszuk be a fűgújtó kosarat (⇒ 9.5).

8. Akkumulátor és töltőkészülék

8.1 Általános rész

Az **MA 339** és az **MA 339 C** fűnyíró gép feltölthető akkumulátorokkal működik.

A gépekhez kizárólag „AP” típusú, minőségi **STIHL lítiumion-akkumulátorok** használhatók.

Az esetleg mellékelt akkumulátorok optimálisan a tervezett felhasználási célra vannak hangolva, azonban a szakkereskedőknél kapható valamennyi STIHL lítiumion akkumulátor (**AP 80**, **AP 115**, **AP 120**, **AP 160** ...) használható.

A fűnyíró gép elektronikája adatokat cserél a behelyezett akkumulátorral, és a villanymotor teljesítményét a mindenkori kapacitáshoz igazítja.

8.2 A töltőkészülék elektromos csatlakoztatása



- Csatlakoztassuk a hálózati csatlakozódugót (1) a dugaszoló aljzathoz (2).
- A töltőkészülék áramhálózathoz történő csatlakoztatása után a töltőkészülék öntesztet hajt végre. A folyamat során a töltőkészüléken található LED (3) kb. 1 másodpercig zölden, majd pirosan világít, végül kialszik (⇒ 8.6).

8.3 Az akkumulátor kivétele/behelyezése



- Nyissuk ki az akkumulátortartó rekeszt, és húzzuk ki a biztonsági csatlakozót (⇒ 9.1).



Az akkumulátor kivétele:

- Húzzuk ki felfelé az akkumulátort (1).

Az akkumulátor behelyezése:

- Helyezzük az akkumulátort (1) az ábra szerint enyhe nyomással az akkumulátortartó rekeszbe, és zárjuk le a fedelet.

8.4 Az akkumulátor töltése



- Vegyük ki az akkumulátort az akkumulátortartó rekeszből (⇒ 8.3).
- Csatlakoztassuk a töltőkészüléket az elektromos hálózathoz (⇒ 8.2).
- Toljuk az akkumulátort (1) a töltőkészülékbe (2) az első ellenállási pontig, majd nyomjuk be ütközésig. Az akkumulátoron és a töltőkészüléken (3) kigyulladó zöld LED a megkezdődött töltési folyamatot jelzi.
- Ha az akkumulátor teljesen feltöltődött, kialszanak az akkumulátoron és a töltőkészüléken található LED-ek. Vegyük ki az akkumulátort a töltőkészülékből, és helyezzük az akkumulátortartó rekeszbe (⇒ 8.3).

Töltési folyamat

A töltőkészülék automatikusan felismeri az akkumulátor típusát, és ahhoz igazítja a töltési folyamatot.

Az akkumulátorok a töltési folyamat során hűtődnek – az gyorsító készülék (**AL 300**, **AL 500**) esetében ventilátorral, az standard töltőkészülék (**AL 100**) esetében a helyiség természetes légáramlásával.

Az akkumulátoron LED-ek jelzik a töltési folyamatot (⇒ 8.5).

Ha az akkumulátor teljesen feltöltődött, akkor a töltőkészülék automatikusan kikapcsol, és az akkumulátoron és a töltőkészüléken található LED-ek kialszanak.

A töltési idő különböző befolyásolási tényezőktől függ, például az akkumulátor állapotától vagy a környezeti hőmérséklettől, ezért eltérhet a megadott töltési időktől (⇒ 19.).

Ha meleg akkumulátort helyezünk a töltőkészülékbe, akkor elképzelhető, hogy a töltési idő hosszabb lesz, mivel az akkumulátort a töltési folyamat előtt hűteni szükséges.

8.5 Az akkumulátor LED-kijelzése



- Nyomjuk meg a gombot (1) a kijelzés bekapcsolásához – a kijelzés 5 másodperc múlva önműködően kialszik.

LED-kijelzések:

A fénykibocsátó diódák zöld, ill. piros színnel világítanak vagy villognak.

□ A LED **zölden** világít.

▒ A LED **zölden** villog.

■ A LED **pirosan** világít.

▒ A LED **pirosan** villog.

A zöld LED normál működést, a piros LED hibát jelez.

Töltés közben:

A LED-ek világítással és villogással jelzik a töltési folyamatot.

Töltés közben az éppen töltésre kerülő cellát zölden villogó LED jelzi.

A töltési folyamat végén a LED-ek automatikusan kialszanak.

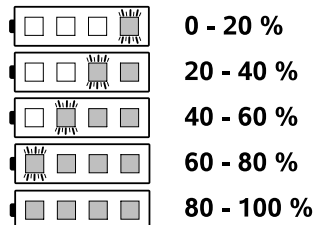

Munka közben:

A LED-ek világítással és villogással jelzik a töltöttségi állapotot.

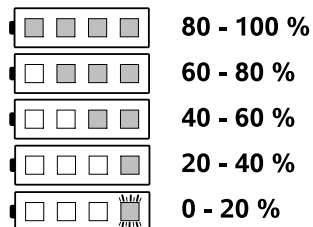

Hibák

Egy LED pirosan világít

Töltés közben:

Az akkumulátor túl meleg vagy túl hideg a töltési folyamat megkezdéséhez. Az akkumulátor lehűlése, ill. felmelegedése után automatikusan megkezdődik a töltési folyamat.



Munka közben:

Az akkumulátor túl meleg. A gép kikapcsol – vegyük ki az akkumulátort a fűnyíró gépből, és hagyjuk kis ideig lehűlni.



Négy LED pirosan villog

Az akkumulátor meghibásodott, ki kell cserélni.

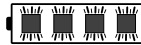

Három LED pirosan világít

A fűnyíró gép túl meleg – hagyjuk lehűlni.



Három LED pirosan villog

A fűnyíró gép meghibásodott, ezért szakszervizzel kell megvizsgáltatni. Lehetőség szerint VIKING szakszervizhez forduljunk.

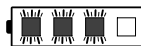

8.6 A töltőkészülék LED-kijelzése

- Az akkumulátoron található LED (1) zölden világíthat, vagy pirosan villoghat.



A LED zölden világít:

Az akkumulátor töltődik, vagy a töltési folyamat megkezdéséhez éppen hűl. A zöld LED kialszik, amint az akkumulátor teljesen feltöltődött.

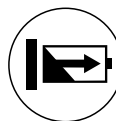

A LED pirosan villog:

A töltési folyamat nem kezdhető meg.



Lehetséges okok:

- Nincs elektronikus kapcsolat az akkumulátor és a töltőkészülék között – vegyük ki és helyezzük vissza az akkumulátort (⇒ 8.4).
- Az akkumulátor meghibásodott (⇒ 8.5).
- A töltőkészülék meghibásodott – a töltőkészüléket szakszervizzel kell megvizsgáltatni. Lehetőség szerint VIKING szakszervizhez forduljunk.

9. Kezelőelemek

9.1 Biztonsági csatlakozó



Az MA 339 és az MA 339 C fűnyíró gép biztonsági csatlakozóval van felszerelve.

A gépek csak akkor helyezhetők üzembe, ha a biztonsági csatlakozó az akkumulátortartó rekeszben az erre szolgáló helyhez van csatlakoztatva.

Szállítás, karbantartási és javítási munkák, valamint a fűnyíró gép átvizsgálása előtt a biztonsági csatlakozót ki kell húzni.

A biztonsági csatlakozó behelyezése:

- Nyissuk ki az akkumulátortartó rekeszt (⇒ 9.2).
- Nyomjuk a biztonsági csatlakozót (1) ütközésig a foglalatba (2), és zárjuk vissza az akkumulátortartó rekeszt.

A biztonsági csatlakozó kihúzása:

- Nyissuk ki az akkumulátortartó rekeszt (⇒ 9.2).

- Húzzuk ki a biztonsági csatlakozót (1) a foglalatból (2), és tároljuk a fűnyíró géptől külön helyen.

9.2 Akkumulátortartó rekesz



i Az akkumulátortartó rekesznek a gép működése során mindig zárva kell lennie.

Az akkumulátortartó rekesz kinyitása:

- Nyomjuk be enyhén a tartófület (1), és hajtsuk hátra a fedelet (2).

Az akkumulátortartó rekesz becsukása:

- Hajtsuk le a fedelet (2), ügyelve arra, hogy a tartófül (1) a helyére pattanjon.

9.3 Egykezes tolókar (MA 339 C)



Az **MA 339 C** fűnyíró gép állítható, teleszkópos tolókarral rendelkezik.



Becsípődés veszélye!

A gyorsan állítható rögzítőkarok meglazítása esetén a tolókar eldőlhet, ill. összetolódhat. Ezért a gyorsan állítható rögzítőkarok felnyitásakor a tolókart (1) mindig egy kézzel a legfelső pontjánál kell tartani.

1 A tolókar átfordítása:

Szállítási helyzet (a gép tisztításához, helytakarékos szállításához és tárolásához):

- Állítsuk be a tolókar legkisebb magasságát.
- Tartsuk meg egy kézzel a tolókart (1), és nyissuk fel a gyorsan állítható rögzítőkart (2).

- Hajtsuk előre a tolókart (1).
- Szükség esetén a gyorsan állítható rögzítőkar (2) lezárásával a tolókar a szállítási helyzetben rögzíthető.

Munkahelyzet (a gép tolásához):

- Hajtsuk hátra a tolókart (1), és tartsuk egy kézzel ebben a helyzetben.
- Zárjuk le a gyorsan állítható rögzítőkart (2).
- A gyorsan állítható rögzítőkart (2) annyira kell meghúzni, hogy teljesen lezárható legyen, és ebben az állapotában a tolókar szorosan rögzüljön a tolókartartó konzolban. Szükség esetén nyissuk fel a gyorsan állítható rögzítőkart, és csavarjuk be, ill. ki a csavart (3).
- Állítsuk be a tolókar magasságát.

2 Magasságállítás:

A teleszkópos tolókar magassága fokozat nélkül beállítható:

- Tartsuk meg egy kézzel a tolókar felső részét (4), és nyissuk fel a gyorsan állítható rögzítőkart (5).
- Húzzuk ki a tolókar felső részét (4) a tolókar felső részéből, ill. toljuk a tolókar alsó részébe, és állítsuk be a tolókar kívánt magasságát.
- Tartsuk meg egy kézzel a tolókar felső részét (4), és zárjuk le a gyorsan állítható rögzítőkart (5).
- A gyorsan állítható rögzítőkart (5) annyira kell meghúzni, hogy teljesen lezárható legyen, és ebben az állapotában a tolókar felső része szorosan rögzüljön a tolókar alsó részében. Szükség esetén nyissuk fel a gyorsan állítható rögzítőkart, és forgassuk el a recés anyát (6).

9.4 Kétkezes tolókar (MA 339)



Becsípődés veszélye!

A szorító csavargombok meglazítása esetén a tolókar felső része eldőlhet. Ezért a szorító csavargombok meglazításakor mindig tartsuk egy kézzel a tolókar felső részét (2) a legfelső pontjánál.

A tolókar lehajtása:

Szállítási helyzet (a gép tisztításához, helytakarékos szállításához és tárolásához):

- Csavarjuk ki annyira a szorító csavargombokat (1), amíg a szabadforgási részen könnyedén nem járnak, majd hajtsuk előre a tolókar felső részét (2).

Munkahelyzet (a gép tolásához):

- Hajtsuk hátra a tolókar felső részét (2), és tartsuk egy kézzel ebben a helyzetben.
- Húzzuk meg erősen a szorító csavargombokat (1). Ügyeljünk a kábelvezető megfelelő elhelyezkedésére (3).

9.5 Fűgyűjtő kosár



Beakasztás:

- Nyissuk ki és tartsuk nyitva a kidobónyílás fedelét (1).
- Akasszuk a fűgyűjtő kosarat (2) a tartófülekkel (3) a gép hátoldalán található tartórészekre (4).
- Zárjuk le a kidobónyílás fedelét (1).

Levétel:

- Nyissuk ki és tartsuk nyitva a kidobónyílás fedelét (1).
- Emeljük meg és vegyük le hátrafelé a fűgyűjtő kosarat (2).
- Zárjuk le a kidobónyílás fedelét (1).

9.6 Központi vágásmagasság-állítás



Öt különböző vágási magasság állítható be **30 mm** és **70 mm** között.

1. fokozat = legkisebb vágási magasság

5. fokozat = legnagyobb vágási magasság

Nagy-Britanniába szállított fűnyíró gépek esetén:

Hat különböző vágási magasság állítható be **20 mm** és **70 mm** között.

5. fokozat = legkisebb vágási magasság

5. fokozat = legnagyobb vágási magasság



A károsodások elkerülése érdekében a legkisebb vágási magasságot csak olyan füves területen javasolt használni, amely nem tartalmaz egyenetlenségeket.

A vágási magasság beállítása:

- Toljuk enyhén kifelé a fűnyíró gépből a magasságállító kart (1), amíg a kar el nem válik a rögzítőfülektől (2).

- **Nagyobb vágási magasság:**

Emeljük meg kissé a fűnyíró gépet a magasságállító karral (1) (a kar előretolódik).

- **Kisebb vágási magasság:**

Nyomjuk kissé lefelé a fűnyíró gépet a magasságállító karral (1) (a kar hátratulódik).

- Nyomjuk a magasságállító kart (1) a fűnyíró gép felé, amíg a rögzítőfülek (2) a karba nem kapaszkodnak. A választott vágási magasság a legelső rögzítőfülről (3) olvasható le.

10. Munkavégzési tanácsok

10.1 Általános rész

A szép és tömör pázsit receptje a gyakori nyírás és a fű röviden tartása.

Forró és száraz időben ne nyírjuk túl rövidre a fűvet, mert a naptól kiegve nem nyújt szép látványt!

Éles késsel szebb nyírási kép érhető el, mint tompával, ezért javasolt a kés rendszeres élezése (VIKING szakkereskedők).

Vágásteljesítmény

A vágásteljesítmény (az vágásteljesítmény működési ideje) függ a fű jellemzőitől és a választott vágási magasságtól. A vágásteljesítmény az alábbi módszerekkel növelhető:

- a fű gyakoribb nyírása,
- a vágási magasság növelése,
- a haladási sebesség csökkentése,
- a fű megszáradása a nyírás előtt.

Igény esetén további STIHL lítiumion-akkumulátorok (külön rendelhető tartozék) szerezhetőek be.

10.2 Nyírás domboldalon



Biztonságtechnikai okokból ne használjuk a fűnyírógépet 25°-nál meredekebb lejtőn. 25° (46,6%) lejtés 100 cm-es vízszintes távolságon 46,6 cm-es függőlegesen emelkedésnek felel meg.

10.3 A villanymotor megfelelő terhelése

Ne kapcsoljuk be a fűnyíró gépet magas fűben, ill. a legalacsonyabb vágási magasságon.

A fűnyíró gép csak olyan mértékben terhelhető, hogy a villanymotor fordulatszáma ne csökkenjen jelentősen.

Ha csökken a fordulatszám, állítsunk be nagyobb vágási magasságot, és/vagy csökkentjük a haladási sebességet.

10.4 Ha megszorul a fűnyíró kés

Azonnal állítsuk le a villanymotort, és húzzuk ki a biztonsági csatlakozót. Ezután szüntessük meg a hiba okát.

10.5 A villanymotor túlterhelés elleni termikus védelem

Amennyiben munka közben a villanymotor túlterhelése fordulna elő, a beépített termikus túlterhelés elleni védelem automatikusan kikapcsolja a villanymotort.

A túlterhelés okai a következők lehetnek:

- túl magas fű nyírása vagy túl alacsony vágási magasság,
- túl gyorsan toljuk a fűnyíró gépet,
- a hűtés légcsatornája nincs megfelelően kitisztítva (beszívó rések).

Ismételt üzembe helyezés

Legfeljebb 10 perces lehülési idő után (a környezeti hőmérséklettől függően) helyezzük a gépet ismét normál módon üzembe (⇒ 12.).

11. Biztonsági berendezések

11.1 Biztonsági csatlakozó

A villanymotor csak akkor kapcsolható be, ha a biztonsági csatlakozó a helyére van illesztve (⇒ 9.1).

11.2 Kétkezes kezelés

A villanymotor csak úgy kapcsolható be, ha jobb kézzel lenyomva tartjuk az indítógombot, majd bal kézzel a tolókarhoz húzzuk a motorleállító kart.

11.3 Motorfékes késleállító fék

A motorleállító kar elengedésekor a fűnyíró kés 3 másodpercnél kevesebb idő alatt megáll.

A motorfékes késleállító fék lerövidíti a késleállási időt.

12. A gép üzembe helyezése

12.1 Előkészítő műveletek



Sérülésveszély!

Tartsuk be „A biztonság érdekében” fejezetben foglalt biztonsági tudnivalókat (⇒ 4.).

- Töltsük fel az akkumulátort (⇒ 8.4).
- Helyezzük be a biztonsági csatlakozót (⇒ 9.1).

12.2 A fűnyíró gép bekapcsolása



Ne indítsuk be a motort magas fűben, ill. a legalacsonyabb vágási magassággal, mivel ez megneghezíti a beindítást.

- Nyomjuk meg és tartsuk lenyomva az indítógombot (1). Húzzuk a motorleállító kart (2) a tolókarhoz, és tartsuk ott.
- Az indítógomb (1) a motorleállító kar (2) működtetése után elengedhető.

12.3 A fűnyíró gép kikapcsolása



- Engedjük el a motorleállító kart (1). A motor és a fűnyíró kés rövid időn belül megáll.

12.4 Telítettséjelző



A fűgyűjtő kosár a felső részén telítettséjelzővel (1) rendelkezik.

A fűnyíró kés forgása révén keletkező, egyben a fűgyűjtő kosár megtöltéséről gondoskodó légáram megemeli a telítettséjelzőt (2):

a fűgyűjtő kosár megtelik a levágott fűvel.

Amikor a fűgyűjtő kosár megtelt fűvel, lecsökken a légáram, és a telítettséjelző lesüllyed (3):

- a megtelt fűgyűjtő kosarat ki kell üríteni (⇒ 12.5).

12.5 A fűgyűjtő kosár ürítése



- Kapcsoljuk ki a motort (⇒ 12.3), és akasszuk le a fűgyűjtő kosarat (⇒ 9.5).
- Nyissuk ki a fűgyűjtő kosarat a zárónyelvnél (1), és hajtsuk fel a fűgyűjtő kosár felső részét (2).
- Tartsuk a fűgyűjtő kosarat az ábra szerint a fűgyűjtő kosár felső részén (3) és a fűgyűjtő kosár alsó részén (4) található fogantyúknál fogva, és ürítsük ki.

13. Karbantartás

13.1 Általános rész



Sérülésveszély

Tartsuk be „A biztonság érdekében” fejezetben foglalt biztonsági tudnivalókat (⇒ 4.).



Különösen a fűnyíró gépen végzett minden munka előtt húzzuk ki a biztonsági csatlakozót (⇒ 9.1).

Évenkénti karbantartás szakszervizben:

A fűnyíró gépet javasolt évenként egyszer szakszervizzel ellenőriztetni. Lehetőség szerint VIKING szakszervizhez forduljunk.

13.2 A gép tisztítása

Karbantartási gyakoriság: Minden használat után



- Az akkumulátor kivétele (⇒ 8.3).
- A fűgyűjtő kosar levétele (⇒ 9.5).



Sérülésveszély!

A fűnyíró hátrabillentése előtt állítsuk a gépet szilárd, vízszintes, sík talajra. A gép a tisztítási helyzetben végzett munkák során felborulhat. Mindig a gép mellé álljunk. Soha ne végezzük a tisztítást a fűnyíró gép mögött vagy előtt.

Az MA 339 C gép tisztítási helyzete:

- Hajtsuk le az egykezes tolókart (⇒ 9.3).
- Emeljük meg a kidobónyílás fedelét (1), majd billentsük hátra a fűnyíró gépet és állítsuk a tolókartartó konzolra (2).
- Fektessük a tolókart (3) a talajra, és rögzítsük a gyorsan állítható rögzítőkarral (4) ebben a helyzetben.

Az MA 339 gép tisztítási helyzete:

- Hajtsuk le a kétkezes tolókart (⇒ 9.4).
- Billentsük hátra a fűnyíró gépet és állítsuk a tolókar alsó részeire (5).

Tisztítási tudnivalók:

Minden használat után alaposan tisztítsuk meg a gépet. A gondos kezelés megóvja a gépet a károsodástól, és meghosszabbítja annak élettartamát.

A motor megfelelő hűtése érdekében tisztítsuk meg a hűtőlevegő útját (szívórészek) a motorházfedél és a ház alsó része között a szennyeződésektől.

Tisztítsuk meg a nyírókést.

A fűnyíró alsó részét kefével és vízzel tisztítsuk. A házra és a kidobócsatornára rakódott fűmaradványokat először fadarabbal távolítsuk el.

Soha ne irányítsunk vízugarat a motor részeire, a tömítésekre, a csapágyakra, valamint az elektromos alkatrészekre, pl. akkumulátorokra vagy kapcsolókra. Ez költséges javításokat eredményezhet.

Ha a szennyeződések vízzel, kefe vagy rongy segítségével nem távolíthatók el, a VIKING speciális tisztítószert használatát javasolja (pl. STIHL speciális tisztítószert).

13.3 Villanymotor és kerekek

A villanymotor nem igényel karbantartást.

A kerekek csapágyai nem igényelnek karbantartást.

13.4 Akkumulátor

Karbantartási gyakoriság: minden használat előtt

Szemrevételezéssel ellenőrizzük, nem sérült-e meg az akkumulátor. A szemmel látható sérülésekkel rendelkező akkumulátorokat (pl. repedések, kiömlött folyadék) tilos használni.

13.5 Töltőkészülék

Karbantartási gyakoriság: minden használat előtt

Ellenőrizzük a csatlakozóvezeték épségét, és tartsuk tisztán a hűtést szolgáló szellőzőnyílásokat.

13.6 A fűnyíró kés karbantartása



Karbantartási gyakoriság: minden használat előtt

- Billentsük a fűnyíró gépet tisztítási helyzetbe (⇒ 13.2).
- Tisztítsuk meg a fűnyíró kést (1), és ellenőrizzük épségét (barázdák, repedések), valamint kopását, és szükség esetén cseréljük ki.
- Ellenőrizzük a kés vastagságát legalább 5 ponton tolómérővel (2). A min. vastagságnak különösen a készárnynál kell rendelkezésre állnia.
- Helyezzünk vonalzót (3) a kés elülső peremére, és mérjük meg a késélezés mértékét.

Kopáshatárok:

A késvastagságnak minden ponton legalább **1,6 mm**-nek kell lennie.

A vágóélek az élezés során max. **5 mm**-nyit köszörülhetők vissza.

Ha a fűnyíró gépre nem a mellékelt kés van felszerelve, hanem pl. a külön tartozékként rendelhető mulcsozó kés, akkor ennek megfelelően más kopáshatárok érvényesek (lásd a **Kit 339** készlet használati útmutatóját).



Sérülésveszély!

A kopott vagy sérült kés eltörhet és súlyos sérüléseket okozhat. Ezért minden esetben be kell tartani a kés karbantartására vonatkozó utasításokat.

Különösen tilos a fűnyíró gépet sérült vagy kopott vágóegységgel (fűnyíró kés, késrögzítő csavar és késtartó) üzembe helyezni.

A kések a használat helyétől és időtartamától függően különböző mértékben használódnak el. Ha a gépet homokos talajon, illetve gyakran száraz körülmények között használják, a kés nagyobb igénybevételnek van kitéve, és az átlagnál gyorsabban kopik.

A fűnyíró kés cseréje során mindig cseréljük ki a késrögzítő csavart (4) is.

13.7 A fűnyíró kés le- és felszerelése



A késrögzítő csavar sérüléseinek elkerülése érdekében a csavar meglazításához, ill. meghúzásához megfelelő hatlapú dugókulcsot (22 mm) kell használni.

1 Leszerelés:

- A fűnyíró kés (2) ellentartásához megfelelő fadarabot (1) kell használni.
- Csavarjuk ki a késrögzítő csavart (3), és vegyük le a fűnyíró kést (2).

2 Összeszerelés:



Sérülésveszély!

A fűnyíró kést (2) csak az ábra szerint szabad felszerelni. A füleknek (6) lefelé, a felhajtott késszárnnyaknak felfelé kell nézniük.

A késrögzítő csavarok előírt, **10 - 15 Nm**-es meghúzási nyomatékát pontosan be kell tartani, mert ettől függ a vágóeszköz biztonságos rögzítése. Ezenkívül a késrögzítő csavart (3) **Loctite 243** anyaggal is biztosítani kell.

- Tisztítsuk meg a kés felfekvő felületét és a késtartót.
- A fűnyíró kést (2) a felhajtott élekkel felfelé kell felszerelni. A tartócsapoknak (4) a fűnyíró kés furataiba (5) kell illeszkedniük.
- A fűnyíró kés (2) ellentartásához megfelelő fadarabot (1) kell használni.
- Húzzuk meg a késrögzítő csavart (3) **10 - 15 Nm** nyomatékkal.

13.8 A fűnyíró kés élezése



Sérülésveszély!

Visszaszerelés előtt ellenőrizzük a kés épségét. A kést ki kell cserélni, ha barázdák vagy repedések észlelhetők, ha az éleket több mint 5 mm-nyit visszaköszörülték, vagy ha a kés bármely pontján vékonyabb 1,6 mm-nél (⇒ 13.6).

A VIKING azt javasolja, hogy a fűnyíró kés élezését szakember végezze. A rosszul élezett kés (hibás élezési szög, kiegyensúlyozatlanság stb.) hátrányosan befolyásolja a gép működését.

Élezési útmutató:

- Szereljük le a fűnyíró kést (⇒ 13.7).
- A fűnyíró kést köszörülés közben hűteni kell, pl. vízzel. Az acélnek nem szabad elkékülni, különben csökken az éltartóssága.
- A kiegyensúlyozatlanság miatti vibrációk elkerülése érdekében a késeket egyenletesen kell élezni.
- Be kell tartani a 30°-os élezési szöget.
- Élezés után a vágóélen keletkezett sorja szükség esetén finom csiszolópapírral távolítható el.

13.9 Tárolás (téli szünet)

A fűnyíró gép tárolása:



Húzzuk ki a biztonsági csatlakozót, és vegyük ki az akkumulátort.

A biztonsági csatlakozót a fűnyíró géptől külön, illetéktelen személyektől – különösen gyerekektől – elzárva kell tárolni.

A fűnyíró gépet száraz, zárt, pormentes helyiségben kell tárolni. Gondoskodni szükséges arról, hogy a gép védve legyen illetéktelen (pl. gyermekek által történő) használattal szemben.

A fűnyíró gépet csak üzembiztos állapotban javasolt tárolni, szükség esetén a tolókart célszerű lehajtani.

Legyen minden anyacsavar, csapszeg és csavar szorosan meghúzva, valamint cseréljük ki az olvashatatlaná vált veszély- és figyelmeztető jelzéseket, továbbá ellenőrizzük a teljes gép kopását és épségét. Az elhasználdott vagy sérült alkatrészeket ki kell cserélni.

A gép esetleges hibáit alapvetően a tárolás előtt javasolt megszüntetni.

A fűnyíró gép hosszabb üzemén kívül helyezése (téli szünet) esetén vegyük figyelembe az alábbi pontokat:

- gondosan tisztítsuk meg a gép külső részeit,
- minden mozgó alkatrészt jól olajozzunk, ill. zsírozzunk meg.

Az akkumulátor tárolása:

Vegyük ki az akkumulátort az akkumulátortartó rekeszből, és tároljuk száraz, zárt, pormentes helyen. Gondoskodni szükséges arról, hogy az akkumulátorok védve legyenek illetéktelen (pl. gyermekek által történő) használatlal szemben.

Ne tároljuk a tartalékkumulátorokat használatlanul – javasolt az akkumulátorok felváltva történő használata.

Az optimális élettartam érdekében az akkumulátorokat +10 °C és +20 °C közötti hőmérsékleten, kb. 30%-ig feltöltötten javasolt tárolni.

A töltőkészülék tárolása:

Vegyük ki az akkumulátort, és húzzuk ki a hálózati csatlakozódugót.

A töltőkészüléket száraz, zárt, pormentes helyiségben kell tárolni. Gondoskodni szükséges arról, hogy a töltőkészülék védve legyen illetéktelen (pl. gyermekek által történő) használatlal szemben.

14. Szállítás

14.1 A fűnyíró gép szállítása és rögzítése



Sérülésveszély!

Tartsuk be „A biztonság érdekében“ fejezetben foglalt biztonsági tudnivalókat (⇒ 4.).



Különösen a fűnyíró gépen végzett minden munka előtt húzzuk ki a biztonsági csatlakozót (⇒ 9.1).

A lítiumion-akkumulátorok szállításakor különös óvatossággal kell eljárni (⇒ 4.2).

A gép hordozása:

- A fűnyíró gépet kizárólag a szállítófogantyúnál (1, 2) fogva szabad megemelni. Ügyeljünk arra, hogy a testünk, különösen a lábak és a lábfejek mindig elég távol legyenek a fűnyíró késtől.
- A fűnyíró gép két kézzel úgy hordozható, ha egy kézzel a felső szállítófogantyúnál (2), a másik kézzel pedig az alsó szállítófogantyúnál (1) visszük,

vagy

- a fűnyíró gép egy kézzel a felső szállítófogantyúnál (2) fogva hordozható.

A gép rögzítése szállításhoz:

- A fűnyíró gépet a rakfelületen megfelelő rögzítőeszközökkel kell biztosítani.

- Rögzítsünk erősen köteleket, ill. hevedereket a fogantyúkhöz (1, 2).

15. A kopás minimalizálása és a meghibásodások elkerülése

A VIKING gép sérülésének, ill. túlzott kopásának elkerülése érdekében feltétlenül tartsuk be az alábbi fontos tudnivalókat.

1. Kopó alkatrészek

A VIKING gépek egyes alkatrészei rendeltetésszerű használat mellett is normális kopásnak vannak kitéve, ezért a használat módjától és időtartamától függően időben ki kell cserélni őket.

Ilyen alkatrészek pl.:

- a kés
- a fűgyűjtő kosár
- az akkumulátor

2. A jelen használati útmutató előírásainak betartása

A VIKING gép használata, karbantartása és tárolása olyan gondosan történjen, amint az a jelen használati útmutatóban szerepel. A biztonsági, kezelési és karbantartási utasítások figyelmen kívül hagyásából származó minden kárért a használót terheli a felelősség.

Ez különösen érvényes az alábbi esetekre:

- hibás elektromos csatlakoztatás (feszültség),
- a terméken a VIKING jóváhagyása nélkül végrehajtott változtatások,

- olyan eszközök vagy tartozékok használata, amelyek a gép vonatkozásában nem megengedettek, nem alkalmasak vagy minőségileg nem megfelelőek,
- a termék nem rendeltetésszerű használata,
- a termék sportrendezvényeken vagy egyéb versenyeken történő használata,
- a termék hibás alkatrészekkel történő további használata miatt bekövetkező károk.

3. Karbantartási munkák

A "Karbantartás" fejezetben leírt összes munkát rendszeresen el kell végezni.

Amennyiben ezeket a karbantartási munkálatokat a használó nem tudja maga elvégezni, a munkákat szakszervizzel kell elvégeztetni.

A VIKING azt javasolja, hogy a karbantartási és javítási munkákat csak VIKING szakszervizzel végeztessük.

A VIKING szakszerviz munkatársai oktatásokon vesznek részt, és rendelkezésükre állnak a cég által kiadott műszaki információk is.

Ezeknek a munkáknak az elmulasztása esetén olyan károk keletkezhetnek, amelyekért a használó felelős.

Ide tartoznak többek között:

- a hűtőlevegő-vezetés (szívónyílások) nem megfelelő tisztítása miatt a hajtómotorban keletkezett károk,
- a szakszerűtlen tárolás következtében fellépő korróziós és egyéb károk,
- a gép sérülései minőségileg nem megfelelő pótalkatrészek használata miatt,

- a nem megfelelő időben vagy módon elvégzett, ill. olyan karbantartási vagy javítási munkákból adódó károk, amelyeket nem szakszervizben végeztek el.

16. Környezetvédelem



A lenyírt fű nem a szemétkébe való, hanem komposztálni kell.

A csomagolások, a gép és a tartozékok újrahasznosítható anyagokból készültek,

hulladékkezelésüket megfelelő módon kell végezni.

A hulladékok szelektív, környezetbarát gyűjtése elősegíti a nyersanyagok újrahasznosítását. Ezért a gép szokásos használati időtartamának leteltével a gépet hulladékhasznosító gyűjtőhelyre kell szállítani. Az ártalmatlanítás során figyelembe kell venni a „Hulladékkezelés” fejezetben foglaltakat (⇒ 4.8).

Forduljunk a helyi hulladékátvevő telephez vagy a szakszervizhez, hogy megtudjuk a hulladékok szakszerű kezelésének módját.



Li-Ion

A hulladékok, pl. az akkumulátorok hulladékkezelését mindig szakszerűen kell végezni. Tartsuk be a helyi előírásokat.

Az akkumulátor nem helyezhető a háztartási szemétkébe, hanem a szakszerviznél vagy veszélyeshulladék-gyűjtő ponton kell leadni.

Forduljunk a helyi hulladékátvevő telephez vagy a szakszervizhez, hogy megtudjuk a hulladékok szakszerű kezelésének módját. Lehetőség szerint VIKING szakszervizhez forduljunk.

16.1 Visszavételi kötelezettség

Kötelezettséget vállalunk arra, hogy környezetvédelmi jellel ellátott gépeinket használatuk befejezése után vállalatunk vagy az általunk megbízott harmadik személy a gép vagy a gép összetevőinek újrahasznosítása, ill. előírás szerű ártalmatlanítása céljából visszaveszi.

17. Általános pótalkatrészek

Fűnyíró kés

6320 702 0130

Késrögzítő csavar

6310 710 2800

STIHL akkumulátor

A rendelésre vonatkozó információkkal a VIKING szakszerviz szakszervizjei szolgálnak.



A fűnyíró kés rögzítőelemeit (pl. késrögzítő csavar) a kés cseréje, ill. felszerelése során mindig ki kell cserélni. Pótalkatrészek a VIKING szakszervizjeinél kaphatók.

18. A gyártó megfelelőségi nyilatkozata

Alulírott

VIKING GmbH

Hans Peter Stihl-Straße 5.

A-6336 Langkampfen/Kufstein

kijelentjük, hogy az alábbi adatokkal rendelkező gép:

akkumulátoros, kézi irányítású **fűnyíró gép (MA)**

Gyártó neve: VIKING
Típus: MA 339.0
MA 339.0 C

Sorozatazonosító: 6320

valamint

töltőkészülék

Gyártó neve: STIHL
Típus: AL 100
AL 300
AL 500

Sorozatazonosító: 4850

megfelel az alábbi EK-irányelveknek: 2000/14/EC, 2002/96/EC, 2004/108/EC, 2006/42/EC, 2006/66/EC, 2011/65/EC

A termékek fejlesztése és gyártása a következő szabványokkal összhangban történt:

EN 60335-1, EN 60335-2-29,
EN 60335-2-77

A megfelelőség értékelésére alkalmazott eljárás:

VIII. függelék (2000/14/EC)

A tanúsító szervezet neve és címe:

TÜV Rheinland LGA Products GmbH
Tillystraße 2
D-90431 Nürnberg

A műszaki dokumentáció összeállításának és őrzésének helye:

Johann Weighofer
VIKING GmbH

A gyártás éve és a sorozatszám a gép adattábláján található.

Mért zajteljesítményszint:
89,1 dB(A)

Garantált zajteljesítményszint:
90 dB(A)

Langkampfen,
2015-01-02 (ÉÉÉÉ-HH-NN)

VIKING GmbH

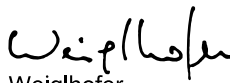

Weighofer

kutatási és termékfejlesztési igazgató

19. Műszaki adatok

Akkumulátor:

Típus lítiumion

A gép a STIHL cég AP típusú akkumulátoraival használható.

A gép működési ideje az akkumulátor energiájától függ (pl. 160 Wh AP 160 esetén).

AL 100 töltőkészülék /

AL 300 töltőkészülék /

AL 500 töltőkészülék:

Névleges feszültség 220 - 240 V

Frekvencia 50 Hz

Védelmi osztály II

Védettség IP20

Megengedett

töltőáram-

hőmérsékleti

tartomány +5°C – +40°C

AL 100 töltőkészülék:

Névleges áramerősség 0,6 A

Teljesítmény 75 W

Töltőáram 1,6 A

Súly 0,8 kg

AP 115 töltési ideje:

- 80%-os kapacitásig 110 min

- 100%-os kapacitásig 140 min

AP 120 töltési ideje:

- 80%-os kapacitásig 120 min

- 100%-os kapacitásig 140 min

AP 160 töltési ideje:

- 80%-os kapacitásig 150 min

- 100%-os kapacitásig 165 min

AL 300 töltőkészülék:

Névleges áramerősség 2 A

Teljesítmény 320 W

Töltőáram 6,5 A

Súly 1,2 kg

AP 115 töltési ideje:

- 80%-os kapacitásig 25 min

- 100%-os kapacitásig 55 min

AP 120 töltési ideje:

- 80%-os kapacitásig 30 min

- 100%-os kapacitásig 60 min

AP 160 töltési ideje:

- 80%-os kapacitásig 35 min

- 100%-os kapacitásig 60 min

AL 500 töltőkészülék:

Névleges áramerősség	2,6 A
Teljesítmény	570 W
Töltőáram	12 A
Súly	1,2 kg
AP 115 töltési ideje:	
- 80%-os kapacitásig	20 min
- 100%-os kapacitásig	25 min
AP 120 töltési ideje:	
- 80%-os kapacitásig	30 min
- 100%-os kapacitásig	60 min
AP 160 töltési ideje:	
- 80%-os kapacitásig	35 min
- 100%-os kapacitásig	60 min

MA 339.0 / MA 339.0 C:

Sorozatazonosító	6320
Motor, típus	Villanymotor
Gyártó	Domel
Típus	EC motor
Feszültség	36 V
Teljesítmény	600 W
Védelmi osztály	III
Védettség	IPX 0*
Vágószerkezet típusa	vágókés
Munkaszélesség	37 cm
Vágószerkezet fordulatszáma	3100 1/min
Vágókés meghajtása	állandó
Késrögzítő csavar meghúzási nyomatéka	10 - 15 Nm
Kerék-Ø elől	150 mm

MA 339.0 / MA 339.0 C:

Kerék-Ø hátul	180 mm
Fűgyűjtő kosár	40 l
Vágásmagasság	30 - 70 mm
Vágási magasság (csak Nagy-Britannia):	20 - 70 mm
2000/14/EC irányelv szerint:	
Garantált zajteljesítményszint	
$L_{WA,d}$	90 dB(A)
2006/42/EC irányelv szerint:	
Munkahelyi hangnyomásszint	
L_{pA}	77 dB(A)
Mérési bizonytalanság K_{pA}	1 dB(A)

* Az IPX 1 védettség megfelelő alkatrészek használatával érhető el.

MA 339.0:

EN 12096 szerint megadott rezgés gyorsulás:	
Mért érték a_{hw}	0,63 m/s ²
Mérési bizonytalanság K_{hw}	0,32 m/s ²
EN 20643 szerinti mérés	
H/Sz/M	122/42/107 cm
Súly (akkumulátor nélkül)	12 kg

MA 339.0 C:

EN 12096 szerint megadott rezgés gyorsulás:	
Mért érték a_{hw}	1,02 m/s ²
Mérési bizonytalanság K_{hw}	0,51 m/s ²
EN 20643 szerinti mérés	
H/Sz/M	128/42/107 cm

MA 339.0 C:

Súly (akkumulátor nélkül)	13 kg
---------------------------	-------

A STIHL akkumulátorok szállítása:

A STIHL akkumulátorok teljesítik az ENSZ „Ajánlások a veszélyes áruk szállítására, Vizsgálatok és kritériumok kézikönyv” harmadik, módosított kiadásának (ST/SG/AC.10/11/Rev.5) III. rész 38.3. pontjában foglalt feltételeket.

A felhasználó a STIHL akkumulátorokat közötti szállítás esetén további kikötések nélkül szállíthatja a géppel együtt a gép felhasználási helyére.

Légi vagy vízi szállításnál figyelembe kell venni az adott országok előírásait.

A szállítással kapcsolatos további tudnivalók a következő címen találhatóak: siehe www.stihl.com/safety-data-sheets

REACH:

A REACH betűszó a vegyi anyagok bejegyzésére, értékelésére, valamint felhasználásuk engedélyezésére vonatkozó EK-rendeletet jelenti. Az (EK) 1907/2006 sz. REACH rendelet előírásainak teljesítésével kapcsolatos információk a www.stihl.com/reach oldalon találhatóak.

20. Hibakeresés

✳ Szükség esetén forduljunk szakszervizhez, lehetőleg VIKING szakszervizhez.

Hiba:

Nem indul a motor.

Lehetséges ok:

- Az akkumulátor nincs teljesen feltöltve (az akkumulátoron egy darab zöld LED villog).
- Az akkumulátor nem megfelelően van behelyezve.
- A biztonsági csatlakozó nincs behelyezve.
- Az indítógomb nincs megnyomva.
- Túl magas vagy túl nedves fű nyírásával a motor túlterhelődött.
- Működésbe lépett a motorvédelem.
- Az akkumulátor túl hideg vagy túl meleg (az akkumulátoron egy darab piros LED világít).
- A fűnyíró gép túl meleg (az akkumulátoron három darab piros LED világít).
- Nedvesség került a gépbe és/vagy az akkumulátorba.
- A fűnyíró háza eltömődött.
- Meghibásodott a biztonsági csatlakozóban található biztosíték.
- A gép meghibásodott (az akkumulátoron három darab piros LED villog).

Megoldás:

- Töltsük fel az akkumulátort (⇒ 8.4).
- Helyezzük az akkumulátort az akkumulátortartó rekeszbe (⇒ 8.3).
- Helyezzük be a biztonsági csatlakozót (⇒ 9.1).
- Nyomjuk meg az indítógombot (⇒ 12.2).
- Ne indítsuk be a motort magas fűben, igazítsuk a vágási magasságot a körülményekhez (⇒ 9.6).
- Hagyjuk lehűlni a gépet (⇒ 10.5).
- Melegítsük fel, ill. hagyjuk lehűlni az akkumulátort (⇒ 8.4).

- Vegyük ki az akkumulátort az akkumulátortartó rekeszből, és szárítsuk meg; tisztítsuk meg, ill. szárítsuk meg az akkumulátortartó rekeszt (⇒ 8.3).
- Tisztítsuk meg a fűnyíró házát (⇒ 13.2).
- Cseréljük ki a biztonsági csatlakozót (✘).

Hiba:

A villanymotor üzem közben kikapcsol.

Lehetséges ok:

- Az akkumulátor vagy a gép elektronikája túlmelegedett.
- Elektromos hiba.
- Az akkumulátor nincs teljesen feltöltve.
- A biztonsági csatlakozó nincs vagy nem megfelelően van behelyezve.
- Túl magas vagy túl nedves fű nyírásával túlterheljük a gépet.
- Meghibásodott a fűnyíró gép.

Megoldás:

- Vegyük ki az akkumulátort az akkumulátortartó rekeszből; hagyjuk lehűlni a fűnyíró gépet és az akkumulátort. (⇒ 8.3)
- Vegyük ki az akkumulátort az akkumulátortartó rekeszből, majd helyezzük vissza. (⇒ 8.3)
- Töltsük fel az akkumulátort. (⇒ 8.4)
- Helyezzük be a biztonsági csatlakozót. (⇒ 9.1)
- Igazítsuk a vágási magasságot és a sebességet a nyírás körülményeihez. (⇒ 9.6)
- Javítsuk meg a fűnyíró gépet. (✘)

Hiba:

Erős vibrációk üzem közben.

Lehetséges ok:

- Meglazult a késrögztítő csavar.

- A kés nincs kiegyensúlyozva.

Megoldás:

- Húzzuk meg a késtartó csavart (⇒ 13.7).
- Érezzük meg (egyensúlyozzuk ki) vagy cseréljük ki a kést (⇒ 13.8).

Hiba:

Egyenetlen vágás, a fű megsárgul.

Lehetséges ok:

- A fűnyíró kés tompa vagy kopott.
- A haladási sebesség túl nagy a vágási magassághoz képest.

Megoldás:

- Érezzük meg vagy cseréljük ki a fűnyíró kést (⇒ 13.8).
- Csökkentsük a haladási sebességet, és/vagy válasszunk megfelelő vágási magasságot (⇒ 9.6).

Hiba:

Nehézkes bekapcsolás vagy a villanymotor csökkenő teljesítménye.

Lehetséges ok:

- Az akkumulátor lemerült.
- Túl magas vagy túl nedves fűvet nyírunk.
- A fűnyíró gép háza eltömődött.
- Tompa vagy kopott a fűnyíró kés.

Megoldás:

- Töltsük fel az akkumulátort. (⇒ 8.4)
- Igazítsuk a vágási magasságot és a sebességet a nyírás körülményeihez. (⇒ 9.6)
- Tisztítsuk meg a fűnyíró gép házát. (⇒ 13.2)
- Köszörüljük meg vagy cseréljük ki a fűnyíró kést. (⇒ 13.8)

Hiba:

Eltömődött a kidobócsatorna.

Lehetséges ok:

- Kopott a fűnyíró kés.
- Túl magas vagy túl nedves fű nyírása.

Megoldás:

- Cseréljük ki a fűnyíró kést (⇒ 13.7).
- Igazítsuk a vágási magasságot és a sebességet a nyírás körülményeihez (⇒ 9.6).

Hiba:

Túl rövid a működési idő.

Lehetséges ok:

- Az akkumulátor nincs teljesen feltöltve.
- Túl magas vagy túl nedves fű nyírása.
- A fűnyíró háza eltömődött.
- Tompa vagy kopott a fűnyíró kés.
- Az akkumulátor elérte, ill. túllépte életkorának végét.

Megoldás:

- Töltsük fel az akkumulátort (⇒ 8.4).
- Igazítsuk a vágási magasságot és a sebességet a nyírás körülményeihez (⇒ 9.6).
- Tisztítsuk meg a fűnyíró házát (⇒ 13.2).
- Élezzük meg vagy cseréljük ki a fűnyíró kést (⇒ 13.8).
- Ellenőrizzük, és szükség esetén cseréljük ki az akkumulátort (✘).

Hiba:

Az akkumulátor a töltőkészülék zölden világító LED-je ellenére nem töltődik fel.

Lehetséges ok:

- Az akkumulátor túl hideg vagy túl meleg (az akkumulátoron egy darab piros LED világít).

Megoldás:

- Melegítsük fel, ill. hagyjuk lehűlni az akkumulátort (⇒ 8.4). A töltőkészüléket csak zárt és száraz helyiségben, +5 °C és +40 °C között üzemeltessük.

Hiba:

Az akkumulátor nem töltődik fel, nem világít LED.

Lehetséges ok:

- Nincs elektromos kapcsolat a töltőkészülék és az akkumulátor között.
- Meghibásodott a töltőkészülék áramellátása.

Megoldás:

- Vegyük ki az akkumulátort az akkumulátortartó rekeszből, majd helyezzük vissza (⇒ 8.3).
- Csatlakoztassuk a töltőkészüléket az elektromos hálózathoz (⇒ 8.2).
- Ellenőrizzük az áramhálózatot.
- Ellenőrizzük, és szükség esetén cseréljük ki a töltőkészüléket (✘).

Hiba:

A töltőkészülék LED-je pirosan villog.

Lehetséges ok:

- Nincs elektromos kapcsolat a töltőkészülék és az akkumulátor között.
- Meghibásodott az akkumulátor (4 LED az akkumulátoron kb. 5 másodpercig pirosan villog).

- Meghibásodott a töltőkészülék.

Megoldás:

- Vegyük ki az akkumulátort az akkumulátortartó rekeszből, majd helyezzük vissza (⇒ 8.3).
- Ellenőrizzük, és szükség esetén cseréljük ki az akkumulátort (✘).
- Ellenőrizzük, és szükség esetén cseréljük ki a töltőkészüléket (✘).

21. Szervizelési időpontok

21.1 Az átadás igazolása

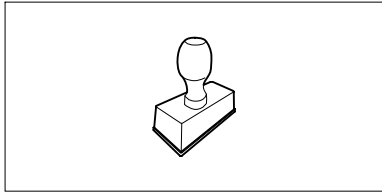
Modell: _____
Sorozatszám: <input type="text"/> <input type="text"/> <input type="text"/> <input type="text"/> <input type="text"/> <input type="text"/> <input type="text"/> <input type="text"/>
Dátum: <input type="text"/> <input type="text"/> <input type="text"/> <input type="text"/>

Következő szervizidőpont
Dátum: <input type="text"/> <input type="text"/> <input type="text"/> <input type="text"/>

21.2 A szervizelés igazolása

Kérjük, karbantartási munkák esetén adja át a jelen használati utasítást a VIKING szakkereskedőnek. A szakszerviz a használati utasításban található előnyomtatott helyeken igazolja a szervizelés elvégzését.



 Az elvégzett szervizelés időpontja

 A következő szervizelés időpontja

Cijenjeni kupci!

Zahvaljujemo vam na odabiru visokokvalitetnih proizvoda tvrtke VIKING.

Ovaj je proizvod nastao kao rezultat primjene najmodernije tehnologije proizvodnje i sustavnih mjera osiguranja kvalitete, jer naš je cilj postignut tek ako ste vi zadovoljni svojim uređajem.

Ako imate bilo kakvih pitanja o uređaju, obratite se svom prodavaču ili pak izravno našem generalnom zastupniku.

Zadovoljstvo u radu s vašim VIKING uređajem želi vam



Dr. Peter Pretzsch

direktor

1. Sadržaj

O ovim uputama za uporabu	348
Općenito	348
Lokalne varijante	348
Naputci uz čitanje ovih uputa za uporabu	348
Opis uređaja	349
Za vašu sigurnost	349
Općenito	349
Akumulator	350
Punjač	350
Transport	351
Pripremne mjere	351
Ponašanje kod košnje	351
Održavanje, čišćenje, popravci i skladištenje	353
Zbrinjavanje	353
Opis simbola	353
Opseg isporuke	354
Priprema uređaja za rad	354
Općenito	354
Montaža Mono upravljača (MA 339 C)	354
Montaža Dual upravljača (MA 339)	355
Sastavljanje košare za travu	355
Akumulator i punjač	355
Općenito:	355
Priključivanje punjača na električnu mrežu	355
Vađenje/umetanje akumulatora	355
Punjenje akumulatora	355
LED pokazivač na akumulatoru	356
LED pokazivač na punjaču	356
Upravljački elementi	357
Sigurnosni utikač	357
Pretinac za akumulator	357
Mono upravljač (MA 339 C)	357
Dual upravljač (MA 339)	357
Košara za travu	358
Centralno podešavanje visine reza	358
Napomene uz rad	358
Općenito	358
Košnja na strminama	358
Pravilno opterećenje elektromotora	358
Ako se nož za košnju blokira	358
Termička zaštita od preopterećenja elektromotora	358
Sigurnosne naprave	359
Sigurnosni utikač	359
Dvoručno upravljanje	359
Usporna kočnica motora	359
Pokretanje uređaja	359
Pripremne mjere	359
Uključivanje kosilice	359
Isključivanje kosilice	359
Pokazivač razine napunjenosti	359
Pražnjenje košare za travu	359
Održavanje	359
Općenito	359
Čišćenje uređaja	360
Elektromotor i kotači	360
Akumulator	360
Punjač	360
Održavanje noža za košnju	360
Demontaža i ugradnja noža za košnju	361
Oštrenje noža za košnju	361
Skladištenje (zimski pauza)	361
Transport	362
Nošenje i pričvršćivanje kosilice	362
Minimaliziranje trošenja i izbjegavanje šteta	362

Zaštita okoliša	363
Obveza povratnog preuzimanja proizvoda	363
Uobičajeni rezervni dijelovi	363
EU izjava o usklađenosti proizvođača	363
Tehnički podaci	364
Traženje pogrešaka	365
Servisni plan	367
Potvrda predaje	367
Potvrda servisa	367

2. O ovim uputama za uporabu

2.1 Općenito

Ove upute za uporabu su **originalne upute** proizvođača u smislu EU direktive 2006/42/EC.

VIKING neprestano radi na razvoju svojih proizvoda pa stoga zadržava pravo na izmjene u oblikovanju, tehničkoj izvedbi i opremi uređaja.

Stoga se na temelju podataka i slika iz ovih uputa ne mogu postavljati nikakvi zahtjevi.

2.2 Lokalne varijante

VIKING isporučuje punjače s različitim utikačima i prekidačima ovisno o zemlji isporuke.

Na slikama su prikazani punjači s europskim utikačima, mrežni priključak uređaja s drugim utikačima odvija se na isti način.

2.3 Naputci uz čitanje ovih uputa za uporabu

Slike i tekstovi opisuju određene korake rukovanja.

U ovim uputama za uporabu objašnjeni su svi slikovni simboli koji se nalaze na uređaju.

Smjer gledanja:

Smjer gledanja s obzirom na uporabu pojmova „**lijevo**“ i „**desno**“ u ovim uputama:

Korisnik stoji iza uređaja i gleda prema naprijed u smjeru kretanja.

Referenca na poglavlja:

Reference na odgovarajuća poglavlja i potpoglavlja za daljnja objašnjenja označene su strelicom. Sljedeći primjer prikazuje referencu na poglavlje: (⇒ 2.1)

Označavanje tekstualnih odlomaka:

Opisane upute mogu biti označene kao u sljedećim primjerima.

Postupci koji od korisnika zahtijevaju određeni zahvat:

- Otpustite vijak (1) ključem za vijke, aktivirajte polugu (2) ...

Opća nabranja:

- Uporaba proizvoda u sportske ili natjecateljske svrhe

Tekstovi s dodatnim značenjem:

Kako bi se tekstualni odlomci s dodatnim značenjem posebno istaknuli u ovim uputama za uporabu, označeni su jednim od dolje opisanih simbola.



Opasnost!

Opasnost od nezgoda i teških ozljeda. Treba slijediti određeni način ponašanja ili odustati od određenog načina ponašanja.



Upozorenje!

Opasnost od ozljeda. Određeno ponašanje sprječava moguće ili vjerojatne ozljede.



Oprez!

Lake ozljede, odn. materijalne štete koje se mogu spriječiti određenim ponašanjem.



Napomena

Informacija koja će vam omogućiti bolju iskorištenost uređaja i izbjegavanje mogućih pogrešaka pri uporabi.

Tekstovi povezani sa slikom:

Slike koje objašnjavaju uporabu uređaja možete pronaći na samom početku ovih uputa za uporabu.

Simbol kamere služi za povezivanje slika na stranicama sa slikama i dotičnog dijela teksta u uputama za uporabu.



3. Opis uređaja



- 1 Gornji dio upravljača
- 2 Donji dio upravljača
- 3 Kućište
- 4 Poklopac motora
- 5 Stražnji kotač
- 6 Prednji kotač
- 7 Košara za travu
- 8 Gornja transportna ručka
- 9 Donja transportna ručka
- 10 Zaklopka za izbacivanje
- 11 Okretna ručica
- 12 Brzi pritezač
- 13 Brzi pritezač
- 14 Stremen za zaustavljanje motora
- 15 Poluga za podešavanje visine
- 16 Gumb za pokretanje
- 17 Tipska pločica
- 18 Poklopac
- 19 Sigurnosni utikač
- 20 Akumulator
- 21 Punjač

4. Za vašu sigurnost

4.1 Općenito



Pri radu s kosilicom morate se bezuvjetno pridržavati ovih propisa za sprječavanje nezgoda.



Prije prvog pokretanja pažljivo pročitajte upute za uporabu i spremite ih na sigurno mjesto radi budućeg korištenja.

Upoznajte se s izvršnim elementima i uporabom uređaja.

Prodavač ili stručna osoba bi vas trebala kratko upoznati s uređajem prije prve uporabe.

Kosilicom ne smijete rukovati nakon uzimanja alkohola, lijekova koji usporavaju reakcije ili droga.

Nikad nemojte kositi kad su u blizini ljudi, osobito djeca ili pak životinje.

Imajte na umu da je korisnik odgovoran za eventualne ozljede drugih osoba ili za oštećenja njihove imovine.

Uređaj smijete davati na korištenje (iznajmljivati) samo osobama koje znaju nijeme rukovati. Uz uređaj obavezno priložite i ove upute za uporabu.

Pozor - opasnost od nezgode!

Kosilica je namijenjena za privatnu uporabu i samo za košnju. Drugačija uporaba nije dopuštena i može biti opasna ili uzrokovati štete na uređaju.

Radi izbjegavanja fizičkog ugrožavanja korisnika, kosilica se, primjerice, ne smije koristiti u sljedeće svrhe (nepotpuno nabrojane):

- za obrezivanje grmlja, živice i žbunja
- za rezanje puzavica,
- za održavanje travnjaka na krovnim nasadima i balkonskim žardinjerama,
- za čišćenje staza (usisavanje, otpuhivanje, čišćenje snijega),
- za sjeckanje i usitnjavanje odrezanih grana stabala i grmlja,

- za poravnanje povišenih neravnina, kao npr. krtičnjaka,
- za prijevoz odrezanih biljnih ostataka, osim u za to predviđenoj košari za travu.

Pozor - opasnost od nezgode!

Koristite samo onaj dodatni pribor koji je VIKING isporučio ili izričito odobrio za nadogradnju na ovaj uređaj. Na uređaju se ne smiju provoditi nikakve izmjene.

Prilikom uporabe na javnim mjestima, parkovima, sportskim igralištima, ulicama i u poljoprivrednim i šumarskim pogonima potreban je poseban oprez.



Pozor! Opasnost po zdravlje uslijed vibracija!

Pretjerana izloženost vibracijama može uzrokovati oštećenje krvožilnog i živčanog sustava, naročito kod ljudi s problemima s krvotokom. Obratite se svom liječniku, ako nastupe simptomi koje je moglo uzrokovati izlaganje vibracijama. Takvi simptomi uglavnom se javljaju u prstima, rukama ili ručnim zglobovima, a u njih se ubrajaju (nepotpuni popis):

- gubitak osjeta,
- bolovi,
- slabost u mišićima,
- promijenjena boja kože,
- neugodni trnci.

Uređaj nikada ne smiju upotrebljavati djeca, osobe s ograničenim tjelesnim, senzoričkim ili duševnim sposobnostima ili nedovoljnim iskustvom i znanjem te osobe koje nisu upoznate s uputama za rad.

Nikada nemojte dopustiti da uređaj upotrebljavaju djeca ili osobe mlađe od 16 godina. Lokalnim odredbama može biti propisana minimalna starost korisnika.

Na uređaju se ne smiju provoditi nikakve izmjene koje uzrokuju povećanje emisija buke.



Opasnost od gušenja!

Ako se djeca igraju s materijalom za pakiranje, prijeti opasnost od gušenja. Materijal za pakiranje obavezno držite podalje od djece.

4.2 Akumulator

Koristite samo originalne STIHL akumulatore.

Koristite STIHL akumulator samo sa STIHL ili VIKING uređajima i punite ih STIHL punjačima.

Nipošto nemojte otvarati akumulator.

Nemojte dopustiti da akumulator padne na pod.

Nemojte upotrebljavati neispravni ili izobličeni akumulator.

Čuvajte akumulator izvan dohvata djece.



Akumulator se smije upotrebljavati i čuvati samo na temperaturama od -10°C od maks. +50°C.



Zaštitite akumulator od izravnog sunčevog zračenja, vrućine i plamena. Nipošto ga nemojte bacati u vatru – **opasnost od eksplozije!**



Zaštitite akumulator od kiše i nemojte ga uranjati u tekućine.

Nemojte izlagati akumulator mikrovalovima ili visokom tlaku.

Nipošto nemojte metalnim predmetima (kratko) spajati kontakte akumulatora. Kratki spoj može oštetiti akumulator.

Akumulator koji nije u uporabi čuvajte dalje od metalnih predmeta (npr. čavala, kovanica, nakita). Nemojte koristiti metalne transportne spremnike – **opasnost od eksplozije i požara!**

Pogrešna uporaba može uzrokovati curenje tekućine iz akumulatora - izbjegavajte kontakt! Ako slučajno dođe do kontakta, isperite zahvaćeni dio tijela vodom. Ako tekućina dospje u oči, dodatno potražite liječničku pomoć. Tekućina koja je iscurjela iz akumulatora, može uzrokovati nadražnost kože te toplinske ili kemijske opekline.

Ne stavljajte predmete u otvor za ventilaciju akumulatora.



Broj ćelija i energetska vrijednost prema specifikaciji proizvođača ćelija.

Daljnje sigurnosne napomene pogledajte na

www.stihl.com/safety-data-sheets

4.3 Punjač

Pridržavajte se uputa iz dokumenta priloženog punjaču STIHL i pohranite dokument na sigurno mjesto.

Koristite samo originalne STIHL punjače.

Oštećeni punjač se ne smije upotrebljavati.

Koristite punjač samo za punjenje STIHL akumulatora odgovarajuće geometrije tipa „AP“ kapaciteta do maksimalno 10 Ah i napona do maksimalno 42 volta.

Nemojte upotrebljavati neispravne ili izobličene akumulatore.

Mrežni napon i frekvencija mreže moraju se poklapati s podacima na tipskoj pločici na donjoj strani punjača, odn. s podacima u poglavlju „Tehnički podaci“ (⇒ 19.).

Nemojte otvarati punjač.

Nakon uporabe izvucite mrežni utikač i čuvajte punjač izvan dohvata djece.



Zaštitite punjač od vode i vlage.



Punjač se smije upotrebljavati i čuvati samo u zatvorenim i suhim prostorijama.

Punjač se smije upotrebljavati samo na temperaturama od +5°C od +40°C.

Nemojte prekrivati punjač jer se inače ne može neometano hladiti.

Nemojte umetati predmete u ventilacijske otvore punjača – **opasnost od strujnog udara i kratkog spoja!**

Nipošto nemojte metalnim predmetima (kratko) spajati kontakte punjača (npr. čavlima, kovanicama, nakitom) – **opasnost od kratkog spoja!**

Punjač nipošto ne smije raditi na lako zapaljivoj podlozi (npr. papiru, tkanini), odn. u lako zapaljivoj okolini – **opasnost od požara!**

Punjač nipošto ne smije raditi u okolini u kojoj postoji opasnost od eksplozije, dakle tamo gdje se nalaze zapaljive tekućine (pare), plinovi ili prašine. Punjači mogu proizvesti iskre te tako zapaliti prašinu ili pare – **opasnost od eksplozije i požara!**

Ako se u punjaču pojave dim ili vatra, odmah izvucite mrežni utikač.



Pozor! Opasnost od strujnog udara! Za sigurnost od električne struje posebno su

važni mrežni utikač i priključni kabel. Nemojte upotrebljavati mrežni adapter s oštećenim priključnim kabelom jer se u suprotnom izlažete opasnosti od strujnog udara. Stoga redovito provjeravajte ima li na priključnom kabelu znakova oštećenja ili starosti (lomljivost).

Punjač se smije priključiti samo na propisno montiranu utičnicu. Opskrba strujom mora biti zaštićena zaštitnom nadstrujnom napravom s okidnom strujom od maksimalno 30 mA.

Nemojte provoditi popravke na punjaču, posebice na priključnom kabelu i mrežnom utikaču. Popravlak oštećenog priključnog kabela prepustite školovanom električaru.

Punjač se razdvaja od mreže povlačenjem mrežnog utikača, a ne priključnog kabela.

Položite i označite priključni kabel tako da se ne ošteti i da ne može nikoga ugroziti - izbjegnite opasnost od spoticanja.

Nemojte koristiti priključni kabel u pogrešne svrhe kao što je npr. nošenje ili vješanje punjača.

4.4 Transport



Radi izbjegavanja ozljeda na oštrim rubovima dijelova uređaja, uvijek nosite zaštitne rukavice tijekom rada.



Prije transporta isključite uređaj, pričekajte da se nož potpuno zaustavi i izvucite sigurnosni utikač.

Kod podizanja uređaja obratite posebnu pozornost na podatke u poglavlju „Transport“ (⇒ 14.).

Vodite računa o težini uređaja i po potrebi koristite odgovarajuća pomagala za utovar (utovarne rampe, podizne naprave).

Kod podizanja i nošenja izbjegavajte kontakt s nožem za košnju.

Uređaj transportirajte samo s ohlađenim motorom.

Na teretnoj platformi, uređaj i njegove prateće dijelove (npr. košaru za travu) osigurajte dovoljno dimenzioniranim pričvrstnim sredstvima (remenje, užad itd.).

Prilikom transporta uređaja poštujujte lokalne zakonske propise, posebice one koji se odnose na sigurnost tereta i na transport predmeta na teretnim platformama.

Nemojte ostavljati akumulator u automobilu i nipošto ga nemojte izlagati izravnom sunčevom zračenju.

Litij-ionski akumulatori zahtijevaju poseban oprez kod transporta. Kod transporta akumulatora posebice vodite računa da ne može doći do kratkog spoja. Stoga sačuvajte originalno kartonsko pakiranje akumulatora. Transportirajte STIHL akumatore u neoštećenom originalnom pakiranju ili u kosilici.

4.5 Pripremne mjere

Osobe koje ne poznaju upute za uporabu ne smiju koristiti uređaj.

Vodite računa o lokalno propisanim vremenima korištenja motornih vrtnih uređaja.



Tijekom košnje obavezno nosite čvrste cipele i duge hlače. Nikada nemojte kositi bosu ili u sandalama.

Prođite cijelo zemljište na kojem se koristi uređaj i uklonite svo kamenje, drvlje, žice, kosti i ostala strana tijela koje bi uređaj tijekom rada mogao izbaciti u zrak.

Prije svake uporabe provjerite jesu li rezni alat, pričvrtni vijci i cijela rezna jedinica potpuno ispravni. Posebice obratite pozornost na siguran dosjed te na znakove oštećenja i istrošenosti (⇒ 13.6).

Zamijenite istrošene ili oštećene dijelove prije uporabe uređaja. Nečitke ili oštećene naljepnice s napomenama o opasnostima i upozorenjima na uređaju morate zamijeniti novima. Rezervne naljepnice možete nabaviti kod svog VIKING ovlaštenog trgovca.

Nikada nemojte koristiti kosilicu ako su zaštitne naprave oštećene, ako kočnica noža ne funkcionira ili ako zaštitne naprave nisu montirane, npr. bez zaklopke za izbacivanje ili bez naprave za prihvat trave.

Radi sigurnosti upotrebljavajte samo neoštećenu košaru za travu.

Sklopni elementi instalirani na uređaju ne smiju se skidati ni premošćivati (npr. vezanjem stremena za zaustavljanje motora na upravljač).

Obratite pozornost na podatke u poglavlju „Akumulator“ (⇒ 4.2) i „Punjač“ (⇒ 4.3).

4.6 Ponašanje kod košnje



Udaljite treće osobe, posebice djecu i životinje iz opasnog područja. Nemojte druge izlagati riziku zbog nepromišljenosti.

Nemojte kositi na temperaturama ispod +5°C.



VIKING preporučuje da tijekom rada uvijek nosite štitnik za uši. Štitnik za uši načelno treba nositi ako razina zvučnog tlaka na radnom mjestu prijeđe 80 dB(A).



Nemojte kositi po kiši. Rad po kiši ili u mokroj okolini može uzrokovati štete na uređaju.

Nemojte kositi mokru travu i nikada nemojte kositi po kiši. Mokra trava povećava opasnost od nezgode (smanjena stabilnost rukovatelja).

Nemojte kosilicu ostavljati na kiši.

Kosite samo na dnevnom svjetlu ili pri dobroj rasvjeti.

Za pokretanje postavite uređaj na ravnu površinu. Pri pokretanju motora uređaj ne smije biti nagnut.

Kosilica smije raditi samo ako je zatvoren pretinac za akumulator (⇒ 9.2).

Pažljivo pokrenite motor, obratite pozornost na napomene u poglavlju „Pokretanje uređaja“ (⇒ 12.). Vodite računa o dovoljno velikoj udaljenosti između nogu i reznog alata.

Uređajem upravljajte samo brzinom hoda - kod rada nipošto nemojte trčati. Prebrzo vođenje uređaja povećava opasnost od ozljeda zbog spoticanja, pokliznuća itd.

Ugasite motor

- ako kosilicu kod transporta treba nakrenuti preko površina koje nisu trava,
- ako kosilicu pomičete amo-tamo po košenoj površini,
- prije skidanja košare za travu.

Na strminama uvijek vodite računa o stabilnosti. Izbjegavajte košnju na suviše strmim obroncima kako biste izbjegli gubitak kontrole nad uređajem.

Budite osobito oprezni kad na obronku mijenjate smjer kretanja kako ne biste izgubili kontrolu nad uređajem.

Na obroncima kosite samo poprijeko, nikada uzbrdo ili nizbrdo, kako vas u slučaju gubitka kontrole kosilica ne bi pregazila.

Pozor - opasnost od spoticanja!

Osobito pazite pri kretanju unatrag kao i kad vučete kosilicu.

Budite naročito oprezni kad okrećete uređaj ili ga vučete prema sebi.

Iz sigurnosnih razloga uređaj se ne smije koristiti na obroncima na kojima nagib iznosi više od 25° (46,6%).

Opasnost od ozljeda!

Gradijent od 25° odgovara okomitom usponu od 46,6 cm na 100 cm vodoravne linije.

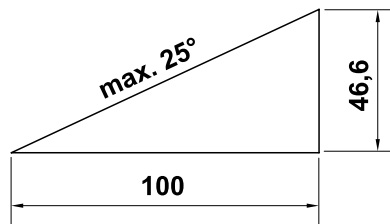

Pripazite na inercijski hod radnih alata koji do zaustavljanja iznosi nekoliko sekundi.



Nemojte pokušavati pregledavati nož dok kosilica radi. Nikada nemojte otvarati zaklopku za izbacivanje ili skidati košaru za travu dok radi nož za košnju. Rotirajući nož bi vas mogao ozlijediti.

Nikada nemojte pričvršćivati predmete na upravljač (npr. radnu odjeću).

Redovito provjeravajte imaju li noževi siguran dosjed te jesu li oštećeni i istrošeni (⇒ 13.6).



Pozor - opasnost od ozljeda!

Nemojte približavati ruke i noge rotirajućim dijelovima niti ih stavljati ispod njih. Nikada nemojte dirati nož koji se okreće. Uvijek se držite podalje od otvora za izbacivanje. Uvijek poštujujte sigurnu udaljenost koju nameće upravljač.

Izbjegavajte česta uključivanja u kratkom vremenskom razmaku, a posebno „igranje“ s gumbom za pokretanje. Opasnost od pregrijavanja motora!

Nikada nemojte podizati ili nositi kosilicu dok motor radi ili je sigurnosni utikač utaknut u utičnicu.

Na uređaju se ne smiju prevoziti osobe, posebice djeca, ili predmeti.



Ugasite motor, izvucite sigurnosni utikač i uvjerite se da se rezni alat u potpunosti zaustavio

- prije vađenja akumulatora,
 - prije otpuštanja blokada ili uklanjanja začepjenja u kanalu za izbacivanje,
 - ako kosilica počne neuobičajeno jako vibrirati. U tom slučaju provjerite cijeli uređaj, a posebice rezni alat kako biste utvrdili ima li na njima znakova oštećenja i labavih dijelova. Zamijenite oštećene dijelove prije daljnjeg rada te pričvrstite labave dijelove/stegnite njihove vijke.
 - ako rezni alat udari u strano tijelo. Morate provjeriti nije li možda došlo do oštećenja reznog alata. Kosilica se ne smije pokretati s oštećenim ili savinutim vratilom noža odn. vratilom motora.
- Opasnost od ozljeda izazvanih neispravnim dijelovima!**

- prije provjere, čišćenja ili provođenja radova na kosilici (npr. podešavanja visine reza, preklapanja/podešavanja upravljača),
- prije napuštanja uređaja, odnosno ako ostavljate uređaj bez nadzora,
- prije podizanja ili nošenja uređaja,
- prije transporta.

4.7 Održavanje, čišćenje, popravci i skladištenje



Prije svih radova na uređaju, prije podešavanja ili čišćenja kosilice ugasite motor, izvucite sigurnosni utikač i po potrebi izvadite akumulator.



Kod svih radova na reznom alatu nosite čvrste rukavice.

Pričekajte da se uređaj potpuno ohladi prije skladištenja u zatvorenoj prostoriji, prije radova na održavanju ili čišćenju.

Po pitanju održavanja radite samo ono što je navedeno u ovim uputama za uporabu. Sve ostale radove prepustite ovlaštenom servisu.

VIKING preporučuje da obavljanje radova na održavanju i popravke prepustite VIKING ovlaštenom servisu. VIKING ovlašteni serviseri redovito se školuju i raspoložu tehničkim informacijama.

Ako vam nedostaju potrebna znanja ili pomoćna sredstva, u tome će vam uvijek pomoći vaš ovlašteni trgovac (VIKING preporučuje VIKING ovlaštenog trgovca).

Koristite samo kvalitetan alat, pribor i rezervne dijelove. U suprotnom se izlažete opasnosti od nezgoda čije posljedice mogu biti ozljede ili štete na uređaju.

VIKING preporučuje uporabu VIKING originalnih alata, originalnog dodatnog pribora i originalnih rezervnih dijelova. Oni su svojim karakteristikama optimalno prilagođeni uređaju i zahtjevima korisnika. VIKING originalni rezervni dijelovi mogu se prepoznati po VIKING broju rezervnog dijela, po natpisu VIKING i eventualno po VIKING oznaci rezervnog dijela. Na sitnim dijelovima znak može stajati i sam.

Pazite da sve matice, svornjaci i vijci uvijek budu čvrsto zategnuti kako bi za vrijeme rada uređaj bio siguran.

Redovito provjeravajte je li naprava za prihvat trave istrošena, oštećena ili neispravna.

Ako rezni alat ili kosilica udare u prepreku, odnosno strano tijelo, ugasite motor, izvucite sigurnosni utikač i provedite stručni pregled.

Radi izbjegavanja opasnosti od požara, očistite područje otvora rashladnog zraka između poklopca motora i kućišta od npr. trave, slame, mahovine, lišća ili iscurjele masti.

Dijelove ili zaštitne naprave koji su bili skinuti za radove na održavanju, treba odmah i propisno ponovno ugraditi.

Temeljito očistite kosilicu nakon svake primjene. Nipošto nemojte koristiti visokotlačni perač i nemojte prati kosilicu pod tekućom vodom (npr. crijevom za zalijevanje vrta). Nemojte koristiti agresivna sredstva za čišćenje. Takva sredstva mogu oštetiti plastične i metalne dijelove, što može negativno utjecati na radnu sigurnost vašeg VIKING uređaja.

Redovito provjeravajte cijeli uređaj, naročito prije skladištenja, npr. prije dužih pauzi u radu (zimski pauza) kako biste utvrdili ima li na njemu znakova

istrošenosti ili oštećenja. Na vrijeme zamijenite istrošene ili oštećene dijelove, tako da uređaj uvijek bude siguran za rad.

Čuvajte ohlađenu kosilicu i akumulator te sigurnosni utikač u suhoj, zatvorenoj prostoriji izvan dohvata djece.

4.8 Zbrinjavanje

Uređaj koji je odradio svoj radni vijek mora biti propisno zbrinut. Onesposobite uređaj prije zbrinjavanja. Radi sprječavanja nezgoda, skinite sigurnosni utikač, odn. električni kabel prema motoru.

Opasnost od ozljeda nožem za košnju!

Nemojte kosilicu ostavljati bez nadzora, čak niti ako je stara ili neupotrebjiva. Vodite računa da se uređaj i nož za košnju moraju čuvati izvan dohvata djece.

Akumulatori se moraju zbrinuti odvojeno od kosilice. Akumulatori se prije zbrinjavanja obavezno moraju isprazniti (npr. radom motora) nakon čega ih treba zbrinuti na ekološki prihvatljiv način.

5. Opis simbola



Pozor!

Prije pokretanja uređaja pročitajte upute za uporabu.



Opasnost od ozljeda!

Udaljite treće osobe iz opasnog područja.

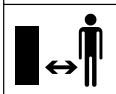

Oprez – oštri noževi!

Noževi se nastavljaju okretati nakon gašenja elektromotora. Uklonite zapornu napravu (sigurnosni utikač) prije radova na održavanju.

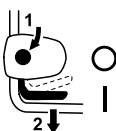

MA 339:

Pokretanje motora.



MA 339 C:

Pokretanje motora.



MA 339 C:

Gašenje motora.

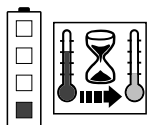

Akumulator je pretopao. Punjenje se pokreće nakon faze hlađenja, odn. akumulator se može koristiti tek nakon faze hlađenja.

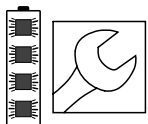

Akumulator je neispravan i mora se zamijeniti.

6. Opseg isporuke



Poz.	Opis	kom.
A	Osnovni uređaj	1
B	Gornji dio košare za travu	1
C	Donji dio košare za travu	1
D	Svornjak	2
N	Sigurnosni utikač	1
O	Punjač	
P	Akumulator	
	• Upute za uporabu	1
MA 339 C:		
E	Podloška	2
F	Vijak	1
G	Svornjak	1
H	Stezni element	2
I	Brzi pritezač	1
MA 339:		
J	Vijak zaobljene glave	2
K	Vodilica kabela	1
L	Okretna ručica	2
M	Držać kabela	1



Opseg isporuke može se razlikovati od države do države te ovisno o izvedbi.

7. Priprema uređaja za rad

7.1 Općenito



Opasnost od ozljeda

Obratite pozornost na sigurnosne napomene u poglavlju „Za vašu sigurnost“ (⇒ 4.).

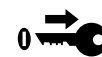

Prije svih radova na kosilici obavezno izvucite sigurnosni utikač (⇒ 9.1).

- Za sve opisane radove postavite uređaj na vodoravnu, ravnu i čvrstu podlogu.



Akumulatori su kod isporuke napunjeni oko 30%. Stoga se moraju napuniti prije prvog puštanja u rad.

- Napunite akumulator (⇒ 8.4).

7.2 Montaža Mono upravljača (MA 339 C)



- Postavite Mono upravljač (1) u radni položaj u konzoli upravljača (2) i držite ga.
- Umetnite stezne elemente (H) lijevo i desno u konzolu upravljača (2) kako je prikazano na slici. Nasadite podlošku (E) na vijak (F) i provedite vijak (F) iznutra prema van kroz stezne elemente i donji dio upravljača.
- Nasadite podlošku (E).
- Umetnite svornjak (G) u brzi pritezač (I) i oba zajedno navrnite na vijak (F).
- Zatvorite brzi pritezač (3).

- Brzi pritezač (3) mora biti stegnut toliko da se može do kraja zatvoriti. Tada je upravljač čvrsto fiksiran u konzoli upravljača. Po potrebi opet otpustite brzi pritezač i uvrnite odn. odvratne vijak (F).

Montaža električnog kabela:

- Umetnite električni kabel (1) u kabelski labirint (2) na konzoli upravljača kako je prikazano na slici. Obratite pozornost na pravilan položaj vezice kabela (3) u kabelskom labirintu.
- Utisnite električni kabel (1) u držač (4) na manžeti upravljača. Električni kabel u području donjeg dijela upravljača mora biti pritegnut uz cijev upravljača.

7.3 Montaža Dual upravljača (MA 339)



Montaža gornjeg dijela upravljača:

- Umetnite vijak zaobljene glave (J) kroz vodilicu kabela (K) i objesite električni kabel (1).
- Nasadite Dual upravljač (2) na oba donja dijela upravljača (3). Umetnite vijke zaobljene glave (J) – desno s vodilicom kabela (K), lijevo bez - iznutra prema van kroz provrte i stegnite ih okretnim ručicama (L).

Montaža držača kabela:

- Pričvrstite električni kabel (1) držačem kabela (M) na gornji dio upravljača. Razmak između držača kabela i prekidača na gornjem dijelu upravljača mora iznositi 25 - 27 cm.

7.4 Sastavljanje košare za travu



- Nasadite gornji dio košare za travu (B) na donji dio košare za travu (C). Pripazite na pravilan položaj u vodilicama (1).
- Pritisnite svornjake (D) iznutra kroz predviđene otvore.
- Laganim pritiskom uklopite gornji dio košare za travu (B) u donji dio košare za travu.
- Objesite košaru za travu (⇒ 9.5).

8. Akumulator i punjač

8.1 Općenito:

Kosilice **MA 339** i **MA 339 C** rade na punjive baterije (akumulatore).

Dopuštena je uporaba isključivo visoko kvalitetnih **STIHL litij-ionskih akumulatora** tipa „AP“.

Eventualno isporučeni akumulatori optimalno su prilagođeni predviđenoj namjeni, ali možete koristiti sve STIHL litij-ionske akumulatore (**AP 80, AP 115, AP 120, AP 160 ...**) koji se kupuju u specijaliziranim trgovinama.

Elektronika kosilice razmjenjuje podatke s korištenim akumulatorom i prilagođava snagu električnog motora dotičnom kapacitetu.

8.2 Priključivanje punjača na električnu mrežu



- Utaknite mrežni utikač (1) u utičnicu (2).

- Nakon priključivanja na opskrbu strujom punjač provodi samotest. Tijekom ovog postupka svjetleća dioda (3) na punjaču oko 1 sekundu prvo svijetli zeleno, zatim crveno i opet se gasi (⇒ 8.6).

8.3 Vađenje/umetanje akumulatora



- Otvorite pretinac za akumulator i izvucite sigurnosni utikač (⇒ 9.1).

Vađenje akumulatora:

- Izvucite akumulator (1) prema gore.

Umetanje akumulatora:

- Umetnite akumulator (1) laganim pritiskom u pretinac za akumulator i zatvorite poklopac.

8.4 Punjenje akumulatora



- Izvadite akumulator iz njegovog pretinca (⇒ 8.3).
- Priključite punjač na električnu mrežu (⇒ 8.2).
- Gurajte akumulator (1) u punjač (2) sve dok ne osjetite otpor, zatim ga pritisnite do graničnika. Zelene svjetleće diode na akumulatoru i punjaču (3) signaliziraju da je punjenje u tijeku.
- Kad je akumulator do kraja napunjen, svjetleće diode na akumulatoru i punjaču se gasi. Izvadite akumulator iz punjača i umetnite ga u pretinac za akumulator (⇒ 8.3).

Punjenje

Punjač automatski prepoznaje tip akumulatora i prilagođava mu punjenje.

Akumulatori se hlade tijekom punjenja - kod brzog punjača (**AL 300, AL 500**) ventilatorom, kod standardnog punjača (**AL 100**) prirodnim strujanjem zraka u prostoriji.

Svjetleće diode na akumulatoru prikazuju da se odvija punjenje (⇒ 8.5).

Kad je akumulator do kraja napunjen, punjač se automatski isključuje, a svjetleće diode na akumulatoru i punjaču se gase.

Na trajanje punjenja utječu različiti faktori, kao npr. stanje akumulatora ili okolna temperatura i stoga ono može odstupati od navedenog trajanja punjenja (⇒ 19.).

Umetanje toplog akumulatora u punjač može produžiti vrijeme punjenja jer se akumulator prije punjenja mora ohladiti.





8.5 LED pokazivač na akumulatoru



- Aktivirajte pokazivač pritiskom tipke (1). Pokazivač se samostalno gasi nakon 5 sekundi.

LED pokazivači:

Svjetleće diode mogu svijetliti ili treptati zeleno, odn. crveno.

-  Svjetleća dioda svijetli **zeleno**.
-  Svjetleća dioda treperi **zeleno**.
-  Svjetleća dioda svijetli **crveno**.
-  Svjetleća dioda treperi **crveno**.

Zelene svjetleće diode signaliziraju uobičajeni radni režim, dok crvene svjetleće diode upozoravaju na smetnju.

Kod punjenja:

Svjetleće diode svijetljenjem i treptanjem prikazuju tijek punjenja.

Kod punjenja, zelena treptava dioda prikazuje kapacitet do kojeg se akumulator upravo puni.

Po završetku punjenja svjetleća dioda se automatski gasi.

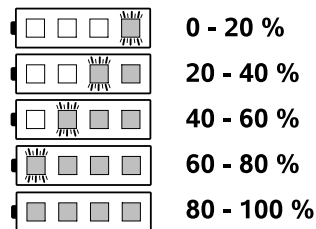

Tijekom rada:

Svjetleće diode svijetljenjem i treptanjem prikazuju koliko je akumulator još napunjen.

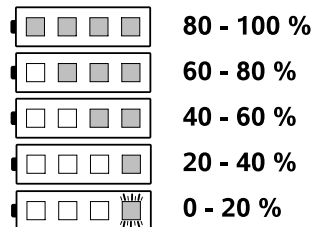

Smetnje

Jedna svjetleća dioda svijetli crveno

Kod punjenja:

Punjenje se ne može pokrenuti jer je akumulator pretopao ili prehladan. Postupak punjenja se automatski pokreće nakon hlađenja, odn. zagrijavanja akumulatora.



Tijekom rada:

Akumulator je pretopao. Uređaj se gasi. Izvadite akumulator iz kosilice i pustite ga da se neko vrijeme hladi.



Četiri svjetleće diode trepere crveno

Akumulator je neispravan i mora se zamijeniti.

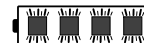

Tri svjetleće diode svijetle crveno

Kosilica je pretopla, pričekajte da se ohladi.



Tri svjetleće diode trepere crveno

Kosilica je neispravna i serviser je mora provjeriti. VIKING preporučuje VIKING ovlašteni servis.



8.6 LED pokazivač na punjaču



- Svjetleće diode (1) na punjaču mogu svijetliti zeleno, odn. treptati crveno.

Trajno zeleno svjetlo:

Akumulator se puni ili se upravo hladi nakon čega će se pokrenuti postupak punjenja. Zelena svjetleća dioda se gasi čim je akumulator do kraja napunjen.

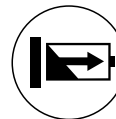

Crveno treptavo svjetlo:

Punjenje se ne može pokrenuti.



Mogući uzroci:

- Nema električnog kontakta između akumulatora i punjača. Izvadite i ponovno umetnite akumulator (⇒ 8.4).
- Akumulator neispravan (⇒ 8.5).
- Punjač neispravan. Onesite punjač u servis. VIKING preporučuje VIKING ovlašteni servis.

9. Upravljački elementi

9.1 Sigurnosni utikač

Kosilice **MA 339** i **MA 339 C** opremljene su sigurnosnim utikačem.



Uređaji se mogu pokrenuti samo ako je sigurnosni utikač utaknut u predviđeni položaj u pretincu za akumulator.

Sigurnosni utikač se mora izvući prije transporta, prije radova na održavanju i čišćenja te prije provjere kosilice.

Umetanje sigurnosnog utikača:

- Otvorite pretinac za akumulator (⇒ 9.2).
- Utisnite sigurnosni utikač (1) do graničnika u podnožak (2) i zatim ponovno zatvorite pretinac za akumulator.

Izvlačenje sigurnosnog utikača:

- Otvorite pretinac za akumulator (⇒ 9.2).
- Izvucite sigurnosni utikač (1) iz podnoška (2) i spremite ga odvojeno od kosilice.

9.2 Pretinac za akumulator



 Pretinac za akumulator mora obavezno biti zatvoren za vrijeme rada kosilice.

Otvaranje pretinca za akumulator:

- Lagano utisnite pridržni element (1) i otklopite poklopac (2) prema natrag.

Zatvaranje pretinca za akumulator:

- Zaklopite poklopac (2). Pri tome vodite računa da pridržni element (1) mora uskočiti.

9.3 Mono upravljač (MA 339 C)

Kosilica **MA 339 C** opremljena je podesivim teleskopskim upravljačem.



Opasnost od ukleštenja!

Otpuštanjem brzog pritezača može doći do preklapanja odn. uvlačenja upravljača. Stoga kod otvaranja brzog pritezača stalno držite upravljač (1) na najvišem položaju jednom rukom.

Preklapanje upravljača:

Transportni položaj (za čišćenje uređaja, transport i čuvanje u malo prostora):

- Postavite upravljač u najniži položaj.
- Držite upravljač (1) jednom rukom i otvorite brzi pritezač (2).
- Preklopite upravljač (1) prema naprijed.
- Po potrebi se brzi pritezač (2) može zatvoriti i upravljač fiksirati u transportnom položaju.

Radni položaj (za guranje uređaja):

- Otklopite upravljač (1) prema natrag i držite ga jednom rukom.
- Zatvorite brzi pritezač (2).
- Brzi pritezač (2) mora biti stegnut toliko da se može do kraja zatvoriti. Tada je upravljač čvrsto fiksiran u konzoli upravljača. Po potrebi opet otpustite brzi pritezač i uvrnite odn. odvrnite vijak (3).
- Podesite visinu upravljača.

Podešavanje visine:

Visina teleskopskog upravljača može se kontinuirano podešavati:

- Držite gornji dio upravljača (4) jednom rukom i otvorite brzi pritezač (5).
- Izvucite gornji dio upravljača (4) iz donjeg dijela upravljača odn. ugrajte ga u donji dio upravljača i postavite upravljač na željenu visinu.
- Držite gornji dio upravljača (4) jednom rukom i zatvorite brzi pritezač (5).
- Brzi pritezač (5) mora biti stegnut toliko da se može do kraja zatvoriti. Tada je gornji dio upravljača čvrsto fiksiran u donjem dijelu upravljača. Po potrebi opet otpustite brzi pritezač i zavrnite nazubljenu maticu (6).

9.4 Dual upravljač (MA 339)



Opasnost od ukleštenja!

Otpuštanjem okretnih ručica može se preklopiti gornji dio upravljača. Stoga tijekom odvrtnja okretnih ručica, gornji dio upravljača (2) stalno držite jednom rukom na najvišem mjestu.

Preklapanje upravljača:

Transportni položaj (za čišćenje uređaja, transport i čuvanje u malo prostora):

- Okretne ručice (1) odvrnite toliko da se mogu slobodno pomicati amo-tamo i preklopite gornji dio upravljača (2) prema naprijed.

Radni položaj (za guranje uređaja):

- Otklopite gornji dio upravljača (2) prema natrag i držite ga jednom rukom.

- Stegnite okretne ručice (1). Vodite računa o pravilnom položaju vodilice kabela (3).

9.5 Košara za travu



Vješanje:

- Otvorite i držite zaklopku za izbacivanje (1).
- Objesite košaru za travu (2) pridržnim elementima (3) u prihvate (4) na poleđini uređaja.
- Zatvorite zaklopku za izbacivanje (1).

Skidanje:

- Otvorite i držite zaklopku za izbacivanje (1).
- Podignite košaru za travu (2) i skinite je prema natrag.
- Zatvorite zaklopku za izbacivanje (1).

9.6 Centralno podešavanje visine reza



Moguće je namjestiti **pet** različitih visina reza između **30 mm** i **70 mm**.

Stupanj 1 = najmanja visina reza

Stupanj 5 = najveća visina reza

Kosilice za Veliku Britaniju:

Moguće je namjestiti **šest** različitih visina reza između **20 mm** i **70 mm**.

Stupanj S = najmanja visina reza

Stupanj 5 = najveća visina reza



Radi izbjegavanja šteta najmanja visina reza smije se koristiti samo na travnjacima na kojima nema neravnina.

Podešavanje visine reza:

- Polugu za podešavanje visine (1) lagano odmaknite od kosilice tako da uskočni elementi (2) oslobode polugu.

• Najveća visina reza:

Podignite kosilicu polugom za podešavanje visine (1) (poluga se pomiče prema naprijed).

Najmanja visina reza:

Pritisnite kosilicu polugom za podešavanje visine (1) prema dolje (poluga se pomiče prema natrag).

- Polugu za podešavanje visine (1) pritisnite prema kosilici tako da uskočni elementi (2) zahvate polugu. Odabrana visina reza može se očitati na prvom uskočnom elementu (3).

10. Napomene uz rad

10.1 Općenito

Lijep i gust travnjak dobiva se čestom košnjom i održavanjem niske trave.

U vrućim i suhim podnebljima travnjak ne smije biti prekratko pokošen jer ga u suprotnom sunce prži i on postaje neugledan!

Oštirim nožem dobiva se ljepši vizualni rezultat košnje nego tupim, stoga nož trebate redovito oštriti (VIKING ovlašteni servis).

Rezni učinak

Rezni učinak (radno vrijeme akumulatora) ovisi o svojstvima trave i o odabranoj visini reza. Rezni učinak se povećava sljedećim mjerama:

- češća košnja travnjaka,

- povećavanje visine reza,
- smanjivanje brzine kretanja,
- sušenje travnjaka prije košnje.

Po potrebi možete nabaviti dodatne STIHL litij-ionske akumulatorne (dodatni pribor).

10.2 Košnja na strminama



Iz sigurnosnih razloga kosilica se smije koristiti samo do gradijenta od 25°. Gradijent od 25° (46,6%) odgovara okomitom usponu od 46,6 cm na 100 cm vodoravne linije.

10.3 Pravilno opterećenje elektromotora

Nemojte uključivati kosilicu u visokoj travi niti na najnižoj visini reza.

Opterećenje kosilice treba održavati na razini kod koje ne dolazi do bitnog smanjenja broja okretaja elektromotora.

Kod pada broja okretaja odaberite višu visinu reza i/ili smanjite brzinu kretanja.

10.4 Ako se nož za košnju blokira

Odmah ugasite elektromotor i izvucite sigurnosni utikač. Nakon toga otklonite uzrok smetnje.

10.5 Termička zaštita od preopterećenja elektromotora

Ako kod rada dođe do preopterećenja elektromotora, ugrađena termička zaštita od preopterećenja samostalno gasi elektromotor.

Uzroci preopterećenja:

- košnja previsoke trave ili preniska visina reza,
- prebrzo kretanje,
- nedovoljno čišćenje dovoda rashladnog zraka (usisnih otvora).

Ponovno pokretanje

Nakon hlađenja koje traje do 10 minuta (ovisno o temperaturi okoline) ponovno pokrenite uređaj na uobičajeni način (⇒ 12.).

11. Sigurnosne naprave

11.1 Sigurnosni utikač

Elektromotor se može uključiti samo ako je utaknut sigurnosni utikač (⇒ 9.1).

11.2 Dvoručno upravljanje

Elektromotor se može pokrenuti ako desnom rukom pritisnete i držite gumb za pokretanje te zatim lijevom rukom povučete stremen za zaustavljanje motora prema upravljaču.

11.3 Usporna kočnica motora

Nakon puštanja stremena za zaustavljanje motora, nož za košnju se potpuno zaustavlja za manje od 3 sekunde.

Integrirana usporna kočnica motora skraćuje vrijeme do zaustavljanja noža.

12. Pokretanje uređaja

12.1 Pripremne mjere



Opasnost od ozljeda!

Obratite pozornost na sigurnosne napomene u poglavlju „Za vašu sigurnost“ (⇒ 4.).

- Napunite akumulator (⇒ 8.4).
- Utaknite sigurnosni utikač (⇒ 9.1).

12.2 Uključivanje kosilice



Nemojte pokretati motor u visokoj travi, odnosno na najnižoj visini reza, jer to otežava pokretanje.

- Pritisnite i držite gumb za pokretanje (1). Povucite stremen za zaustavljanje motora (2) prema upravljaču i držite ga.
- Gumb za pokretanje (1) možete ponovno pustiti nakon aktiviranja stremena za zaustavljanje motora (2).

12.3 Isključivanje kosilice



- Pustite stremen za zaustavljanje motora (1). Motor i nož za košnju zaustavljaju se nakon kratkog zaustavnog vremena.

12.4 Pokazivač razine napunjenosti



Na gornjem dijelu košare za travu nalazi se pokazivač razine napunjenosti (1).

Zračna struja koja nastaje rotacijom noža za košnju i koja omogućuje punjenje košare za travu, podiže pokazivač razine napunjenosti (2):

Košara za travu puni se pokošenom travom.

Kako se košara puni travom, tako se ta zračna struja smanjuje i pokazivač razine napunjenosti se spušta (3):

- Ispraznite punu košaru za travu (⇒ 12.5).

12.5 Pražnjenje košare za travu



- Ugasite motor (⇒ 12.3) i skinite košaru za travu (⇒ 9.5).
- Otvorite zaporni jezičac (1) košare za travu i otklopite gornji dio košare za travu (2) prema gore.
- Držite košaru za travu kao na slici, za ručke u gornjem dijelu košare za travu (3) i donjem dijelu košare za travu (4) i ispraznite je.

13. Održavanje

13.1 Općenito



Opasnost od ozljeda

Obratite pozornost na sigurnosne napomene u poglavlju „Za vašu sigurnost“ (⇒ 4.).



Prije svih radova na kosilici obavezno izvucite sigurnosni utikač (⇒ 9.1).

Godišnje održavanje koje obavlja ovlašteni servis:

Kosilicu bi jednom godišnje trebao provjeriti ovlašteni serviser. VIKING preporučuje ovlašteni servis tvrtke VIKING.

13.2 Čišćenje uređaja



Interval održavanja: Nakon svake uporabe

- Izvadite akumulator (⇒ 8.3).
- Skinite košaru za travu (⇒ 9.5).



Opasnost od ozljeda!

Prije podizanja postavite kosilicu na čvrstu, ravnu i vodoravnu podlogu. Uređaj se kod radova čišćenja u ovom položaju može prevrnuti. Uvijek stanite bočno od uređaja. Nipošto nemojte raditi ispred ili iza kosilice.

Položaj za čišćenje MA 339 C:

- Preklopite Mono upravljač (⇒ 9.3).
- Podignite zaklopku za izbacivanje (1), nakrenite kosilicu prema gore i odložite je na konzolu upravljača (2).
- Ostavite upravljač (3) da leži na tlu i fiksirajte ga u ovom položaju brzim pritezačem (4).

Položaj za čišćenje MA 339:

- Preklopite Dual upravljač (⇒ 9.4).
- Nakrenite kosilicu prema gore i odložite je na donje dijelove upravljača (5).

Napomene uz čišćenje:

Temeljito očistite uređaj nakon svake uporabe. Takav pristup štiti uređaj od oštećenja i produžuje vijek trajanja.

Očistite dovod rashladnog zraka (usisne otvore) između poklopca motora i donjeg dijela kućišta od prljavštine, kako biste osigurali dovoljno hlađenje motora.

Očistite nož kosilice.

Očistite donji dio kosilice četkom i vodom. Ostatke trave koji su se nakupili u kućištu i u tunelu za izbacivanje unaprijed očistite drvenim štapom.

Nipošto nemojte usmjeravati mlaz vode na dijelove motora, brtve, ležajna mjesta i električne module kao što su akumulatori ili prekidači. Posljedica toga bit će skupi popravci.

Ukoliko nečistoću ne možete ukloniti vodom, četkom ili krpom, VIKING preporučuje uporabu specijalnog sredstva za čišćenje (npr. STIHL specijalno sredstvo za čišćenje).

13.3 Elektromotor i kotači

Elektromotor se ne mora održavati.

Ležajevi kotača se ne moraju održavati.

13.4 Akumulator

Interval održavanja: Prije svake uporabe

Vizualno provjerite je li akumulator neoštećen. Akumulatori s vidljivim oštećenima (npr. napuknuća ili curenje tekućine) ne smiju se upotrebljavati.

13.5 Punjač

Interval održavanja: Prije svake uporabe

Provjerite je li priključni kabel oštećen i očistite otvore rashladnog zraka.

13.6 Održavanje noža za košnju



Interval održavanja: Prije svake uporabe

- Podignite kosilicu u položaj za čišćenje (⇒ 13.2).
- Očistite nož kosilice (1) i provjerite ima li tragova oštećenja (urezi i pukotine) i istrošenosti te ga u slučaju potrebe zamijenite.
- Provjerite debljinu noža na barem 5 mjesta pomoću pomične mjerke (2). Minimalna debljina svakako mora biti prisutna i u području krila noža.
- Postavite ravvalo (3) na prednji rub noža i izmjerite koliko se nož smanjio brušenjem.

Granice istrošenosti:

Debljina noža mora na svakom mjestu iznositi najmanje **1,6 mm**.

Oštrice se oštrenjem smiju smanjiti maksimalno za **5 mm**.

Ukoliko na kosilici nije montiran isporučeni nož, nego npr. nož za malčiranje iz programa dodatne opreme, sukladno tome vrijede drugačije granice istrošenosti (pogledajte upute za uporabu **Kit 339**).



Opasnost od ozljeda!

Istrošeni ili oštećeni nož može puknuti i izazvati teške ozljede. Zbog toga se pridržavajte uputa za održavanje noževa.

Kosilica se ni u kojem slučaju ne smije pokretati ako su dijelovi rezne jedinice (koja se sastoji od noža za košnju, vijka noža i prihvata noža) oštećeni ili istrošeni.

Ovisno o mjestu i trajanju uporabe, noževi se različito troše. Ako se uređaj koristi na pješčanoj podlozi ili često u suhim uvjetima, tada je nož više izložen opterećenju i troši se brže od prosjeka.

Kod zamjene noža za košnju uvijek treba zamijeniti i vijak noža (4).

13.7 Demontaža i ugradnja noža za košnju



Radi izbjegavanja šteta na vijku noža te za otpuštanje i stezanje koristite odgovarajući šesterokutni nastavak (22 mm).

1 Demontaža:

- Odgovarajućim komadom drveta (1) poduprite nož za košnju (2).
- Odrvните vijak noža (3) i skinite nož za košnju (2).

2 Montaža:



Opasnost od ozljeda!

Nož za košnju (2) smije se montirati samo kako je prikazano na slici. Spojnice (6) moraju biti usmjerene prema dolje, a kriлка noževa s uzdignutim rubovima prema gore.

Strogo poštuјte propisani moment pritezanja vijaka noža od **10 - 15 Nm** jer o njemu ovisi sigurno pričvršćenje reznog alata. Dodatno osigurajte vijak noža (3) sredstvom za osiguranje vijaka **Loctite 243**.

- Očistite kontaktnu površinu i čahuru noža.
- Montirajte nož za košnju (2) tako da krila budu svinuta prema gore. Pridržni elementi (4) moraju se nalaziti u provrtima (5) noža za košnju.
- Odgovarajućim komadom drveta (1) poduprite nož za košnju (2).
- Stegnite vijak noža (3) momentom pritezanja od **10 - 15 Nm**.

13.8 Oštrenje noža za košnju



Opasnost od ozljeda!

Prije ugradnje prekontrolirajte postoje li na nožu oštećenja. Nož se mora zamijeniti ako se vide urezi ili napuknuća, ako se oštrica oštrenjem smanjila više od 5 mm ili ako je nož na bilo kojem mjestu tanji od 1,6 mm (⇒ 13.6).

VIKING preporučuje da oštrenje noža za košnju prepustite stručnjaku. Pogrešno nabrušeni nož (pogrešan kut oštrenja, neuravnoteženost itd.) negativno utječe na funkciju uređaja.

Uputa za oštrenje:

- Demontirajte nož za košnju (⇒ 13.7).
- Hladite nož za košnju pri brušenju, npr. vodom. Ne smije se pojaviti plava boja jer se inače smanjuje sposobnost rezanja.
- Ravnomjerno oštrite nož kako biste izbjegli vibracije uslijed neravnoteže.
- Poštujte kut oštrenja od 30°.
- Nakon oštrenja, po potrebi uklonite srh na rubu oštrice finim brusnim papirom.

13.9 Skladištenje (zimski pauza)

Skladištenje kosilice:



Izvucite sigurnosni utikač i izvadite akumulator.

Čuvajte sigurnosni utikač odvojeno od kosilice i izvan dohvata osoba koje bi ga mogle koristiti bez dopuštenja, posebno djece.

Skladištite kosilicu u suhoj, zatvorenoj prostoriji u kojoj nema puno prašine. Pobrinite se da je drugi (npr. djeca) ne mogu koristiti bez dopuštenja.

Skladištite kosilicu samo u stanju sigurnom za rad, po potrebi preklopите upravljач.

Sve matice, svornjake i vijke održavajte čvrsto stegnutima, obnovite nečitljive napomene s opasnostima i upozorenjima na uređaju, provjerite čitav uređaj kako biste utvrdili ima li znakova istrošenosti i oštećenja. Zamijenite istrošene ili oštećene dijelove.

Eventualne smetnje na uređaju treba u pravilu ukloniti prije skladištenja.

Kod dužeg perioda neuporabe kosilice (zimski pauza) obratite pozornost na sljedeće točke:

- Temeljito očistite sve vanjske dijelove uređaja.
- Dobro nauljite, odn. namastite sve pokretne dijelove.

Skladištenje akumulatora:

Izvadite akumulator iz pretinca ili iz punjača i čuvajte ga u suhoj, zatvorenoj prostoriji u kojoj nema puno prašine. Pobrinite se da druge osobe (npr. djeca) ne mogu koristiti akumulator bez dopuštenja.

Nemojte skladištiti rezervne akumulatore bez uporabe - koristite ih naizmjenice.

Optimalan rok trajanja postiže se ako se akumulatori skladište na temperaturi od +10°C do +20°C i napunjeni su oko 30%.

Skladištenje punjača:

Izvadite akumulator i izvucite mrežni utikač.

Skladištite punjač u suhoj, zatvorenoj prostoriji u kojoj nema puno prašine. Pobrinite se da ga drugi (npr. djeca) ne mogu koristiti bez dopuštenja.

14. Transport

14.1 Nošenje i pričvršćivanje kosilice



Opasnost od ozljeda!

Obratite pozornost na sigurnosne napomene u poglavlju „Za vašu sigurnost“ (⇒ 4.).



Prije svih radova na kosilici obavezno izvucite sigurnosni utikač (⇒ 9.1).

Kod transporta litij-ionskih akumulatora postupajte s posebnim oprezom (⇒ 4.2).

Nošenje uređaja:

- Podižite kosilicu isključivo na transportnim ručkama (1, 2). Uvijek pazite da dijelovi tijela, posebice stopala i noge, budu dovoljno udaljeni od noža za košnju.
- Nosite kosilicu s obje ruke. Jednom rukom držite gornju transportnu ručku (2), a drugom donju transportnu ručku (1),

ili

- Nosite kosilicu jednom rukom na gornjoj transportnoj ručki (2).

Vežanje uređaja:

- Osigurajte kosilicu na teretnoj platformi odgovarajućim pričvrstnim sredstvima.
- Pričvrstite užad, odn. remenje na ručkama (1, 2).

15. Minimaliziranje trošenja i izbjegavanje šteta

Molimo vas da svakako obratite pozornost na sljedeće važne napomene kako biste izbjegli štete i pretjerano trošenje na vašem VIKING uređaju:

1. Potrošni dijelovi

Neki dijelovi VIKING uređaja podliježu uobičajenom trošenju čak i pri pravilnoj uporabi te se, ovisno o načinu i duljini uporabe, moraju pravovremeno zamijeniti.

Između ostalog u to se ubrajaju:

- Nož
- Košara za travu
- Akumulator

2. Poštivanje specifikacija navedenih u ovim uputama za uporabu

Korištenje, održavanje i skladištenje VIKING uređaja morate dosljedno provoditi kako je opisano u ovom priručniku. Za bilo kakvu štetu koja je nastala uslijed nepoštivanja sigurnosnih mjera te napomena za rukovanje i održavanje odgovornost snosi sam korisnik.

To se osobito odnosi na:

- neodgovarajući električni priključak (napon).
- izmjene na proizvodu koje VIKING nije odobrio.
- uporabu alata ili pribora koji nije dozvoljen, prikladan za uređaj ili je loš po kvaliteti.
- neprimjerenu, odnosno neodgovarajuću uporabu proizvoda.

- uporabu proizvoda u sportske ili natjecateljske svrhe.
- posljedične štete nastale uporabom proizvoda s neispravnim dijelovima.

3. Radovi na održavanju

Redovito provodite sve radove navedene u poglavlju "Održavanje".

Ako korisnik ne može sam obaviti radove održavanja, treba se obratiti ovlaštenom servisu.

VIKING preporučuje da obavljanje radova na održavanju i popravke prepustite ovlaštenom servisu tvrtke VIKING.

Ovlašteni serviseri tvrtke VIKING redovito se školuju i raspoložu tehničkim informacijama.

Nepoštivanje navedenih mjera može prouzročiti štete za koje, u tom slučaju, odgovornost snosi sam korisnik.

Između ostaloga, u to se ubrajaju:

- štete na pogonskom motoru nastale uslijed nedovoljnog čišćenja dovoda rashladnog zraka (usisnih otvora).
- korozija i druga oštećenja koja su nastala zbog neodgovarajućeg skladištenja uređaja.
- štete na uređaju uslijed uporabe rezervnih dijelova slabije kvalitete.
- štete nastale kao posljedica nepravodobnog ili nedovoljnog održavanja, odnosno štete nastale zbog održavanja ili popravaka koji nisu obavljani u ovlaštenim servisnim radionicama.

16. Zaštita okoliša



Pokošena trava se ne baca u otpad nego se kompostira.

Pakiranje, uređaj i dodatni pribor proizvedeni su od reciklirajućih materijala i u skladu s time ih treba zbrinuti.

Razdvojeno, ekološko zbrinjavanje ostataka materijala potiče ponovno korištenje sirovina. Iz tog se razloga uređaj zbrinjava na odgovarajući način nakon isteka uobičajenog vijeka trajanja. Kod zbrinjavanja obratite pozornost na upute u poglavlju „Zbrinjavanje“ (⇒ 4.8).

Za informacije o pravilnom zbrinjavanju bačenih proizvoda obratite se svom centru za recikliranje ili svom ovlaštenom trgovcu.



Li-Ion

Otpad kao što su akumulatori uvijek se mora stručno zbrinuti. Poštujte lokalne propise.

Nemojte bacati akumulatore u kućni otpad, nego ih vratite trgovcu ili ih odvezite u reciklažno dvorište.

Za informacije o pravilnom zbrinjavanju bačenih proizvoda obratite se centru za reciklažu ili svom ovlaštenom servisu. VIKING preporučuje VIKING ovlaštenu servis.

16.1 Obveza povratnog preuzimanja proizvoda

Obvezujemo se da ćemo mi ili od nas ovlaštena treća osoba nakon uporabe preuzeti naše uređaje označene oznakom očuvanja okoliša, kako bismo te uređaje/komponente mogli podvrgnuti propisanom postupku uporabe.

17. Uobičajeni rezervni dijelovi

Nož za košnju

6320 702 0130

Vijak noža

6310 710 2800

STIHL akumulator

Informacije o narudžbi možete dobiti kod svog VIKING trgovca.



Pričvrtni elementi noža za košnju (npr. vijak noža,) moraju se zamijeniti prilikom zamjene, odnosno montaže noža. Rezervni dijelovi se mogu nabaviti kod VIKING ovlaštenog trgovca.

18. EU izjava o usklađenosti proizvođača

Mi,

VIKING GmbH
Hans Peter Stihl-Straße 5
A 6336 Langkampfen/Kufstein

izjavljujemo da stroj

Kosilica, ručno vođena, akumulatorska (MA)

Marka:	VIKING
Tip:	MA 339.0 MA 339.0 C
Serijska oznaka	6320

i

punjač

Marka:	STIHL
Tip:	AL 100

Marka: **STIHL**
AL 300
AL 500
Serijska oznaka 4850

ispunjavaju sljedeće EU direktive:
2000/14/EC, 2002/96/EC, 2004/108/EC,
2006/42/EC, 2006/66/EC, 2011/65/EC

Proizvodi su razvijeni u skladu sa
sljedećim normama:
EN 60335-1, EN 60335-2-29,
EN 60335-2-77

Primijenjeni postupak procjene
usklađenosti:
Dodatak VIII (2000/14/EC)

Naziv i adresa prijavljenog tijela:

TÜV Rheinland LGA Products GmbH
Tillystraße 2
D-90431 Nürnberg

Izrada i pohrana tehničke dokumentacije:
Johann Weiglhofer
VIKING GmbH

Godina proizvodnje i serijski broj navedeni
su na tipskoj pločici uređaja.

Izmjerena razina zvučne snage:
89,1 dB(A)

Garantirana razina zvučne snage:
90 dB(A)

Langkampfen,
2015-01-02 (GGGG-MM-DD)

VIKING GmbH

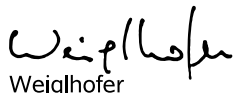
Weiglhofer

Direktor odjela za istraživanje i razvoj
proizvoda

VIKING GmbH obvezuje se da će preko
svog uvoznika opskrbljivati tržište
rezervnim dijelovima i servisom u sljedećih
7 godina. Uvoznik je trenutno
UNIKOMERC - UVOZ d.o.o.

19. Tehnički podaci

Akumulator:

Tip Litij ion
Za napajanje uređaja mogu se koristiti
STIHL akumulatori tipa AP.
Vrijeme rada uređaja ovisi o energiji
akumulatora (npr. 160 Wh kod AP 160).

Punjač AL 100 / punjač AL 300 / punjač AL 500:

Mrežni napon 220 - 240 V
Frekvencija 50 Hz
Klasa zaštite II
Vrsta zaštite IP20
Dopušteni raspon
temperature za struju
punjenja +5°C do +40°C

Punjač AL 100:

Nazivna jakost struje 0,6 A
Potrošnja 75 W
Struja punjenja 1,6 A
Težina 0,8 kg
Trajanje punjenja za AP 115:
- do 80 % kapaciteta 110 min
- do 100 %
kapaciteta 140 min
Trajanje punjenja za AP 120:
- do 80 % kapaciteta 120 min

Punjač AL 100:

- do 100 %
kapaciteta 140 min
Trajanje punjenja za AP 160:
- do 80 % kapaciteta 150 min
- do 100 %
kapaciteta 165 min

Punjač AL 300:

Nazivna jakost struje 2 A
Potrošnja 320 W
Struja punjenja 6,5 A
Težina 1,2 kg
Trajanje punjenja za AP 115:
- do 80 % kapaciteta 25 min
- do 100 %
kapaciteta 55 min
Trajanje punjenja za AP 120:
- do 80 % kapaciteta 30 min
- do 100 %
kapaciteta 60 min
Trajanje punjenja za AP 160:
- do 80 % kapaciteta 35 min
- do 100 %
kapaciteta 60 min

Punjač AL 500:

Nazivna jakost struje 2,6 A
Potrošnja 570 W
Struja punjenja 12 A
Težina 1,2 kg
Trajanje punjenja za AP 115:
- do 80 % kapaciteta 20 min
- do 100 %
kapaciteta 25 min
Trajanje punjenja za AP 120:
- do 80 % kapaciteta 30 min
- do 100 %
kapaciteta 60 min

Punjač AL 500:

Trajanje punjenja za AP 160:

- do 80 % kapaciteta	35 min
- do 100 % kapaciteta	60 min

MA 339.0 / MA 339.0 C:

Serijska oznaka	6320
Motor, izvedba	Elektromotor
Proizvođač	Domel
Tip	EC motor
Napon	36 V
Potrošnja	600 W
Klasa zaštite	III
Vrsta zaštite	IPX 0*
Rezna naprava	Ravni nož
Širina reza	37 cm
Broj okretaja rezne naprave	3100 o/min
Pogon ravnog noža	trajni
Moment pritezanja vijka noža	10 - 15 Nm
Promjer prednjeg kotača	150 mm
Promjer stražnjeg kotača	180 mm
Košara za travu	40 l
Visina reza	30 - 70 mm
Visina reza (samo za Veliku Britaniju)	20 - 70 mm
Prema smjernici 2000/14/EC:	
Garantirana razina zvučne snage L_{WA}	90 dB(A)
Prema smjernici 2006/42/EC:	
Razina zvučnog tlaka na radnom mjestu	
L_{pA}	77 dB(A)
Nesigurnost K_{pA}	1 dB(A)

MA 339.0 / MA 339.0 C:

* Cilj zaštite IPX 1 postiže se uporabom odgovarajućih modula.

MA 339.0:

Navedena karakteristična vrijednost vibracija prema EN 12096:

Izmjerena vrijednost	
a_{hw}	0,63 m/s ²
Nesigurnost K_{hw}	0,32 m/s ²
Mjerenje prema EN 20643	
Dužina/širina/visina	122/42/107 cm
Težina (bez akumulatora)	12 kg

MA 339.0 C:

Navedena karakteristična vrijednost vibracija prema EN 12096:

Izmjerena vrijednost	
a_{hw}	1,02 m/s ²
Nesigurnost K_{hw}	0,51 m/s ²
Mjerenje prema EN 20643	
Dužina/širina/visina	128/42/107 cm
Težina (bez akumulatora)	13 kg

Transport STIHL akumulatora:

STIHL akumulatori ispunjavaju navedene preduvjete prema UN-priručniku ST/SG/AC.10/11/Rev.5 dio III, potpoglavlje 38.3.

Korisnik može bez daljnog dovesti STIHL akumulatore kod cestovnog transporta do mjesta uporabe uređaja.

Kod zračnog ili morskog transporta treba voditi računa o specifičnim nacionalnim propisima.

Daljnje napomene vezane uz transport pogledajte na www.stihl.com/safety-data-sheets

REACH:

REACH označava uredbu EU o registraciji, evaluaciji i autorizaciji kemikalija. Informacije o ispunjavanju REACH uredbe (EU) br. 1907/2006 možete pogledati na www.stihl.com/reach

20. Traženje pogrešaka

✘ Eventualno potražite ovlaštenu servis, VIKING preporučuje ovlaštenu servis tvrtke VIKING.

Smetnja:

Motor se ne pokreće

Mogući uzrok:

- Akumulator nije do kraja napunjen (na akumulatoru treperi zelena svjetleća dioda)
- Akumulator nije pravilno umetnut
- Sigurnosni utikač nije utaknut
- Gumb za pokretanje nije pritisnut
- Motor je preopterećen zbog previsoke ili previše vlažne trave
- Aktivirana zaštita motora
- Akumulator prehladan/pretopao (na akumulatoru svijetli jedna crvena svjetleća dioda)
- Kosilica pretopla (na akumulatoru svijetle tri crvene svjetleće diode)
- Vlaga u uređaju i/ili akumulatoru
- Kućište kosilice je začepljeno
- Osigurač u sigurnosnom utikaču neispravan
- Uređaj neispravan (na akumulatoru trepere tri crvene svjetleće diode)

Pomoć:

- Napunite akumulator (⇒ 8.4)

- Umetnite akumulator u pretinac za akumulator (⇒ 8.3)
- Utaknite sigurnosni utikač (⇒ 9.1)
- Pritisnite gumb za pokretanje (⇒ 12.2)
- Nemojte pokretati motor u visokoj travi, prilagodite visinu reza (⇒ 9.6)
- Pustite uređaj da se ohladi (⇒ 10.5)
- Pustite akumulator da se zagrije, odn. ohladi (⇒ 8.4)
- Izvadite akumulator iz pretinca za akumulator i osušite ga. Očistite, odn. osušite pretinac za akumulator (⇒ 8.3)
- Očistite kućište kosilice (⇒ 13.2)
- Zamijenite sigurnosni utikač (✘)

Smetnja:

Elektromotor se gasi tijekom rada

Mogući uzrok:

- Akumulator ili elektronika uređaja pretopli
- Smetnja u elektrici
- Akumulator nije do kraja napunjen
- Sigurnosni utikač nije pravilno utaknut
- Uređaj je preopterećen košnjom previsoke ili previše vlažne trave
- Kvar u kosilici

Pomoć:

- Izvadite akumulator iz pretinca za akumulator, pustite da se kosilica i akumulator ohlade (⇒ 8.3)
- Izvadite akumulator iz pretinca za akumulator i ponovno ga umetnite (⇒ 8.3)
- Napunite akumulator (⇒ 8.4)
- Utaknite sigurnosni utikač (⇒ 9.1)
- Prilagodite visinu reza i brzinu košnje uvjetima na terenu (⇒ 9.6)
- Popravite kosilicu (✘)

Smetnja:

Jake vibracije tijekom rada

Mogući uzrok:

- Vijak noža je labav
- Nož nije uravnotežen

Pomoć:

- Zategnite vijak noža (⇒ 13.7)
- Izbrusite (uravnotežite) ili zamijenite nož (⇒ 13.8)

Smetnja:

Neuredan rez, trava žuti

Mogući uzrok:

- Nož za košnju je tup ili istrošen
- Prevelika brzina kretanja u odnosu na visinu reza

Pomoć:

- Izbrusite ili zamijenite nož za košnju (⇒ 13.8)
- Smanjite brzinu kretanja i/ili odaberite odgovarajuću visinu reza (⇒ 9.6)

Smetnja:

Otežano uključivanje ili slabljenje snage elektromotora s unutarnjim izgaranjem.

Mogući uzrok:

- Akumulator se ispraznio
- Košnja previsoke ili previše vlažne trave
- Kućište kosilice je začepljeno
- Nož kosilice je tup ili istrošen

Pomoć:

- Napunite akumulator (⇒ 8.4)
- Prilagodite visinu reza i brzinu košnje uvjetima na terenu (⇒ 9.6)
- Očistite kućište kosilice (⇒ 13.2)
- Izbrusite ili zamijenite nož za košnju (⇒ 13.8)

Smetnja:

Kanal za izbacivanje začepljen

Mogući uzrok:

- Nož za košnju je istrošen
- Košnja previsoke ili previše vlažne trave

Pomoć:

- Zamijenite nož za košnju (⇒ 13.7)
- Prilagodite visinu reza i brzinu košnje uvjetima na terenu (⇒ 9.6)

Smetnja:

Radno vrijeme prekratko

Mogući uzrok:

- Akumulator nije do kraja napunjen
- Košnja previsoke ili previše vlažne trave
- Kućište kosilice je začepljeno
- Nož kosilice je tup ili istrošen
- Akumulatoru istječe rok trajanja, odn. rok trajanja je prekoračen

Pomoć:

- Napunite akumulator (⇒ 8.4)
- Prilagodite visinu reza i brzinu košnje uvjetima na terenu (⇒ 9.6)
- Očistite kućište kosilice (⇒ 13.2)
- Izbrusite ili zamijenite nož za košnju (⇒ 13.8)
- Provjerite, eventualno zamijenite akumulator (✘)

Smetnja:

Akumulator se ne puni iako svjetleća dioda na punjaču svijetli zeleno

Mogući uzrok:

- Akumulator prehladan/pretopao (na akumulatoru svijetli jedna crvena svjetleća dioda)

Pomoć:

- Pustite akumulator da se zagrije, odn. ohladi (⇒ 8.4). Punjač se smije upotrebljavati samo u zatvorenim i suhim prostorijama, na temperaturama od +5°C do +40°C.

Smetnja:

Akumulator se ne puni, ne svijetli ni jedna svjetleća dioda

Mogući uzrok:

- Nema električnog kontakta između punjača i akumulatora
- Opskrba strujom punjača neispravna

Pomoć:

- Izvadite akumulator iz pretinca za akumulator i ponovno ga umetnite (⇒ 8.3)
- Priključite punjač na električnu mrežu (⇒ 8.2)
- Provjerite električnu mrežu
- Provjerite, eventualno zamijenite punjač (✖)

Smetnja:

Svjetleća dioda na punjaču treperi crveno

Mogući uzrok:

- Nema električnog kontakta između punjača i akumulatora
- Akumulator neispravan (4 svjetleće diode na akumulatoru trepere crveno oko 5 sekundi)

- Punjač neispravan

Pomoć:

- Izvadite akumulator iz pretinca za akumulator i ponovno ga umetnite (⇒ 8.3)
- Provjerite, eventualno zamijenite akumulator (✖)
- Provjerite, eventualno zamijenite punjač (✖)

 Datum obavljenog servisa

 Datum sljedećeg servisa

21. Servisni plan

21.1 Potvrda predaje

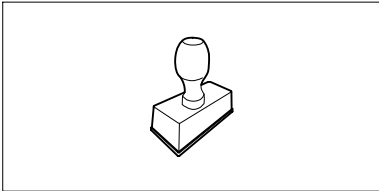
Model: _____
Serijski broj:
<input type="text"/> <input type="text"/> <input type="text"/> <input type="text"/> <input type="text"/> <input type="text"/> <input type="text"/> <input type="text"/> <input type="text"/>
Datum: <input type="text"/> <input type="text"/> <input type="text"/> <input type="text"/> <input type="text"/> <input type="text"/>

Sljedeći servis
Datum: <input type="text"/> <input type="text"/> <input type="text"/> <input type="text"/> <input type="text"/> <input type="text"/>

21.2 Potvrda servisa

Prilikom radova održavanja dajte ove upute za uporabu svom ovlaštenom VIKING serviseru. On na označenim poljima potvrđuje da su provedeni servisni radovi.



Vážená zákaznice, vážený zákazniku,

srdečně Vám děkujeme, že jste se rozhodli pro kvalitní výrobek firmy VIKING.

Tento výrobek byl zhotoven nejmodernějšími výrobními postupy při dodržování rozsáhlých opatření pro zajištění jakosti, neboť náš cíl je dosažen teprve tehdy, jste-li s Vaším strojem spokojeni.

Máte-li dotazy týkající se Vašeho stroje, obraťte se prosím na svého prodejce nebo přímo na naši obchodní společnost.

Hodně spokojenosti s Vaším strojem VIKING Vám přeje



Dr. Peter Pretzsch

Vedení podniku

1. Obsah

O tomto Návodu k použití	370	Ovládací prvky	379
Všeobecně	370	Bezpečnostní konektor	379
Provedení podle země vývozu	370	Skříňka akumulátoru	379
Návod ke čtení tohoto Návodu k použití	370	Jednodílné vodící držadlo (MA 339 C)	379
Popis stroje	371	Dvoudílné vodící držadlo (MA 339)	380
Pro vaši bezpečnost	371	Sběrný koš na trávu	380
Všeobecně	371	Centrální nastavení výšky sečení	380
Akumulátor	372	Pokyny pro práci	381
Nabíječka	372	Všeobecně	381
Transportování stroje	373	Sečení ve svahu	381
Preventivní bezpečnostní opatření	373	Správné zatížení elektromotoru	381
Pokyny pro práci při sečení trávniku	374	Při zablokování žacího nože	381
Údržba, čištění, opravy a uskladnění	375	Tepelná ochrana elektromotoru proti proudovému přetížení	381
Likvidace použitých materiálů	376	Bezpečnostní zařízení	381
Popis symbolů	376	Bezpečnostní zásuvka	381
Rozsah dodávky	376	Dvojruční ovládání	381
Příprava stroje k provozu	377	Doběhová brzda motoru	382
Všeobecně	377	Uvedení stroje do provozu	382
Montáž jednodílného vodícího držadla (MA 339 C)	377	Přípravná opatření	382
Montáž dvoudílného vodícího držadla (MA 339)	377	Zapnutí sekačky	382
Sestavení sběrného koše na trávu	377	Vypnutí sekačky	382
Akumulátor a nabíječka	377	Indikátor naplnění sběrného koše	382
Všeobecně	377	Vyprázdnění sběrného koše	382
Připojení nabíječky do elektrické sítě	378	Údržba	382
Vymontování/vložení akumulátoru	378	Všeobecně	382
Nabíjení akumulátoru	378	Čištění stroje	382
Kontrolka LED na akumulátoru	378	Elektromotor a kola	383
Indikace LED na nabíječce:	379	Akumulátor	383
		Nabíječka	383
		Údržba žacího nože	383
		Demontáž a montáž žacího nože	384
		Ostření žacího nože	384
		Uložení stroje (zimní přestávka)	384
		Přeprava stroje	385
		Přenášení a upevnění sekačky	385

Opatření pro minimalizování opotřebení a zabránění vzniku škod	385
Ochrana životního prostředí	386
Povinnost zpětného převzetí	386
Běžné náhradní díly	386
CE - Prohlášení výrobce o shodě	386
Technické údaje	387
Hledání závad	388
Servisní plán	390
Potvrzení předání	390
Potvrzení servisu	390

2. O tomto Návodu k použití

2.1 Všeobecně

Tento Návod k použití platí jako **Originální návod k použití** výrobce ve smyslu směrnice EU 2006/42/EC.

Firma VIKING neustále pracuje na dalším technickém vývoji a rozšiřování programu svých výrobků, proto si vyhrazujeme právo na změny obsahu dodávek, týkajících se konstrukce a vybavení.

Z údajů a vyobrazení, uvedených v tomto katalogu, nemohou být z tohoto důvodu vyvozeny žádné právní nároky.

2.2 Provedení podle země vývozu

VIKING dodává nabíječky podle země vývozu s různými elektrickými vidlicemi a spínači.

Na obrázcích jsou zobrazeny nabíječky s euro-zástrčkami, stroje s jiným provedením zástrček se připojují do elektrické sítě analogickým způsobem.

2.3 Návod ke čtení tohoto Návodu k použití

Obrázky a texty popisují určité manipulační kroky.

V Návodu k použití jsou vysvětleny také veškeré obrázkové symboly umístěné na stroji.

Směr pohledu:

Směr pohledu při označení směru „**vlevo**“ a „**vpravo**“ je v tomto Návodu k použití definován takto:
Obsluha stojí za strojem a dívá se dopředu ve směru jízdy.

Odkaz na příslušnou kapitolu:

Šipka ukazuje na související kapitoly a podkapitoly, ve kterých lze najít další vysvětlení. V následujícím příkladu je uveden odkaz na příslušnou kapitolu: (⇒ 2.1)

Označení jednotlivých textových bloků:

Popsané pokyny mohou být označeny podle následujících příkladů.

Manipulační kroky vyžadující přímý zákrok obsluhy:

- Pomocí šroubováku uvolněte šroub (1), stiskněte páku (2) ...

Všeobecný výčet:

- Použití stroje při sportovních nebo soutěžních akcích

Texty se zvláštním významem:

Textové bloky se zvláštním významem jsou za účelem zdůraznění zvláštního významu označeny v Návodu k použití jedním z následujících symbolů.



Nebezpečí!

Nebezpečí nehody a těžkých úrazů osob. Zde je nutno dodržovat určitá pravidla nebo se něco zakazuje.



Varování!

Nebezpečí úrazu osob. Dodržováním předepsaných pravidel lze možným nebo pravděpodobným úrazům zabránit.



Pozor!

Dodržováním předepsaných pravidel lze zabránit lehkým úrazům, resp. vzniku materiálních škod.



Upozornění

Informace pro lepší využití funkcí stroje a pro zabránění případné nesprávné obsluhy.

Texty k obrázku:

Obrázky, které vysvětlují použití stroje, se nacházejí na začátku Návodu k použití.

Symbol kamery slouží k propojení určitého obrázku v obrázkové části s odpovídajícím textem v Návodu k použití.



3. Popis stroje



- 1 Horní díl vodicího držadla
- 2 Spodní díl vodicího držadla
- 3 Skříň
- 4 Kapota motoru
- 5 Zadní kolo
- 6 Přední kolo
- 7 Sběrný koš na trávu
- 8 Horní transportní držadlo
- 9 Spodní transportní držadlo
- 10 Vyhadzovací klapka
- 11 Křídlová matice
- 12 Rychloupínací páka
- 13 Rychloupínací páka
- 14 Páka pro zastavení motoru
- 15 Páka pro nastavení výšky
- 16 Startovací tlačítko
- 17 Typový štítek
- 18 Kryt
- 19 Bezpečnostní konektor
- 20 Akumulátor
- 21 Nabíječka

4. Pro vaši bezpečnost

4.1 Všeobecně



Při práci se sekačkou je bezpodmínečně nutné dodržovat následující bezpečnostní předpisy.



Před prvním použitím si pozorně přečtete návod k použití a uložte jej na bezpečném místě pro pozdější potřebu.

Důkladně se seznámte s ovládacími prvky a použitím stroje.

Před prvním použitím stroje musí proběhnout instruktáž, kterou provede prodávač nebo jiná odborně způsobilá osoba.

Se sekačkou se nesmí pracovat po požití alkoholu, léků ovlivňujících reakční schopnost nebo po požití drog.

Se sekačkou nikdy nepracujte, jsou-li v blízkosti osoby, zvláště děti nebo zvířata.

Pamatujte na to, že uživatel zodpovídá za úrazy jiných osob nebo poškození jejich majetku.

Stroj svěřujte (půjčujte) jen osobám, které jsou s tímto modelem a jeho obsluhou důkladně seznámeny. Vždy předejte také návod k použití.

Pozor – nebezpečí úrazu!

Sekačka je koncipována pro soukromé použití a jen k sečení trávníku, jiné použití není dovoleno - jinak hrozí nebezpečí úrazu nebo poškození stroje.

Pro zabránění nebezpečí úrazu se sekačka nesmí používat např. na (výčet příkladů je neúplný):

- úpravu křoví, živých plotů a houští,
- sekání popínavých rostlin,
- úpravu okrasných ploch trávníků na střeších a v balkónových květinových truhlících,
- čištění chodníků (vysávání, vyfukování, odklizení sněhu),
- drcení stromových či keřových větvíček,

- vyrovnávání nerovností půdy jako např. krtinců,
- transportování posečené trávy, vyjma k tomu určeného sběrného koše na trávu.

Pozor – nebezpečí úrazu!

Použití lze výlučně příslušenství, které bylo dodáno firmou VIKING nebo bylo pro montáž na tento stroj zvlášť schváleno. Rovněž není dovoleno provádět na stroji žádné úpravy.

Při údržbě trávníků v parcích a ve velkých zahradách zejména v komunální oblasti, na sportovištích, veřejných komunikacích a v zemědělském či lesním hospodářství se musí pracovat s nejvyšší opatrností.



Pozor! Zdraví škodlivé vibrace!

Nadměrné zatížení vibracemi může mít za následek ohrožení krevního oběhu nebo nervové soustavy, obzvláště u osob s problematickým krevním oběhem. Pokud se objeví symptomy, které by mohli být vyvolané následkem vibrací, obraťte se na lékaře. K těmto příznakům, vyskytujícím se převážně v prstech, rukou nebo v zápěstí patří např. (výčet příkladů je neúplný):

- necitlivost,
- bolesti,
- svalová slabost,
- změny zbarvení pokožky,
- nepříjemné brnění.

Přístroj by neměly používat děti, osoby s omezenými tělesnými, sensorickými nebo duševními schopnostmi, nezkušené osoby ani osoby, které se neseznámily s pokyny k obsluze stroje.

Nikdy nedovolte používat stroj dětem nebo mládeži do 16 let. Místními předpisy může být minimální věk obsluhy stroje upraven jinak.

Na stroji se nesmí provádět žádné změny, které vedou ke zvýšení hlučnosti.



Riziko smrti udušením!

Děti by se mohly při hře s obalovým materiálem udusit. Bezpodmínečně tedy zabraňte dětem v přístupu k obalovému materiálu.

4.2 Akumulátor

Používejte jen originální akumulátory STIHL.

Akumulátor STIHL používejte pouze do strojů STIHL nebo VIKING a pro nabíjení používejte nabíječky STIHL.

Akumulátor nikdy neotevírejte.

Akumulátor nesmí spadnout.

Nepoužívejte poškozený nebo deformovaný akumulátor.

Akumulátor uskladňujte mimo dosah dětí.



Akumulátor používejte a skladujte jen při teplotách v rozsahu -10°C až max. +50°C.



Akumulátor chraňte před působením přímého slunečního záření, horka a ohně – v žádném případě neházejte do ohně –

Nebezpečí exploze!



Akumulátor chraňte před deštěm – neponořujte do kapaliny.

Akumulátor nevystavujte mikrovlnnému záření nebo působení vysokého tlaku.

Kontakty akumulátoru nikdy nespojujte kovovými předměty (zkratováním). Zkratováním se může akumulátor poškodit.

Nepoužívaný akumulátor uložte tak, aby se nemohl dostat do kontaktu s kovovými předměty (jako např. hřebíky, mince, šperky). Na transport nepoužívejte kovové přepravky – **Nebezpečí exploze a požáru!**

Při nesprávném použití může dojít k úniku elektrolytu z akumulátoru – zabraňte kontaktu s vytečenou kapalinou! Při náhodném kontaktu postižená místa okamžitě opláchněte vodou. Pokud dojde k zasažení očí, vyhledejte navíc lékařskou pomoc. Při kontaktu s vytečenou akumulátorovou kapalinou může dojít k podráždění, popálení nebo vyleptání pokožky.

Do větracích otvorů akumulátoru nestrkejte žádné předměty.



Počet článků a zásoba energie podle specifikace výrobce článků.

Další související bezpečnostní upozornění viz

www.stihl.com/safety-data-sheets

4.3 Nabíječka

Dodržujte všechny údaje uvedené v příloženém návodu pro nabíječku STIHL; návod bezpečně uložte.

Používejte jen originální nabíječky STIHL.

Nepoužívejte poškozenou nabíječku.

Nabíječku používejte jen k nabíjení akumulátorů STIHL s geometricky přizpůsobeným tvarem typu „AP“ s kapacitou maximálně 10 Ah a napětím maximálně 42 V.

Nepoužívejte k nabíjení vadných nebo deformovaných akumulátorů.

Síťové napětí a síťová frekvence musejí souhlasit s údaji na typovém štítku na spodní straně nabíječky resp. s údaji v kapitole „Technické údaje“ (⇒ 19.).

Nabíječku neotevírejte.

Po ukončení nabíjení vytáhněte vidlici kabelu ze síťové zásuvky a nabíječku uskladněte mimo dosah dětí.



Nabíječku chraňte před mokrem a vlhkostí.



Nabíječku používejte a skladujte jen v uzavřeném a suchém prostoru.

Nabíječku používejte jen při teplotách v rozsahu +5°C až +40°C.

Nabíječku nepřikrývejte, aby bylo zajištěno neomezené chlazení.

Do větracích otvorů nabíječky nestrkejte žádné předměty – **Nebezpečí úrazu elektrickým proudem a zkratu!**

Kontakty nabíječky nikdy nespojujte kovovými předměty (zkratováním) (jako jsou např. hřebíky, mince, šperky) – **Nebezpečí elektrického zkratu!**

Nabíječku nikdy neprovozujte na lehce zápalném podkladu (např. na papíru, textiliích) resp. v lehce hořlavém prostředí – **Nebezpečí požáru!**

Nabíječku nikdy neprovozujte v explozivním prostředí, tj. v prostředí, kde se nacházejí zápalné kapaliny (páry),

plyny nebo prach. Nabíječky mohou způsobit jiskření, které může prach nebo páry zapálit – **Nebezpečí exploze a požáru!**

Při tvoření kouře nebo ohně vycházejícího z nabíječky ihned vytáhněte vidlici kabelu ze síťové zásuvky.



Pozor! Nebezpečí úrazu elektrickým proudem!

Obzvláště důležité pro elektrickou bezpečnost jsou bezchybné síťové vidlice a přívodní kabely. Pro zabránění nebezpečí úrazu elektrickým proudem se nesmí používat nabíječka s poškozeným přívodním kabelem. Z toho důvodu pravidelně kontrolujte přívodní kabel, zda nevykazuje známky poškození či stárnutí materiálu (praskliny).

Nabíječku připojte jen do správně a podle předpisu nainstalované elektrické zásuvky. Napájecí elektrická síť musí být vybavena proudovým chráničem se jmenovitým vybavovacím rozdílovým proudem max. 30mA.

Poškozenou nabíječku, především přívodní prodlužovací kabely a vidlice v žádném případě neopravujte. Poškozené přívodní kabely musí vyměnit odborník s elektrotechnickou kvalifikací.

Při odpojování nabíječky z elektrické sítě vytáhněte přímo těleso vidlice, nikdy netahujte za přívodní kabel.

Přívodní kabel vždy vedte a označte tak, aby se nepoškodil a aby vás nemohl ohrozit - vyhněte se nebezpečí klopýtnutí.

Přívodní kabel nepoužívejte k jinému účelu, jako např. k nošení nebo zavěšení nabíječky.

4.4 Transportování stroje



Pro zabránění nebezpečí poranění o ostré hrany stroje používejte vždy pracovní rukavice.



Před transportem stroj vždy vypněte, vyčkejte až se řezný nůž zcela zastaví a vytáhněte bezpečnostní konektor.

Při zvedání stroje dodržujte všechny pokyny, uvedené v kapitole „Transportování stroje“ (⇒ 14.).

Respektujte hmotnost stroje a podle potřeby používejte pro nakládání vhodné nakládací pomůcky (nakládací plošiny, zdvihací zařízení).

Při zvedání a přenášení stroje zabraňte kontaktu se žacím nožem.

Stroj transportujte pouze s ochlazeným motorem.

Stroj se společně transportovanými díly stroje (např. sběrným košem na trávu) zajistěte na ložné ploše použitím dostatečně dimenzovaných vázacích prostředků (upínací popruhy, lana atd.).

Při transportu stroje dodržujte platné regionální zákonné předpisy, zejména předpisy o bezpečnosti a zajištění nákladu během transportu a způsobu dopravy předmětů na ložné ploše.

Akumulátor nenechávejte ležet v autě a nikdy ho nevystavujte působení přímého slunečního záření.

S lithium-iontovými akumulátory se musí při transportu zacházet zvláště opatrně. Zejména se ujistěte, že jsou akumulátory při přepravě chráněné proti zkratu. Z toho důvodu si odložte originální kartonové

obaly a akumulátory STIHL transportujte buď v nepoškozených originálních obalech nebo přímo v sekačce na trávu.

4.5 Preventivní bezpečnostní opatření

Nikdy nedovolte používat stroj osobám, které neznají návod k použití.

Dodržujte platné komunální předpisy pro provozní dobu zahradní techniky s motorovým pohonem.



Při sečení noste vždy pevnou obuv a dlouhé kalhoty. Nikdy nesečte bosí ani v sandálech.

Pozemek, na kterém se má se strojem pracovat, důkladně překontrolujte a předem odstraňte všechny kameny, větve, zbytky dřevin, kosti či jiná cizí tělesa, která by mohla být strojem odmrštěna.

Před použitím stroje vždy vizuálně zkontrolujte bezchybný stav a řádné upevnění řezného nástroje, upevňovacích šroubů a kompletního řezného ústrojí. Zkontrolujte především bezpečné upevnění, poškození a opotřebenění jednotlivých dílů (⇒ 13.6).

Opotřebenované nebo poškozené díly vždy vyměňte ještě před opětovným použitím stroje. Nečitelné či poškozené výstražné a bezpečnostní symboly na stroji neprodleně vyměňte za nové. Váš odborný prodejce VIKING má k dispozici náhradní samolepicí varovné symboly.

Nepoužívejte nikdy sekačku na trávu s poškozeným ochranným zařízením, s nefunkční motorovou brzdou nebo bez namontovaného ochranného zařízení, např. bez vyhazovací klapky, resp. bez sběrného koše na trávu.

Z bezpečnostních důvodů používejte vždy jen nepoškozený sběrný koš na trávu.

Výrobce instalovaná bezpečnostní spínací zařízení stroje není dovoleno odstranit nebo vyřadit z činnosti, např. uvázáním páky pro zastavení motoru k držadlu pro ruční vedení stroje.

Dodržujte pokyny, uvedené v kapitolách „Akumulátor“ (⇒ 4.2) a „Nabíječka“ (⇒ 4.3).

4.6 Pokyny pro práci při sečení trávniku



Zabraňte přístupu nepovolaným osobám, zejména dětem a zvířatům do oblasti pracovní zóny. Prozíravě vylučte všechny možnosti ohrožení dalších osob.

Sečení trávniku neprovádějte při nižších teplotách než +5 °C.



VIKING doporučuje nosit vždy při práci chrániče sluchu. Pokud hladina akustického tlaku na pracovišti překročí 80 dB(A), měly by se zásadně nosit chrániče sluchu.



Nepracujte během deště. Při sečení během deště nebo v mokřem prostředí může dojít k poškození stroje.

Nesekejte mokrou trávu a nikdy nepracujte během deště. Při sečení mokré trávy se zvyšuje riziko úrazu (snížení adhezních podmínek pro stabilní postoj obsluhy).

Sekačku nenechávejte stát v dešti.

Pracujte jen za denního světla nebo při dobrém osvětlení.

Stroj startujte vždy jen na rovině. Při startování motoru se stroj nesmí naklápět.

Sekačku lze uvést do provozu jen při uzavřené skříňce akumulátoru (⇒ 9.2).

Při spouštění motoru postupujte opatrně, dodržujte pokyny v kapitole „Uvedení stroje do provozu“ (⇒ 12.). Dbejte na dostatečnou vzdálenost nohou od řezného nástroje.

Stroj vedte jen krokem – při práci se strojem nikdy neutíkejte. Při rychlém vedení stroje můžete zakopnout o překážky nebo uklouznout, čím se zvyšuje nebezpečí úrazu.

Motor vždy vypněte,

- pokud se musí sekačka naklopit při přemísťování přes jiné plochy než je tráva,
- při přemísťování sekačky na další místa sečení,
- před sejmutím sběrného koše.

Při práci na svahu dbejte vždy na správnou stabilitu. Vyvarujte se sečení trávy na příliš strmých svazích, aby nedošlo k nekontrolovanému samovolnému pohybu stroje po svahu.

Abyste zabránili nebezpečí ztráty kontroly nad strojem buďte obzvlášť opatrní zejména při změně směru jízdy na svahu.

Při sečení postupujte v příčném směru ke svahu, nikdy ne nahoru či dolů, aby při případné ztrátě kontroly nad strojem nemohlo dojít k následnému zranění vlivem samovolného pohybu sekačky ze svahu.

Pozor – nebezpečí klopýtnutí!

Věnujte zvýšenou pozornost při pohybu zpět a při tahání sekačky.

Buďte obzvlášť opatrní při otáčení nebo při přitahování stroje k sobě.

Z bezpečnostních důvodů nepoužívejte stroj na svazích s větším stoupáním než 25° (46,6%).

Nebezpečí úrazu!

25° sklon svahu odpovídá vertikálnímu převýšení o hodnotu 46,6 cm na horizontální vzdálenosti 100 cm.

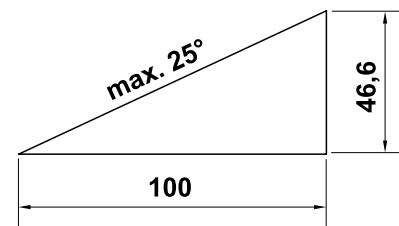

STOP



Pamatujte na doběh pracovního nástroje, který může do úplného zastavení trvat několik sekund.

Nikdy se nepokoušejte kontrolovat řezný nůž, pokud je sekačka v provozu. Neotevírejte vyhazovací klapku a/nebo nesundávejte sběrný koš, dokud se ještě otáčí žací nůž. Otáčející se řezný nůž může způsobit úraz.

Na vodicí držadlo nikdy nezavěšujte žádné předměty (např. pracovní oděv).

Pravidelně kontrolujte bezpečné upevnění, bezchybný stav a opotřebení řezného nože (⇒ 13.6).



Pozor – nebezpečí úrazu!

Dbejte na to, abyste nohy nebo ruce nikdy nevstrčili do prostoru rotujících řezných nožů. Nikdy se nedotýkejte rotujícího řezného nože. Zdržujte se vždy v dostatečné vzdálenosti od vyhazovacího otvoru. Vždy dodržujte bezpečný odstup, který je daný vodicím držadlem stroje.

Vyhnete se častému zapínání během krátké doby, obzvlášť pak „hraní“ si se startovacím tlačítkem. Nebezpečí přehřátí motoru!

Nikdy nezvedejte a nenoste sekačku se zapnutým motorem nebo zasunutým bezpečnostním konektorem.

Stroj není dovoleno používat na transportování osob (obzvláště dětí) nebo jiných předmětů.



Vždy vypněte motor, vytáhněte bezpečnostní konektor a ujistěte se, zda je řezný nástroj úplně v klidu,

- před vymontováním akumulátoru;
- než začnete uvolňovat zablokované díly nebo čistit ucpaný vyhazovací kanál;
- v případě, že sekačka začne nezvykle silně vibrovat. V tom případě je nutno zkontrolovat celý stroj, především případné poškození řezného nástroje a zda nejsou volné některé díly. Poškozené díly je nutno vyměnit ještě před opětovným spuštěním stroje do provozu, volné díly je nutno upevnit/pevně zašroubovat.
- při nárazu řezného nástroje na cizí předmět. Musí se zkontrolovat případné poškození řezného nástroje. Při poškození nebo deformování nožového hřídele resp. hřídele motoru se sekačka nesmí uvést do provozu. **Nebezpečí úrazu následkem vadných součástí!**
- než sekačku zkontrolujete, vyčistíte nebo na ní provedete nějaké práce (jako např. nastavování výšky sečení či sklopení/nastavování vodicího držadla);
- vzdálíte-li se od stroje, resp. zůstane -li stroj bez dozoru;
- před nadzvednutím nebo přenášením stroje;
- před transportováním stroje.

4.7 Údržba, čištění, opravy a uskladnění



Před zahájením jakýchkoli prací na stroji, před nastavováním nebo čištěním sekačky vypněte motor, vytáhněte bezpečnostní konektor a případně vyjměte akumulátor.



Při všech pracích na řezném nástroji používejte pevné ochranné rukavice.

Před uložením do uzavřeného prostoru, před údržbářskými pracemi a čištěním nechte stroj úplně vychladnout.

Údržbářské práce na stroji provádějte jen v rozsahu, uvedeném v tomto návodu k použití. Všechny další práce nechte provést u odborného prodejce.

VIKING doporučuje nechat provést všechny údržbářské práce a opravy výlučně prostřednictvím odborného prodejce VIKING.

Odborní prodejci VIKING jsou pravidelně školeni a disponují všemi potřebnými technickými informacemi.

Pokud potřebujete odborné informace nebo Vám chybí potřebné nářadí, vždy vyhledejte pomoc odborného prodejce (VIKING doporučuje odborného prodejce VIKING).

Používejte pouze kvalitní nářadí, příslušenství a náhradní díly. Jinak hrozí nebezpečí úrazu osob nebo poškození stroje.

VIKING doporučuje používat pouze originální nářadí, originální příslušenství a originální náhradní díly VIKING. Tyto jsou, co se týká konstrukce a použitého materiálu, optimálně sladěny se strojem a s požadavky uživatele. Originální náhradní díly VIKING lze poznat

podle čísla náhradních dílů VIKING, podle nápisu VIKING a případně podle značky, označující náhradní díly VIKING. Na malých dílech může být toto označení také samostatně.

Pro zajištění bezpečného provozu stroje pravidelně kontrolujte pevné dotažení všech matic, čepů a šroubů.

Pravidelně kontrolujte sběrný koš trávy, není-li opotřebený, poškozený či nefunkční.

Při nárazu řezného nože či sekačky na překážku nebo na cizí těleso ihned vypněte motor, vytáhněte bezpečnostní konektor a celý stroj nechte odborně zkontrolovat.

Pro zabránění nebezpečí vzniku požáru udržujte otvory pro chladicí vzduch mezi kapotou motoru a skříň v čistém stavu, bez zbytků např. trávy, slámy, mechu, listů či vytečeného tuku.

Pokud musela být při údržbě stroje demontována některá součást nebo ochranné zařízení, je nutno tyto součásti neprodleně a podle předpisu namontovat zpět na původní místo.

Po ukončení sečení sekačku vždy důkladně vyčistěte.

Pro čištění sekačky nikdy nepoužívejte vysokotlaké čisticí zařízení nebo proud vody (např. ostříkáním pomocí zahradní hadice). Nepoužívejte agresivní čisticí prostředky. Takové čisticí prostředky mohou poškodit plastové a kovové díly a tím negativně ovlivnit bezpečný provoz Vašeho stroje VIKING.

Celý stroj pravidelně kontrolujte, zejména před uskladněním stroje mimo provoz na delší pracovní přestávky (jako např. zimní přestávka). Zkontrolujte opotřebená a příp. poškozená díly. Opotřebená nebo

poškozené součásti stroje včas vyměňte - tím zajistíte, aby byl stroj vždy v bezpečném provozním stavu.

Sekačku s ochlazeným motorem, akumulátor a bezpečnostní zásuvku bezpečně uskladněte v suché, uzavřené místnosti, mimo dosah dětí.

4.8 Likvidace použitých materiálů

Zajistěte, aby byl použitý a nepotřebný stroj odevzdán do specializované sběrný pro ekologickou likvidaci odpadu. Stroj před likvidací zneškodněte tak, aby byl nepoužitelný. Aby se předešlo možným úrazům, odstraňte bezpečnostní zásuvku a elektrický kabel k motoru.

Nebezpečí úrazu žacími nožem!

Nikdy nenechávejte bez dozoru ani sekačku na trávu, která je vyřazena z provozu. Zajistěte bezpečné uskladnění stroje a žacího nože mimo dosah dětí.

Akumulátory je nutno odevzdat do sběrný odděleně od sekačky na trávu. Přitom je nutno zajistit, aby byly akumulátory před likvidací vybité (např. ponecháním motoru v chodu) a bezpečně zlikvidované ve smyslu ekologických předpisů.

5. Popis symbolů



Pozor!

Před uvedením stroje do provozu si přečtěte návod k použití.

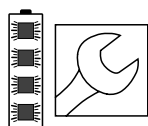
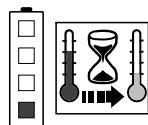
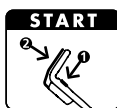
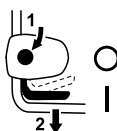
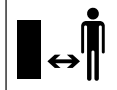

Nebezpečí úrazu!

Zabraňte přístupu třetích osob do pracovní zóny.

Pozor – ostré řezné nože!

Řezné nože rotují setrvačností dále i po vypnutí elektromotoru. Před zahájením údržbářských prací vyndejte bezpečnostní zásuvku.

MA 339:

Spuštění motoru.

MA 339 C:

Spuštění motoru.

MA 339 C:

Vypnutí motoru.

Akumulátor je příliš teplý. Proces nabíjení se spustí až po ochlazení akumulátoru resp. akumulátor lze použít až po době, potřebné k ochlazení.

Akumulátor je vadný a musí se vyměnit.

6. Rozsah dodávky



Poz.	Název	ks
A	Základní stroj	1
B	Horní díl sběrného koše	1
C	Spodní díl sběrného koše	1
D	Čep	2
N	Bezpečnostní konektor	1
O	Nabíječka	
P	Akumulátor	
	• Návod k použití	1
MA 339 C:		
E	Podložka	2
F	Šroub	1
G	Čep	1
H	Upevňovací segment	2
I	Rychloupínací páka	1
MA 339:		
J	Šroub s plochou kulovou hlavou	2
K	Vedení kabelu	1
L	Křídlová matice	2
M	Přichytka kabelu	1



Rozsah dodávky se může lišit v závislosti na zemi vývozu a provedení.

7. Příprava stroje k provozu

7.1 Všeobecně



Nebezpečí úrazu

Dodržujte bezpečnostní pokyny, uvedené v kapitole „Pro Vaši bezpečnost“ (⇒ 4.).



Před zahájením všech prací na sekačce vždy vytáhněte bezpečnostní konektor (⇒ 9.1).

- Při všech popsaných pracích musí být stroj postaven na vodorovné, rovné a pevné ploše.



Před expedicí stroje jsou akumulátory nabitě na cca 30% své kapacity. Z toho důvodu je nutné akumulátory před prvním uvedením do provozu nabít.

- Nabíjení akumulátoru (⇒ 8.4).

7.2 Montáž jednodílného vodícího držadla (MA 339 C)



- Jednodílné vodící držadlo (1) nastavte v konzole vodícího držadla (2) do pracovní pozice a držte.
- Upevňovací segmenty (H) vložte podle obrázku vlevo a vpravo do konzoly vodícího držadla (2). Na šroub (F) nasuňte podložku (E) a šroub (F) prostrčte z vnitřní strany směrem ven přes upevňovací segmenty a spodní díl vodícího držadla.
- Nasuňte podložku (E).

- Do rychloupínací páky (I) vložte čep (G) a oba díly společně našroubujte na šroub (F).
- Uzavřete rychloupínací páku (3).
- Rychloupínací páka (3) musí být utažen tak pevně, aby se mohl zcela uzavřít a aby bylo potom vodící držadlo pevně upevněno v konzole vodícího držadla. Rychloupínací páku podle potřeby opět uvolněte a zašroubujte resp. vyšroubujte šroub (F).

Montáž elektrického kabelu:

- Elektrický kabel (1) vložte podle obrázku do labyrintového upevnění kabelu (2) na konzole vodícího držadla. Dbejte přitom na správnou pozici kabelové sponky (3) v labyrintovém upevnění.
- Elektrický kabel (1) zatlačte do držáku (4) na manžetě vodícího držadla. Elektrický kabel musí v oblasti spodního dílu vodícího držadla přiléhat nataženým na trubku držadla.

7.3 Montáž dvoudílného vodícího držadla (MA 339)



Montáž horního dílu vodícího držadla:

- Šroub s plochou kulovou hlavou (J) zasuňte do vedení kabelu (K) a zavěste elektrický kabel (1).
- Dvoudílné vodící držadlo (2) nasadte na oba spodní díly vodícího držadla (3). Do otvorů zevnitř směrem ven nasuňte šrouby s plochou kulovou hlavou (J) – vpravo s vedením kabelu (K), vlevo bez – a pevně dotáhněte prostřednictvím křídlových matic (L).

Montáž přichytky kabelu:

- Elektrický kabel (1) připevněte na horní díl vodícího držadla pomocí přichytky kabelu (M). Mezi přichytkou kabelu a spínačem na horním dílu vodícího držadla dodržte vzdálenost 25 - 27 cm.

7.4 Sestavení sběrného koše na trávu



- Horní díl sběrného koše (B) nasadte na spodní díl sběrného koše (C). Dbejte přitom na správnou pozici ve vedení (1).
- Čepy (D) zatlačte do příslušných otvorů z vnitřní strany.
- Lehkým zatlačením zaaretujte horní díl sběrného koše (B) ve spodní části sběrného koše.
- Zavěšení sběrného koše (⇒ 9.5).

8. Akumulátor a nabíječka

8.1 Všeobecně

Pohon sekaček **MA 339** a **MA 339 C** zajišťují nabíjecí baterie (akumulátory).

Používají se výlučně vysoce kvalitní **lithium-ionové akumulátory STIHL** typu „AP“.

Akumulátory dodávané spolu se strojem jsou optimálně sladěné s konstrukcí a účelem použití stroje, ale je možné použít také všechny lithium-ionové akumulátory STIHL (**AP 80, AP 115, AP 120, AP 160** ...), které jsou k dostání u odborného prodejce.

Elektronika sekačky si vyměňuje data s použitým akumulátorem a podle jeho aktuální kapacity přizpůsobuje výkon elektromotoru.

8.2 Připojení nabíječky do elektrické sítě



- Vidlici kabelu (1) zasuňte do síťové zásuvky (2).
- Po připojení nabíječky do elektrické sítě se spustí vlastní test. Během tohoto procesu se na nabíječce rozsvítí kontrolka LED (3) po dobu cca 1 sekundy zeleně, poté červeně a opět zhasne (⇒ 8.6).

8.3 Vymontování/vložení akumulátoru



- Otevřete skříňku akumulátoru a vytáhněte bezpečnostní konektor (⇒ 9.1).



Vymontování akumulátoru:

- Akumulátor (1) vytáhněte směrem nahoru.

Vložení akumulátoru:

- Akumulátor (1) lehkým zatlačením vložte do skříňky akumulátoru podle obrázku a uzavřete kryt.

8.4 Nabíjení akumulátoru



- Akumulátor vyjměte ze skříňky akumulátoru (⇒ 8.3).
- Připojte nabíječku do elektrické sítě (⇒ 8.2).

- Akumulátor (1) zasuňte do nabíječky (2) až po lehký odpor, poté zatlačte až na doraz. Rozsvícení zelené kontrolky LED na akumulátoru a na nabíječce (3) signalizuje aktivní proces nabíjení.
- Jakmile je akumulátor zcela nabitý, kontrolky LED na akumulátoru a na nabíječce zhasnou. Akumulátor vyjměte z nabíječky a vložte do skříňky akumulátoru (⇒ 8.3).

Proces nabíjení

Nabíječka automaticky zjistí typ akumulátoru podle toho přizpůsobí proces nabíjení.

Během procesu nabíjení se akumulátory chladí – u rychlonabíječky (**AL 300**, **AL 500**) pomocí ventilátoru, u standardní nabíječky (**AL 100**) přirozenou cirkulací vzduchu v prostoru.

Kontrolky LED na akumulátoru zobrazují průběh nabíjení (⇒ 8.5).

Jakmile je akumulátor zcela nabitý, nabíječka se automaticky vypne a kontrolky LED na akumulátoru a na nabíječce zhasnou.

Doba nabíjení je závislá na různých faktorech, jako je např. stav akumulátoru nebo teplota okolí. Z těchto důvodů se může skutečná doba nabíjení odlišovat od uvedených dob nabíjení (⇒ 19.).

Pokud se do nabíječky vloží teplý akumulátor, může se doba nabíjení prodloužit z toho důvodu, že akumulátor se musí před nabíjením ochladit.

8.5 Kontrolka LED na akumulátoru



- Pro aktivaci zobrazení stiskněte tlačítko (1) – zobrazení po uplynutí 5 sekund automaticky zhasne.

Indikace kontrolky LED:

Světelné diody mohou svítit zeleně resp. červeně nebo blikat.

■ LED svítí **zeleně**.

■ LED bliká **zeleně**.

■ LED svítí **červeně**.

■ LED bliká **červeně**.

Zelené LED signalizují normální provoz, červené LED označují poruchu.

Při nabíjení:

Kontrolky LED svícením a blikáním zobrazují průběh nabíjení.

Blikáním zelené LED se při nabíjení zobrazuje aktuální kapacita, která se právě nabíjí.

Po ukončení procesu nabíjení se kontrolka LED automaticky vypne.

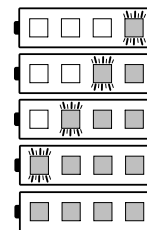

0 - 20 %

20 - 40 %

40 - 60 %

60 - 80 %

80 - 100 %

Během práce:

Kontrolky LED svícením a blikáním zobrazují stav nabití.

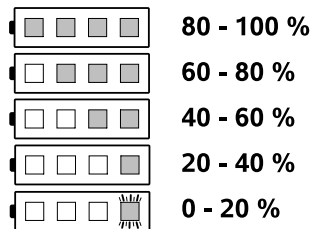

Závady

LED svítí červeně

Při nabíjení:

Akumulátor je pro spuštění procesu nabíjení příliš teplý nebo studený. Po ochlazení resp. ohřátí akumulátoru se automaticky spustí proces nabíjení.

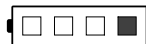

Během práce:

Akumulátor je příliš teplý. Stroj se vypne – vyjměte ze sekačky na trávu akumulátor a nějakou dobu jej nechejte ochladit.



Čtyři LED blikají červeně

Akumulátor je vadný a musí se vyměnit.

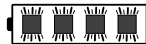

Tři LED svítí červeně

Sekačka na trávu má příliš vysokou teplotu – nechejte ji ochladnout.



Tři LED blikají červeně

Sekačka na trávu je vadná a musí se nechat zkontrolovat u odborného prodejce. VIKING doporučuje odborného prodejce VIKING.

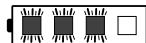

8.6 Indikace LED na nabíječce:

- LED (1) na nabíječce může zeleně svítit nebo červeně blikat.



Zelené trvalé svícení:

Akumulátor se nabíjí nebo se právě ochlazuje, aby se poté mohl spustit proces nabíjení. Jakmile je akumulátor zcela nabitý, zelená LED zhasne.

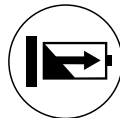

Červené blikání:

Nelze spustit proces nabíjení.



Možné příčiny:

- Není elektrický kontakt mezi akumulátorem a nabíječkou – vyndejte akumulátor a znovu vložte (⇒ 8.4).
- Vadný akumulátor (⇒ 8.5).
- Vadná nabíječka – nabíječku nechejte zkontrolovat u odborného prodejce. VIKING doporučuje odborného prodejce VIKING.

9. Ovládací prvky

9.1 Bezpečnostní konektor

Sekačky na trávu MA 339 a MA 339 C jsou vybavené bezpečnostním konektorem.

Tyto stroje lze uvést do provozu jen když je bezpečnostní konektor zasunutý v příslušné pozici ve skříňce akumulátoru.



Bezpečnostní konektor se musí vytáhnout před transportem sekačky, před zahájením všech údržbářských prací, před čištěním a kontrolou sekačky.

Zasunutí bezpečnostního konektoru:

- Otevřete skříňku akumulátoru (⇒ 9.2).
- Bezpečnostní konektor (1) zatlačte do patice (2) až na doraz a poté skříňku akumulátoru opět uzavřete.

Vytažení bezpečnostní zásuvky:

- Otevřete skříňku akumulátoru (⇒ 9.2).
- Vytáhněte bezpečnostní zásuvku (1) z patice (2) a uložte ji na bezpečném místě mimo sekačky.

9.2 Skříňka akumulátoru



Skříňka akumulátoru musí být během provozu vždy uzavřená.



Otevření skříňky akumulátoru:

- Lehce zatlačte upevňovací západku (1) a víko (2) vyklopte směrem dozadu.

Uzavření skříňky akumulátoru:

- Přiklopte víko (2) a dbejte na to, aby se přitom správně zaaretovala upevňovací západka (1).

9.3 Jednodílné vodící držadlo (MA 339 C)

Sekačka MA 339 C je vybavena nastavitelným teleskopickým vodícím držadlem.





Nebezpečí přiskřípnutí!

Po uvolnění rychloupínače lze vodicí držadlo sklopit resp. zasunout. Při uvolňování rychloupínače přidržíte proto rukou vodicí držadlo (1) na nejvyšším místě.

1 Sklopení vodicího držadla:

Transportní poloha (k čištění stroje, k prostorově úspornému transportování a uskladnění stroje):

- Vodicí držadlo nastavte do nejnižší polohy.
- Jednou rukou pevně držte vodicí držadlo (1) a otevřete rychloupínač (2).
- Vodicí držadlo (1) překlopte směrem dopředu.
- Podle potřeby lze rychloupínač (2) uzavřít a vodicí držadlo upevnit v transportní poloze.

Pracovní poloha (pro tlačení stroje):

- Vodicí držadlo (1) vyklopte směrem dozadu a jednou rukou držte.
- Uzavřete rychloupínač (2).
- Rychloupínač (2) musí být utažen tak pevně, aby se mohl zcela uzavřít a aby bylo přitom vodicí držadlo pevně upevněno v konzole vodicího držadla. Rychloupínač podle potřeby opět uvolněte a zašroubujte resp. vyšroubujte šroub (3).
- Nastavte výškovou polohu vodicího držadla.

2 Nastavení výšky:

Výšku teleskopického vodicího držadla lze nastavit plynule:

- Jednou rukou pevně držte horní díl vodicího držadla (4) a otevřete rychloupínač (5).
- Horní díl vodicího držadla (4) vytáhněte resp. zasuňte do spodního dílu vodicího držadla a nastavte požadovanou výškovou polohu vodicího držadla.
- Jednou rukou držte horní díl vodicího držadla (4) a uzavřete rychloupínač (5).
- Rychloupínač (5) musí být utažen tak pevně, aby se mohl zcela uzavřít a aby byl přitom horní díl vodicího držadla pevně upevněn ve spodním dílu vodicího držadla. Rychloupínač podle potřeby opět uvolněte a pootočte rýhovanou maticí (6).

9.4 Dvoudílné vodicí držadlo (MA 339)



Nebezpečí přiskřípnutí!

Uvolněním křídlových matic se může horní díl vodicího držadla sklopit. Při uvolňování křídlových matic přidržíte proto vždy rukou horní díl vodicího držadla (2) na nejvyšším místě.

Sklopení vodicího držadla:

Transportní poloha (k čištění stroje, k prostorově úspornému transportování a uskladnění stroje):

- Křídlové matice (1) vyšroubujte tak daleko, aby se v odlehčovacím zápichu závitů volně pohybovaly a horní díl vodicího držadla (2) sklopte směrem dopředu.

Pracovní poloha (pro tlačení stroje):

- Horní díl vodicího držadla (2) vyklopte směrem dozadu a jednou rukou držte.

- Dotáhněte křídlové matice (1). Dbejte přitom na správnou polohu vedení kabelu (3).

9.5 Sběrný koš na trávu



Zavěšení:

- Otevřete vyhazovací klapku (1) a podržte.
- Upevňovací západky (3) sběrného koše na trávu (2) zavěšte do příslušných uložení (4) na zadní straně stroje.
- Uzavřete vyhazovací klapku (1).

Sundání:

- Otevřete vyhazovací klapku (1) a podržte.
- Sběrný koš (2) nadzvedněte a sejměte směrem dozadu.
- Uzavřete vyhazovací klapku (1).

9.6 Centrální nastavení výšky sečení



Nastavit lze **pět** různých výšek sečení v rozsahu **30 mm až 70 mm**.

Stupeň 1 = nejnižší výška sečení

Stupeň 5 = nejvyšší výška sečení

Sekačky na trávu pro Velkou Británii:

Nastavit lze **šest** různých výšek sečení v rozsahu od **20 mm až 70 mm**.

Stupeň S = nejnižší výška sečení

Stupeň 5 = nejvyšší výška sečení



Aby se zabránilo poškození stroje, měla by se nejnižší výška sečení používat jen na trávnickových plochách, na kterých se nenacházejí žádné nerovnosti.

Nastavení výšky sečení:

- Páku pro nastavení výšky (1) lehce odtlačte směrem od sekačky tak, aby aretační západky (2) uvolnily páku.
- **Vyšší výška sečení:**
Sekačku nadzvedněte pomocí páky pro nastavení výšky (1) (páku posuňte směrem dopředu).
- **Nižší výška sečení:**
Sekačku spusťte dolů pomocí páky pro nastavení výšky (1) (páku posuňte směrem dozadu).
- Páku pro nastavení výšky (1) přitlačte k sekačce tak, aby aretační západky (2) zapadly do páky. Nastavenou výšku lze odečíst na nejpřednější aretační západce (3).

10. Pokyny pro práci

10.1 Všeobecně

Pěkný a hustý trávník lze dosáhnout častým sečením a udržováním krátké trávy.

Aby trávník nevysychal, nesekejte trávu při horkém a suchém počasí příliš nakrátko!

Vzhled posečené plochy je hezčí, jsou-li řezné nože správně naostřené. Z toho důvodu je nutno řezné nože pravidelně ostřit (odborný prodejce VIKING).

Výkon sečení

Výkon sečení (provozní doba akumulátoru) závisí na kvalitě trávy a zvolené výšce sečení. Výkon sečení lze zvýšit následujícími opatřeními:

- častým sečením trávníku,
- nastavením vyšší výšky sečení,

- snížením rychlosti pojezdu,
- před sečením nechte trávník oschnout.

Podle potřeby lze objednat další náhradní lithium-ionové akumulátory STIHL (zvláštní příslušenství).

10.2 Sečení ve svahu

Z bezpečnostních důvodů by se sekačka měla používat jen na svazích se sklonem do 25°. 25° (46,6%) sklon svahu odpovídá vertikálnímu převýšení 46,6 cm na horizontální vzdálenosti 100 cm.



10.3 Správné zatížení elektromotoru

Sekačku na trávu nezapínejte ve vysoké trávě nebo v nejnižší nastavené poloze výšky sečení.

Sekačku na trávu je možné zatížit jen natolik, aby nedošlo k podstatnému snížení otáček elektromotoru.

Pokud začnou otáčky motoru klesat, zvolte vyšší nastavení výšky sečení a/nebo snižte rychlost pojezdu.

10.4 Při zablokování žacího nože

Ihned vypněte elektromotor a vytáhněte bezpečnostní zásuvku. Poté odstraňte příčinu poruchy.

10.5 Tepelná ochrana elektromotoru proti proudovému přetížení

Dojde-li při práci k přetížení elektromotoru, zabudovaná tepelná ochrana proti proudovému přetížení samočinně vypne elektromotor.

Příčiny přetížení motoru:

- sečení příliš vysoké trávy nebo při příliš nízké výšce sečení,
- příliš vysoká rychlost pojezdu,
- nedostatečné čištění otvorů pro vstup chladicího vzduchu (sací štěrbin).

Opětne spuštění stroje

Po uplynutí doby ochlazení asi 10 min (v závislosti na teplotě okolí) lze stroj opět spustit do provozu obvyklým způsobem (⇒ 12.).

11. Bezpečnostní zařízení

11.1 Bezpečnostní zásuvka

Elektromotor lze zapnout pouze při zasunuté bezpečnostní zásuvce (⇒ 9.1).

11.2 Dvojrुční ovládání

Elektromotor lze zapnout jen v případě, že se pravou rukou stiskne a podrží startovací tlačítko a poté se levou rukou přitáhne páka pro zastavení motoru k vodicímu držadlu.

11.3 Doběhová brzda motoru

Po uvolnění páky pro zastavení motoru se žací nůž za méně než 3 vteřiny úplně zastaví.

Integrovaná doběhová brzda motoru zkracuje dobu doběhu až do zastavení řezného nože.

12. Uvedení stroje do provozu

12.1 Přípravná opatření



Nebezpečí úrazu!

Dodržujte bezpečnostní pokyny, uvedené v kapitole „Pro Vaši bezpečnost“ (⇒ 4.).

- Nabijte akumulátor (⇒ 8.4).
- Zasuňte bezpečnostní konektor (⇒ 9.1).

12.2 Zapnutí sekačky



Motor nespouštějte ve vysoké trávě nebo při nejvyšší nastavené výšce sekání, jinak se motor rozběhne jen ztěžka.

- Stiskněte a podržte startovací tlačítko (1). Páku pro zastavení motoru (2) přitáhněte k vodícímu držadlu a držte.
- Startovací tlačítko (1) lze po stisknutí páky pro zastavení motoru (2) opět uvolnit.

12.3 Vypnutí sekačky



- Uvolněte páku pro zastavení motoru (1). Motor a žací nůž se po krátké době doběhu úplně zastaví.

12.4 Indikátor naplnění sběrného koše



Na horním dílu sběrného koše trávy je umístěn indikátor naplnění sběrného koše (1).

Silný proud vzduchu, který vzniká rotací žacího nože a který slouží k naplnění sběrného koše, nadzvedne klapku indikátoru stavu naplnění (2): Sběrný koš se plní posečenou trávou.

Při postupném naplňování sběrného koše se intenzita proudění vzduchu snižuje a klapka indikátoru stavu naplnění klesá (3):

- Vyprázdnění plného sběrného koše (⇒ 12.5).

12.5 Vyprázdnění sběrného koše



- Vypněte motor (⇒ 12.3) a sundejte sběrný koš (⇒ 9.5).
- Otevřete uzavírací příložku (1) sběrného koše a horní díl sběrného koše (2) vyklopte směrem nahoru.
- Sběrný koš lze pohodlně vyprázdnit uchopením za držadlo na horním dílu sběrného koše (3) a za držadlo na spodním dílu sběrného koše (4).

13. Údržba

13.1 Všeobecně



Nebezpečí úrazu

Dodržujte bezpečnostní pokyny, uvedené v kapitole „Pro Vaši bezpečnost“ (⇒ 4.).



Před zahájením všech prací na sekačce vždy vytáhněte bezpečnostní konektor (⇒ 9.1).

Údržba jednou za rok u odborného prodejce:

Sekačka na trávu by se měla nechat jednou za rok zkontrolovat u odborného prodejce. VIKING doporučuje odborného prodejce VIKING.

13.2 Čištění stroje



Interval údržby: Po každém použití

- Vyndejte akumulátor (⇒ 8.3).
- Sundejte sběrný koš na trávu (⇒ 9.5).



Nebezpečí úrazu!

Před překlopením postavte sekačku na pevnou, vodorovnou a rovnou plochu. Stroj se může při pracích v poloze pro čištění převrátit. Zdržujte se vždy vedle stroje. Nikdy nepracujte bezprostředně před nebo za sekačkou.

Poloha pro čištění MA 339 C:

- Sklopte jednodílné vodící držadlo (⇒ 9.3).

- Nadzvedněte vyhazovací klapku (1), překlopte sekačku a postavte na konzolu vodicího držadla (2).
- Vodicí držadlo (3) nechte ležet na zemi a v této poloze upevněte pomocí rychloupínače (4).

Poloha pro čištění MA 339:

- Sklopte dvoudílné vodicí držadlo (⇒ 9.4).
- Překlopte sekačku a postavte na spodní díly vodicího držadla (5).

Pokyny pro čištění:

Po každém použití stroj vždy důkladně vyčistěte. Pečlivé ošetřování chrání stroj před poškozením a prodlužuje jeho životnost.

Pro zajištění dostatečného chlazení motoru pravidelně čistěte vstup pro chladicí vzduch (sací štěrby) mezi kapotou motoru a spodní částí skříňe.

Žací nůž očistěte.

Spodní plochy sekačky čistěte kartáčem a vodou. Usazené zbytky trávy v žací skříni a ve vyhazovacím kanálu předem uvolněte dřevěnou tyčí.

Proudem vody nikdy nestříkejte na součásti motoru, těsnění, ložiska a elektrosoučástky, jako např. akumulátory nebo vypínače. Následkem toho by mohly být nákladné opravy.

Pokud nelze nečistoty odstranit vodou, kartáčem nebo hadrem, doporučujeme použít speciální čisticí prostředek VIKING (např. speciální čisticí prostředek STIHL).

13.3 Elektromotor a kola

Elektromotor nevyžaduje údržbu.

Ložiska kol nevyžadují údržbu.

13.4 Akumulátor

Interval údržby: Před každým použitím

Vizuálně zkontrolujte příp. poškození akumulátoru. Pokud se zjistí, že akumulátor je znatelně poškozený (např. že vykazuje praskliny nebo známky vytečeného elektrolytu), nesmí se dále použít.

13.5 Nabíječka

Interval údržby: Před každým použitím

Kontrolujte poškození přívodního kabelu a vyčistěte vstupní otvory pro chladicí vzduch (sací štěrby).

13.6 Údržba žacího nože



Interval údržby: Před každým použitím

- Sekačku na trávu překlopte do polohy pro čištění (⇒ 13.2).
- Žací nůž (1) vyčistěte a zkontrolujte, zda není poškozený či nadměrně opotřebený (vruby a praskliny), a podle potřeby jej vyměňte.
- Tloušťku řezného nože zkontrolujte měřením pomocí posuvného měřítka (2) minimálně na 5 místech. Minimální tloušťka musí být zachována především v oblasti křidélek řezného nože.
- Na přední hranu řezného nože přiložte pravítko (3) a změřte velikost zbroušení.

Hranice opotřebení:

Tloušťka řezného nože musí v každém místě vykazovat minimálně **1,6 mm**.

Ostří nožů se může zbrousit maximálně o **5 mm**.

Pokud na sekačce není namontován dodávaný řezný nůž, ale např. mulčovací nůž, jenž je k dispozici jako zvláštní příslušenství, platí jiné, tomu odpovídající hranice opotřebení (viz Návod k použití soupravy **Kit 339**).



Nebezpečí úrazu!

Opotřebený nebo poškozený řezný nůž se může zlomit a tím způsobit těžká zranění. Z toho důvodu je důležité dodržovat v každém případě pokyny pro údržbu řezného nože.

Sekačka s poškozenými nebo opotřebenými díly řezného ústrojí (skládajícího se z řezného nože, šroubu nože a uložení nože) se nesmí uvést do provozu.

Řezné nože podléhají různě intenzivnímu opotřebení v závislosti na místě použití a na době použití. V případě, že se stroj používá na písčité půdě, příp. často při suchém počasí, dochází k vyššímu namáhání řezného nože a k jeho nadměrně rychlému opotřebení.

Při každé výměně žacího nože je nutné vždy vyměnit za nový také šroub nože (4).

13.7 Demontáž a montáž žacího nože



Aby se zabránilo poškození šroubu nože, používejte k uvolňování resp. dotahování šroubu odpovídající šestihranný nástrčný klíč (22 mm).

1 Demontáž:

- K přidržení žacího nože (2) použijte vhodný dřevěný špalek (1).
- Vyšroubujte šroub nože (3) a vyjměte žací nůž (2).

2 Montáž:



Nebezpečí úrazu!

Žací nůž (2) smí být namontován pouze tak, jak je zobrazeno. Západky (6) musí ukazovat směrem dolů a zahnutá nožová křídélka směrem nahoru.

Předepsaný utahovací moment šroubů nože **10 - 15 Nm** je nutno přesně dodržet, poněvadž na tom je závislé bezpečné upevnění řezného nástroje. Šroub nože (3) zajistěte navíc prostředkem **Loctite 243**.

- Vyčistěte dosedací plochu nože a pouzdro nože.
- Žací nůž (2) namontujte zahnutými křídélky směrem nahoru. Upevňovací výstupky (4) musejí zapadnout do otvorů (5) žacího nože.
- K přidržení žacího nože (2) použijte vhodný dřevěný špalek (1).
- Šroub nože (3) dotáhněte utahovacím momentem **10 - 15 Nm**.

13.8 Ostření žacího nože



Nebezpečí úrazu!

Před montáží zkontrolujte bezchybný stav řezných nožů. Zjistí-li se vruby či praskliny nebo pokud je ostří nože obroušeno o více než 5 mm nebo je-li nůž na některém místě tenčí než 1,6 mm, musí se řezný nůž vyměnit za nový (⇒ 13.6).

VIKING doporučuje přenechat ostření žacího nože odborníkovi. Nesprávně naostřený řezný nůž (nesprávný úhel ostří, nevyváženost apod.) má za následek zhoršení funkce stroje.

Návod k ostření:

- Demontujte žací nůž (⇒ 13.7).
- Žací nůž se musí při ostření chladit, např. vodou. Nesmí se objevit modré zabarvení materiálu, jinak se sníží tvrdost ostří.
- Aby se zabránilo vibracím z důvodu nevyvážení, ostřete řezné nože rovnoměrně.
- Dodržte úhel ostří 30°.
- Ostrou hranu po ostření na řezné hraně nože odstraňte případně po ostření pomocí jemného smirkového papíru.

13.9 Uložení stroje (zimní přestávka)

Uskladnění sekačky na trávu:



Vytáhněte bezpečnostní zásuvku a vyjměte akumulátor.

Vytáhněte bezpečnostní zásuvku a uložte ji na bezpečném místě mimo sekačky na trávu tak, aby k němu neměly přístup neoprávněné osoby, zejména děti.

Sekačku na trávu uskladněte v suchém, uzavřeném a bezprašném prostoru. Vždy se ujistěte, zda je stroj zajištěn proti neoprávněnému použití (např. před dětmi).

Sekačku uskladněte vždy jen v provozuschopném stavu, podle potřeby sklopte vodící držadlo.

Kontrolujte pevné dotažení všech matic, svorníků a šroubů, poškozené či nečitelné výstražné a bezpečnostní symboly na stroji vyměňte za nové, pravidelně kontrolujte celkové opotřebení a řádný technický stav celého stroje. Opotřebované nebo poškozené díly vyměňte.

Případné závady na stroji je nutno vždy odstranit ještě před uskladněním.

Při uskladnění sekačky na trávu na delší dobu (zimní přestávka) dodržujte následující postup:

- Pečlivě vyčistěte všechny vnější díly stroje.
- Všechny pohyblivé díly dobře naolejujte, popř. namažte tukem.

Uskladnění akumulátorů:

Vyjměte akumulátor ze skříňky akumulátoru nebo z nabíječky a uskladněte v suchém, uzavřeném a bezprašném prostoru. Vždy se ujistěte, zda je akumulátor zajištěn proti neoprávněnému použití (např. před dětmi).

Rezervní akumulátory nenechávejte uskladněné v nepoužitém stavu – používejte je střídavě.

Optimální životnost akumulátorů lze dosáhnout skladováním při teplotách okolí +10°C až +20°C a kapacitě cca 30%.

Uskladnění nabíječky:

Vyjměte akumulátor a vytáhněte vidlici kabelu ze síťové zásuvky.

Nabíječku uskladněte v suchém, uzavřeném a bezprašném prostoru. Vždy se ujistěte, zda je zajištěna proti neoprávněnému použití (např. před dětmi).

14. Převrácení stroje

14.1 Přenášení a upevnění sekačky



Nebezpečí úrazu!

Dodržujte bezpečnostní pokyny, uvedené v kapitole „Pro Vaši bezpečnost“ (⇒ 4.).



Před zahájením všech prací na sekačce vždy vytáhněte bezpečnostní konektor (⇒ 9.1).

Lithium-iontové akumulátory transportujte zvlášť opatrně (⇒ 4.2).

Přenášení stroje:

- Sekačku na trávu při přenášení uchopte výlučně za transportní držadla (1, 2). Dbejte přitom vždy na dostatečný odstup žacího nože od těla, především od chodidel a nohou.
- Při přenášení držte sekačku na trávu oběma rukama, přičemž jednou rukou uchopíte horní transportní držadlo (2) a druhou rukou spodní transportní držadlo (1),

nebo

- sekačku držte jednou rukou za horní transportní držadlo (2).

Uvázání stroje:

- Sekačku na trávu zajistěte na ložné ploše pomocí vhodných vázacích prostředků.
- Lana resp. upínací popruhy upevněte na držadla (1, 2).

15. Opatření pro minimalizování opotřebení a zabránění vzniku škod

Abyste zabránili poškození nebo nadměrnému opotřebení Vašeho stroje VIKING, bezpodmínečně dodržujte následující důležité pokyny:

1. Běžné spotřební náhradní díly

Některé díly strojů VIKING podléhají běžnému provoznímu opotřebení i při předepsaném použití. Tyto díly se proto musí v závislosti na způsobu a době použití vždy včas vyměnit.

Mezi tyto součásti patří mj. také:

- řezný nůž
- sběrný koš na trávu
- akumulátor

2. Dodržování pokynů uvedených v tomto Návodu k použití

Při používání, údržbě a uskladnění stroje VIKING postupujte tak pečlivě, jak to popisuje tento Návod k použití. Za všechny škody, ke kterým došlo nedodržením bezpečnostních pokynů a pokynů pro obsluhu a údržbu, odpovídá sám uživatel.

To platí zejména pro:

- nesprávné elektrické připojení (nesprávné napětí).
- firmou VIKING neschválené úpravy stroje.
- použití výrobcem neschváleného, nevhodného nebo kvalitativně nevyhovujícího nářadí a příslušenství stroje.
- použití stroje v rozporu s předepsaným určením.
- použití stroje při sportovních nebo soutěžních akcích.
- následné škody, vzniklé dalším používáním stroje s vadnými součástmi.

3. Údržbářské práce

Všechny práce uvedené v odstavci „Údržba“ je nutno provádět pravidelně podle předepsaných intervalů.

Pokud tyto údržbářské práce nemůže provést sám uživatel, musí tím pověřit odborného prodejce.

VIKING doporučuje nechat provést všechny servisní práce a opravy výlučně prostřednictvím odborného prodejce VIKING.

Odborní prodejci VIKING jsou pravidelně školeni a disponují všemi potřebnými technickými informacemi.

Zanedbáním těchto prací mohou vzniknout škody, za které odpovídá sám uživatel.

K tomu patří kromě jiného:

- poškození hnacího motoru v důsledku nedostatečného čištění vstupních otvorů pro chladicí vzduch (sací šterbiny).

- koroze a jiné škody způsobené následkem neodborného uskladnění.
- poškození stroje způsobené použitím nekvalitních náhradních dílů.
- škody v důsledku pozdě nebo nedostatečně provedené údržby resp. v důsledku servisních prací nebo oprav, které nebyly provedeny v servisní dílně odborného prodejce.

16. Ochrana životního prostředí



Posečená tráva nepatří do odpadu, je nejvhodnějším materiálem na kompostování.

Obalové materiály, stroj a příslušenství jsou vyrobeny z recyklovatelných materiálů, tyto je nutno likvidovat podle příslušných předpisů.

Tříděný ekologický sběr a likvidace odpadových materiálů umožňuje efektivní recyklaci materiálů. Z toho důvodů je nutno použít stroj po ukončení své technické životnosti odevzdat do tříděného sběru druhotných surovin. Při likvidaci stroje dodržujte pokyny, uvedené v kapitole „Likvidace použitých materiálů“ (⇒ 4.8).

Pro získání potřebných informací o odborné likvidaci odpadních materiálů se obraťte na Váš místní recyklační podnik nebo na Vašeho odborného prodejce.



Odpadní materiály jako akumulátory odevzdejte do sběrných tříděných surovin. Dodržujte platné místní předpisy. Použité akumulátory

nepatří do domácího odpadu, tyto odevzdejte u odborného prodejce nebo do komunální sběrné zvláštního odpadu.

Pro získání potřebných informací o odborné likvidaci odpadních materiálů se obraťte na Váš místní recyklační podnik nebo na Vašeho odborného prodejce. VIKING doporučuje odborného prodejce VIKING.

16.1 Povinnost zpětného převzetí

Zavazujeme se převzít zpět náš výrobek s ekologickým označením po jeho použití námi nebo námi pověřenou třetí stranou, aby bylo možno zařízení/komponenty recyklovat, resp. provést řádné materiálové zhodnocení.

17. Běžné náhradní díly

Žací nůž

6320 702 0130

Šroub nože

6310 710 2800

Akumulátor STIHL

Informace pro objednání náhradních dílů obdržíte u Vašeho odborného prodejce VIKING.



Upevňovací díly žacího nože (např. šroub nože) se musejí při výměně řezného nože, resp. při montáži řezného nože vyměnit za nové. Náhradní díly jsou k dostání u odborného prodejce VIKING.

18. CE - Prohlášení výrobce o shodě

Výrobce

VIKING GmbH
Hans Peter Stihl-Straße 5
A 6336 Langkampfen/Kufstein
tímto prohlašuje, že stroj

Sekačka na trávu s ručním ovládáním a akumulátorovým pohonem (MA)

Výrobní značka: VIKING
Typ: MA 339.0
MA 339.0 C
Sériové identifikační číslo 6320

a

Nabíječka

Výrobní značka: STIHL
Typ: AL 100
AL 300
AL 500

Sériové identifikační číslo 4850

splňují požadavky následujících směrnic EU:
2000/14/EC, 2002/96/EC, 2004/108/EC, 2006/42/EC, 2006/66/EC, 2011/65/EC

Konstrukce těchto výrobků byla vyvinuta v souladu s následujícími normami:
EN 60335-1, EN 60335-2-29,
EN 60335-2-77

Použitá metoda hodnocení shodnosti výroby:
Dodatek VIII (2000/14/EC)

Název a adresa sídla zúčastněných subjektů:

TÜV Rheinland LGA Products GmbH
Tillystraße 2
D-90431 Nürnberg

Sestavení a uložení technické dokumentace:

Johann Weiglhofer
VIKING GmbH

Rok výroby a sériové číslo jsou uvedeny na typovém štítku stroje.

Naměřená hladina akustického výkonu:
89,1 dB(A)

Garantovaná hladina akustického výkonu:
90 dB(A)

Langkampfen,
2015-01-02 (RRRR-MM-DD)

VIKING GmbH

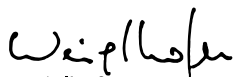

Weiglhofer

Vedoucí odboru výzkumu a vývoje produktů

Servisní organizace

Záruční a pozáruční servis Vám poskytne Váš prodejce. Informace o dalších prodejních a servisních místech Vám sdělí v zastoupení firmy A. STIHL pro ČR:

Andreas STIHL, spol. s r. o.
Chrická 753 / 664 42 Modřice

19. Technické údaje

Akumulátor:

Typ Li-ion (lithium-iontový)
Stroj lze napájet akumulátory typu AP od firmy STIHL.
Doba chodu stroje závisí na energii akumulátoru (např. 160 Wh s. AP 160).

Nabíječka AL 100 / Nabíječka AL 300 / Nabíječka AL 500:

Síťové napětí	220 - 240 V
Frekvence	50 Hz
Třída ochrany	II
Druh ochrany	IP20
Dovolený teplotní rozsah při nabíjení	+5°C až +40°C

Nabíječka AL 100:

Jmenovitá síla proudu	0,6 A
Příkon	75 W
Nabíjecí proud	1,6 A
Hmotnost	0,8 kg
Doba nabíjení pro AP 115:	
- do kapacity 80 %	110 min
- do kapacity 100 %	140 min
Doba nabíjení pro AP 120:	
- do kapacity 80 %	120 min
- do kapacity 100 %	140 min
Doba nabíjení pro AP 160:	
- do kapacity 80 %	150 min
- do kapacity 100 %	165 min

Nabíječka AL 300:

Jmenovitá síla proudu	2 A
Příkon	320 W
Nabíjecí proud	6,5 A
Hmotnost	1,2 kg
Doba nabíjení pro AP 115:	
- do kapacity 80 %	25 min
- do kapacity 100 %	55 min
Doba nabíjení pro AP 120:	
- do kapacity 80 %	30 min
- do kapacity 100 %	60 min
Doba nabíjení pro AP 160:	

Nabíječka AL 300:

- do kapacity 80 %	35 min
- do kapacity 100 %	60 min

Nabíječka AL 500:

Jmenovitá síla proudu	2,6 A
Příkon	570 W
Nabíjecí proud	12 A
Hmotnost	1,2 kg
Doba nabíjení pro AP 115:	
- do kapacity 80 %	20 min
- do kapacity 100 %	25 min
Doba nabíjení pro AP 120:	
- do kapacity 80 %	30 min
- do kapacity 100 %	60 min
Doba nabíjení pro AP 160:	
- do kapacity 80 %	35 min
- do kapacity 100 %	60 min

MA 339.0 / MA 339.0 C:

Sériové identifikační číslo	6320
Motor, druh konstrukce	elektromotor
Výrobce	Domel
Typ	EC-motor
Napětí	36 V
Příkon	600 W
Třída ochrany	III
Druh ochrany	IPX 0*
Řezné ústrojí	Rotační nůž
Šířka záběru při sečení	37 cm
Otáčky řezného ústrojí	3 100 ot/min
Pohon rotačního nože	stálý

MA 339.0 / MA 339.0 C:

Utahovací moment šroubu nože	10 - 15 Nm
Průměr kol vpředu	150 mm
Průměr kol vzadu	180 mm
Objem sběrného koše	40 l
Výška sečení	30 - 70 mm
Výška sečení (jen pro Velkou Británii)	20 - 70 mm
Podle směrnice 2000/14/EC:	
Zaručená hladina akustického výkonu $L_{WA,d}$	90 dB(A)
Podle směrnice 2006/42/EC:	
Hladina akustického tlaku na pracovišti L_{pA}	77 dB(A)
Nejistota K_{pA}	1 dB(A)

* Cíl ochrany IPX 1 se dosahuje použitím vhodných konstrukčních dílů.

MA 339.0:

Uvedená charakteristická hodnota vibrací dle EN 12096:

Naměřená hodnota a_{hw}	0,63 m/sec ²
Tolerance K_{hw}	0,32 m/sec ²
Měření podle normy EN 20643	
D/Š/V	122/42/107 cm
Hmotnost (bez akumulátoru)	12 kg

MA 339.0 C:

Uvedená charakteristická hodnota vibrací dle EN 12096:

Naměřená hodnota a_{hw}	1,02 m/sec ²
Tolerance K_{hw}	0,51 m/sec ²

MA 339.0 C:

Měření podle normy EN 20643	
D/Š/V	128/42/107 cm
Hmotnost (bez akumulátoru)	13 kg

Transportování akumulátorů STIHL:

Akumulátory STIHL splňují všechny požadavky, uvedené v Příručce UN ST/SG/AC.10/11/Rev.5 díl III, v odstavci 38.3.

Uživatel může v případě silniční přepravy akumulátory STIHL bez problémů dopravovat do místa použití stroje.

V případě letecké nebo námořní přepravy je nutno dodržovat platné národní předpisy příslušné země.

Další související pokyny týkající se transportu viz www.stihl.com/safety-data-sheets

REACH:

REACH je označení pro příslušné nařízení EU k registraci, hodnocení a schvalování chemikálií. Informace ohledně splnění podmínek Nařízení REACH (EU) č. 1907/2006, viz www.stihl.com/reach

20. Hledání závad

✳ případně vyhledejte pomoc odborného prodejce, VIKING doporučuje odborného prodejce VIKING.

Závada:

Motor se nerozběhne

Možná příčina:

- Nedostatečně nabitý akumulátor (na akumulátoru bliká jedna zelená LED)
- Nesprávně vložený akumulátor

- Nezasunutý bezpečnostní konektor
- Není stisknuto startovací tlačítko
- Motor je přetížený sečením příliš vysoké nebo příliš vlhké trávy
- Byla aktivovaná ochranná pojistka motoru
- Akumulátor je příliš studený/příliš teplý (na akumulátoru svítí červená LED)
- Sekačka je příliš teplá (na akumulátoru svítí tři červené LED)
- Vlhkost ve stroji a/nebo v akumulátoru
- Ucpaná žací skříň
- Vadná pojistka v bezpečnostní zásuvce
- Vadný stroj (na akumulátoru blikají tři červené kontrolky LED)

Odstranění:

- Nabijte akumulátor (⇒ 8.4)
- Akumulátor vložte do skříňky akumulátoru (⇒ 8.3)
- Zasuňte bezpečnostní konektor (⇒ 9.1)
- Stiskněte startovací tlačítko (⇒ 12.2)
- Motor nestartuje ve vysoké trávě, nastavte výšku sečení (⇒ 9.6)
- Stroj nechejte vychladnout (⇒ 10.5)
- Akumulátor nechejte ohřát resp. ochladit (⇒ 8.4)
- Akumulátor vyjměte ze skříňky akumulátoru a osušte; vyčistěte resp. vysušte skříňku akumulátoru (⇒ 8.3)
- Vyčistěte žací skříň (⇒ 13.2)
- Vyměňte bezpečnostní konektor (✳)

Závada:

Elektromotor se během provozu vypne

Možná příčina:

- Příliš vysoká teplota akumulátoru nebo elektroniky stroje
- Elektrická porucha
- Nedostatečně nabitý akumulátor
- Nesprávně zasunutá bezpečnostní zásuvka
- Stroj je přetížený sečením příliš vysoké nebo příliš vlhké trávy

- Závada v sekačce na trávu

Odstranění:

- Akumulátor vyjměte ze skříňky akumulátoru; sekačku na trávu a akumulátor nechte ochladit (⇒ 8.3)
- Akumulátor vyjměte ze skříňky akumulátoru a opět vložte (⇒ 8.3)
- Nabijte akumulátor (⇒ 8.4)
- Zasuňte bezpečnostní zásuvku (⇒ 9.1)
- Výšku sečení a rychlost sečení přizpůsobte daným podmínkám při sečení (⇒ 9.6)
- Sekačku na trávu nechte opravit (✘)

Závada:

Silné vibrace během provozu

Možná příčina:

- Uvolněný šroub nože
- Nevyvážený řezný nůž

Odstranění:

- Dotáhněte šroub nože (⇒ 13.7)
- Naostřete (vyvažte) řezný nůž nebo jej vyměňte (⇒ 13.8)

Závada:

Nerovný povrch posečeného trávníku, trávník žlutne

Možná příčina:

- Otupený nebo opotřebený žací nůž
- Příliš vysoká rychlost pojezdu při sečení v poměru k výšce sečení

Odstranění:

- Naostřete nebo vyměňte žací nůž (⇒ 13.8)
- Snižte rychlost pojezdu a/nebo nastavte správnou výšku sečení (⇒ 9.6)

Závada:

Obtížné zapnutí nebo pokles výkonu elektromotoru

Možná příčina:

- Vybitý akumulátor
- Sečení příliš vysoké nebo příliš vlhké trávy
- Ucpaná žací skříň
- Otupený nebo opotřebený žací nůž

Odstranění:

- Nabijte akumulátor (⇒ 8.4)
- Výšku sečení a rychlost sečení přizpůsobte daným podmínkám při sečení (⇒ 9.6)
- Vyčistěte žací skříň (⇒ 13.2)
- Naostřete nebo vyměňte žací nůž (⇒ 13.8)

Závada:

Ucpaný vyhazovací kanál

Možná příčina:

- Opotřebený žací nůž
- Sečení příliš vysoké nebo příliš vlhké trávy

Odstranění:

- Vyměňte žací nůž (⇒ 13.7)
- Výšku sečení a rychlost sečení přizpůsobte daným podmínkám při sečení (⇒ 9.6)

Závada:

Krátká provozní doba

Možná příčina:

- Nedostatečně nabitý akumulátor
- Sečení příliš vysoké nebo příliš vlhké trávy
- Ucpaná žací skříň
- Otupený nebo opotřebený žací nůž

- Byla dosažena resp. překročena doba životnosti akumulátoru

Odstranění:

- Nabijte akumulátor (⇒ 8.4)
- Výšku sečení a rychlost sečení přizpůsobte daným podmínkám při sečení (⇒ 9.6)
- Vyčistěte žací skříň (⇒ 13.2)
- Naostřete nebo vyměňte žací nůž (⇒ 13.8)
- Zkontrolujte akumulátor, podle potřeby vyměňte (✘)

Závada:

Na nabíječce svítí zelená LED, ale akumulátor se přesto nenabíjí

Možná příčina:

- Akumulátor je příliš studený/příliš teplý (na akumulátoru svítí červená LED)

Odstranění:

- Akumulátor nechejte ohřát resp. ochladit (⇒ 8.4). Nabíječku použijte jen v uzavřeném a suchém prostoru, při teplotách v rozsahu +5 °C až +40 °C.

Závada:

Akumulátor se nenabíjí, nesvítí žádná LED

Možná příčina:

- Mezi nabíječkou a akumulátorem není elektrický kontakt
- Vadné napájení nabíječky elektrickým proudem

Odstranění:

- Akumulátor vyjměte ze skříňky akumulátoru a opět vložte (⇒ 8.3)
- Připojte nabíječku do elektrické sítě (⇒ 8.2)
- Zkontrolujte napětí elektrické sítě
- Zkontrolujte nabíječku, podle potřeby vyměňte (✘)

Závada:

Kontrolka LED na nabíječce bliká červeně

Možná příčina:

- Mezi nabíječkou a akumulátorem není elektrický kontakt
- Vadný akumulátor (4 LED na akumulátoru blikají po dobu cca 5 sekund červeně)
- Vadná nabíječka

Odstranění:

- Akumulátor vyjměte ze skříňky akumulátoru a opět vložte (⇒ 8.3)
- Zkontrolujte akumulátor, podle potřeby vyměňte (✂)
- Zkontrolujte nabíječku, podle potřeby vyměňte (✂)

21. Servisní plán

21.1 Potvrzení předání

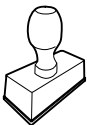
Model:	_____
Sériové číslo:	<input type="text"/> <input type="text"/> <input type="text"/> <input type="text"/> <input type="text"/> <input type="text"/> <input type="text"/> <input type="text"/> <input type="text"/>
Datum:	<input type="text"/> <input type="text"/> <input type="text"/> <input type="text"/> <input type="text"/> <input type="text"/>
	
Další servis	
Datum:	<input type="text"/> <input type="text"/> <input type="text"/> <input type="text"/> <input type="text"/> <input type="text"/>

21.2 Potvrzení servisu



Při provádění údržbářských prací odevzdejte tento Návod k použití Vašemu odbornému prodejci VIKING. Ten pak do předtištěných polí potvrdí provedení servisních prací.

 Servis proveden dne

 Datum dalšího servisu

God. klient!

Pateicamies par uzņēmuma VIKING kvalitatīvā izstrādājuma iegādi!

Šis produkts ir izgatavots, izmantojot modernākās ražošanas metodes un veicot vispusīgas kvalitātes pārbaudes, jo mēs savu mērķi uzskatām par sasniegtu tikai tad, ja esat apmierināts ar iegādāto ierīci.

Ja Jums rodas jautājumi par iegādāto ierīci, lūdzu, vērsieties pie sava izplatītāja vai tieši mūsu uzņēmuma realizācijas nodaļā.

Patīkamu darbu ar VIKING ierīci Jums novēl



Dr. Peter Pretzsch

Uzņēmuma vadītājs

1. Satura rādītājs

Par šo lietošanas pamācību	392	Drošības kontaktdakša	401
Vispārīga informācija	392	Akumulatora nodalījums	401
Valstu varianti	392	Vienpusējais vadības rokturis (MA 339 C)	401
Norādījumi lietošanas pamācības lasīšanai	392	Abpusējais vadības rokturis (MA 339)	402
Ierīces apraksts	393	Zāles savācējgrozs	402
Jūsu drošībai	393	Centrālā pļaušanas augstuma regulēšana	402
Vispārīga informācija	393	Norādījumi par darbu	403
Akumulators	394	Vispārīga informācija	403
Lādētājs	394	Pļaušana nogāzēs	403
Transportēšana	395	Pareiza elektromotora noslodze	403
Sagatavošanas pasākumi	395	Ja pļaušanas nazis ir bloķēts	403
Rīcība zālāja pļaušanas laikā	396	Elektromotora termiskā aizsardzība pret pārslodzi	403
Apkope, tīrīšana, remonts un glabāšana	397	Drošības ierīces	403
Utilizācija	398	Drošības kontaktdakša	403
Simbolu apraksts	398	Darbināšana ar divām rokām	403
Piegādes komplekts	398	Motora kustības bremze	403
Ierīces sagatavošana darbam	399	Ierīces sagatavošana darbam	403
Vispārīga informācija	399	Sagatavošanas pasākumi	403
Vienpusējā vadības roktura montāža (MA 339 C)	399	Zāles pļāvēja ieslēgšana	404
Abpusējā vadības roktura montāža (MA 339)	399	Zāles pļāvēja izslēgšana	404
Zāles savācējgroza montāža	399	Savāktās zāles daudzuma indikators	404
Akumulators un lādētājs	399	Zāles savācējgroza iztukšošana	404
Vispārīgi	399	Apkope	404
Lādētāja pieslēgšana elektrotīklam	399	Vispārīga informācija	404
Akumulatora ievietošana/izņemšana	400	Ierīces tīrīšana	404
Akumulatora uzlādēšana	400	Elektromotors un riteņi	405
Akumulatora LED indikators	400	Akumulators	405
Lādētāja LED indikators	401	Lādētājs	405
Vadības elementi	401	Pļaušanas naža apkope	405
		Pļaušanas naža izņemšana un ievietošana	405
		Pļaušanas naža asināšana	406

Glabāšana (dīkstāve ziemā)	406
Transportēšana	407
Zālesplāvēja nešana un nostiprināšana	407
Nodiluma samazināšana un bojājumu novēršana	407
Vides aizsardzība	407
Apņemšanās pieņemt atpakaļ	408
Parastās rezerves daļas	408
Ražotāja CE atbilstības deklarācija	408
Tehniskie parametri	409
Darbības traucējummeklēšana	410
Apkopes grafiks	412
Nodošanas apstiprinājums	412
Apkopes apstiprinājums	412

2. Par šo lietošanas pamācību

2.1 Vispārīga informācija

Šī lietošanas pamācība saskaņā ar EK direktīvu 2006/42/EC ir ražotāja **originālā lietošanas pamācība**.

Uzņēmums VIKING nepārtraukti strādā, lai attīstītu piedāvātos produktus. Tāpēc mēs saglabājam tiesības veikt piegādes komplekta izmaiņas, kas attiecas uz produktu formu, tehniku un aprīkojumu. Tādējādi nevar izvairīties nekādas prasības, atsaucoties uz šajā brošūrā minētajiem datiem un attēliem.

2.2 Valstu varianti

VIKING atkarībā no piegādes valsts komplektā iekļauj lādētājus ar atšķirīgiem spraudņiem un slēdžiem.

Attēlos ir parādīti lādētāji ar Euro spraudni; ierīces ar citādiem spraudņiem elektrotīklam tiek pievienotas līdzīgi.

2.3 Norādījumi lietošanas pamācības lasīšanai

Attēli un teksti raksturo noteiktus rīcības soļus.

Šajā lietošanas pamācībā ir paskaidrojumi visiem attēlu simboliem, kas atrodami uz ierīces.

Skatīšanās virziens

Lietošanas pamācībā norādītais skatīšanās virziens „**pa kreisi**” un „**pa labi**”: lietotājs stāv aiz ierīces un skatās uz priekšu braukšanas virzienā.

Norādes uz nodaļām

Bultiņas norāda uz attiecīgajām nodaļām un apakšnodaļām, kur ir detalizētāks skaidrojums. Šajā piemērā ir norāde uz nodaļu: (⇒ 2.1)

Teksta fragmentu marķējums

Aprakstītie norādījumi var būt apzīmēti vairākos veidos.

Rīcības soļi ar norādi lietotājam veikt kādu darbību:

- ar skrūvgriezi atskrūvējiet skrūvi (1), nospiediet rokturi (2)...

Vispārīgs uzskaitījums:

- produkta izmantošana sporta vai sacensību pasākumos.

Teksti ar papildu nozīmi

Lai īpaši izceltu teksta fragmentus ar papildu nozīmi, lietošanas pamācībā tiem pievienots kāds no simboliem.



Bīstami!

Iespējami negadījumi, var smagi savainoties. Jāveic konkrētas darbības vai jāizvairās no tām.



Brīdinājums!

Iespējams savainoties. Noteikts rīcības veids pasargā no iespējamās vai paredzamās savainojumu gūšanas.



Uzmanību!

Brīdina par viegliem savainojumiem vai materiāliem zaudējumiem, kuru rašanos var novērst, veicot konkrētas darbības.



Norādījums

Informācija par labāku ierīces izmantošanu un iespējami nepareizas lietošanas novēršanu.

Teksti, kas saistīti ar attēliem

Attēli, kuros paskaidrota ierīces lietošana, ir sniegti lietošanas pamācības sākumā.

Kameras simbols tiek izmantots, lai attēlu lappusēs redzamos attēlus sasaistītu ar attiecīgo šīs lietošanas pamācības teksta daļu.



3. Ierīces apraksts



- 1 Vadības roktura augšējā daļa
- 2 Vadības roktura apakšējā daļa
- 3 Korpus
- 4 Motora pārsegs
- 5 Aizmugures ritenis
- 6 Priekšējais ritenis
- 7 Zāles savācējgrozs
- 8 Augšējais transportēšanas rokturis
- 9 Apakšējais transportēšanas rokturis
- 10 Izmešanas vāks
- 11 Grozāmais rokturis
- 12 Ātrais fiksators
- 13 Ātrais fiksators
- 14 Motora apstādināšanas rokturis
- 15 Augstuma regulēšanas svira
- 16 Iedarbināšanas poga
- 17 Datu plāksnīte
- 18 Vāciņš
- 19 Drošības kontaktdakša
- 20 Akumulators
- 21 Lādētājs

4. Jūsu drošībai

4.1 Vispārīga informācija



Strādājot ar zālesplāvēju, nelaiemes gadījumu novēršanas nolūkos noteikti jāievēro tālāk minētie nosacījumi.



Pirms pirmās ierīces lietošanas reizes rūpīgi izlasiet visu lietošanas pamācību un saglabājiet to turpmākai lietošanai.

Iepazīstieties ar ierīces sastāvdaļām un tās lietošanu.

Pirms pirmās lietošanas reizes pārdevējam vai citam speciālistam ir jāinstruē pircējs.

Pēc alkohola vai medikamentu lietošanas, kas mazina reakcijas spējas, kā arī pēc narkotiku lietošanas ar zālesplāvēju strādāt nedrīkst.

Nekādā gadījumā nepļaujiet, ja tuvumā atrodas cilvēki, it īpaši bērni, kā arī dzīvnieki.

Atcerieties, ka ierīces lietotājs ir atbildīgs par negadījumiem, kas var notikt ar citām personām vai to īpašumu.

Ierīci drīkst nodot (aizdot) tikai tām personām, kas kopumā pārzina šo modeli un tā lietošanu. Ierīcei vienmēr līdzī jādod arī lietošanas pamācība.

Uzmanību – negadījumu risks!

Zālesplāvējs ir paredzēts tikai privātai izmantošanai un tikai zāles pļaušanai; lietot citam mērķim to nav atļauts, jo tas var būt bīstami vai var izraisīt ierīces bojājumus.

Tā kā lietotājs var gūt miesas bojājumus, zālesplāvēju nedrīkst izmantot, piemēram (nepilnīgs uzskaitījums):

- krūmu, dzīvzogu un krūmāju apgriešanai;
- augu stīgu apgriešanai;
- zālāja kopšanai jumta terašu un balkonu apstādījumos;

- ceļu tīrīšanai (nosūkšanai, aizpūšanai, sniega tīrīšanai);
- koku un dzīvzogu atgriezumam sagatavošanai un smalcināšanai;
- zemes pacēlumam, piemēram, kurmju rakumu, nolīdzināšanai;
- nopļautās zāles transportēšanai, izņemot gadījumus, ja to dara tam paredzētajā zāles savācējgrozā.

Uzmanību – negadījumu risks!

Izmantojiet tikai piederumus, kurus piegādā VIKING, vai piederumus, kas izsniegti uzstādīšanai šai ierīcei. Ierīcei nedrīkst mainīt pielāgojumus.

Izmantojot ierīci publiskās vietās, parkos, sporta laukumos, ielu malās, lauksaimniecības un mežsaimniecības uzņēmumos, jāievēro īpaša piesardzība.



Uzmanību! Vibrāciju izraisīts veselības apdraudējums!

Pārāk lielā slodze, ko rada vibrācijas, var izraisīt asinsrites vai nervu sistēmas darbības traucējumus, jo īpaši cilvēkiem ar asinsrites problēmām. Ja jums parādās simptomi, kuru iemesls var būt vibrāciju radītā slodze, dodieties pie ārsta. Šie simptomi lielākoties rodas pirkstos, rokās vai roku locītavās un var izpausties šādi (uzskaitījums ir nepilnīgs):

- sajūtu zudums;
- sāpes;
- vājums muskuļos;
- izmaiņas ādas krāsā;
- nepatīkama kņudoņa.

Bērniem un personām ar fiziskās, maņu vai garīgās attīstības traucējumiem vai personām, kurām nav pieredzes un zināšanu šādu ierīču lietošanā, vai

personām, kuras nav izlasījušas lietošanas pamācību, nav atļauts lietot ierīci.

Neļaujiet ierīci lietot bērniem vai jauniešiem, kas jaunāki par 16 gadiem. Vietējos noteikumos var būt nosacīts minimālais ierīces lietotāja vecums.

Ierīcei nedrīkst veikt izmaiņas, kas var izraisīt pārlieku lielu troksni.



Nosmakšanas risks!

Ja bērni spēlējas ar iesaiņojuma materiālu, pastāv nosmakšanas risks. Neglabājiet iesaiņojuma materiālu bērniem pieejamā vietā.

4.2 Akumulators

Izmantojiet tikai oriģinālos „STIHL” akumulatorus.

Izmantojiet „STIHL” akumulatorus tikai „STIHL” vai VIKING ierīcēm un uzlādējiet tikai ar „STIHL” lādētājiem.

Nekad neatveriet akumulatoru.

Nenometiet akumulatoru.

Neizmantojiet bojātu vai deformētu akumulatoru.

Uzglabājiet akumulatoru bērniem nepieejamā vietā.



Izmantojiet un uzglabājiet akumulatoru tikai temperatūras diapazonā no -10 °C līdz maks. +50 °C.



Sargājiet akumulatoru no tiešiem saules stariem, karstuma un uguns – nekad nemetiet liesmās – **sprādzienbīstamība!**



Sargājiet akumulatoru no lietus – nelieciet šķidrums.

Nepakļaujiet akumulatoru mikroviļņu iedarbībai vai augstam spiedienam.

Nekad nesavienojiet akumulatoru kontaktus ar metāliskiem priekšmetiem (rodas īsslēgums). Īsslēgums var bojāt akumulatoru.

Neizmantotu akumulatoru turiet tālāk no metāla priekšmetiem (piem., naglām, monētām, rotaslietām). Neizmantojiet metāliskus transportēšanas konteinerus – **sprādzienbīstamība un ugunsbīstamība!**

Nepareizas lietošanas rezultātā no akumulatoriem var izplūst šķidrums – izvairieties no saskares! Ja nejauši ar to saskaraties, noskalojiet ar ūdeni. Ja šķidrums nonāk acīs, meklējiet ārsta palīdzību. Izplūstošs akumulatora šķidrums var izraisīt ādas kairinājumus, apdegumus un iekaisumus.

Nelieciet akumulatora ventilēšanas spraugās priekšmetus.



Bateriju skaits un enerģijas uzkrājumu informācija attiecīgi bateriju ražotāju nosacījumiem.

Vairāk informācijas par drošības norādēm skatiet:

www.stihl.com/safety-data-sheets.

4.3 Lādētājs

Ņemiet vērā norādes „STIHL” lādētāja pielikuma lapā un uzglabājiet pielikuma lapu drošā vietā.

Izmantojiet tikai oriģinālos „STIHL” lādētājus.

Bojātu lādētāju nedrīkst lietot.

Izmantojiet lādētāju tikai ģeometriski piemērotu „STIHL” „AP” tipa akumulatoru ar maksimālo kapacitāti 10 Ah (ampērstundas) un maksimālo spriegumu 42 volti lādēšanai.

Nelādējiet bojātu vai deformētu akumulatoru.

Elektrotīkla spriegumam un frekvencei jābūt tādai, kā norādīts datu plāksnītē uz ierīces apakšējās daļas vai nodaļā „Tehniskie parametri” (⇒ 19.).

Lādētāju neatveriet.

Pēc lietošanas atvienojiet kontaktspraudni un glabājiet lādētāju bērniem nepieejamā vietā.



Sargājiet lādētāju un slapjuma un mitruma.



Lietojiet un glabājiet lādētāju tikai slēgtās un sausās telpās.

Izmantojiet lādētāju tikai temperatūras diapazonā no +5 °C līdz +40 °C.

Neapsedziet ierīci, lai tā var atdzist bez traucējumiem.

Nelieciet lādētāja ventilēšanas spraugās priekšmetus – **strāvas sitiena un īssavienojuma risks!**

Nekad nesavienojiet lādētāja kontaktus ar metāliskiem priekšmetiem (piem., naglas, monētas, rotaslietas) (īsslēgums) – **īssavienojuma risks!**

Neizmantojiet lādētāju uz viegli uzliesmojošas virsmas (piem., papīra, tekstilizstrādājumiem) vai viegli uzliesmojošā vidē – **ugunsbīstamība!**

Nekad neizmantojiet lādētāju sprādzienbīstamā vidē, kā arī vietās, kur atrodas viegli uzliesmojoši šķidrumi (tvaiki), gāze vai putekļi. Lādētājs var radīt dzirksteles, kas var aizdedzināt putekļus vai tvaikus – **sprādzienbīstamība un ugunsbīstamība!**

Ja lādētājā rodas dūmi vai uguns, nekavējoties atvienojiet kontaktspraudni.



Uzmanību! Elektriskās strāvas trieciena risks! Ar elektrisko drošību ir saistīts kontaktspraudnis un

pievienošanas vads. Lai novērstu elektriskās strāvas trieciena risku, nedrīkst izmantot lādētāju ar bojātu pievienošanas vadu. Tādēļ regulāri pārbaudiet, vai pievienošanas vads nav bojāts vai novecojis (plīsumi).

Lādētāju pieslēdziet tikai pie kontaktligzdas, kas uzstādīta atbilstoši noteikumiem. Strāvas avotam jābūt ar aizsargaprīkojumu strāvas noplūdes gadījumiem ar maks. 30mA lielu strāvas stiprumu.

Nelabojiet lādētāju, ir īpaši pievienošanas vadu un kontaktspraudni. Bojātu pievienošanas vadu lieciet pārbaudīt profesionālam elektriķim.

Atvienojot lādētāju no strāvas padeves aiz kontaktspraudņa, nevelciet aiz pievienošanas vada.

Pievienošanas vadu novietojiet un atzīmējiet tā, lai tas netiktu bojāts un neapdraudētu citus, neizraisītu pakļupšanu.

Neizmantojiet pievienošanas vadu nepareizi, nenesiet vai nepakariet aiz tā lādētāju.

4.4 Transportēšana



Strādājiet tikai cimdos, lai izvairītos no savainojumiem, ko var izraisīt asas ierīces daļas.



Pirms transportēšanas izslēdziet ierīci, atvienojiet drošības kontaktdakšu un pagaidiet, līdz apstājas nazis.

Paceļot ierīci, īpaši ievērojiet sadaļā „Transportēšana” (⇒ 14.) sniegtos norādījumus.

Ņemiet vērā ierīces svaru un, ja nepieciešams, izmantojiet piemērotus iekraušanas palīg līdzekļus (iekraušanas rampas, pacelšanas ierīces).

Paceļot un pārnesot ierīci, izvairieties pieskarties pļaušanas asmenim.

Transportējiet ierīci, kad motors ir atdzisis.

Ierīci un tās transportējamās detaļas (piemēram, zāles savācējgrozu) uz kravas platformas nostipriniet ar pareizi izvietotiem stiprinājuma līdzekļiem (siksniņām, trosēm utt.).

Ierīces transportēšanas laikā ievērojiet vietējos noteikumus, jo īpaši noteikumus, kas attiecas uz kravas drošību un priekšmetu transportēšanu uz kravas platformām.

Neatstājiet akumulatoru automašīnā un nepakļaujiet to tiešu saulesstaru iedarbībai.

Transportēšanas laikā pret litija jonu akumulatoru jāizturas ar īpašu piesardzību. Īpaši pārlicinieties, ka akumulators transportēšanas laikā nav pakļauts īssavienojuma riskam. Tāpēc saglabājiet akumulatora oriģinālo kartona

iepakojumu un transportējiet „STIHL” akumulatorus oriģinālajā iepakojumā vai zālesplāvējā.

4.5 Sagatavošanas pasākumi

Personas, kas nepārzina lietošanas pamācību, nedrīkst lietot ierīci.

Ievērojiet vietējās pašvaldības noteikto motorizēto dārza tehnikas lietošanas laiku.



Pļaušanas laikā vienmēr valkājiet stingrus apavus un garas bikses. Nepļaujiet basām kājām vai sandalēs.

Pilnībā pārbaudiet teritoriju, kur ierīce tiks izmantota, un atbrīvojiet to no visiem akmeņiem, zariem, stieplēm, kauliem un citiem svešķermeņiem, ko ierīce varētu uzvest gaisā.

Pirms lietošanas vienmēr vizuāli pārbaudiet, vai griešanas darbarīks, stiprinājuma skrūves un griešanas mehānisms kopumā ir nevainojamā lietošanas kārtībā, īpaši pārbaudiet, vai to daļas ir nostiprinātas un vai ierīcei nav bojājumu vai nodiluma (⇒ 13.6).

Pirms ierīces lietošanas nomainiet visas nolietotās vai bojātās detaļas. Ja uz ierīces esošie bīstamības un brīdinājuma norādījumi ir bojāti vai nav salasāmi, tie ir jāatjauno. Jaunas uzlīmes var iegādāties pie specializētā VIKING tirgotāja.

Nekad nelietojiet pļāvēju ar bojātām aizsargierīcēm vai bez darba kārtībā esošu motora bremzes, vai bez iebūvētām aizsargierīcēm, piem., bez izmešanas vāka, attiecīgi bez zāles savācēja iekārtas.

Drošības apsvērumu dēļ vienmēr lietojiet nebojātu zāles savācējgrozu.

Ražotāja uzstādītās plāvēja ieslēgšanas ierīces nedrīkst noņemt vai nelietot kādas no funkcijām (piemēram, piesiet motora apstādināšanas rokturi pie stūres stienņa).

Ievērojiet norādījumus nodaļās „Akumulators” (⇒ 4.2) un „Lādētājs” (⇒ 4.3).

4.6 Rīcība zālāja pļaušanas laikā



Nepļaujiet nepiederīgām personām, it īpaši bērniem, un dzīvniekiem uzturēties bīstamajā zonā. Esiet piesardzīgi un novērsiet apdraudējumus citām personām.

Nepļaujiet, ja apkārtējās vides temperatūra ir zemāka par +5 °C.



VIKING iesaka darba laikā vienmēr nēsāt aizsargbrilles un dzirdes aizsargus. Ja trokšņu spiediena līmenis darba vietā pārsniedz 80 db(A), lietojiet dzirdes aizsargus.



Nepļaujiet lietus laikā. Izmantojot ierīci lietus laikā vai slapjā vidē, to var sabojāt.

Nepļaujiet mitru zāli un nedariet to lietus laikā! Pļaujot slapju zāli, paaugstinās nelaimes gadījuma risks (samazinās strādājošā stabilitāte).

Neatstājiet zālesplāvēju lietū.

Pļaujiet tikai dienas gaismā vai pietiekamā apgaismojumā.

Lai ierīci iedarbinātu, novietojiet to uz līdzenas virsmas. Motora iedarbināšanas laikā ierīci nedrīkst saskvērt.

Izmantojiet zālesplāvēju tikai ar noslēgtu akumulatora nodalījumu (⇒ 9.2).

Uzmanīgi startējiet motoru, ievērojiet norādījumus nodaļā „Ierīces sagatavošana darbam” (⇒ 12.). Raugieties, lai būtu pietiekams attālums no kājām līdz griešanas darbarīkam.

Pļaujiet tikai soļā ātrumā – darba laikā nekad neskrīniet. Ātri virzot ierīci, paaugstinās risks gūt traumas – pakļūpot, paslīdot utt.

Izslēdziet motoru:

- ja transportējot plāvējs ir jāsavagāž citās vietās, nevis zālē;
- ja velkat plāvēju no apstrādājamās zālāja daļas vai uz to;
- pirms zāles savācējgroza noņemšanas.

Raugieties, lai, pļaujot nogāzēs, jums vienmēr būtu stabila stāja. Nepļaujiet pārāk stāvās nogāzēs, lai nezaudētu vadību pār ierīci.

Nogāzē mainot kustības virzienu, ievērojiet īpašu piesardzību, lai nezaudētu vadību pār ierīci.

Pļaujiet šķērsām pret nogāzi, bet nekad nepārvietojieties pa to augšup vai lejup, lai tad, ja zaudētu vadību pār zālesplāvēju, tas jums neuzripotu virsū.

Uzmanību – jūs varat pakļūpt!

Ievērojiet īpašu piesardzību, pārvietojoties at muguriski un velkot zālesplāvēju.

Apgrīžot ierīci vai velkot to sev klāt, piesargieties īpaši!

Drošības apsvērumu dēļ ierīci nedrīkst lietot pie nogāzēm, kuru slīpums pārsniedz 25° (46,6%).

Savainošanās risks!

25° % nogāzes slīpums atbilst 46,6 cm vertikālam kāpumam pie 100 cm horizontāla garuma.

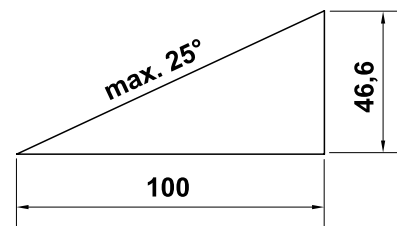

STOP



Ņemiet vērā darba instrumentu inerci; vajadzīgas vairākas sekundes, līdz instrumenti apstājas pilnībā.

Nemēģiniet apskatīt asmeni, kamēr zālesplāvējs darbojas. Neatveriet izmešanas vāku un/vai neiztukšojiet zāles savācējgrozu, kamēr zālesplāvējs darbojas. Rotējošais nazis var izraisīt savainojumus.

Pie vadības roktura nekad nepiestipriniet priekšmetus (piemēram, darba apģērbu).

Regulāri pārbaudiet, vai nazis ir droši nostiprināts un vai tas nav bojāts un nodilis (⇒ 13.6).



Uzmanību – savainojumu risks!

Nekad nepieskarieties ar rokām vai kājām pie rotējošām

detaļām, nelieciet rokas vai kājas zem tām. Nekad neaizskariet rotējošo nazi. Nekad nestāviet pie izmešanas atveres. Vienmēr ievērojiet drošu attālumu, kas atkarīgs no vadības roktura novietojuma.

Neieslēdziet ierīci pārāk bieži īsā laika posmā, „nerotaļājieties” ar ieslēgšanas pogu. Motors var pārkarst!

Nekad neceliet un nenesiet plāvēju, ja darbojas motors vai ir pieslēgta drošības kontaktdakša.

Ar ierīci aizliegts transportēt priekšmetus, personas, jo īpaši bērnus.



Izslēdziet motoru, atvienojiet drošības kontaktdakšu un pārliedzinieties, ka griešanas darbarīks ir pilnībā apstājies:

- pirms akumulatora izņemšanas;
- pirms novēršat ierīces bloķējumus vai aizsērējumus izmešanas kanālā;
- ja plāvējam rodas neparasti spēcīga vibrācija; jāpārbauda visa ierīce, īpaši griešanas darbarīks, lai pārliedzinātos, vai nav bojājumu un nenostiprinātu detaļu; bojātās daļas ir jānomaina, nenostiprinātas daļas jānofiksē/jāpieskrūvē, pirms turpināt darbu;
- ja griešanas darbarīks ir aizķēris svešķermeni; jāpārbauda, vai griešanas darbarīks nav bojāts; zālesplāvēju nedrīkst lietot ar bojātu vai saliektu nažu vārpstu vai motora vārpstu; **Savainojumu risks bojātu detaļu dēļ!**
- pirms plāvēja pārbaudes, tīrīšanas vai citu darbu veikšanas (piem., plaušanas augstuma regulēšanas, vadības roktura locīšanas/regulēšanas);
- pirms ierīces atstāšanas vai, ja ierīce atstāta bez uzraudzības;
- pirms ierīces pacelšanas vai nešanas;
- pirms transportēšanas.

4.7 Apkope, tīrīšana, remonts un glabāšana



Pirms visiem darbiem ar ierīci, pirms plāvēja regulēšanas, tīrīšanas, izslēdziet motoru, izņemiet drošības kontaktdakšu, ja nepieciešams, izņemiet akumulatoru.



Strādājot ar griešanas darbarīku, izmantojiet piemērotus aizsargcimdus.

Pirms glabāšanas slēgtā telpā, pirms apkopes darbiem un pirms tīrīšanas ļaujiet ierīcei pilnībā atdzist.

Veiciet tikai tos apkopes darbus, kas aprakstīti šajā lietošanas pamācībā. Visus pārējos darbus lieciet veikt specializētajiem tirgotājiem.

Lai sajūgs varētu pildīt savas funkcijas, apmācītam personālam regulāri jāveic tā apkope un kopšana.

VIKING specializētie tirgotāji tiek regulāri apmācīti, un to rīcībā ir nodota tehniskā informācija.

Ja jums nav nepieciešamo zināšanu vai palīg līdzekļu, vienmēr sazinieties ar specializēto tirgotāju (VIKING iesaka izmantot VIKING specializēto tirgotāju).

Izmantojiet tikai kvalitatīvus instrumentus, piederumus un rezerves daļas. Citādi pastāv negadījumu risks ar iespēju gūt traumas vai sabojāt ierīci.

VIKING iesaka izmantot oriģinālos VIKING instrumentus, piederumus un rezerves daļas. To īpašības ir optimāli pielāgotas ierīcei un lietotāja vajadzībām.

Oriģinālās VIKING rezerves daļas var atpazīt pēc VIKING rezerves daļu kataloga numura, VIKING emblēmas un VIKING rezerves daļas apzīmējuma. Uz nelielām daļām var būt tikai apzīmējums.

Pārliedzinieties, vai visi uzgriežņi, tapas un skrūves ir stingri pieskrūvētas, lai garantētu drošu ierīces ekspluatāciju.

Regulāri pārbaudiet nopļautās zāles savācējiekārtu, lai pārliedzinātos, vai tai nav radies nodilums, bojājumi vai darbības traucējumi.

Ja plaušanas instruments vai zālāja plāvējs ir sadūries ar kādu šķērslī vai svešķermeni, motors jāapstādina, jāatvieno drošības kontaktspraudnis un jāveic profesionāla pārbaude.

Lai novērstu ugunsbīstamību, iztīriet dzesēšanas gaisa atveru zonu starp motora pārsegu un korpusu no, piemēram, zāles, siena, sūnām, lapām vai izplūstošas smērvielas.

Ja apkopes darbu veikšanas laikā ir noņemtas daļas vai aizsargierīces, pēc tam tās nekavējoties jāmontē atbilstoši norādēm.

Pēc lietošanas zālesplāvēju rūpīgi iztīriet. Nekad neizmantojiet augstspiediena tīrītāju un nemazgājiet zālesplāvēju zem tekoša ūdens (piem., ar dārza šļūteni). Nelietojiet kodīgus tīrīšanas līdzekļus. Šādi tīrītāji var bojāt plastmasu un metālus un tādējādi ietekmēt VIKING ierīces drošu lietošanu.

Regulāri pārbaudiet, vai ierīces detaļas nav nodilušas vai bojātas, jo īpaši pirms novietošanas glabāšanā (piem., pirms ziemas sezonas) vai ilgākas neizmantošanas. Nolietojušās vai bojātās daļas nomainiet, lai ierīce vienmēr būtu drošā darba stāvoklī.

Atdzisušo zālesplāvēju, akumulatoru un drošības kontaktdakšu glabājiet sausā, slēgtā telpā bērniem nepieejamā, drošā vietā.

4.8 Utilizācija

Pārliecinieties, lai nolietotā ierīce tiek utilizēta atbilstoši noteikumiem. Pirms utilizēšanas ierīci padariet nelietojamu. Lai novērstu negadījumus, atvienojiet drošības kontaktdakšu un motora elektrokabeli.

Risks savainoties ar pļaušanas nazi!

Arī nolietotu zālesplāvēju nekādā gadījumā neatstājiet bez uzraudzības. Gādājiet, lai iekārta un pļaušanas nazis būtu bērniem nepieejamā vietā.

Akumulatori un zālesplāvējs ir jāutilizē atsevišķi. Pārliecinieties, ka pirms utilizācijas akumulators tiek izlādēts (piem., ļaujot motoram darboties) un ka tas tiek pārstrādāts droši un videi draudzīgi.

5. Simbolu apraksts



Uzmanību!

Pirms ekspluatācijas izlasiet lietošanas pamācību.



Savainošanās risks!

Neļaujiet nepiederīgām personām uzturēties bīstamajā zonā.

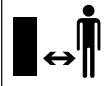

Uzmanību – asi griešanas naži!

Pēc elektromotora izslēgšanas griešanas naži turpina darboties. Pirms apkopes darbiem izņemiet bloķēšanas vienību (drošības kontaktdakšu).

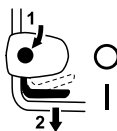

MA 339

Motora iedarbināšana

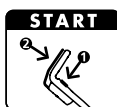

MA 339 C

Motora iedarbināšana



MA 339 C

Motora apstādināšana

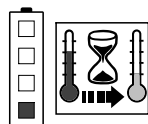

Akumulators ir par siltu. Lādēšanās sākas pēc atdzesēšanas; akumulatoru var izmantot tikai pēc atdzesēšanas.

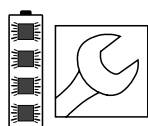

Akumulators ir bojāts, tas ir jānomaina.

6. Piegādes komplekts



Poz.	Apzīmējums	Skaits
A	Pamatierīce	1

Poz.	Apzīmējums	Skaits
B	Zāles savācējgroza augšējā daļa	1
C	Zāles savācējgroza apakšējā daļa	1
D	Tapa	2
N	Drošības kontaktdakša	1
O	Lādētājs	
P	Akumulators	
•	Lietošanas pamācība	1

MA 339 C:

E	Blīve	2
F	Skrūve	1
G	Tapa	1
H	Fiksators	2
I	Ātrais fiksatrs	1

MA 339:

J	Apaļā plakangalvas skrūve	2
K	Kabeļa vadotne	1
L	Grozāmais rokturis	2
M	Kabeļa skava	1



Katrā valstī atkarībā no modeļa piegādes komplekts var būt atšķirīgs.

7. Ierīces sagatavošana darbam

7.1 Vispārīga informācija



Savainošanās risks

Ievērojiet drošības norādījumus nodaļā „Jūsu drošībai” (⇒ 4.).



Pirms jebkādu darbu veikšanas zālesplāvējam izņemiet drošības kontaktdakšu (⇒ 9.1).

- Visu aprakstīto darbu veikšanas laikā iekārtu novietojiet stabili un uz līdzenas, stingras pamatnes.



Piegādes brīdī akumulatori uz uzlādēti par apm. 30%. Tāpēc pirmās lietošanas reizē tie ir jāuzlādē pilnībā.

- Akumulatora uzlādēšana (⇒ 8.4).

7.2 Vienpusējā vadības roktura montāža (MA 339 C)



- Novietojiet vienpusējo vadības rokturi (1) darba pozīcijā vadības roktura konsolē (2) un pieturiet to.
- Fiksatoru (H) ievietojiet vadības roktura konsolē (2) labajā un kreisajā pusē, kā redzams attēlā. Uzlieciet blīvi (E) uz skrūves (F) un virziet skrūvi (F) no iekšpuses uz āru caur fiksatoru un vadības roktura apakšējo daļu.
- Uzlieciet blīvi (E).
- Ievietojiet tapu (G) ātrajā fiksatorā (I) un abus kopā uzskrūvējiet uz skrūves (F).
- Aizveriet ātro fiksatoru (3).

- Ātrajam fiksatoram (3) jābūt nostiprinātam tik stingri, lai to var pavisam noslēgt, un vadības rokturis ir nofiksēts pie vadības roktura konsoles. Ja nepieciešams, ātro fiksatoru atkal atveriet un skrūvi (F) ieskrūvējiet vai izskrūvējiet.

Elektrokabeļa montāža

- Elektrokabeļi (1) ievietojiet kabeļa labirinta turētājos (2) pie vadības roktura konsoles, kā redzams attēlā. Ievērojiet pareizu kabeļu savilcēja (3) novietojumu kabeļu labirintā.
- Elektrokabeļi (1) iespiediet turētājā (4) pie vadības roktura, kā redzams attēlā. Elektrokabeļim cieši jāpieguļ pie vadības roktura stieņa vadības roktura apakšējā daļā.

7.3 Abpusējā vadības roktura montāža (MA 339)



Vadības roktura augšējās daļas montāža

- Ievietojiet apaļo plakangalvas skrūvi (J) caur kabeļu vadotni (K) un iekariet elektrokabeļi (1).
- Uzlieciet abpusējo vadības rokturi (2) uz abām vadības roktura apakšējām daļām (3). Apaļās plakangalvas skrūves (J) ievietojiet cauri urbumiem no iekšpuses uz ārpusi, labajā pusē – ar kabeļu vadotni (K), kreisajā pusē – bez tās un pieskrūvējiet ar grozāmajiem rokturiem (L).

Kabeļa skavas montāža

- Elektrokabeļi (1) ar kabeļa skavu (M) piestipriniet pie vadības roktura augšējās daļas. Ievērojiet, lai vadības roktura augšējā daļā starp kabeļa skavu un slēdzi būtu 25 - 27 cm attālums.

7.4 Zāles savācējgroza montāža



- Uzlieciet zāles savācējgroza augšējo daļu (B) uz tā apakšējās daļas (C). Ievērojiet pareizu pozīciju vadotnēs (1).
- Iespiediet tapas (D) no iekšpuses tām paredzētajās atverēs.
- Mazliet piespiežot, nofiksējiet zāles savācējgroza augšējo daļu (B) tā apakšējā daļā.
- Iekariet zāles savācējgrozu (⇒ 9.5).

8. Akumulators un lādētājs

8.1 Vispārīgi

Zālesplāvēji **MA 339** un **MA 339 C** tiek darbināti ar uzlādējamiem akumulatoriem.

Tiek izmantoti tikai augstas kvalitātes „AP” tipa „STIHL” litija jonu akumulatori.

Piegādes komplektācijā iekļautie akumulatori ir piemēroti paredzētajam lietošanas mērķim, bet var izmantot arī pie specializētajiem tirgotājiem nopērkamos „STIHL” litija jonu akumulatorus (**AP 80**, **AP 115**, **AP 120**, **AP 160** ...).

Zālesplāvēja elektronisko sistēmu var mainīt ar izmantotā akumulatora parametriem; attiecīgā kapacitāte pielāgojas elektromotora jaudai.

8.2 Lādētāja pieslēgšana elektrotilklam



- Pievienojiet kontaktdakšu (1) kontaktligzdai (2).

- Pēc lādētāja pieslēgšanas strāvas padevei notiek pašpārbaude. Šīs darbības laikā lādētāja LED indikators (3) izgaismojas apm. 1 sekundi zaļš, tad sarkans, līdz izdziest (⇒ 8.6).

8.3 Akumulatora ievietošana/izņemšana



- Atveriet akumulatora nodalījumu un izņemiet drošības kontaktdakšu (⇒ 9.1).



Izņemiet akumulatoru:

- izņemiet akumulatoru (1) uz augšu.

Ievietojiet akumulatoru:

- ievietojiet akumulatoru (1) akumulatora nodalījumā viegli piespiežot, kā redzams attēlā, un aizveriet vāciņu.

8.4 Akumulatora uzlādēšana



- Izņemiet akumulatoru no akumulatora nodalījuma (⇒ 8.3).
- Pieslēdziet lādētāju elektrotīklam (⇒ 8.2).
- Iebīdīet akumulatoru (1) lādētājā (2) līdz pirmajai pretestībai, tad iebīdīet līdz atdurei. Zaļais LED indikators pie akumulatora un lādētāja (3) norāda uz aktīvu lādēšanu.
- Kad akumulators ir uzlādējies pilnībā, LED indikators pie akumulatora un lādētāja nodziest. Izņemiet akumulatoru no lādētāja un ievietojiet akumulatora nodalījumā (⇒ 8.3).

Lādēšanās gaita

Lādētājs automātiski atpazīst akumulatora tipu un pielāgo attiecīgi lādēšanās gaitu.

Lādēšanās laikā akumulatori tiek atdzesēti – ātrās lādēšanas lādētājs (**AL 300, AL 500**) ar ventilatoru, standarta lādētājs (**AL 100**) ar dabīgo gaisa plūsmu telpā.

Lādēšanās gaitu norāda akumulatora LED indikators (⇒ 8.5).

Ja akumulators ir uzlādējies pilnībā, lādētājs izslēdzas automātiski un LED indikators pie akumulatora un lādētāja nodziest.

Lādēšanās laiku iespaido dažādi faktori, piem., akumulatora stāvoklis vai apkārtējās vides temperatūra, tāpēc lādēšanās laiks var atšķirties no norādītā (⇒ 19.).

Ja lādētājā ievieto siltu akumulatoru, lādēšanā laiks pagarinās, jo akumulatoram ir jāatdziest pirms lādēšanās.

8.5 Akumulatora LED indikators



- Nospiediet pogu (1), lai aktivizētu indikatoru, pēc 5 sekundēm tas nodziest.

LED indikatori

Gaismas diodes izgaismojas zaļā vai sarkanā krāsā, vai mirgo.

- LED izgaismojas **zaļā krāsā**.
- LED mirgo **zaļā krāsā**.
- LED izgaismojas **sarkanā krāsā**.
- LED mirgo **sarkanā krāsā**.

Zaļš LED indikators norāda uz normālu darbību, bet sarkans LED indikators norāda traucējumus.

Lādēšanas laikā

LED indikators ar izgaismošanos un mirgošanu norāda lādēšanas gaitu.

Lādēšanās laikā ar zaļu mirgojošu LED indikatoru tiek norādīta kapacitāte, ar kādu tiek lādēts.

Kad lādēšanās ir pabeigta, LED indikators izslēdzas automātiski.

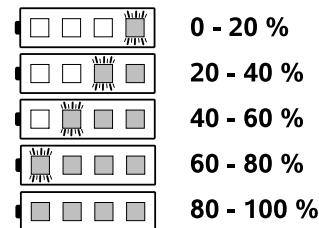

Darba laikā

LED indikators ar izgaismošanos un mirgošanu norāda lādēšanas progresu.

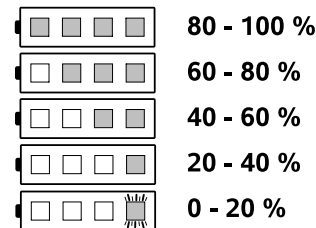

Darbības traucējumi

LED izgaismojas sarkanā krāsā.

Lādēšanās laikā:

akumulators ir par siltu vai aukstu, lai uzsāktu lādēšanu. Pēc akumulatora atdzišanas vai sasilšanas, lādēšanās sākas automātiski.

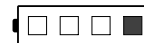

Darba laikā:

akumulators ir par siltu. Ierīce izslēdzas – izņemiet akumulatoru no zālesplāvēja un ļaujiet atdzist.

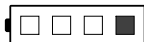

Četri LED indikatori mirgo sarkanā krāsā.

Akumulators ir bojāts, tas ir jānomaina.

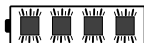

Trīs LED indikatori izgaismojas sarkanā krāsā.

Zālesplāvējs ir par siltu – ļaujiet tam atdzist.



Trīs LED indikatori mirgo sarkanā krāsā.

Zālesplāvējs ir bojāts, lieciet to pārbaudīt specializētajam izplatītājam. VIKING iesaka VIKING specializēto izplatītāju.

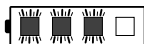

8.6 Lādētāja LED indikators

- Lādētāja LED indikatori (1) izgaismojas zaļā krāsā vai mirgo sarkanā krāsā.



Pastāvīga zaļa gaisma.

Akumulators tiek uzlādēts vai atdzesēts, lai pēc tam uzsāktu lādēšanos. Kad akumulators ir uzlādējies pilnībā, zaļais LED indikators nodziest.

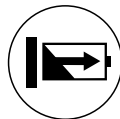

Sarkana mirgojoša gaisma.

Lādēšanos nevar ieslēgt.



Iespējamie iemesli

- Nav elektriskā kontakta starp akumulatoru un lādētāju – izņemiet akumulatoru un ielieciet vēlreiz. (⇒ 8.4).
- Akumulators ir bojāts (⇒ 8.5).
- Lādētājs ir bojāts, lieciet to pārbaudīt specializētajam izplatītājam. VIKING iesaka VIKING specializēto izplatītāju.

9. Vadības elementi

9.1 Drošības kontaktdakša

Zālesplāvēji **MA 339** un **MA 339 C** ir aprīkoti ar drošības kontaktdakšu.



Ierīces var izmantot tikai tad, kad drošības kontaktdakša ir ievietota tai paredzētajā vietā akumulatora nodalījumā.

Pirms zālesplāvēja transportēšana, apkopes vai tīrīšanas darbiem, kā arī pārbaudes drošības kontaktdakša ir jāizņem.

Drošības kontaktdakšas ievietošana

- Atveriet akumulatora nodalījumu (⇒ 9.2).
- Iebīdiert drošības kontaktdakšu (1) ligzdā (2) līdz atdurei, tad aizveriet akumulatora nodalījumu.

Drošības kontaktdakšas izņemšana

- Atveriet akumulatora nodalījumu (⇒ 9.2).
- Izņemiet drošības kontaktdakšu (1) no ligzdas (2) un uzglabājiet atsevišķi no zālesplāvēja.

9.2 Akumulatora nodalījums



Ierīces lietošanas laikā akumulatora nodalījumam vienmēr jābūt aizvērtam.

Akumulatora nodalījuma atvēršana

- Fiksācijas āķi (1) viegli iespiediet un atlokiet vāciņu (2) uz aizmuguri.

Akumulatora nodalījuma aizvēršana

- Aizveriet vāciņu (2), raugieties, lai fiksācijas āķis (1) nofiksējas.

9.3 Vienpusējais vadības rokturis (MA 339 C)



Zālesplāvējs **MA 339 C** ir aprīkots ar regulējamu teleskopisko vadības rokturi.



Iespējamais risks!

Atbrīvojoties ātrajiem fiksatoriem, vadības rokturis var salocīties vai sabīdīties kopā. Tāpēc, atverot ātros fiksatorus, ar vienu roku vienmēr turiet vadības rokturi (1) tā augstākajā vietā.

Vadības roktura salocīšana

Transportēšanas pozīcija (ierīces tīrīšanai, vietu ietaupošai transportēšanai un glabāšanai):

- Iestatiet vadības roktura mazāko augstumu;
- ar vienu roku pieturiet vadības rokturi (1) un atveriet ātro fiksatoru (2);
- nolokiet vadības rokturi (1) uz priekšu;
- ja nepieciešams, ātro fiksatoru (2) aizveriet un nofiksējiet vadības rokturi transportēšanas pozīcijā.

Darba pozīcija (ierīces stumšanai):

- vadības rokturi (1) atlokiet uz aizmuguri un turiet ar vienu roku;
- aizveriet ātro fiksatoru (2);
- ātrajam fiksatoram (2) jābūt nostiprinātam tik stingri, lai to var pavisam noslēgt, un vadības rokturim jābūt nofiksētam pie vadības roktura konsoles; ja nepieciešams, ātro fiksatoru atkal atveriet un skrūvi (3) ieskrūvējiet vai izskrūvējiet;
- iestatiet vadības roktura augstumu.

2 Augstuma regulēšana

Teleskopiskā vadības roktura augstumu var iestatīt vienmērīgi:

- ar vienu roku pieturiet vadības roktura augšējo daļu (4) un atveriet ātro fiksatoru (5);
- izvelciet vadības roktura augšējo daļu (4) no vadības roktura apakšējās daļas vai iebīdīet tajā un iestatiet vēlamo vadības roktura augstumu;
- ar vienu roku pieturiet vadības roktura augšējo daļu (4) un aizveriet ātro fiksatoru (5);
- ātrajam fiksatoram (5) jābūt nostiprinātam tik stingri, lai to varētu pavisam noslēgt, un vadības roktura augšējā daļa ir nofiksēta vadības roktura apakšējā daļā; ja nepieciešams, ātro fiksatoru atkal atveriet un piegrieziet dubultuzgriezni (6).

9.4 Abpusējais vadības rokturis (MA 339)



Iespēšanas risks!

Ja atskrūvē grozāmos rokturus, vadības roktura augšējā daļa var noliekties. Kamēr uzskrūvējiet grozāmos rokturus, ar vienu roku turiet vadības roktura augšējo daļu (2) tās augstākajā vietā.

Vadības roktura salocīšana

Transportēšanas pozīcija (ierīces tīrīšanai, vietu ietaupošai transportēšanai un glabāšanai):

- grozāmos rokturus (1) uzskrūvējiet tikai tiktāl, lai tie varētu brīvi griezties un brīvi kustēties turp un atpakaļ, un vadības roktura augšējā daļa (2) – nolocīties uz priekšu.

Darba pozīcija (ierīces stumšanai):

- vadības roktura augšējo daļu (2) atlokiet uz aizmuguri un turiet ar vienu roku;
- pieskrūvējiet grozāmos rokturus (1); ievērojiet pareizu kabeļu vadotnes (3) pozīciju.

9.5 Zāles savācējgrozs



Iekabināšana:

- atveriet un pieturiet izmešanas vāku (1);
- iekariniet zāles savācējgrozu (2) aiz tā fiksācijas āķiem (3) zāles savācējgroza stiprinājumos (4) ierīces aizmugurē;
- aizveriet izmešanas vāku (1).

Izkabināšana:

- atveriet un pieturiet izmešanas vāku (1);
- paceliet zāles savācējgrozu (2) un noņemiet to virzienā uz aizmuguri;
- aizveriet izmešanas vāku (1).

9.6 Centrālā pļaušanas augstuma regulēšana



Pļaušanas augstumu var iestatīt **piecos** dažādos līmeņos – no **30 mm** līdz **70 mm**.

1. līmenis = mazākais pļaušanas augstums

5. līmenis = lielākais pļaušanas augstums

Zālesplāvēji tikai Lielbritānijai

Pļaušanas augstumu var iestatīt **sešos** dažādos līmeņos – no **20 mm** līdz **70 mm**.

S līmenis = mazākais pļaušanas augstums

5. līmenis = lielākais pļaušanas augstums



Lai izvairītos no bojājumiem, mazāko pļaušanas ātrumu ieteicams izmantot zālajos, kuros nav nelīdzenumu.

Pļaušanas augstuma regulēšana

- Viegli pabīdīet augstuma regulēšanas sviru (1) prom no zālesplāvēja, līdz fiksēšanas izciļņi (2) atbrīvo sviru.
- **Lielākam pļaušanas augstumam** paceliet zālesplāvēju aiz augstuma regulēšanas sviras (1) (svira tiek bīdīta uz priekšu).
Mazākam pļaušanas augstumam nospiediet zālesplāvēju ar augstuma regulēšanas sviru (1) uz leju (svira tiek bīdīta uz aizmuguri).

- Viegli pabīdiēt augstuma regulēšanas sviru (1) uz zālesplāvēja pusi, līdz fiksēšanas izciļņi (2) ieķeras svirā. Izvēlēto pļaušanas augstumu var nolasīt no vairāk priekšpusē esošā fiksēšanas izciļņa (3).

10. Norādījumi par darbu

10.1 Vispārīga informācija

Skaistu un kuplu zālāju iegūst, pļaujot bieži un uzturot īsu zālāja garumu.

Ja karstā un sausā laikā zālienu nopļauj pārāk īsu, tas saulē izdeg un kļūst neglīts!

Pļaujot ar asu nazi, pļāvums ir pievilcīgāks nekā tad, ja tas pļauts ar neasu nazi, tāpēc nazis regulāri jāuzasina (VIKING specializētais izplatītājs).

Pļaušanas jauda

Pļaušanas jauda (akumulatora darbības laiks) ir atkarīga no zāles īpašībām un no izvēlētajā pļaušanas augstuma. Pļaušanas jaudu var palielināt:

- pļaujot zālāju biežāk;
- palielinot pļaušanas augstumu;
- samazinot stumšanas ātrumu;
- ļaujot zālājam pirms pļaušanas nožūt.

Ja nepieciešams, iespējams iegādāties papildu „STIHL” litija jonu akumulatoru (papildaprīkojums).

10.2 Pļaušana nogāzēs

Drošības apsvērumu dēļ zālesplāvēju drīkst izmantot tikai tajās nogāzēs, kuru slīpums nepārsniedz



25°. 25° (46,6%) nogāzes slīpums atbilst 46,6 cm vertikālam kāpumam 100 cm horizontālā garumā.

10.3 Pareiza elektromotora noslodze

Neslēdziet zālesplāvēju garā zālē vai tad, kad tam ir uzstādīts zemākais pļaušanas augstums.

Zālesplāvēju drīkst noslogot tikai tik daudz, lai būtiski nesamazinātos elektromotora apgriezienu skaits.

Samazinoties apgriezienu skaitam, iestatiet lielāku pļaušanas augstumu un/vai samaziniet ierīces pārvietošanas ātrumu.

10.4 Ja pļaušanas nazis ir bloķēts

Nekavējiet izslēdziet elektromotoru un atvienojiet drošības kontaktdakšu. Pēc tam novērsiet traucējuma cēloni.

10.5 Elektromotora termiskā aizsardzība pret pārslodzi

Ja darba laikā rodas elektromotora pārslodze, iebūvētā termiskā aizsardzība pret pārslodzi automātiski izslēdz elektromotoru.

Pārslodzes iemesli:

- pārāk garas zāles pļaušana vai pļaušana ar pārāk zemu pļaušanas augstumu;
- pārāk liels stumšanas ātrums;
- nepietiekami iztīrīts dzesēšanas gaisa kanāls (ventilācijas atvere).

Lietošanas atsākšana

Pēc tam, kad ierīce ir atdzisusi līdz 10 min. (atkarībā no apkārtējās vides temperatūras), to var atsākt lietot (⇒ 12.).

11. Drošības ierīces

11.1 Drošības kontaktdakša

Elektromotoru var ieslēgt tikai ar ievietotu drošības kontaktdakšu (⇒ 9.1).

11.2 Darbināšana ar divām rokām

Elektromotoru var ieslēgt tikai tad, ja ar labo roku nospiež un tur nospiestu starta pogu, bet pēc tam vadības roktura virzienā ar kreiso roku velk motora apstādināšanas rokturi.

11.3 Motora kustības bremze

Pēc motora apstādināšanas roktura atlaišanas pļaušanas nazis pilnībā apstājas ne vēlāk kā pēc 3 sekundēm.

Motorā iebūvētā kustības bremze saīsina kustības beigšanās laiku no izslēgšanas līdz naža apstāšanās brīdim.

12. Ierīces sagatavošana darbam

12.1 Sagatavošanas pasākumi



Savainojumu risks!

Ievērojiet drošības norādījumus nodaļā „Jūsu drošībai” (⇒ 4.).

- Akumulatora uzlādēšana (⇒ 8.4).

- Drošības kontaktdakšas ievietošana (⇒ 9.1).

12.2 Zāles plāvēja ieslēgšana



i Neiedarbiniet motoru garā zālē vai zemākajā pļaušanas augstumā, jo tas apgrūtina motora iedarbināšanu.

- Turiet nospiešu starta pogu (1). Motora apstādināšanas rokturi (2) piespiediet pie vadības roktura un turiet.
- Starta pogu (1) var atkal atlaist pēc motora apstādināšanas roktura (2) pārvirzīšanas.

12.3 Zāles plāvēja izslēgšana



- Atlaidiet motora apstādināšanas rokturi (1). Pēc neilga brīža dzinējs un pļaušanas asmens apstāsies pilnībā.

12.4 Savāktās zāles daudzuma indikators



Zāles savācējgrozam ir savāktās zāles daudzuma indikators (1), kas atrodas savācējgroza augšējā daļā.

Gaisa plūsma, kas rodas pļaušanas naža rotācijas rezultātā un nodrošina zāles padevi uz zāles savācējgrozu, paaugstina savāktās zāles daudzuma indikatora rādītāju (2): zāles savācējgrozs tiek piepildīts ar noļauto zāli.

Kad zāles savācējgrozs kļūst pilnāks, šī gaisa plūsma pavājinās un savāktās zāles daudzuma indikatora rādītājs pazeminās (3):

- iztukšojiet pilno zāles savācējgrozu (⇒ 12.5).

12.5 Zāles savācējgroza iztukšošana



- Izslēdziet motoru (⇒ 12.3) un noņemiet zāles savācējgrozu (⇒ 9.5).
- Atveriet zāles savācējgrozu pie aizbāžņa uzliktņa (1) un zāles savācējgroza augšējo daļu (2) atveriet uz augšu.
- Turiet zāles savācējgrozu pie zāles savācējgroza augšējās daļas (3) un zāles savācējgroza apakšējās daļas (4) rokturiem, kā parādīts attēlā, un iztukšojiet.

13. Apkope

13.1 Vispārīga informācija



Savainošanās risks!

levērojiet drošības norādījumus nodaļā „Jūsu drošībai” (⇒ 4.).



Pirms jebkādu darbu veikšanas zālesplāvējam izņemiet drošības kontaktdakšu (⇒ 9.1).

Ikgadējā apkope, ko veic specializētais izplatītājs

Specializētam izplatītājam zāles plāvēja pārbaude jāveic reizi gadā. VIKING iesaka VIKING specializēto izplatītāju.

13.2 Ierīces tīrīšana



Apkopes intervāls: pēc katras lietošanas reizes.

- Izņemiet akumulatoru (⇒ 8.3).
- Noņemiet zāles savācējgrozu (⇒ 9.5).



Savainošanās risks!

Pirms savēršanas novietojiet plāvēju uz cietas, horizontālas un līdzenas pamatnes. Pļaujot tīrīšanas pozīcijā, ierīce var apgāzties. Vienmēr stāviet ierīces sānos. Nekad nestrādājiet plāvēja priekšā vai aiz tā.

Tīrīšanas pozīcija MA 339 C

- Salokiet vienpusējo vadības rokturi (⇒ 9.3).
- Paceliet izmešanas vāku (1), sasveriet zālesplāvēju un novietojiet uz vadības roktura konsoles (2).
- Novietojiet vadības rokturi (3) uz zemes un nofiksējiet šajā pozīcijā ar ātro fiksatoru (4).

Tīrīšanas pozīcija MA 339

- Salokiet abpusējo vadības rokturi (⇒ 9.4).
- Sasveriet zālesplāvēju un novietojiet uz vadības roktura apakšējās daļas (5).

Norādījumi par tīrīšanu

Kārtīgi iztīriet ierīci pēc katras lietošanas reizes. Rūpīga apiešanās pasargā ierīci no bojājumiem un pagarina ekspluatācijas ilgumu.

Attīriet no netīrumiem motora korpusa dzesēšanas gaisa kanālu (ventilācijas atveri) starp motora pārsegu un korpusa apakšējo daļu, lai nodrošinātu pietiekamu motora dzesēšanu.

Notīriet pļaušanas nazi.

Pļāvēja apakšējo daļu tīriet ar suku un ūdeni. Korpusā un izmešanas kanālā piliepušos zāles atlikumus vispirms iztīriet ar koka nūju.

Nekad nevērsiet ūdens strūklu pret motora daļām, blīvējumiem, gultņu ligzdām un elektroiekārtas sastāvdaļām, piemēram, akumulatoriem vai slēdžiem. Remonts var izmaksāt dārgi.

Ja nevarat notīrīt netīrumus ar ūdeni, suku vai drānu, VIKING iesaka izmantot īpašu tīrīšanas līdzekli (piem., „STIHL” īpašo tīrīšanas līdzekli).

13.3 Elektromotors un riteņi

Elektromotoram apkope nav nepieciešama.

Riteņu gultņiem apkope nav nepieciešama.

13.4 Akumulators

Apkopes intervāls: pirms katras lietošanas reizes.

Vizuāli pārbaudiet, vai akumulators nav bojāts. Akumulatorus ar redzamiem bojājumiem (piem., plaisas, tekošs šķidrums) nedrīkst izmantot.

13.5 Lādētājs

Apkopes intervāls: pirms katras lietošanas reizes.

Pārbaudiet, vai pievienošanas vads nav bojāts, un rūpējieties, lai dzesēšanas atvere būtu tīra.

13.6 Pļaušanas naža apkope



Apkopes intervāls: pirms katras lietošanas reizes.

- Sagāziet zālesplāvēju tīrīšanas pozīcijā (⇒ 13.2).
- Notīriet pļaušanas nazi (1), pārbaudiet, vai tas nav bojāts (nav robu vai plaisu) vai nodilis, un nomainiet to, ja nepieciešams.
- Pārbaudiet naža biezumu vismaz 5 vietās, izmantojot bīdmēru (2). Minimālais biezums īpaši jāizmēra arī naža lāpstiņu zonā.
- Pielieciet lineālu (3) pie naža priekšējās malas un pārbaudiet nodilumu.

Nodiluma robežas

Naža biezumam katrā vietā jābūt vismaz **1,6 mm**.

Asmeņi asināšanas laikā maksimāli drīkst būt noslīpēti par **5 mm**.

Ja zāles pļāvējam nav uzstādīts piegādātais nazis, bet, piemēram, kā papildu piederums piegādātais smalcināšanas nazis, attiecīgi ir spēkā citas nodiluma robežas (skat. lietošanas pamācību **Kit 339**).



Savainošanās risks!

Nodilis vai bojāts nazis var nolūzt un nopietni savainot. Tāpēc jebkurā gadījumā ir jāievēro naža apkopes norādes.

Zālesplāvēju nedrīkst lietot, ja griešanas mehānisms (pļaušanas naži, naža stiprinājuma skrūve un naža stiprinājuma vieta) ir bojāts vai nodilis.

Nažu nodilums atšķiras atkarībā no lietošanas vietas un ilguma. Ja ierīci lietojat vietās ar smilšainu augsni vai bieži izmantojat to sausumā, slodze uz nazi ir lielāka un vidēji ierīce nodilst ātrāk.

Nomainot nažus, vienmēr nomainiet arī naža stiprinājuma skrūves (4).

13.7 Pļaušanas naža izņemšana un ievietošana



Lai novērstu naža stiprinājuma skrūves bojājumus, atskrūvēšanai un nostiprināšanai lietojiet piemērotu sešstūrzgriezni (22 mm).

Demontāža

- Lai pieturētu pļaušanas nazi (2), izmantojiet piemērotu koka detaļu (1).
- Izskrūvējiet naža stiprinājuma skrūvi (3) un izņemiet pļaušanas nazi (2).

2 Montāža



Savainošanās risks!

Pļaušanas nazi (2) drīkst uzstādīt tikai attēlā norādītajā veidā. Mēlītēm (6) jābūt vērstām leju, un augšupvērstajām naža lāpstiņām – augšup.

Precīzi jāievēro noteiktais naža stiprinājuma skrūvju pievilkšanas moments **10 - 15 Nm**, jo no tā atkarīgs griešanas darbarīka stiprinājuma drošums. Naža stiprinājuma skrūvi (3) papildus nostipriniet ar „**Loctite 243**”.

- Notīriet naža stiprinājuma virsmu un naža uzmavu.
- Pļaušanas nazi (2) montējiet, lai tā paceltās lāpstiņas būtu vērstas augšup. Fiksācijas āķi (4) jāievieto pļaušanas naža urbumos (5).
- Lai pieturētu pļaušanas nazi (2), izmantojiet piemērotu koka detaļu (1).
- Pieskrūvējiet naža stiprinājuma skrūvi (3) ar **10 - 15 Nm** lielu griezes momentu.

13.8 Pļaušanas naža asināšana



Savainojumu risks!

Pirms naža uzstādīšanas pārbaudiet, vai tas nav bojāts. Nazis ir jānomaina, ja tajā manāmi robi vai plaisas, ja tā asmeņi ir noasināti par vairāk nekā 5 mm no sākotnējā platuma vai ja nazis kādā vietā ir plānāks par 1,6 mm (⇒ 13.6).

Pļaušanas naža asināšanu VIKING iesaka uzticēt speciālistam. Nepareizi uzasināts nazis (nepareizs asināšanas leņķis, nelīdzsvarotība utt.) ietekmē ierīces darbību.

Asināšanas instrukcija

- Izņemiet pļaušanas nazi (⇒ 13.7).
- Asinot pļaušanas nazi, dzesējiet to, piemēram, ar ūdeni. Nedrīkst parādīties zila nokrāsa, citādi samazinās naža griešanas izturība.
- Asiniet asmeni vienmērīgi, lai novērstu nelīdzsvarotības izraisītu vibrāciju.
- Jāasina 30° leņķī.
- Ja nepieciešams, pēc asināšanas radušos aso malu notīriet ar smalku smilšpapīru.

13.9 Glabāšana (dīkstāve ziemā)

Zālesplāvēja uzglabāšana



Izņemiet akumulatoru un drošības kontaktdakšu.

Uzglabājiet drošības kontaktdakšu atsevišķi no zālesplāvēja un nepiederošām personām, īpaši bērniem, nepieejamā vietā.

Glabājiet zālesplāvēju sausā, slēgtā telpā bez putekļiem. Pārlicinieties, vai ierīce ir aizsargāta pret neatļautu lietošanu (piem., bērniem).

Glabājiet zālesplāvēju tikai darbam drošā stāvoklī un, ja nepieciešams, salokiet vadības rokturi.

Visiem uzgriežņiem, tapām un skrūvēm jābūt cieši pievilkām; nomainiet nesalāsāmus norādījumus par apdraudējumu un brīdinājumus un

pārbaudiet, vai ierīcei nav nodiluma un bojājumu. Nomainiet nolietotojās vai bojātas detaļas.

Iespējamie ierīces bojājumi jānovērš pirms novietošanas glabāšanā.

Zālesplāvēju novietojot ilgākai dīkstāvei (ziemā), veiciet šādas darbības:

- rūpīgi notīriet visas ierīces ārējās daļas;
- ieeļļojiet vai ieziediet ar smērvielu visus kustīgos elementus.

Akumulatoru uzglabāšana

Izņemiet akumulatoru no akumulatora nodalījuma un glabājiet sausā, slēgtā telpā bez putekļiem. Pārlicinieties, ka akumulatori ir aizsargāti pret neatļautu lietošanu (piem., bērniem).

Rezerves akumulatorus neuzglabājiet neizmantotus – izmantojiet pārmaiņus.

Optimālai ilgdarbībai uzglabājiet akumulatorus temperatūras diapazonā no +10 °C līdz +20 °C ar uzlādes līmeni apm. 30%.

Lādētāja uzglabāšana

Izņemiet akumulatoru un atvienojiet kontaktdakšu.

Glabājiet lādētāju sausā, slēgtā telpā bez putekļiem. Pārlicinieties, vai ierīce ir aizsargāta pret neatļautu lietošanu (piem., bērniem).

14. Transportēšana

14.1 Zālesplāvēja nešana un nostiprināšana



Savainojumu risks!

Ievērojiet drošības norādījumus nodaļā „Jūsu drošībai” (⇒ 4.).



Pirms jebkādu darbu veikšanas zālesplāvējam izņemiet drošības kontaktdakšu (⇒ 9.1).

Transportēšanas laikā pret litija jonu akumulatoru jāizturas ar īpašu piesardzību (⇒ 4.2).

Ierīces nešana

- Paceliet zālesplāvēju tikai aiz transportēšanas rokturiem (1, 2). Vienmēr uzmaniet, lai plaušanas nazis atrastos pietiekamā attālumā no ķermeņa, jo īpaši no rokām un kājām.
- Nesiet zālesplāvēju, ar vienu roku turot to pie augšējā transportēšanas roktura (2) un ar otru roku pie apakšējā transportēšanas roktura (1).

vai

- Nesiet zālesplāvēju, ar vienu roku turot to pie augšējā transportēšanas roktura (2).

Ierīces nostiprināšana

- Nodrošiniet zālesplāvēju uz kravas platformas ar piemērotiem nostiprināšanas līdzekļiem.
- Troses vai siksnas piestipriniet pie balsta rokturiem (1, 2).

15. Nodiluma samazināšana un bojājumu novēršana

Lai novērstu VIKING ierīces bojājumus vai pārmērīgu nodilumu, lūdzu, noteikti ņemiet vērā tālāk minētos norādījumus.

1. Dilstošās daļas

Dažas VIKING ierīces sastāvdaļas dabīgi nodilst arī tad, ja ierīci izmanto paredzētajam mērķim, un atkarībā no lietošanas veida un ilguma tās ir savlaicīgi jānomaina.

Tiek pieskaitīti arī:

- nazis;
- zāles savācējgrozs;
- akumulators.

2. Lietošanas pamācībā minēto noteikumu ievērošana

VIKING ierīce jālieto, jāapkopj un jāuzglabā rūpīgi, kā tas aprakstīts šajā lietošanas pamācībā. Lietotājs ir atbildīgs par visiem bojājumiem, kuri radušies drošības, lietošanas un apkopes norādījumu neievērošanas dēļ.

Tas īpaši attiecas uz:

- nepareizu elektrisko savienojumu (spriegums);
- ar uzņēmumu VIKING nesaskaņotām izstrādājuma izmaiņām;
- tādu instrumentu vai piederumu izmantošanu, kuru lietošana ierīcei nav atļauta, nav piemērota vai kuru kvalitāte ir zema;
- produkta lietošanu neatbilstīgi mērķim;
- produkta izmantošanu sporta pasākumos vai sacensībās;

- zaudējumiem, kas radušies, turpinot izmantot izstrādājumu ar bojātām sastāvdaļām.

3. Apkopes darbi

Visi nodaļā „Apkope” minētie darbi ir jāveic regulāri.

Ja šos apkopes darbus lietotājs nevar veikt pats, tie jāuztic specializētam izplatītājam.

Uzņēmums VIKING iesaka apkopes darbus un remontu uzticēt tikai VIKING specializētajam izplatītājam.

VIKING specializētie tirgotāji tiek regulāri apmācīti, un to rīcībā tiek nodota tehniskā informācija.

Ja ir nokavēts šo darbu veikšanas termiņš, var rasties bojājumi, par kuriem ir atbildīgs lietotājs.

Tie ir, piemēram:

- bojājumi motorā, kas radušies nepietiekami iztīrīta dzesēšanas gaisa kanāla (ventilācijas atveres) dēļ;
- korozija un citi bojājumi, kas radušies nepareizas glabāšanas dēļ;
- ierīces bojājumi, kas radušies nekvalitatīvu rezerves daļu dēļ;
- bojājumi, kas radušies savlaicīgi neveiktas vai nepietiekami veiktas apkopes dēļ, vai bojājumi, kas radušies tādēļ, ka apkopes vai remonta darbi nav veikti specializēto izplatītāju darbnīcās.

16. Vides aizsardzība



Nogriezto zāli neizmetiet, bet gan izmantojiet kompostam.

Iepakojums, ierīce un piederumi ir izgatavoti no pārstrādājamiem materiāliem un atbilstoši jānodod utilizēšanai.

Materiālu atkritumu šķirošana un videi draudzīga utilizācija veicina izejvielu atkārtotu izmantošanu. Tāpēc parastā lietošanas perioda beigās ierīce jānogādā otrreizējo izejvielu savākšanas punktā. Veicot utilizāciju, īpaši ievērojiet nodaļā „Utilizācija” (⇒ 4.8) minētos norādījumus.

Vērsieties tuvākajā atkritumu otrreizējās pārstrādes centrā vai pie sava specializētā izplatītāja, lai uzzinātu, kā pareizi veikt atkritumu vielu utilizāciju.



Li-Ion

Atkritumvielas, piem., akumulators vienmēr jāutilizē atbilstīgi noteikumiem. Ņemiet vērā vietējās prasības. Neutilizējiet akumulatorus kopā

ar sadzīves atkritumiem, nododiet to specializētajam izplatītājam vai kaitīgo vielu savākšanas punktā.

Vērsieties tuvākajā atkritumu otrreizējās pārstrādes centrā vai pie sava specializētā izplatītāja, lai uzzinātu, kā pareizi utilizēt atkritumvielas. VIKING iesaka VIKING specializēto izplatītāju.

16.1 Aņņemšanās pieņemt atpakaļ

Mēs apstiprinām, ka mūsu ierīces, uz kurām ir vides aizsardzības simbols, pēc to ekspluatācijas beigām pieņemsim atpakaļ mēs vai trešās puses mūsu uzdevumā, lai ierīces/daļas tiktu nodotas atkārtotai pārstrādei vai pareizai vielu atkārtotai pārstrādei.

17. Parastās rezerves daļas

Pļaušanas nazis

6320 702 0130

Naža stiprinājuma skrūve

6310 710 2800

„STIHL” akumulators

Informāciju pasūtīšanai varat saņemt pie VIKING specializētā izplatītāja.



Pļaušanas asmens stiprinājuma elementi (piemēram, naža stiprinājuma skrūve) jānomaina, ja tiek mainīts pļaušanas nazis vai veikta naža montāža. Rezerves daļas var iegādāties pie VIKING specializētā tirgotāja.

18. Ražotāja CE atbilstības deklarācija

Mēs,

VIKING GmbH
Hans Peter Stihl-Straße 5
A 6336 Langkampfen/Kufstein,

paziņojam, ka

zālesplāvējs, vadāms ar rokām un darbināms no akumulatora (MA)

Ražotāja nosaukums:

VIKING

Tipa:

MA 339.0
MA 339.0 C

Sērijas numurs:

6320

un

lādētājs

Ražotāja nosaukums:

„STIHL”

Tipa:

AL 100
AL 300
AL 500

Sērijas numurs:

4850

atbilst šādām EK direktīvām:
2000/14/EC, 2002/96/EC, 2004/108/EC,
2006/42/EC, 2006/66/EC, 2011/65/EC.

Ražojumi izstrādāti un izgatavoti saskaņā ar šādiem standartiem:
EN 60335-1, EN 60335-2-29,
EN 60335-2-77.

Izmantotā atbilstības novērtēšanas procedūra:
VIII pielikums (2000/14/EC).

Pilnvarotās iestādes nosaukums un adrese:

TÜV Rheinland LGA Products GmbH
Tillystraße 2
D-90431 Nürnberg.

Tehniskās dokumentācijas sagatavošana un uzglabāšana:
Johans Vaiglhofer (Johann Weiglhofer)
VIKING GmbH

Ražošanas gads un sērijas numurs ir norādīts uz ierīces datu plāksnītes.

Izmērītais trokšņu jaudas līmenis:
89,1 dB (A)

Garantētais trokšņu jaudas līmenis:
90 dB (A)

Langkampfene,
2015-01-02 (GGGG-MM-DD)

VIKING GmbH

Weiglhofer

19. Tehniskie parametri

Akumulators

Tips: litija jonu
Ierīci var darbināt ar „AP” tipa „STIHL” akumulatoriem.
Ierīces darbības laiks ir atkarīgs no akumulatora jaudas (piem., „AP” 160 tipam 160 Wh (vatstundas)).

Lādētājs AL 100 / lādētājs AL 300 / lādētājs AL 500:

Tīkla spriegums: 220–240 V
Frekvence: 50 Hz
Izolācijas klase: II
Izolācijas veids: IP20
Pieļaujamais uzlādes strāvas temperatūras diapazons: no +5 °C līdz +40 °C

Lādētājs AL 100

Nominālais strāvas stiprums: 0,6 A
Patērējamā jauda: 75 W
Uzlādes strāva: 1,6 A
Svars: 0,8 kg
Lādēšanas ilgums AP 115:
- līdz 80 % no jaudas: 110 min
- līdz 100 % no jaudas: 140 min
Lādēšanas ilgums AP 120:

Lādētājs AL 100

- līdz 80 % no jaudas: 120 min
- līdz 100 % no jaudas: 140 min
Lādēšanas ilgums AP 160:
- līdz 80 % no jaudas: 150 min
- līdz 100 % no jaudas: 165 min

Lādētājs AL 300

Nominālais strāvas stiprums: 2 A
Patērējamā jauda: 320 W
Uzlādes strāva: 6,5 A
Svars: 1,2 kg

Lādēšanas ilgums AP 115:
- līdz 80 % no jaudas: 25 min
- līdz 100 % no jaudas: 55 min
Lādēšanas ilgums AP 120:
- līdz 80 % no jaudas: 30 min
- līdz 100 % no jaudas: 60 min
Lādēšanas ilgums AP 160:
- līdz 80 % no jaudas: 35 min
- līdz 100 % no jaudas: 60 min

Lādētājs AL 500

Nominālais strāvas stiprums: 2,6 A
Patērējamā jauda: 570 W
Uzlādes strāva: 12 A
Svars: 1,2 kg

Lādētājs AL 500

Lādēšanas ilgums AP 115:
- līdz 80 % no jaudas: 20 min
- līdz 100 % no jaudas: 25 min
Lādēšanas ilgums AP 120:
- līdz 80 % no jaudas: 30 min
- līdz 100 % no jaudas: 60 min
Lādēšanas ilgums AP 160:
- līdz 80 % no jaudas: 35 min
- līdz 100 % no jaudas: 60 min

MA 339.0 / MA 339.0C

Sērijas numurs: 6320
Motors, modelis: elektromotors
Ražotājs: „Domel”
Veids: EC-Motors
Spriegums: 36 V
Patērējamā jauda: 600 W
Izolācijas klase: III
Izolācijas veids: IPX 0*
Griezējmehānisms: Naža turētājs
Pļaušanas platums: 37 cm
Pļaušanas mehānisma apgriezienu skaits: 3100 apgr./min
Naža turētāja piedziņa: pastāvīga
Naža stiprinājuma skrūves pievilksanas moments: 10–15 Nm
Priekšējo riteņu diametrs: 150 mm

MA 339.0 / MA 339.0C

Aizmugures riteņu diametrs:	180 mm
Zāles savācējgrozs:	40 l
Pļaušanas augstums:	30–70 mm
Pļaušanas augstums (tikai Lielbritānijā):	20–70 mm
Saskaņā ar Direktīvu 2000/14/EC:	
garantētais trokšņu jaudas līmenis L_{WAAd}	90 dB(A)
Saskaņā ar Direktīvu 2006/42/EC:	
trokšņu spiediena līmenis darba vietā	
L_{pA} :	77 dB(A)
Nobīde K_{pA} :	1 dB(A)

* Izolācijas veids IPX 1 tiek sasniegts izmantojot piemērotus piederumus.

MA 339.0

Norādītā vibrāciju vērtība saskaņā ar EN 12096:	
Izmērītā vērtība a_{hw} :	0,63 m/sec ²
Nobīde K_{hw} :	0,32 m/sec ²
Mērījums atbilstoši EN 20643	
G/PI/A:	122/42/107 cm
Svars (bez akumulatora):	12 kg

MA 339.0 C

Norādītā vibrāciju vērtība saskaņā ar EN 12096:	
Izmērītā vērtība a_{hw} :	1,02 m/sec ²
Nobīde K_{hw} :	0,51 m/sec ²
Mērījums atbilstoši EN 20643	
G/PI/A:	128/42/107 cm
Svars (bez akumulatora):	13 kg

„STIHL” akumulatoru transportēšana

„STIHL” akumulatori atbilst ANO rokasgrāmatā ST/SG/AC.10/11/Rev.5 III daļā, 38.3 apakšsadaļā minētajiem nosacījumiem.

Lietotāji var vest „STIHL” akumulatorus ar sabiedrisko transportu līdz ierīces lietošanas vietai bez papildu stiprinājumiem.

Izmantojot gaida vai jūras transportu, jāievēro attiecīgo valstu priekšraksti.

Vairāk informācijas par transportēšanas norādēm skatiet: www.stihl.com/safety-data-sheets.

REACH

Ar REACH apzīmē Regulu par ķīmikāliju reģistrēšanu, vērtēšanu, licencēšanu un ierobežošanu. Informāciju par „REACH” regulas (EK) Nr. 1907/2006 nosacījumiem skatiet www.stihl.com/reach.

20. Darbības traucējummeklēšana

✘ Ja nepieciešams, vērsieties pie specializēta izplatītāja; uzņēmums VIKING iesaka izmantot VIKING specializēto izplatītāju.

Traucējums:

motors nesāk darboties.

Iespējamais iemesls:

- akumulators nav pilnībā uzlādēts (akumulatora LED indikators mirgo zaļā krāsā);
- akumulators nav pareizi ievietots;
- drošības kontaktdakšas nav ievietota;
- nav nospiesta iedarbināšanas poga;
- motors ir pārslogots pārāk lielas vai slapjas zāles pļaušanas rezultātā;

- motora aizsardzība aktivizēta;
- akumulators ir par aukstu/siltu (akumulatora LED indikators izgaismojas sarkanā krāsā);
- zālesplāvējs ir par siltu (trīs akumulatora LED indikatori izgaismojas sarkanā krāsā);
- ierīcē un/vai akumulatorā ir mitrums;
- zālesplāvēja korpuss ir aizsērējis;
- bojāts drošības kontaktdakšas drošinātājs;
- ierīce ir bojāta (trīs akumulatora LED indikatori mirgo sarkanā krāsā).

Risinājums:

- akumulatora uzlādēšana (⇒ 8.4);
- ievietojiet akumulatoru akumulatora nodalījumā (⇒ 8.3);
- ievietojiet drošības kontaktdakšu (⇒ 9.1);
- nospiediet iedarbināšanas pogu (⇒ 12.2);
- nemēģiniet iedarbināt motoru garā zālē; pielāgojiet pļaušanas augstumu (⇒ 9.6);
- ļaujiet ierīcei atdzist (⇒ 10.5);
- ļaujiet akumulatoram uzsilt vai atdzist (⇒ 8.4);
- izņemiet akumulatoru no akumulatora nodalījuma un nosusiniet; akumulatora nodalījumu iztīriet vai izžāvējiet (⇒ 8.3);
- iztīriet plāvēja korpusu (⇒ 13.2);
- nomainiet drošības kontaktdakšu (✘).

Traucējums:

elektromotors izmantošanas laikā izslēdzas.

Iespējamais iemesls:

- akumulators vai ierīces elektronika ir par siltu;
- elektriski traucējumi;
- akumulators nav pilnībā uzlādēts;
- drošības kontaktdakša nav pareizi ievietota;

- ierīce ir pārslogota pārāk lielas vai slapjas zāles pļaušanas rezultātā;
- zālesplāvējs ir bojāts.

Risinājums:

- izņemiet akumulatoru no akumulatora nodalījuma; akumulatoram un zālesplāvējam ļaujiet atdzist (⇒ 8.3);
- izņemiet akumulatoru no akumulatora nodalījuma un ievietojiet vēlreiz (⇒ 8.3);
- uzlādējiet akumulatoru (⇒ 8.4);
- ievietojiet drošības kontaktdakšu (⇒ 9.1);
- pielāgojiet pļaušanas augstumu un kustības ātrumu konkrētās vietas apstākļiem (⇒ 9.6);
- labojiet zālesplāvēju (✖).

Traulējums:

darbības laikā rodas spēcīga vibrācija.

Iespējamais cēlonis:

- naža stiprinājuma skrūve ir vaļīga;
- nazis nav līdzsvarots.

Problēmas novēršana:

- pievelciet naža stiprinājuma skrūvi (⇒ 13.7);
- uzasiniet (nolīdzsvarojiet) vai nomainiet nazi (⇒ 13.8).

Traulējums:

nelīdzens plāvums, zālājs dzeltē.

Iespējamais cēlonis:

- pļaušanas nazis ir neass vai nodilis;
- plāvēja pārvietošanas ātrums ir pārāk liels attiecīgajam pļaušanas augstumam.

Problēmas novēršana:

- uzasiniet vai nomainiet pļaušanas nazi (⇒ 13.8);

- samaziniet ierīces pārvietošanas ātrumu un/vai izvēlieties pareizo pļaušanas augstumu (⇒ 9.6).

Traulējums:

apgrūtināta iedarbināšana vai nepietiekama elektromotora jauda.

Iespējamais iemesls:

- akumulators izlādējies;
- pārāk garas vai slapjas zāles pļaušana;
- zālesplāvēja korpuss ir aizsērējis;
- pļaušanas nazis kļuvis neass vai ir nodilis.

Risinājums:

- uzlādējiet akumulatoru (⇒ 8.4);
- pielāgojiet pļaušanas augstumu un kustības ātrumu konkrētās vietas apstākļiem (⇒ 9.6);
- iztīriet plāvēja korpusu (⇒ 13.2);
- uzasiniet vai nomainiet pļaušanas nazi (⇒ 13.8).

Traulējums:

aizsprostojies izmešanas kanāls.

Iespējamais cēlonis:

- nodilis pļaušanas nazis;
- pārāk garas vai slapjas zāles pļaušana.

Problēmas novēršana:

- nomainiet pļaušanas nazi (⇒ 13.7);
- pielāgojiet pļaušanas augstumu un kustības ātrumu konkrētās vietas apstākļiem (⇒ 9.6).

Traulējums:

pārāk īss darbības laiks.

Iespējamais iemesls:

- akumulators nav pilnībā uzlādēts;
- pārāk garas vai slapjas zāles pļaušana;
- zālesplāvēja korpuss ir aizsērējis;
- pļaušanas nazis kļuvis neass vai ir nodilis;

- akumulatora darbmūžs ir sasniegts vai pārsniegts.

Risinājums:

- uzlādējiet akumulatoru (⇒ 8.4);
- pielāgojiet pļaušanas augstumu un kustības ātrumu konkrētās vietas apstākļiem (⇒ 9.6);
- iztīriet plāvēja korpusu (⇒ 13.2);
- uzasiniet vai nomainiet pļaušanas nazi (⇒ 13.8);
- pārbaudiet vai nomainiet akumulatoru (✖).

Traulējums:

akumulators netiek uzlādēts, lai gan LED indikators izgaismojas zaļš.

Iespējamais iemesls:

- akumulators ir par aukstu/siltu (akumulatora LED indikators izgaismojas sarkanā krāsā).

Risinājums:

- ļaujiet akumulatoram uzsilt vai atdzist (⇒ 8.4); izmantojiet lādētāju tikai slēgtās un sausās telpās, temperatūras diapazonā no +5 °C līdz +40 °C.

Traulējums:

akumulators netiek uzlādēts, LED indikators nedeg.

Iespējamais iemesls:

- starp akumulatoru un lādētāju nav elektriska kontakta;
- lādētāja strāvas padeve bojāta.

Risinājums:

- izņemiet akumulatoru no akumulatora nodalījuma un ievietojiet vēlreiz (⇒ 8.3);
- lādētāja pieslēdziet elektrotīklam (⇒ 8.2);
- pārbaudiet strāvas padevi;
- pārbaudiet vai nomainiet lādētāju (✖).

Traulcējums:

lādētāja LED indikators mirgo sarkanā krāsā.

Iespējamaais iemesls:

- starp akumulatoru un lādētāju nav elektriska kontakta;
- akumulators bojāts (4 akumulatora LED indikatori apm. 5 sekundes mirgo sarkanā krāsā);
- lādētājs bojāts.

Risinājums:

- izņemiet akumulatoru no akumulatora nodalījuma un ievietojiet vēlreiz (⇒ 8.3);
- pārbaudiet vai nomainiet akumulatoru (✖);
- pārbaudiet vai nomainiet lādētāju (✖).

21. Apkopes grafiks

21.1 Nodošanas apstiprinājums

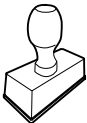
Modelis: _____
Sērijas numurs: <input type="text"/> <input type="text"/> <input type="text"/> <input type="text"/> <input type="text"/> <input type="text"/> <input type="text"/> <input type="text"/> <input type="text"/>
Datums: <input type="text"/> <input type="text"/> <input type="text"/> <input type="text"/> <input type="text"/> <input type="text"/>

Nākamā apkope
Datums: <input type="text"/> <input type="text"/> <input type="text"/> <input type="text"/> <input type="text"/> <input type="text"/>

21.2 Apkopes apstiprinājums



Veicot apkopes darbus, nododiet šo lietošanas pamācību VIKING specializētajam izplatītājam.

Viņš iepriekš nodrukātajos laukos apstiprina apkopes darbu veikšanu.

 Apkopes veikšanas datums

 Nākamās apkopes datums

Gerbiamieji pirkėjai,

dėkojame, kad pasirinkote kokybišką VIKING bendrovės gaminį.

Šis įrenginys pagamintas taikant naujausius gamybos metodus ir įvairiapusiškas kokybės užtikrinimo priemones, nes savo tikslą pasieksime tik tada, kai jūs būsite patenkinti įsigytu gaminiu.

Kilus klausimams dėl įrenginio, kreipkitės į pardavėją arba tiesiogiai į mūsų bendrovę.

Malonaus darbo su šiuo VIKING įrenginiu Jums linki



Dr. Peter Pretzsch

Direktorius

1. Turinys

Apie šią naudojimo instrukciją	414
Bendroji informacija	414
Variantai atskiroms šalims	414
Paaiškinimai, kaip skaityti naudojimo instrukciją	414
Įrenginio aprašymas	415
Jūsų saugumui	415
Bendroji informacija	415
Akumuliatorius	416
Įkroviklis	416
Gabenimas	417
Paruošiamosios priemonės	417
Darbas su vejapjove	418
Techninė priežiūra, valymas, remontas ir laikymas	419
Utilizavimas	420
Simbolių aprašymas	420
Komplektas	420
Įrenginio paruošimas eksploatacijai	421
Bendroji informacija	421
Vienoje pusėje tvirtinamos valdymo rankenos montavimas (MA 339 C)	421
Abiejose pusėse tvirtinamos valdymo rankenos montavimas (MA 339)	421
Žolės surinkimo dėžės surinkimas	421
Akumuliatorius ir įkroviklis	422
Bendroji informacija	422
Įkroviklio prijungimas prie elektros	422
Akumuliatoriaus išėmimas / įdėjimas	422
Akumuliatoriaus įkrovimas	422
Šviesos diodų indikatorius akumuliatoriuje	422
Šviesos diodų indikatorius įkroviklyje	423
Valdymo elementai	423
Apsauginis kištukas	423
Akumuliatoriaus dėklas	423
Vienoje pusėje tvirtinama valdymo rankena (MA 339 C)	424
Abiejose pusėse tvirtinama valdymo rankena (MA 339)	424
Žolės surinkimo dėžė	424
Centrinis pjovimo aukščio reguliavimas	425
Darbo nuorodos	425
Bendroji informacija	425
Pjovimas nuokalnėse	425
Tinkama elektros variklio apkrova	425
Užsiblokavus pjovimo peiliui	425
Terminė elektros variklio apsauga nuo perkrovos	425
Saugos įtaisai	426
Apsauginis kištukas	426
Valdymas abiem rankomis	426
Variklio stabdys	426
Įrenginio naudojimo pradžia	426
Paruošiamosios priemonės	426
Vejapjovės įjungimas	426
Vejapjovės išjungimas	426
Žolės pripildymo matuoklis	426
Žolės surinkimo dėžės ištuštinimas	426
Techninė priežiūra	426
Bendroji informacija	426
Įrenginio valymas	426
Elektros variklis ir ratai	427
Akumuliatorius	427
Įkroviklis	427
Pjovimo peilių techninė priežiūra	427

Pjovimo peilio išmontavimas ir įmontavimas	428
Pjovimo peilio galandimas	428
Laikymas (žiemos pertrauka)	428
Gabenimas	429
Vejapjovės nešimas ir tvirtinimas	429
Dėvėjimosi mažinimas ir priemonės, padedančios išvengti gedimų	429
Aplinkos apsauga	430
Įsipareigojimas priimti daiktą atgal	430
Įprastos atsarginės dalys	430
Gamintojo CE atitikties deklaracija	430
Techniniai duomenys	431
Gedimų paieška	432
Techninės priežiūros planas	434
Perdavimo patvirtinimas	434
Techninės priežiūros patvirtinimas	434

2. Apie šią naudojimo instrukciją

2.1 Bendroji informacija

Ši naudojimo instrukcija yra gamintojo **originali naudojimo instrukcija** pagal EB direktyvą 2006/42/EC.

VIKING nuolat tobulina savo gaminiu, todėl pasilieka teise keisti įrenginio konstrukciją arba techninius ypatumus. Todėl pretenzijos dėl šiam leidinyje pateiktų duomenų ir paveikslėlių nepriimamos.

2.2 Variantai atskiroms šalims

Skirtingoms šalims VIKING tiekia įkroviklius su nevienodais kištukais ir jungikliais.

Paveikslėliuose pavaizduoti įkrovikliai su europiniais kištukais. Prietaisai, kurių kištukai yra kitokios konstrukcijos, prie tinklo prijungiami įprasta tvarka.

2.3 Paaiškinimai, kaip skaityti naudojimo instrukciją

Paveikslėliai ir tekstais apibūdinami tam tikri veiksmai.

Visi vaizdiniai simboliai, pritvirtinti prie įrenginio, aiškinami šioje naudojimo instrukcijoje.

Žiūrėjimo kryptis:

Žiūrėjimo kryptis naudojimo instrukcijoje žymima simboliais „**! kairę**“ ir „**! dešinę**“: naudotojas stovi už įrenginio ir žiūri į priekį važiavimo kryptimi.

Skyrių nuorodos:

Į atitinkamus skyrius ir poskyrius su kitais paaiškinimais pateikiama nuoroda su rodykle. Šiame pavyzdyje pavaizduota nuoroda į skyrių: (⇒ 2.1)

Teksto pastraipų žymėjimas:

aprašyti nurodymai gali būti pažymėti, kaip nurodyta tolesniuose pavyzdžiuose.

Naudojimo veiksmai, kai reikalinga naudotojo pagalba:

- atsuktuvu atsukite varžtą (1), suaktyvinkite svirtį (2)...

Bendrieji išvardijimai:

- gaminio naudojimas sporto renginiuose arba varžybose.

Tekstai, kuriuose pateikta papildoma svarbi informacija:

teksto pastraipos, turinčios papildomą reikšmę, kad būtų lengviau pastebimos, naudojimo instrukcijoje pažymėtos toliau nurodytais simboliais.



Pavojus!

Nelaimingų atsitikimų ir sunkaus asmenų sužalojimo pavojus. Būtina atitinkamai elgtis arba nesiimti atitinkamų darbų.



Įspėjimas!

Pavojus susižeisti asmenims. Atitinkamai elgiantis išvengiama galimų arba numanomų sužalojimų.



Atsargiai!

Atitinkamai elgiantis galima išvengti lengvų sužalojimų ir materialinės žalos.



Nuoroda

Informacija, skirta tam, kad galėtumėte geriau naudotis įrenginiu ir išvengtumėte galimų klaidų jį valdydami.

Tekstai su nuoroda į paveikslėlį:

paveikslėlius, aiškinančius, kaip naudotis įrenginiu, rasite naudojimo instrukcijos pradžioje.

Šis fotoaparato simbolis žymi su aprašomu tekstu susijusį paveikslėlį, esantį atitinkamame naudojimo instrukcijos puslapyje.



3. Įrenginio aprašymas



- 1 Valdymo rankenos viršutinė dalis
- 2 Valdymo rankenos apatinė dalis
- 3 Korpusas
- 4 Variklio gaubtas
- 5 Galinis ratas
- 6 Priekinis ratas
- 7 Žolės surinkimo dėžė
- 8 Viršutinė gabenimo rankena
- 9 Apatinė gabenimo rankena
- 10 Žolės išmetimo įrenginio dangtis
- 11 Pasukama rankena
- 12 Greitojo įtempimo įtaisas
- 13 Greitojo įtempimo įtaisas
- 14 Variklio išjungimo rankena
- 15 Aukščio reguliavimo svirtis
- 16 Paleidimo mygtukas
- 17 Specifikacijų lentelė
- 18 Dangtis
- 19 Apsauginis kištukas
- 20 Akumulatorius
- 21 Įkroviklis

4. Jūsų saugumui

4.1 Bendroji informacija



Dirbdami su vežapjove būtinai laikykitės instrukcijų, kuriose nurodyta, kaip išvengti nelaimingų atsitikimų.



Prieš pirmą kartą pradėdami naudoti, atidžiai perskaitykite visą naudojimo instrukciją ir ją išsaugokite ateičiai.

Susipažinkite su valdymo dalimis ir įrenginio naudojimo taisyklėmis.

Prieš pirmą kartą pradėdami dirbti su įrenginiu, pasitarkite su pardavėju arba specialistu, kaip įrenginiu saugiai naudotis.

Išgėrus alkoholio, vaistų, kurie daro įtaką reakcijai, arba vartojus narkotikų dirbti su vežapjove draudžiama.

Jokiu būdu nepjunkite žolės, jei arti yra žmonių (ypač vaikų) arba gyvūnų.

Atminkite, kad įrenginio naudotojas atsako už žalą, padarytą kitiems asmenims arba jų nuosavybei.

Šį įrenginį galima duoti (paskolinti) tik tiems asmenims, kurie yra gerai susipažinę su įrenginio konstrukcija ir jo naudojimu. Nepamirškite jiems perduoti naudojimo instrukcijos.

Dėmesio! Nelaimingų atsitikimų pavojus!

Vežapjovė skirta naudoti asmeniniais tikslais ir tik vejai pjauti, kitiems darbams jos naudoti negalima, nes tai gali būti pavojinga ar tapti įrenginio gedimo priežastimi.

Kad naudotojas nesusižalotų, vežapjovę draudžiama naudoti, pavyzdžiui, šiems darbams (išvardyta ne viskas):

- krūmams ir gyvatvorėms karpyti,
- augalams šiltnamiuose karpyti,
- augalams, augantiems ant stogo ar balkone, prižiūrėti,
- keliams valyti (nusiurbti, nupūsti, sniegui valyti),

- mažoms medžių atpjovoms ir nupjautai gyvatvorėi smulkinti,
- žemės paviršiaus nelygumams, pvz., kurmiarausiams, išlyginti,
- nupjautai žolei transportuoti ne žolės surinkimo dėžėje.

Dėmesio! Nelaimingų atsitikimų pavojus!

Leidžiama naudoti tik tokią papildomą įrangą, kurią pristatė arba leido naudoti bendrovė VIKING. Taip pat neatlikite jokių įrenginio pakeitimų.

Naudojant viešosiose vietose, parkuose, sporto aikštynuose, gatvėse ir žemės bei miškų ūkyje, būtina elgtis itin atsargiai.



Dėmesio! Pavojinga sveikatai dėl vibracijos!

Per didelė apkrova dėl vibracijos gali pažeisti kraujo cirkuliaciją arba nervų sistemą, ypač žmonėms, kenčiantiems nuo kraujo cirkuliacijos ligų. Kreipkitės į gydytoją, jei pasireikštų vibracinės apkrovos sukelti simptomai. Šių simptomų, dažniausiai juntamų pirštuose, rankose arba rankų sąnariuose, pavyzdžiai (išvardyta ne viskas):

- jautrumo sumažėjimas,
- skausmai,
- raumenų silpnumas,
- odos spalvos pasikeitimas,
- nemalonus jausmas tarsi po odą bėgiotų skruzdėlės (formikacija).

Šis įrenginys nėra skirtas naudoti nepatyrusiems asmenims, vaikams arba asmenims, kurių fiziniai, jutiminiai arba psichiniai gebėjimai yra riboti, jeigu jų neprižiūri už jų saugą atsakingas asmuo.

Įrenginiu niekada neleiskite naudotis vaikams arba jaunuoliams iki 16 metų. Mažiausiąjį įrenginio naudotojo amžių gali reglamentuoti vietoje, kurioje įrenginys naudojamas, galiojančios taisyklės.

Neatlikite jokių įrenginio pakeitimų, dėl kurių padidėtų spinduliuojamasis triukšmas.



Pavojus gyvybei dėl uždusimo!

Pavojus uždusti vaikams, žaidžiantiems su pakuoti skirtomis medžiagomis. Pakavimui skirtas medžiagas būtina saugokite nuo vaikų.

4.2 Akumulatorius

Naudokite tik originalius STIHL akumulatorius.

STIHL akumuliatorių naudokite tik su STIHL arba VIKING prietaisais ir įkraukite su STIHL įkrovikliais.

Niekada akumulatoriaus neatidarinkite.

Saugokite, kad akumulatorius nenukristų.

Nenaudokite pažeisto arba deformuoto akumulatoriaus.

Akumuliatorių laikykite vaikams nepasiekiamoje vietoje.



Akumuliatorių laikykite tik nuo -10 °C iki maks. +50 °C temperatūrų srityje.



Saugokite akumuliatorių nuo tiesioginių saulės spindulių, karščio ir ugnies – niekada nemeskite į ugnį. **Sprogimo pavojus!**

pavojus!



Saugokite akumuliatorių nuo lietaus – nemerkite jo į skysčius.

Saugokite akumuliatorių nuo mikrobangų ir didelio slėgio.

Akumulatoriaus kontaktų niekada nejunkite prie metalinių daiktų (nesujunkite trumpai). Dėl trumpojo jungimo akumulatorius gali būti pažeistas.

Nenaudojamą akumuliatorių laikykite toliau nuo metalinių daiktų (pvz., vinių, monetų, papuošalų). Nenaudokite metalinių gabenimo rezervuarų.

Sprogimo ir gaisro pavojus!

Netinkamai naudojant, iš akumulatoriaus gali išbėgti elektrolitas. Saugokitės sąlyčio! Po atsitiktinio sąlyčio nuplaukite vandeniu. Elektrolitui patekus į akis, taip pat kreipkitės į gydytoją. Dėl išbėgusio akumulatoriaus elektrolito gali būti dirginama oda, galima nudegti ir nusidenginti cheminėmis medžiagomis.

Nekiškite jokių daiktų į akumulatoriaus ventiliacines ertmes.



Celių skaičius ir talpa atitinka celių gamintojo specifikaciją.

Papildomi saugos nurodymai, žr. www.stihl.com/safety-data-sheets

4.3 Įkroviklis

Atkreipkite dėmesį į STIHL įkroviklio instrukciją ir saugokite ją saugioje vietoje.

Naudokite tik originalius STIHL įkroviklius.

Nenaudokite pažeisto įkroviklio.

Naudokite įkroviklį tik geometriškai tinkantiems, AP tipo STIHL akumulatoriams krauti, kurių talpa yra ne didesnė nei 10 Ah, o įtampa – ne aukštesnė nei 42 V.

Neįkraukite pažeistų arba deformuotų akumuliatorių.

Tinklo įtampa ir dažnis turi atitikti specifikacijų lentelėje įkroviklio apačioje arba skyriuje „Techniniai duomenys“ pateiktus duomenis (⇒ 19.).

Neatidarinkite įkroviklio.

Po naudojimo ištraukite tinklo kištuką ir laikykite įkroviklį vaikams nepasiekiamoje vietoje.



Saugokite įkroviklį nuo drėgmės.



Naudokite ir laikykite įkroviklį tik uždaroje bei sausose patalpose.

Įkroviklį eksploatuokite tik nuo -5 °C iki maks. +40 °C temperatūrų srityje.

Įkroviklio neuždenkite, kad jis galėtų nekliudomai atvėsti.

Įkroviklio ventiliacinius plyšius neikiškite jokių daiktų. **Elektros smūgio ir trumpojo jungimo pavojus!**

Įkroviklio kontaktų niekada nejunkite prie metalinių daiktų (pvz., vinių, monetų, papuošalų) (nesujunkite trumpai).

Trumpojo jungimo pavojus!

Niekada neekspluatuokite įkroviklio ant labai degaus pagrindo (pvz., popieriaus, tekstilės) arba labai degioje aplinkoje.

Gaisro pavojus!

Niekada neekspluatuokite įkroviklio potencialiai sprogioje aplinkoje, taigi, aplinkoje, kurioje yra degių skysčių (garų),

dujų arba dulkių. Įkrovikliai gali sukelti kibirkštis, galinčias uždegti dulkes arba garus. **Sprogimo ir gaisro pavojus!**

Įkroviklyje susidarius dūmams arba pasirodžius liepsnai, nedelsdami ištraukite tinklo kištuką.



Dėmesio! Elektros smūgio

pavojus! Elektros saugai ypač yra svarbūs tinklo kištukas ir prijungimo laidas. Norint išvengti

elektros smūgio, įkroviklio negalima pradėti eksploatuoti su pažeistu prijungimo laidu. Todėl reguliariai tikrinkite, ar ant prijungimo laidų nėra pažeidimo ir senėjimo (trapumo) požymių.

Įkroviklį junkite tik į pagal reikalavimus įrengtą lizdą. Elektros srovės tiekimo linija turi būti apsaugota automatiiniu jungikliu su ne didesne nei 30 mA išjungimo srove.

Neremontuokite įkroviklio, ypač prijungimo kabelio ir tinklo kištuko. Pažeistą prijungimo laidą paveskite pakeisti elektros specialistui.

Atskirdami įkroviklį nuo elektros srovės tinklo, visada traukite už tinklo kištuko, o ne už prijungimo laido.

Prijungimo laidą nutieskite ir pažymėkite taip, kad nebūtų galima jo pažeisti ir niekam negalėtų kilti pavojaus. Saugokite nuo pavojaus suklupti.

Nenaudokite prijungimo laido ne pagal paskirtį, pavyzdžiui, norėdami juo nešti arba pakabinti įkroviklį.

4.4 Gabenimas



Dirbkite tik su pirštinėmis, kad nesusižalotumėte į aštriabriaunes įrenginio dalis.



Prieš gabendami išjunkite įrenginį, palaukite, kol peilis visiškai sustos, ir ištraukite apsauginį kištuką.

Keldami įrenginį, atkreipkite dėmesį į skyriuje „Gabenimas“ pateiktus duomenis (⇒ 14.).

Atkreipkite dėmesį į įrenginio svorį ir, jei reikia, naudokite tinkamą pagalbinę krovimo įrangą (krovimo rampas, keliamuosius įtaisus).

Keldami ir nešdami stenkitės nesiliesti prie pjovimo peilio.

Į kitą vietą įrenginį galima gabenti tik atvėsus varikliui.

Įrenginį ir kartu gabenamas įrenginio dalis (pvz., žolės surinkimo dėžę) ant krovimo paviršiaus pritvirtinkite tinkamų matmenų tvirtinimo priemonėmis (diržais, lynais ir t. t.).

Gabendami įrenginį, laikykitės nacionalinių įstatymų, ypač susijusių su krovinio saugumu ir daiktų gabenimu ant krovimo platformų.

Nepalikite akumulatoriaus gulėti automobilyje ir visada saugokite akumuliatorių nuo tiesioginių saulės spindulių.

Gabenant ličio jonų akumuliatorius, su jais reikia elgtis itin atsargiai. Ypač įsitinkite, ar akumulatoriai gabunami apsaugoti nuo trumpojo jungimo. Todėl saugokite originalią kartoninę akumulatoriaus pakuotę ir gabenkite STIHL akumuliatorius arba nepažeistoje originalioje pakuotėje, arba vežapjovėje.

4.5 Paruošiamosios priemonės

Įrenginiu draudžiama naudotis asmenims, nesusipažinusiems su naudojimo instrukcija.

Laikykitės vietos taisyklių dėl variklinių sodo įrenginių naudojimo trukmės.



Pjaudami visada avėkite tvirtus batus ir mūvėkite ilgas kelnes.

Nepjaukite basomis ar apsiavę lengvais sandalais.

Nuodugniai patikrinkite teritoriją, kurioje bus naudojamas įrenginys, išrinkite visus didelius akmenis, šakas, vielas, kaulus ir kitus svetimkūnius, kuriuos įrenginys galėtų išsviesti į orą.

Prieš naudojant įrenginį visada reikia apžiūrėti ir patikrinti, ar pjovimo įranga, tvirtinimo varžtai ir visas pjovimo blokas yra nepriekaištingos būklės, ypač, ar jis gerai pritvirtintas, nepažeistas ir nesusidėvėjęs (⇒ 13.6).

Prieš naudodami įrenginį, pakeiskite sudilusias ar pažeistas dalis. Ant įrenginio esančias neįskaitomas arba pažeistas nuorodas apie pavojus ir įspėjamąsias nuorodas pakeiskite. Atsarginių lipdukų įsigysite iš VIKING prekybos atstovo.

Niekuomet nenaudokite vežapjovės su pažeistais apsauginiais įtaisais, apsauginėmis grotelėmis, neveikiančiu variklio stabdžiu arba be pritvirtintų apsauginių įtaisų, pavyzdžiui, be žolės išmetimo įrenginio dangčio arba be žolės surinkimo dėžės.

Saugumo sumetimais naudokite tik nepažeistą žolės surinkimo dėžę.

Draudžiama pašalinti arba šuntuoti įrenginyje įmontuotus jungiklius (pvz., variklio išjungimo rankeną pritvirtinant prie rankenos).

Atkreipkite dėmesį į duomenis, pateiktus skyriuose „Akumulatorius“ (⇒ 4.2) ir „Įkroviklis“ (⇒ 4.3).

4.6 Darbas su vejapjove



Pašaliniai asmenys, ypač vaikai, ir gyvūnai negali būti arti pavojaus zonos. Jūsų neapdairumas gali kelti pavojų kitiems.

Nepjaukite žemesnėje nei +5 °C aplinkos temperatūroje.



VIKING rekomenduoja dirbant naudoti klausos organų apsaugą. Kai garso slėgio lygis darbo vietoje viršija 80 dB(A), iš esmės reikia naudoti klausos organų apsaugą.



Nepjaukite lyjant lietuvi. Kai dirbama lyjant arba šlapioje aplinkoje, įrenginys gali būti pažeistas.

Nepjaukite šlapios žolės ir niekada nepjaukite lyjant. Dėl šlapios žolės padidėja nelaimingų atsitikimų tikimybė (galima lengvai paslysti).

Nepalikite įrenginio lyjant lietuvi.

Pjaukite tik dienos šviesoje arba esant geram apšvietimui.

Norėdami užvesti įrenginį, pastatykite jį ant lygaus paviršiaus. Užvedant variklį, įrenginio negalima versti.

Vejapjovę pradėkite eksploatuoti tik uždarę akumulatoriaus dėklą (⇒ 9.2).

Variklį užveskite atsargiai, laikydamiesi skyriuje „Įrenginio naudojimo pradžia“ pateiktų nuorodų (⇒ 12.). Pasirūpinkite, kad nuo jūsų kojų iki pjovimo įrangos būtų pakankamas atstumas.

Stumkite arba traukite įrenginį tik ėjimo greičiu – dirbdami su įrenginiu niekada nebėkite. Jei jis važiuos greičiau, galite susižeisti užklivę, paslydę ir pan.

Išjunkite variklį:

- kai reikia paversti vejapjovę ant šono gabenant ją ne žole,
- kai perstumiate vejapjovę pjaunamo ploto link ir atgal,
- prieš nuimdami žolės surinkimo dėžę.

Stabilią įrenginio padėtį visada išlaikykite nuokalnėse. Nepjaukite labai stačiuose šlaituose, kad įrenginį visuomet galėtumėte patikimai valdyti.

Būkite ypač atsargūs judėjimo kryptį keisdami nuokalnėje, kad visuomet galėtumėte saugiai valdyti įrenginį.

Pjaukite skersai šlaito, jokių būdu ne aukštyne arba žemyn, kad įrenginį galėtumėte patikimai valdyti arba kad jis neužvažiuotų ant jūsų, netyčia nugriuvus.

Dėmesio! Galima suklypti!

Būkite itin atsargūs eidami atgal ir traukdami vejapjovę.

Būkite itin atsargūs apskudami įrenginį ar traukdami jį į save.

Saugumo sumetimais įrenginio nenaudokite nuokalnėse, statesnėse nei 25° (46,6 %).

Pavojus susižeisti!

25° šlaitas atitinka vertikalų 46,6 cm pakilimą 100 cm ilgio horizontalioje atkarpoje.

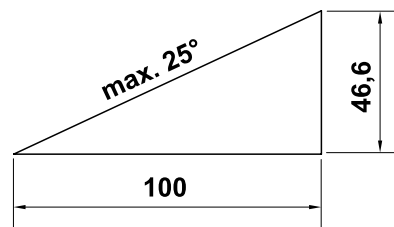

STOP



Atkreipkite dėmesį, kad besisukantis darbo įrankis dėl inercijos visiškai sustoja po kelių sekundžių.

Nemėginkite apžiūrinėti peilio veikiant vejapjovei. Niekada neatidarykite žolės išmetimo įrenginio dangčio ir (arba) nenukabinkite žolės surinkimo dėžės, kol veikia pjovimo peilis. Besisukantis peilis gali jus sužaloti.

Ant valdymo rankenos niekada nedėkite daiktų (pvz., darbinių drabužių).

Reguliariai tikrinkite, ar peiliai saugiai bei tinkamai įstatyti, nepažeisti ir nesusidėvėję (⇒ 13.6).



Dėmesio – pavojus susižeisti!

Jokiu būdu neikiškite rankų ar kojų prie besisukančių įrenginio dalių arba po jomis. Niekada nelieskite besisukančio peilio. Visada stovėkite toliau nuo žolės išmetimo angos. Visada laikykitės valdymo rankenomis nustatyto saugaus atstumo.

Venkite per dažno junginėjimo, t. y. „nežaiskite“ su įjungimo mygtuku. Variklio perkaitimo pavojus!

Nekelkite ir neneškite vejapjovės, kai variklis veikia arba kai įkištas apsauginis kištukas.

Draudžiama įrenginiu vežti žmones, ypač vaikus, ir daiktus.



Sustabdykite variklį, ištraukite apsauginį kištuką ir įsitikinkite, ar pjovimo įranga visiškai

sustojo:

- prieš išimdami akumuliatorių;
- prieš atlaisvindami blokatorius ar valydami užsikišusį žolės išmetimo kanalą;
- jei vejapjovė pradeda neįprastai smarkiai vibruoti. Tokiu atveju patikrinkite visą įrenginį, ypač pjovimo įrangą, apžiūrėkite, ar nėra galimų pažeidimų arba atsilaisvusių dalių. Prieš toliau naudodami, pakeiskite pažeistas dalis ir pritvirtinkite / prisukite atsilaisvusias dalis;
- kai pjovimo įranga atsitrenkia į svetimkūnį. Patikrinkite, ar pjovimo įranga nėra pažeista. Nenaudokite vejapjovės, jei peilių velenas arba variklio velenas yra pažeistas ar sulenktas. **Pavojus susižeisti dėl pažeistų dalių!**
- prieš tikrindami vejapjovę, išvalykite ją arba atlikite tam tikrus darbus (pvz., nustatykite pjovimo aukštį, atlenkite / nustatykite valdymo rankeną);
- jei įrenginio nebenaudosite arba paliekate jį be priežiūros;
- prieš pakeldami įrenginį ar perkeldami jį į kitą vietą;
- prieš gabendami įrenginį į kitą vietą.

4.7 Techninė priežiūra, valymas, remontas ir laikymas



Prieš dirbdami su įrenginiu, nustatydami arba valydami vejapjovę, išjunkite variklį, ištraukite apsauginį kištuką ir, jei reikia, išimkite akumuliatorių.



Dirbdami bet kokius darbus prie pjovimo įrangos, mūvėkite tvirtas pirštines.

Prieš laikydami uždaroje patalpoje, atlikdami techninės priežiūros ir valymo darbus, leiskite įrenginiui visiškai atvėsti.

Atlikite tik tokius techninės priežiūros darbus, kurie nurodyti šioje naudojimo instrukcijoje. Visus kitus darbus turi atlikti prekybos atstovas.

VIKING rekomenduoja, kad techninės priežiūros ir remonto darbus atliktų tik VIKING prekybos atstovas.

VIKING prekybos atstovai reguliariai mokomi, jiems suteikiama reikalinga techninė informacija.

Jei jums trūksta būtinų žinių ar pagalbinių priemonių, visada kreipkitės į prekybos atstovą (VIKING rekomenduoja kreiptis į VIKING prekybos atstovą).

Naudokite tik aukštos kokybės įrankius, priedus ir atsargines dalis. Priešingu atveju, iškilus nelaimingo atsitikimo pavojui, gali būti padaryta žalos asmenims arba sugadintas įrenginys.

VIKING rekomenduoja naudoti originalius VIKING įrankius, priedus ir atsargines dalis. Jų savybės optimaliai pritaikytos įrenginiui ir naudotojo poreikiams. Originalias VIKING atsargines dalis atpažinsite iš VIKING atsarginės dalies

numerio, užrašo VIKING ir, jei reikia, iš VIKING atsarginės dalies ženklo. Ant mažesnių dalių gali būti tik ženklas.

Gera priveržkite visas varžles, kaiščius ir varžtus, kad įrenginį visada būtų galima saugiai naudoti.

Reguliariai tikrinkite, ar žolės surinkimo įtaisas nesusidėvėjęs, nepažeistas, ar jis vis dar gerai veikia.

Pjovimo įrangai ar vejapjovei susidūrus su kliūtimi ar pašaliniais daiktu, išjunkite variklį, ištraukite apsauginį kištuką ir atlikite nuodugnų patikrinimą.

Norint išvengti gaisro pavojaus, aušinimo oro angų srityje tarp variklio gaubto ir korpuso negali būti, pvz., žolės, šiaudų, samanų, lapų arba ištekėjusio tepalo.

Jei, atliekant techninės priežiūros darbus, konstrukcinės dalys arba apsauginiai įtaisai buvo nuimti, juos reikia vėl sumontuoti atgal.

Baigę dirbti, vejapjovę kruopščiai išvalykite.

Niekada nenaudokite aukšto slėgio įrenginio ir neplaukite vejapjovės po tekančiu vandeniu (pvz., su sodo žarna). Nenaudokite agresyviųjų valiklių. Tokie valikliai gali pažeisti plastiką ir metalą. Tai gali sumažinti VIKING įrenginio saugumą.

Reguliariai tikrinkite visą įrenginį (ypač tuo atveju, jei jo nenaudosite ilgą laiką (žiema) – ar jis nesusidėvėjo ir nėra pažeistas. Susidėvėjusias arba pažeistas dalis pakeiskite, kad įrenginys visada būtų saugus eksploatuoti.

Ataušusią vejapjovę ir akumuliatorių bei apsauginį kištuką saugiai laikykite sausoje, užrakintoje patalpoje, vaikams nepasiekiamoje vietoje.

4.8 Utilizavimas

Įsitinkite, ar susidėvėjęs įrenginys bus tinkamai utilizuotas. Prieš utilizuodami padarykite taip, kad įrenginys būtų nebetinkamas naudoti. Norėdami išvengti nelaimingų atsitikimų, būtinai pašalinkite apsauginį kištuką ir elektros prijungimo prie variklio laidus.

Pavojus susižeisti pjovimo peiliu!

Net ir susidėvėjęs vežapjovės niekada nepalikite be priežiūros. Įsitinkite, ar įrenginys ir pjovimo peilis laikomi vaikams nepasiekiamoje vietoje.

Akumuliatorius utilizuokite atskirai nuo vežapjovės. Užtikrinkite, kad prieš utilizuojant akumuliatoriai būtų iškrauti (pvz., palikdami veikti variklį) bei tinkamai ir ekologiškai utilizuoti.

5. Simbolių aprašymas



Dėmesio!

Prieš pradėdami naudoti įrenginį, perskaitykite jo naudojimo instrukciją.



Pavojus susižeisti!

Pašaliniams asmenims neleiskite būti pavojaus zonoje.

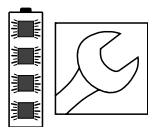
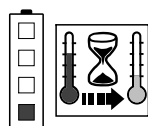
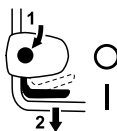
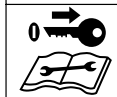
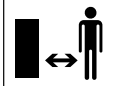

Atsargiai – aštrūs pjovimo peiliai!

Išjungus elektros variklį, pjovimo peiliai sukasi toliau. Atlikdami techninės priežiūros darbus, pašalinkite blokatorių (apsauginį kištuką).

MA 339:
užveskite variklį.

MA 339 C:
užveskite variklį.

MA 339 C:
sustabdykite variklį.

Akumuliatorius yra per šiltas. Įkrovimo procesas pradėdamas po atvėsimo arba akumuliatorių galima naudoti tik pasibaigus atvėsimo fazei.

Akumuliatorius yra sugedęs ir jį reikia pakeisti.

6. Komplektas



Pozici Pavadinimas	Vnt.
ja	
A Pagrindinis įrenginys	1

Pozici Pavadinimas	Vnt.
ja	
B Žolės surinkimo dėžės viršutinė dalis	1
C Žolės surinkimo dėžės apatinė dalis	1
D Kaištis	2
N Apsauginis kištukas	1
O Įkroviklis	
P Akumuliatorius	
• Naudojimo instrukcija	1
MA 339 C:	
E Poveržlė	2
F Varžtas	1
G Kaištis	1
H Prispaudžiamoji detalė	2
I Greitojo įtempimo įtaisai	1
MA 339:	
J Varžtas su pusapvale galvute	2
K Laido tvirtinimo detalė	1
L Pasukama rankena	2
M Laido spaustukas	1

i Komplektacija gali skirtis, atsižvelgiant į šalį ir modelį.

7. Įrenginio paruošimas eksploatacijai

7.1 Bendroji informacija



Pavojus susižeisti!

Atkreipkite dėmesį į skyriuje „Jūsų saugumui“ pateiktas saugos nuorodas (⇒ 4.).



Prieš atlikdami bet kokius darbus su vežapjove, ištraukite apsauginį kištuką (⇒ 9.1).

- Atliekant visus aprašytus darbus, įrenginys turi stovėti ant horizontalaus, lygaus ir tvirto pagrindo.



Pristatant iš gamyklos, akumuliatoriai būna įkrauti maždaug 30 %. Todėl, prieš pirmą kartą naudojant, juos būtina įkrauti.

- Įkraukite akumuliatorių (⇒ 8.4).

7.2 Vienoje pusėje tvirtinamos valdymo rankenos montavimas (MA 339 C)



- Nustatykite vienoje pusėje tvirtinamą valdymo rankeną (1) į darbo padėtį valdymo rankenos gembėje (2) ir laikykite.
- Prispaudžiamąsias detales (H), kaip pavaizduota, įstatykite kairėje ir dešinėje valdymo rankenos gembės (2) pusėse. Užmaukite poveržlę (E) ant varžto (F) ir prakiškite varžtą (F) iš vidaus į išorę pro prispaudžiamąsias detales ir valdymo rankenos apatinę dalį.
- Užmaukite poveržlę (E).

- Įstatykite kaištį (G) į greitojo įtempimo įtaisą (I) ir abu juos užsukite ant varžto (F).
- Uždarykite greitojo įtempimo įtaisą (3).
- Greitojo įtempimo įtaisas (3) turi būti priveržtas taip stipriai, kad jį būtų galima visiškai uždaryti, o tuo metu valdymo rankena būtų tvirtai užfiksuota valdymo rankenos gembėje. Jei reikia, greitojo įtempimo įtaisą atlaisvinkite vėl ir įsukite arba išsukite varžtą (F).

Elektros laido montavimas:

- Įstatykite elektros laidą (1) taip, kaip pavaizduota, į laidų labirintą (2) valdymo rankenos gembėje. Atkreipkite dėmesį į tai, kad laidų rišiklis (3) laidų labirinte būtų tinkamoje padėtyje;
- Įspauskite elektros laidą (1) į laikiklį (4) valdymo rankenos manžete. Valdymo rankenos apatinėje dalyje elektros laidas turi gerai priglusti prie valdymo rankenos vamzdžio.

7.3 Abiejose pusėse tvirtinamos valdymo rankenos montavimas (MA 339)



Valdymo rankenos viršutinės dalies montavimas:

- prakiškite varžtą su pusapvale galvute (J) pro laido tvirtinimo detalę (K) ir užkabinkite elektros laidą (1);

- abiejose pusėse tvirtinamą valdymo rankeną (2) užmaukite ant abiejų valdymo rankenos apatinių dalių (3). Varžtus su pusapvalėmis galvutėmis (J), dešinėje su laido tvirtinimo detale (K), kairėje be jos, iš vidaus į išorę prakiškite pro kiaurymes ir prisukite sukamosiomis rankenomis (L).

Laido spaustuko montavimas:

- Elektros laidą (1) laido spaustuku (M) pritvirtinkite prie valdymo rankenos viršutinės dalies. Prie valdymo rankenos viršutinės dalies, tarp laido spaustuko ir jungiklio, turi likti 25 - 27 cm atstumas.

7.4 Žolės surinkimo dėžės surinkimas



- Žolės surinkimo dėžės viršutinę dalį (B) uždėkite ant žolės surinkimo dėžės apatinės dalies (C). Atkreipkite dėmesį, ar tinkama padėtis kreipikliuose (1).
- Kaiščius (D) iš vidaus praspauskite per tam skirtas angas.
- Lengvai spustelėkite žolės surinkimo dėžės viršutinę dalį (B) ir taip užfiksuokite ją žolės surinkimo dėžės apatinėje dalyje.
- Žolės surinkimo dėžės užkabimas (⇒ 9.5).

8. Akumulatorius ir įkroviklis

8.1 Bendroji informacija

Vejapjovės **MA 339** ir **MA 339 C** naudojamos su įkraunamais akumulatoriais.

Naudojami tik aukštos kokybės **STIHL ličio jonų**, AP tipo akumulatoriai.

Pristatyti akumulatoriai yra optimaliai pritaikyti numatytam naudojimui tikslui, tačiau galima naudoti visus STIHL ličio jonų akumulatorius, kuriuos galima įsigyti specializuotos prekybos vietose (**AP 80**, **AP 115**, **AP 120**, **AP 160** ...).

Elektroninė vejapjovės įranga pasikeičia duomenimis su naudojamu akumulatoriumi ir pritaiko elektros variklio galią prie atitinkamos talpos.

8.2 Įkroviklio prijungimas prie elektros



- Įkiškite tinklo kištuką (1) į kištukinį lizdą (2).
- Prijungus įkroviklį prie elektros srovės tiekimo linijos, atliekamas autotestas. Vykstant šiam procesui, šviesos diodas (3) įkroviklyje maždaug 1 sekundę šviečia žaliai, tada – raudonai ir vėl užgęsta (⇒ 8.6).

8.3 Akumulatoriaus išėmimas / įdėjimas



- Atidarykite akumulatoriaus dėklą ir ištraukite apsauginį kištuką (⇒ 9.1).



Akumulatoriaus išėmimas:

- ištraukite akumulatorių (1) į viršų.

Akumulatoriaus įdėjimas:

- šiek tiek spausdami, įdėkite akumulatorių (1), kaip pavaizduota, į akumulatoriaus dėklą ir uždarykite dangtį.

8.4 Akumulatoriaus įkrovimas



- Išimkite akumulatorių iš akumulatoriaus dėklo (⇒ 8.3).
- Prijunkite įkroviklį prie elektros (⇒ 8.2).
- Stumkite akumulatorių (1) į įkroviklį (2), kol pajusite pirmąjį pasipriešinimą, tada įspauskite jį iki galo. Žalias šviesos diodas akumulatoriuje ir įkroviklyje (3) rodo, kad įkrovimo procesas yra aktyvus.
- Kai akumulatorius visiškai įkraunamas, akumulatoriuje ir įkroviklyje užgęsta šviesos diodai. Išimkite akumulatorių iš įkroviklio ir įdėkite į akumulatoriaus dėklą (⇒ 8.3).

Įkrovimo procesas

Įkroviklis automatiškai atpažįsta akumulatoriaus tipą ir atitinkamai pritaiko įkrovimo procesą.

Akumulatoriai įkrovimo proceso metu aušinami – greitajame įkroviklyje (**AL 300**, **AL 500**) – orpūte, standartiniame įkroviklyje (**AL 100**) – natūralia oro srove patalpoje.

Akumulatoriuje šviesos diodai rodo įkrovimo procesą (⇒ 8.5).

Kai akumulatorius visiškai įkraunamas, įkroviklis išsijungia automatiškai, o akumulatoriuje ir įkroviklyje užgęsta šviesos diodai.

Įkrovimo trukmė priklauso nuo įvairių veiksnių, pvz., akumulatoriaus būklės arba aplinkos temperatūros, todėl ji gali skirtis nuo nurodytos įkrovimo trukmės. (⇒ 19.)

Jeigu į įkroviklį įstatomas šiltas akumulatorius, tuomet gali pailgėti įkrovimo trukmė, nes prieš įkraunant akumulatorius turi atvėsti.





8.5 Šviesos diodų indikatorius akumulatoriuje



- Norėdami aktyvinti indikatorius, paspauskite mygtuką (1): po 5 sekundžių indikatorius užges automatiškai.

Šviesos diodų indikatoriai:

šviesos diodai gali šviesti žaliai ar raudonai arba mirksėti.

-  Šviesos diodas šviečia **žaliai**.
-  Šviesos diodas mirksi **žaliai**.
-  Šviesos diodas šviečia **raudonai**.
-  Šviesos diodas mirksi **raudonai**.

Žali šviesos diodai rodo normalų režimą, raudoni šviesos diodai – sutrikimą.

Įkraunant:

šviečiantys ir mirksintys šviesos diodai rodo įkrovimo procesą.

Įkraunant tuo metu įkrautą talpą rodo žaliai mirksintis šviesos diodas.

Pasibaigus įkrovimo procesui, šviesos diodai išsijungia automatiškai.

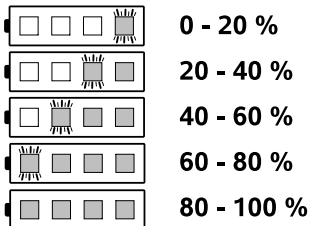

Darbo metu:

šviečiantys ir mirksintys šviesos diodai rodo įkrovimo būseną.

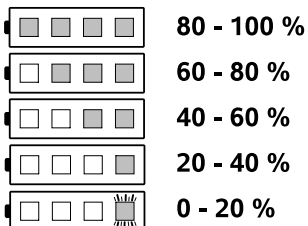

Sutrikimai

Vienas šviesos diodas šviečia raudonai

Įkraunant:

akumuliatorius yra per šiltas arba per šaltas, kad būtų galima pradėti įkrovimo procesą. Atvėsus arba įkaitus akumuliatoriui, įkrovimo procesas pradedamas automatiškai.



Darbo metu:

akumuliatorius yra per šiltas. Įrenginys išsijungia – išimkite iš vejapjovės akumuliatorių ir leiskite jam kurį laiką atvėsti.



Keturi šviesos diodai mirksi raudonai

Akumuliatorius yra sugedęs ir jį reikia pakeisti.

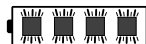

Trys šviesos diodai šviečia raudonai

Vejapjovė yra per šilta – leiskite jai atvėsti.



Trys šviesos diodai mirksi raudonai

Vejapjovė yra sugedusi ir ją privalo patikrinti prekybos atstovas. VIKING rekomenduoja kreiptis į VIKING prekybos atstovą.

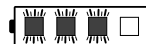

8.6 Šviesos diodų indikatorius įkroviklyje



- Šviesos diodas (1) įkroviklyje gali šviesi žaliai arba mirksėti raudonai.

Nuolat šviečia žaliai:

akumuliatorius įkraunamas arba kaip tik vėsinamas, kad būtų galima pradėti įkrovimą. Kai akumuliatorius visiškai įkraunamas, žalias šviesos diodas užgesa.



Mirksi raudonai:

įkrovimo negalima pradėti.



Galimos priežastys:

- tarp akumuliatoriaus ir įkroviklio nėra kontakto – išimkite akumuliatorių ir įdėkite jį dar kartą (⇒ 8.4);
- akumuliatorius sugedo (⇒ 8.5);
- įkroviklis sugedo – paveskite akumuliatorių patikrinti prekybos atstovui. VIKING rekomenduoja kreiptis į VIKING prekybos atstovą.

9. Valdymo elementai

9.1 Apsauginis kištukas



Vejapjovėse MA 339 ir MA 339 C įrengtas apsauginis kištukas.

Įrenginius galima pradėti naudoti tik tada, jei apsauginis kištukas įstatytas į tam skirtą padėtį akumuliatoriaus dėkle.

Prieš gabendami vejapjovę, atlikdami jos techninės priežiūros ir valymo darbus bei ją tikrindami, ištraukite apsauginį kištuką.

Apsauginio kištuko įstatymas:

- atidarykite akumuliatoriaus dėklą (⇒ 9.2);
- apsauginį kištuką (1) įspauskite iki galo į lizdą (2) ir tada vėl uždarykite akumuliatoriaus dėklą.

Apsauginio kištuko ištraukimas:

- atidarykite akumuliatoriaus dėklą (⇒ 9.2);
- ištraukite apsauginį kištuką (1) iš lizdo (2) ir laikykite atskirai nuo vejapjovės.

9.2 Akumuliatoriaus dėklas



Eksploatuojant akumuliatoriaus dėklas visada turi būti uždarytas.

Akumuliatoriaus dėklo atidarymas:

- šiek tiek įspauskite fiksavimo noselę (1) ir atlenkite atgal dangtį (2).

Akumulatoriaus dėklo uždarymas:

- uždarykite dangtį (2) ir atkreipkite dėmesį į tai, kad fiksavimo noselė (1) užsifiksuotų.

9.3 Vienoje pusėje tvirtinama valdymo rankena (MA 339 C)



Vejapjovėje MA 339 C įrengta reguliuojama teleskopinė valdymo rankena.



Suspaudimo pavojus!

Atlaisvinus greitojo įtempimo įtaisą, gali atsilenkti arba būti sustumta valdymo rankena. Todėl, atidarydami greitojo įtempimo įtaisą, valdymo rankeną (1) visada viena ranka laikykite aukščiausioje padėtyje.

1 Valdymo rankenos atlenkimas:

Gabenimo padėtis (įrenginiui valyti, transportuoti ir laikyti taip, kad jis neužimtų vietos):

- nustatykite mažiausią valdymo rankenos aukštį;
- viena ranka laikykite valdymo rankeną (1) ir atidarykite greitojo įtempimo įtaisą (2);
- valdymo rankeną (1) atlenkite į priekį;
- jei reikia, galima uždaryti greitojo įtempimo įtaisą (2) ir valdymo rankeną užfiksuoti gabenimo padėtyje.

Darbo padėtis (įrenginiui stumti):

- atlenkite valdymo rankeną (1) atgal ir laikykite viena ranka;
- uždarykite greitojo įtempimo įtaisą (2);

- greitojo įtempimo įtaisas (2) turi būti priveržtas taip stipriai, kad jį būtų galima visiškai uždaryti, o tuo metu valdymo rankena būtų tvirtai užfiksuota valdymo rankenos gembėje. Jei reikia, greitojo įtempimo įtaisą atlaisvinkite vėl ir įsukite arba išsukite varžtą (3).

- nustatykite valdymo rankenos aukštį.

2 Aukščio reguliavimas

Teleskopinės valdymo rankenos aukštį galima reguliuoti be pakopų:

- viena ranka laikykite valdymo rankenos viršutinę dalį (4) ir atidarykite greitojo įtempimo įtaisą (5);
- iš valdymo rankenos apatinės dalies ištraukite valdymo rankenos viršutinę dalį (4) arba įstumkite į ją ir nustatykite pageidaujimą valdymo rankenos aukštį;
- viena ranka laikykite valdymo rankenos viršutinę dalį (4) ir uždarykite greitojo įtempimo įtaisą (5);
- greitojo įtempimo įtaisas (5) turi būti priveržtas taip stipriai, kad jį būtų galima visiškai uždaryti, o tuo metu valdymo rankenos viršutinė dalis būtų tvirtai užfiksuota valdymo rankenos apatinėje dalyje. Jei reikia, greitojo įtempimo įtaisą atlaisvinkite vėl ir įsukite rievėtają veržlę (6).

9.4 Abiejose pusėse tvirtinama valdymo rankena (MA 339)



Suspaudimo pavojus!

Atlaisvinus pasukamas rankenas, gali atsilenkti valdymo rankenos viršutinė dalis. Todėl, prisukdami pasukamas rankenas, viena ranka valdymo rankenos viršutinę dalį (2) visada laikykite nustatytą į aukščiausią padėtį.

Valdymo rankenos atlenkimas:

Transportavimo pozicija (įrenginiui valyti, transportuoti ir laikyti taip, kad jis neužimtų vietos):

- Pasukamas rankenas (1) veržkite tol, kol jos galės laisvai judėti, atlenkite į priekį valdymo rankenos viršutinę dalį (2).

Darbo padėtis (įrenginiui stumti):

- atlenkite valdymo rankenos viršutinę dalį (2) atgal ir laikykite viena ranka;
- tvirtai prisukite pasukamas rankenas. Atkreipkite dėmesį į tai, kad laido tvirtinimo detalė būtų nustatyta į tinkamą padėtį (3).

9.5 Žolės surinkimo dėžė



Užkabinimas:

- atidarykite ir prilaikykite žolės išmetimo įrenginio dangtį (1);
- žolės surinkimo dėžę (2) su fiksavimo noselėmis (3) užkabinkite ant laikiklių (4) įrenginio užpakalinėje pusėje;
- uždarykite žolės išmetimo įrenginio dangtį (1).

Nukabinimas:

- atidarykite ir prilaikykite žolės išmetimo įrenginio dangtį (1);
- kilstelėkite žolės surinkimo dėžę ir, traukdami atgal, ją ištraukite;
- uždarykite žolės išmetimo įrenginio dangtį (1).

9.6 Centrinis pjovimo aukščio reguliavimas



Galima nustatyti **penkis** skirtingus pjovimo aukščius nuo **30 mm** iki **70 mm**.

1 pakopa = mažiausias pjovimo aukštis

5 pakopa = didžiausias pjovimo aukštis

Vejapjovė Didžiajai Britanijai

Galima nustatyti **šešis** skirtingus pjovimo aukščius nuo **20 mm** iki **70 mm**.

S pakopa = mažiausias pjovimo aukštis

5 pakopa = didžiausias pjovimo aukštis



Norėdami išvengti pažeidimų, mažiausią pjovimo aukštį rinkitės tik pjaudami lygias vejas.

Pjovimo aukščio nustatymas:

- aukščio reguliavimo svirtį (1) šiek tiek paspauskite į šoną, kol fiksavimo noselės (2) atlaisvins svirtį;
- **didesnis pjovimo aukštis:** pakelkite vejapjovę su aukščio reguliavimo svirtimi (1) (svirtis pastumiama į priekį);
mažesnis pjovimo aukštis: vejapjovę su aukščio reguliavimo svirtimi (1) paspauskite žemyn (svirtis pastumiama atgal);

- aukščio reguliavimo svirtį (1) spauskite vejapjovės link, kol fiksavimo noselės (2) užsifiksuos svirtyje. Pasirinktą pjovimo aukštį galima nustatyti pagal priekinę fiksavimo noselę (3).

10. Darbo nuorodos

10.1 Bendroji informacija

Veja bus graži ir tanki, jei dažnai pjausite žolę ir neleisite jai peraugti.

Esant karštam ir sausam klimatui, žolės nepjaukite per trumpai, nes kitaip veja gali išdegti saulėje ir nebebus išvaizdi!

Pjaudami aštriu peiliu, nupjausite gražiau nei atbukusiu, todėl peilį reguliariai galąskite (kreipkitės į VIKING prekybos atstovą).

Pjovimo našumas

Pjovimo našumas (akumulatoriaus veikimo trukmė) priklauso nuo žolės ypatybių ir pasirinkto pjovimo aukščio. Jei norite padidinti pjovimo našumą, imkitės tokių priemonių:

- dažniau pjaukite veja,
- padidinkite pjovimo aukštį,
- sumažinkite pastūmos greitį,
- prieš pjaudami, leiskite vejai išdžiūti.

Prireikus galite įsigyti STIHL ličio jonų akumulatorius (specialus priedas).

10.2 Pjovimas nuokalnėse



Saugumo sumetimais vejapjovės negalima naudoti šlaituose, statesniuose nei 25°. 25° (46,6 %) šlaitas atitinka vertikalią 46,6 cm pakilimą 100 cm ilgio horizontalioje atkarpoje.

10.3 Tinkama elektros variklio apkrova

Nejunkite vejapjovės aukštoje žolėje arba nustatę žemiausią pjovimo aukštį.

Neapkraukite vejapjovės per stipriai, kad dėl to žymiai nesumažėtų elektros variklio sūkių skaičius.

Sumažėjus variklio sūkių skaičiui, pasirinkite didesnę pjovimo aukštį ir (arba) sumažinkite stūmimo greitį.

10.4 Užsiblokavus pjovimo peiliui

Tuo pat išjunkite elektros variklį ir ištraukite apsauginį kištuką. Tuomet pašalinkite sutrikimą.

10.5 Terminė elektros variklio apsauga nuo perkrovos

Jei dirbant elektros variklis per daug apkraunamas, įmontuota terminė apsauga nuo perkrovos elektros variklį automatiškai sustabdo.

Perkrovos priežastys:

- per aukštos žolės pjovimas arba nustatytas per mažas pjovimo aukštis,
- per greitai stumiama,
- nekreuoščiai išvalytos vėdinimo angos (įsiurbiamieji plyšiai).

Eksploatacijos atnaujinimas

Varikliui atvėsus, maždaug po 10 min. (tai priklauso nuo aplinkos temperatūros) įrenginį galite naudoti vėl (⇒ 12.).

11. Saugos įtaisai

11.1 Apsauginis kištukas

Elektros variklį galima jungti tik tada, kai naudojamas apsauginis kištukas (⇒ 9.1).

11.2 Valdymas abiem rankomis

Elektros variklį galima įjungti tik tada, kai dešiniąja ranka užvedimo mygtukas paspaudžiamas ir laikomas paspaustas, paskui variklio išjungimo rankena kairiąja ranka traukiama valdymo rankenos link.

11.3 Variklio stabdys

Atleidus variklio išjungimo rankeną, pjovimo peilis maždaug po 3 sekundžių sustoja.

Įtaisytas variklio stabdys sutrumpina laiką, per kurį išjungti peiliai sustoja.

12. Įrenginio naudojimo pradžia

12.1 Paruošiamosios priemonės



Pavojus susižeisti!

Atkreipkite dėmesį į skyriuje „Jūsų saugumui“ pateiktas saugos nuorodas (⇒ 4.).

- Įkraukite akumuliatorių (⇒ 8.4).

- Naudokite apsauginį kištuką (⇒ 9.1).

12.2 Vejapjovės įjungimas



Nepaleiskite variklio tada, kai įrenginys stovi aukštoje žolėje ar nustatytas žemiausiasis pjovimo aukštis, nes tokia padėtimi jį sunkiau paleisti.

- Paspauskite užvedimo mygtuką (1) ir laikykite jį paspaustą. Variklio išjungimo rankeną (2) patraukite valdymo rankenos link ir laikykite.
- Užvedimo mygtuką (1) vėl galima atleisti, kai suaktyvinama variklio išjungimo rankena (2).

12.3 Vejapjovės išjungimas

- Paleiskite variklio išjungimo rankeną (1). Variklis ir pjovimo peilis sustoja po trumpo sustojimo laiko.

12.4 Žolės pripildymo matuoklis

Žolės surinkimo dėžės viršutinėje dalyje įrengtas žolės pripildymo matuoklis (1).

Oro srautas, kurį sukuria besisukantis pjovimo peilis ir kuris supučia žolę į žolės surinkimo dėžę, pakelia žolės pripildymo matuoklį (2): žolės surinkimo dėžė pripildoma nupjautos žolės.

Kai žolės surinkimo dėžė pripildoma, šis oro srautas susilpnėja, ir žolės pripildymo matuoklis nusileidžia (3):

- Ištuštinkite pripildytą žolės surinkimo dėžę (⇒ 12.5).

12.5 Žolės surinkimo dėžės ištuštinimas



- Išjunkite variklį (⇒ 12.3) ir nukabinkite žolės surinkimo dėžę (⇒ 9.5).
- Žolės surinkimo dėžę atidarykite ties fiksatoriumi (1) ir pakelkite į viršų žolės surinkimo dėžės viršutinę dalį (2).
- Taip, kaip pavaizduota, laikykite žolės surinkimo dėžę už rankenų žolės viršutinėje (3) ir apatinėje (4) dalyse bei ištuštinkite.

13. Techninė priežiūra

13.1 Bendroji informacija



Pavojus susižeisti!

Atkreipkite dėmesį į skyriuje „Jūsų saugumui“ pateiktas saugos nuorodas (⇒ 4.).



Prieš atlikdami bet kokius darbus su vejapjove, ištraukite apsauginį kištuką (⇒ 9.1).

Prekybos atstovo kasmet atliekama techninė priežiūra:

kartą per metus vejapjovę privalo patikrinti prekybos atstovas. VIKING rekomenduoja kreiptis į VIKING prekybos atstovą.

13.2 Įrenginio valymas

Techninės priežiūros intervalas: po kiekvieno naudojimo



- Išimkite akumuliatorių (⇒ 8.3).

- Nukabinkite žolės surinkimo dėžę (⇒ 9.5).



Pavojus susižeisti!

Prieš apversdami pastatykite žoliapjovę ant tvirto, horizontalaus ir lygaus pagrindo. Dirbant valymo padėtimi, įrenginys gali apvirsti. Visada dirbkite stovėdami įrenginio šone. Niekada nestovėkite prieš jį ar už jo.

MA 339 C valymo padėtis:

- atverskite vienoje pusėje tvirtinamą valdymo rankeną (⇒ 9.3);
- pakelkite žolės išmetimo įrenginio dangtį (1), paverskite vejapjovę ir pastatykite ją ant valdymo rankenos gembės (2);
- leiskite valdymo rankenai (3) atsiremti į žemę ir greitojo įtempimo įtaisą (4) užfiksuokite šia padėtimi.

MA 339 valymo padėtis:

- atlenkite abiejose pusėse tvirtinamą valdymo rankeną (⇒ 9.4);
- paverskite vejapjovę ir pastatykite ją ant valdymo rankenos apatinių dalių (5).

Valymo nuorodos:

kiekvieną kartą pasinaudoję įrenginiu, kruopščiai jį išvalykite. Rūpestinga priežiūra apsaugo jūsų įrenginį nuo pažeidimų ir pailgina jo naudojimo trukmę.

Nuvalykite nešvarumus nuo vėdinimo angų (įsiurbimo plyšių), esančių tarp variklio gaubto ir korpuso apatinės dalies, kad būtų užtikrintas geras variklio vėdinimas.

Nuvalykite pjovimo peilį.

Apatinę vejapjovės dalį valykite šepetėliu ir vandeniu. Medine lazdele nuvalykite prie korpuso ir žolės išmetimo šachtos prilipusius žolės likučius.

Niekada nenukreipkite vandens srovės į variklio dalis, sandariklius, guolius ir elektrines konstrukcines dalis, pavyzdžiui, akumuliatorius arba jungiklius. Kitaip reikės brangaus remonto.

Jei neįmanoma pašalinti nešvarumų vandeniu, šepetėliu ar šluoste, VIKING siūlo naudoti specialų valiklį (pvz., specialų STIHL valiklį).

13.3 Elektros variklis ir ratai

Elektros variklio techniškai prižiūrėti nereikia.

Ratų guolių techniškai prižiūrėti nereikia.

13.4 Akumuliatorius

Techninės priežiūros intervalas: kiekvieną kartą prieš naudojant

Apžiūrėję patikrinkite, ar akumuliatorius nepažeistas. Nenaudokite akumuliatorių su matomais pažeidimais (pvz., jei yra įtrūkimų arba bėga elektrolitas).

13.5 Įkroviklis

Techninės priežiūros intervalas: kiekvieną kartą prieš naudojant

Patikrinkite, ar nepažeistas prijungimo laidas, o ventilacijos angose nėra nešvarumų.

13.6 Pjovimo peilių techninė priežiūra



Techninės priežiūros intervalas: kiekvieną kartą prieš naudojant

- Atlenkite vejapjovę į valymo padėtį (⇒ 13.2).
- Nuvalykite pjovimo peilį (1) ir patikrinkite, ar nėra pažeidimų (įrūtų arba įtrūkimų) ir susidėvėjimo požymių, jei reikia, pakeiskite.
- Peilio storį bent 5 vietose patikrinkite ištraukiamu peilio kalibravimo prietaisu (2). Mažiausias storis turi būti taip pat peilių sparnelių srityje.
- Prie priekinės peilio briaunos pridėkite liniuotę (3) ir išmatuokite sudilimą.

Susidėvėjimo ribos

Peilio storis kiekvienoje vietoje turi būti ne mažesnis nei **1,6 mm**.

Galiant asmenis galima nušlifuoti ne daugiau kaip **5 mm**.

Jei vejapjovėje sumontuotas ne komplekte esantis peilis, o, pavyzdžiui, mulčiuojantis peilis, įsigyjamas kaip specialus priedas, atitinkamai galioja kitos dėvėjimosi sąlygos (žr. „**Kit 339**“ naudojimo instrukciją).



Pavojus susižeisti!

Susidėvėjęs arba pažeistas peilis gali nulūžti ir sunkiai sužeisti. Todėl bet kuriuo atveju būtina laikytis peilio techninės priežiūros nuorodų.

Draudžiama eksploatuoti vejapjavę, jei pjovimo bloko (kurį sudaro pjovimo peilis, peilio varžtas ir peilių laikiklis) dalys yra pažeistos arba susidėvėjusios.

Peilio dėvėjimasis priklauso nuo jo naudojimo vietos ir trukmės. Jei įrenginį naudojate ant smėlėto paviršiaus arba dažnai sausomis sąlygomis, peilio apkrova padidėja ir jis itin greitai susidėvi.

Keisdami pjovimo peilį, taip pat visada pakeiskite peilio varžtą (4).

13.7 Pjovimo peilio išmontavimas ir įmontavimas



Kad nepažeistumėte peilio varžto, jam atlaisvinti arba priveržti naudokite tinkamą šešiabriaunį raktą (22 mm).

1 Išmontavimas:

- naudokite tinkamą medžio gabalą (1) pjovimo peiliui (2) laikyti;
- išsukite peilio varžtą (3) ir nuimkite pjovimo peilį (2).

2 Montavimas:



Pavojus susižeisti!

Pjovimo peilį (2) galima montuoti tik taip, kaip pavaizduota. Plokštelės (6) turi būti nukreiptos žemyn, o į viršų išlenkti peilio sparneliai – į viršų.

Reikia tiksliai išlaikyti nurodytą **10 - 15 Nm** peilio varžtų priveržimo momentą, nes nuo jo priklauso, ar bus gerai įtvirtinta pjovimo įranga. Peilio varžtą (3) papildomai užfiksuokite su „**Loctite 243**“.

- nuvalykite atraminį peilio paviršių ir peilio įvorę;
- pjovimo peilį (2) montuokite aukštai išlenktais sparneliais į viršų. Fiksavimo noselės (4) turi būti pjovimo peilio kiaurymėse (5);
- naudokite tinkamą medžio gabalą (1) pjovimo peiliui (2) laikyti;
- peilio varžtą (3) priveržkite **10 - 15 Nm** sukimo momentu.

13.8 Pjovimo peilio galandimas



Pavojus susižeisti!

Prieš įmontuodami peilį patikrinkite, ar jis nepažeistas. Peilį turite pakeisti, jei pastebite įrantų ar įtrūkimų, jei ašmenys nugalšti daugiau kaip 5 mm arba jei peilis vienoje vietoje yra plonesnis nei 1,6 mm (⇒ 13.6).

VIKING rekomenduoja pjovimo peilio galandimą patikėti specialistui. Netinkamas išgalastas peilis (netinkamas galandimo kampas, disbalansas ir t. t.), veikia įrenginio veikimą.

Galandimo instrukcija:

- išmontuokite pjovimo peilį (⇒ 13.7);
- galąsdami pjovimo peilį, aušinkite jį, pvz., vandeniui. Atsiradus mėlynam atspalviui, pablogėja peilio pjovimo savybės;
- galąskite peilius tolygiai, nes dėl disbalanso jie gali vibruoti;
- laikykitės 30° galandimo kampo;
- baigę galąsti, jei reikia, ant pjovimo briaunos susidariusias galandimo atplaišas pašalinkite šlifavimo popieriumi.

13.9 Laikymas (žiemos pertrauka)

Vejapjavės laikymas:



ištraukite apsauginį kištuką ir išimkite akumulatorių.

Laikykite apsauginį kištuką atskirai nuo vejapjavės ir pašaliniam asmenims, ypač vaikams, nepasiekiamoje vietoje.

Vejapjavę laikykite sausoje, užrakintoje ir nedulkėtoje patalpoje. Įsitinkite, ar ji apsaugota nuo nesankcionuoto naudojimo (pvz., nuo vaikų).

Vejapjavę laikykite tik saugios eksploatuoti būklės, jei reikia, atlenkite valdymo rankeną.

Visos veržlės, kaiščiai ir varžtai turi būti tvirtai prisukti. Atnaujinkite nebeįskaitomas pavojų ir įspėjamąsias nuorodas, pritvirtintas prie įrenginio, patikrinkite, ar ant viso įrenginio nėra susidėvėjimo požymių ir pažeidimų. Susidėvėjusias arba pažeistas dalis pakeiskite.

Prieš padėdami įrenginį į jo laikymo vietą, pašalinkite galimus įrenginio sutrikimus.

Jei vejapjovės nenaudosite ilgesnį laiką (žiemos pertrauka), atkreipkite dėmesį į šiuos punktus:

- rūpestingai nuvalykite visas išorines įrenginio dalis;
- gerai sutepkite visas judančias dalis.

Akumuliatorių laikymas:

išimkite akumuliatorių iš akumulatoriaus dėklo arba iš įkroviklio ir laikykite sausoje, užrakintoje ir nedulkėtoje patalpoje. Įsitikinkite, ar akumulatoriai apsaugoti nuo nesankcionuoto naudojimo (pvz., nuo vaikų).

Nelaikykite nenaudojamų atsarginių akumuliatorių – naudokite pakaitomis.

Norėdami užtikrinti optimalią akumuliatorių naudojimo trukmę, laikykite juos nuo +10 °C iki +20 °C ir maždaug 30 % įkrovę.

Įkroviklio laikymas:

išimkite akumuliatorių ir ištraukite iš tinklo kištuką.

Įkroviklį laikykite sausoje, užrakintoje ir nedulkėtoje patalpoje. Įsitikinkite, ar jis apsaugotas nuo nesankcionuoto naudojimo (pvz., nuo vaikų).

14. Gabenimas

14.1 Vejapjovės nešimas ir tvirtinimas



Pavojus susižeisti!

Atkreipkite dėmesį į skyriuje „Jūsų saugumui“ pateiktas saugos nuorodas (⇒ 4.).



Prieš atlikdami bet kokius darbus su vejapjove, ištraukite apsauginį kištuką (⇒ 9.1).

Gabenkite ličio jonų akumulatorius itin atsargiai (⇒ 4.2).

Įrenginio nešimas:

- vejapjovę kelkite tik už gabenimo rankenų (1, 2). Stenkitės, kad nuo Jūsų kūno, ypač kojų ir pėdų, iki pjovimo peilio visada liktų gana didelis atstumas;
- vejapjovę neškite abiem rankomis: viena ranka už viršutinės gabenimo rankenos (2), kita ranka už apatinės gabenimo rankenos (1)

arba

- vejapjovę neškite viena ranka už gabenimo rankenos (2).

Įrenginio tvirtinimas:

- tinkamomis tvirtinimo priemonėmis vejapjovę pritvirtinkite prie krovimo platformos;
- lynus arba diržus pritvirtinkite prie rankenų (1, 2).

15. Dėvėjimosi mažinimas ir priemonės, padedančios išvengti gedimų

Būtinai laikykitės toliau pateiktų svarbių nuorodų, kad nesugadintumėte savo VIKING įrenginio ir jis nesusidėvėtų per greitai.

1. Susidėvinčios dalys

Kai kurios VIKING įrenginio dalys, net ir naudojamos pagal paskirtį, dyla. Tai įprasta, todėl, atsižvelgiant į naudojimo pobūdį ir trukmę, šios dalys turi būti laiku pakeistos.

Tokios dalys yra:

- peiliai;
- žolės surinkimo dėžė;
- akumulatorius.

2. Šioje naudojimo instrukcijoje pateiktų nuorodų laikymasis

VIKING įrenginys turi būti naudojamas, techniškai prižiūrimas ir saugomas taip, kaip aprašyta šioje naudojimo instrukcijoje. Už visus gedimus, atsiradusius nesilaikant saugumo nuorodų, priežiūros taisyklių ir techninių reikalavimų, atsako pats naudotojas.

Ypač tai galioja šiais atvejais:

- naudojant netinkamą elektros jungtį (įtampa);
- atlikus VIKING nepatvirtintus gaminio pakeitimus;
- naudojant įrankius arba priedus, kurių neleidžiama naudoti su įrenginiu ir kurie netinka įrenginiui arba yra blogesnės kokybės;
- naudojant gaminį ne pagal paskirtį;

- naudojant gaminių sporto renginiuose arba varžybose;
- atsiradus gedimams, kai sugedus konstrukcinėms dalims gaminys buvo tebenaudojamas.

3. Techninės priežiūros darbai

Visi darbai, nurodyti skyriuje „Techninė priežiūra“, turi būti atliekami reguliariai.

Jei naudotojas negali šių techninės priežiūros darbų atlikti pats, jis privalo kreiptis į prekybos atstovą.

VIKING rekomenduoja, kad techninės priežiūros ir remonto darbus atliktų tik VIKING prekybos atstovas.

VIKING prekybos atstovai reguliariai mokomi, jiems suteikiama reikalinga techninė informacija.

Neatlikus tokių darbų laiku, gali atsirasti gedimų, už kuriuos atsako pats įrenginio naudotojas.

Prie jų priskiriami ir tokie gedimai:

- variklio pažeidimai dėl nekrūpštaus vėdinimo angų (išsiurbimo plyšių) valymo;
- korozija ir kiti vėliau atsirandantys gedimai dėl netinkamo laikymo;
- įrenginio pažeidimai, atsiradę dėl blogesnės kokybės atsarginių dalių naudojimo;
- gedimai dėl ne laiku atliktos ar neatidžios techninės priežiūros, gedimai dėl techninės priežiūros ir remonto darbų, atliktų ne prekybos atstovo dirbtuvėse.

16. Aplinkos apsauga



Nupjautos žolės nereikėtų išmesti su šiukšlėmis, ją galima panaudoti kompostui.

Pakuotės, įrenginys ir priedai pagaminti iš perdirbamų medžiagų, todėl juos reikia atitinkamai utilizuoti.

Jei medžiagos likučius utilizuosite atskirai ir laikydami aplinkos apsaugos reikalavimų, juos bus galima perdirbti bei dar kartą panaudoti. Todėl, pasibaigus įprastam įrenginio naudojimo laikui, jį reikia pristatyti į vertingų medžiagų surinkimo punktą. Utilizuodami ypač atkreipkite dėmesį į skyriuje „Utilizavimas“ pateiktus duomenis (⇒ 4.8).

Norėdami sužinoti, kaip tinkamai utilizuoti atliekas, kreipkitės į perdirbimo centrą arba prekybos atstovą.



Li-Ion

Atliekas, pvz., akumulatorius, visada tinkamai utilizuokite. Laikykitės vietos reikalavimų. Akumuliatorių neutilizuokite kartu su buitinėmis atliekomis, tačiau atiduokite prekybos atstovui arba į kenksmingų medžiagų surinkimo punktą.

Norėdami sužinoti, kaip tinkamai utilizuoti atliekas, kreipkitės į perdirbimo centrą arba prekybos atstovą. VIKING rekomenduoja kreiptis į VIKING prekybos atstovą.

16.1 Įsipareigojimas priimti daiktą atgal

Mes įsipareigojame savo įrenginius su ekologiškumo ženklu, baigus juos naudoti, priimti atgal arba tai pavesti padaryti mūsų įgaliotiems tretiesiems asmenims, kad

įrenginys / jo komponentai būtų pristatyti pakartotiniam naudojimui arba tinkamam jo medžiagų gražinamajam perdirbimui.

17. Įprastos atsarginės dalys

Pjovimo peilis

6320 702 0130

Peilio varžtas

6310 710 2800

STIHL akumulatorius

Informacijos, kaip užsisakyti, Jums suteiks VIKING prekybos atstovo.



Keičiant arba montuojant peilį, reikia pakeisti pjovimo peilio tvirtinimo elementus (pvz., peilio varžtą). Atsarginių dalių galima įsigyti iš VIKING prekybos atstovo.

18. Gamintojo CE atitikties deklaracija

Mes,

„VIKING GmbH“
Hans Peter Stihl–Straße 5
A 6336 Langkampfen/Kufstein,
pareiškiamo, kad įrenginys

Vejapjovė, valdoma rankomis ir varoma akumulatoriumi (MA)

Gamintojo ženklas: VIKING
Tipas: MA 339.0
MA 339.0 C
Serijos numeris: 6320

ir

Įkroviklis

Gamintojo ženklas: STIHL

Tipas: AL 100
AL 300
AL 500

Serijos numeris: 4850

atitinka šias EB direktyvas:
2000/14/EC, 2002/96/EC, 2004/108/EC,
2006/42/EC, 2006/66/EC, 2011/65/EC

Gaminiai sukonstruoti ir pagaminti
remiantis šiais standartais:
EN 60335-1, EN 60335-2-29,
EN 60335-2-77.

Taikyta atitikties įvertinimo procedūra:
VIII priedas (2000/14/EC)

Ilgalotosios vertinimo institucijos
pavadinimas ir adresas:

"TÜV Rheinland LGA Products GmbH"
Tillystraße 2
D-90431 Nürnberg

Techniniai dokumentai parengti ir
saugomi:
Johann Weiglhofer
„VIKING GmbH“

Pagaminimo metai ir serijos numeris
nurodyti įrenginio specifikacijų lentelėje.

Išmatuotas garso galios lygis:
89,1 dB(A)

Garantuojamas garso galios lygis:
90 dB(A)

Langkampfenas,
2015-01-02 (MtMtMtMnMn-DD)

VIKING GmbH

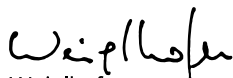
Weiglhofer

Tyrimų ir gaminių plėtros srities vadovas

19. Techniniai duomenys

Akumuliatorius:

Tipas Ličio jonų
Įrenginys gali būti naudojamas su AP tipo
STIHL akumuliatoriais.
Įrenginio naudojimo trukmė priklauso nuo
akumuliatoriaus energijos (pvz. 160 Wh
AP 160).

Įkroviklis AL 100 / įkroviklis AL 300 / įkroviklis AL 500:

Vardinė įtampa 220–240 V
Dažnis 50 Hz
Apsaugos klasė II
Apsaugos tipas IP20
Leistina įkrovimo
srovės temperatūrų
sritis nuo +5°C iki
+40°C

Įkroviklis AL 100:

Vardinės srovės stipris 0,6 A
Galia 75 W
Įkrovimo srovė 1,6 A
Svoris 0,8 kg
AP 115 įkrovimo trukmė:
- iki 80 % talpos 110 min
- iki 100 % talpos 140 min
AP 120 įkrovimo trukmė:
- iki 80 % talpos 120 min.
- iki 100 % talpos 140 min.
AP 160 įkrovimo trukmė:
- iki 80 % talpos 150 min.
- iki 100 % talpos 165 min.

Įkroviklis AL 300:

Vardinės srovės stipris 2 A
Galia 320 W
Įkrovimo srovė 6,5 A
Svoris 1,2 kg
AP 115 įkrovimo trukmė:
- iki 80 % talpos 25 min
- iki 100 % talpos 55 min
AP 120 įkrovimo trukmė:
- iki 80 % talpos 30 min.
- iki 100 % talpos 60 min.
AP 160 įkrovimo trukmė:
- iki 80 % talpos 35 min.
- iki 100 % talpos 60 min.

Įkroviklis AL 500:

Vardinės srovės stipris 2,6 A
Galia 570 W
Įkrovimo srovė 12 A
Svoris 1,2 kg
AP 115 įkrovimo trukmė:
- iki 80 % talpos 20 min
- iki 100 % talpos 25 min
AP 120 įkrovimo trukmė:
- iki 80 % talpos 30 min
- iki 100 % talpos 60 min
AP 160 įkrovimo trukmė:
- iki 80 % talpos 35 min
- iki 100 % talpos 60 min

MA 339.0 / MA 339.0 C:

Serijos Nr. 6320
Variklis, tipas elektros variklis
Gamintojas „Domel“
Tipas EC variklis

MA 339.0 / MA 339.0 C:

Įtampa	36 V
Galia	600 W
Apsaugos klasė	III
Apsaugos tipas	IPX 0*
Pjovimo įrenginys	peilio laikiklis
Pjovimo plotis	37 cm
Pjovimo įrenginio sūkių skaičius	3100 aps./min.
Peilio laikiklio pavara	nuolatinė
Peilio varžto priveržimo momentas	10–15 Nm
Rato skersmuo Ø priekyje	150 mm
Rato skersmuo Ø gale	180 mm
Žolės surinkimo dėžė	40 l
Pjovimo aukštis	30–70 mm
Pjovimo aukštis (tik Didžiąjai Britanijai)	20–70 mm
Pagal direktyvą 2000/14/EC: garantuotas garso galios lygis L_{WA}	90 dB(A)
Pagal direktyvą 2006/42/EC: garso slėgio lygis darbo vietoje L_{pA}	77 dB(A)
Neapibrėžtis K_{pA}	1 dB(A)

* Apsauga IPX 1 užtikrinama naudojant tinkamas konstrukcines dalis.

MA 339.0:

Nurodytoji virpesių parametų vertė pagal EN 12096:

Išmatuotoji vertė a_{hw}	0,63 m/s ²
Neapibrėžtis K_{hw}	0,32 m/s ²
Matavimas pagal EN 20643	
Ilgis / plotis / aukštis	122/42/107 cm

MA 339.0:

Svoris (be akumulatoriaus)	12 kg
----------------------------	-------

MA 339.0 C:

Nurodytoji virpesių parametų vertė pagal EN 12096:

Išmatuotoji vertė a_{hw}	1,02 m/s ²
Neapibrėžtis K_{hw}	0,51 m/s ²
Matavimas pagal EN 20643	
Ilgis / plotis / aukštis	128/42/107 cm
Svoris (be akumulatoriaus)	13 kg

STIHL akumuliatorių gabenimas

STIHL akumulatoriai atitinka UN žinyno ST/SG/AC.10/11/5 perž. III dalies 38.3 poskyryje nurodytas sąlygas.

Veždamas keliais, naudotojas gali STIHL akumulatorius pristatyti į naudojimo vietą be specialių įsipareigojimų.

Gabenant oru arba jūrų transportu, būtina laikytis šalyje galiojančių reikalavimų.

Papildomi transportavimo nurodymai, žr. www.stihl.com/safety-data-sheets

REACH:

REACH – tai EB reglamentas dėl cheminių medžiagų registracijos, įvertinimo, autorizacijos ir apribojimų. Informaciją apie REACH reglamento (EB) Nr. 1907/2006 vykdymą žr. ties www.stihl.com/reach.

20. Gedimų paieška

✘ Jei reikia, kreipkitės į prekybos atstovą. VIKING rekomenduoja kreiptis į VIKING prekybos atstovą.

Sutrikimas:

Neužsiveda variklis

Galima priežastis:

- akumulatorius nevisiškai įkrautas (akumulatoriuje mirksi žalias šviesos diodas);
- akumulatorius netinkamai įdėtas;
- nenaudojamas apsauginis kištukas;
- nepaspaustas paleidimo mygtukas;
- viršyta variklio apkrova dėl per aukštos ar drėgnos žolės;
- įjungta variklio apsauga;
- akumulatorius per šaltas / per šiltas (akumulatoriuje šviečia raudonas šviesos diodas);
- vejapjovė yra per šilta (akumulatoriuje šviečia trys raudoni šviesos diodai);
- į įrenginį ir (arba) akumuliatorių pateko drėgmės;
- užsikūšęs vejapjovės korpusas;
- apsauginiame kištuke sugedęs saugiklis;
- sugedęs įrenginys (akumulatoriuje mirksi trys raudoni šviesos diodai).

Ką daryti?

- Įkraukite akumuliatorių (⇒ 8.4).
- Įdėkite akumuliatorių į akumulatoriaus dėklą (⇒ 8.3).
- Naudokite apsauginį kištuką (⇒ 9.1).
- Paspauskite paleidimo mygtuką (⇒ 12.2).
- Nepaleiskite variklio aukštoje žolėje, pritaikykite pjovimo aukštį (⇒ 9.6).
- Leiskite įrenginiui atvėsti (⇒ 10.5).
- Leiskite akumuliatoriui įkaisti arba atvėsti (⇒ 8.4).
- Išimkite akumuliatorių iš akumulatoriaus dėklo ir išdžiovinkite; išvalykite arba išdžiovinkite akumulatoriaus dėklą (⇒ 8.3).
- Išvalykite vejapjovės korpusą (⇒ 13.2).
- Pakeiskite apsauginį kištuką (✘).

Sutrikimas

Eksploatuojant elektros variklis išsijungia.

Galima priežastis

- Akumulatorius arba elektroninė įrenginio įranga yra per šilta.
- Elektros sutrikimas.
- Akumulatorius nepilnai įkrautas.
- Netinkamai naudojamas apsauginis kištukas.
- Viršyta įrenginio apkrova dėl per aukštos ar šlapios žolės.
- Vejapjovės gedimas.

Ką daryti?

- Išimkite akumuliatorių iš akumulatoriaus dėklo; leiskite vejapjovei ir akumuliatoriui atvėsti (⇒ 8.3).
- Išimkite akumuliatorių iš akumulatoriaus dėklo ir vėl įdėkite (⇒ 8.3).
- Įkraukite akumuliatorių (⇒ 8.4).
- Naudokite apsauginį kištuką (⇒ 9.1).
- Pjovimo aukštį ir greitį priderinkite prie pjovimo sąlygų (⇒ 9.6).
- Vejapjovės remontas (✖).

Sutrikimas

Stipri vibracija dirbant

Galima priežastis

- Atsilaisvino peilio varžtas.
- Nesubalansuotas peilis.

Ką daryti?

- Priveržkite peilio varžtą (⇒ 13.7).
- Pagaląškite (subalansuokite) arba pakeiskite peilį (⇒ 13.8).

Sutrikimas

Pjauna nešvariai, veja pagelsta.

Galima priežastis

- Atšipę arba susidėvėję pjovimo peiliai.

- Palyginti su pjovimo aukščiu, stūmimo greitis yra per didelis.

Ką daryti?

- Pagaląškite ar pakeiskite pjovimo peilį (⇒ 13.8).
- Sumažinkite stūmimo greitį ir (arba) pasirinkite tinkamą pjovimo aukštį (⇒ 9.6).

Sutrikimas

Elektros variklis sunkiai įsijungia arba sumažėjo jo galia.

Galima priežastis

- Išsikrovė akumulatorius.
- Pjaunate per aukštą arba per šlapią žolę.
- Užsikišo vejapjovės korpusas.
- Pjovimo peilis atbuko arba sudilo.

Ką daryti?

- Įkraukite akumuliatorių (⇒ 8.4).
- Pjovimo aukštį ir greitį priderinkite prie pjovimo sąlygų (⇒ 9.6).
- Išvalykite vejapjovės korpusą (⇒ 13.2).
- Pagaląškite ar pakeiskite pjovimo peilį (⇒ 13.8).

Sutrikimas

Užsikišo žolės išmetimo kanalas

Galima priežastis

- Susidėvėjo pjovimo peilis.
- Pjaunate per aukštą arba per šlapią žolę.

Ką daryti?

- Pakeiskite pjovimo peilį (⇒ 13.7).
- Pjaunamai žolei parinkite tinkamiausią pjovimo aukštį ir greitį (⇒ 9.6).

Sutrikimas:

per trumpa naudojimo trukmė.

Galima priežastis:

- akumulatorius nevisiškai įkrautas;
- pjaunate per aukštą arba per drėgną žolę;
- užsikišo vejapjovės korpusas;
- pjovimo peiliai atbuko arba sudilo;
- pasiekta arba viršyta akumulatoriaus naudojimo trukmė.

Ką daryti?

- Įkraukite akumuliatorių (⇒ 8.4).
- Pjaunamai žolei parinkite tinkamiausią pjovimo aukštį ir greitį (⇒ 9.6).
- Išvalykite vejapjovės korpusą (⇒ 13.2).
- Pagaląškite ar pakeiskite pjovimo peilį (⇒ 13.8).
- Patikrinkite akumuliatorių ir, jei reikia, jį pakeiskite (✖).

Sutrikimas:

akumulatorius neįkraunamas, nors šviesos diodas įkroviklyje šviečia žaliai.

Galima priežastis:

- akumulatorius per šaltas / per šiltas (akumuliatoriuje šviečia raudonas šviesos diodas).

Ką daryti?

- Leiskite akumuliatoriui įkaisti arba atvėsti (⇒ 8.4). Įkroviklį naudokite tik uždaroje ir sausose patalpose temperatūrų srityje nuo +5 °C iki +40 °C.

Sutrikimas:

akumulatorius neįkraunamas, nešviečia nė vienas šviesos diodas.

Galima priežastis:

- nėra elektros kontakto tarp įkroviklio ir akumulatoriaus;

- į įkroviklį blogai tiekiami srovė.

Ką daryti?

- Išimkite akumuliatorių iš akumulatoriaus dėklo ir vėl įdėkite (⇒ 8.3).
- Prijunkite įkroviklį prie elektros (⇒ 8.2).
- Patikrinkite elektros srovės tinklą.
- Patikrinkite įkroviklį ir, jei reikia, jį pakeiskite (✖).

Sutrikimas:

Šviesos diodas įkroviklyje mirksi raudonai.

Galima priežastis:

- nėra elektros kontakto tarp įkroviklio ir akumulatoriaus;
- sugedęs akumuliatorius (4 šviesos diodai akumuliatoriuje maždaug 5 sekundes mirksi raudonai);
- sugedęs įkroviklis.

Ką daryti?

- Išimkite akumuliatorių iš akumulatoriaus dėklo ir vėl įdėkite (⇒ 8.3).
- Patikrinkite akumuliatorių ir, jei reikia, jį pakeiskite (✖).
- Patikrinkite įkroviklį ir, jei reikia, jį pakeiskite (✖).

21. Techninės priežiūros planas

21.1 Perdavimo patvirtinimas

Modelis: _____

Serijos Nr.:

□ □ □ □ □ □ □ □ □ □

Data: □ □ □ □ □ □ □ □ □ □



Kita techninė priežiūra

Data: □ □ □ □ □ □ □ □ □ □

21.2 Techninės priežiūros patvirtinimas



Atlikdami techninės priežiūros darbus, perduokite šią naudojimo instrukciją savo prekybos atstovui. Jis patvirtins atspausdintuose laukeliuose, kad buvo atlikti techninės priežiūros darbai.

 Techninės priežiūros atlikimo data

 Kitos techninės priežiūros data

Stimată clientă, stimate client,

Vă mulțumim pentru că v-ați decis pentru un produs de calitate al firmei VIKING.

Acest produs a fost realizat pe baza celor mai moderne tehnologii de fabricație și a unor măsuri cuprinzătoare de asigurare a calității, deoarece scopul nostru este atins doar dacă sunteți mulțumiți de aparatul dvs.

Dacă aveți întrebări referitoare la acest aparat, vă rugăm să vă adresați distribuitorului dvs. sau direct societății noastre de distribuție.

Vă dorește să utilizați cu plăcere aparatul dvs. VIKING,



Dr. Peter Pretzsch

Conducerea executivă

1. Cuprins

Despre aceste instrucțiuni de utilizare	436
Generalități	436
Variante în funcție de țară	436
Indicații privind citirea instrucțiunilor de utilizare	436
Descrierea aparatului	437
Pentru siguranța dvs.	437
Generalități	437
Acumulatorul	438
Încărcătorul	438
Transportul	439
Măsuri pregătitoare	439
Reguli la tunderea ierbii	440
Întreținerea, curățarea, reparațiile și depozitarea	441
Evacuarea la deșeuri	442
Descrierea simbolurilor	442
Conținutul pachetului	443
Pregătirea aparatului pentru lucru	443
Generalități	443
Montarea ghidonului simplu (MA 339 C)	443
Montarea ghidonului dublu (MA 339)	443
Asamblarea coșului de colectare iarbă	444
Acumulatorul și încărcătorul	444
Generalități	444
Conectarea electrică a încărcătorului	444
Scoaterea/montarea acumulatorului	444
Încărcarea acumulatorului	444
Indicatorul LED de pe acumulator	445
Indicatorul LED de pe încărcător	445
Elemente de comandă	446
Ștecherul de siguranță	446
Compartimentul acumulatorului	446
Ghidonul simplu (MA 339 C)	446
Ghidonul dublu (MA 339)	447
Coșul de colectare iarbă	447
Sistem central de reglare a înălțimii de tăiere	447
Indicații pentru lucru	447
Generalități	447
Tunderea ierbii pe pante	448
Încărcarea corectă a motorului electric	448
Când cuțitul se blochează	448
Protecția termică la suprasarcină a motorului electric	448
Dispozitive de siguranță	448
Ștecherul de siguranță	448
Comanda bimanuală	448
Frâna motorului	448
Punerea în funcțiune a aparatului	448
Măsuri pregătitoare	448
Pornirea mașinii de tuns iarba	448
Oprirea mașinii de tuns iarba	448
Indicatorul nivelului de umplere	449
Golirea coșului de colectare a ierbii	449
Întreținerea	449
Generalități	449
Curățarea aparatului	449
Motorul electric și roțile	450
Acumulatorul	450
Încărcătorul	450
Întreținerea cuțitelor	450
Demontarea și montarea cuțitului	450
Ascuțirea cuțitului	451
Conservarea (pauza de iarnă)	451

Transportul	451
Deplasarea și fixarea mașinii de tuns iarba	451
Reducerea uzurii și evitarea deteriorărilor	452
Protecția mediului	452
Obligația de primire a aparatelor returnate după scoaterea definitivă din funcțiune	453
Piese de schimb cerute mai frecvent	453
Declarația de conformitate CE a producătorului	453
Specificații tehnice	453
Identificarea cauzelor defecțiunilor	455
Planul de întreținere	457
Confirmare de predare	457
Confirmare de service	457

2. Despre aceste instrucțiuni de utilizare

2.1 Generalități

Aceste instrucțiuni de utilizare reprezintă **instrucțiuni de exploatare originale** ale producătorului în sensul directivei UE 2006/42/EC.

Firma VIKING lucrează permanent la dezvoltarea gamei sale de produse; de aceea ne rezervăm dreptul de a efectua modificări ale setului de livrare sub aspectul formei, al tehnologiei sau al dotărilor.

Din acest motiv, nu se pot solicita daune sau alte pretenții pe baza datelor și figurilor din această broșură.

2.2 Variante în funcție de țară

VIKING livrează încărcătoarele cu ștechere și comutatoare diferite, în funcție de țara de destinație.

În imagini sunt reprezentate încărcătoarele cu ștechere Euro; racordul la rețea al aparatelor cu alte tipuri de ștechere se face în același mod.

2.3 Indicații privind citirea instrucțiunilor de utilizare

Imaginile și textele descriu anumite operații.

Toate simbolurile aplicate pe aparat sunt explicate în aceste instrucțiuni de utilizare.

Direcția în care se privește:

Direcția privirii în timpul utilizării - „**stânga**” și „**dreapta**” în instrucțiunile de utilizare: utilizatorul se află în spatele aparatului și privește înainte, în direcția de deplasare.

Trimiteri la capitole:

Cu ajutorul unei săgeți se face trimitere la capitole și subcapitole pentru mai multe detalii. Exemplul următor face trimitere la un capitol: (⇒ 2.1)

Marcarea pasajelor de text:

Instrucțiunile descrise pot fi marcate în următoarele moduri.

Operații care necesită intervenția utilizatorului:

- Se deșurubează șurubul (1) cu o șurubelniță, se acționează maneta (2)
- ...

Enumerări de ordin general:

- Utilizarea produsului la manifestări sportive sau concursuri

Texte cu semnificație suplimentară:

Pentru a le evidenția suplimentar în instrucțiunile de utilizare, pasajele de text cu semnificație suplimentară sunt marcate cu unul dintre simbolurile descrise în continuare.



Pericol!

Pericol de accidentare sau rănire gravă a persoanelor. Trebuie adoptat sau trebuie evitat un anumit comportament.



Avertizare!

Pericol de rănire a persoanelor. Printr-un anumit comportament se previn răniri posibile sau probabile.



Atenție!

Răniri ușoare sau daune materiale pot fi prevenite printr-un anumit comportament.



Indicație

Informații pentru o mai bună folosire a aparatului și pentru prevenirea posibilelor greșeli de utilizare.

Texte cu trimitere la figuri:

Figurile care explică utilizarea aparatului le găsiți la începutul instrucțiunilor de utilizare.

Simbolul cameră foto servește la asocierea figurilor de pe paginile cu figuri cu pasajele de text corespunzătoare din instrucțiunile de utilizare.



3. Descrierea aparatului



- 1 Partea superioară a ghidonului
- 2 Partea inferioară a ghidonului
- 3 Carcasa
- 4 Capota motor
- 5 Roata spate
- 6 Roata față
- 7 Coșul de colectare iarbă
- 8 Mânerul superior pentru transport
- 9 Mânerul inferior pentru transport
- 10 Clapeta de evacuare
- 11 Mânerul rotativ
- 12 Maneta de strângere rapidă
- 13 Maneta de strângere rapidă
- 14 Maneta de oprire motor
- 15 Maneta sistemului de reglaj înălțime
- 16 Butonul de pornire
- 17 Eticheta produsului
- 18 Capacul
- 19 Ștecherul de siguranță
- 20 Acumulatorul
- 21 Încărcătorul

4. Pentru siguranța dvs.

4.1 Generalități



În timpul lucrului cu mașina de tuns iarba se vor respecta neapărat următoarele instrucțiuni de prevenire a accidentelor.



Înainte de prima punere în funcțiune, se vor citi complet și cu atenție instrucțiunile de utilizare și se vor păstra într-un loc sigur, pentru o consultare ulterioară.

Familiarizați-vă cu elementele de reglaj și cu utilizarea aparatului.

Înainte de prima utilizare, trebuie efectuat un instructaj de către vânzător sau altă persoană instruită.

După consumul de alcool, de medicamente care diminuează capacitatea de reacție, sau după consumul de droguri, nu este permis lucrul cu mașina de tuns iarba.

Nu tundeți niciodată iarba dacă în apropiere sunt persoane, în special copii, sau animale.

Aveți în vedere că în cazul accidentării unor persoane sau al deteriorării bunurilor acestora, utilizatorul este cel responsabil.

Aparatul poate fi transmis (împrumutat) numai unor persoane care sunt familiarizate în principiu cu acest model și cu utilizarea lui. Împrumutați aparatul numai împreună cu instrucțiunile de utilizare.

Atenție – pericol de accidentare!

Mașina de tuns iarba este destinată pentru utilizare privată și numai pentru tunderea ierbii; o altă utilizare nu este permisă și poate fi periculoasă sau poate produce deteriorări ale aparatului.

Datorită pericolului de accidentare a utilizatorului, mașina de tuns iarba nu trebuie folosită, de exemplu, pentru următoarele lucrări (enumerare incompletă):

- pentru tunderea tufelor, a gardurilor vii și a arbuștilor,

- pentru tăierea plantelor agățătoare,
- pentru îngrijirea gazonului de pe acoperișuri și din jardinierele balcoanelor,
- pentru curățarea drumurilor de acces (aspirare, suflare, îndepărtare a zăpezii),
- pentru tocarea și mărunțirea resturilor de la arbori și garduri vii,
- pentru nivelarea ridicăturilor de pământ, cum ar fi, de exemplu, mușuroaiele de cârțiță,
- pentru transportul materialului cosit în afara coșului de colectare a ierbii prevăzut în acest scop.

Atenție – pericol de accidentare!

Pot fi utilizate numai accesoriile livrate de VIKING sau aprobate în mod expres de această firmă pentru montare pe acest aparat. De asemenea, nu trebuie efectuate nici un fel de modificări asupra aparatului.

La utilizarea în spații publice, parcuri, terenuri de sport, pe drumuri și în întreprinderi agricole și forestiere, sunt necesare măsuri sporite de precauție.



Atenție! Periclitarea sănătății datorită vibrațiilor!

Solicitarea excesivă prin vibrații poate duce la afectarea sistemului nervos și circulator, în special la persoanele cu probleme circulatorii. Consultați medicul în cazul apariției unor simptome care ar putea fi declanșate de solicitarea prin vibrații. Astfel de simptome, care apar mai ales la nivelul degetelor, mâinilor și articulațiilor mâinilor, pot fi, de exemplu (fără ca enumerarea să fie limitativă):

- amorțeală,

- dureri,
- slăbiciune musculară,
- schimbări ale culorii pielii,
- furnicături neplăcute.

Nu este permisă utilizarea aparatului de către copii, persoane cu capacități corporale, senzoriale sau spirituale limitate sau cu experiență și cunoștințe insuficiente sau de către persoane care nu cunosc instrucțiunile.

Nu permiteți niciodată copiilor sau tinerilor sub 16 ani să folosească aparatul. Reglementările locale pot stabili vârsta minimă a utilizatorului.

Nu se permite efectuarea de modificări la aparat care pot provoca creșterea nivelului de zgomot.



Pericol de moarte prin asfixiere!

Pericol de asfixiere pentru copii dacă se joacă cu materialul de ambalare. Materialul de ambalare nu se va ține în niciun caz la îndemâna copiilor.

4.2 Acumulatorul

Se vor utiliza numai acumulatori originali STIHL.

Acumulatorul STIHL se va utiliza numai la aparatele STIHL sau VIKING și se va încărca numai cu încărcătoarele STIHL.

Nu se va deschide niciodată acumulatorul.

Nu se va lăsa acumulatorul să cadă pe jos.

Nu se vor utiliza acumulatori defecti sau deformați.

Acumulatorul se va păstra în locuri inaccesibile copiilor.



Acumulatorul se va utiliza și păstra numai la temperaturi cuprinse între -10°C și maximum +50°C.



Acumulatorul va fi protejat contra radiației solare directe, căldurii și focului – nu se va arunca niciodată în foc – **pericol de**

explozie!



Acumulatorul va fi protejat contra ploii – nu se va scufunda în apă.

Acumulatorul nu va fi introdus în cuptorul cu microunde și nu va fi supus la presiuni ridicate.

Contactele acumulatorului nu se vor lega (scurtcircuita) niciodată cu obiecte metalice. Prin scurtcircuitare, acumulatorul poate fi deteriorat.

Acumulatorii neutalizați vor fi ținuți la distanță de obiecte metalice (de exemplu cuie, monede, bijuterii). Nu se vor utiliza containere de transport metalice – **pericol de explozie și incendiu!**

În cazul utilizării incorecte, se poate scurge lichid din acumulator – se va evita contactul cu acest lichid! În caz de contact accidental, locul afectat se va spăla cu apă. Dacă lichidul ajunge la ochi, se va solicita suplimentar și ajutorul medicului. Lichidul scurs din acumulator poate provoca iritații, arsuri și alte afecțiuni ale pielii.

Nu se vor introduce niciun fel de obiecte în fantele de aerisire ale acumulatorului.



Numărul de elemente și capacitatea aferentă, conform specificației producătorului elementelor.

Pentru alte indicații privind siguranța, a se vedea www.stihl.com/safety-data-sheets

4.3 Încărcătorul

Se va avea în vedere și se va păstra în siguranță fișa încărcătorului STIHL.

Se vor utiliza numai încărcătoare originale STIHL.

Este interzisă utilizarea de încărcătoare defecte.

Încărcătorul se va utiliza numai pentru acumulatorii STIHL tip „AP” cu geometria potrivită, cu o capacitate de maximum 10 Ah și o tensiune de maximum 42 V.

Nu se vor încărca acumulatori defecti sau deformați.

Tensiunea și frecvența rețelei trebuie să corespundă cu datele de pe eticheta plasată pe partea inferioară a încărcătorului, respectiv cu cele din capitolul „Date tehnice” (⇒ 19.).

Nu se va deschide încărcătorul.

După utilizare se va scoate ștecherul din priză și încărcătorul se va păstra într-un loc inaccesibil copiilor.



Încărcătorul se va feri de apă și umezeală.



Încărcătorul se va utiliza și păstra numai în încăperi închise și uscate.

Încărcătorul se va utiliza numai la temperaturi cuprinse între +5°C și +40°C.

Încărcătorul nu se va acoperi pentru a se putea răci în bune condiții.

Nu se vor introduce obiecte în fantele de aerisire ale încărcătorului – **pericol de electrocutare și scurtcircuit!**

Nu se vor lega (scurtcircuita) niciodată contactele încărcătorului cu obiecte metalice (de exemplu cuie, monede, bijuterii) – **pericol de scurtcircuit!**

Nu se va utiliza încărcătorul niciodată pe o suprafață inflamabilă (de exemplu hârtie, textile), respectiv în mediu ambiant ușor inflamabil – **pericol de incendiu!**

Nu se va utiliza niciodată încărcătorul în medii ambiante cu pericol de explozie, adică în medii în care se află fluide (vapori), gaze sau pulberi inflamabile. Încărcătoarele pot produce scânteii care să aprindă pulberea sau vaporii – **pericol de explozie și incendiu!**

În cazul apariției de fum sau foc în încărcător, se va scoate imediat ștecherul din priză.



Atenție! Pericol de electrocutare!

Deosebit de importante din punct de vedere al siguranței electrice sunt ștecherul de rețea și cablul de alimentare. Nu este permisă punerea în funcțiune a încărcătorului cu cablul de alimentare deteriorat pentru a nu se expune pericolului de electrocutare. Din acest motiv, cablurile de alimentare vor fi verificate periodic să nu prezinte semne de deteriorare sau îmbătrânire (fragilitate).

Încărcătorul se va conecta numai la o priză instalată conform reglementărilor. Priza va trebui să fie protejată de un releu diferențial de protecție, cu un curent de declanșare de cel mult 30 mA.

Nu efectuați niciun fel de reparații la încărcător, în special la cablul de alimentare și ștecherul de rețea. Pentru remedierea cablului de alimentare deteriorat trebuie apelat la electricieni calificați.

Pentru deconectarea încărcătorului de la rețea se va trage întotdeauna de ștecher, nu de cablul de alimentare.

Cablul de alimentare se va așeza și marca astfel încât să nu poată fi deteriorat și să nu periclitizeze pe nimeni – se va evita pericolul de împiedicare.

Nu se va utiliza cablul de alimentare în scopuri improprii, cum ar fi purtarea sau atârănarea încărcătorului.

4.4 Transportul



Lucrați numai cu mănuși pentru a evita rănirea la atingerea pieselor ascuțite ale aparatului.



Înainte de transport se oprește aparatul, se așteaptă oprirea cuțitului și apoi se scoate ștecherul de siguranță.

La ridicarea aparatului, aveți în vedere indicațiile din capitolul „Transportul“ (⇒ 14.).

Aveți în vedere greutatea aparatului și, dacă este necesar, folosiți sisteme auxiliare de încărcare (rampe de încărcare, dispozitive de ridicare).

În cursul operațiilor de ridicare și transport se va evita contactul cu cuțitul.

Aparatul se va transporta numai cu motorul rece.

Pe suprafața de încărcare, aparatul și componentele sale transportate împreună cu acesta (de exemplu coșul de colectare iarbă) se vor asigura cu elemente de fixare dimensionate corespunzător (chingi, cabluri etc.).

La transportul aparatului, aveți în vedere prevederile legale din zonă, în special cele referitoare la asigurarea încărcăturii și la transportul obiectelor pe suprafețe de încărcare.

Acumulatorul nu se lasă în autovehicul și nu se expune niciodată la radiație solară directă.

Acumulatorii litiu-ion trebuie manevrați cu deosebită grijă în timpul transportului. În timpul transportului, acumulatorii trebuie asigurați în mod special contra scurtcircuitării. De aceea se va păstra ambalajul original de carton al acumulatorului, iar acumulatorii STIHL vor fi transportați fie în ambalajul original nedeteriorat, fie în mașina de tuns iarba.

4.5 Măsurile pregătitoare

Persoanele care nu cunosc instrucțiunile de utilizare nu au voie să folosească aparatul.

Respectați reglementările locale referitoare la orele de utilizare a aparatelor de grădiniță acționate cu motor.



În timpul tunderii se va purta întotdeauna încălțăminte rezistentă și pantaloni lungi. Nu tundeți iarba descălțat sau încălțat cu sandale.

Verificați întreaga zonă în care se va utiliza aparatul și îndepărtați toate pietrele mari, bețele, sârmele, oasele și toate celelalte corpuri străine ce ar putea fi aruncate în sus de aparat.

Înainte de utilizare se va verifica vizual dacă scula de tăiere, șuruburile de fixare, tabla de protecție și întreaga unitate de tăiere se află într-o stare perfectă de

funcționare, se va acorda atenție deosebită așezării sigure, deteriorărilor precum și uzurii (⇒ 13.6).

Înlocuiți înainte de utilizare componentele deteriorate sau uzate. Etichetele referitoare la pericole și la avertizări de pe aparat care sunt deteriorate sau care au devenit ilizibile vor fi înlocuite.

Distribuitorul dumneavoastră VIKING vă pune la dispoziție etichete autocolante de schimb.

Nu folosiți niciodată mașina de tuns iarba cu dispozitive de protecție deteriorate, fără frână motor în funcțiune sau fără dispozitive de protecție montate, de exemplu fără clapetă de evacuare sau fără coș de colectare iarbă.

Din motive de siguranță, utilizați un coș de colectare a ierbii nedeteriorat.

Dispozitivele de comandă montate pe aparat nu trebuie să fie demontate sau dezactivate, (de exemplu prin legarea manetei de oprire a motorului de ghidon).

Se vor respecta indicațiile din capitolul „Acumulatorul” (⇒ 4.2) și „Încărcătorul” (⇒ 4.3).

4.6 Reguli la tunderea ierbii



Păstrați o distanță corespunzătoare, în special față de copii și animale. Luați măsuri pentru a exclude posibilitatea periclitării altor persoane.

Nu tundeți iarba la temperaturi ambiante sub +5°C.



VIKING vă recomandă să purtați întotdeauna antifoane în timpul lucrului. În principiu,

atunci când nivelul de presiune acustică la locul de muncă depășește 80 dB(A), trebuie purtate antifoane.



Nu se va tunde în timp ce plouă. Lucrul pe ploaie sau în mediu umed poate provoca deteriorarea aparatului.

Nu tundeți iarbă umedă și nu tundeți niciodată în timp ce plouă. Când iarba este umedă, crește pericolul de accidentare (stabilitate redusă a utilizatorului).

Nu lăsați mașina de tuns iarba neprotejată în ploaie.

Tundeți iarba numai la lumină naturală sau la o lumină artificială corespunzătoare.

Pentru pornirea aparatului, așezați-l pe o suprafață plană. La pornirea motorului, aparatul nu trebuie înclinat.

Puneți în funcțiune mașina de tuns iarba numai cu compartimentul acumulatorului închis (⇒ 9.2).

Porniți motorul cu atenție; respectați indicațiile din capitolul „Punerea în funcțiune a aparatului” (⇒ 12.). Păstrați o distanță suficientă între picioarele dvs. și cuțit.

Conduceți aparatul numai la pas – nu alergați niciodată în timp ce lucrați cu aparatul. Prin conducerea aparatului la viteză mai mare, crește pericolul de accidentare prin împiedicare, alunecare etc.

Oprii motorul

- când aparatul trebuie transportat pe alte suprafețe decât cele acoperite cu iarbă,
- când aparatul trebuie adus pe suprafața de tundere și apoi trebuie retras din nou,

- înainte de a scoate coșul de colectare a ierbii.

Asigurați-vă o poziție sigură pe pante. Evitați folosirea aparatului pe pante exagerat de înclinate pentru a evita riscul pierderii controlului asupra aparatului.

Fiți foarte atenți când schimbați direcția de mers pe pante pentru a nu pierde controlul asupra aparatului.

Tundeți iarba pe pante numai în direcție transversală, niciodată în susul sau în josul pantei pentru ca, în caz de pierdere a controlului asupra aparatului, aparatul cu motorul în funcțiune să nu se răstoarne peste dvs.

Atenție – pericol de împiedicare!

Fiți deosebit de precauți la deplasarea înapoi și la tragerea mașinii de tuns iarba.

Fiți deosebit de prudenți când întoarceți aparatul sau când îl trageți spre dumneavoastră.

Din motive de siguranță, aparatul nu trebuie folosit pe pante cu înclinația mai mare de 25° (46,6 %).

Pericol de accidentare!

Pantele de 25° corespund unei creșteri pe verticală de 46,6 cm la o lungime orizontală de 100 cm.

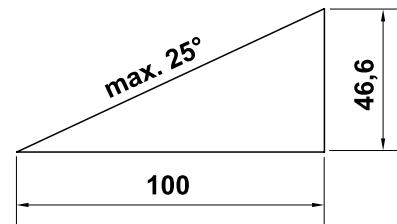

STOP

Aveți în vedere că sculele de lucru continuă să se rotească timp de câteva secunde până la oprirea completă.



Nu încercați să verificați cuțitul în timp ce mașina de tuns iarba este în funcțiune. Nu deschideți niciodată clapeta de evacuare și/sau nu scoateți niciodată coșul de colectare a ierbii, atâta timp cât cuțitul se rotește. Cuțitul aflat în mișcare de rotație poate cauza răniri.

Nu fixați niciodată obiecte pe ghidon (de exemplu îmbrăcăminte de lucru).

Verificați în mod regulat cuțitul în ceea ce privește poziția sigură și eventuale deteriorări sau uzuri (⇒ 13.6).



Atenție – pericol de accidentare!

Nu vă plasați niciodată mâinile sau picioarele lângă sau sub părțile rotative. Nu atingeți niciodată cuțitul în mișcare. Nu stați în fața deschiderii de evacuare. Se va respecta permanent distanța de siguranță asigurată de ghidon.

Se vor evita pornirile repetate într-un interval scurt, în special „joaca” la butonul de pornire. Pericol de supraîncălzire a motorului!

Nu ridicați și nu mutați niciodată mașina de tuns iarba cu motorul în funcțiune sau ștecherul de siguranță introdus.

Nu este permisă transportarea cu aparatul a persoanelor, în special a copiilor, dar nici a obiectelor.



Oprțiți motorul, scoateți ștecherul de siguranță și asigurați-vă că scula de tăiere s-a oprit complet,

- înainte de a scoate acumulatorul;
- înainte de înlăturarea blocajelor și desfundarea canalului de evacuare;

- dacă aparatul începe să vibreze deosebit de puternic. Întregul aparat, în special cuțitul, trebuie verificat în acest caz dacă nu prezintă deteriorări sau componente slăbite. Componentele deteriorate trebuie înlocuite înainte de a continua lucrul, componentele slăbite trebuie fixate/înșurubate strâns.
- când cuțitul a atins un corp străin. Cuțitul trebuie verificat pentru a vedea dacă nu a suferit eventuale deteriorări. Mașina de tuns iarba nu poate fi pusă în funcțiune cu axul cuțitului, respectiv axul motorului deteriorate sau deformat. **Pericol de rănire datorită pieselor defecte!**
- înainte de a controla aparatul, de a-l curăța sau de a executa asupra lui diverse operații (de exemplu reglarea înălțimii de tundere, rabatarea sau reglarea ghidonului);
- înainte de a pleca de lângă aparat, respectiv când aparatul rămâne nesupravegheat;
- înainte de a ridica aparatul sau de a-l muta;
- înaintea transportului.

4.7 Întreținerea, curățarea, reparațiile și depozitarea



Înainte oricărei lucrări la aparat, precum și înainte de reglarea sau curățarea mașinii de tuns iarba, oprțiți motorul, scoateți ștecherul de siguranță din priză și, dacă este cazul, scoateți acumulatorul.



La toate lucrările efectuate la scula de tăiere se vor purta mănuși rezistente.

Înainte de depozitarea într-un spațiu închis sau de efectuarea unor operații de întreținere sau curățare, lăsați aparatul să se răcească complet.

Se vor executa numai lucrările de întreținere care sunt descrise în aceste instrucțiuni de utilizare. Apelați la un distribuitor autorizat pentru efectuarea tuturor celorlalte lucrări.

VIKING recomandă efectuarea de lucrări de întreținere și reparații numai la distribuitorul autorizat VIKING.

Distribuitorii autorizați VIKING sunt instruiți în permanență și dispun de informațiile tehnice necesare.

În cazul în care vă lipsesc cunoștințele sau sculele adecvate, adresați-vă întotdeauna unui distribuitor de specialitate (VIKING vă recomandă distribuitorii autorizați VIKING).

Utilizați doar scule, accesorii și piese de schimb de calitate superioară. În caz contrar există pericolul de accidentări de persoane sau de deteriorări ale aparatului.

VIKING vă recomandă utilizarea de scule originale, accesorii originale și piese de schimb originale VIKING. Prin caracteristicile lor, acestea sunt adaptate în mod optim la aparat și la cerințele utilizatorului.

Piesele de schimb originale VIKING pot fi recunoscute după numărul de piesă de schimb VIKING, după marcajul VIKING și, de asemenea, după marcajul caracteristic pieselor de schimb VIKING. Pe componentele mici, poate fi găsit numai marcajul.

Păstrați toate piulițele, bolțurile și șuruburile bine strânse pentru ca aparatul să se afle într-o stare de funcționare sigură.

Verificați regulat uzura, eventualele defecțiuni și capacitatea de funcționare a sistemului de colectare a ierbii.

În cazul în care scula de tăiere sau mașina se lovesc de un obstacol, respectiv un corp străin, motorul se va opri imediat, se va scoate ștecherul de siguranță și se va controla atent aparatul.

Pentru a evita pericolul de incendiu, aveți grijă ca orificiile de aerisire dintre capota motorului și carcasă să nu fie obturate de diverse materiale, de exemplu iarbă, fân, mușchi, frunze sau vaselină care se scurge în afară.

Dacă, pentru lucrări de întreținere, se demontează componente sau dispozitive de protecție, acestea trebuie neapărat montate la loc în mod corect după finalizarea respectivelor lucrări.

După utilizare, mașina de tuns iarba va fi curățată cu atenție.

Nu utilizați în niciun caz dispozitive de curățat la înaltă presiune și nu curățați mașina de tuns iarba cu apă curentă (de exemplu cu un furtun de stropit grădina). Nu utilizați detergenți corosivi. Astfel de detergenți pot deteriora piesele din material plastic și din metal, fapt care poate influența funcționarea sigură a aparatului dvs. VIKING.

Verificați cu regularitate întregul aparat cu privire la uzură sau deteriorări – în special înainte de depozitare sau înainte de pauze de lucru mai lungi (pauză de iarnă).

Înlocuiți componentele uzate sau deteriorate pentru ca aparatul să se afle întotdeauna într-o stare sigură de funcționare.

După răcire, depozitați mașina de tuns iarba și acumulatorul, precum și ștecherul de siguranță, la loc sigur, într-un spațiu uscat, bine aerisit și încuiat, inaccesibil pentru copii.

4.8 Evacuarea la deșeuri

Luați măsurile necesare pentru ca un aparat scos definitiv din uz să fie evacuat la deșeuri conform reglementărilor în vigoare. Faceți aparatul inutilizabil înainte de a-l preda la centrul de deșeuri. Pentru a evita accidentele, îndepărtați în special ștecherul de siguranță și cablul electric de la motor.

Pericol de rănire datorită cuțitului!

Nu lăsați niciodată nesupravegheată mașina de tuns iarba, chiar dacă aceasta nu este în funcțiune. Asigurați-vă că aparatul și cuțitul sunt depozitate în locuri inaccesibile copiilor.

Acumulatorii trebuie evacuați la deșeuri separat de mașina de tuns iarba. Trebuie să vă asigurați că acumulatorii sunt descărcați înainte de evacuare la deșeuri (de exemplu prin lăsarea motorului să meargă în gol), precum și că operația de evacuare la deșeuri a acestora se face în siguranță și în mod ecologic.

5. Descrierea simbolurilor



Atenție!

Înainte punerii în funcțiune, citiți instrucțiunile de utilizare.

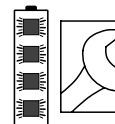
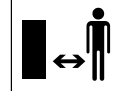

Pericol de accidentare!

Țineți alte persoane la distanță de zona de pericol.

Atenție – cuțite ascuțite!

Cuțitele se rotesc în continuare după oprirea motorului electric. Înaintea lucrărilor de întreținere se va îndepărta dispozitivul de blocare (ștecherul de siguranță).

MA 339:

Pornirea motorului.

MA 339 C:

Pornirea motorului.

MA 339 C:

Oprirea motorului.

Acumulatorul este prea cald. Procesul de încărcare începe după faza de răcire, respectiv acumulatorul poate fi utilizat numai după faza de răcire.

Acumulatorul este defect și trebuie înlocuit.

6. Conținutul pachetului



Poz.	Denumire	Buc.
A	Aparat de bază	1
B	Partea superioară a coșului de colectare iarbă	1
C	Partea inferioară a coșului de colectare iarbă	1
D	Bolț	2
N	Ștecher de siguranță	1
O	Încărcător	
P	Acumulator	
•	Instrucțiuni de utilizare	1

MA 339 C:

E	Șaibă	2
F	Șurub	1
G	Bolț	1
H	Clemă	2
I	Manetă de strângere rapidă	1

MA 339:

J	Șurub cu cap semirotond	2
K	Ghidaj cablu	1
L	Mâner rotativ	2
M	Clemă cablu	1

 Echiparea poate să difere în funcție de țară și de varianta de execuție.

7. Pregătirea aparatului pentru lucru

7.1 Generalități



Pericol de accidentare

Respectați instrucțiunile de siguranță din capitolul „Pentru siguranța dumneavoastră” (⇒ 4.).



În special, înainte de orice lucrare la mașina de tuns iarba, scoateți ștecherul de siguranță (⇒ 9.1).

- Pentru executarea tuturor operațiilor descrise, așezați aparatul pe o suprafață orizontală plană și rezistentă.



La livrare, acumulatorii sunt încărcăți cca. 30%. De aceea, ei trebuie încărcăți înainte de prima punere în funcțiune.

- Încărcarea acumulatorului (⇒ 8.4).

7.2 Montarea ghidonului simplu (MA 339 C)



- Se introduce și se menține ghidonul simplu (1) în poziție de lucru în consola (2) a ghidonului.
- Se introduc piesele de fixare (H) la stânga și la dreapta consolei (2) a ghidonului, ca în figură. Se introduce șaiba (E) pe șurubul (F) și se trece acest șurub (F) dinspre interior spre exterior prin piesele de fixare și prin partea inferioară a ghidonului.
- Se introduce șaiba (E).
- Se introduce șurubul (G) în maneta de strângere rapidă (I) și ambele se înșurubează pe șurubul (F).

- Se închide maneta de strângere rapidă (3).
- Maneta de strângere rapidă (3) trebuie strânsă suficient de puternic, astfel încât ea să se poată închide complet și ghidonul să rămână bine fixat în consola sa. Dacă este necesar, maneta de strângere rapidă va fi din nou slăbită și se va înșuruba, respectiv deșuruba șurubul (F).

Montarea cablului electric:

- Se introduce cablul electric (1) în labirintul cablului (2) de pe consola ghidonului, ca în figură. Atenție la poziția corectă a colierului de cablu (3) în labirintul de cablu.
- Se presează cablul electric (1) în suportul (4) de pe manșeta ghidonului. Cablul electric trebuie să se așeze în zona părții inferioare a ghidonului, întins pe țeava ghidonului.

7.3 Montarea ghidonului dublu (MA 339)



Montarea părții superioare a ghidonului:

- Se introduce șurubul (J) cu cap rotund plat prin ghidajul (K) al cablului și se suspendă cablul electric (1).
- Se introduce ghidonul dublu (2) pe cele două părți inferioare (3) ale ghidonului. Se introduc prin orificii din interior spre exterior șuruburile cu cap rotund plat (J) – în dreapta cu ghidajul de cablu (K) și în stânga fără acest ghidaj – și se strâng cu mânerul rotativ (L).

Montarea clemei de cablu:

- Se fixează cablul electric (1) cu clema de cablu (M) pe partea superioară a ghidonului. La partea superioară a ghidonului s va lăsa o distanță de 25 - 27 cm între clema de cablu și întrerupător.

7.4 Asamblarea coșului de colectare iarbă



- Se așează partea superioară (B) a coșului de colectare iarbă pe partea inferioară (C) a acestuia. Atenție la poziția corectă a ghidajelor (1).
- Se împing bolțurile (D) dinspre interior prin orificiile prevăzute în acest scop.
- Printr-o apăsare ușoară, se înclichează partea superioară (B) a coșului de colectare iarbă în partea inferioară a acestuia.
- Se fixează coșul de colectare a ierbii (⇒ 9.5).

8. Acumulatorul și încărcătorul

8.1 Generalități

Mașinile de tuns iarba **MA 339** și **MA 339 C** funcționează cu baterii reîncărcabile (acumulatori).

Sunt utilizați numai **acumulatori litiu-ion STIHL** de înaltă calitate tip „AP”.

Acumulatorii livrați, eventual, împreună cu aparatul sunt adaptați în mod optim scopului de utilizare; pot fi utilizați, însă, orice acumulatori Litiu-Ion STIHL (**AP 80, AP 115, AP 120, AP 160** ...) disponibili în comerțul de specialitate.

Sistemul electronic al mașinii de tuns iarba face schimb de date cu acumulatorul montat și adaptează puterea motorului electric la capacitatea respectivă.

8.2 Conectarea electrică a încărcătorului



- Se introduce ștecherul (1) în priza (2).
- După conectarea încărcătorului la rețea are loc un autotest. În timpul acestui proces, LED-ul (3) de pe încărcător se aprinde cca. 1 secundă în culoare verde, apoi în culoare roșie, după care se stinge din nou (⇒ 8.6).

8.3 Scoaterea/montarea acumulatorului



- Se deschide compartimentul bateriei și se scoate ștecherul de siguranță (⇒ 9.1).



Scoaterea acumulatorului:

- Se scoate afară acumulatorul (1) trăgându-l în sus.

Montarea acumulatorului:

- Se introduce acumulatorul (1) ca în figură în compartimentul acumulatorului, cu o ușoară apăsare, după care se închide capacul.

8.4 Încărcarea acumulatorului



- Se scoate acumulatorul din compartimentul său (⇒ 8.3).
- Se conectează încărcătorul la rețeaua electrică (⇒ 8.2).

- Se introduce acumulatorul (1) în încărcătorul (2) până se remarcă o primă rezistență, apoi se apasă până când intră la maximum. LED-urile verzi de pe acumulator și de pe încărcător (3) semnalizează un proces de încărcare activ.
- Când acumulatorul este complet încărcat, LED-urile de pe acumulator și încărcător se sting. Se scoate acumulatorul din încărcător și se instalează în compartimentul acumulatorului (⇒ 8.3).

Încărcarea

Încărcătorul recunoaște automat tipul acumulatorului și adaptează în mod corespunzător procesul de încărcare.

Acumulatorii sunt răciți în timpul procesului de încărcare – la aparatul de încărcare rapidă (**AL 300, AL 500**) cu un ventilator, la încărcătorul standard (**AL 100**) cu curentul natural de aer din încăperea.

LED-urile de pe acumulator indică evoluția încărcării (⇒ 8.5).

Când acumulatorul este complet încărcat, încărcătorul se oprește automat și LED-urile de pe acumulator și încărcător se sting.

Durata încărcării este dependentă de diverși factori, cum ar fi, de exemplu, starea acumulatorului sau temperatura ambiantă și, din acest motiv, poate diferi față de duratele indicate (⇒ 19.).

Dacă se introduce un acumulator cald în aparatul de încărcare, durata de încărcare se poate prelungi deoarece acumulatorul trebuie mai întâi răcit.

8.5 Indicatorul LED de pe acumulator



- Se apasă tasta (1) pentru a activa indicatorul – indicatorul se stinge automat după 5 secunde.

Indicatoarele LED:

LED-urile pot fi aprinse continuu sau pot clipi, în culoare verde sau culoare roșie.

 LED-ul este aprins continuu în culoare **verde**.

 LED-ul clipește în culoare **verde**.

 LED-ul este aprins continuu în culoare **roșie**.

 LED-ul clipește în culoare **roșie**.



LED-urile verzi semnalizează o funcționare normală, iar LED-urile roșii indică o defecțiune.

La încărcare:

LED-urile indică, prin aprindere continuă și clipire, evoluția încărcării.

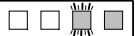
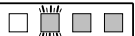

La încărcare, nivelul de încărcare este indicat printr-un LED clipitor verde.

Când procesul de încărcare s-a terminat, LED-urile se sting automat.

	0 - 20 %
	20 - 40 %
	40 - 60 %
	60 - 80 %
	80 - 100 %

În timpul lucrului:

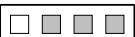
LED-urile indică prin aprindere continuă și clipire starea de încărcare.

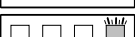
	80 - 100 %
	60 - 80 %
	40 - 60 %
	20 - 40 %
	0 - 20 %

Defecțiuni

Un LED este aprins continuu în culoare roșie

La încărcare:

Acumulatorul este prea cald sau prea rece pentru a putea porni procesul de încărcare. După răcirea, respectiv încălzirea acumulatorului, procesul de încărcare pornește automat.



În timpul lucrului:

Acumulatorul este prea cald. Aparatul se oprește – se scoate acumulatorul din mașina de tuns iarba și se lasă un timp să se răcească.

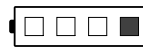

Patru LED-uri clipeșc în culoare roșie

Acumulatorul este defect și trebuie înlocuit.

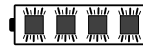

Trei LED-uri sunt aprinse continuu în culoare roșie

Mașina de tuns iarba este prea caldă – se lasă să se răcească.



Trei LED-uri clipeșc în culoare roșie

Mașina de tuns iarba este defectă și trebuie verificată de distribuitorul de specialitate. VIKING recomandă distribuitorii autorizați VIKING.

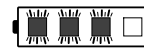

8.6 Indicatorul LED de pe încărcător



- LED-ul (1) de pe încărcător poate fi aprins continuu în culoare verde sau poate clipi în culoare roșie.

Aprindere continuă în culoare verde:

Acumulatorul se încarcă sau tocmai s-a răcit pentru a putea porni procesul de încărcare. LED-ul verde se stinge când acumulatorul s-a încărcat complet.

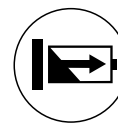

Clipire în culoare roșie:

Procesul de încărcare nu poate fi pornit.



Cauze posibile:

- Nu există contact electric între acumulator și încărcător – se scoate acumulatorul și se introduce încă o dată (⇒ 8.4).
- Acumulator defect (⇒ 8.5).
- Încărcător defect – se va apela la distribuitorul autorizat pentru verificarea încărcătorului. VIKING recomandă distribuitorii autorizați VIKING.

9. Elemente de comandă

9.1 Ștecherul de siguranță



Mașinile de tuns iarba **MA 339** și **MA 339 C** sunt echipate cu un ștecher de siguranță.

Aparatele pot fi puse în funcțiune numai atunci când ștecherul de siguranță este instalat în poziția prevăzută din compartimentul acumulatorului.

Înainte de transportul, a lucrărilor de întreținere și de curățare, precum și înainte de verificarea mașinii de tuns iarba, ștecherul de siguranță trebuie scos.

Introducerea ștecherului de siguranță:

- Se deschide compartimentul acumulatorului (⇒ 9.2).
- Se introduce ștecherul de siguranță (1) împingându-l la maximum în soclul (2) și apoi se închide din nou compartimentul acumulatorului.

Scoaterea ștecherului de siguranță:

- Se deschide compartimentul acumulatorului (⇒ 9.2).
- Se scoate ștecherul de siguranță (1) din soclul (2) și se păstrează separat de mașina de tuns iarba.

9.2 Compartimentul acumulatorului



 Compartimentul acumulatorului trebuie să fie întotdeauna închis în timpul funcționării.

Deschiderea compartimentului acumulatorului:

- Se apasă ușor ciocul de fixare (1) și se rabate în spate capacul (2).

Închiderea compartimentului acumulatorului:

- Se închide capacul (2) având grijă să se înclicheteze ciocul (1).

9.3 Ghidonul simplu (MA 339 C)



Mașina de tuns iarba **MA 339 C** este echipată cu un ghidon telescopic reglabil.



Pericol de prindere!

Prin slăbirea manetei de strângere rapidă, ghidonul poate bascula într-o parte sau se poate comprima. Din acest motiv, țineți întotdeauna ghidonul (1) din punctul cel mai de sus cu o mână, în timp ce deschideți manetele de strângere rapidă.

1 Rabaterea ghidonului:

Poziția de transport (pentru curățarea aparatului, precum și pentru reducerea volumului în timpul transportului și al depozitării):

- Se reglează înălțimea minimă a ghidonului.
- Se ține ghidonul (1) cu o mână și se deschide maneta de strângere rapidă (2).
- Se rabate în față ghidonul (1).
- Dacă este necesar, se poate închide maneta de strângere rapidă (2) și ghidonul poate fi fixat în poziția de transport.

Poziția de lucru (pentru împingerea aparatului):

- Se rabate înapoi ghidonul (1) și se ține cu o mână.
- Se închide maneta de strângere rapidă (2).
- Maneta de strângere rapidă (2) trebuie strânsă suficient de mult pentru ca ea să poată fi complet închisă și ghidonul să poată fi astfel fixat rigid în consola sa. Dacă este necesar, maneta de strângere rapidă va fi din nou slăbită și se va înșuruba sau deșuruba șurubul (3).
- Se reglează înălțimea ghidonului.

2 Reglajul pe înălțime:

Înălțimea ghidonului telescopic poate fi reglată continuu:

- Se ține partea superioară (4) a ghidonului cu o mână și se deschide maneta de strângere rapidă (5).
- Se scoate, respectiv se introduce partea superioară (4) a ghidonului din, respectiv în partea inferioară a acestuia și se reglează înălțimea dorită.
- Se ține partea superioară (4) a ghidonului cu o mână și se închide maneta de strângere rapidă (5).
- Maneta de strângere rapidă (5) trebuie strânsă suficient de mult pentru ca ea să poată fi închisă complet și partea superioară a ghidonului să poată fi fixată rigid în partea sa inferioară. Dacă este necesar, maneta de strângere rapidă va fi din nou slăbită și se va roti piulița randalinată (6).

9.4 Ghidonul dublu (MA 339)



Pericol de prindere!

Prin slăbirea mânerelor rotative, partea superioară a ghidonului poate bascula într-o parte. Din acest motiv, țineți întotdeauna partea superioară (2) a ghidonului din punctul cel mai de sus cu o mână, în timp ce deșurubați mânerele rotative.

Rabaterea ghidonului:

Poziția de transport (pentru curățarea aparatului, precum și pentru reducerea volumului în timpul transportului și al depozitării):

- Mânerele rotative (1) se deșurubează până când se pot deplasa ușor într-o parte și în alta la rotire liberă, iar partea superioară (2) a ghidonului se poate rabate înainte.

Poziția de lucru (pentru împingerea aparatului):

- Se rabate în spate partea superioară (2) a ghidonului și se ține cu o mână.
- Se înșurubează mânerele rotative (1). Atenție la poziția corectă a ghidajului (3) pentru cabluri.

9.5 Coșul de colectare iarbă



Fixarea:

- Se deschide și se menține deschisă clapeta de evacuare (1).
- Se fixează coșul de colectare iarbă (2) cu ciocurile de fixare (3) în suporturile (4) de la partea din spate a aparatului.

- Se închide clapeta de evacuare (1).

Scoaterea coșului:

- Se deschide și se menține deschisă clapeta de evacuare (1).
- Se ridică în sus coșul de colectare iarbă (2) și se scoate spre spate.
- Se închide clapeta de evacuare (1).

9.6 Sistem central de reglare a înălțimii de tăiere



Pot fi reglate **cinci** înălțimi de tundere diferite, cuprinse între **30 mm** și **70 mm**.

Treapta 1 = înălțimea de tundere cea mai mică

Treapta 5 = înălțimea de tundere cea mai mare

Mașini de tuns iarba pentru Marea Britanie:

Pot fi reglate **șase** valori diferite ale înălțimii de tundere, cuprinse între **20 mm** și **70 mm**.

Treapta S = înălțimea de tundere cea mai mică

Treapta 5 = înălțimea de tundere cea mai mare



Pentru a evita deteriorări ale aparatului, înălțimea minimă de tundere trebuie folosită numai pe suprafețe lipsite de denivelări.

Reglarea înălțimii de tundere:

- Se depărtează ușor de aparat maneta (1) de reglaj pe înălțime, până când ciocurile de înclichetare (2) eliberează maneta.

- **Înălțime de tundere mai mare:**

Se ridică aparatul cu maneta (1) de reglaj pe înălțime (maneta este împinsă în față).

- **Înălțime de tundere mai mică:**

Se apasă în jos aparatul cu maneta (1) de reglaj pe înălțime (maneta este împinsă înapoi).

- Se apasă spre aparat maneta (1) de reglaj pe înălțime, până când ciocurile de înclichetare (2) pătrund în manetă. Înălțimea de tundere aleasă poate fi citită la ciocul de înclichetare (3) plasat cel mai în față.

10. Indicații pentru lucru

10.1 Generalități

Se poate obține un gazon frumos și des prin tunderea frecventă și păstrarea scurtă a acestuia.

Într-o climă caldă și uscată, nu se va tunde gazonul prea scurt deoarece, în caz contrar, acesta va fi ars de soare și va deveni neaspectuos!

Cu un cuțit ascuțit se obține un aspect mai frumos al gazonului decât cu un cuțit tocit; din acest motiv, cuțitul trebuie ascuțit în mod regulat (distribuitorul VIKING).

Capacitatea de tăiere

Capacitatea de tăiere (durata de lucru a acumulatorului) depinde de proprietățile ierbii și de înălțimea de tăiere selectată. Capacitatea de tăiere se mărește prin următoarele măsuri:

- tunderea mai frecventă a ierbii,
- mărirea înălțimii de tundere,
- reducerea vitezei de înaintare,

- lăsarea ierbii să se usuce înainte de tundere.

Dacă este necesar, se pot achiziționa acumulatori suplimentari STIHL Litiu-Ion (accesoriu special).

10.2 Tunderea ierbii pe pante



Din motive de siguranță, mașina de tuns iarba poate fi utilizată pe pante de până la 25°. Pantele de 25° (46,6%) corespund unei creșteri pe verticală de 46,6 cm la o distanță orizontală de 100 cm.

10.3 Încărcarea corectă a motorului electric

Nu se va porni mașina de tuns iarba în iarbă înaltă, respectiv pe cea mai mică înălțime de tăiere.

Este permisă solicitarea mașinii de tuns iarba numai până la nivelul la care turația motorului nu scade sensibil.

Dacă turația scade, alegeți o înălțime de tăiere mai mare și/sau reduceți viteza de avansare.

10.4 Când cuțitul se blochează

Se oprește imediat motorul electric și se scoate ștecherul de siguranță. Apoi se elimină cauza defecțiunii.

10.5 Protecția termică la suprasarcină a motorului electric

Dacă, în timpul lucrului, apare o supraîncărcare a motorului electric, protecția termică la suprasarcină încorporată oprește automat acest motor.

Cauze ale unei suprasarcini:

- tunderea de iarbă prea înaltă sau înălțime de tăiere reglată la nivel prea mic,
- viteză de înaintare prea mare,
- curățare insuficientă a traseului aerului de răcire (fante de aspirație).

Repunerea în funcțiune

După o perioadă de răcire de până la 10 minute (în funcție de temperatura ambiantă), repuneți aparatul în funcțiune în mod normal (⇒ 12.).

11. Dispozitive de siguranță

11.1 Ștecherul de siguranță

Motorul electric poate fi pornit numai atunci când ștecherul de siguranță este introdus (⇒ 9.1).

11.2 Comanda bimanuală

Motorul electric poate fi pornit numai dacă se apasă și se menține apăsat cu mâna dreaptă butonul de pornire precum și dacă, după aceasta, se trage spre ghidon cu mâna stângă maneta de oprire motor.

11.3 Frâna motorului

După eliberarea manetei de oprire motor, cuțitul se oprește în mai puțin de 3 secunde.

O frână integrată a motorului scurtează timpul de rotire din inerție a cuțitului până la oprirea completă.

12. Punerea în funcțiune a aparatului

12.1 Măsurile pregătitoare



Pericol de accidentare!

Respectați instrucțiunile de siguranță din capitolul „Pentru siguranța dumneavoastră” (⇒ 4.).

- Încărcarea acumulatorului (⇒ 8.4).
- Introducerea ștecherului de siguranță (⇒ 9.1).

12.2 Pornirea mașinii de tuns iarba



Nu se va porni motorul în iarbă înaltă, respectiv pe înălțimea de tundere cea mai mică, deoarece aceste condiții îngreunează pornirea.

- Se apasă și se menține apăsat butonul de pornire (1). Se trage spre ghidon și se menține în această poziție maneta de oprire (2) a motorului.
- Butonul de pornire (1) poate fi eliberat după acționarea manetei de oprire (2) a motorului.

12.3 Oprirea mașinii de tuns iarba



- Se eliberează maneta de oprire (1) a motorului. Motorul și cuțitul se opresc complet după câteva secunde de rotire inerțială.

12.4 Indicatorul nivelului de umplere



Coșul de colectare a ierbii este prevăzut cu un indicator pentru nivelul de umplere (1) plasat în partea superioară a coșului.

Curentul de aer care apare ca rezultat al rotirii cuțitului și care asigură umplerea coșului, ridică indicatorul nivelului de umplere (2):

Coșul de colectare a ierbii este umplut cu iarba tunsă.

Pe măsură ce coșul se umple cu iarba, se reduce debitul de aer și indicatorul nivelului de umplere coboară (3):

- Se golește coșul de colectare a ierbii umplut (⇒ 12.5).

12.5 Golirea coșului de colectare a ierbii



- Se oprește motorul (⇒ 12.3) și se scoate coșul de colectare a ierbii (⇒ 9.5).
- Se deschide coșul de colectare a ierbii de la clema de închidere (1) și se basculează în sus partea superioară (2) a coșului.
- Se ține coșul de mânerle de susținere din partea superioară (3) și partea inferioară (4) a acestuia și se golește.

13. Întreținerea

13.1 Generalități



Pericol de accidentare

Respectați instrucțiunile de siguranță din capitolul „Pentru siguranța dumneavoastră” (⇒ 4.).



În special, înainte de orice lucrare la mașina de tuns iarba, scoateți ștecherul de siguranță (⇒ 9.1).

Întreținerea anuală efectuată de distribuitor:

Mașina de tuns iarba trebuie verificată o dată pe an de către un distribuitor. VIKING recomandă distribuitorii autorizați VIKING.

13.2 Curățarea aparatului



Interval de întreținere: După fiecare utilizare

- Se scoate acumulatorul (⇒ 8.3).
- Se scoate coșul de colectare a ierbii (⇒ 9.5).



Pericol de accidentare!

Înainte de rabatarea mașinii de tuns iarba, așezați-o pe un suport rigid, orizontal și neted. În timpul lucrărilor efectuate în poziția de curățare, aparatul se poate răsturna. Se va sta permanent lateral față de aparat. Nu se va lucra niciodată în fața sau în spatele aparatului.

Poziția de curățare MA 339 C:

- Se rabate ghidonul simplu (⇒ 9.3).

- Se ridică în sus clapeta de evacuare (1), se basculează mașina de tuns iarba și se așează pe consola (2) a ghidonului.

- Se sprijină ghidonul (3) pe podea și se fixează în această poziție cu maneta de strângere rapidă (4).

Poziția de curățare MA 339:

- Se rabate ghidonul dublu (⇒ 9.4).
- Se basculează mașina de tuns iarba și se așează pe părțile inferioare (5) ale ghidonului.

Indicații pentru curățare:

Aparatul va fi bine curățat după fiecare utilizare. Îngrijirea cu atenție protejează aparatul contra deteriorării și îi prelungește durata de utilizare.

Se îndepărtează murdăria de pe traseul de răcire (fantele de aspirație) dintre capota motorului și partea inferioară a carcasei pentru a asigura o răcire suficientă a motorului.

Se curăță cuțitul.

Se curăță partea inferioară a mașinii cu o perie și cu apă. Resturile de iarba fixate pe carcasă și în canalul de evacuare se vor desprinde pentru început cu un băț de lemn.

Niciodată nu se va îndrepta jetul de apă spre piese ale motorului, garnituri de etanșare, lagăre și componente electrice, cum ar fi acumulatorii sau întrerupătorul. Consecințele ar putea consta în reparații costisitoare.

Dacă murdăria nu poate fi îndepărtată cu apă, cu o perie sau cu o lavetă, VIKING vă recomandă utilizarea unui detergent special (de exemplu detergent special STIHL).

13.3 Motorul electric și roțile

Motorul electric nu necesită întreținere.

Lagărele roților nu necesită întreținere.

13.4 Acumulatorul

Interval de întreținere: Înainte de fiecare utilizare

Se controlează vizual dacă acumulatorul nu este deteriorat. Acumulatorii cu deteriorări vizibile (de exemplu fisuri sau scurgeri de lichid) nu trebuie utilizați.

13.5 Încărcătorul

Interval de întreținere: Înainte de fiecare utilizare

Se controlează cablul de alimentare dacă nu prezintă defecțiuni și se mențin curate fantele de răcire.

13.6 Întreținerea cuțitelor

Interval de întreținere: Înainte de fiecare utilizare



- Se rabate în sus mașina de tuns iarba, în poziția de curățare (⇒ 13.2).
- Se curăță cuțitul (1), se controlează dacă nu prezintă deteriorări (ciobituri sau fisuri) sau o uzură pronunțată și, dacă este cazul, se înlocuiește.
- Se măsoară grosimea cuțitului în cel puțin 5 locuri, folosind un șubler (2). Grosimea minimă trebuie să existe și în zona aripioarelor cuțitului.
- Se așează o riglă (3) pe muchia anterioară a cuțitului și se măsoară reducerea lățimii datorită ascuțirii.

Limite de uzură:

Grosimea cuțitului trebuie să fie în orice loc de cel puțin **1,6 mm**.

Tăișurile pot fi micșorate prin ascuțire cu maximum **5 mm**.

Dacă pe mașina de tuns iarba nu este montat cuțitul livrat cu mașina ci, de exemplu, un cuțit pentru răspândire ce poate fi procurat ca accesoriu special, se aplică în mod corespunzător alte limite de uzură (a se vedea în instrucțiunile de utilizare **Kit 339**).



Pericol de accidentare!

Un cuțit uzat sau deteriorat se poate rupe și poate provoca răniri grave. Din acest motiv, instrucțiunile de întreținere a cuțitului trebuie respectate în mod obligatoriu.

În special, nu trebuie folosită mașina de tuns iarba când elemente ale unității de tăiere (formată din cuțit, șurub cuțit și suport cuțit) sunt deteriorate sau uzate.

Uzura cuțitului depinde foarte mult de locul de utilizare și de durata de utilizare. Dacă utilizați aparatul pe sol nisipos sau în condiții uscate, cuțitul este solicitat mai mult și se uzează mai rapid față de durata medie.

Când schimbați cuțitul, înlocuiți întotdeauna și șurubul (4) al cuțitului.

13.7 Demontarea și montarea cuțitului



Pentru a împiedica deteriorarea șurubului cuțitului, la deșurubarea acestuia folosiți o cheie tubulară adecvată (22 mm).

1 Demontarea:

- Se va utiliza o bucată de lemn adecvată (1) pentru a ține contra de cuțitul (2).
- Se deșurubează șurubul (3) al cuțitului și se scoate cuțitul (2).

2 Montarea:



Pericol de accidentare!

Cuțitul (2) poate fi montat numai ca în figură. Clemele (6) trebuie să fie orientate în jos iar aripioarele îndoite ale cuțitului trebuie să fie orientate în sus.

Cuplul de strângere prescris pentru șuruburile de fixare a cuțitului de **10 - 15 Nm** se va respecta cu precizie, deoarece de valoarea sa depinde fixarea sigură a sculei de tăiere. Șurubul (3) al cuțitului se asigură suplimentar cu **Loctite 243**.

- Se curăță suprafața de așezare a cuțitului și bucșa cuțitului.
- Cuțitul (2) se montează cu aripioarele îndoite în sus orientate spre partea de sus. Ciocurile de susținere (4) trebuie poziționate în orificiile (5) ale cuțitului.
- Se va utiliza o bucată de lemn adecvată (1) pentru a ține contra de cuțitul (2).
- Șurubul (3) se va strânge cu un cuplu de strângere de **10 - 15 Nm**.

13.8 Ascuțirea cuțitului



Pericol de accidentare!

Înainte de montare, se va verifica dacă cuțitul nu este deteriorat. Cuțitul trebuie înlocuit dacă sunt vizibile ciobituri sau fisuri, dacă tăișurile au fost ascuțite cu mai mult de 5 mm sau dacă, în anumite locuri, cuțitul s-a subțiat sub 1,6 mm (⇒ 13.6).

VIKING recomandă ca ascuțirea cuțitului să fie făcută de un specialist. În cazul ascuțirii incorecte a cuțitului (unghi de ascuțire incorect, dezechilibrul etc.), este afectată funcționarea aparatului.

Instrucțiunile de ascuțire:

- Se demontează cuțitul (⇒ 13.7).
- La ascuțire, cuțitul se va răci, de exemplu cu apă. Nu trebuie să apară o colorație albastruie deoarece, în caz contrar, durata de lucru a tăișului se reduce.
- Pentru a evita vibrațiile datorate dezechilibrării, cuțitele se vor ascuți uniform.
- Se va respecta un unghi de ascuțire de 30°.
- După operația de ascuțire se va înlătura, dacă este cazul, bavura produsă pe muchia de tăiere folosind o hârtie abrazivă fină.

13.9 Conservarea (pausa de iarnă)

Depozitarea mașinii de tuns iarba:



Se scoate ștecherul de siguranță și se scoate acumulatorul.

Ștecherul de siguranță se păstrează separat de mașina de tuns iarba și într-un loc inaccesibil persoanelor neautorizate, în special copiilor.

Mașina de tuns iarba se depozitează într-un spațiu uscat, închis și fără praf. Asigurați-vă că este protejată împotriva utilizării neautorizate (de exemplu de către copii).

Mașina de tuns iarba se va trece în conservare numai în stare sigură de funcționare; dacă este necesar, se va rabate ghidonul.

Mențineți toate piulițele, bolțurile și șuruburile bine strânse, înlocuiți plăcuțele de pericol și avertizare de pe aparat devenite ilizibile, verificați întreaga mașină cu privire la uzură sau deteriorări. Înlocuiți piesele uzate sau deteriorate.

Eventualele defecțiuni la aparat vor fi remediate din principiu înainte de depozitare.

În cazul unei pauze îndelungate în funcționarea mașinii de tuns iarba (pauză de iarnă), se vor avea în vedere următoarele puncte:

- Se vor curăța cu atenție toate piesele exterioare ale aparatului.
- Toate piesele mobile se vor unge bine cu ulei, respectiv vaselină.

Depozitarea acumulatorilor:

Acumulatorul se scoate din compartimentul acumulatorului sau din încărcător și se păstrează într-un spațiu uscat, închis și lipsit de praf. Asigurați-vă că acumulatorii sunt protejați împotriva utilizării neautorizate (de exemplu de către copii).

Acumulatorii de rezervă nu se vor depozita neutilizați - se vor utiliza alternativ.

Pentru o durată de viață optimă, acumulatorii se vor depozita la temperaturi cuprinse între +10°C și +20°C și într-o stare de încărcare de cca. 30%.

Păstrarea încărcătorului:

Se scoate acumulatorul din încărcător și se scoate ștecherul din priză.

Încărcătorul se păstrează într-un spațiu uscat, închis și fără praf. Asigurați-vă că încărcătorul este protejat împotriva utilizării neautorizate (de exemplu de către copii).

14. Transportul

14.1 Deplasarea și fixarea mașinii de tuns iarba



Pericol de accidentare!

Respectați instrucțiunile de siguranță din capitolul „Pentru siguranța dumneavoastră” (⇒ 4.).



În special, înainte de orice lucrare la mașina de tuns iarba, scoateți ștecherul de siguranță (⇒ 9.1).

Transportați acumulatorii Litiu-Ion cu atenție deosebită (⇒ 4.2).

Deplasarea aparatului:

- Aparatul se va ridica numai de mânerul de transport (1, 2). Se va păstra întotdeauna o distanță suficientă a aparatului față de corp, în special față de picioare.
- Transportați aparatul folosind ambele mâini, cu o mână pe mânerul superior de transport (2) și cu cealaltă pe mânerul inferior de transport (1),

sau

- transportați aparatul ținându-l numai cu o mână de mânerul superior de transport (2).

Fixarea aparatului cu cabluri sau centuri:

- Pe suprafața de încărcare, asigurați mașina de tuns iarba cu elemente adecvate de fixare.
- Fixați cablurile sau centurile de mânerule (1, 2).

15. Reducerea uzurii și evitarea deteriorărilor

Vă rugăm să respectați neapărat următoarele indicații importante pentru evitarea deteriorărilor sau a uzurii excesive a aparatului dumneavoastră VIKING:

1. Piese de uzură

Chiar și în cazul utilizării conform destinației, unele piese ale aparatului VIKING sunt supuse unei uzuri normale și trebuie să fie înlocuite la timp, în funcție de modul și durata de utilizare.

Printre acestea se numără:

- Cuțitul
- Coșul de colectare a ierbi
- Acumulatorul

2. Respectarea indicațiilor cuprinse în aceste instrucțiuni

Utilizarea, întreținerea și depozitarea aparatului VIKING trebuie să se efectueze conform celor descrise în aceste instrucțiuni de utilizare. Toate deteriorările cauzate de nerespectarea instrucțiunilor de siguranță, exploatare și întreținere, cad în sarcina exclusivă a utilizatorului.

Acest lucru este valabil în special pentru:

- alimentarea electrică eronată (tensiune).
- modificări ale produsului neautorizate de firma VIKING.
- utilizarea de scule sau accesorii care nu sunt permise, nu sunt corespunzătoare pentru aparat sau care sunt de o calitate inferioară.
- utilizarea neconformă cu destinația produsului.
- utilizarea produsului la manifestări sportive sau concursuri.
- defecte cauzate de utilizarea în continuare a produsului cu componente defecte.

3. Lucrări de întreținere

Toate lucrările enumerate în capitolul "Întreținere" trebuie să fie executate în mod regulat.

În măsura în care aceste lucrări de întreținere nu sunt efectuate de utilizatorul însuși, se va dispune efectuarea lor de către un distribuitor autorizat.

VIKING recomandă efectuarea de lucrări de întreținere și reparații numai la distribuitorii autorizați VIKING.

Distribuitorii autorizați VIKING sunt instruiți în permanență și dispun de informațiile tehnice necesare.

Dacă aceste lucrări sunt omise, pot apărea defecte care cad exclusiv în sarcina utilizatorului.

Printre acestea se numără:

- defectiuni ale motorului de antrenare ca urmare a unei curățări insuficiente a traseului aerului de răcire (fante de aspirație).

- coroziune și alte defectiuni rezultate în urma unei depozitări necorespunzătoare.
- defectiuni ale aparatului datorate utilizării unor piese de schimb de calitate inferioară.
- defectiunile motorului rezultate din neefectuarea la timp sau efectuarea insuficientă a operațiilor de întreținere, respectiv defectiuni datorate lucrărilor de întreținere sau reparație care nu au fost efectuate în atelierele unor distribuitori de specialitate.

16. Protecția mediului



Iarba tunsă nu trebuie aruncată la gunoi, ci trebuie transformată în compost.

Ambalajul, aparatul și accesoriiile sunt realizate din materiale reciclabile și se vor evacua la deșeuri în mod corespunzător.

Evacuarea separată și corectă a deșeurilor de resturile de material stimulează reutilizarea în fabricație a materialelor de valoare. Din acest motiv, după trecerea perioadei normale de utilizare, aparatul trebuie predat la un centru de colectare materiale de valoare. Pentru evacuarea la deșeuri, aveți în vedere indicațiile cuprinse în capitolul „Evacuarea la deșeuri“ (⇒ 4.8).

Adresați-vă unui centru de reciclare sau distribuitorului dvs. autorizat pentru a afla cum trebuie evacuate în mod corespunzător la deșeuri produsele care nu mai sunt folosite.



Evacuați întotdeauna la deșeuri în mod reglementar produsele devenite inutilizabile, cum sunt bateriile. Respectați

reglementările locale. Nu aruncați bateriile la gunoiul menajer, ci predați-le la magazinul de profil sau la un centru de colectare a materialelor speciale.

Adresați-vă unui centru de reciclare sau distribuitorului dvs. pentru a afla cum trebuie evacuate la deșeuri în mod corespunzător materialele respective. VIKING recomandă distribuitorii autorizați VIKING.

16.1 Obligația de primire a aparatelor returnate după scoaterea definitivă din funcțiune

Ne angajăm să primim aparatele noastre cu marcaj ecologic, direct sau prin intermediul terților însărcinați de noi, după terminarea duratei lor de folosire, pentru o reutilizare a aparatelor sau componentelor, respectiv pentru a le dirija spre un sistem de valorificare reglementară a materialelor.

17. Piese de schimb cerute mai frecvent

Cuțit

6320 702 0130

Șurub cuțit

6310 710 2800

Acumulator STIHL

Distribuitorul dumneavoastră VIKING vă pune la dispoziție informațiile pentru comandă.



Elementele de fixare a cuțitului (de exemplu șurubul cuțitului) trebuie înlocuite la schimbarea cuțitului, respectiv la montarea acestuia. Piese de schimb se pot obține de la distribuitorii autorizați VIKING.

18. Declarația de conformitate CE a producătorului

Noi,

VIKING GmbH
Hans Peter Stihl-Straße 5
A 6336 Langkampfen/Kufstein

declarăm că mașina

Mașină de tuns iarba, condusă cu mână și alimentată din baterie (MA)

marca: VIKING
tip: MA 339.0
MA 339.0 C

Număr de identificare 6320

și

încărcător

marca: STIHL
tip: AL 100
AL 300
AL 500

Număr de identificare 4850

este în conformitate cu următoarele directive CE:
2000/14/EC, 2002/96/EC, 2004/108/EC,
2006/42/EC, 2006/66/EC, 2011/65/EC

Produsele sunt proiectate și fabricate cu respectarea următoarelor standarde:
EN 60335-1, EN 60335-2-29,
EN 60335-2-77

Procedura utilizată pentru evaluarea conformității:
Anexa VIII (2000/14/EC)

Numele și adresa organismului de atestare desemnat:

TÜV Rheinland LGA Products GmbH
Tillystraße 2
D-90431 Nürnberg

Alcătuirea și păstrarea documentației tehnice:

Johann Weiglhofer
VIKING GmbH

Anul de fabricație și numărul de serie sunt indicate pe eticheta aparatului.

Nivel de putere acustică măsurat:
89,1 dB(A)

Nivel maxim de putere acustică:
90 dB(A)

Langkampfen,
2015-01-02 (AAAA-LL-ZZ)

VIKING GmbH

Weiglhofer

Șef departament cercetare și dezvoltare produse

19. Specificații tehnice

Acumulator:

Tip

Litiu-ion

Acumulator:

Aparatul poate fi utilizat cu acumulatori STIHL tip AP.
Durata de lucru a aparatului depinde de energia acumulatorului (de ex. 160 Wh în cazul acumulatorului AP 160).

Încărcător AL 100 / Încărcător AL 300 / Încărcător AL 500:

Tensiune de rețea	220 - 240 V
Frecvență	50 Hz
Clasă de protecție	II
Grad de protecție	IP20
Domeniul admis al temperaturilor de încărcare	+5°C până la +40°C

Încărcător AL 100:

Curent nominal	0,6 A
Putere consumată	75 W
Curent de încărcare	1,6 A
Greutate	0,8 kg
Durată de încărcare pentru AP 115:	
- până la 80 % din capacitate	110 min
- până la 100 % din capacitate	140 min
Durată de încărcare pentru AP 120:	
- până la 80 % din capacitate	120 min
- până la 100 % din capacitate	140 min
Durată de încărcare pentru AP 160:	
- până la 80 % din capacitate	150 min
- până la 100 % din capacitate	165 min

Încărcător AL 300:

Curent nominal	2 A
----------------	-----

Încărcător AL 300:

Putere consumată	320 W
Curent de încărcare	6,5 A
Greutate	1,2 kg
Durată de încărcare pentru AP 115:	
- până la 80 % din capacitate	25 min
- până la 100 % din capacitate	55 min
Durată de încărcare pentru AP 120:	
- până la 80 % din capacitate	30 min
- până la 100 % din capacitate	60 min
Durată de încărcare pentru AP 160:	
- până la 80 % din capacitate	35 min
- până la 100 % din capacitate	60 min

Încărcător AL 500:

Curent nominal	2,6 A
Putere consumată	570 W
Curent de încărcare	12 A
Greutate	1,2 kg
Durată de încărcare pentru AP 115:	
- până la 80 % din capacitate	20 min
- până la 100 % din capacitate	25 min
Durată de încărcare pentru AP 120:	
- până la 80 % din capacitate	30 min
- până la 100 % din capacitate	60 min
Durată de încărcare pentru AP 160:	
- până la 80 % din capacitate	35 min

Încărcător AL 500:

- până la 100 % din capacitate 60 min

MA 339.0 / MA 339.0 C:

Număr de identificare	6320
Motor, tip constructiv	Motor electric
Producător	Domel
Tip	Motor cu comutație electronică
Tensiune	36 V
Putere consumată	600 W
Clasă de protecție	III
Grad de protecție	IPX 0*
Dispozitiv de tăiere	Suport cuțit
Lățime de tăiere	37 cm
Turație dispozitiv de tăiere	3100 rot/min
Acționare suport cuțit	permanentă
Cuplu de strângere șurub cuțit	10 - 15 Nm
Diametru roată față	150 mm
Diametru roată spate	180 mm
Coș de colectare iarbă	40 l
Înălțime de tăiere	30 - 70 mm
Înălțime de tăiere (numai pentru Marea Britanie)	20 - 70 mm
Conform Directivei 2000/14/EC:	
nivel maxim de putere acustică $L_{WA,d}$	90 dB(A)
Conform Directivei 2006/42/EC:	
nivel de presiune acustică la locul de muncă L_{pA}	77 dB(A)
Incertitudine K_{pA}	1 dB(A)

MA 339.0 / MA 339.0 C:

* Gradul de protecție țintă IPX 1 este atins prin utilizarea componentelor adecvate.

MA 339.0:

Factor de vibrații indicat conform EN 12096:

valoare măsurată

a_{hw} 0,63 m/sec²

Incertitudine K_{hw} 0,32 m/sec²

Măsurători conform EN 20643

L/I/H 122/42/107 cm

Greutate (fără acumulator) 12 kg

MA 339.0 C:

Factor de vibrații indicat conform EN 12096:

valoare măsurată

a_{hw} 1,02 m/sec²

Incertitudine K_{hw} 0,51 m/sec²

Măsurători conform EN 20643

L/I/H 128/42/107 cm

Greutate (fără acumulator) 13 kg

Transportul acumulatorilor STIHL:

Acumulatorii STIHL îndeplinesc condițiile din manualul UN ST/SG/AC.10/11/Rev.5 partea III, subcapitolul 38.3.

Utilizatorul poate transporta acumulatorii STIHL la locul de utilizare a aparatului fără alte suporturi, prin transportul rutier.

În cazul transportului aerian sau maritim se vor respecta prevederile specifice naționale.

Pentru alte indicații privind transportul, a se vedea www.stihl.com/safety-data-sheets

REACH:

REACH este o ordonanță CE pentru înregistrarea, clasificarea și autorizarea substanțelor chimice. Pentru informații privind îndeplinirea ordonanței REACH (CE) nr. 1907/2006, a se vedea www.stihl.com/reach

20. Identificarea cauzelor defecțiunilor

☒ consultați, eventual, un distribuitor de specialitate; VIKING vă recomandă distribuitorii autorizați VIKING.

Defecțiune:

Motorul nu pornește

Cauză posibilă:

- Acumulatorul nu este complet încărcat (pe acumulator clipește un LED verde)
- Acumulatorul nu este montat corect
- Ștecherul de siguranță nu este introdus
- Butonul de pornire nu este apăsat
- Motorul este supraîncărcat datorită ierbii prea înalte sau prea umede
- Protecția motorului activată
- Acumulatorul este prea rece/prea cald (pe acumulator se aprinde un LED roșu)
- Mașina de tuns iarba este prea caldă (pe acumulator luminează trei LED-uri roșii)
- Umezeală în aparat și/sau acumulator
- Carcasa aparatului este înfundată
- Siguranța din ștecherul de siguranță este defectă
- Aparat defect (pe acumulator clipesc trei LED-uri roșii)

Remediu:

- Se încarcă acumulatorul (⇒ 8.4)
- Se introduce acumulatorul în compartimentul său (⇒ 8.3)

- Se introduce ștecherul de siguranță (⇒ 9.1)
- Se apasă butonul de pornire (⇒ 12.2)
- Nu se pornește motorul în iarbă înaltă; se adaptează înălțimea de tundere (⇒ 9.6)
- Se lasă aparatul să se răcească (⇒ 10.5)
- Se lasă acumulatorul să se încălzească, respectiv să se răcească (⇒ 8.4)
- Se scoate acumulatorul din compartimentul său și se usucă; se curăță și/sau se usucă respectivul compartiment (⇒ 8.3)
- Se curăță carcasa aparatului (⇒ 13.2)
- Se înlocuiește ștecherul de siguranță (☒)

Defecțiune:

Motorul electric se oprește în timpul lucrului

Cauză posibilă:

- Acumulatorul sau sistemul electronic al aparatului sunt prea calde
- Defecțiune electrică
- Acumulatorul nu este încărcat complet
- Ștecherul de siguranță nu este introdus corect
- Aparatul este supraîncărcat datorită tunderii de iarbă prea înaltă sau prea umedă
- Defecțiune în mașina de tuns iarba

Remediu:

- Se scoate acumulatorul din compartimentul său; se lasă mașina de tuns iarba și acumulatorul să se răcească (⇒ 8.3)
- Se scoate și apoi se introduce din nou acumulatorul în compartimentul său (⇒ 8.3)
- Se încarcă acumulatorul (⇒ 8.4)

- Se introduce ștecherul de siguranță (⇒ 9.1)
- Se adaptează înălțimea de tăiere și viteza de tundere la condițiile de lucru (⇒ 9.6)
- Se repară mașina de tuns iarba (✘)

Defecțiune:

Vibrații puternice în timpul utilizării

Cauză posibilă:

- Șurubul cuțitului s-a slăbit
- Cuțitul nu este echilibrat

Remediu:

- Se strânge șurubul cuțitului (⇒ 13.7)
- Se reascute (se echilibrează) sau se înlocuiește cuțitul (⇒ 13.8)

Defecțiune:

Tăiere neaspectuoasă, gazonul se îngălbenește

Cauză posibilă:

- Cuțitul este tocit sau uzat
- Viteza de avans este prea mare pentru înălțimea de tundere

Remediu:

- Se reascute sau se înlocuiește cuțitul (⇒ 13.8)
- Se reduce viteza de avans și/sau se alege înălțimea corectă de tundere (⇒ 9.6)

Defecțiune:

Pornire grea sau puterea motorului electric scade în timpul lucrului

Cauză posibilă:

- Acumulator descărcat
- Cosire de iarbă prea înaltă sau prea umedă
- Carcasa mașinii de tuns iarba este înfundată

- Cuțitul este tocit sau uzat

Remediu:

- Se încarcă acumulatorul (⇒ 8.4)
- Se adaptează înălțimea de tăiere și viteza de tundere la condițiile de lucru (⇒ 9.6)
- Se curăță carcasa mașinii de tuns iarba (⇒ 13.2)
- Se reascute sau se înlocuiește cuțitul (⇒ 13.8)

Defecțiune:

Canalul de evacuare este înfundat

Cauză posibilă:

- Cuțitul este uzat
- Cosire de iarbă prea înaltă sau prea umedă

Remediu:

- Se înlocuiește cuțitul (⇒ 13.7)
- Se adaptează înălțimea de tundere și viteza de tundere la condițiile de lucru (⇒ 9.6)

Defecțiune:

Durată de lucru prea scurtă

Cauză posibilă:

- Acumulatorul nu este încărcat complet
- Tăiere de iarbă prea înaltă sau prea umedă
- Carcasa aparatului este înfundată
- Cuțitul este tocit sau uzat
- Acumulatorul și-a atins, respectiv depășit durata de viață

Remediu:

- Se încarcă acumulatorul (⇒ 8.4)
- Se adaptează înălțimea de tundere și viteza de tundere la condițiile de lucru (⇒ 9.6)
- Se curăță carcasa aparatului (⇒ 13.2)
- Se reascute sau se înlocuiește cuțitul (⇒ 13.8)

- Se verifică, eventual se înlocuiește acumulatorul (✘)

Defecțiune:

Acumulatorul nu se încarcă, deși LED-ul de pe încărcător este aprins în culoare verde

Cauză posibilă:

- Acumulatorul este prea rece/prea cald (pe acumulator se aprinde un LED roșu)

Remediu:

- Se lasă acumulatorul să se încălzească, respectiv să se răcească (⇒ 8.4). Încărcătorul se utilizează numai în încăperi închise și uscate, într-un domeniu de temperaturi de la +5°C până la +40°C.

Defecțiune:

Acumulatorul nu se încarcă și niciun LED nu este aprins

Cauză posibilă:

- Nu există contact electric între încărcător și acumulator
- Alimentare electrică defectuoasă a încărcătorului

Remediu:

- Se scoate și apoi se introduce din nou acumulatorul în compartimentul său (⇒ 8.3)
- Se conectează încărcătorul la rețea (⇒ 8.2)
- Se verifică alimentarea de la rețea
- Se verifică, respectiv se înlocuiește încărcătorul (✘)

Defecțiune:

LED-ul de pe încărcător clipește în culoare roșie

Cauză posibilă:

- Nu există contact electric între încărcător și acumulator
- Acumulator defect (4 LED-uri de pe acumulator clipeșc pentru cca. 5 secunde în culoare roșie)
- Încărcător defect

Remediu:

- Se scoate și apoi se introduce din nou acumulatorul în compartimentul său (⇒ 8.3)
- Se verifică, eventual se înlocuiește acumulatorul (✖)
- Se verifică, respectiv se înlocuiește încărcătorul (✖)

21. Planul de întreținere

21.1 Confirmare de predare

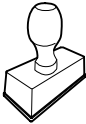
Model:	_____
Număr de serie:	<input type="text"/> <input type="text"/> <input type="text"/> <input type="text"/> <input type="text"/> <input type="text"/> <input type="text"/> <input type="text"/> <input type="text"/>
Data:	<input type="text"/> <input type="text"/> <input type="text"/> <input type="text"/> <input type="text"/> <input type="text"/>
	
Următoarea operație de întreținere	
Data:	<input type="text"/> <input type="text"/> <input type="text"/> <input type="text"/> <input type="text"/> <input type="text"/>

21.2 Confirmare de service



Cu ocazia lucrărilor de întreținere, prezentați aceste instrucțiuni de utilizare distribuitorului dvs. autorizat VIKING.

Acesta confirmă în rubricile formularului efectuarea lucrărilor de service.

 Operație de service efectuată la data de

 Data următoarei operații de service

Αγαπητή πελάτισσα, αγαπητέ πελάτη,

Σας ευχαριστούμε θερμά για την απόφασή σας να αγοράσετε ένα προϊόν ποιότητας της VIKING.

Αυτό το προϊόν κατασκευάστηκε με τις πλέον σύγχρονες μεθόδους παραγωγής και ελέγχου ποιότητας. Ο στόχος μας επιτυγχάνεται μόνον εάν είστε απόλυτα ικανοποιημένοι με το εργαλείο.

Εάν έχετε απορίες σχετικά με το εργαλείο, απευθυνθείτε στον εμπορικό αντιπρόσωπο της περιοχής σας ή απευθείας στο γενικό προμηθευτή.

Χαρείτε το νέο σας εργαλείο VIKING



Dr. Peter Pretzsch

Διευθυντής εταιρίας

1. Περιεχόμενα

Σχετικά με αυτές τις οδηγίες χρήσης	460
Γενικά	460
Διαφορετικές εκδόσεις χωρών	460
Υποδείξεις σχετικά με την ανάγνωση των Οδηγιών Χρήσης	460
Περιγραφή εργαλείου	461
Για τη δική σας ασφάλεια	461
Γενικά	461
Μπαταρία	462
Φορτιστής	462
Μεταφορά	463
Προετοιμασία	464
Συμπεριφορά κατά τις χλοοκοπτικές εργασίες	464
Συντήρηση, καθαρισμός, επισκευές και αποθήκευση	465
Απόρριψη	466
Περιγραφή συμβόλων	467
Περιεχόμενα συσκευασίας	467
Προετοιμασία του μηχανήματος για χρήση	467
Γενικά	467
Τοποθέτηση μονοκόμματου τιμονιού (MA 339 C)	467
Τοποθέτηση διαιρούμενου τιμονιού (MA 339)	468
Συναρμολόγηση χορτοσυλλέκτη	468
Μπαταρία και φορτιστής	468
Γενικά	468
Ηλεκτρική σύνδεση του φορτιστή	468
Αφαίρεση/τοποθέτηση μπαταρίας	469
Φόρτιση μπαταρίας	469
Ένδειξη LED στην μπαταρία	469
Ένδειξη LED στο φορτιστή	470
Χειριστήρια	470
Φις ασφαλείας	470
Θήκη μπαταρίας	470
Μονοκόμματο τιμόνι (MA 339 C)	470
Διαιρούμενο τιμόνι (MA 339)	471
Χορτοσυλλέκτης	471
Κεντρική ρύθμιση ύψους κοπής	471
Υποδείξεις για την εργασία	472
Γενικά	472
Κοπή χόρτου σε πλαγιές	472
Σωστή καταπόνηση του ηλεκτροκινητήρα	472
Εάν το μαχαίρι κοπής μπλοκάρει	472
Θερμική προστασία υπερφόρτισης του ηλεκτροκινητήρα	472
Συστήματα ασφαλείας	473
Φις ασφαλείας	473
Χειρισμός με τα δύο χέρια	473
Φρένο ακινητοποίησης κινητήρα	473
Θέση του εργαλείου σε λειτουργία	473
Προετοιμασία	473
Θέση του χλοοκοπτικού μηχανήματος σε λειτουργία	473
Θέση του χλοοκοπτικού μηχανήματος εκτός λειτουργίας	473
Ένδειξη στάθμης πλήρωσης	473
Εκκένωση του χορτοσυλλέκτη	473
Συντήρηση	473
Γενικά	473
Καθαρισμός μηχανήματος	474
Ηλεκτροκινητήρας και τροχοί	474
Μπαταρία	474
Φορτιστής	474
Συντήρηση του μαχαιριού κοπής	474
Αφαίρεση και τοποθέτηση μαχαιριού κοπής	475
Τρόχισμα του μαχαιριού κοπής	475

Φύλαξη (χειμερινή παύση εργασιών)	476
Μεταφορά	476
Μεταφορά και στερέωση χλοοκοπτικού μηχανήματος	476
Ελαχιστοποίηση φθορών και αποφυγή βλαβών	477
Προστασία περιβάλλοντος	477
Υποχρέωση παραλαβής	478
Συνηθισμένα ανταλλακτικά	478
Πιστοποιητικό συμβατότητας CE του κατασκευαστή	478
Τεχνικά στοιχεία	478
Εντοπισμός βλαβών	480
Πρόγραμμα συντήρησης	482
Βεβαίωση παράδοσης	482
Βεβαίωση συντήρησης	482

2. Σχετικά με αυτές τις οδηγίες χρήσης

2.1 Γενικά

Αυτές οι οδηγίες χρήσης αποτελούν **γνήσιες οδηγίες λειτουργίας** του κατασκευαστή, όπως ορίζονται σύμφωνα με την Οδηγία της ΕΕ 2006/42/ΕΚ.

Η VIKING εργάζεται συνεχώς για τη βελτίωση και εξέλιξη της σειράς των προϊόντων της, συνεπώς διατηρεί το δικαίωμα αλλαγών των προϊόντων όσον αφορά τη μορφή και τη τεχνολογία τους. Για το λόγο αυτό οι αναφορές και οι εικόνες που περιέχονται στο παρόν φυλλάδιο δεν είναι δεσμευτικές.

2.2 Διαφορετικές εκδόσεις χωρών

Η VIKING παραδίδει τους φορτιστές με διαφορετικά φics και διακόπτες, ανάλογα με τη χώρα παράδοσης.

Στις εικόνες απεικονίζονται φορτιστές με ευρωπαϊκό φics, η ηλεκτρική σύνδεση των μηχανημάτων με φics άλλου τύπου πραγματοποιείται με παρόμοιο τρόπο.

2.3 Υποδείξεις σχετικά με την ανάγνωση των Οδηγιών Χρήσης

Οι εικόνες και τα κείμενα περιγράφουν συγκεκριμένα βήματα χειρισμού.

Όλα τα σύμβολα εικόνων που είναι τοποθετημένα στο εργαλείο επεξηγούνται στις παρούσες οδηγίες χρήσης.

Κατεύθυνση βλέμματος:

Κατεύθυνση βλέμματος όταν αναφέρεται «δεξιά» και «αριστερά» στις οδηγίες χρήσης:

Ο χρήστης βρίσκεται πίσω από το εργαλείο και κοιτά εμπρός, προς την κατεύθυνση κίνησης.

Παραπομπή κεφαλαίων:

Η παραπομπή στα αντίστοιχα κεφάλαια και υποκεφάλαια για περαιτέρω επεξηγήσεις γίνεται με ένα βέλος. Στο παράδειγμα που ακολουθεί παρουσιάζεται μία παραπομπή σε ένα κεφάλαιο: (⇒ 2.1)

Χαρακτηρισμός των αποσπασμάτων των κειμένων:

Οι υποδείξεις που περιγράφονται ενδέχεται να επισημαίνονται με τον τρόπο που παρουσιάζεται στα παρακάτω παραδείγματα.

Βήματα χειρισμού που απαιτούν την επέμβαση του χρήστη:

- Λύστε τη βίδα (1) με ένα κατσαβίδι, πιέστε το μοχλό (2) ...

Γενικές περιγραφές:

- Χρήση του προϊόντος σε αθλητικές δραστηριότητες ή διαγωνισμούς

Κείμενο με πρόσθετη σημασία:

Τα αποσπάσματα με πρόσθετη σημασία επισημαίνονται με τα εξής σύμβολα για να τονιστούν ιδιαίτερα σε αυτές τις οδηγίες χρήσης.



Κίνδυνος!

Κίνδυνος ατυχήματος και σοβαρών τραυματισμών ατόμων. Απαιτείται ή πρέπει να αποφευχθεί μία συγκεκριμένη συμπεριφορά.



Προειδοποίηση!

Κίνδυνος τραυματισμών ατόμων. Μία συγκεκριμένη συμπεριφορά αποτρέπει πιθανούς ή ενδεχόμενους τραυματισμούς.



Προσοχή!

Οι ελαφριοί τραυματισμοί ή αντίστοιχα οι υλικές ζημιές μπορούν να αποτραπούν με μία συγκεκριμένη συμπεριφορά.



Υπόδειξη

Πληροφορίες για την καλύτερη χρήση του εργαλείου και για την αποφυγή πιθανών λανθασμένων χειρισμών.

Κείμενα σε συσχέτισμό με εικόνα:

Όλες τις απεικονίσεις που επεξηγούν τη χρήση του εργαλείου θα τις βρείτε στην αρχή αυτών των οδηγιών χρήσης.

Το σύμβολο κάμερας χρησιμεύει στο συσχετισμό των εικόνων στις σελίδες εικόνων με το αντίστοιχο τμήμα κειμένου των οδηγιών χρήσης.



3. Περιγραφή εργαλείου



- 1 Επάνω τμήμα του τιμονιού
- 2 Κάτω τμήμα τιμονιού
- 3 Περιβλημα
- 4 Κάλυμμα κινητήρα
- 5 Πίσω τροχός
- 6 Εμπρός τροχός
- 7 Χορτοσυλλέκτης
- 8 Επάνω λαβή μεταφοράς
- 9 Κάτω λαβή μεταφοράς
- 10 Στόμιο εξαγωγής
- 11 Περιστρεφόμενη χειρολαβή
- 12 Ταχυτανυστήρας
- 13 Ταχυτανυστήρας
- 14 Μπάρα διακοπής του κινητήρα
- 15 Μοχλός ρύθμισης ύψους
- 16 Κουμπί εκκίνησης
- 17 Πινακίδα τύπου
- 18 Καπάκι
- 19 Φις ασφαλείας
- 20 Μπαταρία
- 21 Φορτιστής

4. Για τη δική σας ασφάλεια

4.1 Γενικά



Κατά τις εργασίες με το χλοοκοπτικό μηχάνημα θα πρέπει να τηρηθούν οπωσδήποτε οι παρόντες κανονισμοί πρόληψης ατυχημάτων.



Διαβάστε προσεκτικά όλες τις οδηγίες χρήσης πριν θέσετε το μηχάνημα σε λειτουργία για πρώτη φορά και φυλάξτε τις σε ασφαλές μέρος για μελλοντική χρήση.

Εξοικειωθείτε με τα στοιχεία ελέγχου και ρύθμισης του μηχανήματος πριν το χρησιμοποιήσετε.

Πριν από την πρώτη χρήση του μηχανήματος θα πρέπει να γίνει παρουσίαση της λειτουργίας του από τον πωλητή ή κάποιο άλλο κατάλληλα εκπαιδευμένο άτομο.

Δεν επιτρέπεται να εργάζεστε με το χλοοκοπτικό μηχάνημα υπό την επήρεια αλκοόλ, ναρκωτικών ουσιών ή φαρμάκων που μειώνουν την ικανότητα αντίδρασης.

Μη χρησιμοποιείτε ποτέ το χλοοκοπτικό μηχάνημα όταν βρίσκονται κοντά σας ζώα ή άλλα άτομα, και ειδικά παιδιά.

Έχετε πάντοτε υπ' όψιν σας ότι ο χειριστής του χλοοκοπτικού μηχανήματος ευθύνεται για τυχόν ατυχήματα ή πρόκληση ζημιών σε ξένη ιδιοκτησία.

Παραχωρήστε (δανείστε) το μηχάνημα μόνο σε άτομα που γνωρίζουν το συγκεκριμένο μοντέλο και τα οποία έχουν εξοικειωθεί με τη χρήση του. Δίνετε πάντα μαζί με το μηχάνημα και τις οδηγίες λειτουργίας.

Προσοχή - Κίνδυνος ατυχήματος!

Το χλοοκοπτικό μηχάνημα προορίζεται για ιδιωτική χρήση, αποκλειστικά και μόνο για την κοπή του χόρτου. Δεν επιτρέπεται οποιαδήποτε άλλη χρήση του μηχανήματος, η οποία μπορεί να αποβεί επικίνδυνη ή να οδηγήσει σε φθορές του μηχανήματος.

Λόγω του αυξημένου κινδύνου πρόκλησης σωματικών βλαβών στο χειριστή, το χλοοκοπτικό μηχάνημα δεν επιτρέπεται να χρησιμοποιηθεί για παράδειγμα στις εξής περιπτώσεις (αποσπασματική αναφορά):

- για την κοπή θάμνων και θαμνοφρακτών,
- για την κοπή χόρτου κοντά σε κράσπεδα,
- για τη φροντίδα του χλοοτάπητα επάνω σε στέγες και σε ζαρντινιέρες,
- για τον καθαρισμό πεζοδρομίων (αναρρόφηση, λειτουργία φυσητήρα, εκχονιασμός),
- για τον τεμαχισμό κλαδιών δέντρων και θαμνοφρακτών.
- για το στρώσιμο των ανωμαλιών του εδάφους, π. χ. σε φωλιές τυφλοπόντικα,
- για τη μεταφορά του κομμένου χόρτου, εκτός φυσικά από τον προβλεπόμενο για αυτή τη χρήση χορτοσυλλέκτη.

Προσοχή - Κίνδυνος ατυχήματος!

Χρησιμοποιείτε μόνο τον πρόσθετο εξοπλισμό που έχει ρητά εγκριθεί από την VIKING για προσαρμογή σ' αυτό το μηχάνημα. Επίσης, δεν επιτρέπεται να γίνουν αλλαγές στο μηχάνημα.

Στη χρήση σε δημόσιους χώρους, σε πάρκα, σε χώρους άθλησης, σε δρόμους, σε αγροτικές και γεωργικές επιχειρήσεις απαιτείται ιδιαίτερη προσοχή.



Προσοχή! Κίνδυνος υγείας λόγω των κραδασμών!

Η υπερβολική καταπόνηση από κραδασμούς μπορεί να οδηγήσει σε καρδιακά και νευρολογικά προβλήματα, ειδικά στα άτομα με προβλήματα στο κυκλοφορικό σύστημα. Απευθυνθείτε σε έναν γιατρό, εάν παρουσιαστούν ορισμένα συμπτώματα από τους κραδασμούς. Τέτοια συμπτώματα, που εμφανίζονται κυρίως στα δάκτυλα, τα χέρια και τους καρπούς των χεριών, είναι για παράδειγμα (αποσπασματική αναφορά):

- αναισθησία,
- πόνοι,
- μυϊκή ατονία,
- αποχρώσεις στην επιδερμίδα,
- μούδιασμα.

Η χρήση του εργαλείου πρέπει πάντα να απαγορεύεται σε παιδιά, άτομα με περιορισμένες σωματικές, φυσικές και πνευματικές ικανότητες, σε άπειρα άτομα και άτομα με ανεπαρκείς γνώσεις, καθώς και σε άτομα που δεν γνωρίζουν τις οδηγίες.

Μην επιτρέπετε ποτέ σε παιδιά ή έφηβους κάτω από 16 ετών να χρησιμοποιούν το εργαλείο. Ενδέχεται οι τοπικοί κανονισμοί να ορίζουν το ελάχιστο όριο ηλικίας για τους χειριστές του μηχανήματος.

Δεν επιτρέπεται να γίνουν αλλαγές στο μηχάνημα, οι οποίες μπορεί να οδηγήσουν σε αύξηση της εκπομπής θορύβου.



Κίνδυνος ασφυξίας!

Κίνδυνος ασφυξίας για τα παιδιά όταν παίζουν με τα υλικά συσκευασίας. Κρατάτε τα υλικά συσκευασίας πάντα μακριά από παιδιά.

4.2 Μπαταρία

Χρησιμοποιείτε μόνο γνήσιες μπαταρίες STIHL.

Η μπαταρία STIHL θα πρέπει να χρησιμοποιείται μόνο με μηχανήματα STIHL ή VIKING ενώ η φόρτιση της πρέπει να γίνεται με φορτιστές STIHL.

Μην ανοίγετε ποτέ την μπαταρία.

Μην αφήνετε την μπαταρία να πέσει κάτω.

Μη χρησιμοποιείτε ελαττωματικές ή αλλοιωμένες μπαταρίες.

Φυλάσσετε την μπαταρία μακριά από παιδιά.



Χρησιμοποιείτε και φυλάσσετε την μπαταρία μόνο σε θερμοκρασίες από -10°C έως +50°C το πολύ.



Προστατέψτε την μπαταρία από την άμεση ηλιακή ακτινοβολία, τις υψηλές θερμοκρασίες και τη φωτιά – μην τη ρίχνετε ποτέ στη φωτιά – **Κίνδυνος έκρηξης!**



Προστατέψτε την μπαταρία από τη βροχή – μην τη βυθίζετε σε υγρά.

Μην εκθέτετε την μπαταρία σε μικροκύματα ή σε υψηλή πίεση.

Μην συνδέετε (βραχυκυκλώνετε) ποτέ τις επαφές της μπαταρίας με μεταλλικά αντικείμενα. Η μπαταρία μπορεί να υποστεί ζημιά από τη βραχυκύκλωση.

Κρατάτε την μπαταρία μακριά από μεταλλικά αντικείμενα (π. χ. καρφιά, κέρματα, κοσμήματα) όταν δεν τη χρησιμοποιείτε. Μη χρησιμοποιείτε μεταλλικά δοχεία μεταφοράς – **Κίνδυνος έκρηξης και ανάφλεξης!**

Σε περίπτωση λανθασμένης χρήσης ενδέχεται να εκρεύσουν υγρά από την μπαταρία – αποφύγετε την επαφή! Σε περίπτωση τυχαίας επαφής ξεπλύνετε με νερό. Εάν τα υγρά έρθουν σε επαφή με τα μάτια ζητήστε ιατρική συμβουλή. Τα υγρά της μπαταρίας μπορεί να προκαλέσουν ερεθισμούς της επιδερμίδας και εγκαύματα.

Μην εισαγάγετε αντικείμενα στις εγκοπές αερισμού της μπαταρίας.



Αριθμός στοιχείων και περιεχόμενη ενέργεια σύμφωνα με τις προδιαγραφές του κατασκευαστή των στοιχείων.

Για επιπλέον υποδείξεις ασφαλείας ανατρέξτε στο www.stihl.com/safety-data-sheets

4.3 Φορτιστής

Προσέξτε το συνοδευτικό φυλλάδιο του φορτιστή STIHL και φυλάξτε το σε ασφαλές μέρος.

Χρησιμοποιείτε μόνο γνήσιους φορτιστές STIHL.

Δεν επιτρέπεται η χρήση φορτιστών που έχουν υποστεί ζημιά.

Χρησιμοποιείτε το φορτιστή μόνο για τη φόρτιση των μπαταριών STIHL με κατάλληλο γεωμετρικό σχήμα, τύπου "AP", χωρητικότητας έως 10 Ah και με τάση έως 42 Volt.

Μην φορτίζετε ελαττωματικές ή αλλοιωμένες μπαταρίες.

Η τάση και η συχνότητα του δικτύου θα πρέπει να συμφωνούν με τα στοιχεία που αναφέρονται στην πινακίδα τύπου που

υπάρχει στην κάτω πλευρά του φορτιστή ή με τις υποδείξεις του κεφαλαίου "Τεχνικά στοιχεία" (⇒ 19.).

Μην ανοίγετε το φορτιστή.

Μετά τη χρήση βγάλτε το φικς και φυλάξτε τον φορτιστή μακριά από παιδιά.



Προστατέψτε τον φορτιστή από τα υγρά και την υγρασία.



Χρησιμοποιείτε και φυλάσσετε τον φορτιστή μόνο σε στεγνούς και κλειστούς χώρους.

Χρησιμοποιείτε τον φορτιστή μόνο σε θερμοκρασίες από +5 °C έως +40 °C.

Μην σκεπάζετε το φορτιστή προκειμένου να εξασφαλιστεί η απρόσκοπτη ψύξη του.

Μην εισάγετε αντικείμενα στις εγκοπές αερισμού του φορτιστή – **Κίνδυνος ηλεκτροπληξίας και βραχυκυκλώματος!**

Μην συνδέετε (βραχυκυκλώνετε) ποτέ τις επαφές του φορτιστή με μεταλλικά αντικείμενα (π. χ. καρφιά, κέρματα, κοσμήματα – **Κίνδυνος βραχυκυκλώματος!**

Μην χρησιμοποιείτε ποτέ τον φορτιστή επάνω σε εύφλεκτα υποστρώματα (π. χ. χαρτί, υφάσματα) ή σε εύφλεκτα περιβάλλοντα – **Κίνδυνος πυρκαγιάς!**

Μην χρησιμοποιείτε ποτέ τον φορτιστή σε περιβάλλοντα με κίνδυνο εκρήξεων, δηλαδή όπου υπάρχουν εύφλεκτα υγρά (αναθυμιάσεις), αέρια ή σκόνες. Οι φορτιστές μπορεί να προκαλέσουν σπινθήρες που ενδεχομένως να οδηγήσουν σε ανάφλεξη της σκόνης ή των αναθυμιάσεων – **Κίνδυνος έκρηξης και πυρκαγιάς!**

Εάν εκδηλωθεί καπνός ή φωτιά στον φορτιστή αποσυνδέστε αμέσως το φικς από την πρίζα.



Προσοχή! Κίνδυνος ηλεκτροπληξίας! Ιδιαίτερα σημαντικά για την ηλεκτρική προστασία και ασφάλεια είναι το φικς και το καλώδιο σύνδεσης. Ο φορτιστής δεν επιτρέπεται να τεθεί σε λειτουργία εάν το καλώδιο σύνδεσης έχει υποστεί φθορές προκειμένου να αποφευχθεί ο κίνδυνος ηλεκτροπληξίας. Ελέγχετε τακτικά το καλώδιο σύνδεσης για σημάδια φθοράς ή γήρανσης (ρωγμές).

Συνδέετε το φορτιστή μόνο σε μία πρίζα που έχει εγκατασταθεί σωστά και με τον προβλεπόμενο τρόπο. Η τροφοδοσία ρεύματος θα πρέπει να προστατεύεται με διακόπτη διαφυγής ρεύματος με ρεύμα απόκρισης έως 30 mA.

Μην πραγματοποιείτε καμία επισκευή στο φορτιστή και ειδικότερα στο καλώδιο σύνδεσης και στο φικς. Αναθέστε την αντικατάσταση των φθαρμένων καλωδίων σύνδεσης σε έναν διπλωματούχο ηλεκτρολόγο.

Για να αποσυνδέσετε το φορτιστή από το ηλεκτρικό δίκτυο τραβάτε πάντα από το φικς και όχι από το καλώδιο σύνδεσης.

Τοποθετήστε και σημάνετε το καλώδιο σύνδεσης με τέτοιο τρόπο ώστε να μην πάθει ζημιά και να μην προκαλεί κινδύνους σε τρίτους - αποτρέψτε τους κινδύνους σκοντάμματος.

Μην χρησιμοποιείτε το καλώδιο σύνδεσης για άλλο σκοπό, π.χ. για να μεταφέρετε ή να κρεμάσετε το φορτιστή από αυτό.

4.4 Μεταφορά



Εργάζεστε μόνο με γάντια προκειμένου να αποφύγετε τους τραυματισμούς από τα αιχμηρά μέρη του μηχανήματος.



Πριν από τη μεταφορά θέστε εκτός λειτουργίας το μηχάνημα, ακινητοποιήστε το μαχαίρι και τραβήξτε το φικς ασφαλείας.

Κατά την ανύψωση του μηχανήματος προσέξτε τις υποδείξεις του κεφαλαίου "Μεταφορά" (⇒ 14.).

Προσέξτε το βάρος του μηχανήματος και χρησιμοποιήστε κατάλληλα βοηθήματα φόρτωσης (ράμπα φόρτωσης, διατάξεις ανύψωσης).

Κατά την ανύψωση και τη μεταφορά αποφύγετε την επαφή με το μαχαίρι κοπής.

Μεταφέρετε το μηχάνημα μόνον αφού πρώτα κρυώσει ο κινητήρας.

Ασφαλίστε το μηχάνημα και τα πρόσθετα εξαρτήματα που μεταφέρετε μαζί μ' αυτό (π.χ. χορτοσυλλέκτη) επάνω στην επιφάνεια φόρτωσης με υλικά στερέωσης κατάλληλων διαστάσεων (ιμάντες, σχοινιά κ.λπ.).

Τηρείτε τους τοπικούς κανονισμούς που ορίζονται από τη νομοθεσία για τη μεταφορά του μηχανήματος και ειδικότερα αυτού που αφορούν την ασφάλεια φορτίου και τη μεταφορά αντικειμένων επάνω σε επιφάνειες φόρτωσης.

Μην αφήνετε την μπαταρία μέσα στο αυτοκίνητο και μην την εκθέτετε ποτέ στην άμεση ηλιακή ακτινοβολία.

Οι μπαταρίες ιόντων λιθίου θα πρέπει να μεταφέρονται με ιδιαίτερη προσοχή. Ειδικότερα θα πρέπει να διασφαλιστεί ότι

οι μπαταρίες θα μεταφέρονται προστατευμένες από το ενδεχόμενο βραχυκυκλώματος. Για το λόγο αυτό θα πρέπει να φυλάσσετε τη γνήσια χάρτινη συσκευασία της μπαταρίας. Μεταφέρετε τις μπαταρίες STIHL είτε στην άθικτη γνήσια συσκευασία είτε στο χλοοκοπτικό.

4.5 Προετοιμασία

Άτομα που δε γνωρίζουν τις οδηγίες χρήσης δεν επιτρέπεται να χρησιμοποιήσουν το μηχάνημα.

Δώστε προσοχή στους τοπικούς κανονισμούς που αφορούν τους χρόνους λειτουργίας και χρήσης μηχανοκίνητων εργαλείων κήπου.



Κατά τις εργασίες κοπής φοράτε κλειστά υποδήματα και μακριά παντελόνια. Μην κόβετε το χόρτο χωρίς να φοράτε υποδήματα ή όταν φοράτε πέδιλα.

Ελέγξτε προσεκτικά την περιοχή όπου θα χρησιμοποιήσετε το μηχάνημα και απομακρύνετε όλες τις πέτρες, τα κλαδιά, τα σύρματα, τα κόκαλα και όλα τα άλλα αντικείμενα που μπορεί να εκσφενδονιστούν από το μηχάνημα.

Πριν τη χρήση θα πρέπει να κάνετε έναν οπτικό έλεγχο για να βεβαιωθείτε για την άριστη κατάσταση των κοπτικών εργαλείων, των κοχλιών στερέωσης και ολόκληρου του συστήματος κοπής. Ειδικότερα θα πρέπει να ελέγξετε την ασφάλη στερέωση και την ύπαρξη ζημιών ή φθορών (⇒ 13.6).

Αντικαθιστάτε πριν από τη χρήση του μηχανήματος τα εξαρτήματα που έχουν υποστεί φθορά ή ζημιά. Οι δυσανάγνωστες ή οι φθαρμένες πινακίδες υποδείξεων και προειδοποιήσεων του μηχανήματος θα πρέπει να

αντικαθίστανται άμεσα. Ο εμπορικός αντιπρόσωπος της VIKING θέτει στη διάθεσή σας εφεδρικές αυτοκόλλητες πινακίδες.

Μη χρησιμοποιείτε ποτέ το χλοοκοπτικό μηχάνημα εάν έχουν υποστεί ζημιά οι προστατευτικές διατάξεις εάν δεν λειτουργεί το φρένο του κινητήρα ή εάν λείπουν οι προστατευτικές διατάξεις, π.χ. χωρίς το στόμιο εξαγωγής ή χωρίς το χορτοσυλλέκτη.

Χρησιμοποιείτε πάντοτε για λόγους ασφαλείας έναν χορτοσυλλέκτη που δεν έχει υποστεί φθορές ή ζημιές.

Δεν επιτρέπεται η αφαίρεση ή η απομόνωση των χειριστήριων του μηχανήματος (π.χ. με την προσάρτηση της μπάρας διακοπής του κινητήρα στην μπάρα τιμονιού).

Προσέξτε τις υποδείξεις στα κεφάλαια "Μπαταρία" (⇒ 4.2) και "Φορτιστής" (⇒ 4.3).

4.6 Συμπεριφορά κατά τις χλοοκοπτικές εργασίες



Κρατήστε μακριά από την επικίνδυνη περιοχή τα τρίτα άτομα, κυρίως παιδιά και ζώα. Προσέχετε να μην εκθέτετε τρίτους σε κίνδυνο.

Μην κόβετε το χορτάρι σε θερμοκρασίες περιβάλλοντος κάτω από +5°C.



Η VIKING προτείνει να χρησιμοποιείτε πάντα προστασία ακοής κατά τη διάρκεια των εργασιών. Εάν η στάθμη ηχοπίεσης στη θέση εργασίας ξεπερνά τα 80 dB(A), τότε θα πρέπει να χρησιμοποιείτε προστασία ακοής.



Μην κόβετε το χόρτο όταν βρέχει. Η εργασία στη βροχή ή σε υγρά περιβάλλοντα μπορεί να οδηγήσει σε ζημιές του μηχανήματος.

Μην κόβετε το βρεγμένο χορτάρι και μην εκτελείτε ποτέ χλοοκοπτικές εργασίες όταν βρέχει! Με το υγρό χόρτο αυξάνεται ο κίνδυνος ατυχήματος (μειωμένη σταθερότητα του χειριστή).

Μην αφήνετε το χλοοκοπτικό μηχάνημα στη βροχή.

Να εργάζεστε πάντα σε συνθήκες καλού φωτισμού (τεχνητού ή φυσικού)

Για να εκκινήσετε το μηχάνημα τοποθετήστε το σε μία επίπεδη επιφάνεια. Κατά την εκκίνηση του κινητήρα δεν επιτρέπεται η ανατροπή του μηχανήματος.

Θέτετε το χλοοκοπτικό μηχάνημα σε λειτουργία μόνο με κλειστή τη θήκη μπαταρίας (⇒ 9.2).

Θέτετε τον κινητήρα με προσοχή σε λειτουργία, τηρώντας τις υποδείξεις του κεφαλαίου "Θέση του μηχανήματος σε λειτουργία" (⇒ 12.). Προσέξτε, θα πρέπει τα πόδια σας να απέχουν αρκετά από τα κοπτικά εργαλεία.

Να οδηγείτε πάντα το μηχάνημα με ταχύτητα βάρδην, σε καμία περίπτωση δεν πρέπει να τρέχετε όταν εργάζεστε. Οδηγώντας γρήγορα το μηχάνημα αυξάνεται ο κίνδυνος τραυματισμών π.χ. από γλίστρημα κλπ.

Θέστε τον κινητήρα εκτός λειτουργίας,

- όταν το χλοοκοπτικό θα πρέπει κατά τη μεταφορά να ανατραπεί επάνω από άλλες επιφάνειες εκτός του χόρτου,
- όταν μετακινείτε το χλοοκοπτικό από και προς την επιφάνεια κοπής,
- πριν να αφαιρέσετε το χορτοσυλλέκτη.

Φροντίστε ώστε να στέκεστε σταθερά στο έδαφος όταν εργάζεστε σε πλαγιές. Αποφύγετε την κοπή του χόρτου σε απότομες πλαγιές για να μη χάσετε τον έλεγχο του μηχανήματος.

Να είστε ιδιαίτερα προσεκτικοί όταν αλλάζετε πορεία σε πλαγιές και εδάφη με κλίση για να μη χάσετε τον έλεγχο του μηχανήματος.

Κόβετε το χόρτο με κάθετη κατεύθυνση προς την πλαγιά, ποτέ κατά μήκος της πλαγιάς, ώστε σε περίπτωση απώλειας του ελέγχου ή πτώσης του μηχανήματος να μη χτυπηθείτε από αυτό.

Προσοχή - Κίνδυνος να σκονιάμετε!

Δώστε μεγάλη προσοχή όταν κινείστε όπισθεν με το μηχάνημα ή όταν το έλκετε.

Να είστε ιδιαίτερα προσεκτικοί όταν κάνετε ελιγμούς με το μηχάνημα ή όταν το τραβάτε προς το μέρος σας.

Για λόγους ασφαλείας το μηχάνημα δεν επιτρέπεται να χρησιμοποιηθεί σε πλαγιές με κλίση μεγαλύτερη από 25° (46,6%).

Κίνδυνος τραυματισμών!

Μία κλίση πλαγιάς 25° αντιστοιχεί σε 46,6 cm κάθετη υψομετρική διαφορά σε μήκος 100 cm.

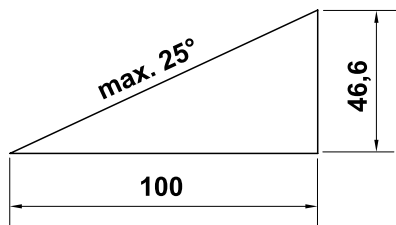

Δώστε προσοχή στην περιστροφή του εργαλείου, θα χρειαστούν αρκετά δευτερόλεπτα για την πλήρη ακινητοποίησή του.



Μην προσπαθείτε να επιθεωρήσετε το μαχαίρι ενώ το μηχάνημα βρίσκεται σε λειτουργία. Μην ανοίγετε ποτέ το στόμιο εξαγωγής ή/και μην αφαιρείτε το χορτοσυλλέκτη όσο το μαχαίρι κοπής βρίσκεται σε λειτουργία. Το περιστρεφόμενο μαχαίρι μπορεί να προκαλέσει τραυματισμούς.

Μη στερεώνετε ποτέ αντικείμενα στο τιμόνι (π. χ. ρουχισμό εργασίας).

Ελέγχετε τακτικά το μαχαίρι για την ασφάλη στερέωσή του καθώς και για τυχόν φθορές ή ζημιές (⇒ 13.6).



Προσοχή - Κίνδυνος τραυματισμών!

Μην πλησιάζετε ποτέ τα χέρια και τα πόδια σας κοντά ή κάτω από τα περιστρεφόμενα μέρη. Μην έρχεστε ποτέ σε επαφή με το περιστρεφόμενο μαχαίρι. Κρατάτε πάντοτε απόσταση από το στόμιο εξαγωγής. Θα πρέπει να διατηρείτε την οριζόμενη απόσταση ασφαλείας από το τιμόνι.

Θα πρέπει να αποφεύγονται οι συχνές ενεργοποιήσεις εντός μικρού χρονικού διαστήματος. Ειδικά θα πρέπει να αποφεύγεται το "παιχνίδι" με τον διακόπτη εκκίνησης. Κίνδυνος υπερθέρμανσης του κινητήρα!

Μην ανασκώνεται και μη μεταφέρετε ποτέ το χλοοκοπτικό μηχάνημα όταν ο κινητήρας βρίσκεται σε λειτουργία ή όταν είναι συνδεδεμένο το φως ασφαλείας.

Με το μηχάνημα δεν επιτρέπεται να μεταφερθούν άλλα άτομα, ειδικότερα παιδιά, ή αντικείμενα.



Σβήστε τον κινητήρα, αποσυνδέστε το φως ασφαλείας από την πρίζα και βεβαιωθείτε ότι το κοπτικό εργαλείο έχει ακινητοποιηθεί τελείως,

- πριν να αφαιρέσετε την μπαταρία.
- πριν προβείτε στην απομάκρυνση αντικειμένων που έχουν φρακάρει στον αγωγό εξαγωγής.
- σε περίπτωση που το χλοοκοπτικό μηχάνημα αρχίσει να δονείται έντονα. Σ' αυτήν την περίπτωση θα πρέπει ολόκληρο το μηχάνημα, και ειδικότερα το κοπτικό εργαλείο, να ελεγχθεί για τυχόν ζημιές ή χαλαρωμένα εξαρτήματα. Τα εξαρτήματα που έχουν υποστεί ζημιές θα πρέπει να αντικατασταθούν πριν συνεχιστεί η λειτουργία, τα χαλαρωμένα εξαρτήματα θα πρέπει να στερεωθούν/βιδωθούν.
- όταν το κοπτικό εργαλείο έρθει σε επαφή με ένα ξένο σώμα. Το κοπτικό εργαλείο θα πρέπει να ελεγχθεί για τυχόν ζημιές. Το χλοοκοπτικό μηχάνημα δεν επιτρέπεται να τεθεί σε λειτουργία εάν ο άξονας του μαχαιριού ή ο άξονας του κινητήρα έχει στραβώσει ή έχει υποστεί φθορές. **Κίνδυνος τραυματισμού από ελαττωματικά εξαρτήματα!**
- πριν ελέγξετε, καθαρίσετε ή εκτελέσετε εργασίες στο χλοοκοπτικό (π. χ. ρύθμιση του ύψους κοπής, αναδίπλωση/ρύθμιση του τιμονιού),
- Πριν απομακρυνθείτε από το μηχάνημα ή εάν το μηχάνημα δεν επιτηρείται.
- πριν ανασκώσετε ή μεταφέρετε το μηχάνημα.
- Πριν από τη μεταφορά.

4.7 Συντήρηση, καθαρισμός, επισκευές και αποθήκευση



Πριν από κάθε εργασία στο μηχάνημα, πριν από τις ρυθμίσεις και τον καθαρισμό, θα πρέπει να

θέσετε τον κινητήρα εκτός λειτουργίας, να τραβήξετε το φικ ασφαλείας από την πρίζα και ενδεχομένως να αφαιρέσετε την μπαταρία.



Σε όλες τις εργασίες στο κοπτικό εργαλείο θα πρέπει να φοράτε ανθεκτικά γάντια.

Αφήστε το μηχάνημα να κρυώσει τελείως πριν από τη φύλαξη, τις εργασίες συντήρησης και τον καθαρισμό.

Εκτελείτε μόνον τις εργασίες συντήρησης που αναφέρονται σε αυτές τις οδηγίες χρήσης. Όλες οι υπόλοιπες εργασίες συντήρησης θα πρέπει να πραγματοποιηθούν από έναν εξειδικευμένο εμπορικό αντιπρόσωπο.

Η VIKING προτείνει, οι εργασίες συντήρησης και οι επισκευές να πραγματοποιούνται μόνον από έναν εμπορικό αντιπρόσωπο της VIKING. Οι εμπορικοί αντιπρόσωποι VIKING παρακολουθούν τακτικά εκπαιδευτικά σεμινάρια και έχουν στη διάθεσή τους τις απαραίτητες τεχνικές πληροφορίες.

Εάν δεν έχετε τις απαιτούμενες γνώσεις ή χρειάζεστε κάποια βοήθεια, θα πρέπει να απευθύνεστε πάντα σε έναν εμπορικό αντιπρόσωπο (Η VIKING προτείνει τον εμπορικό αντιπρόσωπο της VIKING).

Χρησιμοποιείτε μόνο ποιοτικά εργαλεία, ανταλλακτικά και πρόσθετα εξαρτήματα. Διαφορετικά υπάρχει κίνδυνος ατυχήματος με τραυματισμούς ή βλάβες στο μηχάνημα.

Η VIKING προτείνει τη χρήση γνήσιων εργαλείων, γνήσιων ανταλλακτικών και γνήσιων εξαρτημάτων VIKING. Αυτά τα εργαλεία έχουν προσαρμοστεί ιδανικά στο μηχάνημα και στις απαιτήσεις του χρήστη. Τα γνήσια ανταλλακτικά VIKING θα τα αναγνωρίσετε από τον κωδικό ανταλλακτικού VIKING, την επιγραφή

VIKING και ενδεχομένως από το αναγνωριστικό σήμα ανταλλακτικών VIKING. Στα μικρά εξαρτήματα ενδέχεται να υπάρχει μόνο το σήμα.

Διατηρείτε πάντοτε καλά σφιγμένα όλα τα παξιμάδια και τις βίδες. Έτσι θα διατηρείτε πάντα το μηχάνημά σας σε άριστη κατάσταση.

Ελέγχετε τακτικά το χορτοσυλλέκτη για τυχόν φθορές, βλάβες και για τη λειτουργικότητά του.

Σε περίπτωση που το κοπτικό εργαλείο ή το χλοοκοπτικό μηχάνημα έρθει σε επαφή με κάποιο εμπόδιο ή ξένο σώμα, θα πρέπει να θέσετε τον κινητήρα εκτός λειτουργίας, να αποσυνδέσετε το φικ ασφαλείας και να πραγματοποιήσετε έναν εκτεταμένο έλεγχο.

Για να αποφύγετε τον κίνδυνο πυρκαγιάς, κρατήστε την περιοχή γύρω από τις εισαγωγές του αέρα ψύξης ανάμεσα στο κάλυμμα του κινητήρα και το περιβλημά καθαρή, π.χ. από χόρτα, άχυρα, βρύα, φύλλα ή γράσο.

Τα κατασκευαστικά μέρη και τα προστατευτικά συστήματα που αφαιρούνται πριν από τις εργασίες συντήρησης πρέπει αμέσως μετά την ολοκλήρωση των εργασιών να επανατοποθετηθούν στη σωστή θέση τους.

Καθαρίζετε σχολαστικά το χλοοκοπτικό μηχάνημα μετά την εργασία. Μη χρησιμοποιείτε ποτέ μηχάνημα καθαρισμού υψηλής πίεσης και μην καθαρίζετε το χλοοκοπτικό μηχάνημα κάτω από τρεχούμενο νερό (π.χ. με ένα λάστιχο ποτίσματος). Μη χρησιμοποιείτε σκληρά καθαριστικά μέσα. Αυτά τα καθαριστικά μπορούν να προκαλέσουν

φθορές στα πλαστικά και τα μέταλλα, κάτι που περιορίζει την ασφαλή λειτουργία του μηχανήματος VIKING.

Ελέγχετε τακτικά ολόκληρο το μηχάνημα, ειδικότερα πριν από την αποθήκευση του μηχανήματος πριν από μεγαλύτερες διακοπές εργασίας (χειμερινή παύση εργασιών) – για τυχόν φθορές ή ζημιές. Αντικαταστήστε τα φθαρμένα τμήματα ή τα τμήματα που έχουν υποστεί ζημιά, ώστε το μηχάνημα να βρίσκεται σε μία ασφαλή κατάσταση λειτουργίας.

Αποθηκεύστε το χλοοκοπτικό μηχάνημα, την μπαταρία και το φικ ασφαλείας σε ένα στεγνό, κλειστό χώρο, μακριά από παιδιά αφού κρυώσει.

4.8 Απόρριψη

Βεβαιωθείτε ότι θα παραδώσετε το αχρηστευμένο μηχάνημα για απόρριψη σε ένα σημείο συλλογής απορριμμάτων. Αχρηστέψτε το μηχάνημα πριν την απόρριψη. Για να αποτρέψετε τα ατυχήματα αφαιρέστε το φικ ασφαλείας και το καλώδιο σύνδεσης στον κινητήρα.

Κίνδυνος τραυματισμού από το μαχαίρι κοπής!

Μην αφήνετε χωρίς επιτήρηση το χλοοκοπτικό μηχάνημα, ακόμα και όταν είναι αχρηστευμένο. Βεβαιωθείτε ότι το χλοοκοπτικό μηχάνημα και το μαχαίρι κοπής φυλάσσονται μακριά από παιδιά.

Οι μπαταρίες θα πρέπει να απορρίπτονται χωριστά από το χλοοκοπτικό μηχάνημα. Θα πρέπει να βεβαιωθείτε ότι οι μπαταρίες είναι πλήρως αποφορτισμένες πριν από την απόρριψή τους (π. χ. αφήνοντας τον κινητήρα σε λειτουργία) καθώς και να εξασφαλίσετε ότι θα απορριφθούν με ασφαλή και φιλικό προς το περιβάλλον τρόπο.

5. Περιγραφή συμβόλων



Προσοχή!

Πριν από την πρώτη θέση σε λειτουργία διαβάστε προσεκτικά τις οδηγίες χρήσης.



Κίνδυνος τραυματισμών!

Κρατήστε τα άτομα μακριά από την επικίνδυνη περιοχή.

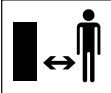

Προσοχή –

Κοφτερά μαχαίρια κοπής!

Τα μαχαίρια κοπής συνεχίζουν να περιστρέφονται μετά την απενεργοποίηση του ηλεκτροκινητήρα. Πριν από τις εργασίες συντήρησης αφαιρέστε τη διάταξη κλειδώματος (φίς ασφαλείας).



MA 339:

Εκκινήστε τον κινητήρα.



MA 339 C:

Εκκινήστε τον κινητήρα.



MA 339 C:

Σβήστε τον κινητήρα.

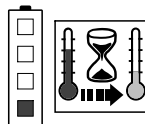

Η μπαταρία είναι πολύ ζεστή. Η διαδικασία της φόρτισης ξεκινά μετά τη φάση ψύξης ή η μπαταρία μπορεί να χρησιμοποιηθεί μετά τη φάση ψύξης.

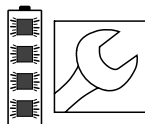

Η μπαταρία έχει υποστεί βλάβη και πρέπει να αντικατασταθεί.

6. Περιεχόμενα συσκευασίας



Θέση	Περιγραφή	Τεμ.
A	Βασικό εργαλείο	1
B	Επάνω μέρος χορτοσυλλέκτη	1
C	Κάτω μέρος χορτοσυλλέκτη	1
D	Πείρος	2
M	Φίς ασφαλείας	1
O	Φορτιστής	
P	Μπαταρία	
•	Οδηγίες χρήσης	1
MA 339 C:		
E	Ροδέλα	2
F	Βίδα	1
G	Πείρος	1
H	Τεμάχιο σύσφιξης	2
I	Ταχυτανυστήρας	1
MA 339:		
J	Βίδα με επίπεδη στρογγυλή κεφαλή	2
K	Οδηγός καλωδίου	1

L	Περιστρεφόμενη χειρολαβή	2
M	Κλιπ καλωδίου	1



Το πλαίσιο παράδοσης μπορεί να διαφέρει ανάλογα με τη χώρα και την έκδοση.

7. Προετοιμασία του μηχανήματος για χρήση

7.1 Γενικά



Κίνδυνος τραυματισμών

Προσέξτε ιδιαίτερα τις υποδείξεις ασφαλείας στο κεφάλαιο «Για τη δική σας ασφάλεια» (⇒ 4.).



Τραβήξτε το φίς ασφαλείας από την πρίζα πριν εκτελέσετε οποιαδήποτε εργασία στο χλοοκοπτικό μηχανήμα (⇒ 9.1).

- Για την εκτέλεση όλων των εργασιών που περιγράφονται τοποθετήστε το εργαλείο σε ένα οριζόντιο, επίπεδο και σταθερό υπόστρωμα.



Κατά την παράδοση οι μπαταρίες είναι φορτισμένες στο 30% περίπου. Επομένως θα πρέπει αυτές να φορτιστούν πριν από την πρώτη θέση σε λειτουργία.

- Φόρτιση μπαταρίας (⇒ 8.4).

7.2 Τοποθέτηση μονοκόμματου τιμονιού (MA 339 C)



- Φέρτε και κρατήστε το μονοκόμματο τιμόνι (1) στη θέση εργασίας της κονσόλας τιμονιού (2).

- Περάστε τα τεμάχια σύσφιξης (H) αριστερά και δεξιά στην κονσόλα τιμονιού (2) με τον τρόπο που απεικονίζεται. Περάστε τη ροδέλα (E) στη βίδα (F) και στη συνέχεια περάστε τη βίδα (F) από μέσα προς τα έξω, μέσα από τα τεμάχια σύσφιξης και το κάτω τμήμα τιμονιού.
- Περάστε τη ροδέλα (E).
- Τοποθετήστε τον πείρο (G) στον ταχυτανυστήρα (I) και βιδώστε και τα δύο εξαρτήματα με τη βίδα (F).
- Κλείστε τον ταχυτανυστήρα (3).
- Ο ταχυτανυστήρας (3) θα πρέπει να είναι τόσο σφιγμένος ώστε να μπορεί να κλείσει τελείως και το τιμόνι να μπορεί να σταθεροποιηθεί στην κονσόλα τιμονιού. Εάν χρειαστεί λύστε πάλι τον ταχυτανυστήρα και βιδώστε ή ξεβιδώστε πάλι τη βίδα (F).

Τοποθέτηση ηλεκτρικού καλωδίου:

- Περάστε το ηλεκτρικό καλώδιο (1) στο λαβύρινθο καλωδίου (2) της κονσόλας τιμονιού με τον τρόπο που απεικονίζεται. Δώστε προσοχή στη θέση του σφιγκτήρα καλωδίου (3) μέσα στο λαβύρινθο καλωδίου.
- Πιέστε το ηλεκτρικό καλώδιο (1) στο στήριγμα (4) της μανσέτας τιμονιού. Το ηλεκτρικό καλώδιο θα πρέπει να εφαρμόζει σφικτά επάνω στο σωλήνα τιμονιού, στην περιοχή του κάτω τμήματος τιμονιού.

7.3 Τοποθέτηση διαιρούμενου τιμονιού (MA 339)



Τοποθέτηση επάνω τμήματος τιμονιού:

- Περάστε τη βίδα με επίπεδη στρογγυλή κεφαλή (J) μέσα από τον οδηγό καλωδίου (K) και κρεμάστε το ηλεκτρικό καλώδιο (1).
- Περάστε το διαιρούμενο τιμόνι (2) στα δύο κάτω τμήματα τιμονιού (3). Περάστε τις βίδες με τη στρογγυλή επίπεδη κεφαλή (J) – δεξιά με οδηγό καλωδίου (K), αριστερά χωρίς – από μέσα προς τα έξω στις οπές και βιδώστε τις μαζί με τις περιστρεφόμενες χειρολαβές (L).

Τοποθέτηση κλιπ καλωδίου:

- Στερεώστε το ηλεκτρικό καλώδιο (1) με το κλιπ καλωδίου (M) στο επάνω τμήμα του τιμονιού. Στο επάνω τμήμα του τιμονιού αφήστε μία απόσταση 25 - 27 cm ανάμεσα στο κλιπ καλωδίου και το διακόπτη.

7.4 Συναρμολόγηση χορτοσυλλέκτη



- Τοποθετήστε το επάνω μέρος χορτοσυλλέκτη (B) στο κάτω μέρος χορτοσυλλέκτη (C). Προσέξτε τη σωστή τοποθέτηση στους οδηγούς (1).
- Πιέστε τον πείρο (D) από την εσωτερική πλευρά και μέσα στις προβλεπόμενες οπές.
- Κουμπώστε το επάνω μέρος του χορτοσυλλέκτη (B) πιέζοντάς το με μικρή δύναμη στο κάτω μέρος του χορτοσυλλέκτη.
- Κρεμάστε το χορτοσυλλέκτη (⇒ 9.5).

8. Μπαταρία και φορτιστής

8.1 Γενικά

Τα χλοοκοπτικά μηχανήματα **MA 339** και **MA 339 C** λειτουργούν με επαναφορτιζόμενες μπαταρίες (συσσωρευτές).

Χρησιμοποιούνται αποκλειστικά μπαταρίες ιόντων λιθίου **STIHL** τύπου "AP" υψηλής ποιότητας.

Οι μπαταρίες που παραδίδονται έχουν προσαρμοστεί ιδανικά στην προβλεπόμενη χρήση, μπορούν ωστόσο να χρησιμοποιηθούν όλες οι μπαταρίες ιόντων λιθίου STIHL (**AP 80, AP 115, AP 120, AP 160** ...) που διατίθενται από τους εξειδικευμένους εμπόρους.

Το ηλεκτρονικό σύστημα του χλοοκοπτικού ανταλλάσσει δεδομένα με την τοποθετημένη μπαταρία και προσαρμόζει την ισχύ του ηλεκτροκινητήρα στην αντίστοιχη χωρητικότητα.

8.2 Ηλεκτρική σύνδεση του φορτιστή



- Συνδέστε το φις (1) στην πρίζα (2).
- Μετά τη σύνδεση του φορτιστή στην τροφοδοσία ρεύματος θα πραγματοποιηθεί ένας αυτοέλεγχος. Σ' αυτή τη διαδικασία η λυχνία LED (3) του φορτιστή ανάβει για περίπου 1 δευτερόλεπτο με πράσινο χρώμα, μετά με κόκκινο και στο τέλος σβήνει (⇒ 8.6).

8.3 Αφαίρεση/τοποθέτηση μπαταρίας



- Ανοίξτε τη θήκη της μπαταρίας και τραβήξτε το φίς ασφαλείας (⇒ 9.1).



Αφαίρεση μπαταρίας:

- Τραβήξτε προς τα επάνω την μπαταρία (1).

Τοποθέτηση μπαταρίας:

- Τοποθετήστε την μπαταρία (1) πιέζοντας ελαφρά τη θήκη της μπαταρίας με τον τρόπο που απεικονίζεται και κλείστε το καπάκι.

8.4 Φόρτιση μπαταρίας



- Αφαιρέστε την μπαταρία από τη θήκη της μπαταρίας (⇒ 8.3).
- Συνδέστε το φορτιστή στην πρίζα (⇒ 8.2).
- Σπρώξτε την μπαταρία (1) στο φορτιστή (2) μέχρι να νιώσετε την πρώτη αντίσταση και μετά πιέστε μέχρι τέλους. Οι πράσινες λυχνίες LED στην μπαταρία και το φορτιστή (3) υποδεικνύουν ότι η διαδικασία φόρτισης βρίσκεται σε εξέλιξη.
- Όταν η μπαταρία φορτιστεί τελείως σβήνουν οι λυχνίες LED στην μπαταρία και το φορτιστή. Αφαιρέστε την μπαταρία από το φορτιστή και τοποθετήστε την στη θήκη της μπαταρίας (⇒ 8.3).

Διαδικασία φόρτισης

Ο φορτιστής αναγνωρίζει αυτόματα τον τύπο μπαταρίας και προσαρμόζει ανάλογα τη διαδικασία φόρτισης.

Οι μπαταρίες ψύχονται κατά τη διαδικασία φόρτισης – στον ταχυφορτιστή (**AL 300, AL 500**) με τη βοήθεια μίας φτερωτής, στον βασικό φορτιστή (**AL 100**) με τη φυσική ροή του αέρα στο χώρο.

Οι λυχνίες LED στην μπαταρία δείχνουν τη διαδικασία φόρτισης (⇒ 8.5).

Όταν η μπαταρία φορτιστεί τελείως, ο φορτιστής απενεργοποιείται αυτόματα και σβήνουν οι λυχνίες LED στην μπαταρία και το φορτιστή.

Η διάρκεια φόρτισης εξαρτάται από διάφορους παράγοντες, όπως π.χ. η κατάσταση της μπαταρίας ή η θερμοκρασία του περιβάλλοντος και επομένως μπορεί να διαφέρει από τους αναφερόμενους χρόνους φόρτισης (⇒ 19.).

Εάν τοποθετηθεί μία ζεστή μπαταρία στο φορτιστή επιμηκύνεται ο χρόνος φόρτισης επειδή η μπαταρία πρέπει να κρυώσει πριν τη διαδικασία φόρτισης.

8.5 Ένδειξη LED στην μπαταρία



- Πιέστε το πλήκτρο (1) για να ενεργοποιήσετε την ένδειξη – η ένδειξη σβήνει αυτόματα μετά από 5 δευτερόλεπτα.

Ενδείξεις LED:

Οι φωτεινές δίοδοι μπορεί να ανάβουν ή να αναβοσβήνουν με πράσινο ή κόκκινο χρώμα.

■ Η λυχνία LED ανάβει με **πράσινο χρώμα**.

■ Η λυχνία LED αναβοσβήνει με **πράσινο χρώμα**.

■ Η λυχνία LED ανάβει με **κόκκινο χρώμα**.

■ Η λυχνία LED αναβοσβήνει με **κόκκινο χρώμα**.

Οι πράσινες λυχνίες LED υποδηλώνουν την κανονική λειτουργία, οι κόκκινες λυχνίες LED υποδηλώνουν μία βλάβη.

Κατά τη φόρτιση:

Οι λυχνίες LED υποδηλώνουν τη διαδικασία φόρτισης με το φως διαρκείας και το αναλάμπον φως.

Κατά τη διάρκεια φόρτισης, η πράσινη λυχνία LED που αναβοσβήνει δείχνει τη χωρητικότητα φόρτισης.

Όταν η διαδικασία φόρτισης ολοκληρωθεί, σβήνει αυτόματα η λυχνία LED.

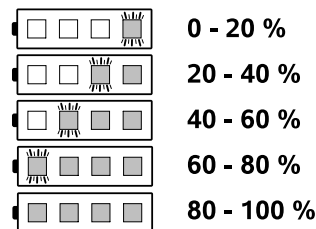

Κατά την εργασία:

Οι λυχνίες LED υποδηλώνουν την κατάσταση φόρτισης με το φως διαρκείας και το αναλάμπον φως.

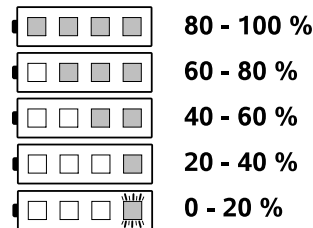

Βλάβες

Μία λυχνία LED ανάβει με κόκκινο χρώμα

Κατά τη φόρτιση:

Η μπαταρία είναι πολύ ζεστή ή πολύ κρύα για να ξεκινήσει η διαδικασία φόρτισης. Η διαδικασία φόρτισης ξεκινά αυτόματα αφού κρυώσει ή ζεσταθεί αντίστοιχα η μπαταρία.



Κατά την εργασία:

Η μπαταρία είναι πολύ ζεστή. Το μηχάνημα τίθεται εκτός λειτουργίας - Αφαιρέστε την μπαταρία από το χλοοκοπτικό μηχάνημα και αφήστε τη να κρυώσει για λίγο.



Οι τέσσερις λυχνίες LED αναβοσβήνουν με κόκκινο χρώμα

Η μπαταρία έχει υποστεί βλάβη και πρέπει να αντικατασταθεί.

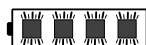

Οι τρεις λυχνίες LED ανάβουν με κόκκινο χρώμα

Το χλοοκοπτικό μηχάνημα είναι πολύ ζεστό – Αφήστε το να κρυώσει.



Οι τρεις λυχνίες LED αναβοσβήνουν με κόκκινο χρώμα

Το χλοοκοπτικό μηχάνημα έχει υποστεί βλάβη και πρέπει να ελεγχθεί από έναν εξουσιοδοτημένο έμπορο. Η VIKING προτείνει τον εμπορικό αντιπρόσωπο VIKING.

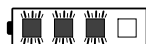

8.6 Ένδειξη LED στο φορτιστή

- Η λυχνία LED (1) στο φορτιστή μπορεί να ανάβει με πράσινο ή να αναβοσβήνει με κόκκινο χρώμα.



Πράσινο φως διαρκείας:

Η μπαταρία φορτίζεται ή ψύχεται για να ξεκινήσει η διαδικασία φόρτισης. Η πράσινη λυχνία LED σβήνει όταν η μπαταρία φορτιστεί πλήρως.

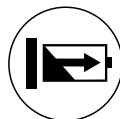

Κόκκινο αναλάμπων φως:

Η διαδικασία φόρτισης δεν μπορεί να ξεκινήσει.



Πιθανές αιτίες:

- Δεν υπάρχει ηλεκτρική επαφή μεταξύ της μπαταρίας και του φορτιστή – Αφαιρέστε την μπαταρία και επανατοποθετήστε την (⇒ 8.4).
- Βλάβη μπαταρίας (⇒ 8.5).
- Βλάβη φορτιστή - Ζητήστε από τον εξουσιοδοτημένο έμπορο να ελέγξει το φορτιστή. Η VIKING προτείνει τον εμπορικό αντιπρόσωπο VIKING.

9. Χειριστήρια

9.1 Φις ασφαλείας

Τα χλοοκοπτικά μηχανήματα **MA 339** και **MA 339 C** διαθέτουν ένα φις ασφαλείας.

Τα μηχανήματα μπορούν να τεθούν σε λειτουργία μόνο εάν το φις ασφαλείας έχει τοποθετηθεί στην προβλεπόμενη θέση, μέσα στη θήκη μπαταρίας.

Πριν από τη μεταφορά, τις εργασίες συντήρησης και καθαρισμού, καθώς και πριν από τον έλεγχο του χλοοκοπτικού μηχανήματος θα πρέπει να αφαιρεθεί το φις ασφαλείας.

Τοποθέτηση φις ασφαλείας:

- Ανοίξετε τη θήκη της μπαταρίας (⇒ 9.2).
- Πιέστε το φις ασφαλείας (1) μέχρι τέρματος προς τα μέσα στη βάση (2) και μετά κλείστε πάλι τη θήκη μπαταρίας.

Αποσύνδεση φις ασφαλείας:

- Ανοίξετε τη θήκη της μπαταρίας (⇒ 9.2).
- Τραβήξτε το φις ασφαλείας (1) έξω από τη βάση (2) και φυλάξτε το χωριστά από το χλοοκοπτικό μηχάνημα.

9.2 Θήκη μπαταρίας



i Η θήκη μπαταρίας θα πρέπει να παραμένει πάντα κλειστή κατά τη διάρκεια λειτουργίας.

Άνοιγμα θήκης μπαταρίας:

- Πιέστε ελαφρά προς τα μέσα το ρύγχος συγκράτησης (1) και ανοίξτε το καπάκι (2) προς τα πίσω.

Κλείσιμο θήκης μπαταρίας:

- Κλείστε το καπάκι (2) και προσέξτε ώστε να κουμπώσει το ρύγχος συγκράτησης (1).

9.3 Μονοκόμματο τιμόνι (MA 339 C)



Το χλοοκοπτικό μηχάνημα **MA 339 C** εξοπλίζεται με ένα ρυθμιζόμενο τηλεσκοπικό τιμόνι.



Κίνδυνος σύνθλιψης!

Το τιμόνι μπορεί να διπλωθεί ή να συμπτυχθεί λύνοντας τον ταχυτεντωτήρα. Κρατήστε το τιμόνι (1) στο ψηλότερο σημείο με το ένα χέρι, ενώ ανοίγετε τον ταχυτεντωτήρα.

1 Διπλώστε το τιμόνι:

Θέση μεταφοράς (για τον καθαρισμό του μηχανήματος, για τη μεταφορά και φύλαξη):

- Ρυθμίστε το μικρότερο ύψος τιμονιού.
- Κρατήστε το τιμόνι (1) με το ένα χέρι και ανοίξτε τον ταχυτεντωτήρα (2).
- Αναδιπλώστε προς τα εμπρός το τιμόνι (1).
- Εάν χρειαστεί μπορείτε να κλείσετε τον ταχυτεντωτήρα (2) και να σταθεροποιήσετε το τιμόνι στη θέση μεταφοράς.

Θέση εργασίας (για την ώθηση του μηχανήματος):

- Διπλώστε το τιμόνι (1) προς τα πίσω και κρατήστε το με το ένα χέρι.
- Κλείστε τον ταχυτεντωτήρα (2).
- Ο ταχυτεντωτήρας (2) θα πρέπει να είναι τόσο σφιγμένος ώστε να μπορεί να κλείσει τελείως και το τιμόνι να μπορεί να σταθεροποιηθεί στην κονσόλα τιμονιού. Εάν χρειαστεί λύστε πάλι τον ταχυτεντωτήρα και βιδώστε ή ξεβιδώστε πάλι τη βίδα (3).
- Ρυθμίστε το υψηλότερο ύψος τιμονιού.

2 Ρύθμιση ύψους:

Το ύψος του τηλεσκοπικού τιμονιού μπορεί να ρυθμιστεί αδιαβάθμητα:

- Κρατήστε το επάνω τμήμα του τιμονιού (4) με το ένα χέρι και ανοίξτε τον ταχυτεντωτήρα (5).
- Τραβήξτε προς τα έξω το επάνω τμήμα τιμονιού (4) από το κάτω τμήμα τιμονιού ή αντίστοιχα σπρώξτε το μέσα στο κάτω τμήμα τιμονιού και ρυθμίστε το επιθυμητό ύψος τιμονιού.
- Κρατήστε το επάνω τμήμα του τιμονιού (4) με το ένα χέρι και κλείστε τον ταχυτεντωτήρα (5).
- Ο ταχυτεντωτήρας (5) θα πρέπει να είναι τόσο σφιγμένος ώστε να μπορεί να κλείσει τελείως και το επάνω τμήμα τιμονιού να μπορεί να σταθεροποιηθεί στο κάτω τμήμα του τιμονιού. Εάν χρειαστεί λύστε πάλι τον ταχυτεντωτήρα και γυρίστε το παξιμάδι (6).

9.4 Διαιρούμενο τιμόνι (MA 339)



Κίνδυνος σύνθλιψης!

Διπλώστε το επάνω τμήμα του τιμονιού λύνοντας τις περιστρεφόμενες χειρολαβές. Κρατάτε πάντα το επάνω τμήμα του τιμονιού (2) στο ψηλότερο σημείο με το ένα χέρι, ενώ βιδώνετε τις περιστρεφόμενες χειρολαβές.

Διπλώστε το τιμόνι:

Θέση μεταφοράς (για τον καθαρισμό του μηχανήματος, για τη μεταφορά και φύλαξη):

- Ξεβιδώστε περιστρεφόμενες χειρολαβές (1) τόσο, ώστε αυτές να μετακινούνται εύκολα πέρα-δύθε στα ατέρμονα σπειρώματα και διπλώστε προς τα εμπρός το επάνω τμήμα του τιμονιού (2).

Θέση εργασίας (για την ώθηση του μηχανήματος):

- Διπλώστε το επάνω τμήμα του τιμονιού (2) προς τα πίσω και κρατήστε το με το ένα χέρι.
- Βιδώστε τις περιστρεφόμενες χειρολαβές (1). Προσέξτε τη σωστή τοποθέτηση του οδηγού καλωδίου (3).

9.5 Χορτοσυλλέκτης



Τοποθέτηση:

- Ανοίξτε και κρατήστε ανοικτό το στόμιο εξαγωγής (1).
- Περάστε το χορτοσυλλέκτη (2) με τα ρύγχη συγκράτησης (3) στις υποδοχές (4) στην πίσω πλευρά του μηχανήματος.
- Κλείστε το στόμιο εκτόξευσης (1).

Αφαίρεση:

- Ανοίξτε και κρατήστε ανοικτό το στόμιο εκτόξευσης (1).
- Ανασηκώστε το χορτοσυλλέκτη (2) και αφαιρέστε τον προς τα πίσω.
- Κλείστε το στόμιο εκτόξευσης (1).

9.6 Κεντρική ρύθμιση ύψους κοπής



Μπορούν να ρυθμιστούν **πέντε** διαφορετικά ύψη κοπής μεταξύ **30 mm** και **70 mm**.

Σκάλα 1 = μικρότερο ύψος κοπής

Σκάλα 5 = μεγαλύτερο ύψος κοπής

Χλοοκοπτικό μηχάνημα για τη Μεγάλη Βρετανία:

Μπορούν να ρυθμιστούν **έξι** διαφορετικά ύψη κοπής μεταξύ **20 mm** και **70 mm**.

Σκάλα S = μικρότερο ύψος κοπής

Σκάλα 5 = μεγαλύτερο ύψος κοπής



Για να αποφευχθούν τυχόν ζημιές θα πρέπει το μικρότερο ύψος κοπής να χρησιμοποιείται μόνο σε απόλυτα ομαλές επιφάνειες χόρτου.

Ρύθμιση ύψους κοπής:

- Πιέστε ελαφρά το μοχλό ρύθμισης ύψους (1) απομακρύνοντάς τον από το χλοοκοπτικό μηχάνημα, μέχρι τα ρύγχι ασφάλισης (2) να απελευθερώσουν το μοχλό.
- **Μεγαλύτερο ύψος κοπής:**
Ανασηκώστε το χλοοκοπτικό μηχάνημα με το μοχλό ρύθμισης ύψους (1) (ο μοχλός μετακινείται προς τα εμπρός).
Μικρότερο ύψος κοπής:
Πιέστε προς τα κάτω το χλοοκοπτικό μηχάνημα με το μοχλό ρύθμισης ύψους (1) (ο μοχλός μετακινείται προς τα πίσω).
- Πιέστε το μοχλό ρύθμισης ύψους (1) προς το χλοοκοπτικό μηχάνημα, μέχρι τα ρύγχι ασφάλισης (2) να κουμπώσουν στο μοχλό. Το επιλεγμένο ύψος κοπής φαίνεται στο μπροστινό ρύγχος ασφάλισης (3).

10. Υποδείξεις για την εργασία

10.1 Γενικά

Ένα όμορφο και πυκνό γκαζόν επιτυγχάνεται με συχνή κοπή και με τη διατήρηση του ύψους σε χαμηλό επίπεδο.

Μην κόβετε το χόρτο πολύ κοντό όταν το κλίμα είναι ιδιαίτερα ζεστό και ξηρό, διαφορετικά το χόρτο θα καεί από τον ήλιο!

Η εικόνα κοπής είναι ιδανική όταν χρησιμοποιείτε ένα κοφτερό μαχαίρι, για το λόγο αυτό θα πρέπει να το τροχίζετε τακτικά (εμπορικός αντιπρόσωπος VIKING).

Απόδοση κοπής

Η απόδοση κοπής (διάρκεια λειτουργίας της μπαταρίας) εξαρτάται από τα χαρακτηριστικά του χόρτου και από το επιλεγμένο ύψος κοπής. Η απόδοση κοπής αυξάνεται με τη λήψη των παρακάτω μέτρων:

- κόβετε συχνότερα το χόρτο,
- αυξήστε το ύψος κοπής,
- μειώστε την ταχύτητα προώθησης,
- αφήστε το χόρτο να στεγνώσει πριν το κόψετε.

Εάν χρειαστεί, μπορείτε να προμηθευτείτε πρόσθετες μπαταρίες ιόντων λιθίου STIHL (πρόσθετος εξοπλισμός).

10.2 Κοπή χόρτου σε πλαγιές

Για λόγους ασφαλείας, το χλοοκοπτικό μηχάνημα θα πρέπει να χρησιμοποιείται σε εδάφη με κλίση έως 25°. Μία κλίση 25° (46,6%) αντιστοιχεί σε 46,6 cm κάθετη υψομετρική διαφορά σε οριζόντια επιφάνεια 100 cm.



18

10.3 Σωστή καταπόνηση του ηλεκτροκινητήρα

Μη θέτετε το χλοοκοπτικό μηχάνημα σε λειτουργία σε περιοχές όπου το χόρτο έχει μεγάλο ύψος ή όταν έχετε επιλέξει τη χαμηλότερη σκάλα ύψους κοπής.

Το χλοοκοπτικό μηχάνημα επιτρέπεται να καταπονηθεί τόσο ώστε να μη μειώνονται αισθητά οι στροφές του ηλεκτροκινητήρα.

Εάν οι στροφές αρχίζουν να μειώνονται αισθητά θα πρέπει να επιλέξετε ένα μεγαλύτερο ύψος κοπής και/ή να μειώσετε την ταχύτητα πρόωσης.

10.4 Εάν το μαχαίρι κοπής μπλοκάρει

Θέστε αμέσως τον ηλεκτροκινητήρα εκτός λειτουργίας και τραβήξτε το φιλ ασφάλειας. Στη συνέχεια αποκαταστήστε την αιτία της βλάβης.

10.5 Θερμική προστασία υπερφόρτισης του ηλεκτροκινητήρα

Αν ο ηλεκτροκινητήρας για οποιονδήποτε λόγο καταπονηθεί υπερβολικά κατά την εργασία, η θερμική προστασία υπερφόρτισης θα σβήσει αυτόματα τον ηλεκτροκινητήρα.

Πιθανές αιτίες υπερθέρμανσης:

- κοπή πολύ υψηλού γρασιδιού ή με πολύ χαμηλό ύψος κοπής,
- πολύ μεγάλη ταχύτητα προώθησης,
- ανεπαρκές καθαρίσμα της εισαγωγής αέρα ψύξης (σχισμές αναρρόφησης).

Επανεκκίνηση

Μετά από σύντομο χρόνο ψύξης περίπου 10 λεπτών, (ανάλογα με τη θερμοκρασία περιβάλλοντος), ξεκινήστε πάλι κανονικά το μηχάνημα (⇒ 12.).

11. Συστήματα ασφαλείας

11.1 Φις ασφαλείας

Ο ηλεκτροκινητήρας μπορεί να ενεργοποιηθεί μόνο εάν είναι τοποθετημένο το φις ασφαλείας (⇒ 9.1).

11.2 Χειρισμός με τα δύο χέρια

Ο ηλεκτροκινητήρας μπορεί να τεθεί σε λειτουργία μόνο εάν το κουμπί εκκίνησης πατηθεί και κρατηθεί πατημένο με το δεξί χέρι και μετά τραβηχθεί με το αριστερό χέρι η μπάρα διακοπής του κινητήρα προς το τιμόνι.

11.3 Φρένο ακινητοποίησης κινητήρα

Όταν απελευθερώσετε τη μπάρα διακοπής του κινητήρα το μαχαίρι ακινητοποιείται μέσα σε λιγότερο από 3 δευτερόλεπτα.

Το ενσωματωμένο φρένο ακινητοποίησης του κινητήρα ελαχιστοποιεί τον χρόνο ακινητοποίησης μέχρι την ακινητοποίηση των μαχαίριων.

12. Θέση του εργαλείου σε λειτουργία

12.1 Προετοιμασία



Κίνδυνος τραυματισμών!

Προσέξτε ιδιαίτερα τις υποδείξεις ασφαλείας στο κεφάλαιο «Για τη δική σας ασφάλεια» (⇒ 4.).

- Φόρτιση μπαταρίας (⇒ 8.4).

- Τοποθετήστε το φις ασφαλείας (⇒ 9.1).

12.2 Θέση του χλοοκοπτικού μηχανήματος σε λειτουργία



Μη θέτετε τον κινητήρα σε λειτουργία όταν το μηχάνημα βρίσκεται σε περιοχή με ψηλό χόρτο ή όταν έχει επιλεγεί το χαμηλότερο ύψος κοπής αφού έτσι δυσκολεύει η εκκίνηση.

- Πιέστε και κρατήστε πατημένο το κουμπί εκκίνησης (1). Τραβήξτε και κρατήστε την μπάρα διακοπής του κινητήρα (2).
- Μπορείτε να αφήσετε το κουμπί εκκίνησης (1) μετά το πάτημα της μπάρας διακοπής του κινητήρα (2).

12.3 Θέση του χλοοκοπτικού μηχανήματος εκτός λειτουργίας



- Απελευθερώστε την μπάρα διακοπής του κινητήρα (1) Το μαχαίρι κοπής και ο κινητήρας ακινητοποιούνται μετά από λίγο.

12.4 Ένδειξη στάθμης πλήρωσης



Ο χορτοσυλλέκτης διαθέτει μία ένδειξη πλήρωσης (1) της στάθμης στο επάνω τμήμα του.

Το ρεύμα αέρα, που δημιουργείται από την περιστροφή του μαχαίριου και το οποίο είναι υπεύθυνο για την πλήρωση του χορτοσυλλέκτη, ανεβάζει την ένδειξη στάθμης πλήρωσης (2): Ο χορτοσυλλέκτης γεμίζει με κομμένο χόρτο.

Όταν ο χορτοσυλλέκτης γεμίζει με χόρτο μειώνεται η ροή αέρα και η ένδειξη της στάθμης πλήρωσης (3) πέφτει:

- Εκκένωση του χορτοσυλλέκτη (⇒ 12.5).

12.5 Εκκένωση του χορτοσυλλέκτη



- Σβήστε τον κινητήρα (⇒ 12.3) και ξεκρεμάστε το χορτοσυλλέκτη (⇒ 9.5).
- Ανοίξτε το χορτοσυλλέκτη από την ασφάλεια (1) και διπλώστε προς τα επάνω το επάνω μέρος του χορτοσυλλέκτη (2).
- Κρατήστε με τον τρόπο που απεικονίζεται το χορτοσυλλέκτη από τις χειρολαβές του επάνω τμήματος (3) και του κάτω τμήματος (4) και αδειάστε τον.

13. Συντήρηση

13.1 Γενικά



Κίνδυνος τραυματισμών

Προσέξτε ιδιαίτερα τις υποδείξεις ασφαλείας στο κεφάλαιο «Για τη δική σας ασφάλεια» (⇒ 4.).



Τραβήξτε το φις ασφαλείας από την πρίζα πριν εκτελέσετε οποιαδήποτε εργασία στο χλοοκοπτικό μηχάνημα (⇒ 9.1).

Ετήσια συντήρηση από τον εμπορικό αντιπρόσωπο:

Το χλοοκοπτικό θα πρέπει να ελέγχεται μία φορά ετησίως από τον εμπορικό αντιπρόσωπο. Η VIKING προτείνει τον εμπορικό αντιπρόσωπο VIKING.

13.2 Καθαρισμός μηχανήματος

Χρονικό διάστημα συντήρησης:
Μετά από κάθε χρήση



- Αφαιρέστε την μπαταρία (⇒ 8.3).
- Αφαιρέστε το χορτοσυλλέκτη (⇒ 9.5).



Κίνδυνος τραυματισμών!

Πριν ανατρέψετε το χλοοκοπτικό μηχανήμα τοποθετήστε το σε μία σταθερή οριζόντια και ομαλή επιφάνεια. Το μηχανήμα μπορεί να ανατραπεί στη θέση καθαρισμού κατά την εργασία. Παραμένετε πάντοτε δίπλα από το μηχανήμα. Μην εργάζεστε ποτέ εμπρός ή πίσω από το χλοοκοπτικό μηχανήμα.

Θέση καθαρισμού MA 339 C:

- Αναδίπλωση μονοκόμματου τιμονιού (⇒ 9.3).
- Ανασηκώστε το στόμιο εξαγωγής (1), ανατρέψτε το χλοοκοπτικό και αφήστε το στην κονσόλα του τιμονιού (2).
- Αφήστε το τιμόνι (3) στο έδαφος και στερεώστε το σ' αυτή τη θέση με τον ταχυτεντωτήρα (4).

Θέση καθαρισμού MA 339:

- Αναδίπλωση διαιρούμενου τιμονιού (⇒ 9.4).
- Ανατρέψτε το χλοοκοπτικό και στηρίξτε το στα κάτω τμήματα του τιμονιού (5).

Υποδείξεις για τον καθαρισμό:

Καθαρίζετε σχολαστικά το μηχανήμα μετά από κάθε χρήση. Η σωστή φροντίδα προστατεύει το μηχανήμα σας από ζημιές και επιμηκώνει τη διάρκεια ζωής του.

Καθαρίστε καλά την εισαγωγή αέρα ψύξης (σχισμές αναρρόφησης) μεταξύ του καλύμματος του κινητήρα και του κάτω μέρους του περιβλήματος από τις ακαθαρσίες για να εξασφαλίσετε τη σωστή ψύξη του κινητήρα.

Καθαρίστε το μαχαίρι κοπής.

Καθαρίστε το κάτω μέρος του χλοοκοπτικού μηχανήματος με βούρτσα και νερό. Αφαιρέστε προηγουμένως τα κατάλοιπα χόρτου που έχουν προσκολληθεί στο περίβλημα και στη θυρίδα εξαγωγής με μία βέργα.

Ποτέ μη ρίχνετε νερό στα διάφορα μέρη του κινητήρα, στις τσιμούχες, στα ρουλεμάν και σε ηλεκτρικά μέρη όπως μπαταρίες και διακόπτες. Σε διαφορετική περίπτωση το επακόλουθο θα είναι μία ακριβή επισκευή.

Εάν οι βρωμιές δεν μπορούν να αφαιρεθούν με νερό, με βούρτσα ή με ένα πανί, η VIKING προτείνει τη χρήση ενός ειδικού καθαριστικού (π.χ. ειδικό καθαριστικό STIHL).

13.3 Ηλεκτροκινητήρας και τροχοί

Ο ηλεκτροκινητήρας δεν απαιτεί συντήρηση.

Τα ρουλεμάν των τροχών δεν χρειάζονται συντήρηση.

13.4 Μπαταρία

Χρονικό διάστημα συντήρησης:
Πριν από κάθε χρήση

Ελέγξτε οπτικά εάν η μπαταρία έχει ζημιά. Δεν επιτρέπεται να χρησιμοποιηθούν οι μπαταρίες με εμφανείς ζημιές (π.χ. ρωγμές ή διαρροή υγρών).

13.5 Φορτιστής

Χρονικό διάστημα συντήρησης:
Πριν από κάθε χρήση

Ελέγξτε το καλώδιο σύνδεσης για τυχόν φθορές και κρατήστε τις εισαγωγές αέρα ψύξης καθαρές.

13.6 Συντήρηση του μαχαιριού κοπής



Χρονικό διάστημα συντήρησης:
Πριν από κάθε χρήση

- Γυρίστε το χλοοκοπτικό στη θέση καθαρισμού (⇒ 13.2).
- Καθαρίστε το μαχαίρι κοπής (1) και ελέγξτε το για ζημιές (ρωγμές ή αυλακώσεις) και φθορές, εάν χρειαστεί, αντικαταστήστε το.
- Μετρήστε το πάχος του μαχαιριού σε τουλάχιστον 5 σημεία με ένα παχύμετρο (2). Ειδικότερα, θα πρέπει να είναι εξασφαλισμένο το ελάχιστο πάχος και στην περιοχή των πτερυγίων του μαχαιριού.
- Τοποθετήστε τον χάρακα (3) στην μπροστινή ακμή του μαχαιριού και μετρήστε την τροχισμένη επιφάνεια.

Όρια φθοράς:

Το πάχος του μαχαιριού θα πρέπει σε κάθε σημείο να είναι τουλάχιστον **1,6 mm**.

Οι λάμες επιτρέπεται να τροχιστούν το πολύ μέχρι **5 mm**.

Εάν στο χλοοκοπτικό δεν έχει τοποθετηθεί το συνοδευτικό μαχαίρι, αλλά π. χ. το αλεστικό μαχαίρι του προαιρετικού εξοπλισμού, ισχύουν άλλα όρια φθοράς (βλέπε οδηγίες χρήσης **Kit 339**).



Κίνδυνος τραυματισμών!

Ένα φθαρμένο ή ελαττωματικό μαχαίρι μπορεί να σπάσει και να προκαλέσει σοβαρούς τραυματισμούς. Για το λόγο αυτό θα πρέπει να τηρούνται οι υποδείξεις για τη συντήρηση του μαχαριού.

Ειδικότερα το χλοοκοπτικό μηχάνημα δεν επιτρέπεται να τεθεί σε λειτουργία, όταν τα εξαρτήματα του συστήματος κοπής (αποτελούμενο από μαχαίρι κοπής, βίδα μαχαριού και υποδοχή μαχαριού) έχουν υποστεί φθορές ή ζημιές.

Τα μαχαίρι φθείρεται με διαφορετικό τρόπο ανάλογα με τον τόπο και τον τρόπο χρήσης. Εάν χρησιμοποιείτε το μηχάνημα σε αμμώδες έδαφος ή συχνά υπό συνθήκες ξηρασίας, το μαχαίρι καταπονείται περισσότερο και φθείρεται γρηγορότερα.

Όταν αλλάζετε το μαχαίρι κοπής, θα πρέπει να αλλάζετε πάντοτε και τη βίδα μαχαριού (4).

13.7 Αφαίρεση και τοποθέτηση μαχαριού κοπής



Για να αποφύγετε τις φθορές στη βίδα του μαχαριού χρησιμοποιήστε το κατάλληλο εξάγωνο καρυδάκι (22 mm) για το λύσιμο ή το βίδωμα.

1 Αποσυναρμολόγηση:

- Χρησιμοποιήστε ένα κατάλληλο ξύλο (1) για να κρατήσετε κόντρα το μαχαίρι κοπής (2).
- Ξεβιδώστε τη βίδα μαχαριού (3) και αφαιρέστε το μαχαίρι κοπής (2).

2 Συναρμολόγηση:



Κίνδυνος τραυματισμών!

Το μαχαίρι κοπής (2) επιτρέπεται να τοποθετηθεί μόνο με τον τρόπο που απεικονίζεται. Οι γλίσσες (6) πρέπει να δείχνουν προς τα κάτω και τα κυρτά πτερύγια του μαχαριού προς τα επάνω.

Η προβλεπόμενη ροπή σύσφιξης των βιδών του μαχαριού των **10 - 15 Nm** θα πρέπει να τηρηθεί ακριβώς αφού από αυτήν εξαρτάται η ασφαλής στερέωση του κοπτικού εργαλείου. Ασφαλίστε τη βίδα μαχαριού (3) επιπλέον με **Loctite 243**.

- Καθαρίστε την επιφάνεια στήριξης του μαχαριού και του χιτωνίου του μαχαριού.
- Τοποθετήστε το μαχαίρι κοπής (2) με τις κυρτές ακμές να κοιτούν προς τα επάνω. Τα ρύγχι συγκράτησης (4) θα πρέπει να τοποθετηθούν στις οπές (5) του μαχαριού κοπής.
- Χρησιμοποιήστε ένα κατάλληλο ξύλο (1) για να κρατήσετε κόντρα το μαχαίρι κοπής (2).
- Σφίξτε τη βίδα μαχαριού (3) με μία ροπή **10 - 15 Nm**.

13.8 Τρόχισμα του μαχαριού κοπής



Κίνδυνος τραυματισμών!

Ελέγξτε το μαχαίρι για τυχόν φθορές πριν την επανατοποθέτησή του. Το μαχαίρι πρέπει να αντικατασταθεί εάν φέρει αυλακώσεις και ρωγμές, εάν οι λάμες έχουν τροχιστεί περισσότερο από 5 mm ή εάν το μαχαίρι είναι σε κάποιο σημείο λεπτότερο από 1,6 mm (⇒ 13.6).

Η VIKING προτείνει να αναθέσετε το τρόχισμα του μαχαριού σε έναν εμπορικό αντιπρόσωπο. Η λειτουργία του μηχανήματος περιορίζεται εάν το μαχαίρι τροχιστεί λάθος (λανθασμένη γωνία τροχίσματος, σφάλμα ζυγοστάθμισης κλπ.).

Οδηγίες τροχίσματος:

- Αφαίρεση μαχαριού κοπής (⇒ 13.7).
- Ψύχετε το μαχαίρι κατά το τρόχισμα, π.χ. με νερό. Δεν πρέπει να εμφανιστεί μια μπλε απόχρωση. Σε αυτή την περίπτωση μειώνεται σημαντικά η κοπτική ικανότητα του μαχαριού.
- Τροχίστε ομοιόμορφα το μαχαίρι, προκειμένου να αποφύγετε τους κραδασμούς.
- Τηρείτε τη γωνία τροχίσματος των 30°.
- Μετά τη διαδικασία ακονίσματος αφαιρέστε με λεπτό γυαλόχαρτο τα γρέζια που έχουν σχηματιστεί στην ακμή κοπής.

13.9 Φύλαξη (χειμερινή παύση εργασιών)

Αποθήκευση χλοοκοπτικού:

 Τραβήξτε το φικ ασφαλείας και αφαιρέστε την μπαταρία.

Φυλάσσετε το φικ ασφαλείας ξεχωριστά από το χλοοκοπτικό μηχάνημα, μακριά από τα μη εξουσιοδοτημένα άτομα και ειδικότερα μακριά από παιδιά.

Φυλάσσετε το χλοοκοπτικό μηχάνημα σε ένα στεγνό, κλειστό και καθαρό από σκόνες χώρο. Βεβαιωθείτε ότι το μηχάνημα προστατεύεται από μη εξουσιοδοτημένη χρήση (π.χ. από παιδιά).

Αποθηκεύστε το χλοοκοπτικό μηχάνημα μόνο σε κατάσταση ασφαλούς λειτουργίας, εάν χρειαστεί αναδιπλώστε το τμήνον.

Διατηρήστε σφιγμένα όλα τα παξιμάδια, τα μπουλόνια και τις βίδες, αντικαταστήστε τις υποδείξεις κινδύνου και προειδοποίησης που έχουν γίνει δυσανάγνωστες, ελέγξτε ολόκληρο το μηχάνημα για φθορές ή ζημιές. Αντικαταστήστε τα φθαρμένα ή ελαττωματικά μέρη.

Οι βλάβες του μηχανήματος θα πρέπει να αποκατασταθούν πριν από την αποθήκευση.

Σε περίπτωση ακινητοποίησης του χλοοκοπτικού μηχανήματος για μεγαλύτερο χρονικό διάστημα (χειμερινή παύση εργασιών) θα πρέπει να δοθεί σημασία στα παρακάτω σημεία:

- Καθαρίστε σχολαστικά όλα τα εξωτερικά μέρη του μηχανήματος.
- Λίπανση ή γρασάρισμα όλων των κινητών μερών.

Αποθήκευση μπαταριών:

Αφαιρέστε την μπαταρία από τη θήκη ή από το φορτιστή και φυλάξτε την σε ένα στεγνό, κλειστό και καθαρό από σκόνες χώρο. Βεβαιωθείτε ότι οι μπαταρίες προστατεύονται από μη εξουσιοδοτημένη χρήση (π.χ. από παιδιά).

Μην αποθηκεύετε τις εφεδρικές μπαταρίες χωρίς να έχουν χρησιμοποιηθεί, αλλά χρησιμοποιήστε τις εναλλάξ.

Για μία ιδανική διάρκεια ζωής οι μπαταρίες θα πρέπει να αποθηκεύονται σε θερμοκρασίες από +10°C ως +20°C και σε κατάσταση φόρτισης περίπου 30%.

Φύλαξη φορτιστή:

Αφαιρέστε την μπαταρία και τραβήξτε το καλώδιο από τη πρίζα.

Φυλάσσετε το φορτιστή σε ένα στεγνό, κλειστό και καθαρό από σκόνες χώρο. Βεβαιωθείτε ότι ο φορτιστής προστατεύεται από μη εξουσιοδοτημένη χρήση (π.χ. από παιδιά).

14. Μεταφορά

14.1 Μεταφορά και στερέωση χλοοκοπτικού μηχανήματος



Κίνδυνος τραυματισμών!

Προσέξτε ιδιαίτερα τις υποδείξεις ασφαλείας στο κεφάλαιο «Για τη δική σας ασφάλεια» (⇒ 4.).



Τραβήξτε το φικ ασφαλείας από την πρίζα πριν εκτελέσετε οποιαδήποτε εργασία στο χλοοκοπτικό μηχάνημα (⇒ 9.1).

Μεταφέρετε τις μπαταρίες ιόντων λιθίου πάντα με ιδιαίτερη προσοχή (⇒ 4.2).

Μεταφορά του μηχανήματος:

- Ανασηκώνετε το χλοοκοπτικό μηχάνημα αποκλειστικά και μόνο από τις λαβές μεταφοράς (1, 2). Φροντίζετε πάντα για επαρκή απόσταση του χλοοκοπτικού από το σώμα, ειδικότερα από τα πόδια σας.
- Μεταφέρετε το χλοοκοπτικό μηχάνημα με το ένα χέρι στην επάνω λαβή μεταφοράς (2) και με το άλλο χέρι στην κάτω λαβή μεταφοράς (1),

ή

- μεταφέρετε το χλοοκοπτικό μηχάνημα με το ένα χέρι από την επάνω λαβή μεταφοράς (2).

Πρόσδεση του μηχανήματος:

- Ασφαλίστε το χλοοκοπτικό μηχάνημα με τα κατάλληλα μέσα στερέωσης επάνω στην επιφάνεια φόρτωσης.

- Στερεώστε τα συρματόσχοινα ή τους ιμάντες στις χειρολαβές (1, 2).

15. Ελαχιστοποίηση φθορών και αποφυγή βλαβών

Παρακαλούμε τηρήστε οπωσδήποτε τις υποδείξεις που ακολουθούν, προκειμένου να αποτρέψετε τις βλάβες και την υπερβολική φθορά του εργαλείου VIKING:

1. Αναλώσιμα υλικά

Πολλά μέρη του εργαλείου VIKING, ακόμη και μετά από προβλεπόμενη χρήση, παρουσιάζουν φυσιολογική φθορά και θα πρέπει να αντικατασταθούν εγκαίρως, ανάλογα με τον τρόπο και τη διάρκεια χρήσης.

Εδώ συμπεριλαμβάνονται εκτός των άλλων:

- Μαχαίρι
- Χορτοσυλλέκτης
- Μπαταρία

2. Τήρηση των υποδείξεων των οδηγιών χρήσης

Η χρήση, η συντήρηση και η αποθήκευση του εργαλείου VIKING θα πρέπει να πραγματοποιούνται προσεκτικά και με τον τρόπο που αναφέρεται σε αυτές τις οδηγίες χρήσης. Όλες οι βλάβες και οι ζημιές που προκλήθηκαν από τη μη τήρηση των υποδείξεων ασφαλείας, χειρισμού και συντήρησης, βαρύνουν αποκλειστικά και μόνο το χρήστη.

Αυτό ισχύει ειδικά για:

- λανθασμένη ηλεκτρική σύνδεση (τάση).
- μη εγκεκριμένες από την VIKING μετατροπές του προϊόντος.

- χρήση εργαλείων ή εξαρτημάτων που είναι χαμηλής ποιότητας, ακατάλληλα ή μη εγκεκριμένα για το μηχάνημα.
- μη προβλεπόμενη χρήση του προϊόντος.
- χρήση του προϊόντος σε αθλητικές δραστηριότητες ή διαγωνισμούς.
- έμμεσες ζημιές που προκαλούνται από συνεχιζόμενη χρήση του προϊόντος με ελαττωματικά εξαρτήματα.

3. Εργασίες συντήρησης

Όλες οι εργασίες που αναφέρονται στην παράγραφο "Συντήρηση" θα πρέπει να διεξάγονται σε τακτά χρονικά διαστήματα.

Σε περίπτωση που αυτές οι εργασίες δεν μπορούν να πραγματοποιηθούν από το χρήστη, θα πρέπει να δοθεί σχετική εντολή εργασιών σε έναν εμπορικό αντιπρόσωπο.

Η VIKING προτείνει οι εργασίες συντήρησης και οι επισκευές να πραγματοποιούνται μόνον από έναν εμπορικό αντιπρόσωπο της VIKING.

Οι εμπορικοί αντιπρόσωποι VIKING παρακολουθούν τακτικά εκπαιδευτικά σεμινάρια και έχουν στη διάθεσή τους τις απαραίτητες τεχνικές πληροφορίες.

Εάν δεν πραγματοποιηθούν αυτές οι εργασίες, μπορεί να προκληθούν ζημιές, για τις οποίες ευθύνεται αποκλειστικά και μόνο ο χρήστης.

Εδώ συμπεριλαμβάνονται μεταξύ άλλων:

- Ζημιές στον κινητήρα λόγω ανεπαρκούς καθαρισμού της εισαγωγής αέρα ψύξης (εγκοπές αναρρόφησης).
- Διαβρώσεις και άλλες επακόλουθες ζημιές από τη μη προβλεπόμενη σωστή αποθήκευση και φύλαξη.

- Βλάβες στο μηχάνημα από τη χρήση ανταλλακτικών χαμηλής ποιότητας.
- Ζημιές λόγω μη έγκαιρης ή ανεπαρκούς συντήρησης ή ζημιές από εργασίες συντήρησης και επισκευής που δεν πραγματοποιήθηκαν στα συνεργεία των εμπορικών αντιπροσώπων.

16. Προστασία περιβάλλοντος



Το κομμένο χόρτο δεν πρέπει να απορρίπτεται αλλά να διατίθεται για χώνευση.

Οι συσκευασίες, το μηχάνημα και τα πρόσθετα εξαρτήματα κατασκευάζονται από ανακυκλώσιμα υλικά και θα πρέπει να απορρίπτονται ανάλογα.

Η φιλική προς το περιβάλλον απόρριψη και ο διαχωρισμός των απορριμμάτων βοηθάει στην επαναχρησιμοποίηση ανακυκλώσιμων υλικών. Για το λόγο αυτό, μετά την πάροδο της συνηθισμένης διάρκειας χρήσης, το μηχάνημα θα πρέπει να παραδίδεται σε κάποιο κέντρο συλλογής υλικών. Για την απόρριψη προσέξτε ιδιαίτερα τις υποδείξεις στο κεφάλαιο "Απόρριψη" (⇒ 4.8).

Απευθυνθείτε σε ένα κέντρο ανακύκλωσης ή στον εμπορικό αντιπρόσωπο για να μάθετε πώς γίνεται η σωστή απόρριψη αυτών των προϊόντων.



Li-Ion

Τα προϊόντα απόρριψης όπως οι μπαταρίες πρέπει να απορρίπτονται με τον κατάλληλο τρόπο. Τηρήστε τις τοπικές οδηγίες. Μην απορρίπτετε τις μπαταρίες στα οικιακά απορρίμματα, αλλά παραδώστε τις στον εμπορικό αντιπρόσωπο ή στα σημεία συλλογής προβληματικών υλικών.

Απευθυνθείτε σε ένα κέντρο ανακύκλωσης ή στον εμπορικό αντιπρόσωπο για να μάθετε πώς γίνεται η σωστή απόρριψη αυτών των προϊόντων. Η VIKING προτείνει τον εμπορικό αντιπρόσωπο VIKING.

16.1 Υποχρέωση παραλαβής

Δεσμευόμαστε για την παραλαβή των μηχανημάτων μας που φέρουν το σήμα προστασίας του περιβάλλοντος, μετά τη χρήση τους, από εμάς ή από εξουσιοδοτημένα τρίτα πρόσωπα, ώστε τα μηχανήματα/εξαρτήματα να επαναχρησιμοποιηθούν ή να οδηγηθούν στην ανακύκλωση υλικών.

17. Συνηθισμένα ανταλλακτικά

Μαχαίρι

6320 702 0130

Βίδα μαχαιριού

6310 710 2800

Μπαταρία STIHL

Ο εμπορικός αντιπρόσωπος της VIKING θα σας δώσει πληροφορίες σχετικά με την παραγγελία.

i Τα εξαρτήματα στερέωσης του μαχαιριού κοπής (π.χ. βίδα μαχαιριού) θα πρέπει να αλλαχθούν κατά την αντικατάσταση του μαχαιριού ή τη συναρμολόγηση του μαχαιριού. Τα ανταλλακτικά διατίθενται από τους εμπορικούς αντιπροσώπους της VIKING.

18. Πιστοποιητικό συμβατότητας CE του κατασκευαστή

Εμείς στη

VIKING GmbH
Hans Peter Stihl-Straße 5
A 6336 Langkampfen/Kufstein

πιστοποιούμε ότι το εργαλείο

Χλοκοπτικό μηχανήμα, χειροκίνητο και με μπαταρία (MA)

Εταιρεία κατασκευής:	VIKING
Τύπος:	MA 339.0 MA 339.0 C

Αναγνώριση σειράς 6320

και ο

Φορτιστής

Εταιρεία κατασκευής:	STIHL
Τύπος:	AL 100 AL 300 AL 500

Αναγνώριση σειράς 4850

είναι εναρμονισμένο με τις παρακάτω

Ευρωπαϊκές Οδηγίες:

2000/14/EC, 2002/96/EC, 2004/108/EC,
2006/42/EC, 2006/66/EC, 2011/65/EC

Τα προϊόντα έχουν σχεδιαστεί και κατασκευαστεί σύμφωνα με τα ακόλουθα πρότυπα:

EN 60335-1, EN 60335-2-29,
EN 60335-2-77

Εφαρμοζόμενη διαδικασία αξιολόγησης συμβατότητας:

Παράρτημα VIII (2000/14/EC)

Όνομα και διεύθυνση της κοινοποιημένης αρχής:

TÜV Rheinland LGA Products GmbH
Tillystraße 2
D-90431 Nürnberg

Σύνταξη και φύλαξη των τεχνικών εγγράφων:
Johann Weiglhofer
VIKING GmbH

Το έτος κατασκευής και ο αριθμός σειράς αναγράφονται στην πινακίδα τύπου του εργαλείο.

Μετρημένη στάθμη θορύβου:
89,1 dB(A)

Εγγυημένη στάθμη θορύβου:
90 dB(A)

Langkampfen,
2015-01-02 (EEEE-MM-HH)

VIKING GmbH

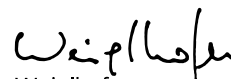

Weiglhofer

Διευθυντής Έρευνας και Εξέλιξης
Προϊόντων

19. Τεχνικά στοιχεία

Μπαταρία:

Τύπος Ιόντων λιθίου

Το μηχανήμα μπορεί να λειτουργήσει με μπαταρίες STIHL του τύπου AP.

Η διάρκεια λειτουργίας του μηχανήματος εξαρτάται από την ενέργεια της μπαταρίας (π. χ. 160 Wh στον τύπο AP 160).

Φορτιστής AL 100 / Φορτιστής AL 300 / Φορτιστής AL 500:

Τάση δικτύου	220 - 240 V
Συχνότητα	50 Hz
Κατηγορία προστασίας	II
Βαθμός προστασίας	IP20
Περιοχή επιτρεπόμενων θερμοκρασιών ρεύματος φόρτισης	+5°C ως +40°C

Φορτιστής AL 100:

Ονομαστική ένταση ρεύματος	0,6 A
Λήψη ισχύος	75 W
Ρεύμα φόρτισης	1,6 A
Βάρος	0,8 kg
Χρόνος φόρτισης για AP 115:	
- χωρητικότητα ως 80 %	110 λεπτά
- χωρητικότητα ως 100 %	140 λεπτά
Χρόνος φόρτισης για AP 120:	
- χωρητικότητα ως 80 %	120 λεπτά
- χωρητικότητα ως 100 %	140 λεπτά
Χρόνος φόρτισης για AP 160:	
- χωρητικότητα ως 80 %	150 λεπτά
- χωρητικότητα ως 100 %	165 λεπτά

Φορτιστής AL 300:

Ονομαστική ένταση ρεύματος	2 A
Λήψη ισχύος	320 W
Ρεύμα φόρτισης	6,5 A
Βάρος	1,2 kg

Φορτιστής AL 300:

Χρόνος φόρτισης για AP 115:	
- χωρητικότητα ως 80 %	25 λεπτά
- χωρητικότητα ως 100 %	55 λεπτά
Χρόνος φόρτισης για AP 120:	
- χωρητικότητα ως 80 %	30 λεπτά
- χωρητικότητα ως 100 %	60 λεπτά
Χρόνος φόρτισης για AP 160:	
- χωρητικότητα ως 80 %	35 λεπτά
- χωρητικότητα ως 100 %	60 λεπτά

Φορτιστής AL 500:

Ονομαστική ένταση ρεύματος	2,6 A
Λήψη ισχύος	570 W
Ρεύμα φόρτισης	12 A
Βάρος	1,2 kg
Χρόνος φόρτισης για AP 115:	
- χωρητικότητα ως 80 %	20 λεπτά
- χωρητικότητα ως 100 %	25 λεπτά
Χρόνος φόρτισης για AP 120:	
- χωρητικότητα ως 80 %	30 λεπτά
- χωρητικότητα ως 100 %	60 λεπτά
Χρόνος φόρτισης για AP 160:	
- χωρητικότητα ως 80 %	35 λεπτά
- χωρητικότητα ως 100 %	60 λεπτά

MA 339.0 / MA 339.0 C:

Αναγνώριση σειράς	6320
Κινητήρας, τύπος κατασκευής	Ηλεκτροκινητήρας
Κατασκευαστής	Domel
Τύπος	Κινητήρας EC
Τάση	36 V
Λήψη ισχύος	600 W
Κατηγορία προστασίας	III
Βαθμός προστασίας	IPX 0*
	Μπάρα μαχαιριού
Κοπτικό εργαλείο	37 cm
Πλάτος κοπής	3100
Αριθμός στροφών της διάταξης κοπής	στροφές/λεπτό
Κίνηση μαχαιριού	μόνιμη
Ροπή σύσφιξης βίδας στερέωσης μαχαιριού	10 - 15 Nm
Ø τροχού μπροστά	150 mm
Ø τροχού πίσω	180 mm
Χορτοσυλλέκτης	40 l
Ύψος κοπής	30 - 70 mm
Ύψος κοπής (μόνο για τη Μεγάλη Βρετανία)	20 - 70 mm
Σύμφωνα με την Οδηγία 2000/14/EC:	
Εγγυημένη στάθμη θορύβου L _{WAAd}	90 dB(A)
Σύμφωνα με την Οδηγία 2006/42/EC:	
Στάθμη ηχοπίεσης στη θέση εργασίας	
L _{pA}	77 dB(A)
Ανασφάλεια K _{pA}	1 dB(A)

* Ο βαθμός προστασίας IPX 1 επιτυγχάνεται με τη χρήση κατάλληλων εξαρτημάτων.

MA 339.0:

Αναφερόμενη χαρακτηριστική τιμή ταλαντώσεων κατά EN 12096:

Τιμή μέτρησης a_{hw}	0,63 m/sec ²
Ανασφάλεια K_{hw}	0,32 m/sec ²
Μέτρηση κατά EN 20643	
M/Π/Υ	122/42/107 cm
Βάρος (χωρίς μπαταρία)	12 kg

MA 339.0 C:

Αναφερόμενη χαρακτηριστική τιμή ταλαντώσεων κατά EN 12096:

Τιμή μέτρησης a_{hw}	1,02 m/sec ²
Ανασφάλεια K_{hw}	0,51 m/sec ²
Μέτρηση κατά EN 20643	
M/Π/Υ	128/42/107 cm
Βάρος (χωρίς μπαταρία)	13 kg

Μεταφορά των μπαταριών STIHL:

Οι μπαταρίες STIHL πληρούν τις προϋποθέσεις που αναφέρονται στο εγχειρίδιο UN ST/SG/AC.10/11/Αναθ.5 Μέρος III, υποενότητα 38.3.

Ο χρήστης μπορεί να μεταφέρει οδικά προς το χώρο χρήσης του μηχανήματος τις μπαταρίες STIHL χωρίς να απαιτείται η λήψη πρόσθετων μέτρων.

Για την αερομεταφορά και τη θαλάσσια μεταφορά θα πρέπει να τηρηθούν οι κανονισμοί που ισχύουν σε κάθε χώρα.

Για επιπλέον υποδείξεις σχετικά με τη μεταφορά ανατρέξτε στο www.stihl.com/safety-data-sheets

REACH:

REACH είναι ένας κανονισμός της ΕΕ για την καταγραφή, αξιολόγηση και έγκριση χημικών ουσιών. Πληροφορίες για τη

συμμόρφωση με τον κανονισμό REACH (ΕΕ) Αρ. 1907/2006 θα βρείτε στην ιστοσελίδα www.stihl.com/reach

20. Εντοπισμός βλαβών

✳ Αναζητήστε ενδεχομένως έναν εμπορικό αντιπρόσωπο, η VIKING προτείνει τον εμπορικό αντιπρόσωπο της VIKING.

Βλάβη:

Ο κινητήρας δεν εκκινείται

Πιθανή αιτία:

- Η μπαταρία δεν έχει φορτιστεί τελείως (στην μπαταρία αναβοσβήνει μία πράσινη λυχνία LED)
- Η μπαταρία δεν έχει τοποθετηθεί σωστά
- Το φικ ασφαλείας δεν έχει τοποθετηθεί
- Δεν έχει πατηθεί το κουμπί εκκίνησης
- Ο κινητήρας καταπονείται υπερβολικά λόγω ψηλού ή βρεγμένου χόρτου
- Έχει ενεργοποιηθεί η προστασία του κινητήρα
- Η μπαταρία είναι πολύ κρύα/πολύ ζεστή (στην μπαταρία ανάβει μία κόκκινη λυχνία LED)
- Το χλοοκοπτικό μηχανήμα είναι πολύ ζεστό (στην μπαταρία ανάβουν τρεις κόκκινες λυχνίες LED)
- Υγρασία στο μηχανήμα ή/και την μπαταρία
- Το περιβλήμα του συγκροτήματος κοπής έχει βουλώσει
- Βλάβη στην ασφάλεια του φικ ασφαλείας
- Βλάβη μηχανήματος (στην μπαταρία αναβοσβήνουν τρεις κόκκινες LED)

Αντιμετώπιση:

- Φορτίστε την μπαταρία (⇒ 8.4)

- Τοποθετήστε την μπαταρία στη θήκη μπαταρίας (⇒ 8.3)
- Τοποθετήστε το φικ ασφαλείας (⇒ 9.1)
- Πιέστε το κουμπί εκκίνησης (⇒ 12.2)
- Μη θέτετε τον κινητήρα σε λειτουργία όταν το μηχανήμα βρίσκεται σε περιοχή με ψηλό χόρτο, προσαρμόστε το ύψος κοπής (⇒ 9.6)
- Αφήστε το εργαλείο να κρυσώσει (⇒ 10.5)
- Αφήστε την μπαταρία να ζεσταθεί ή αντίστοιχα να κρυσώσει (⇒ 8.4)
- Αφαιρέστε την μπαταρία από τη θήκη μπαταρίας και στεγνώστε την. Καθαρίστε ή αντίστοιχα στεγνώστε τη θήκη της μπαταρίας (⇒ 8.3)
- Καθαρίστε το περιβλήμα του χλοοκοπτικού (⇒ 13.2)
- Αντικαταστήστε το φικ ασφαλείας (✳)

Βλάβη:

Ο ηλεκτροκινητήρας απενεργοποιείται κατά τη διάρκεια λειτουργίας

Πιθανή αιτία:

- Η μπαταρία ή το ηλεκτρονικό σύστημα του μηχανήματος έχει θερμανθεί πολύ
- Ηλεκτρική βλάβη
- Η μπαταρία δεν είναι πλήρως φορτισμένη
- Το φικ ασφαλείας δεν έχει τοποθετηθεί σωστά
- Το μηχανήμα καταπονείται υπερβολικά κατά την κοπή ψηλού ή βρεγμένου χόρτου
- Βλάβη του χλοοκοπτικού μηχανήματος

Αντιμετώπιση:

- Αφαιρέστε την μπαταρία από τη θήκη μπαταρίας, αφήστε το χλοοκοπτικό μηχανήμα και την μπαταρία να κρυσώσουν (⇒ 8.3)
- Αφαιρέστε την μπαταρία από τη θήκη μπαταρίας και επανατοποθετήστε την (⇒ 8.3)

- Φορτίστε την μπαταρία (⇒ 8.4)
- Τοποθετήστε το φιλ ασφάλειας (⇒ 9.1)
- Προσαρμόστε το ύψος και την ταχύτητα κοπής στις υπάρχουσες συνθήκες (⇒ 9.6)
- Επισκευάστε το χλοοκοπτικό μηχανήμα (✖)

Βλάβη:

Έντονοι κραδασμοί κατά τη διάρκεια λειτουργίας

Πιθανή αιτία:

- Έχει χαλαρώσει η βίδα του μαχαιριού
- Το μαχαίρι δεν είναι ζυγοσταθμισμένο

Αντιμετώπιση:

- Σφίξτε τη βίδα του μαχαιριού (⇒ 13.7)
- Τροχίστε (ζυγοσταθμίστε) το μαχαίρι ή αντικαταστήστε το (⇒ 13.8)

Βλάβη:

Προβληματική κοπή, το χόρτο κιτρινίζει

Πιθανή αιτία:

- φθαρμένα ή στομωμένα μαχαίρια κοπής
- Η ταχύτητα προώθησης είναι μεγάλη σε σχέση με το ύψος κοπής

Αντιμετώπιση:

- Αντικαταστήστε ή τροχίστε το μαχαίρι (⇒ 13.8)
- Μειώστε την ταχύτητα προώθησης και/ή επιλέξτε το σωστό ύψος κοπής (⇒ 9.6)

Βλάβη:

Δυσκολία στην ενεργοποίηση του ηλεκτροκινητήρα ή μειωμένη απόδοση ηλεκτροκινητήρα

Πιθανή αιτία:

- Η μπαταρία έχει αποφορτιστεί
- Κοπή ψηλού ή βρεγμένου χόρτου

- Το περίβλημα του συγκροτήματος κοπής έχει βουλώσει
- Φθαρμένο ή στομωμένο μαχαίρι κοπής

Αντιμετώπιση:

- Φορτίστε την μπαταρία (⇒ 8.4)
- Προσαρμόστε το ύψος και την ταχύτητα κοπής στις υπάρχουσες συνθήκες (⇒ 9.6)
- Καθαρίστε το περίβλημα του χλοοκοπτικού μηχανήματος (⇒ 13.2)
- Αντικαταστήστε ή τροχίστε το μαχαίρι (⇒ 13.8)

Βλάβη:

Το κανάλι εκτόξευσης έχει βουλώσει

Πιθανή αιτία:

- Το μαχαίρι έχει φθαρεί
- Κοπή ψηλού ή βρεγμένου χόρτου

Αντιμετώπιση:

- Αντικαταστήστε το μαχαίρι (⇒ 13.7)
- Προσαρμόστε το ύψος και την ταχύτητα κοπής στις υπάρχουσες συνθήκες (⇒ 9.6)

Βλάβη:

Πολύ σύντομος χρόνος λειτουργίας

Πιθανή αιτία:

- Η μπαταρία δεν έχει φορτιστεί πλήρως
- Κοπή ψηλού ή βρεγμένου χόρτου
- Το περίβλημα του συγκροτήματος κοπής έχει βουλώσει
- Φθαρμένο ή στομωμένο μαχαίρι
- Η διάρκεια ζωής της μπαταρίας έχει φτάσει στο τέλος ή ξεπεράστηκε

Αντιμετώπιση:

- Φορτίστε την μπαταρία (⇒ 8.4)
- Προσαρμόστε το ύψος και την ταχύτητα κοπής στις υπάρχουσες συνθήκες (⇒ 9.6)
- Καθαρίστε το περίβλημα του χλοοκοπτικού (⇒ 13.2)

- Αντικαταστήστε ή τροχίστε το μαχαίρι (⇒ 13.8)
- Ελέγξτε την μπαταρία, εάν χρειαστεί αντικαταστήστε την (✖)

Βλάβη:

Η μπαταρία δεν φορτίζεται παρόλο που η λυχνία LED του φορτιστή ανάβει με πράσινο χρώμα

Πιθανή αιτία:

- Η μπαταρία είναι πολύ κρύα/πολύ ζεστή (στην μπαταρία ανάβει μία κόκκινη λυχνία LED)

Αντιμετώπιση:

- Αφήστε την μπαταρία να ζεσταθεί ή αντίστοιχα να κρυώσει (⇒ 8.4). Χρησιμοποιείτε τον φορτιστή μόνο σε κλειστούς και στεγνούς χώρους, σε θερμοκρασίες από +5°C έως +40°C.

Βλάβη:

Η μπαταρία δεν φορτίζεται, δεν ανάβει καμία λυχνία LED

Πιθανή αιτία:

- Καμία ηλεκτρική επαφή μεταξύ του φορτιστή και της μπαταρίας
- Λανθασμένη τροφοδοσία ρεύματος στο φορτιστή

Αντιμετώπιση:

- Αφαιρέστε την μπαταρία από τη θήκη μπαταρίας και επανατοποθετήστε την (⇒ 8.3)
- Συνδέστε ηλεκτρικά το φορτιστή (⇒ 8.2)
- Ελέγξτε το ηλεκτρικό δίκτυο
- Ελέγξτε το φορτιστή, εάν χρειαστεί αντικαταστήστε τον (✖)

Βλάβη:

Η λυχνία LED στο φορτιστή αναβοσβήνει με κόκκινο χρώμα

Πιθανή αιτία:

- Καμία ηλεκτρική επαφή μεταξύ του φορτιστή και της μπαταρίας
- Βλάβη μπαταρίας (οι 4 λυχνίες LED της μπαταρίας αναβοσβήνουν για περ. 5 δευτερόλεπτα με κόκκινο χρώμα)
- Βλάβη φορτιστή

Αντιμετώπιση:

- Αφαιρέστε την μπαταρία από τη θήκη μπαταρίας και επανατοποθετήστε την (⇒ 8.3)
- Ελέγξτε την μπαταρία, εάν χρειαστεί αντικαταστήστε την (✖)
- Ελέγξτε το φορτιστή, εάν χρειαστεί αντικαταστήστε τον (✖)

21. Πρόγραμμα συντήρησης

21.1 Βεβαίωση παράδοσης

Μοντέλο: _____

Αριθμός σειράς:

□	□	□	□	□	□	□	□	□
---	---	---	---	---	---	---	---	---

Ημερομηνία: | | | | | | | | | |

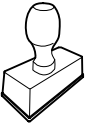

Επόμενη συντήρηση

Ημερομηνία: | | | | | | | | | |

21.2 Βεβαίωση συντήρησης



Για την εκτέλεση των εργασιών συντήρησης παραδώστε αυτές τις οδηγίες χρήσης στον εμπορικό αντιπρόσωπο VIKING.

Αυτός θα επιβεβαιώσει στα προτυπωμένα πεδία την εκτέλεση των εργασιών συντήρησης.

 Η συντήρηση πραγματοποιήθηκε στις

 Ημερομηνία επόμενης συντήρησης

Уважаемые покупатели!

Большое спасибо за то, что Вы выбрали высококачественное изделие компании VIKING.

Это изделие было изготовлено по самым современным технологическим методам и в соответствии с мерами по обеспечению качества продукции, ведь наша цель считается достигнутой только в случае полного удовлетворения покупателя.

Если у Вас имеются вопросы по Вашему устройству, то обращайтесь, пожалуйста, к Вашему дилеру или непосредственно в нашу компанию.

Мы надеемся, что работа с устройством компании VIKING доставит Вам удовольствие



Dr. Peter Pretzsch

Директор

1. Содержание

О пользовании данной инструкцией по эксплуатации	484	Светодиодная индикация на аккумуляторной батарее	493
Общая информация	484	Светодиодная индикация на зарядном устройстве	494
Варианты для различных стран	484	Элементы управления	495
Указание по чтению инструкции по эксплуатации	484	Блокировочный штекер	495
Описание устройства	485	Отсек для аккумуляторной батареи	495
Техника безопасности	485	Односторонняя ведущая ручка (МА 339 С)	495
Общие сведения	485	Двухсторонняя ведущая ручка (МА 339)	496
Аккумуляторная батарея	486	Травосборник	496
Зарядное устройство	487	Централизованная регулировка высоты срезания	496
Транспортировка	487	Рекомендации по работе	497
Подготовительные мероприятия	488	Общие положения	497
Действия при косьбе	488	Косьба на склонах	497
Техническое обслуживание, очистка, ремонт и хранение	490	Правильная нагрузка электродвигателя	497
Утилизация	491	При блокировке ножа косилки	497
Описание символов	491	Тепловая защита электродвигателя от перегрузки	497
Комплект поставки	491	Защитные устройства	497
Подготовка устройства к работе	492	Блокировочный штекер	497
Общие сведения	492	Управление обеими руками	497
Монтаж односторонней ведущей ручки (МА 339 С)	492	Тормоз остановки двигателя	497
Монтаж двухсторонней ведущей ручки (МА 339)	492	Введение устройства в работу	498
Сборка травосборника	492	Подготовительные мероприятия	498
Аккумуляторная батарея и зарядное устройство	493	Включение газонокосилки	498
Общие сведения	493	Выключение газонокосилки	498
Электрическое подключение зарядного устройства	493	Индикатор заполнения	498
Установка и снятие аккумуляторной батареи	493	Опустошение травосборника	498
Зарядка аккумуляторной батареи	493	Техническое обслуживание	498
		Общие положения	498
		Очистка устройства	498
		Электродвигатель и колеса	499
		Аккумуляторная батарея	499

Зарядное устройство	499
Техническое обслуживание ножа косилки	499
Демонтаж и монтаж ножа косилки	500
Заточка ножа косилки	500
Хранение (в зимний период)	501
Транспортировка	501
Перенос и закрепление газонокосилки	501
Сведение к минимуму износа и предотвращение повреждений	502
Охрана окружающей среды	502
Обязательство по принятию устройств/компонентов обратно	503
Стандартные запчасти	503
Декларация изготовителя о соответствии директивам ЕС	503
Технические данные	504
Поиск неисправностей	505
График сервисного обслуживания	507
Подтверждение передачи	507
Подтверждение сервисного обслуживания	507

2. О пользовании данной инструкцией по эксплуатации

2.1 Общая информация

Данная инструкция по эксплуатации является **переводом оригинальной инструкции по эксплуатации** производителя согласно директиве EG 2006/42/EC.

Фирма VIKING постоянно работает над усовершенствованием ассортимента своей продукции, поэтому мы оставляем за собой право на изменения внешнего вида поставляемых изделий, технологии и оснащения. Вследствие этого претензии в отношении технических данных или рисунков этой брошюры не принимаются.

2.2 Варианты для различных стран

VIKING поставляет зарядные устройства с разными штекерами и переключателями, в зависимости от страны назначения.

На рисунках изображены зарядные устройства с евроштекерами, подключение к сети устройств с другими типами штекеров производится аналогично.

2.3 Указание по чтению инструкции по эксплуатации

На рисунках и в текстах описывается определенная последовательность операций.

В данной инструкции по эксплуатации поясняются все пиктограммы, которые нанесены на устройстве.

Направление взгляда:

Направление взгляда, принятое в инструкции по эксплуатации при употреблении терминов «слева» и «справа»:

Пользователь стоит за устройством и смотрит вперед по направлению движения.

Ссылка на главу:

Для ссылок на соответствующие главы и подразделы с целью подробных объяснений используется стрелка. В следующем примере приведена ссылка на главу: (⇒ 2.1)

Обозначение разделов текста:

Описанные указания могут выглядеть, как в следующих примерах.

Операции, требующие вмешательства пользователя:

- Ослабить винт (1) с помощью отвертки, нажать рукоятку (2) ...

Общее перечисление:

- Применение изделия для спортивных мероприятий или конкурсов

Тексты с дополнительной значимостью:

Разделы текста с дополнительной значимостью помечены в инструкции по эксплуатации одним из приведенных далее символов для обращения на них особого внимания.



Опасность!

Предупреждает об опасности несчастных случаев и получения тяжелых травм для людей. Требуется соблюдать определенные правила поведения и воздерживаться от нарушений.



Предупреждение!

Опасность травматизма для людей. Соблюдение определенных правил поведения предотвращает возможные или вероятные травмы.



Осторожно!

Получения легких травм или нанесения материального ущерба можно избежать, соблюдая определенные правила поведения.



Указание

Информация для оптимального использования устройства и предотвращения возможных ошибок управления.

Тексты с ссылками на рисунки:

Рисунки, поясняющие пользование устройством, находятся в самом начале инструкции по эксплуатации.

Символ фотоаппарата служит для связи рисунков на страницах с рисунками с соответствующей частью текста в инструкции по эксплуатации.



3. Описание устройства



- 1 Верхняя часть ведущей ручки
- 2 Нижняя часть ведущей ручки
- 3 Корпус
- 4 Кожух двигателя
- 5 Заднее колесо
- 6 Переднее колесо
- 7 Травосборник
- 8 Верхняя транспортировочная ручка
- 9 Нижняя транспортировочная ручка
- 10 Откидная крышка
- 11 Поворотная ручка
- 12 Быстродействующий фиксирующий рычаг

- 13 Быстродействующий фиксирующий рычаг
- 14 Рычаг остановки двигателя
- 15 Рукоятка регулировки высоты
- 16 Пусковая кнопка
- 17 Заводская табличка
- 18 Крышка
- 19 Блокировочный штекер
- 20 Аккумуляторная батарея
- 21 Зарядное устройство

4. Техника безопасности

4.1 Общие сведения



При работе с газонокосилкой следует обязательно соблюдать данные требования по технике безопасности.



Перед первым применением необходимо внимательно прочитать инструкцию по эксплуатации и сохранять ее для дальнейшего использования.

Ознакомьтесь с элементами управления и особенностями применения устройства.

Перед первым использованием устройства продавец или другой уполномоченный специалист должен провести инструктаж.

Запрещается работать с газонокосилкой после употребления лекарств, алкогольных напитков или наркотиков, которые могут оказать негативное влияние на реакции работающего.

Нельзя косить, если поблизости находятся люди, особенно дети, а также животные.

Не следует забывать, что пользователь несет ответственность за несчастные случаи с другими лицами или за их собственность.

Устройство можно передавать (одалживать) только тем пользователям, которые знакомы с данной моделью и умеют обращаться с ним. Передавать устройство следует всегда вместе с инструкцией по эксплуатации.

Внимание – опасность несчастных случаев!

Газонокосилка разработана для индивидуального пользования и предназначена только для скашивания газонов, иное применение, которое может привести к опасным последствиям или повреждению устройства, запрещено.

Из-за опасности получения травм пользователем газонокосилку запрещается, например, применять (неполное перечисление):

- для подрезки веток, зеленых ограждений и кустов,
- для подрезки вьющихся растений,
- для ухода за растениями на крышах и в ящиках на балконах,
- для очистки дорожек (отсасывания пыли, сдувания листвы, уборки снега),
- для измельчения обрезков деревьев и кустарников,

- для выравнивания поверхности почвы, например, при наличии земляных холмиков, сделанных кротами,
- для транспортировки срезанной травы, кроме подачи ее в предназначенный для этого травосборник.

Внимание – опасность несчастных случаев!

Разрешается применять только те принадлежности, которые поставляются компанией VIKING, или специально согласованные с компанией VIKING. Запрещается выполнять также какие-либо изменения устройства.

Особую осторожность следует проявлять при применении устройства в зонах зеленых насаждений, парках, на спортплощадках, на улицах и предприятиях лесного и сельского хозяйств.



Внимание! Опасность для здоровья вследствие вибраций!

Чрезмерная нагрузка, вызванная вибрациями, может привести к нанесению ущерба для системы кровообращения и нервной системы, в особенности у лиц с нарушениями кровообращения. При появлении симптомов, которые могут появиться из-за вибрационной нагрузки, необходимо обратиться к врачу. Подобные симптомы, например, появляются в основном в пальцах, на руках или запястных суставах (неполное перечисление):

- потеря чувствительности,
- боли,
- миастения,

- дисхромия кожи,
- неприятные явления формикации.

Строго запрещается пользоваться устройством детям и лицам с физическими, психическими или умственными недостатками, а также лицам, обладающим недостаточным опытом и знаниями, или лицам, которые не ознакомлены с необходимыми инструкциями.

Запрещается пользоваться устройством детям или подросткам, не достигшим 16 лет. Местные предписания могут определять минимальный возраст пользователя.

Запрещено производить какие-либо изменения устройства, которые ведут к увеличению уровня шума.



Опасность для жизни вследствие удушья!

Опасность удушья для детей во время игр с упаковочным материалом. Упаковочный материал следует непременно хранить в недоступном для детей месте.

4.2 Аккумуляторная батарея

Следует использовать только оригинальные аккумуляторные батареи STIHL.

Аккумуляторные батареи STIHL используются только с устройствами STIHL или VIKING и заряжаются зарядными устройствами STIHL.

Запрещается вскрывать аккумуляторную батарею.

Не роняйте аккумуляторную батарею.

Не используйте деформированную или неисправную аккумуляторную батарею.

Батарея должна храниться в недоступном для детей месте.



Аккумуляторная батарея может использоваться и храниться при температуре от -10 °C до +50 °C.



Предохраняйте аккумуляторную батарею от прямых солнечных лучей, сильного нагрева и огня, не бросайте ее в огонь, так как существует **опасность взрыва!**



Берегите батарею от попадания на нее дождя, не погружайте ее в жидкость.

Не подвергайте батарею воздействию микроволн и давления.

Не замыкайте контакты батареи металлическими предметами во избежание замыкания. Короткое замыкание может вывести батарею из строя.

Используя аккумулятор, держите от него подальше металлические предметы (гвозди, монеты, украшения). Не помещайте аккумуляторную батарею в металлический контейнер – **опасность взрыва и пожара!**

При ненадлежащем использовании аккумулятора из него может вытечь жидкость – избегайте контакта с ней! Если жидкость все же попала на кожу, смойте ее водой. Если жидкость попала в глаза, обратитесь за медицинской помощью. Вытекающая из аккумулятора жидкость может вызвать раздражение и химический ожог кожи.

Не вставлять предметы в вентиляционные отверстия аккумулятора.



Количество элементов и энергоемкость согласно спецификации производителя элементов.

Дополнительные указания по технике безопасности см. www.stihl.com/safety-data-sheets

4.3 Зарядное устройство

Соблюдать указания приложения для зарядного устройства STIHL и хранить его в надежном месте.

Следует использовать только оригинальные зарядные устройства STIHL.

Запрещается использовать неисправное зарядное устройство.

Зарядное устройство можно использовать только для зарядки подходящих по размеру аккумуляторных батарей STIHL типа «AP» с максимальной емкостью 10 Ач и максимальным напряжением 42 В.

Не заряжайте деформированные или неисправные аккумуляторные батареи.

Напряжение и частота сети должны совпадать с данными на заводской табличке зарядного устройства или данными в главе «Технические характеристики» (⇒ 19.).

Не вскрывайте зарядное устройство.

По окончании зарядки выньте вилку зарядного устройства из розетки и поместите его в недоступное для детей место.



Не допускайте попадания на зарядное устройство сырости и влаги.



Храните устройство в сухом закрытом помещении.

Зарядное устройство можно использовать и хранить при температуре от +5 °С до +40 °С.

Не накрывайте зарядное устройство, чтобы не препятствовать его охлаждению.

Не вставляйте никакие предметы в вентиляционные отверстия – **опасность короткого замыкания и поражения электрическим током!**

Не замыкайте контакты устройства металлическими предметами (гвоздями, монетами, украшениями) – **опасность короткого замыкания!**

Не помещайте зарядное устройство на легковоспламеняющиеся предметы (бумагу, ткань) или рядом с ними – **опасность пожара!**

Не пользуйтесь зарядным устройством во взрывоопасной среде, содержащей горючие жидкости, пары, газы или пыль. Искра в зарядном устройстве может поджечь пыль или пары – **опасность взрыва и пожара!**

При появлении в устройстве дыма или пламени немедленно выньте сетевую вилку из розетки.



Внимание! Опасность поражения электрическим током! Особое значение для электробезопасности имеют

соединительный кабель и сетевая вилка. Во избежание поражения электрическим током запрещается принимать в эксплуатацию зарядное устройство, если у него поврежден

соединительный кабель. Поэтому регулярно проверяйте соединительный кабель на отсутствие повреждений и износа (трещины на изоляции).

Зарядное устройство можно подключать только к надлежащим образом установленной сетевой розетке. В цепи электропитания должно быть установлено устройство защитного отключения (УЗО), настроенное на ток утечки не более 30 мА.

Не пытайтесь самостоятельно ремонтировать зарядное устройство, особенно его соединительный кабель и сетевую вилку. Поврежденный соединительный кабель может ремонтировать только профессиональный электрик.

При отсоединении зарядного устройства всегда следует вынимать вилку из сети, не тянуть при этом за соединительный кабель.

Соединительный кабель укладывайте так, чтобы об него никто не споткнулся и не повредил его, при необходимости обозначьте его.

Не используйте соединительный кабель для переноски или подвешивания зарядного устройства.

4.4 Транспортировка



Во избежание травм острыми частями устройства следует работать в перчатках.



Перед транспортировкой следует выключить устройство, дождаться полной остановки ножа и вынуть блокировочный штекер.

При подъеме устройства соблюдать требования главы "Транспортировка" (⇒ 14.).

Учитывать вес устройства и при необходимости использовать для погрузки подходящие средства (погрузочные платформы, подъемные приспособления).

При подъеме и переносе не допускать прикосновений к ножу косилки.

Устройство транспортировать только при остывшем двигателе.

Устройство и транспортируемые узлы устройства (например, травосборник) должны быть зафиксированы на погрузочной платформе с помощью достаточного количества крепежных средств (ремней, тросов и т. д.).

При транспортировке устройства необходимо соблюдать местные законодательные предписания, в особенности по безопасности погрузки и транспортировке предметов на погрузочных платформах.

Предохраняйте аккумуляторную батарею от прямых солнечных лучей и никогда не оставляйте ее в машине.

Особенно тщательного обращения при транспортировке требуют литиево-ионные аккумуляторы. Необходимо обеспечить, в частности, их защиту от короткого замыкания. Поэтому сохраните оригинальную картонную упаковку аккумулятора STIHL и транспортируйте его либо в этой упаковке, либо непосредственно в газонокосилке.

4.5 Подготовительные мероприятия

Запрещается пользоваться устройством лицам, не ознакомившимся с руководством по эксплуатации.

Для моторизованных устройств по уходу за садовыми участками следует соблюдать муниципальные предписания по продолжительности работы.



При косьбе следует всегда носить прочную обувь и длинные брюки. Не косить босиком или в сандалиях.

Следует тщательно осмотреть участок, на котором будет работать устройство, и убрать все камни, палки, проволоку, кости и другие посторонние предметы, которые могут быть отброшены устройством.

Перед использованием необходимо визуально проверять состояние режущего инструмента, крепежных винтов и всего режущего механизма, особое внимание обратить на надежность фиксации, отсутствие повреждений и износа (⇒ 13.6).

Перед использованием устройства следует заменить изношенные или поврежденные детали. Поврежденные или нечеткие наклейки на устройстве с предупреждениями и указаниями об имеющихся опасностях необходимо вовремя обновлять. Наклейки для замены имеются в наличии в специализированном центре VIKING.

Запрещается использовать косилку с поврежденными защитными приспособлениями, без функционирующего тормоза двигателя,

а также без защитных приспособлений, например, без откидной крышки или устройства для сбора травы.

По соображениям безопасности нельзя использовать поврежденный травосборник.

Установленные на устройстве переключающие устройства запрещается удалять или шунтировать (например, связывая рычаг остановки двигателя на ведущей ручке).

Соблюдайте указания глав «Аккумуляторная батарея» (⇒ 4.2) и «Зарядное устройство» (⇒ 4.3).

4.6 Действия при косьбе

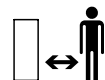

В опасной зоне запрещено присутствие посторонних лиц, в особенности детей и животных. Выполнять работы осмотрительно, что позволит исключить возможную опасность для других лиц.

Не следует косить при температурах окружающей среды ниже 5°C.



VIKING рекомендует во время работы всегда носить защитные наушники. Если уровень звука на рабочем месте превышает 80 дБ(А), необходимо всегда носить защитные наушники.



Не косите траву во время дождя. Работа во время дождя или при высокой влажности может привести к выходу устройства из строя.

Не косите мокрую траву, а также никогда не косите во время дождя. Косение мокрой травы может привести к несчастному случаю (неустойчивое положение пользователя).

Не оставляйте газонокосилку под дождем.

Косите только при дневном свете или при хорошем освещении.

Для пуска устройства его следует ставить на ровную поверхность. При запуске двигателя запрещается опрокидывать устройство.

Эксплуатируйте газонокосилку только с закрытым отсеком для аккумуляторов (⇒ 9.2).

Запуск двигателя производите с осторожностью, соблюдая указания главы «Введение устройства в работу» (⇒ 12.). Ноги должны находиться на достаточном расстоянии от режущего инструмента.

Передвигайтесь с устройством только в темпе шага – при работе быстрое передвижение запрещено. Вследствие быстрого перемещения возрастает опасность несчастных случаев из-за спотыкания, скольжения и т. п.

Выключите двигатель,

- если косилку нужно слегка наклонить при транспортировке по участку, лишенному травы,
- при перемещении косилки к скашиваемому участку и обратно,
- перед снятием травосборника.

Всегда следите за правильным положением устройства на склонах. Не косите на слишком крутых склонах, чтобы не потерять контроль над устройством.

Проявляйте особую осторожность при изменении направления движения на склоне с тем, чтобы не потерять контроль над устройством.

Двигаться следует поперек склона, никогда не косите вниз или вверх по склону, чтобы при возможной потере контроля над устройством или при падении не попасть под движущуюся косилку.

Внимание – опасность споткнуться!

Соблюдайте особую осторожность при движении назад и при подтягивании газонокосилки.

Будьте особо осторожны, если Вы поворачиваете устройство или подвигаете его к себе.

Из соображений безопасности запрещено использовать устройство на склонах с подъемом более 25° (46,6 %).

Опасность получения травм!

Угол наклона 25° соответствует подъему 46,6 см на каждые 100 см по горизонтали.

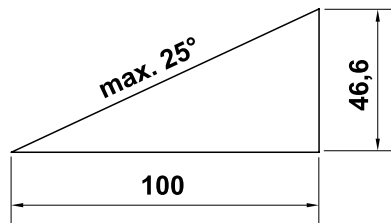

STOP

Обратите внимание на то, что до полной остановки рабочий инструмент еще несколько секунд движется по инерции.



Не пытайтесь осматривать нож во время работы газонокосилки. Запрещается открывать откидную крышку и/или снимать травосборник до полной

остановки ножа косилки. Вращающийся нож может стать причиной телесных повреждений.

Никогда не закрепляйте предметы на ведущей ручке (например, рабочую одежду).

Регулярно проверяйте фиксацию ножа, отсутствие повреждений и износа (⇒ 13.6).



Внимание – опасность получения травм!

Запрещается класть руки или ноги на вращающиеся детали или под них. Нельзя прикасаться к вращающемуся ножу. Необходимо всегда находиться на некотором расстоянии от отверстия для выброса травы. Следует всегда сохранять безопасное расстояние от косилки, обеспеченное ведущей ручкой.

Необходимо избегать частых включений в течение короткого периода времени, в особенности не допускайте «игры» с пусковой кнопкой. Опасность перегрева двигателя!

Никогда не поднимайте и не переносите косилку с работающим двигателем или вставленным блокировочным штекером.

На устройстве запрещается перевозить людей, в частности детей или предметы.



Выключите двигатель, выньте блокировочный штекер и убедитесь в полной остановке режущего инструмента,

- прежде чем снять аккумулятор;
- перед тем как выполнить разблокирование или устранив забивания в канале выброса;

- в случае появления у косилки непривычно сильных вибраций. Все устройство, в особенности режущий инструмент необходимо всегда проверять на отсутствие повреждений и недостаточно закрепленных деталей. Перед дальнейшей эксплуатацией следует заменить поврежденные детали, недостаточно закрепленные детали соответственно закрепить или затянуть.
- Если режущий инструмент задел какой-либо посторонний предмет, необходимо проверить его на возможные повреждения. Запрещается приводить в действие газонокосилку с поврежденным или погнутым ножевым валом или валом двигателя. **Опасность получения травм из-за дефектных деталей!**
- перед проверкой косилки, очисткой или перед выполнением рабочих операций на косилке, (например, перед настройкой высоты срезания, откидыванием/установкой ведущей ручки в заданное положение);
- если Вы оставляете устройство или если оно находится без надзора;
- перед подъемом или переносом устройства;
- перед транспортировкой.

4.7 Техническое обслуживание, очистка, ремонт и хранение

 Перед любыми работами на устройстве, перед регулировкой или очисткой, выключите

двигатель, выньте блокировочный штекер и при необходимости снимите аккумулятор.



При всех работах с режущим механизмом необходимо надевать прочные перчатки.

Перед установкой на хранение в закрытом помещении, перед работами по техническому обслуживанию и очистке дайте устройству остыть.

Выполняйте только те работы по техобслуживанию, которые описаны в данной инструкции по эксплуатации. Все другие работы должны производиться специализированным центром.

Компания VIKING рекомендует выполнять работы по техобслуживанию и ремонту только в специализированном центре VIKING. Специализированные сервисные центры VIKING регулярно предлагают курсы и предоставляют техническую информацию.

При нехватке необходимых знаний или вспомогательных средств всегда обращайтесь в специализированный центр (компания VIKING рекомендует специализированный сервисный центр VIKING).

Применяйте только оригинальные инструменты, комплектующие и запчасти. В противном случае возможны несчастные случаи, приводящие к травмам или повреждению устройства.

Компания VIKING рекомендует применять оригинальные инструменты, оригинальные принадлежности и запасные части VIKING. Они по своим качествам оптимально соответствуют устройству и требованиям

пользователя.

Оригинальные запасные части VIKING опознаются по номеру запасной части VIKING, по надписи VIKING и при необходимости по знаку запасных частей VIKING. На маленьких деталях знак может стоять также отдельно.

Для того чтобы устройство работало надежно, следует затягивать все гайки, болты и винты до упора.

Регулярно проверяйте приспособление для сбора травы на отсутствие износа, повреждений и на работоспособность.

Если режущий инструмент или газонокосилка задела какое-либо препятствие или посторонний предмет, необходимо остановить двигатель, вынуть блокировочный штекер и внимательно осмотреть косилку.

Во избежание возгорания область вентиляционных отверстий между кожухом двигателя и корпусом должна быть чистой, например, от травы, соломы, мха, листьев или вытекшей смазки.

В случае снятия каких-либо деталей или защитных приспособлений во время проведения работ по техобслуживанию их необходимо немедленно снова установить на место в соответствии с предписаниями.

После работы газонокосилку тщательно очистите. Запрещается использовать аппарат для очистки высокого давления, а также промывать газонокосилку струями воды (например, при помощи садового шланга). Запрещается использовать агрессивные чистящие средства. Такие средства могут повредить пластмассу и

металл, что может вызвать нарушение безопасной эксплуатации устройства VIKING.

Регулярно проверяйте все устройство – особенно перед установкой на хранение перед длительным перерывом в эксплуатации (в зимний период) – на отсутствие износа и повреждений. Для того чтобы устройство всегда работало надежно, следует немедленно заменять изношенные или поврежденные детали.

Остывшую газонокосилку, аккумулятор и блокировочный штекер необходимо хранить в сухом закрытом помещении, недоступном для детей.

4.8 Утилизация

Необходимо обеспечить правильную утилизацию отслужившего устройства. Перед утилизацией устройство следует привести в непригодное состояние. Для предотвращения несчастных случаев в первую очередь удалите блокировочный штекер и электрический кабель к двигателю.

Опасность получения травм из-за ножа косилки!

Никогда не оставляйте отслужившую газонокосилку без присмотра. Удостоверьтесь, что устройство и нож косилки хранятся в недоступном для детей месте.

Аккумуляторы следует утилизировать отдельно от газонокосилки. Перед утилизацией аккумуляторы следует разрядить (например, включив двигатель) и утилизировать способом, не наносящим вред окружающей среде.

5. Описание символов



Внимание!

Перед первым применением прочитать инструкцию по эксплуатации.



Опасность получения травм!

Запрещено присутствие посторонних лиц в зоне работ.

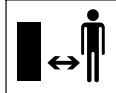

Осторожно – острые лезвия!

Режущие ножи продолжают вращаться еще некоторое время после выключения электродвигателя. Перед работами по техобслуживанию удалить ограждающее устройство (блокировочный штекер).

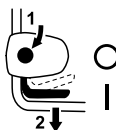

МА 339 С:

Запустить двигатель.



МА 339 С:

Остановить двигатель.

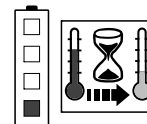

Аккумулятор слишком нагрет. Процесс зарядки начнется после остывания батареи, батарей можно пользоваться только после ее остывания.

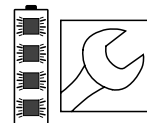

Аккумуляторная батарея неисправна и подлежит замене.

6. Комплект поставки



2

Поз.	Наименование	Шт.
A	Базовое устройство	1
B	Верхняя часть травосборника	1
C	Нижняя часть травосборника	1
D	Палец	2
N	Блокировочный штекер	1
O	Зарядное устройство	
P	Аккумуляторная батарея	
	• Инструкция по эксплуатации	1
МА 339 С:		
E	Шайба	2
F	Винт	1
G	Палец	1
H	Зажим	2
I	Быстросействующий фиксирующий рычаг	1

МА 339:

J	Винт с полупотайной головкой	2
K	Держатель кабеля	1
L	Поворотная ручка	2
M	Зажим кабеля	1



Комплект поставки зависит от страны поставки и исполнения устройства.

7. Подготовка устройства к работе

7.1 Общие сведения



Опасность получения травм

Следует соблюдать предписания по технике безопасности, приведенные в главе «Техника безопасности» (⇒ 4.).



Перед любыми работами с газонокосилкой выньте блокировочный штекер (⇒ 9.1).

- Для выполнения всех описанных работ устройство должно быть горизонтально установлено на ровном и твердом основании.



При поставке устройства аккумуляторы заряжены примерно на 30%. Поэтому перед началом работ необходимо подзарядить их.

- Зарядка аккумуляторов (⇒ 8.4).

7.2 Монтаж односторонней ведущей ручки (МА 339 С)



- Установить одностороннюю ведущую ручку (1) в рабочее положение в консоли ведущей ручки (2) и удерживать ее.
- Вставить зажимы (H) слева и справа в консоль ведущей ручки (2), как изображено на рисунке. Надеть шайбу (E) на винт (F) и вставить винт (F) изнутри наружу в зажимы и нижнюю часть ведущей ручки.
- Надеть шайбу (E).
- Установить палец (G) в быстродействующий фиксирующий рычаг (I) и закрепить их вместе винтом (F).
- Закрыть быстродействующий фиксирующий рычаг (3).
- Быстродействующий фиксирующий рычаг (3) необходимо затянуть так, чтобы он мог полностью закрыться, тогда ведущая ручка надежно зафиксирована в консоли ведущей ручки. В случае необходимости быстродействующий фиксирующий рычаг следует опять отпустить и завинтить или отвинтить винт (F).

Монтаж электрокабеля:

- Вставить электрокабель (1) в кабельный канал (2) на консоли ведущей ручки, как изображено на рисунке. Соблюдать правильное положение кабельной стяжки (3) в кабельном канале.

- Вдавить электрокабель (1) в держатель (4) на манжете ведущей ручки. Электрокабель должен плотно прилегать к трубке ведущей ручки в зоне нижней части ручки.

7.3 Монтаж двухсторонней ведущей ручки (МА 339)



Монтаж верхней части ведущей ручки:

- Установить винт с полупотайной головкой (J) в держатель кабеля (K) и вставить электрокабель (1).
- Установить двухстороннюю ведущую ручку (2) на обе нижние части ведущей ручки (3). Вставить винты с полупотайной головкой (J) – справа с держателем кабеля (K), слева без держателя кабеля – в отверстия изнутри наружу и закрепить, завинтив поворотные ручки (L) до отказа.

Установка зажима кабеля:

- Закрепить электрокабель (1) на верхней части ведущей ручки зажимом для кабеля (M). На верхней части ведущей ручки сохранять расстояние 25 - 27 см между зажимом кабеля и выключателем.

7.4 Сборка травосборника



- Установить верхнюю часть травосборника (B) на нижнюю часть травосборника (C). Следить за правильным положением направляющих (1).
- Пальцы (D) следует вдавить изнутри в предусмотренные для этого отверстия.

- Слегка нажимая на верхнюю часть травосборника (B), защелкнуть ее в нижней части травосборника.
- Подвесить травосборник (⇒ 9.5).

8. Аккумуляторная батарея и зарядное устройство

8.1 Общие сведения

Газонокосилки **MA 339** и **MA 339 C** приводятся в действие от подзаряжаемых аккумуляторов.

Для использования на этих газонокосилках подходят только высококачественные **литиево-ионные аккумуляторы STIHL** типа «AP».

Наиболее оптимально соответствуют своему назначению поставляемые с устройствами аккумуляторы, однако, при необходимости можно использовать другие доступные в специализированной торговле литиево-ионные аккумуляторы STIHL (**AP 80**, **AP 115**, **AP 120**, **AP 160** ...).

Электроника газонокосилки обменивается данными с новым аккумулятором и подстраивает под его емкость мощность электродвигателя.

8.2 Электрическое подключение зарядного устройства



- Вставьте сетевую вилку (1) в розетку (2).

- После подключения зарядного устройства к сети происходит самодиагностика. Во время этого процесса светодиод (3) на зарядном устройстве светится приблизительно 1 секунду сначала зеленым цветом, затем красным, потом гаснет (⇒ 8.6).

8.3 Установка и снятие аккумуляторной батареи



- Открыть отсек для аккумуляторной батареи и вынуть блокировочный штекер (⇒ 9.1).



Снятие аккумуляторной батареи

- Извлеките аккумуляторную батарею (1) вверх.

Установка аккумуляторной батареи:

- Слегка нажав на аккумуляторную батарею (1) поместите ее в отсек, как показано на рисунке, и закройте крышку.

8.4 Зарядка аккумуляторной батареи



- Выньте аккумуляторную батарею из отсека для аккумулятора (⇒ 8.3).
- Электрическое подключение зарядного устройства (⇒ 8.2)
- Задвигайте аккумуляторную батарею (1) в зарядное устройство (2) пока не почувствуете сопротивление, затем вдавите ее до упора. Свечение зеленых светодиодов на аккумуляторе и зарядном устройстве (3) сигнализирует о том, что идет процесс зарядки.

- Эти светодиоды гаснут, когда аккумулятор полностью заряжен. Отсоедините батарею от зарядного устройства и поместите ее в отсек для аккумулятора (⇒ 8.3).

Процесс зарядки

Зарядное устройство автоматически определяет тип подключенного к нему аккумулятора и соответственно этому корректирует процесс зарядки

В ходе зарядки аккумуляторы охлаждаются: в устройстве ускоренной зарядки (**AL 300**, **AL 500**) – вентилятором, в стандартном зарядном устройстве (**AL 100**) – естественным движением воздуха.

Ход зарядки отображается светодиодом на аккумуляторе (⇒ 8.5). Когда аккумулятор полностью заряжен, зарядное устройство автоматически выключается, а светодиоды на нем и на батарее гаснут.

Время зарядки зависит от различных факторов, например, от состояния аккумулятора или от окружающей температуры, поэтому оно может отличаться от указанного (⇒ 19.).

Если вставить в зарядное устройство нагретый аккумулятор, время зарядки будет увеличенным, так как батарею необходимо сначала охладить, прежде чем заряжать.

8.5 Светодиодная индикация на аккумуляторной батарее





- Чтобы активировать индикацию, нажмите кнопку (1) – через 5 секунд индикатор погаснет автоматически.

Светодиодная индикация:

Светодиоды могут светиться зеленым или красным цветом, а также мигать.

 Светодиод светится **зеленым цветом**.

 Светодиод мигает **зеленым цветом**.

 Светодиод светится **красным цветом**.

 Светодиод мигает **красным цветом**.





Зеленое свечение светодиода сигнализирует о нормальном режиме работы, красное – о неисправности.

В процессе зарядки:

О ходе зарядки можно узнать по характеру свечения и мигания светодиодов.

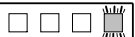



Мигание зеленым цветом сообщает об уже достигнутой емкости батареи.

По окончании процесса зарядки светодиоды автоматически гаснут.

	0 - 20 %
	20 - 40 %
	40 - 60 %
	60 - 80 %
	80 - 100 %

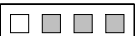
Во время работы:

Свечение и мигание светодиодов показывает степень разряженности аккумуляторной батареи.

	80 - 100 %
	60 - 80 %
	40 - 60 %
	20 - 40 %
	0 - 20 %

Неисправности

Светодиод светится красным цветом

В процессе зарядки:

Аккумуляторная батарея слишком нагрета или слишком остыла, чтобы смог начаться процесс зарядки. После остывания или прогрева батареи процесс зарядки начнется автоматически.



Во время работы:

Аккумулятор слишком нагрет. Устройство выключается – достаньте батарею из газонокосилки и дайте ей остыть.



Четыре светодиода мигают красным цветом

Аккумуляторная батарея неисправна и подлежит замене.

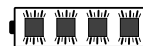

Три светодиода светятся красным цветом

Газонокосилка слишком нагрета – дайте ей остыть.



Три светодиода мигают красным цветом

Газонокосилка неисправна и должна быть проверена в специализированном центре. Фирма VIKING рекомендует специализированный центр VIKING.

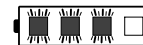

8.6 Светодиодная индикация на зарядном устройстве



- Светодиод (1) на зарядном устройстве может светиться зеленым или мигать красным цветом.

Постоянное свечение зеленым цветом:

Аккумуляторная батарея заряжается или остывает, чтобы затем начать заряжаться. Зеленый светодиод гаснет, когда аккумулятор полностью заряжен.

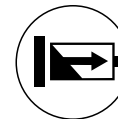

Мигание красным цветом:

Невозможно начать процесс зарядки.

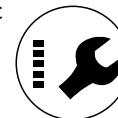

Возможные причины:

- Отсутствует электрический контакт между аккумуляторной батареей и зарядным устройством – снимите и снова установите батарею (⇒ 8.4).
- Аккумуляторная батарея неисправна (⇒ 8.5).

- Зарядное устройство неисправно и должно быть проверено в специализированном центре. Фирма VIKING рекомендует специализированный центр VIKING.

9. Элементы управления

9.1 Блокировочный штекер



Газонокосилки **MA 339** и **MA 339 C** оснащены блокировочным штекером.

Устройства могут быть введены в эксплуатацию, только в том случае, если блокировочный штекер установлен в отсеке аккумуляторной батареи в заданном положении.

Перед транспортировкой газонокосилки, а также перед работами по ее обслуживанию, очистке и проверке блокировочный штекер должен быть снят.

Установка блокировочного штекера:

- Откройте отсек для аккумуляторной батареи (⇒ 9.2).
- Вставьте блокировочный штекер (1) до упора в разъем (2) и снова закройте отсек для аккумуляторной батареи.

Снятие блокировочного штекера:

- Откройте отсек для аккумуляторной батареи (⇒ 9.2).
- Выньте блокировочный штекер (1) из разъема (2) и держите его отдельно от газонокосилки.

9.2 Отсек для аккумуляторной батареи



Эксплуатируйте газонокосилку только с закрытым отсеком для аккумуляторной батареи.

Открытие отсека для аккумуляторной батареи:

- Слегка надавите защелку (1) и откиньте крышку (2) назад.

Закрытие отсека для аккумуляторной батареи:

- Закройте крышку (2), убедитесь, что защелка (1) защелкнулась.

9.3 Односторонняя ведущая ручка (MA 339 C)



Газонокосилка **MA 339 C** оснащена регулируемой телескопической ведущей ручкой.



Риск защемления!

Ведущую ручку можно откинуть или сложить, открыв быстродействующий фиксирующий рычаг. Поэтому во время открытия быстродействующего фиксирующего рычага всегда следует удерживать рукой верхнюю часть ведущей ручки (1) в наивысшем положении.

1 Откидывание ведущей ручки:

Транспортировочное положение (для очистки устройства, удобной транспортировки и компактного хранения):

- Установить минимальную высоту ведущей ручки .
- Удерживать одной рукой ведущую ручку (1) и открыть быстродействующий фиксирующий рычаг (2).
- Откинуть ведущую ручку (1) вперед.
- При необходимости можно закрыть быстродействующий фиксирующий рычаг (2) и зафиксировать ведущую ручку в транспортировочном положении.

Рабочее положение (для перемещения устройства вручную):

- Откинуть ведущую ручку (1) назад и удерживать ее рукой.
- Закрыть быстродействующий фиксирующий рычаг (2).
- Быстродействующий фиксирующий рычаг (2) необходимо затянуть так, чтобы он мог полностью закрыться, тогда ведущая ручка надежно зафиксирована в консоли ведущей ручки. В случае необходимости быстродействующий фиксирующий рычаг следует опять отпустить и завинтить или отвинтить винт (3).
- Установить высоту ведущей ручки.

2 Регулировка высоты:

Высота телескопической ведущей ручки может регулироваться бесступенчато:

- Удерживать верхнюю часть ведущей ручки (4) рукой и открыть быстродействующий фиксирующий рычаг (5).

- Вынуть верхнюю часть ведущей ручки (4) из нижней части или вставить ее в нижнюю часть ручки и установить требуемую высоту ведущей ручки.
- Удерживать верхнюю часть ведущей ручки (4) рукой и закрыть быстродействующий фиксирующий рычаг (5).
- Быстродействующий фиксирующий рычаг (5) необходимо затянуть так, чтобы он мог полностью закрыться, тогда верхняя часть ведущей ручки надежно зафиксирована в нижней части ведущей ручки. В случае необходимости быстродействующий фиксирующий рычаг следует опять открыть и закрутить гайку с накаткой (6).

9.4 Двухсторонняя ведущая ручка (МА 339)



Риск защемления!

Откинуть верхнюю часть ведущей ручки можно, отвинтив поворотные ручки. Поэтому при завинчивании поворотных ручек всегда следует удерживать рукой верхнюю часть ведущей ручки (2) в наивысшем положении.

Откидывание ведущей ручки:

Положение при транспортировке (для очистки устройства, удобной транспортировки и компактного хранения):

- Поворотные ручки (1) завернуть настолько, чтобы они слегка могли двигаться в проточках, и откинуть вперед верхнюю часть ведущей ручки (2).

Рабочее положение (для перемещения устройства вручную):

- Откинуть верхнюю часть ведущей ручки (2) назад и удерживать ее рукой.
- Закрутить поворотные ручки (1) до отказа. Следить за правильным положением держателя кабеля (3).

9.5 Травосборник



Установка:

- Открыть откидную крышку (1) и удерживать ее.
- Подвесить травосборник (2), вставив фиксирующие выступы (3) в крепежные элементы (4) на обратной стороне устройства.
- Закрыть откидную крышку (1).

Снятие:

- Открыть откидную крышку (1) и удерживать ее.
- Приподнять травосборник (2) и снять назад.
- Закрыть откидную крышку (1).

9.6 Централизованная регулировка высоты срезания



Можно устанавливать **пять** различных уровней высоты срезания от **30 мм до 70 мм**.

Уровень 1 = минимальная высота срезания

Уровень 5 = максимальная высота срезания

Газонокосилка для Великобритании:

Можно устанавливать **шесть** различных уровней высоты срезания от **20 мм до 70 мм**.

Уровень S = минимальная высота срезания

Уровень 5 = максимальная высота срезания



Чтобы не допустить повреждений, минимальную высоту срезания следует использовать лишь на газонных участках с ровной поверхностью.

Установка высоты срезания:

- Слегка отжать рукоятку регулировки высоты (1) от газонокосилки так, чтобы освободить рукоятку от фиксирующих выступов (2).
- **Максимальная высота срезания:** Приподнять газонокосилку за рукоятку регулировки высоты (1) (рукоятка перемещается вперед). **Минимальная высота срезания:** Надавить вниз на газонокосилку, используя рукоятку регулировки высоты (1), (рукоятка перемещается назад).
- Нажать рукоятку регулировки высоты (1) к газонокосилке, чтобы фиксирующие выступы (2) вошли в рукоятку. Выбранный уровень высоты срезания можно видеть на самом переднем фиксирующем выступе (3).

10. Рекомендации по работе

10.1 Общие положения

Чтобы иметь красивый газон с густой травой, необходимо часто подрезать траву, скашивая ее коротко.

При жарком и сухом климате не следует слишком коротко подрезать траву, так как газон на солнце выгорает и приобретает непривлекательный вид!

Наиболее красивый вид стриженного газона обеспечивается в результате использования острого ножа, поэтому его необходимо регулярно затачивать (в специализированном центре VIKING).

Производительность срезания

Производительность срезания (время работы аккумулятора) зависит от свойств травы и от выбранной высоты срезания. Она увеличивается в результате следующих мер:

- Газона необходимо косить часто.
- Увеличить высоту срезания,
- Уменьшить скорость движения,
- Перед скашиванием дать газону высохнуть.

При необходимости можно приобрести дополнительные литиево-ионные аккумуляторы STIHL (специальные принадлежности).

10.2 Косьба на склонах



Из соображений безопасности газонокосилку следует применять на склонах только с наклоном не более 25°. Наклон 25° (46,6%) соответствует вертикальному подъему 46,6 см при 100 см горизонтали.

10.3 Правильная нагрузка электродвигателя

Не включать газонокосилку в высокой траве или при самой низкой высоте срезания.

Газонокосилку разрешается нагружать только таким образом, чтобы частота вращения электродвигателя при этом снижалась незначительно.

При снижающейся частоте вращения выбрать более высокий уровень высоты срезания и/или уменьшить скорость движения.

10.4 При блокировке ножа косилки

Немедленно выключить электродвигатель и вынуть блокировочный штекер. Затем устранить причину неисправности.

10.5 Тепловая защита электродвигателя от перегрузки

Если при работе электродвигатель испытывает перегрузку, то встроенное устройство тепловой защиты от перегрузки автоматически отключает его.

Причины перегрузки:

- кошение слишком высокой травы или слишком низко установленная высота срезания,
- слишком высокая скорость движения,
- некачественная очистка воздушного охлаждения (продувочной щели).

Повторный ввод в эксплуатацию

Приблизительно через 10 мин. остывания (зависит от температуры окружающей среды) следует вновь нормально включить устройство (⇒ 12.).

11. Защитные устройства

11.1 Блокировочный штекер

Электродвигатель можно включать только при вставленном блокировочном штекере (⇒ 9.1).

11.2 Управление обеими руками

Электродвигатель можно включить лишь в том случае, если пусковую кнопку нажать правой рукой и удерживать ее в нажатом положении, а затем левой рукой потянуть рычаг остановки двигателя к ведущей ручке.

11.3 Тормоз остановки двигателя

После отпущивания рычага остановки двигателя нож косилки полностью останавливается менее чем через 3 секунды.

Встроенный механизм тормоза остановки двигателя сокращает время движения по инерции до полной остановки ножа.

12. Введение устройства в работу

12.1 Подготовительные мероприятия



Опасность получения травм!

Следует соблюдать предписания по технике безопасности, приведенные в главе «Техника безопасности» (⇒ 4.).

- Зарядка аккумуляторной батареи (⇒ 8.4).
- Установка блокировочного штекера (⇒ 9.1).

12.2 Включение газонокосилки



Не следует запускать двигатель в высокой траве или при самой низкой высоте срезания, так как это осложняет запуск.

- Нажать пусковую кнопку (1) и удерживать ее в нажатом положении. Рычаг остановки двигателя (2) потянуть к ведущей ручке и удерживать.
- Пусковую кнопку (1) можно отпустить после нажатия рычага остановки двигателя (2).

12.3 Выключение газонокосилки



- Отпустить рычаг остановки двигателя (1). После кратковременного движения по инерции двигатель и нож косилки полностью останавливаются.

12.4 Индикатор заполнения



На верхней части травосборника установлен индикатор заполнения (1).

Воздушный поток, возникающий за счет вращения ножа косилки и способствующий заполнению травосборника травой, приподнимает индикатор заполнения (2): Травосборник заполняется срезанной травой.

Если травосборник заполнен травой, то воздушный поток уменьшается и индикатор заполнения опускается (3):

- Опустошить заполненный травосборник (⇒ 12.5).

12.5 Опустошение травосборника



- Выключить двигатель (⇒ 12.3) и снять травосборник (⇒ 9.5).
- Открыть травосборник за фиксирующую планку (1), и откинуть вверх верхнюю часть травосборника (2).
- Удерживать травосборник за ручки в верхней части (3) и в нижней части травосборника (4), как изображено на рисунке, и опустошить.

13. Техническое обслуживание

13.1 Общие положения



Опасность получения травм!

Следует соблюдать предписания по технике безопасности, приведенные в главе «Техника безопасности» (⇒ 4.).



Перед любыми работами с газонокосилкой выньте блокировочный штекер (⇒ 9.1).

Ежегодное техническое обслуживание в специализированном центре:

Газонокосилку следует ежегодно проверять в специализированном центре. Компания VIKING рекомендует специализированный центр VIKING.

13.2 Очистка устройства



Периодичность технического обслуживания: после каждого применения

- Снятие аккумуляторной батареи (⇒ 8.3).
- Снятие травосборника (⇒ 9.5).



Опасность получения травм!

Перед опрокидыванием поставьте косилку на твердое, горизонтальное и ровное основание. При работах устройство может занять положение чистки. Следует стоять всегда сбоку от устройства. Нельзя выполнять работы, находясь перед или за косилкой.

Положение для очистки МА 339 С:

- Откинуть одностороннюю ведущую ручку (⇒ 9.3).
- Поднять откидную крышку (1), опрокинуть газонокосилку и поставить на консоль ведущей ручки (2).
- Оставить ведущую ручку (3) на грунте и зафиксировать ее в этом положении быстродействующим фиксирующим рычагом (4).

Положение для очистки МА 339:

- Откинуть двухстороннюю ведущую ручку (⇒ 9.4).
- Опрокинуть газонокосилку и поставить ее на нижние части ведущей ручки (5).

Указания по чистке:

Устройство необходимо тщательно очищать после каждого применения. Правильный уход за устройством защитит его от повреждений и увеличит срок службы.

Чтобы обеспечить достаточное охлаждение двигателя, следует очищать от загрязнений канал воздушного охлаждения (щелевой воздухозаборник) между кожухом двигателя и нижней частью корпуса.

Очистите нож косилки.

Очистите щеткой и водой нижнюю поверхность косилки. Удалите остатки травы из корпуса и канала выброса деревянной палочкой.

Никогда не направляйте струю воды на детали двигателя, на уплотнения, опоры подшипников и компоненты электрооборудования (аккумулятор, выключатели). Следствием несоблюдения этих указаний может стать дорогостоящий ремонт.

Если загрязнения не удастся удалить с помощью воды, щетки или тряпки, VIKING рекомендует применить специальный очиститель (например, специальный очиститель STIHL).

13.3 Электродвигатель и колеса

Электродвигатель не требует технического обслуживания.

Подшипники колес не требуют технического обслуживания.

13.4 Аккумуляторная батарея

Периодичность технического обслуживания: перед каждым применением

Визуальная проверка аккумулятора на отсутствие повреждений. Аккумулятор с признаками повреждений (например, трещины или течь жидкости) эксплуатировать нельзя.

13.5 Зарядное устройство

Периодичность технического обслуживания: перед каждым применением

Проверка соединительного кабеля на наличие повреждений и поддержание в чистоте вентиляционных отверстий.

13.6 Техническое обслуживание ножа косилки



Интервал технического обслуживания: перед каждым применением

- Опрокинуть газонокосилку в положение чистки (⇒ 13.2).
- Очистить нож косилки (1) и проверить отсутствие на нем повреждений (насечек или трещин) и наличие износа, в случае необходимости заменить.
- Толщину ножа следует проверить по меньшей мере в 5 местах, применяя для этого раздвижной калибр (2). Прежде всего, должна быть обеспечена минимальная толщина в области закрылков ножа.
- Приложить линейку (3) к передней кромке ножа и измерить размер стачивания.

Пределы износа:

Толщина ножа в любом месте должна составлять не менее **1,6 мм**.

При заточке лезвий допускается стачивание максимум на **5 мм**.

Если на газонокосилке установлен нож, не входящий в комплект поставки, а, например, мульчирующий нож из

специальных принадлежностей, то соответственно действуют другие нормы предельного износа (см. "Инструкцию по эксплуатации" **Kit 339**).



Опасность получения травм!

Изношенный или поврежденный нож может сломаться и стать причиной получения серьезных травм. Поэтому следует соблюдать инструкции по техническому обслуживанию ножа.

Прежде всего, запрещается эксплуатировать газонокосилку, если узлы режущего механизма (состоящего из ножа косилки, винта ножа и зажимного узла крепления ножа) повреждены или изношены.

В зависимости от места и продолжительности эксплуатации ножи подвержены износу в различной степени. При эксплуатации устройства на песчаном основании или при частой работе в условиях низкой влажности нагрузка на нож усиливается, что приводит к более быстрому износу.

При замене ножа косилки всегда также следует заменять винт ножа (4).

13.7 Демонтаж и монтаж ножа косилки



С целью предотвращения повреждений винта ножа при откручивании или затяжке применять подходящую насадку для шестигранного ключа (22 мм).

1 Демонтаж:

- Для удерживания ножа косилки (2) использовать подходящий деревянный брусок (1).
- Открутить винт ножа (3) и снять нож косилки (2).

2 Монтаж:



Опасность травмирования!

Нож косилки (2) разрешается монтировать только, как показано на рисунке. Накладки (6) должны смотреть вниз, а изогнутые закрывки ножа - вверх.

Указанные значения моментов затяжки винтов ножа **10 - 15 Нм** точно выдерживать, так как от этого зависит надежное крепление режущего инструмента. Дополнительно зафиксировать винт ножа (3), используя средство фиксации резьбы **Loctite 243**.

- Очистить поверхность контакта ножа и втулку ножа.
- Нож косилки (2) следует монтировать изогнутыми закрывками вверх. Фиксирующие выступы (4) должны находиться в отверстиях (5) ножа косилки.

- Для удерживания ножа косилки (2) использовать подходящий деревянный брусок (1).
- Затянуть винт ножа (3) моментом затяжки **10 - 15 Нм**.

13.8 Заточка ножа косилки



Опасность получения травм!

Перед установкой проверить нож на отсутствие повреждений. Нож подлежит замене при обнаружении на нем насечек или трещин, при стачивании лезвий ножа более 5 мм, а также в том случае, если толщина ножа хотя бы в одном месте составляет менее 1,6 мм (⇒ 13.6).

Компания VIKING рекомендует выполнять заточку ножа косилки специалисту сервисной службы. Неправильно заточенный нож (неправильный угол заточки, дисбаланс и т. п.) ухудшает функционирование устройства.

Руководство по заточке:

- Демонтировать нож косилки (⇒ 13.7).
- При заточке нож следует охлаждать, например, водой. Нельзя допускать появления синеватого цвета, так как в этом случае снижается долговечность ножа.
- Заточивать нож равномерно, чтобы избежать вибраций вследствие дисбаланса.
- Угол заточки должен составлять 30°.

- После заточки образовавшиеся на режущей кромке во время заточки заусенцы следует удалять при необходимости мелкой наждачной бумагой.

13.9 Хранение (в зимний период)

Хранение газонокосилки:



Вынуть блокировочный штекер и снять аккумулятор.

Блокировочной штекер следует хранить отдельно от газонокосилки вне пределов досягаемости посторонних лиц, в частности, детей.

Газонокосилку следует хранить в сухом закрытом и непыльном помещении. Необходимо исключить вероятность использования устройства посторонними лицами (например, детьми).

Газонокосилку следует устанавливать на хранение только в состоянии готовности к эксплуатации, при необходимости сложить ведущую ручку.

Следует затянуть все гайки, болты и винты до упора, обновить ставшие неразборчивыми предупреждения и указания об имеющихся опасностях, проверить всю машину на отсутствие износа и повреждений. Заменить изношенные или поврежденные детали.

Возможные неисправности устройства следует устранить перед установкой его на хранение.

Перед длительном хранением газонокосилки (в период зимнего хранения) выполнить следующее:

- Тщательно очистить все наружные части устройства.
- Все движущиеся детали хорошо смазать.

Хранение аккумуляторной батареи:

Извлеките аккумуляторную батарею из отсека на газонокосилке или из зарядного устройства и поместите на хранение в сухое, закрытое и непыльное помещение. Необходимо исключить вероятность использования ее посторонними лицами (например, детьми).

Резервные аккумуляторы не должны постоянно храниться без дела, периодически необходимо их использовать в работе.

Срок службы аккумуляторов будет максимальным, если их хранить при температуре от +10 °C до +20 °C и при степени зарядки около 30 %.

Хранение зарядного устройства:

Вынуть сетевую вилку и снять аккумуляторную батарею.

Зарядное устройство необходимо хранить в сухом, закрытом и непыльном помещении. Необходимо исключить доступ к нему посторонних лиц (например, детей).

14. Транспортировка

14.1 Перенос и закрепление газонокосилки



Опасность травмирования!

Следует соблюдать предписания по технике безопасности, приведенные в главе «Техника безопасности» (⇒ 4.).



Перед любыми работами с газонокосилкой выньте блокировочный штекер (⇒ 9.1).

Особенно тщательного обращения при транспортировке требуют литиево-ионные аккумуляторы (⇒ 4.2).

Перенос устройства:

- Газонокосилку следует поднимать только за транспортировочные ручки (1, 2). Пользоваться всегда должен находиться на достаточном расстоянии от ножа косилки, особенно следить за положением ног и ступней ног.
- Если для переноса газонокосилки используются обе руки, то косилку следует держать одной рукой за верхнюю транспортировочную ручку (2), а другой рукой - за нижнюю транспортировочную ручку (1)

или

- Если нести газонокосилку одной рукой, то следует брать за верхнюю транспортировочную ручку (2).

Закрепление устройства:

- Газонокосилку следует закреплять на погрузочной платформе при помощи подходящих средств крепления.
- Тросы или ремни должны закрепляться на ручках (1, 2).

15. Сведение к минимуму износа и предотвращение повреждений

Для предотвращения возникновения повреждений или чрезмерного износа деталей Вашего устройства VIKING обязательно соблюдайте следующие важные указания:

1. Быстроизнашивающиеся компоненты

Некоторые детали устройства VIKING даже при использовании их по назначению подвергаются нормальному износу, и их необходимо своевременно заменять в зависимости от вида и продолжительности эксплуатации.

К ним относятся:

- Ножи
- Травосборник
- Аккумуляторная батарея

2. Соблюдение предписаний данной инструкции по эксплуатации

Использование, техническое обслуживание и хранение устройства VIKING должны осуществляться точно так, как описано в данной инструкции по эксплуатации. Пользователь сам несет ответственность за все повреждения и ущерб, вызванные несоблюдением

предписаний по технике безопасности, указаний по управлению устройством и техническому обслуживанию.

Это, в первую очередь, распространяется на:

- Неправильное подключение к электрической сети (напряжение).
- Изменения в конструкции изделия, не согласованные с компанией VIKING.
- Применение инструментов или принадлежностей, которые не допущены или не пригодны для устройства, или являются низкокачественными.
- Использование изделия не в соответствии с назначением.
- Применение изделия во время спортивных мероприятий или конкурсов.
- Косвенные убытки в результате последующего использования изделия с неисправными деталями.

3. Работы по техническому обслуживанию

Все работы, приведенные в разделе «Техническое обслуживание», должны выполняться регулярно.

Если эти работы пользователь не может производить самостоятельно, то необходимо обратиться в специализированный центр.

Компания VIKING рекомендует выполнять работы по техобслуживанию и ремонту только в специализированном центре VIKING.

Специализированные сервисные центры VIKING регулярно предлагают курсы и предоставляют техническую информацию.

В случае ущерба из-за повреждений вследствие невыполненных работ по техническому обслуживанию ответственность несет пользователь.

К таким повреждениям относятся:

- Повреждения приводного двигателя вследствие некачественной очистки канала охлаждающего воздуха (канала всасывания).
- Коррозийные повреждения и другие последствия неправильного хранения.
- Повреждения устройства в результате применения некачественных запасных частей.
- Повреждения вследствие несвоевременности или недостаточности технического обслуживания, или работ по техническому обслуживанию и ремонту, которые производились неуполномоченными специалистами не в специализированных мастерских.

16. Охрана окружающей среды



Скошенная трава не относится к отходам, ее следует использовать для приготовления компоста.

Устройство, принадлежности к нему и их упаковка изготовлены из материалов, пригодных для вторичного использования, и подлежат соответствующей утилизации.

Раздельная утилизация остатков материалов, удовлетворяющая экологическим требованиям, способствует возможности многократного применения материалов. По этой причине после истечения обычного срока службы устройство следует отправлять на пункт утилизации. При утилизации следует соблюдать данные в главе «Утилизация» (⇒ 4.8).

Обращайтесь в Ваш пункт приема утильсырья или в специализированный центр, чтобы получить информацию о правильной утилизации отходов.



Такие отходы, как аккумуляторные батареи, следует утилизировать надлежащим образом.

Соблюдать местные предписания. Не выбрасывайте батареи с бытовым мусором, а сдавайте их либо в специализированный центр, либо на пункт сбора вредных веществ коммунального хозяйства.

Обратитесь в Ваш ресайклинг-центр или в специализированный центр, чтобы получить информацию о правильной утилизации отходов. Фирма VIKING рекомендует специализированный центр VIKING.

16.1 Обязательство по принятию устройств/компонентов обратно

Мы обязуемся принимать обратно наши устройства с экологическим знаком после их использования, чтобы утилизировать устройства/компоненты или организовать вторичное использование материалов. Прием

выполняется нашими представителями или уполномоченными третьими лицами.

17. Стандартные запчасти

Нож косилки

6320 702 0130

Винт ножа

6310 710 2800

Аккумуляторная батарея STIHL

Информация для заказа имеется в специализированном центре VIKING.



Крепежные элементы ножа косилки (например, винт ножа) необходимо заменять при замене или монтаже ножа. Запасные части имеются в специализированном центре VIKING.

18. Декларация изготовителя о соответствии директивам ЕС

Мы,

VIKING GmbH
Hans Peter Stihl-Straße 5
A 6336 Langkampfen/Kufstein

заявляем, что машина

Газонокосилка, перемещаемая вручную с питанием от батареи (MA)

Заводская марка: VIKING

Тип: MA 339.0
MA 339.0 C

Серийный номер 6320

и

зарядное устройство

Заводская марка: STIHL

Тип: AL 100

AL 300

AL 500

Серийный номер 4850

соответствует следующим директивам Европейского Сообщества (ЕС): 2000/14/ЕС, 2002/96/ЕС, 2004/108/ЕС, 2006/42/ЕС, 2006/66/ЕС, 2011/65/ЕС

Изделия были разработаны в соответствии со следующими нормами: EN 60335-1, EN 60335-2-29, EN 60335-2-77

Примененный метод оценки соответствия директивам: Приложение VIII (2000/14/ЕС)

Название и адрес принимавшей участие инстанции:

TÜV Rheinland LGA Products GmbH
Tillystraße 2
D-90431 Nürnberg

Составление и хранение технической документации:

Johann Weiglhofer
VIKING GmbH

Год выпуска и серийный номер указаны на заводской табличке устройства.

Измеренный уровень шума:
89,1 дБ(А)

Гарантированный уровень шума:
90 дБ(А)

Лангкампфен,
2015-01-02 (ГГГГ-ММ-ДД)

Установленный срок службы

Полный установленный срок службы - до 20 лет. Установленный срок службы предполагает соответствующие и своевременные обслуживание и уход согласно руководству по эксплуатации.

19. Технические данные

Аккумулятор:

Тип литиево-ионный

Устройство может приводится в действие с аккумуляторами STIHL типа AP.

Время работы устройства зависит от энергии аккумулятора (например, 160 Вт ч для AP 160).

Зарядное устройство AL 100 / Зарядное устройство AL 300 / Зарядное устройство AL 500:

Сетевое напряжение	220 - 240 В
Частота	50 Гц
Класс защиты	II
Вид защиты	IP20

Зарядное устройство AL 100 / Зарядное устройство AL 300 / Зарядное устройство AL 500:

Допустимый диапазон температур при зарядке от +5°C до +40°C

Зарядное устройство AL 100:

Номинальный ток	0,6 А
Потребляемая мощность	75 Вт
Зарядный ток	1,6 А
Вес	0,8 кг

Продолжительность зарядки для AP 115:

- до 80 % емкости 110 мин

- до 100 % емкости 140 мин

Продолжительность зарядки для AP 120:

- до 80 % емкости 120 мин

- до 100 % емкости 140 мин

Продолжительность зарядки для AP 160:

- до 80 % емкости 150 мин

- до 100 % емкости 165 мин

Зарядное устройство AL 300:

Номинальный ток	2 А
Потребляемая мощность	320 Вт
Зарядный ток	6,5 А
Вес	1,2 кг

Продолжительность зарядки для AP 115:

- до 80 % емкости 25 мин

- до 100 % емкости 55 мин

Продолжительность зарядки для AP 120:

Зарядное устройство AL 300:

- до 80 % емкости 30 мин

- до 100 % емкости 60 мин

Продолжительность зарядки для AP 160:

- до 80 % емкости 35 мин

- до 100 % емкости 60 мин

Зарядное устройство AL 500:

Номинальный ток	2,6 А
-----------------	-------

Потребляемая мощность	570 Вт
-----------------------	--------

Зарядный ток	12 А
--------------	------

Вес	1,2 кг
-----	--------

Продолжительность зарядки для AP 115:

- до 80 % емкости 20 мин

- до 100 % емкости 25 мин

Продолжительность зарядки для AP 120:

- до 80 % емкости 30 мин

- до 100 % емкости 60 мин

Продолжительность зарядки для AP 160:

- до 80 % емкости 35 мин

- до 100 % емкости 60 мин

MA 339.0 / MA 339.0 C:

Серийный номер	6320
----------------	------

Двигатель, констр. испол.	электродвиг.
---------------------------	--------------

Изготовитель	Domel
--------------	-------

Тип	электродвиг. пост. тока
-----	-------------------------

Напряжение	36 В
------------	------

Потребляемая мощность	600 Вт
-----------------------	--------

Класс защиты	III
--------------	-----

Вид защиты	IPX 0*
------------	--------

MA 339.0 / MA 339.0 C:

Режущий механизм	ножевая траверса
Ширина реза	37 см
Скорость вращения режущего механизма	3100 об/мин
Привод ножевой траверсы	постоян.
Момент затяжки винта ножа	10 - 15 Нм
Диаметр передних колес	150 мм
Диаметр задних колес	180 мм
Травосборник	40 л
Высота срезания	30 - 70 мм
Высота срезания (только для Великобритании)	20 - 70 мм
В соответствии с директивой 2000/14/ЕС:	
Гарантированный уровень звук. мощности $L_{WAд}$	90 дБ(А)
В соответствии с директивой 2006/42/ЕС:	
Уровень звука на рабочем месте L_{pA}	77 дБ(А)
Погрешность K_{pA}	1 дБ(А)

* Цель защиты IPX 1 достигается за счет применения соответствующих компонентов.

MA 339.0:

Заданное значение вибрации согласно EN 12096:	
Замеренное значение a_{hw}	0,63 м/сек ²

MA 339.0:

Погрешность K_{hw}	0,32 м/сек ²
Замер согласно EN 20643	
Дл./шир./выс.	122/42/107 см
Вес (без аккумулятора)	12 кг

MA 339.0 C:

Заданное значение вибрации согласно EN 12096:	
Замеренное значение a_{hw}	1,02 м/сек ²
Погрешность K_{hw}	0,51 м/сек ²
Замер согласно EN 20643	
Дл./шир./выс.	128/42/107 см
Вес (без аккумулятора)	13 кг

Транспортировка аккумуляторов STIHL:

Аккумуляторы STIHL удовлетворяют условиям, приведенным в руководстве ST/SG/AC.10/11/вып. 5 часть III, подраздел 38.3.

При дорожных перевозках пользователь может транспортировать аккумуляторы STIHL к месту работы устройства без каких-либо дополнительных ограничений.

При перевозках авиационным или морским транспортом необходимо соблюдать предписания, характерные для соответствующей страны.

Дополнительные указания по транспортировке см. www.stihl.com/safety-data-sheets

REACH:

REACH – это технический регламент ЕС, регулирующий производство и оборот химических веществ, включая

их обязательную регистрацию. Информацию об исполнении предписания REACH (EG) № 1907/2006 см. на сайте www.stihl.com/reach

20. Поиск неисправностей

✳ При необходимости обращаться в специализированный центр, фирма VIKING рекомендует специализированный центр VIKING.

Нарушение:

Двигатель не запускается

Возможная причина:

- Аккумулятор разряжен (на аккумуляторе мигает зеленый светодиод)
- Аккумулятор неправильно установлен
- Не вставлен блокировочный штекер
- Пусковая кнопка не нажата
- Двигатель перегрелся из-за слишком высокой или слишком мокрой травы
- Сработало устройство защиты двигателя
- Аккумулятор слишком холодный или слишком горячий (на нем светится красный светодиод)
- Газонокосилка слишком нагрелась (на аккумуляторе светятся три красных светодиода)
- В устройство или на аккумулятор попала влага
- Корпус газонокосилки забит травой
- Неисправен предохранитель в блокировочном штекере
- Устройство неисправно (на аккумуляторе мигают три красных светодиода)

Устранение:

- Зарядите аккумулятор (⇒ 8.4).

- Вставьте аккумулятор в отсек для аккумулятора (⇒ 8.3).
- Установите блокировочный штекер (⇒ 9.1).
- Нажмите пусковую кнопку (⇒ 12.2)
- Не запускайте двигатель в высокой траве, измените высоту срезания (⇒ 9.6)
- Дождитесь остывания устройства (⇒ 10.5)
- Дайте аккумулятору прогреться или остыть (⇒ 8.4)
- Достаньте аккумулятор из отсека и просушите его, отсек очистите и тоже просушите (⇒ 8.3)
- Очистите корпус косилки (⇒ 13.2)
- Замените блокировочный штекер (✖)

Неисправность:

Электродвигатель выключается во время работы

Возможная причина:

- Перегрелся аккумулятор или электроника устройства
- Неисправность электрооборудования
- Аккумулятор заряжен не полностью
- Блокировочный штекер установлен неправильно
- Устройство испытывает перегрузки при кошении в слишком высокой или слишком влажной траве
- Неисправность газонокосилки

Устранение:

- Достать аккумулятор из отсека, дать остыть ему и газонокосилке (⇒ 8.3).
- Достать аккумулятор из отсека и снова установить его на место (⇒ 8.3)
- Зарядить аккумулятор (⇒ 8.4).
- Установить блокировочный штекер (⇒ 9.1).

- Установить высоту срезания и скорость кошения в соответствии с условиями кошения (⇒ 9.6)
- Отремонтировать газонокосилку (✖)

Нарушение:

Сильная вибрация во время работы

Возможная причина:

- Винт ножа ослаблен
- Нож не отбалансирован

Устранение:

- Затянуть винт ножа (⇒ 13.7)
- Нож заточить (отбалансировать) или заменить (⇒ 13.8)

Нарушение:

Нечистое срезание, газон становится желтым

Возможная причина:

- Нож косилки затуплен или изношен
- Скорость движения слишком большая по отношению к высоте срезания

Устранение:

- Нож косилки заточить или заменить (⇒ 13.8)
- Уменьшить скорость движения и/или выбрать правильную высоту срезания (⇒ 9.6)

Неисправность:

Затрудненное включение или пониженная мощность электродвигателя

Возможная причина:

- Аккумулятор разрядился
- Кошение слишком высокой или слишком влажной травы
- Корпус газонокосилки забит травой

- Нож косилки затуплен или изношен

Устранение:

- Зарядить аккумулятор (⇒ 8.4).
- Установить высоту срезания и скорость кошения в соответствии с условиями кошения (⇒ 9.6)
- Очистить корпус косилки (⇒ 13.2)
- Заточить или заменить нож косилки (⇒ 13.8)

Нарушение:

Забит канал выброса травы

Возможная причина:

- Нож косилки изношен
- Косьба слишком высокой или слишком мокрой травы

Устранение:

- Заменить нож косилки (⇒ 13.7)
- Установить высоту срезания и скорость косьбы в соответствии с условиями косьбы (⇒ 9.6)

Неисправность:

Продолжительность работы слишком мала

Возможная причина:

- Аккумуляторная батарея заряжена не полностью
- Косьба слишком высокой или слишком влажной травы
- Корпус газонокосилки забит травой
- Нож косилки затуплен или изношен
- Истек срок службы аккумуляторной батареи

Устранение:

- Зарядите аккумуляторную батарею (⇒ 8.4).
- Установите высоту срезания и скорость косьбы в соответствии с условиями косьбы (⇒ 9.6)
- Очистите корпус косилки (⇒ 13.2)

- Заточите или замените нож косилки (⇒ 13.8)
- Проверьте аккумуляторную батарею, при необходимости замените (✖)

Неисправность:

Аккумуляторная батарея не заряжается, несмотря на то, что на зарядном устройстве светится зеленый светодиод

Возможная причина:

- Аккумуляторная батарея слишком холодная или слишком горячая (на ней светится красный светодиод)

Устранение:

- Дайте аккумулятору прогреться или остыть (⇒ 8.4) Зарядное устройство можно использовать только в закрытом сухом помещении при температуре от +5 °C до +40 °C.

Неисправность:

Аккумуляторная батарея не заряжается, светодиоды не светятся

Возможная причина:

- Нет электрического контакта между зарядным устройством и аккумуляторной батареей
- Нарушено электропитание зарядного устройства

Устранение:

- Достаньте аккумуляторную батарею из отсека для аккумулятора и снова установите ее на место (⇒ 8.3)
- Подключите зарядное устройство к сети (⇒ 8.2)
- Проверьте напряжение в сети
- Проверьте зарядное устройство, при необходимости замените (✖)

Неисправность:

Светодиод на зарядном устройстве мигает красным цветом

Возможная причина:

- Нет электрического контакта между зарядным устройством и аккумуляторной батареей
- Аккумуляторная батарея неисправна (4 светодиода на ней мигают в течение примерно 5 секунд красным цветом)
- Зарядное устройство неисправно

Устранение:

- Достаньте аккумуляторную батарею из отсека для аккумулятора и снова установите ее на место (⇒ 8.3)
- Проверьте аккумуляторную батарею, при необходимости замените (✖)
- Проверьте зарядное устройство, при необходимости замените (✖)

21. График сервисного обслуживания

21.1 Подтверждение передачи

Модель: _____

Серийный номер:

Дата:



Следующий техосмотр

Дата:

21.2 Подтверждение сервисного обслуживания



В случае выполнения работ по техобслуживанию передайте эту «Инструкцию по эксплуатации» в Ваш специализированный сервисный центр VIKING.

В центре в соответствующих полях поставят отметку о проведении работ по сервисному обслуживанию.

Сервисное обслуживание проведено

Дата следующего сервисного обслуживания

Уважаеми клиенти,

Благодарим Ви, че закупихте един от висококачествените продукти на фирма VIKING.

Този продукт е произведен на базата на най-модерни производствени технологии и при спазване на стриктни мерки за гарантиране на качеството, защото нашата цел ще бъде постигната, само ако Вие сте доволни от уреда.

Ако имате въпроси във връзка с уреда, моля обърнете се към търговеца, от който сте го закупили, или директно към нашия отдел „Пласмент“.

Приятно използване на Вашия уред VIKING!



Dr. Peter Pretzsch

Управител

1. Съдържание

За тази инструкция за експлоатация	510	Изваждане/поставяне на акумулаторната батерия	519
Общи указания	510	Зареждане на акумулаторната батерия	519
Различни варианти за отделните страни	510	Светодиодна индикация на акумулаторната батерия	520
Указания за четене на инструкцията за експлоатация	510	Светодиодна индикация на зарядното устройство	520
Описание на уреда	511	Командни елементи	521
За Вашата безопасност	511	Предпазна скоба	521
Общи указания	511	Отделение за акумулаторната батерия	521
Акумулаторна батерия	512	Монолост (МА 339 С)	521
Зарядно устройство	513	Двоен лост (МА 339)	522
Транспортиране	513	Кош за събиране на трева	522
Подготвителни мерки	514	Централно регулиране височината на косене	522
Работа с косачката	514	Указания за работа	522
Поддръжка, почистване, ремонт и съхранение	516	Общи указания	522
Изхвърляне	516	Косене по склонове	523
Описание на символите	517	Правилно натоварване на електродвигателя	523
Окомплектовка	517	В случай че ножът за косене блокира	523
Подготовка на уреда за пускане в експлоатация	518	Защита срещу топлинно претоварване на електродвигателя	523
Общи указания	518	Защитни приспособления	523
Монтиране на монолост (МА 339 С)	518	Предпазна скоба	523
Монтиране на двоен лост (МА 339)	518	Управление с две ръце	523
Сглобяване на коша за събиране на трева	518	Инерционна спирачка	523
Акумулаторна батерия и зарядно устройство	519	Пускане на уреда в експлоатация	524
Общи указания	519	Подготовка на уреда	524
Включване на зарядното устройство в електрическата мрежа	519	Включване на косачката	524
		Изключване на косачката	524
		Индикатор за равнището на запълване	524

Изпразване на коша за събиране на трева	524
Поддръжка	524
Общи указания	524
Почистване на уреда	524
Електродвигател и колела	525
Акумулаторна батерия	525
Зарядно устройство	525
Поддръжка на ножовете за косене	525
Демонтаж и монтаж на ножа за косене	526
Заточване на ножа за косене	526
Съхранение (през зимата)	526
Транспортиране	527
Носене и закрепване на косачката	527
Минимизиране на износването и предотвратяване на повреди	527
Опазване на околната среда	528
Задължение за обратно вземане	528
Обичайни резервни части	529
ЕО Декларация за съответствие от производителя	529
Технически данни	529
Откриване на повреди	531
Сервизен план	533
Потвърждение за предаване	533
Потвърждение за извършена сервизна поддръжка	533

2. За тази инструкция за експлоатация

2.1 Общи указания

Тази инструкция за експлоатация е **оригинална инструкция за експлоатация** от производителя по смисъла на Директива 2006/42/ЕС.

VIKING работи непрекъснато за усъвършенстване на асортимента си. Затова си запазваме правото на промени във формата, техниката и оборудването.

Ето защо данните и илюстрациите в настоящата инструкция не могат да бъдат основание за предявяване на каквито и да е претенции.

2.2 Различни варианти за отделните страни

В зависимост от страната, в която ще се използва уредът, VIKING доставя зарядните устройства с различни щепсели и превключватели.

На фигурите са показани зарядни устройства с еврощепсели; включването в мрежата на уреди с друг стандарт щепсели се извършва по същия начин.

2.3 Указания за четене на инструкцията за експлоатация

Фигурите и текстовете описват определени стъпки на действие.

Всички поставени върху уреда пиктограми са пояснени в тази инструкция за експлоатация.

Посока на погледа:

Посока на погледа при употреба на „наляво“ и „надясно“ в инструкцията за експлоатация:

Потребителят е застанал зад уреда и гледа напред по посока на движението.

Препратка към глава:

Препратките към глави и раздели за допълнителни обяснения се отбелязват със стрелка. Следният пример показва препратка към глава: (⇒ 2.1)

Обозначаване на пасажи от текста:

Описаните указания могат да бъдат обозначени по различен начин.

Работни стъпки, които изискват действие от страна на потребителя:

- Развийте болта (1) с отвертка, задействайте лоста (2)...

Общи изброявания:

- Използване на продукта при спортни или състезателни мероприятия

Текстове с допълнително значение:

Тези пасажи са обозначени с един от описаните по-долу символи, за да бъдат по-добре открити в инструкцията за експлоатация.



Опасност!

Опасност от злополука и тежко нараняване на хора. Извършването на определени действия е необходимо или трябва да се избягва определено поведение.



Предупреждение!

Опасност от нараняване на хора. Извършването на определени действия предпазва от възможни или вероятни наранявания.



Внимание!

Леки наранявания или материални щети могат да бъдат предотвратени с извършване на определени действия.



Указание

Информация за по-добро използване на уреда и за избягване на евентуалното му неправилно обслужване.

Текстове, отнасящи се към фигури:

Фигурите, на които е показан начинът на употреба на уреда, се намират в началото на инструкцията за експлоатация.

Този символ показва връзката между фигурите в началото и съответния текст в инструкцията за експлоатация.



3. Описание на уреда



- 1 Горна част на лоста за управление
- 2 Долна част на лоста за управление
- 3 Корпус
- 4 Капак на двигателя
- 5 Задно колело
- 6 Предно колело
- 7 Кош за трева
- 8 Горна ръкохватка за носене
- 9 Долна ръкохватка за носене
- 10 Дефлектор
- 11 Въртящ се лост
- 12 Бързозатегателно приспособление

- 13 Бързозатегателно приспособление
- 14 Лост за спиране на двигателя
- 15 Лост за настройка на височината
- 16 Бутон за стартиране
- 17 Фирмена табелка
- 18 Капак
- 19 Предпазна скоба
- 20 Акумулаторна батерия
- 21 Зарядно устройство

4. За Вашата безопасност

4.1 Общи указания



При работа с косачката задължително спазвайте тези указания за предотвратяване на злополуки.



Преди първото пускане на уреда в действие внимателно прочетете цялата инструкция за експлоатация и я запазете, за да я ползвате и в бъдеще.

Запознайте се с командните елементи и с начина на употреба на уреда.

Преди да използвате уреда за първи път е необходимо да бъдете инструктирани от продавача или друго компетентно лице.

Не се разрешава работа с косачката след консумация на алкохол, прием на медикаменти, които влошават способността за реагиране, или наркотици.

Не косете никога в близост до хора, особено деца, или животни.

Обърнете внимание на факта, че потребителят носи отговорност за злополуки с други лица или материални щети на тяхна собственост.

Уредът може да се предоставя (отдава под наем) само на лица, запознати принципно с този модел и работата с него. Заедно с уреда винаги предоставяйте и инструкцията за експлоатация.

Внимание – опасност от злополука!

Косачката е проектирана само за косене и е предназначена за лична употреба. Не е позволено да се използва за други цели, тъй като това може да бъде опасно или да доведе до повреда на уреда.

Поради риска от физическо нараняване на работещия с нея, косачката не бива да се използва например за (списъкът не е пълен):

- подрязване на храсти, жив плет и храсталаци,
- рязане на пълзящи растения,
- поддържане на трева в покривни градини и балконски саксии,
- почистване на алеи (изсмукване, издухване, почистване на сняг),
- раздробяване и надробяване на отрязани клонови дървета и жив плет,
- заравняване на почвени неравности, напр. къртичини,
- транспортиране на окосена маса, освен в предвидения за това кош за събиране на трева.

Внимание – опасност от злополука!
Използвайте само принадлежностите, доставени от VIKING или изрично разрешени за монтаж на този уред. Не извършвайте промени по уреда.

При използване на уреда за поддръжка на тревни площи в обществени съоръжения, паркове, игрища, от пътно-строителни, селскостопански и горски предприятия се изисква повишено внимание.



Внимание! Опасност за здравето поради вибрации!

Прекомерното излагане на вибрации може да увреди кръвообращението и нервната система, особено при хора с нарушено кръвообращение. Обърнете се към лекар при появата на симптоми, които биха могли да са резултат от излагане на вибрации. Такива симптоми, които се появяват основно по пръстите, ръцете или китките, са напр. (списъкът не е пълен):

- липса на чувствителност,
- болки,
- мускулна слабост,
- дисхромия на кожата,
- неприятен сърбеж.

Използването на уреда никога не трябва да се разрешава на деца, лица с ограничени физически, сетивни или умствени възможности или недостатъчен опит и познания, както и лица, които не са запознати с инструкциите.

Никога не разрешавайте на деца или подрастващи под 16 години да използват уреда. В местните

разпоредби може да е определена различна минимална възраст на потребителя.

Не извършвайте промени по уреда, които водят до повишаване на шумовите емисии.



Опасност за живота поради задушаване!

Съществува опасност за децата, които си играят с опаковките. Задължително дръжте опаковките извън обсега на деца.

4.2 Акумулаторна батерия

Използвайте само оригинални акумулаторни батерии на STIHL.

Използвайте акумулаторните батерии на STIHL само с уреди на STIHL или VIKING и ги зареждайте със зарядните устройства на STIHL.

Никога не отваряйте акумулаторната батерия.

Не изпускайте акумулаторната батерия.

Не използвайте неизправна или деформирана акумулаторна батерия.

Съхранявайте акумулаторната батерия на място, недостъпно за деца.



Използвайте и съхранявайте акумулаторната батерия само при температури от -10°C до макс. +50°C.



Пазете акумулаторната батерия от пряка слънчева светлина, нагряване и огън – никога не я хвърляйте в огън –

Опасност от експлозия!



Пазете акумулаторната батерия от дъжд – не я потапяйте в течности.

Не излагайте акумулаторната батерия на въздействието на микровълни или високо налягане.

Никога не свързвайте клемите на акумулаторната батерия с метални предмети (късо съединение). Акумулаторната батерия може да се повреди от късото съединение.

Дръжте неизползваната в момента акумулаторна батерия далеч от метални предмети (напр. игли, монети, бижута). Не използвайте метални контейнери за транспортиране – **опасност от пожар и експлозия!**

При неправилна употреба от акумулаторната батерия може да изтече течност – избягвайте контакта с нея! При неволен контакт изплакнете с вода. Ако течността попадне в очите, потърсете и медицинска помощ. Изтеклата течност от акумулаторната батерия може да причини кожни раздразнения, изгаряне и разяждане.

Не поставяйте предмети във вентилационните отвори на акумулатора.



Брой на акумулаторните клетки и енергоресурс съгласно спецификацията на производителя на клетките.

За допълнителни указания за безопасност вижте www.stihl.com/safety-data-sheets

4.3 Зарядно устройство

Листовката с приложение към зарядното устройство STIHL да се съблюдава и да се съхранява на безопасно място.

Използвайте само оригинални зарядни устройства на STIHL.

Не използвайте повредено зарядно устройство.

Използвайте зарядното устройство само за зареждане на акумулаторни батерии на STIHL от тип „AP“ с подходящи размери и форма и с капацитет до максимум 10 Ah и напрежение до максимум 42 V.

Не зареждайте неизправна или деформирана акумулаторна батерия.

Напрежението и честотата на мрежата трябва да съответстват на данните върху фирмената табелка от долната страна на зарядното устройство, съотв. на информацията в глава „Технически данни“ (⇒ 19.).

Не отваряйте зарядното устройство.

След употреба извадете щепсела от контакта и съхранявайте зарядното устройство на място, недостъпно за деца.



Пазете зарядното устройство от влага.



Използвайте и съхранявайте зарядното устройство само в сухо и затворено помещение.

Използвайте зарядното устройство само при температури от +5°C до +40°C.

Не покривайте зарядното устройство, за да може да изстине добре.

Не поставяйте предмети във вентилационните отвори на зарядното устройство – **опасност от токов удар и късо съединение!**

Никога не свързвайте контактите клеми на зарядното устройство с метални предмети (напр. игли, монети, бижута) (късо съединение) – **Опасност от късо съединение!**

Не работете със зарядното устройство, ако то е поставено върху лесно запалима повърхност (напр. хартия, плат) или в лесно запалима среда – **опасност от пожар!**

Никога не използвайте зарядното устройство във взривоопасна среда, т.е. среда, в която има запалими течности (пари), газове или прах. Зарядното устройство може да изпусне искри, които да запалят праха или парите – **опасност от експлозия и пожар!**

При поява на дим или огън в зарядното устройство веднага извадете щепсела от контакта.



Внимание! Опасност от токов удар! Особено важни за електрическата безопасност са щепселът и зарядният кабел. За да избегнете опасността от токов удар, не използвайте зарядното устройство с повреден заряден кабел. Затова редовно проверявайте зарядния кабел за повреди или признаци на стареене (чупливост).

Включвайте зарядното устройство само в контакт, монтиран съгласно указанията. Електрозахранването

трябва да е защитено посредством защитен прекъсвач срещу утечен ток с максимален ток на изключване 30 mA.

Не предприемайте ремонти на зарядното устройство, особено на зарядния кабел и щепсела. Извикайте електротехник да поправи повредения заряден кабел или го дайте на ремонт в специализиран сервиз.

При изключване на зарядното устройство от електрическата мрежа винаги го хващайте за щепсела, а не за зарядния кабел.

Прекарайте и обозначете зарядния кабел така, че да не бъде повреден и да не представлява опасност за никого – предотвратете опасността от претърпяване в него.

Не използвайте зарядния кабел не по предназначение, като например да носите или да окачвате зарядното устройство за него.

4.4 Транспортиране



Работете винаги с ръкавици, за да избегнете наранявания от части на уреда с остри ръбове.



Преди да транспортирате уреда, го изключете, изчакайте ножа да спре напълно и извадете предпазната скоба.

При повдигане на уреда обърнете внимание на информацията в глава „Транспортиране“ (⇒ 14.).

Обърнете внимание на теглото на уреда и при нужда използвайте подходящи помощни съоръжения за товарене (товарни рампи, подечни механизми).

Избягвайте контакт с ножа за косене при повдигане и носене.

Транспортирайте уреда само с изстинал двигател.

Обезопасете уреда и транспортираните с него прибори и принадлежности (напр. кош за трева) върху товарната платформа с крепежни средства с подходящи размери (ремъци, въжета и др.).

При транспортиране на уреда спазвайте местните законови разпоредби и по-специално отнасящите се до безопасността при товарене и транспорт на предмети върху товарни платформи.

Не оставяйте акумулаторната батерия в автомобила и никога не я излагайте на пряка слънчева светлина.

При транспортиране на литиево-йонните акумулаторни батерии трябва да се внимава много. Уверете се, че акумулаторните батерии се транспортират защитени от късо съединение. За тази цел запазете оригиналната картонена опаковка на акумулаторната батерия на STIHL и транспортирайте батерията или в нея, в случай че не е повредена, или поставена в косачката.

4.5 Подготвителни мерки

Лицата, които не са запознати с инструкцията за експлоатация, не бива да работят с уреда.

Спазвайте посочените в местните разпоредби часове за работа с моторни градински уреди.



По време на косене винаги носете затворени обувки и дълги панталони. Не носете боси или по сандали.

Проверете целия терен, върху който ще бъде използван уредът, и отстранете всички камъни, пръчки, жици, кости и всякакви други странични предмети, които могат да бъдат изхвърлени от него.

Преди всяка употреба проверявайте визуално дали режещият инструмент, крепежните болтове и целият режещ блок се намират в изправно състояние, като обърнете по-специално внимание на сигурността на закрепване и наличието на повреди или износване (⇒ 13.6).

Преди употреба на уреда подменете износените или повредени части. Станалите нечетливи или повредени предупредителни надписи по уреда трябва да се подновят. Вашият специализиран търговец на VIKING поддържа наличност от резервни стикери.

Никога не използвайте косачката с нефункционираща спирачка на двигателя и неизправни или липсващи защитни приспособления, напр. без дефлектор или без приспособление за събиране на трева.

От съображения за сигурност винаги използвайте изправен кош за трева.

Монтираните на уреда прекъсвачи не бива да се отстраняват или заобикалят (напр. чрез привързване на лоста за спиране на двигателя към лоста за управление).

Спазвайте указанията, описани в глави „Акумулаторна батерия“ (⇒ 4.2) и „Зарядно устройство“ (⇒ 4.3).

4.6 Работа с косачката



Не допускайте странични лица, особено деца, както и животни, в района, където ще работите с уреда. Бъдете предпазливи и не допускайте да възникне опасност за околните.

Не косете при температури по-ниски от +5 °C.



VIKING препоръчва да работите винаги със средства за защита на слуха. Ако нивото на шума на работното място надвишава 80 dB(A), по принцип трябва да се носи средство за защита на слуха.



Не косете, когато вали дъжд. Работата в дъждовно време или в условия на висока влажност може да доведе до повреда на уреда.

Никога не косете мокра трева и не работете в дъждовно време. При мокра трева нараства опасността от злополука (намалена устойчивост на оператора).

Не оставяйте косачката под дъжда.

Косете само на дневна светлина или при добро изкуствено осветление.

Преди да стартирате уреда, го поставете върху равна повърхност. При запалване на двигателя уредът не бива да е наклонен.

Пускайте косачката в експлоатация само при затворено отделение за акумулаторната батерия (⇒ 9.2).

Палете внимателно двигателя, като спазвате инструкциите, описани в глава „Пускане на уреда в експлоатация“

(⇒ 12.). Обърнете внимание между краката Ви и режещия инструмент да има достатъчно разстояние.

Винаги управлявайте уреда с пешеходна скорост и в никакъв случай не тичайте, докато работите с него. Побързото водене на уреда увеличава опасността от нараняване в резултат на препъване, подхлъзване и т.н.

Изключете двигателя,

- когато при транспортиране съществува опасност от обръщане на косачката върху площ, които не са тревни;
- когато я придвижвате към и обратно от площта за косене;
- преди да свалите коша за трева.

Винаги осигурявайте добра стабилност на уреда при работа по склонове. Избягвайте да косите по прекалено стръмни склонове, за да предотвратите загуба на контрол върху уреда.

Бъдете много внимателни при промяна посоката на движение по склона, за да предотвратите загуба на контрол върху уреда.

Работете напречно на склона, никога нагоре или надолу по него, за да не бъдете прегазени от движещата се косачка при евентуална загуба на контрол върху уреда.

Внимание – опасност от препъване!
Внимавайте много, когато се движите назад или теглите косачката.

Бъдете особено предпазливи, когато завивате с уреда или го придърпвате към себе си.

От съображения за сигурност уредът не бива да се използва по склонове с наклон над 25° (46,6%).

Опасност от нараняване!

25° наклон на склона отговарят на вертикално нарастване от 46,6 см на 100 см хоризонтална дължина.

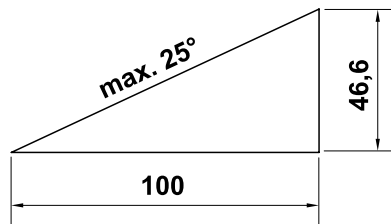

Имайте предвид, че преди достигане на пълен покой работните инструменти продължават да се движат още няколко секунди.



Не се опитвайте да проверявате ножа, докато косачката работи. Никога не отваряйте дефлектора и/или не сваляйте коша за трева, докато ножът за косене работи. Въртящият се нож може да причини нараняване.

Никога не окачвайте предмети по лоста за управление (напр. работно облекло).

Проверявайте редовно ножа за стабилно захващане, повреда или износване (⇒ 13.6).



Внимание – опасност от нараняване!

Никога не поставяйте ръцете или краката си до или под въртящите се части. Никога не пипайте въртящия се нож. Винаги стойте на разстояние от отвора за изхвърляне. Винаги спазвайте определената от лоста за управление безопасна дистанция.

Избягвайте честото включване на уреда в рамките на кратък период от време и не си „играйте“ с бутона за стартиране. Опасност от прегряване на двигателя!

Никога не вдигайте или носете косачката с работещ двигател или поставена предпазна скоба.

С уреда не бива да се транспортират хора, особено деца, или предмети.



Изключете двигателя, извадете предпазната скоба и се уверете, че режещият инструмент е спрял напълно да се движи,

- преди да свалите акумулаторната батерия;
- преди да отблокирате или отпушите канала за изхвърляне;
- ако косачката започне да вибрира необичайно силно. В такъв случай трябва да проверите целия уред, особено режещия инструмент, за евентуални повреди и хлабави части. Повредените части трябва да се сменят, а хлабавите части да се закрепят/затегнат преди да продължите работа.
- ако режещият инструмент е срещнал чуждо тяло. Режещият инструмент трябва да се провери за евентуални повреди. Косачката не бива да се пуска в експлоатация с повреден или огънат ножов вал или вал на двигателя. **Опасност от нараняване поради неизправни части!**

- преди да проверите, почистите или извършите други дейности по косачката (напр. настройка височината на косене, съгване/регулиране на лоста за управление);
- преди да оставите уреда без надзор;
- преди да повдигате или пренасяте уреда;
- преди да транспортирате уреда.

4.7 Поддръжка, почистване, ремонт и съхранение



Изключете двигателя, извадете предпазната скоба и ако се налага, свалете акумулаторната батерия, преди да предприемете каквито и да било работи по косачката, както и преди настройката и почистването ѝ.



При работа по режещия инструмент винаги носете плътни предпазни ръкавици.

Изчакайте уреда напълно да изстине, преди да го приберете за съхранение в затворено помещение и преди извършване на всякакви дейности по поддръжка и почистване.

Извършвайте само описаните в тази инструкция за експлоатация дейности по поддръжка. Всички останали дейности възлагайте на специализиран търговец.

VIKING препоръчват дейностите по поддръжка и ремонт да се извършват само от техен специализиран търговец. Специализираните търговци на VIKING редовно преминават обучение и разполагат с техническа информация.

В случай че се нуждаете от информация или помощни средства, винаги се обръщайте към специализиран търговец (VIKING препоръчват своите специализирани търговци).

Използвайте само висококачествени инструменти, принадлежности и резервни части. В противен случай може да възникне опасност от злополука, която да доведе до физическо нараняване на хора или до повреда на уреда.

VIKING препоръчват да се използват оригинални инструменти, принадлежности и резервни части на VIKING. По своите качества те са оптимално съгласувани с уреда и изискванията на потребителя. Оригиначните резервни части на VIKING се познават по каталожния номер на резервната част, по надписа VIKING и евентуално по отличителния знак на резервната част. Върху малките части може да има само знак.

Внимавайте всички гайки, палци и болтове да са добре затегнати, така че уредът да се намира в безопасно работно състояние.

Проверявайте редовно приспособлението за събиране на трева за износване, повреда или загуба на функционалност.

В случай че режещият инструмент или косачката срещнат някакво препятствие или чуждо тяло, изключете двигателя, извадете предпазната скоба и извършете компетентна проверка.

За избягване на опасността от пожар в зоната на охлаждащите отвори между капака на двигателя и корпуса не бива да попада трева, слама, мъх, листа, изтекла грес и др.

В случай че за извършване на някоя дейност по поддръжката се е наложило да бъдат отстранени компоненти или защитни приспособления, те трябва незабавно да се поставят обратно на местата им съгласно указанията.

След употреба грижливо почистете косачката.

Никога не използвайте паро- или водоструйка и не почиствайте косачката под течаща вода (напр. с градински маркуч). Не използвайте агресивни почистващи препарати. Те могат да повредят пластмасовите и металните части, което да влоши безопасната работа на Вашия уред VIKING.

Проверявайте редовно целия уред за износване и повреди, особено преди да го приберете за съхранение, например поради по-продължително прекъсване на работата (през зимата). Подменяйте износените или повредени части, за да бъде уредът винаги в безопасно работно състояние.

Съхранявайте изстиналите косачка и акумулаторна батерия, както и предпазната скоба в безопасно, сухо и затворено помещение, недостъпно за деца.

4.8 Изхвърляне

Уверете се, че излезлият от употреба уред ще бъде предаден за съобразено с изискванията изхвърляне. Преди да бъде изхвърлен, уредът трябва да се

приведе в негодно за употреба състояние. За предотвратяване на злополуки отстранете предпазната скоба и електрическия кабел към двигателя.

Опасност от нараняване с ножа за косене!

Никога не оставяйте извадена от употреба косачка без надзор. Уверете се, че уредът и ножът за косене се съхраняват на места, недостъпни за деца.

Акумулаторните батерии трябва да се изхвърлят отделно от косачката. Преди да изхвърлите акумулаторната батерия, проверете дали е разредена (напр. като оставите двигателя да работи) и след това я изхвърлете в съответствие с изискванията за безопасност и опазване на околната среда.

5. Описание на символите



Внимание!

Прочетете инструкцията за експлоатация, преди да използвате уреда.



Опасност от нараняване!

Не допускайте странични лица в опасната зона.

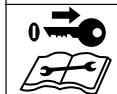
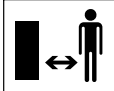

Внимание –

остри ножове за косене!

Ножовете за косене продължават да се въртят и след изключване на електродвигателя. Преди да извършвате дейности по поддръжката, отстранете блокиращото приспособление (предпазната скоба).

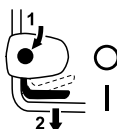

MA 339:

Запалване на двигателя.

MA 339 C:

Запалване на двигателя.



MA 339 C:

Изключване на двигателя.

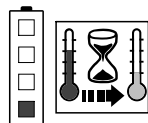

Акумулаторната батерия е загряла много. Процесът на зареждане започва след фазата на охлаждане, съотв. акумулаторната батерия може да се използва едва след фазата на охлаждане.

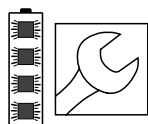

Акумулаторната батерия е неизправна и трябва да се смени.

6. Окомплектовка



Поз.	Наименование	Бр.
A	Основен уред	1
B	Горна част на коша за трева	1
C	Долна част на коша за трева	1
D	Палец	2
N	Предпазна скоба	1
O	Зарядно устройство	
P	Акумулаторна батерия	
•	Инструкция за експлоатация	1
MA 339 C:		
E	Шайба	2
F	Болт	1
G	Щифт	1
H	Фиксатор	2
I	Бързозатегателно приспособление	1
MA 339:		
J	Болт с плоска глава	2
K	Водач на кабела	1
L	Въртящ се лост	2
M	Кабелна скоба	1
i	Окомплектовката може да се различава в зависимост от страната, в която се предлага уредът, и типа на модификацията.	

7. Подготовка на уреда за пускане в експлоатация

7.1 Общи указания



Опасност от нараняване

Спазвайте указанията за безопасност, описани в глава „За Вашата безопасност“ (⇒ 4.).



Изваждате предпазната скоба, преди да извършвате каквато и да било дейност по косачката (⇒ 9.1).

- За изпълнение на всички описани дейности поставете уреда върху хоризонтална, равна и твърда основа.



Зарядът на акумулаторната батерия при доставката е ок. 30%. Ето защо преди първото пускане в експлоатация тя трябва да се зареди.

- Заредете акумулаторната батерия (⇒ 8.4).

7.2 Монтиране на монолост (МА 339 С)



- Позиционирайте монолоста (1) в работна позиция в конзолата на лоста за управление (2) и го задръжте.

- Поставете фиксаторите (Н) отляво и отдясно в конзолата на лоста за управление (2), както е показано на фигурата. Пъхнете шайбата (Е) към болта (F) и прекарайте болта (F) отвътре навън през фиксаторите и долната част на лоста за управление.
- Пъхнете шайбата (Е).
- Поставете щифта (G) в бързозатегателното приспособление (I) и ги завийте заедно към болта (F).
- Затворете бързозатегателното приспособление (3).
- Бързозатегателното приспособление (3) трябва да се затегне силно, така че да се затвори докрай и лостът за управление да се фиксира стабилно в конзолата. При нужда освободете отново бързозатегателното приспособление и завийте съотв. развийте болта (F).

Монтаж на електрическия кабел:

- Поставете електрическия кабел (1) в предвиденото за него място (2) на конзолата на лоста за управление, както е показано на фигурата. Внимавайте за правилното положение на кабелната превръзка (3) в кабелния лабиринт.
- Вкарайте електрическия кабел (1) в държача (4) на маншета на лоста за управление. Електрическият кабел трябва опънат да приляга към тръбата на лоста за управление в долната му част.

7.3 Монтиране на двоен лост (МА 339)



Монтаж на горната част на лоста за управление:

- Пъхнете болта с плоска глава (J) през водача на кабела (K) и закачете електрическия кабел (1).
- Поставете горната част (2) върху двете долни части на лоста за управление (3). Пъхнете болтовете с плоска глава (J) – с водач на кабела отдясно (K) – отвътре навън през отворите и ги затегнете с въртящите се лостове (L).

Монтаж на кабелната скоба:

- Фиксирайте електрическия кабел (1) с помощта на кабелната скоба (M) към горната част на лоста за управление. Внимавайте между кабелната скоба и превключвателя в горната част на лоста за управление да има разстояние 25 - 27 см.

7.4 Сглобяване на коша за събиране на трева



- Поставете горната част на коша за трева (B) върху долната част (C). Внимавайте за правилното позициониране във водачите (1).
- Избутайте палците (D) отвътре през предвидените за целта отвори.
- Притиснете леко горната част на коша за трева (B) към долната част, докато се фиксира.
- Поставете коша за събиране на трева (⇒ 9.5).

8. Акумулаторна батерия и зарядно устройство

8.1 Общи указания

Косачките **МА 339** и **МА 339 С** работят с акумулаторни батерии.

За целта се използват единствено висококачествени **литиево-йонни акумулаторни батерии на STIHL**, тип „AP“.

Доставяните заедно с уреда акумулаторни батерии (ако има такива) са оптимално съгласувани с предназначението на уреда, но за целта могат да се използват и всички предлагани в специализираните магазини литиево-йонни акумулаторни батерии на STIHL (**AP 80, AP 115, AP 120, AP 160 ...**).

Електрониката на косачката обменя данни с поставената акумулаторна батерия и напасва мощността на електродвигателя към нейния капацитет.

8.2 Включване на зарядното устройство в електрическата мрежа



- Пъхнете щепсела (1) в контакта (2).
- След включване на зарядното устройство към електрозахранването се извършва самотестване. По време на този процес светодиодът (3) на зарядното устройство светва за ок. 1 секунда в зелено, след това в червено и отново изгасва (⇒ 8.6).

8.3 Изваждане/поставяне на акумулаторната батерия



- Отворете отделението за акумулаторната батерия и извадете предпазната скоба (⇒ 9.1).



Изваждане на акумулаторната батерия:

- Извадете нагоре акумулаторната батерия (1).

Поставяне на акумулаторната батерия:

- Поставете с лек натиск акумулаторната батерия (1) в отделението за акумулаторната батерия, както е показано на фигурата, и затворете капака.

8.4 Зареждане на акумулаторната батерия



- Извадете акумулаторната батерия от отделението за акумулаторната батерия (⇒ 8.3).
- Включете зарядното устройство в електрическата мрежа (⇒ 8.2).
- Поставете акумулаторната батерия (1) в зарядното устройство (2), докато усетите за пръв път съпротивление и след това я натиснете докрай. Светещите в зелено светодиоди на акумулаторната батерия и зарядното устройство (3) сигнализират, че процесът на зареждане е активен.

- Когато акумулаторната батерия се зареди напълно, светодиодите на батерията и зарядното устройство изгасват. Извадете акумулаторната батерия от зарядното устройство и я поставете в отделението за акумулаторната батерия (⇒ 8.3).

Процес на зареждане

Зарядното устройство разпознава автоматично типа акумулаторна батерия и настройва процеса на зареждане според него.

По време на зареждане акумулаторните батерии се охлаждат – при бързозарядното устройство (**AL 300, AL 500**) с помощта на вентилатор, а при стандартното зарядно устройство (**AL 100**) от естественото въздушно течение в помещението.

Светодиодите на акумулаторната батерия показват как протича процесът на зареждане (⇒ 8.5).

Когато акумулаторната батерия се зареди напълно, зарядното устройство се изключва автоматично и светодиодите на батерията и зарядното устройство изгасват.

Продължителността на зареждане зависи от различни фактори, като напр. състоянието на акумулаторната батерия или температурата на околната среда, поради което тя може да не съответства на посочените времена за зареждане (⇒ 19.).

Ако в зарядното устройство се постави загряла акумулаторна батерия, времето за зареждане може да се удължи, тъй като батерията трябва да се охлади преди процеса на зареждане.





8.5 Светодиодна индикация на акумулаторната батерия



- Натиснете бутон (1), за да активирате индикацията – индикацията изгасва автоматично след 5 секунди.

Светодиодни индикации:

Светодиодите могат да светят или мигат със зелена, респ. червена светлина.

-  Светодиодът свети в **зелено**.
-  Светодиодът мига в **зелено**.
-  Светодиодът свети в **червено**.
-  Светодиодът мига в **червено**.



Зелената светлина на светодиодите означава нормален режим на работа, а червената - че има неизправност.

При зареждане:

Посредством светене и мигане светодиодите показват как протича процесът на зареждане.



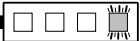
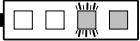
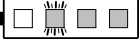
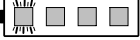

Мигацията в зелено светодиод по време на зареждане показва заредения до момента капацитет.

При завършване на процеса на зареждане светодиодите изгасват автоматично.

	0 - 20 %
	20 - 40 %
	40 - 60 %
	60 - 80 %
	80 - 100 %

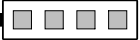
По време на работа с уреда:

Посредством светене и мигане светодиодите показват нивото на заряда на акумулаторната батерия.

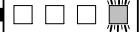
	80 - 100 %
	60 - 80 %
	40 - 60 %
	20 - 40 %
	0 - 20 %

Неизправности

Един светодиод свети в червено

При зареждане:

Акумулаторната батерия е прекалено топла или студена, за да може да започне процесът на зареждане. След охлаждане съотв. загряване на акумулаторната батерия процесът на зареждане започва автоматично.



По време на работа с уреда:

Акумулаторната батерия е загряла много. Уредът се изключва – извадете акумулаторната батерия и я оставете за известно време да се охлади.



Четири светодиода мигат в червено

Акумулаторната батерия е неизправна и трябва да се смени.

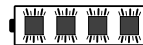

Три светодиода светят в червено

Косачката е прегряла – оставете я да изстине.



Три светодиода мигат в червено

Косачката е неизправна и трябва да бъде проверена от специализиран търговец. VIKING препоръчват своите специализирани търговци.

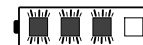

8.6 Светодиодна индикация на зарядното устройство



- Светодиодът (1) на зарядното устройство може да свети в зелено или да мига в червено.

Зелена постоянна светлина:

В момента акумулаторната батерия се зарежда или охлажда, за да може след това да започне процесът на зареждане. Когато акумулаторната батерия се зареди напълно, светещият в зелено светодиод изгасва.

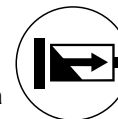

Червена мигаща светлина:

Процесът на зареждане не може да започне.



Възможни причини:

- Акумулаторната батерия и зарядното устройство не правят контакт – извадете акумулаторната батерия и я поставете отново (⇒ 8.4).
- Акумулаторната батерия е неизправна (⇒ 8.5).

- Зарядното устройство е неизправно – дайте го за проверка при специализиран търговец. VIKING препоръчват своите специализирани търговци.

9. Командни елементи

9.1 Предпазна скоба

Косачките **MA 339** и **MA 339 C** са оборудвани с предпазна скоба.



Уредите могат да бъдат пуснати в експлоатация само ако предпазната скоба е поставена на предвиденото за целта място в отделението за акумулаторната батерия.

Предпазната скоба трябва да се изважда преди транспортиране, извършване на дейности по поддръжка и почистване, както и проверка на косачката.

Поставяне на предпазната скоба:

- Отворете отделението за акумулаторната батерия (⇒ 9.2).
- Пъхнете докрай предпазната скоба (1) в цокъла (2) и след това затворете отново отделението за акумулаторната батерия.

Изваждане на предпазната скоба:

- Отворете отделението за акумулаторната батерия (⇒ 9.2).
- Извадете предпазната скоба (1) от цокъла (2) и я съхранявайте отделно от косачката.

9.2 Отделение за акумулаторната батерия



i По време на работа отделението за акумулаторната батерия винаги трябва да е затворено.

Отваряне на отделението за акумулаторната батерия:

- Леко натиснете застопоряващото зъбче (1) и отворете назад капака (2).

Затваряне на отделението за акумулаторната батерия:

- Затворете капака (2), като внимавате застопоряващото зъбче (1) да се фиксира.

9.3 Монолост (MA 339 C)

Косачката **MA 339 C** е оборудвана с регулируем телескопичен лост за управление.



Опасност от прищипване!

Лостът за управление може да се сгъне съответно свие при освобождаване на бързозатегателното приспособление. Затова дръжте с една ръка лоста за управление (1) в най-високата му част през цялото време, докато отваряте бързозатегателното приспособление.

i Сгъване на лоста за управление:

Транспортна позиция (за почистване, компактно транспортиране и съхранение на уреда):

- Настройте лоста за управление на най-малката височина.

- Задръжте с една ръка лоста за управление (1) и отворете бързозатегателното приспособление (2).
- Сгънете напред лоста за управление (1).
- При нужда бързозатегателното приспособление (2) може да се затвори и лостът за управление да бъде фиксиран в транспортна позиция.

Работна позиция (за бутане на уреда):

- Вдигнете назад и задръжте с една ръка лоста за управление (1).
- Затворете бързозатегателното приспособление (2).
- Бързозатегателното приспособление (2) трябва да се затегне силно, така че да се затвори докрай и лостът за управление да се фиксира стабилно в конзолата. При нужда освободете отново бързозатегателно приспособление и завийте съотв. развийте болта (3).
- Регулирайте височината на лоста за управление.

2 Регулиране на височината:

Височината на телескопичния лост може да се регулира плавно:

- Задръжте с една ръка горната част на лоста за управление (4) и отворете бързозатегателното приспособление (5).
- Изтеглете/приберете горната част на лоста за управление (4) от/в долната част и го настройте в желаната височина.

- Задръжте с една ръка горната част на лоста за управление (4) и затворете бързозатегателното приспособление (5).
- Бързозатегателното приспособление (5) трябва да се затегне силно, така че да се затвори докрай и горната част на лоста за управление да се фиксира стабилно в долната. При нужда освободете отново бързозатегателно приспособление и завъртете гайката (6).

9.4 Двоен лост (МА 339)



Опасност от прищипване!

Горната част на лоста за управление може да се сгъне при разхлабване на въртящите се лостове. Затова винаги дръжте с една ръка горната част на лоста за управление (2) в най-високата му част, през цялото време докато завивате въртящите се лостове.

Сгъване на лоста за управление:

Транспортна позиция (за почистване, компактно транспортиране и съхранение на уреда):

- Развийте въртящите се лостове (1) така, че да могат да се движат лесно в двете посоки в околостъпните канали, и сгънете напред горната част на лоста за управление (2).

Работна позиция (за бутане на уреда):

- Вдигнете назад и задръжте с една ръка горната част на лоста за управление (2).

- Затегнете въртящите се лостове (1). Внимавайте за правилното позициониране на водача на кабела (3).

9.5 Кош за събиране на трева



Поставяне:

- Отворете дефлектора (1) и го задръжте.
- Закачете кош за събиране на трева (2) с помощта на застопоряващите зъбчета (3) на местата, предвидени за закрепване на коша (4) от задната страна на уреда.
- Затворете дефлектора (1).

Сваляне:

- Отворете дефлектора (1) и го задръжте.
- Повдигнете леко кош за събиране на трева (2) и го свалете назад.
- Затворете дефлектора (1).

9.6 Централно регулиране височината на косене



Височината на косене може да се настройва на **пет** различни степени между **30 мм** и **70 мм**.

Степен 1 = най-малката височина на косене

Степен 5 = най-голямата височина на косене

Косачки за Великобритания:

Височината на косене може да се настройва на **шест** различни степени между **20 мм** и **70 мм**.

Степен S = най-малката височина на косене

Степен 5 = най-голямата височина на косене



За предотвратяване повреда на уреда най-малката степен на косене трябва да се използва само върху тревни площи без неравности.

Настройка на височината на косене:

- Дръпнете леко лоста за регулиране на височината (1) настрани, докато фиксиращият механизъм (2) се освободи.
- **По-голяма височина на косене:** Повдигнете косачката с помощта на лоста за регулиране на височината (1) (лостът се бутане напред).
- **По-малка височина на косене:** Свалете косачката надолу с помощта на лоста за регулиране на височината (1) (лостът се бутане назад).
- Натиснете лоста за регулиране на височината (1) към косачката, докато фиксиращият механизъм (2) зацели в лоста. Избраната височина на косене може да се определи по най-предното фиксиращо зъбче (3).

10. Указания за работа

10.1 Общи указания

Хубава и гъста тревна площ се постига чрез често косене и поддържане на ниска трева.

При горещ и сух климат не косете тревата прекалено ниско, в противен случай тя ще изгори от слънцето и ще придобие неугледен вид!

При косене с остър нож се постига по-красив външен вид на окосената площ, отколкото с тъп нож. Ето защо той трябва редовно да се заточва (специализиран търговец на VIKING).

Производителност на косене

Производителността на косене (продължителността на работа на акумулаторната батерия) зависи от характеристиките на тревата и от избраната височина на косене. Производителността на косене може да се увеличи с помощта на следните мерки:

- косете тревата по-често;
- увеличете височината на косене;
- намалете скоростта на водене на уреда;
- преди да започнете да косите, изчакайте тревата да изсъхне.

При нужда може да си закупите допълнителни литиево-йонни акумулаторни батерии на STIHL (специални принадлежности).

10.2 Косене по склонове

От съображения за безопасност косачката трябва да се използва само на склонове с наклон до 25°. 25° (46,6%) наклон на склона отговарят на вертикално нарастване от 46,6 см на 100 см хоризонтална дължина.



10.3 Правилно натоварване на електродвигателя

Не включвайте косачката във висока трева, съотв. на най-ниската височина на косене.

Натоварвайте косачката само дотолкова, че честотата на въртене на електродвигателя да не спадне драстично.

При спадане на честотата на въртене изберете по-голяма височина на косене и/или намалете скоростта, с която водите косачката.

10.4 В случай че ножът за косене блокира

Веднага изключете електродвигателя и извадете предпазната скоба. След това отстранете причината за повредата.

10.5 Защита срещу топлинно претоварване на електродвигателя

Ако по време на работа се получи претоварване на електродвигателя, вградената защита срещу топлинно претоварване го изключва автоматично.

Причини за претоварване:

- косене на много висока трева или настройка на много ниска височина на косене,
- много висока скорост на водене на косачката,
- недостатъчно почистен провод за охлаждащ въздух (смукателни отвори).

Повторно пускане в експлоатация

Пуснете уреда отново в експлоатация след като изстине в рамките на 10 мин. (в зависимост от температурата на околната среда) (⇒ 12.).

11. Защитни приспособления

11.1 Предпазна скоба

Електродвигателят може да се включи само ако е поставена предпазната скоба (⇒ 9.1).

11.2 Управление с две ръце

Електродвигателят може да бъде включен само ако с дясната ръка се натисне и задържи бутонът за стартиране, а след това с лявата ръка лостът за спиране на двигателя се изтегли към лоста за управление.

11.3 Инерционна спирачка

След пускане на лоста за спиране на двигателя ножът за косене спира след по-малко от 3 секунди.

Интегрираната инерционна спирачка съкращава времето на движение на ножовете по инерция до пълното им спиране.

12. Пускане на уреда в експлоатация

12.1 Подготовка на уреда



Опасност от нараняване!

Спазвайте указанията за безопасност, описани в глава „За Вашата безопасност“ (⇒ 4.).

- Заредете акумулаторната батерия (⇒ 8.4).
- Поставете предпазната скоба (⇒ 9.1).

12.2 Включване на косачката



Не стартирайте двигателя във висока трева или на най-ниската степен на косене, тъй като това затруднява стартирането на уреда.

- Натиснете бутона за стартиране (1) и го задръжте. Издърпайте лоста за спиране на двигателя (2) към лоста за управление и го задръжте.
- Бутонът за стартиране (1) може да бъде пуснат след задействане на лоста за спиране на двигателя (2).

12.3 Изключване на косачката



- Пуснете лоста за спиране на двигателя (1). След кратко време на движение по инерция двигателят и ножът за косене спират напълно.

12.4 Индикатор за равнището на запълване



В горната част на коша за събиране на трева е поставен индикатор за равнището на запълване (1).

Въздушният поток, който възниква от въртенето на ножа за косене и осигурява пълненето на коша за събиране на трева, повдига индикатора за равнището на запълване (2): Кошът се напълва с окосена маса.

Когато кошът за събиране на трева се напълни с окосена маса, този въздушен поток намалява и индикаторът за равнището на запълване пада (3):

- Изпразнете пълния кош за събиране на трева (⇒ 12.5).

12.5 Изпразване на коша за събиране на трева



- Изключете двигателя (⇒ 12.3) и откачете коша за събиране на трева (⇒ 9.5).
- Освободете затварящата планка (1) на коша за събиране на трева и отворете нагоре горната му част (2).
- Дръжте коша за събиране на трева за ръкохватките в горната (3) и долната му част (4), както е показано, и го изпразнете.

13. Поддръжка

13.1 Общи указания



Опасност от нараняване

Спазвайте указанията за безопасност, описани в глава „За Вашата безопасност“ (⇒ 4.).



Изваждайте предпазната скоба, преди да извършвате каквато и да било дейност по косачката (⇒ 9.1).

Годишна поддръжка от специализиран търговец:

Косачката трябва да се проверява веднъж годишно от специализиран търговец. VIKING препоръчва своите специализирани търговци.

13.2 Почистване на уреда



Интервал за поддръжка: След всяка употреба

- Извадете акумулаторната батерия (⇒ 8.3).
- Откачете коша за трева (⇒ 9.5).



Опасност от нараняване!

Преди да я обърнете нагоре, поставете косачката върху твърда, хоризонтална и равна основа. При работа по уреда в позиция за почистване той може да се преобърне. Винаги стойте отстрани на уреда. Никога не работете пред или зад косачката.

Позиция за почистване на МА 339 С:

- Сгънете монолоста (⇒ 9.3).
- Повдигнете дефлектора (1), наклонете косачката и я поставете върху конзолата на лоста за управление (2).
- Оставете лоста за управление (3) да легне на земята и го фиксирайте в това положение с бързозатегателното приспособление (4).

Позиция за почистване на МА 339:

- Сгънете лоста за управление (⇒ 9.4).
- Наклонете косачката и я поставете върху долните части на лоста за управление (5).

Указания за почистване:

Почиствайте основно уреда след всяко използване. Внимателното боравене с уреда го предпазва от повреди и удължава срока му на експлоатация.

За да осигурите достатъчно охлаждане на двигателя, почистете от замърсявания провод за охлаждащ въздух (смукателните отвори) между капака на двигателя и долната част на корпуса.

Почистете ножа за косене.

Почистете долната страна на косачката с четка и вода. С помощта на дървена пръчка изчегъртайте предварително остатъците от трева в корпуса и в шахтата за изхвърляне.

Никога не насочвайте водна струя към частите на двигателя, уплътненията, лагерите и електрическите компоненти (като акумулаторни батерии или прекъсвачи например). Това би довело до скъп ремонт.

Ако не може да отстраните замърсяванията с вода, четка или кърпа, VIKING препоръчват да се използва специален почистващ препарат (напр. специалния почистващ препарат на STIHL).

13.3 Електродвигател и колела

Електродвигателят не се нуждае от поддръжка.

Лагерите на колелата не се нуждаят от поддръжка.

13.4 Акумулаторна батерия

Интервал за поддръжка: Преди всяка употреба

Проверете визуално акумулаторната батерия за повреди. Акумулаторните батерии с видими повреди (напр. пукнатини или изтичане на течност) не бива да се използват.

13.5 Зарядно устройство

Интервал за поддръжка: Преди всяка употреба

Проверете захранващия кабел за повреди и поддържайте чисти вентилационните отвори.

13.6 Поддръжка на ножовете за косене



Интервал за поддръжка: Преди всяка употреба

- Поставете косачката в позиция за почистване (⇒ 13.2).

- Почистете ножа за косене (1) и го проверете за повреди (резки или пукнатини) и износване и при нужда го подменете.
- Проверете дебелината на ножа на поне 5 места с помощта на измервателен шибър (2). Това в най-голяма степен се отнася за минималната дебелина на лопатките на ножа.
- Поставете линия (3) на предния ръб на ножа и измерете обратното заточване.

Граници на износване:

Дебелината на ножа на всички места трябва да бъде минимум **1,6 мм**.

При заточване на режещите ръбове от тях могат да се отнемат максимум **5 мм**.

Ако на косачката не е монтиран доставеният заедно с нея нож, а специална принадлежност като напр. нож за рекултивиране, важат съответно други граници на износване (вижте инструкцията за експлоатация **Kit 339**).



Опасност от нараняване!

Износеният или повреден нож може да се счупи и да причини тежко нараняване. Затова указанията за поддръжка на ножовете трябва винаги да се спазват.

Косачката не бива да се използва, ако частите на косачния механизъм (който се състои от нож за косене, болт на ножа и държач на ножа) са повредени или износени.

В зависимост от мястото и продължителността на използване ножовете се износват в различна степен. Ако използвате уреда върху пясъчлива почва или често при сухи климатични условия, ножът ще се натоварва повече и ще се износи по-бързо от обичайното.

При смяна на ножа за косене винаги подменяйте и болта на ножа (4).

13.7 Демонтаж и монтаж на ножа за косене



За да предотвратите повреди по болта на ножа, за отвиването, респ. завиването му използвайте подходящ гаечен ключ (22 мм).

1 Демонтаж:

- Използвайте подходящо дървено трупче (1) за подпиране на ножа за косене (2).
- Развийте болта на ножа (3) и свалете ножа за косене (2).

2 Монтаж:



Опасност от нараняване!

Ножът за косене (2) трябва да се монтира само както е показано на фигурата. Планките (6) трябва да сочат надолу, а извитите лопатки на ножа – нагоре.

Спазвайте точно предварително зададения момент на затягане на болта на ножа от **10 - 15 Nm**, тъй като от това зависи стабилното закрепване на режещия инструмент. Фиксирайте допълнително болта на ножа (3) с **Loctite 243**.

- Почистете контактната повърхност и втулката на ножа.
- Монтирайте ножа за косене (2) с извитите лопатки нагоре. Застопоряващите зъбчета (4) трябва да се позиционират в отворите (5) на ножа за косене.
- Използвайте подходящо дървено трупче (1) за подпиране на ножа за косене (2).
- Затегнете болта на ножа (3) с въртящ момент **10 - 15 Nm**.

13.8 Заточване на ножа за косене



Опасност от нараняване!

Преди монтажа проверете ножа за повреди. Ножът трябва да бъде подменен, ако се виждат резки или пукнатини, ако при заточване от режещите ръбове са отнети повече от 5 мм или ако по ножа има места по-тънки от 1,6 мм (⇒ 13.6).

VIKING препоръчва ножът за косене да се дава за заточване на специалист. При неправилно заточен нож (грешен ъгъл на заточване, дебаланс и др.) функционирането на уреда може да се влоши.

Указания за заточване на ножа:

- Демонтирайте ножа за косене (⇒ 13.7).
- При заточване изстудете ножа за косене, например с вода. Не бива да се получава синьо оцветяване, защото така се намалява устойчивостта на рязане.
- Заточвайте ножа равномерно, за да избегнете вибрации поради дебаланс.
- Спазвайте ъгъла на заточване от 30°.
- След заточване появилите се неравности по режещия ръб се отстраняват с фина шкурка.

13.9 Съхранение (през зимата)

Съхранение на косачката:



Извадете предпазната скоба и акумулаторната батерия.

Съхранявайте предпазната скоба отделно от косачката и на място, недостъпно за неупълномощени за работа с уреда лица, особено за деца.

Съхранявайте косачката в сухо и затворено помещение без наличие на прах. Уверете се, че уредът е защитен срещу неразрешена употреба (напр. от деца).

Съхранявайте косачката само в безопасно за експлоатация състояние, при нужда сгънете лоста за управление.

Затегнете всички гайки, палци и болтове, подновете станалите нечетливи предупредителни надписи по уреда, проверете цялата машина за износване или повреди. Сменете износените или повредени части.

Евентуалните неизправности по уреда принципно трябва да се отстраняват, преди да бъде прибран за съхранение.

При по-продължително прекъсване на работата с косачката (напр. през зимата) спазвайте следното:

- почистете внимателно всички външни части на уреда;
- смажете добре с масло, съотв. грес всички подвижни части.

Съхранение на акумулаторната батерия:

Извадете акумулаторната батерия от отделението за акумулаторната батерия и я приберете за съхранение в сухо и затворено помещение без наличие на много прах. Уверете се, че акумулаторните батерии са защитени срещу неразрешена употреба (напр. от деца).

Не съхранявайте продължително време резервните акумулаторни батерии, без да ги използвате, а ги редувайте с тези, които използвате в момента.

За постигане на оптимален срок на експлоатация съхранявайте акумулаторните батерии заредени на 30% и при температура от +10°C до +20°C.

Съхранение на зарядното устройство:

Свалете акумулаторната батерия и извадете щепсела от контакта.

Съхранявайте зарядното устройство в сухо и затворено помещение без наличие на много прах. Уверете се, че е защитено срещу неразрешена употреба (напр. от деца).

14. Транспортиране

14.1 Носене и закрепване на косачката



Опасност от нараняване!

Спазвайте указанията за безопасност, описани в глава „За Вашата безопасност“ (⇒ 4.).



Изваждайте предпазната скоба, преди да извършвате каквато и да било дейност по косачката (⇒ 9.1).

При транспортиране на литиево-йонните акумулаторни батерии трябва да се внимава много (⇒ 4.2).

Носене на уреда:

- Повдигайте косачката само за ръкохватките за носене (1, 2). Внимавайте винаги да има достатъчно разстояние между тялото Ви (най-вече краката) и ножа за косене.

- Носете косачката с две ръце, като я държите с едната за горната (2), а с другата за долната ръкохватка за носене (1)

или

- носете косачката с една ръка, като я държите за горната ръкохватка за носене (2).

Закрепване на уреда:

- Обезопасете косачката върху товарната платформа с подходящи крепежни средства.
- Затегнете въжетата съотв. ремъците към ръкохватките (1, 2).

15. Минимизиране на износването и предотвратяване на повреди

Моля, непременно спазвайте следните указания, за да предотвратите повреди или прекалено износване на Вашия уред VIKING:

1. Износващи се части

Някои части на уреда VIKING дори и при употреба по предназначение се износват и в зависимост от вида и продължителността на използване трябва да се подменят своевременно.

Към тях спадат най-вече:

- ножове;
- кош за трева;
- акумулаторна батерия.

2. Спазване на предписанията, посочени в тази инструкция за експлоатация

Използването, поддръжката и съхранението на уреда VIKING трябва да се извършват грижливо, както е описано в тази инструкция за експлоатация. Потребителят отговаря лично за всички повреди, причинени поради неспазване на указанията за безопасност, обслужване и поддръжка.

По-конкретно това се отнася за:

- неправилно свързване към електрическата мрежа (напрежение);
- неопозволени от VIKING промени по продукта;
- използване на инструменти или принадлежности, които не са разрешени и не са подходящи за уреда или са с по-ниско качество;
- употреба на продукта не по предназначение;
- използване на продукта при спортни или състезателни мероприятия;
- повреди от последващо използване на продукта с неизправни части.

3. Дейности по поддръжката

Всички изброени в раздел „Поддръжка“ дейности трябва да бъдат извършвани редовно.

Ако тези дейности по поддръжката не могат да бъдат изпълнявани от самия потребител, той трябва да се обърне към специализиран търговец.

VIKING препоръчва дейностите по поддръжката и ремонта да се извършват само от специализиран търговец на VIKING.

Специализираните търговци на VIKING редовно преминават обучение и им се предоставя техническа информация.

Ако тези дейности не бъдат извършени, могат да възникнат повреди, за които е отговорен потребителят.

Към тях спадат:

- повреди на двигателя на задвижващия механизъм в резултат на недостатъчно почистване на проводя за охлаждащ въздух (смукателните отвори);
- корозионни и други вторични повреди вследствие на неправилно съхранение на уреда;
- повреди на уреда поради употреба на резервни части с по-ниско качество;
- повреди в резултат на ненавременна или недостатъчна сервизна поддръжка, съответно повреди вследствие на дейности по поддръжката и ремонта, които не са извършени от специализираните търговци.

16. Опазване на околната среда



Окосената трева не бива да се изхвърля на боклука, а трябва да се компостира.

Опаковките, уредът и принадлежностите са произведени от материали, които подлежат на рециклиране, и трябва да се изхвърлят по съответния начин.

Разделното и екосъобразно изхвърляне на остатъчните материали подпомага повторната употреба на вторични суровини. Затова след

изтичане на обичайния му срок на използване уредът трябва да се предаде на вторични суровини. При изхвърляне обърнете внимание на информацията в глава „Изхвърляне“ (⇒ 4.8).

Обърнете се към Вашия център за рециклиране или към Вашия специализиран търговец, за да научите как да изхвърляте правилно отпадните продукти.



Винаги изхвърляйте непотребните акумулаторни батерии съобразно изискванията. Спазвайте местните разпоредби. Не изхвърляйте акумулаторните батерии при битовите отпадъци, а ги върнете на специализирания търговец или ги предайте в пункт за събиране на опасни отпадъци.

Обърнете се към Вашия пункт за вторични суровини или към Вашия специализиран търговец, за да научите как да изхвърляте правилно отпадните продукти. VIKING препоръчват своите специализирани търговци.

16.1 Задължение за обратно вземане

Поемаме задължение лично или чрез упълномощена от нас трета страна да приемаме обратно нашите уреди с екомаркировка след тяхната употреба с цел предаване на уредите/компонентите за повторна употреба или за правилно рециклиране на вложените в тях материали.

17. Обичайни резервни части

Нож за косене

6320 702 0130

Болт на ножа

6310 710 2800

Акумулаторна батерия на STIHL

Вашият специализиран търговец на VIKING разполага с необходимата информация за поръчка.



При смяната или монтажа на ножа за косене елементите за закрепването му (напр. болт на ножа) трябва да бъдат подменени. Резервни части могат да бъдат закупени от специализираните търговци на VIKING.

18. ЕО Декларация за съответствие от производителя

Ние,

VIKING GmbH
Hans Peter Stihl-Straße 5
A 6336 Langkampfen/Kufstein

декларираме, че машината

Ръчноводена акумулаторна косачка
(MA)

Фабрична марка: VIKING
Тип: MA 339.0
MA 339.0 C
Сериен номер 6320

и

Зарядно устройство

Фабрична марка: STIHL
Тип: AL 100
AL 300
AL 500

Сериен номер 4850

отговарят на следните Директиви на ЕО:
2000/14/EC, 2002/96/EC, 2004/108/EC,
2006/42/EC, 2006/66/EC, 2011/65/EC

Продуктите са разработени в съответствие със следните стандарти:
EN 60335-1, EN 60335-2-29,
EN 60335-2-77

Приложен метод за оценка на съответствието:
Приложение VIII (2000/14/EC)

Име и адрес на нотифицирания орган:

TÜV Rheinland LGA Products GmbH
Tillystraße 2
D-90431 Nürnberg

Комплектоване и съхранение на техническата документация:
Йохан Вайгхофер
VIKING GmbH

Годината на производство и серийният номер са посочени на фирмената табелка на уреда.

Измерено ниво на шума:
89,1 dB(A)

Гарантирано ниво на шума:
90 dB(A)

Лангкампфен,
2015-01-02 (ГГГГ-ММ-ДД)
VIKING GmbH

Weiglhofer

Завеждащ отдел „Научно-изследователска дейност и разработка на нови продукти“

19. Технически данни

Акумулаторна батерия:

Тип литиево-йонна
Уредът може да се използва с акумулаторните батерии на STIHL тип „AP“.
Продължителността на работа на уреда зависи от енергията на акумулаторната батерия (напр. 160 Wh за AP 160).

Зарядно устройство AL 100 / Зарядно устройство AL 300 / Зарядно устройство AL 500:

Номинално напрежение	220 - 240 V
Честота	50 Hz
Клас на защита	II
Вид защита	IP20
Допустим работен температурен диапазон	+5°C до +40°C

Зарядно устройство AL 100:

Номинална сила на ток	0,6 A
Мощност	75 W
Заряден ток	1,6 A
Тегло	0,8 кг
Време за зареждане на AP 115: - до 80 % от капацитета	110 мин.

Зарядно устройство AL 100:

- до 100 % от капацитета	140 мин.
Време за зареждане на AP 120:	
- до 80 % от капацитета	120 мин.
- до 100 % от капацитета	140 мин.
Време за зареждане на AP 160:	
- до 80 % от капацитета	150 мин.
- до 100 % от капацитета	165 мин.

Зарядно устройство AL 300:

Номинална сила на тока	2 A
Мощност	320 W
Заряден ток	6,5 A
Тегло	1,2 кг
Време за зареждане на AP 115:	
- до 80 % от капацитета	25 мин.
- до 100 % от капацитета	55 мин.
Време за зареждане на AP 120:	
- до 80 % от капацитета	30 мин.
- до 100 % от капацитета	60 мин.
Време за зареждане на AP 160:	
- до 80 % от капацитета	35 мин.
- до 100 % от капацитета	60 мин.

Зарядно устройство AL 500:

Номинална сила на тока	2,6 A
Мощност	570 W

Зарядно устройство AL 500:

Заряден ток	12 A
Тегло	1,2 кг
Време за зареждане на AP 115:	
- до 80 % от капацитета	20 мин.
- до 100 % от капацитета	25 мин.
Време за зареждане на AP 120:	
- до 80 % от капацитета	30 мин.
- до 100 % от капацитета	60 мин.
Време за зареждане на AP 160:	
- до 80 % от капацитета	35 мин.
- до 100 % от капацитета	60 мин.

MA 339.0 / MA 339.0 C:

Сериен номер	6320
Двигател, вид	електродвигател
Производител	Domel
Тип	ЕС двигател
Напрежение	36 V
Мощност	600 W
Клас на защита	III
Вид защита	IPX 0*
Косачен механизъм	ножодържач
Ширина на косене	37 см
Честота на въртене на косачния механизъм	3100 об/мин.
Задвижване на ножодържача	постоянно
Момент на затягане на болта на ножа	10 - 15 Nm
Предно колело, Ø	150 мм

MA 339.0 / MA 339.0 C:

Задно колело, Ø	180 мм
Кош за трева	40 л
Височина на косене	30 - 70мм
Височина на косене (само за Великобритания)	20 - 70 мм
Съгласно Директива 2000/14/ЕС:	
Гарантирано ниво на шума $L_{WA,d}$	90 dB(A)
Съгласно Директива 2006/42/ЕС:	
Ниво на шума на работното място L_{pA}	77 dB(A)
Коефициент на неопределеност K_{pA}	1 dB(A)

* Целевата защита IPX 1 се постига чрез използване на подходящи компоненти.

MA 339.0:

Декларирана стойност на вибрациите съгласно EN 12096:	
Измерена стойност a_{hw}	0,63 м/сек ²
Коефициент на неопределеност K_{hw}	0,32 м/сек ²
Измерване съгласно EN 20643	
Д/Ш/В	122/42/107 см
Тегло (без акумулаторна батерия)	12 кг

MA 339.0 C:

Декларирана стойност на вибрациите
съгласно EN 12096:

МА 339.0 C:

Измерена стойност	
a_{hw}	1,02 м/сек ²
Коефициент на неопределеност	
K_{hw}	0,51 м/сек ²
Измерване съгласно EN 20643	
Д/Ш/В	128/42/107 см
Тегло (без акумулаторна батерия)	13 кг

Транспортиране на акумулаторните батерии на STIHL:

Акумулаторните батерии на STIHL са в съответствие с посочените изисквания съгласно Препоръките на ООН за превоз на опасни товари, Ръководство за изпитвания и критерии ST/SG/AC.10/11/5-то преработено издание раздел III, подраздел 38.3.

Потребителят може да превозва акумулаторните батерии на STIHL по суша до съответното място на използване на уреда, без да е необходимо спазване на допълнителни условия.

При превоза им по море и въздух трябва да се спазват съответните местни разпоредби.

За допълнителни указания за транспортиране вижте www.stihl.com/safety-data-sheets

REACH:

REACH е краткото наименование на Регламент на ЕО относно регистрацията, оценката и разрешаването на химични вещества. За информация относно изпълнението

на изискванията съгласно Регламента REACH (ЕО) 1907/2006 виж www.stihl.com/reach

20. Откриване на повреди

✘ В случай на нужда се обърнете към специализиран търговец. VIKING препоръчва своите специализирани търговци.

Неизправност:

Двигателят не пали

Възможна причина:

- Акумулаторната батерия не се е заредила напълно (на акумулаторната батерия мига зелен светодиод)
- Акумулаторната батерия не е поставена правилно
- Предпазната скоба не е поставена
- Бутонът за стартиране не е натиснат
- Двигателят е претоварен поради косене на много висока или влажна трева
- Защитата на двигателя е активирана
- Акумулаторната батерия е прекалено студена или топла (на акумулаторната батерия свети червен светодиод)
- Косачката е прегряла (на акумулаторната батерия светят три червени светодиода)
- Уредът и/или акумулаторната батерия са влажни
- Корпусът на косачката е запушен
- Предпазителят в предпазната скоба е неизправен

- Уредът е неизправен (на акумулаторната батерия мигат три червени светодиода)

Отстраняване:

- Заредете акумулаторната батерия (⇒ 8.4)
- Поставете акумулаторната батерия в отделението за акумулаторната батерия (⇒ 8.3)
- Поставете предпазната скоба (⇒ 9.1)
- Натиснете бутона за стартиране (⇒ 12.2)
- Не палете двигателя във висока трева, коригирайте височината на косене (⇒ 9.6)
- Оставете уреда да изстине (⇒ 10.5)
- Оставете акумулаторната батерия да загрее съотв. да изстине (⇒ 8.4)
- Извадете акумулаторната батерия от отделението за акумулаторната батерия и я подсушете; почистете съотв. подсушете отделението за акумулаторната батерия (⇒ 8.3)
- Почистете корпуса на косачката (⇒ 13.2)
- Сменете предпазната скоба (✘)

Неизправност:

Електродвигателят се изключва по време на работа

Възможна причина:

- Акумулаторната батерия или електронният модул на уреда са прегряли
- Повреда в електрическата система
- Акумулаторната батерия не е заредена напълно
- Предпазната скоба не е поставена правилно
- Уредът е претоварен поради косене на прекалено висока или прекалено влажна трева

- Неизправност на косачката

Отстраняване:

- Извадете акумулаторната батерия от отделението; оставете косачката и акумулаторната батерия да изстинат (⇒ 8.3)
- Извадете акумулаторната батерия от отделението и я поставете отново (⇒ 8.3)
- Заредете акумулаторната батерия (⇒ 8.4)
- Поставете предпазната скоба (⇒ 9.1)
- Съобразете височината и скоростта на косене с условията на косене (⇒ 9.6)
- Дайте косачката на ремонт (✖)

Неизправност:

Силни вибрации по време на работа

Възможна причина:

- Болтът на ножа е хлабав
- Ножът не е балансиран

Отстраняване:

- Затегнете болта на ножа (⇒ 13.7)
- Заточете (балансирайте) или подменете ножа (⇒ 13.8)

Неизправност:

Некачествено косене, тревата пожълтява

Възможна причина:

- Ножът за косене е тъп или износен
- Скоростта на водене на уреда е много голяма за избраната височина на косене

Отстраняване:

- Заточете ножа за косене или го подменете (⇒ 13.8)
- Намалете скоростта на водене на уреда и/или изберете правилната височина на косене (⇒ 9.6)

Неизправност:

Затруднено включване или отслабване мощността на електродвигателя

Възможна причина:

- Акумулаторната батерия е разрежена
- Косене на прекалено висока или прекалено влажна трева
- Корпусът на косачката е запушен
- Ножът за косене е затъпен или износен

Отстраняване:

- Заредете акумулаторната батерия (⇒ 8.4)
- Съобразете височината и скоростта на косене с условията на косене (⇒ 9.6)
- Почистете корпуса на косачката (⇒ 13.2)
- Заточете ножа за косене или го сменете (⇒ 13.8)

Неизправност:

Каналът за изхвърляне е запушен

Възможна причина:

- Ножът е износен
- Косене на прекалено висока или влажна трева

Отстраняване:

- Подменете ножа за косене (⇒ 13.7)
- Съобразете височината и скоростта на косене с условията за косене (⇒ 9.6)

Неизправност:

Продължителността на работа е много кратка

Възможна причина:

- Акумулаторната батерия не е заредена напълно

- Косене на много висока или влажна трева
- Корпусът на косачката е запушен
- Ножът за косене е затъпен или износен
- Акумулаторната батерия е достигнала края на експлоатационния си живот или го е преминала

Отстраняване:

- Заредете акумулаторната батерия (⇒ 8.4)
- Съобразете височината и скоростта на косене с условията на косене (⇒ 9.6)
- Почистете корпуса на косачката (⇒ 13.2)
- Заточете ножа за косене или го сменете (⇒ 13.8)
- Проверете акумулаторната батерия и ако се налага, я сменете (✖)

Неизправност:

Въпреки че светодиодът на зарядното устройство свети в зелено, акумулаторната батерия не се зарежда

Възможна причина:

- Акумулаторната батерия е много студена или топла (на акумулаторната батерия свети червен светодиод)

Отстраняване:

- Оставете акумулаторната батерия да загрее, съотв. да изстине (⇒ 8.4). Използвайте зарядното устройство само в затворени и сухи помещения при температури от +5°C до +40°C.

Неизправност:

Акумулаторната батерия не се зарежда, нито един от светодиодите не свети

Възможна причина:

- Зарядното устройство и акумулаторната батерия не правят контакт
- Електрозахранването на зарядното устройство е неизправно

Отстраняване:

- Извадете акумулаторната батерия от отделението за акумулаторната батерия и я поставете отново (⇒ 8.3)
- Включете зарядното устройство в електрическата мрежа (⇒ 8.2).
- Проверете електрическата мрежа
- Проверете зарядното устройство и ако се налага, го сменете (✖)

Неизправност:

Светодиодът на зарядното устройство мига в червено

Възможна причина:

- Зарядното устройство и акумулаторната батерия не правят контакт
- Акумулаторната батерия е неизправна (и четирите светодиода на акумулаторната батерия мигат в червено за ок. 5 секунди)
- Зарядното устройство е неизправно

Отстраняване:

- Извадете акумулаторната батерия от отделението за акумулаторната батерия и я поставете отново (⇒ 8.3)
- Проверете акумулаторната батерия и ако се налага, я сменете (✖)
- Проверете зарядното устройство и ако се налага, го сменете (✖)

21. Сервизен план

21.1 Потвърждение за предаване

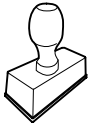
Модел:	_____
Сериен номер:	<input type="text"/> <input type="text"/> <input type="text"/> <input type="text"/> <input type="text"/> <input type="text"/> <input type="text"/> <input type="text"/>
дата:	<input type="text"/> <input type="text"/> <input type="text"/> <input type="text"/> <input type="text"/> <input type="text"/>
	
Следващ сервиз	
дата:	<input type="text"/> <input type="text"/> <input type="text"/> <input type="text"/> <input type="text"/> <input type="text"/>

21.2 Потвърждение за извършена сервизна поддръжка



Дайте тази инструкция за експлоатация на Вашия специализиран търговец на VIKING при извършване на дейности по поддръжката. Той ще потвърди изпълнението на сервизните дейности в полетата на формуляра.



Сервизната поддръжка е извършена на



Дата на следваща сервизна поддръжка

Шановний покупець!

Щиро дякуємо за рішення придбати один із високоякісних продуктів компанії VIKING.

Цей прилад було виготовлено з використанням сучасних технологій і численних заходів дотримання якості, оскільки ми вважаємо свою мету досягнутою лише тоді, коли покупець задоволений покупкою.

З питаннями щодо придбаного приладу звертайтеся до вашого продавця або офіційних дилерів компанії VIKING.

Сподіваємося, ви отримаєте задоволення від користування приладом компанії VIKING



Dr. Peter Pretzsch
директор компанії

1. Зміст

Пояснення до цього посібника	536	Світлодіодні індикатори на зарядному пристрої	546
Загальні відомості	536	Пристрої керування	546
Варіанти для різних країн	536	Аварійний вимикач	546
Поради щодо читання посібника з експлуатації	536	Гніздо для батареї	546
Опис приладу	537	Одностороння ручка керування (МА 339 С)	546
Техніка безпеки	537	Двостороння ручка керування (МА 339)	547
Загальні відомості	537	Кошик для трави	547
Акумулятор	538	Центральний механізм настройки висоти зрізу	547
Зарядний пристрій	538	Вказівки щодо роботи	548
Транспортування	539	Загальні відомості	548
Підготовка до використання	540	Косіння на схилах	548
Поведінка під час косіння	540	Припустиме навантаження електродвигуна	548
Технічне обслуговування, чищення, ремонт і зберігання	541	Якщо ніж косарки блокується	548
Утилізація	542	Термозахист електродвигуна від перенавантаження	548
Опис позначень	542	Захисні механізми	548
Комплект постачання	543	Аварійний вимикач	548
Підготовка приладу до експлуатації	543	Обслуговування двома руками	549
Загальні відомості	543	Механізм гальмування двигуна	549
Монтаж односторонньої ручки керування (МА 339 С)	543	Введення приладу в експлуатацію	549
Монтаж двосторонньої ручки керування (МА 339)	544	Підготовка до використання	549
Збирання кошика для трави	544	Увімкнення косарки	549
Акумулятор і зарядний пристрій	544	Вимкнення косарки	549
Загальні відомості	544	Індикатор рівня заповнення	549
Підключення зарядного пристрою до електромережі	544	Спорожнення кошика для трави	549
Виймання та встановлення акумулятора	544	Обслуговування	549
Зарядання акумулятора	544	Загальні відомості	549
Світлодіодні індикатори на акумуляторі	545	Чищення приладу	549
		Електричний двигун і колеса	550
		Акумулятор	550
		Зарядний пристрій	550
		Догляд за ножем косарки	550

Монтаж і демонтаж ножа косарки	551
Заточування ножа косарки	551
Зберігання (зимовий період)	551
Транспортування	552
Перенесення й закріплення косарки	552
Зведення зносу до мінімуму та запобігання пошкодженням	552
Захист довкілля	553
Зобов'язання щодо зворотного прийому	553
Замінювані запчастини	553
Декларація виробника про відповідність нормам ЄС	553
Технічні характеристики	554
Усунення несправностей	556
План технічного обслуговування	557
Підтвердження	557
Підтвердження про надання технічного обслуговування	558

2. Пояснення до цього посібника

2.1 Загальні відомості

Цей посібник з експлуатації є **оригінальним посібником з експлуатації** виробника відповідно до директиви ЄС 2006/42/ЄС.

Компанія VIKING постійно працює над розширенням і вдосконаленням асортименту своєї продукції. Можливі зміни комплекту постачання щодо форми, оснащення чи технічних характеристик.

З цієї причини наведені в посібнику дані і малюнки не можуть слугувати підставою для пред'явлення будь-яких претензій.

2.2 Варіанти для різних країн

Компанія VIKING надає різні штекери та перемикачі залежно від країни, у яку постачається зарядний пристрій.

На малюнках зображені зарядні пристрої з євроштекерами. Під'єднанням приладів до мережі за допомогою інших штекерів відбувається так само.

2.3 Поради щодо читання посібника з експлуатації

Малюнки та текст описують певні дії.

Тлумачення всіх символів на приладі можна знайти в посібнику з експлуатації.

Напрямок погляду

У посібнику з експлуатації вказується напрямок погляду під час використання: «вліво» та «вправо».

Користувач стоїть позаду приладу лицем у напрямку руху.

Посилання на розділи

Відповідні розділи та підрозділи з подальшими поясненнями позначені стрілками. Ось приклад посилання на розділ: (⇒ 2.1)

Маркування в текстовій частині

Наведені інструкції позначено, як у прикладах нижче.

Маніпуляції, які повинен виконувати користувач:

- Гвинт (1) послабте викруткою, важіль (2) приводити в дію

Загальні вказівки:

- використання приладів у спортивних заходах та інших змаганнях

Тексти з додатковим значенням

Маленькі тексти з додатковим значенням виділено наведеними нижче символами, щоб додатково виділити їх у посібнику.



Небезпека!

Попередження про небезпеку нещасного випадку або важких травм. Наведеного правила необхідно дотримуватися.



Попередження

Попередження про небезпеку травмування. Наведене правило дає змогу запобігти можливим або ймовірним нещасним випадкам.



Застереження

Застереження про можливість легких травм і пошкоджень майна. Наведене правило дає змогу їх уникнути.



Указівка

Поради з оптимального використання приладу та застереження від можливих помилок в експлуатації.

Тексти з малюнками

Малюнки, які пояснюють використання приладів, містяться на початку посібника з експлуатації.

Символ камери служить для встановлення зв'язку між малюнками та відповідними параграфами тексту в посібнику з експлуатації.



3. Опис приладу



- 1 Верхня частина ручки керування
- 2 Нижня частина ручки керування
- 3 Корпус
- 4 Капот двигуна
- 5 Заднє колесо
- 6 Переднє колесо
- 7 Кошик для трави
- 8 Верхня ручка для транспортування
- 9 Нижня ручка для транспортування
- 10 Клапан викидача
- 11 Барашковий гвинт
- 12 Швидкорегулюючий важіль
- 13 Швидкорегулюючий важіль
- 14 Ручка зупинки двигуна
- 15 Важіль регулювання висоти
- 16 Кнопка запуску
- 17 Заводська табличка
- 18 Кришка
- 19 Аварійний вимикач
- 20 Акумулятор
- 21 Зарядний пристрій

4. Техніка безпеки

4.1 Загальні відомості



Працюючи з косаркою, обов'язково дотримуйтеся наведених правил техніки безпеки.



Перед першим вмиканням приладу уважно прочитайте Посібник з експлуатації і зберігайте його для використання в майбутньому.

Ознайомтеся з елементами керування та правилами експлуатації приладу.

Перед першим використанням приладу необхідно отримати консультацію продавця або спеціаліста технічного відділу.

Заборонено працювати з косаркою після вживання алкоголю, наркотичних речовин і медикаментів, які погіршують здатність до реагування.

Ніколи не використовуйте косарку, якщо поблизу перебувають інші люди, особливо діти, або тварини.

Пам'ятайте, що відповідальність за безпеку інших осіб і їхнього майна несе користувач приладу.

Прилад дозволено передавати чи надавати в тимчасове використання лише особам, які ознайомлені з цим пристроєм та правилами його використання. Прилад слід надавати у користування лише разом із Посібником з експлуатації.

Увага – стежіться нещасного випадку!

Косарки розраховані на використання в домашньому господарстві тільки для косіння газонів. Застосування для іншої мети неприпустиме й може становити небезпеку для здоров'я людини та справності приладу.

Через небезпеку травмування користувача або інших осіб заборонено застосовувати косарку (зокрема, але не виключно):

- для підстригання кущів, живоплотів і чагарників;
- для обрізання повзучих рослин;
- для догляду за газонами на дахах будівель або у ящиках на балконі;
- для чищення пішохідних доріжок (всмоктування бруду, продування, прибирання снігу);
- для січення та подрібнення обрізків дерев і кущів;
- для вирівнювання поверхні (наприклад, прибирання кротовиння);
- для транспортування матеріалу різання (поза призначеним для цього кошиком для трави).

Увага – стежіться нещасного випадку!

Застосовуйте лише оснащення компанії VIKING або оснащення, на встановлення якого на приладі вона надала виразний дозвіл. Заборонено змінювати конструкцію приладу.

Під час використання в громадських місцях, парках, спортивних майданчиках, на вулицях, на сільськогосподарських і лісових підприємствах необхідна особлива обережність.



Увага! Стежіться негативного впливу вібрацій на здоров'я!

Надмірне навантаження внаслідок вібрації може призвести до проблем із кровообігом і нервовою системою, особливо в людей із розладами кровообігу. Якщо з'являться симптоми, котрі можуть бути спричинені вібраційним навантаженням, зверніться до свого лікаря. Ці симптоми

з'являються переважно в пальцях, руках і суглобах рук. До них належать (зокрема, але не виключно):

- втрата чутливості;
- біль;
- слабкість м'язів;
- зміна кольору шкіри;
- неприємне свербіння.

Категорично заборонено використовувати прилад дітям, особам зі зниженими фізичними, сенсорними чи розумовими можливостями, особам без відповідних знань чи досвіду та без попереднього ознайомлення з інструкціями.

У жодному разі не дозволяйте дітям чи особам, молодшим 16 років, користуватися приладом. Мінімальний вік користувача може встановлювати місцеве законодавство.

До конструкції приладу заборонено вносити зміни, які підвищують рівень шуму.



Небезпека задихнутися!

Граючись із пакувальним матеріалом, діти можуть задихнутися. Тримайте пакувальний матеріал подалі від дітей.

4.2 Акумулятор

Використовуйте тільки оригінальні акумулятори STIHL.

Використовуйте акумулятори STIHL тільки з приладами STIHL або VIKING і заряджайте їх за допомогою зарядних пристроїв STIHL.

Ніколи не відкривайте акумулятор.

Слідкуйте, щоб акумулятор не падав.

Не використовуйте пошкоджений або деформований акумулятор.

Зберігайте акумулятор у недоступному для дітей місці.



Вставляйте та зберігайте акумулятор лише при температурному діапазоні від -10°C до +50°C.



Захищайте акумулятор від прямих сонячних променів, спеки та вогню. Ніколи не кидайте його у вогонь –

вибухонебезпечно!



Захищайте акумулятор від дощу. Не занурюйте його у воду.

Не піддавайте акумулятор впливу мікрохвиль і високого тиску.

Ніколи не з'єднуйте (не замикайте) контакти акумулятора металевими предметами. Коротке замикання може призвести до пошкодження акумулятора.

Невикористані акумулятори тримайте подалі від металевих предметів (наприклад, цвяхів, монет, прикрас). Не використовуйте металеві контейнери – **небезпека вибуху та займання!**

Унаслідок неправильного використання з акумулятора може витікати рідина – уникайте контакту з нею! У випадку випадкового контакту змийте рідину водою. Якщо рідина потрапила в очі, зверніться по допомогу до лікаря. Рідина, яка витікає з акумулятора, може призвести до подразнення шкіри, опіків і ран.

У вентиляційні отвори акумулятора заборонено вставляти будь-які предмети.



Кількість акумуляторних елементів і енергоємність відповідає специфікації виробника акумуляторних елементів.

Інші правила техніки безпеки див. на веб-сторінці www.stihl.com/safety-data-sheets

4.3 Зарядний пристрій

Дотримуйтеся інструкції для зарядного пристрою STIHL і зберігайте її в надійному місці.

Використовуйте тільки оригінальні зарядні пристрої STIHL.

Не можна використовувати пошкоджений зарядний пристрій.

Використовуйте зарядний пристрій тільки для зарядження геометрично відповідних акумуляторів STIHL типу «AP» з максимальною ємністю 10 А та максимальною напругою 42 Вольт.

Не заряджайте пошкоджені або деформовані акумулятори.

Напруга та частота мережі мають збігатися з даними на заводській табличці, розміщеній на нижній частині зарядного пристрою, або з даними з розділу «Технічні дані» (⇒ 19.).

Не відкривайте зарядний пристрій.

Після використання витягніть мережевий штекер і зберігайте зарядний пристрій у недоступному для дітей місці.



Захищайте зарядний пристрій від вологи.

Використовуйте та зберігайте зарядний пристрій тільки в закритих сухих приміщеннях.

Використовуйте зарядний пристрій тільки при температурному діапазоні від +5°C до +40°C.

Не накривайте зарядний пристрій, щоб він міг охолонути.

У вентиляційні отвори зарядного пристрою заборонено вставляти будь-які предмети – **можливе ураження електричним струмом і коротке замикання!**

Ніколи не з'єднуйте (не замикайте) контакти зарядного пристрою металевими предметами (наприклад, цвяхами, монетами, прикрасами) – **можливе коротке замикання!**

Не використовуйте зарядний пристрій на легкозаймистій поверхні (на зразок паперу, текстилю) або в легкозаймистому середовищі – **небезпека займання!**

Ніколи не використовуйте зарядний пристрій у вибухонебезпечному середовищі, а також там, де наявні легкозаймисті рідини (випари), газу або пил. Під час роботи зарядного пристрою може утворитися іскра, яка може призвести до займання пилу або випаровування – **небезпека вибуху та займання!**

У випадку появи диму або вогню в зарядному пристрої негайно витягніть мережевий штекер.



Увага! Небезпека ураження електричним струмом!

Зверніть особливу увагу на мережевий штекер і з'єднувальний кабель. Заборонено використовувати зарядний пристрій із пошкодженим з'єднувальним кабелем, щоб запобігти небезпеці ураження електричним струмом. Регулярно перевіряйте з'єднувальний кабель на наявність пошкоджень або ознак старіння (ламкості).

Підключайте зарядний пристрій тільки до правильно встановленої розетки. Електромережа має бути оснащена системою захисту від аварійного струму зі струмом вимикання не більше 30mA.

Ніколи не ремонтуйте зарядний пристрій, зокрема з'єднувальний кабель і мережевий штекер. Пошкоджений з'єднувальний кабель повинен ремонтувати кваліфікований спеціаліст-електрик.

Під час від'єднання зарядного пристрою від електромережі завжди тягніть за мережевий штекер, а не за з'єднувальний кабель.

Щоб не спіткнутися об з'єднувальний кабель, прокладіть його та позначте так, щоб він не пошкодився й не становив небезпеки для інших людей.

Не використовуйте з'єднувальний кабель не за призначенням, наприклад, щоб перенести або підвісити зарядний пристрій.



Працювати слід тільки в рукавицях, щоб не травмуватися гострими деталями пристрою.



Перед транспортуванням вимкніть прилад, дайте ножеві повністю зупинитися та витягніть аварійний вимикач.

Під час піднімання пристрою дотримуйтеся вказівок, наведених у розділі «Транспортування» (⇒ 14.).

Зважаючи на вагу пристрою, за потреби використовуйте відповідні вантажні пристрої (вантажні платформи, підйомні пристрої).

Під час піднімання та перенесення уникайте контакту з ножом косарки.

Перевозити прилад слід лише з охолодженим двигуном.

Зафіксуйте прилад і його інші деталі (наприклад, кошик для трави) на вантажній платформі кріпильними засобами достатніх розмірів (ременями, канатами тощо).

Під час транспортування пристрою дотримуйтеся регіональних приписів, зокрема тих, що стосуються безпеки завантаження та перевезення предметів на вантажній платформі.

Не залишайте акумулятор в автомобілі та ніколи не піддавайте впливу прямих сонячних променів.

Під час транспортування літій-іонних акумуляторів будьте особливо обережні. Особливо слід дбати про те, щоб під час транспортування акумуляторів не сталося коротке замикання. Тому зберігайте оригінальну картонну упаковку акумулятора. Транспортуйте акумулятори STIHL у непошкодженій упаковці або в косарці.

4.5 Підготовка до використання

Цей прилад заборонено використовувати особам, які не ознайомилися з цим Посібником з експлуатації.

Дотримуйтеся приписів місцевих органів влади щодо часу експлуатації моторизованих пристроїв для роботи в саду.



На час роботи з косаркою одягайте міцне взуття й довгі штани. Не косіть босоніж або в сандалях.

Перед роботою уважно огляньте ділянку й винесіть із неї все каміння, палиці, дріт, кістки та інші сторонні предмети, які прилад може підкидати вгору.

Перед використанням приладу огляньте його й переконайтеся, що ріжучий інструмент, гвинти кріплення та весь ріжучий блок у бездоганному технічному стані. Зокрема, слід звернути увагу на надійність фіксації та перевірити прилад на наявність пошкоджень і ознак зносу (⇒ 13.6).

Перед початком роботи з приладом слід обов'язково замінити всі зношені та пошкоджені частини. Необхідно також замінити на приладі зношені та пошкоджені наклейки з попередженнями про безпеку та застереженнями. Для поновлення надписів звертайтеся до офіційного дилера компанії VIKING.

Не користуйтеся косаркою з пошкодженими або знятими захисними механізмами й захисними сітками,

наприклад, без клапана викидача або кошика-уловлювача, а також якщо не працює гальмо двигуна.

Користуйтеся тільки непошкодженим кошиком для трави.

Заборонено відключати або змінювати встановлені на приладі перемикачі (наприклад, прив'язувати ручку зупинки двигуна до привідного важеля).

Дотримуйтеся даних, наведених у розділах «Акумулятор» (⇒ 4.2) і «Зарядний пристрій» (⇒ 4.3).

4.6 Поведінка під час косіння



Сторонні особи, особливо діти та тварини, повинні перебувати в безпечній зоні. Не наражайте на небезпеку інших осіб.

Заборонено косити, якщо температура навколишнього середовища нижча +5°C.



Компанія VIKING рекомендує використовувати під час роботи засоби захисту органів слуху. Якщо рівень гучності на робочому місці перевищує 80 dB(A), необхідно використовувати засоби захисту органів слуху.



Не косіть під дощем. Косіння під дощем або у вологому середовищі може призвести до пошкодження приладу.

Заборонено косити під час дощу, а також коли трава мокра. На мокрій траві підвищується небезпека поранення через можливість посковзнутися.

Не залишайте косарку під дощем.

Косіть лише при денному світлі або при доброму штучному освітленні.

Для запуску приладу необхідно встановити його на рівній поверхні. Заборонено перекидати прилад під час роботи двигуна.

Використовуйте косарку тільки із закритим гніздом для батареї (⇒ 9.2).

Запускайте прилад особливо обережно, дотримуючись вказівок із розділу «Введення приладу в експлуатацію» (⇒ 12.). Пильнуйте, щоб ріжучий інструмент був на достатній відстані від ніг.

Ведіть прилад повільно. Ніколи не біжіть. При швидкому переміщенні приладу зростає небезпека поранення у випадку спотикання, ковзання тощо.

Зупиніть двигун:

- якщо під час транспортування косарку потрібно перевезти через будь-яку іншу поверхню, крім трави;
- під час транспортування косарки до площі косіння й назад;
- перш ніж знімати кошик для трави.

Займайте надійне положення під час роботи на схилах. Не косіть на дуже крутих схилах, щоб не втратити контроль над приладом.

Будьте особливо пильні, змінюючи напрям руху на схилах, щоб не втратити контроль над приладом.

Косіть поперек схилу, а не вгору чи вниз, щоб у випадку втрати контролю над приладом не наражатися на небезпеку потрапити під працюючу косарку.

Увага! Не спіткніться!

Будьте уважні, коли доводиться рухатися задом або тягти косарку.

Будьте особливо пильні, повертаючи прилад або підтягаючи його до себе.

З міркувань безпеки заборонено використовувати прилад на схилах із кутом нахилу понад 25° (46,6 %).

Небезпека травмування!

Кут нахилу у 25° відповідає вертикальному підйому на 46,6 см за 100 см горизонтальної поверхні.

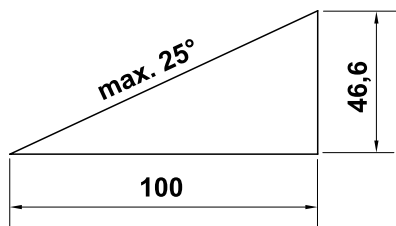

STOP

Зверніть увагу, що насадка продовжує обертатися протягом кількох секунд після вимкнення приладу.



Намагайтеся не перевіряти ніж під час експлуатації косарки. Не відкривайте клапан викидача та/або не знімайте кошик для трави, коли ніж косарки працює. Стережіться поранення ножем, який обертається.

Ніколи не закріплюйте сторонні предмети на ручці керування (наприклад, робочий одяг).

Потрібно регулярно перевіряти, чи надійно встановлено ніж, чи не має він ознак пошкодження або зносу (⇒ 13.6).



Увага! Небезпека травмування!

Ніколи не наближайте ноги й руки до рухомих деталей. Не торкайтеся ножа, коли він обертається. Тримайтеся на безпечній відстані від

отвору викидача. Завжди дотримуйтеся безпечної відстані, заданої ручкою керування.

Уникайте надто частого вмикання приладу протягом короткого проміжку часу; не грайтеся вимикачем. Це може призвести до перегрівання двигуна.

Не піднімайте та не переносьте косарку, якщо працює двигун або встановлено аварійний вимикач.

Заборонено транспортувати прилад разом з іншими речами, тваринами чи людьми, особливо дітьми.



Вимкніть двигун, витягніть аварійний вимикач та переконайтеся, що ріжучий інструмент зупинився, в описаних нижче випадках.

- Перш ніж витягнути акумулятор.
- Перед розмиканням блокувань або чищенням викидного отвору.
- Якщо косарка почала незвично сильно вібрувати. У цьому випадку весь прилад, особливо ріжучий інструмент, необхідно перевірити на наявність пошкоджень або ослаблених деталей. Пошкоджені деталі слід замінити перед подальшою експлуатацією, ослаблені деталі – зафіксувати/закрутити.
- Якщо ріжучий інструмент зіткнувся зі стороннім предметом. Необхідно перевірити ріжучий інструмент на наявність пошкоджень. Заборонено користуватися косаркою з пошкодженим або погнутим ножовим валом або валом двигуна.
Небезпека поранення несправними деталями!

– Перш ніж перевіряти, чистити прилад або виконувати інші роботи на ньому (наприклад, налаштовувати висоту зрізання, розкласти або скласти ручку керування).

– Перш ніж залишити прилад без нагляду.

– Перш ніж піднімати або переносити прилад.

– Перед транспортуванням.

4.7 Технічне обслуговування, чищення, ремонт і зберігання



Перед виконанням на приладі будь-яких робіт, регулюванням або чищенням косарки вимкніть двигун, витягніть аварійний вимикач і, за потреби, акумулятор.



Для будь-яких робіт із ріжучим інструментом надягайте міцні рукавиці.

Перед технічним обслуговуванням, чищенням приладу або його перенесенням на зберігання в закрите приміщення дайте приладу повністю охолонути.

У рамках технічного обслуговування дозволено проводити тільки ті роботи, які описані в цьому Посібнику з експлуатації. Інші роботи мають виконувати спеціалісти сервісної служби.

Для технічного обслуговування та ремонту приладів компанія VIKING рекомендує звертатися лише до офіційних дилерів VIKING. Спеціалісти сервісної служби компанії VIKING регулярно проходять навчання та отримують технічний інструктаж.

Для отримання потрібної інформації та допоміжних засобів завжди звертайтеся до сервісної служби (компанія VIKING рекомендує сервісну службу VIKING).

Використовуйте тільки високоякісні інструменти, приладдя та запчастини. Інакше виникає небезпека аварій із травмуванням людей і пошкодженням приладу.

Рекомендовано використовувати лише оригінальний інструмент, обладнання та запчастини виробництва компанії VIKING. Вони мають оптимальні для приладу характеристики й відповідають вимогам користувачів.

Оригінальні запчастини VIKING можна розпізнати за номером запчастини, написом VIKING і маркуванням запчастин VIKING (у відповідних випадках). Запчастини малого розміру можуть позначатися лише знаком маркування.

Для підтримання приладу в робочому стані міцно закручіть всі гайки, болти та гвинти.

Регулярно перевіряйте обладнання кошика-уловлювача на ознаки зносу, пошкодження або втрати функціональності.

Якщо ріжучий інструмент або косарка наштовхнулися на якусь перешкоду або сторонній предмет, вимкніть двигун, витягніть аварійний вимикач і ретельно огляньте прилад.

Щоб зменшити ризик пожежі, слідкуйте за тим, щоб у зону охолоджувальних отворів між капотом двигуна та корпусом не потрапляли трава, солома, мох, листя або жир.

Зняті для проведення технічного обслуговування конструктивні елементи й захисні механізми необхідно негайно встановити відповідно до чинних вимог.

Після кожного використання косарку необхідно ретельно почистити. Не чистьте прилад під високим тиском і не мийте косарку під струменем води (наприклад, садовим шлангом). Не використовуйте надто сильні очисні засоби. Вони можуть пошкодити пластик і метал, що завадить безпечній роботі приладу VIKING.

Регулярно перевіряйте весь прилад, особливо перед зберіганням або тривалою перервою в роботі (на зразок зимового періоду), на наявність ознак зносу та пошкоджень. Замінійте зношені чи пошкоджені деталі, щоб прилад завжди був у надійному робочому стані.

Зберігайте косарку, акумулятор і аварійний вимикач у сухому замкненому приміщенні, до якого не мають доступу діти.

4.8 Утилізація

Подбайте про відповідну утилізацію приладу, що вийшов із ладу. Перед утилізацією розберіть прилад. Щоб уникнути нещасних випадків, насамперед слід від'єднати аварійний вимикач і електрокабель двигуна.

Небезпека травмування ножем косарки!

Ніколи не залишайте без нагляду косарку, термін служби якої минув. Подбайте про те, щоб старий прилад, а особливо ножі, не знайшли діти.

Акумулятори слід утилізувати окремо від косарки. Перед утилізацією слід подбати про те, щоб акумулятори розрядилися (наприклад, залишити двигун працювати). Під час утилізації акумуляторів дотримуйтеся норм безпеки та захисту навколишнього середовища.

5. Опис позначень



Увага!

Перед вмиканням приладу прочитайте посібник з експлуатації.



Небезпека травмування!

Не допускайте сторонніх осіб у небезпечну зону.

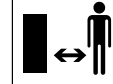

Обережно – гострі ножі!

Після вимкнення електродвигуна ножі продовжують обертатися. Перед технічним обслуговуванням витягніть стопор (аварійний вимикач).

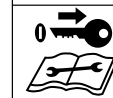

МА 339

Запустіть двигун.



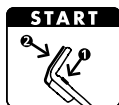

МА 339 С
Запустіть двигун.



МА 339 С
Зупиніть двигун.

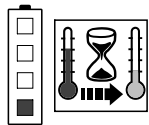

Акумулятор надто теплий. Процес заряджання починається після фази охолодження; відповідно, акумулятор можна використовувати лише після фази охолодження.

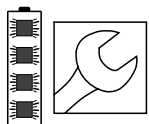

Акумулятор пошкоджений, і його необхідно замінити.

6. Комплект постачання



№	Назва	К-сть
A	Базовий прилад	1
B	Верхня частина кошика-уповнювача	1
C	Нижня частина кошика-уповнювача	1
D	Болт	2
N	Аварійний вимикач	1
O	Зарядний пристрій	
P	Акумулятор	
•	Посібник з експлуатації	1

МА 339 С

E	Шайба	2
F	Гвинт	1
G	Болт	1
H	Затискна деталь	2
I	Швидкорегулюючий важіль	1

МА 339

J	Гвинт із напівпотайною головкою	2
K	Кабельний блок	1
L	Барашковий гвинт	2
M	Затискач для кабелю	1



Комплект постачання може відрізнитися залежно від країни постачання та моделі приладу.

7. Підготовка приладу до експлуатації

7.1 Загальні відомості



Небезпека травмування

Дотримуйтеся відповідних правил, наведених у розділі «Техніка безпеки» (⇒ 4.).



Перш ніж розпочати будь-які роботи на косарці, необхідно витягнути аварійний вимикач (⇒ 9.1).

- Для виконання всіх описаних робіт надійно встановіть прилад на рівній і твердій горизонтальній поверхні.



На момент постачання акумулятори заряджено приблизно на 30%. Тому перед першим введенням в експлуатацію їх необхідно зарядити.

- Зарядіть акумулятор (⇒ 8.4).

7.2 Монтаж односторонньої ручки керування (МА 339 С)



- Установіть односторонню ручку керування (1) в робочу позицію у консоль (2) і утримуйте.
- Установіть затискні деталі (H) зліва та справа в консоль ручки керування (2), як показано на малюнку. Насадіть шайбу (E) на гвинт (F) і просуньте гвинт (F) зсередини назовні крізь затискну деталь і нижню частину ручки керування.
- Насадіть шайбу (E).
- Болт (G) вставте у швидкорегулюючий важіль (I) і разом накрутіть їх на гвинт (F).
- Зафіксуйте швидкорегулюючий важіль (3).
- Швидкорегулюючий важіль (3) слід пригвинтити так, щоб його можна було повністю скласти та міцно зафіксувати ручку керування в консолі. За потреби знову ослабте швидкорегулюючий важіль і закрутіть або викрутіть гвинт (F).

Монтаж електрокабелю

- Вкладіть електрокабель (1) у відповідне кріплення (2) на консолі ручки керування, як показано на малюнку. Слідкуйте за правильним положенням кабельної стяжки (3) у кріпленні для кабелю.
- Закріпіть електрокабель (1) у фіксаторі (4) на манжеті ручки керування. В області нижньої частини ручки керування електрокабель має щільно прилягати до труби ручки керування.

7.3 Монтаж двосторонньої ручки керування (МА 339)



Монтаж верхньої частини ручки керування

- Гвинти з напівпотайною головкою (J) просуньте крізь кабельний блок (K) і навісьте електрокабель (1).
- Установіть двосторонню ручку керування (2) на обидві нижні частини ручки керування (3). Гвинти з напівпотайною головкою (J) (справа з кабельним блоком (K), зліва без нього) вставте зсередини назовні у свердловину й закрутіть барашковим гвинтом (L).

Монтаж затискача для кабелю

- Закріпіть електрокабель (1) на верхній частині ручки керування за допомогою затискача для кабелю (M). На верхній частині ручки керування між затискачем кабелю й вимикачем дотримуйтеся відстані 25 - 27 см.

7.4 Збирання кошика для трави



- Верхню частину кошика-уловлювача (B) встановіть на нижню частину кошика-уловлювача (C). Слідкуйте за правильним положенням у напрямних (1).
- Болти (D) вставте зсередини крізь спеціальні отвори.
- Легко натисніть на верхню частину кошика-уловлювача (B), щоб зафіксувати її в нижній частині кошика-уловлювача.
- Навісьте кошик для трави (⇒ 9.5).

8. Акумулятор і зарядний пристрій

8.1 Загальні відомості

Косарки **МА 339** і **МА 339 С** використовуються з батареями (акумуляторами), які можна зарядити.

Використовуються тільки високоякісні **літій-іонні акумулятори STIHL** типу «AP».

Акумулятори, які постачаються за потреби, оптимально підходять для передбаченого застосування. Однак можна використовувати всі доступні в спеціалізованій торгівлі літій-іонні акумулятори STIHL (**AP 80, AP 115, AP 120, AP 160** тощо).

Електронне обладнання косарки обмінюється даними з установленим акумулятором і пристосовує потужність електродвигуна до відповідної ємності.

8.2 Підключення зарядного пристрою до електромережі



- Вставте мережевий штекер (1) у розетку (2).
- Після підключення зарядного пристрою до електромережі відбувається самотестування. Під час цього процесу світлодіодний індикатор (3) на зарядному пристрої засвічується зеленим (потім – червоним) приблизно на 1 секунду, а потім гасне (⇒ 8.6).

8.3 Виймання та встановлення акумулятора



- Відкрийте гніздо для батареї та витягніть аварійний вимикач (⇒ 9.1).



Виймання акумулятора

- Потягніть акумулятор (1) вгору.

Установлення акумулятора

- Злегка натиснувши на акумулятор (1), як зображено на малюнку, вставте його у гніздо для батареї та закрийте кришку.

8.4 Заряджання акумулятора



- Витягніть акумулятор із гнізда для батареї (⇒ 8.3).
- Підключіть зарядний пристрій до електромережі (⇒ 8.2).

- Вставте акумулятор (1) у зарядний пристрій (2) до першого опору, а потім до упору. Зелений світлодіодний індикатор на акумуляторі та зарядному пристрої (3) означає, що відбувається заряджання.
- Якщо акумулятор повністю зарядився, світлодіодний індикатор на акумуляторі та зарядному пристрої гасне. Витягніть акумулятор із зарядного пристрою та вставте в гніздо для батареї (⇒ 8.3)

Процес заряджання

Зарядний пристрій автоматично розпізнає тип акумулятора та відповідно пристосовує процес заряджання.

Під час заряджання акумулятори охолоджуються: у зарядних пристроях для швидкого заряджання (**AL 300**, **AL 500**) вони охолоджуються за допомогою вентилятора, а в зарядних пристроях для стандартного заряджання (**AL 100**) – звичайним рухом повітря у приміщенні.

Світлодіодні індикатори на акумуляторі вказують на процес заряджання (⇒ 8.5). Якщо акумулятор повністю зарядився, зарядний пристрій автоматично вимикається, а світлодіодні індикатори на акумуляторі та зарядному пристрої гаснуть.

Час заряджання залежить від різних факторів впливу, зокрема від стану акумулятора або температури навколишнього середовища, тому може відрізнитися від наведених даних (⇒ 19.).

Якщо в зарядний пристрій вставлено теплий акумулятор, час заряджання збільшується, оскільки акумулятор перед заряджанням має охолонути.

8.5 Світлодіодні індикатори на акумуляторі





- Натисніть кнопку (1), щоб активувати індикатор. Індикатор згасне сам через 5 секунд.

Світлодіодні індикатори:

Світлодіодні індикатори можуть світитися або блимати зеленим чи червоним.

 Світлодіодний індикатор світиться **зеленим**.

 Світлодіодний індикатор блимає **зеленим**.

 Світлодіодний індикатор світиться **червоним**.

 Світлодіодний індикатор блимає **червоним**.

Зелений світлодіодний індикатор означає нормальну роботу, а червоний – несправність.

Під час заряджання

Світлодіодні індикатори вказують на процес заряджання світінням або блиманням.

Під час заряджання блимання зеленого світлодіодного індикатора вказує, на яку ємність уже зарядився акумулятор.

Коли заряджання завершилося, світлодіодні індикатори автоматично вимикаються.

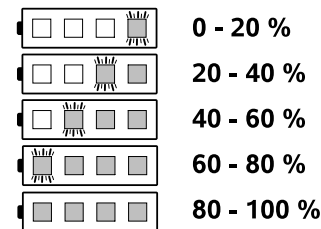

Під час роботи

Світлодіодні індикатори показують рівень заряду світінням або блиманням.

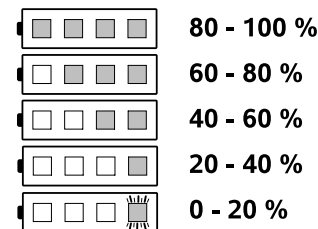

Несправності

Один світлодіодний індикатор світиться червоним

Під час заряджання

Акумулятор надто теплий або холодний для початку заряджання. Після охолодження або нагрівання процес заряджання акумулятора починається автоматично.



Під час роботи

Акумулятор надто теплий. Прилад вимикається; витягніть акумулятор із косарки та дайте йому охолонути.

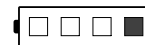

Чотири світлодіодні індикатори блимають червоним

Акумулятор пошкоджений, і його необхідно замінити.

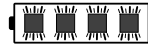

Три світлодіодні індикатори світяться червоним

Косарка занадто тепла. Зачекайте, доки вона охолоне.



Три світлодіодні індикатори блимають червоним

Косарка пошкоджена та потребує перевірки кваліфікованим спеціалістом. Компанія VIKING рекомендує звертатися до офіційних дилерів VIKING.

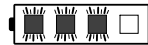

8.6 Світлодіодні індикатори на зарядному пристрої



- Світлодіодний індикатор (1) на зарядному пристрої може світитися зеленим або блимати червоним.

Постійне зелене світло

Акумулятор заряджається або вже охолов і готовий до заряджання. Якщо акумулятор повністю зарядився, зелений світлодіодний індикатор гасне.

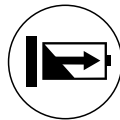

Блимає червоне світло

Заряджання не може розпочатися.



Можливі причини

- Між акумулятором і зарядним пристроєм немає контакту. Витягніть акумулятор і вставте його ще раз (⇒ 8.4).
- Пошкоджений акумулятор (⇒ 8.5).
- Пошкоджено зарядний пристрій. Зарядний пристрій повинен перевірити кваліфікований спеціаліст. Компанія VIKING рекомендує звертатися до офіційних дилерів VIKING.

9. Пристрої керування

9.1 Аварійний вимикач



Косарки **MA 339** і **MA 339 C** оснащені аварійним вимикачем.

Прилад можна використовувати, якщо аварійний вимикач вставлено у гніздо для батареї в передбачене положення.

Перед транспортуванням, технічним обслуговуванням, чищенням і перевіркою косарки аварійний вимикач потрібно витягнути.

Установлення аварійного вимикача

- Відкрийте гніздо для батареї (⇒ 9.2).
- Вставте аварійний вимикач (1) до упору в основу (2). Потім знову закрийте гніздо для батареї.

Виймання аварійного вимикача

- Відкрийте гніздо для батареї (⇒ 9.2).
- Витягніть аварійний вимикач (1) з основи (2) та зберігайте окремо від косарки.

9.2 Гніздо для батареї



 Під час експлуатації гніздо для батареї має бути завжди закритим.

Відкривання гнізда для батареї

- Злегка натисніть на фіксатор (1) і відкиньте кришку (2) назад.

Закривання гнізда для батареї

- Закрийте кришку (2) та прослідкуйте, щоб фіксатори (1) закріпилися.

9.3 Одностороння ручка керування (MA 339 C)



Косарка **MA 339 C** оснащена телескопічною рукою керування, яку можна регулювати.



Небезпека затискання!

Якщо ослабити кріплення швидкорегулюючого важеля, ручка керування може раптово скластися. Тому під час відкривання швидкорегулюючого важеля тримайте рукою ручку керування (1) в найвищому положенні.

1 Складання ручки керування

Положення для транспортування (для чищення приладу, компактного транспортування та зберігання).

- Установіть найнижче положення ручки керування.
- Тримайте ручку керування (1) однією рукою та відкрийте швидкорегулюючий важіль (2).
- Складіть ручку керування (1) вперед.

- За потреби швидкорегулюючий важіль (2) можна закрити, зафіксувавши таким чином ручку керування в положенні для транспортування.

Робоча позиція (для переміщення приладу).

- Ручку керування (1) відкиньте назад і притримуйте рукою.
- Зафіксуйте швидкорегулюючий важіль (2).
- Швидкорегулюючий важіль (2) слід пригвинтити так, щоб його можна було повністю скласти та міцно зафіксувати ручку керування в консолі. За потреби знову ослабте швидкорегулюючий важіль і закрутіть або викрутіть гвинт (3).
- Установіть висоту ручки керування.

2 Налаштування висоти

Висоту телескопічної ручки керування можна плавно відрегулювати.

- Тримайте верхню частину ручки керування (4) однією рукою та відкрийте швидкорегулюючий важіль (5).
- Витягніть верхню частину ручки керування (4) з нижньої або втопіть верхню частину ручки керування в нижній, щоб установити потрібну висоту.
- Тримайте верхню частину ручки керування (4) однією рукою та закрийте швидкорегулюючий важіль (5).

- Швидкорегулюючий важіль (5) слід пригвинтити так, щоб його можна було повністю закрити та міцно зафіксувати верхню частину ручки керування в нижній. За потреби знову ослабте швидкорегулюючий важіль і закрутіть гайку з прямим рифленням (6).

9.4 Двостороння ручка керування (MA 339)



Небезпека затискання!

Коли барашкові гвинти ослаблено, верхня частина ручки керування може скластися. Тому під час викручування барашкових гвинтів тримайте рукою верхню частину ручки керування (2) в найвищому положенні.

Складання ручки керування

Положення для транспортування (для чищення приладу, компактного транспортування та зберігання).

- Барашкові гвинти (1) відкрутіть так, щоб вони могли легко рухатися по виточках і верхню частину ручки керування (2) можна було скласти вперед.

Робоча позиція (для переміщення приладу).

- Верхню частину ручки керування (2) відкиньте назад і притримуйте рукою.
- Закрутіть барашкові гвинти (1). Слідкуйте за правильним положенням кабельного блока (3).

9.5 Кошик для трави



Навішування

- Відкрийте й тримайте клапан викидача (1).
- Щоб навісити кошик для трави (2), вставте фіксатори (3) у заглиблення (4) на задній стороні приладу.
- Закрийте клапан викидача (1).

Знімання

- Відкрийте й тримайте клапан викидача (1).
- Підніміть кошик для трави (2) і зніміть його в напрямку назад.
- Закрийте клапан викидача (1).

9.6 Центральний механізм настройки висоти зрізу



Передбачена можливість встановлення **п'яти** різних значень висоти зрізання – від **30 мм** до **70 мм**.

Значення 1 = найменша висота зрізання

Значення 5 = найбільша висота зрізання

Косарки для Великобританії

Передбачена можливість встановлення **шести** різних значень висоти зрізання – від **20 мм** до **70 мм**.

Значення S = найменша висота зрізання

Значення 5 = найбільша висота зрізання



Щоб уникнути пошкодження, найменшу висоту зрізання можна використовувати тільки на газонах із рівною поверхнею.

Регулювання висоти зрізання

- Злегка відтягуйте важіль регулювання висоти (1) від косарки, щоб вивільнити його з фіксаторів (2).
- **Вища висота зрізання**
Підніміть косарку за важіль регулювання висоти зрізання (1) (важіль пересунеться вперед).
Нижча висота зрізання
Натисніть на косарку вниз за допомогою важеля регулювання висоти зрізання (1) (важіль пересунеться назад).
- Натисніть на важіль регулювання висоти зрізання (1), щоб зафіксувати його у фіксаторах (2). На вибрану висоту зрізання вказує передній фіксатор (3).

10. Вказівки щодо роботи

10.1 Загальні відомості

Щоб трава на газоні була гарною та густою, косіть її часто, не допускаючи відростання.

У гарячому й сухому кліматі не скошуйте газон надто коротко, бо сонце випалить траву й зробить газон непривабливим!

Гострота ножа безпосередньо впливає на малюнок на зрізі газону, тому ніж слід регулярно заточувати (сервісна служба компанії VIKING).

Різальна спроможність

Різальна спроможність (термін експлуатації акумулятора) залежить від властивостей трави та вибраної висоти зрізання. Різальну спроможність можна збільшити такими методами:

- косити газон частіше;
- збільшити висоту зрізання;
- зменшити швидкість переміщення;
- чекати, доки газон перед косінням висохне.

За потреби можна придбати додаткові літій-іонні акумулятори STIHL (додаткове приладдя).

10.2 Косіння на схилах

З міркувань безпеки допускається застосування косарки на схилах із кутом нахилу не більше 25°. Кут нахилу у 25° (46,6%) відповідає вертикальному підйому на 46,6 см за 100 см горизонтальної поверхні.



10.3 Припустиме навантаження електродвигуна

Не вмикайте косарку у високій траві та коли встановлено найменшу висоту зрізання.

Завантажуйте косарку так, щоб не викликати значного зниження кількості обертів електродвигуна.

У випадку зменшення швидкості обертання двигуна встановіть більшу висоту зрізання та/або знизьте швидкість переміщення.

10.4 Якщо ніж косарки блокується

Відразу вимкніть електродвигун і витягніть аварійний вимикач. Усуньте причину несправності.

10.5 Термозахист електродвигуна від перенавантаження

У випадку перенавантаження автоматично спрацює вбудований механізм термозахисту від перенавантаження, електродвигун вимикається.

Причини перенавантаження:

- трава зависока, або встановлено завелику висоту зрізання;
- зависока швидкість переміщення;
- засмічення вентиляційної решітки (отворів для всмоктування повітря).

Повторний запуск

Після фази охолодження тривалістю приблизно 10 хвилин (залежно від температури навколишнього середовища) повторно запустіть прилад (⇒ 12.).

11. Захисні механізми

11.1 Аварійний вимикач

Електродвигун можна ввімкнути тільки тоді, коли вставлено аварійний вимикач (⇒ 9.1).

11.2 Обслуговування двома руками

Електродвигун можна ввімкнути тільки тоді, коли права рука натискає та утримує кнопку запуску, а ліва притискає ручку зупинки двигуна до ручки керування.

11.3 Механізм гальмування двигуна

Після відпускання ручки зупинки двигуна ніж косарки зупиниться менш ніж через 3 секунди.

Вбудований механізм гальмування двигуна скорочує час гальмування ножів.

12. Введення приладу у експлуатацію

12.1 Підготовка до використання



Небезпека травмування!

Дотримуйтеся відповідних правил, наведених у розділі «Техніка безпеки» (⇒ 4.).

- Зарядіть акумулятор (⇒ 8.4).
- Установіть аварійний вимикач (⇒ 9.1).

12.2 Увімкнення косарки



Не запускайте двигун у високій траві та коли встановлено найменшу висоту зрізання: це створює додаткові труднощі при запуску.

- Натисніть і утримайте кнопку запуску (1). Ручку зупинки двигуна (2) підтягніть до ручки керування та тримайте.
- Кнопку старту (1) можна відпустити після переміщення ручки зупинки двигуна (2).

12.3 Вимкнення косарки



- Відпустіть ручку зупинки двигуна (1). Двигун і косарка повністю зупиняться за короткий час гальмування.

12.4 Індикатор рівня заповнення



На верхній частині кошика-уловлювача встановлено індикатор рівня заповнення (1).

Струмінь повітря, який виникає в результаті обертального руху ножа і забезпечує заповнення кошика для трави, піднімає індикатор рівня заповнення (2): кошик для трави наповнюється скошеним матеріалом.

Коли кошик для трави заповнюється травою, струмінь повітря послаблюється, а індикатор рівня заповнення опускається (3):

- спорожніть наповнений кошик для трави (⇒ 12.5).

12.5 Спорожнення кошика для трави



- Вимкніть двигун (⇒ 12.3) і зніміть кошик для трави (⇒ 9.5).

- Відкрийте кришку (1) кошика для трави та відкиньте верхню частину кошика-уловлювача (2) вгору.
- Візьміть кошик для трави, як показано на малюнку, за ручки на верхній (3) і нижній частинах (4) і спорожніть.

13. Обслуговування

13.1 Загальні відомості



Небезпека травмування

Дотримуйтеся відповідних правил, наведених у розділі «Техніка безпеки» (⇒ 4.).



Перш ніж розпочати будь-які роботи на косарці, необхідно витягнути аварійний вимикач (⇒ 9.1).

Щорічне технічне обслуговування від фахівців сервісної служби

Один раз на рік косарку повинен перевіряти спеціаліст. Компанія VIKING рекомендує звертатися до офіційних дилерів VIKING.

13.2 Чищення приладу



Періодичність технічного обслуговування: після кожного використання

- Витягніть акумулятор (⇒ 8.3).
- Зніміть кошик для трави (⇒ 9.5).



Небезпека травмування!

Перед перекиданням установіть косарку на рівній і твердій горизонтальній поверхні. Під час роботи в положенні для чищення прилад може перекинутися. Завжди стійте збоку від приладу. Ніколи не працюйте перед косаркою або позаду неї.

Положення для чищення МА 339 С

- Складіть односторонню ручку керування (⇒ 9.3).
- Підніміть клапан викидача (1), перекиньте косарку та встановіть її на консоль ручки керування (2).
- Опустіть ручку керування (3) на ґрунт і зафіксуйте косарку в такому положенні за допомогою швидкорегулюючого важеля (4).

Положення для чищення МА 339

- Складіть двосторонню ручку керування (⇒ 9.4).
- Перекиньте косарку і встановіть її на нижню частину ручки керування (5).

Указівки щодо чищення

Після кожного використання прилад необхідно ретельно почистити. Дбайливе поводження дає змогу вберегти прилад від пошкоджень і подовжити термін його використання.

Видаляйте забруднення з вентиляційної решітки (отворів для всмоктування повітря) між капотом двигуна та нижньою частиною корпусу, щоб забезпечити його достатнє охолодження.

Чистьте ножі косарки.

Чистьте нижню частину косарки за допомогою щітки з водою. Залишки трави, які застрягли в корпусі та викидному каналі нарізаної трави, видаліть дерев'яною паличкою.

Заборонено мити компоненти двигуна, прокладки, підшипники та електричні вузли (наприклад, акумулятори або вимикачі) струменем води під тиском. Це може призвести до пошкоджень, для виправлення яких знадобиться дорогої ремонт.

Якщо не вдається видалити забруднення водою із щіткою чи ганчіркою, компанія VIKING рекомендує застосовувати спеціальні засоби для чищення (наприклад, спеціальний засіб для чищення STIHL).

13.3 Електричний двигун і колеса

Двигун не потребує технічного обслуговування.

Підшипники коліс не потребують технічного обслуговування.

13.4 Акумулятор

Періодичність технічного обслуговування: перед кожним використанням

Візуально перевірте, чи не пошкоджено акумулятор. Акумулятори з очевидними пошкодженнями (на зразок тріщин або витікання рідини) використовувати не можна.

13.5 Зарядний пристрій

Періодичність технічного обслуговування: перед кожним використанням

Перевірте з'єднувальний кабель на наявність пошкоджень і слідкуйте, щоб вентиляційні отвори були чистими.

13.6 Догляд за ножем косарки



Періодичність технічного обслуговування: перед кожним використанням

- Поставте косарку в положення для чищення (⇒ 13.2).
- Почистьте ніж косарки (1) та перевірте на наявність пошкоджень (щербин або тріщин) і зносу; якщо необхідно, замініть.
- Перевірте товщину ножа принаймні в 5 місцях за допомогою штангенциркуля (2). Особливо потрібно виміряти найменшу товщину біля крильця ножа.
- Прикладіть лінійку (3) до переднього краю ножа та виміряйте заднє лезо.

Межа зносу

У кожному місці товщина ножа має становити принаймні **1,6 мм**.

Під час заточування леза можна заточити щонайбільше на **5 мм**.

Якщо замість ножа з комплекту постачання на косарку встановлено додаткове приладдя, як-от ніж для мульчування, застосовуються інші межі зносу (див. Посібник з експлуатації комплекту 339).



Небезпека травмування!

Зношений або пошкоджений ніж може відламатися та спричинити тяжкі травми. Тому слід дотримуватися технічних вимог щодо обслуговування ножа.

Заборонено користуватися косаркою з пошкодженими або зношеними частинами ріжучого блока (ідеться про ніж косарки, гвинт кріплення ножа та кріплення ножа).

Знос ножа безпосередньо залежить від місця та тривалості його експлуатації. Якщо прилад використовується на піщаному ґрунті або в умовах сухості, навантаження на ножі збільшується й вони зношуються набагато швидше.

Під час замінення ножа косарки завжди замінійте ще й гвинт кріплення ножа (4).

13.7 Монтаж і демонтаж ножа косарки



Щоб уникнути пошкодження гвинта кріплення ножа, використовуйте для його ослаблення або закручування відповідну шестигранну викрутку (22 мм).

1 Демонтаж

- Для притримування ножа косарки (1) використовуйте відповідну дерев'яну підставку (2).
- Викрутіть гвинт кріплення ножа (3) та зніміть ніж косарки (2).

2 Монтаж



Небезпека травмування!

Ніж косарки (2) необхідно встановити саме так, як показано на малюнку. Накладки (6) необхідно спрямувати вниз, а відігнуті крильця ножа – вгору.

Точно витримуйте вказаний момент затягування гвинта кріплення ножа **10 - 15 нм**; це необхідно для надійної фіксації ріжучого інструмента. Для додаткової фіксації гвинта кріплення ножа (3) використовуйте **локтайт 243**.

- Почистьте поверхню прилягання ножа та його втулку.
- Ніж косарки (2) необхідно встановлювати відігнутими крильцями вгору. Вставте фіксатори (4) у свердловини (5) ножа косарки.
- Для притримування ножа косарки (1) використовуйте відповідну дерев'яну підставку (2).
- Закрутіть гвинти кріплення ножа (3) і затягніть їх з обертальним моментом **10 - 15 нм**.

13.8 Заточування ножа косарки



Небезпека травмування!

Перед установленням переконайтеся, що ніж не пошкоджений. Ніж необхідно замінити, якщо є видимі щербини та тріщини, леза заточені більш ніж на 5 мм, або ніж став тоншим за 1,6 мм (⇒ 13.6).

Компанія VIKING рекомендує для заточування ножа косарки звернутися до спеціаліста. Неправильно заточений ніж (неправильний кут заточування, нерівномірність тощо) погіршує роботу приладу.

Поради щодо заточування

- Демонтуйте ніж косарки (⇒ 13.7).
- Під час заточування охолоджуйте ножі косарки, наприклад, водою. Не слід допускати, щоб поверхня ножа набула синюватого кольору, оскільки це скоротить термін його служби.
- Щоб запобігти вібрації через дисбаланс, нагострюйте ножі рівномірно.
- Кут заточування має становити 30°.
- За потреби відшліфуйте ріжучі краї тонким шліфувальним папером.

13.9 Зберігання (зимовий період)

Зберігання косарки



Витягніть аварійний вимикач і акумулятор.

Зберігайте аварійний вимикач окремо від косарки в недоступному для некомпетентних осіб, зокрема дітей, місці.

Косарку слід зберігати в сухому закритому приміщенні з малим вмістом пилу. Переконайтеся, що вона захищена від доступу некомпетентних осіб (наприклад, дітей).

Зберігайте косарку лише в надійному робочому стані, за потреби складіть ручку керування.

Усі гайки, болти та гвинти мають бути затягнуті. Замініть попереджувальні написи на приладі, які стерлись, перевірте всю машину на наявність зносу та пошкоджень. Замініть зношені й пошкоджені деталі.

Готуючи прилад до зберігання, слід усунути можливі несправності.

Ставлячи косарку на тривале зберігання (зимовий період), дотримуйтеся наведених нижче правил.

- Старанно почистьте всі зовнішні деталі приладу.
- Добре змажте рухомі компоненти приладу мастилом або жиром.

Зберігання акумуляторів

Витягніть акумулятор із гнізда для батареї або зарядного пристрою та зберігайте в сухому закритому приміщенні з малим вмістом пилу. Зберігайте акумулятор у місцях, де до нього не матимуть доступу некомпетентні особи (наприклад, діти).

Не зберігайте резервні акумулятори невикористаними – використовуйте їх по черзі.

Для забезпечення оптимального терміну служби зберігайте акумулятори при температурі від +10°C до +20°C і з рівнем заряду приблизно 30%.

Зберігання зарядного пристрою

Вийміть акумулятор і витягніть мережевий штекер.

Зарядний пристрій слід зберігати в сухому закритому приміщенні з малим вмістом пилу. Переконайтеся, що він захищений від доступу некомпетентних осіб (наприклад, дітей).

14. Транспортування

14.1 Перенесення й закріплення косарки



Небезпека травмування!

Дотримуйтеся відповідних правил, наведених у розділі «Техніка безпеки» (⇒ 4.).



Перш ніж розпочати будь-які роботи на косарці, необхідно витягнути аварійний вимикач (⇒ 9.1).

Під час транспортування літій-іонних акумуляторів будьте особливо обережні (⇒ 4.2).

Перенесення приладу

- Піднімайте косарку тільки за ручки для транспортування (1, 2). Завжди дотримуйтеся достатньої дистанції від косарки до тіла, зокрема ступнів і ніг.
- Переносьте косарку, тримаючись однією рукою за верхню ручку для транспортування (2), а другою – за нижню (1).

Інший варіант

- Переносьте косарку однією рукою за верхню ручку для транспортування (2).

Закріплення приладу

- Закріпіть косарку на вантажній платформі відповідними кріпильними засобами.
- Троси й ремені закріпіть на ручці приладу (1, 2).

15. Зведення зносу до мінімуму та запобігання пошкодженням

Будь ласка, дотримуйтеся наведених нижче інструкцій, щоб уникнути пошкоджень і надмірного зносу вашого приладу VIKING.

1. Швидкозношувані деталі

Окремі деталі приладів VIKING навіть за умови належної експлуатації підлягають природному зношуванню. Їх необхідно своєчасно замінювати відповідно до тривалості та способу використання.

Зокрема, до них належать:

- ніж;
- кошик для трави;
- акумулятор.

2. Дотримання вимог, наведених у цьому посібнику з експлуатації

Під час експлуатації, технічного обслуговування та зберігання приладів VIKING необхідно ретельно виконувати наведені в цьому посібнику вказівки. Відповідальність за всі пошкодження, які виникли в результаті недотримання інструкцій з техніки безпеки, експлуатації і техобслуговування, несе користувач.

Насамперед, ідеться про:

- неправильне підключення до мережі (з невідповідною напругою);
- зміни в конструкції приладу без дозволу компанії VIKING;
- використання недозволеного, невідповідного або неякісного інструменту та приладдя;

- використання приладу не за призначенням;
- використання приладу у спортивних заходах та інших змаганнях;
- пошкодження приладу в результаті експлуатації з дефектними компонентами.

3. Технічне обслуговування

Усі роботи, перераховані в розділі «Обслуговування», повинні виконуватись регулярно.

Якщо користувач не в змозі виконати необхідні роботи самостійно, йому слід звернутися до спеціалізованого сервісного центру.

Для технічного обслуговування та ремонту приладів компанія VIKING рекомендує звертатися лише до офіційних дилерів VIKING.

Спеціалісти сервісної служби компанії VIKING регулярно проходять навчання та отримують технічний інструктаж.

У випадку невиконання робіт із техобслуговування можливі пошкодження приладу, відповідальність за які несе користувач.

Зокрема, ідеться про:

- пошкодження двигуна в результаті засмічення вентиляційних прорізів (отворів для всмоктування повітря);
- корозію та інші пошкодження в результаті неправильного зберігання;
- пошкодження приладу через використання неякісних запчастин;

- пошкодження внаслідок несвоєчасного/недостатнього техобслуговування або виконання ремонту чи техобслуговування не в майстерні спеціалізованого сервісного центру.

16. Захист довкілля



Зрізану траву слід не викидати на сміття, а використовувати для удобрення компостом.

Упаковку, прилад і додаткове приладдя виготовлено з матеріалів, які підлягають переробці; їх слід належно утилізувати.

Екологічно правильна роздільна утилізація сприяє повторному використанню вторсировини. Тому, коли мине термін служби приладу, здайте його в пункт прийому вторсировини. Під час утилізації дотримуйтеся вказівок, наведених у розділі «Утилізація». (⇒ 4.8)

Зверніться до центру утилізації або сервісного центру, щоб дізнатися, як правильно утилізувати відходи.



Завжди ретельно утилізуйте відходи на зразок батарей. Дотримуйтеся місцевих приписів. Не утилізуйте батареї з побутовим сміттям, натомість поверніть їх офіційному дилеру або здайте в пункт прийому проблемних відходів.

Зверніться до центру утилізації або сервісного центру, щоб дізнатися, як правильно утилізувати відходи.

Компанія VIKING рекомендує звертатися до офіційних дилерів VIKING.

16.1 Зобов'язання щодо зворотного прийому

Ми зобов'язуємося (самостійно або через уповноважених підрядників) після експлуатації приймати прилади з екологічним знаком для повторного використання чи належної утилізації таких приладів і їх компонентів.

17. Замінювані запчастини

Ніж косарки

6320 702 0130

Гвинт кріплення ножа

6310 710 2800

Акумулятор STIHL

Інформацію, необхідну для замовлення, можна отримати в сервісному центрі компанії VIKING.



Елементи для кріплення ножа косарки (наприклад, гвинт кріплення ножа) слід замінювати під час заміни або монтажу ножа. Запасні частини можна придбати в офіційного дилера VIKING.

18. Декларація виробника про відповідність нормам ЄС

Ми,

компанія VIKING GmbH
Hans Peter Stihl-Straße 5
A 6336 Langkampfen/Kufstein

заявляємо, що прилад

«**косарка** ручна з живленням від батареї (МА)»

Марка: VIKING
Тип: MA 339.0
MA 339.0 C
Серійний номер 6320

зарядний пристрій

Марка: STIHL
Тип: AL 100
AL 300
AL 500
Серійний номер 4850

відповідає таким директивам ЄС:
2000/14/EC, 2002/96/EC, 2004/108/EC,
2006/42/EC, 2006/66/EC, 2011/65/EC

Прилади спроектовано відповідно до таких норм:
EN 60335-1, EN 60335-2-29,
EN 60335-2-77

Застосований метод оцінки відповідності:
Додаток VIII (2000/14/EC)

Назва й адреса партнерської організації:

TÜV Rheinland LGA Products GmbH
Tillystraße 2
D-90431 Nürnberg

Складання та збереження технічної документації:
Йоганн Вайгльхофер
компанія VIKING GmbH

Рік випуску та серійний номер вказано на заводській табличці приладу.

Вимірний рівень звукової потужності:
89,1 dB(A)

Гарантований рівень звукової потужності:
90 dB(A)

Лангкампфен,
2015-01-02 (PPPP-MM-ДД)

VIKING GmbH

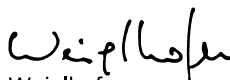

Weiglhofer

Керівник науково-дослідницького відділу та відділу розвитку продукції

19. Технічні характеристики

Акумулятор

Тип Літій-іонний акумулятор

Прилад можна використовувати з акумуляторами STIHL типу AP.
Термін експлуатації приладу залежить від енергії акумулятора (наприклад, 160 Вт/год з використанням AP 160).

Зарядний пристрій AL 100 / Зарядний пристрій AL 300 / Зарядний пристрій AL 500

Напруга мережі 220 - 240 В
Частота 50 Гц
Клас захисту II
Тип захисту IP20

Зарядний пристрій AL 100 / Зарядний пристрій AL 300 / Зарядний пристрій AL 500

Припустимий температурний діапазон зарядного струму від +5°C до +40°C

Зарядний пристрій AL 100

Номинальна сила струму 0,6 А
Споживана потужність 75 Вт
Зарядний струм 1,6 А
Вага 0,8 кг
Час заряджання для AP 115:
- до 80 % ємності 110 хв
- до 100 % ємності 140 хв
Час заряджання для AP 120:
- до 80 % ємності 120 хв
- до 100 % ємності 140 хв
Час заряджання для AP 160:
- до 80 % ємності 150 хв
- до 100 % ємності 165 хв

Зарядний пристрій AL 300

Номинальна сила струму 2 А
Споживана потужність 320 Вт
Зарядний струм 6,5 А
Вага 1,2 кг
Час заряджання для AP 115:
- до 80 % ємності 25 хв
- до 100 % ємності 55 хв
Час заряджання для AP 120:
- до 80 % ємності 30 хв
- до 100 % ємності 60 хв
Час заряджання для AP 160:

Зарядний пристрій AL 300

- до 80 % ємності	35 хв
- до 100 % ємності	60 хв

Зарядний пристрій AL 500

Номінальна сила струму	2,6 А
Споживана потужність	570 Вт
Зарядний струм	12 А
Вага	1,2 кг
Час заряджання для AP 115:	
- до 80 % ємності	20 хв
- до 100 % ємності	25 хв
Час заряджання для AP 120:	
- до 80 % ємності	30 хв
- до 100 % ємності	60 хв
Час заряджання для AP 160:	
- до 80 % ємності	35 хв
- до 100 % ємності	60 хв

MA 339.0 / MA 339.0 C

Серійний ідентифікатор	6320
Конструкція двигуна	Електродвигун
Виробник	Domel
Тип	ЕС-двигун
Напруга	36 В
Споживана потужність	600 Вт
Клас захисту	III
Тип захисту	IPX 0*
Ріжучий пристрій	Ножова траверса
Ширина різання	37 см
Швидкість обертання ріжучого пристрою	3100 об/хв

MA 339.0 / MA 339.0 C

Привід ножової траверси	постійний
Момент затягування гвинта кріплення ножа	10 - 15 нм
Діаметр переднього колеса	150 мм
Діаметр заднього колеса	180 мм
Кошик для трави	40 л
Висота зрізання	30 - 70 мм
Висота зрізання (тільки для Великобританії)	20 - 70 мм
Відповідно до директиви 2000/14/ЕС: гарантований рівень звукової потужності, $L_{WA,d}$	90 dB(A)
Відповідно до директиви 2006/42/ЕС: рівень гучності звуку на робочому місці, L_{pA}	77 dB(A)
Небезпека K_{pA}	1 dB(A)

* Для захисту IPX 1 використовуються відповідні конструктивні елементи.

MA 339.0

Параметри вібрації вказано відповідно до EN 12096:	
вимірне значення a_{hw}	0,63 м/с ²
Небезпека K_{hw}	0,32 м/с ²
Вимірювання відповідно до стандарту 20643	
Д/Ш/В	122/42/107 см
Вага (без акумулятора)	12 кг

MA 339.0 C

Параметри вібрації вказано відповідно до EN 12096:

вимірне значення a_{hw}	1,02 м/с ²
Небезпека K_{hw}	0,51 м/с ²
Вимірювання відповідно до стандарту 20643	
Д/Ш/В	128/42/107 см
Вага (без акумулятора)	13 кг

Транспортування акумуляторів STIHL

Для акумуляторів STIHL необхідно виконувати умови інструкції ООН ST/SG/AC.10/11/ред. 5 част. III, підпункт 38.3.

Користувач може перевозити акумулятори STIHL дорожнім транспортом без додаткових обмежень на місце використання приладу.

Під час транспортування повітряним або морським шляхом необхідно дотримуватися встановлених для відповідної країни норм.

Додаткові вказівки щодо транспортування див. на веб-сторінці www.stihl.com/safety-data-sheets

REACH

REACH – це постанова ЄС про реєстрацію, оцінювання та допускання хімічних речовин. Для отримання інформації про виконання постанови REACH (EG) № 1907/2006 див. веб-сторінку www.stihl.com/reach

20. Усунення несправностей

- ✘ Якщо потрібна сервісна служба, зверніться до офіційних дилерів VIKING.

Несправність

Не запускається двигун.

Можлива причина

- Акумулятор зарядився не повністю (на акумуляторі блимає зелений світлодіодний індикатор).
- Акумулятор неправильно встановлено.
- Не встановлено аварійний вимикач.
- Не натиснуто пускову кнопку.
- Двигун перенавантажено через косіння зависокої або вогкої трави.
- Спрацював запобіжний вимикач двигуна.
- Акумулятор надто холодний або надто теплий (на акумуляторі світиться один червоний світлодіодний індикатор).
- Косарка надто тепла (на акумуляторі світаються три червоні світлодіодні індикатори).
- Волога у приладі та/або акумуляторі.
- Забився корпус косарки.
- Пошкоджений запобіжник в аварійному вимикачі.
- Пошкоджений прилад (на акумуляторі блимають три червоні світлодіодні індикатори).

Усунення

- Зарядіть акумулятор (⇒ 8.4)
- Вставте акумулятор в гніздо для батареї (⇒ 8.3)
- Установіть аварійний вимикач (⇒ 9.1)
- Натисніть пускову кнопку (⇒ 12.2)

- Не запускайте двигун у високій траві, відрегулюйте висоту зрізання (⇒ 9.6)
- Зачекайте, доки прилад охолоне (⇒ 10.5)
- Дайте акумулятору нагрітися або охолонути (⇒ 8.4)
- Витягніть акумулятор із гнізда для батареї та просушіть; прочистьте або просушіть гніздо для батареї (⇒ 8.3)
- Прочистьте корпус косарки (⇒ 13.2)
- Замініть аварійний вимикач (✘)

Несправність

Електродвигун вимикається під час експлуатації.

Можлива причина

- Акумулятор або електронне обладнання приладу надто теплі.
- Несправність електрообладнання.
- Акумулятор зарядився не повністю.
- Неправильно встановлено аварійний вимикач.
- Трава занадто висока або занадто вогка.
- Пошкоджена косарка.

Усунення

- Витягніть акумулятор із гнізда для батареї; дайте косарці й акумулятору охолонути (⇒ 8.3)
- Витягніть акумулятор із гнізда для батареї та знову вставте (⇒ 8.3)
- Зарядіть акумулятор (⇒ 8.4)
- Установіть аварійний вимикач (⇒ 9.1)
- Відкоригуйте висоту зрізання та швидкість руху відповідно до умов косіння (⇒ 9.6)
- Відремонтуйте косарку (✘)

Несправність

Прилад сильно вібрує під час роботи.

Можлива причина

- Ослаб гвинт кріплення ножа.

- Ніж не збалансований.

Усунення

- Затягніть гвинт кріплення ножа (⇒ 13.7)
- Наточіть (збалансуйте) або замініть ніж (⇒ 13.8)

Несправність

Неохайний зріз, газон після скошування жовкне.

Можлива причина

- Ніж косарки тупий або зношений.
- Швидкість руху зavelика для встановленої висоти зрізання.

Усунення

- Наточіть або замініть ніж косарки (⇒ 13.8)
- Зменште швидкість руху та/або відрегулюйте висоту зрізання (⇒ 9.6)

Несправність

Електродвигун важко запускається, або його потужність через деякий час зменшується.

Можлива причина

- Розряджений акумулятор.
- Трава зависока або надто мокра для косіння.
- Забився корпус косарки.
- Зносився або затупився ніж косарки.

Усунення

- Зарядіть акумулятор (⇒ 8.4)
- Відкоригуйте висоту зрізання та швидкість руху відповідно до умов косіння (⇒ 9.6)
- Прочистьте корпус косарки (⇒ 13.2)
- Наточіть або замініть ніж косарки (⇒ 13.8)

Несправність

Забився викидний отвір.

Можлива причина

- Зносився ніж косарки.
- Трава зависока або надто мокра для косіння.

Усунення

- Замініть ніж (⇒ 13.7)
- Відкоригуйте висоту зрізання та швидкість руху відповідно до умов косіння (⇒ 9.6)

Несправність

Тривалість експлуатації закоротка.

Можлива причина

- Акумулятор зарядився не повністю.
- Трава зависока або надто мокра для косіння.
- Забився корпус косарки.
- Зносився або затупився ніж косарки.
- Ресурс акумулятора майже або повністю вичерпався.

Усунення

- Зарядіть акумулятор (⇒ 8.4)
- Відкоригуйте висоту зрізання та швидкість руху відповідно до умов косіння (⇒ 9.6)
- Прочистьте корпус косарки (⇒ 13.2)
- Наточіть або замініть ніж косарки (⇒ 13.8)
- Перевірте акумулятор, за потреби замініть (✘)

Несправність

Акумулятор не заряджається, хоча світлодіодний індикатор на ньому світиться зеленим.

Можлива причина

- Акумулятор надто холодний або надто теплий (на акумуляторі світиться один червоний світлодіодний індикатор).

Усунення

- Дайте акумулятору нагрітися або охолонути (⇒ 8.4). Використовуйте зарядний пристрій тільки в закритих сухих приміщеннях, де температура становить від +5°C до +40°C.

Несправність

Акумулятор не заряджається, світлодіодні індикатори не світяться.

Можлива причина

- Немає електричного контакту між зарядним пристроєм і акумулятором.
- Зарядний пристрій погано підключено до електромережі.

Усунення

- Витягніть акумулятор із гнізда для батареї та знову вставте (⇒ 8.3)
- Підключіть зарядний пристрій до електромережі (⇒ 8.2)
- Перевірте електромережу
- Перевірте зарядний пристрій, за потреби замініть (✘)

Несправність

Світлодіодний індикатор на зарядному пристрої блимає червоним.

Можлива причина

- Немає електричного контакту між зарядним пристроєм і акумулятором.

- Пошкоджений акумулятор (4 світлодіодні індикатори на акумуляторі блимають червоним протягом приблизно 5 секунд).
- Пошкоджений зарядний пристрій.

Усунення

- Витягніть акумулятор із гнізда для батареї та знову вставте (⇒ 8.3)
- Перевірте акумулятор, за потреби замініть (✘)
- Перевірте зарядний пристрій, за потреби замініть (✘)

21. План технічного обслуговування

21.1 Підтвердження

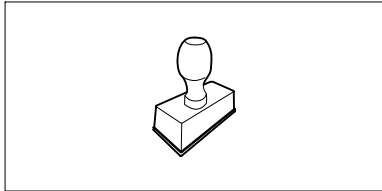
Модель:	_____
Серійний номер:	<input type="text"/> <input type="text"/> <input type="text"/> <input type="text"/> <input type="text"/> <input type="text"/> <input type="text"/> <input type="text"/>
Дата:	<input type="text"/> <input type="text"/> <input type="text"/> <input type="text"/> <input type="text"/> <input type="text"/>
	
Наступне обслуговування	
Дата:	<input type="text"/> <input type="text"/> <input type="text"/> <input type="text"/> <input type="text"/> <input type="text"/>

21.2 Підтвердження про надання технічного обслуговування



Під час технічного обслуговування надайте цей посібник з експлуатації офіційному дилеру компанії VIKING. На заздалегідь надрукованих полях він робить запис про проведення технічного обслуговування.

 Дата проведеного обслуговування

 Дата наступного обслуговування

Lugupeetud klient

Täname teid, et valisite VIKINGi kvaliteettoote.

See toode on valmistatud kaasaegseimate tootmismeetoditega ja kõiki kvaliteedinõudeid järgides, sest meie eesmärk on saavutatud alles siis, kui teie olete seadmega rahul.

Kui teil on seadme kohta küsimusi, pöörduge palun müügiesindusse või otse meie turustusfirmasse.

Rohkelt rõõmu VIKINGi seadme kasutamisel soovib teile



Dr. Peter Pretzsch

tegevjuht

1. Sisukord

Selles kasutusjuhendis	560	Turvapistik	569
Üldine teave	560	Akukamber	569
Regionaalsed variandid	560	Ühepoolne juhtraud (MA 339 C)	569
Juhised selle kasutusjuhendi lugemiseks	560	Kahepoolne juhtraud (MA 339)	569
Seadme kirjeldus	560	Murukogumiskorv	570
Ohutusnõuded	561	Keskne niitmiskõrguse reguleerimine	570
Üldine teave	561	Juhised töötamiseks	570
Aku	561	Üldine teave	570
Laadimisseade	562	Kallakutel niitmine	570
Transport	563	Elektrimootori õige koormus	570
Ettevalmistavad meetmed	563	Kui niitmistera on blokeeritud	570
Käitumine muru niitmisel	563	Elektrimootori termiline ülekoormuskaitse	570
Hooldus, puhastus, remont ja hoiustamine	565	Turvaseadised	571
Jäätmekäitlus	565	Turvapistik	571
Sümbolite kirjeldus	565	Kahe-käe-kasutus	571
Tarnekomplekt	566	Mootori järeltööpidur	571
Seadme töökorda seadmine	566	Seadme käivitamine	571
Üldine teave	566	Ettevalmistavad meetmed	571
Ühepoolse juhtraua paigaldamine (MA 339 C)	566	Muruniiduki sisselülitamine	571
Kahepoolse juhtraua paigaldamine (MA 339)	567	Muruniiduki väljalülitamine	571
Murukogumiskorvi kokkupanemine	567	Täitumuse näidik	571
Aku ja laadimisseade	567	Murukogumiskorvi tühjendamine	571
Üldine teave	567	Hooldus	571
Laadimisseadme lülitamine elektrivõrku	567	Üldine teave	571
Aku eemaldamine/paigaldamine	567	Seadme puhastamine	572
Aku laadimine	567	Elektrimootor ja rattad	572
Aku LED-näidik	568	Aku	572
Laadimisseadme LED-näidik	568	Laadimisseade	572
Juhtelemendid	569	Niitmistera hooldus	572
		Niitmistera eemaldamine ja paigaldamine	573
		Niitmistera teritamine	573
		Hoiulepanek (talvepaus)	573
		Transport	574

Muruniiduki kandmine ja kinnitamine	574
Kulumise minimeerimine ja kahjude vältimine	574
Keskkonnakaitse	575
Tagasivõtmise kohustus	575
Tavalised varuosad	575
Tootja CE-vastavusdeklaratsioon	575
Tehnilised andmed	576
Tõrkeotsing	577
Teenindusplaan	579
Üleandmise kinnitus	579
Teeninduse kinnitus	579

2. Selles kasutusjuhendis

2.1 Üldine teave

See kasutusjuhend on tootja **originaalkasutusjuhend** EÜ direktiivi 2006/42/EC mõistes.

Ettevõtte VIKING töötab pidevalt oma tootevaliku edasiarendamisega; seepärast jätame endale õiguse muuta tarnekomplektide kuju, tehnikat ja varustust.

Sellest tulenevalt ei ole selle brošüüri andmete ja jooniste alusel õigust esitada kahjunõudeid.

2.2 Regionaalsed variandid

VIKING tarnib laadimiseseadmeid olenevalt tarneriigist erinevate pistikute ja lülititega.

Pildidel on laadimiseseadmed kujutatud europistikutega, teistsuguste pistikutega seadmete elektrivõrku ühendamine toimub sarnasel viisil.

2.3 Juhised selle kasutusjuhendi lugemiseks

Pildid ja tekstid kirjeldavad kindlaid käsitsusvõtteid.

Selles kasutusjuhendis selgitatakse kõiki seadmel paiknevaid piltsümboliteid.

Vaatesuund

Vaatesuund „**vasaku**” ja „**parema**” kasutamisel kasutusjuhendis: kasutaja seisab seadme taga ja vaatab sõidusuunas ettepoole.

Viide peatükile

Lisaselgitusteks viitavad nooled vastavale peatükile ja alapeatükile. Siin on näide, kuidas viidatakse peatükile: (⇒ 2.1)

Tekstilõikude märgistamine

Kirjeldatud juhised võivad olla märgistatud nii, nagu on kujutatud alljärgnevatel näidetes.

Käsitsusvõtted, mis nõuavad kasutaja sekkumist:

- keerake polt (1) kruvikeeraja abil välja, vajutage hooba (2) ...

Üldised loendid:

- toote kasutamine spordiüritustel või võistlustel

Eriti tähtsad tekstid

Eriti tähtsad tekstilõigud on tähistatud allpool kirjeldatud sümbolitega, et neid kasutusjuhendis eraldi esile tõsta.



Oht!

Õnnetuste ja raskete kehavigastuste oht inimestele. Nõutakse või keelatakse teatud kindlat käitumisviisi.



Hoiatus

Inimeste vigastamise oht! Teatud käitumine väldib võimalikke või tõenäolisi vigastusi.



Ettevaatust!

Kergeid vigastusi või materiaalset kahju saab teatud käitumisviisiga vältida.



Märkus

Teave seadme paremaks kasutamiseks ja võimalike käsitsusvigade vältimiseks.

Tekstid koos pildiviidetega

Seadme kasutamist selgitavad pildid leiate kasutusjuhendi algusest.

Kaamerasümbol on pildilehekülgedel olevate piltide sidumiseks vastava tekstiosaga kasutusjuhendis.



3. Seadme kirjeldus



- 1 juhtraua ülemine osa
- 2 juhtraua alumine osa
- 3 korpus
- 4 mootorikate
- 5 tagaratas
- 6 esiratas
- 7 murukogumiskorv
- 8 ülemine transpordipide
- 9 alumine transpordipide
- 10 väljaviskeava luuk
- 11 pöördkäepide
- 12 kiirpinguti

- 13 kiirpinguti
- 14 mootori pidurduskäepide
- 15 kõrguse reguleerimishoob
- 16 käivitusnupp
- 17 tüübietikett
- 18 kaas
- 19 turvapistik
- 20 aku
- 21 laadimisseade

4. Ohutusnõuded

4.1 Üldine teave



Muruniidukiga töötamisel tuleb kindlasti järgida õnnetuse ennetamise eeskirju.



Enne esmast kasutuselevõttu lugege kogu kasutusjuhend tähelepanelikult läbi ja hoidke edaspidiseks kasutamiseks alles.

Tutvuge seadme komponentide ja kasutamiseega.

Enne esmakordset kasutamist on vajalik müüja või mõne teise spetsialisti juhendamine.

Pärast alkoholi, narkootikumide või reaktsiooni kiirust vähendavate ravimite tarvitamist ei tohi muruniidukiga töötada.

Ärge niitke, kui läheduses on inimesi (eriti lapsi) või loomi.

Mõelge sellele, et masina kasutaja on vastutav teiste inimestega toimuvate õnnetuste ja neile tekitatud varalise kahju eest.

Andke seade edasi (laenake seadet) ainult sellistele inimestele, kes on nimetatud mudeli ja selle käsitsemisega põhjalikult tuttavad. Andke kasutusjuhend alati kaasa.

Tähelepanu – õnnetusohut!

Muruniiduk on ette nähtud ainult erakasutuseks ja ainult muru niitmiseks, teistsugune kasutamine ei ole lubatud ning võib olla ohtlik või seadet kahjustada.

Kasutaja vigastusohu tõttu ei tohi muruniidukit kasutada nt järgmisteks töödeks (loend pole täielik):

- põõsaste ja hekkide pügamiseks;
- ronitaimede kasvude lõikamiseks;
- muruhoolduseks katuseaedades ja rõdukastides;
- kõnniteede puhastamiseks (puhtaks imemiseks, puhumiseks, lumekoristuseks),
- puu- ja hekilõikmete hekseldamiseks ja peenestamiseks;
- pinnakonaruste, nt mutimullahunnikute, tasandamiseks,
- lõikejätmete transportimiseks, välja arvatud selleks ettenähtud murukogumiskoris.

Tähelepanu – õnnetusohut!

Seadme juures tohib kasutada ainult tarvikuid, mis on VIKINGi poolt tarnitud või mille paigaldamiseks selgesõnalise loa andnud. Ka seadme muutmise on keelatud.

Masina kasutamisel haljasaladel, parkides, spordiväljakutel, tänavate ääres ning põllu- ja metsamajanduslikes ettevõtetes tuleb olla eriti ettevaatlik.



Tähelepanu! Tervisekahjustuse oht vibratsiooni tõttu!

Liiga suur vibratsioonikoormus võib põhjustada vereringe- või närvikahjustusi, eriti vereringehäirega inimestel. Pöörduge arsti poole, kui tekivad sümptomid, mis võivad olla põhjustatud vibratsioonist Sümptomid, mis tekivad eelkõige sõrmedes, kätes või randmetes (mittetäielik loend):

- tundetus,
- valu,
- lihasnõrkus,
- naha värvuse muutumine,
- ebameeldiv sügelus.

Mitte kunagi ei tohi lubada seadet kasutada lastel, piiratud kehaliste, sensoorsete või vaimsete võimetega või ebapiisavate kogemuste ja teadmistega isikutel, kes ei ole suunistega tuttavad.

Ärge mitte kunagi lubage seadet kasutada lastel või alla 16-aastastel noortel. Kohalikes määrustes võib olla kindlaks määratud kasutaja miinimumvanus.

Seadme juures ei tohi teha muudatusi, mille tagajärjel müratase suureneks.



Eluohulik lämbumise tõttu!

Lapsed võivad pakendiga mängides lämbuda. Ärge lubage lapsi pakendi lähedusse.

4.2 Aku

Kasutage ainult STIHLi originaalakusid.

Kasutage STIHLi akut ainult STIHLi või VIKINGi seadmetega ja laadige STIHLi laadimisseadmega.

Ärge kunagi avage akut.

Ärge laske akut maha kukkuda.

Ärge kasutage rikkis või deformeerunud akut.

Hoidke akut väljaspool laste tegevusulatust.



Kasutage ja hoiustage akut ainult temperatuurivahemikus $-10\text{ }^{\circ}\text{C}$ kuni $+50\text{ }^{\circ}\text{C}$.



Kaitske akut otsese päikesekiirguse, kuumuse ja tule eest – ärge kunagi visake akut tulle – **plahvatusoht!**



Kaitske akut vihma eest – ärge kastke seda vedelikesse.

Aku ei tohi sattuda mikrolainete ega kõrge rõhu mõju alla.

Ärge kunagi ühendage (lühistage) aku kontakte metallesemetega. Aku võib lühise tõttu kahjustada saada.

Hoidke kasutamata akut eemal metallesemetest (nt naeltest, müntidest, ehetest). Ärge kasutage metallist transpordimahuteid – **plahvatus- ja tuleoht!**

Vale kasutuse tõttu võib vedelik akust välja tungida – vältige kokkupuudet! Juhusliku kokkupuute korral loputage külma veega maha. Akuvedeliku silma sattumise korral tuleb lisaks pöörduda ka arsti poole. Väljavoolav akuvedelik võib põhjustada nahaärritust, põletust ja söövitust.

Ärge pange esemeid aku õhutuspiludesse.



Elementide arv ja energia hoidmine elementide tootja spetsifikatsiooni järgi.

Lisateavet ohutusjuhiste kohta vaadake siit:

www.stihl.com/safety-data-sheets

4.3 Laadimisseade

Pöörake tähelepanu STIHLi laadimisseadme lisalehele ja pange see kindlasse kohta hoiule.

Kasutage ainult STIHLi laadimisseadet.

Kahjustatud laadimisseadet ei tohi kasutada.

Kasutage laadimisseadet ainult geomeetriliselt sobivate STIHLi „AP” tüüpi akude laadimiseks mahuga maksimaalselt 10 Ah ja pingega kuni maksimaalselt 42 V.

Ärge laadige rikkis või deformeerunud akusid.

Võrgupinge ja -sagedus peavad vastama laadimisseadme alumisel küljel asuval tüübisildil või peatükis „Tehnilised andmed” toodud andmetele. (⇒ 19.)

Ärge avage laadimisseadet.

Pärast kasutamist tõmmake võrgupistik välja ja pange laadimisseade hoiule väljapoole laste tegevusulatust.



Kaitske laadimisseadet niiskuse eest.



Kasutage ja hoidke laadimisseadet ainult suletud ja kuivades ruumides.

Kasutage laadimisseadet ainult temperatuurivahemikus $+5\text{ }^{\circ}\text{C}$ kuni $+40\text{ }^{\circ}\text{C}$.

Ärge katke laadimisseadet kinni, et see saaks takistamatult jahtuda.

Ärge pistke laadimisseadme õhutuspiludesse mingeid esemeid – **elektrilöögi ja lühise oht!**

Laadimisseadme kontakte ei tohi kunagi metallesemetega (nt naelte, müntide, ehetega) ühendada (lühistada) – **lühiseoht!**

Ärge asetage laadimisseadet kunagi kergesti süttivale aluspinnale (nt paberile, tekstiilile) ega kasutage kergesti süttivas keskkonnas – **tuleoht!**

Ärge kasutage laadimisseadet kunagi plahvatusohtlikus keskkonnas, seega keskkonnas, kus on süttivaid vedelikke (aure), gaase või tolmu.

Laadimisseadmed võivad tekitada sädemeid, mis võivad tolmu või auru süüdata – **plahvatus- ja tuleoht!**

Suitsu või tule tekkimisel tõmmake laadimisseadme võrgupistik kohe välja.



Tähelepanu! Elektrilöögi oht!

Eriti tähtsad on elektriohutuse seisukohalt võrgupistik ja ühendusjuhe. Laadimisseadet ei tohi kasutada kahjustatud ühendusjuhtmega, et mitte seada end elektrilöögi ohtu. Seetõttu kontrollige regulaarselt ühendusjuhet, et sel ei oleks kahjustuse või vananemise (rabaduse) märke.

Laadimisseadet tohib ühendada vaid nõuetekohaselt paigaldatud pistikupessa. Vooluvõrk peab olema kaitstud rikkevoolukaitselülitiga, mille aktiveerumisvool on maksimaalselt 30 mA.

Ärge remontige laadimisseadet, eriti ühendusjuhet ega võrgupistikut. Laske kahjustatud ühendusjuhe elektrispetsialistil korda teha.

Laadimisseadme eemaldamisel vooluvõrgust tõmmake alati võrgupistikust ja mitte ühendusjuhtmest.

Paigaldage ja tähistage ühendusjuhe alati nii, et seda ei kahjustataks ja et see kedagi ei ohustaks – vältige komistamisohtu.

Ühendusjuhet ei tohi väärkasutada, näiteks laadimisseadme kandmiseks või riputamiseks.

4.4 Transport



Töötage alati kinnastega, et vältida vigastamist teravate masinaosadega.



Enne transportimist lülitage seade välja, oodake, kuni tera jääb seisma, ja tõmmake turvapistik välja.

Arvestage seadme tõstmisel andmetega peatükis „Transport“ (⇒ 14.).

Arvestage seadme massiga ja kasutage vajadusel seadme pealelaadimisel sobivaid abivahendeid (rampe, tõsteseadmeid).

Tõstmisel ja kandmisel vältige kokkupuudet niitmisteraga.

Transportige seadet ainult jahtunud mootoriga.

Kinnitage seade ja koos sellega transporditavad seadme osad (nt murukogumiskorv) laadimispinnale piisava hulga kinnitustahenditega (rihmad, trossid jne).

Järgige masina transportimisel kohalikke eeskirju, eelkõige neid, mis puudutavad laadimisalustele paigutatud seadmete ja esemete transportimist.

Ärge jätke akut autosse ega otsese päikesekiirguse kätte!

Liitumioonakusid tuleb transportimisel eriti hoolikalt käsitseda. Eelkõige tuleb tagada, et akusid transporditakse lühisekindlalt. Seetõttu hoidke aku originaalpakend alles ja transportige STIHLi akusid kas kahjustamata originaalpakendis või muruniidukis.

4.5 Ettevalmistavad meetmed

Seadet ei tohi kasutada isikud, kes pole kasutusjuhendit lugenud.

Järgige mootoriga töötavate aiatööriistade kasutamisel kommunaaleeskirjades lubatud tööaegu.



Niitmise ajal tuleb alati kanda kinniseid jalatseid ja pikki pükse. Ärge niitke paljajalu ega sandaalides.

Kontrollige kogu maa-ala, kus masinat kasutama hakatakse, ja eemaldage kõik kivid, kaikad, traadid, kondid ja kõik muud võõrkehad, mis võivad masina alt üles paiskuda.

Enne kasutamist tuleb alati visuaalselt kontrollida, kas löikeinstrument, kinnituspoldid ja kogu löikeüksus on täiesti korras. Eriti tuleb jälgida tugevat kinnitust ning kas on tekkinud kahjustusi ja kulumist (⇒ 13.6).

Asendage enne seadme kasutamist kulunud või kahjustatud osad. Asendage loetamatuks muutunud või kahjustatud

ohu- ja hoiatussildid masinal uutega. VIKINGi müügiesinduses on saadaval varukleepsud.

Ärge kasutage kunagi niidukit, millel on kahjustatud kaitseadised, puudub töötav mootoripidur või kaitsevõred või kaitseadised on ära võetud, nt ilma väljaviskeava luugita või ilma murukogumisseadiseta.

Ohutuse tagamiseks kasutage alati tervet murukogumiskorvi.

Seadmele paigaldatud lülitusseadiseid ei tohi ei eemaldada ega sillata (nt sidudes mootori pidurduskäepidet juhtraua külge).

Järgige andmeid peatükkides „Aku“ (⇒ 4.2) ja „Laadimisseade“ (⇒ 4.3).

4.6 Käitumine muru niitmisel



Hoidke kolmandad isikud, eriti lapsed ja loomad, ohutsoonist eemal. Olge ettevaatlik, et teisi kogemata mitte ohustada.

Ärge niitke seadmega keskkonnatemperatuuril alla +5 °C.



VIKING soovib töötamise ajal alati kuulmiskaitset kanda. Kui mürarõhutase on töökohal suurem kui 80 dB(A), tuleks alati kuulmiskaitset kanda.



Ärge niitke vihma ajal. Vihmas või niiskes keskkonnas töötamine võib seadet kahjustada.

Ärge niitke märga muru ega mitte mingil juhul vihma ajal. Märja muru korral suureneb õnnetuste oht (niitja halvem seisukindlus).

Ärge jätke muruniidukit vihma kätte.

Niitke ainult päevalvalges või hea valgustusega.

Käivitamiseks asetage seade tasasele pinnale. Käivitamisel ei tohi mootorit kallutada.

Kasutage ainult suletud akukambriga muruniidukit (⇒ 9.2).

Käivitage mootor ettevaatlikult, arvestage juhistega peatükis „Seadme kasutuselevõtt” (⇒ 12.). Jälgige, et vahe jalgade ja lõikeinstrumendi vahel oleks piisavalt suur.

Juhtige seadet alati kõndimistempos – seadmega töötades ei tohi kunagi joosta. Seadme kiirel lükkamisel suureneb vigastusoht komistamise, libisemise vms tõttu.

Seisake mootor,

- kui muruniidukit on vaja transportimisel mujal kui murupinnal lükates või sõites kallutada;
- kui lükkate muruniidukit niidupinnale või sealt ära;
- enne murukogumiskorvi eemaldamist;

Hoolitsege kallakutel alati kindla jalgealuse eest. Ärge niitke liiga järskudel nõlvadel, et mitte kaotada kontrolli seadme üle.

Olge eriti ettevaatlik, et te ei kaotaks seadme üle kontrolli kallakul sõidusuunda muutes.

Niitke kallakuga risti, mitte kunagi üles-ega allamäge, et liikuv muruniiduk teist üle ei veereks, kui kaotate seadme üle kontrolli.

Tähelepanu – Komistamisoh!

Olge eriti tähelepanelik tagurpidi liikumisel ja muruniiduki tõmbamisel.

Olge eriti ettevaatlik, kui pöörate seadet ümber või tõmbate seda enda poole.

Ohutusjuhustel ei tohi seadet kasutada kohtades, kus tõusnurk on üle 25° (46,6%).

Vigastusoht!

25° kaldenurk vastab vertikaalsele tõusule 46,6 cm 100 cm horisontaal pikkuse puhul.

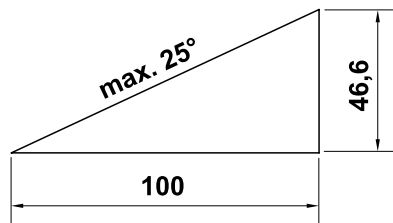

STOP

Arvestage sellega, et tööseadmed töötavad pärast väljalülitamist kuni täieliku seismajäämiseni veel mõned sekundid.



Ärge püüdke tera kontrollida, kui muruniiduk töötab. Ärge kunagi avage väljaviskeava luuki ega eemaldage murukogumiskorvi, kui niitmistera töötab. Pöörlev tera võib tekitada vigastusi.

Ärge kunagi kinnitage esemeid (nt tööriideid) juhtraua külge.

Kontrollige regulaarselt tera tugevat kinnitust ning kas on tekkinud kahjustusi ja kulumist (⇒ 13.6).



Tähelepanu – vigastusoht!

Ärge pange käsi ega jalgu pöörlevate detailide juurde ega alla. Ärge kunagi puudutage pöörlevat tera. Hoidke end alati väljaviskeavast eemal. Hoidke alati juhtraua abil reguleeritud ettenähtud ohutut vahet.

Vältige seadme sagedast sisselülitamist lühikese aja jooksul, eriti käivitusnupuga „mängimist”. Mootori ülekuumenemise oht!

Ärge kunagi tõstke ega kandke töötava mootoriga või ühendatud turvapistikuga niidukit.

Seadmega ei tohi transportida inimesi (eriti lapsi) ega ka esemeid.



Lülitage mootor välja, tõmmake turvapistik välja ja veenduge, et lõikeinstrument on täielikult seisma jäänud,

- enne aku eemaldamist;
- enne, kui hakkate blokeeringuid kõrvaldama või ummistusi väljaviskekanalist eemaldama;
- kui niiduk hakkab ebatavaliselt tugevalt vibreerima. Sellisel juhul tuleb kontrollida kogu seadet, eriti lõikeinstrumendi, ega sellel pole kahjustusi või lahtiseid osi. Enne töö jätkamist tuleb kahjustatud osad välja vahetada, lahtised osad kinnitada / kinni keerata.
- kui lõikeinstrument on sattunud võõrkehale. Siis tuleb kontrollida, ega lõikeinstrumendil pole kahjustusi. Muruniidukit ei tohi kasutada, kui teravõll või mootori võll on kahjustatud või kõver. **Katkised detailid võivad vigastusi tekitada!**
- enne niiduki kontrollimist, puhastamist või selle juures tööde tegemist (nt niitmiskõrguse reguleerimist, juhtraua ümberpöörämist/reguleerimist);
- enne seadme juurest lahkumist või selle järelevalveta jätmist;
- enne seadme tõstmist või kandmist;
- enne transportimist;

4.7 Hooldus, puhastus, remont ja hoiustamine



Enne kõiki töid seadme juures, enne niiduki reguleerimist või puhastamist tuleb mootor välja lülitada, turvapistik välja tõmmata ja vajadusel aku eemaldada.



Kandke löikeinstrumentidega töötades alati tugevaid kindaid.

Laske seadmel enne suletud ruumi hoiulepanekut, enne hooldustöid ja enne puhastamist täielikult jahtuda.

Tehke ainult neid hooldustöid, mida on selles kasutusjuhendis kirjeldatud. Kõik muud tööd laske teha müügiesinduses.

VIKING soovib lasta hooldus- ja remonttöid teha ainult VIKINGi müügiesinduses.

VIKINGi müügiesinduste töötajaid koolitatakse regulaarselt ja nende käsutuses on tehniline teave.

Kui teil puuduvad vajalikud teadmised või abivahendid, pöörduge alati müügiesindusse (VIKING soovib VIKINGi müügiesindust).

Kasutage vaid kvaliteetseid tööriistu, tarvikuid ja varuosi. Vastasel juhul on oht saada vigastusi või seadet kahjustada.

VIKING soovib kasutada VIKINGi originaaltööriistu, originaaltarvikuid ja originaalvaruosi. Nende omadused on kohandatud optimaalselt seadme ja kasutaja nõudmistele.

VIKINGi originaalvaruosi võib ära tunda VIKINGi varuosanumbri järgi, kirjast VIKING ning vajadusel ka VIKINGi varuosamärgistusest. Väikestel detailidel võib olla ka ainult märgistus.

Et seade oleks turvalises töökorras, hoolitsege, et kõik mutrid, poldid ja kruvid oleksid korralikult kinni.

Kontrollige korrapäraselt murukogumisseadet, et poleks kulumist, kahjustusi või funktsionaalsuse kadu.

Kui löikeinstrument või muruniiduk peaks põrkama mingi takistuse või võõrkeha vastu, tuleb mootor kohe seisata, turvapistik välja tõmmata ja asjatundlikult üle vaadata.

Tuleohtu vältimiseks hoidke jahutusõhuavade piirkond mootorikatte ja korpuse vahel murust, heinakõrrest, samblast, lehtedest või väljatilkuvast õlist (määrdest) puhas.

Kui hooldustööde ajaks eemaldati detaile või kaitseseadiseid, siis tuleb need kohe nõuetekohaselt tagasi panna.

Pärast kasutamist puhastage muruniiduk hoolikalt.

Ärge kasutage kunagi survepesurit ega peske muruniidukit voolava vee all (nt aiavoolikuga). Ärge kasutage agressiivseid puhastusvahendeid. Sellised puhastusvahendid võivad kahjustada plast- ja metalloosi ning vähendada VIKINGi seadme töökindlust.

Kontrollige kogu seadet regulaarselt, eriti aga seadme seismapanemisel nt enne pikemat tööpausi (talv), et ei esineks kulumist ja kahjustusi. Vahetage kulunud või kahjustatud osad välja, et seade oleks alati ohutu ja töökorras.

Pange jahtunud muruniiduk, aku ja turvapistik hoiule kuiva, suletavasse ruumi, kus lapsed neile juurde ei pääse.

4.8 Jäätmekäitlus

Tagage, et oma aja ära elanud masin antakse nõuetekohaselt vastavasse jäätmekäitlusse. Tehke masin enne jäätmekäitlusse andmist kasutuskõlbmatuks. Õnnetuste vältimiseks eemaldage kindlasti turvapistik või mootori elektrikaabel.

Vigastusoht niitmisteraga!

Ärge jätke kunagi ka oma aja äraelanud muruniidukit järelevalveta. Tagage, et masinat ja niitmistera hoitakse lastele kättesaamatus kohas.

Akud tuleb muruniidukist eraldi jäätmekäitlusse anda. Tuleb tagada, et enne jäätmekäitlusse suunamist akud tühjaks laetakse (nt mootorit töötada lastes) ning kindlalt ja keskkonnasõbralikult jäätmekäitlusse antakse.

5. Sümbolite kirjeldus



Tähelepanu!

Enne kasutuselevõttu lugege kasutusjuhendit.



Vigastusoht!

Hoidke kolmandad isikud ohutsoonist eemal.

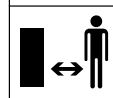



Ettevaatust – teravad lõiketerad!

Lõiketerad pöörlevad pärast elektrimootori väljalülitamist edasi. Eemaldage enne hooldustöid blokeerimisseade (turvapistik).

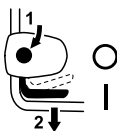

MA 339:
Käivitage mootor.



MA 339 C:
Käivitage mootor.



MA 339 C:
Jätke mootor seisma.

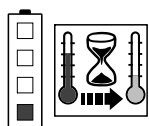

Aku on liiga soe. Aku käivitub pärast aku jahtumist või akut saab kasutada alles pärast jahtumisfaasi.

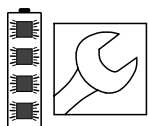

Aku on defektne ja tuleb välja vahetada.

6. Tarnekomplekt



Nr	Nimetus	Tk
A	Põhiseade	1
B	murukogumiskorvi ülemine osa	1

Nr	Nimetus	Tk
C	murukogumiskorvi alumine osa	1
D	Polt	2
N	Turvapistik	1
O	Laadimisseade	
P	aku	
	• Kasutusjuhend	1

MA 339 C:

E	seib	2
F	polt,	1
G	Polt	1
H	Kinnitusdetail	2
I	kiirpinguti	1

MA 339:

J	kumerpeaga polt	2
K	kaablijuhik	1
L	pöördkäepide	2
M	kaabliklamber	1

Tarnekomplekt võib erineda sõltuvalt riigist ja seadme versioonist.

7. Seadme töökorda seadmine

7.1 Üldine teave



Vigastusohut!
Järgige peatükis „Ohutusnõuded” toodud ohutusjuhiseid. (⇒ 4.)



Tõmmake enne kõikide tööde alustamist muruniiduki juures turvapistik välja. (⇒ 9.1)

- Kõikide kirjeldatud tööde teostamiseks asetage seade horisontaalsele, tasasele ja kõvale pinnale.



Tarnides on akud laetud u 30%. Seetõttu tuleb neid enne esmakordset kasutuselevõttu laadida.

- Aku laadimine. (⇒ 8.4)

7.2 Ühepoolse juhtraua paigaldamine (MA 339 C)



- Seadke ühepoolne juhtraud (1) tööasendisse juhtraua konsoolis (2) ja hoidke.
- Asetage kinnitusdetailid (H) vasakul ja paremal vastavalt joonisele juhtraua konsooli (2). Pange seib (E) poldile (F) ja viige polt (F) seest välja läbi kinnitusdetailide ja juhtraua alumise osa.
- Pange seib (E) peale.
- Pange polt (G) kiirpingutisse (I) ja keerake mõlemad koos poldile (F).
- Sulgege kiirpinguti (3).
- Kiirpinguti (3) peab olema nii tugevalt kinni, et selle saaks täielikult sulgeda ja et juhtraud oleks siis tugevalt juhtraua konsooli fikseeritud. Vabastage vajadusel kiirpinguti uuesti ja keerake polt (F) sisse või välja.

Elektrikaabli paigaldamine

- Asetage elektrikaabel (1), nagu joonisel näidatud, juhtraua konsooli kaablibürinti (2). Jälgige, et juhtmekõidis (3) asetseks kaablibürindis õigesti.

- Suruge elektri kaabel (1) kinnitusse (4) juhtraua mansetis. Elektri kaabel peab olema juhtraua alumise osa juures pingul vastu juhtraua toru.

7.3 Kahepoolse juhtraua paigaldamine (MA 339)



Juhtraua ülemise osa paigaldamine

- Pistke kumerpeaga polt (J) läbi kaablijuhiku (K) ja riputage elektri kaabel (1) paika.
- Pange kahepoolne juhtraud (2) mõlemale juhtraua alumisele osale (3). Pange kumerpeaga polt (J) – paremal kaablijuhikuga (K), vasakul ilma – seest välja läbi aukude ja keerake pöördkäepidemetega (L) kinni.

Kaabliklambri paigaldamine

- Kinnitage elektri kaabel (1) kaabliklambriga (M) juhtraua ülemise osa külge. Jälgige, et juhtraua ülemisel osal oleks kaabliklambri ja lüliti vahel 25 - 27 cm.

7.4 Murukogumiskorvi kokkupanemine



- Paigaldage murukogumiskorvi ülemine osa (B) murukogumiskorvi alumisele osale (C). Jälgige õiget asendit juhikutes (1).
- Vajutage poldid (D) seestpoolt läbi selleks ettenähtud avade.
- Laske murukogumiskorvi ülemisel osal (B) kerge surve abil murukogumiskorvi alumise osa sisse kinnitada.

- Murukogumiskorvi paigaldamine. (⇒ 9.5)

8. Aku ja laadimiseseade

8.1 Üldine teave

Muruniidukid **MA 339** ja **MA 339 C** töötavad laetavate akudega.

Kasutada tohib eranditult vaid kvaliteetseid **STIHLi liitiumioonakusid** tüübist „AP“.

Koos seadmega tarnitud akud on ettenähtud rakenduse jaoks optimaalsed, aga kasutada tohib kõiki erikaubanduses saadaolevaid STIHLi liitiumioonakusid (**AP 80, AP 115, AP 120, AP 160 ...**).

Muruniiduki ja elektroonika vahel toimub andmevahetus ja elektroonika kohandab elektrimootori võimsuse aku mahuga vastavaks.

8.2 Laadimiseseadme lülitamine elektrivõrku



- Pistke võrgupistik (1) pistikupessa (2).
- Pärast laadimiseseadme ühendamist vooluvõrku toimub enesekontroll. Selle toimumise ajal süttib laadimiseseadme roheline LED (3) umbes 1 sekundiks, seejärel muutub punaseks ja kustub. (⇒ 8.6)

8.3 Aku eemaldamine/paigaldamine



- Avage akukamber ja tõmmake turvapistik välja. (⇒ 9.1)



Aku eemaldamine

- Tõmmake aku (1) suunaga üles välja.

Aku paigaldamine

- Asetage aku (1), nagu joonisel näidatud, kerge survega akukambrisse ja sulgege kaas.

8.4 Aku laadimine



- Aku eemaldamine akukambrist. (⇒ 8.3)
- Laadimiseseadme ühendamine elektrivõrku. (⇒ 8.2)
- Lükake aku (1) laadimiseseadmesse (2) kuni esimese takistuseni, seejärel kuni piirikuni. Roheline LED akul ja laadimiseseadmel (3) annavad märku, et laadimistoiming on aktiivne.
- Kui aku on täielikult laetud, kustub LED akul ja laadimiseseadmel. Eemaldage aku laadimiseseadme ja asetage akukambrisse. (⇒ 8.3)

Laadimistoiming

Laadimiseseade tuvastab aku tüübi automaatselt ja sobitub vastavalt laadimistoiminguga.

Laadimistoimingu ajal akusid jahutatakse – kiirlaadimiseseadme (**AL 300, AL 500**) puhul ventilaatoriga, standardse laadimiseseadme (**AL 100**) puhul loomuliku õhuvooluga ruumist.

Akul näitavad LEDid laadimistoimingut. (⇒ 8.5)

Kui aku on täielikult laetud, lülitub laadimisseade automaatselt välja ja LEDid akul ja laadimisseadmel kustuvad.

Laadimisaeg sõltub erinevatest mõjufaktoritest, nt aku seisundist või keskkonnamperatuurist, ja võib seetõttu antud laadimisaegadest (⇒ 19.) erineda.

Kui laadimisseadmesse asetatakse soe aku, võib laadimisaeg pikeneda, kuna aku tuleb enne laadimistoimingut maha jahutada.

8.5 Aku LED-näidik



- Vajutage nuppu (1), et näidikut aktiveerida – näit kustub 5 sekundi pärast automaatselt.

LED-näidikud

Valgusdiodid võivad põleda roheliselt või punaselt või vilkuda.

- LED põleb roheliselt.
- LED vilgub roheliselt.
- LED põleb punaselt.
- LED vilgub punaselt.

Rohelised LEDid annavad märku normaalsest tööst, punased rikkest.

Laadimisel

LEDide põlemine või vilkumine näitab laadimistoimingut.

Laadimisel annab roheline vilkuv LED märku mahust, mis laadimisel parasjagu on saavutatud.

Kui laadimistoiming on lõppenud, lülituvad LEDid automaatselt välja.

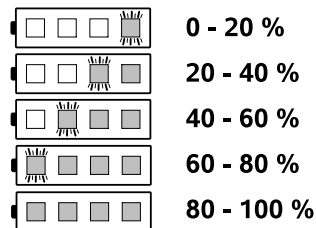

Töötamise ajal

LEDide põlemine või vilkumine näitab laetust.

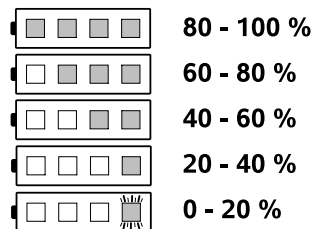

Rikked

Üks LED põleb punaselt

Laadimisel

Aku on liiga soe või külm laadimistoimingu käivitamiseks. Pärast aku jahtumist või soojenemist käivitub laadimistoiming automaatselt.



Töötamise ajal

Aku on liiga soe. Seade lülitub välja – võtke aku muruniidukist välja ja laske mõnda aega jahtuda.



Neli LEDi vilguvad punaselt

Aku on defektne ja tuleb välja vahetada.

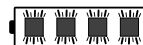

Kolm LEDi põlevad punaselt

Muruniiduk on liiga soe – laske jahtuda.



Kolm LEDi vilguvad punaselt

Muruniiduk on rikkis ja seda tuleb lasta müügiesinduses kontrollida. VIKING soovib VIKINGi müügiesindust.

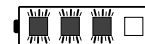

8.6 Laadimisseadme LED-näidik



- Laadimisseadme LED (1) võib põleda punaselt või vilkuda roheliselt.

Roheline pidev tuli

Akut laetakse või jahutatakse, et seejärel käivitada laadimistoiming. Roheline LED kustub kohe, kui aku on täiesti laetud.

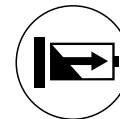

Punane vilkuv tuli

Laadimistoimingut ei saa käivitada.

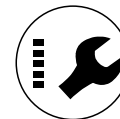

Võimalikud põhjused

- Puudub elektriline kontakt aku ja laadimisseadme vahel – võtke aku välja ja asetage uuesti sisse. (⇒ 8.4)
- Aku on rikkis. (⇒ 8.5)
- Laadimisseade on rikkis – laske seda müügiesinduses kontrollida. VIKING soovib VIKINGi müügiesindust.

9. Juhtlemendid

9.1 Turvapistik

Muruniidukid **MA 339** ja **MA 339 C** on varustatud turvapistikuga.



Seadmed võib kasutusele võtta ainult siis, kui turvapistik on akukambris ettenähtud asendisse paigaldatud.

Enne transportimist, hooldus- ja puhastustöid ning enne muruniiduki kontrollimist tuleb turvapistik välja tõmmata.

Turvapistiku paigaldamine

- Avage akukamber. (⇒ 9.2)
- Suruge turvapistik (1) kuni piirdeni soklisse (2) ja sulgege seejärel akukamber uuesti.

Turvapistiku väljatõmbamine

- Avage akukamber. (⇒ 9.2)
- Tõmmake turvapistik (1) soklist välja (2) ja pange muruniidukist eraldi hoiule.

9.2 Akukamber



 Akukamber peab töötamise ajal alati suletud olema.

Akukambri avamine

- Vajutage kinnituskonksu (1) veidi sisse ja pöörake kaas (2) tahapoole lahti.

Akukambri sulgemine

- Pöörake kaas (2) kinni ja jälgige, et kinnituskonks (1) kinnituks.

9.3 Ühepoolne juhtraud (MA 339 C)



Muruniiduk **MA 339 C** on varustatud reguleeritava väljatõmmatava juhtrauga.



Pigistusoh!

Kiirpinguti vabastamisega saab juhtraua kokku pöörata või lükata. Seetõttu hoidke juhtrauda (1) kiirpinguti avamise ajal kõrgeimast kohast ühe käega kinni.

1 Juhtraua kokkupööramine

Transpordiasend (seadme puhastamiseks, ruumisäästlikuks transportimiseks ja hoiulepanekuks)

- Valige vähim juhtraua kõrgus.
- Hoidke juhtrauda (1) ühe käega kinni ja avage kiirpinguti (2).
- Pöörake juhtraud (1) ette kokku.
- Vajadusel saab kiirpinguti (2) sulgeda ja juhtraua transpordiasendisse fikseerida.

Töösand

 (seadme lükkamine)

- Pöörake juhtraud (1) tahapoole lahti ja hoidke ühe käega kinni.
- Sulgege kiirpinguti (2).
- Kiirpinguti (2) peab olema nii tugevalt kinni, et selle saaks täielikult sulgeda ja et juhtraud oleks siis tugevalt juhtraua konsooli fikseeritud. Vabastage vajadusel kiirpinguti uuesti ja keerake polt (3) sisse või välja.
- Seadistage juhtraua kõrgust.

2 Kõrguse reguleerimine

Väljatõmmatava juhtraua kõrgust saab reguleerida sujuvalt.

- Hoidke juhtraua ülemist osa (4) ühe käega kinni ja avage kiirpinguti (5).
- Tõmmake juhtraua ülemine osa (4) juhtraua alumisest osast välja või lükake alumisse ossa sisse ja valige soovitud kõrgus.
- Hoidke juhtraua ülemist osa (4) ühe käega kinni ja sulgege kiirpinguti (5).
- Kiirpinguti (5) peab olema nii tugevalt kinni, et selle saaks täielikult sulgeda ja et juhtraua ülemine osa oleks tugevalt juhtraua konsooli fikseeritud. Vabastage vajadusel kiirpinguti uuesti ja keerake servmutrit (6).

9.4 Kahepoolne juhtraud (MA 339)



Pigistusoh!

Pöördkäepidemete vabastamisel võib juhtraua ülemine osa kokku pöörduda. Seetõttu hoidke pöördkäepidemete lahtikeeramisel alati juhtraua ülemise osa (2) kõige kõrgemast kohast kinni.

Juhtraua kokkupööramine

Transpordiasend (seadme puhastamiseks, ruumisäästlikuks transportimiseks ja hoiulepanekuks)

- Keerake pöördkäepidemed (1) niikaugele, et neid saab vabalt pöörates kergelt edasi-tagasi liigutada ja juhtraua ülemist osa (2) ette pöörata.

Töösand

 (seadme lükkamine)

- Pöörake juhtraua ülemine osa (2) tahapoole lahti ja hoidke ühe käega kinni.

- Keerake pöördkäepidemed (1) kinni. Jälgige õiget asendit kaablijuhikutes (3).

9.5 Murukogumiskorv



Paigaldamine

- Avage väljaviskeava luuk (1) ja hoidke selles asendis.
- Kinnitage murukogumiskorv (2) fikseerimiskonksudega (3) kinnitustesse (4) seadme tagaküljel.
- Sulgege väljaviskeava luuk (1).

Eemaldamine

- Avage väljaviskeava luuk (1) ja hoidke selles asendis.
- Tõstke murukogumiskorv (2) üles ja eemaldage suunaga tahapoole.
- Sulgege väljaviskeava luuk (1).

9.6 Keske niitmiskõrguse reguleerimine



Reguleerida saab **viie** erineva niitmiskõrguse vahel vahemikus **30 mm** kuni **70 mm**.

Aste 1 = vähim niitmiskõrgus

Aste 5 = suurim niitmiskõrgus

Muruniiduk Ühendkuningriikidele

Reguleerida saab **kuue** erineva niitmiskõrguse vahel vahemikus **20 mm** kuni **70 mm**.

Aste S = vähim niitmiskõrgus

Aste 5 = suurim niitmiskõrgus



Kahjustuste vältimiseks tuleks vähimat niitmiskõrgust kasutada ainult täiesti tasastel muruplatsidel.

Niitmiskõrguse reguleerimine

- Suruge kõrguse reguleerimishoob (1) pisut muruniidukist eemale, kuni kinintushaagid (2) hoova vabastavad.
- **Suurem niitmiskõrgus**
Tõstke muruniidukit kõrguse reguleerimishoovaga (1) (hooba lükatakse ette).
Väiksem niitmiskõrgus
Suruge muruniiduk kõrguse reguleerimishoovaga (1) alla (hooba lükatakse taha).
- Suruge kõrguse reguleerimishooba (1) muruniiduki poole, kuni kinnitushaagid (2) kinnituvad hoova külge. Valitud niitmiskõrgust saab vaadata eesmiselt kinnitushaagilt (3).

10. Juhised töötamiseks

10.1 Üldine teave

Ilusa ja tiheda muru saab tiheda niitmise ja muru lühikesena hoidmisega.

Kuuma ja kuiva ilmaga ei tohiks muru liiga lühikeseks niita, kuna muidu kõrvetab päike muru ära ja see muutub inetuks!

Terava teraga on lõiketulemus ilusam kui nüri teraga, seetõttu tuleks tera regulaarselt teritada (VIKINGi müügiesinduses).

Niitmisejõudlus

Niitmisejõudlus (aku töötamisaeg) sõltub muru omadustest ja valitud niitmiskõrgusest. Niitmisejõudlust saab suurendada järgmiste meetmete abil:

- muru sagedasem niitmine,
- niitmiskõrguse suurendamine,

- ettenihkekiiruse vähendamine,
- enne niitmist muru kuivada laskmine.

Vajadusel võib hankida lisaks STIHLi liitiumioonakud (erivarustus).

10.2 Kallakutel niitmine



Turvalisuse põhjustel ei tohi muruniidukit kasutada suurema kaldenurgaga kui 25°. 25° (46,6%) kaldenurk vastab vertikaalsele tõusule 46,6 cm horisontaalpikkuse 100 cm puhul.

10.3 Elektrimootori õige koormus

Ärge lülitage muruniidukit sisse kõrges rohus või kõige madalamal niitmiskõrgusel.

Muruniidukit võib koormata vaid nii tugevalt, et elektrimootori pöörlemiskiirus seejuures oluliselt ei lange.

Pöörlemiskiiruse vähenedes reguleerige niitmiskõrgust kõrgemale ja/või vähendage ettenihkekiirust.

10.4 Kui niitmistera on blokeeritud

Seisake kohe elektrimootor ja tõmmake turvapistik välja. Seejärel kõrvaldage rikke põhjus.

10.5 Elektrimootori terminine ülekoormuskaitse

Kui töö käigus tekib elektrimootori ülekoormus, lülitab sisseehitatud terminine ülekoormuskaitse elektrimootori automaatselt välja.

Ülekoormuse põhjused:

- liiga kõrge muru niitmine või liiga madalaks reguleeritud niitmiskõrgus;
- liiga suur ettenihkekiirus;
- ebapiisav jahutusõhuavade (sissevoolupilude) puhastus.

Taaskasutuselevõtt

Pärast jahtumisaega kuni 10 min (sõltub keskkonnatemperatuurist) võite seadme tavalisel viisil kasutusele võtta. (⇒ 12.)

11. Turvaseadised

11.1 Turvapistik

Elektrimootorit saab sisse lülitada ainult siis, kui turvapistik on paigaldatud. (⇒ 9.1)

11.2 Kahe-käe-kasutus

Elektrimootori saab sisse lülitada ainult siis, kui parema käega vajutatakse käivitusnuppu ja hoitakse selles asendis ning seejärel vasaku käega tõmmatakse mootori pidurduskäepidet juhtraua suunas.

11.3 Mootori järeltööpidur

Pärast mootori pidurduskäepideme lahtilaskmist jääb niitmistera vähem kui 3 sekundi pärast seisma.

Mootorisse integreeritud järeltööpidur lühendab järeltöötamisaega kuni tera seismajäämiseni.

12. Seadme käivitamine

12.1 Ettevalmistavad meetmed



Vigastusoh!

Järgige peatükis „Ohutusnõuded“ toodud ohutusjuhiseid. (⇒ 4.)

- Aku laadimine. (⇒ 8.4)
- Turvapistiku paigaldamine. (⇒ 9.1)

12.2 Muruniiduki sisselülitamine



Ärge käivitage masinat kõrges rohus või kõige madalamal niitmiskõrgusel, kuna see raskendab käivitamist.

- Vajutage käivitusnuppu (1) ja hoidke selles asendis. Tõmmake mootori pidurduskäepidet (2) juhtraua poole ja hoidke selles asendis.
- Käivitusnupu (1) võib pärast mootori pidurduskäepideme (2) vajutamist lati lasta.

12.3 Muruniiduki väljalülitamine

- Laske mootori pidurduskäepide (1) lahti. Mootor ja niitmistera jäävad pärast lühikest järeltöötamisaega seisma.

12.4 Täitumuse näidik

Kogumiskorvi ülemisele osale on paigaldatud täitumuse näidik (1).

Õhuvool, mis tekib niitmistera pöörlemisega ja täidab murukogumiskorvi, tõstab täitumuse näidikut (2): murukogumiskorv täitub niidetud rohuga.

Kui murukogumiskorv täitub, väheneb õhuvool ja täitumuse näidik langeb (3).

- Tühjendage täidetud murukogumiskorv (⇒ 12.5).

12.5 Murukogumiskorvi tühjendamine



- Lülitage mootor välja (⇒ 12.3) ja eemaldage murukogumiskorv (⇒ 9.5).
- Avage murukogumiskorvi kinnituslapats (1) ja lükake murukogumiskorvi ülemine osa (2) üles.
- Hoidke murukogumiskorvist vastavalt joonisele murukogumiskorvi ülemise osa (3) ning alumise osa (4) käepidemetest kinni ja tühjendage.

13. Hooldus

13.1 Üldine teave



Vigastusoh!

Järgige peatükis „Ohutusnõuded“ toodud ohutusjuhiseid. (⇒ 4.)



Tõmmake enne kõikide tööde alustamist muruniiduki juures turvapistik välja. (⇒ 9.1)

Iga-aastane hooldus müügiesinduses

Muruniidukit tuleb lasta kord aastas müügiesinduses kontrollida. VIKING soovib VIKINGi müügiesindust.

13.2 Seadme puhastamine



Hooldusvälp: pärast igakordset kasutamist

- Eemaldage aku (⇒ 8.3).
- Eemaldage murukogumiskorv (⇒ 9.5).



Vigastusoh!

Enne üleskallutamist asetage niiduk kõvale, horisontaalsele ja tasasele aluspinnale. Seade võib puhastusasendis töötamisel ümber kukkuda. Seiske alati seadme külgmisel poolel. Ärge kunagi töötage niiduki ees ega taga.

Puhastusasend MA 339 C:

- Ühepoolse juhtraua kokkupööramine (⇒ 9.3).
- Tõstke väljaviskeava luuk (1) üles, kallutage muruniidukit üles ja asetage juhtraua konsoolile (2).
- Jätke juhtraud (3) maha toetuma ja fikseerige kiirpingutiga (4) sellesse asendisse.

Puhastusasend MA 339:

- Kahepoolse juhtraua kokkupööramine (⇒ 9.4).
- Kallutage muruniidukit üles ja asetage juhtraua alumistele osadele (5).

Juhised puhastamiseks

Puhastage seade põhjalikult pärast iga kasutuskorda. Hoolikas käsitsimine kaitseb seadet kahjude eest ja pikendab seadme kasutusiga.

Puhastage mootorikatte ja korpuse alumise osa vahel asuvat jahutusõhuava (sissevoolupilu), et mootori piisav jahutus oleks tagatud.

Puhastage niitmistera.

Puhastage niiduki alumine pool harja ja veega. Eelnevalt lükake korpusesse ja väljaviskešahti jäänud murujäägid puupulgaga lahti.

Ärge suunake kunagi veejuga mootoridetailidele, tihenditele, laagritele ja elektrikomponentidele (nt akud või lülitid). Selle tagajärjeks on kulukas remont.

Kui mustus ei tule vee ja harja või lapiga maha, soovib VIKING kasutada spetsiaalset puhastusvahendit (nt firmalt STIHL).

13.3 Elektrimootor ja rattad

Elektrimootor ei vaja hooldust.

Rattalaagrid ei vaja hooldust.

13.4 Aku

Hooldusvälp: enne iga kasutust

Kontrollige visuaalselt, ega aku pole kahjustatud. Märkatavate kahjustustega (nt pragude või lekkiva vedelikuga) akusid ei tohi kasutada.

13.5 Laadimisseade

Hooldusvälp: enne iga kasutust

Kontrollige ühendusjuhet kahjustuste suhtes ja hoidke jahutuspilud puhtana.

13.6 Niitmistera hooldus



Hooldusvälp: enne iga kasutust

- Kallutage muruniiduk puhastusasendisse üles (⇒ 13.2).
- Puhastage niitmisterasid (1) ja kontrollige kahjustuste (sälkude või pragude) suhtes ning vajadusel vahetage välja.
- Kontrollige vähemalt 5 kohas nihkmõõdikuga (2). Minimaalne paksus peab olema olema eriti tera tiivikute piirkonnas.
- Asetage joonlaud (3) tera eesmisele servale ja mõõtke kulumist.

Kulumispiirid

Tera paksus pea olema igas kohas vähemalt **1,6 mm**.

Terasid tohib teritamisel maksimaalselt **5 mm** jagu väiksemaks teritada.

Kui muruniidukis ei kasutata tarnitud tera, vaid nt erivarustusena saadaolevat multšimistera, kehtivad ka vastavalt teistsugused kulumispiirid (vt kasutusjuhendit **Komplekt 339**).



Vigastusoht!

Kulunud või kahjustatud tera võib murduda ja raskeid vigastusi tekitada. Seetõttu tuleb niitmistera hooldusjuhistest igal juhul kinni pidada.

Muruniidukit ei tohi kindlasti kasutada, kui mõni löikeüksuse (mis koosneb niitmisterast, tera poldist ja tera alusega) osa on kahjustatud või kulunud.

Terad kuluvad erinevalt, olenevalt kasutuskohast ja -kestusest. Kui kasutate seadet liivasel pinnasel või sageli kuivades tingimustes, siis kulub tera keskmisest kiiremini.

Niitmistera vahetades vahetage alati välja ka tera polt (4).

13.7 Niitmistera eemaldamine ja paigaldamine



Et vältida tera poldi kahjustusi, kasutage lahti- või kinnikeeramiseks sobivat kuuskantmutrivõtit (22 mm).

1 Demonteerimine

- Kasutage sobivat puuklotsi (1), et niitmistera (2) toestada.
- Eemaldage tera polt (3) ja võtke niitmistera (2) ära.

2 Paigaldamine



Vigastusoht!

Niitmistera (2) tohib paigaldada ainult nii, nagu joonisel näidatud. Lapatsid (6) peavad olema suunatud alla ja tera kaardus tiivikud üles.

Terapoltide ettenähtud pingutusmomendist **10 - 15 Nm** tuleb täpselt kinni pidada, kuna sellest sõltub löikeinstrumendi kinnituse tugevus. Kinnitage tera polt (3) lisaks vahendiga **Loctite 243**.

- Puhastage tera kinnituskoht ja tera pesa.
- Paigaldage niitmistera (2) kaardus tiivikutega ülespoole. Kinnituskonsud (4) tuleb asetada niitmistera aukudesse (5).
- Kasutage sobivat puuklotsi (1), et niitmistera (2) toestada.
- Keerake tera polt (3) pöördemomendiga **10 - 15 Nm** kinni.

13.8 Niitmistera teritamine



Vigastusoht!

Enne paigaldamist kontrollige, et teradel poleks kahjustusi. Tera tuleb välja vahetada, kui on näha sälke või pragusid, kui terad on rohkem kui 5 mm väiksemaks teritatud või kui tera on mõnes kohas õhem kui 1,6 mm. (⇒ 13.6)

VIKING soovib lasta niitmistera teritada vastaval spetsialistil. Valesti teritatud tera (vale teritusnurga, ebaühtlane teritus jms) korral halveneb seadme talitlus.

Teritamisujuhend

- Niitmistera eemaldamine. (⇒ 13.7)
- Niitmistera tuleb teritamisel jahutada, nt veega. Tera ei tohi siniseks värvuda, siis väheneb teravus.
- Tasakaalutuse tõttu tekkiva vibratsiooni vältimiseks teritage terad ühtlaselt.
- Teritusnurgast 30° tuleb kinni pidada.
- Vajadusel eemaldage pärast teritamist löikeservadelt teritusjägid peene lihvimispaaberiga.

13.9 Hoiulepanek (talvepaus)

Muruniiduki hoiustamine



Tõmmake turvapistik välja ja eemaldage aku.

Pange turvapistik muruniidukist eraldi, väljaspool volitamata isikute, eriti laste tegevusulatust, hoiule.

Hoidke muruniidukit kuivas, suletud ja tolmuvas ruumis. Veenduge, et volitamata isikud (nt lapsed) ei saaks seda kasutada.

Hoiustage muruniidukit ainult töökorras olekus, vajaduse korral pöörake juhtraud kokku.

Kõik mutrid, poldid ja kruvid peavad olema tugevalt kinni keeratud, vahetage seadmel loetamatud ohu- ja hoiatussildid välja, kontrollige kogu masinat, et ei esineks kulumisi või kahjustusi. Vahetage kulunud või kahjustatud osad välja.

Seadmel esineda võivad tõrked tuleb kõrvaldada enne hoiulepanekut.

Muruniiduki pikemaks ajaks seismapanemisel tuleb järgida järgmisi punkte.

- Puhastage hoolikalt seadme kõik välimised osad.
- Määrige kõiki liikuvaid osi korralikult õli või määrdeainega.

Akude hoiustamine

Võtke aku akukambri või laadimisseadme välja ja hoiustage kuivas, suletud ja tolmuvabas ruumis. Tagage, et akud oleks kaitstud volitamata kasutuse eest (nt laste poolt).

Ärge hoidke varuakusid kasutamata – kasutage vaheldumisi.

Akude optimaalse tööea tagamiseks hoiustage akud temperatuuril +10 °C kuni +20 °C ja u 30% laetuse juures.

Laadimisseadme hoiustamine

Eemaldage aku ja tõmmake võrgupistik välja.

Hoidke laadimisseadet kuivas, suletud ja tolmuvabas ruumis. Veenduge, et volitamata isikud (nt lapsed) ei saaks seda kasutada.

14. Transport

14.1 Muruniiduki kandmine ja kinnitamine



Vigastusoht!

Järgige peatükis „Ohutusnõuded“ toodud ohutusjuhiseid. (⇒ 4.)



Tõmmake enne kõikide tööde alustamist muruniiduki juures turvapistik välja. (⇒ 9.1)

Liitiumioonakusid tuleb transportimisel eriti hoolikalt käsitseda. (⇒ 4.2)

Seadme kandmine

- Tõstke muruniidukit ainult transpordipidemetest (1, 2) üles. Jälgige alati, et niitmistera oleks teie kehast, eelkõige kätest ja jalgest piisavalt kaugel.
- Kandke muruniidukit kahe käega, hoides ühte kätt ülemisel transpordipidemel (2) ja teist kätte alumisel transpordipidemel (1),

või

- kandke muruniidukit, hoides ühte kätte ülemisel transpordipidemel (2).

Seadme kinnitamine

- Kinnitage muruniiduk laadimispinnale sobivate kinnitusvahenditega.
- Kinnitage trossid või kinnitusrihmad käepidemete (1, 2) külge.

15. Kulumise minimeerimine ja kahjude vältimine

Järgige palun kindlasti järgmisi olulisi juhiseid, et vältida oma VIKINGi seadmel kahjustusi ja liigset kulumist.

1. Kuluosad

Mõned VIKINGi seadmeosad kuluvad ka sihipärasel kasutamisel ning need tuleb vastavalt kasutamise viisile ja kestusele õigeaegselt välja vahetada.

Nende hulka kuuluvad muuhulgas:

- tera
- murukogumiskorv
- aku

2. Selle kasutusjuhendi nõuetest kinnipidamine

VIKINGi seadet tuleb kasutada, hooldada ja hoiule panna hoolikalt, nagu on selles kasutusjuhendis kirjeldatud. Kõigi kahjude eest, mis tulenevad ohutus-, käsitsemis- ja hooldusjuhiste eiramisest, vastutab kasutaja ise.

See kehtib eriti:

- vale elektriühenduse (pinge) kohta;
- VIKINGi poolt mittelubatud muudatuste tegemisel tootele;
- instrumentide või tarvikute kasutamise kohta, mis ei ole seadme jaoks lubatud või sellele sobivad või on madala kvaliteediga;
- toote mittesihipärase kasutamise kohta;
- toote kasutamisel spordiüritustel või võistlustel;

- defektsete komponentidega toote edasikasutamisel tekkinud kahjude korral.

3. Hooldustööd

Kõiki peatükis „Hooldus” nimetatud töid tuleb teostada regulaarselt.

Kui kasutaja ise ei saa neid hooldustöid teostada, tuleb lasta need müügiesinduses teha.

VIKING soovib lasta hooldus- ja remonttöid teha ainult VIKINGi müügiesinduses.

VIKINGi müügiesinduste töötajaid koolitatakse regulaarselt ja nende kasutuses on tehniline teave.

Kui need tööd jäetakse tegemata, võivad tekkida kahjustused, mille eest vastutab kasutaja.

Nende hulka kuuluvad:

- ajamimootori kahjustused jahutusavade (sissevoolupilude) ebapiisava puhastamise tõttu;
- korrosioon ja muud kahjustused vale hoiustamise tõttu;
- seadme kahjustused madala kvaliteediga varuosade kasutamise tõttu;
- kahjustused hilinenud või ebapiisava hoolduse tõttu või kahjustused hooldus- või remonttööde tõttu, mida ei tehtud müügiesinduse töökodades.

16. Keskkonnakaitse



Mahaniidetud muru ei ole prügi, see tuleb kompostida.

Pakendid, seade ja tarvikud on valmistatud taaskasutatavatest materjalidest ning tuleb vastavalt jäätmekäitlusse suunata.

Materjalijääkide keskkonnateadlik käitlemine soodustab ressurside taaskasutamist. Sellepärast tuleb seade pärast tavapärase kasutusaja lõppu viia korduvkasutusega materjalide kogumiskohta. Jäätmekäitlusse suunamisel järgige peatükis „Jäätmekäitus” toodud andmeid (⇒ 4.8).

Pöörduge oma jäätmekäitluskeskuse poole või oma müügiesindusse, et teada saada, kuidas jäätmeid nõuetekohaselt käidelda.



Li-Ion

Jäätmed, nt akud, tuleb alati nõuetekohaselt jäätmekäitlusse anda. Järgige kohalike eeskirju. Akusid ei tohi visata olmejäätmete hulka, vaid tuleb

viia müügiesindusse või ohtlike jäätmete kogumispunkti.

Pöörduge oma jäätmekäitluskeskuse poole või oma müügiesindusse, et teada saada, kuidas jäätmeid nõuetekohaselt käidelda. VIKING soovib VIKINGi müügiesindust.

16.1 Tagasivõtmise kohustus

Me võtame endale kohustuse otse või meie poolt volitatud osapoolde kaudu võtta pärast kasutamist tagasi meie keskkonnamärgiga seadmed, et suunata seadmed/komponendid nõuetekohasesse taaskasutusse/ümbertöötlemisse.

17. Tavalised varuosad

Niitmistera

6320 702 0130

Tera polt

6310 710 2800

STIHLi aku

Tellimisteavet saate VIKINGi müügiesindusest.



Niitmistera kinnituselemendid (nt tera polt) tuleb tera vahetamisel või paigaldamisel välja vahetada. Varuosad on saadaval VIKINGi müügiesinduses.

18. Tootja CE-vastavusdeklaratsioon

Meie,

VIKING GmbH
Hans Peter Stihl-Straße 5
A-6336 Langkampfen / Kufstein
kinnitame, et masin

Muruniiduk, käsitsi juhivat ja akutoitega (MA)

Kaubamärk:	VIKING
Tüüp:	MA 339.0 MA 339.0 C
seerianumber	6320

ja

Laadimisseade

Kaubamärk:	STIHL
Tüüp:	AL 100 AL 300

Kaubamärk: STIHL

AL 500

seerianumber 4850

vastab järgmistele EÜ-direktiividele:
2000/14/EC, 2002/96/EC, 2004/108/EC,
2006/42/EC, 2006/66/EC, 2011/65/EC

Tooted on välja töötatud kooskõlas
järgmiste normidega:
EN 60335-1, EN 60335-2-29,
EN 60335-2-77

Kohaldatud vastavushindamise meetod:
lisa VIII (2000/14/EC)

Asjaomase nimetatud asutuse nimi ja
aadress:

TÜV Rheinland LGA Products GmbH
Tillystraße 2
D-90431 Nürnberg

Tehnilise dokumentatsiooni koostamine ja
säilitamine.

Johann Weiglhofer
VIKING GmbH

Valmistusaasta ja seerianumbri leiate
seadme tüübisildilt.

Mõõdetud müratase:
89,1 dB(A)

Garanteeritud müratase:
90 dB(A)

Langkampfen,
2015-01-02 (AAAA-KK-PP)

VIKING GmbH

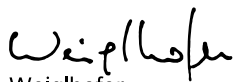

Weiglhofer

Uurimis- ja tootearendusosakonna
juhataja

19. Tehnilised andmed

Aku:

Tüüp liitiumioon

Seadet võib kasutada STIHLi AP-tüüpi
akudega.

Seadme tööaeg sõltub aku energiast
(nt 160 Wh AP 160 puhul).

Laadimisseade AL 100 /

Laadimisseade AL 300 /

Laadimisseade AL 500:

Võrgupinge 220 - 240 V

Sagedus 50 Hz

Kaitseklass II

Kaitseliik IP20

Lubatud laadi-
misvooluahemik +5°C kuni +40°C

Laadimisseade AL 100:

Nominaalne
voolutugevus 0,6 A

Koormusvõimsus 75 W

Laadimisvool 1,6 A

Mass 0,8 kg

Laadimisaeg AP 115:

- kuni 80 % mahust 110 min

- kuni 100 % mahust 140 min

Laadimisaeg AP 120:

- kuni 80 % mahust 120 min

- kuni 100 % mahust 140 min

Laadimisaeg AP 160:

- kuni 80 % mahust 150 min

- kuni 100 % mahust 165 min

Laadimisseade AL 300:

Nominaalne
voolutugevus 2 A

Koormusvõimsus 320 W

Laadimisvool 6,5 A

Mass 1,2 kg

Laadimisaeg AP 115:

- kuni 80 % mahust 25 min

- kuni 100 % mahust 55 min

Laadimisaeg AP 120:

- kuni 80 % mahust 30 min

- kuni 100 % mahust 60 min

Laadimisaeg AP 160:

- kuni 80 % mahust 35 min

- kuni 100 % mahust 60 min

Laadimisseade AL 500:

Nominaalne
voolutugevus 2,6 A

Koormusvõimsus 570 W

Laadimisvool 12 A

Mass 1,2 kg

Laadimisaeg AP 115:

- kuni 80 % mahust 20 min

- kuni 100 % mahust 25 min

Laadimisaeg AP 120:

- kuni 80 % mahust 30 min

- kuni 100 % mahust 60 min

Laadimisaeg AP 160:

- kuni 80 % mahust 35 min

- kuni 100 % mahust 60 min

MA 339.0 / MA 339.0 C:

Seerianumber 6320

Mootor, liik Elektrimootor

Tootja Domel

Tüüp EC-mootor

MA 339.0 / MA 339.0 C:

Pinge	36 V
Koormusvõimsus	600 W
Kaitseklass	III
Kaitseliik	IPX 0*
Lõikeinstrument	lattvikat
Niitmislaius	37 cm
Lõikeseadise pöörlemiskiirus	3100 p/min
Lattvikati ajam	permanentne
Tera poldi kruvi pingutusmoment	10–15 Nm
Esiratta Ø	150 mm
Tagaratta Ø	180 mm
Murukogumiskast	40 l
Niitmiskõrgus	30–70 mm
Niitmiskõrgus (ainult Ühendkuningriigis)	20–70 mm
Vastavalt direktiivile 2000/14/EC:	
Garanteeritud müratase L_{WAd}	90 dB(A)
Vastavalt direktiivile 2006/42/EC:	
Müratase töökohal	
L_{pA}	77 dB(A)
Ebastabiilsus K_{pA}	1 dB(A)

* Kaitsetase IPX 1 saavutatakse sobivate komponentide kasutamisega.

MA 339.0:

Toodud vibratsioonitase vastavalt standardile EN 12096:	
Mõõdetud väärtus	
a_{hw}	0,63 m/sek ²
Ebastabiilsus K_{hw}	0,32 m/sek ²
Mõõtmise vastavalt standardile EN 20643	
P/L/K	122/42/107 cm
Mass (akuta)	12 kg

MA 339.0 C:

Toodud vibratsioonitase vastavalt standardile EN 12096:	
Mõõdetud väärtus	
a_{hw}	1,02 m/sek ²
Ebastabiilsus K_{hw}	0,51 m/sek ²
Mõõtmise vastavalt standardile EN 20643	
P/L/K	128/42/107 cm
Mass (akuta)	13 kg

STIHLi akude transport

STIHLi akud vastavad UNi käsiraamatu ST/SG/AC.10/11/Rev.5 osa III, alamloigu 38.3 järgi nimetatud eeldustele.

Kasutaja võib STIHLi akusid seadme kasutamiseks tänavaliikluses ilma täiendavaid nõudeid täitmata kaasa võtta.

Õhu- või meretranspordil tuleb järgida vastava riigi eeskirju.

Lisateavet transpordijuhiste kohta vaadake siit: www.stihl.com/safety-data-sheets

REACH

REACH tähistab EÜ korraldust kemikaalide registreerimiseks, hindamiseks ja tootloa saamiseks. Teavet REACHi korralduse (EÜ) nr 1907/2006 täitmiseks vt www.stihl.com/reach

20. Tõrkeotsing

✳️ Vajadusel pöörduge müügiesindusse, VIKING soovib VIKINGi müügiesindust.

Rike.

Mootor ei käivitu.

Võimalik põhjus.

- Aku pole täielikult laetud (akul vilgub roheline LED).
- Aku pole õigesti paigaldatud.
- Turvapistik pole paigaldatud.
- Käivitusnupp pole vajutatud.
- Mootor on üle koormatud liiga kõrge või niiske rohu tõttu.
- Mootorikaitse on aktiveerunud.
- Aku liiga külm/soe (akul põleb pidevalt punane LED).
- Muruniiduk liiga soe (akul põleb pidevalt kolm punast LEDi).
- Niiskus seadmes ja/või akus.
- Niiduki korpus on ummistunud.
- Turvapistiku kaitse rikkis.
- Seade on rikkis (akul vilgub kolm punast LEDi).

Abinõu.

- Laadige akut. (⇒ 8.4)
- Paigaldage aku akukambris. (⇒ 8.3)
- Paigaldage turvapistik. (⇒ 9.1)
- Vajutage käivitusnupp. (⇒ 12.2)
- Ärge käivitage mootorit kõrges rohus, kohandage niitmiskõrgust. (⇒ 9.6)
- Laske seadmel jahtuda (⇒ 10.5).
- Laske akul soojustada või jahtuda. (⇒ 8.4)
- Võtke aku akukambri välja ja kuivatage; puhastage ja kuivatage akukamber. (⇒ 8.3)
- Puhastage niitmiskorpus. (⇒ 13.2)
- Vahetage turvapistikut. (✳️)

Rike

Elektrimootor lülitub töö ajal välja

Võimalik põhjus

- Aku või seadme elektroonika on liiga soe.
- Elektriline rike.

- Aku pole täiesti laetud.
- Turvapistik pole õigesti paigaldatud.
- Seade on üle koormatud liiga kõrge või niiske rohu niitmise tõttu.
- Muruniidukis on rike.

Abinõu

- Võtke aku akukambri välja; laske muruniidukil ja akul jahtuda. (⇒ 8.3)
- Võtke aku akukambri välja ja asetage tagasi. (⇒ 8.3)
- Laadige akut. (⇒ 8.4)
- Paigaldage turvapistik. (⇒ 9.1)
- Sobitage niitmiskõrgus ja niitmiskiirus niitmistingimustega. (⇒ 9.6)
- Parandage muruniiduk. (✘)

Rike

Tugev vibratsioon töötamise ajal

Võimalik põhjus

- Tera polt on lahti.
- Tera pole tasakaalus.

Abinõu

- Keerake tera polt kinni. (⇒ 13.7)
- Teritage tera (tasakaalustage) või vahetage välja. (⇒ 13.8)

Rike

Kehv lõige, muru muutub kollaseks

Võimalik põhjus

- Niitmistera on nüri või kulunud.
- Ettenihkekiirus on niitmiskõrgusega võrreldes liiga suur.

Abinõu

- Teritage või vahetage niitmistera välja. (⇒ 13.8)
- Vähendage ettenihkekiirust ja/või valige õige niitmiskõrgus. (⇒ 9.6)

Rike

Sisselülitamine on raskendatud või elektrimootori võimsus väheneb

Võimalik põhjus

- Aku on tühi.
- Liiga kõrge või niiske muru niitmine.
- Niiduki korpus on ummistunud.
- Niitmistera on nüri või kulunud.

Abinõu

- Laadige akut. (⇒ 8.4)
- Sobitage niitmiskõrgus ja niitmiskiirus niitmistingimustega. (⇒ 9.6)
- Puhastage niitmiskorpust. (⇒ 13.2)
- Teritage või vahetage niitmistera välja. (⇒ 13.8)

Rike

Väljaviskekanal on ummistunud

Võimalik põhjus

- Niitmistera on kulunud.
- Liiga kõrge või niiske muru niitmine.

Abinõu

- Vahetage niitmistera välja. (⇒ 13.7)
- Sobitage niitmiskõrgus ja niitmiskiirus niitmistingimustega. (⇒ 9.6)

Rike

Tööaeg liiga lühike

Võimalik põhjus

- Aku pole täiesti laetud.
- Liiga kõrge või niiske muru niitmine.
- Niiduki korpus on ummistunud.
- Niitmistera on nüri või kulunud.
- Aku tööiga on saavutatud või ületatud.

Abinõu

- Laadige akut. (⇒ 8.4)
- Sobitage niitmiskõrgus ja niitmiskiirus niitmistingimustega. (⇒ 9.6)
- Puhastage niitmiskorpust. (⇒ 13.2)

- Teritage või vahetage niitmistera välja. (⇒ 13.8)
- Kontrollige akut, vajadusel vahetage välja (✘).

Rike

Aku ei lae, kuigi laadimisseadme LED põleb roheliselt

Võimalik põhjus

- Aku liiga külm/soe (akul põleb pidevalt punane LED).

Abinõu

- Laske akul soojeneda või jahtuda. (⇒ 8.4) Kasutage laadimisseadet ainult suletud ja kuivades ruumides temperatuurivahemikus +5 °C kuni +40 °C.

Rike

Aku ei lae, ükski LED ei põle

Võimalik põhjus

- Laadimisseadme ja aku vahel puudub elektriline kontakt.
- Laadimisseadme elektroteid on puudulik.

Abinõu

- Võtke aku akukambri välja ja asetage tagasi. (⇒ 8.3)
- Ühendage laadimisseade elektriliselt. (⇒ 8.2)
- Kontrollige vooluvõrku.
- Kontrollige laadimisseadet, vajadusel vahetage välja (✘).

Rike

Laadimisseadmel vilgub punane LED.

Võimalik põhjus

- Laadimisseadme ja aku vahel puudub elektriline kontakt.
- Aku on rikkis (aku 4 LEDi vilguvad u 5 sekundit punaselt).

- Laadimisseade on rikkis.

Abinõu

- Võtke aku akukambri välja ja asetage tagasi. (⇒ 8.3)
- Kontrollige akut, vajadusel vahetage välja (✘).
- Kontrollige laadimisseadet, vajadusel vahetage välja (✘).

 Teeninduse teostamise kuupäev

 Järgmise teeninduse kuupäev

21. Teenindusplaan

21.1 Üleandmise kinnitus

Mudel: _____

Seerianumber:

--	--	--	--	--	--	--	--	--

Kuupäev: | | | | | | | |

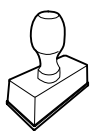

Järgmine teenindus

Kuupäev: | | | | | | | |

21.2 Teeninduse kinnitus

Andke hooldustööde korral see kasutusjuhend VIKINGi müügiesindusele.

Seal lisatakse vastavatesse ettenähtud kohtadesse kinnitus teenindustööde teostamise kohta.



MA 339, MA 339 C

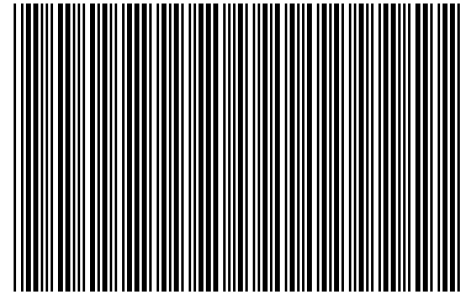

0478 131 9917 G

G

INT 1