



ИНСТРУКЦИЯ ПОЛЬЗОВАТЕЛЯ

Автомобильная охранная система с функцией дистанционного запуска двигателя и 2-сторонней связью ALLIGATOR S-800RS ALLIGATOR S-825RS ALLIGATOR S-850RS ALLIGATOR S-875RS



Стандартные функции системы:

- ◆ Один 5-кнопочный программируемый передатчик с двусторонней связью и ЖК-дисплеем
- ◆ Один 4-кнопочный программируемых брелок-передатчик
- ◆ Радиус действия в режиме управления до 1000 м*
- ◆ Радиус действия в режиме оповещения до 2000 м*
- ◆ Функция звукового или вибрационного оповещения передатчиком с двусторонней связью
- ◆ Часы, будильник, таймер обратного отсчета в передатчике с двусторонней связью
- ◆ Усовершенствованный динамический код с защитой от сканирования и перехвата
- ◆ Дистанционный запуск двигателя автомобиля
- ◆ Усовершенствованный режим Anti-HiJack (AVR™)
- ◆ 6-тональная сирена
- ◆ Программируемый 1- или 2-цифровой персональный код отключения системы
- ◆ Яркий синий светодиодный индикатор
- ◆ Блокировка стартера встроенным нормально разомкнутым реле
- ◆ Выход для дополнительной блокировки двигателя (*S-875RS, S-850RS*)
- ◆ Возможность подключения двух дополнительных блокировок двигателя
- ◆ Раздельное управление правыми/левыми указателями поворота с помощью встроенного реле
- ◆ Дистанционное управление замками дверей с помощью встроенных реле
- ◆ 2-уровневый датчик удара с разъёмным соединением
- ◆ Разъём для подключения дополнительного 2-уровневого датчика
- ◆ Постановка на охрану без помощи передатчика
- ◆ Постановка системы в режим охраны с раздельным отключением зон датчиков
- ◆ Сервисный режим Valet / Дистанционный режим Valet / Предупреждение о включенном режиме Valet
- ◆ Бесшумная постановка и снятие системы с охраны
- ◆ Возможность дистанционного включения "бесшумного" режима охраны
- ◆ Усовершенствованный дистанционный режим "Паника"
- ◆ Выход 2-го канала для управления замком багажника или дополнительными устройствами (*S-875RS: силовой*)
- ◆ Выход 3-го канала для управления дополнительными устройствами
- ◆ Возможность управления закрыванием окон автомобиля, внутрисалонным освещением, возможностью раздельного отпирания дверей (*S-875RS: с помощью встроенного реле*)
- ◆ Возможность реализации функции центрального замка
- ◆ 7 независимых зон охраны
- ◆ Входы отрицательного и положительного триггеров дверей
- ◆ Входы отрицательных триггеров капота и багажника
- ◆ Предупреждение о разряде батареи брелка-передатчика
- ◆ Память на 2 последних срабатывания системы с указанием зоны/триггера
- ◆ Обход неисправной зоны при постановке на охрану с указанием зоны/триггера
- ◆ Дистанционное измерение температуры в моторном отсеке автомобиля, в салоне автомобиля (*кроме S-800RS*), а также напряжения бортовой сети (*только S-875RS*)

Программируемые функции:

- ◆ Пассивная постановка на охрану с запираем или без запираения дверей
- ◆ Автоматическое запираение дверей при включении зажигания или по сигналу тахометра
- ◆ Автоматическое отпирание дверей при выключении зажигания
- ◆ Отключение охраны в 2 этапа
- ◆ Режим пассивной блокировки двигателя
- ◆ Функция защиты от ложных срабатываний системы FAPC™
- ◆ Активное и безопасное глушение двигателя в режиме Anti-HiJack
- ◆ Задержка включения режима охраны 3 или 45 с (*S-875RS, S-850RS: дополнительно 15 с, 30 с*)
- ◆ Выбираемая длительность импульса управления замками дверей и режимом "Комфорт" (*кроме S-800RS*)
- ◆ Программируемые режимы работы выхода каналов 2 и 3 системы
- ◆ Возможность перепрограммирования функций отдельных выходов и входов системы
- ◆ Восстановление заводских настроек программируемых функций системы

Функции системы дистанционного запуска двигателя:

- ◆ Полная совместимость как с автоматической (*кроме S-800RS*), так и с ручной трансмиссией
- ◆ Совместимость с бензиновым и дизельным (*кроме S-800RS*) двигателем
- ◆ Возможность продления времени работы двигателя с помощью передатчика
- ◆ Функция ShortStop: постановка системы на охрану с двигателем, работающим на холостом ходу
- ◆ Дистанционно включаемая функция автоматического запуска двигателя при низкой температуре с выбором значенной температуры

- ◆ Функция автоматического запуска двигателя при низком уровне заряда аккумулятора (*только S-875RS*)
- ◆ Автоматический запуск системы по таймеру через выбираемые промежутки времени
- ◆ 2 режима ежедневного запуска
- ◆ Специальный режим для автомобилей, имеющих двигатели с турбонаддувом (*кроме S-800RS*)
- ◆ Возможность оперативной диагностики причин автоматического глушения двигателя
- ◆ Вход управления дистанционным запуском (*кроме S-850RS*)
- ◆ Программируемый выход для дополнительных устройств (*S-875RS: 2 выхода*)

*Дальность действия зависит от рельефа местности, характера застройки, взаимного расположения передатчика и приемника и от совокупности других физических факторов

Поздравляем Вас с приобретением охранной системы экстра-класса ALLIGATOR! Данная система разработана с расчетом на использование в течение многих лет, не нуждаясь в ремонте или замене. В то же время, поскольку система достаточно сложна и обладает множеством различных функций, она должна быть установлена **только** авторизованным дилером, имеющим соответствующий сертификат.

Мы настоятельно рекомендуем Вам детально ознакомиться с настоящим руководством перед тем, как Вы начнете пользоваться системой.

Функции кнопок передатчиков системы

В комплект системы входит один 5-кнопочный брелок-передатчик с 2-сторонней связью и ЖК-дисплеем и один 4-кнопочный передатчик:

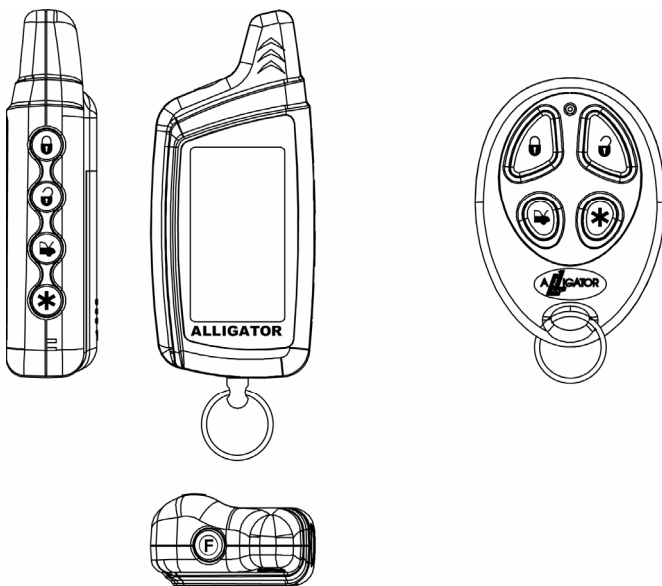

5-кнопочный брелок-передатчик с 2-сторонней связью и ЖК-дисплеем позволяет управлять всеми функциями системы. Помимо этого, каждый раз при использовании данного передатчика система будет посылать специальные сигналы, подтверждающие исполнение той или иной команды ("**обратная связь**"). В результате на ЖК-дисплее 5-кнопочного брелка будет появляться соответствующая индикация, а встроенный в брелок-передатчик миниатюрный динамик будет подавать соответствующие звуковые сигналы подтверждения.

Однако, и это еще не все. При **срабатывании системы** (независимо от того, используется ли "Стандартный" режим тревоги, или "Бесшумный" режим) она немедленно передаст сигнал тревоги на 5-кнопочный брелок-передатчик, при этом включится либо динамик, либо заработает встроенный вибратор передатчика (в том случае, если звуковой режим оповещения отключен), а на ЖК-дисплее появится индикация именно той зоны охраны, которая вызвала срабатывание системы.

Функции кнопок брелков-передатчиков системы описаны в таблице ниже:

ФУНКЦИЯ	КНОПКА (КОМБИНАЦИЯ КНОПОК)	ПРИМЕЧАНИЕ
Дистанционная основная постановка на охрану или дистанционное запираение дверей (в режиме Valet или при включенном зажигании)		Нажать и отпустить
Постановка на охрану с отключением зоны предупреждения датчиков системы	,	Нажать последовательно в течение 5 секунд
Постановка на охрану с отключением обеих зон датчика	, ,	Нажать последовательно три раза в течение 5 секунд
Отключение режима тревоги	Любая кнопка, кроме	Нажать и отпустить в режиме тревоги
Альтернативная (бесшумная) постановка на охрану		Нажать и удерживать в течение 2 секунд
Основное включение “бесшумного” режима охраны	,	Нажать последовательно в течение 4 секунд
Дистанционное основное снятие с охраны или дистанционное отпирание дверей (в режиме Valet или при включенном зажигании)		Нажать и отпустить
Отпирание дверей в 2 этапа при снятии системы с охраны	,	Нажать последовательно в течение 5 секунд
Альтернативное (бесшумное) снятие с охраны		Нажать и удерживать в течение 2 секунд
Альтернативное (бесшумное) снятие с охраны с отпиранием дверей в 2 этапа	,	Нажать и удерживать в течение 2 секунд, затем в течение 5 секунд нажать и отпустить
Выход канала 2 (дистанционное отпирание багажника/управление дополнительными устройствами)		Нажать и удерживать в течение 2 секунд
Выход канала 3 (дистанционное управление дополнительными устройствами)	+	Нажать и удерживать в течение 2 секунд
Дистанционное включение режима “Паника”	+	Нажать одновременно и удерживать в течение 2 секунд при выключенном зажигании
Дистанционное выключение режима “Паника”	+	Нажать одновременно
Дистанционное включение режима “Anti-HiJack” (если включена функция № 1.10)	+	Нажать одновременно и удерживать в течение 2 секунд при включенном зажигании
Дистанционное включение или выключение режима Valet	+	Нажать одновременно и удерживать в течение 2 секунд в течение 15 секунд после выключения зажигания
“Поиск автомобиля”	+	Нажать одновременно при выключенном зажигании

ФУНКЦИЯ	КНОПКА (КОМБИНАЦИЯ КНОПОК)	ПРИМЕЧАНИЕ
Дистанционный запуск / отключение двигателя, активизация функции "Short Stop"	* , *	Нажать последовательно в течение 3 секунд
Продление времени работы двигателя на 1 цикл	*	Нажать и отпустить
Продление времени работы двигателя до неограниченного	 , *	Нажать последовательно в течение 3 секунд

Специальные функции 5-кнопочного передатчика с двусторонней связью

ФУНКЦИЯ	КНОПКА (КОМБИНАЦИЯ КНОПОК)	ПРИМЕЧАНИЕ
Проверка текущего состояния системы	 + *	Нажать и отпустить одновременно
Проверка температуры в моторном отсеке, в салоне автомобиля (S-850RS, S-875RS), проверка напряжения бортовой сети (S-875RS)	 + *	Нажать и отпустить одновременно, затем в течение 5 с еще раз нажать и отпустить одновременно, затем в течение 5 с еще раз нажать и отпустить одновременно
Вход в режим настройки функций автоматического запуска двигателя	*	Нажать и удерживать в течение 2 секунд
Отключение сигналов тревоги передатчика с 2-сторонней связью при срабатывании системы		Нажать и отпустить
Включение на 5 секунд подсветки ЖК-дисплея передатчика с 2-сторонней связью		Нажать и отпустить
Вход в режим / выход из режима настройки 5-кнопочного передатчика		Нажать и удерживать 5 секунд
Выбор режима оповещения: звуковой / вибратор / звук + вибратор	 + 	Удерживая кнопку  , нажать и отпустить кнопку 
Включение / выключение режима автоматического запуска двигателя в запрограммированное время	 +  + *	Удерживая кнопку  , нажать одновременно и удерживать в течение 1 секунды кнопки  + *
Включение режима "энергосбережения"	 + 	Удерживая кнопку  , нажать и отпустить кнопку 
Включение/выключение будильника	 + 	Удерживая кнопку  , нажать и отпустить кнопку 
Включение таймера обратного отсчета	 + *	Удерживая кнопку  , нажать и отпустить кнопку *
Включение / выключение блокировки кнопок передатчика	 +  + 	Удерживая кнопку  , нажать одновременно и удерживать в течение 1 секунды кнопки  + 

ВНИМАНИЕ: Так как в передатчиках используется постоянно меняющийся (динамический) код, в определенных, достаточно редких ситуациях (например, при нажатии кнопок брелка более 50 раз вдали от автомобиля) может произойти рассинхронизация брелков и системы. В этом случае - подойдите к автомобилю и быстро нажмите кнопку передатчика дважды. Синхронизация будет восстановлена и брелок вновь сможет управлять системой.

Активная постановка на охрану

1. Выключите зажигание, выйдите из автомобиля и закройте все двери, капот и багажник.
2. Нажмите и отпустите кнопку  передатчика один раз.
3. Вы услышите 1 сигнал sireны, указатели поворота включатся 1 раз, система включит цепи блокировки двигателя, двери автомобиля будут заперты (если установлены дополнительные реле и электроприводы замков), автоматически закроются окна автомобиля (если данная функция установлена и подключена) и светодиодный индикатор (СИД) системы начнет медленно мигать, подтверждая, что система находится в режиме охраны.

Динамик передатчика с 2-сторонней связью подаст 1 короткий сигнал и/или 1 раз включится встроенный вибратор (в зависимости от выбранного режима сигналов оповещения передатчика).

Символ открытого замка  сменится символом **закрытого** замка , индикатор **DISARM** сменится индикатором **ARM** и 2 раза включатся символы фар (символы фар будут включаться каждый раз при получении сигнала подтверждения от системы, далее в данной инструкции эта индикация не будет отдельно описываться).

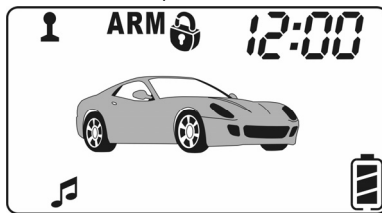

Примечание: Если при постановке на охрану Вы не услышите звуковых сигналов подтверждения sireны – это значит, что для основного способа включения охраны сигналы подтверждения sireны отключены (См. раздел “Бесшумная постановка и снятие системы с охраны” ниже).

Примечание: Если в Вашем автомобиле установлена функция автоматического закрывания окон автомобиля при постановке системы на охрану или автоматическое управление функцией “Комфорт” - Вы можете остановить работу данных функций нажатием кнопки  передатчика. Система при этом останется в режиме охраны.

ВНИМАНИЕ: Если в Вашем автомобиле установлена функция штатной задержки выключения внутрисалонного освещения, необходимо при помощи функции № 2.1 выбрать необходимое значение задержки постановки на охрану. В этом случае при постановке на охрану система будет подавать стандартные сигналы подтверждения (1 сигнал sireны и 1 мигание указателей поворота) даже если момент постановки на охрану включено внутрисалонное освещение или открыта одна из дверей автомобиля. Однако если дверь автомобиля была открыта в момент постановки на охрану и осталась открытой, то через запрограммированное время sireна подаст дополнительно 3 сигнала и указатели поворота включатся еще 3 раза, а динамик передатчика подаст дополнительно 3 сигнала и/или встроенный вибратор включится еще 3 раза, подтверждая, что вход триггера двери активен и был обойден системой. При этом СИД будет мигать 3 раза через паузу в течение 30 секунд, а на ЖК-дисплее 2 раза включится символ указателей поворота и появится мигающий символ триггера двери. Через 3 секунды после того, как обойденная цепь перестанет быть активной, система автоматически вновь возьмет ее под охрану и символ двери исчезнет с ЖК-дисплея передатчика.

Постановка системы на охрану с обходом и указанием неисправной зоны

Если при постановке на охрану Вы услышите 3 сигнала sireны (вместо одного) и указатели поворота включатся 3 раза (вместо одного), это означает, что одна из дверей, капот или багажник не закрыты (или одна из этих цепей неисправна) и система встала в режим охраны в “обход” данной цепи. СИД системы будет мигать в течение 30 секунд сериями из 1, 2, 3, 5 или 6 вспышек, показывая неисправную и обойденную зону (зоны 1, 2, 3, 5 или 6). Воспользуйтесь таблицей зон охраны, приведенной ниже в данной Инструкции, для определения неисправной цепи/триггера. Через 30 секунд СИД начнет мигать медленно, как в обычном режиме охраны. Через 3 секунды после того, как обойденная цепь перестанет быть активной, система автоматически сама возьмет ее под охрану.

При постановке системы на охрану с обходом неисправной зоны:

- ♦ В дополнение к стандартным сигналам подтверждения и индикации (появление символов **ARM** и ) на ЖК-дисплее динамик передатчика подаст 3 коротких сигнала (вместо одного) и/или 3 раза включится встроенный вибратор.
- ♦ На ЖК-дисплее передатчика появится мигающий символ зоны, обойденной системой. Воспользуйтесь таблицей зон охраны, приведенной ниже, для определения неисправной цепи/триггера.
- ♦ Символ обойденной зоны будет мигать до тех пор, пока зона остается активной или до момента снятия системы с охраны. Через 3 секунды после того, как обойденная цепь перестанет быть активной, система автоматически сама возьмет ее под охрану, а на ЖК-дисплее передатчика 2 раза включится символы фар и выключится символ обойденной зоны.

Примечание: зона предупреждения датчиков брелком-передатчиком с 2-сторонней связью не индицируется.

Примечание: номер датчика мигает в течение 15 секунд после постановки на охрану.

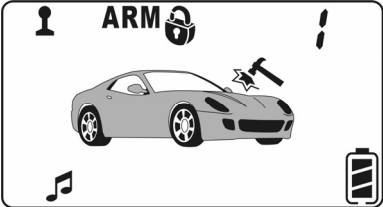
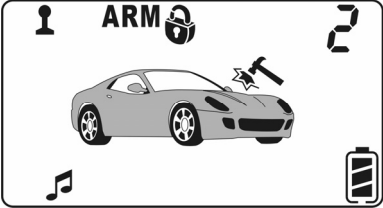
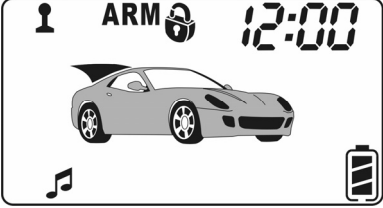
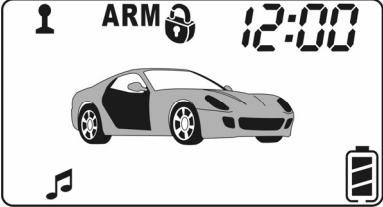
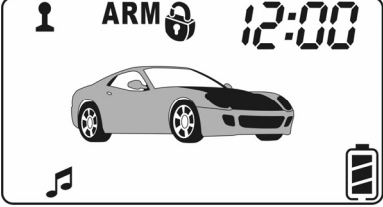

ИНДИКАЦИЯ НА ЖК-ДИСПЛЕЕ	ТРИГГЕР / ДАТЧИК
	<p>обход основной зоны датчика удара (датчика 1)</p>
	<p>обход основной зоны дополнительного датчика (датчик 2)</p>
	<p>обход триггера багажника</p>
	<p>обход триггера двери</p>
	<p>обход триггера капота</p>

Пассивная постановка системы на охрану

1. Выключите зажигание, выйдите из автомобиля и закройте все двери, капот и багажник.
2. Как только будет закрыта последняя дверь, сирена подает 1 короткий сигнал, динамик передатчика подает 1 короткий сигнал и/или 1 раз включится встроенный вибратор.

СИД системы начнет часто мигать, а на ЖК-дисплее передатчика с 2-сторонней связью в индикаторе **DISARM** начнет мигать часть **ARM**, показывая, что начался 30-секундный отсчет времени перед автоматической (пассивной) постановкой системы на охрану.

3. Через 30 секунд после того, как была закрыта последняя дверь, капот и багажник, Вы услышите еще 1 сигнал сирены, указатели поворота включатся 1 раз, динамик передатчика подает 1 короткий сигнал и/или 1 раз включится встроенный вибратор, индикатор **DISARM** сменится индикатором **ARM**.

Система включит цепи блокировки двигателя, двери автомобиля будут заперты (если выбрана соответствующая опция программируемой функции № 1.1 и установлены электроприводы замков) и символ  сменится символом , автоматически закроются окна автомобиля (если данная функция установлена и подключена) и СИД начнет мигать медленно, подтверждая, что система находится в режиме охраны.

Примечание: Если какая-либо из дверей, капот или багажник остались открыты после выключения зажигания (или если одна из этих цепей неисправна), автоматическая постановка на охрану НЕ начнется до тех пор, пока все двери, капот и багажник не будут закрыты. Вы, тем не менее, сможете в любой момент поставить системы на охрану с помощью передатчика (активно).

Примечание: Если в течение 30-секундного отсчета времени перед автоматической постановкой системы на охрану какая-либо из дверей, капот или багажник были открыты, данная автоматическая функция будет немедленно остановлена и СИД системы погаснет. Как только все двери, капот и багажник будут вновь закрыты, сирена вновь подает 1 короткий сигнал и СИД вновь начнет часто мигать, показывая, что 30-секундный отсчет времени перед автоматической постановкой системы на охрану начался заново.

Примечание: Если при пассивной постановке на охрану Вы не услышите 2-го сигнала подтверждения сирены - это значит, что для основного способа включения охраны сигналы подтверждения сирены отключены (см. раздел "Бесшумная постановка и снятие системы с охраны" ниже). 1 короткий сигнал сирены, подтверждающий начало 30 секундного отсчета, будет подаваться всегда, независимо от состояния данной функции.

ВНИМАНИЕ: Функция автоматической (пассивной) постановки системы на охрану является **программируемой** и может быть отключена. Для этого – обратитесь к мастеру-установщику или смотрите раздел "Программируемые функции" в "Инструкции по установке".

Пассивная блокировка двигателя

Вы можете запрограммировать систему таким образом, чтобы каждый раз через 60 секунд после выключения зажигания включались только цепи блокировки двигателя (аналогично иммобилайзеру). Если данная функция включена:

1. Выключите зажигание и выйдите из автомобиля. На ЖК-дисплее передатчика с 2-сторонней связью начнет мигать индикатор **IMMO**, показывая, что начался 60-секундный отсчет времени перед включением блокировок двигателя.
2. Через 60 секунд после выключения зажигания указатели поворота включатся 1 раз, подтверждая включение блокировки двигателя. СИД будет мигать в 2 раза медленнее, чем в режиме обычной охраны. Динамик передатчика подает 1 короткий сигнал и/или 1 раз включится встроенный вибратор, индикатор **IMMO** перестанет мигать и включится постоянно.
3. Система не будет срабатывать от открывания дверей, капота или багажника или от датчиков, подключенных к системе

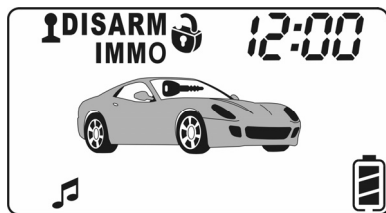



Если в то время, когда включена функция пассивной блокировки двигателя, будет включено зажигание, сирена системы будет сначала подавать предупредительные сигналы в течение 10 секунд.

Если система не была снята с охраны - включится 30-секундный режим тревоги (начнут мигать указатели поворота и внутрисалонное освещение, если данная функция подключена и т.д.).

Динамик передатчика будет в течение 15 секунд или до выключения зажигания подавать звуковые сигналы тревоги и/или на 15 секунд или до выключения зажигания включится встроенный вибратор. На ЖК-дисплее передатчика в течение 30 секунд будут мигать символы фар. Символ ключа зажигания  будет мигать до дистанционного отключения режима тревоги или до отключения режима пассивной блокировки.

Если зажигание будет выключено, то через 30 секунд режим тревоги выключится до следующей попытки завести двигатель. Если же зажигание останется включенным – режим тревоги продолжится, но не более 3 минут. Затем режим тревоги выключится, но двигатель останется заблокированным.

Для **отключения** режима пассивной блокировки двигателя выполните любое из следующих действий:

- ♦ Поставьте систему в “полный” режим охраны: нажмите и отпустите кнопку  (кнопку 1) передатчика один раз.
- ♦ Отключите охрану при помощи передатчика: нажмите и отпустите кнопку  один раз.
- ♦ Если передатчик неисправен или потерян, отключите систему с помощью кнопочного переключателя Valet или с помощью введения персонального кода (в зависимости от состояния функции № 1.8). Обратите внимание на то, что если система не будет отключена в течение 10 секунд после включения зажигания, включится сирена, и т.д. как описано выше.

Данная функция работает независимо от того, включена ли функция пассивной постановки на охрану и обычно используется в следующих случаях:

- как дополнительный уровень защиты к функции пассивной постановки системы на охрану. Функция пассивной постановки на охрану в этом случае будет “приоритетной”. Однако если после выключения зажигания одна из дверей, капот или багажник остались открыты или одна из этих цепей неисправна, пассивная постановка на охрану не начнется. Пассивная же блокировка двигателя в этом случае включится через 60 секунд после выключения зажигания, независимо от того, открыта ли одна из дверей или неисправна ли одна из цепей. В этом случае, двигатель автомобиля будет надежно заблокирован.
- если Вы не используете функцию пассивной постановки на охрану или не хотите включать “полный” режим охраны во избежание возможных срабатываний системы (например, на парковке, во дворе офиса и т.д.). Функция пассивной блокировки двигателя в этом случае будет работать как иммобилайзер и обеспечит необходимую базовую защиту Вашего автомобиля.

Для включения функции пассивной блокировки двигателя - обратитесь к мастеру-установщику или смотрите раздел “Программируемые функции системы” в “Инструкции по установке”.

Быстрое отключение пассивной постановки на охрану / пассивной блокировки двигателя

Если включена функция пассивной постановки на охрану (программируемая функция № 1.1) и/или функция пассивной блокировки двигателя (программируемая функция № 1.7 см. ниже), но Вы хотите временно ее отключить (при заправке автомобиля и т.д.) воспользуйтесь следующей простой и удобной функцией:

- ♦ Выключите зажигание, но не открывайте дверь автомобиля
- ♦ В течение 5 секунд 2 раза быстро включите и выключите зажигание
- ♦ Вы услышите 1 длинный сигнал sireны, подтверждающий, что функция пассивной постановки на охрану / функция пассивной блокировки двигателя была отключена до следующего выключения зажигания или до следующей постановки системы на охрану с помощью передатчика.

Постановка системы на охрану с отдельным отключением зон датчиков

При постановке на охрану Вы можете отключить только зону предупреждения датчика удара и дополнительного датчика (если используется) или можете отключить датчики системы полностью.

- ♦ Нажмите и отпустите кнопку  передатчика один раз для постановки системы на охрану. Вы услышите 1 сигнал sireны, указатели поворота включатся 1 раз и т.д.
- ♦ Для отключения **зоны предупреждения** обоих датчиков системы: немедленно после подтверждающего сигнала sireны нажмите и отпустите кнопку  передатчика еще раз. Указатели поворота включатся еще 2 раза, подтверждая, что зона предупреждения датчика удара и дополнительного датчика будут отключены до следующей постановки системы на охрану. Динамик передатчика подаст 1 короткий сигнал и/или 1 раз включится встроенный вибратор.
- ♦ Для отключения **основных зон** обоих датчиков системы: немедленно после 2 подтверждающих миганий указателя поворота нажмите и отпустите кнопку  передатчика еще раз. Указатели поворота включатся еще 3 раза, подтверждая, что и зона предупреждения, и основные зоны датчиков системы отключены до следующей постановки системы на охрану.

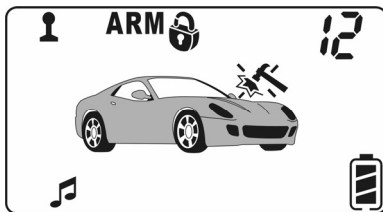

Динамик передатчика подаст 1 короткий сигнал и/или 1 раз включится встроенный вибратор, появится

символ отключенных датчиков  и в течение 15 секунд будут мигать цифры "12".

Отключение зон датчиков будет автоматически отменяться при срабатывании системы от включения зажигания, открывания двери, капота или багажника.

Постановка на охрану без помощи передатчика.

В том случае, если отключены функции пассивной постановки на охрану (функция № 1.1) и пассивной блокировки двигателя (функция № 1.7), Вы можете поставить систему на охрану без использования брелка-передатчика. Это может быть необходимо в том случае, если, например, передатчик утерян, неисправен или если разрядились батарейки передатчика, и при этом Вы не используете функцию пассивной постановки системы на охрану.

ВНИМАНИЕ: Данная функция не является автоматической, поэтому после снятия системы с охраны Вам необходимо будет вновь использовать эту функцию для включения режима охраны без помощи передатчика.

Для постановки системы на охрану без помощи передатчика:

1. Откройте дверь, затем включите зажигание.
2. В течение 10 секунд нажмите и удерживайте кнопочный выключатель Valet в течение 3 секунд. Сирена системы подаст 1 короткий сигнал, подтверждающий включение данной функции.
3. Выключите зажигание, выньте ключ из замка зажигания, выйдите из автомобиля и закройте капот, багажник и все двери автомобиля.
4. Как только будет закрыта последняя дверь, сирена подаст 1 короткий сигнал и СИД системы начнет часто мигать, показывая, что начался 30-секундный отсчет времени перед постановкой системы на охрану.

Примечание: Если в течение 30-секундного отсчета времени перед постановкой системы на охрану какая-либо из дверей, капот или багажник были открыты или если было включено зажигание, то данная автоматическая функция будет немедленно остановлена и СИД системы погаснет. Как только зажигание будет вновь выключено и все двери, капот и багажник будут вновь закрыты, сирена вновь подаст 1 короткий сигнал и СИД вновь начнет часто мигать, показывая, что 30-секундный отсчет времени перед постановкой системы на охрану начался заново. Вы можете также временно остановить отсчет перед постановкой на охрану быстро дважды включить и выключив зажигание (сирена при этом подаст подтверждающий сигнал). Тем не менее, после очередного выключения зажигания и закрывания капота, багажника и всех дверей автомобиля отсчет перед постановкой на охрану начнется заново.



Работа данной функции отменяется только при постановке системы на охрану.

5. Через 30 секунд после того, как была закрыта последняя дверь, Вы услышите еще 1 сигнал сирены, указатели поворота включатся 1 раз, система включит цепь блокировки двигателя, двери автомобиля будут заперты (если установлены электроприводы замков) и СИД начнет мигать медленно, подтверждая, что система находится в режиме охраны. Индикация на ЖК-дисплее передатчика будет идентична индикации пассивной постановки на охрану.

Примечание: Если при постановке на охрану Вы не услышите 2-го сигнала подтверждения сирены - это значит, что для основного способа включения охраны сигналы подтверждения сирены отключены (См. раздел "Бесшумная постановка и снятие системы с охраны" ниже). 1 короткий сигнал сирены, подтверждающий начало 30 секундного отсчета перед включением режима охраны, будет подаваться всегда, независимо от состояния программируемой функции № 1.2.

"Бесшумный" режим охраны

Вы также можете использовать специальный "Бесшумный" режим охраны. В этом случае при срабатывании будут только мигать указатели поворота, внутрисалонное освещение, и немедленно будет активизирован выход на дополнительный пейджер (если данная функция запрограммирована и подключена). Сирена системы **не будет** работать в режиме тревоги

1. Выключите зажигание, выйдите из автомобиля и закройте все двери, капот и багажник.
2. Нажмите и отпустите кнопку  передатчика.
3. В течение 4 секунд нажмите и отпустите кнопку  передатчика.
4. Указатели поворота включатся 4 раза, подтверждая включение "бесшумного" режима охраны; система включит цепи блокировки двигателя, двери автомобиля будут заперты (если установлены дополнительные реле и электроприводы замков), автоматически закроются окна автомобиля (если данная функция установлена и подключена) и светодиагностический индикатор (СИД) начнет медленно мигать.

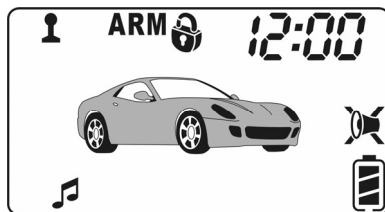

Динамик передатчика подаст 1 короткий сигнал и/или 1 раз включится встроенный вибратор. Символы



и **DISARM**



и **ARM**



и включится индикатор перечеркнутой сирены

5. “Бесшумный” режим охраны будет автоматически отменен при снятии системы с охраны.



Защита автомобиля при включенном режиме охраны

- ♦ При легком толчке или ударе по корпусу автомобиля сработает вход режима предупреждения датчика удара и сирена подаст 3 коротких предупредительных сигнала. Любой сильный удар или толчок по корпусу или по стеклу автомобиля, или срабатывание основной зоны дополнительного датчика системы немедленно вызовет срабатывание полного 30-секундного цикла режима тревоги.
- ♦ Открывание любой двери, капота или багажника, или включение зажигания вызовет немедленное включение сирены. Сирена будет звучать 30 секунд, затем выключится и система вновь встанет на охрану. Если, например, взломщик оставил дверь открытой, то сирена будет звучать всего 6 циклов по 30 секунд (если Вы не отключите режим тревоги с помощью передатчика ранее) и затем встанет на охрану в “обход” открытой цепи. При этом сирена подаст 3 сигнала. После того, как эта дверь будет вновь закрыта, система автоматически сама возьмет ее также под охрану.
- ♦ Включение зажигания при включенном режиме охраны вызовет немедленное срабатывание системы. Если зажигание будет выключено, то через 30 секунд режим тревоги выключится до следующей попытки завести двигатель. Если же зажигание останется включенным – режим тревоги продолжится, но не более 3 минут. Затем режим тревоги выключится, но двигатель останется заблокированным.
- ♦ Отключение питания системы также вызовет немедленное срабатывание системы, как только питание будет вновь подключено. При этом даже в случае отключения проводов питания системы от аккумулятора автомобиля, система будет все равно получать питание через альтернативные цепи при попытке завести двигатель.
- ♦ При срабатывании системы указатели поворота и внутрисалонное освещение (если данная функция подключена) будут мигать в течение 30 секунд (или в течение всего режима тревоги), привлекая визуальное внимание к автомобилю. Также, если данная опция установлена, при срабатывании системы автоматически включится выход на дополнительный пейджер.
- ♦ При включенной охране включена блокировка стартера и дополнительные цепи блокировки двигателя (если запрограммированы соответствующие функции и установлены дополнительные реле), предотвращая несанкционированный запуск двигателя.
- ♦ Сверхяркий синий СИД медленно мигает при включенном режиме охраны. Это является визуальным предупреждением для потенциального взломщика. Ток, потребляемый СИДом, очень мал и практически не разряжает аккумулятор даже за длительный период времени. При срабатывании системы СИД начнет мигать сериями вспышек до момента отключения режима тревоги с передатчика или до момента снятия системы с охраны, показывая последнюю зону или триггер вызвавший срабатывание системы (см. раздел “Информация о предыдущих срабатываниях системы” ниже).
- ♦ При срабатывании системы встроенный динамик передатчика с 2-сторонней связью будет в течение 15 секунд подавать звуковые сигналы тревоги и/или на 15 секунд включится встроенный вибратор. На ЖК-дисплее передатчика в течение 30 секунд будут мигать символы указателей поворота, символ сирены и символ зоны охраны, вызвавшей срабатывание системы (см. таблицу ниже).

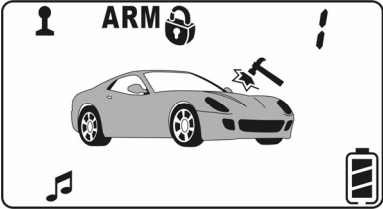

Примечание: Символ зоны охраны, вызвавшей срабатывание системы, будет мигать до момента отключения режима тревоги с помощью передатчика. Если режим тревоги не отключался с помощью передатчика, то символ зоны охраны будет продолжать мигать после окончания режима тревоги до момента снятия системы с охраны и включения зажигания, до момента остановки системы в режим охраны, или до следующего срабатывания системы, если это произойдет раньше.

Примечание: Срабатывание зоны предупреждения датчиков индицируется 3 короткими звуковыми сигналами и/или 3 раза включится встроенный вибратор.

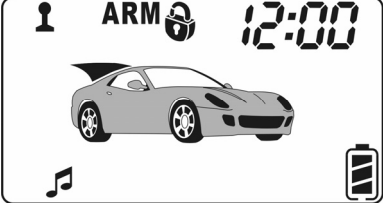
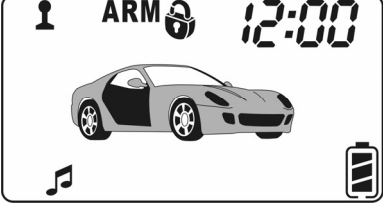
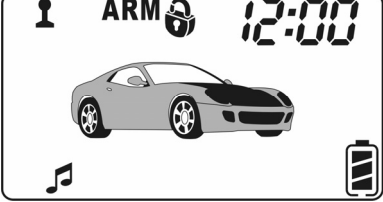
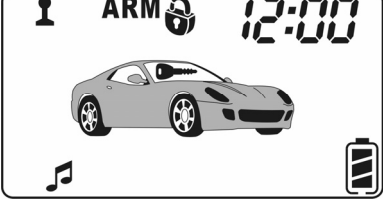
Примечание: Срабатывание системы из-за отключения и последующего подключения питания индицируется описанным выше способом, с указанием одновременно всех зон охраны на ЖК-дисплее передатчика.

ИНДИКАЦИЯ НА ЖК-ДИСПЛЕЕ	ЗОНА ОХРАНЫ / ПРИЧИНА СРАБАТЫВАНИЯ СИСТЕМЫ
	<p>Основная зона датчика удара (датчик 1)</p>
	<p>Основная зона дополнительного датчика (датчик 2)</p>
	<p>Попытка открыть багажник автомобиля</p>
	<p>Попытка открыть одну из дверей автомобиля</p>
	<p>Попытка открыть капот автомобиля</p>
	<p>Попытка включить зажигание автомобиля</p>

Снятие системы с охраны

1. Нажмите и отпустите кнопку  (кнопку 2) передатчика один раз.
2. Вы услышите 2 сигнала сирены, указатели поворота включатся 2 раза, система отключит цепи блокировки двигателя, двери автомобиля отпрутятся (если установлены электроприводы замков).
3. Динамик передатчика подаст 2 коротких сигнала и/или 2 раза включится встроенный вибратор. На ЖК-дисплее передатчика символы  и **ARM** сменятся символами  и **DISARM**.

Если выполнены соответствующие подсоединения и система запрограммирована необходимым образом, то после снятия системы с охраны внутрисалонное освещение включится на 30 секунд (или до момента включения зажигания, если это произойдет раньше) для освещения пути к автомобилю.

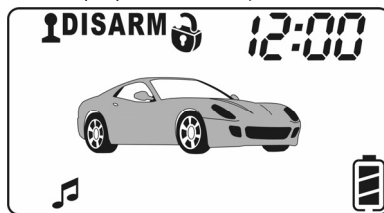



Кроме того, если выполнены необходимые подключения для реализации функции отпирания дверей в 2 этапа, то при снятии системы с охраны будет отпираться только дверь водителя. Для отпирания всех остальных дверей автомобиля в течение 4 секунд необходимо будет нажать и отпустить кнопку снятия с охраны еще раз.

Примечание: Если при снятии системы с охраны Вы услышите 4 или 5 сигналов сирены, звуковых и/или вибрационных сигналов передатчика с 2-сторонней связью и указатели поворота включатся 4 раза, это значит, что система срабатывала за время Вашего отсутствия. В этом случае СИД будет мигать определенное количество раз, указывая на конкретный триггер или датчик, вызвавший срабатывание системы (См. раздел "Информация о предыдущих срабатываниях системы" ниже).

Примечание: Если при снятии системы с охраны Вы не услышите 2 сигналов подтверждения сирены - это значит, что используется основная постановка/снятие системы с охраны без сигналов подтверждения сирены (см. ниже).

Снятие системы с охраны в режиме тревоги

1. Если система сработала и находится в режиме тревоги (звучит сирена, мигают указатели поворота и внутрисалонное освещение, если данная функция подключена) – нажатие любой кнопки передатчика (кроме кнопок  и ) один раз только отключит сирену системы, однако автомобиль останется под охраной. При этом сирена подаст 1 короткий сигнал и произойдет повторное запираение дверей автомобиля.
2. Нажав и отпустив кнопку  передатчика, Вы только отключите сигналы тревоги встроенного динамика или встроенного вибратора передатчика с 2-сторонней связью. Система будет продолжать находиться в режиме тревоги (будет работать сирена, мигать указатели поворота и внутрисалонное освещение, если данная функция подключена).

Примечание: Если в момент отключения режима тревоги какая-либо из зон охраны осталась активна (открыта дверь, капот или багажник), также произойдет повторное запираение дверей автомобиля, но сирена подаст 3 сигнала, указатели поворота включатся 3 раза и СИД системы будет мигать сериями вспышек в течение 30 секунд, показывая открытую и обходенную цепь.



3. Для полного отключения режима охраны – нажмите и отпустите кнопку  передатчика. Вы услышите 4 сигнала сирены, указатели поворота включатся 4 раза, и т.д.

Снятие системы с охраны в 2 этапа

Для большей безопасности Вы можете использовать функцию снятия системы с охраны в 2 этапа (программируемая функция № 1.9).

Если функция № 1.9 включена, то при снятии системы с охраны с помощью передатчика двигатель автомобиля останется заблокированным, хотя все остальные охранные функции системы будут отключены. Для отключения блокировок и запуска двигателя необходимо будет после снятия системы с охраны дополнительно ввести персональный код отключения системы. Данная функция может оказаться весьма полезной в том случае, если угонщики выкрали брелок-передатчик и ключи от автомобиля.

1. Нажмите и отпустите кнопку  брелка-передатчика, подходя к автомобилю.
2. Вы услышите 2 сигнала сирены, указатели поворота включатся 2 раза, двери автомобиля отпрутятся (если установлены электроприводы замков) и СИД погаснет, показывая, что система снята с режима охраны. Двигатель автомобиля останется **заблокированным**. Динамик передатчика подаст 2 коротких сиг-

нала и/или 2 раза включится встроенный вибратор. На ЖК-дисплее передатчика символ  сменится символом  и включится индикатор .

4. СИД системы начнет быстро мигать, вместо индикатора **ARM** включится индикатор **DISARM**, причем часть **ARM** будет мигать, показывая, что начался отсчет времени перед повторной постановкой системы на охрану (см. описание работы данной функции ниже).

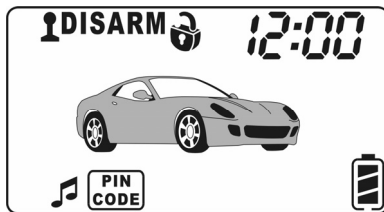

Примечание: Если при снятии системы с охраны Вы услышите 4 или 5 сигналов сирены и указатели поворота включатся 4 раза, это значит, что система срабатывала за время Вашего отсутствия. В этом случае СИД будет мигать определенное количество раз, указывая на конкретный триггер или датчик, вызвавший срабатывание системы (См. раздел "Информация о предыдущих срабатываниях системы" ниже).

Примечание: Если при снятии системы с охраны Вы не услышите 2 сигналов подтверждения сирены - это значит, что запрограммировано основное отключение охраны без сигналов подтверждения сирены (См. раздел "Бесшумная постановка и снятие системы с охраны" ниже).

5. Для отключения блокировки двигателя после снятия системы с охраны:

- Если функция № 1.8 включена (отключение системы с помощью *переключателя Valet*) - включите зажигание и в течение 10 секунд нажмите и отпустите кнопочный выключатель Valet.
- Если функция № 1.8 выключена (отключение системы с помощью *персонального кода*) - Вам необходимо будет ввести свой персональный код или заводской код "11".



Примечание: В том случае, если 3 раза подряд был введен неправильный персональный код, система не будет в течение некоторого времени воспринимать дальнейшие попытки введения кода.

6. Система отключит цепи блокировки двигателя и Вы сможете завести автомобиль. На ЖК-дисплее передатчика выключится индикатор .

Бесшумная постановка и снятие системы с охраны



Вы можете ставить и снимать систему с охраны без подтверждающих сигналов сирены.

Если функция № 1.2 запрограммирована таким образом, что основное включение/выключение охраны происходит с сигналами сирены, то можно воспользоваться "альтернативным" способом включения/выключения охраны.

- Для "бесшумной" постановки системы на охрану нажмите и удерживайте в течение 2 с кнопку  передатчика. Сигналами подтверждения постановки системы на охрану будут в этом случае только 1 мигание указателей поворота автомобиля.
- Для "бесшумного" снятия системы с охраны нажмите и удерживайте в течение 2 с кнопку  передатчика. Сигналами подтверждения снятия системы с охраны будут в этом случае только 2 мигания указателей поворота автомобиля.

Примечание. На передатчике с 2-сторонней связью будут обычные сигналы подтверждения, как при стандартном включении охраны.

ВНИМАНИЕ: Даже при бесшумной постановке и/или снятии системы с охраны **всегда** будут подаваться 3 сигнала сирены (если одна из цепей охраны открыта или неисправна) и 4 или 5 сигналов сирены (если система срабатывала). Эти сигналы считаются важными для защиты автомобиля и для обеспечения Вашей безопасности, и не могут быть отключены.

При помощи функции №1.2 также можно запрограммировать работу передатчиков таким образом, что основной способ включения и выключения охраны (с помощью коротких нажатий кнопок  и ) наоборот будет выполняться **без** сигналов подтверждения сирены. Тогда использование описанного выше "альтернативного" способа даст возможность включения/выключения охраны с подтверждающими сигналами сирены.

Для выбора основного способа включения/выключения охраны без подтверждающих сигналов сирены обратитесь к Вашему мастеру-установщику или смотрите раздел "Программируемые функции" в "Инструкции по установке" (функция № 1.2).

Автоматическая повторная постановка системы на охрану

Если после снятия системы с охраны двери, капот или багажник автомобиля *не открывались* и зажигание *не включалось*, система автоматически вновь встанет в режим охраны через 30 секунд и запрет двери автомобиля. При этом в течение 30 секунд на ЖК-дисплее передатчика в индикаторе **DISARM** будет мигать часть **ARM** и будет быстро мигать СИД системы.

Затем Вы услышите 1 сигнал sireны, указатели поворота мигнут 1 раз, произойдет запираение дверей автомобиля, а СИД начнет мигать медленно. Динамик передатчика подаст 1 короткий сигнал и/или 1 раз включится встроенный вибратор, символы  и **DISARM** сменяются символами  и **ARM**.

Если же в течение 30 секунд после снятия системы с охраны была открыта одна из дверей, капот или багажник автомобиля, дальнейшая работа системы будет зависеть от состояния программируемой функции № 1.1 (пассивная постановка на охрану без запираения или с запираением дверей):

- ♦ если пассивная постановка на охрану отключена, функция автоматической повторной постановки на охрану будет **отменена** открыванием любой из дверей, капота или багажника в течение 30-секундного отсчета.
- ♦ если пассивная постановка включена и в течение 30 секунд после снятия системы с охраны была открыта одна из дверей, капот или багажник, то после того, как все двери, капот и багажник будут опять закрыты (или после того, как выключится внутрисалонное освещение) начнется 30-секундный отсчет перед пассивной постановкой системы на охрану (с запираением или без запираения дверей - в зависимости от состояния функции № 1.1).

Информация о предыдущих срабатываниях системы. Таблица зон охраны.

Система проинформирует Вас, если она срабатывала за время Вашего отсутствия. В этом случае при снятии системы с охраны Вы услышите 4 сигнала sireны (вместо 2) и указатели поворота включатся 4 раза, динамик передатчика с 2-сторонней связью подаст 4 коротких предупредительных сигнала и/или вибратор включится 4 раза вместо двух.

Если основная зона одного из датчиков системы или триггер капота/багажника вызвал 3 срабатывания системы и данная зона охраны была отключена функцией защиты от ложных срабатываний системы (FAPS™), то при снятии системы с охраны sireна подаст 5 сигналов и указатели поворота включатся 4 раза. Динамик передатчика подаст 5 коротких предупредительных сигналов и/или вибратор включится 5 раз вместо двух.

Примечание: Обратите внимание на то, что предупредительные сигналы sireны будут подаваться даже при бесшумном снятии системы с охраны.

После снятия системы с охраны СИД системы начнет мигать сериями вспышек через паузу до момента включения зажигания, поочередно показывая зоны или триггеры, вызвавшие 2 последних срабатывания системы. Сядьте в автомобиль и сосчитайте количество миганий СИДа. Воспользуйтесь таблицей зон охраны системы для того, чтобы определить, какие входы (триггеры/датчики) вызвали 2 последних срабатывания системы. На ЖК-дисплее передатчика с 2-сторонней связью появится мигающий символ, вызвавший последнее срабатывание системы. Воспользуйтесь таблицей зон охраны системы для того, чтобы определить, какой вход (триггер/датчик) вызвал срабатывание системы за последний цикл охраны.

Информация о зонах, вызвавших срабатывание, хранится в памяти системы и стирается в момент включения зажигания или при постановке системы на охрану с помощью передатчика (при этом на ЖК-дисплее передатчика выключится символ зоны срабатывания).

ЗОНА ОХРАНЫ	ИНДИКАЦИЯ НА ЖК-ДИСПЛЕЕ	РЕЖИМ МИГАНИЯ СИДа	ТРИГГЕР / ДАТЧИК
Зона 1	   	1 раз через паузу	вход основной зоны датчика удара (датчик 1)

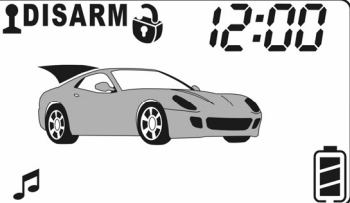
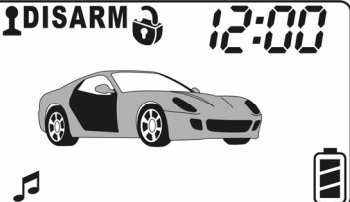
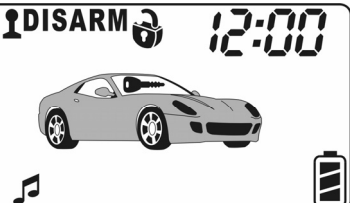
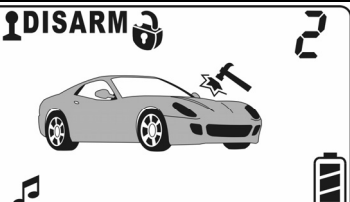
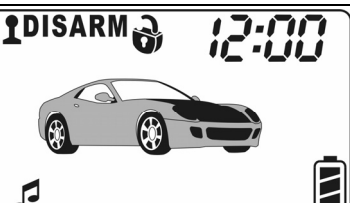
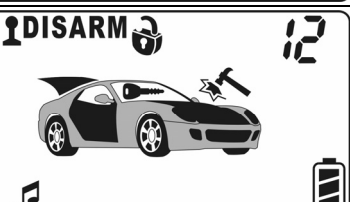
Зона 2		2 раза через паузу	триггер багажника
Зона 3		3 раза через паузу	триггер двери (+/-)
Зона 4		4 раза через паузу	вход цепи зажигания
Зона 5		5 раз через паузу	основная зона дополнительного датчика (датчик 2)
Зона 6		6 раз через паузу	триггер капота
Зона 7		15 раз через паузу	отключение питания системы

Примечание: Срабатывание режима предупреждения датчиков передатчиком с 2-сторонней связью и СИ-Дом системы не индицируется.

Режим VALET. Дистанционное включение режима VALET.

Кнопочный выключатель Valet используется для того, чтобы включить сервисный режим Valet (т.е. временно отключить охранные функции системы) если, например, Вам необходимо оставить автомобиль на станции технического обслуживания. При этом Вы сможете управлять сервисными функциями системы (например, дистанционно отпирать двери автомобиля) и включать дистанционный режим "Паника".

Обратите внимание на то, что включение режима Valet невозможно, когда система находится в режиме охраны, в режиме тревоги или если была активизирована функция Anti-HiJack (необходимо будет ее предварительно отключить).

Помимо этого Вы можете также включать и выключать режим Valet с помощью передатчика системы.





Для **включения** режима Valet:

	<ul style="list-style-type: none"> ♦ Сядьте в автомобиль, включите и выключите зажигание.
	<ul style="list-style-type: none"> ♦ В течение 15 секунд после выключения зажигания: <ul style="list-style-type: none"> - нажмите и удерживайте кнопочный выключатель Valet в течение 2 секунд ИЛИ - одновременно нажмите и удерживайте в течение 2 секунд кнопки  и  передатчика
	<ul style="list-style-type: none"> ♦ Сирена подаст 1 короткий сигнал и СИД системы начнет постоянно гореть, показывая, что система находится в режиме Valet. Прозвучит мелодия включения режимов и/или 4 раза включится встроенный вибратор, а на ЖК-дисплее появится индикатор 

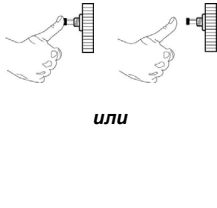
Примечание: Когда система находится в режиме Valet каждый раз при выключении зажигания сирена будет подавать 2 коротких предупредительных сигнала.

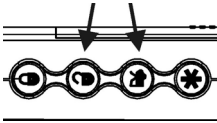
Для **выключения** режима Valet:

	<ul style="list-style-type: none"> ♦ Сядьте в автомобиль, включите и выключите зажигание.
	<ul style="list-style-type: none"> ♦ В течение 15 секунд после выключения зажигания: <ul style="list-style-type: none"> - нажмите и удерживайте кнопочный выключатель Valet в течение 2 секунд ИЛИ

	<p>- одновременно нажмите и удерживайте в течение 2 секунд кнопки  и  передатчика</p>
	<p>♦ Сирена подаст 2 коротких сигнала и СИД системы погаснет. Прозвучит мелодия выключения режимов и/или 1 раз включится встроенный вибратор, а на ЖК-дисплее передатчика выключится индикатор .</p>

ВНИМАНИЕ: Не забывайте отключать режим Valet. Это гарантирует постоянную охрану Вашего автомобиля.

Аварийное отключение системы. Отключение системы с помощью персонального кода.

Данная система может быть снята с охраны без использования передатчика (процедура аварийного отключения системы). Это необходимо в том случае, если, например, передатчик утерян, неисправен или если разрядились батареи.

Вы можете использовать стандартный режим аварийного снятия с охраны (с использованием выключателя Valet) или кодированный режим (с помощью программируемого персонального кода отключения системы). Выбор последнего режима осуществляется функцией № 1.8 (для программирования Вашего персонального кода обратитесь к мастеру-установщику или смотрите раздел “Программируемые функции” в “Инструкции по установке”).

Стандартный режим аварийного снятия с охраны (функция № 1.8 **включена**)

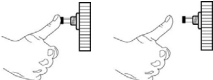
	<ul style="list-style-type: none"> ♦ Откройте дверь ключом (система сработает, включится сирена, начнут мигать указатели поворота, внутрисалонное освещение и т.д.) ♦ Включите зажигание
	<ul style="list-style-type: none"> ♦ В течение 15 секунд нажмите и отпустите кнопочный выключатель Valet. ♦ Режим тревоги отключится и Вы сможете завести автомобиль.

ВНИМАНИЕ: Обратите внимание, что при этом система не будет находиться в режиме Valet. Это значит, что если включена функция пассивной постановки на охрану, то после следующего выключения зажигания и закрывания всех дверей, капота и багажника автомобиля начнется 30 секундный отсчет перед пассивной постановкой на охрану.

Аварийное снятие системы с охраны с помощью персонального кода (функция № 1.8 **выключена**)

В том случае, если включен кодированный режим снятия с охраны, Вы можете запрограммировать свой персональный код отключения системы (см. раздел “Программируемые функции системы” в “Инструкции по установке”). Персональным кодом отключения системы может быть любое число, состоящее из одной или из двух цифр от 1 до 9. Персональный код отключения системы также необходимо использовать для входа в режим программирования функций и передатчиков системы, а также для отключения режима Anti-HiJack.

Заводской код отключения системы – “11”.

Для снятия системы с охраны с использованием персонального кода:

- ♦ Откройте дверь ключом (система сработает, включится сирена, начнут мигать указатели поворота, внутрисалонное освещение и т.д.)
- ♦ Включите, выключите и вновь включите зажигание

- ◆ В течение 15 секунд нажмите и отпустите кнопочный выключатель Valet от 1 до 9 раз для ввода 1-й цифры Вашего персонального кода (заводская установка – 1 раз)
- ◆ Если у Вас запрограммирован 1-цифровой персональный код – переходите к последнему пункту. Если у Вас запрограммирован 2-цифровой персональный код - выключите и вновь включите зажигание.
- ◆ В течение 15 секунд нажмите кнопочный переключатель Valet от 1 до 9 раз для ввода 2-й цифры кода (заводская установка – 1 раз).
- ◆ В течение 15 секунд выключите и вновь включите зажигание. Если был введен правильный код, режим тревоги отключится и Вы сможете завести автомобиль.

Примечание: Если режим охраны не выключится после введения Вашего персонального кода, возможно 15-секундный интервал времени был превышен или был введен неверный код. В этом случае выключите зажигание и повторите процедуру введения Вашего персонального кода отключения системы еще раз.

Примечание: В том случае, если 3 раза подряд был введен неправильный персональный код, система не будет в течение некоторого времени воспринимать дальнейшие попытки введения кода.

Программирование персонального кода отключения системы

Программирование Вашего **персонального кода** отключения системы производится следующим образом:

1. Программируемая функция № 1.8 должна быть предварительно **выключена** (что соответствует режиму “Code”).
2. Снимите систему с охраны.
3. Введите Ваш персональный код отключения системы или заводской код “11”:

- ◆ Включите, выключите и вновь включите зажигание
- ◆ В течение 15 секунд нажмите и отпустите кнопочный выключатель Valet количество раз, равное 1-й цифре Вашего персонального кода (заводская установка – 1 раз), затем выключите зажигание.

Примечание: Если Ваш персональный код состоит только из одной цифры – пропустите следующий шаг.

- ◆ Включите зажигание и в течение 15 секунд нажмите и отпустите кнопочный выключатель Valet количество раз, равное 2-й цифре Вашего персонального кода (заводская установка – 1 раз), затем выключите зажигание.
4. В течение 5 секунд после выключения зажигания нажмите и отпустите кнопочный выключатель Valet 5 раз. Вы услышите 1 короткий и 1 длинный сигналы сирены, подтверждающие, что система готова к процедуре программирования нового персонального кода.
 5. В течение 15 секунд после сигналов сирены нажмите и отпустите кнопку  передатчика для начала ввода 1-й цифры нового кода. Сирена подаст 1 сигнал.
 6. В течение 15 секунд нажмите и отпустите кнопочный выключатель Valet количество раз, равное 1-й цифре Вашего нового персонального кода. Сирена подаст соответствующее количество сигналов, подтверждая ввод первой цифры нового кода.

Примечание: Если Вы хотите запрограммировать персональный код, состоящий только из одной цифры, то пропустите шаги 7 и 8.

7. В течение 15 секунд после сигналов подтверждения сирены нажмите и отпустите кнопку  передатчика для начала ввода 2-й цифры нового кода. Сирена подаст 2 сигнала.
8. В течение 15 секунд после 2-х сигналов сирены нажмите и отпустите кнопочный выключатель Valet количество раз, равное 2-й цифре Вашего нового персонального кода. Сирена подаст соответствующее количество сигналов, подтверждая ввод второй цифры нового кода.
9. Включите зажигание. Вы услышите 1 короткий и 1 длинный сигналы сирены, подтверждающие, что программирование Вашего нового персонального кода закончено.

ВНИМАНИЕ: ОБЯЗАТЕЛЬНО запишите или хорошо запомните Ваш новый персональный код!!! Обратите также внимание на то, что если функция № 1.8 запрограммирована как “CODE”, Ваш персональный код также будет необходим для отключения режима Anti-HiJack (см. ниже), а также для входа в режим программирования функций и передатчиков системы.

Функция защиты от ложных срабатываний FAPC™

Для того чтобы по возможности избежать частых ложных срабатываний системы, вызванных неисправным концевым выключателем, раскатами грома и т.д. данная система использует усовершенствованную функцию защиты от ложных срабатываний, которая работает следующим образом:

- ♦ Если система сработала 3 раза в течение 60 минут от основной зоны одного из датчиков системы или от триггера багажника (которые чаще всего являются причиной ложных срабатываний), данный датчик или триггер (или также любые дополнительные датчики, подключенные только к той же зоне охраны) будет отключен на 1 час. Это предотвратит возможные последующие ложные срабатывания системы.
- ♦ Режим временного отключения датчика или триггера, вызвавшего 3 срабатывания системы, будет автоматически отменен до истечения 60 минут:
 - при срабатывании системы от любого другого триггера или датчика;
 - при снятии системы с охраны и включении зажигания.
 - при снятии системы с охраны и последующей постановки ее на охрану с помощью передатчика
- ♦ Если датчик системы или триггер багажника вызвал 3 или более срабатывания системы и был временно отключен функцией защиты от ложных срабатываний, то при снятии системы с охраны сирена подаст 5 предупредительных сигналов и габаритные огни включатся 3 раза, а динамик передатчика подаст 5 предупредительных сигналов и/или 5 раз включится встроенный вибратор.

ВНИМАНИЕ: Работа данной функции не распространяется на триггеры двери, капота и на вход зажигания, и, таким образом, максимальное количество срабатываний системы от данных зон охраны не может быть ограничено.

Примечание: Данная функция является программируемой и может быть отключена по желанию владельца системы (функция № 1.5). В этом случае количество срабатываний системы от любой зоны охраны не будет ограничено.

Автоматическое запираение дверей

Если в Вашем автомобиле установлены дополнительные электроприводы замков дверей, то каждый раз при включении зажигания через 3 секунды двери автомобиля будут заперты для обеспечения Вашей безопасности - если все двери автомобиля закрыты. Если какая-либо из дверей будет в этот момент открыта, двери запираются *не будут*.

Если Вы хотите выключить данную функцию, обратитесь к Вашему мастеру-установщику или смотрите раздел "Программируемые функции" в "Инструкции по установке" (функция № 1.3).



При выполнении необходимых подключений автоматическое запираение дверей может производиться при увеличении оборотов двигателя.





Автоматическое отпирание дверей при выключении зажигания

Если в Вашем автомобиле установлены дополнительные электроприводы замков дверей, то каждый раз при выключении зажигания двери автомобиля будут сразу же автоматически отпираться.

Если Вы хотите отключить данную функцию, обратитесь к Вашему мастеру-установщику или смотрите раздел "Программируемые функции" в "Инструкции по установке" (функция № 1.4).

Дистанционный режим "Паника"

Одновременное нажатие кнопки  и кнопки  передатчика при выключенном зажигании служит для включения и выключения дистанционного режима "Паника" когда система находится в режиме охраны или снята с охраны. Для этого:



- ♦ При *выключенном* зажигании нажмите кнопку  и кнопку  передатчика одновременно и удерживайте их в течение 3 секунд. Немедленно включится сирена системы и начнут мигать указатели поворота.
- ♦ Для выключения режима "Паника" нажмите и отпустите кнопки  и  передатчика. Сирена системы и указатели поворота перестанут работать, и система вернется в то состояние, в котором она находилась до момента включения режима "Паника".

Дистанционный режим "Паника" также может быть включен в то время, когда система находится в режиме "Valet". В этом случае, после окончания режима "Паника" система вновь перейдет в режим "Valet".

Режим Anti-HiJack (AVR™)

Если включена соответствующая программируемая функция (функция № 1.10), Вы можете использовать режим Anti-HiJack (AVR™) (функция защиты от разбойного нападения).

Включение режима Anti-HiJack (AVR™) происходит следующим образом:

- ♦ В том случае, если Вы предполагаете возможность нападения или ощущаете опасность, Вы можете активизировать функцию Anti-HiJack (AVR™) **заблаговременно** одновременным нажатием и удерживанием кнопки  и  передатчика в течение 3 секунд при **включенном зажигании**. При этом сирена подаст 1 короткий подтверждающий сигнал и СИД системы вспыхнет и будет гореть в течение 5 секунд.
- ♦ Динамик передатчика подаст 1 короткий сигнал и/или 1 раз включится встроенный вибратор, а на ЖК-дисплее передатчика на 5 секунд включится мигающий символ :
- ♦ После того, как функция AVR™ была активизирована, она сработает при первом открывании двери автомобиля. Если Вас силой заставили покинуть автомобиль, функция Anti-HiJack (AVR™) сработает сразу же после того, как Вы откроете дверь.

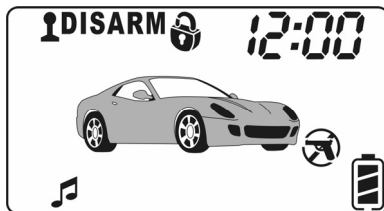

Примечание: Для того чтобы защитить себя и Ваш автомобиль на парковке, активизируйте функцию AVR™ перед выходом из автомобиля. Это защитит Вас даже в том случае, если у Вас отнимут ключи от автомобиля и брелок-передатчик системы после того, как Вы припарковали Ваш автомобиль и поставили систему на охрану. Если на Вас будет совершено нападение и у Вас отберут ключи от автомобиля и брелок-передатчик, отсчет таймера режима Anti-HiJack (AVR™) начнет сразу же после снятия системы с охраны и включения зажигания. Отключить данный режим с помощью брелка-передатчика системы будет уже невозможно.

Срабатывание режима Anti-HiJack (AVR™):

1) После того, как в зажигание было включено в общей сложности в течение 50 секунд после включения функции Anti-HiJack включится сирена и в течение 7 секунд будет подавать короткие предупреждающие сигналы. Динамик передатчика в течение 15 секунд будет подавать сигналы тревоги и/или на 15 секунд включится встроенный вибратор. На ЖК-дисплее передатчика в течение 30 секунд будут мигать символы

указателей поворота. Символ  будет мигать до отключения режима Anti-HiJack (AVR™).

2) Через 7 секунд сирена начнет работать постоянно и будут мигать указатели поворота автомобиля. Если в этот момент зажигание автомобиля будет выключено, система немедленно включит цепи блокировки двигателя.

3) Еще через 30 секунд после включения сирены включатся цепи блокировки стартера. Сирена и указатели поворота будут продолжать работать, а двигатель останется заблокированным до полного разряда аккумулятора автомобиля.

Примечание: Если включена функция активного и безопасного глушения двигателя в режиме Anti-HiJack (функция № 1.11) и сделаны необходимые подключения, то на 3-м этапе работы режима Anti-HiJack двигатель будет постепенно принудительно заглушен: в течение 30 секунд цепь зажигания автомобиля будет периодически разрываться на доли секунды, вызывая тем самым снижение скорости автомобиля до безопасного уровня, после чего цепь зажигания и цепь стартера автомобиля будут заблокированы.

Отключение режима Anti-HiJack (AVR™):

ВНИМАНИЕ: После того, как функция Anti-HiJack (AVR™) была включена, ее больше нельзя будет отключить с помощью брелка-передатчика системы, **независимо от того, работала функция или нет**. Таким образом, после того функция Anti-HiJack (AVR™) была активизирована, Вы должны будете ее отключить перед следующей поездкой.

Способ **отключения** функции AVR™ зависит от состояния программируемой функции № 1.8 и производится следующим образом:

а) Если Вы **не используете** персональный код отключения системы (функция № 1.8 **включена**):

- ♦ Включите зажигание
- ♦ В течение 15 секунд нажмите и отпустите кнопочный переключатель Valet.

б) Если функция № 1.8 **выключена** – до момента непрерывного включения сирены необходимо нажать один раз кнопку Valet при включенном зажигании. На ЖК-дисплее передатчика, если мигал, то выключится

символ 

После включения сирены отключение функции AVR™ будет возможно *только* с помощью введения Вашего персонального кода отключения системы.

Примечание: В том случае, если 3 раза подряд был введен неправильный персональный код, система не будет в течение некоторого времени воспринимать дальнейшие попытки введения кода.

ВНИМАНИЕ: Включая **противоугонную функцию AVR™**, Вы берете на себя **ответственность за возможные последствия, вызванные возможной насильственной остановкой двигателя автомобиля во время движения, особенно в случае использования блокировок двигателя, отличных от рекомендованных.**

Использование функции Anti-HiJack (AVR™) совместно с функцией дистанционного запуска двигателя

Вы можете использовать функцию Anti-HiJack (AVR™) совместно с функцией дистанционного запуска двигателя. Для этого Вы должны будете активизировать функцию Anti-HiJack (AVR™) **перед** выходом из автомобиля. Затем Вы сможете запускать двигатель дистанционно с помощью передатчика когда система находится в режиме охраны. Функция Anti-HiJack (AVR™) продолжит работу только после того, как система дистанционного запуска будет отключена.

Дистанционное управление дополнительными устройствами (канал 2)

1) Данная система имеет дополнительный 2-й канал, который позволяет управлять различными дополнительными устройствами, в первую очередь – электрическим замком крышки багажника при помощи встроенного реле.



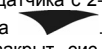

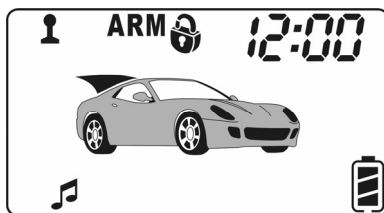

Для управления электрическим замком крышки багажника нажмите кнопку  передатчика и удерживайте ее нажатой в течение 2 секунд при снятой охране и выключенном зажигании. Выход канала 2 будет также работать при включенном зажигании, но только если в этот момент открыта одна из дверей автомобиля. Это предотвратит случайное открывание багажника при движении автомобиля.

Примечание: Если выход дополнительного канала 2, запрограммированного для управления замком багажника, был включен в то время, когда система находится в режиме охраны, то система одновременно на некоторое время отключит датчик удара и триггер капота/багажника для того, чтобы открывание багажника не вызвало срабатывание системы. Все время, пока открыт багажник, на ЖК-дисплее передатчика с 2-сторонней связью будет мигать символ багажника . Через 3 секунды после того, как багажник будет закрыт, система опять автоматически возьмет эти цепи под охрану.



Примечание: Вы можете запрограммировать систему таким образом, чтобы при дистанционном открывании багажника система также автоматически снималась с охраны. Если Вы хотите включить данную функцию, обратитесь к Вашему мастеру-установщику или смотрите раздел “Программируемые функции” в “Инструкции по установке” (Функция № 1.6).

2) Помимо описанной выше функции дистанционного отпирания замка крышки багажника, выход канала 2 системы может также использоваться для управления различными дополнительными устройствами. Для этого режим работы выхода канала 2 системы может быть запрограммирован при установке как:

- ♦ **“импульсный”** сигнал т.е. активизируемый на 1 секунду при нажатии кнопки  передатчика на 2 секунды, или на все время пока кнопка  передатчика удерживается в нажатом положении, но не более 30 секунд;
- ♦ **“постоянный”** сигнал, т.е. активизируемый при нажатии кнопки  передатчика на 2 секунды и работающий до следующего нажатия кнопки  передатчика на 2 секунды.
- ♦ **“таймерный 30-секундный”** сигнал, активизируемый при нажатии кнопки  передатчика на 2 секунды и работающий в течение 30 секунд либо до следующего нажатия кнопки  передатчика на 2 секунды.



При дистанционном включении и выключении канала 2 в режиме "постоянный" или "таймерный" динамик передатчика подаст 1 короткий сигнал и/или 1 раз включится встроенный вибратор, а на ЖК-дисплее передатчика 2 раза включится символ указателей поворота.

Примечание: Если выход 2-го канала системы запрограммирован как "импульсный", "постоянный" или "таймерный", то на время активизации канала в режиме охраны будут отключены входы датчиков и вход зажигания. Если вход одного из датчиков системы или вход зажигания остается активным после окончания работы выхода 2-го канала системы – данная зона будет обойдена, сирена системы подаст 3 сигнала, а указатели поворота включатся 3 раза.















Если Вы используете какое-либо дополнительное устройство, подключенное к выходу канала 2 системы, обратитесь к Вашему мастеру-установщику за справкой по дистанционному управлению этим устройством.

Дистанционное управление дополнительными устройствами (канал 3)

Данная система имеет дополнительный 3-й канал, который позволяет управлять различными дополнительными устройствами в любое время (при включенном или при выключенном режиме охраны, при включенном или при выключенном зажигании и т.д.).

Для управления дополнительным устройством подключенным к выходу 3-го канала системы нажмите одновременно кнопки  и  передатчика и удерживайте их нажатыми в течение 2 секунд.

Режим работы выхода 3-го канала системы может быть запрограммирован при установке как:

- ♦ Отрицательный "**импульсный**" сигнал, активизируемый на 1 секунду при нажатии кнопок  и  передатчика на 2 секунды, или на все время пока кнопки  и  передатчика удерживаются в нажатом положении, но не более 30 секунд;
- ♦ Отрицательный "**постоянный**" сигнал, активизируемый при нажатии кнопок  и  передатчика на 2 секунды и работающий до следующего нажатия данной кнопки передатчика на 2 секунды.
- ♦ Отрицательный "**постоянный до выключения зажигания**" сигнал, активизируемый при нажатии кнопок  и  передатчика на 2 секунды и работающий до момента выключения зажигания либо до следующего нажатия кнопок  и  передатчика на 2 секунды.
- ♦ Отрицательный "**таймерный 30-секундный**" сигнал, активизируемый при нажатии кнопок  и  передатчика на 2 секунды и работающий в течение 30 секунд либо до следующего нажатия кнопок  и  передатчика на 2 секунды.

При дистанционном включении и выключении канала 3 в режиме "постоянный", "постоянный до выключения зажигания" или "таймерный" динамик передатчика подаст 1 короткий сигнал и/или 1 раз включится встроенный вибратор, а на ЖК-дисплее передатчика 2 раза включится символ указателей поворота.

Примечание: Если выход 3-го канала системы запрограммирован как "импульсный", "постоянный", "постоянный до выключения зажигания" или "таймерный", то на время активизации 3-го канала в режиме охраны будут отключены входы датчиков и вход зажигания. Если вход одного из датчиков системы или вход зажигания остается активным после окончания работы выхода 3-го канала системы – данная зона будет обойдена, сирена системы подаст 3 сигнала, а указатели поворота включатся 3 раза.

Если Вы используете какое-либо дополнительное устройство, подключенное к выходу канала 3 системы, обратитесь к Вашему мастеру-установщику за справкой по дистанционному управлению этим устройством.

Примечание: Выход канала 3 системы также может быть запрограммирован при установке для выполнения дополнительных охранных или сервисных функций, таких как, например:

- дополнительная блокировка двигателя
- управление дополнительным педальцем
- управление закрыванием окон автомобиля при постановке системы на охрану
- отпирание дверей автомобиля в 2 этапа при снятии системы с охраны

Обратите внимание, что в этом случае выход канала 3 системы более **не будет** управляться с помощью передатчика и будет **всегда** исполнять **только** данную выбранную охранную или сервисную функцию. Уточните у Вашего мастера-установщика функцию, исполняемую выходом канала 3 системы.



Функция “центрального замка”

Если произведены необходимые подключения и запрограммированы соответствующие функции, система сможет также выполнять функции центрального замка. При ручном запирании или отпирании двери водителя все остальные двери будут также автоматически запираются или запираются, но только когда система снята с охраны.

Если Вы хотите использовать данную функцию, обратитесь к Вашему мастеру-установщику.

ВНИМАНИЕ: Использование данной функции делает невозможным использование функции отпирания дверей в 2 этапа при снятии системы с охраны.

Функция “Поиск автомобиля”

Для включения функции “Поиска автомобиля” нажмите кнопку  и кнопку  передатчика одновременно. Сирена системы подаст 5 сигналов и указатели поворота минут 10 раз.

Примечание: Данная функция работает только при выключенном зажигании автомобиля.

Функция вызова водителя автомобиля

При нажатии на 2 секунды кнопки вызова водителя на приемопередающем модуле системы - динамик передатчика в течение 15 секунд будет подавать серии звуковых сигналы и/или на 15 секунд включится встроенный вибратор. На ЖК-дисплее передатчика в течение 30 секунд будут мигать символы указателей поворота и символ вызова водителя автомобиля .

Примечание: Символ вызова владельца автомобиля будет мигать до момента отключения режима вызова с помощью передатчика. Если режим вызова не отключался с помощью передатчика, то символ вызова владельца автомобиля будет продолжать мигать после окончания режима вызова до момента постановки системы на охрану или до выполнения команды проверки наличия двусторонней связи.

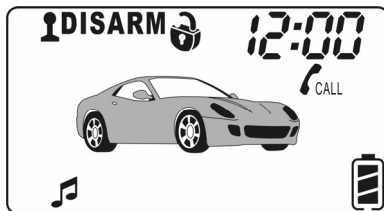

Память состояния системы при отключении питания

Система вновь вернется в то же самое состояние (на охране, снята с охраны, режим Valet, режим Anti-HiJack), в котором она находилась до момента отключения питания. В том случае, если питание было отключено, когда система находилась в режиме охраны, после подключения питания или при попытке запустить двигатель немедленно включится режим тревоги.

УПРАВЛЕНИЕ СИСТЕМОЙ ДИСТАНЦИОННОГО ЗАПУСКА ДВИГАТЕЛЯ

Функция дистанционного запуска позволяет дистанционно запустить двигатель автомобиля и контролировать его работу в течение запрограммированного периода времени. Это позволяет заранее прогреть двигатель автомобиля, а также устанавливать комфортную температуру внутри салона автомобиля с помощью штатной системы отопителя, климат-контроля или кондиционера.

Перед использованием функции дистанционного запуска двигателя автомобиля

- ◆ Всегда паркуйте Ваш автомобиль на открытой, хорошо проветриваемой площадке.
- ◆ Всегда ставьте автомобиль на стояночный тормоз.
- ◆ Перед тем, как заглушить двигатель, обязательно установите рычаг управления автоматической трансмиссией в положение "PARK", а рычаг переключения передач трансмиссии с ручным управлением – в нейтральное положение.
- ◆ Установите желаемые настройки для кондиционера, отопителя и других дополнительных устройств Вашего автомобиля.
- ◆ Включите функцию "рециркуляции" системы вентиляции вашего автомобиля для более эффективного прогрева или охлаждения салона.
- ◆ Если в Вашем автомобиле используется ручная коробка передач, Вы обязательно должны использовать процедуру подготовки системы к запуску "Safe Start" (проверка "логической нейтрали").
- ◆ Перед тем, как использовать функцию автоматического запуска двигателя по таймеру или функцию автоматического запуска двигателя "AutoStart", убедитесь, что в топливном баке имеется достаточное количество топлива.
- ◆ Перед дистанционным запуском двигателя автомобиля нет необходимости снимать систему с охраны. В течение всего времени работы двигателя автомобиля после дистанционного или автоматического запуска система не будет реагировать на срабатывания датчика удара, дополнительного датчика и входа зажигания.

Обязательные меры безопасности при использовании функции дистанционного или автоматического запуска двигателя автомобиля

- ◆ **Никогда** не используйте функцию дистанционного запуска двигателя автомобиля, если он припаркован в ограниченном пространстве, где не обеспечивается достаточная вентиляция.
- ◆ **Никогда** не давайте брелки-передатчики системы детям.
- ◆ **Никогда** не используйте функции ShortStop или AutoStart, если автомобиль припаркован в ограниченном пространстве, где не обеспечивается достаточная вентиляция.
- ◆ **Никогда** не используйте функцию дистанционного запуска двигателя автомобиля или функцию ShortStop, если в автомобиле находится человек или животное.
- ◆ **Никогда** не запускайте двигатель автомобиля, если кто-либо находится перед автомобилем или позади него.



Дистанционный запуск двигателя автомобиля

1. Для дистанционного запуска двигателя автомобиля нажмите последовательно в течение 3 секунд кнопку * брелка-передатчика 2 раза.

2. Если все условия, необходимые для безопасного дистанционного запуска двигателя соблюдены, указатели поворота мигнут 1 раз. Прозвучит мелодия включения режимов или на 2 секунды включится встроенный вибратор, а на ЖК-дисплее передатчика с 2-сторонней связью 2 раза включится символ указателей поворота и появится символ работающего двигателя автомобиля.



3. Через несколько секунд (в зависимости от типа двигателя и штатного электрооборудования автомобиля) система начнет процедуру запуска двигателя автомобиля. Сирена подаст 1 сигнал и указатели автомобиля включатся 2 раза. На ЖК-дисплее появится мигающий

символ  символ  начнет мигать, и часы начнут показывать обратный отсчет времени работы двигателя (на рисунке показана заводская настройка - 12 минут).

Примечание: во время работы двигателя Вы можете посмотреть текущее время. Для этого нажмите кнопку **F** 5-кнопочного передатчика. Индикация текущего времени включится на 3 секунды и затем опять продолжится индикация обратного отсчета времени работы двигателя.

Примечание: Данная система совместима с дизельными двигателями и позволяет перед запуском двигателя на необходимое время включить свечи его предпускового прогрева. В этом случае запуск стартера будет несколько отложен.

Если двигатель автомобиля не запустится в течение запрограммированного промежутка времени, система отключит стартер и через несколько секунд автоматически попытается запустить двигатель автомобиля еще раз. Только в том случае, если двигатель автомобиля не будет запущен после 3-х попыток, система отменит выполнение процедуры запуска автомобиля.

4. Через 90 секунд после успешного запуска двигателя (или через промежуток времени, запрограммированный функцией № 2.11 - *только в моделях S-850RS, S-875RS*) система также включит все предварительно подключенные дополнительные устройства автомобиля (климат контроль, кондиционер, отопитель и т.д.).
5. В течение всего времени, пока двигатель автомобиля работает на холостом ходу под управлением системы дистанционного запуска, указатели поворота будут мигать (или будут выключены в зависимости от состояния программируемой функции № 1.13).
6. За одну минуту до истечения времени работы двигателя передатчик с двусторонней связью подаст 1 предупреждающий звуковой сигнал.
7. Двигатель будет автоматически остановлен через заранее запрограммированное время (заводская установка 12 минут) либо:
 - ◆ при превышении или при снижении уровня оборотов холостого хода;
 - ◆ при открывании капота автомобиля;
 - ◆ при нажатии на педаль тормоза (для автоматической коробки передач) или при отключении ручного тормоза (для ручной коробки передач);
 - ◆ при срабатывании системы (если двигатель был дистанционно запущен, когда система находилась в режиме охраны)
 - ◆ при остановке двигателя дистанционно с помощью передатчика или с помощью выключателя управления запуском двигателя.

Если процедура дистанционного запуска двигателя не начинается, если системе не удастся запустить двигатель или если двигатель неожиданно останавливается после дистанционного или автоматического запуска, обратитесь к авторизованному мастеру-установщику или см. раздел "Диагностика причин остановки двигателя", ниже.

“Продление” времени работы двигателя после дистанционного запуска

После того, как двигатель был дистанционно запущен, он будет работать в течение заранее запрограммированное времени (заводская установка 12 минут). Вы можете, однако, “продлить” время работы двигателя еще на один или на несколько циклов, если это необходимо.

Для этого, в любой момент, когда двигатель работает под управлением системы дистанционного запуска, нажмите и отпустите кнопку ***** брелка-передатчика. Указатели поворота быстро включатся 3 раза и общее время работы двигателя будет увеличено на запрограммированную величину. Например, если запрограммированное время работы двигателя 12 минут, двигатель в 2-й сложности с момента дистанционного запуска проработает 24 минуты. На ЖК-дисплее передатчика с 2-сторонней связью часы начнут показывать новое значение обратного отсчета времени работы двигателя.

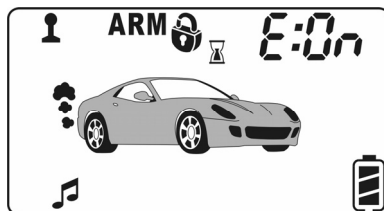

Продлевать время работы двигателя можно несколько раз, максимум до 90 мин. Если затем в течение 15 с еще раз продлить время работы двигателя, то таймер отключится, указатели поворота включатся 5 раз, на дисплее появится индикация "E:On". После этого двигатель может работать неограниченное время.

Для включения неограниченного времени работы двигателя можно также в любой момент, когда двигатель работает под управлением системы дистанционного запуска, нажать кнопку **F** и затем в течение 3 с кнопку ***** брелка-передатчика.





Дистанционная остановка двигателя автомобиля

Вы можете в любой момент дистанционно остановить двигатель автомобиля, работающий под управлением системы дистанционного запуска, нажав последовательно в течение 3 секунд кнопку * брелка-передатчика 2 раза. Прозвучит мелодия выключения режимов или на 2 секунды включится встроенный

вибратор передатчика, а на ЖК-дисплее передатчика с 2-сторонней связью исчезнут символы  и , а часы начнут показывать текущее время.

Начало движения после дистанционного запуска двигателя автомобиля

Данная система позволяет Вам сесть в автомобиль с двигателем, работающим на холостом ходу под управлением системы дистанционного запуска, и начать движение, не выключая перед этим дистанционно запущенный двигатель. Для этого:

	<ol style="list-style-type: none">1. Когда двигатель автомобиля работает на холостом ходу под управлением системы дистанционного запуска, снимите систему с охраны, сядьте в автомобиль, но не нажимайте педаль тормоза, не отключайте ручной тормоз и не переключайте рычаг управления коробкой передач.2. Вставьте ключ в замок зажигания и поверните его в положение "зажигание". ВНИМАНИЕ: У Вас может быть включена функция, которая защищает от включения стартера при случайном переводе ключа в положение "ЗАПУСК" ("START" или "CRANK") во время работы двигателя под управлением системы дистанционного запуска. В этом случае будьте внимательны при включении зажигания и не переводите ключ в положение " ЗАПУСК ".
	<ol style="list-style-type: none">3. Если у Вас автоматическая коробка передач, нажмите на педаль тормоза. Если у Вас ручная коробка передач, отключите ручной тормоз.4. Система дистанционного запуска будет отключена, но двигатель будет продолжать работать уже под управлением ключа зажигания.



Функция "Safe Start" (процедура проверки "логической нейтрали" для автомобилей с ручной коробкой передач)



ВНИМАНИЕ: Информация, приведенная в данном разделе, касается *только* автомобилей с ручной коробкой передач.

Исходя из соображений безопасности, при дистанционном или автоматическом запуске двигателя автомобиля рычаг переключения передач должен находиться в нейтральном положении. Для того чтобы обеспечить возможность последующего безопасного запуска двигателя автомобиля, **каждый раз** перед тем, как покинуть автомобиль, Вы должны будете произвести следующие действия:

1. Припаркуйте автомобиль и, пока двигатель автомобиля все еще работает на холостом ходу, переключите рычаг переключения передач в нейтральное положение и поставьте автомобиль на стояночный тормоз.

2. Поверните ключ в замке зажигания в положение "выключено" и выньте ключ из замка. Двигатель будет продолжать работать на холостом ходу под управлением системы дистанционного запуска. Динамик передатчика подаст 1 короткий сигнал и/или на 2 секунды включится встроенный вибратор, а на ЖК-дисплее передатчика появится символ .

3. Выйдите из автомобиля (должна быть открыта и затем закрыта дверь автомобиля) и в течение 1 минуты нажмите кнопку  передатчика для постановки системы на охрану. Двигатель автомобиля будет немедленно остановлен, сирена подаст 1 сигнал, указатели поворота включатся 1 раз и СИД системы начнет медленно мигать, подтверждая, что система поставлена в режим охраны. Динамик передатчика подаст 1 короткий сигнал и/или 1 раз включится встроенный вибратор, и на ЖК-дисплее передатчика символы  и 

DISARM сменяются символами  и **ARM**. Символ  выключится, и включится символ , подтверждающий, что двигатель может быть запущен дистанционно или автоматически.

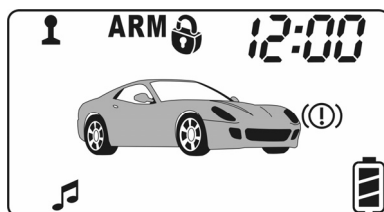
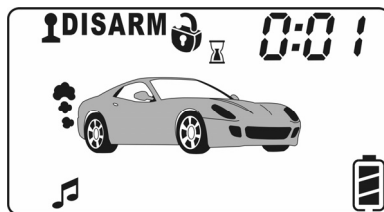

ВНИМАНИЕ: Если система срабатывала после постановки на охрану, то из соображений безопасности функция "Safe Start" будет отменена и дистанционный или автоматический запуск автомобиля **не будет более возможен**. При этом на ЖК-дисплее передатчика отключится символ (🔒). Необходимо будет повторить процедуру "Safe Start" заново.

Ручное управление системой запуска двигателя автомобиля (кроме S-850RS)

Вы можете воспользоваться дополнительно установленным выключателем для ручного управления запуском или остановкой двигателя автомобиля.

1. Для ручного запуска двигателя автомобиля нажмите и отпустите выключатель управления запуском.
2. Если все условия, необходимые для безопасного дистанционного запуска двигателя соблюдены, через несколько секунд указатели поворота включатся 1 раз и система начнет процедуру запуска двигателя автомобиля.
3. Для остановки двигателя до истечения заранее запрограммированного времени работы (заводская установка 12 минут) нажмите и отпустите выключатель управления запуском двигателя.

Функция "Short Stop"

При кратковременной остановке, вместо того, чтобы глушить двигатель автомобиля, а затем снова его запускать, Вы можете вынуть ключ из замка зажигания автомобиля и дистанционно поставить систему на охрану, оставив двигатель автомобиля работать на холостом ходу под управлением системы дистанционного запуска. Для этого:

1. Припаркуйте автомобиль и, пока двигатель автомобиля все еще работает на холостом ходу, переключите рычаг переключения передач в положение "PARK" или в нейтральное положение и поставьте автомобиль на стояночный тормоз.
2. Не нажимая на педаль тормоза, нажмите последовательно в течение 3 секунд кнопку * передатчика 2 раза.
3. Передатчик с 2-сторонней связью подаст 1 сигнал и указатели поворота включатся или начнут мигать.

4. Динамик передатчика подаст 1 короткий сигнал и/или на 2 секунды включится встроенный вибратор. Указатели поворота автомобиля включатся или начнут мигать, а на ЖК-

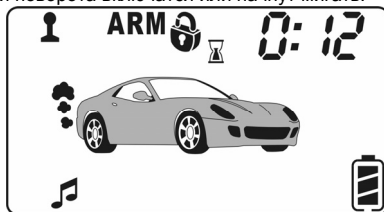

дисплее передатчика появится символ 🕒 и индикация обратного отсчета времени работы двигателя (заводская настройка - 12 минут).

5. Поверните ключ в замке зажигания в положение "выключено" и выньте ключ из замка. Двигатель будет продолжать работать на холостом ходу под управлением системы дистанционного запуска.
6. Выйдите из автомобиля (должна быть открыта и затем закрыта дверь автомобиля) и в течение 1 минуты (при ручной коробке передач) или 12 минут (при автоматической коробке передач) нажмите кнопку 🔒 передатчика для постановки системы на охрану. Сирена подаст 1 сигнал, указатели поворота включатся 1 раз и СИД системы начнет медленно мигать, подтверждая, что система поставлена в режим охраны.
7. Динамик передатчика подаст 1 короткий сигнал и/или 1 раз включится встроенный вибратор, и на ЖК-дисплее передатчика часы начнут показывать новый обратный отсчет времени работы двигателя (30 минут).
8. Двигатель будет продолжать работать на холостом ходу под управлением системы дистанционного запуска в течение максимум 30 минут. Если в течение этого времени Вы не снимете систему с охраны и не отключите данную функцию, то двигатель автомобиля будет автоматически остановлен и система перейдет в стандартный режим охраны.

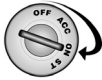

Примечание: во время работы двигателя Вы можете посмотреть текущее время. Для этого нажмите кнопку (🔒) 5-кнопочного передатчика. Индикация текущего времени включится на 3 секунды и затем опять продолжится индикация обратного отсчета времени работы двигателя.

Для отключения режима "Short Stop":

	<ol style="list-style-type: none"> 1. Снимите систему с охраны с помощью передатчика. 2. Сядьте в автомобиль, но не нажимайте педаль тормоза и не переключайте рычаг управления передач. 3. Вставьте ключ в замок зажигания и поверните его в положение "зажигание".
	<ol style="list-style-type: none"> 4. Если у Вас автоматическая коробка передач, нажмите на педаль тормоза. Если у Вас ручная коробка передач, отключите ручной тормоз. 5. Система дистанционного запуска будет отключена, но двигатель будет продолжать работать под управлением ключа зажигания.

Функция "Turbo Cooldown" (кроме S-800RS)

После активной езды на автомобиле с двигателем, оснащенным турбонаддувом, перед остановкой двигателя и постановкой системы на охрану обычно рекомендуется охладить турбину, дав поработать двигателю несколько минут на холостых оборотах. Функция "Turbo Cooldown", если запрограммирована, позволяет автоматизировать эту процедуру.

1. Припаркуйте автомобиль и, пока двигатель автомобиля все еще работает на холостом ходу, переключите рычаг переключения передач в положение "PARK" или в нейтральное положение, и поставьте автомобиль на стояночный тормоз.
2. Поверните ключ в замке зажигания в положение "выключено" и выньте ключ из замка. Двигатель будет продолжать работать на холостом ходу под управлением системы дистанционного запуска.
3. Динамик передатчика подаст 1 короткий сигнал и/или на 2 секунды включится встроенный вибратор, а на ЖК-дисплее передатчика появится символ  и начнет мигать символ **TURBO**.
4. Выйдите из автомобиля (должна быть открыта и затем закрыта дверь автомобиля) и в течение 1 минуты нажмите кнопку  передатчика для постановки системы на охрану. Сирена подаст 1 сигнал, указатели поворота включатся 1 раз и СИД системы начнет медленно мигать, подтверждая, что система поставлена в режим охраны. Динамик передатчика подаст 1 короткий сигнал и/или 1 раз включится встроенный вибратор, и на ЖК-дисплее часы начнут показывать обратный отсчет времени работы режима Turbo (заводская настройка - 3 минуты).
5. Двигатель автомобиля будет продолжать работать на холостом ходу под управлением системы дистанционного запуска еще в течение запрограммированного времени (заводская настройка - 3 минуты), после чего будет автоматически остановлен и система перейдет в стандартный режим охраны.

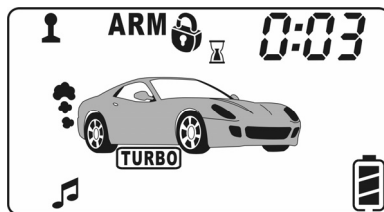
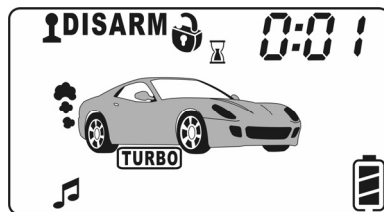

ВНИМАНИЕ: Владельцам автомобилей с двигателем, оснащенным турбонаддувом, и с ручной коробкой передач при использовании функции "Turbo Cooldown" **не требуется также** дополнительно выполнять процедуру "Safe Start" для возможности последующего использования дистанционного или автоматического запуска двигателя.

Функции автоматического запуска двигателя

ВНИМАНИЕ: Данные функции должны использоваться **только** в том случае, если автомобиль припаркован на улице. **Никогда не используйте данные функции, когда автомобиль припаркован в закрытом помещении, например, в гараже.**



Вы можете использовать следующие функции автоматического запуска двигателя автомобиля и их комбинации:



1. Автоматический запуск двигателя при уменьшении температуры ниже запрограммированного значения и/или при понижении напряжения на аккумуляторе (*только S-875RS*).
2. Автоматический запуск двигателя через определенные промежутки времени (включая запуск каждые 24 часа).

Программирование режимов автоматического запуска двигателя:

Для выбора одного из перечисленных режимов автоматического запуска необходимо выполнить следующую процедуру.

1. Нажмите и удерживайте кнопку * в течение 2 с. Указатели поворота включатся один раз. Брелок с 2-сторонней связью подаст 1 сигнал, подтверждая вход в режим программирования.

2. Для выбора режима настройки **запуска двигателя по таймеру** - нажмите кнопку  передатчика (на ЖК-дисплее передатчика включится индикатор , указатели поворота включатся 1 раз и динамик передатчика подаст 1 сигнал);

3. Для выбора режима настройки **автоматического запуска двигателя по напряжению (только S-875RS) и/или по температуре** - нажмите кнопку  передатчика (на ЖК-дисплее передатчика включится индикатор  и/или индикатор  соответственно, указатели поворота включатся 1 раз и динамик передатчика подаст 1 сигнал).

Примечание (только S-875RS). Выбор типа автоматического запуска (по напряжению и/или по температуре) определяется программируемой функцией №1.15 системы.

4. Последовательно нажимайте кнопку * передатчика для изменения настройки выбранного режима в следующем порядке:

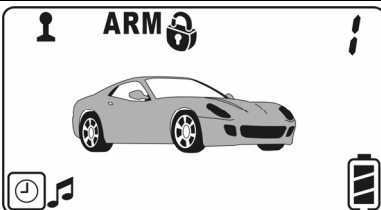
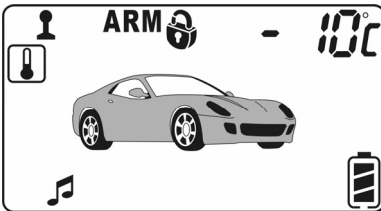
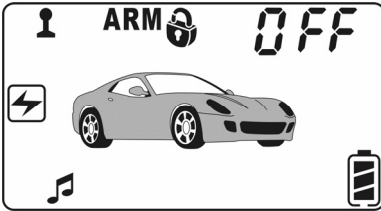
<p>Таймерный запуск (значения соответствуют интервалу времени в часах)</p>		<p>OFF (выключен) → 1 → 2 → 3 → 4 → 6 → 24 → OFF → ...</p>
<p>Автоматический запуск по температуре (также по температуре и по напряжению)</p>		<p>OFF (выключен) → -10°C → -15°C → -20°C → -25°C → OFF → ...</p>
<p>Автозапуск только по напряжению (если данная функция включена, только в S-875RS)</p>		<p>OFF (выключен) → ON (включен) → OFF...</p>

Каждое нажатие на кнопку * передатчика подтверждается 1 вспышкой указателей поворота автомобиля и 1 звуковым сигналом передатчика с 2-сторонней связью.

5. Повторяйте шаги 2 - 4 по мере необходимости.

6. Для выхода из режима выбора функции автоматического запуска двигателя нажмите и удерживайте в течение 2 секунд кнопку  или не выполняйте никаких действий в течение 15 с. Указатели поворота включатся 2 раза, динамик передатчика подаст 2 сигнала.

7. После выхода из режима выбора функций автоматического запуска двигателя на дисплее передатчика с

2-сторонней связью останутся включенными символы ,  или , если соответствующие режимы автоматического запуска включены (выбраны значения отличные от "OFF").

ВНИМАНИЕ: Если система установлена на автомобиле с ручной коробкой передач, то для использования любой из функций автоматического запуска двигателя необходимо будет каждый раз перед постановкой системы на охрану выполнить процедуру "Safe Start".

ВНИМАНИЕ: Если после активизации запуска двигателя по таймеру (кроме значения "24 часа") система сработала на охране, то из соображений безопасности функция автоматического запуска по таймеру будет отключена.

Описание работы функций автоматического запуска двигателя "Low Temperature Autostart" (только S-875RS) и "Low Battery Autostart"

Ваша система может быть запрограммирована на *автоматический запуск* двигателя автомобиля в следующих случаях:

- ♦ Температура в моторном отсеке автомобиля падает ниже запрограммированного уровня.
- ♦ Напряжение аккумуляторной батареи автомобиля падает ниже определенного уровня (только S-875RS).

Выбор необходимого режима производится при помощи программируемой функции системы № 1.15 (только S-875RS). Также необходимо активизировать выбранную функцию (для запуска по температуре – выбрать значение температуры автозапуска) при помощи описанной выше процедуры.

а) Если была запрограммирована функция автоматического запуска двигателя автомобиля при низкой температуре "Low Temperature AutoStart" (на ЖК-дисплее передатчика включен



символ , то все время, пока система находится на охране, при понижении температуры воздуха в моторном отсеке автомобиля ниже запрограммированного значения двигателя будет автоматически запускаться на заранее запрограммированное время (заводская установка – 12 минут), но не ранее, чем через 1 час после постановки системы на охрану или не ранее, чем через 1 час после последнего запуска двигателя (автоматического или дистанционного).

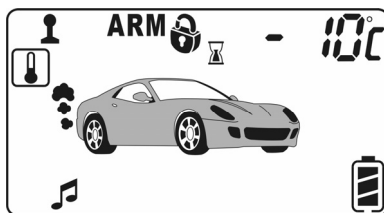

б) S-875RS: Если была запрограммирована функция автоматического запуска двигателя автомобиля при низком уровне заряда аккумуляторной батареи "Low Battery AutoStart" (на



ЖК-дисплее передатчика включен символ , то все время, пока система находится на охране, при понижении напряжения аккумуляторной батареи автомобиля ниже 11.5 В двигатель будет автоматически запускаться на заранее запрограммированное время (заводская установка – 12 минут), но не ранее, чем через 1 час после постановки системы на охрану или не ранее, чем через 1 час после последнего запуска двигателя (автоматического или дистанционного).

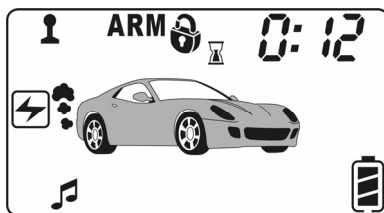

с) Для *отключения* данных функций следует дистанционно отключить функции автоматического запуска двигателя по описанной выше процедуре.

Примечание: Данные функции могут использоваться одновременно.

Функция автоматического запуска двигателя по таймеру

Вы можете использовать функцию автоматического запуска двигателя автомобиля через определенные промежутки времени. После включения данной функции (на ЖК-дисплее пе-



редатчика включен символ , система будет автоматически запускать двигатель на заранее запрограммированное время (заводская установка – 12 минут) через каждые три часа (заводская установка), но не более 15 раз подряд. Интервал времени между автоматическими запусками двигателя по таймеру может быть также запрограммирован на 1, 2, 4 или 6 часов. Данный режим позволит легко запустить двигатель утром, даже если автомобиль простоял зимой всю ночь на улице.

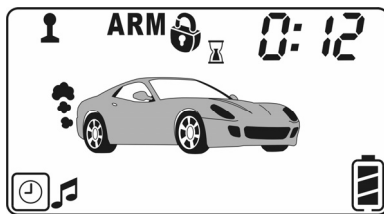

Для *отключения* данной функции следует включить зажигание (указатели поворота включатся три раза) либо дистанционно отключить функцию запуска двигателя по таймеру по описанной выше процедуре.

Примечание: Функция автоматического запуска по таймеру работает *только при включенной охране*.

Примечание: Если во время работы двигателя после запуска по таймеру система получит дистанционную команду выключения двигателя, двигатель будет немедленно остановлен. Но строго по расписанию, через запрограммированный интервал времени после последнего запуска, двигатель автомобиля снова будет автоматически запущен.

Функция автоматического запуска двигателя каждые 24 часа

Вы можете использовать функцию автоматического запуска двигателя автомобиля каждые сутки. После включения данной функции (на ЖК-дисплее передатчика включен символ ) система будет автоматически запускать двигатель через каждые 24 часа в то же самое время, когда данная функция была активирована.

Если к заданному моменту запуска прошло не более часа с момента последнего глушения двигателя или система не находится в режиме охраны, то система пропустит текущую попытку запуска и следующая попытка запуска произойдет через 24 часа.

Примечание: Если во время работы двигателя после запуска по таймеру система получит дистанционную команду выключения двигателя, двигатель будет немедленно остановлен. Но строго по расписанию, через 24 часа после последнего запуска, двигатель автомобиля снова будет автоматически запущен.

Примечание: Помимо описанной функции запуска через каждые 24 часа существует похожая функция брелка с 2-сторонней связью по запуску двигателя в предустановленное время (на ЖК-дисплее пе-



редатчика включен символ ). Обратите внимание, что функция запуска через каждые 24 часа - это функция *системы*, и она не зависит от наличия передатчика в зоне действия 2-сторонней связи. В отличие от этого, функция запуска в предустановленное время суток - это функция *передатчика с 2-сторонней связью* и она требует наличия устойчивой связи между передатчиком и охранной системой.

Для отключения данной функции следует дистанционно отключить функцию запуска двигателя по таймеру по описанной выше процедуре.

Диагностика причин выключения двигателя

Для обеспечения правильной работы двигателя автомобиля и предотвращения случайного повреждения двигателя и его узлов, а также для обеспечения максимального уровня безопасности при работе двигателя автомобиля под управлением системы дистанционного запуска, в ряде случаев при подаче команды для дистанционного запуска двигателя система не будет даже пытаться запустить двигатель. В других случаях система может начать процедуру запуска двигателя, но затем по каким-то причинам прервать ее. Даже после успешного запуска система немедленно заглушит двигатель при обнаружении какой-либо неисправности.

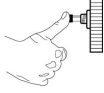
Для проведения диагностики причин последнего отключения двигателя после того, как он был запущен дистанционно или автоматически, или для определения причины невозможности дистанционного или автоматического запуска проделайте следующее:

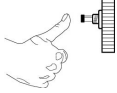
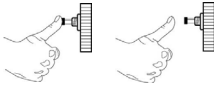
	<p>При выключенном зажигании нажмите и удерживайте в нажатом положении кнопочный выключатель Valet (система должна быть снята с охраны и функция Anti-HiJack должна быть отключена).</p>
	<p>Продолжая удерживать в нажатом положении кнопочный выключатель Valet, включите и выключите зажигание автомобиля.</p>
	<p>Отпустите кнопочный выключатель Valet.</p>
	<p>В течение 5 секунд нажмите и отпустите кнопочный переключатель Valet один раз. В течение 1 минуты или до момента включения зажигания автомобиля светодиодный индикатор состояния системы будет мигать сериями вспышек через паузу, показывая причину последнего отключения двигателя.</p>

После этого воспользуйтесь приведенной ниже таблицей для того, чтобы определить, какая именно цепь вызвала отключение двигателя.

РЕЖИМ МИГАНИЯ СИДА	ПРИЧИНА ОТКЛЮЧЕНИЯ ДВИГАТЕЛЯ
1 раз через паузу	Закончилось запрограммированное функцией № 1.12 время работы двигателя.
2 раза через паузу	Двигатель остановлен из-за превышения уровня оборотов холостого хода*** или не работает лампа давления масла
3 раза через паузу	Отсутствует сигнал на входе тахометра системы***
4 раза через паузу	Двигатель остановлен с брелка-передатчика или с помощью переключателя ручного управления запуском двигателя
6 раз через паузу	Открыт капот автомобиля
7 раз через паузу	Нажата педаль тормоза или не включен ручной тормоз
8 раз через паузу (только S-875RS)	Истекло время ожидания сигнала о готовности к пуску дизельного двигателя после его предпускового прогрева ("Wait-to-Start").

Примечание: Отключение двигателя при срабатывании системы от открывания двери или багажника автомобиля, или невозможность запуска двигателя из-за того, что не была выполнена процедура "Safe Start", данной функцией не показываются.

*** Система постоянно контролирует уровень оборотов холостого хода и автоматически остановит двигатель, если уровень оборотов превысит запрограммированный уровень в 4 раза или если обороты двигателя будут отсутствовать. Данная функция предотвращает поломку двигателя при неисправности в системе подачи топлива или в случае появления других проблем, которые могут привести к значительному повышению уровня оборотов двигателя.

Программирование кодов передатчиков системы

В память системы может быть запрограммировано всего до 4-х передатчиков (максимум два 5-кнопочных передатчика и два 4-кнопочных передатчика). При программировании нового или дополнительного передатчика, все коды ранее запрограммированных передатчиков (5-кнопочных и 4-кнопочных) будут автоматически стерты из памяти системы.

ВНИМАНИЕ: Помните, что каждая операция должна быть выполнена в течение 15 секунд после предыдущей операции. Если 15-секундный интервал превышен, система автоматически выйдет из режима программирования, что будет подтверждено одним коротким и одним длинным сигналом сирены. Если в процессе программирования было выключено зажигание система также немедленно выйдет из режима программирования и Вы услышите 1 короткий и 1 длинный сигналы сирены.

Для программирования дополнительных передатчиков системы:

1. Снимите систему с охраны и сядьте в автомобиль.
2. Если с помощью функции №1.8 задан стандартный (некодированный) режим аварийного отключения охраны, то перейдите к п. 3. Если же функция № 1.8 выключена (отключение системы с помощью персонального кода), то для входа в режим программирования кодов передатчика системы Вам необходимо будет ввести свой персональный код, как описано ниже:
 - ♦ Включите, выключите и вновь включите зажигание
 - ♦ В течение 15 секунд нажмите и отпустите кнопочный выключатель Valet количество раз, равное 1-й цифре Вашего персонального кода (заводская установка – 1 раз), затем выключите и вновь включите зажигание.

Примечание: Если Ваш персональный код состоит только из одной цифры – пропустите следующий шаг.

- ♦ В течение 15 секунд нажмите и отпустите кнопочный выключатель Valet количество раз, равное 2-й цифре Вашего персонального кода (заводская установка – 1 раз), затем выключите и вновь включите зажигание.
3. В течение 15 секунд после включения зажигания нажмите кнопочный выключатель Valet 3 раза. Вы услышите 1 короткий сигнал сирены и СИД начнет медленно мигать, подтверждая, что система готова к программированию нового передатчика.



4. Нажмите и отпустите кнопку  передатчика. Вы услышите длинный сигнал сирены, подтверждающий, что программирование 1-го передатчика произведено.
5. Запрограммируйте **все** оставшиеся передатчики, которые Вы собираетесь использовать.
6. Для **выхода** из режима программирования:
 - ◆ выключите зажигание *или*
 - ◆ подождите 15 секунд, не производя никаких действий.

Вы услышите 1 короткий и 1 длинный сигнал сирены, подтверждающие, что система вышла из режима программирования передатчиков.

ОПИСАНИЕ СПЕЦИАЛЬНЫХ ФУНКЦИЙ 5-КНОПЧНОГО БРЕЛКА-ПЕРЕДАТЧИКА

Проверка текущего состояния системы / Проверка наличия 2-сторонней связи

Данная команда используется для проверки наличия 2-сторонней связи и для считывания 5-кнопочным брелком-передатчиком с 2-сторонней связью текущего состояния системы.

Для того чтобы подать данную команду, необходимо одновременно нажать и отпустить кнопки  и  передатчика с 2-сторонней связью.

1. Если присутствует двусторонняя связь:

- ◆ через несколько секунд в зависимости от текущего состояния системы динамик передатчика подаст 1 или 2 коротких сигнала и/или 1 или 2 раза включится встроенный вибратор (1 сигнал = охрана включена, 2 сигнала = охрана выключена).
- ◆ на ЖК-дисплее передатчика появится (или останется включенным) символ наличия связи 
- ◆ кроме того, на ЖК-дисплее также обновится индикация текущего состояния системы

2. Если двусторонней связи нет:

- ◆ на ЖК-дисплее передатчика 2 выключится символ наличия связи 

Примечание: Каждый раз при передаче той или иной команды, если только не включен режим энергосбережения, передатчик с 2-сторонней связью ожидает сигнала подтверждения от системы о приеме команды. Таким образом, Вы постоянно получаете достоверную информацию о состоянии системы, и если после передачи команды символ наличия связи не исчезает – это означает, что Вы каждый раз автоматически проверяете текущее состояние системы.

Примечание: Дальность действия передатчика с 2-сторонней связью заметно ниже дальности действия передатчика системы. В связи с этим отсутствие 2-сторонней связи в тот или иной момент еще не означает, что в случае срабатывания системы передатчик с 2-сторонней связью не получит сигнала тревоги.

Автоматический режим проверки зоны действия 2-сторонней связи после постановки системы на охрану

В данной системе также используется **автоматический** режим проверки зоны действия 2-сторонней связи после постановки системы на охрану.

Каждый раз после постановки системы на охрану (активно с помощью любого из передатчиков системы или пассивно, с использованием любого из режимов охраны) через 15 минут система автоматически пошлет специальный сигнал проверки зоны действия 2-сторонней связи.

- ◆ Если в этот момент брелок-передатчик с 2-сторонней связью находится в зоне действия передатчика системы, то через 1..2 секунды после получения данного тестового сигнала динамик передатчика с 2-сторонней связью подаст 1 короткий сигнал (или встроенный вибратор включится 1 раз).
- ◆ Если же в этот момент брелок-передатчик с 2-сторонней связью находится вне зоны действия передатчика системы, то через 16 минут после постановки системы на охрану (через 1 минуту после посылки тестового сигнала) динамик передатчика с 2-сторонней связью подаст 1 длинный и 1 короткий сигнал (или встроенный вибратор включится 2 раза), а символ антенны  исчезнет с ЖК-дисплея передатчика.

Контроль температуры внутри автомобиля и напряжения бортовой сети

1. Нажмите одновременно кнопки  и * передатчика. Прозвучит **мелодия включения режимов** и на ЖК-дисплее передатчика на 5 секунд включится индикация температуры в моторном отсеке автомобиля на текущий момент. Также в это время будет мигать символ капота.

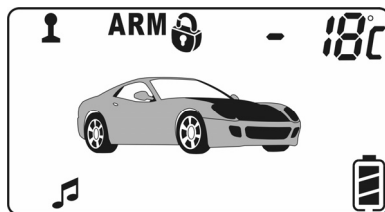

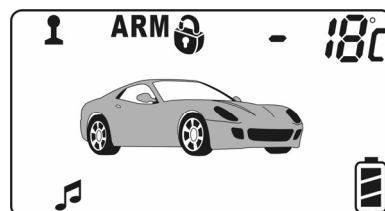

2. S-850RS, S-875RS. В течение 5 секунд повторно нажмите одновременно кнопки  и * передатчика. Прозвучит **мелодия включения режимов** и на ЖК-дисплее передатчика на 5 секунд включится индикация температуры в салоне автомобиля на текущий момент.



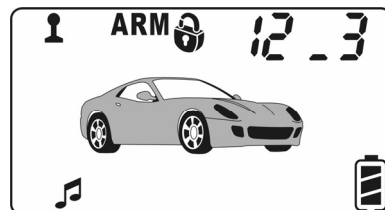



3. S-875RS. В течение 5 секунд третий раз нажмите одновременно кнопки  и * передатчика. Прозвучит **мелодия включения режимов** и на ЖК-дисплее передатчика на 5 секунд включится индикация напряжения бортовой сети автомобиля на текущий момент.



Выбор режима оповещения: звуковой/вибратор

Для выбора режима оповещения, удерживая кнопку  нажатой, нажмите и отпустите кнопку  5-кнопочного передатчика с 2-сторонней связью.

- ♦ при включении **режима оповещения вибратором** и отключении режима звукового оповещения – вибратор включится 4 раза, а на ЖК-дисплее передатчика появится и будет постоянно гореть символ вибратора .
- ♦ при выключении режима оповещения вибраторов и включении **режима звукового оповещения** - динамик передатчика подаст 1 короткий подтверждающий сигнал, а на ЖК-дисплее передатчика появится и будет постоянно гореть символ звукового оповещения .
- ♦ при одновременном включении **режима оповещения вибратором** и **режима звукового оповещения** – вибратор включится 4 раза, динамик передатчика подаст 1 короткий подтверждающий сигнал, а на ЖК-дисплее передатчика появятся и будут постоянно гореть одновременно символ вибратора  и символ звукового оповещения .

Режим экономии потребления питания

Для экономии питания и продления срока службы элементов питания 5-кнопочного передатчика с 2-сторонней связью предусмотрен специальный режим, после включения которого приемник 5-кнопочного передатчика с 2-сторонней связью будет временно отключен. В этом режиме Вы не будете получать подтверждения об изменении состояния системы, однако сможете использовать описанную выше команду "Проверка текущего состояния системы".

1. Для **включения** режима энергосбережения, при отключенной охране, удерживая кнопку **F** нажатой, следует нажать и отпустить кнопку **T**.

- ♦ в подтверждение включения режима энергосбережения прозвучит **мелодия включения режимов** и на ЖК-дисплее 5-кнопочного передатчика появится символ данного режима .
- ♦ через 30 секунд приемник 5-кнопочного передатчика с 2-сторонней связью будет отключен.

2. Для **выключения** режима следует, удерживая кнопку **F** нажатой, нажать и отпустить кнопку **T**.

- ♦ в подтверждение выключения режима энергосбережения прозвучит **мелодия выключения режимов** или на 2 секунды включится встроенный вибратор, и на ЖК-дисплее 5-кнопочного передатчика немедленно исчезнет символ .

ВНИМАНИЕ: В целях безопасности режим энергосбережения будет автоматически временно отключаться в следующих случаях:

- а) при постановке на охрану при помощи данного 5-кнопочного передатчика с 2-сторонней связью;
- б) если режим охраны был включен автоматически и после этого была использована функция проверки наличия 2-сторонней связи (т.е. при подтверждении системой состояния "режим охраны включен");
- в) если в течение 30 секунд отсчета перед включением режима энергосбережения произойдет автоматическая, повторная постановка на охрану или система будет поставлена на охрану с помощью другого передатчика.

Все время, пока режим энергосбережения временно отключен, символ "SAVE" остается на экране дисплея.

Через 30 с после выключения охраны режим энергосбережения будет вновь включен автоматически.

Включение/выключение функции будильника

1. Для **включения** функции будильника - удерживая кнопку **F** нажатой, нажмите и удерживайте до сигнала подтверждения кнопку **T**. При **включении** будильника прозвучит **мелодия включения режимов**, а на ЖК-дисплее на несколько секунд появится запрограммированное время включения будильника и постоянно включится символ .

2. Для **выключения** режима будильника повторите описанную выше процедуру. При **выключении** будильника прозвучит **мелодия выключения режимов**, а на ЖК-дисплее исчезнет символ "колокольчика".

Если будильник включен, то в установленное время включатся звуковые сигналы на 1 минуту либо до нажатия кнопки **F** 5-кнопочного передатчика.

Включение/выключение функции автоматического запуска двигателя в предустановленное время

1. Для **включения** функции автозапуска двигателя в предустановленное время - удерживая кнопку **F** нажатой, нажмите и удерживайте до сигнала подтверждения кнопки ***** и **T**. При **включении** функции прозвучит **мелодия включения режимов**, а на ЖК-дисплее на несколько секунд появится запрограммированное время старта и постоянно включится символ .

2. Для **выключения** функции автозапуска двигателя в предустановленное время повторите описанную выше процедуру. При **выключении** функции прозвучит **мелодия выключения режимов**, а на ЖК-дисплее выключится символ .

Если функции автозапуска двигателя в предустановленное время включена, то в установленное время 5-кнопочный передатчик автоматически пошлет сигнал запуска двигателя.

Примечание: Для работы данной функции необходимо, чтобы 5-кнопочный передатчик находился в зоне действия 2-сторонней связи.

Включение таймера обратного отсчета



При включении данного режима таймер начнет обратный отсчет запрограммированного периода времени. Данная функция может использоваться, например, при платной почасовой парковке автомобиля.

В течение времени работы таймера на дисплее будет постоянно показываться время, оставшееся до момента истечения работы таймера. По истечении работы таймера динамик передатчика подаст звуковую индикацию.

1. Удерживая кнопку , нажмите и отпустите кнопку .

◆ прозвучит **мелодия включения** режимов.

◆ на ЖК-дисплее начнет мигать символ , и вместо индикации текущего времени включится индикация обратного отсчета времени 10 минут.

2. Повторяя описанную выше операцию можно последовательно установить таймер обратного отсчета на 10, 20, 30, 60, 90 или 120 минут. Последующим одновременным нажатием кнопки  и кнопки  таймер обратного отсчета будет отключен:

◆ прозвучит **мелодия выключения** режимов.

◆ на ЖК-дисплее выключится символ  и вновь появится индикация текущего времени.





3. По истечении времени обратного отсчета:

◆ прозвучит **мелодия выключения** режимов.

◆ на ЖК-дисплее выключится символ  и вновь появится индикация текущего времени.

Примечание: во время работы таймера обратного отсчета Вы можете посмотреть текущее время. Для этого нажмите кнопку  5-кнопочного передатчика. Индикация текущего времени включится на 3 секунды и затем опять продолжится индикация таймера обратного отсчета.

Включение/выключение функции блокировки кнопок 5-кнопочного брелка

1. Для **включения** режима блокировки кнопок 5-кнопочного брелка - удерживая кнопку  нажатой, нажмите и удерживайте до сигнала подтверждения кнопки  и . При **включении** блокировки кнопок прозвучит **мелодия включения** режимов, а на ЖК-дисплее появится символ .

2. Для **выключения** режима блокировки кнопок повторите описанную выше процедуру. При **выключении** функции прозвучит **мелодия выключения** режимов, а на ЖК-дисплее выключится символ .











Включение подсветки ЖК-дисплея передатчика

При нажатии кнопки  5-кнопочного передатчика на 5 секунд включится подсветка ЖК-дисплея передатчика.

Программирование режимов работы брелка-передатчика с 2-сторонней связью

Внимание! Помните, что каждая операция должна быть выполнена в течение 15 секунд после предыдущей операции. Если 15-секундный интервал превышен, передатчик автоматически выйдет из режима настройки.

РЕЖИМ / ФУНКЦИЯ ПЕРЕДАТЧИКА	ИНДИКАЦИЯ НА ЖК-ДИСПЛЕЕ	ИНДИКАЦИЯ ЗВУКОМ / ВИБРАТОРОМ	ПРИМЕЧАНИЕ
Нажмите и удерживайте кнопку F в течение 5 секунд для входа в режим настройки передатчика			
		2 коротких звуковых сигнала	
Сразу попадаем в режим установки часов текущего времени			
Режим установки текущего времени: часы	<i>мигает значение часов</i>	----	Нажимайте кнопку  для увеличения значения часов текущего времени или кнопку * для уменьшения значения часов текущего времени.
Нажмите и отпустите кнопку F для перехода к установке минут текущего времени :			
Режим установки текущего времени: минуты	<i>мигает значение минут</i>	----	Нажимайте кнопку  для увеличения значения минут текущего времени или кнопку * для уменьшения значения минут текущего времени.
Нажмите и отпустите кнопку F для перехода к установке часов будильника :			
Установка будильника: часы	<i>мигает значение часов и включен символ</i> 	----	Нажимайте кнопку  для увеличения значения часов будильника или кнопку * для уменьшения значения часов будильника.
Нажмите и отпустите кнопку F для перехода к установке минут будильника :			
Установка будильника: минуты	<i>мигает значение минут и включен символ</i> 	----	Нажимайте кнопку  для увеличения значения минут будильника или кнопку * для уменьшения значения минут будильника.
Нажмите и отпустите кнопку F для перехода к установке часов времени автозапуска двигателя :			
Установка времени автоматического запуска: часы	<i>мигает значение часов и включен символ</i> 	----	Нажимайте кнопку  для увеличения значения часов времени запуска или кнопку * для уменьшения значения часов времени запуска.
Нажмите и отпустите кнопку F для перехода к установке минут времени автозапуска двигателя :			
Установка времени автоматического запуска: минуты	<i>мигает значение минут и включен символ</i> 	----	Нажимайте кнопку  для увеличения значения минут времени запуска или кнопку * для уменьшения значения минут времени запуска.
Нажмите и отпустите кнопку F для перехода к установке часов таймера обратного отсчета			
Установка таймера обратного отсчета: часы	<i>мигает значение часов и включен символ</i> 	----	Нажимайте кнопку  для увеличения значения часов таймера или кнопку * для уменьшения значения часов таймера.

Нажмите и отпустите кнопку F для перехода к установке минут таймера обратного отсчета			
Установка таймера обратного отсчета: минуты	мигает значение минут и включен символ 	----	Нажимайте кнопку  для увеличения значения минут таймера или кнопку * для уменьшения значения минут таймера.
Нажмите и отпустите кнопку F для перехода к выбору мелодии таймера обратного отсчета			
Выбор мелодии окончания таймера обратного отсчета	номер мелодии от 1 до 5	прозвучит выбранная мелодия	Нажимайте кнопку  или кнопку * для выбора одной из 5 мелодий.
Нажмите и отпустите кнопку F для перехода к включению / выключению таймера обратного отсчета			
Включение / выключение режима таймера обратного отсчета	  или  	----	Нажимайте кнопку  или кнопку * для включения или выключения режима таймера ***
Нажмите и отпустите кнопку F для перехода к выбору мелодии попытки запуска двигателя			
Выбор мелодии попытки запуска двигателя	символ "S" и номер мелодии от 1 до 5:  	прозвучит выбранная мелодия	Нажимайте кнопку  или кнопку * для выбора одной из 5 мелодий.
Нажмите и отпустите кнопку F для возврата к режиму установки часов текущего времени			
Режим установки текущего времени	мигает значение часов	----	
Нажмите и удерживайте кнопку F в течение 5 секунд или подождите 15 секунд для выхода из режима программирования.			

*** При включении ("ON") режима таймера обратного отсчета, таймер включится сразу после выхода из режима настройки передатчика на время, выбранное в меню установки таймера обратного отсчета.

Замена элементов питания. Предупреждение о разряде батарейки передатчика

5-кнопочный передатчик с 2-сторонней связью

Рекомендуется менять батарейку передатчика каждые 3-4 месяца, в зависимости от частоты и режима использования передатчика с 2-сторонней связью и частотой использования режима энергосбережения.

По мере разряда батареи питания передатчика на дисплее будет уменьшаться заполнение шкалы символа



батарейки:

Если батарейка 5-кнопочного передатчика с 2-сторонней связью полностью разряжена, то динамик передатчика издает 2 коротких мелодичных сигнала подтверждения (или встроенный вибратор будет включаться 2 раза), а на ЖК-дисплее будет постоянно



мигать символ . Помимо этого при постановке или снятии системы с охраны указатели поворота будут мигать 5 раз.

Для замены батарейки передатчика с 2-сторонней связью:

1. Подденьте снизу крышку отделения для батарейки, как показано на рисунке.
2. Сдвиньте и снимите крышку отделения батарейки.
3. Извлеките севшую батарейку, запомнив полярность ее установки.
4. Установите новую батарейку (типа AAA), убедитесь в соблюдении полярности.
5. Установите крышку обратно.

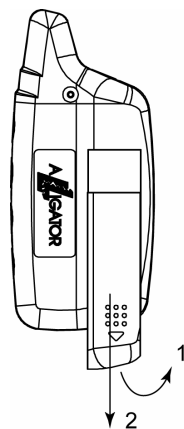

4-кнопочный передатчик

В корпусе 4-кнопочного брелка-передатчика установлен маленький красный светодиод, который подтверждает нажатие кнопок передатчика и также показывает состояние элементов питания передатчика. По мере разряда батареек Вы можете заметить уменьшение дальности действия передатчика.

Помимо этого, если батарейка передатчика разряжена, то при постановке или снятии системы с охраны указатели поворота будут мигать 5 раз.

Для замены батарейки:

1. Аккуратно разделите половинки корпуса передатчика. Для этого вставьте шлицевую отвертку или подобный инструмент в специальный паз на торце передатчика.
2. Извлеките севшую батарейку, запомнив полярность ее установки.
3. Установите новый элемент питания (типа CR2032), убедитесь в соблюдении полярности.
4. Аккуратно сожмите 2 половинки корпуса до характерного щелчка.

У Вашей системы

S-800RS

S-825RS

S-850RS

S-875RS

установлены/включены следующие режимы работы системы запуска двигателя:

- Время работы двигателя при дистанционном / автоматическом запуске _____ минут
- Указатели поворота мигают (____) или выключены (____) во время работы двигателя под контролем системы дистанционного запуска
- Время задержки после дистанционного запуска двигателя перед включением отопителя/кондиционера ____ мин ____ с
- Автоматический запуск двигателя при разряде аккумуляторной батареи
- Защита от случайного включения стартера во время работы системы дистанционного запуска двигателя
- Контроль работы двигателя _____ (по тахометру / по напряжению / датчику давления масла / выключен)
- Автоматический запуск двигателя при разряде аккумуляторной батареи
- Автоматический запуск двигателя при понижении температуры
- Температура, при которой будет производиться автоматический запуск двигателя _____

ЗНАЧЕНИЯ СИГНАЛОВ СВЕТОДИОДНОГО ИНДИКАТОРА (СИД):

Часто мигает	Идет отсчет времени перед пассивной постановкой системы в режим охраны
Медленно мигает	Система находится в режиме охраны
Очень медленно мигает	Включен режим пассивной блокировки двигателя
Горит постоянно	Система находится в режиме Valet
Горит в течение 5 секунд при включенном зажигании	Дистанционно включен режим Anti-HiJack
1 вспышка ... пауза... и т.д.	Система сработала от датчика удара
2 вспышки ... пауза... и т.д.	Система сработала от триггера багажника или эта цепь неисправна или открыта
3 вспышки ... пауза... и т.д.	Система сработала от триггера двери или эта цепь неисправна или открыта
4 вспышки ... пауза... и т.д.	Система сработала от включения зажигания
5 вспышек ... пауза... и т.д.	Система сработала от дополнительного датчика
6 вспышек ... пауза... и т.д.	Система сработала от триггера капота или нажатия педали тормоза
15 вспышек ... пауза... и т.д.	Система сработала от отключения питания
Выключен	Система снята с охраны и включено зажигание

ЗНАЧЕНИЯ СИГНАЛОВ ПОДТВЕРЖДЕНИЯ СИРЕНЫ

1 сигнал	Система поставлена на охрану или включен режим Valet
1 длинный сигнал	Функция пассивной постановки на охрану временно отключена
1 короткий сигнал при включенном зажигании	Дистанционно включен режим Anti-HiJack
2 сигнала	Система снята с охраны или выключен режим Valet
2 сигнала при выключении зажигания	Включен режим Valet
3 сигнала	Одна из дверей, капот или багажник открыты при постановке системы на охрану
3 коротких сигнала при включенной охране	Сработал режим предупреждения
4 сигнала	Система снята с охраны и срабатывала за время Вашего отсутствия
5 сигналов	Система снята с охраны; одна из зон охраны вызвала более 3-х срабатываний системы и была отключена
5 сигналов при выключенном зажигании	Включен режим "поиска автомобиля"

ЗНАЧЕНИЯ СИГНАЛОВ УКАЗАТЕЛЕЙ ПОВОРОТА

1 вспышка	Система поставлена на охрану
2 вспышки	Система снята с охраны
2 вспышки при включенной охране	Отключена зона предупреждения датчиков
3 вспышки	Одна из дверей, капот или багажник открыты при постановке системы на охрану
3 вспышки при включенной охране	Отключены обе зоны датчиков системы
4 вспышки	Система снята с охраны и срабатывала за время Вашего отсутствия
4 вспышки	Включен "бесшумный" режим охраны
5 вспышек	Разряжена батарейка передатчика
10 вспышек	Включен режим "поиска автомобиля"



Автомобильная охранная система
с функцией дистанционного запуска
двигателя и 2-сторонней связью
ALLIGATOR S-875RS



Автомобильная охранная система с функцией
дистанционного запуска двигателя и 2-сторонней связью
ALLIGATOR S-875RS

ИНСТРУКЦИЯ ПО УСТАНОВКЕ

Предупреждение! Меры безопасности

Пожалуйста, постоянно соблюдайте следующие меры безопасности:

- ◆ Данная охранная система представляет собой сложное электронное устройство, поэтому ее установка должна проводиться только квалифицированным специалистом авторизованного сервисного центра.
- ◆ При условии правильной установки, данная система позволяет дистанционно запускать двигатель автомобиля при подаче сигнала с брелка-передатчика. **Никогда** не используйте функцию дистанционного запуска двигателя, если автомобиль находится в таком месте, где не обеспечивается необходимая вентиляция. Перечисленные ниже меры безопасности должны соблюдаться, прежде всего, самим пользователем; однако, установщику следует обязательно ознакомить пользователя с этими мерами безопасности.
 1. Никогда не используйте функцию дистанционного запуска двигателя, если автомобиль находится в полностью или частично закрытом пространстве, не имеющем вентиляции (например, в гараже).
 2. Ответственность за правильное использование брелоков-передатчиков и их хранение в таком месте, где их не могут взять дети и посторонние, целиком лежит на владельце. Проявление повышенного внимания позволит избежать случайного дистанционного запуска двигателя автомобиля.
 3. **Владелец автомобиля должен установить детектор окиси углерода (угарного газа) в жилом помещении, которое находится рядом с местом парковки автомобиля. Все двери, ведущие из жилых помещений в гараж (закрытое или частично закрытое место стоянки автомобиля) должны быть постоянно закрыты. Ответственность за соблюдение этих мер безопасности целиком лежит на владельце автомобиля.**
- ◆ Несоблюдение правил и процедур использования охранной системы может привести к нанесению материального ущерба, травмам или смерти людей. Поэтому никогда не запускайте дистанционно двигатель автомобиля, если он находится на передаче.
- ◆ После установки модуля дистанционного запуска двигателя автомобиля немедленно проверьте правильность работы системы в соответствии с процедурой, приведенной в данной Инструкции. Установка должна осуществляться только квалифицированным мастером авторизованного сервисного центра. **Работа системы дистанционного запуска двигателя автомобиля в том случае, когда автомобиль находится на передаче, полностью противоречит тому алгоритму работы, который предусмотрен для данного модуля. Возможность функционирования системы дистанционного запуска двигателя в указанных условиях может привести к нанесению материального ущерба или к травмам окружающих людей. Необходимо немедленно прекратить использование данной системы, отремонтировать или отключить установленный модуль дистанционного запуска двигателя автомобиля. Изготовитель в этом случае не несет никакой ответственности и не возмещает расходы на установку и демонтаж системы.**

Что необходимо обязательно помнить при установке системы:

Перед началом установки системы

- ◆ Перед установкой системы, пожалуйста, полностью прочитайте данную Инструкцию. Установка системы дистанционного запуска двигателя требует подключения ко многим штатным системам автомобиля. Многие новые автомобили имеют низковольтные или многоканальные системы, которые могут быть повреждены при использовании низкоомных проверочных приборов, например, проверочных ламп или логических пробников (которые используются для тестирования компьютеров). Для проверки всех штатных цепей автомобиля перед подключением устанавливаемой системы используйте только высококачественный цифровой мультиметр.
- ◆ Если в автомобиле установлена автомагнитола с запрограммированным кодом, никогда не отсоединяйте аккумуляторную батарею. Также постарайтесь не отсоединять аккумуляторную батарею, если автомобиль оборудован пневматической подушкой безопасности. Многие системы обеспечения безопасности, использующие пневматические подушки, после отключения питания будут показывать определенный код диагностики с помощью предупреждающих индикаторных лампочек. После отсоединения аккумуляторной батареи необходимо будет стереть этот код, что может потребовать поездки в авторизованный сервисный центр.
- ◆ Выберите вместе с пользователем место для установки светодиодного индикатора состояния системы и кнопочного переключателя Valet.
- ◆ Снимите предохранитель цепи питания внутрисалонного освещения автомобиля. Это позволит предотвратить случайный разряд аккумуляторной батареи.
- ◆ Опустите окна автомобиля, чтобы случайно не оказаться запертым в салоне при монтаже системы.

После установки системы

- ◆ Проверьте все функции системы.
- ◆ При проверке системы не забывайте, что она имеет функцию защиты от повторных ложных срабатываний, которая позволяет временно отключать повторно срабатывающие в течение определенного промежутка времени зоны охраны. При этом будет казаться, что данная зона охраны не работает. Обратитесь к разделу "Функция защиты от ложных срабатываний" в Инструкции пользователя.
- ◆ Перед тем, как закончить монтаж системы установкой на место всех снятых штатных деталей автомобиля, проведите все проверки, приведенные в разделе "Проверка работы системы дистанционного запуска" в данной Инструкции.

ПРОГРАММИРУЕМЫЕ ФУНКЦИИ СИСТЕМЫ

Данная система имеет 30 программируемых функций. Для удобства программирования эти функции распределены между 2 отдельными меню. 1-е меню программируемых функций системы содержит в основном **“пользовательские”** функции, 2-е меню программируемых функций содержит функции, которые должны программироваться **только квалифицированным мастером-установщиком**.

Список программируемых функций системы приведен ниже.

1-Е МЕНЮ ПРОГРАММИРУЕМЫХ ФУНКЦИЙ (заводские установки выделены жирным шрифтом)

№	Нажать кнопку  передатчика (1 сигнала сирены)	Нажать кнопку  передатчика (2 сигнала сирены)	Нажать кнопку  передатчика (3 сигнала сирены)	Нажать кнопку  передатчика (4 сигнала сирены)	Нажать кнопку  передатчика (5 сигналов сирены)
1.1	Пассивная постановка на охрану с запираем дверей включена	Пассивная постановка на охрану выключена	Пассивная постановка на охрану без запираем дверей включена	---	---
1.2	Основное включение / выключение охраны с сигналами подтверждения сирены, альтернативное - без сигналов подтверждения	Основное включение / выключение охраны без сигналов подтверждения сирены, альтернативное - с сигналами подтверждения	---	---	---
1.3	Автоматическое запираем дверей при включении зажигания включено	Автоматическое запираем дверей при включении зажигания выключено	Автоматическое запираем дверей по сигналу тахометра	---	---
1.4	Автоматическое отпираем дверей при выключении зажигания включено	Автоматическое отпираем дверей при выключении зажигания выключено	---	---	---
1.5	Функция защиты от ложных срабатываний FAPC™ включена	Функция защиты от ложных срабатываний FAPC™ выключена	---	---	---
1.6	При дистанционном открывании багажника система будет сниматься с охраны	При дистанционном открывании багажника система не будет также сниматься с охраны	---	---	---
1.7	Пассивная блокировка двигателя включена	Пассивная блокировка двигателя выключена	---	---	---
1.8	Отключение системы с помощью переключателя Valet (VALET)	Отключение системы с помощью персонального секретного кода (Code)	---	---	---
1.9	Функция снятия системы с охраны в 2 этапа включена	Функция снятия системы с охраны в 2 этапа выключена	---	---	---
1.10	Функция Anti-HiJack (AVR™) включена	Функция Anti-HiJack (AVR™) выключена	---	---	---
1.11	Функция принудительного глушения двигателя в режиме Anti-HiJack включена	Функция принудительного глушения двигателя в режиме Anti-HiJack выключена	---	---	---
1.12	Время работы двигателя: 12 мин.	Время работы двигателя: 24 мин.	Время работы двигателя: 36 мин.	Время работы двигателя: 48 мин.	Время работы двигателя: 60 мин.

№	Нажать кнопку  передатчика (1 сигнал сирены)	Нажать кнопку  передатчика (2 сигнала сирены)	Нажать кнопку  передатчика (3 сигнала сирены)	Нажать кнопку  передатчика (4 сигнала сирены)	Нажать кнопку  передатчика (5 сигналов сирены)
1.13	Во время работы двигателя указатели поворота автомобиля мигают	Во время работы двигателя указатели поворота автомобиля выключены	---	---	---
1.14	Время работы турботаймера 1 мин.	Время работы турботаймера 2 мин.	Время работы турботаймера 3 мин.	Время работы турботаймера 5 мин.	Время работы турботаймера задается функцией № 1.12
1.15	Автоматический запуск двигателя по датчику температуры	Автоматический запуск двигателя по напряжению	Автоматический запуск двигателя и по напряжению и по температуре	---	---

ВНИМАНИЕ! Функции 2-го меню программируемых функций системы должны программироваться **ТОЛЬКО** квалифицированным мастером при установке системы. Случайное изменение состояния этих функций может привести к неправильной работе или повреждению системы, к причинению ущерба окружающим или к травмам.

2-Е МЕНЮ ПРОГРАММИРУЕМЫХ ФУНКЦИЙ

(заводские установки выделены жирным шрифтом)

№	Нажать кнопку  передатчика (1 сигнал сирены)	Нажать кнопку  передатчика (2 сигнала сирены)	Нажать кнопку  передатчика (3 сигнала сирены)	Нажать кнопку  передатчика (4 сигнала сирены)	Нажать кнопку  передатчика (5 и более сигналов сирены)
2.1	Включение режима охраны через 3 секунды после подтверждающих сигналов сирены	Включение режима охраны через 15 секунд после подтверждающих сигналов сирены	Включение режима охраны через 30 секунд после подтверждающих сигналов сирены	Включение режима охраны через 45 секунд после подтверждающих сигналов сирены	---
2.2	Функция центрального замка не используется	Функция Фиолетового провода: "(+) вход для подключения 5-проводного электропривода"	Функция Коричневого провода "(-) вход для подключения 5-проводного электропривода"	---	---
2.3	Длительность импульса, подаваемого на замки дверей: 0.8 с.	Длительность импульса, подаваемого на замки дверей: 3.5 с.	Запирание: двойной импульс 0.8 с.; отпирание: 0.8 с.	Запирание: 0.8 с; отпирание: двойной импульс 0.8 с.	Запирание: 10 с / 16 с / 23 с / 30 с (режим "Комфорт"); отпирание: 0.8 с
2.4	Выход канала 2 системы: "отпирание багажника"	"импульсный"	"постоянный" ("защелка")	"таймерный 30 с"	---
2.5	Выход канала 3 системы: "импульсный"	"постоянный" ("защелка")	"постоянный до выключения зажигания"	"таймерный 30 с"	---
2.6	Функция Серого провода "(-) выход канала 3 системы"	"(-) выход для дополнительной блокировки Н.З. реле"	"(-) выход для дополнительной блокировки Н.Р. реле"	"(-) выход для закрывания окон"	"(-) выход для отпирания всех дверей"

№	Нажать кнопку  передатчика (1 сигнал сирены)	Нажать кнопку  передатчика (2 сигнала сирены)	Нажать кнопку  передатчика (3 сигнала сирены)	Нажать кнопку  передатчика (4 сигнала сирены)	Нажать кнопку  передатчика (5 и более сигналов сирены)
2.7	Функция Зеленого/Желтого провода: “выход выбираемой полярности для дополнительной блокировки Н.З. реле”	“Выход выбираемой полярности для закрывания окон автомобиля”	“выход выбираемой полярности для дополнительной блокировки Н.Р. реле ”	“выход выбираемой полярности для управления внутрисалонным освещением ”	“выход выбираемой полярности для отпирания всех дверей” / дублирует работу Фиолетового силового провода
2.8	Контроль работы двигателя выключен	Контроль работы двигателя по сигналу тахометра	Контроль работы двигателя по датчику давления масла	Контроль работы двигателя по напряжению АКБ, проверка напряжения “высокое”	Контроль работы двигателя по напряжению АКБ, проверка напряжения “низкое”
2.9	Продолжительность работы стартера при запуске двигателя: 0,6 с	0.8 с	1.0 с	1.2 с	1.4 / 1.6 / 1.8 / 2.0 / 2.5 / 4 с
2.10	Время задержки между включением зажигания и включением стартера при попытке запуска двигателя: 1,5 с	2 с	2.5 с	6 с	10 с
2.11	Продолжительность задержки между запуском двигателя и подачей питания на цепь аксессуаров (Оранжевый провод): 5 с	30 с	1 мин.	1,5 мин	2 мин.
2.12	Дополнительные блокировки работают стандартным образом	Дополнительные блокировки включены при работающем двигателе и выключенной охране	Дополнительные блокировки выключены на охране при работающем двигателе	При работающем двигателе дополнительные блокировки выключены на охране и включены при снятой охране	---
2.13	Автоматическая коробка передач	Ручная коробка передач	Автоматическая коробка передач с турбированным двигателем	Ручная коробка передач с турбированным двигателем	---
2.14	Функция Желтого/Черного провода: “выход состояния”	“выход для отключения штатной сигнализации”	---	---	---
2.15	Функция Синего/Белого провода: “постановка на охрану штатной сигнализации”	“выход для включение 3-й цепи зажигания”	---	---	---

ПРОГРАММИРОВАНИЕ ФУНКЦИЙ СИСТЕМЫ

Для программирования функций системы:

1. Снимите систему с охраны и сядьте в автомобиль.
2. Если функция № 1.8 включена (отключение системы с помощью переключателя Valet) – включите зажигание и перейдите к пункту 4.

3. Если функция № 1.8 выключена (отключение системы с помощью персонального кода), то для входа в режим программирования функций системы Вам необходимо будет ввести свой персональный код или заводской код "11" как описано ниже:



- ◆ Включите, выключите и вновь включите зажигание
- ◆ В течение 15 секунд нажмите и отпустите кнопочный выключатель Valet количество раз, равное 1-й цифре Вашего персонального кода (заводская установка – 1 раз), затем выключите и вновь включите зажигание.

Примечание: Если Ваш персональный код состоит только из одной цифры – пропустите следующий шаг.

- ◆ В течение 15 секунд нажмите и отпустите кнопочный выключатель Valet количество раз, равное 2-й цифре Вашего персонального кода (заводская установка – 1 раз), затем выключите и вновь включите зажигание.
4. В течение 15 секунд после включения зажигания нажмите кнопочный выключатель Valet 3 раза. Вы услышите 1 короткий сигнал сирены и СИД системы начнет медленно мигать.
5. В течение 15 секунд после сигнала сирены выключите зажигание. Вы услышите 1 короткий и 1 длинный сигнал сирены.
6. В течение 3 секунд после сигналов сирены включите зажигание.

Вы автоматически войдете в режим программирования **таблицы № 1**. Сирена подаст 1 сигнал и СИД начнет мигать **одиночными** вспышками через паузу, подтверждая, что система вошла в **1-е меню** программируемых функций системы ("Функции, программируемые пользователем").

Если нажать и удерживать кнопку Valet в течение 3 секунд – сирена подаст еще 2 сигнала, а СИД начнет мигать **двойными** вспышками через паузу, подтверждая, что система перешла во **2-е меню** программируемых функций системы ("функции, программируемые установщиком").

7. После того, как Вы выбрали необходимое меню, нажмите и отпустите кнопку Valet количество раз, равное номеру выбранной функции и сделайте паузу. СИД начнет мигать сериями вспышек в соответствии с номером функции и Вы услышите 1, 2, 3, 4, 5... сигналов сирены, показывающих состояние выбранной функции. Если номер функции превышает 10, то СИД будет давать одну длинную вспышку, соответствующую "10", и несколько коротких, соответствующих числу единиц, превышающих 10.
8. После сигналов сирены нажмите кнопку  передатчика для **включения** выбранной функции (сирена подаст 1 подтверждающий сигнал), либо нажмите кнопку  передатчика для **выключения** выбранной функции (сирена подаст 2 подтверждающих сигнала). Если имеется несколько возможностей настройки данной функции, то переход между ними можно осуществлять последовательными нажатиями кнопки  передатчика. При этом Вы каждый раз услышите количество подтверждающих сигналов, соответствующее выбранной Вами настройке.
9. После этого Вы можете перейти к программированию следующей функции либо можете выйти из режима программирования функций системы. Обратите внимание на то, что количество нажатий кнопки Valet "суммируется" и, например, если Вы запрограммировали функцию № 1.3 и хотите перейти к функции № 1.12, Вам нужно будет нажать кнопку Valet еще 9 раз. СИД начнет мигать 1 длинной и двумя короткими вспышками раз через паузу, подтверждая, что выбрана функция № 1.12.



Для **выхода** из режима программирования функций системы:

- Выключите зажигание *или*
- Не нажимайте кнопки брелка и кнопочный выключатель Valet в течение 25 секунд *или*
- Нажмите и удерживайте кнопку Valet в течение 3 секунд.

Сирена подаст 1 длинный сигнал и СИД системы погаснет, подтверждая выход из режима программирования.

Пример программирования: Включите функцию автоматического запираения дверей по оборотам двигателя (функция № 1.3, опция 3) и запрограммируйте выход канала 2 системы как "постоянный" (функция № 2.4, опция 3)

1. Снимите систему с охраны.
2. Если функция № 1.8 включена (отключение системы с помощью переключателя Valet) – включите зажигание и перейдите к пункту 4.
3. Если функция № 1.8 выключена (отключение системы с помощью персонального кода), то для входа в режим программирования функций системы введите Ваш персональный код или заводской код "11" как описано ниже:

- a) Включите, выключите и вновь включите зажигание.
 - b) В течение 15 секунд нажмите кнопочный переключатель Valet от 1 до 9 раз для ввода 1-й цифры кода (заводская установка – 1 раз)
 - c) Если у Вас запрограммирован 1-цифровой персональный код – переходите к пункту “е”. Если у Вас запрограммирован 2-цифровой персональный код - выключите и вновь включите зажигание.
 - d) В течение 15 секунд нажмите кнопочный переключатель Valet от 1 до 9 раз для ввода 2-й цифры кода (заводская установка – 1 раз).
 - e) В течение 15 секунд выключите и вновь включите зажигание.
4. В течение 15 секунд после включения зажигания нажмите кнопочный выключатель Valet 3 раза. Вы услышите 1 короткий сигнал сирены и СИД системы начнет медленно мигать.
 5. В течение 15 секунд после сигнала сирены выключите зажигание. Вы услышите 1 короткий и 1 длинный сигнал сирены.
 6. В течение 3 секунд после сигналов сирены включите зажигание. Сирена подаст 1 сигнал и СИД вспыхнет 1 раз, подтверждая вход в 1-е меню программируемых функций.
 7. В течение 25 секунд нажмите и отпустите кнопочный переключатель Valet 3 раза и сделайте паузу 2 секунды. Сирена подаст 1 сигнал и СИД начнет мигать сериями из 3-х вспышек через паузу.
 8. В течение 25 секунд нажмите кнопку  передатчика дважды. Сирена подаст сначала 2 сигнала, затем 3 сигнала подтверждая выбор опции 3 программируемой функции.
 9. В течение 25 секунд нажмите кнопочный переключатель Valet и удерживайте его. Сирена подаст 2 сигнала и СИД вспыхнет 2 раза, подтверждая вход в 2-е меню программируемых функций. Отпустите переключатель Valet. СИД начнет мигать двойными вспышками через паузу.
 10. В течение 25 секунд нажмите и отпустите кнопочный переключатель Valet 4 раза и сделайте паузу 2 секунды. Сирена подаст 4 сигнала и СИД начнет мигать сериями из 4х вспышек через паузу.
 11. В течение 15 секунд нажмите кнопку  передатчика дважды. Сирена подаст сначала 2 сигнала, затем 3 сигнала, подтверждая программирование выхода 2-го канала системы как “постоянный” (опция 3 программируемой функции).
 12. Выключите зажигание. Сирена подаст 1 длинный сигнал и СИД системы погаснет, подтверждая выход из режима программирования.



Восстановление заводских установок программируемых функций системы:

Находясь в режиме программирования функций, Вы можете вернуть настройки всех функций к заводским установкам. Для этого одновременно нажмите и удерживайте кнопки * и  передатчика в течение 3 секунд. Вы услышите 2 коротких сигнала сирены, подтверждающие восстановление заводских настроек и выход из режима программирования функций.

Данная функция позволяет восстановить заводские настройки **всех** программируемых функций системы, **кроме** персонального кода, состояния функции № 1.8, запрограммированного уровня оборотов двигателя и кодов брелков-передатчиков.

Программирование уровня оборотов холостого хода

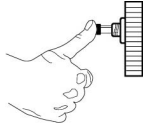
Для программирования уровня оборотов, соответствующих работе двигателя на холостом ходу:

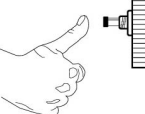
	<p>Запустите предварительно прогретый двигатель автомобиля.</p>
	<p>В течение 5 секунд нажмите и удерживайте в нажатом положении кнопочный выключатель Valet.</p>
	<p>После успешного программирования уровня оборотов холостого хода в память системы СИД начнет постоянно гореть.</p>
	<p>Отпустите кнопочный выключатель Valet. Указатели поворота вспыхнут 1 раз и СИД погаснет.</p>

КРАТКОЕ ОПИСАНИЕ НЕКОТОРЫХ ПРОГРАММИРУЕМЫХ ФУНКЦИЙ 1-го МЕНЮ

Внимание! Работа остальных программируемых функций *первого меню системы* описаны в инструкции пользователя.

"Автоматическое запираение дверей"	Опция "Автоматическое запираение дверей по сигналу тахометра" может использоваться только в том случае, если функция "Контроль работы двигателя" (функция № 2.8) запрограммирована как "Контроль по сигналу тахометра" или "Контроль по напряжению АКБ".
"Время работы двигателя"	Данная функция позволяет запрограммировать время в минутах, в течение которого будет работать двигатель автомобиля, запущенный дистанционно или автоматически. Запрограммированное время представляет собой максимальный период работы двигателя. Двигатель автомобиля может быть остановлен в любой момент с помощью любой из функций отключения двигателя.
"Указатели поворота автомобиля мигают / выключены"	По умолчанию указатели поворота автомобиля будут мигать в течение всего времени, пока работает двигатель автомобиля, запущенный дистанционно или автоматически. При выборе другого режима указатели поворота автомобиля будут выключены в течение всего времени, пока работает двигатель автомобиля.
"Время работы турботаймера"	Данная функция позволяет выбрать необходимое время работы турботаймера, если двигатель автомобиля оснащен турбиной. Для работы турботаймера необходимо соответствующим образом настроить функцию № 2.13.
"Автоматический запуск двигателя по напряжению / по показаниям датчика температуры"	Данная функция определяет, по какому датчику будет производиться автоматический запуск двигателя. В режиме автоматического запуска <i>по напряжению</i> АКБ двигатель будет запускаться при уменьшении напряжения питания в бортовой сети автомобиля ниже 11.5 В, но не ранее чем через 1 час после включения режима охраны или после последнего запуска двигателя (дистанционного или автоматического). В режиме автоматического запуска <i>по температуре</i> двигатель будет запускаться при температуре двигателя ниже запрограммированного значения, но не ранее чем через 1 час после включения режима охраны или после последнего запуска двигателя (дистанционного или автоматического). В любом случае двигатель будет запускаться на время, запрограммированное функцией № 1.12. Функция автоматического запуска двигателя по напряжению АКБ или по температуре двигателя включается, настраивается и выключается пользователем с передатчика системы.

КРАТКОЕ ОПИСАНИЕ ПРОГРАММИРУЕМЫХ ФУНКЦИЙ 2-го МЕНЮ

"Задержка включения режима охраны 3 с / 15 с / 30 с / 45 с"	Данная функция необходима при установке на некоторые современные модели автомобилей со штатной задержкой выключения внутрисалонного освещения. Если данная функция включена, система полностью встанет в режим охраны и будет срабатывать от триггеров концевых выключателей дверей через 3 секунды после сигнала подтверждения сирены. В том случае, если в автомобиле установлена штатная задержка выключения внутрисалонного освещения – выберите необходимое значение задержки постановки системы на охрану (15, 30 или 45 с). Тогда, если при постановке системы на охрану с помощью передатчика включено внутрисалонное освещение автомобиля или если одна из дверей автомобиля открыта, система обойдет данную цепь и встанет в режим охраны со стандартными сигналами подтверждения (1 сигнал сирены и 1 мигание указателей поворота), однако через запрограммированное время, если данная цепь осталась разомкнутой, сирена подаст 3 сигнала и указатели поворота мигнут 3 раза, подтверждая обход входа триггера двери. Система возьмет эту цепь под охрану через 3 секунды после того, как она перестанет быть активной.
---	--

"Функция центрального замка"	Поскольку в автомобиле используются концевые выключатели дверей только одной полярности, то провод другой полярности позволит Вам реализовать функцию "центрального замка" без необходимости использования дополнительного модуля, достаточно будет только установить один 5-проводный электропривод в двери водителя и 2-проводные электроприводы в остальных дверях. После этого, при запирании или отпирании двери водителя система будет автоматически запирает или отпират все двери автомобиля.
"Длительность импульса управления замками дверей"	Данная функция позволяет запрограммировать необходимую длительность импульса управления замками дверей
"Выход канала 2 системы"	См. описание подключения Темно-Синего провода основного 22-контактного разъема в настоящей Инструкции
"Выход канала 3 системы"	См. описание подключения Серого провода основного 22-контактного разъема. Для того чтобы данный канал работал в выбранном режиме, функция # 2.6 должна быть запрограммирована как "Выход канала 3".
"Функция Серого провода"	См. описание подключения Серого провода основного 22-контактного разъема в настоящей Инструкции
"Функция Зеленого/Желтого провода"	См. описание подключения Зеленого/Желтого провода основного 22-контактного разъема в настоящей Инструкции
"Контроль работы двигателя"	<p>Система может контролировать запуск двигателя по сигналу на штатном проводе тахометра автомобиля, либо по напряжению АКБ автомобиля, либо по контрольной лампе давления масла в зависимости от того, как запрограммирована функция № 2.8</p> <p>По умолчанию включена функция контроля работы двигателя <i>по датчику давления масла</i>. Система будет пытаться запустить двигатель в течение запрограммированного времени, после чего будет следить за контрольной лампой давления масла.</p> <p>При выборе контроля работы двигателя <i>по сигналу тахометра</i> система будет пытаться запустить двигатель в течение запрограммированного времени, по ходу чего будет сравнивать текущее значение сигнала тахометра с предварительно запрограммированным сигналом для выключения стартера после успешного запуска двигателя автомобиля. Кроме того, система будет контролировать обороты вращения двигателя и глушить его, если значение оборотов будет выше или ниже определенных пределов.</p> <p>При выборе контроля <i>по напряжению</i> АКБ автомобиля система будет запускать двигатель в течение запрограммированного времени, после чего будет контролировать запуск и работу двигателя автомобиля по росту напряжения в его бортовой сети. Вы можете также выбрать необходимое значение порога для проверки напряжения.</p> <p>Внимание: На некоторых автомобилях при запуске двигателя включается большое количество дополнительных систем или устройств. При этом разница между значениями напряжения в бортовой сети автомобиля, когда двигатель не работает и когда двигатель работает, может быть достаточно мала, и система дистанционного запуска может "решить", что двигатель автомобиля не запущен. Это может привести к принудительной остановке двигателя после его дистанционного запуска. В таком случае запрограммируйте для данной функции режим "низкое напряжение".</p> <p>Если функция контроля двигателя <i>выключена</i>, то система будет пытаться запустить двигатель автомобиля в течение запрограммированного времени запуска (функция № 2.9) и при этом система не будет проверять, что двигатель автомобиля работает. В этом случае, если двигатель автомобиля не был запущен, зажигание может остаться включенным на весь период времени работы двигателя после дистанционного запуска.</p> <p>Рекомендуется <i>всегда</i> (если это возможно) использовать какую-либо из функций контроля работы двигателя.</p>

<p>"Продолжительность работы стартера при запуске двигателя"</p>	<p>Данная функция позволяет установить длительность работы стартера при дистанционном или автоматическом запуске двигателя автомобиля. Если функция контроля работы двигателя отключена (функция № 2.8) или включен контроль двигателя по напряжению или по лампе давления масла, надо будет <i>обязательно</i> запрограммировать необходимую продолжительность времени работы стартера для запуска двигателя.</p> <p>Если включена функция контроля работы двигателя по сигналу тахометра, то стартер будет отключен сразу после успешного запуска двигателя автомобиля. В этом случае данная функция будет определять лишь максимальное время работы стартера.</p>
<p>"Продолжительность задержки между включением зажигания и включением стартера при попытке запуска двигателя"</p>	<p>Данная функция позволяет установить продолжительность задержки между включением зажигания и включением стартера при дистанционном или автоматическом запуске двигателя автомобиля. Значение 10 секунд может понадобиться для дизельных двигателей, если нет возможности использовать Серый/Черный провод основного 22-контактного разъема (вход для подключения индикатора "Wait-to-Start").</p>
<p>"Продолжительность задержки между включением двигателя и подачей питания на цепь аксессуаров "</p>	<p>Данная функция позволяет установить задержку между запуском двигателя и подачей питания на Оранжевый провод 6-контактного силового разъема.</p>
<p>"Работа дополнительных блокировок при работающем двигателе"</p>	<p>Если используются дополнительные устройства, подключенные к выходам блокировки двигателя, например, модуль управления стеклоподъемниками, может потребоваться <i>стандартная работа</i> блокировок двигателя.</p> <p>Когда включена функция блокировки при работающем двигателе автомобиля, во время работы двигателя под управлением системы дистанционного запуска будут включены цепи блокировки двигателя даже при отключенной охране. Такой режим защищает от случайного включения стартера ключом зажигания во время работы двигателя под управлением системы дистанционного запуска.</p> <p>Примечание. Встроенная блокировка стартера всегда работает в таком режиме независимо от состояния данной функции.</p> <p>Отключение блокировок на время работы двигателя под управлением системы может потребоваться для упрощения установки и правильного размещения реле блокировок по отношению к цепям питания зажигания и бензонасоса (заводская установка).</p> <p>Возможно также совместное использование двух функций.</p>
<p>"Автоматическая / ручная коробка передач; турбированный / "атмосферный" двигатель"</p>	<p>Данная функция позволяет выбрать тип коробки передач (автоматическая/ручная), а также тип двигателя (турбированный / "атмосферный")</p>
<p>"Функция Желтого/Черного провода"</p>	<p>По умолчанию Желтый/Черный провод системы будет подаваться сигнал отрицательной полярности 200 мА в течение всего времени работы двигателя под управлением системы дистанционного запуска.</p> <p>Данная функция позволяет также запрограммировать Желтый/Черный провод так, что он будет замыкаться на "массу" примерно на 1 секунду каждый раз при дистанционном или автоматическом запуске двигателя и может использоваться для отключения штатной сигнализации (противоугонной системы) автомобиля при запуске двигателя.</p>
<p>"Функция Синего/Белого провода системы"</p>	<p>Если Синий/Белый провод запрограммирован как "выход для постановки на охрану штатной сигнализации автомобиля", то на данный провод будет подаваться короткий импульс отрицательной полярности каждый раз, через 1 с после того, как заканчивается время работы двигателя после дистанционного запуска или когда двигатель выключается с брелока-передатчика. Данная функция может использоваться для повторной постановки на охрану большинства штатных охранных систем автомобиля после того, как они были отключены при запуске двигателя или для повторного запираения дверей.</p> <p>Также Синий/Белый провод может быть запрограммирован для подачи питания в дополнительные цепи зажигания автомобиля (с использованием дополнительного реле) для включения таких устройств, как, например, радиоприемник или отопитель/кондиционер.</p>

УСТАНОВКА ОСНОВНЫХ КОМПОНЕНТОВ СИСТЕМЫ

ЦЕНТРАЛЬНЫЙ БЛОК УПРАВЛЕНИЯ

Выберите место для установки центрального блока управления в салоне (например, за или под приборной панелью) и закрепите его при помощи двух шурупов. Центральный блок управления можно также закрепить при помощи пластиковых перетяжек.

Не устанавливайте центральный блок управления в моторном отсеке, так как он не герметичен. Избегайте устанавливать блок непосредственно на имеющиеся в автомобиле электронные блоки. Они могут быть источником радиопомех, уменьшающих радиус действия передатчика или вызывающих перебои в работе.

СИРЕНА

Выберите место для установки сирены в моторном отсеке, которое хорошо защищено от доступа из-под днища автомобиля. Не размещайте сирену рядом с сильно нагревающимися узлами или движущимися частями в моторном отсеке. Для предотвращения скопления влаги раструб сирены должен быть направлен вниз. Установите сирену в выбранном месте при помощи входящих в комплект винтов и кронштейна.

КОНЦЕВЫЕ ВЫКЛЮЧАТЕЛИ КАПОТА И БАГАЖНИКА

В комплект системы входят концевые выключатели для обеспечения охраны капота и багажника (или задней двери) автомобиля. Выключатель должен всегда устанавливаться на служащую массой металлическую поверхность автомобиля. Важно выбрать такое место, где исключается скопление или протекание воды, избегайте мест стока влаги на стенках крыльев капота или багажника. Выбирайте места, защищенные резиновыми прокладками, когда капот закрыт.

Концевой выключатель может быть установлен с помощью прилагаемой скобы или в монтажном отверстии диаметром 6 мм. Помните, что при правильной установке концевой выключатель должен иметь ход как минимум 6 мм (1/4 дюйма) при закрывании капота и багажника.

СВЕТОДИОДНЫЙ ИНДИКАТОР (СИД)

В комплект входит Синий светодиодный индикатор (СИД), который показывает состояние охранной системы. Он должен устанавливаться на приборной панели и быть хорошо виден снаружи автомобиля, но не должен отвлекать водителя. После выбора места установки проверьте возможность прокладки проводов за панелью и убедитесь, что при сверлении отверстия не будут повреждены существующие компоненты.

Просверлите отверстие диаметром 7 мм и пропустите в него с лицевой стороны панели Красный и Синий провода светодиода. Установите светодиод в просверленное отверстие.

КНОПОЧНЫЙ ВЫКЛЮЧАТЕЛЬ VALET

Выберите место установки кнопочного выключателя Valet, которое, с одной стороны, должно быть легко доступно для водителя автомобиля, а с другой стороны, не позволит угонщику быстро найти переключатель Valet и отключить систему. Переключатель может быть установлен, например, в нижней части приборной панели с помощью 2-сторонней липкой ленты.

ДАТЧИК УДАРА

Выберите твердую поверхность на переборке между салоном и моторным отсеком внутри салона и установите датчик при помощи двух прилагаемых винтов. Датчик также может быть легко установлен при помощи перетяжек под панелью приборов. При любом методе крепления датчика убедитесь в наличии свободного доступа к датчику для его регулировки.

ДАТЧИК ТЕМПЕРАТУРЫ ДВИГАТЕЛЯ

Закрепите датчик температуры двигателя на корпусе двигателя или на других металлических поверхностях/деталях, примыкающих к двигателю. Правильно выбранное место расположения датчика в значительной степени определяет корректность считывания системой текущей температуры двигателя и тем самым, способствует своевременному запуску двигателя по температуре.

ВНЕШНИЙ ПРИЕМОПЕРЕДАЮЩИЙ МОДУЛЬ СО ВСТРОЕННОЙ АНТЕННОЙ И КНОПКОЙ ВЫЗОВА

Для обеспечения максимальной дальности действия передатчиков в комплект системы входит внешний модуль со встроенной антенной и кнопкой вызова. Выберите место для установки модуля на переднем или заднем стекле автомобиля с края, чтобы не ухудшать видимость, либо на или над приборной панелью.

Обратите внимание на то, что в ряде новейших моделей автомобилей используется стекла со специальным защитным покрытием, которое может производить экранирующий эффект. В этом случае рекомендуется установка модуля на заднем стекле.

При установке модуля следует также учесть, что в модуль встроен датчик измерения температуры в салоне автомобиля, поэтому размещать модуль нужно как можно дальше от источников тепла и избегать попадания на него прямых солнечных лучей. В противном случае показания температуры могут существенно отличаться от реальной температуры в салоне.

Закрепите модуль в выбранном месте с помощью прилагаемой двусторонней липкой ленты. Для лучшей фиксации мы также рекомендуем закрепить часть провода, идущего от модуля. Проложите провода от модуля антенны к месту установки основного блока системы и подключите их к соответствующему разъему на блоке.

Внимание! Избегайте установки модуля антенны в местах, где он может быть поврежден или около сильно точных жгутов проводки.

КОМПОНЕНТЫ СИСТЕМЫ:

- ◆ 5-кнопочный брелок-передатчик с 2-сторонней связью и ЖК-дисплеем x 1 шт.
- ◆ 4-кнопочный брелок-передатчик дистанционного управления системой x 1 шт.
- ◆ 22-контактный разъем Molex с готовой проводкой x 1 шт.
- ◆ 6-контактный разъем Molex с готовой проводкой x 1 шт.
- ◆ 6-контактный силовой разъем с ножевыми контактами и готовой проводкой x 1 шт.
- ◆ Основной блок системы x 1 шт.
- ◆ 2-уровневый датчик удара x 1 шт.
- ◆ Сирена x 1 шт.
- ◆ Внешний приемо-передающий модуль со встроенной антенной и комплектом проводки x 1 шт.
- ◆ Датчик температуры двигателя x 1 шт.
- ◆ Синий светодиодный индикатор состояния системы (СИД) x 1 шт.
- ◆ Кнопочный переключатель Valet x 1 шт.
- ◆ Установочный комплект x 1 шт.
- ◆ Инструкция пользователя x 1 шт.
- ◆ Наклейка на стекло автомобиля x 2 шт.

ФУНКЦИИ ПРОВОДОВ ОСНОВНОГО 22-КОНТАКТНОГО РАЗЪЕМА

Цвет	Функция/Подсоединение
БЕЛЫЙ/ЧЕРНЫЙ	Выход для подключения сирены (+)
КОРИЧНЕВЫЙ/БЕЛЫЙ	(+) вход педали тормоза / (-) вход ручного тормоза
КРАСНЫЙ	+12В постоянного тока от аккумулятора
ФИОЛЕТОВЫЙ	(+) триггер двери (Зона 3) / (+) вход для подключения 5-проводного электропривода
ЖЕЛТЫЙ/ЧЕРНЫЙ	Выход "состояния" системы дистанционного запуска (-) / Выход для отключения штатной сигнализации автомобиля (-)
ЗЕЛЕНЫЙ/ЧЕРНЫЙ	(-) триггер капота (Зона 6) / вход для подключения датчика температуры
ТЕМНО-ЗЕЛЕНЫЙ	(-) триггер багажника (Зона 2)
КОРИЧНЕВЫЙ	(-) триггер двери (Зона 3) / (-) вход для подключения 5-проводного электропривода
2 БЕЛЫХ ПРОВОДА	Импульсные выходы для управления правыми/левыми указателями поворота автомобиля (+12 В постоянного тока)
ФИОЛЕТОВЫЙ/ЖЕЛТЫЙ	К клемме 50/1 замка зажигания (выход управления блокировкой стартера, см. схему подключения)
ЧЕРНЫЙ	"масса"
КРАСНЫЙ/БЕЛЫЙ	+12В постоянного тока от аккумулятора
ТЕМНО-СИНИЙ	Выход канала 2 системы с программируемыми функциями (15 А)
ФИОЛЕТОВЫЙ/БЕЛЫЙ	Вход для подключения тахометра / датчика давления масла (-)
ЗЕЛЕНЫЙ/ЖЕЛТЫЙ	Выход для подключения дополнительной блокировки при помощи встроенного реле (15А)
СЕРЫЙ	Выход канала 3 системы (-200 мА) с программируемыми функциями
ТЕМНО-СИНИЙ/ЖЕЛТЫЙ	Вход питания встроенного реле канала 2 системы
ОРАНЖЕВЫЙ/БЕЛЫЙ	Отрицательный выход 500 мА при выключенной охране для блокировки стартера нормально разомкнутым реле с предустановленной колодкой реле
ЗЕЛЕНЫЙ/СИНИЙ	Вход питания встроенного реле для подключения дополнительной блокировки
СИНИЙ/БЕЛЫЙ	Выход для постановки на охрану штатной сигнализации автомобиля (-) / Выход 3-й цепи зажигания (-)
СЕРЫЙ/ЧЕРНЫЙ	Вход для подключения индикатора "Wait-to-Start" (-)
БЕЛЫЙ/СИНИЙ	Вход управления дистанционным запуском двигателя автомобиля (-)

ФУНКЦИИ ПРОВОДОВ СИЛОВОГО 6-КОНТАКТНОГО РАЗЪЕМА

Цвет	Функция/Подсоединение
КРАСНЫЙ	Сильноточный вход +12 В
ОРАНЖЕВЫЙ	Выход для питания цепи аксессуаров (+)
РОЗОВЫЙ/БЕЛЫЙ	Выход для питания 2-й цепи зажигания (+)
ФИОЛЕТОВЫЙ	Выход для питания и блокировки цепи стартера (+) (см. схему подключения)
КРАСНЫЙ	Сильноточный вход +12 В
РОЗОВЫЙ	Выход для питания основной (первичной) цепи зажигания / Вход +12 В от замка зажигания (Зона 4)

ФУНКЦИИ ПРОВОДОВ 6-КОНТАКТНОГО РАЗЪЕМА УПРАВЛЕНИЯ ЗАМКАМИ ДВЕРЕЙ

Цвет	Функция/Подсоединение
СИНИЙ/КРАСНЫЙ	Запирание, НР контакт
СИНИЙ/БЕЛЫЙ	Запирание, общий контакт
СИНИЙ/ЧЕРНЫЙ	Запирание, НЗ контакт
ЗЕЛЕНЫЙ/БЕЛЫЙ	Отпирание, НР контакт
ЗЕЛЕНЫЙ/КРАСНЫЙ	Отпирание, общий контакт
ЗЕЛЕНЫЙ/ЧЕРНЫЙ	Отпирание, НЗ контакт

ПОДСОЕДИНЕНИЕ ПРОВОДОВ СИСТЕМЫ

ОСНОВНОЙ 22-КОНТАКТНЫЙ РАЗЪЕМ (ВЕРХНИЙ РЯД):

БЕЛЫЙ/ЧЕРНЫЙ: ПОЛОЖИТЕЛЬНЫЙ ВЫХОД ДЛЯ УПРАВЛЕНИЯ СИРЕНОЙ (1А)

Данный провод предназначен для управления сиреной системы. Проложите этот провод через резиновую втулку в теплоизоляционной перегородке к месту установки сирены.

Подсоединение: Подсоедините БЕЛЫЙ/ЧЕРНЫЙ провод к Красному проводу сирены. Подсоедините Черный провод массы сирены к "массе".

КРАСНЫЙ ПРОВОД С ПРЕДОХРАНИТЕЛЕМ 15А: +12В ПОСТОЯННОГО ТОКА ОТ АККУМУЛЯТОРА (ЗО-НА ОХРАНЫ 7)

Этот провод подает питание на основной блок системы и на встроенное реле управления указателями поворота. Подсоедините КРАСНЫЙ провод с предохранителем 15А к +12В постоянного тока от аккумулятора автомобиля, предварительно вынув предохранитель из гнезда.

ЖЕЛТЫЙ/ЧЕРНЫЙ: ОТРИЦАТЕЛЬНЫЙ ВЫХОД 200 мА СОСТОЯНИЯ СИСТЕМЫ / ОТРИЦАТЕЛЬНЫЙ ВЫХОД 200 мА ДЛЯ ОТКЛЮЧЕНИЯ ШТАТНОЙ СИГНАЛИЗАЦИИ АВТОМОБИЛЯ

1) На ЖЕЛТЫЙ/ЧЕРНЫЙ провод подается сигнал отрицательной полярности 200 мА в течение всего времени работы двигателя автомобиля под управлением системы дистанционного или автоматического запуска. Данный провод может использоваться для отключения дополнительных датчиков на время работы двигателя (с использованием дополнительных реле), как показано на схеме ниже.

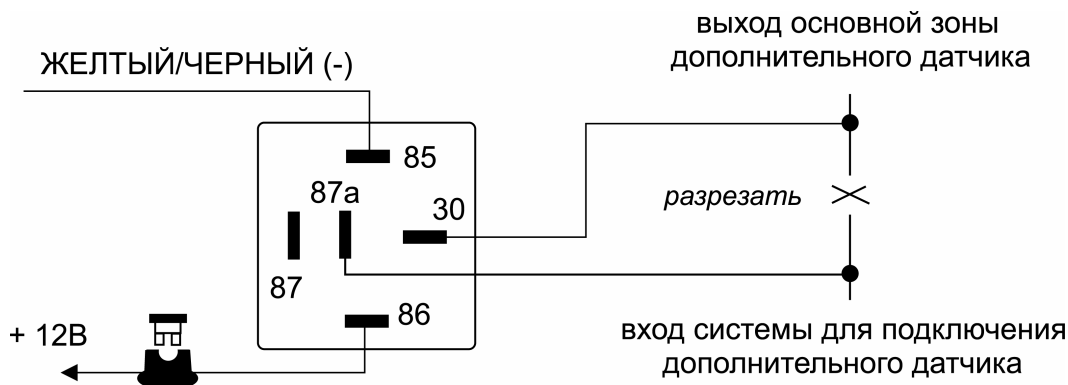

2) ЖЕЛТЫЙ/ЧЕРНЫЙ провод может быть запрограммирован таким образом (функция № 2.14), что он будет замыкаться на "массу" каждый раз при дистанционном или автоматическом запуске двигателя автомобиля и может использоваться для отключения штатной сигнализации (противоугонной системы) автомобиля при запуске двигателя. Для подачи импульса отрицательной (-) или положительной (+) полярности на штатную систему сигнализации, установленную на автомобиле, используйте дополнительные реле, как показано на схемах ниже.

Подключение к (-) проводу снятия штатной сигнализации с охраны с использованием дополнительного реле

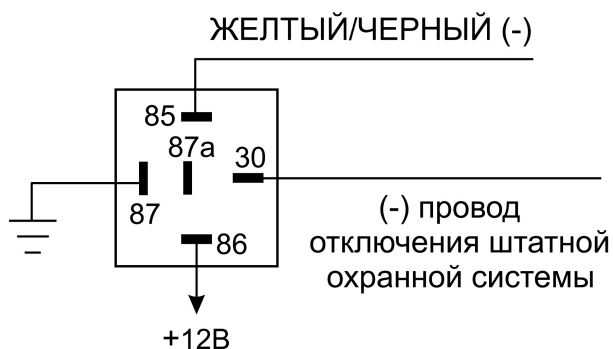

Подключение к (+) проводу снятия штатной сигнализации с охраны с использованием дополнительного реле

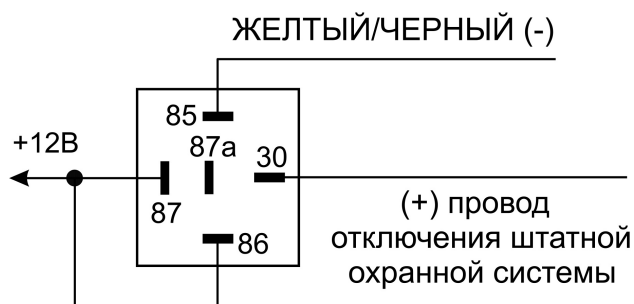

ТЕМНО-ЗЕЛЕНЬЙ ПРОВОД: (-) ТРИГГЕР БАГАЖНИКА (ЗОНА ОХРАНЫ 2)

Когда система находится в режиме охраны, при замыкании ТЕМНО-ЗЕЛЕНОГО провода на “массу” произойдет немедленное срабатывание системы (зона охраны 2).

Подсоединение: Подсоедините ТЕМНО-ЗЕЛЕНЬЙ провод к предварительно установленному концевому выключателю багажника отрицательной полярности.

2 БЕЛЫХ ПРОВОДА: ИМПУЛЬСНЫЙ ВЫХОД НА УКАЗАТЕЛИ ПОВОРОТА +12 В (15А МАКС.)

1) Эти провода обеспечивают мигание указателей поворота при постановке и снятии системы с охраны, а также при срабатывании системы, при включении режима “Паника” и при срабатывании режима “Anti-HiJack” (если данная функция включена).

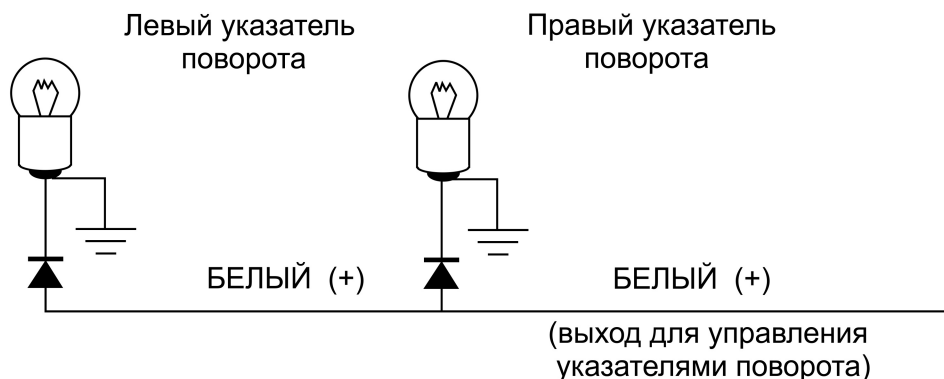

Подсоединение: Подсоедините БЕЛЫЕ провода системы к правым и левым указателям поворота автомобиля, как показано на схеме.

2) Вы также можете использовать БЕЛЫЕ провода системы для управления габаритными огнями автомобиля вместо указателей поворота:

- ♦ Если в автомобиле цепь управления габаритными огнями **положительной** полярности, подсоедините 2 БЕЛЫХ провода системы непосредственно к цепям управления правых и левых габаритных огней автомобиля.
- ♦ Если же цепь управления габаритными огнями **отрицательной** полярности (как в большинстве автомобилей японского производства), необходимо использовать дополнительные реле.

ЧЕРНЫЙ ПРОВОД: “МАССА” (ЗОНА ОХРАНЫ 7)

Черный провод подает “массу” на основной блок системы.

Подсоединение: Подсоедините ЧЕРНЫЙ провод системы к отрицательной клемме аккумулятора или к заземленным частям корпуса автомобиля.

ТЕМНО-СИНИЙ ПРОВОД: СИЛОВОЙ ВЫХОД ДОПОЛНИТЕЛЬНОГО КАНАЛА 2 (15А)

На ТЕМНО-СИНИЕМ проводе появится сигнал определенной полярности на 1 секунду при нажатии кнопки передатчика на 2 секунды при снятой охране и выключенном зажигании. Данный выход используется в первую очередь для дистанционного открывания электрического замка крышки багажника (если автомобиль им оборудован).



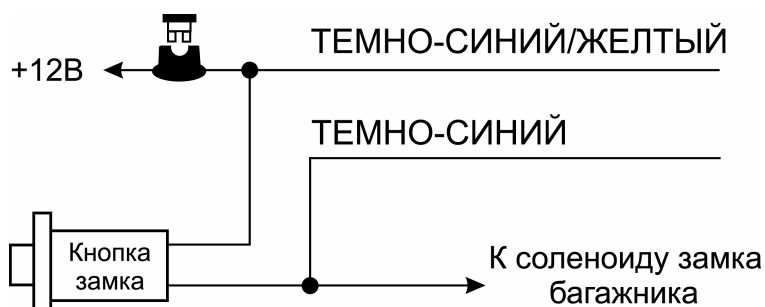

Примечание: Выход для отпирания крышки багажника будет также работать при включенном зажигании, но только если в этот момент открыта одна из дверей автомобиля. Это предотвратит случайное открывание багажника при движении автомобиля.

Если же данный выход системы активизирован при включенном режиме охраны, то в этом случае система одновременно на 3 секунды отключит датчик удара и триггер багажника для того, чтобы открывание багажника не вызвало срабатывание системы. Через 3 секунды после того, как багажник будет закрыт, система опять автоматически возьмет эти цепи под охрану.



Подсоединение: Для дистанционного отпирания замка багажника подсоедините ТЕМНО-СИНИЙ провод и ТЕМНО-СИНИЙ/ ЖЕЛТЫЙ провод системы как показано на схеме.

2) Выход канала 2 системы (ТЕМНО-СИНИЙ провод) может также использоваться для управления различными **иными дополнительными устройствами**. Режим работы выхода канала 2 системы в этом случае может быть запрограммирован при установке системы (программируемая функция № 2.4) как

- ♦ **“импульсный”** сигнал выбираемой полярности, активизируется на 1 секунду при нажатии кнопки  передатчика на 2 секунды;
- ♦ **“постоянный”** сигнал (или “защелка”) выбираемой полярности, активизируемый при нажатии кнопки  передатчика на 2 секунды и работающий до следующего нажатия кнопки  передатчика на 2 секунды.
- ♦ **“таймерный 30-секундный”** сигнал выбираемой полярности, активизируемый при нажатии кнопки  передатчика на 2 секунды и работающий в течение 30 секунд либо до следующего нажатия кнопки  передатчика на 2 секунды.

В любом из описанных выше случаев:

- ♦ выход канала 2 системы может быть активизирован в любое время (при включенном или при выключенном режиме охраны, при включенном или при выключенном зажигании и т.д.);
- ♦ для того, чтобы работа дополнительных устройств, управляемых каналом 2, не вызывала срабатывания системы, система автоматически отключит вход датчика удара, вход дополнительного датчика и вход триггера зажигания на все время, пока выход канала 2 активизирован, + еще 3 секунды. Если вход одного из датчиков системы или вход зажигания остается активным после окончания работы выхода канала 2 системы – данная зона будет обойдена, сирена системы подаст 3 сигнала, указатели поворота включатся 3 раза, а СИД системы в течение 30 секунд будет мигать сериями вспышек через паузу, указывая обойденную зону.

Подсоединение: Вы можете подсоединить ТЕМНО-СИНИЙ провод непосредственно к сильноточным цепям, к устройствам дистанционного запуска двигателя и к иным дополнительным устройствам. Выбор полярности выхода дополнительного канала системы определяется подсоединением ТЕМНО-СИНЕГО/ЖЕЛТОГО провода системы – к +12В через предохранитель для выхода канала 2 положительной полярности, или к массе для выхода канала 2 отрицательной полярности.

ЗЕЛЕНЫЙ/ЖЕЛТЫЙ ПРОВОД: СИЛОВОЙ ВЫХОД (15А) ДЛЯ УПРАВЛЕНИЯ ДОПОЛНИТЕЛЬНЫМ НОРМАЛЬНО ЗАМКНУТЫМ РЕЛЕ БЛОКИРОВКИ ДВИГАТЕЛЯ / СИЛОВОЙ ВЫХОД ДЛЯ ЗАКРЫВАНИЯ ОКОН / ВЫХОД ДЛЯ УПРАВЛЕНИЯ ДОПОЛНИТЕЛЬНЫМ НОРМАЛЬНО РАЗОМКНУТЫМ РЕЛЕ БЛОКИРОВКИ ДВИГАТЕЛЯ / ВЫХОД ДЛЯ УПРАВЛЕНИЯ ВНУТРИСАЛОННЫМ ОСВЕЩЕНИЕМ / ВЫХОД ДЛЯ ОТПИРАНИЯ ВСЕХ ДВЕРЕЙ

ЗЕЛЕНЫЙ/ЖЕЛТЫЙ провод системы может быть запрограммирован для выполнения различных функций. В зависимости от состояния программируемой функции № 2.7, ЗЕЛЕНЫЙ/ЖЕЛТЫЙ провод может использоваться как:

- 1) выход для управления дополнительным Н.З. реле блокировки двигателя (заводская установка);
- 2) выход выбираемой полярности для закрывания окон автомобиля;
- 3) выход для управления дополнительным Н.Р. реле блокировки двигателя;
- 4) выход выбираемой полярности для управления внутрисалонным освещением;
- 5) выход выбираемой полярности для отпирания всех дверей;
- 6) выход управления 2-й цепью стартера автомобиля;

Максимальный ток нагрузки встроенного реле выхода ЗЕЛЕНОГО/ЖЕЛТОГО провода системы 15А.

1) Штатная функция ЗЕЛЕНОГО/ЖЕЛТОГО провода - **“выход для управления дополнительным Н.З. реле блокировки двигателя”**. ЗЕЛЕНЫЙ/ЖЕЛТЫЙ провод замыкается с ЗЕЛЕНЫМ/СИНИМ проводом при включении зажигания когда система находится в режиме охраны и может использоваться для управления дополнительным нормально замкнутым реле блокировки стартера.

Подсоединение: Подсоедините ЗЕЛЕНЫЙ/ЖЕЛТЫЙ провод системы к клемме № 86 дополнительного реле. Подсоедините клемму № 85 реле к проводу от замка зажигания, на который поступает напряжение +12В, когда ключ зажигания находится в положении “ЗАПУСК” (CRANK), и присутствует напряжение 0В, когда ключ зажигания находится в любом ином положении.

Перережьте вышенайденный провод от замка зажигания, идущий к соленоиду стартера автомобиля, и подсоедините ту часть обрезанного провода, которая идет от замка зажигания, к клемме № 30 реле. Подсоедините другую часть провода к клемме № 87А реле.

Подсоедините ЗЕЛЕНЫЙ/СИНИЙ провод системы к “массе”.

Примечание: Обратите внимание на то, что при использовании такого варианта подсоединения питание на реле блокировки будет подаваться только в момент попытки завести двигатель, таким образом, реле блокировки будет потреблять энергию аккумулятора только в момент попытки запуска двигателя.

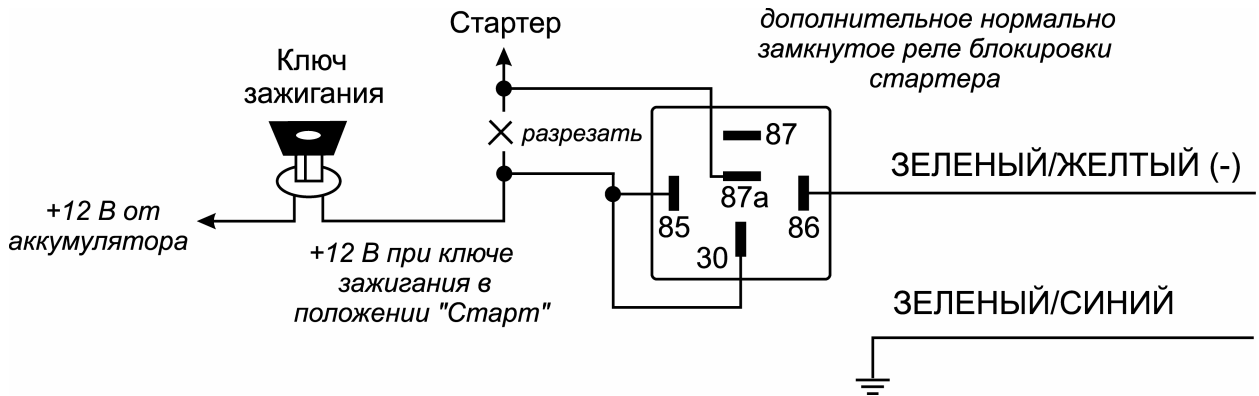

ВНИМАНИЕ: Если при помощи программируемой функции №2.12 выбран режим работы блокировок №1 или №2, то дополнительное реле блокировки стартера должно быть подключено к цепи включения стартера между замком зажигания и местом подсоединения ФИОЛЕТОВОГО провода 6-контактного силового разъема системы. Если используется блокировка цепи зажигания, то данное реле должно быть подключено к проводу, идущему от замка зажигания, между замком зажигания и местом подключения РОЗОВОГО провода 6-контактного силового разъема системы.

Схема подключения ЗЕЛЕНОГО/ЖЕЛТОГО провода для блокировки цепи зажигания автомобиля:

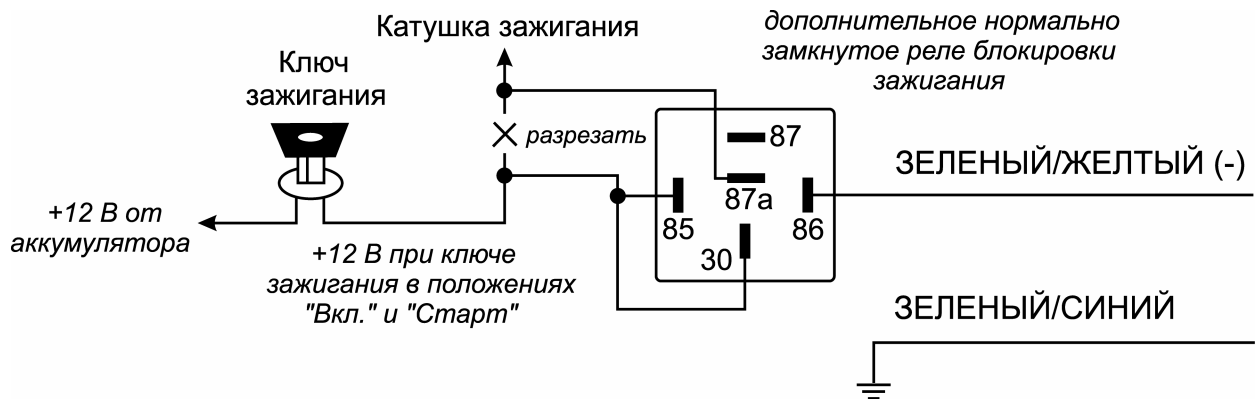

ВНИМАНИЕ: Если используется функция Anti-HiJack, мы не рекомендуем использовать ЗЕЛЕНЫЙ/ЖЕЛТЫЙ провод для блокировки какой-либо иной цепи, кроме цепи стартера!

2) Если автомобиль оборудован электрическими стеклоподъемниками ЗЕЛЕНЫЙ/ЖЕЛТЫЙ провод может быть запрограммирован как **“выход для закрывания окон автомобиля при постановке системы на охрану”**.

В этом случае ЗЕЛЕНЫЙ/ЖЕЛТЫЙ провод будет замыкаться с ЗЕЛЕНЫМ/СИНИМ проводом на 30 секунд после постановки системы на охрану с помощью передатчика. Нажатие кнопки  передатчика в течение этих 30 секунд остановит работу данного выхода системы (система при этом останется в режиме охраны).

Для того, чтобы работа электрических стеклоподъемников не вызвала срабатывания системы, система автоматически отключит вход датчика удара и вход дополнительного датчика на все время, пока данный выход активизирован + еще 3 секунды.

Подсоединение: Найдите провод штатного модуля управления электрическими стеклоподъемниками автомобиля, при замыкании которого на массу или на +12 В происходит закрывание окон. Подсоедините ЗЕЛЕНЫЙ/ЖЕЛТЫЙ провод к данному проводу. Подсоедините ЗЕЛЕНЫЙ/СИНИЙ провод системы к массе или к +12 В в зависимости от полярности управляющего провода.

3) ЗЕЛЕНый/ЖЕЛТый провод может быть также запрограммирован как “**выход для дополнительной блокировки двигателя Н.Р. реле**”. В этом случае ЗЕЛЕНый/ЖЕЛТый провод будет замыкаться с ЗЕЛЕНый/СИНИМ проводом при выключенном режиме охраны и при включенном зажигании и может использоваться для блокировки двигателя. Максимальный ток нагрузки встроенного реле 15А, при необходимости используйте дополнительное реле

Подсоединение: Подсоедините ЗЕЛЕНый/ЖЕЛТый провод системы к проводу от замка зажигания, на который поступает напряжение +12В, когда ключ зажигания находится в положении “ЗАПУСК” (CRANK), и присутствует напряжение 0В, когда ключ зажигания находится в любом ином положении.

Перережьте вышенайденный провод от замка зажигания, идущий к соленоиду стартера автомобиля, и подсоедините ту часть обрезанного провода, которая идет от соленоида стартера к ЗЕЛЕНОМУ/СИНЕМУ проводу системы..

Примечание: Обратите внимание на то, что при использовании такого варианта подсоединения питание на реле блокировки будет подаваться только в момент попытки завести двигатель, таким образом, реле блокировки будет потреблять энергию аккумулятора только в момент попытки запуска двигателя.

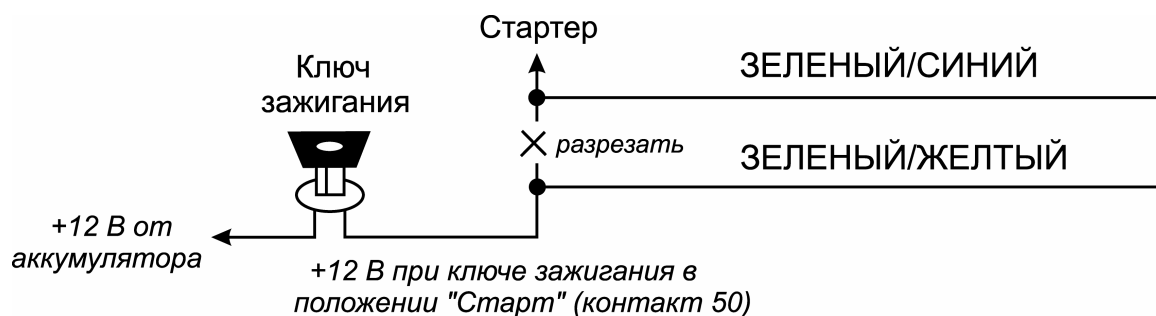

ВНИМАНИЕ: Если используется функция Anti-HiJack, мы не рекомендуем использовать ЗЕЛЕНый/ЖЕЛТый провод для блокировки какой-либо иной цепи, кроме цепи стартера!

4) ЗЕЛЕНый/ЖЕЛТый провод может быть также запрограммирован как “**выход для управления внутрисалонным освещением**”. В этом случае ЗЕЛЕНый/ЖЕЛТый провод будет замыкаться с ЗЕЛЕНый/СИНИМ проводом на 30 секунд после снятия системы с охраны и импульсно замыкаться при срабатывании системы, обеспечивая включения внутрисалонного освещения.

Подсоединение: Подсоедините ЗЕЛЕНый/ЖЕЛТый провод к проводу лампы внутрисалонного освещения. Подсоедините ЗЕЛЕНый/СИНИМ провод к +12В или к “массе” в зависимости от полярности управляющего провода лампы внутрисалонного освещения.

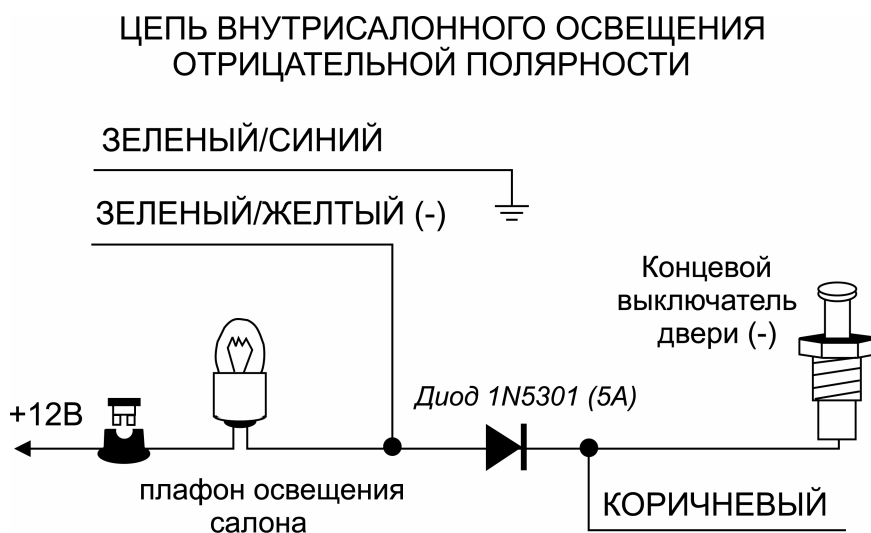

ЦЕПЬ ВНУТРИСАЛОННОГО ОСВЕЩЕНИЯ ПОЛОЖИТЕЛЬНОЙ ПОЛЯРНОСТИ

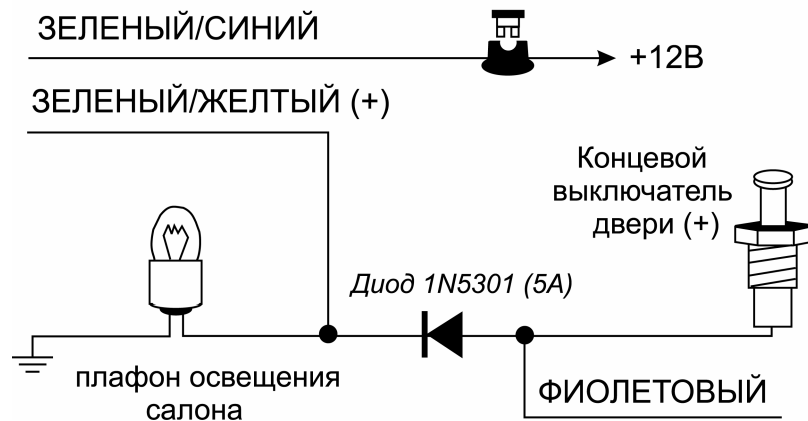

ВНИМАНИЕ: Обязательно используйте диод для изолирования цепи управления внутрисалонным освещением от цепи триггера двери. В противном случае не сможет правильно работать функция пассивной постановки на охрану и функция автоматической повторной постановки системы в режим охраны.

5) ЗЕЛЕНый/ЖЕЛТый провод может быть также запрограммирован как “**выход для отпирания всех дверей**” для реализации функции отпирания дверей в 2 этапа при снятии системы с охраны.

В этом случае ЗЕЛЕНый/ЖЕЛТый провод будет замыкаться с ЗЕЛЕНым/СИНИМ проводом на 1 секунду при повторном нажатии кнопки  передатчика в течение 5 секунд после снятия системы с охраны.

Подсоединение: Для реализации данной функции необходимо будет подсоединить ЗЕЛЕНый/БЕЛый провод 6-контактного разъема управления замками только к электроприводу, установленному в двери водителя. Подсоедините ЗЕЛЕНый/ЖЕЛТый провод (используя, при необходимости, дополнительные реле) к проводам отпирания всех остальных дверей.

6) ЗЕЛЕНый/ЖЕЛТый провод может быть также запрограммирован как “**выход управления 2-й цепью стартера**”. В этом случае ЗЕЛЕНый/ЖЕЛТый провод будет дублировать работу ФИОЛЕТОВОГО провода 6-контактного силового разъема системы при дистанционном или автоматическом запуске двигателя.

Подсоединение: Для реализации данной функции необходимо будет подсоединить ЗЕЛЕНый/ЖЕЛТый провод к проводу включения 2-й цепи стартера автомобиля. Подсоедините ЗЕЛЕНый/СИНИЙ провод к постоянному питанию +12В.

ТЕМНО-СИНИЙ/ЖЕЛТый ПРОВОД: ПРОВОД ВЫБОРА ПОЛЯРНОСТИ СИГНАЛА СИЛОВОГО ВЫХОДА КАНАЛА 2 СИСТЕМЫ

Подсоединение данного провода определяет полярность сигнала силового выхода канала 2 системы (см. ТЕМНО-СИНИЙ провод выше)

Подсоединение:

- ♦ Для того чтобы силовой выход канала 2 был **отрицательной полярности**, подсоедините ТЕМНО-СИНИЙ/ЖЕЛТый провод к “массе”.
- ♦ Для того чтобы силовой выход канала 2 был **положительной полярности**, подсоедините ТЕМНО-СИНИЙ/ЖЕЛТый провод к +12В через предохранитель.

ЗЕЛЕНый/СИНИЙ ПРОВОД: ПРОВОД ВЫБОРА ПОЛЯРНОСТИ СИГНАЛА СИЛОВОГО ВЫХОДА ЗЕЛЕНОГО/ЖЕЛТОГО ПРОВОДА СИСТЕМЫ

Подсоединение данного провода определяет полярность сигнала силового выхода ЗЕЛЕНОГО/ЖЕЛТОГО провода системы (см. выше)

Подсоединение:

- ♦ Для того чтобы силовой выход ЗЕЛЕНОГО/ЖЕЛТОГО провода был **отрицательной полярности**, подсоедините ЗЕЛЕНый/СИНИЙ провод к “массе”.
- ♦ Для того чтобы силовой выход ЗЕЛЕНОГО/ЖЕЛТОГО провода был **положительной полярности**, подсоедините ЗЕЛЕНый/СИНИЙ провод к +12В через предохранитель.

СЕРЫЙ/ЧЕРНЫЙ: (-) ВХОД ДЛЯ ПОДКЛЮЧЕНИЯ ИНДИКАТОРНОЙ ЛАМПЫ "WAIT-TO-START (НА АВТОМОБИЛЯХ С ДИЗЕЛЬНЫМ ДВИГАТЕЛЕМ)

При установке системы на автомобиль с дизельным двигателем необходимо подключиться к проводу включения индикаторной лампы "Wait-to-Start" ("Подождите перед запуском двигателя"), которая находится на приборной панели автомобилей с дизельным двигателем. Индикаторная лампа горит (т.е. по искомому проводу на нее подается питание) до тех пор, пока работают свечи предпускового прогрева двигателя автомобиля. Двигатель может быть запущен только тогда, когда погаснет данная индикаторная лампа. Необходимый провод можно найти непосредственно на разъеме, к которому подключена индикаторная лампа. На ряде автомобилей подключение к данному проводу производится на модуле ECM (модуль управления двигателем). Подключение этого провода необходимо для того, чтобы система могла правильно определить тип двигателя автомобиля

В большинстве автомобилей на провод включения лампы подается отрицательная полярность ("масса"), поэтому СЕРЫЙ/ЧЕРНЫЙ провод системы может быть подключен непосредственно к данному проводу штатной проводки автомобиля. Если в автомобиле на провод включения лампы подается положительная полярность (лампа включается при подаче питания +12 В), то для изменения полярности необходимо использовать дополнительное реле. Обычно в штатной проводке используются следующие цвета:

- Грузовые автомобили Chevrolet и GM/GMC – Голубой или Темно-синий.
- Грузовые автомобили Ford – Черный/Розовый;
- Грузовые автомобили Dodge Ram – Оранжевый/Черный или Черный/Оранжевый.

Поиск провода включения индикаторной лампы "Wait-to-Start" и определение его полярности:

1. Переключите мультиметр в режим измерения напряжения постоянного тока (установите пределы измерения на 12 В или 20 В).
2. Подключите пробник (+) мультиметра к источнику питания +12 В.
3. Подключите пробник (-) мультиметра к проводу, который предположительно ведет к индикаторной лампе.
4. Поверните ключ в замке зажигания автомобиля в положение "зажигание".
5. Если мультиметр будет показывать напряжение 12 В до тех пор, пока индикаторная лампа не погаснет, значит, Вы нашли правильный провод и этот провод имеет отрицательную полярность (пока горит индикаторная лампа, на этом проводе будет "масса").
6. Если мультиметр показывает напряжение 0 В, пока индикаторная лампа горит, а затем показывает 12 В, значит, Вы нашли правильный провод и этот провод имеет положительную полярность (пока горит индикаторная лампа, на этом проводе будет +12 В).

ПОДКЛЮЧЕНИЕ К ЦЕПИ ВКЛЮЧЕНИЯ ИНДИКАТОРНОЙ ЛАМПЫ "WAIT-TO-START" ОТРИЦАТЕЛЬНОЙ ПОЛЯРНОСТИ (-)

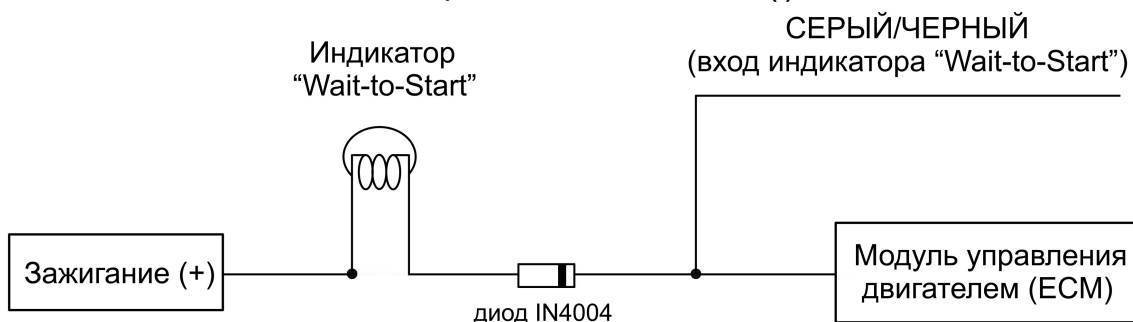

Примечание: В штатный провод включения лампы между самой индикаторной лампой и модулем управления двигателем (ECM) необходимо установить диод, рассчитанный на ток 1 А.

ПОДКЛЮЧЕНИЕ К ЦЕПИ ВКЛЮЧЕНИЯ ИНДИКАТОРНОЙ ЛАМПЫ " WAIT-TO-START" ПОЛОЖИТЕЛЬНОЙ ПОЛЯРНОСТИ (+)

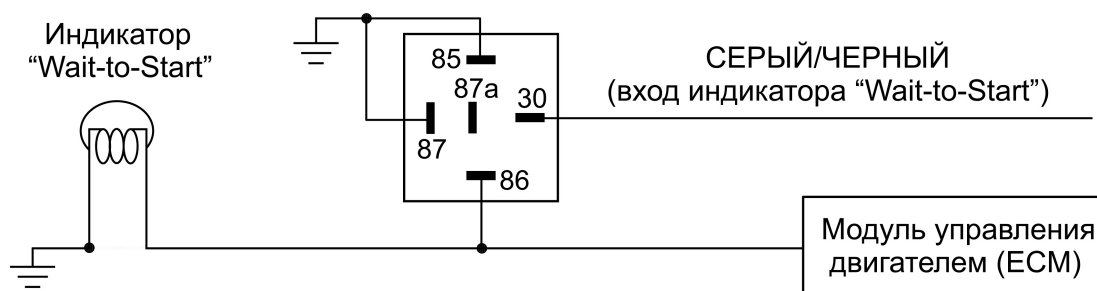

ОСНОВНОЙ 22-КОНТАКТНЫЙ РАЗЪЕМ (НИЖНИЙ РЯД):

КОРИЧНЕВЫЙ/БЕЛЫЙ: (+) ВХОД ПЕДАЛИ ТОРМОЗА / (-) ВХОД РУЧНОГО ТОРМОЗА

ВНИМАНИЕ: Для обеспечения работы системы дистанционного запуска двигателя автомобиля КОРИЧНЕВЫЙ/БЕЛЫЙ провод системы **должен** быть подключен к цепи стоп-сигналов автомобиля для автоматической коробки передач или к концевому выключателю ручного тормоза для ручной коробки передач.

Данный вход системы используется в первую очередь для блокировки запуска двигателя при нажатой педали тормоза (при отключении ручного тормоза) и для глушения двигателя, работающего под управлением системы дистанционного запуска.

Подсоединение: В автомобиле *с автоматической коробкой передач* подсоедините КОРИЧНЕВЫЙ/БЕЛЫЙ провод системы к проводу, идущему от стоп-сигналов автомобиля, на котором появляется +12 В при нажатии педали тормоза.

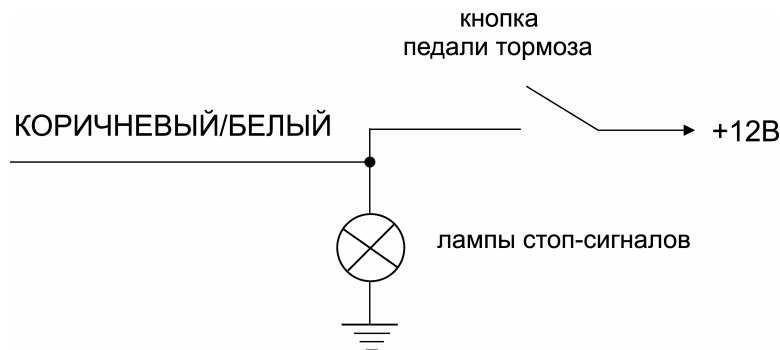

В автомобиле *с ручной коробкой передач* подсоедините КОРИЧНЕВЫЙ/БЕЛЫЙ провод системы к проводу, замыкающемуся на "массу" при взведении ручного тормоза.

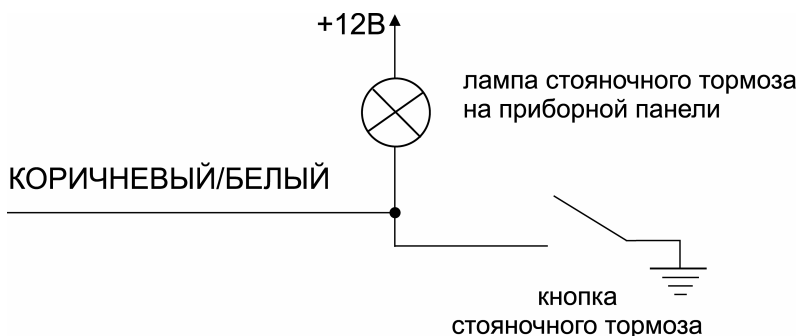

ФИОЛЕТОВЫЙ ПРОВОД: (+) ТРИГГЕР ДВЕРИ (ЗОНА ОХРАНЫ 3)

1) Замыкание ФИОЛЕТОВОГО провода на +12В при открывании двери автомобиля при включенном режиме охраны обеспечивает немедленное срабатывание системы. Подсоединение триггера двери также необходимо для обеспечения работы функции пассивной постановки на охрану и ряда других охранных и сервисных функций системы.

Подсоединение: Если выключатель внутрисалонного освещения имеет на выходе +12В при открывании двери (большинство автомобилей Ford, ГАЗ), Вы должны подсоединить ФИОЛЕТОВЫЙ провод к одному из штатных концевых выключателей. В большинстве случаев ФИОЛЕТОВЫЙ провод достаточно подсоединить только к одному концевому выключателю независимо от количества дверей в автомобиле.

ВНИМАНИЕ: Не используйте ФИОЛЕТОВЫЙ провод, если концевые выключатели дверей отрицательной полярности (См. подключение КОРИЧНЕВОГО провода ниже).

2) Если в автомобиле используются концевые выключатели дверей отрицательной полярности, ФИОЛЕТОВЫЙ провод может быть также запрограммирован как "(+) вход для подключения 5-проводного электропривода" (программируемая функция № 2.2). В этом случае, при замыкании ФИОЛЕТОВОГО провода на +12 В система будет автоматически подавать импульс для отпирания дверей автомобиля, а при отключении от +12 В - импульс для запираания дверей автомобиля, но **только при выключенном режиме охраны**.

Использование данной функции позволит Вам реализовать функцию "центрального замка" без необходимости использования дополнительного модуля, достаточно будет только установить один 5-проводный электропривод в двери водителя и 2-проводные электроприводы в остальных дверях. После этого, при запираании или отпирании двери водителя система будет автоматически запиравать или отпирать все двери автомобиля.

Подсоединение: Среди проводов 5-проводного электропривода, установленного в двери водителя, найдите провод, соответствующий общему контакту встроенной в электропривод контактной группы. Подсоедините к нему ФИОЛЕТОВЫЙ провод системы. Затем найдите провод, который замыкается с общим проводом встроенной контактной группы, когда дверь не заперта. Подключите этот провод к постоянному питанию +12В автомобиля. Третий провод встроенной контактной группы изолируйте.

ЗЕЛЕНЫЙ/ЧЕРНЫЙ: (-) ТРИГГЕР КАПОТА (ЗОНА ОХРАНЫ 6) / ВХОД ДЛЯ ПОДКЛЮЧЕНИЯ ДАТЧИКА ТЕМПЕРАТУРЫ ДВИГАТЕЛЯ

ВНИМАНИЕ: Для обеспечения работы системы дистанционного запуска двигателя автомобиля ЗЕЛЕНЫЙ/ЧЕРНЫЙ провод системы должен быть подключен к концевому выключателю капота.

а) Когда система находится в режиме охраны, при замыкании ЗЕЛЕНОГО/ЧЕРНОГО провода на “массу” произойдет немедленное срабатывание системы (зона охраны 6).

Данный вход используется также для блокировки запуска двигателя при открытом капоте автомобиля и для выключения двигателя, работающего под управлением системы дистанционного запуска, при открывании капота автомобиля.

Подсоединение: Подсоедините ЗЕЛЕНЫЙ/ЧЕРНЫЙ провод к предварительно установленному концевому выключателю капота автомобиля.

б) К ЗЕЛЕНОМУ/ЧЕРНОМУ проводу также подключается датчик температуры двигателя, установленный под капотом автомобиля. В этом случае при закрытом капоте система сможет получать информацию о температуре двигателя и сможет использовать ее при автоматическом запуске двигателя по датчику температуры. Подключите датчик температуры как показано на схеме:

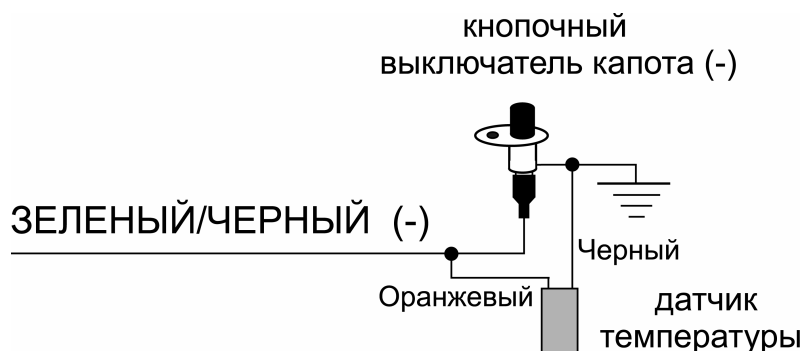

КОРИЧНЕВЫЙ ПРОВОД: (-) ТРИГГЕР ДВЕРИ (ЗОНА ОХРАНЫ 3)

1) Замыкание КОРИЧНЕВОГО провода на “массу” при открывании двери автомобиля при включенном режиме охраны обеспечивает немедленное срабатывание системы. Подсоединение триггера двери также необходимо для обеспечения работы функции пассивной постановки на охрану.

Подсоединение: Если штатный концевой выключатель двери замыкается на “массу” при открывании дверей (это типично для большинства автомобилей), Вы должны подсоединить КОРИЧНЕВЫЙ провод к одному из штатных концевых выключателей. В большинстве случаев КОРИЧНЕВЫЙ провод достаточно подсоединить только к одному концевому выключателю независимо от количества дверей в автомобиле.

ВНИМАНИЕ: Не используйте КОРИЧНЕВЫЙ провод, если полярность концевых выключателей дверей в автомобиле +12В (См. подключение ФИОЛЕТОВОГО провода выше).

2) Если в автомобиле используются концевые выключатели дверей положительной полярности, КОРИЧНЕВЫЙ провод может быть также запрограммирован как “(-) вход для подключения 5-проводного электропривода” (программируемая функция № 2.2). В этом случае, при замыкании КОРИЧНЕВОГО провода на “массу” система будет автоматически подавать импульс для отпирания дверей автомобиля, а при отключении от “массы” - импульс для запираания дверей автомобиля, но **только при выключенном режиме охраны**.

Использование данной функции позволит Вам реализовать функцию “центрального замка” без необходимости использования дополнительного модуля, достаточно будет только установить один 5-проводный электропривод в двери водителя и 2-проводные электроприводы в остальных дверях. После этого, при запираании или отпирании двери водителя система будет автоматически запирает или отпират все двери автомобиля.

Подсоединение: Среди проводов 5-проводного электропривода, установленного в двери водителя, найдите провод, соответствующий общему контакту встроенной в электропривод контактной группы. Подсоедините к нему КОРИЧНЕВЫЙ провод системы. Затем найдите провод, который замыкается с общим проводом встроенной контактной группы, когда дверь не заперта. Подключите этот провод к “массе” автомобиля. Третий провод встроенной контактной группы заизолируйте.

ФИОЛЕТОВЫЙ/ЖЕЛТЫЙ: ВХОД БЛОКИРОВКИ ЦЕПИ СТАРТЕРА (+)

Силовой ФИОЛЕТОВЫЙ провод 6-контактного разъема и ФИОЛЕТОВЫЙ/ЖЕЛТЫЙ провод основного разъема системы одновременно выполняют функцию включения стартера при дистанционном или автоматическом запуске двигателя, и функцию блокировки стартера в режиме охраны.

Подсоединение: Перережьте провод, идущий от контакта 50/1 замка зажигания к соленоиду стартера автомобиля (на этом проводе должно появляться напряжение +12В, когда ключ зажигания находится в положении "ЗАПУСК", и напряжение 0В, когда ключ зажигания находится в любом другом положении).

Подсоедините часть обрезанного провода, идущую от стартера, к ФИОЛЕТОВОМУ проводу 6-контактного силового разъема системы. Подсоедините часть обрезанного провода, идущую от замка зажигания, к ФИОЛЕТОВОМУ/ЖЕЛТОМУ проводу основного разъема системы.

КРАСНЫЙ/БЕЛЫЙ ПРОВОД С ПРЕДОХРАНИТЕЛЕМ 5А: +12В ОТ АККУМУЛЯТОРА

Этот провод подает питание на основной блок системы. Он подсоединен через предохранитель 5А к КРАСНОМУ проводу системы.

ФИОЛЕТОВЫЙ/БЕЛЫЙ: (-) ВХОД ДЛЯ ПОДКЛЮЧЕНИЯ ТАХОМЕТРА АВТОМОБИЛЯ / (-) ВХОД КОНТРОЛЬНОЙ ЛАМПЫ ДАВЛЕНИЯ МАСЛА

1) ФИОЛЕТОВЫЙ/БЕЛЫЙ провод используется для контроля двигателя *по датчику давления масла* или *по лампе разряда аккумуляторной батареи* (программируемая функция № 2.8).

Поиск провода включения индикаторной лампы давления масла (разряда батареи):

1. Подключите мультиметр к проводу, который предположительно ведет к индикаторной лампе.
2. Поверните ключ в замке зажигания автомобиля в положение "зажигание".
3. Если мультиметр будет показывать напряжение от 0 до 6 В до тех пор, пока двигатель не заведется, и будет показывать более 7 В после того, как двигатель заведется и индикаторная лампа погасла, значит, Вы нашли правильный провод и этот провод имеет отрицательную полярность.
4. Если мультиметр будет показывать напряжение 12 В пока индикаторная лампа горит, а затем будет показывать 0 В, значит, Вы нашли правильный провод и этот провод имеет положительную полярность (на данном проводе будет напряжение +12 В пока индикаторная лампа горит). В этом случае следует использовать дополнительное реле.

ВНИМАНИЕ: При использовании лампы давления масла невозможно реализовать функцию автоматического запираания дверей при повышении оборотов двигателя (программируемая функция № 1.3).

2) Данный вход может быть запрограммирован для подключения к *тахометру* автомобиля. В этом случае он будет подавать на модуль системы сигнал, несущий информацию об уровне оборотов двигателя автомобиля (в оборотах в минуту).

Подсоединение: Для того чтобы правильно найти провод тахометра, необходимо использовать мультиметр, позволяющий измерять напряжение переменного тока. На проводе тахометра должно быть напряжение от 1 В до 6 В переменного тока. Обычно к проводу тахометра удобнее всего подключиться непосредственно на катушке зажигания, на задней стороне панели измерительных приборов, а также на устройствах управления двигателем или автоматической трансмиссией.

ФИОЛЕТОВЫЙ/БЕЛЫЙ провод системы следует подключать:

- к специальной клемме TACH *или*
- к датчику верхней мертвой точки (датчику начала отсчета), *или*
- к выходу датчика Холла (в датчике-распределителе зажигания), *или*
- к проводу управления топливным инжектором
- к минусовому (-) выводу катушки зажигания автомобиля

Если в автомобиле используется многокатушечная система зажигания систему можно подключить к минусовому (-) выводу одной из катушек. Обратите внимание, что на проводах отдельных катушек многокатушечной системы зажигания будет более низкое значение напряжения переменного тока. Подключение к выводу катушки зажигания автомобиля все-таки наименее желательно, поскольку импульсы в данной цепи имеют сложную форму и высокий уровень помех.

ВНИМАНИЕ: При поиске провода тахометра никогда не используйте проверочную лампу или логический пробник! Это может привести к повреждению систем автомобиля.

Поиск провода тахометра с помощью мультиметра:

1. Переключите мультиметр в режим измерения напряжения переменного тока (установите пределы измерения на 12 В или 20 В).
2. Подсоедините пробник (-) мультиметра к "массе" (кузову автомобиля).
3. Запустите двигатель автомобиля.
4. Проверьте предполагаемый провод тахометра с помощью красного (+) пробника мультиметра.
5. Если проверяемый провод является проводом тахометра, мультиметр покажет напряжение переменного тока в пределах от 1 В до 6 В.



ВНИМАНИЕ: После подключения ФИОЛЕТОВОГО/БЕЛОГО провода необходимо провести процедуру программирования в память системы уровня оборотов, соответствующих работе двигателя на холостом ходу.

СЕРЫЙ ПРОВОД: ОТРИЦАТЕЛЬНЫЙ ИМПУЛЬСНЫЙ ВЫХОД 200 мА (КАНАЛ 3) / ВЫХОД ПРИ ВКЛЮЧЕННОМ РЕЖИМЕ ОХРАНЫ / ВЫХОД ПРИ ВЫКЛЮЧЕННОМ РЕЖИМЕ ОХРАНЫ / ВЫХОД ДЛЯ ЗАКРЫВАНИЯ ОКОН АВТОМОБИЛЯ / ВЫХОД ДЛЯ ОТПИРАНИЯ ВСЕХ ДВЕРЕЙ















ВНИМАНИЕ: Используйте данный провод только для управления дополнительным реле или подачи сигнала на слаботочный вход! Транзисторный выход способен обеспечить подачу тока, не превышающего 200 мА. Подключение СЕРОГО провода непосредственно к соленоиду электродвигателя или другому устройству, потребляющему большой ток, может привести к повреждению данного выхода системы.

В зависимости от состояния программируемой функции № 2.6 СЕРЫЙ провод системы может использоваться как:

- ◆ отрицательный выход канала 3 (заводская установка функции № 2.6)
- ◆ отрицательный выход при включенном режиме охраны для блокировки двигателя Н.З. реле
- ◆ отрицательный выход при включенном режиме охраны для блокировки двигателя Н.Р. реле
- ◆ отрицательный выход для закрывания окон автомобиля при постановке системы на охрану
- ◆ отрицательный выход для отпирания всех дверей

1) Штатная функция СЕРОГО провода системы - "**отрицательный выход канала 3 системы**". СЕРЫЙ провод будет замыкаться на "массу" на 1 секунду при одновременном нажатии кнопок  и  передатчика на 2 секунды и может использоваться для дистанционного управления дополнительными устройствами.

Режим работы выхода канала 3 может быть запрограммирован при установке системы (программируемая функция № 2.5) как:

- ◆ Отрицательный "**импульсный**" сигнал (заводская установка функции № 2.5), при одновременном нажатии кнопок  и  передатчика на 2 секунды данный выход активизируется на 1 секунду или на все время, пока кнопки удерживаются нажатыми, но не более 30 с;
- ◆ Отрицательный "**постоянный**" сигнал (или "защелка"), активизируемый при одновременном нажатии кнопок  и  передатчика на 2 секунды и работающий до следующего нажатия кнопок  и  передатчика на 2 секунды.
- ◆ Отрицательный "**постоянный до выключения зажигания**" сигнал, активизируемый при одновременном нажатии кнопок  и  передатчика на 2 секунды и работающий до момента выключения зажигания либо до следующего нажатия кнопок  и  передатчика на 2 секунды.
- ◆ Отрицательный "**таймерный 30-секундный**" сигнал, активизируемый при одновременном нажатии кнопок  и  передатчика на 2 секунды и работающий в течение 30 секунд либо до следующего нажатия кнопок  и  передатчика на 2 секунды.

В любом из описанных выше случаев:

- ◆ выход канала 3 системы может быть активизирован в любое время (при включенном или при выключенном режиме охраны, при включенном или при выключенном зажигании и т.д.);

- ♦ для того, чтобы работа дополнительных устройств, управляемых каналом 3, не вызывала срабатывания системы, система автоматически отключит вход датчика удара, вход дополнительного датчика и вход триггера зажигания на все время, пока выход канала 3 активизирован, + еще 3 секунды. Если вход одного из датчиков системы или вход зажигания остается активным после окончания работы выхода канала 3 системы – данная зона будет обойдена, сирена системы подаст 3 сигнала, указатели поворота включатся 3 раза, а СИД системы в течение 30 секунд будет мигать сериями вспышек через паузу, указывая обойденную зону.

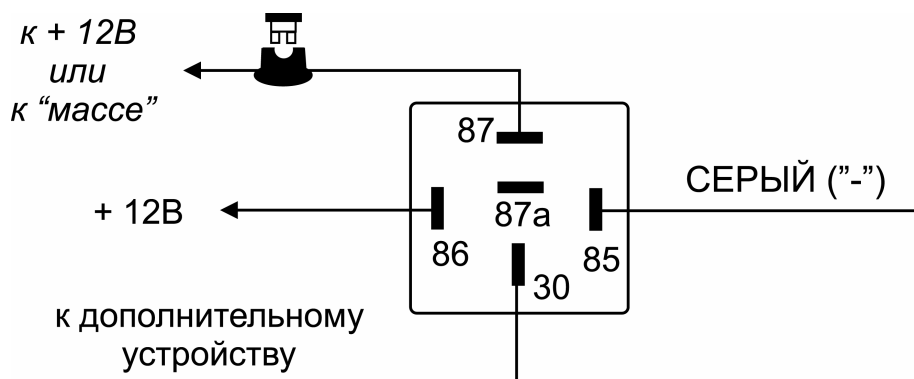

Подсоединение: Подсоедините СЕРЫЙ провод к клемме № 85 дополнительного 30А реле, подсоедините клемму № 86 реле к +12В. Подсоедините остальные контакты реле в соответствии с выбранной функцией канала 3 системы.

2) СЕРЫЙ провод может быть также запрограммирован как **“отрицательный выход при включенном режиме охраны”** (программируемая функция № 2.6) и тогда СЕРЫЙ провод уже более не будет замыкаться на “массу” при нажатии кнопок и передатчика. Вместо этого СЕРЫЙ провод будет замыкаться на “массу” при включении режима охраны и может использоваться для управления дополнительным нормально замкнутым реле блокировки стартера или зажигания. Ниже описан вариант подключения для дополнительной блокировки стартера.

ВНИМАНИЕ: Если при помощи программируемой функции №2.12 выбран режим работы блокировок №1 или №2, то дополнительное реле блокировки стартера должно быть подключено к цепи включения стартера между замком зажигания и местом подсоединения ФИОЛЕТОВОГО провода 6-контактного силового разъема системы. Если используется блокировка цепи зажигания, то данное реле должно быть подключено к проводу, идущему от замка зажигания, между замком зажигания и местом подключения РОЗОВОГО провода 6-контактного силового разъема системы.

Подсоединение: Для блокировки стартера подсоедините СЕРЫЙ провод системы к клемме № 86 дополнительного реле. Подсоедините клемму № 85 реле к проводу от замка зажигания, на который поступает напряжение +12В, когда ключ зажигания находится в положении “ЗАПУСК” (CRANK), и присутствует напряжение 0В, когда ключ зажигания находится в любом ином положении.

Перережьте вышенайденный провод от замка зажигания, идущий к соленоиду стартера автомобиля, и подсоедините ту часть обрезанного провода, которая идет от замка зажигания, к клемме № 87А реле. Подсоедините другую часть провода к клемме № 30 реле.

Примечание: Обратите внимание на то, что при использовании такого варианта подсоединения питание на реле блокировки будет подаваться только в момент попытки завести двигатель, таким образом, реле блокировки будет потреблять энергию аккумулятора только в момент попытки запуска двигателя.



Схема подключения СЕРЫГО провода для блокировки цепи зажигания автомобиля:



ВНИМАНИЕ: Если используется функция Anti-HiJack, мы не рекомендуем подключать СЕРЫЙ провод для блокировки какой-либо иной цепи, кроме цепи стартера!

3) СЕРЫЙ провод может быть также запрограммирован как “отрицательный выход при выключенном режиме охраны” (программируемая функция № 2.6) и тогда СЕРЫЙ провод уже более не будет замыкаться на “массу” при нажатии кнопок и передатчика. Вместо этого СЕРЫЙ провод будет замыкаться на “массу” при выключении режима охраны и может использоваться для управления дополнительным нормально разомкнутым реле блокировки стартера или зажигания. Ниже описан вариант подключения для дополнительной блокировки стартера.

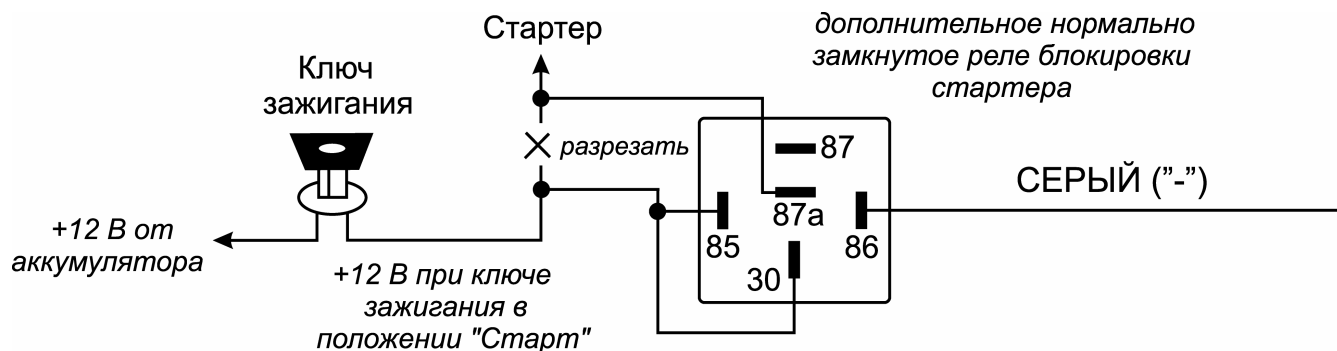
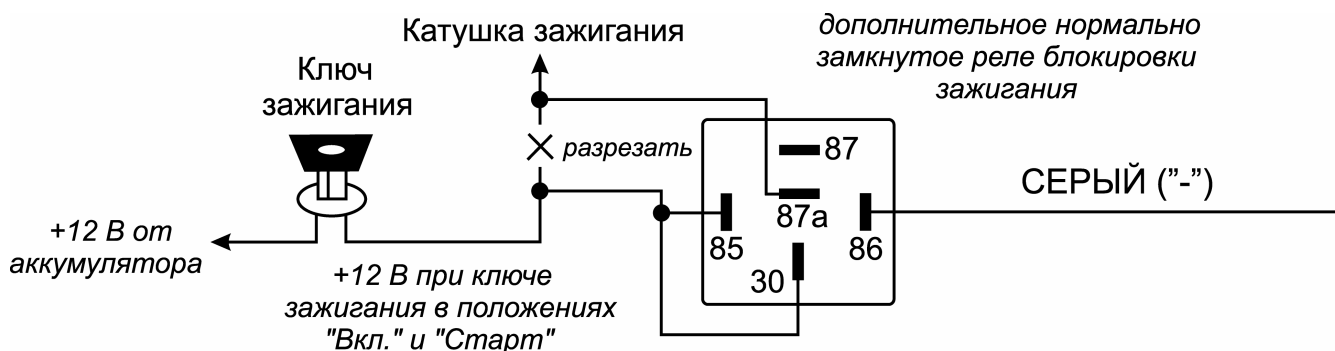
ВНИМАНИЕ: Если при помощи программируемой функции №2.12 выбран режим работы блокировок №1 или №2, то дополнительное реле блокировки стартера должно быть подключено к цепи включения стартера между замком зажигания и местом подсоединения ФИОЛЕТОВОГО провода 6-контактного силового разъема системы. Если используется блокировка цепи зажигания, то данное реле должно быть подключено к проводу, идущему от замка зажигания, между замком зажигания и местом подключения РОЗОВОГО провода 6-контактного силового разъема системы.

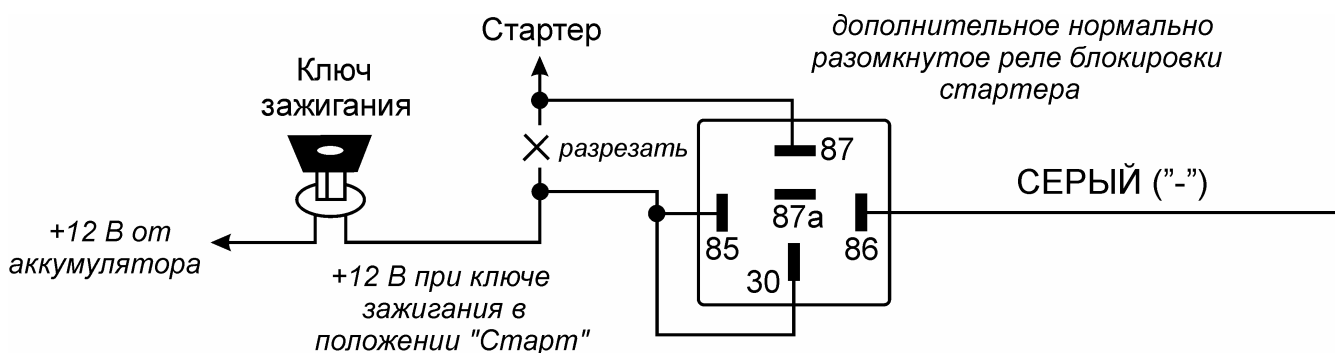

Подсоединение: Подсоедините СЕРЫЙ провод системы к клемме № 86 дополнительного реле. Подсоедините клемму № 85 реле к проводу от замка зажигания, на который поступает напряжение +12В, когда ключ зажигания находится в положении “ЗАПУСК” (CRANK), и присутствует напряжение 0В, когда ключ зажигания находится в любом ином положении.

Перережьте вышенайденный провод от замка зажигания, идущий к соленоиду стартера автомобиля, и подсоедините ту часть обрезанного провода, которая идет от замка зажигания, к клемме № 87 реле. Подсоедините другую часть провода к клемме № 30 реле.





Примечание: Обратите внимание на то, что при использовании такого варианта подсоединения питание на реле блокировки будет подаваться только в момент попытки завести двигатель, таким образом, реле блокировки будет потреблять энергию аккумулятора только в момент попытки запуска двигателя.

ВНИМАНИЕ: Если используется функция Anti-HiJack, мы не рекомендуем подключать СЕРЫЙ провод для блокировки какой-либо иной цепи, кроме цепи стартера!

4) Если автомобиль оборудован электрическими стеклоподъемниками СЕРЫЙ провод может быть также запрограммирован как **“отрицательный выход для закрывания окон автомобиля при постановке системы на охрану”** (программируемая функция № 2.6). В этом случае СЕРЫЙ провод также уже более не будет замыкаться на “массу” при нажатии кнопок  и  передатчика. Вместо этого СЕРЫЙ провод будет замыкаться на “массу” на 30 секунд после постановки системы на охрану (с помощью брелка-передатчика или автоматически). Нажатие кнопки  передатчика в течение этих 30 секунд остановит работу данного выхода системы

Для того, чтобы работа электрических стеклоподъемников не вызвала срабатывания системы, система автоматически отключит вход датчика удара и вход дополнительного датчика на все время, пока данный выход активизирован + еще 3 секунды.

Подсоединение: Найдите провод штатного модуля управления электрическими стеклоподъемниками автомобиля, при замыкании которого на “массу” происходит закрывание окон. Подсоедините СЕРЫЙ провод к данному проводу. Если провод управления закрыванием окон управляется положительным сигналом – используйте дополнительное реле.

5) СЕРЫЙ провод может быть также запрограммирован как **“отрицательный выход для отпирания всех дверей”** для реализации функции отпирания дверей в 2 этапа при снятии системы с охраны (программируемая функция № 2.6). В этом случае СЕРЫЙ провод также уже более не будет замыкаться на “массу” при нажатии кнопок  и  передатчика. Вместо этого СЕРЫЙ провод будет замыкаться на “массу” на 1 секунду при повторном нажатии кнопки  передатчика в течение 5 секунд после снятия системы с охраны.

Подсоединение: Для реализации данной функции необходимо будет подсоединить провода отпирания 6-контактного разъема системы только к электроприводу, установленному в двери водителя. Подсоедините СЕРЫЙ провод (используя, при необходимости, дополнительные реле) к проводам отпирания всех остальных дверей.

ОРАНЖЕВЫЙ/БЕЛЫЙ ПРОВОД: ОТРИЦАТЕЛЬНЫЙ ВЫХОД 500 МА ПРИ ВЫКЛЮЧЕННОЙ ОХРАНЕ ДЛЯ БЛОКИРОВКИ СТАРТЕРА НОРМАЛЬНО РАЗОМКНУТЫМ РЕЛЕ

ОРАНЖЕВЫЙ/БЕЛЫЙ провод служит для управления нормально разомкнутым реле блокировки стартера. Это отрицательный транзисторный слаботочный выход (максимальный ток нагрузки 500 мА) и должен использоваться только для управления катушкой реле блокировки стартера.

ВНИМАНИЕ: Реле блокировки стартера должно быть подключено к цепи включения стартера между замком зажигания и местом подсоединения ФИОЛЕТОВОГО провода силового 6-контактного разъема.

Подсоединение: ОРАНЖЕВЫЙ/БЕЛЫЙ провод системы подсоединен готовой проводкой к клемме # 85 реле. ЖЕЛТЫЙ провод системы подсоединен к клемме # 86 реле.

Подсоедините ЖЕЛТЫЙ провод, идущий от клеммы # 86 реле, к проводу от замка зажигания, на который поступает напряжение +12 В, когда ключ зажигания находится в положении “ВКЛ.” (“ON”) И “ЗАПУСК” (“CRANK”), и напряжение 0В, когда ключ зажигания находится в положениях “ВЫКЛ.” (“OFF”) и “ACC”.

Перережьте провод, идущий от замка зажигания, к соленоиду стартера автомобиля. Подсоедините ту часть перерезанного провода, которая идет от замка зажигания, к толстому ЧЕРНОМУ проводу, идущему от клеммы # 30 реле. Подсоедините другую часть перерезанного провода к толстому ЧЕРНОМУ проводу, идущему от клеммы # 87 реле.

Примечание: Обратите внимание на то, что питание на реле блокировки будет подаваться только в момент попытки завести двигатель. Таким образом, реле блокировки будет потреблять энергию аккумулятора только в момент попытки запуска в то время, когда система находится в режиме охраны.

ВНИМАНИЕ: Если используется функция Anti-HiJack, мы не рекомендуем подключать ОРАНЖЕВЫЙ/БЕЛЫЙ провод для блокировки какой-либо иной цепи, кроме цепи стартера!

СИНИЙ/БЕЛЫЙ: ВЫХОД ДЛЯ ПОСТАНОВКИ НА ОХРАНУ ШТАТНОЙ СИГНАЛИЗАЦИИ АВТОМОБИЛЯ / ОТРИЦАТЕЛЬНЫЙ ВЫХОД 200 мА ДЛЯ ПИТАНИЯ 3-Й ЦЕПИ ЗАЖИГАНИЯ

1) Штатная функция СИНЕГО/БЕЛОГО провода системы - выход для постановки на охрану штатной системы сигнализации автомобиля после остановки двигателя, запущенного с помощью системы дистанционного запуска (программируемая функция № 2.15). В этом случае на СИНИЙ/БЕЛЫЙ провод будет подаваться короткий импульс отрицательной полярности каждый раз через 1 с после того, как заканчивается время работы двигателя после дистанционного запуска или когда двигатель выключается с брелока-передатчика. Данная функция может использоваться для повторной постановки на охрану большинства штатных систем сигнализации автомобиля после того, как они были отключены при запуске двигателя автомобиля или для повторного запираения дверей.

Подсоединение: Подключите СИНИЙ/БЕЛЫЙ провод системы к (-) или (+) проводу постановки штатной сигнализации на охрану, используя дополнительное реле.

2) СИНИЙ/БЕЛЫЙ провод системы может быть запрограммирован для питания 3-й цепи зажигания (программируемая функция № 2.15). В этом случае СИНИЙ/БЕЛЫЙ провод будет замыкаться на "массу" каждый раз при дистанционном или автоматическом запуске двигателя автомобиля. Данный провод может использоваться для управления дополнительным реле, подающим питание +12 В в третью цепь зажигания автомобиля (если это необходимо).

Подсоединение: Подсоедините СИНИЙ/БЕЛЫЙ провод к клемме № 85 дополнительного 30А реле, подсоедините остальные контакты реле как показано на схеме ниже:

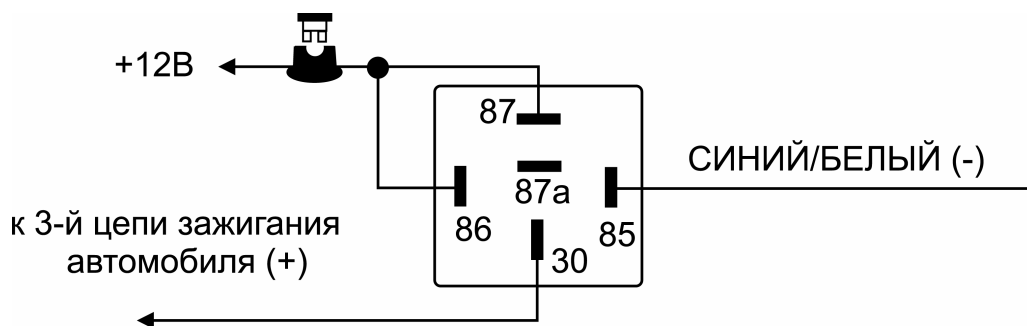

БЕЛЫЙ/СИНИЙ ПРОВОД: ОТРИЦАТЕЛЬНЫЙ ВХОД УПРАВЛЕНИЯ ДИСТАНЦИОННЫМ ЗАПУСКОМ ДВИГАТЕЛЯ АВТОМОБИЛЯ

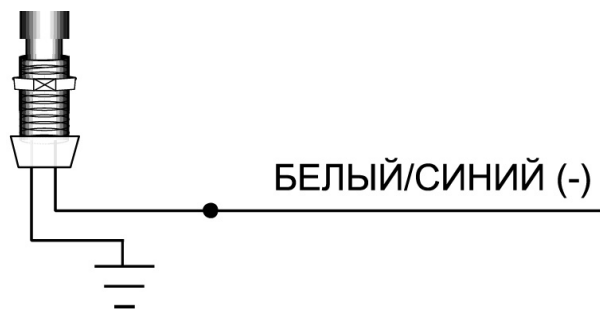

Кратковременная подача сигнала отрицательной полярности на данный вход системы аналогичен 2-кратному нажатию кнопки * передатчика в течение 3 секунд и будет вызывать запуск или глушение двигателя.

Подсоединение: Вы можете подсоединить этот провод к дополнительному выключателю для ручного включения или выключения дистанционного запуска двигателя автомобиля.

СИЛОВОЙ 6-КОНТАКТНЫЙ РАЗЪЕМ СИСТЕМЫ:

2 КРАСНЫХ ПРОВОДА: СИЛЬНОТОЧНЫЙ ВХОД +12 В

2 КРАСНЫХ силовых провода 6-контактного силового разъема системы используются для подачи тока во все цепи, питаемые с помощью с помощью с помощью встроенных реле системы запуска двигателя. Они должны быть подключены к сильноточному источнику питания.

Подсоединение: Рекомендуется подключить оба КРАСНЫХ провода 6-контактного силового разъема системы к положительной клемме аккумулятора. Вы также можете подключить их к проводу подачи питания +12 В на замок зажигания, но в этом случае необходимо предварительно убедиться в том, что данный источник питания способен коммутировать сильные токи. Если штатная электрическая проводка автомобиля предусматривает два отдельных провода подачи питания +12 В на замок зажигания, подключите по одному Красному проводу 6-контактного силового разъема системы к каждому из проводов подачи питания на замок зажигания автомобиля

Перед подключением данных проводов выньте из гнезд два 30-амперных предохранителя. Не устанавливайте предохранители на место до тех пор, пока все провода 6-контактного силового разъема системы не будут подключены.

РОЗОВЫЙ: ВЫХОД ДЛЯ ПИТАНИЯ ОСНОВНОЙ ЦЕПИ ЗАЖИГАНИЯ (+) / ВХОД +12 В ОТ ЗАМКА ЗАЖИГАНИЯ (ЗОНА 4)

Подсоединение: Подключите РОЗОВЫЙ провод 6-контактного силового разъема системы к штатному проводу зажигания автомобиля, на котором имеется питание +12 В, когда ключ зажигания находится в положениях "ВКЛ" ("ON") и "ЗАПУСК" (CRANK), и напряжение 0В, когда ключ зажигания находится в положениях "ВЫКЛ." ("OFF") и "ACC".

ОРАНЖЕВЫЙ: ВЫХОД ДЛЯ ПИТАНИЯ ЦЕПИ АКСЕССУАРОВ (+)

Подсоединение: Подключите ОРАНЖЕВЫЙ провод 6-контактного силового разъема системы к проводу, идущему от замка зажигания, который подает питание на аксессуары (дополнительное оборудование автомобиля, например, на систему климат-контроля). На данном проводе должно быть питание +12 В, когда ключ зажигания находится в положениях "ВКЛ" ("ON") и "ACC", и напряжение 0В, когда ключ зажигания находится в положениях "ВЫКЛ." ("OFF") и "ЗАПУСК" (CRANK).

При необходимости ОРАНЖЕВЫЙ провод может быть подключен не ко всей цепи питания аксессуаров (дополнительного оборудования), а к штатному проводу питания какого-либо конкретного устройства (например, только к цепи питания кондиционера или отопителя).

Примечание: Обратите внимание на то, что при дистанционном или автоматическом запуске двигателя питание на ОРАНЖЕВЫЙ провод 6-контактного силового разъема системы будет подаваться не сразу, а с некоторой задержкой, программируемой функцией № 2.11. Заводская установка времени задержки 1,5 минуты.

ФИОЛЕТОВЫЙ: ВЫХОД ДЛЯ ПИТАНИЯ ЦЕПИ СТАРТЕРА (+) / ВЫХОД БЛОКИРОВКИ ЦЕПИ СТАРТЕРА

Силовой ФИОЛЕТОВЫЙ провод и ФИОЛЕТОВЫЙ/ЖЕЛТЫЙ провод основного разъема системы одновременно выполняют функцию включения стартера при дистанционном или автоматическом запуске двигателя, и функцию блокировки стартера в режиме охраны.

Перережьте провод, идущий от контакта 50/1 замка зажигания к соленоиду стартера автомобиля (на этом проводе должно появляться напряжение +12В, когда ключ зажигания находится в положении "ЗАПУСК", и напряжение 0В, когда ключ зажигания находится в любом другом положении).

Подсоедините часть обрезанного провода, идущую от стартера, к ФИОЛЕТОВОМУ проводу 6-контактного силового разъема системы. Подсоедините часть обрезанного провода, идущую от замка зажигания, к ФИОЛЕТОВОМУ/ЖЕЛТОМУ проводу основного разъема системы.

Максимальный ток встроенного реле блокировки/включения стартера 30А.

РОЗОВЫЙ/БЕЛЫЙ: ВЫХОД ДЛЯ ПИТАНИЯ 2-Й ЦЕПИ ЗАЖИГАНИЯ (+)

Подключите РОЗОВЫЙ/БЕЛЫЙ провод 6-контактного силового разъема системы к штатному проводу 2-й цепи зажигания автомобиля.

Примечание: Если на автомобиле нет штатного провода 2-й цепи зажигания, РОЗОВЫЙ/БЕЛЫЙ провод 6-контактного силового разъема системы подключать **не нужно**. Заизолируйте данный провод.

6-КОНТАКТНЫЙ РАЗЪЕМ ПОДКЛЮЧЕНИЯ ЭЛЕКТРОПРИВОДОВ ЗАМКОВ ДВЕРЕЙ

6-контактный разъем типа "Молекс" на основном блоке системы используется для подключения к электроприводам замков дверей автомобиля.

СИНИЙ/ЧЕРНЫЙ, СИНИЙ/БЕЛЫЙ, СИНИЙ/КРАСНЫЙ, ЗЕЛЕНый/ЧЕРНЫЙ, ЗЕЛЕНый/БЕЛЫЙ и ЗЕЛЕНый/КРАСНЫЙ провода системы предназначены для подсоединения встроенных реле управления замками дверей. Функция каждого из этих проводов показана ниже.

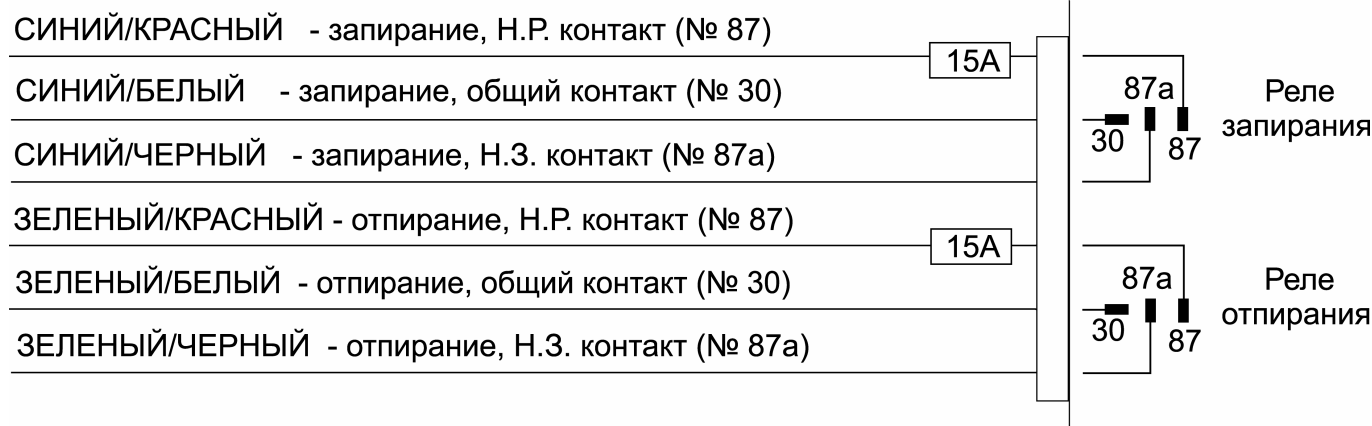

Перед подключением системы к установленным электроприводам замков дверей необходимо определить тип штатной системы центрального замка. Для этого – выньте выключатель дверного замка из панели двери водителя и протестируйте провода, идущие от выключателя.

1. 3-ПРОВОДНАЯ СИСТЕМА ЦЕНТРАЛЬНОГО ЗАМКА, УПРАВЛЯЕМАЯ СИГНАЛОМ ОТРИЦАТЕЛЬНОЙ ПОЛЯРНОСТИ (см. схему 1)

Если от выключателя идет 3 провода, один из которых постоянно замкнут на "массу" (независимо от положения выключателя), а из двух других проводов один будет замыкаться на "массу" при переводе выключателя в положение "Lock" ("Закрото"), а другой будет замыкаться на массу при переводе выключателя в положение "Unlock" ("Открыто") – Вы имеете дело с 3-проводной цепью отрицательной полярности.

- ♦ В автомобилях такого типа СИНИЙ/ЧЕРНЫЙ и ЗЕЛЕНый/ЧЕРНЫЙ провода системы НЕ используются.
- ♦ ЗЕЛЕНый/КРАСНЫЙ и СИНИЙ/КРАСНЫЙ провода системы должны быть подсоединены к "массе".
- ♦ Подсоедините СИНИЙ/БЕЛЫЙ провод к штатному проводу запирания автомобиля.
- ♦ Подсоедините ЗЕЛЕНый/БЕЛЫЙ провод к штатному проводу отпирания автомобиля.

2. 3-ПРОВОДНАЯ СИСТЕМА ЦЕНТРАЛЬНОГО ЗАМКА, УПРАВЛЯЕМАЯ СИГНАЛОМ ПОЛОЖИТЕЛЬНОЙ ПОЛЯРНОСТИ (см. схему 2):

Если от выключателя идет 3 провода, один из которых постоянно замкнут на +12В (независимо от положения выключателя), а из двух других проводов один будет замыкаться на +12В при переводе выключателя в положение "Lock" ("Закрото"), а другой будет замыкаться на +12В при переводе выключателя в положение "Unlock" ("Открыто") – Вы имеете дело с 3-проводной цепью положительной полярности.

- ♦ В автомобилях такого типа СИНИЙ/ЧЕРНЫЙ и ЗЕЛЕНый/ЧЕРНЫЙ провода системы НЕ используются.
- ♦ Подсоедините ЗЕЛЕНый/КРАСНЫЙ и СИНИЙ/КРАСНЫЙ провода системы к +12В постоянного тока.
- ♦ Подсоедините СИНИЙ/БЕЛЫЙ провод к штатному проводу запирания автомобиля.
- ♦ Подсоедините ЗЕЛЕНый/БЕЛЫЙ провод к штатному проводу отпирания автомобиля.

3. 5 (4)-ПРОВОДНАЯ СИСТЕМА ЦЕНТРАЛЬНОГО ЗАМКА, УПРАВЛЯЕМАЯ СИГНАЛОМ ОБРАТНОЙ (ПЕРЕМЕННОЙ) ПОЛЯРНОСТИ (см. схему 3):

Если от выключателя идет 5 проводов (или иногда 4) – в данном автомобиле установлена штатная система центрального замка с переменной полярностью управляющего импульса. В таких системах нет штатных реле или собственно модуля центрального замка т.к. +12В подается непосредственно от выключателя на электроприводы замков и, к тому же, обеспечивается обратный выход на массу.

Один из 5 проводов, идущих от выключателя, будет постоянно замкнут на +12В, независимо от положения выключателя. Два провода (или один) будут постоянно замкнуты на массу, независимо от положения выключателя. Из двух оставшихся проводов – один будет замыкаться на +12В при переводе выключателя в положение "Lock" ("Закрото"), а другой будет замыкаться на +12В при переводе выключателя в положение "Unlock" ("Открыто").

В автомобилях данного типа необходимо перерезать штатные провода, идущие от главного выключателя замков дверей (“Master”), находящегося в водительской двери, к выключателям замков других дверей, а затем к электроприводам замков.

- ◆ Перережьте штатный провод запираения, идущий от главного выключателя, и подсоедините СИНИЙ/БЕЛЫЙ провод к той части перерезанного провода, которая идет к выключателям других дверей и к электроприводам замков. Подсоедините СИНИЙ/ЧЕРНЫЙ провод к другой части перерезанного провода запираения, которая идет к главному выключателю.
- ◆ Перережьте штатный провод отпирания, идущий от главного выключателя, и подсоедините ЗЕЛЕНый/БЕЛый провод к той части перерезанного провода, которая идет к выключателям других дверей и к электроприводам замков. Подсоедините ЗЕЛЕНый/ЧЕРНЫЙ провод к другой части перерезанного провода отпирания, которая идет к главному выключателю.
- ◆ Подсоедините ЗЕЛЕНый/КРАСНый и СИНИЙ/КРАСНый провода системы к +12В постоянного тока.

4. ВАКУУМНАЯ СИСТЕМА ЦЕНТРАЛЬНОГО ЗАМКА (см. схему 4)

На автомобилях марки Mercedes-Benz или Audi используется вакуумная система центрального замка. Она имеет электровыключатели (встроенные в пневмоприводы), которые подают +12В или “массу” на пневмонасос. Эти выключатели работают при запираении и отпирании дверей изнутри или ключом снаружи автомобиля. Полярность выключателей определяет, будет ли насос создавать давление или разрежение.

Подсоединение может выполняться либо под декоративной накладкой (панелью) слева от водителя, либо непосредственно на пневмонасосе, который обычно установлен в багажнике или под задним сиденьем.

- ◆ Подсоедините ЗЕЛЕНый/КРАСНый провод системы к +12В постоянного тока.
- ◆ Подсоедините СИНИЙ/КРАСНый провод системы к “массе”.
- ◆ Подсоедините остальные провода системы как показано на схеме 4.

Примечание: В автомобилях выпуска 1989 г. (или ранее) пневмонасос работает около 3 секунд. При установке системы на такие автомобили необходимо будет также запрограммировать длительность импульса, подаваемого на замки дверей, на 3.5 секунды (программируемая функция № 2.3).

5. 1-ПРОВОДНАЯ СИСТЕМА ЦЕНТРАЛЬНОГО ЗАМКА, УПРАВЛЯЕМАЯ СИГНАЛОМ ОТРИЦАТЕЛЬНОЙ ПОЛЯРНОСТИ (см. схему 5)

Если автомобиль марки Nissan, Mitsubishi или Lotus и в двери нет переключателя – необходимо найти провод, идущий из двери водителя, который замкнут на массу, если двери автомобиля открыты, и «разомкнут», если двери закрыты.

- ◆ В автомобилях такого типа СИНИЙ/КРАСНый и ЗЕЛЕНый/ЧЕРНЫЙ провода системы НЕ используются.
- ◆ Подсоедините ЗЕЛЕНый/КРАСНый провод системы к “массе”.
- ◆ Подсоедините остальные провода системы как показано на схеме 5.

6. УСТАНОВКА ДОПОЛНИТЕЛЬНЫХ ЭЛЕКТРОПРИВОДОВ (см. схему 6):

Если автомобиль не оборудован центральным замком или электроприводами замков дверей, Вы можете установить дополнительные электроприводы и подсоединить их к системе следующим образом:

- ◆ Подсоедините СИНИЙ/ЧЕРНЫЙ и ЗЕЛЕНый/ЧЕРНЫЙ провода системы к “массе”.
- ◆ Подсоедините СИНИЙ/КРАСНый и ЗЕЛЕНый/КРАСНый провода к +12 постоянного тока.
- ◆ Подсоедините ЗЕЛЕНый/БЕЛый провод к Синему проводу отпирания электропривода.
- ◆ Подсоедините СИНИЙ/БЕЛый провод к Зеленому проводу запираения электропривода.

ОТПИРАНИЕ ДВЕРЕЙ В 2 ЭТАПА

Вы можете использовать функцию отпирания дверей в 2 этапа, запрограммировав ЗЕЛЕНый/ЖЕЛТый или СЕРый провод основного 22-контактного разъема системы как “Отрицательный выход для отпирания всех дверей”. В этом случае при снятии системы с охраны будет отпираться только дверь водителя и затем, при повторном нажатии в течение 5 секунд кнопки  будут отпираться все остальные двери.

Подсоединение: Подсоедините ЗЕЛЕНый/БЕЛый провод 6-контактного разъема системы к проводу отпирания электропривода замка двери водителя. Подсоедините ЗЕЛЕНый/ЖЕЛТый провод основного разъема системы, запрограммированный как “выход для отпирания всех дверей” (программируемая функция № 2.7), к проводу отпирания электроприводов всех остальных дверей. Используйте ЗЕЛЕНый/СИНИЙ провод для выбора полярности выхода ЗЕЛЕНОГО/БЕЛОГО провода основного разъема системы, при необходимости используйте дополнительное реле.

При использовании СЕРОГО провода системы для реализации данной функции подсоедините СЕРЫЙ провод системы, запрограммированный как “отрицательный выход для отпирания всех дверей” (программируемая функция № 2.6), к дополнительному реле отпирания электроприводов всех остальных дверей

ДВОЙНОЙ ИМПУЛЬС ЗАПИРАНИЯ / ДВОЙНОЙ ИМПУЛЬС ОТПИРАНИЯ / ФУНКЦИЯ “КОМФОРТ”

а) Штатные системы центрального замка некоторых последних моделей автомобилей требуют двойного отрицательного импульсного сигнала для включения блокировки дверей после их запирания (импульс “до-запирания”). В этом случае необходимо соответствующим образом запрограммировать функцию № 2.3.

б) Штатные системы центрального замка некоторых последних моделей автомобилей требуют двойного отрицательного импульсного сигнала для отпирания дверей автомобиля. В этом случае необходимо соответствующим образом запрограммировать функцию № 2.3.

с) Ряд современных автомобилей оборудован штатной системой “Комфорт” (или “Total Closure”), которая обеспечивает запирание всех дверей и закрывание всех окон и люка при запирании замка двери водителя ключом и удерживании его в замке в течение определенного времени.

Если функция № 2.3 запрограммирована соответствующим образом, то при постановке системы на охрану с помощью передатчика система будет подавать импульс запирания 10 секунд (необходимо для некоторых автомобилей VW, Audi, Opel и Mercedes), 16, 23 или 30 секунд (необходимо для некоторых моделей BMW и ряда других). На этот период времени система также автоматически отключит все зоны и триггеры системы. Если вход какой-либо зоны охраны остается активным после окончания импульса запирания – данная зона будет обойдена, сирена системы подаст 3 сигнала, а указатели поворота включатся 3 раза.

Во всех остальных случаях (при снятии системы с охраны, при пассивной постановке на охрану, автоматической повторной постановке на охрану и т.д.) будут подаваться импульсы отпирания и запирания 0.8 с.

Работа данной функции может быть остановлена нажатием кнопки  передатчика в любой момент в течение времени работы данной функции после постановки системы на охрану с помощью передатчика. Система при этом останется в режиме охраны.

ПОДСОЕДИНЕНИЕ ДОПОЛНИТЕЛЬНЫХ РАЗЪЕМОВ СИСТЕМЫ

5-КОНТАКТНЫЙ ЧЕРНЫЙ РАЗЪЕМ: ВНЕШНИЙ МОДУЛЬ СО ВСТРОЕННОЙ АНТЕННОЙ, КНОПКОЙ ВЫЗОВА И ВСТРОЕННЫМ ДАТЧИКОМ ТЕМПЕРАТУРЫ САЛОНА

Проложите Черный плоский кабель, оканчивающийся 5-контактным Черным разъемом, от внешнего приемопередающего модуля со встроенной антенной к основному блоку системы и подсоедините его к 5-контактному Черному разъему на блоке системы.

4-КОНТАКТНЫЙ БЕЛЫЙ РАЗЪЕМ: РАЗЪЕМ ДЛЯ ПОДСОЕДИНЕНИЯ ДОПОЛНИТЕЛЬНОГО 2-ЗОННОГО ДАТЧИКА (ДАТЧИК 2 / ЗОНА ОХРАНЫ 5)

Проложите Красный, Черный, Зеленый и Синий провода, оканчивающиеся 4-контактным белым разъемом, от дополнительного датчика к основному блоку системы и подсоедините его с одной стороны к датчику, а с другой - к 4-контактному белому разъему блока (тому, что ближе к краю блока из двух разъемов датчиков).

4-КОНТАКТНЫЙ БЕЛЫЙ РАЗЪЕМ: 2-УРОВНЕВЫЙ ДАТЧИК УДАРА (ДАТЧИК 1 / ЗОНА ОХРАНЫ 1)

Проложите Красный, Черный, Синий и Зеленый провода, оканчивающиеся 4-контактным белым разъемом, от датчика удара к основному блоку системы и подсоедините его с одной стороны к датчику удара, а с другой - к 4-контактному Белому разъему блока (рядом с силовым 6-контактным разъемом).

2-КОНТАКТНЫЙ БЕЛЫЙ РАЗЪЕМ: СВЕТОДИОДНЫЙ ИНДИКАТОР (СИД)

Проложите Красный и Синий провода, оканчивающиеся 2-контактным белым разъемом, от СИДа к основному блоку системы и подсоедините его к 2-контактному Белому разъему блока.

2-КОНТАКТНЫЙ СИНИЙ РАЗЪЕМ: ПЕРЕКЛЮЧАТЕЛЬ VALET

Проложите Серый и Черный провода, оканчивающиеся 2-контактным синим разъемом, от кнопочного переключателя VALET к основному блоку системы и подсоедините его к 2-контактному Синему разъему блока.

ЗАВЕРШЕНИЕ УСТАНОВКИ:

РЕГУЛИРОВКА ДАТЧИКА УДАРА: Осторожно поверните регулировочный винт против часовой стрелки до упора при помощи маленькой отвертки (НЕ проворачивайте винт вокруг оси. Максимальный угол регулировки 270°). Закройте капот, багажник и поставьте систему на охрану. Подождите 6 секунд пока работа всех охранных устройств стабилизируется, затем сильно ударьте кулаком по *заднему бамперу* или по *передней стойке* с такой силой, которая была бы достаточной для того, чтобы разбить стекло. **ВНИМАНИЕ:** Не стучите по стеклу, Вы можете его разбить!

Если система не сработала, поверните регулировочный винт по часовой стрелке (для увеличения чувствительности) примерно на 1/4 оборота и проверьте чувствительность датчика еще раз. Повторяйте эту процедуру до тех пор, пока не сработает сигнализация. Охрана должна срабатывать при сильном ударе по заднему бамперу автомобиля. При более слабом ударе должен срабатывать режим предупреждения и сирена подаст 3 коротких сигнала. **ВНИМАНИЕ:** При высокой чувствительности охрана будет срабатывать при вибрациях от проходящих рядом тяжелых автомобилей. Для уменьшения чувствительности поверните регулировочный винт против часовой стрелки

ЗАЩИТА ПРОВОДКИ: Всегда защищайте провода спиральными трубками или обматывайте их изолентой. Закрепите жгуты проводов по всей длине при помощи пластиковых перетяжек. Это обеспечит отсутствие повреждений проводов при их соприкосновении с горячими или острыми подвижными частями автомобиля.

ПРОВЕРКА РАБОТЫ СИСТЕМЫ ДИСТАНЦИОННОГО ЗАПУСКА: Перед тем, как установить на место детали автомобиля, снятые на время монтажа охранной системы, должна быть проверена правильность и безопасность работы системы дистанционного запуска двигателя.

Для проверки правильности установки и функционирования системы лучше всего использовать процедуру, приведенную ниже. Перед проверкой необходимо полностью завершить монтаж системы, включая подключение концевых выключателей капота, триггера педали тормоза/цепи стоп-сигналов (АКПП) или концевого выключателя ручного тормоза (РКПП).

1. Проверка функции отключения двигателя при нажатии педали тормоза/выключении стояночного тормоза.
 - Для автомобилей с АКПП: Когда рычаг переключения передач автомобиля установлен в положение "PARK" (парковка), запустите двигатель автомобиля дистанционно, дважды нажав кнопку * на брелке-передатчике в течение 3 секунд. После того, как двигатель автомобиля заработает, нажмите на педаль тормоза. Двигатель автомобиля должен немедленно заглухнуть. Если двигатель продолжает работать, проверьте правильность подключения КОРИЧНЕВОГО/БЕЛОГО провода системы к цепи стоп-сигналов. Двигатель также не должен запускаться дистанционно при нажатой педали тормоза
 - Для автомобилей с РКПП: Когда рычаг переключения передач автомобиля установлен в нейтральное положение и включен стояночный тормоз, запустите двигатель автомобиля дистанционно, дважды нажав кнопку * на брелке-передатчике в течение 3 секунд. После того, как двигатель автомобиля заработает, выключите стояночный тормоз. Двигатель автомобиля должен немедленно заглухнуть. Если двигатель продолжает работать, проверьте правильность подключения КОРИЧНЕВОГО/БЕЛОГО провода системы к концевому выключателю ручного тормоза. Двигатель также не должен запускаться дистанционно при выключенном стояночном тормозе.
2. Проверка функции блокировки запуска двигателя при открывании капота (открытом капоте). Когда рычаг переключения передач автомобиля установлен в положение "PARK" (парковка), откройте капот автомобиля. Попытайтесь запустить двигатель автомобиля дистанционно, нажимая соответствующие кнопки на брелке-передатчике. Двигатель автомобиля не должен запускаться. Если включается стартер, проверьте исправность концевого выключателя капота и правильность его подключения к системе.

Примечание: Если система запрограммирована для работы с дизельным двигателем, система включит зажигание, но не включит стартер, когда открыт капот автомобиля.

3. Если система успешно прошла указанные проверки, все снятые на время монтажа системы штатные детали автомобиля могут быть установлены на место. Если же система не прошла какую-либо из указанных проверок, не используйте систему дистанционного запуска двигателя и не завершайте монтаж системы до устранения неисправности.

РАБОТА СИСТЕМЫ: Уделите некоторое время просмотру соответствующих пунктов в Инструкции пользователя и детально объясните работу системы Вашему заказчику.

ДИАГНОСТИКА СИСТЕМЫ

А) ДИАГНОСТИКА НЕИСПРАВНЫХ ЦЕПЕЙ ПРИ ПОСТАНОВКЕ НА ОХРАНУ

Если при постановке на охрану какая-либо зона охраны системы (датчик или триггер) активна (например, если открыта дверь):

- ◆ Сирена подаст 3 сигнала (вместо одного) и указатели поворота включатся 3 раза (вместо одного) при постановке на охрану
- ◆ Система обойдет данный триггер или датчик и будет его игнорировать все время, пока он остается активным.
- ◆ СИД будет мигать в течение 30 секунд сериями из 1, 2, 3, 5 или 6 вспышек, показывая неисправную и обойденную зону (зоны 1, 2, 3, 5 или 6). Воспользуйтесь таблицей зон охраны, приведенной ниже, для определения неисправной цепи/триггера.

Примечание: данные подтверждающие сигналы сирены будут подаваться даже при бесшумной постановке на охрану.

Примечание: если программируемая функция № 2.1 выключена, то при постановке на охрану система будет подавать стандартные сигналы подтверждения (1 сигнал сирены и 1 мигание указателей поворота) даже если момент постановки на охрану включено внутрисалонное освещение или открыта одна из дверей автомобиля.

В) ИНФОРМАЦИЯ О ПРЕДЫДУЩИХ СРАБАТЫВАНИЯХ СИСТЕМЫ. ТАБЛИЦА ЗОН ОХРАНЫ

Система проинформирует Вас, если она срабатывала за время Вашего отсутствия. В этом случае при снятии системы с охраны Вы услышите 4 сигнала сирены (вместо 2) и указатели поворота мигнут 3 раза.

Примечание: если основная зона одного из датчиков системы или триггер капота/багажника вызвал 3 срабатывания системы и данная зона охраны была отключена функцией защиты от ложных срабатываний системы (FAPC™), то при снятии системы с охраны сирена подаст 5 сигналов и указатели поворота мигнут 3 раза.

Обратите внимание на то, что данные подтверждающие сигналы сирены будут подаваться даже при бесшумном снятии системы с охраны или в том случае, если сигналы сирены были отключены.

После снятия системы с охраны СИД системы начнет мигать сериями вспышек через паузу до момента включения зажигания, поочередно показывая зоны или триггеры, вызвавшие 2 последних срабатывания системы. Сядьте в автомобиль и сосчитайте количество миганий СИДа. Воспользуйтесь таблицей зон охраны системы для того, чтобы определить, какие входы (триггеры/датчики) вызвали 2 последних срабатывания системы.

ЗОНА ОХРАНЫ	РЕЖИМ МИГАНИЯ СИДа	ТРИГГЕР / ДАТЧИК	ПРОВОД / ВХОД СИСТЕМЫ
Зона 1	1 раз через паузу	вход основной зоны датчика удара	Вход разъема "датчик удара"
Зона 2	2 раза через паузу	триггер багажника	ТЕМНО-ЗЕЛЕНЫЙ провод
Зона 3	3 раза через паузу	триггер двери (+/-)	КОРИЧНЕВЫЙ или ФИОЛЕТОВЫЙ провод
Зона 4	4 раза через паузу	вход цепи зажигания	РОЗОВЫЙ провод силового 6-контактного разъема
Зона 5	5 раз через паузу	вход основной зоны дополнительного датчика	Вход разъема "дополнительный датчик"
Зона 6	6 раз через паузу	триггер капота	ЗЕЛЕНЫЙ/ЧЕРНЫЙ провод
Зона 7	15 раз через паузу	отключение питания системы	КРАСНЫЕ провода или ЧЕРНЫЙ провод



Примечание: Срабатывание режима предупреждения датчиков СИДом не индицируется.

Информация о зонах, вызвавших срабатывание, хранится в памяти системы и стирается в момент включения зажигания или при постановке системы на охрану с помощью передатчика.

С) ДИАГНОСТИКА ПРИЧИН ВЫКЛЮЧЕНИЯ ДВИГАТЕЛЯ В РЕЖИМЕ ДИСТАНЦИОННОГО ЗАПУСКА

Для обеспечения правильной работы двигателя автомобиля и предотвращения случайного повреждения двигателя и его узлов, а также для обеспечения максимального уровня безопасности при работе двигателя автомобиля под управлением системы дистанционного запуска, в ряде случаев при подаче команды для дистанционного запуска двигателя система не будет даже пытаться запустить двигатель. В других случаях система может начать процедуру запуска двигателя, но затем по каким-то причинам прервать ее. Даже после успешного запуска система немедленно заглушит двигатель при обнаружении какой-либо неисправности.

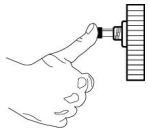
Для проведения диагностики причин последнего отключения двигателя после того, как он был запущен дистанционно или автоматически, или для определения причины невозможности дистанционного или автоматического запуска проделайте следующее:

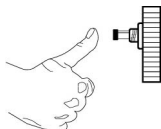
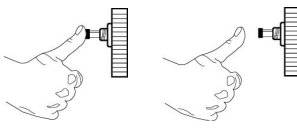
	При выключенном зажигании нажмите и удерживайте в нажатом положении кнопочный выключатель Valet (система должна быть снята с охраны и функция Anti-HiJack должна быть отключена).
	Продолжая удерживать в нажатом положении кнопочный выключатель Valet, включите и выключите зажигание автомобиля.
	Отпустите кнопочный выключатель Valet.
	В течение 5 секунд нажмите и отпустите кнопочный переключатель Valet один раз. В течение 1 минуты или до момента включения зажигания автомобиля светодиодный индикатор состояния системы будет мигать сериями вспышек через паузу, показывая причину последнего отключения двигателя.

После этого воспользуйтесь приведенной ниже таблицей для того, чтобы определить, какая именно цепь вызвала отключение двигателя.

РЕЖИМ МИГАНИЯ СИДА	ПРИЧИНА ОТКЛЮЧЕНИЯ ДВИГАТЕЛЯ
1 раз через паузу	Закончилось запрограммированное функцией № 1.12 время работы двигателя.
2 раза через паузу	Двигатель остановлен из-за превышения уровня оборотов холостого хода*** или нет сигнала датчика давления масла
3 раза через паузу	Низкий уровень оборотов двигателя или отсутствует сигнал на ФИОЛЕТОВОМ/БЕЛОМ проводе (вход тахометра)***
4 раза через паузу	Двигатель остановлен с брелка-передатчика или с помощью переключателя ручного управления запуском двигателя (БЕЛЫЙ/СИНИЙ провод системы замкнут на “массу”)
6 раз через паузу	Открыт капот автомобиля (ЗЕЛЕНЫЙ/ЧЕРНЫЙ провод замкнут на “массу”)
7 раз через паузу	Нажата педаль тормоза или не включен ручной тормоз (КОРИЧНЕВЫЙ/БЕЛЫЙ провод не замкнут на “массу”)
8 раз через паузу	Истекло время ожидания сигнала о готовности к пуску дизельного двигателя после его предпускового прогрева (“Wait-to-Start”). Необходимо проверить подключение СЕРОГО/ЧЕРНОГО провода.

Примечание: Отключение двигателя при срабатывании системы от открывания двери или багажника автомобиля, или невозможность запуска двигателя из-за того, что не была выполнена процедура “Safe Start”, данной функцией не показывается.

*** Система постоянно контролирует уровень оборотов холостого хода и автоматически остановит двигатель, если уровень оборотов превысит запрограммированный уровень в 4 раза. Данная функция предотвращает поломку двигателя при неисправности в системе подачи топлива или в случае появления других проблем, которые могут привести к значительному повышению уровня оборотов двигателя.

ПОИСК И УСТРАНЕНИЕ НЕИСПРАВНОСТЕЙ

1. Поиск и устранение неисправностей, связанных с охранными функциями системы

Не работает функция блокировки стартера автомобиля.

1. Правильно ли был определен провод, прерываемый системой при работе функции блокировки стартера? Если двигатель автомобиля запускается, когда реле блокировки стартера полностью отсоединено, значит, Вы перерезали и подключили реле блокировки не на провод стартера.
2. Подключен ли ФИОЛЕТОВЫЙ/ЖЕЛТЫЙ провод реле блокировки/включения стартера к цепи +12В от замка зажигания? На данный провод должно подаваться питание, когда ключ находится в замке зажигания автомобиля в положении "стартер".

Система не срабатывает от датчика удара.

1. Не включена ли функция защиты от ложных срабатываний системы? Если данная функция включена, Вы услышите пять коротких сигналов сирены при снятии системы с охраны. Для проверки поверните ключ в замке зажигания автомобиля в положение "зажигание" и затем в положение "выключено". Это приведет к стиранию памяти функции защиты от ложных срабатываний системы и позволит Вам проверить работу датчика удара. Более подробное описание функции защиты от ложных срабатываний системы приводится в Инструкции пользователя.
2. Если выход канала 2 или канала 3 запрограммирован в режиме "постоянный" ("защелка"), то проверьте, не активизирован ли канал. В этом случае датчики не будут работать до тех пор, пока канал активен.

Система срабатывает при закрывании двери автомобиля, но не срабатывает при открывании двери.

Правильно ли Вы определили тип системы управления запираем и отпираем замков дверей автомобиля? Такое часто происходит, когда выбрана неправильная схема подключения концевого выключателя или электроприводов замков дверей (обратитесь к разделу, описывающему подсоединение проводов 6-контактного разъема управления электроприводами).

Отсчет времени перед автоматической постановкой системы на охрану не работает до тех пор, пока система не будет дистанционно поставлена на охрану и затем снята с охраны с помощью брелка-передатчика.

Подключены ли к системе концевые выключатели дверей автомобиля? Не подключен ли ТЕМНО-ЗЕЛЕНЫЙ провод основного 22-контактного разъема системы к концевому выключателю дверей? Для этой цели вместо ТЕМНО-ЗЕЛЕНОГО провода должен использоваться КОРИЧНЕВЫЙ или ФИОЛЕТОВЫЙ провод основного разъема системы (обратитесь к описанию подсоединения проводов основного разъема системы).

Кнопочный переключатель Valet не работает

Подключен ли кнопочный переключатель Valet к правильному разъему на основном блоке системы? Обратитесь к разделу "Подключение дополнительных разъемов системы" данной Инструкции.

Светодиодный индикатор состояния системы не работает

Подключен ли светодиодный индикатор состояния системы к правильному разъему на основном блоке системы? Обратитесь к разделу "Подключение дополнительных разъемов системы" данной Инструкции.

Обратный порядок управления электроприводами замков дверей автомобиля

При подключении перепутаны выходы управления запираем и отпираем замков дверей. Проверьте правильность подключения соответствующих проводов.

2. Поиск и устранение неисправностей, связанных с работой системы дистанционного запуска двигателя автомобиля

Двигатель автомобиля не запускается дистанционно

1. Проверьте правильность подключения проводов системы. Убедитесь, что разъемы жгутов проводов надежно подключены к разъемам на модуле дистанционного запуска. Убедитесь, что все провода надежно подключены к соответствующим цепям/штатным проводам автомобиля.
2. Проверьте напряжение и предохранители. С помощью вольтметра проверьте напряжение между КРАСНЫМ проводом силового 6-контактного разъема системы и ЧЕРНЫМ проводом основного разъема системы ("масса"). Если напряжение между этими двумя проводами меньше напряжения на аккумуляторной батарее, проверьте предохранитель 3 А и оба предохранителя 30 А. Также убедитесь, что Черный провод основного разъема системы надежно и правильно подсоединен к отрицательной клемме аккумулятора.
3. Произведите диагностику системы. Результаты диагностики сообщат Вам, какая из цепей отключения двигателя активна или не подключена.

Двигатель запускается дистанционно, но не работает цепь включения стартера

1. Проверьте напряжение на ФИОЛЕТОВОМ проводе силового 6-контактного разъема через две секунды после включения системы дистанционного запуска. Если на данном проводе имеется напряжение, перейдите к пункту 4. Если напряжения на проводе нет, перейдите к пункту 2.
2. Проверьте предохранители 30 А.
3. Произведите диагностику системы. Если на СЕРОМ/ЧЕРНОМ проводе будет "масса" после включения системы дистанционного запуска, стартер автомобиля работать не будет.
4. Убедитесь, что ФИОЛЕТОВЫЙ провод силового 6-контактного разъема подключен к штатному проводу включения стартера между соленоидом стартера и местом подключения реле блокировки стартера (блокирующем стартер в режиме охраны и препятствующем его включению при работающем двигателе автомобиля). Вы также можете отключить блокировку стартера при работающей системе дистанционного запуска при помощи программируемой функции № 2.12.
5. Не установлен ли на автомобиле штатный иммобилайзер или противоугонная система? Некоторые иммобилайзеры во время своей работы блокируют также и цепь стартера автомобиля.
6. Проверьте все подключения проводов. Два КРАСНЫХ провода большого сечения должны быть соединены очень надежно. Для соединения проводов большого сечения, по которым протекает большой ток, не рекомендуется использовать соединители типа "T-Taps" или "Scotch Locks". Также, если на автомобиле имеется более одного провода подачи питания +12 В на замок зажигания, необходимо подключить по одному Красному проводу к каждому из штатных проводов питания.

Двигатель автомобиля запускается, но немедленно отключается

1. Не установлен ли на автомобиле штатный иммобилайзер, блокирующий цепи бензонасоса и/или зажигания?
2. Не была ли запрограммирована функция контроля работы двигателя по напряжению в бортовой сети автомобиля (программируемая функция № 2.8)? Если это так, то может быть надо увеличить продолжительность работы стартера (программируемая функция № 2.9) или изменить настройку функции проверки напряжения (программируемая функция № 2.8). Функция проверки напряжения может не работать на некоторых автомобилях.
3. Произведите процедуру диагностики причины последнего глушения двигателя. Иногда выключение двигателя может произойти во время запуска или сразу же после запуска.

Двигатель автомобиля запустился, но стартер продолжает работать

1. Не была ли выключена при программировании системы функция контроля работы двигателя (программируемая функция № 2.8)? Если эта функция выключена, то стартер автомобиля при запуске двигателя будет работать в течение всего предварительно запрограммированного времени, независимо от того, когда двигатель автомобиля действительно запустился. Установите меньшее время работы стартера автомобиля.
2. Была ли правильно проведена процедура программирования уровня оборотов холостого хода? После проведения успешного программирования СИД системы должен гореть постоянно.
3. Убедитесь в наличии сигнала тахометра на ФИОЛЕТОВОМ/БЕЛОМ проводе, который является входом сигнала тахометра. Если на этом проводе нет сигнала, проверьте правильность подключения к штатному проводу тахометра автомобиля и убедитесь, что ФИОЛЕТОВЫЙ/БЕЛЫЙ провод не поврежден и не замкнут на "массу".

Двигатель автомобиля запускается, но работает только в течение 10 секунд

1. Включена ли функция контроля работы двигателя по напряжению в бортовой сети автомобиля? Попробуйте запрограммировать "низкое" значение проверки напряжения (функция № 2.8). Если перепрограммирование не поможет, необходимо использовать функцию контроля работы двигателя по сигналу тахометра автомобиля.
2. Произведите процедуру диагностики причины последнего глушения двигателя.

Система климат-контроля не работает, когда двигатель автомобиля работает под управлением системы дистанционного запуска

Либо на провод нужного дополнительного устройства не подается питание, либо питание должно подаваться более чем на одну цепь зажигания/цепь подачи питания на дополнительное устройство, чтобы нормально работала система климат-контроля.

ТЕХНИЧЕСКИЕ ХАРАКТЕРИСТИКИ

Номинальное напряжение питания:	+12В постоянного тока
Номиналы предохранителей	
- на Красном проводе	15А
- на Красном/Белом проводе	5А
- на Красных силовых проводах	30А
Потребление тока:	<15 мА в режиме охраны
Постановка на охрану:	через 3/15/30/45 секунд после нажатия кнопки передатчика
Максимальное количество циклов режима тревоги:	6 циклов по 30 секунд
Автоматическая повторная постановка на охрану:	через 30 секунд после снятия с режима охраны
Автоматическая постановка на охрану:	через 30 секунд после закрывания последней двери
Количество индицируемых зон охраны:	7
Триггеры системы/зоны охраны:	<ul style="list-style-type: none">- отрицательный триггер двери- положительный триггер двери- отрицательный триггер капота- отрицательный триггер багажника- вход зажигания- датчик удара- дополнительный датчик- зона предупреждения- питание системы
Максимальное количество передатчиков:	4
Количество кодовых комбинаций:	1.8×10^{24} с динамическим изменением кода
Макс. ток нагрузки реле указателей поворота:	Не более 15А (2 x 7,5А)
Макс. ток нагрузки выхода запираения:	Не более 35А
Макс. ток нагрузки выхода отпираения:	Не более 35А
Макс. ток нагрузки выхода 2-го канала системы:	Не более 15А
Макс. ток нагрузки выхода 3-го канала системы:	Не более 200мА
Макс. ток нагрузки выхода Зеленого/Белого провода системы:	Не более 15А
Макс. ток нагрузки выхода питания цепи зажигания	Не более 30А
Макс. ток нагрузки выхода питания цепи аксессуаров	Не более 30А
Макс. ток нагрузки выхода питания цепи зажигания №2	Не более 30А
Макс. ток нагрузки реле включения/блокировки стартера:	Не более 30А

Схема 1. 3-проводная система центрального замка, управляемая сигналом отрицательной полярности (большинство автомобилей японского производства)

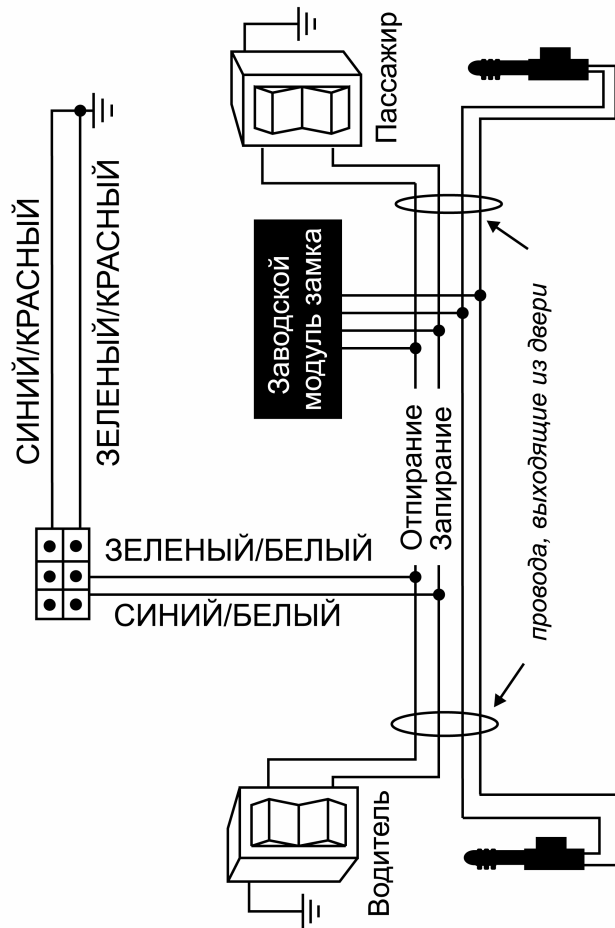

Зеленый/Черный и Синий/Черный провода системы не используются. Изолируйте их отдельно друг от друга

Схема 2. 3-проводная система положительной полярности (большинство легковых автомобилей марки GM)

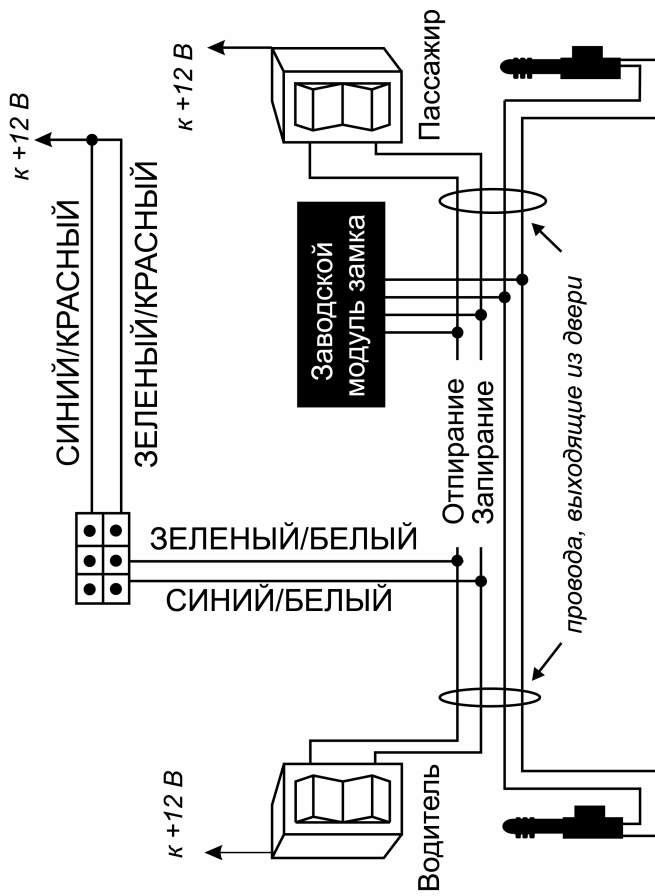

Зеленый/Черный и Синий/Черный провода системы не используются. Изолируйте их отдельно друг от друга

Схема 3. 5 (4) проводная система с обратной (переменной) полярностью (большинство легковых а/м марки Форд и Крайслер; большинство грузовых а/м марки Форд и GM)



Схема 4. Вакуумная система (Мерседес-Бенц и Ауди)



Схема 5. Однопроводный тип цепи дверных замков с отрицательной полярностью (некоторые автомобили марки Ниссан, Mazda и др.)

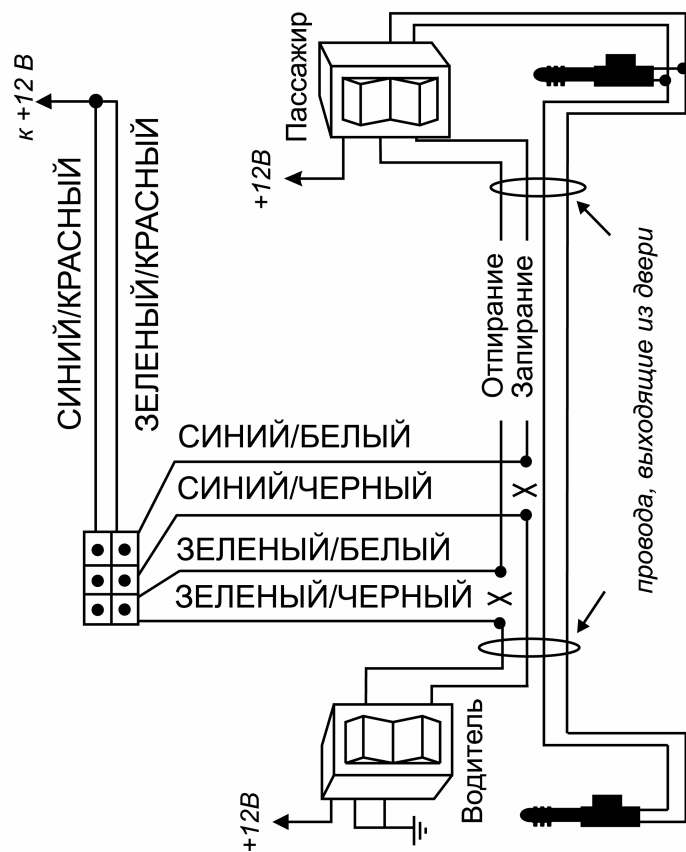

Синий/Красный и Зеленый/Черный провода системы не используются. Изолируйте их отдельно друг от друга

Схема 6. Установка дополнительных электроприводов

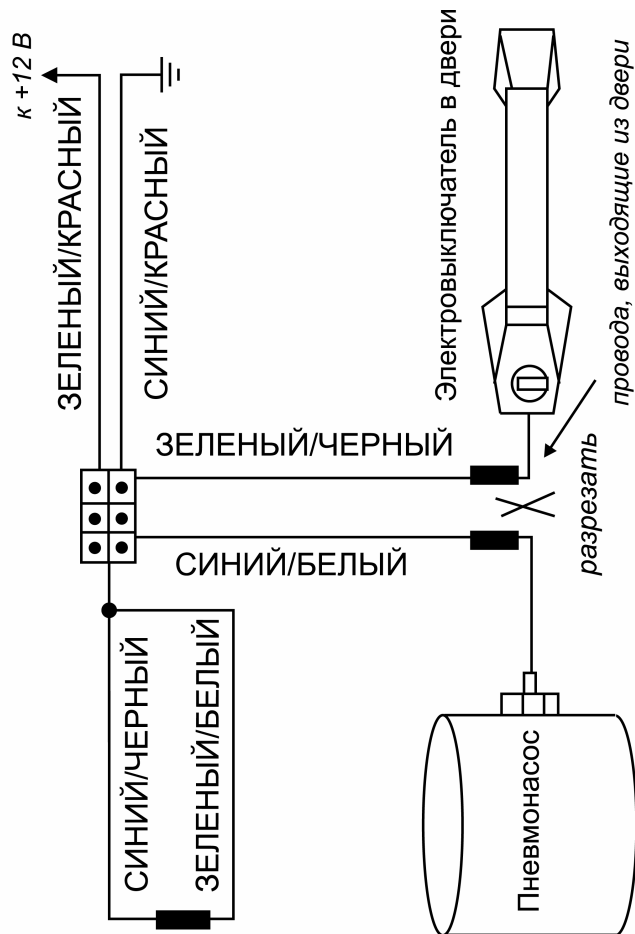
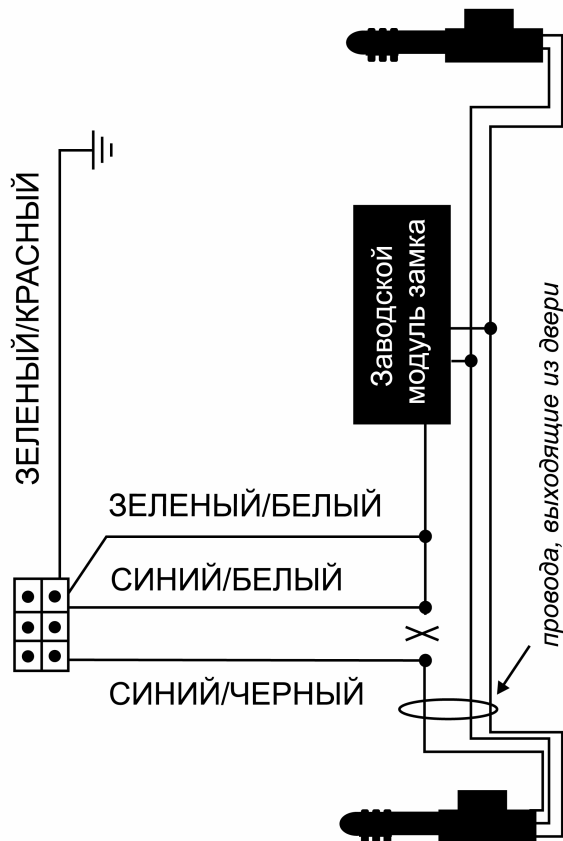