

WWW.MVA-GROUP.RU
WWW.SKY-CAR.RU

 SKY®
Инструкция по эксплуатации

GSM
CAR ALARM

Диаграмма подключения к системе центрального замка

Negative trigger

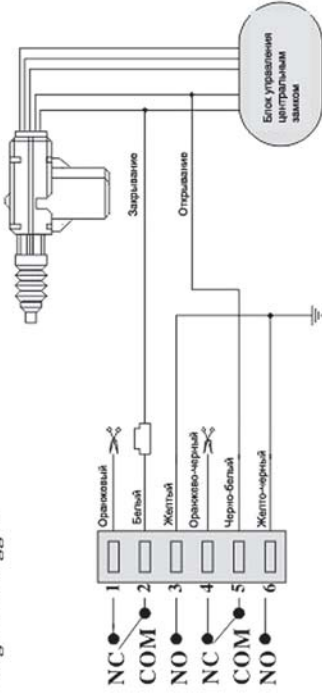

Positive trigger

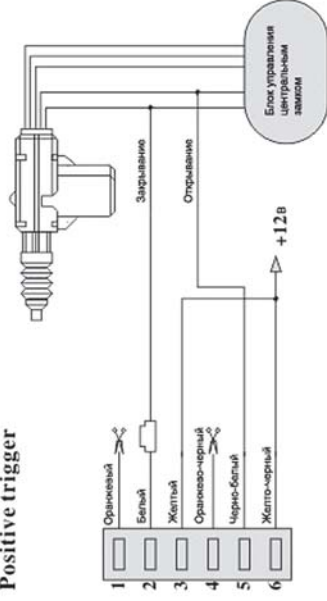

Positive/Negative trigger

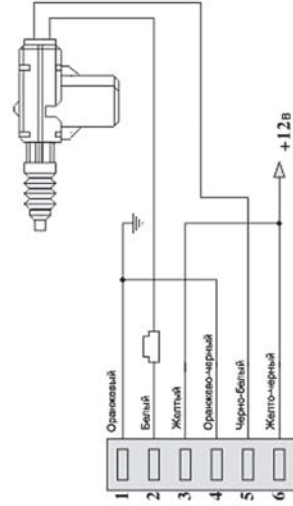

Pneumatic lock diagram

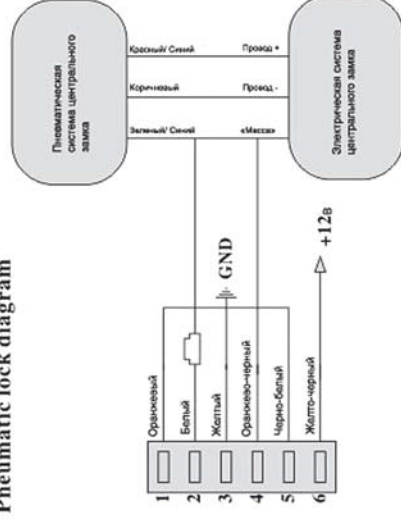

СОДЕРЖАНИЕ

Технические характеристики Автосигнализации **SKY GSM**

Назначение кнопок брелка

Основные функции

1. Режим «на охране»
2. Бесшумная постановка в режим «на охране»
3. Снятие с охраны
4. Паника
5. Режим «поиск автомобиля на парковке»
6. Дистанционный запуск двигателя
7. Перепостановка на охрану
8. Автоматическая постановка на охрану (программируемая функция)
9. Автоматическое управление замками дверей (программируемая функция)
10. Световая индикация открытых дверей (программируемая функция)
11. Дистанционное открытие багажника
12. Дистанционная блокировка двигателя (дистанционный anti-hijack)
13. Режим «антиграбление» (anti-hijack, программируемая функция)
14. Экстренное снятие с охраны (с вводом пин-кода)
15. Режим «мойка автомобиля» (программируемая функция)
16. Двухуровневый датчик удара
17. Датчик объёма (программируемая функция)
18. Предупреждение о срабатывании сигнализации
19. Срочный обгон
20. Режим «вежливая подсветка»
21. Режим турбодизель (опция)
22. Напоминание о необходимости постановки на охрану
23. Напоминание о выходе из строя дверных датчиков
24. Функция запоминания выключения питания
25. Запись кодов брелков
26. Выбор длительности импульса на центральный замок (программируемая функция)
27. Программирование функций при помощи брелка
28. Индикация работающего двигателя (программируемая функция)
29. Замечания к функции дистанционного запуска двигателя

1
2
3
3
3
4
4
4
4
4
4
5
5
5
6
7
8
8
9
10
10
10
11
11
11
11
12
12
13
14

Основные GSM функции

1. Двухсторонняя связь в режиме реального времени, без ограничений по расстоянию
2. Гарантия доставки сообщения (сообщение посылается на 3 телефонных номера)
3. Изменение пин-кода по телефону
4. Возможность управления и контроля на дальнем расстоянии
5. Информированность о состоянии автомобиля
6. Управление с помощью sms-сообщений
7. Управление по телефону через голосовое меню
8. Подключение резервного аккумулятора
9. Замечания к gsm функциям

Установка сигнализации

1. Подготовка к установке
2. Установка и замена sim карты
3. Установка блока управления
4. Подключение gsm микрофона
5. Подключение сирены
6. Подключение двухуровневого датчика удара
7. Подключение к системе центрального замка

15
15
15
16
16
16
16
17
17
18
18
18
19
20
20
20
21

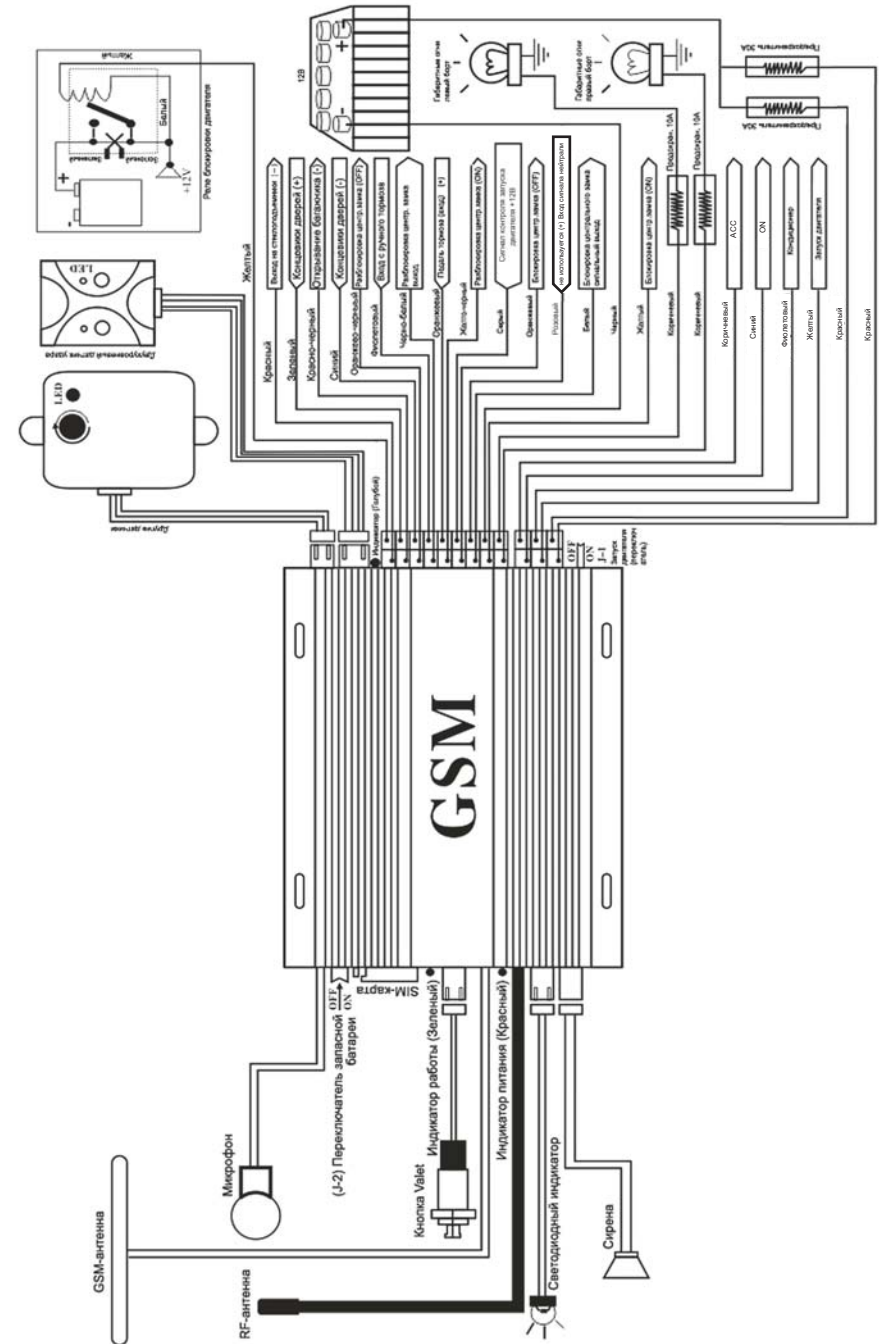

Операционная блок-схема при управлении с помощью SMS

В любое время владелец автомобиля может управлять системой

Напишите SMS: Режим «На охране» = пароль+01 \ Режим «Снято с охраны» = пароль+02 \ Отключение двигателя = пароль +03 \ Режим «Поиск автомобиля» = пароль+03 \ Открытие багажника = пароль +05 \ Дистанционное отключение двигателя = пароль+06 \ Дистанционный запуск автомобиля = пароль+08 \ Например: для постановки «На охрану» наберите XXXX01 (без пробела)

ПРИМЕЧАНИЕ :

Контроль осуществляется аудио-визуально, либо с помощью голосового меню при дозвоне на мобильный номер SIM-карты, установленной в систему.

ТЕХНИЧЕСКИЕ ХАРАКТЕРИСТИКИ АВТОСИГНАЛИЗАЦИИ SKY GSM

1. Основной блок:

- а) Размеры блока (Д*Ш*В.) 140мм*125мм*36мм
- б) Рабочее напряжение 12V + 2V
- в) Максимальный ток на GSM-модуле 2A
- г) Выход рабочего тока : поворотники 10A*2
- д) Силовой выход на центральный замок 10A
- е) Встроенное реле блокировки двигателя 30A
- ж) Выход на управление модулем дожима электро -стекло-подъемниками (импульс) -300mA
- з) Выход на открытие багажника -300mA

2. Звуковые параметры:

- а) сирена 118 + 2dB
- б) чувствительность микрофона 100 + 2dB

3. Температурные характеристики:

- а) Рабочая температура -30°С ~ +70°С
- б) Температура хранения -40°С ~ +85°С

4. Никель-цинковая батарея 7,2V 800MA/Ч









5. Частотная характеристика системы:

- а) основной блок : рабочая частота 433,92МГц
- б) GSM-модуль: рабочая частота 900МГц/1800МГц/1900МГц

6. Брелок:

- а) рабочее напряжение 6V
- б) рабочая частота 433,92МГц
- в) Батарея: литиумная, модель CR2016

Назначение кнопок брелка

Кнопка	Функция	Состояние автомобиля
Охрана 	1. Постановка на охрану с запираем замков дверей и закрыванием окон	В режиме «Снято с охраны»
	2. «Поиск автомобиля на стоянке»	В режиме «На охране»
	3. Отключение sireны	В режиме «Паника»
	4. Закрывание замков дверей	Во время движения
Снятие с охраны 	Снятие с охраны с отпиранием замков дверей	В режиме «На охране»
Бесшумная постановка на охрану 	1. Бесшумная постановка на охрану с запираем замков дверей и закрыванием окон	В режиме «Снято с охраны»
	2. Дистанционный запуск двигателя	В режиме «На охране»
	3. Бесшумный поиск автомобиля на стоянке	В режиме «На охране»
	4. Отключение sireны	В режиме «Паника»
Паника 	1. Режим «Поиск автомобиля на стоянке»	В режиме «На охране»
	2. Режим «Паника»	В режиме «Снято с охраны»
 + 	Блокировка двигателя (режим «Антиограбление»)	Во время движения
 + 	Дистанционное открытие багажника	В любом режиме

Датчик обладает двумя уровнями чувствительности силы удара:

- слабый удар (уровень А, светодиодный индикатор шок-сенсора горит зелёным светом)
- более сильный удар (уровень В, светодиодный индикатор шок-сенсора горит красным светом)

7. Подключение к системе центрального замка

Если в автомобиле нет системы управления центральным замком, то её необходимо установить (см. схему негативного управления)

Если в автомобиле есть система управления центральным замком, на всех дверях, кроме водительской, то необходимо установить электропривод на водительскую дверь.

(например, для машин: FORD, MITSUBISHI, MAZDA, NISSAN иногда необходимо поставить дополнительный электропривод для водительской двери).

Для установки моторчика сделайте следующую последовательность действий:

- Разберите обшивку двери
- Выберите место для наилучшего крепежа электропривода (недалеко от штатной тяги замкового механизма двери)
- Закрепите электропривод и соедините его со штатной тягой замкового механизма двери.

В автомобиле есть система управления центральным замком, рядом с приборной доской есть переключатель для

вождения и блокировки/разблокировки дверей. Таким образом, вам необходимо просто определить какой триггер используется (негативное управление или позитивное управление, см. схемы)

Встречается в автомобилях марки HONDA, TOYOTA, RENAULT, GM.

Если в автомобиле есть система управления центральным замком, но сам замок пневматический. В этом случае внутри двери находится один управляющий провод, который использует полож./отриц. напряжение для открытия/запираения замков. (см. схему для пневматического центрального замка)

Встречается в автомобилях марки AUDI, Mercedes BENZ.

В других случаях, см. диаграмму № 2.

Для автомобилей, двигатель которых работает очень тихо, датчик шума может не сработать (голубой светодиодный индикатор не горит или моргает), поэтому для включения функции «Индикация работающего двигателя» нужно использовать провод контроля запуска двигателя для определения старта двигателя (см. схему подключения):

3. Отключите датчик шума.

4. Подсоедините серый провод сигнала контроля запуска двигателя к точке цепи (см. П.30 на стр. 13).

Как показывает практика в более, чем 85 % случаев, датчик шума работает нормально

Подключение провода определения нейтрали

Для этого подключения служит розовый провод на основном блоке. Провод необходимо проложить под ковриками передних сидений, снять декоративную зашивку кулисы, найти или установить при его отсутствии концевой выключатель нейтрали, на котором в случае нейтрального положения кулисы появляется +12В, а затем подключить к нему розовый провод. Если машина оборудована автоматической коробкой передач, то розовый провод необходимо подключить непосредственно к положительному проводу питания.

4. Подключение GSM микрофона

GSM микрофон должен быть расположен недалеко от головы водителя автомобиля (примерно на расстоянии 30 см в положении сидя).

5. Подключение сирены

Сирену разместите под капотом как можно дальше от источников тепла и влаги. Рупор сирены направьте вниз, чтобы избежать постоянного накопления воды. Убедитесь, что сирена и провода недоступны из под машины.

6. Подключение двухуровневого датчика удара

После установки основного блока управления, жёстко закрепите датчик удара в салоне автомобиля, обеспечив доступ к его регулировкам.

Вы можете регулировать чувствительность датчика с помощью специального переключателя (в положение H - повысить чувствительность, в положение L – понизить чувствительность, по умолчанию переключатель находится посередине, что означает среднюю чувствительность).

ОСНОВНЫЕ ФУНКЦИИ

1. Режим «На охране»

Чтобы поставить сигнализацию в режим «На охране», нажмите кнопку брелока  один раз. Сирена подаст один сигнал, поворотные сигналы моргнут один раз, система закроет замки дверей, заблокирует двигатель, и подаст импульс -300мА на закрывание стекол длительностью 21 сек (возможно понадобится установка дополнительного модуля управления стеклоподъемниками). Через 3 секунды светодиод начнет медленно мигать и система встанет в режим «На охране». Если система в течение 3 секунд получает сигнал от одной из зон срабатывания, она автоматически отключает эту зону, ждет пока она стабилизируется и через 5 секунд ее включает.

2. Бесшумная постановка в режим «На охране»

Чтобы бесшумно поставить сигнализацию в режим «На охране», нажмите кнопку брелока  один раз. Поворотные сигналы моргнут один раз, система закроет замки дверей, заблокирует двигатель, и подаст импульс -300мА на закрывание стекол длительностью 21 секунда (возможно понадобится установка дополнительного модуля управления стеклоподъемниками). Через 3 секунды светодиод начнет медленно мигать и система встанет в режим «На охране». Если система в течение 3 секунд получает сигнал от одной из зон срабатывания, она автоматически отключает эту зону, ждет пока она стабилизируется и через 5 секунд ее включает.

3. Снятие с охраны

Чтобы снять автомобиль с охраны, нажмите кнопку брелока  один раз. Сирена подаст два звуковых сигнала, поворотные сигналы моргнут два раза, система разблокирует двигатель и откроет замки дверей. Если автомобиль был поставлен на охрану бесшумным методом, то при снятии с охраны звуковых сигналов не будет.

4. Паника

Брелок может быть использован для дистанционного включения тревоги в опасной ситуации. Для включения режима «Паника» нажмите  и удерживайте в течении двух секунд кнопку на брелоке. Включится тревога на 30 секунд. Для отключения режима «Паника» нажмите и удерживайте в течении двух секунд эту же кнопку.

5. Режим «Поиск автомобиля на парковке»

а) Для включения режима поиска машины при включенном режиме охраны нажмите  и удерживайте в течение двух секунд кнопку брелока. Поворотники вспыхнут 15 раз, последуют 15 коротких звуковых сигналов. Система останется в режиме «На охране».

б) Для включения режима поиска машины при включенном режиме охраны нажмите  и удерживайте в течение двух секунд кнопку брелока. Поворотники вспыхнут 15 раз. Система останется в том же режиме.

в) Для включения режима поиска машины при снятом режиме охраны нажмите кнопку  брелока один раз. Поворотники вспыхнут 15 раз, последуют 15 коротких звуковых сигналов. Система останется в режиме «Снято с охраны».

6. Дистанционный запуск двигателя

Чтобы завести двигатель дистанционно с брелка в режиме «На охране», нажмите два раза в течение трех секунд кнопку  на брелоке. Для осуществления данной функции Ваш автомобиль должен находиться в положении «Parking» (для автомобилей с автоматической коробкой передач) или на нейтральной передаче с включенным рычагом ручного тормоза (для автомобилей с механической коробкой передач). Одновременно с запуском двигателя может производиться кондиционирование воздуха в салоне автомобиля в летнее время, либо включение печки или обогрева сидений в зимнее время.

ВНИМАНИЕ!!! На автомобилях с механической КПП необходима предварительная подготовка КПП для дистанционного запуска двигателя. Необходимо установить датчик, с которого при нейтральном положении кулисы на вход сигнала нейтрали будет подаваться +12В

7. Перепостановка на охрану

Если Вы случайно нажали на кнопку брелока в кармане и сняли машину с охраны, либо если после снятия с охраны в течение 30 секунд ни одна из дверей, капот или багажник не были открыты, то система автоматически встает в охрану.

8. Автоматическая постановка на охрану (опция)

После того, как зажигание выключено и все двери закрыты, система через 30 секунд автоматически перейдет в режим охраны, а стекла также поднимутся автоматически. Эта функция выключена в оригинальных установках.

Вставьте SIM карту в кассету SIM карты, металлической стороной вверх (как изображено на рисунке)

Вставьте кассету с SIM картой в коробку управляющего блока.

Подключите питание.

Закончите установку SIM карты, введя все необходимые данные (см. схему в разделе «Примечания к GSM функциям»)

3. Установка блока управления

Рекомендации по размещению: Центральный блок разместите в салоне в скрытом месте, предпочтительнее под приборной панелью в этом случае длина проводов будет минимальной. Для предотвращения попадания в блок влаги рекомендуется установить его таким образом, чтобы исключить стекание капель воды по проводам внутрь корпуса. Закрепите блок на плоской поверхности с помощью винтов-саморезов или двухстороннего скотча так, чтобы исключить его перемещение при вибрациях.

Рекомендации по прокладке и подключению проводов:

Соедините центральный блок со всеми необходимыми частями автомобиля с помощью проводов (см. схему).

- При прокладке проводов собирайте их в жгуты, защищайте изоляционной лентой и (или) пластиковой гофрированной трубкой. Для повышения скрытности установки рекомендуется выбирать защиту проводки, подобную примененной в автомобиле, на который она устанавливается

- При прокладке проводов не допускайте их пережима панелями обивки салона

- Не допускайте перегиба проводов через острые кромки металлических панелей автомобиля

- При прокладке проводов из салона в моторный отсек или багажник автомобиля используйте штатные места прокладки проводов или специально предназначенные для этого проходные втулки.

Подключение провода контроля запуска двигателя для индикации заведённого двигателя:

Проверьте, что переключатель J-1 включен (ON) в блоке управления сигнализацией. Подключите питание сигнализации. Включите зажигание, если голубой светодиодный индикатор на блоке управления сигнализацией загорается, то это означает, что датчик шума работает нормально и подключение вышеуказанного провода не требуется. При выключении двигателя индикатор погасает.

1. В случае, если вы поставили систему на охрану по телефону или с помощью sms, то снять систему с охраны можно только отправив соответствующее сообщение, или по телефону, или нажав переключатель RESET (сброс). Вы не сможете снять систему с охраны с помощью брелка в этом случае. В этом есть свой плюс: поставив автомобиль на охрану с телефона, вы лишаете угонщиков возможности сканировать код и снять автомобиль с охраны в ваше отсутствие.

Примечание: Не рекомендуется ставить систему на охрану с помощью мобильного телефона в местах с неуверенным приемом сети GSM. В случае отсутствия снятия автомобиля с охраны будет возможно только с помощью методики экстренного отключения охраны (см. п.14 стр. 7 данной инструкции по эксплуатации)

2. Если система в случае тревоги звонит на телефон владельца, то он может снять систему с охраны с помощью брелка, и тогда система перестанет звонить.

3. Если в ходе управления системой по телефону была допущена какая либо ошибка, например, команда управления не совместима с текущим статусом автомобиля, то система не примет вашу команду и перенаправит вас в главное голосовое меню (например, команда перевода автосигнализации в режим «Поиск на парковке» и блокировка двигателя невозможна во время вождения).

ВНИМАНИЕ! Не забывайте пополнять баланс на SIM-карте, установленной в блок сигнализации!!!

УСТАНОВКА СИГНАЛИЗАЦИИ

1. Подготовка к установке

Перед тем, как начать установку сигнализации, подготовьте SIM-карту для установки. Желательно использовать новую Sim-карту !!! На новой SIM-карте необходимо снять PIN код!!!

Для этого используйте мобильный телефон. Вставьте в него SIM-карту и, следуя указаниям руководства по эксплуатации мобильного телефона, снимите PIN-код. Затем извлеките SIM-карту из телефона и установите ее в блок сигнализации, руководствуясь указаниями пункта 2 данного раздела.



2. Установка и замена SIM карты

Убедитесь, что сигнализация отключена от питания

Извлеките кассету SIM карты (как изображено на рисунке)

9. Автоматическое управление замками дверей (программируемая функция)

Система предоставляет возможность управления электронными замками дверей в режиме «Снято с охраны»:

а) Если у вас есть система управления дверными замками, вы можете запирать и отпирать двери изнутри автомобиля, нажимая кнопки  или  на пульте при включённом зажигании (все двери должны быть закрыты).

б) Через 5с после включения зажигания и закрытия всех дверей, нажмите педаль тормоза. Все замки автоматически закроются. Система автоматически отопрет вери автомобиля сразу после выключения зажигания (данная функция включена по умолчанию).



10. Световая индикация открытых дверей (опция)

а) Автомобиль припаркован, одна из дверей не закрыта, зажигание выключено. Система будет подавать световые сигналы в течение 30-и секунд.

б) Автомобиль припаркован, одна из дверей не закрыта или плохо закрыта, зажигание включено. Система будет подавать световые сигналы до тех пор, пока все двери не будут закрыты.

(данная функция выключена по умолчанию)

11. Дистанционное открытие багажника



В любом режиме одновременно нажмите кнопки  и  на

брелоке. Багажник откроется автоматически. При этом ударный и микроволновый датчики перестанут работать. (если система находится в режиме «охрана»). Система вернется в нормальный режим охраны через 6 минут.

12. Дистанционная блокировка двигателя (дистанционный Anti-Hijack)

Данная функция используется для возврата автомобиля в случае насильственного захвата.

Для активации данной функции необходимо:

1. На расстоянии не более 100 метров нажмите кнопку , поворотники начнут быстро мигать в течение 30 секунд. В это время нажмите кнопку , Сирена подаст 15 звуковых сигналов в течение 15 секунд, светодиодный индикатор будет моргать с частотой 1 раз в секунду.

2. Через 15 секунд сирена подаст 40 звуковых сигналов в течение 20 секунд. Светодиодный индикатор начнет моргать с частотой 2 раза в секунду.

3. Через 35 секунд, в то время, когда система будет блокировать двигатель, светодиодный индикатор будет моргать 3 раза в секунду, поворотники будут включены, а сирена будет подавать постоянный звуковой сигнал.

4. Через 60 секунд система заблокирует двигатель.



а) Если зажигание включено, то сирена, поворотники и светодиодный индикатор будут включены постоянно.

б). Если зажигание выключено, то сирена и поворотники включатся на 2 минуты, светодиодный индикатор погаснет, а потом опять загорится.

ВНИМАНИЕ: Выход из данного режима возможен только по схеме «Экстренное снятие с охраны (с вводом ПИН-кода)» или по телефону.

ВНИМАНИЕ: Если угнанный автомобиль находится вне зоны действия брелка (на расстоянии более 100 метров), воспользуйтесь телефоном/мобильным телефоном для блокировки двигателя автомобиля. По успешному выполнению команды система отправит сообщение и позвонит владельцу. См. детали в секции «Основные GSM функции».

13. Режим «Антиграбление» (Anti-Hijack, программируемая функция)

Если был выбран режим «Anti-Hijack» (кнопка  + ) при включенном зажигании, после открывания и последующего закрывания двери данный режим будет активизирован.

1. Светодиодный индикатор будет мигать 1 раз в секунду, через 15 секунд сирена подаст 10 звуковых сигналов в течение 20 секунд. Светодиодный индикатор начнет мигать с частотой 2 раза в секунду.

2. Через 35 секунд светодиодный индикатор начнет мигать с частотой 3 раза в секунду. Сирена подаст 40 звуковых сигналов в течение 20 секунд. Поворотники будут включены постоянно. В это время система будет блокировать двигатель.

3. Через 60 секунд система заблокирует двигатель.

а). Если зажигание включено, то сирена, поворотники и светодиодный индикатор будут включены постоянно.

б) Если зажигание выключено, то сирена и поворотники включатся на 2 минуты, светодиодный индикатор погаснет, а потом опять загорится.

(06) remote engine cut off (дистанционная блокировка двигателя)

(08) remote start engine (дистанционный запуск двигателя)

Пример: Если ваш ПИН-код равен 1234, то для снятия системы с охраны вам нужно послать сообщение 123402 (без пробелов).

ПРИМЕЧАНИЕ :

Контроль выполнения команд осуществляется аудио-визуально, либо через голосовое меню при дозвоне на систему (на мобильный номер установленной в систему SIM-карты). SMS - сообщения приходят только в случае нарушения контура охраны и попытки несанкционированного запуска двигателя.

7. Управление по телефону через голосовое меню

С помощью голосового меню телефона владелец автомобиля может поставить систему на охрану, снять с охраны, заблокировать двигатель, включить режим «Поиск на парковке», узнать текущий статус автомобиля, открыть багажник, дистанционно завести двигатель.

Примечание: Данная функция является основной при использовании мобильного телефона

8. Подключение резервного аккумулятора

При наличии встроенного резервного аккумулятора, в случае, если электропитание системы безопасности было отключено злоумышленником в режиме «На охране», то GSM система отправит sms-сообщение на мобильный телефон владельца автомобиля «Power was cut off by force» (Умышленное отключение электропитания).

ВНИМАНИЕ : Для того, чтобы эта функция была доступна, необходимо подключить резервный аккумулятор, включив переключатель J-2 в положение ON (по умолчанию переключатель J-2 находится в положении OFF).

Вторым – его домашний телефон. Третьим – телефон ближайшего родственника.

По телефону в режиме управления сигнализацией через голосовое меню телефона, вы легко сможете изменить телефонные номера в случае необходимости.

3.Изменение ПИН-кода по телефону

ВНИМАНИЕ: ПИН – код, установленный по умолчанию, *1234#

В любой момент времени вы можете поменять ПИН-код по телефону в режиме управления сигнализацией по телефону через голосовое меню.(Новый пароль нужно вводить, начиная с символа “*”, а заканчивать ввод символом “#”, не используя пробелы. Пароль должен состоять из 4 цифр в диапазоне от 1 до 9 и иметь следующий формат “*xxxx#”).

Внимание! Вводите пароль четко и не слишком быстро для верной идентификации системой.

4. Возможность управления и контроля на дальнем расстоянии

Владелец автомобиля может в любой момент дозвониться до охранной системы, чтобы узнать статус сигнализации, отдать какую-нибудь управляющую команду системе или просто для того, чтобы поговорить с людьми, которые находятся в автомобиле. Переговоры осуществляются при помощи микрофона сигнализации и сирены.

5.Информированность о состоянии автомобиля

GSM сигнализация SKY даёт возможность узнать статус системы в любой момент времени. Вы можете позвонить в формате голосового меню (смотри блок-схему).

6. Управление с помощью sms-сообщений

Управление сигнализацией можно осуществлять через посылку управляющих sms-сообщений системе.

Управляющее сообщение должно быть отправлено в следующем формате “ПИН-код+0X”, где 0X – это номер управляющей команды. При этом символы * перед ПИН-кодом и # после ПИН-кода вводить не нужно.

Список доступных управляющих команд:

- (01) in arm (поставить на охрану)
- (02) disarm (снять с охраны)
- (03) cut off engine (заблокировать двигатель)
- (04) car locating (включить режим «Поиск на парковке»)
- (05) release trunk (открыть багажник)

ВНИМАНИЕ: В течение первых 35 секунд владелец может снять систему с охраны с помощью брелка, после 35 секунд выход из данного режима возможен только по схеме «Экстренное снятие с охраны (с вводом ПИН-кода)» или по телефону.

Внимание: Когда система включит режим «Anti-Hijacking» и заблокирует двигатель, на телефон владельца будет отправлено сообщение и звонок.

14. Экстренное снятие с охраны (с вводом ПИН-кода)

В случае, когда отключение режима охраны с помощью брелка невозможно (например, когда система находится в режиме «Ограбление» или если вы потеряли брелок или в нем села батарейка или вы поставили систему на охрану при помощи мобильного телефона и не можете снять с охраны, нет сети), необходимо отключить систему с помощью ввода ПИН-кода:

1. Откройте дверь ключом (система начнет подавать сигналы тревоги)
2. Включите зажигание (светодиодный индикатор горит постоянно).
3. После включения зажигания нажмите переключатель RESET (кнопка Valet, сброс) 5 раз.
4. Сирена и габариты выключатся, светодиодный индикатор погаснет, но двигатель будет всё ещё заблокирован. Для того, чтобы разблокировать двигатель необходимо ввести ПИН-код в течение 50 секунд, иначе сигналы тревоги включатся опять.

Через 3 секунды светодиодный индикатор включится на 2 секунды, а потом начнёт медленно мигать.

Считайте, сколько раз моргнул светодиодный индикатор. Когда количество морганий будет равняться первой цифре ПИН-кода, нажмите кнопку RESET (сброс) один раз.

Например: Если первая цифра вашего ПИН-кода равняется 3, то после того, как светодиодный индикатор моргнёт 3 раза, нужно нажать кнопку RESET.

5. После нажатия кнопки RESET, система запомнит первую цифру ПИН-кода. Светодиодный индикатор включится на 2 секунды, а потом начнёт медленно мигать. Вы можете приступить к вводу второй цифры ПИН-кода.

5. После успешного ввода ПИН-кода, светодиодный индикатор погаснет, а сирена подаст один звуковой сигнал. Система будет снята с охраны. В случае неверного ввода ПИН-кода, светодиодный индикатор опять загорится, а звукового сигнала не последует. Нужно будет повторить ввод ПИН-кода опять. Для экстренного отключения системы достаточно ввести первые 2 цифры вашего ПИН-кода.

Неправильный ввод ПИН-кода

В ПИН - коде используются цифры от 1 до 9. Если не был нажат переключатель RESET после того, как светодиодный индикатор моргнул 9 раз, то светодиодный индикатор включится на 2 секунды, а потом опять начнёт медленно моргать. Количество таких повторений ограничено до 3. Если в течение этих 3 попыток система так и не получит сигнал от переключателя RESET или 3 раза будет введён неправильный ПИН-код, то система опять вернётся в режим «На охране». В этом случае для снятия системы с охраны нужно будет проделать всю последовательность действий, описанных в этом пункте снова (экстренное снятие с охраны без брелка, с вводом ПИН-кода).

15. Режим «Мойка автомобиля» (программируемая функция)

В режиме «Мойка автомобиля» доступна только функция блокировки/разблокировки центрального замка с брелка.

- для блокировки центрального замка нажмите , поворотники моргнут один раз;



- для разблокировки центрального замка нажмите , поворотники моргнут один раз;

Светодиодный индикатор будет гореть постоянно. Система будет находиться в режиме «Снято с охраны».

16. Двухуровневый датчик удара

В режиме охраны при лёгком сотрясении сирена подаст сигнал 5 раз, поворотники моргнут 3 раза. Чтобы отпугнуть покушающегося, при более сильном или повторном ударе сирена включится на 30 секунд, звуковой сигнал будет сопровождаться миганием поворотных огней.

17. Датчик объёма (программируемая функция)

Для того, чтобы включить датчик объёма, в режиме выключенной охраны нажмите кнопку  (замочек) один раз или 2 раза кнопку  в течение 3 секунд.

g) Если запуск двигателя производится с использованием мобильного телефона (GSM функции), то в случае успешного запуска двигателя система сообщит Вам об этом голосовым сообщением.

ОСНОВНЫЕ GSM ФУНКЦИИ

1. Двухсторонняя связь в режиме реального времени, без ограничений по расстоянию

Когда система находится под охраной, при попытке проникновения в автомобиль система пошлёт сначала сообщение («Car door opened by force», взлом двери), а потом будет производить дозвон до владельца автомобиля. При съёме трубки владелец услышит сообщение «Дверь открыта... Дверь открыта...» и, нажав клавишу # осуществится переход в режим управления сигнализацией с помощью голосового меню на **русском языке**.

Когда система находится под охраной, при попытке завода двигателя система пошлёт сначала сообщение («Engine started by force», несанкционированный завод двигателя), а потом будет производить дозвон до владельца автомобиля.

При подъеме трубки владелец услышит сообщение «Двигатель заведен... Двигатель заведен...» и, после этого, нажав клавишу # осуществится переход в режим управления сигнализацией с помощью русскоязычного голосового меню.

Примечание.

Система не даёт GSM-уведомлений при срабатывании ударного и микроволнового датчиков.

2. Гарантия доставки сообщения (сообщение посылается на 3 телефонных номера)

ВНИМАНИЕ: Телефонный номер должен состоять из цифр от 0 до 9 без пробелов.

Для того, чтобы включить функцию оповещения по телефону, необходимо указать телефоны, по которым система должна производить дозвон до владельца в случае тревоги.

Для этого необходимо после установки SIM-карты в основной блок сигнализации (смотри порядок установки в пунктах 1 и 2 раздела УСТАНОВКА СИГНАЛИЗАЦИИ) дозвониться с мобильного телефона на номер SIM-карты сигнализации и ввести номера телефонов дозвона, руководствуясь указаниями голосового меню.

Можно задать максимум 3 телефонных номера, соответственно, система будет пытаться дозвониться по ним в порядке очерёдности.

Как правило, первым основным номером задаётся мобильный телефон владельца транспортного средства.

Для автомобилей, двигатель которых работает очень тихо, датчик шума может не сработать (голубой светодиодный индикатор не горит или моргает), поэтому для включения функции «Индикация работающего двигателя» нужно использовать провод контроля запуска двигателя для определения старта двигателя (см. схему подключения):

1. Отключите датчик шума.

2. Подсоедините серый провод к любой удобной точке, на которой при запуске двигателя появляется, а при остановке пропадает +12В (например, выход генератора, который подключен к лампе на приборной панели).

29. Замечания к функции «Дистанционный запуск двигателя»

а) Перед тем, как запустить двигатель дистанционно, необходимо поднять ручной тормоз. Если он не будет поднят, то система не заведет двигатель дистанционно и подаст 3 сигнала, чтобы напомнить водителю о необходимости поднятия ручного тормоза.



б) После того, как двигатель будет запущен, система будет включать поворотники с интервалами в 5 секунд в течение 15 минут, чтобы напомнить водителю о работающем двигателе, что автомобиль готов к вождению (если в течение 15 минут система не будет снята с охраны, то система заглушит двигатель автоматически). Для того, чтобы начать вождение в режиме, когда двигатель был запущен дистанционно, необходимо снять систему с охраны, нажав кнопку  брелка, включить зажигание и снять ручной тормоз.

В системе не предусмотрен специальный канал для подключения модуля обхода штатного иммобилайзера, однако, опытный установщик может решить эту проблему специальными методами.

ЗАМЕЧАНИЕ: Если зажигание не будет включено, то система автоматически заглушит двигатель.

с) Если открыть дверь, не сняв систему с охраны, то система заглушит двигатель и начнёт подавать сигналы тревоги.

д) Если система будет снята с охраны, но дверь не будет открыта следующие 30 секунд, то система автоматически встанет на охрану.

е) Для выхода из режима «Дистанционный запуск двигателя» нажмите кнопку  или кнопку  брелка управления. Система автоматически встанет на охрану.

ф) Если система не может завести двигатель с первого раза, то она сделает 6 попыток завести двигатель (с интервалом в 3 секунды). Длительность попыток составляет: первая – 0.8 секунды, вторая – 1.6 секунды, последующие – 2.5 секунды

При срабатывании датчика объёма в режиме охраны, произойдёт блокировка двигателя, сирена включится на 30 секунд, в течение этого времени поворотники будут мигать постоянно. В случае срабатывания датчика в режиме бесшумной охраны, сирена не будет подавать звуковой сигнал.



18. Предупреждение о срабатывании сигнализации

Если в ваше отсутствие предпринималась попытка проникновения в автомобиль, охранная система проинформирует вас об этом. По типу мигания светодиодного индикатора владелец может определить причину срабатывания системы в режиме охраны:

Состояние сигнализации	Тип мигания светодиодного индикатора
Режим охраны включён	Медленно мигает (раз в секунду)
Сработал двухуровневый датчик удара	Мигает 3 раза в секунду
Открыты двери, капот или багажник	Мигает 4 раза в секунду
Было включение зажигания	Мигает 5 раза в секунду

После снятия автомобиля с охраны и включения зажигания, светодиодная индикация погаснет, а информация о срабатывании системы будет стерта.

19. Срочный обгон

Для включения режима «Срочный обгон» во время вождения нажмите и удерживайте кнопку  в течение 2 секунд. В то время как сирена будет подавать звуковой сигнал продолжительностью 15 секунд, а поворотники будут мигать, вы можете совершить быстрый обгон. Повторное нажатие  в течение 2 секунд приводит к выходу из режима «Срочный обгон».

20. Режим «Вежливая подсветка»

Если в вашем автомобиле есть функция учёта задержки салонного освещения, то при нажатии на кнопку  система автоматически отложит опрос датчиков и постановку на охрану.

21. Режим турбодизель (опция)

В этом режиме владелец паркует автомобиль, не выключая двигатель и ставит машину на ручной тормоз. Затем переводит ручку переключения передач в положение «нейтраль». Затем владелец выключает зажигание. После этого двигатель будет работать еще 6 минут. Данная функция служит для охлаждения двигателя. Если автомобиль находится в режиме охраны в течение этих 6-и минут, система отключает датчик зажигания, ударный и микроволновый датчики. Датчики боковых дверей в это время работают. После 6-и минут двигатель остановится, и система автоматически переходит в режим охраны с включением датчика зажигания, ударного и микроволнового датчика.

6. Сирена прозвучит 2 раза, сигнализируя о том, что функция автоматической постановки на охрану была запрограммирована успешно и доступна для использования.

7. Для отключения функции автоматической постановки на охрану нажмите кнопку  на брелке.

8. Сирена подаст 1 сигнал, что означает отключение функции автоматической постановки на охрану.

9. Через 15 секунд светодиодный индикатор опять загорится, вы можете приступить к программированию следующей функции.

ВНИМАНИЕ:

Светодиодный индикатор показывает, что вы находитесь в режиме программирования.

При выключении зажигания или отсутствии активности в течение горения светодиодного индикатора (15 секунд), система автоматически выйдет из режима программирования.

функция	1	2	3	4	5	6	7
Кнопка 	Автоматическое управление замками дверей (вкл)	Световая индикация открытых дверей (вкл)	Автоматическая постановка на охрану (вкл)	Длительность импульса (0.8 с)	Режим «Мойка автомобиля» (вкл)	Особый режим «Анти-ограбление» (вкл)	Режим турбодизель (вкл)
Кнопка 	Автоматическое управление замками дверей (выкл)	Световая индикация открытых дверей (выкл)	Автоматическая постановка на охрану (выкл)	Длительность импульса (3.5 с)	Режим «Мойка автомобиля» (выкл)	Особый режим «Анти-ограбление» (выкл)	Режим турбодизель (выкл)

28. Индикация работающего двигателя (программируемая функция)

Данная функция может быть полезна для определения запущен или нет двигатель.

Для работы данной функции система использует датчик шума, который должен быть включен (переключатель J-1) в блоке управления сигнализацией. (По умолчанию датчик шума включен).

Когда датчик шума включен, при старте двигателя загорается голубой светодиодный индикатор на блоке управления сигнализацией загорается. При выключении двигателя – погасает.

–Нажмите педаль тормоза

–Поверните ключ зажигания из положения «ВЫКЛ» в положение «ВКЛ» последовательно 8 раз, оставьте в положении «ВКЛ». Прозвучат 3 сигнала сирены, поворотники будут включены постоянно, подтверждая вход в режим записи брелков радиоуправления.

–В течение следующих 10 секунд нажмите любую кнопку брелка. В подтверждение успешной записи брелка последует 1 сигнал сирены.

–Повторите предыдущий пункт для всех записываемых брелков. Успешная запись каждого последующего брелка подтверждается соответствующим количеством сигналов сирены.

ВНИМАНИЕ При записи новых брелков необходимо перезаписать и старые, иначе они будут удалены из памяти сигнализации.

26. Выбор длительности импульса на центральный замок (программируемая функция)

а). Пневматический центральный замок

Время срабатывания 3.5 секунды.

б). Электрический центральный замок

Время срабатывания 0.8 секунды.

27. Программирование функций при помощи брелока

В режиме «Снято с охраны» включите зажигание, нажмите переключатель RESET (сброс) 8 раз, после того, как сирена подаст 5 звуковых сигналов, светодиодный индикатор включится на 15 секунд, показывая, что система находится в режиме программирования.

Пользуйтесь нижеприведённой схемой для программирования функций брелка. Количеством нажатий на кнопку **RESET** (сброс) вы можете задать ту или иную функцию.

ПРИМЕР:

Вы хотите запрограммировать функцию автоматической постановки на охрану.

1. Перейдите в режим программирования (описание выше).

2. Светодиодный индикатор включится на 15 секунд, в это время система будет находиться в режиме программирования.

3. Нажмите кнопку **RESET** 3 раза (см. схему)





4. Светодиодный индикатор погаснет.

5. Нажмите кнопку  брелка.

22. Напоминание о необходимости постановки на охрану

В случае, если функция автостоянки на охрану не включена, после парковки автомобиля, выключения зажигания и закрытия всех дверей через 5 секунд система подаст три световых сигнала, напоминая водителю о необходимости постановки машины на охрану.

23. Напоминание о выходе из строя дверных датчиков

1. Если датчики дверей вышли из строя, то при нажатии на кнопку  или  система будет сканировать датчики в течение 30-и секунд, а затем система подаст три звуковых сигнала, давая предупреждение о том, что датчики дверей не работают. В данном случае необходимо произвести ремонт или замену датчиков. При не работающих датчиках дверей машину можно поставить на охрану, нажав кнопки  или . В этом случае система обойдет датчики дверей, включив в охрану блокировку зажигания, капота и ударный датчик.

2. Если в режиме охрана произойдет несанкционированное открытие и закрытие дверей, система в течение 30-и секунд будет подавать звуковой сигнал. Если двери будут оставлены в открытом состоянии, датчики не будут работать по причине выхода из строя от повышенной влажности, система будет подавать звуковые сигналы в течение 4-х минут.

24. Функция запоминания выключения питания

1. Если питание выключалось в режиме охраны, то после включения питания система автоматически перейдет в режим охраны.

2. Если питание выключалось в режиме снятия с охраны, система автоматически перейдет в этот режим после включения питания.

3. Если питание выключалось в режиме «анти-хайджек», система автоматически перейдет в этот режим после включения питания.

25. Запись кодов брелков

Всего в память сигнализации можно записать 4 брелка.

Запись кодов брелков производится в следующем порядке:

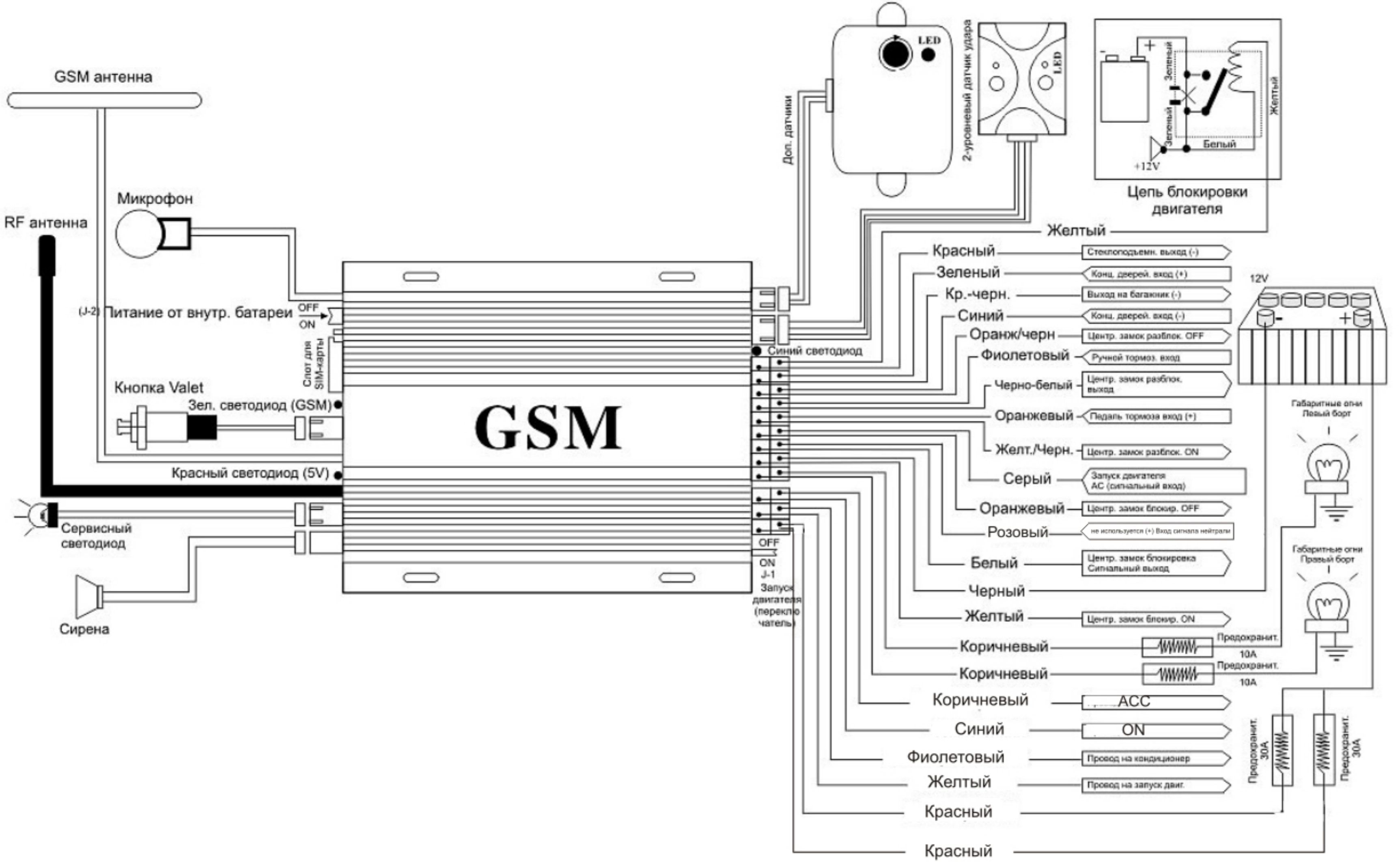

Система центрального замка

Negative trigger

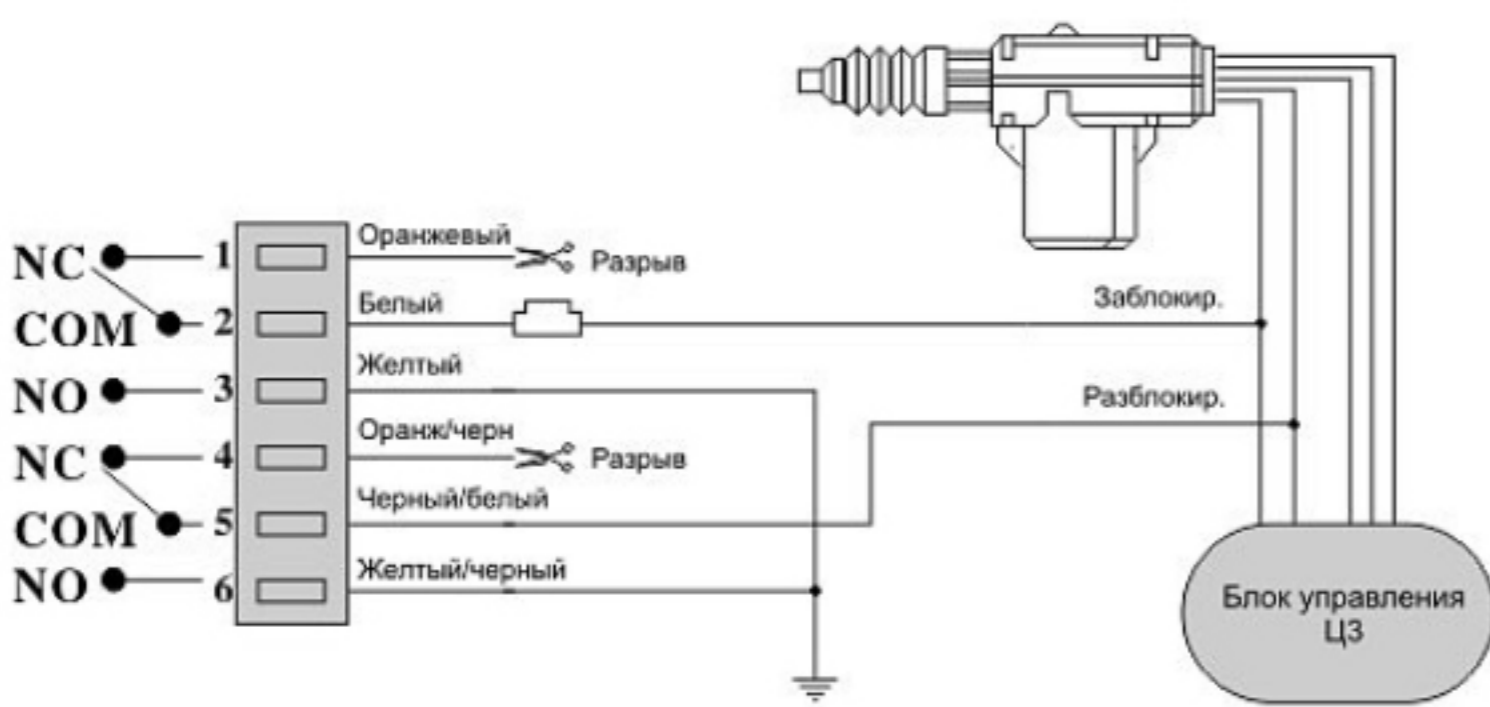

Positive trigger

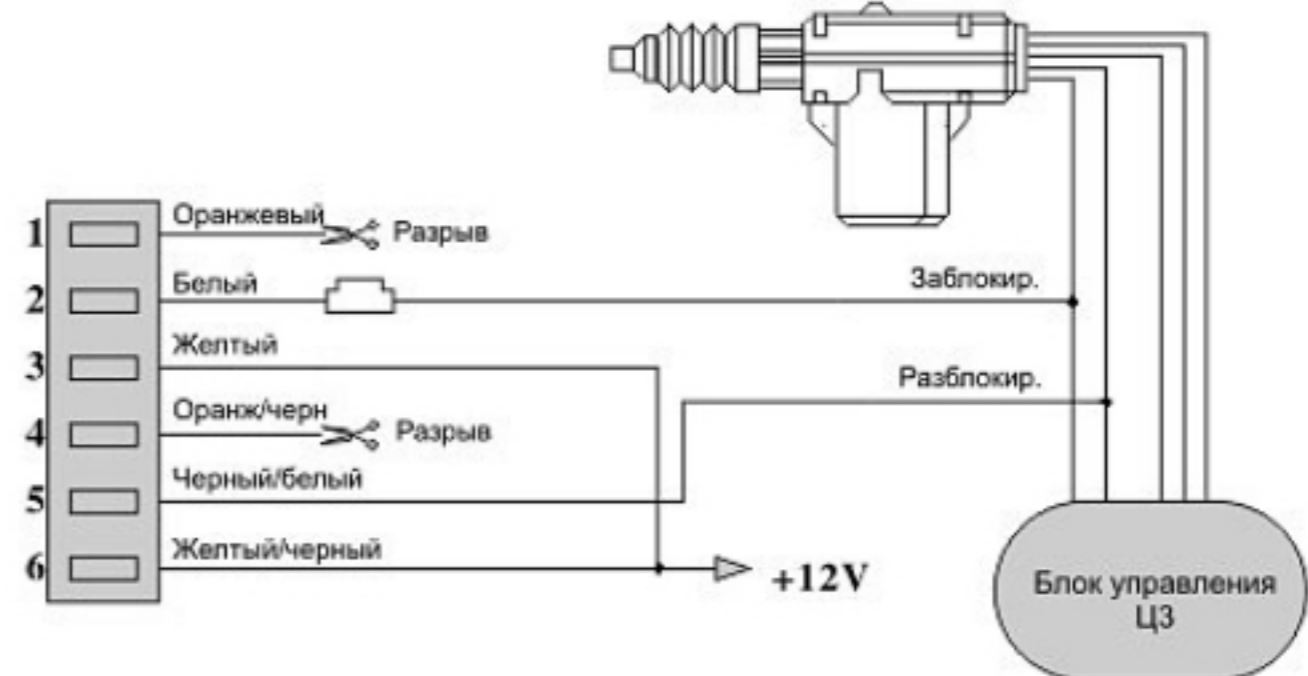

Positive/Negative trigger

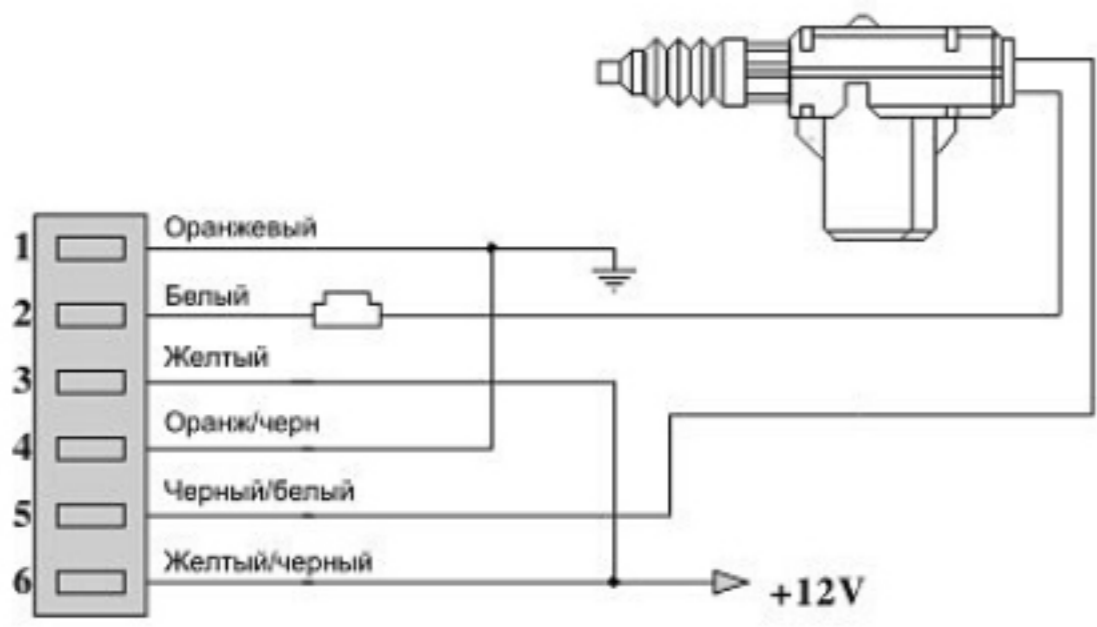

Пневматическая система ЦЗ

