

Robert Bosch Power Tools GmbH
70538 Stuttgart
GERMANY

www.bosch-pt.com

F 016 L81 886 (2019.02) 0 / 286



F 016 L81 886

AFS 23-37

 **BOSCH**

de Originalbetriebsanleitung	tr Orijinal işletme talimatı	bg Оригинална инструкция
en Original instructions	pl Instrukcja oryginalna	mk Оригинално упатство за работа
fr Notice originale	cs Původní návod k používání	sr Originalno uputstvo za rad
es Manual original	sk Pôvodný návod na použitie	sl Izvirna navodila
pt Manual original	hu Eredeti használati utasítás	hr Originalne upute za rad
it Istruzioni originali	ru Оригинальное руководство по эксплуатации	et Algupärane kasutusjuhend
nl Oorspronkelijke gebruiksaanwijzing	uk Оригінальна інструкція з експлуатації	lv Instrukcijas oriģinālvalodā
da Original brugsanvisning	kk Пайдалану нұсқаулығының түпнұсқасы	lt Originali instrukcija
sv Bruksanvisning i original	ro Instrucțiuni originale	ar دليل التشغيل الأصلي
no Original driftsinstruks		fa دفترچه راهنمای اصلی
fi Alkuperäiset ohjeet		
el Πρωτότυπο οδηγιών χρήσης		

Deutsch	Seite	3
English	Page	11
Français	Page	19
Español	Página	28
Português	Página	37
Italiano	Página	46
Nederlands	Página	54
Dansk	Side	62
Svensk	Sidan	70
Norsk	Side	78
Suomi	Sivu	85
Ελληνικά	Σελίδα	93
Türkçe	Sayfa	102
Polski	Strona	111
Čeština	Stránka	120
Slovenčina	Stránka	128
Magyar	Oldal	136
Русский	Страница	145
Українська	Сторінка	155
Қазақ	Бет	164
Română	Pagina	174
Български	Страница	183
Македонски	Страница	192
Srpski	Strana	201
Slovenščina	Stran	209
Hrvatski	Stranica	216
Eesti	Lehekülg	224
Latviešu	Lappuse	232
Lietuvių k.	Puslapis	241
عربي	الصفحة	250
آفارسی	صفحه	259

CE

Deutsch

Sicherheitshinweise

Achtung! Lesen Sie die nachfolgenden Anweisungen sorgfältig durch. Machen Sie sich mit den Bedienelementen und dem ordnungsgemäßen Gebrauch des Produkts vertraut. Bewahren Sie die Betriebsanleitung für eine spätere Verwendung bitte sicher auf.

Erläuterung der Symbole auf dem Produkt



Allgemeiner Gefahrenhinweis.



Warnung: Lesen Sie die Betriebsanleitung bevor Sie das Produkt in Betrieb nehmen.



Achten Sie darauf, dass in der Nähe stehende Personen nicht durch weggeschleuderte Fremdkörper verletzt werden.



Warnung: Halten Sie einen sicheren Abstand zum Produkt, wenn es arbeitet.



Rechnen Sie mit dem Rückschlag des Schneidblatts.



Schalten Sie das Produkt aus und ziehen Sie den Netzstecker aus der Steckdose, bevor Sie Einstellungs-, Reinigungs- oder Wartungsarbeiten vornehmen, wenn das Netzkabel verwickelt, durchtrennt

oder beschädigt ist, oder wenn Sie das Produkt unbeaufsichtigt lassen.



Tragen Sie Gehörschutz und Schutzbrille.



Tragen Sie einen Schutzhelm.



Tragen Sie Schutzhandschuhe.



Tragen Sie Sicherheitsstiefel.



Das Produkt nicht bei Regen benutzen oder dem Regen aussetzen.

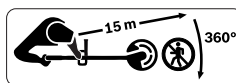

Achten Sie darauf, dass in der Nähe stehende

Personen nicht durch weggeschleuderte Fremdkörper verletzt werden. Warnung: Halten Sie einen sicheren Abstand zum Produkt, wenn es arbeitet.



Typischer A-bewerteter Geräuschpegel des Produkts mit montierter Klinge.



Typischer A-bewerteter Geräuschpegel des Produkts mit montierter Spule.



Überprüfen Sie sorgfältig den Bereich auf dem das Gartengerät verwendet werden soll nach Wild- und Haustieren. Wild- und Haustiere können während des Betriebs der Maschine verletzt werden.

Überprüfen Sie den Einsatzbereich der Maschine gründlich und entfernen Sie alle Steine, Stöcke, Drähte, Knochen und fremde Gegenstände. Achten Sie beim Einsatz der Maschine darauf, dass keine Wildtiere, Haustiere oder kleine Baumstümpfe im dichten Gras versteckt sind.

Sicherheitshinweise Produkt

Bedienung

- ▶ Die bedienende Person darf das Produkt nur bestimmungsgemäß verwenden. Die örtlichen Gegebenheiten sind zu berücksichtigen. Beim Arbeiten bewusst auf andere Personen achten, insbesondere Kinder.
- ▶ Erlauben Sie Kindern, Personen mit eingeschränkten physischen, sensorischen oder geistigen Fähigkeiten oder mangelnder Erfahrung und/oder mangelndem Wissen und/oder mit diesen Anweisungen nicht vertrauten Personen niemals, das Produkt zu benutzen. Nationale Vorschriften beschränken möglicherweise das Alter des Bedieners.
- ▶ Kinder sollten beaufsichtigt werden, um sicherzustellen, dass sie nicht mit dem Produkt spielen.

Verwendung

- ▶ Beachten Sie bei der Montage des Produktes die Abbildungen, die Demontage erfolgt in umgekehrter Reihenfolge.

- ▶ Entfernen Sie vor dem Gebrauch den Messerschutz.
- ▶ Benutzen Sie das Produkt nicht zum Schneiden von Wänden.
- ▶ Betreiben Sie das Produkt niemals, während sich Personen, insbesondere Kinder oder Haustiere, in unmittelbarer Nähe aufhalten.
- ▶ Der Bediener ist für Unfälle oder Schäden an anderen Menschen oder deren Eigentum verantwortlich.
- ▶ Tragen Sie lange, schwere Hosen, feste Schuhe und Handschuhe. Tragen Sie keine weite Kleidung, Schmuck, kurze Hosen, Sandalen oder arbeiten Sie barfuß. Binden Sie langes Haar über Schulterhöhe zusammen, um ein Verheddern in beweglichen Teilen zu vermeiden.
- ▶ Inspizieren Sie die zu bearbeitende Fläche sorgfältig und beseitigen Sie Steine, Stöcke, Drähte, Knochen und sonstige Fremdkörper.
- ▶ Benutzen Sie das Produkt nicht an Orten, an denen sich Netzkabel befinden.
- ▶ Prüfen Sie vor der Benutzung immer, ob Schneidblatt oder Schneidblattnutter abgenutzt oder beschädigt sind. Tauschen Sie abgenutzte oder beschädigte Schneidblätter sowie Schneidblattnuttern immer im ganzen Satz aus, um Unwucht zu vermeiden.
- ▶ Arbeiten Sie nur bei Tageslicht oder gutem künstlichem Licht.

- ▶ Bei schlechten Wetterbedingungen insbesondere bei einem aufziehenden Gewitter nicht mit dem Produkt arbeiten.
- ▶ Setzen Sie in nassem Gras/Gebüsch das Produkt besonders sorgsam ein.
- ▶ Achten Sie beim Arbeiten mit dem Produkt auf sicheren Stand; nur gehen, niemals rennen.
- ▶ Bewahren Sie einen festen Stand und immer das Gleichgewicht. Überanstrengen Sie sich nicht.
- ▶ **Tragen Sie eine Schutzbrille und Gehörschutz, wenn Sie das Produkt bedienen.**
- ▶ Benutzen Sie das Produkt niemals mit fehlenden oder defekten Schutzhäuben, Rückschlagsicherungen oder Abdeckungen.
- ▶ Benutzen Sie das Produkt mit Schneidblatt nicht in unmittelbarer Nähe von Netz-/Verlängerungskabeln.
- ▶ Prüfen Sie das Produkt vor und nach jeder Benutzung auf Abnutzungen oder Beschädigungen.
- ▶ Wenn ein Fehler auftritt, befolgen Sie den Abschnitt Fehlersuche.
- ▶ Wenn sich ein Unfall ereignet, trennen Sie das Produkt vom Netz, bevor Sie andere Maßnahmen ergreifen.
- ▶ Benutzen Sie das Produkt nicht, wenn Sie müde oder krank sind oder unter dem Einfluss von Alkohol, Drogen oder Medikamenten stehen.
- ▶ Das Arbeiten an Böschungen kann gefährlich sein:
 - Arbeiten Sie keine besonders steilen Abhänge.
 - Achten Sie auf schrägen Flächen oder auf nassem Gras stets auf sicheren Tritt.
 - Arbeiten Sie auf schrägen Flächen immer quer und niemals auf- und abwärts.
 - Gehen Sie beim Richtungswechsel an Abhängen äußerst vorsichtig vor.
- ▶ Kommen Sie mit den Händen und Füßen nicht in die Nähe der rotierenden Schneidelemente.
- ▶ Schalten Sie das Produkt aus, wenn es von oder zur Arbeitsfläche transportiert wird.
- ▶ Schalten Sie das Produkt aus und ziehen Sie den Netzstecker aus der Steckdose:
 - immer wenn Sie das Produkt einige Zeit unbeaufsichtigt lassen
 - vor dem Beseitigen von Blockierungen
 - wenn das Kabel verwickelt ist
 - vor dem Auswechseln der Schneideinrichtung
 - wenn Sie das Produkt überprüfen, reinigen oder an ihm arbeiten
 - nach der Kollision mit einem Fremdkörper; überprüfen Sie das Produkt sofort auf Beschädigungen und tauschen Sie das Messer, wenn es notwendig ist
 - wenn das Produkt ungewöhnlich zu vibrieren beginnt (sofort prüfen)
- ▶ Warten Sie, bis die rotierenden Schneidelemente vollständig zur Ruhe gekommen sind, bevor Sie diese

anfassen. Der Schneidelement rotieren nach dem Abschalten des Motors noch nach und können Verletzungen verursachen.

- ▶ **Nehmen Sie keine Veränderungen am Produkt vor.** Unzulässige Veränderungen können die Sicherheit Ihres Produkts beeinträchtigen und zu verstärkten Geräuschen und Vibrationen führen.
- ▶ Bewahren Sie das Produkt an einem trockenen und geschlossenen Ort auf, außerhalb der Reichweite von Kindern. Stellen Sie keine anderen Gegenstände auf das Produkt.
- ▶ Verwenden Sie nur Bosch Zubehör, welches für die Verwendung mit diesem Produkt empfohlen und zugelassen ist.
- ▶ Bei längerem Gebrauch des Produktes (oder anderer Maschinen) wird der Anwender Vibrationen ausgesetzt, die eine Weißfingerkrankheit (Raynaud-Phänomen) oder ein Karpaltunnelsyndrom verursachen können.
- ▶ Dabei ist der Tastsinn und die Temperaturregulierung, Taubheit und ein brennendes Gefühl können auftreten bis hin zu Nerven- und Kreislaufschäden und Gewebenekrosen.
- ▶ Fragen Sie Ihren Arzt, wenn Sie Symptome feststellen, die auf Vibrationsüberlastung hindeuten. Diese Symptome beinhalten Taubheitsgefühl, Gefühlsverlust, Jucken, Stechen, Schmerzen, Kraftlosigkeit, Verände-

rungen der Hautfarbe oder des Hautzustands. Diese Symptome treten am häufigsten in Fingern, Händen oder Handgelenken auf.

- ▶ Verwenden Sie das Produkt immer mit dem richtigen Aufsatz. Achten Sie darauf, das Sie das Produkt immer am vorderen und hinteren Handgriff halten und beschränken Sie, wenn notwendig, die Arbeitszeit.
- ▶ Rechnen Sie mit einen Rückschlag des Produktes, wenn das Messer plötzlich auf einen harten Gegenstand trifft oder beim Schneiden von Büschen oder Gestrüpp. Versuchen Sie die Effekte von Rückschlägen zu minimieren.
- ▶ Dieses Produkt ist für die Verwendung mit einem Schultergurt konstruiert. Passen Sie den Gurt so an, dass das Produkt richtig ausbalanciert ist, die Arbeit mit dem Produkt ist dann weniger ermüdend.
- ▶ Das Schneidblatt bei Transport und Lagerung stets mit einem geeigneten Schutz abdecken.
- ▶ Stromversorgungskabel vom Schneidwerkzeug fern halten.

Wartung

- ▶ **Tragen Sie immer Gartenhandschuhe, wenn Sie im Bereich der scharfen Messer hantieren oder arbeiten.**
- ▶ Stellen Sie sicher, dass alle Muttern, Bolzen und Schrauben festsitzen,

damit ein sicheres Arbeiten mit dem Produkt möglich ist.

- ▶ Überprüfen Sie das Produkt und ersetzen Sie sicherheitshalber abgenutzte oder beschädigte Teile.
- ▶ Stellen Sie sicher, dass auszuwechselnde Teile von Bosch stammen.
- ▶ Lassen Sie das Produkt nur von einer autorisierten Bosch-Werkstatt reparieren.
- ▶ Stellen Sie vor der Lagerung sicher, dass das Produkt sauber und frei von Rückständen ist. Wenn nötig, mit einer weichen trockenen Bürste reinigen.
- ▶ Entfernen Sie alle Ablagerungen zwischen dem Schneidkopf und der Schutzhaube. Zur kompakten Lagerung, kann das Produkt am Schaft getrennt werden.

Elektrische Sicherheit



Achtung! Schalten Sie vor Wartungs- oder Reinigungsarbeiten das Produkt aus und ziehen Sie den Netzstecker. Gleiches gilt, wenn das Stromkabel beschädigt, angeschnitten oder verwickelt ist.

Ihr Produkt ist zur Sicherheit schutzisoliert und benötigt keine Erdung. Die Betriebsspannung beträgt 230 V AC, 50 Hz (für Nicht-EU-Länder auch 220 V oder 240 V). Nur zugelassene Verlängerungskabel verwenden. Informationen erhalten Sie bei Ihrer autorisierten Kundendienststelle.

Zur Erhöhung der Sicherheit, benutzen Sie einen FI-Schalter (RCD) mit einem Fehlerstrom von maximal 30 mA. Dieser FI-Schalter sollte vor jeder Benutzung überprüft werden.

Halten Sie Netz- und Verlängerungskabel von beweglichen Teilen fern und vermeiden Sie jede Beschädigung der Kabel, um Kontakt mit spannungsführenden Teilen zu vermeiden.

Kabelverbindungen (Netzstecker und Steckdosen) sollten trocken sein und nicht auf dem Boden liegen.

Die Netz- und Verlängerungskabel müssen regelmäßig auf Schadensmerkmale überprüft werden und dürfen nur in einwandfreiem Zustand verwendet werden.

Wenn das Netzkabel des Produkts beschädigt ist, darf es nur von einer autorisierten Bosch-Werkstatt repariert werden. Verwenden Sie nur zugelassene Verlängerungskabel.

Verwenden Sie nur Verlängerungskabel, -leitungen oder Kabeltrommeln, die den Normen EN 61242 / IEC 61242 oder IEC 60884-2-7 entsprechen.

Wenn Sie zum Betrieb des Produkts ein Verlängerungskabel benutzen wollen, sind folgende Leiterquerschnitte erforderlich:

- Leiterquerschnitt 1,25 mm² oder 1,5 mm²
- Maximale Länge 30 m für Verlängerungskabel oder 60 m für Kabeltrommeln mit FI-Schutzschalter

Hinweis: Wird ein Verlängerungskabel benutzt, muss dieses – wie bei den Sicherheitsvorschriften beschrieben – einen Schutzleiter besitzen, der über den Stecker mit dem Schutzleiter Ihrer elektrischen Anlage verbunden ist.

In Zweifelsfällen fragen Sie einen ausgebildeten Elektriker oder die nächste Bosch Service-Vertretung.



VORSICHT: Nicht vorschriftsmäßige Verlängerungskabel können gefährlich sein. Verlängerungskabel, Stecker und Kupplung müssen wasserdichte, für den Außenbereich zugelassene Ausführungen sein.

Hinweis für Produkte, die nicht in **GB** verkauft werden:

ACHTUNG: Zu Ihrer Sicherheit ist es erforderlich, dass der am Produkt angebrachte Stecker mit dem Verlängerungskabel verbunden wird. Die Kupplung des Verlängerungskabels muss

vor Spritzwasser geschützt sein, aus Gummi bestehen oder mit Gummi überzogen sein. Das Verlängerungskabel muss mit einer Zugentlastung verwendet werden.

Symbole

Symbol	Bedeutung
	Bewegungsrichtung
	Reaktionsrichtung
	Einschalten
	Ausschalten
	Zubehör/Ersatzteile
	Entsorgung

Bestimmungsgemäßer Gebrauch

Dieses Produkt ist geeignet zum Entfernen von kleineren Sträuchern und Büschen, zum Schneiden von Jungpflanzen, zum Zurückschneiden und Ausdünnen und zum Entfernen von Unkraut, langem Gras und Brennnesseln in Haus- und Hobbygärten.

Technische Daten

Freischneider		AFS 23-37
Sachnummer		3 600 HA9 ...
Nennaufnahmeleistung	W	1000
Leerlaufdrehzahl		
– Schneidblatt	min ⁻¹	7000
– Fadenspule	min ⁻¹	6000
Schnittbreite Spule	cm	37
Schnittbreite Messer	cm	23
Durchmesser des Schneidfadens	mm	3,5
Fadentyp		gedreht
Messertyp		3-schneidig
verstellbarer Griff		●
Gewicht entsprechend EPTA-Procedure 01:2014	kg	5,7
Schutzklasse		□ / II

Freischneider**AFS 23-37**

Seriennummer

siehe Typenschild am Produkt

Die Angaben gelten für eine Nennspannung [U] von 230 V. Bei abweichenden Spannungen und in länderspezifischen Ausführungen können diese Angaben variieren.

Geräusch/Vibrationsinformationen

		Fadenspule	Messer
Geräuschemissionswerte ermittelt entsprechend EN 50636-2-91			
Der A-bewertete Geräuschpegel des Gerätes beträgt typischerweise:			
- Schalldruckpegel	dB(A)	83	85,5
- Unsicherheit K	dB	= 2,5	= 2,5
- Schalleistungspegel	dB(A)	95	97
- Unsicherheit K	dB	= 1	= 1
Schwingungsgesamtwerte a_h (Vektorsumme dreier Richtungen) und Unsicherheit K ermittelt entsprechend EN 50636-2-91			
- Schwingungsemissionswert a_h	m/s^2	4	5
- Unsicherheit K	m/s^2	1,5	1,5

Montage und Betrieb

- ▶ **Schließen Sie das Produkt nicht an die Steckdose an, solange es nicht vollständig zusammengebaut ist.**
- ▶ **Nach dem Ausschalten des Produktes läuft der Schneidkopf noch einige Sekunden nach. Warten Sie, bis der Schneidkopf stillsteht, bevor Sie das Produkt erneut einschalten.**
- ▶ **Nicht kurz hintereinander aus- und wieder einschalten.**
- ▶ **Beseitigen Sie Grasanhaftungen vom Schneidkopf, wenn Sie den Schneidkopf tauschen.**
- ▶ **Die Verwendung von Bosch zugelassenen Schneidelementen wird empfohlen. Bei anderen Schneidelementen kann das Schneidergebnis abweichen.**
- ▶ **Achten Sie bei der Verwendung des Schneidblattes darauf, dass dieses mit Hilfe der Schneidblattnutter fest montiert ist.**
- ▶ **Es wird empfohlen, bei länger dauernder Benutzung entsprechende Pausen einzulegen.**

Die Nummerierungen verweisen auf die Abbildungen auf den Bildseiten.

Handlungsziel	Bild	Seite
Lieferumfang	A	269
Schutzhaube montieren	B	270
Schaft zusammenfügen	C	270
Fadenspule und Faden montieren	D	271
Schneidblatt montieren	E	272 - 273

Handlungsziel	Bild	Seite
Montieren der Rückschlagsicherung/Bedienhinweis für Rechtshänder	F	274
Montieren der Rückschlagsicherung/Bedienhinweis für Linkshänder	G	274
Schultergurt montieren	H	275
Grifflänge einstellen		
Verlängerungskabel anschließen	I	275
Ein-/Ausschalten	J	276
Arbeitshinweis	K	276
Reinigung	L	277
Lagerung Schneidfaden	M	278
Zubehör auswählen	N	278

Arbeitshinweis

Einsatzbereich	Schneidwerkzeug
Entfernen von Sträuchern/Ge- strüpp	Schneidblatt
Schneiden von Jungpflanzen	Schneidblatt
Zurückschneiden/Ausdü- nen	Fadenspule
Entfernen von Unkraut	Fadenspule/Schneidblatt
Schneiden von langem Gras	Fadenspule
Entfernen von Brennnesseln	Fadenspule/Schneidblatt

Fehlersuche



Symptom	Mögliche Ursache	Abhilfe
Produkt läuft nicht	Netzspannung fehlt	Überprüfen und einschalten.
	Netzsteckdose defekt	Andere Steckdose benutzen.
	Verlängerungskabel beschädigt	Kabel überprüfen und austauschen, falls beschädigt.
	Sicherung hat ausgelöst	Sicherung austauschen.
	Überlastschutz hat ausgelöst	Produkt abkühlen lassen und erneut starten.
Produkt läuft mit Unterbrechungen	Verlängerungskabel beschädigt	Kabel überprüfen und austauschen, falls beschädigt. Wenden Sie sich an den Bosch Kundendienst.
	Interne Verkabelung des Produktes defekt	Wenden Sie sich an den Bosch Kundendienst.
Produkt schneidet nicht	Schneidblatt/Faden beschädigt	Schneidblatt/Faden wechseln (tragen Sie immer Gartenhandschuhe).
Verstärkte Vibrationen	Schneidblatt beschädigt	Schneidblatt wechseln (tragen Sie immer Gartenhandschuhe).
	Mähfaden gerissen	Mähfaden wechseln.
	Fadenmähkopf verschmutzt	Reinigen Sie den Schneidkopf und entfernen Sie Verschmutzungen.
	Schneidblattnutter lose	Schneidblattnutter mit 20 Nm anziehen, darauf achten, dass Schneidblatt, Lauffeller und Druckscheibe zentriert montiert sind (tragen Sie immer Gartenhandschuhe).
	Schneidblatt nicht korrekt montiert	Lösen Sie das Schneidblatt und montieren Sie es mittig. Beachten Sie die Führungsringe auf dem Schneidblatt für die mittige Ausrichtung.
Schlechtes Schneidergebnis und verbleibende Pflanzenstümpfe	Gras zu hoch, zu dicht	Gras zu hoch: in Etappen schneiden. Gras zu dicht: mit weniger Schneidbreite je Schneidvorgang arbeiten.
	Schneidblatt stumpf	Schneidblatt drehen/wechseln.
	Schneidblatt zugesetzt	Unterseite des Produktes prüfen und ggf. frei machen (tragen Sie immer Gartenhandschuhe).
	Fadenmähkopf verschmutzt	Reinigen Sie den Schneidkopf und entfernen Sie Verschmutzungen.
Schneidblattnutter lässt sich nicht öffnen	Beschädigtes Gewinde an Mutter oder Welle	Welle schmieren, um das Öffnen zu erleichtern.
	Verriegelungsstift nicht korrekt platziert	Verriegelungsstift erneut einführen und leicht hineindrücken, während die Welle gedreht wird.
Schneidblatt dreht sich nicht	Schneidblatt zugesetzt	Unterseite des Produktes prüfen und ggf. frei machen (tragen Sie immer Gartenhandschuhe).
	Schneidblattnutter lose	Schneidblattnutter anziehen, darauf achten, dass Schneidblatt, Lauffeller und Druckscheibe zentriert montiert sind (tragen Sie immer Gartenhandschuhe) (siehe Bild E).
	Gras zu hoch, zu dicht	Gras zu hoch: in Etappen schneiden. Gras zu dicht: mit weniger Schneidbreite je Schneidvorgang arbeiten.

Symptom	Mögliche Ursache	Abhilfe
Schlechte Schneidleistung	Schutzhaube verschmutzt	Schutzhaube innen reinigen.
	Schneidblatt stumpf	Schneidblatt drehen/wechseln.
	Kein Mähfaden	Mähfaden nachfüllen.

Kundendienst und Anwendungsberatung

www.bosch-garden.com

Geben Sie bei allen Rückfragen und Ersatzteilbestellungen bitte unbedingt die 10-stellige Sachnummer laut Typenschild des Produkts an.

Deutschland

Robert Bosch Power Tools GmbH
Servicezentrum Elektrowerzeuge
Zur Luhne 2
37589 Kalefeld – Willershausen
Unter www.bosch-pt.de können Sie online Ersatzteile bestellen oder Reparaturen anmelden.
Kundendienst: Tel.: (0711) 40040480
Fax: (0711) 40040481
E-Mail: Servicezentrum.Elektrowerzeuge@de.bosch.com
Anwendungsberatung:
Tel.: (0711) 40040480
Fax: (0711) 40040482
E-Mail: kundenberatung.ew@de.bosch.com

Österreich

Unter www.bosch-pt.at können Sie online Ersatzteile bestellen.
Tel.: (01) 797222010
Fax: (01) 797222011
E-Mail: service.elektrowerzeuge@at.bosch.com

Schweiz

Unter www.bosch-pt.com/ch/de können Sie online Ersatzteile bestellen.
Tel.: (044) 8471511
Fax: (044) 8471551
E-Mail: Aftersales.Service@de.bosch.com

Luxemburg

Tel.: +32 2 588 0589
Fax: +32 2 588 0595
E-Mail: outillage.gereedschap@be.bosch.com

Entsorgung

Produkte, Zubehör und Verpackungen sollen einer umweltgerechten Wiederverwertung zugeführt werden.



Werfen Sie Produkte nicht in den Hausmüll!

Nur für EU-Länder:

Gemäß der Europäischen Richtlinie 2012/19/EU über Elektro- und Elektronik-Altgeräte und ihrer Umsetzung in nationales Recht müssen nicht mehr gebrauchsfähige Produkte getrennt gesammelt und einer umweltgerechten Wiederverwertung zugeführt werden.

English

Safety Notes

Warning! Read all safety warnings and all instructions. Make yourself familiar with the controls and the proper use of the product. Please keep the instructions safe for later use!

Explanation of symbols on the product



General hazard safety alert.



Warning: Read user instructions before operating the product.



Make sure that bystanders are not injured by foreign objects being thrown away.



Warning: Keep a safe distance to the product when operating.



Beware of blade thrust and kickback



Switch off and remove mains plug from socket outlet before adjusting, cleaning, maintenance or if the cable is entangled or if the cable is cut or damaged and before

leaving the product unattended for any period.



Wear eye and ear protection.



Wear hard hat.



Wear protective gloves.



Wear foot protection.



Do not use the product in the rain or leave it outdoors when it is raining.

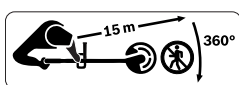

Make sure that bystanders are not injured by foreign objects being hurled away.

Warning: Keep a safe distance to the product when operating.

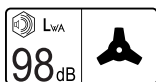

Typical the A-weighted noise levels of the

product with blade fitted.



Typical the A-weighted noise levels of the

product with spool fitted.



Carefully check the area where the tool is to be used for wildlife and pets. Wildlife and pets may be injured while the machine is in operation. Thoroughly check the working area and remove any stones, sticks, wires, bones and foreign objects. When using the ma-

chine, ensure that no wildlife, pets or small tree stumps are hidden in the dense grass.

Safety Instructions, Product

Operation

- ▶ The operator must use the product in accordance with the regulations. The local conditions must be taken into account. When working, pay attention to other people, especially to children.
- ▶ Never allow children, persons with physical, sensory or mental limitations or a lack of experience and/or knowledge and/or people unfamiliar with these instructions to use the product. Local regulations may restrict the age of the operator.
- ▶ Children should be supervised to ensure that they do not play with the product.

Application

- ▶ For assembly of product follow illustrations, for disassembly reverse the assembly procedure.
- ▶ Remove blade cover before use.
- ▶ Do not use the product to cut walls.
- ▶ Never operate the product while people, especially children or pets, are nearby.
- ▶ The user is responsible for accidents or hazards occurring to other people or their property.

- ▶ Always wear long heavy trousers, boots and gloves. Do not wear loose clothing, jewellery, short trousers, sandals and never work barefoot. Tie long hair together over shoulder height to prevent entanglement in moving parts.
- ▶ Thoroughly inspect the area where the machine is to be used and remove all stones, sticks, wires, bones and other foreign objects.
- ▶ Do not operate the product in areas where live cables may be present.
- ▶ Before using, always visually inspect to see that the blade or blade nut are not worn or damaged. Replace worn or damaged blade and nut in sets to preserve balance.
- ▶ Work only in daylight or in good artificial light.
- ▶ Avoid operating the product in bad weather conditions especially when there is a risk of lightning.
- ▶ For your safety, please take care whilst operating the product in wet grass/brush.
- ▶ Walk, never run and stay in a stable position while working with the product.
- ▶ Keep firm footing and balance. Do not overreach.
- ▶ **Wear safety eye protection and hearing protection when operating the product.**
- ▶ Never operate the product with missing or broken guards, kickback protection or covers.
- ▶ Do not operate the product with the cutting blade in close proximity to the mains/extension cable.
- ▶ Always check the product for signs of wear or damage before and after use.
- ▶ If a fault occurs consult troubleshooting section.
- ▶ If an accident occurs, unplug the product from the mains supply before taking any other action.
- ▶ Never operate the product when you are tired, ill or under the influence of alcohol, drugs or medicine.
- ▶ Working on banks can be dangerous. Do not work on excessively steep slopes.
Always be sure of your footing on slopes or wet grass.
Mow across the face of slopes and never up and down.
 - Exercise extreme caution when changing direction on slopes.
- ▶ Do not put hands or feet near the cutting system.
- ▶ Switch off when transporting the product to and from the area to be worked on.
- ▶ Switch the product off and pull the mains plug from the socket outlet.
 - whenever you leave the product unattended for a period of time
 - before removing blockages
 - if the cable is entangled
 - before replacing the cutting device
 - when checking, cleaning or working on the product

- after a collision with a foreign object; check the product immediately for damage and replace the cutter if necessary
- if the product starts to vibrate abnormally (check immediately)
- ▶ Wait until the rotating cutting element has completely stopped before touching it. The cutting element continues to rotate after the trimmer is switched off; a rotating cutting element can cause injury.
- ▶ **Do not modify the product.** Unauthorized modifications may impair the safety of your product and may result in increased noise and vibration.
- ▶ Store the product in a secure, dry place out of the reach of children. Do not place other objects on top of the product.
- ▶ Use only the Bosch garden tool accessories recommended and approved to be used on this product.
- ▶ Prolonged use of the product (or other machines) exposing the operator to vibrations may produce white finger disease (Raynaud's phenomenon) or carpal tunnel syndrome.
- ▶ These conditions reduce the hand's ability to feel and regulate temperature, can lead to numbness and burning sensations and may cause nerve and circulation damage and tissue necrosis.
- ▶ Contact your doctor if you experience symptoms of overexposure to vibration. These symptoms include numbness, loss of feeling, tingling, pricking, pain, loss of strength, changes in skin colour or condition. These symptoms normally appear in the fingers, hands or wrists.
- ▶ Always use the product with the right attachment. Always hold the product by the front and rear handles, and if necessary, limit the working time.
- ▶ Beware that the product may kick back when a blade suddenly strikes a hard object or when cutting brush or scrub vegetation. Take care to minimise the effects of kickback.
- ▶ This product is designed for use with a shoulder strap. Adjust the shoulder strap so that the product is correctly balanced to reduce operator fatigue.
- ▶ For transport and storage, always protect the cutting blade with a suitable cover.
- ▶ Keep power cords clear from the cutting tool.

Maintenance

- ▶ **Always wear gardening gloves when handling or working near the sharp blades.**
- ▶ Keep all nuts, bolts and screws tight to ensure safe working with the product.
- ▶ Inspect the product and replace worn or damaged parts for safety.

- ▶ Ensure replacement parts fitted are Bosch-approved.
- ▶ Have the product repaired only by an authorized Bosch customer service agent.
- ▶ Before storing, make sure that the product is clean and free of residue. If necessary, clean with a soft dry brush.
- ▶ Any blockages between the cutting head and guard should be removed. For compact storage, the product can be separated at the shaft.

Electrical Safety



Warning! Switch the product off and pull the mains plug before any maintenance or cleaning. The same applies when the mains cable is damaged, cut or entangled.

Your product is double insulated for safety and requires no earth connection. The operating voltage is 230 V AC, 50 Hz (for non-EU countries 220 V, 240 V as applicable). Contact your Bosch Service Centre for details. If in doubt contact a qualified electrician or the nearest Bosch Service Centre.

For increased electrical safety use a Residual Current Device (RCD) with a tripping current of not more than 30 mA. Always check your RCD every time you use it.

Keep the supply cables away from moving hazardous parts and avoid

damage to the cables; this can lead to contact with live parts.

The connections (plugs and sockets) should be kept dry and off the ground. The supply cables must be inspected for signs of damage at regular intervals and may only be used if in perfect condition.

If the supply cable on the product is damaged, it must only be replaced by a Bosch Service Centre. Only use approved extension cables.

Use only extension cords, cables, leads, cable reels that comply with EN 61242/IEC 61242 or IEC 60884-2-7. If you want to use an extension cable when operating your product, only the following cable dimensions should be used:

- Nominal conductor area of 1.25 mm² or 1.5 mm²
- Maximum extension cord length 30 m or 60 m for a cable reel with Residual Current Device (RCD).

Note: If an extension cable is used it must be earthed and connected through the plug to the earth cable of your supply network in accordance with prescribed safety regulations. If in doubt contact a qualified electrician or the nearest Bosch Service Centre.



WARNING! Inadequate extension cables can be dangerous. Extension cable, plug and socket must be of water-

tight construction and intended for outdoor use.

For products **not sold in GB:**

WARNING: For your safety, it is required that the plug attached to the product is connected with the extension cord. The coupling of the extension cord must be protected against splash water, be made of rubber or coated with rubber. The extension cord must be used with a cable strain relief.

Products sold in GB only:







Your product is fitted with an BS 1363/A approved electric plug with internal fuse (ASTA approved to BS 1362).

If the plug is not suitable for your socket outlets, it should be cut off and an appropriate plug fitted in its place by an authorised customer service agent. The replacement plug should have the same fuse rating as the original plug.

The severed plug must be disposed of to avoid a possible shock hazard and should never be inserted into a mains socket elsewhere.

- **Products that are only sold in AUS and NZ:** Use a residual current device (RCD) with a nominal residual current of 30 mA or less.

Symbols

Symbol	Meaning
	Movement direction
	Reaction direction
	Switching On
	Switching Off
	Accessories/Spare parts
	Disposal

Intended Use

This product is suitable for removing smaller shrubs and bushes, cutting saplings, trimming, thinning, clearing weeds, cutting long grass and clearing nettles in domestic and hobby gardens.

Technical Data

Brushcutter		AFS 23-37
Article number		3 600 HA9 ...
Rated power input	W	1000
No-load speed		
– Blade	min ⁻¹	7000
– Line	min ⁻¹	6000
Cutting width line	cm	37
Cutting width blade	cm	23
Cutting line diameter	mm	3.5
Line type		twisted
Blade type		Triple-blade
Adjustable handle		●
Weight according to EPTA-Procedure 01:2014	kg	5.7
Protection class		□ / II
Serial number		see type plate on product

The specifications apply to a rated voltage [U] of 230 V. These specifications may vary at different voltages and in country-specific models.

Noise/Vibration Information

		Line	Blade
Noise emission values determined according to EN 50636-2-91 .			
Typically the A-weighted noise levels of the product are:			
- Sound pressure level	dB(A)	83	85.5
- Uncertainty K	dB	= 2.5	= 2.5
- Sound power level	dB(A)	95	97
- Uncertainty K	dB	= 1	= 1
Vibration total values ah (triax vector sum) and uncertainty K determined according to EN 50636-2-91			
- Vibration emission value a _h	m/s ²	4	5
- Uncertainty K	m/s ²	1.5	1.5

Mounting and Operation

- ▶ **Do not connect the product to the mains socket before it is completely assembled.**
- ▶ **The cutting head continues to rotate for a few seconds after the product is switched off. Wait until the cutting head comes to a stop before switching the product on again.**
- ▶ **Do not rapidly switch off and on again.**
- ▶ **Remove grass build-up from the cutting head when replacing the cutting head.**
- ▶ **Only use Bosch approved cutting elements. Cutting performance will vary with different cutting elements.**
- ▶ **When using the cutting blade always ensure that the blade is securely fastened using the locking nut.**
- ▶ **In case of prolonged use, we recommend to take appropriate breaks.**

The numbering of the figures refer to the illustrations on the graphics pages.

Action	Figure	Page
Delivery scope	A	269
Mounting the protection guard	B	270
Connecting the shaft	C	270
Mounting the line spool and the cutting line	D	271
Mounting the blade	E	272 - 273

Action	Figure	Page
Mounting the kickback protection/operating advice for right-handers	F	274
Mounting the kickback protection/operating advice for left-handers	G	274
Mounting the shoulder strap	H	275
Adjusting the handle length		
Connecting the extension cable	I	275
Switching On and Off	J	276
Working advice	K	276
Cleaning	L	277
Cutting line storage	M	278
Selecting accessories	N	278

Working Advice

Application area	Cutting tool
Clearing shrubs/brushes	Blade
Cutting saplings	Blade
Trimming/thinning	Line
Clearing weeds	Line/blade
Cutting long grass	Line
Clearing nettles	Line/blade

Troubleshooting



Problem	Possible Cause	Corrective Action
Product does not run	Power turned off	Turn power on.
	Mains socket faulty	Use another socket.

Problem	Possible Cause	Corrective Action
	Extension cable damaged	Inspect cable, replace if damaged.
	Fuse faulty / blown	Replace fuse.
	Thermal cut out	Allow product to cool and try again.
Product runs intermit- tently	Extension cable damaged	Inspect cable, replace if damaged. Contact Bosch customer service agent.
	Internal wiring of product defective	Contact Bosch customer service agent.
Product does not cut	Cutting blade/line damaged	Replace cutting blade/line (always wear protect- ive gloves).
Increased vibrations	Cutting blade damaged	Replace cutting blade (always wear protective gloves).
	Cutting line broken	Replace line.
	Debris build-up on cutting head	Clean cutting head and remove debris.
	Blade nut loose	Tighten cutting blade nut to 20 Nm, ensuring the cutting blade, running plate and thrust washer are mounted centred (always wear protective gloves).
	Cutting blade incorrectly mounted	Loosen cutting blade and mount it centred. Ob- serve guide rings on the cutting blade to ensure centred alignment.
Poor cutting result and remaining plant stumps	Grass too high/dense	Grass too high: Cut in stages. Grass too dense: Reduce cutting rate per cut.
	Cutting blade blunt	Flip/replace cutting blade
	Cutting blade obstructed	Check bottom side of product and clear out as ne- cessary (always wear protective gloves).
	Debris build-up on cutting head	Clean cutting head and remove debris.
Cutting blade nut can- not be unscrewed	Damaged thread on nut/shaft	Lubricate shaft to aid removal.
	Locking pin not located correctly	Reinsert locking pin and apply light pressure whilst rotating shaft.
Cutting blade fails to rotate	Cutting blade obstructed	Check bottom side of product and clear out as ne- cessary (always wear protective gloves).
	Cutting blade nut loose	Tighten cutting blade nut to 20 Nm, ensuring the cutting blade, running plate and thrust washer are mounted centred (always wear protective gloves) (see figure E).
	Grass too high/dense	Grass too high: Cut in stages. Grass too dense: Reduce cutting rate per cut.
Poor cutting perform- ance	Cutting guard encrusted with debris	Clean inside of cutting guard.
	Cutting blade blunt	Flip/replace cutting blade.
	No cutting line	Replenish line.

After-sales Service and Application Service

www.bosch-garden.com

In all correspondence and spare parts orders, please always include the 10-digit article number given on the nameplate of the product.

Great Britain

Robert Bosch Ltd. (B.S.C.)
P.O. Box 98
Broadwater Park
North Orbital Road
Denham Uxbridge
UB 9 5HJ

At www.bosch-pt.co.uk you can order spare parts or arrange the collection of a product in need of servicing or repair.

Tel. Service: (0344) 7360109

E-Mail: boschservicecentre@bosch.com

Ireland

Origo Ltd.
Unit 23 Magna Drive
Magna Business Park
City West
Dublin 24
Tel. Service: (01) 4666700
Fax: (01) 4666888

Australia, New Zealand and Pacific Islands

Robert Bosch Australia Pty. Ltd.
Power Tools
Locked Bag 66
Clayton South VIC 3169
Customer Contact Center
Inside Australia:
Phone: (01300) 307044
Fax: (01300) 307045
Inside New Zealand:
Phone: (0800) 543353
Fax: (0800) 428570
Outside AU and NZ:
Phone: +61 3 95415555
www.bosch-pt.com.au
www.bosch-pt.co.nz

Republic of South Africa**Customer service**

Hotline: (011) 6519600

Gauteng – BSC Service Centre

35 Roper Street, New Centre
Johannesburg
Tel.: (011) 4939375
Fax: (011) 4930126
E-mail: bsctools@icon.co.za

KZN – BSC Service Centre

Unit E, Almar Centre
143 Crompton Street
Pinetown
Tel.: (031) 7012120
Fax: (031) 7012446
E-mail: bsc.dur@za.bosch.com

Western Cape – BSC Service Centre

Democracy Way, Prosperity Park
Milnerton
Tel.: (021) 5512577
Fax: (021) 5513223
E-mail: bsc@zsd.co.za

Bosch Headquarters

Midrand, Gauteng
Tel.: (011) 6519600
Fax: (011) 6519880
E-mail: rbsa-hq.pts@za.bosch.com

Disposal

The product, accessories and packaging should be sorted for environmental-friendly recycling.



Do not dispose of products into household waste!

Only for EU countries:

According to the European Directive 2012/19/EU on Waste Electrical and Electronic Equipment and its implementation into national law, products that are no longer usable must be collected separately and disposed of in an environmentally friendly manner.

Français**Consignes de sécurité**

Attention ! Lire avec attention toutes les instructions qui suivent. Se familiariser avec les éléments de commande et l'utilisation appropriée de l'outil de jardin. Conserver les instructions d'utilisation à un endroit sûr pour pouvoir les consulter ultérieurement.

Explication des symboles se trouvant sur le produit

Indications générales sur d'éventuels dangers.



Avertissement : Lisez soigneusement cette notice avant d'utiliser le produit.



Prendre les précautions nécessaires pour que les personnes se trouvant à proximité ne risquent pas d'être blessées par des projections provenant de l'outil.



Avertissement : Maintenir une distance de sécurité quand l'outil de jardin est en marche.



Tenez compte des possibilités de chocs en retour de lame.



Arrêtez le produit et retirez la fiche de la prise de courant avant d'effectuer des réglages

ou des travaux de maintenance sur le produit ou de le nettoyer, lorsque le câble se trouve coincé ou que le produit soit laissé sans surveillance.



Porter des lunettes de protection et une protection auditive.



Portez un casque de protection.



Portez des gants de protection.



Portez des bottes de protection.



Ne pas utiliser l'outil de jardin par temps de pluie et ne pas l'exposer à la pluie.

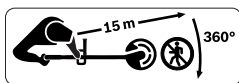

Prenez les précautions nécessaires pour que

les personnes se trouvant à proximité ne risquent pas d'être blessées par des projections provenant de l'outil.

Avertissement : Maintenez une distance de sécurité quand l'outil de jardin est en marche.

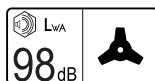

Mesure typique (A) du niveau d'intensité acoustique du produit avec lame montée.



Mesure typique (A) du niveau d'intensité acoustique du produit avec bobine montée.



Assurez-vous qu'il n'y ait pas d'animaux sauvages ou domestiques dans la zone dans laquelle l'outil de jardin doit être utilisé. Les animaux sauvages ou domestiques peuvent être blessés pendant l'utilisation de la machine. Contrôlez soigneusement la zone d'utilisation de la machine et retirez pierres, bâtons, fils, os et corps étrangers. Lors de l'utilisation de la machine, assurez-vous qu'aucun animal sauvage ou domestique, ni des petits troncs d'arbre ne soient cachés dans l'herbe épaisse.

Avertissements de sécurité du produit

Utilisation

- ▶ L'utilisateur ne doit utiliser le produit que selon son utilisation conforme. Respecter les conditions locales existantes. Lors du travail, faire particulièrement attention aux personnes notamment aux enfants.
- ▶ Ne permettez jamais aux enfants ou personnes ne disposant pas des capacités physiques, sensorielles ou mentales adaptées ou n'ayant pas

l'expérience et/ou les connaissances nécessaires d'utiliser ce produit. Il est possible que les réglementations nationales limitent l'âge minimum de l'opérateur.

- ▶ Les enfants doivent être surveillés pour s'assurer qu'ils ne jouent pas avec le produit.

Utilisation

- ▶ Lors du montage du produit, tenez compte des illustrations ; le démontage s'effectue dans l'ordre inverse.
- ▶ Avant l'utilisation, retirez la protection de la lame.
- ▶ N'utilisez le produit pas pour couper des murs.
- ▶ N'utilisez le produit jamais lorsque des personnes, particulièrement des enfants ou animaux domestiques, se trouvent à proximité.
- ▶ L'opérateur ou l'utilisateur de la tondeuse est responsable des accidents et des dommages causés à autrui ou à ses biens.
- ▶ Portez des pantalons longs, épais, des chaussures solides et des gants. Ne portez pas de vêtements amples, bijoux, pantalons courts, sandales et ne travaillez pas nu-pied. Les utilisateurs portant les cheveux longs doivent les attacher derrière la tête pour éviter qu'ils ne soient happés par des pièces en rotation.
- ▶ Inspectez soigneusement la surface à travailler et éliminez pierres, bâtons, fils métalliques, os et autres corps étrangers.
- ▶ N'utilisez le produit pas à des endroits dans lesquels se trouvent des câbles de secteur.
- ▶ Avant de mettre l'outil en fonctionnement, contrôlez toujours si la lame ou l'écrou de lame sont usés ou endommagés. Remplacez les lames usées ou endommagées toujours en même temps que les écrous de lame pour éviter tout balourd.
- ▶ Ne travailler que de jour ou sous un bon éclairage artificiel.
- ▶ Ne travaillez pas avec le produit dans des conditions météorologiques défavorables et plus particulièrement en cas d'approche d'orage.
- ▶ Utilisez le produit avec une précaution particulière dans les pelouses/buissons mouillés.
- ▶ Lorsque vous travaillez avec le produit, veillez à maintenir une position stable ; marcher, ne jamais courir.
- ▶ Veillez à toujours garder une position stable et un bon équilibre. Ne surestimez pas vos capacités.
- ▶ **Portez des lunettes de protection et une protection auditive lorsque vous utilisez le produit.**
- ▶ Ne jamais utiliser le produit sans capot de protection ou sans protection anti-retour ou couvercle ; de même, ne jamais utiliser le produit si ces derniers présentent des dommages.

- ▶ N'utilisez pas le produit avec lame à proximité de câbles de secteur ou de rallonges.
- ▶ Avant et après chaque utilisation, assurez-vous que le produit ne présente pas de traces d'usure ou des dommages.
- ▶ Quand une erreur apparaît, suivez les instructions indiquées dans le chapitre dépannage.
- ▶ Si un accident se produit, déconnectez le produit du réseau, avant de prendre d'autres mesures.
- ▶ N'utilisez pas le produit si vous êtes fatigué ou sous l'emprise de drogues, d'alcool ou de médicaments.
- ▶ Travailler sur des talus peut être dangereux :
 - Ne travaillez pas sur des pentes très raides.
 - Sur des pentes ou de l'herbe mouillée, faites attention à ne pas perdre l'équilibre.
 - Travaillez toujours horizontalement et jamais verticalement sur des pentes.
 - Faites très attention lors d'un changement de direction sur une pente.
- ▶ Tenez vos mains et pieds éloignés des éléments de coupe en rotation.
- ▶ Arrêtez le produit lorsqu'il est transporté vers ou à partir d'une zone de travail.
- ▶ Arrêtez le produit et retirez la fiche de secteur de la prise de courant :
 - si vous laissez le produit sans surveillance pendant un certain temps
 - avant l'élimination d'un blocage,
 - si le câble est emmêlé
 - avant de remplacer la lame
 - si vous contrôlez ou nettoyez le produit ou effectuez des travaux sur le produit
 - après une collision avec un corps étranger ; contrôlez le produit aussitôt pour identifier des dommages éventuels et remplacez la lame, si nécessaire
 - si le produit commence à vibrer de manière inhabituelle (contrôler immédiatement)
- ▶ Attendez l'arrêt total des pièces en rotation avant de les toucher. Après avoir éteint le moteur, les lames continuent à tourner un peu et peuvent causer des blessures.
- ▶ **N'effectuez aucune modification sur le produit.** Des modifications non autorisées peuvent s'avérer préjudiciables à la sécurité de votre produit et conduiront à une augmentation des émissions de bruit et des vibrations.
- ▶ Gardez le produit à un endroit sec et fermé, hors de la portée des enfants. Ne posez pas d'autres objets sur le produit.
- ▶ N'utilisez que des accessoires Bosch recommandés et agréés pour une utilisation avec ce produit.
- ▶ Lors d'une utilisation prolongée du produit (ou d'autres machines), l'utilisateur est exposé à des vibrations

pouvant causer le syndrome du doigt mort (syndrome de Raynaud) ou un syndrome du canal carpien.

- ▶ La perception tactile et la régulation de température sont entravées ; des engourdissements et une sensation de brûlure jusqu'à des problèmes neurologiques ou cardiovasculaires et des nécroses tissulaires sont possibles.
- ▶ Consultez votre médecin si vous constatez des symptômes indiquant une exposition élevée aux vibrations. Ces symptômes comprennent engourdissement, perte de la perception tactile, démangeaisons, piqûres, faiblesse, changement de couleur de la peau ou de l'état de la peau. Ces symptômes apparaissent le plus souvent sur les doigts, mains ou poignets.
- ▶ Utilisez le produit toujours avec le bon embout. Veillez à toujours maintenir le produit par la poignée avant et arrière et, le cas échéant, limitez la durée de travail.
- ▶ Un contrecoup se produit si la lame se heurte soudainement à un objet dur ou lors de la coupe de buissons ou arbustes. Essayez de minimiser les effets de contrecoups.
- ▶ Ce produit est conçu pour être utilisé avec une ceinture d'épaule. Adaptez la ceinture d'épaule de sorte à équilibrer le produit ; le travail avec le produit est par la suite moins fatiguant.

- ▶ Pour le transport et le stockage, couvrez la lame avec une protection appropriée.
- ▶ Maintenez le câble d'alimentation en courant éloigné de la lame.

Entretien

- ▶ **Portez toujours des gants de jardinage quand vous manipulez l'appareil ou que vous travaillez près des lames aiguisées.**
- ▶ Vérifiez si tous les écrous, boulons et vis sont bien serrés pour prévenir de tout risque d'accident et garantir un bon fonctionnement du produit.
- ▶ Contrôlez le produit et, pour des raisons de sécurité, remplacez les pièces usées ou endommagées.
- ▶ Veillez à ce que les pièces de rechange soient des pièces d'origine Bosch.
- ▶ Ne faites réparer le produit que par un atelier Bosch agréé.
- ▶ Avant de transporter ou de stocker le produit, assurez-vous qu'il est propre et bien entretenu. Si nécessaire, nettoyez-le à l'aide d'une brosse sèche et douce.
- ▶ Éliminez tous les dépôts entre la tête de coupe et le capot de protection. Pour un stockage correct, le produit peut être désassemblé à la tige.

Sécurité électrique



Attention ! Avant d'effectuer des travaux de maintenance ou de nettoyage, ar-

rêter l'outil et débrancher la fiche de la prise de courant. Il en va de même si le câble électrique est endommagé, coupé ou emmêlé.

Pour des raisons de sécurité, le produit est équipé d'une double isolation et ne nécessite pas de prise de terre. La tension de fonctionnement est de 230 V CA, 50 Hz (pour les pays hors de l'Union européenne 220 V ou 240 V). N'utiliser qu'une rallonge électrique homologuée. Pour plus de renseignements, contacter le service après-vente autorisé.

Pour plus de sécurité, utiliser un disjoncteur différentiel avec un courant de défaut de 30 mA maximum. Avant chaque utilisation de la machine, contrôler ce disjoncteur différentiel. Maintenir les câbles d'alimentation et les câbles de rallonge éloignés des pièces en rotation et éviter d'endommager les câbles afin d'éviter tout contact avec des parties sous tension. Les connexions de câble (fiche et prises de courant) doivent être sèches et ne pas reposer sur le sol.

Contrôler régulièrement les câbles d'alimentation et les rallonges afin de détecter des dommages éventuels. Ils ne doivent être utilisés que s'ils sont en bon état.

Si le câble d'alimentation du produit est endommagé, il ne doit être réparé que dans un atelier agréé Bosch. N'utiliser que des rallonges électriques homologuées.

N'utiliser que des rallonges, conduites ou dévidoirs qui correspondent aux normes EN 61242 / IEC 61242 ou IEC 60884-2-7.

Au cas où une rallonge devrait être utilisée pour travailler avec l'outil, les sections de conducteur suivantes sont nécessaires :

- section de conducteur 1,25 mm² ou 1,5 mm²
- Longueur maximale 30 m pour une rallonge ou 60 m pour des dévidoirs avec dispositif à courant différentiel résiduel

Remarque : Au cas où une rallonge devrait être utilisée, celle-ci doit disposer, conformément à la description figurant dans les instructions de sécurité, d'un câble de protection de terre raccordé à la terre de votre installation électrique par l'intermédiaire de la fiche.

En cas de doute, consulter un électricien spécialisé ou le Service Après-Vente Bosch le plus proche.



PRECAUTION : Des rallonges non conformes aux instructions peuvent être dangereuses. Les versions de câble de rallonge, fiche et accouplement doivent être étanches à l'eau et autorisées pour une utilisation à l'extérieur.





Remarque concernant les produits non commercialisés en **GB** :

ATTENTION : Pour votre propre sécurité, il est nécessaire que la fiche mon-

tée sur l'outil soit raccordée à la rallonge. Le dispositif de couplage de la rallonge doit être protégé contre les projections d'eau, être en caoutchouc ou être recouvert de caoutchouc. La rallonge doit être utilisée avec un serre-câble.

Symboles

Symbole	Signification
	Direction de déplacement

Symbole	Signification
	Direction de réaction
	Mise en marche
	Arrêt
	Accessoires/pièces de rechange
	Élimination des déchets

Utilisation conforme

Ce produit est adapté pour éliminer de petits buissons et arbustes, pour couper de jeunes plantes et pour enlever les mauvaises herbes, les herbes longues et les orties dans les jardins domestiques et de loisir.

Caractéristiques techniques

Débroussaileuse		AFS 23-37
Numéro d'article		3 600 HA9 ...
Puissance nominale absorbée	W	1000
Vitesse à vide		
– lame de coupe	min ⁻¹	7000
– bobine de fil	min ⁻¹	6000
Largeur de coupe de la bobine	cm	37
Largeur de coupe de la lame	cm	23
Diamètre du fil	mm	3,5
Type de fil		tourné
Type de lame		à 3 lames
Poignée réglable		●
Poids suivant EPTA-Procédure 01:2014	kg	5,7
Classe de protection		□ / II
Numéro de série		voir plaque signalétique sur le produit

Les données indiquées sont valables pour une tension nominale [U] de 230 V. Elles peuvent varier lorsque la tension diffère de cette valeur et sur certaines versions destinées à certains pays.

Niveau sonore / vibrations

		Bobine de fil	Lame
Valeur d'émission vibratoire déterminée conformément à EN 50636-2-91 .			
Les mesures réelles (A) des niveaux sonores typiques de l'appareil sont :			
– Niveau de pression acoustique	dB(A)	83	85,5
– Incertitude K	dB	= 2,5	= 2,5
– Niveau d'intensité acoustique	dB(A)	95	97

		Bobine de fil	Lame
- Incertitude K	dB	= 1	= 1

Valeurs totales des vibrations ah (somme vectorielle des trois axes directionnels) et incertitude K relevées conformément à **EN 50636-2-91**

- Valeur d'émission vibratoire a_h	m/s ²	4	5
- Incertitude K	m/s ²	1,5	1,5

Montage et mise en service

- ▶ **Ne raccordez pas le produit à la prise de courant tant qu'il n'est pas entièrement assemblé.**
- ▶ **Lorsqu'on arrête le produit, la tête de coupe continue à tourner pendant quelques secondes. Attendez l'arrêt total de la tête de coupe avant de remettre le produit en fonctionnement.**
- ▶ **N'arrêtez pas le produit et ne le remettez pas en fonctionnement à de très courts intervalles.**
- ▶ **Éliminez les dépôts d'herbe de la tête de coupe si vous remplacez la tête de coupe.**
- ▶ **Nous recommandons d'utiliser des éléments de coupe agréés par Bosch. L'utilisation d'autres éléments de coupe peut affecter la performance.**
- ▶ **Lors de l'utilisation de la lame, veillez à ce que celle soit montée fermement à l'aide de l'écrou de lame.**
- ▶ **Il est recommandé de faire des pauses par une utilisation prolongée.**

Les numérotations réfèrent aux illustrations sur les pages graphiques.

Objectif	Figure	Page
Accessoires fournis	A	269
Montage du capot de protection	B	270
Assemblage de la tige	C	270
Montage de la bobine de fil et du fil	D	271
Monter la lame	E	272 - 273

Objectif	Figure	Page
Montage du dispositif de protection anti-retour/Instructions d'utilisation pour les droitiers	F	274
Montage du dispositif de protection anti-retour/Instructions d'utilisation pour les gauchers	G	274
Montage de la ceinture d'épaule	H	275
Régler la longueur de la poignée		
Monter la rallonge	I	275
Mise en marche/arrêt	J	276
Indication de travail	K	276
Nettoyage	L	277
Stockage du fil de coupe	M	278
Sélection des accessoires	N	278

Indication de travail

Utilisation	Outil de coupe
Élimination d'arbustes/buissons	Lame de coupe
Coupe de jeunes plantes	Lame de coupe
Découper/éclaircir	Bobine de fil
Élimination de mauvaises herbes	Bobine de fil/lame de coupe
Coupe d'herbes longues	Bobine de fil
Élimination d'orties	Bobine de fil/lame de coupe

Dépistage de défauts



Symptôme	Cause possible	Remède
Le produit ne démarre pas	Pas de tension de secteur	Vérifier et mettre en fonctionnement.
	Prise secteur défectueuse	Utiliser une autre prise.
	Rallonge endommagée	Vérifier le câble et le remplacer, s'il est endommagé.
	Le fusible a sauté	Remplacer le fusible.
	Le dispositif de protection du moteur a déclenché	Laisser refroidir le produit, le redémarrer.

Symptôme	Cause possible	Remède
Le produit fonctionne par intermittence	Rallonge endommagée	Vérifier le câble et le remplacer, s'il est endommagé. Consultez le service après-vente agréé Bosch.
	Le câblage interne du produit est défectueux	Consultez le service après-vente agréé Bosch.
Le produit ne coupe pas	Lame de coupe/fil endommagé	Remplacer la lame/le fil (portez toujours des gants de jardin).
Vibrations importantes	Lame endommagée	Remplacer la lame (portez toujours des gants de jardin).
	Fil déchiré	Remplacer le fil.
	Tête de fil encrassée	Nettoyez la tête de coupe et éliminez les encrassements.
	Écrou de lame desserré	Serrer l'écrou de la lame avec un couple de 20 Nm ; veiller à un montage central de la lame, du plateau et de la rondelle de pression (portez toujours des gants de jardin).
	Lame pas correctement montée	Desserrer la lame et la centrer. Pour le centrage de la lame, tenir compte des bagues de retenue se trouvant sur la lame.
Mauvais résultat de coupe et troncs de plantes non coupés	Herbe trop haute, trop épaisse	Herbe trop haute : couper par étapes. Herbe trop épaisse : appliquer moins de largeur de coupe par opération de coupe.
	Lame émoussée	Tourner/remplacer la lame.
	Lame bloquée	Contrôler la face inférieure du produit et, le dégaier si nécessaire (portez toujours des gants de jardin).
	Tête de fil encrassée	Nettoyez la tête de coupe et éliminez les encrassements.
L'écrou de lame ne peut pas être ouvert	Filetage de l'écrou ou de l'arbre endommagé	Graisser l'arbre pour faciliter l'ouverture.
	Tige de verrouillage pas montée correctement	Introduire la tige de verrouillage à nouveau et pousser légèrement et tourner en même temps l'arbre.
La lame ne tourne pas	Lame bloquée	Contrôler la face inférieure du produit et, le dégaier si nécessaire (portez toujours des gants de jardin).
	Écrou de lame desserré	Serrer l'écrou de la lame ; veiller à un montage central de la lame, du plateau et de la rondelle de pression (portez toujours des gants de jardin) (voir figure E).
	Herbe trop haute, trop épaisse	Herbe trop haute : couper par étapes. Herbe trop épaisse : appliquer moins de largeur de coupe par opération de coupe.
Mauvaise puissance de coupe	Capot de protection encrassé	Nettoyer l'intérieur du capot de protection.
	Lame émoussée	Tourner/remplacer la lame.
	Pas de fil	Rajouter du fil.

Service après-vente et conseil utilisateurs

www.bosch-garden.com

Pour toute demande de renseignement ou commande de pièces de rechange, nous préciser impérativement le numéro d'article à dix chiffres indiqué sur la plaque signalétique du produit.

France

Réparer un outil Bosch n'a jamais été aussi simple, et ce, en moins de 5 jours, grâce à SAV DIRECT, notre formulaire de retour en ligne que vous trouverez sur notre site internet www.bosch-pt.fr à la rubrique Services.

Vous y trouverez également notre boutique de pièces détachées en ligne où vous pouvez passer directement vos commandes.

Vous êtes un utilisateur, contactez : Le Service Clientèle Bosch Outillage Electroportatif
Tel. : 0811 360122 (coût d'une communication locale)
E-Mail : sav.outillage-electroportatif@fr.bosch.com

Vous êtes un revendeur, contactez :
Robert Bosch (France) S.A.S.
Service Après-Vente Electroportatif
126, rue de Stalingrad
93705 DRANCY Cédex
Tel. : (01) 43119006
E-Mail : sav-bosch.outillage@fr.bosch.com

Belgique, Luxembourg

Tel. : +32 2 588 0589
Fax : +32 2 588 0595
E-Mail : outillage.gereedschap@be.bosch.com

Suisse

Passez votre commande de pièces détachées directement en ligne sur notre site www.bosch-pt.com/ch/fr.
Tel. : (044) 8471512
Fax : (044) 8471552
E-Mail : Aftersales.Service@de.bosch.com

Élimination des déchets

Les outils, ainsi que leurs accessoires et emballages, doivent pouvoir suivre chacun une voie de recyclage appropriée.



Ne pas jeter les outils avec les ordures ménagères !

Seulement pour les pays de l'UE :

Conformément à la directive européenne 2012/19/UE relative aux déchets d'équipements électriques et électroniques et sa mise en vigueur conformément aux législations nationales, les outils dont on ne peut plus se servir doivent être mis de côté et déposés dans un centre de collecte et de recyclage respectueux de l'environnement.

**Español****Instrucciones de seguridad**

¡Atención! Lea detenidamente las siguientes instrucciones. Familiarícese con los elementos de manejo y el uso reglamentario del producto. Guarde estas instrucciones de servicio en un lugar seguro para posteriores consultas.

Explicación de la simbología utilizada en el producto

Advertencia general de peligro.



Advertencia: Lea las instrucciones de uso antes de utilizar el producto.



Preste atención a que no sean lesionadas por cuerpos extraños proyectados las personas situadas cerca.



Advertencia: Mantenga una separación de seguridad respecto al producto en funcionamiento.



Esté atento a un posible rebote del disco de corte.



Desconecte el producto y saque el enchufe de la red antes de realizar trabajos de ajuste, limpieza o mantenimiento, si el cable se hubiese enredado, cortado o dañado, o si deja desatendido el producto.



Utilice protectores auditivos y gafas de protección.



Colóquese un casco protector.



Utilice guantes de seguridad.



Utilice botas de seguridad.



No trabajar con el producto en la lluvia, ni exponerlo a ésta.

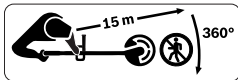

Preste atención a que no sean lesionadas por cuerpos extraños proyectados las personas situadas cerca.

Advertencia: Mantenga una separación de seguridad respecto al producto en funcionamiento.

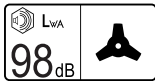

Nivel de ruido, típico, determinado en el producto

con un filtro del tipo A con la cuchilla montada.

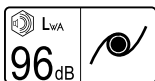

Nivel de ruido, típico, determinado en el producto

con un filtro del tipo A con el carrete montado.



Examine detenidamente si existen animales silvestres o domésticos en el área en el que pretende usar el aparato para jardín. Los animales silvestres o domésticos pueden ser lesionados durante el

uso de la máquina. Examine con detenimiento el área de trabajo de la máquina y retire todas las piedras, palos, alambres, huesos y demás objetos extraños que encuentre. Al utilizar la máquina cuide que no se encuentren ocultos por el denso césped animales silvestres y domésticos o pequeños tocones.

Instrucciones de seguridad para el producto

Manejo

- ▶ El usuario solo deberá utilizar el producto de forma reglamentaria. Deberán tenerse en cuenta las circunstancias locales. Al trabajar deberá prestarse especial atención a otras personas cercanas, y muy especialmente a los niños.
- ▶ Jamás permita que usen este producto niños, ni personas que presenten una discapacidad física, sensorial o mental, o que dispongan de una experiencia y/o conocimientos insuficientes y/o que no estén familiarizadas con estas instrucciones. Tenga en cuenta la edad mínima que pudiera prescribirse en su país para el usuario.
- ▶ Los niños deberán ser vigilados con el fin de evitar que jueguen con el producto.

Aplicación

- ▶ Observe las ilustraciones al montar el producto; el desmontaje se realiza

- siguiendo los mismos pasos en orden inverso.
- ▶ Antes del uso retire la protección de cuchillas.
 - ▶ No emplee el producto para efectuar cortes en paredes.
 - ▶ Nunca ponga a funcionar el producto si en las inmediaciones se encuentran personas, y muy en especial niños, así como animales domésticos.
 - ▶ El usuario es responsable de los accidentes o daños provocados a otras personas o a sus pertenencias.
 - ▶ Utilice pantalones largos y fuertes, botas y guantes de protección. No utilice ropa holgada, joyas, pantalones cortos, sandalias, ni trabaje descalzo. Si lleva el pelo largo, recójase lo por encima de los hombros para evitar que se enganche con las piezas en movimiento.
 - ▶ Examine con detenimiento la superficie a trabajar y retire piedras, palos, alambres, huesos, y demás cuerpos extraños que pudieran existir.
 - ▶ No use el producto en lugares en los que existan cables bajo tensión.
 - ▶ Antes de su uso, verifique siempre que el disco de corte o la tuerca de sujeción del mismo no estén demasiado desgastados ni dañados. Siempre sustituya a la vez los discos de corte y las tuercas de sujeción de los mismos si estuviesen desgastados o dañados para evitar que se produzca un desequilibrio.
 - ▶ Únicamente trabaje con luz diurna o con buena iluminación artificial.
 - ▶ No trabaje con el producto bajo condiciones climáticas adversas, especialmente si se avecina una tormenta.
 - ▶ Preste especial atención al usar el producto con césped o broza mojados.
 - ▶ Mantenga una posición firme y solamente camine al trabajar con el producto, jamás corra.
 - ▶ Mantenga siempre una posición estable y guarde el equilibrio. No se esfuerce demasiado.
 - ▶ **Use unas gafas de protección y protectores auditivos al trabajar con el producto.**
 - ▶ Jamás use el producto sin tener montadas, o estando defectuosas, las caperuzas de protección, empuñaduras adicionales y cubiertas.
 - ▶ No use el producto con el disco de corte en las inmediaciones de cables de red o de prolongación.
 - ▶ Inspeccione el producto antes y después de cada uso en cuanto a desgaste o deterioro.
 - ▶ Si se presenta un fallo consulte el apartado para localización de fallos.
 - ▶ Si ocurre un accidente, desconecte primero el producto de la red como primera medida.
 - ▶ No utilice el producto si está cansado o indispuerto, ni tampoco después de haber consumido alcohol, drogas o medicamentos.

- ▶ El trabajo en pendientes puede resultar peligroso:
 - No trabaje en pendientes demasiado pronunciadas.
 - Procure andar con paso firme al trabajar superficies inclinadas o césped húmedo.
 - Siempre trabaje en superficies inclinadas procediendo de un lado a otro y jamás hacia arriba o hacia abajo.
 - Proceda con especial cautela al invertir la dirección de marcha en pendientes.
- ▶ No aproxime sus manos y pies a los elementos de corte en funcionamiento.
- ▶ Desconecte el producto al transportarlo de un lado a otro.
- ▶ Desconecte el producto y extraiga el enchufe de red de la toma de corriente:
 - Siempre que deje desatendido el producto cierto tiempo.
 - Antes de eliminar una obstrucción de material.
 - Si el cable se ha enredado.
 - Antes de cambiar el elemento de corte.
 - Al examinar, limpiar o manipular en el producto.
 - Tras chocar contra un cuerpo extraño: examine de inmediato si está dañado el producto y cambie la cuchilla, si procede.
 - Si el producto comienza a vibrar de forma anormal (verificarlo de inmediato).
- ▶ Espere a que todos los elementos de corte en rotación se hayan detenido por completo, antes de tocarlos. Al desconectar el motor, el elemento de corte se mantiene todavía en movimiento cierto tiempo, y puede lesionarle.
- ▶ **No modifique en manera alguna el producto.** Las modificaciones impropiedades pueden afectar a la seguridad de su producto y provocar mayor ruido y vibraciones.
- ▶ Guarde el producto en un lugar seco y cerrado, fuera del alcance de los niños. No deposite ningún objeto sobre el producto.
- ▶ Únicamente utilice los accesorios Bosch recomendados y homologados para su uso con este producto.
- ▶ Al usar prolongadamente el producto (u otras máquinas) el usuario queda expuesto a vibraciones que pueden provocar un síndrome del dedo blanco (fenómeno de Raynaud) o un síndrome del túnel carpiano.
- ▶ En estos casos se reduce la sensibilidad al tacto y la aptitud para regular la temperatura de las manos, pudiendo presentarse un entumecimiento, sensación de calor intenso hasta daños en los nervios y circulatorios, así como necrosis de tejidos.
- ▶ Consulte a su médico si observa síntomas que pueden ser indicio de una exposición excesiva a las vibraciones. Estos síntomas comprenden entumecimiento, pérdida de sensibilidad.

- dad, hormigueo, punzadas, dolor, debilidad, alteraciones del color o estado de la piel. Estos síntomas se presentan con mayor frecuencia en los dedos, manos o muñecas.
- ▶ Siempre use el producto con el dispositivo apropiado. Siempre sujete el producto por las empuñaduras de lantera y trasera y, si fuese preciso, restrinja el tiempo de trabajo.
 - ▶ Esté prevenido contra un posible rebote del producto al chocar la cuchilla contra un objeto duro, o al cortar arbustos o maleza. Trate de reducir al mínimo los efectos derivados de un rebote.
 - ▶ Este producto ha sido diseñado para ser utilizado con el arnés suministrado. Ajuste la bandolera de modo que el peso del producto quede bien equilibrado para que el trabajo resulte así menos fatigante.
 - ▶ Cubrir siempre el disco de corte con una protección adecuada durante el transporte y almacenaje.
 - ▶ Mantenga alejado el cable de alimentación del elemento de corte.
- ▶ Controle el producto y, para mayor seguridad, sustituya las piezas desgastadas o dañadas.
 - ▶ Únicamente deberán emplearse piezas de recambio originales Bosch.
 - ▶ Solamente deje reparar el producto en un taller de servicio autorizado Bosch.
 - ▶ Antes de almacenarlo asegúrese de que el producto esté limpio y exento de residuos. Si fuese preciso, limpiarlo con un cepillo suave y seco.
 - ▶ Retire el material adherido existente entre el cabezal de corte y la caperuza protectora. Para un almacenaje más compacto es posible desmontar el mango del producto.

Mantenimiento

- ▶ **Póngase siempre unos guantes de protección al manipular o trabajar en el área de las cuchillas.**
- ▶ Asegúrese de que todas las tuercas, pernos y tornillos están firmemente sujetos para permitir un trabajo seguro con el producto.

Seguridad eléctrica



¡Atención! Antes de realizar trabajos de mantenimiento o limpieza desconecte el producto y saque el enchufe de la red. Lo mismo deberá realizarse en caso de que se dañe, corte, o enrede el cable de alimentación.

Para su seguridad, el producto dispone de un aislamiento de protección y no precisa por tanto ser conectado a tierra. La tensión de servicio es de 230 V AC, 50 Hz (para países no pertenecientes a la CE también 220 V ó 240 V). Solamente emplear cables de prolongación homologados. Informaciones al respecto las obtiene Ud. en su taller de servicio técnico autorizado habitual.

Para una mayor seguridad emplee un interruptor diferencial (RCD) para una corriente de fuga máxima de 30 mA. Comprobar el funcionamiento correcto del fusible diferencial antes de cada uso.

Mantenga los cables de red y los de prolongación alejados de piezas móviles y preste atención a no dañarlos para evitar el contacto con piezas bajo tensión.

Los elementos de conexión de los cables (enchufes y tomas de corriente) deberán estar secos y no deberán tocar el suelo.

Los cables de red y de prolongación deberán inspeccionarse con regularidad en cuanto a posibles daños y solamente se utilizarán si se encuentran en perfectas condiciones.

Si el cable de red del producto está dañado solamente dejarlo reparar en un taller de servicio autorizado Bosch. Únicamente use cables de prolongación homologados.

Solo use cables de prolongación, conductores, o tambores para cables que se correspondan con las normas EN 61242 / IEC 61242 o IEC 60884-2-7.

Si precisa un cable de prolongación para trabajar con el producto, la sección del cable deberá ser la siguiente:

- Sección de cable 1,25 mm² o 1,5 mm²
- La longitud máxima es de 30 m para cables de prolongación y 60 m

en tambores para cables dotados con interruptor diferencial

Observación: En caso de usar un cable de prolongación éste deberá ir provisto de un conductor de protección que deberá ir conectado a través del enchufe al conductor de protección de la instalación eléctrica de acuerdo a lo indicado en las prescripciones de seguridad.

En caso de duda consulte a un profesional electricista o al servicio Bosch más cercano.









ATENCIÓN: Los cables de prolongación no reglamentarios pueden resultar peligrosos. Los cables de prolongación, enchufes y empalmes deberán ser estancos al agua y aptos para su uso a la intemperie.

Observación para aquellos productos que no son de venta en **GB**:

ATENCIÓN: Para su seguridad es necesario conectar el enchufe del producto con el cable de prolongación. El enchufe de empalme del cable de prolongación deberá ser o ir revestido de goma y estar protegido contra salpicaduras de agua. El cable de prolongación deberá utilizarse con un seguro contra tracción.

Simbología

Símbolo	Significado
	Dirección de movimiento
	Dirección de reacción

Símbolo	Significado
	Conexión
	Desconexión
	Accesorios/Piezas de recambio
	Eliminación

Utilización reglamentaria

Este producto ha sido diseñado para quitar pequeños arbustos y matas, para cortar plantas jóvenes, para recortar, aclarar y desbrozar malas hierbas, hierba larga y ortigas en jardines domésticos.

Datos técnicos

Desbrozadora		AFS 23-37
Nº de art.		3 600 HA9 ...
Potencia absorbida nominal	W	1000
Revoluciones en vacío		
– Disco de corte	min ⁻¹	7000
– Carrete de hilo	min ⁻¹	6000
Ancho de corte con hilo	cm	37
Ancho de corte con cuchilla	cm	23
Diámetro del hilo de corte	mm	3,5
Tipo de hilo		retorcido
Tipo de cuchilla		3 filos
Empuñadura ajustable		●
Peso según EPTA-Procedure 01:2014	kg	5,7
Clase de protección		 / II
Nº de serie		ver placa de características del producto

Las indicaciones son válidas para una tensión nominal [U] de 230 V. Estas indicaciones pueden variar con tensiones divergentes y en ejecuciones específicas del país.

Información sobre ruidos y vibraciones

		Carrete de hilo	Cuchillas
Nivel de ruido emitido determinado según EN 50636-2-91 .			
El nivel de presión sonora típico del aparato, determinado con un filtro A, asciende a:			
– Nivel de presión sonora	dB(A)	83	85,5
– Incertidumbre K	dB	= 2,5	= 2,5
– Nivel de potencia acústica	dB(A)	95	97
– Incertidumbre K	dB	= 1	= 1
Nivel total de vibraciones ah (suma vectorial de tres direcciones) y tolerancia K determinados según EN 50636-2-91			
– Valor de vibraciones generadas a _h	m/s ²	4	5
– Incertidumbre K	m/s ²	1,5	1,5

Montaje y operación

- ▶ **No conecte el producto a la red antes de haberlo ensamblado por completo.**
- ▶ **Al desconectar el producto el cabezal de corte sigue girando por inercia unos segundos. Antes de volver a conectar el producto espere a que se haya detenido el cabezal de corte.**
- ▶ **No efectúe una desconexión/conexión en rápida sucesión.**
- ▶ **Desprenda de la cubierta los restos de material adherido al cambiar el cabezal de corte.**
- ▶ **Se recomienda emplear los elementos de corte autorizados por Bosch. La utilización de elementos de corte de otro tipo puede afectar al resultado obtenido en el corte.**
- ▶ **Al usar el disco de corte preste atención a que éste esté firmemente sujeto con la tuerca de fijación del mismo.**
- ▶ **En caso de un uso prolongado recomendamos realizar las pausas oportunas.**

La numeración en las figuras remite a la figura correspondiente en las hojas ilustradas.

Objetivo	Figura	Página
Material suministrado	A	269
Montaje de la caperuza protectora	B	270
Ensamble del mango	C	270
Montaje del carrete y del hilo	D	271
Montaje del disco de corte	E	272 - 273

Objetivo	Figura	Página
Montaje de la empuñadura adicional/instrucciones de uso para diestros	F	274
Montaje de la empuñadura adicional/instrucciones de uso para zurdos	G	274
Montaje del arnés	H	275
Ajuste de la longitud del mango		
Conexión del cable de prolongación	I	275
Conexión/desconexión	J	276
Instrucciones de trabajo	K	276
Limpieza	L	277
Almacenaje del hilo de corte	M	278
Selección de los accesorios opcionales	N	278

Instrucciones de trabajo

Campo de aplicación	Útil de corte
Retirar arbustos/broza	Disco de corte
Corte de plantas jóvenes	Disco de corte
Recorte/aclarado	Carrete de hilo
Corte de malas hierbas	Carrete de hilo/disco de corte
Siega de hierba larga	Carrete de hilo
Corte de ortigas	Carrete de hilo/disco de corte

Localización de fallos



Síntoma	Posible causa	Solución
El producto no funciona	No hay tensión de red	Verificar y conectar.
	Toma de corriente defectuosa	Emplear otra toma de corriente.
	Cable de prolongación defectuoso	Verificar y sustituir el cable, si procede.
	El fusible se ha fundido	Cambiar el fusible.
El producto funciona de forma intermitente	Se ha activado la protección contra sobrecarga	Dejar enfriar el producto y volver a conectarlo.
	Cable de prolongación defectuoso	Verificar y sustituir el cable, si procede. Diríjase a un servicio técnico Bosch.
	Cableado interior del producto, defectuoso	Diríjase a un servicio técnico Bosch.
El producto no corta	Disco de corte/hilo dañado	Cambiar disco de corte/hilo (usar siempre unos guantes de protección).

Síntoma	Posible causa	Solución
Fuertes vibraciones	Disco de corte dañado	Cambiar disco de corte (usar siempre unos guantes de protección).
	Hilo de corte roto	Cambiar el hilo de corte.
	Cabezal del hilo de corte, sucio	Limpie el cabezal de corte y elimine los restos de material adheridos.
	Tuerca del disco de corte, floja	Apretar la tuerca del disco de corte con 20 Nm prestando atención a que queden concéntricos el disco de corte, el plato y el disco de presión (usar siempre unos guantes de protección).
	Disco de corte incorrectamente montado	Afloje el disco de corte y reposiciónelo de manera que quede centrado. Los anillos de guía marcados en el disco de corte le servirán de orientación para su correcto centrado.
Corte deficiente y muy irregular	Césped demasiado alto o denso	Césped demasiado alto: cortar en varias pasadas. Césped demasiado denso: cortar franjas más estrechas.
	Disco de corte mellado	Girar/cambiar el disco de corte.
	Disco de corte embotado	Examine la parte inferior del producto y desobstrúyala, si procede (siempre use guantes para jardín).
	Cabezal del hilo de corte, sucio	Limpie el cabezal de corte y elimine los restos de material adheridos.
No es posible aflojar la tuerca del disco de corte	Rosca de la tuerca o del eje, dañada	Lubricar el eje para facilitar el desmontaje.
	Espiga de bloqueo mal colocada	Insertar nuevamente la espiga de bloqueo presionándola ligeramente hacia dentro al tiempo que gira el eje.
El disco de corte no gira	Disco de corte embotado	Examine la parte inferior del producto y desobstrúyala, si procede (siempre use guantes para jardín).
	Tuerca del disco de corte, floja	Apretar la tuerca del disco de corte prestando atención a que queden concéntricos el disco de corte, el plato y el disco de presión (usar siempre unos guantes de protección) (ver figura E).
	Césped demasiado alto o denso	Césped demasiado alto: cortar en varias pasadas. Césped demasiado denso: cortar franjas más estrechas.
Rendimiento de corte deficiente	Caperuza protectora, sucia	Limpiar interiormente la caperuza protectora.
	Disco de corte mellado	Girar/cambiar el disco de corte.
	Falta hilo de corte	Reponer hilo de corte.

Servicio técnico y atención al cliente

www.bosch-garden.com

Para cualquier consulta o pedido de piezas de repuesto es imprescindible indicar el nº de artículo de 10 dígitos que figura en la placa de características del producto.

España

Robert Bosch España S.L.U.
Departamento de ventas Herramientas Eléctricas
C/Hermanos García Noblejas, 19
28037 Madrid

Para efectuar su pedido online de recambios o pedir la reco-

gida para la reparación de su máquina, entre en la página www.herramientasbosch.net.

Tel. Asesoramiento al cliente: 902 531 553

Fax: 902 531554

Argentina

Robert Bosch Argentina S.A.
Calle Blanco Encalada 250 – San Isidro
Código Postal B1642AMQ
Ciudad Autónoma de Buenos Aires
Tel.: (54) 11 5296 5200

E-Mail: herramientas.bosch@ar.bosch.com
www.argentina.bosch.com.ar

Chile

Robert Bosch S.A.
Calle El Cacique
0258 Providencia – Santiago de Chile
Buzón Postal 7750000
Tel.: (56) 02 782 0200
www.bosch.cl

Ecuador

Robert Bosch Sociedad Anónima
Av. Rodrigo Chávez Gonzalez Parque Empresarial Colón
Edif. Coloncorp Piso 1 Local 101-102,
Guayaquil
Tel.: (593) 4 220 4000
E-mail: ventas@bosch.com.ec
www.bosch.ec

México

Robert Bosch S. de R.L. de C.V.
Calle Robert Bosch No. 405
C.P. 50071 Zona Industrial, Toluca - Estado de México
Tel.: (52) 55 528430-62
Tel.: 800 6271286
www.bosch-herramientas.com.mx

Perú

Robert Bosch S.A.C.
Av. Primavera 781 Piso 2, Urbanización Chacarilla San Borja
Lima
Tel.: (51) 1 706 1100
www.bosch.com.pe

Venezuela

Robert Bosch S.A.
Calle Vargas con Buen Pastor, Edif. Alba, P-1, Boleita Norte,
Caracas 1071
Tel.: (58) 212 207-4511
www.boschherramientas.com.ve

Eliminación

Los productos, accesorios y embalajes se deberán someter a un proceso de recuperación que respete el medio ambiente.



¡No arroje los productos a la basura!

Sólo para los países de la UE:

Conforme a la Directiva Europea 2012/19/UE sobre aparatos eléctricos y electrónicos inservibles, tras su trasposición en ley nacional, deberán acumularse por separado estos productos para ser sometidos a un reciclaje ecológico.



El símbolo es solamente válido, si también se encuentra sobre la placa de características del producto/fabricado.

Português

Indicações de segurança

Atenção! Leia atentamente as seguintes instruções. Familiarize-se com os elementos de comando e com a utilização do produto. Guarde as instruções de serviço em lugar seguro para uma utilização posterior.

Explicação dos símbolos no produto



Indicação geral de perigos.



Aviso: Ler este manual de instruções antes de colocar o produto em funcionamento.



Certifique-se de que as pessoas nas proximidades não podem ser feridas pela projeção de corpos estranhos.



Aviso: Mantenha-se a uma distância segura do produto enquanto ele estiver a funcionar.



Conte com um contragolpe da lâmina de serra.



Desligar o produto, e puxar a ficha da tomada, antes de realizar trabalhos de ajuste, de limpeza ou de manutenção, caso o cabo de rede esteja emaranhado, cortado ou danificado, ou se o produto for deixado sem vigilância.



Usar óculos de proteção e protetor auricular.



Usar um capacete de proteção.



Usar luvas de proteção.



Usar botas de segurança.



Não utilizar o produto na chuva nem expô-lo à chuva.

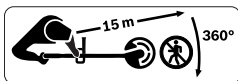

Certifique-se de que as pessoas nas proximidades

não podem ser feridas pela projeção de corpos estranhos.

Aviso: Mantenha-se a uma distância segura do produto enquanto ele estiver a funcionar.

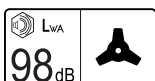

Típico nível de ruído ponderado como A do

produto com lâmina montada.



Típico nível de ruído ponderado como A do

produto com bobina montada.



Verifique atentamente a área onde o aparelho de jardinagem deve ser usado, quanto a animais silvestres e de estimação. Animais silvestres e domésticos podem ser feridos durante a operação da máquina. Verifique atentamente a área de uso da máquina e remova todas as pedras,

paus, fios, ossos e objetos estranhos. Ao usar a máquina, certifique-se de que não haja animais silvestres, animais de estimação ou pequenos tocos de árvores escondidos na grama densa.

Indicações de segurança do produto

Operação

- ▶ A pessoa operadora só deve utilizar o produto conforme as disposições. Considerar as características locais. Ao trabalhar deverá tomar cuidado com as outras pessoas, especialmente com as crianças.
- ▶ Jamais se deve permitir que as crianças e pessoas com capacidades físicas, sensoriais ou mentais limitadas ou com falta de experiência e/ou falta de conhecimento e/ou não familiarizadas com estas instruções utilizem o produto. As diretivas nacionais podem limitar a idade do utilizador.
- ▶ Crianças devem ser supervisionadas para garantir que elas não brinquem com o produto.

Utilização

- ▶ Observar as figuras ao montar o produto, a desmontagem é realizada em sequência invertida.
- ▶ Remover a proteção da lâmina antes da utilização.
- ▶ Não se deve usar o produto para cortar paredes.

- ▶ Jamais trabalhar com o produto enquanto pessoas, especialmente crianças, ou animais e estiverem ao redor.
- ▶ O operador ou o utilizador é responsável por acidentes ou danos, se outras pessoas forem feridas e se as suas propriedades forem danificadas.
- ▶ Devem ser usadas calças longas e pesadas, sapatos e luvas firmes. Não usar roupas largas, jóias, calças curtas, sandalhas nem trabalhe de pés descalços. Amarre o cabelo longo acima da altura do ombro, para evitar que se enganchem em peças móveis.
- ▶ Controlar cuidadosamente a superfície a ser trabalhada e remover pedras, gravetos, arames, ossos e quaisquer outros corpos estranhos.
- ▶ O produto não deve ser usado em locais em que se encontrem cabos de rede.
- ▶ Antes da utilização se deverá sempre controlar se a lâmina ou a porca da lâmina de corte apresentam danos ou desgaste. Lâminas de corte ou porcas da lâmina de corte gastas ou danificadas devem sempre ser substituídas por completo, para evitar desequilíbrios.
- ▶ Só trabalhe à luz do dia ou com boa iluminação artificial.
- ▶ Não trabalhar em más condições meteorológicas, particularmente, o produto não deve ser usada no caso de uma tempestade iminente.
- ▶ Em relva/arbustos molhados se deve usar o produto com especial cuidado.
- ▶ Ao trabalhar com o produto deve-se manter uma posição firme e jamais correr.
- ▶ Manter sempre uma posição firme e o equilíbrio. Não se esforce demais.
- ▶ **Devem ser usados óculos de proteção auricular para operar o produto.**
- ▶ Jamais utilizar o produto se as coberturas de proteção, as proteções contra contragolpe ou as coberturas estiverem faltando ou estiverem com defeito.
- ▶ Não se deve utilizar o produto, com a lâmina de corte, perto de cabos de rede ou de cabos de extensão.
- ▶ Controlar o produto antes e após a utilização quanto a desgaste ou danos.
- ▶ Se ocorrer um erro, siga os passos descrito no capítulo de procura de erros.
- ▶ Se ocorrer um acidente, separe o produto da rede elétrica antes de tomar quaisquer medidas.
- ▶ Não use o produto quando estiver cansado ou doente ou sob a influência de álcool, drogas ou medicamentos.
- ▶ O trabalho em taludes pode ser perigoso:
 - Não trabalhar em locais

extremamente inclinados.

- Ao trabalhar em superfícies inclinadas ou sobre relva molhada deverá sempre andar com cuidado.
- Em superfícies inclinadas, deve sempre ser trabalhado transversalmente à inclinação, jamais na direção da inclinação. Ao mudar de direção em declives deverá sempre tomar muito cuidado.
- ▶ As mãos e os pés não devem se aproximar dos elementos de corte em rotação.
- ▶ Desligar o produto m ao transportá-lo da/para a superfície de trabalho.
- ▶ Desligar o produto e puxar a ficha de rede da tomada:
 - sempre que se deixar o produto desacompanhado por algum tempo
 - antes de remover qualquer bloqueio
 - se o cabo estiver emaranhado
 - antes de substituir o dispositivo de corte
 - durante a verificação, limpeza ou trabalho no produto
 - após a colisão com um objeto estranho; verifique o produto imediatamente quanto a danos e substitua a lâmina, se necessário
 - se o produto começar a vibrar de forma anormal (verifique imediatamente)
- ▶ Aguarde até que todos os elementos de corte rotativos parem por completo antes de tocar neles. Após desligar o motor, o elemento de corte continua a girar e pode causar lesões.
- ▶ **Não efetuar quaisquer alterações no produto.** Alterações inadmissíveis podem prejudicar a segurança do seu produto e aumentar os ruídos e as vibrações.
- ▶ Guardar o produto em lugar seco e fechado, fora do alcance das crianças. Não colocar objetos sobre o produto.
- ▶ Só devem ser utilizados acessórios Bosch, recomendados e homologados para a utilização com este produto.
- ▶ Se o produto (ou outras máquinas) for usado durante muito tempo, o utilizador será sujeito a vibrações que causam uma síndrome dos dedos brancos (fenómeno de Raynaud) ou uma síndrome do túnel carpal.
- ▶ Com isto, o sentido do tato e a regulação da temperatura são limitados, podem ocorrer dormência e a sensação de queimação até ao dano de nervos e da circulação, assim como necroses do tecido.
- ▶ Consulte o seu médico se verificar sintomas que possam indicar uma sobrecarga de vibrações. Estes sintomas incluem dormência, perda de sensibilidade, formigueiro, picadas, dor, perda da força, mudança na cor da pele ou da condição da pele. Estes sintomas

- ocorrem com maior frequência nos dedos, nas mãos ou nos pulsos.
- ▶ Sempre se deve utilizar o produto com os adaptadores corretos. Certifique-se de segurar o produto pelo punho dianteiro e pelo traseiro e limite-se, se necessário, ao horário de trabalho.
 - ▶ Conte com um contragolpe do produto, se a lâmina atingir, repentinamente, um objeto duro ou ao cortar arbustos ou moitas. Tente minimizar os efeitos de contragolpes.
 - ▶ Este produto foi construído para a utilização com um cinturão de ombro. Adapte o cinturão de modo que o produto esteja corretamente equilibrado; deste modo o trabalho com o produto é menos cansativo.
 - ▶ Durante o transporte e o armazenamento, a lâmina de corte deve sempre ser coberta com uma proteção apropriada.
 - ▶ Manter o cabo elétrico afastado da ferramenta de corte.
- ▶ Controlar o produto e, se necessário, substituir as peças gastas ou danificadas.
 - ▶ Assegure-se de que as peças substituídas sejam da Bosch.
 - ▶ Só permitir que o produto seja reparado em uma oficina Bosch.
 - ▶ Antes do armazenamento, assegure-se de que o produto esteja limpo e livre de resíduos. Se necessário, limpe-o com uma escova macia e seca.
 - ▶ Remover todos os depósitos entre a cabeça de corte e a cobertura de proteção. Para um armazenamento compacto, o produto pode ser separado da haste.

Segurança elétrica



Atenção! Antes de trabalhos de manutenção ou de limpeza, deverá desligar o produto e puxar a ficha da tomada. O mesmo vale, se o cabo de corrente elétrica estiver danificado, cortado ou emaranhado.

Para a segurança, o produto é isolado e não requer aterramento. A tensão de funcionamento é de 230 V AC, 50 Hz (para países fora da União Europeia também 220 V ou 240 V). Só utilizar cabos de extensão homologados. As informações podem ser obtidas numa oficina de serviço pós-venda Bosch. Para aumentar a segurança, use um disjuntor de corrente de avaria (RCD) com uma corrente residual de no

Manutenção

- ▶ **Sempre usar luvas de jardinagem se estiver a trabalhar na área das lâminas afiadas.**
- ▶ Controlar se todas as porcas, cavilhas e parafusos estão firmes, para assegurar-se de que o produto funcione de forma segura.

máximo 30 mA. Este dispositivo de corrente residual deveria ser controlado antes de cada funcionamento.

Manter o cabo de rede e o cabo de extensão afastados das partes móveis e evitar qualquer dano dos cabos, para evitar um contacto com componentes sob tensão.

As conexões de cabos (ficha de rede e tomadas) devem estar secas e não devem ser deitadas no chão.

O cabo de rede e o cabo de extensão devem ser controlados em intervalos regulares quanto a sinais de danos e só devem ser utilizados se estiverem em estado impecável.

Se o cabo de alimentação do produto estiver danificado, ele só deve ser reparado por uma oficina autorizada da Bosch. Só utilizar os cabos de extensão homologados.

Só devem ser usados cabos de extensão, linhas de extensão ou tambores de cabos que correspondam às normas EN 61242 / IEC 61242 ou IEC 60884-2-7.

Se desejar usar um cabo de extensão para operar o produto, são necessárias as seguintes seções transversais do condutor:

- Diâmetro de cabo de 1,25 mm² ou de 1,5 mm²
- Máximo comprimento de 30 m para o cabo de extensão ou 60 m para tambores de cabos com

disjuntor de proteção contra corrente residual

Nota: Se for utilizado um cabo de extensão, este deve possuir um condutor de proteção como descrito nas diretivas de segurança conectado através de uma ficha ao condutor de proteção do seu equipamento elétrico. No caso de dúvidas consulte um eletricitista especializado ou a representação de serviço pós-venda Bosch mais próxima.









CUIDADO: Cabos de extensão incorretos podem ser perigosos. Cabos de extensão, fichas e acoplamentos devem ser de modelos homologados para a utilização em áreas exteriores.

Indicação para produtos, que não foram vendidos no **Reino Unido:**

ATENÇÃO: Para sua segurança, é necessário que a ficha conectada ao produto seja conectada ao cabo de extensão. O acoplamento do cabo de extensão deve ser protegido contra respingos de água, deve ser de borracha ou deve ter um revestimento de borracha. O cabo de extensão deve ser usado com uma descarga de tração.

Símbolos

Símbolo	Significado
	Direção do movimento
	Direção da reação

Símbolo	Significado
	Ligar
	Desligar
	Acessórios/peças sobressalentes
	Eliminação

Utilização conforme as disposições

Este produto é apropriado para a remoção de arbustos e matos, para o corte de plantas jovens, para a poda e desbaste e para a remoção de ervas daninhas, de grama alta e urtigas em jardins domésticos e de lazer.

Dados técnicos

Cortador livre		AFS 23-37
Número do produto		3 600 HA9 ...
Potência nominal consumida	W	1000
Nº de rotações em ponto morto		
- Lâmina de corte	rpm	7000
- Bobina do fio	rpm	6000
Largura de corte da bobina	cm	37
Largura de corte da lâmina	cm	23
Diâmetro do fio de corte	mm	3,5
Tipo do fio		torcido
Tipo da lâmina		com 3 gumes
Punho ajustável		●
Peso conforme EPTA-Procedure 01:2014	kg	5,7
Classe de proteção		 / II
Número de série		ver a placa de características do produto

Os dados aplicam-se a uma tensão nominal [U] de 230 V. Com tensões divergentes e em versões específicas do país, estes dados podem variar.

Informações sobre ruídos/vibrações

	Bobina do fio	Lâmina	
Valores de emissão de ruídos averiguados de acordo com a EN 50636-2-91			
O nível de ruído avaliado como A do aparelho é tipicamente:			
- Nível de pressão acústica	dB(A)	83	85,5
- Incerteza K	dB	= 2,5	= 2,5
- Nível da potência acústica	dB(A)	95	97
- Incerteza K	dB	= 1	= 1
Totais valores de vibrações ah (soma dos vetores de três direções) e incerteza K averiguados conforme EN 50636-2-91			
- Valor de emissão de vibrações	m/s ²	4	5
a_h			
- Incerteza K	m/s ²	1,5	1,5

Montagem e funcionamento

- ▶ Não conectar o produto à tomada de rede, até que esteja completamente montado.

- ▶ A cabeça de corte ainda continua a funcionar durante alguns segundos após o produto ser desligado.

Aguardar até que a cabeça de corte esteja parada, antes de ligar novamente o produto.

- ▶ **Não desligar e religar repetidamente em curto espaço de tempo.**
- ▶ **Eliminar adesões de relva da cabeça de corte ao substituir a cabeça e corte.**
- ▶ **É recomendável a utilização de elementos de corte homologados pela Bosch. O resultado de corte pode ser diferente com outros elementos de corte.**
- ▶ **Ao usar a lâmina de corte, observe que ela esteja bem montada, utilizando a porca da lâmina.**
- ▶ **Recomenda-se fazer as devidas pausas durante o uso prolongado.**

As numerações se referem às figuras nas páginas de imagens.

Objetivo de ação	Figura	Página
Volume de fornecimento	A	269
Montar a capa de proteção	B	270
Juntar a haste	C	270
Montar a bobina do fio e o fio	D	271
Lâmina de corte	E	272 - 273
Montar a proteção contra contragolpe/indicação de comando para destros	F	274

Objetivo de ação	Figura	Página
Montar a proteção contra contragolpe/indicação de comando para canhotos	G	274
Montar o cinto tiracolo	H	275
Ajustar o comprimento do punho		
Aplicar o cabo de extensão	I	275
Ligar e desligar	J	276
Indicação de trabalho	K	276
Limpeza	L	277
Armazenamento do fio de corte	M	278
Selecionar acessórios	N	278

Indicação de trabalho

Campo de utilização	Ferramenta de corte
Remover arbustos/vegetação rasteira	Lâmina de corte
Cortar plantas jovens	Lâmina de corte
Poda /desbaste	Bobina do fio
Remover ervas daninhas	Bobina do fio/lâmina de corte
Cortar relva alta	Bobina do fio
Remover urtigas	Bobina do fio/lâmina de corte

Busca de erros



Sintoma	Possível causa	Solução
O produto não começa a funcionar	Falta tensão de rede	Verificar e ligar.
	Tomada de rede elétrica com defeito	Utilizar uma outra tomada.
	Cabo de extensão danificado	Controlar o cabo e substituir se estiver danificado.
	O fusível foi acionado	Substituir o fusível.
	A proteção contra sobrecarga disparou	Deixar o produto arrefecer e ligar novamente.
O produto funciona com interrupções	Cabo de extensão danificado	Controlar o cabo e substituir se estiver danificado. Entre em contacto com o serviço de atendimento ao cliente Bosch.
	A cablagem interna do produto está com defeito	Entre em contacto com o serviço de atendimento ao cliente Bosch.
O produto não corta	Lâmina de corte/fio de corte danificado	Substituir a lâmina de corte/fio de corte (sempre usar luvas de jardinagem).
Elevadas vibrações	Lâmina de corte danificada	Substituir a lâmina de corte (sempre usar luvas para jardinagem).

Sintoma	Possível causa	Solução
	Fio de corte rompido	Substituir o fio de corte.
	Cabeçote do fio de corte sujo	Limpar a cabeça de corte e remover as sujidades.
	Porca da lâmina de corte frouxa	Apertar a porca da lâmina de corte com 20 Nm e observar que a lâmina de corte, o prato deslizante e a arruela de aperto estejam montados de forma centrada (sempre usar luvas de jardinagem).
	A lâmina de corte não está corretamente montada	Soltar a lâmina de corte e montá-la no centro. Observar os anéis de guia na lâmina de corte para obter um alinhamento centralizado.
Mau resultado de corte e permanência de tocos de plantas	Relva alta demais, muito densa	Relva alta demais: cortar em etapas. Relva densa demais: trabalhar com menor largura de corte por processo de corte.
	Lâmina de corte não está afiada	Virar/substituir a lâmina de corte.
	Lâmina de corte entalada	Controlar o lado de baixo do aparelho de jardinagem e eliminar a obstrução, se for necessário (sempre usar luvas para jardinagem).
	Cabeçote do fio de corte sujo	Limpar a cabeça de corte e remover as sujidades.
Não é possível abrir a porca da lâmina de corte	Rosca danificada na porca ou no eixo	Lubrificar o eixo para facilitar a abertura.
	Pino de travamento colocado incorretamente	Inserir novamente o pino de travamento e pressionar levemente enquanto o eixo gira.
A lâmina de corte não gira	Lâmina de corte entalada	Controlar o lado de baixo do aparelho de jardinagem e eliminar a obstrução, se for necessário (sempre usar luvas para jardinagem).
	Porca da lâmina de corte frouxa	Apertar a porca da lâmina de corte e observar que a lâmina de corte, o prato deslizante e a arruela de aperto estejam montados de forma centrada (sempre usar luvas de jardinagem) (veja figura E).
	Relva alta demais, muito densa	Relva alta demais: cortar em etapas. Relva densa demais: trabalhar com menor largura de corte por processo de corte.
Má potência de corte	Cobertura de proteção suja	Limpar o interior da cobertura de proteção.
	Lâmina de corte não está afiada	Virar/substituir a lâmina de corte.
	Nenhum fio de corte	Colocar novo fio de corte.

Serviço pós-venda e aconselhamento

www.bosch-garden.com

Indique para todas as questões e encomendas de peças sobressalentes a referência de 10 dígitos de acordo com a placa de características do produto.

Portugal

Robert Bosch LDA
Avenida Infante D. Henrique
Lotes 2E – 3E
1800 Lisboa

Para efetuar o seu pedido online de peças entre na página www.ferramentasbosch.com.

Tel.: 21 8500000
Fax: 21 8511096

Brasil

Robert Bosch Ltda. – Divisão de Ferramentas Elétricas
Caixa postal 1195 – CEP: 13065-900
Campinas – SP
Tel.: 0800 7045 446
www.bosch.com.br/contato

Eliminação

Produtos, acessórios e embalagens devem ser enviados a uma reciclagem compatível com o meio ambiente.



Não jogue produtos no lixo doméstico!

Apenas para países da UE:

De acordo com a diretiva europeia 2012/19/UE relativa aos resíduos de equipamentos elétricos e eletrônicos e da sua transposição para o direito nacional, produtos que não podem mais ser utilizados devem ser recolhidos

separadamente e enviados a uma reciclagem compatível com o meio ambiente.

Italiano

Indicazioni di sicurezza

Attenzione! Leggere attentamente le istruzioni sotto indicate. Acquisire dimestichezza con gli elementi di comando ed il corretto utilizzo del prodotto. Conservare in luogo sicuro il presente manuale di istruzioni d'uso per ogni necessità futura.

Spiegazione dei simboli presenti sul prodotto



Allarme generale di pericolo.



Avvertenza: Leggere le istruzioni per l'uso prima di mettere in funzione il prodotto.



Accertarsi che persone eventualmente presenti nei dintorni non rischiano lesioni da corpi estranei proiettati all'esterno.



Avvertenza: Tenere una distanza di sicurezza dal prodotto se lo stesso sta lavorando.



Tenere conto del contraccolpo della lama da taglio.



Spegnere il prodotto ed estrarre la spina dalla presa elettrica prima di effettuare

interventi di regolazione, di pulizia o di manutenzione, nel caso in cui il cavo di rete sia aggrovigliato, tagliato o danneggiato oppure se il prodotto viene lasciato incustodito.



Portare protezione per l'udito e occhiali di protezione.



Mettere un elmo di protezione.



Indossare guanti di protezione.



Portare stivali di sicurezza.



Non utilizzare il prodotto quando piove e neppure esporlo alla pioggia.

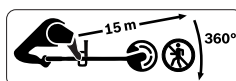

Accertarsi che persone eventualmente presenti

nei dintorni non rischiano lesioni da corpi estranei proiettati all'esterno.

Avvertenza: Tenere una distanza di sicurezza dal prodotto se lo stesso sta lavorando.



Tipico livello di rumore stimato A del prodotto con

lama montata.



Tipico livello di rumore stimato A del prodotto con

bobina montata.



Controllare accuratamente l'area in cui deve essere im-

piegato l'apparecchio per il giardinaggio in merito ad animali selvatici e animali domestici. Animali selvatici ed animali domestici possono essere feriti durante il funzionamento dell'apparecchio. Controllare accuratamente l'area di impiego dell'apparecchio e rimuovere tutti i sassi, i bastoni, i fili metallici, gli ossi ed altri corpi estranei. Durante l'impiego dell'apparecchio prestare attenzione affinché non vi siano nascosti nell'erba fitta animali selvatici, animali domestici o piccoli ceppi.

Indicazioni di sicurezza prodotto

Impiego

- ▶ La persona che usa il prodotto può utilizzarlo esclusivamente in modo conforme alle norme d'uso. Tenere sempre presente le specifiche condizioni locali. Durante il lavoro stare sempre attenti alle altre persone ed in modo particolare ai bambini.
- ▶ Non permettere in nessun caso l'uso del prodotto a bambini, persone con capacità fisiche, sensoriali o mentali ridotte oppure a cui manchi esperienza e/o conoscenza e/o a persone che non abbiano familiarità con le presenti istruzioni. Le norme nazionali prevedono eventualmente dei limiti di restrizione relativamente all'età dell'operatore.
- ▶ I bambini dovrebbero essere sorvegliati per assicurarsi che non giochino con il prodotto.

Impiego

- ▶ Per il montaggio del prodotto osservare le figure, lo smontaggio avviene in sequenza inversa.
- ▶ Prima dell'uso rimuovere la protezione della lama.
- ▶ Non utilizzare il prodotto per il taglio di pareti.
- ▶ Non utilizzare mai il prodotto quando nelle immediate vicinanze vi sono persone ed in modo particolare bambini oppure animali domestici.
- ▶ L'operatore è responsabile degli incidenti o dei danni in cui possono incorrere altre persone o le loro proprietà.
- ▶ Indossare pantaloni lunghi e pesanti, scarpe robuste e guanti. Non indossare vestiti larghi, gioielli, calzoni corti, sandali oppure lavorare a piedi nudi. Legare capelli lunghi oltre l'altezza delle spalle per evitare che possano impigliarsi nelle parti mobili.
- ▶ Ispezionare accuratamente la superficie da lavorare ed avere cura di rimuovere eventuali pietre, bastoni, fili metallici, ossi e qualunque altro tipo di corpo estraneo.
- ▶ Non utilizzare il prodotto in luoghi in cui si trovano cavi di rete.
- ▶ Prima dell'impiego controllare sempre che la lama da taglio oppure il dado della lama da taglio non siano usurati o danneggiati. Al fine di evitare squilibri, in caso di usura o danneggiamento delle lame da taglio e dei

- dadi delle lame da taglio, sostituire sempre la serie completa.
- ▶ Lavorare solamente di giorno o con una buona illuminazione artificiale.
 - ▶ Con cattive condizioni meteorologiche, in modo particolare in caso di un temporale che si sta avvicinando, non lavorare con il prodotto.
 - ▶ Nell'erba/cespugli bagnati impiegare il prodotto con particolare prudenza.
 - ▶ Durante il lavoro con il prodotto prestare attenzione ad avere sempre una posizione sicura, camminare soltanto e non correre in nessun caso.
 - ▶ Avere cura di tenere una posizione stabile e di mantenere sempre l'equilibrio. Non affaticarsi troppo.
 - ▶ **Portare occhiali di protezione e protezione per l'udito quando si utilizza il prodotto.**
 - ▶ Non utilizzare mai il prodotto con cuffie di protezione, protezioni contro contraccolpo o coperture mancanti o difettose.
 - ▶ Non utilizzare il prodotto con lama da taglio nelle immediate vicinanze di cavi di rete/cavi di prolunga.
 - ▶ Prima e dopo ogni impiego controllare il prodotto in merito ad usura o danneggiamenti.
 - ▶ Alla comparsa di un guasto osservare il paragrafo Individuazione dei guasti.
 - ▶ Nel caso di un incidente, staccare il prodotto dalla rete prima di adottare altri provvedimenti.
 - ▶ Non utilizzare il prodotto in caso di stanchezza o di malattia oppure sotto l'effetto di bevande alcoliche, droghe o medicinali.
 - ▶ Lavorare sulle scarpate può essere pericoloso:
 - Non lavorare su pendenze eccessivamente ripide.
 - In caso di superfici con una certa pendenza oppure in caso di erba bagnata, attenzione a non scivolare.
 - In caso di superfici con una certa pendenza, lavorare sempre trasversalmente e non procedere mai in senso perpendicolare alla pendenza.
 - Porre estrema cautela nell'invertire direzione sulle pendenze.
 - ▶ Non avvicinare mai le mani ed i piedi agli elementi di taglio rotanti.
 - ▶ Spegner il prodotto quando lo stesso viene trasportato sulla/dalla zona di operazione.
 - ▶ Spegner il prodotto e staccare la spina di rete dalla presa di corrente:
 - sempre quando il prodotto viene lasciato incustodito per un po' di tempo
 - prima dell'eliminazione di blocchi
 - se il cavo è aggrovigliato
 - prima della sostituzione del dispositivo da taglio
 - quando si effettuano controlli, interventi di pulizia oppure lavori al prodotto,
 - in seguito ad una collisione con un corpo estraneo; controllare immediatamente il prodotto in merito a danneggiamenti e sostituire la lama

- qualora fosse necessario
- se il prodotto inizia a vibrare in modo insolito (controllare immediatamente)
- ▶ Prima di afferrare gli elementi di taglio rotanti attendere che gli stessi si siano completamente fermati. Gli elementi di taglio continuano a ruotare ancora dopo lo spegnimento del motore e possono provocare lesioni.
 - ▶ **Non effettuare alcuna modifica al prodotto.** Modifiche illecite possono pregiudicare la sicurezza del prodotto e causare un aumento della rumorosità e delle vibrazioni.
 - ▶ Conservare il prodotto in un luogo asciutto e chiuso, fuori dalla portata dei bambini. Non mettere nessun altro oggetto sul prodotto.
 - ▶ Utilizzare esclusivamente accessori Bosch che sono stati espressamente consigliati ed omologati per l'impiego con questo prodotto.
 - ▶ In caso di impiego prolungato del prodotto (o di altro apparecchio) l'utente viene sottoposto a vibrazioni che possono causare la sindrome del dito bianco (fenomeno di Raynaud) oppure la sindrome del tunnel carpale.
 - ▶ Inoltre il tatto e la regolazione della temperatura delle mani sono limitati, possono comparire intorpidimento ed una sensazione di bruciore fino a danni dei nervi e della circolazione e necrosi dei tessuti.
- ▶ Interpellare il medico se vengono constatati sintomi che indicano sovraccarico di vibrazioni. Questi sintomi comprendono sensazione di intorpidimento, perdita di sensibilità, prurito, fitte, dolori, debolezza, cambiamenti del colore della pelle o dello stato della pelle. Questi sintomi compaiono più frequentemente alle dita, mani o articolazioni dei polsi.
 - ▶ Utilizzare sempre il prodotto con l'adattatore adatto. Prestare attenzione a tenere sempre il prodotto sull'impugnatura anteriore e posteriore e limitare, se necessario, il tempo di lavoro.
 - ▶ Tenere conto di un contraccolpo del prodotto se la lama da taglio incontra improvvisamente un oggetto duro oppure durante il taglio di cespugli e sterpaglia. Cercare di minimizzare gli effetti dei contraccolpi.
 - ▶ Questo prodotto è costruito per l'impiego con una cinghia a spalla. Adattare la cinghia in modo tale che il prodotto sia bilanciato correttamente, di conseguenza il lavoro con il prodotto sarà poi meno faticoso.
 - ▶ Durante il trasporto e il magazzinaggio coprire sempre la lama da taglio con una protezione adatta.
 - ▶ Tenere lontano il cavo di alimentazione della corrente dall'utensile da taglio.

Manutenzione

► Mettere sempre guanti da giardino maneggiando o lavorando nel settore delle lame taglienti.

- Assicurarsi sempre che tutti i dadi, i perni e le viti siano ben serrati affinché sia possibile lavorare in modo sicuro con il prodotto.
- Controllare il prodotto e per ragioni di sicurezza sostituire parti usurate o danneggiate.
- Accertarsi che le parti di ricambio da sostituire provengano da Bosch.
- Fare riparare il prodotto esclusivamente da un'officina autorizzata Bosch.
- Prima del magazzinaggio assicurarsi che il prodotto sia pulito e libero da resti. Se necessario, pulire con una spazzola morbida ed asciutta.
- Rimuovere tutti i depositi tra la testa di taglio e la cuffia di protezione. Per il magazzinaggio compatto il prodotto può essere separato sull'asta.

Sicurezza elettrica



Attenzione! Spegnere il prodotto e staccare la spina di rete prima di effettuare interventi di manutenzione o di pulizia. Lo stesso vale se il cavo della corrente dovesse essere danneggiato, tagliato oppure aggrovigliato.

Per sicurezza, il Vostro prodotto è dotato di un isolamento di protezione e non richiede nessuna messa a terra. La tensione d'esercizio è di 230 V AC,

50 Hz (per paesi non appartenenti alla CE anche 220 V o 240 V). Utilizzare esclusivamente cavi di prolunga omologati. Per ulteriori informazioni, rivolgersi al Servizio di Assistenza autorizzato.

Per una maggiore sicurezza utilizzare un interruttore di sicurezza per correnti di guasto (RCD) con una corrente di guasto massima di 30 mA. Questo interruttore a corrente di guasto dovrebbe essere controllato prima di ogni impiego.

Tenere lontano cavo di rete e cavo di prolunga dalle parti mobili ed evitare ogni danneggiamento dei cavi per impedire il contatto con parti sotto tensione.

I collegamenti dei cavi (spine di rete e prese elettriche) devono essere asciutti e non devono poggiare per terra.

Il cavo di rete e cavo di prolunga devono essere controllati regolarmente in merito ad eventuali danneggiamenti e possono essere impiegati esclusivamente in perfette condizioni.

Se il cavo di rete del prodotto è danneggiato, lo stesso può essere riparato esclusivamente da un'officina Bosch autorizzata. Utilizzare esclusivamente cavi di prolunga omologati.

Utilizzare esclusivamente cavi di prolunga, linee di prolunga o tamburi per cavi che siano conformi alle norme EN 61242 / IEC 61242 o IEC 60884-2-7.

Se per il funzionamento del prodotto si desidera utilizzare un cavo di prolunga sono necessarie le seguenti sezioni conduttrici:

- Sezione conduttrice 1,25 mm² o 1,5 mm²
- Lunghezza massima 30 m per cavi di prolunga oppure 60 m per tamburi per cavi con interruttore di sicurezza per correnti di guasto

Nota: Se si utilizza un cavo di prolunga è necessario che lo stesso – come indicato nelle norme di sicurezza – sia dotato di un conduttore di protezione che, attraverso la spina, sia collegato al conduttore di protezione del Vostro impianto elettrico.

In caso di dubbi, rivolgersi ad un elettricista professionista oppure alla rappresentanza Bosch Service più vicina.









ATTENZIONE: Cavi di prolunga non conformi alle norme possono essere pericolosi. I cavi di prolunga, le spine ed i raccordi devono essere di tipo impermeabile all'acqua e devono essere omologati per l'uso in ambienti esterni.

Indicazione per prodotti che non vengono venduti in **GB**:

ATTENZIONE: Per la Vostra sicurezza è necessario che la spina montata sul prodotto venga collegata al cavo di prolunga. Il raccordo del cavo di prolunga deve essere protetto contro gli spruzzi dell'acqua, deve essere di gomma oppure deve essere coperto da gomma. Il cavo di prolunga deve essere usato con un dispositivo di scarico della trazione.

Simboli

Simbolo	Significato
	Direzione di movimento
	Direzione di reazione
	Accensione
	Spegnimento
	Accessori/parti di ricambio
	Smaltimento

Uso conforme alle norme

Questo prodotto è idoneo per la rimozione di piccoli arbusti e cespugli, per il taglio di alberelli, per la potatura e lo sfoltimento e per la rimozione di erbacce, erba alta ed ortiche nel giardino di casa e nell'ambito dell'hobby del giardinaggio.

Dati tecnici

Decespugliatore		AFS 23-37
Codice prodotto		3 600 HA9 ...
Potenza assorbita nominale	W	1000
Numero di giri a vuoto		
– Lama da taglio	min ⁻¹	7000
– Bobina del filo	min ⁻¹	6000
Larghezza di taglio bobina	cm	37

Decespugliatore		AFS 23-37
Larghezza di taglio lama	cm	23
Diametro del filo da taglio	mm	3,5
Tipo di filo		Ritorto
Tipo di lama		A 3 denti
Impugnatura regolabile		●
Peso in funzione della EPTA-Procedure 01:2014	kg	5,7
Classe di protezione		□ / II
Numero di serie		Vedi targhetta del tipo sul prodotto

I dati sono validi per una tensione nominale [U] di 230 V. In caso di tensioni differenti e di versioni per Paesi specifici, tali dati potranno variare.

Informazioni sulla rumorosità e sulla vibrazione

	Bobina del filo	Lama da taglio	
Valori di emissione acustica rilevati conformemente a EN 50636-2-91			
Il livello di rumore stimato A dell'apparecchio ammonta normalmente:			
- Livello di pressione acustica	dB(A)	83	85,5
- Incertezza della misura K	dB	= 2,5	= 2,5
- Livello di potenza sonora	dB(A)	95	97
- Incertezza della misura K	dB	= 1	= 1
Valori complessivi di oscillazione ah (somma vettoriale delle tre direzioni) e incertezza della misura K misurati conformemente alla EN 50636-2-91			
- Valore di emissione dell'oscillazione a_{ah}	m/s ²	4	5
- Incertezza della misura K	m/s ²	1,5	1,5

Montaggio ed uso

- ▶ **Non collegare il prodotto ad una presa di corrente fintanto che lo stesso non è completamente assemblato.**
- ▶ **Dopo lo spegnimento del prodotto la testa di taglio continua a funzionare ancora per alcuni secondi. Prima di riaccendere nuovamente il prodotto attendere che la testa di taglio si sia fermata completamente.**
- ▶ **Non avviare nuovamente l'apparecchio subito dopo averlo disinserito.**
- ▶ **Eliminare i resti di erba dalla testa di taglio quando viene sostituita la testa di taglio.**
- ▶ **Si consiglia l'impiego di elementi di taglio omologati dalla Bosch. In caso di altri elementi di taglio è possibile che il risultato di taglio sia differente.**
- ▶ **Prestare attenzione in caso di impiego della lama da taglio che la stessa sia montata saldamente con l'ausilio del dado della lama da taglio.**
- ▶ **Si raccomanda, in caso di lungo impiego continuo, di fare adeguate pause.**

Le numerazioni rimandano alle figure sulle pagine con le figure.

Scopo dell'operazione	Figura	Pagina
Volume di fornitura	A	269
Montaggio della cuffia di protezione	B	270
Riassemblaggio dell'asta	C	270
Montaggio della bobina del filo e del filo	D	271
Montaggio della lama da taglio	E	272 - 273
Montaggio della protezione contro contraccolpo/Istruzioni per l'uso per destrimani	F	274
Montaggio della protezione contro contraccolpo/Istruzioni per l'uso per mancini	G	274
Montaggio della cinghia a spalla	H	275
Regolazione della lunghezza dell'impugnatura		
Collegamento del cavo di prolunga	I	275
Accensione/spegnimento	J	276
Indicazione operativa	K	276
Pulizia	L	277

Scopo dell'operazione	Figura	Pagina
Magazzinaggio filo da taglio	M	278
Selezione accessori	N	278

Campo d'impiego	Utensile da taglio
Taglio di alberelli	Lama da taglio
Potatura/sfoltimento	Bobina del filo
Rimozione di erbacce	Bobina del filo/lama da taglio
Taglio di erba alta	Bobina del filo
Rimozione di ortiche	Bobina del filo/lama da taglio

Indicazione operativa

Campo d'impiego	Utensile da taglio
Rimozione di arbusti/sterpaglia	Lama da taglio

Individuazione dei guasti e rimedi



Problema	Possibili cause	Rimedi
Il prodotto non funziona	Tensione di rete assente	Controllare ed inserire.
	Presa elettrica difettosa	Utilizzare un'altra presa.
	Cavo di prolunga danneggiato	Controllare il cavo e, se necessario, sostituirlo.
	Il fusibile è scattato	Sostituire il fusibile.
	La protezione contro il sovraccarico è scattata	Lasciare raffreddare il prodotto ed avviare di nuovo.
Il prodotto funziona con interruzioni	Cavo di prolunga danneggiato	Controllare il cavo e, se necessario, sostituirlo. Rivolgersi ad un Servizio Assistenza Clienti Bosch.
	Cablaggio interno del prodotto difettoso	Rivolgersi ad un Servizio Assistenza Clienti Bosch.
Il prodotto non taglia	Lama da taglio/filo danneggiata/o	Sostituire lama da taglio/filo (mettere sempre guanti da giardino).
Vibrazioni più forti	Lama da taglio danneggiata	Sostituire lama da taglio (mettere sempre guanti da giardino).
	Filo per tosaerba strappato	Sostituire filo per tosaerba.
	Rocchetto sporco	Pulire la testa di taglio e rimuovere la sporcizia.
	Dado della lama da taglio allentato	Serrare il dado della lama da taglio con 20 Nm, prestare attenzione affinché la lama da taglio, il disco di scorrimento e la rondella di spinta siano montati centrati (mettere sempre guanti da giardino).
	Lama da taglio montata non correttamente	Allentare la lama da taglio e montarla centralmente. Prestare attenzione agli anelli di guida sulla lama da taglio per l'allineamento centrale.
Cattivo risultato di taglio e resti di monconi di piante	Erba troppo alta, troppo spessa	Erba troppo alta: tagliare ad intervalli. Erba troppo spessa: lavorare ogni procedura di taglio con larghezza di taglio ridotta.
	Lama da taglio senza filo	Girare/sostituire la lama da taglio.
	Lama da taglio ostruita	Controllare la parte inferiore del prodotto e, se necessario, eliminare l'ostruzione (mettere sempre guanti da giardino).
	Rocchetto sporco	Pulire la testa di taglio e rimuovere la sporcizia.

Problema	Possibili cause	Rimedi
Non è possibile aprire il dado della lama da taglio	Filettatura danneggiata sul dado o sull'albero	Lubrificare l'albero per facilitare l'apertura.
	Perno di bloccaggio posizionato non correttamente	Inserire nuovamente il perno di bloccaggio e premerlo leggermente mentre l'albero viene girato.
La lama da taglio non gira	Lama da taglio ostruita	Controllare la parte inferiore del prodotto e, se necessario, eliminare l'ostruzione (mettere sempre guanti da giardino).
	Dado della lama da taglio allentato	Serrare il dado della lama da taglio, prestare attenzione affinché la lama da taglio, il disco di scorrimento e la rondella di spinta siano montati centrati (mettere sempre guanti da giardino) (vedi figura E).
	Erba troppo alta, troppo spessa	Erba troppo alta: tagliare ad intervalli. Erba troppo spessa: lavorare ogni procedura di taglio con larghezza di taglio ridotta.
Scarsa potenza di taglio	Cuffia di protezione sporca	Pulire internamente la cuffia di protezione.
	Lama da taglio senza filo	Girare/sostituire la lama da taglio.
	Filo per tosaerba mancante	Riempire con filo per tosaerba.

Servizio di assistenza e consulenza tecnica

www.bosch-garden.com

In caso di richieste o di ordinazione di pezzi di ricambio, comunicare sempre il codice prodotto a 10 cifre riportato sulla targhetta di identificazione del prodotto.

Italia

Tel.: (02) 3696 2314

E-Mail: pt.hotlinebosch@it.bosch.com

Svizzera

Sul sito www.bosch-pt.com/ch/it è possibile ordinare direttamente on-line i ricambi.

Tel.: (044) 8471513

Fax: (044) 8471553

E-Mail: Aftersales.Service@de.bosch.com

Smaltimento

Avviare ad un riciclaggio rispettoso dell'ambiente prodotti, accessori ed imballaggi dismessi.



Non gettare i prodotti tra i rifiuti domestici!

Solo per i Paesi della CE:

Conformemente alla Direttiva Europea 2012/19/UE sui rifiuti di apparecchiature elettriche ed elettroniche ed all'attuazione del recepimento nel diritto nazionale, i prodotti diventati inservibili devono essere raccolti separatamente ed essere inviati ad una riutilizzazione ecologica.

Nederlands

Veiligheidsvoorschriften

Let op! Lees de volgende voorschriften zorgvuldig door. Maak uzelf vertrouwd met de bedieningselementen en het juiste gebruik van het product. Bewaar de gebruiksaanwijzing om deze later te kunnen raadplegen.

Verklaring van de symbolen op het product



Algemene waarschuwing.



Waarschuwing: Lees de gebruiksaanwijzing voordat u het product in gebruik neemt.



Let op dat personen die in de buurt staan niet worden ver-

wond door weggeslingerde voorwerpen.



Waarschuwing: Houd een veilige afstand tot het product aan wanneer het in werking is.



Houd rekening met de terugslag van het snijblad.



Schakel het product uit en trek de netstekker uit het stopcontact voordat u instellings-, reinigings- of onderhoudswerkzaamheden uitvoert, als het netsnoer in de war geraakt, doorgesneden of beschadigd is, of als u het product onbeheerd laat.



Draag een gehoorbescherming en een veiligheidsbril.



Draag een veiligheidshelm.



Draag veiligheidshandschoenen.



Draag veiligheidslaarzen.



Gebruik het product niet in de regen en laat het niet in de regen liggen of staan.

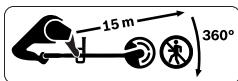

Let op dat personen die in de buurt staan niet

worden verwond door weggeslingerde voorwerpen.

Waarschuwing: Houd een veilige afstand tot het product aan wanneer het in werking is.



Typisch A-gewaardeerd geluidsniveau van het product met gemonteerd mes.



Typisch A-gewaardeerd geluidsniveau van het product met gemonteerde spoel.



Controleer het gedeelte waar u het tuingereedschap wilt gebruiken zorgvuldig op in het wild levende dieren en huisdieren. In het wild levende dieren en huisdieren kunnen tijdens het gebruik van de machine gewond raken. Controleer het gedeelte waar u de machine wilt gebruiken grondig en verwijder alle stenen, stokken, draden, botten en andere voorwerpen. Let er bij het gebruik van de machine op dat er geen in het wild levende dieren, huisdieren of kleine boomstronken in dicht gras verborgen zijn.

Veiligheidsvoorschriften product

Bediening

- De bediener mag het product alleen volgens de bestemming gebruiken. De plaatselijke omstandigheden moeten in acht worden genomen. Let tijdens de werkzaamheden goed op andere personen, in het bijzonder op kinderen.
- Laat het product nooit gebruiken door kinderen, personen met beperkte fysieke, zintuiglijke of geeste-

lijke vermogens of met beperkte ervaring of kennis of door personen die deze voorschriften niet hebben gelezen. In uw land gelden eventueel voorschriften ten aanzien van de leeftijd van de bediener.

- ▶ Op kinderen moet toezicht worden gehouden om er zeker van te zijn dat ze niet met het product spelen.

Gebruik

- ▶ Neem bij de montage van het product de afbeeldingen in acht. De demontage vindt plaats in omgekeerde volgorde.
- ▶ Verwijder vóór het gebruik de mesbescherming.
- ▶ Gebruik het product niet voor het snijden van wanden.
- ▶ Gebruik het product nooit dicht in de buurt van personen, in het bijzonder kinderen, of huisdieren.
- ▶ De bediener is verantwoordelijk voor ongevallen, persoonlijk letsel of schade aan het eigendom van anderen.
- ▶ Draag een lange, niet te dunne broek, stevige schoenen en werkhandschoenen. Draag geen wijde kleding, sieraden, korte broek of sandalen en werk niet op blote voeten. Bind lang haar bijeen boven schouderhoogte om vastraken in bewegende delen te voorkomen.
- ▶ Controleer het te bewerken oppervlak zorgvuldig op stenen, stokken,

metaaldraad, botten en andere voorwerpen en verwijder deze.

- ▶ Gebruik het product niet op plaatsen waar zich netsnoeren bevinden.
- ▶ Controleer vóór het gebruik altijd of het snijblad of de snijbladmoer versleten of beschadigd is. Vervang versleten of beschadigde snijbladen en snijbladmoeren altijd als complete set om onbalans te voorkomen.
- ▶ Werk alleen bij daglicht of goed kunstlicht.
- ▶ Werk niet met het product bij slechte weersomstandigheden, vooral niet bij opkomend onweer.
- ▶ Wees in nat gras of struikgewas bijzonder voorzichtig met het gebruik van het product.
- ▶ Let er tijdens de werkzaamheden met het product op dat u stevig staat; alleen lopen, nooit rennen.
- ▶ Zorg ervoor dat u stevig staat en in evenwicht blijft. Voorkom oververmoeidheid.
- ▶ **Draag een veiligheidsbril en gehoorbescherming terwijl u het product bedient.**
- ▶ Gebruik het product nooit met een beschadigde of ontbrekende beschermkap, terugslagbeveiliging of afscherming.
- ▶ Gebruik het product met snijblad niet in de onmiddellijke nabijheid van netsnoeren of verlengkabels.
- ▶ Controleer het product voor en na elk gebruik op slijtage of beschadigingen.

- ▶ Als er een fout optreedt, ga dan te werk volgens het gedeelte Fouten opsporen.
- ▶ Als zich een ongeval voordoet, verbreekt u de verbinding van het product met het stroomnet voordat u een andere maatregel neemt.
- ▶ Gebruik het product niet wanneer u moe of ziek bent of onder invloed bent van alcohol, drugs of medicijnen.
- ▶ Het werken op hellingen kan gevaarlijk zijn:
 - Werk niet op bijzonder steile hellingen.
 - Zorg ervoor dat u op een helling of op nat gras altijd stevig staat.
 - Werk altijd dwars op een helling, nooit naar boven of naar beneden.
 - Ga altijd uiterst voorzichtig te werk bij het veranderen van richting op een helling.
- ▶ Kom met uw handen en voeten niet in de buurt van de ronddraaiende snijelementen.
- ▶ Schakel het product uit voordat u het van of naar het te bewerken oppervlak verplaatst.
- ▶ Schakel het product uit en trek de netstekker uit het stopcontact:
 - altijd wanneer u het product enige tijd onbeheerd laat
 - voordat u een blokkering verwijdert
 - wanneer de kabel in de war geraakt is
 - voordat u de snij-inrichting ver-
- vangt
 - voordat u het product controleert, reinigt of eraan werkt
 - na het raken van een voorwerp; controleer het product onmiddellijk op beschadigingen en vervang indien nodig het mes
 - wanneer het product ongewoon gaat trillen (onmiddellijk controleren)
- ▶ Wacht tot de ronddraaiende snij-elementen volledig tot stilstand gekomen zijn voordat u deze aanraakt. De snij-elementen draaien nog nadat de motor is uitgeschakeld en kunnen letsel veroorzaken.
- ▶ **Verander het product niet.** Ongeoorloofde veranderingen kunnen de veiligheid van het product beïnvloeden en tot meer geluiden en trillingen leiden.
- ▶ Bewaar het product op een afsluitbare en droge plaats, buiten bereik van kinderen. Plaats geen voorwerpen op het product.
- ▶ Gebruik alleen Bosch toebehoren dat voor gebruik met dit product wordt geadviseerd en toegestaan.
- ▶ Bij langdurig gebruik van het product (of van andere machines) wordt de gebruiker blootgesteld aan trillingen die een wittevingerziekte (Raynaudfenomeen) of een carpaletunnelsyndroom kunnen veroorzaken.
- ▶ Daarbij is de tastzin en de temperatuurregeling van de handen beperkt. Doofheid en een brandend gevoel

kunnen optreden, alsmede zenuwbeschadigingen, storingen van de bloedsomloop en weefselnecrose.

- ▶ Raadpleeg uw arts als u symptomen vaststelt die wijzen op trillingsoverbelasting. Symptomen zijn een doof gevoel, gevoelsverlies, jeuk, steken, pijn, krachteloosheid, veranderingen van de kleur of toestand van de huid. Deze symptomen treden het meest frequent op in vingers, handen en polsgewrichten.
- ▶ Gebruik het product alleen met het juiste opzetstuk. Let erop dat u het product altijd aan de voorste en achterste handgreep vasthoudt en beperk indien nodig de werkduur.
- ▶ Houd rekening met een terugslag van het product wanneer het mes plotse-ling een hard voorwerp raakt of bij het knippen van struiken. Probeer de effecten van terugslag te minimaliseren.
- ▶ Dit product is geconstrueerd voor gebruik met een schouderriem. Pas de riem zodanig aan dat het product juist is uitgebalanceerd. De werkzaamheden met het product zijn dan minder vermoeiend.
- ▶ Het snijblad tijdens vervoer en opslag altijd afdekken met een geschikte bescherming.
- ▶ Voedingskabel uit de buurt van snij-dend gereedschap houden.

Onderhoud

▶ Draag altijd tuinhandschoenen wanneer u de scherpe messen vastpakt of er aan werkt.

- ▶ Controleer of alle moeren, bouten en schroeven vastzitten, zodat veilig werken met het product mogelijk is.
- ▶ Controleer het product. Versleten of beschadigde delen moeten veiligheids-halve worden vervangen.
- ▶ Zorg ervoor dat vervangingsonderdelen van Bosch afkomstig zijn.
- ▶ Laat het product alleen door een erkende Bosch werkplaats repareren.
- ▶ Controleer voordat u het product op-bergt dat het schoon is en er zich geen resten op bevinden. Indien nodig met een zachte, droge borstel reinigen.
- ▶ Verwijder alle aanslag tussen de snijkop en de beschermkap. Het product kan bij de schacht uit elkaar worden genomen voor ruimtebespa-rend opbergen.

Elektrische veiligheid



Let op! Schakel vóór onder-houds- en reinigingswerk-zaamheden het product uit en trek de netstekker uit het stop-contact. Hetzelfde geldt wanneer de stroomkabel beschadigd, doorge-sneden of in de war is.

Het product is voor uw veiligheid geïsoleerd en heeft geen aarding nodig. De bedrijfsspanning bedraagt 230 V AC, 50 Hz (voor niet-EU-landen ook

220 V of 240 V). Gebruik alleen goed-gekeurde verlengkabels. Informatie is verkrijgbaar bij de erkende klantenservice.

Voor meer veiligheid gebruikt u een aardlekschakelaar (RCD) met een foutstroom van maximaal 30 mA. De aardlekschakelaar moet vóór gebruik altijd worden gecontroleerd.

Houd net- en verlengkabel uit de buurt van bewegende delen en voorkom elke beschadiging van de kabels om contact met spanningvoerende delen te voorkomen.

Kabelverbindingen (netstekkers en stopcontacten) moeten droog zijn en mogen niet op de grond liggen.

De net- en verlengkabels moeten regelmatig op beschadigingen worden gecontroleerd en mogen alleen in onbeschadigde toestand worden gebruikt.

Als de netkabel van het product beschadigd is, mag deze alleen door een erkende Bosch klantenservice worden gerepareerd. Gebruik alleen toegelaten verlengkabels.

Gebruik alleen verlengkabels, -leidingen en kabeltrommels die voldoen aan de normen EN 61242, IEC 61242 en IEC 60884-2-7.

Als u voor het gebruik van het product een verlengkabel wilt gebruiken, zijn de volgende geleiderdiameters vereist:

- Geleiderdiameter 1,25 mm² of 1,5 mm²
- Maximale lengte 30 m voor verlengkabels of 60 m voor kabel-

trommels met veiligheidsschakelaar

Opmerking: Als u een verlengkabel gebruikt, moet deze, zoals bij de veiligheidsvoorschriften beschreven, een aardedraad bezitten die via de stekker verbonden is met de aardedraad van uw elektrische installatie.

Vraag bij twijfel een vakman voor elektriciteit of de Bosch klantenservice om advies.









VOORZICHTIG: Verlengkabels die niet volgens de voorschriften zijn, kunnen gevaarlijk zijn. Verlengkabels, stekkers en contrastekkers moeten watterdicht uitgevoerd en voor gebruik buitenshuis goedgekeurd zijn.

Opmerking voor producten die niet in **Groot-Brittannië** worden verkocht:

LET OP: Voor uw veiligheid is het vereist dat de aan het product aangebrachte stekker met de verlengkabel wordt verbonden. De stekker van de verlengkabel moet tegen spatwater beschermd zijn en van rubber gemaakt of met rubber bekleed zijn. De verlengkabel moet met een trekontlasting worden gebruikt.

Symbolen

Symbol	Betekenis
	Bewegingsrichting
	Reactierichting
	Inschakelen

Symbol	Betekenis
	Uitschakelen
	Toebehoren en vervangingsonderdelen
	Afvvalverwijdering

Gebruik volgens bestemming

Dit product is geschikt voor het verwijderen van kleine struiken en bosjes, voor het knippen van jonge planten, voor snoeien en uitdunnen en voor het verwijderen van onkruid, lang gras en brandnetels in de tuin voor particulier gebruik.

Technische gegevens

Bosmaaier		AFS 23-37
Productnummer		3 600 HA9 ...
Opgenomen vermogen	W	1000
Onbelast toerental		
- Snijblad	min ⁻¹	7000
- Draadspoel	min ⁻¹	6000
Maaibreedte spoel	cm	37
Maaibreedte mes	cm	23
Diameter trimdraad	mm	3,5
Draadtype		gedraaid
Mestype		3 snijkanten
Verstelbare greep		●
Gewicht volgens EPTA-procedure 01:2014	kg	5,7
Isolatieklasse		□ / II
Serienummer		zie typeplaatje op product

De gegevens gelden voor een nominale spanning [U] van 230 V. Bij afwijkende spanningen en in landspecifieke uitvoeringen kunnen deze gegevens variëren.

Informatie over geluid en trillingen

	Draadspoel	Mes	
Geluidsemissiewaarden bepaald volgens EN 50636-2-91			
Het A-gewogen geluidsniveau van het gereedschap bedraagt kenmerkend:			
- Geluidsdrukniveau	dB(A)	83	85,5
- Onzekerheid K	dB	= 2,5	= 2,5
- Geluidsvermogeniveau	dB(A)	95	97
- Onzekerheid K	dB	= 1	= 1
Totale trillingswaarden ah (vectorsom van drie richtingen) en onzekerheid K bepaald volgens EN 50636-2-91			
- Trillingsemissiewaarde a _h	m/s ²	4	5
- Onzekerheid K	m/s ²	1,5	1,5

Montage en gebruik

- ▶ **Sluit het product niet op het stopcontact aan zolang het niet volledig gemonteerd is.**

- ▶ **Na het uitschakelen van het product draait de snijkop nog enkele seconden verder. Wacht tot de snijkop stilstaat voordat u het product opnieuw inschakelt.**
- ▶ **Schakel het gereedschap niet kort achtereen uit en weer in.**

- Verwijder vastzittend gras van de snijkop wanneer u de snijkop wisselt.
- Het gebruik van door Bosch toegelaten snij-elementen wordt geadviseerd. Bij andere snij-elementen kan het snijresultaat afwijken.
- Let er bij het gebruik van het snijblad op dat dit met behulp van de snijbladmoer vast gemonteerd is.
- Geadviseerd wordt om bij langdurig gebruik voldoende pauzes in te lassen.

Zie voor de nummering de pagina's met afbeeldingen.

Handelingsdoel	Afbeelding	Pagina
Meegeleverd	A	269
Beschermkap monteren	B	270
Schacht samenvoegen	C	270
Draadspoel en draad monteren	D	271
Snijblad monteren	E	272 - 273
Montage van terugslagbeveiliging, instructie voor rechtshandigen	F	274
Montage van terugslagbeveiliging, instructie voor linkshandigen	G	274
Schouderriem monteren	H	275

Handelingsdoel	Afbeelding	Pagina
Greeplengte instellen		
Verlengkabel aansluiten	I	275
In- en uitschakelen	J	276
Tip voor de werkzaamheden	K	276
Reiniging	L	277
Bevestiging snijdraad	M	278
Toebehoren kiezen	N	278

Tip voor de werkzaamheden

Toepassingsbereik	Snijgereedschap
Verwijderen van struiken en struikgewas	Snijblad
Knippen van jonge planten	Snijblad
Bijsnoeien en uitdunnen	Draadspoel
Onkruid verwijderen	Draadspoel en snijblad
Knippen van lang gras	Draadspoel
Verwijderen van brandnetels	Draadspoel en snijblad

Storingen opsporen



Symptoom	Mogelijke oorzaak	Oplossing
Product loopt niet	Netspanning ontbreekt	Controleren en inschakelen.
	Stopcontact defect	Gebruik een ander stopcontact.
	Verlengkabel beschadigd	Kabel controleren en vervangen, indien beschadigd.
	Zekering doorgeslagen	Vervang de zekering.
Product loopt met onderbrekingen	Overbelastingsbescherming is geactiveerd	Product laten afkoelen en opnieuw starten.
	Verlengkabel beschadigd	Kabel controleren en vervangen, indien beschadigd. Neem contact op met Bosch klantenservice.
Product loopt met onderbrekingen	Interne bekabeling van product defect	Neem contact op met Bosch klantenservice.
	Product snijdt niet	Snijblad of draad beschadigd
Sterkere trillingen	Snijblad beschadigd	Snijblad vervangen (draag altijd tuinhandschoenen).
	Maaidraad gescheurd	Maaidraad vervangen.
	Draadmaaikop vuil	Reinig de snijkop en verwijder vuil.
	Snijbladmoer los	Snijbladmoer met 20 Nm aandraaien en erop letten dat snijblad, loopschijf en drukschijf in het

Symptoom	Mogelijke oorzaak	Oplossing
		midden gemonteerd zijn (draag altijd werkhandschoenen).
	Snijblad niet correct gemonteerd	Maak het snijblad los en monteer het in het midden. Let op de geleidingsringen op het snijblad voor uitrichting in het midden.
Slecht snijresultaat en resterende plantestoppels	Gras te hoog, te dicht	Gras te hoog: in etappes snijden. Gras te dicht: werk met een kleinere snijbreedte per snijbewerking.
	Snijblad stomp	Snijblad draaien of wisselen.
	Snijblad bedekt met materiaal	Onderzijde van product controleren en indien nodig schoonmaken (draag altijd tuinhandschoenen).
	Draadmaairop vuil	Reinig de snijkop en verwijder vuil.
Snijbladmoer kan niet worden geopend	Beschadigde schroefdraad aan moer of as	As smeren om openen te vergemakkelijken.
	Vergrendelingspen niet correct geplaatst	Vergrendelingspen opnieuw insteken en licht naar binnen drukken terwijl u de as draait.
Snijblad draait niet	Snijblad bedekt met materiaal	Onderzijde van product controleren en indien nodig schoonmaken (draag altijd tuinhandschoenen).
	Snijbladmoer los	Snijbladmoer aandraaien en erop letten dat snijblad, loopschijf en drukschijf in het midden gemonteerd zijn (draag altijd werkhandschoenen) (zie afbeelding E).
	Gras te hoog, te dicht	Gras te hoog: in etappes snijden. Gras te dicht: met minder snijbreedte per snijbewerking werken.
Slecht snijresultaat	Beschermkap vuil	Beschermkap van binnen reinigen.
	Snijblad stomp	Snijblad draaien of wisselen.
	Geen maaidraad	Maaidraad bijvullen.

Klantenservice en gebruikadvies

www.bosch-garden.com

Vermeld bij vragen en bestellingen van vervangingsonderdelen altijd het uit tien cijfers bestaande productnummer volgens het typeplaatje van het product.

Nederland

Tel.: (076) 579 54 54

Fax: (076) 579 54 94

E-mail: gereedschappen@nl.bosch.com

België

Tel.: (02) 588 0589

Fax: (02) 588 0595

E-mail: outillage.gereedschap@be.bosch.com

Afvalverwijdering

Producten, toebehoren en verpakkingen moeten op een voor het milieu verantwoorde wijze worden gerecycled.



Gooi producten niet bij het huisvuil!

Alleen voor landen van de EU:

Volgens de Europese richtlijn 2012/19/EU betreffende elektrische en elektronische oude apparaten en de omzetting van de richtlijn in nationaal recht moeten niet meer bruikbare producten apart worden ingezameld en op een voor het milieu verantwoorde wijze worden gerecycled.

Dansk

Sikkerhedsinstrukser

Bemærk! Læs efterfølgende instrukser omhyggeligt. Gør dig fortrolig med produktets betjeningsanord-

ninger og korrekte anvendelse. Opbevar betjeningsvejledningen et sikkert sted til senere brug.

Forklaring af symbolerne på produktet



Generel sikkerhedsadvarsel.



Advarsel: Læs betjeningsvejledningen igennem, før produktet tages i brug.



Pas på, at personer i nærheden ikke kommer til skade på grund af fremmedlegemer, der slynges væk.



Advarsel: Hold god afstand til produktet, når det arbejder.



Regn med, at slåklingen slår tilbage.



Sluk altid for produktet og træk altid elstikket ud af stikdåsen, før du foretager indstillings-, rengørings- eller vedligeholdelsesarbejde, hvis netkablet har viklet sig ind, hvis det er blevet skåret over eller beskadiget, eller hvis du lader produktet uden opsyn.



Brug høreværn og beskyttelsesbriller.



Brug beskyttelseshjelm.



Brug sikkerhedshandsker.



Brug sikkerhedsstøvler.



Brug ikke produktet, når det regner, og udsæt ikke produktet for regn.

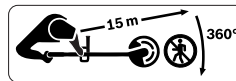

Pas på, at personer i nærheden ikke kommer til

skade på grund af fremmedlegemer, der slynges væk.

Advarsel: Hold god afstand til produktet, når det arbejder.



Typisk A-vægtet støjniveau for produktet med

monteret klinge.



Typisk A-vægtet støjniveau for produktet med

monteret spole.



Kontroller nøje det område, hvor produktet skal bruges, for vilde dyr og kæledyr. Vilde dyr og kæledyr kan blive kvæstet, når produktet bruges. Kontroller produktets anvendelsesområde grundigt og fjern alle sten, stokke, tråde, knogler og fremmede genstande. Kontroller, at vilde dyr, kæledyr eller små træstumper ikke er skjult i det tætte græs, før produktet tages i brug.

Sikkerhedsinstrukser for produktet

Betjening

- ▶ Brugeren må kun benytte produktet i henhold til ovenstående punkter. Tag hensyn til omgivelserne. Hold øje med andre personer, især børn, når der arbejdes med produktet.
- ▶ Tillad aldrig børn, personer med begrænsede fysiske, sensoriske eller psykiske evner eller med manglende erfaring og/eller med manglende viden og/eller personer, der ikke er fortrolige med disse instrukser, at bruge haveredskabet. Lokale regler kan bestemme alderen på den person, som må betjene produktet.
- ▶ Børn bør holdes under opsyn for at forhindre, at de leger med produktet.

Anvendelse

- ▶ Overhold illustrationerne, når produktet monteres, demonteringen gennemføres i omvendt rækkefølge.
- ▶ Fjern knivbeskyttelsen før brug.
- ▶ Brug ikke produktet til at skære i vægge.
- ▶ Brug aldrig produktet, mens personer, især børn eller kæledyr, er i nærheden.
- ▶ Brugeren er ansvarlig for ulykker og skader, der sker på andre mennesker eller deres ejendom.
- ▶ Brug lange, tunge bukser, fast fodtøj og handsker. Brug ikke vidt tøj, smykker, korte bukser, sandaler eller

arbejd barfodet. Bind langt hår over skulderhøjde sammen, så det ikke kan blive fanget i bevægelige dele.

- ▶ Undersøg det område, der skal bearbejdes, og fjern sten, pinde, ståltråd, kødben og andre fremmedlegemer.
- ▶ Brug ikke produktet på steder, hvor der er netkabler.
- ▶ Kontrollér altid inden brug, at slåklinge eller slåklingemøtrik hverken er slidte eller beskadigede. Udskift altid slidte eller beskadigede slåklinger samt slåklingemøtrikker sammen for at undgå ubalance.
- ▶ Arbejd kun i dagslys eller i god kunstig belysning.
- ▶ Arbejd ikke med produktet, hvis det er dårligt vejr, især ikke hvis der er tegn på uvejr.
- ▶ Brug produktet særligt forsigtigt i vådt græs/buskads.
- ▶ Sørg for at stå sikkert og stabilt, når der arbejdes med produktet; gå altid, løb aldrig.
- ▶ Sørg for at stå sikkert og stabilt på jorden. Overanstreng dig ikke.
- ▶ **Brug beskyttelsesbriller og høreværn, når produktet betjenes.**
- ▶ Brug aldrig produktet, hvis beskyttelseshætter, tilbageslagssikringer eller afdækninger mangler eller er defekte.
- ▶ Brug ikke produktet med slåklinge i umiddelbar nærhed af net-/forlængerledninger.
- ▶ Kontrollér altid produktet for slid eller beskadigelser før og efter brug.

- ▶ Læs og overhold afsnittet Fejlsøgning, hvis der opstår en fejl.
- ▶ Opstår der et uheld, afbrydes produktet fra nettet, før du træffer andre foranstaltninger.
- ▶ Brug ikke produktet, hvis du er træt eller syg, har nydt alkohol eller er påvirket af euforiserende stoffer eller medicin.
- ▶ Det kan være farligt at arbejde på skråninger:
 - Arbejd aldrig på alt for stejle skråninger.
 - Man skal altid passe på ikke at miste fodfæstet på skråninger eller vådt græs.
 - Arbejd altid på tværs af skråninger aldrig op og ned.
 - Vær altid meget forsigtig, når du vender.
- ▶ Sørg for, at hverken hænder eller fødder kommer i nærheden af de roterende skæreelementer.
- ▶ Sluk altid for produktet, når det transporteres fra eller til arbejdsstedet.
- ▶ Sluk altid for produktet og træk altid netstikket ud af stikdåsen:
 - før du lader produktet uden opsyn i et vist stykke tid
 - før blokeringer afhjælpes
 - hvis kablet har viklet sig ind
 - før skæreudstyr udskiftes
 - før produktet kontrolleres, rengøres eller der arbejdes på det
 - efter kollision med fremmedlegemer; kontroller straks produktet for beskadigelser og skift kniven, hvis det er nødvendigt
 - hvis produktet begynder at vibrere på en usædvanlig måde (kontroller straks)
- ▶ Vent, til de roterende skæreelementer står helt stille, før de berøres. Skæreelementet roterer også, efter at der er slukket for motoren. Dette kan føre til kvæstelser.
- ▶ **Udfør ikke ændringer på produktet.** Ikke tilladte ændringer kan forringe produktets sikkerhed og føre til mere støj og større vibrationer.
- ▶ Opbevar produktet et tørt og lukket sted, uden for børns rækkevidde. Stil ikke andre genstande oven på produktet.
- ▶ Brug kun tilbehør fra Bosch, der er anbefalet og godkendt til at blive brugt sammen med dette produkt.
- ▶ Bruges produktet (eller andre maskiner) i længere tid, udsættes brugeren for vibrationer, hvorved brugeren evt. kan få hvide fingre (Raynauds syndrom) eller komme til at lide under det såkaldte karpaltunnel-syndrom.
- ▶ Her er følesans og temperaturregulering nedsat, der kan opstå døvhed og en brændende følelse og endda nerve- og kredsløbsskader og vævsnektrøser.
- ▶ Spørg din læge, hvis du konstaterer symptomer, der tyder på overbelastning som følge af vibrationer. Disse

- symptomer er forbundet med døvhedsfølelse, følelsetab, kløe, stikende fornemmelse, smerter, kraftløshed, ændret hudfarve eller hudtilstand. Disse symptomer opstår især i fingre, hænder eller håndled.
- ▶ Brug altid produktet med den rigtige påsats. Sørg for, at du altid holder produktet i det forreste og bageste håndtag, og begræns arbejdstiden, hvis det skulle være nødvendigt.
 - ▶ Regn med, at produktet slår tilbage, hvis kniven pludselig rammer en hård genstand, eller når der klippes buske eller krat. Forsøg at reducere effekterne fra tilbageslag.
 - ▶ Dette produkt er konstrueret til at blive brugt med et skulderbånd. Tilpas båndet, så produktet er udbalanceret rigtigt, derved er arbejdet med produktet ikke så trættende.
 - ▶ Tildæk altid slåklingen med egnet beskyttelsesanordning, når den transporteres og opbevares.
 - ▶ Hold strømforsyningskablet væk fra skæreværktøjet.

Vedligeholdelse

- ▶ **Brug altid havehandsker, hvis du håndterer eller arbejder i nærheden af skarpe knive.**
- ▶ Sikr, at alle møtrikker, bolte og skruer sidder rigtigt, så det er muligt at arbejde sikkert med produktet.
- ▶ Kontrollér produktet og erstat for en sikkerheds skyld slidte eller beskadigede dele.

- ▶ Sørg for kun at montere reservedele, der er godkendt af Bosch.
- ▶ Få kun produktet repareret på et autoriseret Bosch-værksted.
- ▶ Sikr før opbevaringen, at produktet er rent og fri for rester. Rengør det med en blød, tør børste efter behov.
- ▶ Fjern alle aflejringer mellem skærehovedet og beskyttelseshætten. Produktet kan skilles ad ved skaffet for at lette opbevaringen.

Elektrisk sikkerhed



Bemærk! Sluk for produktet og træk netstikket ud, før det vedligeholdes eller rengøres. Gør det samme, når strømkablet er beskadiget, hvis der er blevet skåret i kablet, eller hvis kablet har viklet sig sammen.

Dit produkt er for din egen sikkerheds skyld beskyttelsesisoleret og har ikke brug for nogen jordforbindelse. Driftsspændingen er 230 V AC, 50 Hz (for ikke-EU-lande også 220 V eller 240 V). Brug kun godkendte forlængerledninger. Informationer fås på et autoriseret serviceværksted.

For at øge sikkerheden skal du bruge et HFI-relæ (FI) (RCD) med en fejlstrøm på maks. 30 mA. Dette HFI-relæ (FI) skal altid kontrolleres, før haveredskabet anvendes.

Hold netkablet og forlængerledningen væk fra bevægelige dele og undgå enhver form for beskadigelser af kablet/

ledningen for at undgå kontakt med spændingsførende dele.

Kabelforbindelser (netstik og stikdåser) skal være tørre og må ikke ligge på jorden.

Netkablet og forlængerledningen skal kontrolleres for beskadigelser med regelmæssige mellemrum og må kun benyttes, hvis de er i fejlfri tilstand.

Er produktets netkabel beskadiget, må det kun repareres på et autoriseret Bosch-værksted. Brug kun godkendte forlængerledninger.

Brug kun forlængerledninger eller kabeltromler, der overholder bestemmelserne i standarderne EN 61242 / IEC 61242 eller IEC 60884-2-7.

Hvis du har brug for en forlængerledning til drift af produktet, skal følgende ledningstværsnit overholdes:

- Ledningstværsnit 1,25 mm² eller 1,5 mm²
- Maks. længde 30 m til forlængerledninger eller 60 m til kabeltromler med HFI-relæ (FI)

Bemærk: Hvis der benyttes en forlængerledning, skal denne - som beskrevet under sikkerhedsforskrifterne - være forsynet med en jordledning, der skal være forbundet med jordledningen til det elektriske anlæg via stikket.

Hvis du er i tvivl: Kontakt en uddannet elektriker eller henvend dig til det nærmeste Bosch serviceværksted.









FORSIGTIG: Ikke forskriftsmæssige forlængerledninger kan være farlige. Forlængerledning, stik og kobling skal være vandtætte og de skal være godkendt til udendørs brug.

Tips vedr. produkter, der ikke sælges i GB:

PAS PÅ: For din sikkerheds skyld er det nødvendigt, at stikket på haveredskabet forbindes med forlængerledningen. Koblingen på forlængerledningen skal være beskyttet mod stænkvand, være fremstillet af gummi eller være overtrukket med gummi. Forlængerledningen skal benyttes med en trækaflastning.

Symboler

Symbol	Betydning
	Bevægelsesretning
	Reaktionsretning
	Tænding
	Slukning
	Tilbehør/reservedele
	Bortskaffelse

Beregnet anvendelse

Produktet er egnet til at fjerne små buske af enhver art, til at skære unge planter, til at skære tilbage og til at tynde ud i og fjerne ukrudt, langt græs og brændenælder i almindelige haver og kolonihaver.

Tekniske data

Friskærer		AFS 23-37
Varenummer		3 600 HA9 ...
Nominel optagen effekt	W	1000
Omdrejningstal, ubelastet		
– Slåklinge	min ⁻¹	7000
– Trådspole	min ⁻¹	6000
Skærebredde spole	cm	37
Skærebredde kniv	cm	23
Skæretrådens diameter	mm	3,5
Trådtype		drejet
Knivtype		3-skær
Justerbart greb		●
Vægt svarer til EPTA-Procedure 01:2014	kg	5,7
Beskyttelsesklasse		□ / II
Serienummer (Serial Number)		se typeskilt på produktet

Angivelserne gælder for en nominal spænding [U] på 230 V. Ved afvigende spændinger og i landespecifikke udførelser kan disse angivelser variere.

Støj-/vibrationsinformationer

		Trådspole	Kniv
Støjemissionsværdier beregnet iht. EN 50636-2-91			
Produktets A-vægtede støjniveau er typisk:			
– Lydtrykniveau	dB(A)	83	85,5
– Usikkerhed K	dB	= 2,5	= 2,5
– Lydeffektniveau	dB(A)	95	97
– Usikkerhed K	dB	= 1	= 1
Samlede vibrationsværdier ah (vektorsum af tre retninger) og usikkerhed K beregnet iht. EN 50636-2-91			
– Vibrationseksponering a _h	m/s ²	4	5
– Usikkerhed K	m/s ²	1,5	1,5

Montering og drift

- ▶ **Tilslut ikke produktet til stikdåsen, så længe det ikke er samlet helt.**
- ▶ **Skærehovedet fortsætter med at rotere i et par sekunder, efter at produktet er afbrudt. Vent, til skærehovedet står helt stille, før produktet tændes igen.**
- ▶ **Sluk og tænd ikke for produktet hurtigt efter hinanden.**
- ▶ **Fjern græsrester fra skærehovedet, før skærehovedet skiftes.**
- ▶ **Det anbefales at bruge skæreelementer, der er godkendt af Bosch. Ved andre skæreelementer kan skæresultatet afvige.**
- ▶ **Kontroller, at slåklingen er fast monteret med slåklingsmøtrikken, når slåklingen bruges.**

- ▶ **Det anbefales at holde pauser ved længerevarende brug.**

Nummereringerne refererer til illustrationerne på billedsiderne.

Handling	Fig.	Side
Leveringsomfang	A	269
Beskyttelsesskærm monteres	B	270
Skaft føjes sammen	C	270
Trådspole og tråd monteres	D	271
Slåklinge monteres	E	272 - 273
Montering af tilbageslagssikring/ betjeningshenviisning til højrehåndede	F	274

Handling	Fig.	Side
Montering af tilbageslagssikring/ betjeningshenvisning til venstre- hånde	G	274
Skulderbånd monteres	H	275
Greblængde indstilles		
Forlængerledning anbringes	I	275
Tænd/sluk	J	276
Arbejdshenvisning	K	276
Rengøring	L	277
Lejring skæretråd	M	278
Valg af tilbehør	N	278

Arbejdshenvisning

Anvendelsesområde	Skæreværktøj
Fjernelse af buske af enhver art	Slåklinge
Skæring af unge planter	Slåklinge
Tilbageskæring/udtynding	Trådspole
Fjernelse af ukrudt	Trådspole/slåklinge
Skæring af langt græs	Trådspole
Fjernelse af brændenælder	Trådspole/slåklinge

Fejlsøgning



Symptom	Mulig årsag	Afhjælpning
Produkt kører ikke	Strøm er afbrudt	Kontroller og tænd for strømmen.
	Stikkontakt er defekt	Prøv en anden stikkontakt.
	Forlængerledning er beskadiget	Kontroller ledning og skift den, hvis den er beska- diget.
	Defekt/sprunget sikring	Udskift sikring.
	Overbelastningsbeskyttelse er udløst	Lad produkt afkøle og start det igen.
Produkt arbejder med afbrydelser	Forlængerledning er beskadiget	Kontroller ledning og skift den, hvis den er beska- diget. Kontakt Bosch kundeservicen.
	Produktets indvendige ledninger er beskadiget	Kontakt Bosch kundeservicen.
Produkt skærer ikke	Slåklinge/tråd beskadiget	Skift slåklinge/tråd (brug altid havehandsker).
Forstærkede vibratio- ner	Slåklinge beskadiget	Skift slåklinge (brug altid havehandsker).
	Slåtråd revet i stykket	Skift slåtråd.
	Trådslåhoved snavset	Rengør skærehovedet og fjern snavs.
	Slåklingemøtrik løs	Spænd slåklingemøtrikken med 20 Nm, vær op- mærksom på, at slåklinge, løbeskive og trykskive er monteret centrert (brug altid havehandsker).
	Slåklinge er monteret forkert	Løsn slåklinge og monter den i midten. Kontroller føringsringene på slåklingen til justeringen i mid- ten.
Dårligt skæreresultat og resterende plan- testumper	Græs for højt, for tæt	Græs for højt: slås i etapper. Græs for tæt: arbejd med mindre slåbredde pr. klipning.
	Slåklinge uskarp	Drej/skift slåklinge.
	Slåklinge defekt	Kontrollér undersiden på produktet og frigør det evt. for græs (brug altid havehandsker).
	Trådslåhoved snavset	Rengør skærehovedet og fjern snavs.

Symptom	Mulig årsag	Afhjælpning
Slåklingsmøtrik kan ikke åbnes	Beskadiget gevind på møtrik eller aksel	Smør aksel for at lette åbning.
	Låsestift er ikke placeret korrekt	Før låsestift ind igen og tryk let på den, mens akslen drejes.
Slåklinge roterer ikke	Slåklinge defekt	Kontroller undersiden på produktet og frigør det evt. for græs (brug altid havehandsker).
	Slåklingsmøtrik løs	Spænd slåklingsmøtrikken, vær opmærksom på, at slåklinge, løbeskive og trykskive er monteret centrert (brug altid havehandsker) (se Fig. E).
	Græs for højt, for tæt	Græs for højt: slås i etapper. Græs for tæt: arbejd med mindre slåbredde pr. klipping.
Dårlig slåydelse	Beskyttelseskærm snavset	Rengør beskyttelseskærm indvendig.
	Slåklinge uskarp	Drej/skift slåklinge.
	Ingen slåtråd	Påfyld slåtråd.

Kundeservice og anvendelsesrådgivning

www.bosch-garden.com

Produktets 10-cifrede varenummer (se typeskilt) skal altid angives ved forespørgsler og bestilling af reservedele.

Dansk

Bosch Service Center

Telegrafvej 3

2750 Ballerup

På www.bosch-pt.dk kan der online bestilles reservedele eller oprettes en reparations ordre.

Tlf. Service Center: 44898855

Fax: 44898755

E-Mail: vaerktoej@dk.bosch.com

Bortskaffelse

Produkter, tilbehør og emballage skal genbruges på en miljøvenlig måde.



Smid ikke produkterne ud sammen med det almindelige husholdningsaffald!

Gælder kun i EU-lande:

Iht. det europæiske direktiv 2012/19/EU om affald af elektrisk og elektronisk udstyr og dets implementering i national lovgivning skal kasserede produkter indsamles separat og genbruges iht. gældende miljøforskrifter.

Svensk

Säkerhetsanvisningar

Observera! Läs noggrant igenom anvisningarna. Gör dig förtrogen med produktens manöverorgan och dess korrekta användning. Förvara driftinstruktionen säkert för senare behov.

Beskrivning av symbolerna på produkten



Allmän varning för riskmoment.



Varning: Läs bruksanvisningen innan du använder produkten.



Se till att personer, som befinner sig i närheten inte skadas av ivägslungade främmande föremål.



Varning: Håll ett betryggande avstånd från produkten när den är igång.



Beakta skärskivans bakslag.



Koppla från produkten och dra stickproppen ur nätuttaget innan du startar inställnings-, rengörings- eller underhållsarbeten, om nätsladden är tilltrasslad, kapad eller skadad eller när du lämnar produkten utan uppsikt.



Bär hörselskydd och skyddsglasögon.



Använd skyddshjälm.



Skyddshandskar ska bäras.



Använd skyddsstövlar.



Använd inte produkten i regn och utsätt den inte heller för regn.

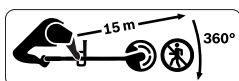

Se till att personer, som befinner sig i

närheten inte skadas av ivägslungade främmande föremål.

Varning: Håll ett betryggande avstånd från produkten när den är igång.



Produktens typiska A-vägda ljudnivå med

monterat saxskär.



Produktens typiska A-vägda ljudnivå med

monterad spole.



Kontrollera omsorgsfullt området på vilket trädgårdsredskapet skall användas, att där inte finns vilda djur eller husdjur. Vilda djur och husdjur kan skadas vid användning av maskinen. Granska noga maskinens användningsområde och avlägsna alla stenar, pinnar, trådar, ben och främmande föremål. Kontrollera vid användning av maskinen att inga vilda djur, husdjur eller benstycken finns dolda i gräset.

Produktens säkerhetsanvisningar

Användning

- ▶ Produkten får endast användas för avsett ändamål. Ta hänsyn till lokala förhållanden. Under arbetet se upp för obehöriga personer och speciellt då barn.
- ▶ Låt aldrig barn, personer med begränsad fysisk, sensorisk eller psykisk förmåga eller erfarenhet och/eller bristande kunskap och/eller personer som inte är bekanta med dessa instruktioner använda redskapet. Nationella föreskrifter begränsar eventuellt tillåten ålder för användning.
- ▶ Barn bör övervakas för att säkerställa att de inte leker med redskapet.

Användning

- ▶ Beakta bilderna vid montering av produkten, demontering sker i omvänd ordningsföljd.
- ▶ Ta loss svärdskyddet innan användningen startar.
- ▶ Använd inte produkten för skärning av väggar.
- ▶ Använd aldrig produkten när personer, speciellt då barn eller husdjur, uppehåller sig i närheten.
- ▶ Användaren eller ägaren ansvarar för olyckor och skador som drabbar andra människor eller deras egendom.
- ▶ Använd tjocka långbyxor, stadiga skor och handskar. Undvik alltid vida kläder, lösa smycken, korta byxor, sandaler och arbeta inte barfota. Bind upp långt hår över skuldrorna för att undvika att håret dras in av rörliga delar.
- ▶ Granska noga gräsmattan innan du startar och plocka bort stenar, kvistar, ståltrådar, ben och andra främmande föremål.
- ▶ Använd inte produkten i nätkablars närhet.
- ▶ Kontrollera alltid innan arbetet påbörjas att skärskivan eller skärskivans mutter inte är utslitna eller skadade. Byt alltid samtidigt ut utslitna eller skadade skärskivor och skärskivans muttrar för att undvika obalans.
- ▶ Arbeta endast i dagsljus eller vid god belysning.
- ▶ Vid dåligt väder, speciellt om åskväder väntas, får produkten inte användas.
- ▶ Använd produkten speciellt aktsamt i vått gräs/sly.
- ▶ Ge vid arbete med produkten akt på att stå stadigt, promenera endast, spring aldrig.
- ▶ Se till att du står stadigt och håller balansen. Överansträng dig inte.
- ▶ **Under arbetet med produkten använd skyddsglasögon och hörselskydd.**
- ▶ Produkten får inte användas med skadade skyddsanordningar, bakslagsskydd eller kåpor och inte heller om dessa saknas.
- ▶ Använd inte produkten med skärskiva i omedelbar närhet av nät- eller skarvsladdar.
- ▶ Kontrollera före och efter varje användning att produkten inte har slitage eller skador.
- ▶ Om ett fel uppstår, följ instruktionerna i avsnittet felsökning.
- ▶ Om ett olycksfall inträffar, frånkoppla produkten från elnätet innan du vidtar övriga åtgärder.
- ▶ Använd inte trädgårdsredskapet när du är trött, sjuk eller om du är påverkad av alkohol, droger eller mediciner.
- ▶ Arbeta på sluttningar kan innebära fara:
 - Arbeta inte på mycket brant sluttning.

- Se till att du har bra fotfäste på lutande mark och vått gräs.
- Arbeta på lutande mark alltid tvärs över och aldrig upp- och nedför.
- Var ytterst försiktig när riktningen växlas på sluttningar.
- ▶ För inte händerna eller fötterna mot roterande skärelement.
- ▶ Koppla ifrån produkten då du transporterar den till eller från arbetsplatsen.
- ▶ Koppla från produkten och dra stickproppen ur nätuttaget:
 - alltid då du lämnar produkten utan uppsikt
 - innan blockeringar åtgärdas
 - när nätsladden blivit tilltrasslad
 - innan utbyte av skäranordning
 - när du granskar eller rengör produkten eller utför arbeten på den
 - efter kollision med främmande föremål; kontrollera genast att produkten inte skadats och byt vid behov ut skärkniven
 - om produkten börjar vibrera ovanligt kraftigt (granska genast)
- ▶ Vänta tills roterande skärelement stannat fullständigt innan du berör dem. Skärhuvudet roterar en stund efter frånkoppling av motorn och kan då orsaka kroppsskada.
- ▶ **Gör inga förändringar på redskapet.** Otillåtna förändringar kan menligt påverka redskapets säkerhet och leda till kraftigare buller och vibrationer.
- ▶ Förvara produkten på ett torrt och låst ställe utom räckhåll för barn. Ställ inte upp andra föremål på produkten.
- ▶ Använd endast Bosch tillbehör, som är rekommenderade och godkända för denna produkt.
- ▶ Vid längre användning av produkten (eller andra maskiner) utsätts användaren för vibrationer som kan förorsaka vita fingrar (Raynaud-fenomenet) eller ett karpaltunnelsyndrom.
- ▶ Därvid är händernas beröringskänsla och temperaturreglering nedsatt, känslolöshet och en brännande känsla kan uppträda och till och med nerv- och blodcirkulationsskador samt vävnadskallbrand.
- ▶ Rådfråga din läkare, om du har symptom som alstrats av vibrationsöverbelastning. Till dessa symptom hör känslolöshet, beröringskänslolöshet, kittlande och stickande känsla, smärta, kraftlöshet, förändring av hudfärgen eller hudens tillstånd. Dessa symptom uppstår i allmänhet på fingrar, händer eller handleder.
- ▶ Använd alltid produkten med korrekt stöd. Ge akt på att du alltid håller i produktens främre och bakre handtag och begränsa arbetstiden vid behov.
- ▶ Räkna med produktens bakslag om kniven plötsligt träffar ett hårt objekt eller vid kapning av buskar eller snår.

Försök minimera effekten av bakslag.

- ▶ Produkten är konstruerad för användning med en axelrem. Anpassa remmen så att produkten är riktigt balanserad, arbetet med produkten är då mindre tröttande.
- ▶ Täck alltid vid transport och lagring över skärskivan med ett passande skydd.
- ▶ Håll nätsladden på betryggande avstånd från skärverktyget.

Service

- ▶ **Använd alltid trädgårdshandskar när åtgärder krävs i närheten av skarpa knivar.**
- ▶ Granska att alla muttrar, bultar och skruvar sitter stadigt fast för att möjliggöra tryggt arbete med redskapet.
- ▶ Kontrollera redskapet och byt av säkerhetsskäl ut förslitna och skadade delar.
- ▶ Kontrollera att reservdelarna är av Bosch-fabrikat.
- ▶ Låt skador repareras endast hos en auktoriserad Bosch-serviceverkstad.
- ▶ Före lagring kontrollera att trädgårdsredskapet är rent och fritt från rester. Vid behov rengör med en mjuk, torr borste.
- ▶ Avlägsna alla avlagringar mellan skärhuvudet och skyddskåpan. För kompakt lagring kan produktens skaft demonteras.

Elektrisk säkerhet



Observera! Före serviceåtgärder eller rengöring stäng av

produkten och dra ur stickproppen. Detta gäller även om nätsladden skadats, skurits eller är tilltrasslad.

Produkten är skyddsisolerad för säkerhet och kräver därför ingen jordning. Driftspänningen är 230 V AC, 50 Hz (för icke EU-länder även 220 V eller 240 V). Använd endast godkända skarvsladdar. För information hör med auktoriserad kundservice.

För ökad säkerhet använd en FI-jordfelsbrytare (RCD) med en utlösningsström på högst 30 mA. FI-jordfelsbrytaren ska kontrolleras före varje användning.

Håll nät- och skarvsladden på avstånd från rörliga delar och hindra sladdarnas skada för att undvika kontakt med spänningsförande delar. Sladdkontaktdon (stickproppar och nätuttag) ska vara torra och får inte ligga på marken.

Nät- och skarvsladden måste regelbundet kontrolleras avseende skador och får endast användas i felfritt tillstånd.

Om produktens nätsladd skadats får den repareras endast i en auktoriserad Bosch-verkstad. Använd endast godkänd skarvsladd.

Använd endast skarvsladdar, ledningar och kabelvindor som uppfyller

standarden EN 61242 / IEC 61242 eller IEC 60884-2-7.

För en eventuellt behövlig skarvsladd till produkten krävs följande ledartvårsnitt:

- Ledararea 1,25 mm² eller 1,5 mm²
- Maximal längd för en skarvsladd är 30 m och för en kabelvinda med FI-jordfelsbrytare 60 m.

Anmärkning: Om en skarvsladd används måste den – enligt beskrivning i säkerhetsföreskrifterna – ha en skyddsledare som via stickproppen anslutits till skyddsledaren i elsystemet.

I tveksamma fall hör med en utbildad elektriker eller närmaste Bosch servicestation.



SE UPP: Skarvsladdar av annat slag kan innebära fara. Skarvsladden,

stickproppen och kontaktdonen måste vara vattentäta och godkända för användning utomhus.

Anvisningar för produkter som inte säljs i **GB**:

OBSERVERA: För din säkerhet krävs att produktens stickpropp ansluts till skarvsladden. Skarvsladdens koppling måste skyddas mot stänkvatten, bestå av gummi eller ha gummimantel. Skarvsladden ska vara försedd med dragavlastning.

Symboler

Symbol	Betydelse
	Rörelseriktning
	Reaktionsriktning
	Inkoppling
	Frånkoppling
	Tillbehör/reservdelar
	Avfallshantering

Ändamålsenlig användning

Produkten lämpar sig för avlägsnande av mindre snår och buskar, för kapning av små plantor, för röjning och gallring och för avlägsnande av ogräs, långt gräs och brännässlor på gården och i hemmaträdgården.

Tekniska data

Friklippare		AFS 23-37
Artikelnummer		3 600 HA9 ...
Upptagen märkeffekt	W	1000
Tomgångsvarvtal		
– Skärskiva	min ⁻¹	7000
– Trådspole	min ⁻¹	6000
Snittbredd med spole	cm	37
Snittbredd med kniv	cm	23
Skärtrådens diameter	mm	3,5
Trådtyp		flätad

Friklippare		AFS 23-37	
Knivtyp			3-element
ställbart handtag			●
Vikt enligt EPTA-Procedure 01:2014		kg	5,7
Skyddsklass			□ / II
Serienummer			se dataskylten på produkten

Uppgifterna gäller för en märkspänning på [U] 230 V. Vid avvikande spänning och för utföranden i vissa länder kan uppgifterna variera.

Buller-/vibrationsdata

		Trädspole	Kniv
Bulleremissionsvärden framtagna enligt EN 50636-2-91			
Produktens A-vägda ljudnivå uppnår i typiska fall:			
– Ljudtrycksnivå	dB(A)	83	85,5
– Onoggrannhet K	dB	= 2,5	= 2,5
– Ljudeffektnivå	dB(A)	95	97
– Onoggrannhet K	dB	= 1	= 1
Totala vibrationsemissionsvärden ah (vektorsumma ur tre riktningar) och onoggrannhet K framtaget enligt EN 50636-2-91			
– Vibrationsemissionsvärde a_h	m/s ²	4	5
– Onoggrannhet K	m/s ²	1,5	1,5

Montering och drift

- ▶ **Produkten får anslutas till nätuttaget först sedan den monterats fullständigt.**
- ▶ **Efter fränkoppling av produkten roterar skärhuvudet ännu några sekunder. Vänta tills skärhuvudet stannat innan produkten återinkopplas.**
- ▶ **Koppla inte från och på i korta intervaller.**
- ▶ **Avlägsna fastnat gräs från skärhuvudet när du byter skärhuvud.**
- ▶ **Vi rekommenderar att endast använda skärelement som Bosch godkänt. Om andra skärelement används kan resultatet avvika.**
- ▶ **Kontrollera vid användning av skärskivan att den är fast monterad med skärskivans mutter.**
- ▶ **Vid längre användning rekommenderar vi att motsvarande pauser hålles.**

Numreringen hänför sig till bilderna på bildsidorna.

Handlingsmål	Bild	Sida
Leveransen omfattar	A	269
Montering av klingskyddet	B	270
Sammanfoga skaftet	C	270
Montering av trädspole och tråd	D	271
Montera skärskivan	E	272 - 273

Handlingsmål	Bild	Sida
Montering av bakslagsskydd/ användningsinstruktion för högerhänta	F	274
Montering av bakslagsskydd/ användningsinstruktion för vänsterhänta	G	274
Montera axelremmen	H	275
Inställning av skaftets längd		
Anslut skarvsladden	I	275
In- och fränkoppling	J	276
Arbetsanvisningar	K	276
Rengöring	L	277
Trädspolens lagring	M	278
Välj tillbehör	N	278

Arbetsanvisningar

Användningsområde	Skärverktyg
Avlägsna häckar/snår	Skärskiva
Skärning av plantor	Skärskiva
Röjning/gallring	Trädspole
Avlägsna ogräs	Trädspole/skärskiva
Skärning av långt gräs	Trädspole
Avlägsna brännässlor	Trädspole/skärskiva

Felsökning



Symptom	Möjlig orsak	Åtgärd
Produkten startar inte	Nätspänning saknas	Kontrollera och slå på.
	Nätuttaget defekt	Använd ett annat nätuttag.
	Skarvsladden har skadats	Kontrollera kabeln och byt ut om den skadats.
	Säkringen har löst ut	Byt ut säkringen.
	Överbelastningsskyddet har löst ut	Låt produkten svalna och starta den sedan på nytt.
Produkten går med avbrott	Skarvsladden har skadats	Kontrollera kabeln och byt ut om den skadats Ta kontakt med Bosch kundtjänst.
	Produktens inre kablar defekta	Ta kontakt med Bosch kundtjänst.
Produkten klipper inte	Skärskivan/tråden skadad	Byt skärskivan/tråden (använd alltid trädgårdshandskar).
Förstärkta vibrationer	Skärskivan skadad	Byt skärskivan (använd alltid trädgårdshandskar).
	Klipptråden har gått av	Byt klipptråden.
	Trådhuvidet nedsmutsat	Öppna skärhuvidet och avlägsna befintlig smuts.
	Skärskivans mutter lös	Spänn skärskivans mutter med 20 Nm, se till att skärskivan, löpskålen och tryckskivan är monterade centrerat (använd alltid trädgårdshandskar).
	Skärskivan är inte korrekt monterad	Lossa skärskivan och montera den centriskt. Beakta styrningarna på skärskivan för centrisk inriktning.
Dåligt skärresultat och resterande plantstumpar	Gräset för högt, för tätt	Gräset för högt: klipp i etapper. Gräset för tätt: arbeta med mindre klippbredd vid varje klippning.
	Skärskivan trubbig	Vänd/byt skärskiva.
	Skärskivan tilltäppt	Kontrollera produktens undre sida och rensa vid behov (använd alltid trädgårdshandskar).
	Trådhuvidet nedsmutsat	Öppna skärhuvidet och avlägsna befintlig smuts.
Skärskivans mutter kan inte öppnas	Skadad gänga på muttern eller axeln	Smörj axeln för att underlätta öppnandet.
	Låsstiftet felplacerat	Sätt in låsstiftet på nytt och tryck lätt in medan axeln roteras.
Skärskivan roterar inte	Skärskivan tilltäppt	Kontrollera produktens undre sida och rensa vid behov (använd alltid trädgårdshandskar).
	Skärskivans mutter lös	Spänn skärskivans mutter, se till att skärskivan, löpskålen och tryckskivan är monterade centrerat (använd alltid trädgårdshandskar) (se bild E).
	Gräset för högt, för tätt	Gräset för högt: Klipp i etapper Gräset för tätt: arbeta med mindre klippbredd vid varje klippning.
Dålig skäreffekt	Skyddshuven nedsmutsad	Rengör insidan av skyddshuven.
	Skärskivan trubbig	Vänd/byt skärskivan.

Symptom	Möjlig orsak	Åtgärd
	Ingen klipptråd	Fyll på klipptråd.

Kundtjänst och applikationsrådgivning

www.bosch-garden.com

Ange alltid vid förfrågningar och reservdelsbeställningar ovillkorligen det 10-siffriga produktnumret som finns på produktens typskylt.

Svenska

Bosch Service Center
Telegrafvej 3
2750 Ballerup
Danmark
Tel.: (08) 7501820 (inom Sverige)
Fax: (011) 187691

Avfallshandtering

Produkter, tillbehör och förpackning ska omhändertas på miljövänligt sätt för återvinning.



Släng inte produkter i hushållsavfall!

Endast för EU-länder:

Enligt EU-direktiv 2012/19/EU om avfall som utgörs av eller innehåller elektrisk och elektronisk utrustning och dess tillämning i nationell lag ska förbrukade aggregat sorteras och återvinnas separat och miljövänligt.

Norsk

Sikkerhetsinformasjon

OBS! Les nøye gjennom de følgende anvisninger. Gjør deg kjent med betjeningselementene og den forskriftsmessige bruken av produktet. Ta godt vare på driftsinstruksen til senere bruk.

Forklaringer av symbolene på produktet



Generell fareinformasjon.



Advarsel: Les driftsinstruksen før du tar produktet i bruk.



Pass på at eventuelle personer i nærheten ikke skades av fremmedlegemer som slynges bort.



Advarsel: Pass på å holde sikker avstand til produktet mens du arbeider.



Du må regne med tilbakeslag fra kuttebladet.



Slå av produktet og trekk nettstøpselet ut av stikkontakten, før du foretar innstillinger, rengjøring eller vedlikeholdsarbeider, hvis kabelen er blitt floket, kuttet over eller skadet, eller hvis du lar produktet være uten oppsyn.



Bruk vernebriller og hørselvern.



Bruk vernehjelm.



Bruk vernehansker.



Bruk sikkerhetsstøvler.



Ikke bruk produktet i regnvær eller la den stå ute i regnvær.

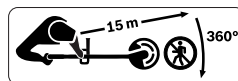

Pass på at eventuelle personer i

nærheten ikke skades av fremmedlegemer som slynges bort.
Advarsel: Pass på å holde sikker avstand til produktet mens du arbeider.

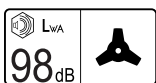

Typisk A-bedømt støynivå for produktet med

montert knivblad.



Typisk A-bedømt støynivå for produktet med

montert spole.



Kontroller området hvor hageredskapet skal brukes omhyggelig for villdyr og husdyr. Villdyr og husdyr kan bli skadet under drift av maskinen. Kontroller maskinens bruksområde grundig og fjern alle steiner, stokker, tråder, eller andre fremmede gjenstander. Pass ved bruk av maskinen på at ikke villdyr, husdyr eller små trestubber er skjult i det tette gresset.

Sikkerhetshenvisninger produkt

Betjening

- ▶ Personen som betjener produktet må kun gjøre dette på korrekt måte. Ta hensyn til de lokale forholdene. Ta bevisst hensyn til andre personer under arbeidet, særskilt barn.
- ▶ Tillat aldri barn, personer med innskrenkede fysiske, sensoriske eller mentale evner eller manglende

erfaring og/eller manglende kunnskap og/eller personer, som ikke er fortrolig med disse anvisningene, å bruke produktet. Nasjonale forskrifter innskrenker eventuelt alderen på brukeren.

- ▶ Barn må passes på for å sikre at de ikke leker med produktet.

Bruk

- ▶ Vær ved monteringen av produktet oppmerksom på bildene, demonteringen skjer i omvendt rekkefølge.
- ▶ Fjern knivbeskyttelsen før bruk.
- ▶ Ikke bruk produktet for å kutte vegger.
- ▶ Bruk aldri produktet når det oppholder seg personer, særskilt barn eller husdyr, like i nærheten.
- ▶ Brukeren er ansvarlig for uhell eller skader på andre mennesker eller deres eiendom.
- ▶ Bruk lange, kraftige bukser, solide sko og hansker. Ikke bruk vide klær, smykker, korte bukser, sandaler eller arbeid ikke barfot. Bind langt hår sammen over skulderhøyde for å unngå at det blir viklet inn i bevegelige deler.
- ▶ Undersøk flaten som skal bearbeides nøye og fjern steiner, stokker, tråder eller andre fremmedlegemer.
- ▶ Ikke bruk produktet på steder hvor det befinner seg nettkabler.
- ▶ Kontroller alltid før bruk om kutteblad eller kuttebladmutter er

- slitt eller skadet. Skift ut slitte eller skadede kutteblader samt kuttebladmutre alltid som helt sett for å unngå ubalanse.
- ▶ Arbeid bare ved dagslys eller godt kunstig lys.
 - ▶ Du må ikke arbeide med produktet i dårlig vær, spesielt når det trekker opp til torden.
 - ▶ Bruk produktet spesielt omhyggelig i vått gress/buskerk.
 - ▶ Pass ved arbeidet med produktet på at du står stabilt; bare gå, du må aldri løpe.
 - ▶ Stå stabilt og alltid med balanse. Overanstreng deg ikke.
 - ▶ **Bruk vernebriller og hørselvern når du betjener produktet.**
 - ▶ Bruk produktet aldri med manglende eller defekte vernebeskyttelser, tilbakeslagssikringer eller deksler.
 - ▶ Ikke bruk produktet med kutteblad i umiddelbar nærhet av nett-/skjøtekabler.
 - ▶ Kontroller produktet før og etter hver bruk for slitasje eller skader.
 - ▶ Hvis det oppstår en feil, følg avsnittet feilsøking.
 - ▶ Hvis det skjer en ulykke, koble produktet fra nettet før du treffer andre tiltak.
 - ▶ Ikke bruk produktet hvis du er trett eller er påvirket av alkohol, narkotika eller medikamenter.
 - ▶ Det kan være farlig å arbeide i skråninger:
 - Ikke arbeid på spesielt bratte skråninger.
 - På skrå flater eller vått gress må du alltid passe på at du stødig.
 - På skrå flater må du arbeide på tvers og aldri opp- og nedover.
 - Vær svært forsiktig når du skifter retning i skråninger.
 - ▶ Kom ikke i nærheten av roterende skjæreverktøy med hender og føtter.
 - ▶ Slå av produktet når det transporteres fra eller til arbeidsflaten.
 - ▶ Slå av produktet og trekk støpselet ut av stikkontakten:
 - alltid når du lar produktet være uten oppsyn i noen tid
 - før blokkeringer fjernes
 - når kabelen er blitt floket
 - før utskiftingen av skjæreinnretningen
 - når du sjekker, rengjør eller arbeider på produktet
 - etter kollisjonen med et fremmedlegeme; kontroller produktet straks for skader og skift ut kniven om nødvendig
 - når produktet begynner å vibrere uvanlig sterkt (må straks sjekkes)
 - ▶ Vent til det roterende skjæreverktøyet har stanset helt før du tar på det. Skjæreelementet fortsetter å rotere etter at motoren er slått av og kan forårsake skader.
 - ▶ **Ikke utfør endringer på produktet.** Ikke tillatte endringer kan innskrenke sikkerheten til produktet og føre til mer støy og vibrasjoner.

- ▶ Oppbevar produktet på et tørt og lukket sted, utilgjengelig for barn. Sett ikke andre gjenstander på produktet.
- ▶ Bruk bare Bosch tilbehør som er anbefalt og tillatt for bruk sammen med dette produktet.
- ▶ Ved lengre bruk av produktet (eller andre maskiner) utsettes brukeren for vibrasjoner som kan forårsake likfingre (Raynauds sykdom) eller et karpaltunnelsyndrom.
- ▶ Derved er følesans og temperaturregulering innskrenket, det kan oppstå døvhet og en brennende følelse hen til skader på nerver og blodomløpet samt vevsnekroser.
- ▶ Spør legen din når du fastslår symptomer som hentyder på overbelastninger på grunn av vibrasjon. Disse symptomene innbefatter nummenhet, følelsestop, kløe, stikkende smerter, smerter, kraftløshet, forandringer av hudfargen eller hudens tilstand. Disse symptomene oppstår som oftest i fingre, hender eller håndledd.
- ▶ Bruk produktet alltid med den riktige adapteren. Pass på at du alltid holder produktet i det fremre eller bakre håndtaket og begrenser om nødvendig arbeidstiden.
- ▶ Du må regne med et tilbakeslag fra produktet når kniven plutselig treffer på en hard gjenstand eller ved kutting av busker eller kratt. Forsøk å minimere effektene til tilbakeslag.
- ▶ Dette produktet er konstruert for bruk med en skulderstropp. Tilpass stroppen slik at produktet er riktig utbalansert, arbeidet med produktet er da mindre trettende.
- ▶ Tildekk kuttebladet ved transport og lagring alltid med en egnet beskyttelse.
- ▶ Hold strømkabelen unna skjæreverktøyet.

Vedlikehold

▶ **Bruk alltid arbeidshansker når du håndterer eller arbeider i nærheten av de skarpe knivene.**

- ▶ Sikre at alle mutre, bolter og skruer sitter fast, slik at sikkert arbeide med produktet er mulig.
- ▶ Sjekk hageredskapet og skift for sikkerhets skyld ut slitte eller skadede deler.
- ▶ Pass på at deler som skal skiftes ut er fra Bosch.
- ▶ La produktet bare repareres av et autorisert Bosch-verksted.
- ▶ Forviss deg før lagringen om at hageredskapet er rent og uten rester. Rengjør om nødvendig med en myk, tørr børste.
- ▶ Fjern alle avleiringer mellom kuttehode og vernedeksel. For kompakt lagring kan produktet tas av fra skaftet.

Elektrisk sikkerhet



OBS! Før vedlikeholds- eller rengjøringsarbeider utføres, må du slå av

produktet og trekke ut støpselet. Det samme gjelder hvis strømledningen er skadet, kuttet eller floket.

Produktet er til sikkerhet dobbeltisolert og trenger ingen jording. Driftsspenningen er 230 V AC, 50 Hz (for ikke-EU-land også 220 V eller 240 V). Bruk kun godkjente skjøteledninger. Informasjoner får du av ditt autoriserte serviceverksted.

Bruk for å øke sikkerheten en jordfeilbryter (RCD) med en feilstrøm på maksimal 30 mA. Denne jordfeilbryteren skal kontrolleres før hver bruk.

Hold nett- og skjøtekabler borte fra bevegelige deler og unngå enhver skade på kablene for å unngå kontakt med strømledende deler.

Ledningsforbindelser (nettstøpsel og stikkontakter) bør være tørre og ikke ligge på bakken.

Nett- og skjøtekabler skal regelmessig kontrolleres for tegn på skader og må bare brukes i feilfri tilstand.

Når nettkabelen til produktet er skadet, må den bare repareres av et autorisert Bosch-verksted. Bruk kun godkjente skjøteledninger.

Bruk bare skjøtekabler, skjøteledninger eller kabeltromler som er i samsvar med standardene

EN 61242 / IEC 61242 eller IEC 60884-2-7.

Hvis du vil bruke en skjøtekabel for drift av produktet, er det nødvendig med følgende ledertverrsnitt:

- Ledertverrsnitt 1,25 mm² eller 1,5 mm²
- Maksimal lengde 30 m for skjøtekabler eller 60 m for kabeltromler med FI-feilstrømvernebryter

Merk: Hvis det brukes en skjøteledning må denne ha en jordingstråd som beskrevet i sikkerhetsforskriftene som via støpselet er forbundet med jordingstråden i det elektriske anlegget.

I tvilstilfeller må du spørre en utdannet elektriker eller nærmeste Bosch serviceverksted.









OBS! Ikke forskriftsmessige skjøteledninger kan være farlige. Skjøteledninger, støpsler og koblinger må være vanntette modeller som er godkjent for utendørs bruk.

Henviing til produkter som ikke selges i **GB**:

OBS: For din egen sikkerhet er det nødvendig at støpselet på produktet forbindes med skjøteledningen. Koblingen til skjøteledningen må være beskyttet mot vannsprut, være av gummi eller være overtrukket med gummi. Skjøteledningen må brukes med en strekkavlastning.

Symboler

Symbol	Betydning
	Bevegelsesretning
	Reaksjonsretning
	Innkobling
	Utkobling

Symbol	Betydning
	Tilbehør/reservedeler
	Deponering

Formålmessig bruk

Dette produktet er egnet for fjerning av mindre busker, for klipping av unglanter, for å skjære tilbake og tynne ut og for fjerning av ugress, høyt gress og brennesler i private hager.

Tekniske data

Buskkutter		AFS 23-37
Produktnummer		3 600 HA9 ...
Opptatt effekt	W	1000
Tomgangsturtall		
- Kutteblad	min ⁻¹	7000
- Trådspole	min ⁻¹	6000
Skjærebredde spole	cm	37
Skjærebredde kniv	cm	23
Diameter på trimmetråden	mm	3,5
Trådtype		tvinnet
Knivtype		3-egget
justerbart håndtak		●
Vekt tilsvarende EPTA-Procedure 01:2014	kg	5,7
Beskyttelsesklasse		□ / II
Serienummer		se typeskiltet på produktet

Angivelsene gjelder for merkespenning [U] på 230 V. Ved avvikende spenning og på utførelser for bestemte land kan disse angivelsene variere.

Støy-/vibrasjonsinformasjon

	Trådspole	Kniv
Støyemisjonsverdier beregnet iht. EN 50636-2-91		
Maskinens typiske A-bedømte støynivå er:		
- Lydtrykknivå	dB(A)	83
- Usikkerhet K	dB	= 2,5
- Lydeffektnivå	dB(A)	95
- Usikkerhet K	dB	= 1
Totale svingningsverdier ah (vektorsum fra tre retninger) og usikkerhet K beregnet iht. EN 50636-2-91		
- Svingningsemisjonsverdi a _h	m/s ²	4
- Usikkerhet K	m/s ²	1,5

Montering og drift

- ▶ **Ikke koble produktet til stikkontakten så lenge det ikke er komplett montert.**
- ▶ **Etter utkobling av produktet roterer kuttehodet fortsatt i noen sekunder. Vent til kuttehodet står stille før du slår på produktet på nytt.**
- ▶ **Ikke slå av og på igjen straks.**
- ▶ **Fjern gress som hefter på kuttehodet når du skifter ut kuttehodet.**
- ▶ **Det anbefales bruk av skjæreverktøy godkjent av Bosch. Ved annet skjæreverktøy kan skjæresultatet avvike.**
- ▶ **Vær ved bruk av kuttebladet oppmerksom på at dette er fast montert ved hjelp av kuttebladmutteren.**
- ▶ **Vi anbefaler å legge inn pauser ved lengre kontinuerlig bruk.**

Nummereringene henviser til bildene på illustrasjonssidene.

Mål for aktiviteten	Bilde	Side
Leveranseomfang	A	269
Montering av beskyttelsesdekselet	B	270
Sammensetting av skafetet	C	270
Montering av trådspole og tråd	D	271
Monter kutteblad	E	272 - 273

Mål for aktiviteten	Bilde	Side
Montering av tilbakeslagssikringen/ betjeningshenvisningen for høyrehendte	F	274
Montering av tilbakeslagssikringen/ betjeningshenvisningen for venstrehendte	G	274
Montering av skulderstroppen	H	275
Innstilling av håndtakets lengde		
Montering av skjøteledningen	I	275
Inn-/utkobling	J	276
Arbeidshenvisning	K	276
Rengjøring	L	277
Lagring trimmertråd	M	278
Valg av tilbehør	N	278

Arbeidshenvisning

Bruksområde	Skjæreverktøy
Fjerning av busker/kratt	Kutteblad
Klipping av ungpplanter	Kutteblad
Skjære tilbake/tynne ut	Trådspole
Fjerning av ugress	Trådspole/kutteblad
Klipping av høyt gress	Trådspole
Fjerning av brennesler	Trådspole/kutteblad

Feilsøking



Symptom	Mulig årsak	Løsning
Produkt virker ikke	Nettspenningen finnes ikke	Sjekk og slå på.
	Nett-stikkontakten er defekt	Bruk en annen stikkontakt.
	Skjøteledningen er skadet	Sjekk ledningen og skift den ut hvis den er skadet.
	Sikringen er utløst	Skift ut sikringen.
	Overlastvern har utløst	La produktet avkjøles og start på nytt.
Produktet går rykkvis	Skjøteledningen er skadet	Sjekk ledningen og skift den ut hvis den er skadet. Ta kontakt med Bosch kundeservice.
	Intern kabling i produktet er defekt	Ta kontakt med Bosch kundeservice.
Produkt kutter ikke	Kutteblad/tråd skadet	Skift ut kutteblad/tråd (bruk alltid arbeidshansker).
Forsterkede vibrasjoner	Kutteblad skadet	Skift ut kutteblad (bruk alltid arbeidshansker).
	Tråd røket	Skift ut tråd.
	Kuttehode tilsmusset	Rengjør kuttehodet og fjern tilsmussingene.

Symptom	Mulig årsak	Løsning
	Kuttebladmutter løs	Trekk til kuttebladmutter til med 20 Nm, pass på at kutteblad, løpeplate og trykkplate er montert sentrert (bruk alltid arbeidshansker).
	Kutteblad ikke korrekt montert	Løsne kuttebladet og monter det i midten. Legg merke til styreringene på kuttebladet for innretting i midten.
Dårlig kutteresultat og gjenværende plantestumper	Gress for høyt, for tett	Gress før høyt: kutt i etapper. Gress for tett: arbeid med mindre skjærebredde ved hver kutting.
	Kutteblad sløvt	Drei/skift ut kutteblad.
	Kutteblad tilstoppet	Sjekk produktets underside og gjør den fri om nødvendig (bruk alltid arbeidshansker).
	Kuttehode tilsmusset	Rengjør kuttehodet og fjern tilsmussingene.
Kuttebladmutter lar seg ikke åpne	Skadet gjenge på mutter eller aksel	Smør aksel for å gjøre det lettere å åpne.
	Låsestift ikke plassert korrekt	Før inn låsestift på nytt og trykk den lett inn mens akselen dreies.
Kutteblad roterer ikke	Kutteblad tilstoppet	Sjekk produktets underside og gjør den fri om nødvendig (bruk alltid arbeidshansker).
	Kuttebladmutter løs	Trekk til kuttebladmutter, pass på at kutteblad, løpeplate og trykkplate er montert sentrert (bruk alltid arbeidshansker) (se bilde E).
	Gress for høyt, for tett	Gress før høyt: kutt i etapper. Gress for tett: arbeid med mindre skjærebredde ved hver kutting.
Dårlig kutteytelse	Beskyttelsesdeksel tilsmusset	Rengjør beskyttelsesdeksel innvendig.
	Kutteblad sløvt	Drei/skift ut kutteblad.
	Ingen tråd	Mate tråd.

Kundeservice og kundeveiledning

www.bosch-garden.com

Ved alle forespørsler og reservedelsbestillinger må du oppgi det 10-sifrede produktnummeret som er angitt på produktets typeskilt.

Norsk

Robert Bosch AS
Postboks 350
1402 Ski
Tel.: 64 87 89 50
Faks: 64 87 89 55

Deponering

Produkter, tilbehør og emballasje må leveres inn til miljøvennlig gjenvinning.



Produkter må ikke kastes i vanlig søppel!

Bare for land i EU:

I henhold til det europeiske direktivet 2012/19/EU om brukte elektriske og elektroniske produkter og tilpasningen til nasjonale lover må maskiner, som ikke lenger kan brukes, samles sortert og leveres til miljøvennlig gjenvinning.

Suomi

Turvallisuusohjeita

Huomio! Lue seuraavat ohjeet tarkasti. Tutustu tuotteen käyttöohjeeseen ja asianmukaiseen käyttöön. Säilytä käyttöohje huolellisesti myöhempää käyttöä varten.

Tuotteessa olevien tunnusmerkkien selitys



Yleiset varoitusohjeet.



Varoitus: Lue käyttöohje ennen kuin otat tuotteen käyttöön.



Varmista, että sivulle sinkoutuvat vieraat esineet eivät loukkaa lähellä seisovia ihmisiä.



Varoitus: Pidä turvallinen etäisyys tuotteeseen sen ollessa toiminnassa.



Ota huomioon leikkuuterän takaisku.



Ennen tuotteeseen tehtäviä säätö-, puhdistus- tai huoltotöitä, kun johto on sotkeutunut, lävistynyt tai vaurioitunut tai jätettäessäsi tuotteen ilman valvontaa, tulee se pysäyttää ja pistotulppa irrottaa pistorasiasta.



Käytä kuulonsuojaimia ja suojalaseja.



Käytä suojakypärää.



Käytä suojakäsineitä.



Käytä turvasaappaita.



Älä käytä tuotetta sateessa, äläkä aseta sitä alttiiksi sateelle.

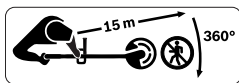

Varmista, että sivulle sinkoutuvat vieraat esineet eivät loukkaa lähellä seisovia ihmisiä.

Varoitus: Pidä turvallinen etäisyys tuotteeseen sen ollessa toiminnassa.



Tuotteen tyyppillinen A-arvioitu melutaso asenn-

tulla leikkuuterällä.



Tuotteen tyyppillinen A-arvioitu laitteen melutaso

asennetulla kelalla.



Tarkista perusteellisesti alue, jossa puutarhalaitetta tullaan käyttämään, että siinä ei ole villi- tai kotieläimiä. Villi- ja kotieläimet voivat loukkaantua koneen käytön aikana. Tarkista koneen käyttöalue perusteellisesti ja poista kaikki kivet, tikut, langat, luut ja vieraat esineet. Katso konetta käytettäessä, että tiheässä ruohossa ei ole villi- tai kotieläimiä eikä pieniä oksanpätkiä piilossa.

Tuotteen turvallisuusohjeet

Käyttö

- ▶ Tuotetta käyttävä henkilö saa käyttää sitä ainoastaan ohjeiden mukaan. Paikallisia olosuhteita tulee ottaa huomioon. Työskentelyn aikana on aktiivisesti varottava muita henkilöitä, etenkin lapsia.
- ▶ Älä koskaan anna lasten, henkilöiden, joilla on rajalliset fyysiset, aistilliset tai henkiset kyvyt tahi puuttuva kokemus ja/tai puuttuva tieto ja/tai eivät tunne näitä ohjeita käyttää lai-

tetta. Kansalliset säännökset saattavat rajata käyttäjän iän.

- ▶ Lapsia tulee valvoa ja varmistaa, että he eivät leiki laitteen kanssa.

Käyttö

- ▶ Noudata tuotteen asennuksessa kuvia, purkaminen tehdään käänteisessä järjestyksessä.
- ▶ Poista teränsuojus ennen käyttöä.
- ▶ Älä käytä tuotetta seinien leikkaukseen.
- ▶ Älä koskaan käytä tuotetta, jos ihmisiä, etenkin lapsia tai kotieläimiä ovat välittömässä läheisyydessä.
- ▶ Käyttäjä on vastuussa onnettomuuksista ja toisille ihmisille tai heidän omaisuudelleen aiheuttamistaan vaurioista.
- ▶ Käytä pitkälahkeisia, paksuja housuja, tukevia kenkiä ja käsineitä. Älä käytä löysiä työvaatteita, koruja, lyhytlahkeisia housuja tai sandaaleja äläkä työskentele paljain jaloin. Sido pitkät hiukset yhteen yli olkakorkeuden, jotta ne eivät sotkeutuisi liikkuviin osiin.
- ▶ Tarkista perusteellisesti työstettävä alue ja poista siitä kivet, oksat, langat, luut ja muut vieraat esineet.
- ▶ Älä käytä tuotetta paikoissa, joissa kulkee verkkojohtoja.
- ▶ Tarkista aina ennen käyttöä, ettei leikkuuterä tai leikkuuterän mutteri ole loppuun käytetty tai vaurioitunut. Vaihda loppuun käytetyt tai vaurioituneet leikkuuterät sekä leikkuuterän

pultit aina yhdessä epätasapainon estämiseksi.

- ▶ Työskentele vain valoisaan aikaan tai hyvässä keinovalossa.
- ▶ Älä tee työtä tuotteen kanssa huonossa säässä, varsinkaan ukonilman läheisyydessä.
- ▶ Käytä tuotetta erityisen huolellisesti märässä ruohossa/vesakossa.
- ▶ Pidä tuotteen kanssa työskentelyssä huolta tukevasta asennosta, kävele, älä koskaan juokse.
- ▶ Säilytä aina tukeva asento ja tasa-paino. Älä rasita itseäsi liikaa.
- ▶ **Käytä suojalaseja ja kuulonsuojaimia, kun käytät tuotetta.**
- ▶ Älä koskaan käytä tuotetta puuttuvilla, tai vaurioituneilla suojuksilla, takaiskusuojilla tai koteloilla.
- ▶ Älä käytä leikkuuterällä varustettua tuotetta verkko- tai jatkojohtojen välittömässä läheisyydessä.
- ▶ Tarkista ennen joka käyttöä ja joka käytön jälkeen, ettei tuotteessa ole kulumista tai vaurioita.
- ▶ Jos vikaa ilmenee, seuraa vianetsintäluvun ohjeita.
- ▶ Jos onnettomuus sattuu, irrota tuote sähköverkosta ennen kuin suoritat muita toimenpiteitä.
- ▶ Älä käytä tuotetta, jos olet väsynyt tai sairas tahi alkoholin, huumeiden tai lääkkeiden vaikutuksen alaisena.
- ▶ Käyttö rinteessä saattaa olla vaarallista:
 - Älä koskaan työskentele erityisen jyrkissä rinteissä.

- Varmista aina tukeva askellus kaltevilla pinnalla ja märässä ruohossa.
- Leikkaa kaltevilla pinnoilla poikittain rinteeseen nähden äläkä koskaan ylös- alaspäin.
- Ole erityisen varovainen suunnanmuutoksissa rinteissä.
- ▶ Älä pidä käsiä tai jalkoja lähellä pyöriä, leikkaavia osia.
- ▶ Kytke tuote pois päältä, kun kuljetat sitä työkohteeseen tai pois siitä.
- ▶ Pysäytä Tuote ja irrota pistotulppa pistorasiasta:
 - aina jos jätät tuotetta vähäksi aikaa ilman valvontaa
 - ennen tukosten poistamista
 - jos verkkojohto on sotkeutunut
 - ennen leikkuulaitteen vaihtoa,
 - kun tarkistat tai puhdistat tuotetta tai kun teet siihen kohdistuvia töitä
 - vieraaseen esineeseen törmäyksen jälkeen; tarkista heti että tuotteessa ei ole vaurioita ja vaihda terä tarvittaessa
 - jos tuote alkaa värähdellä tavallista enemmän (tarkista heti)
- ▶ Odota, että kaikki pyörivät leikkuuosat ovat pysähtyneet täysin, ennen kuin kosketat niitä. Leikkuuosa pyörii vielä moottorin poiskytkennän jälkeen ja voi aiheuttaa loukkaantumisia.
- ▶ **Älä tee mitään muutoksia tuotteeseen.** Luvattomat muutokset voivat vaikuttaa tuotteesi turvallisuuteen ja johtaa voimakkaampaan meluun sekä värinään.
- ▶ Säilytä Tuote kuivassa ja suljetussa paikassa, lasten ulottumattomissa. Älä koskaan aseta mitään muita esineitä tuotteen päälle.
- ▶ Käytä ainoastaan Bosch tarvikkeita, joita on suositeltu ja hyväksytty käytettäväksi tämän tuotteen kanssa.
- ▶ Tuotteen (tai muitten koneiden) pitkän käytön aikana käyttäjään kohdistuu värinä, joka saattaa aiheuttaa valkosormisuutta (Raynaud-oire) tai rannekanavaoireistoa.
- ▶ Tällöin on käsien tuntoaisti ja lämpötilansäätö puutteellinen, puutumista, polttavaa tunnetta ja jopa hermo- ja verenkiertohäiriöitä sekä kuduskuoliota voi esiintyä.
- ▶ Kysy lääkäriltäsi neuvoa, jos toteat oireita, jotka johtuvat värinästä. Näihin oireisiin kuuluvat puutuminen, tunnottomuus, kutina, pistely, kivut, voimattomuus, ihonvärin tai ihon tilan muutokset. Nämä oireet ilmenevät yleisimmin sormiin, käsiin tai ranneisiin.
- ▶ Käytä aina tuotetta oikean tuen kanssa. Varmista, että pidät kiinni tuotteesta etu- ja takakahvasta, ja rajoita tarvittaessa työskentelyaikaa.
- ▶ Varaudu tuotteen takaiskuun, jos terä äkillisesti osuu kovaan esineeseen tai leikatessa pensaita tai vesakkoa. Koeta minimoida takaiskun vaikutuksia.
- ▶ Tämä tuote on tehty käytettäväksi olkahihnan kanssa. Sovita hihna niin, että tuote on oikeassa tasapainossa,

työ tuotteen kanssa on silloin vähemmän rasittavaa.

- Peitä aina leikkuuterä kuljetuksen ja varastoinnin ajaksi sopivalla suojuksella.
- Pidä verkkojohto loitolla leikkuutyökalusta.

Huolto

► Käytä aina puutarhakäsineitä, kun työskentelet terävien terien parissa tai läheisyydessä.

- Varmista kaikkien muttereiden, pulttien ja ruuvien hyvä kiinnitys, jotta turvallinen työskentely puutarhalaitteen kanssa olisi taattu.
- Tarkista Tuote ja vaihda varmuuden vuoksi kaikki loppuun kuluneet tai vaurioituneet osat uusiin.
- Varmista, että vaihto-osat ovat Bosch-tuotantoa.
- Anna vain valtuutetun Bosch-huoltopisteen korjata tuotetta.
- Varmista ennen puutarhalaitteen varastointia, että se on puhdas eikä siinä ole leikkuujännöksiä. Puhdistaminen tarvittaessa pehmeällä kuivalla harjalla.
- Poista kerrostumat leikkauspään ja suojuksen välistä. Pieneen tilaan varastointia varten voidaan tuotteen varsi irrottaa.

Sähköturvallisuus



Huomio! Pysäytä tuote ja irrota pistotulppa pistorasista ennen huolto- ja puh-

distustöitä. Sama sääntö pätee, jos verkkojohto on vaurioitunut, leikattu tai sotkeutunut.

Tuotteesi on turvallisuussyistä suojaeristetty, eikä sitä tarvitse maadoittaa. Käyttöjännite on 230 V AC, 50 Hz (ei-EU maita varten myös 220 V tai 240 V). Käytä ainoastaan hyväksytyjä jatkojohtoja. Tietoa saat valtuutetusta asiakaspalvelupisteestä.

Käytä turvallisuuden parantamiseksi FI-vikavirtakytkintä (RCD), jonka vikavirta on korkeintaan 30 mA. Tämä FI-kytkin tulisi tarkistaa ennen jokaista käyttöä.

Pidä verkko- ja jatkojohto loitolla liikkuvista osista ja vältä johtojen kaikkia vauriota, jotta kosketus jännitteisiin osiin estyisi.

Johdon liitoskohtien (pistotulpat ja pistorasiat) tulee olla kuivat eivätkä ne saa maata maassa.

On säännöllisesti tarkistettava, että verkko- ja jatkojohdossa ei ole merkkejä vaurioista, ainoastaan moitteettomassa kunnossa olevia johtoja saa käyttää.

Jos laitteen verkkojohto on vaurioitunut, sen saa korjata ainoastaan valtuutettu Bosch-huolto. Käytä vain sallittuja jatkojohtoja.

Käytä ainoastaan jatkojohtoja tai kaapelikeloja, jotka vastaavat standardeja EN 61242 / IEC 61242 tai IEC 60884-2-7.

Jos tahdot käyttää jatkojohtoa laitteen kanssa, tulee johtimien poikkipintojen olla:

- johdon poikkipinta 1,25 mm² tai 1,5 mm²
- Jatkojohdon suurin sallittu pituus on 30 m ja FI-vikavirtasuojakytkimellä varustetun kaapelikelan 60 m

Ohje: Jos käytät jatkojohtoa, on siinä – kuten turvaohjeissa on selostettu – oltava suojajohdin, joka pistotulpan kautta on yhteydessä verkon maadoitukseen.

Kysy epävarmoissa tapauksissa sähkömieheltä tai lähimmästä Bosch-sopimusluolasta.



**VAROITUS: Säätöjenvas-
taiset jatkojohdot saattavat
olla vaarallisia. Jatkojoh-
don, pistotulpan ja liittimen tulee
olla vesitiiviitä ulkokäyttöön hyväk-
syttyä mallia.**

Ohjeita tuotteille, joita ei myydä

GB:ssä:

HUOMIO: Turvallisuutesi takia on välttämätöntä, että tuotteen pistotulppa kiinnitetään jatkojohtoon. Jatkojohdon liitännän täytyy olla roiskevesisuojaattu, olla kumia tai kumipinnoitettu. Jatkojohdossa on oltava vedonpoistin.

Tunnusmerkit

Tunnusmerkki	Merkitys
	Liikesuunta
	Reaktiosuunta
	Käynnistys
	Poiskytkentä
	Lisälaitteet/varaosat
	Hävitys

Määräystenmukainen käyttö

Tuote soveltuu pienten pensaikkojen ja pensaiden poistoon, nuorten taimien leikkaukseen, raivaukseen ja harventamiseen sekä rikkaruohon, pitkän ruohon ja nokkosten poistamiseen pihassa ja kotipuutarhassa.

Tekniset tiedot

Raivaussaha	AFS 23-37	
Tuotenumero		3 600 HA9 ...
Nimellinen ottoteho	W	1000
Tyhjäkäyntikierrosluku		
– Leikkuuleveys kelalla	min ⁻¹	7000
– Leikkuuleveys terällä	min ⁻¹	6000
Leikkuulangan halkaisija	cm	37
Leikkuulangan tyyppi	cm	23
Leikkuulangan läpimitta	mm	3,5
Leikkuulangan tyyppi		kierteinen
Terän tyyppi		3-teräinen
säädettävä kahva		●

Raivaussaha**AFS 23-37**

Paino EPTA-Procedure 01:2014 mukaan kg 5,7

Suojausluokka □ / II

Sarjanumero katso tuotteen tyyppikilvestä

Tiedot koskevat 230 V:n nimellijännitettä [U]. Tästä poikkeavien jännitteiden ja maakohtaisten mallien yhteydessä nämä tiedot voivat vaihdella.

Melu-/tärinä tiedot**Lankakela****Terä**Melupäästöarvot määritetty **EN 50636-2-91** mukaan

Laitteen tyyppillinen A-painotettu äänen painetaso on:

- Äänen painetaso	dB(A)	83	85,5
- Epätarkkuus K	dB	= 2,5	= 2,5
- Äänen tehotaso	dB(A)	95	97
- Epätarkkuus K	dB	= 1	= 1

Värähtelyn yhteisarvot ah (kolmen suunnan vektorisumma) ja epätarkkuus K mitattuna **EN 50636-2-91** mukaan

- Värähtelynemissioarvo a_h	m/s^2	4	5
- Epätarkkuus K	m/s^2	1,5	1,5

Asennus ja käyttö

- ▶ **Älä liitä tuotetta pistorasiaan, ellei sitä ole täysin koottu.**
- ▶ **Tuotteen poiskytkennän jälkeen leikkauspää liikkuu vielä muutaman sekunnin ajan. Odota, kunnes leikkauspää on pysähtynyt, ennen kuin käynnistät tuotteen uudelleen.**
- ▶ **Älä kytke pois ja päälle nopeasti peräkkäin.**
- ▶ **Poista kiinnittynyt ruoho leikkauspäästä, kun vaihdat leikkauspäätä.**
- ▶ **Suositlemme käyttämään Boschin sallimia leikkuuosia. Toisia leikkuuosia käyttäen saattaa leikkuutuloksella olla erilainen.**
- ▶ **Tarkista leikkuuterää käyttäessäsi, että se on asennettu tiukasti leikkuuterän mutterin avulla.**
- ▶ **Pitkäaikaisessa käytössä on suositeltavaa pitää vastaavia taukoja.**

Numerointi viittaa kuvasivuilla oleviin kuviin.

Tehtävä	Kuva	Sivu
Vakiovarusteet	A	269
Suojuksen asennus	B	270
Varren yhteen liittäminen	C	270
Lankakelan ja langan asennus	D	271
Asenna leikkuuterä	E	272 - 273

Tehtävä	Kuva	Sivu
Takaiskuvarmistimen asennus/käyttöohje oikeakätisiä varten	F	274
Takaiskuvarmistimen asennus/käyttöohje vasenkätisiä varten	G	274
Olkahihnan asennus	H	275
Varren pituuden säätö		
Jatkojohdon liittäminen	I	275
Käynnistys/pysäytys	J	276
Työskentelyohjeita	K	276
Puhdistus	L	277
Leikkuulangan säilytys	M	278
Lisälaitteen valinta	N	278

Työskentelyohjeita

Käyttöalue	Leikkuutyökalu
Pensaikon/varvuston poisto	Leikkuuleveys kelalla
Taimien leikkaus	Leikkuuleveys kelalla
Raivaus/harvennus	Lankakela
Rikkaruohon poistaminen	Lankakela/leikkuuterä
Pitkän ruohon leikkaus	Lankakela
Nokkosten poistaminen	Lankakela/leikkuuterä

Vianetsintä



Oire	Mahdolliset syyt	Korjaustoimenpide
Tuote ei käynnisty	Verkköjännitettä ei ole	Tarkista ja kytke päälle.
	Verkkopistorasia on viallinen	Käytä toista pistorasiaa.
	Jatkojohto on vaurioitunut	Tarkista johto ja vaihda se, jos se on vaurioitunut.
	Sulake on lauennut	Vaihda sulake.
	Ylikuormituskytkin on lauennut	Anna tuotteen jäähtyä ja käynnistä se uudelleen.
Tuote käy katkonaisesti	Jatkojohto on vaurioitunut	Tarkista johto ja vaihda se, jos se on vaurioitunut. Käännä Bosch-sopimushuollon puoleen.
	Tuotteen sisäisessä johdotuksessa vika	Käännä Bosch-sopimushuollon puoleen.
Tuote ei leikkaa	Leikkuuterä/leikkuulanka on vaurioitunut	Vaihda leikkuuterä/lanka (käytä aina puutarhakäsineitä).
Voimistunut värinä	Leikkuuterä on vaurioitunut	Vaihda leikkuuterä (käytä aina puutarhakäsineitä).
	Leikkuulanka on katkennut	Vaihda leikkuulanka.
	Lankaleikkuri on likaantunut	Avaa leikkauspää ja poista lika.
	Leikkuuterän mutteri on irti	Kiristä leikkuuterän mutteri 20 Nm tiukkuuteen, varmista, että leikkuuterä, kannatinlautanen ja painelaatta on asennettu keskitetysti (käytä aina puutarhakäsineitä).
	Leikkuuterää ei ole asennettu oikein	Irrota leikkuuterä ja asenna se keskeisesti. Ota huomioon leikkuuterässä olevat ohjainrenkaat keskeistä suuntausta varten.
Huono leikkuutulos ja jäännösinä kasvin pätkiä	Ruoho liian korkea, liian tiheä	Ruoho liian korkea: leikkaa vaiheittain. Ruoho liian tiheä: työskentele pienemmällä leikkuuleveydellä leikkaustoimenpidettä kohti.
	Leikkuuterä on tylsä	Käännä/vaihda leikkuuterä.
	Leikkuuterä on tukossa	Tarkista tuotteen alapinta ja puhdista se tarvittaessa (käytä aina puutarhakäsineitä).
	Lankaleikkuri on likaantunut	Puhdista leikkauspää ja poista lika.
Leikkuuterän mutteria ei saa auki	Mutterin tai akselin kierre on vaurioitunut	Voitele akselia avaamisen helpottamiseksi.
	Lukitustappi ei ole oikealla paikalla	Asenna lukitustappi uudelleen ja paina sitä kevyesti sisäänpäin samalla kun akselia kierretään.
Leikkuuterä ei kierrä	Leikkuuterä on tukossa	Tarkista tuotteen alapinta ja puhdista se tarvittaessa (käytä aina puutarhakäsineitä).
	Leikkuuterän mutteri on irti	Kiristä leikkuuterän mutteri, varmista, että leikkuuterä, kannatinlautanen ja painelaatta on asennettu keskitetysti (käytä aina puutarhakäsineitä) (katso kuva E).
	Ruoho liian korkea, liian tiheä	Ruoho liian korkea: leikkaa vaiheittain. Ruoho liian tiheä: työskentele pienemmällä leikkuuleveydellä leikkaustoimenpidettä kohti.
Huono leikkuuteho	Suojus likaantunut	Puhdista suojuksen sisäpinta.
	Leikkuuterä on tylsä	Käännä/vaihda leikkuuterä.
	Ei leikkuulankaa	Täytä leikkuulankaa.

Asiakaspalvelu ja käyttöneuvonta

www.bosch-garden.com

Ilmoita kaikissa kyselyissä ja varaosatilauksissa 10-numeroi-
nen tuotenumero, joka on ilmoitettu tuotteen mallikilvessä.

Suomi

Robert Bosch Oy
Bosch-keskushuolto
Pakkalantie 21 A
01510 Vantaa
Voitte tilata varaosat suoraan osoitteesta www.bosch-pt.fi.
Puh.: 0800 98044
Faksi: 010 296 1838
www.bosch.fi

Hävitys

Toimita tuotteet lisätarvikkeet ja pakkausmateriaali ympäris-
töystävälliseen jätteiden kierrätykseen.



Älä heitä tuotteita talousjätteisiin!

Koskee vain EU-maita:

Eurooppalaisen käytöstä poistettuja sähkö- ja elektroniikka-
laitteita koskevan direktiivin 2012/19/EU ja sitä soveltavan
kansallisen lainsäädännön mukaan käyttökelvottomat lait-
teet täytyy kerätä talteen erikseen ja toimittaa kierrätykseen.

Ελληνικά

Υποδείξεις ασφαλείας

**Προσοχή! Διαβάστε προσεκτικά τις
επόμενες οδηγίες. Εξοικειωθείτε με
τα στοιχεία χειρισμού και την ορθή
χρήση του προϊόντος. Παρακαλούμε
φυλάξτε καλά τις οδηγίες χειρισμού
για κάθε μελλοντική χρήση.**

Επεξήγηση των συμβόλων επάνω στο προϊόν



Υπόδειξη κινδύνου, γενικά.



Προειδοποίηση: Διαβάστε τις
οδηγίες χρήσης πριν θέσετε σε
λειτουργία το προϊόν.



Προσέξτε να μην
τραυματιστούν τα πλησίον
ευρισκόμενα άτομα από
εκσφενδονιζόμενα ξένα σώματα.



Προειδοποίηση: Φροντίζετε να
βρίσκεστε πάντα σε ασφαλή
απόσταση από το μηχάνημα
όταν αυτό εργάζεται.



Λάβετε υπόψη σας ότι μπορεί
να κλοτσήσει ο δίσκος κοπής.



Απενεργοποιείτε τη συσκευή
και βγάζετε το φιν από την
πρίζα πριν διεξάγετε εργασίες
ρύθμισης, καθαρισμού ή συντήρησης,
όταν το ηλεκτρικό καλώδιο μπερδευτεί,
κοπεί ή φθαρεί ή όταν πρόκειται να την
αφήσετε ανεπιτήρητη.



Φοράτε ωτασπίδες και
προστατευτικά γυαλιά.



Φοράτε προστατευτικό
κράνος.



Φοράτε προστατευτικά γάντια.



Φοράτε μπότες ασφαλείας.



Μη χρησιμοποιείτε το
μηχάνημα υπό βροχή και μην
το εκθέτετε στη βροχή.

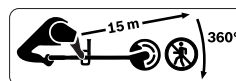

Προσέχετε να μην
τραυματιστούν τα
πλησίον

ευρισκόμενα άτομα από εκσφενδονιζόμενα ξένα σώματα.
Προειδοποίηση: Φροντίστε να βρίσκεστε πάντα σε ασφαλή απόσταση από το προϊόν όταν αυτό εργάζεται.

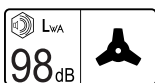

Η σύμφωνα με την καμπύλη A εκτιμηθείσα

στάθμη θορύβου του προϊόντος με συναρμολογημένη λεπίδα.



Η σύμφωνα με την καμπύλη A εκτιμηθείσα

στάθμη θορύβου του προϊόντος με συναρμολογημένο καρούλι.



Ελέγξτε προσεκτικά την περιοχή στην οποία θα χρησιμοποιήσετε το μηχάνημα, ώστε να μη βρίσκονται εκεί κατοικίδια ή άλλα ζώα. Τα ζώα ενδέχεται να τραυματιστούν κατά τη λειτουργία του μηχανήματος. Ελέγξτε πολύ προσεκτικά την περιοχή χρήσης του μηχανήματος και αφαιρέστε όλες τις πέτρες, τα ξύλα, τα σύρματα, τα κόκαλα και τα ξένα αντικείμενα. Προσέξτε κατά την χρήση του μηχανήματος μήπως κρύβονται στο πυκνό χορτάρι ζώα ή κούτσουρα.

Υποδείξεις ασφαλείας του προϊόντος

Χειρισμός

- ▶ Ο χειρισμός του προϊόντος επιτρέπεται μόνο για την ενδεικνυόμενη χρήση. Πρέπει να λαμβάνονται υπόψη οι εκάστοτε τοπικές συνθήκες. Κατά την εργασία

πρέπει να δίνετε ευσυνείδητα προσοχή σε τυχόν παρευρισκόμενα άτομα, ιδιαίτερα δε σε παιδιά.

- ▶ Μην επιτρέψετε ποτέ τη χρήση του προϊόντος σε παιδιά ή σε άτομα με περιορισμένες φυσικές, αισθητηριακές ή πνευματικές ικανότητες ή έλλειψη πείρας ή/και έλλειψη γνώσεων ή/και σε άτομα που δεν είναι εξοικειωμένα με τις παρούσες οδηγίες χρήσης. Η ηλικία του χειριστή περιορίζεται ενδεχομένως από σχετικές εθνικές διατάξεις.
- ▶ Τα παιδιά πρέπει να επιτηρούνται. Έτσι θα είστε σίγουροι ότι δε θα παίξουν με το προϊόν.

Χρήση

- ▶ Κατά τη συναρμολόγηση του προϊόντος συμβουλευστε τις απεικονίσεις. Η αποσυναρμολόγηση διεξάγεται αντίστροφα.
- ▶ Πριν τη χρήση αφαιρέστε το προστατευτικό κάλυμμα των μαχαιριών.
- ▶ Μη χρησιμοποιείτε το προϊόν για να κόβετε τοίχους.
- ▶ Μην χρησιμοποιήσετε ποτέ το μηχάνημα κήπου όσο βρίσκονται πολύ κοντά άλλα άτομα, ιδιαίτερα δε παιδιά ή κατοικίδια ζώα.
- ▶ Ο χειριστής ευθύνεται για τυχόν ατυχήματα ή ζημιές σε ανθρώπους ή την περιουσία τους.
- ▶ Φοράτε μακριά, βαριά παντελόνια, στερεά παπούτσια και γάντια. Μην

- φοράτε φαρδιά ρούχα, κοσμήματα, κοντά παντελόνια, σανδάλια και μην εργάζεστε ξυπόλητοι. Αν έχετε μακριά μαλλιά δέστε τα πάνω από τους ώμους για να μην μπλεχτούν σε κινούμενα στοιχεία του μηχανήματος.
- ▶ Επιθεωρείτε την υπό επεξεργασία επιφάνεια προσεκτικά και απομακρύνετε τυχόν πέτρες, ράβδους, σύρματα, κόκαλα και κάθε άλλο ξένο αντικείμενο.
 - ▶ Μην χρησιμοποιήσετε το μηχάνημα κήπου σε τόπους όπου υπάρχουν ηλεκτρικά καλώδια.
 - ▶ Πριν από κάθε χρήση πρέπει να βεβαιώνετε ότι δεν έχει φθαρεί ή χαλάσει ο δίσκος κοπής ή το παξιμάδι του δίσκου κοπής. Αντικαθιστάτε ολόκληρο το σετ των φθαρμένων ή χαλασμένων δίσκων κοπής καθώς και των παξιμαδιών των δίσκων κοπής. Έτσι αποφεύγεται η ασυμμετρία κίνησης.
 - ▶ Εργάζεστε υπό το φως της ημέρας ή με καλό τεχνητό φωτισμό.
 - ▶ Μην εργαστείτε με το προϊόν υπό δυσμενείς καιρικές συνθήκες, ιδιαίτερα όταν επικείται καταιγίδα.
 - ▶ Στο υγρό χορτάρι/στους υγρούς θάμνους πρέπει να χρησιμοποιείτε το μηχάνημα με ιδιαίτερη προσοχή.
 - ▶ Όταν εργάζεστε με το μηχάνημα, προσέξτε να στέκεστε καλά. Προχωράτε κανονικά και ποτέ μην τρέχετε.
 - ▶ Παραμένετε σε σταθερή στάση και διατηρείτε πάντα την ισορροπία σας. Μην εργάζεστε μέχρι εξάντλησης.
 - ▶ **Όταν χειρίζεστε το προϊόν, φοράτε ωτασπίδες και προστατευτικά γυαλιά.**
 - ▶ Μην χρησιμοποιήσετε ποτέ το προϊόν χωρίς προστατευτικά καλύμματα, χωρίς διάταξη προστασίας από κλότσημα, χωρίς καλύπτρες ή όταν ο εξοπλισμός αυτός είναι ελαττωματικός.
 - ▶ Μην χρησιμοποιήσετε το προϊόν με δίσκο κοπής πολύ κοντά σε ηλεκτρικά καλώδια ή καλώδια επέκτασης.
 - ▶ Ελέγχετε το προϊόν πριν και μετά από κάθε χρήση μήπως παρουσιάζει φθορές ή βλάβες.
 - ▶ Όταν εμφανιστεί κάποιο σφάλμα, ακολουθήστε τις οδηγίες στο κεφάλαιο Αναζήτηση σφαλμάτων.
 - ▶ Σε περίπτωση ατυχήματος, διακόψτε τη σύνδεση του μηχανήματος με το δίκτυο πριν πάρετε άλλα μέτρα.
 - ▶ Μην εργαστείτε με το προϊόν όταν είστε κουρασμένος/κουρασμένη ή άρρωστος/άρρωστη καθώς και όταν βρίσκεστε υπό την επήρεια αλκοόλης, ναρκωτικών ή φαρμάκων.
 - ▶ Η εργασία σε κατηφορίες μπορεί να καταστεί επικίνδυνη:
 - Μην εργάζεστε σε ιδιαίτερα απότομες κατηφορίες.
 - Όταν εργάζεστε σε επικλινείς επιφάνειες ή επάνω σε υγρό γρασίδι, φροντίζετε να στέκεστε καλά.
 - Σε επικλινείς επιφάνειες εργάζεστε

- πάντα κινούμενοι οριζόντια (πλάγια) και ποτέ προς τα πάνω και προς τα κάτω.
- Δίνετε μεγάλη προσοχή όταν αλλάζετε κατεύθυνση στις επικλινείς επιφάνειες.
- ▶ Μην βάζετε τα πόδια σας και τα χέρια σας κοντά σε περιστρεφόμενα κοπτικά στοιχεία.
 - ▶ Απενεργοποιείτε το προϊόν πριν το μεταφέρετε στην επιφάνεια εργασίας ή όταν το παίρνετε από αυτή.
 - ▶ Απενεργοποιείτε το μηχάνημα κήπου και βγάζετε το φινι από την πρίζα:
 - κάθε φορά που αφήνετε το προϊόν λίγο χρόνο ανεπιτήρητο
 - προτού αποκαταστήσετε εμπλοκές
 - όταν μπερδευτεί το καλώδιο
 - πριν αλλάξετε την κατεύθυνση κοπής
 - όταν διεξάγετε έλεγχο, καθαρισμό ή εργασίες στο προϊόν
 - μετά τη σύγκρουση με κάποιο ξένο σώμα: ελέγξτε αμέσως το προϊόν για τυχόν φθορές και αντικαταστήστε το μαχαίρι εφόσον χρειάζεται
 - όταν το προϊόν παρουσιάσει ασυνήθιστους κραδασμούς (ελέγξτε το αμέσως)
 - ▶ Περιμένετε να σταματήσουν εντελώς να κινούνται τα περιστρεφόμενα εξαρτήματα κοπής πριν τα αγγίξετε. Το τμήμα μαχαίριού συνεχίζει να περιστρέφεται και μετά την απενεργοποίηση του κινητήρα και μπορεί να προκαλέσει τραυματισμούς.
- ▶ **Μην προβαίνετε σε μετατροπές του προϊόντος.** Οι αυθαίρετες μετατροπές μπορεί να επηρεάσουν αρνητικά την ασφάλεια του προϊόντος και να προκαλέσουν αύξηση των θορύβων και κραδασμών.
 - ▶ Αποθηκεύετε το προϊόν σε χώρο κλειστό και στεγνό, μακριά από παιδιά. Μην τοποθετήσετε άλλα αντικείμενα επάνω στο προϊόν.
 - ▶ Χρησιμοποιείτε μόνο τα εξαρτήματα της Bosch που προτείνονται και έχουν εγκριθεί γι' αυτό το προϊόν.
 - ▶ Σε περιπτώσεις παρατεταμένης χρήσης του προϊόντος (ή άλλων μηχανημάτων) ο χειριστής εκτίθεται σε κραδασμούς που μπορεί να προκαλέσουν την ασθένεια των άσπρων δακτύλων (φαινόμενο Raynaud) ή το σύνδρομο καρπιαίου σωλήνα.
 - ▶ Σε αυτές τις περιπτώσεις εξασθενίζουν η αίσθηση της αφής και η ρύθμιση της θερμοκρασίας του σώματος. Μπορεί επίσης να εμφανιστούν μούδιασμα μέχρι και αίσθηση καψίματος και να προκληθούν βλάβες του νευρικού συστήματος και της κυκλοφορίας του αίματος καθώς και νεκρώσεις των ιστών.
 - ▶ Όταν εξακριβώσετε συμπτώματα που υποδηλώνουν στρες εξαιτίας κραδασμών, συμβουλευτείτε τον γιατρό σας. Τα συμπτώματα αυτά περιλαμβάνουν μούδιασμα, απώλεια αισθήσεων, κνησμό, κόψιμο, πόνους,

αδυναμία, αλλαγές του χρώματος ή της κατάστασης του δέρματος. Τα συμπτώματα αυτά εμφανίζονται κυρίως στα δάχτυλα, τα χέρια ή στους καρπούς.

- ▶ Χρησιμοποιείτε το προϊόν πάντοτε με το σωστό προσάρτημα. Φροντίζετε να κρατάτε το προϊόν πάντοτε από την μπροστινή και την πίσω λαβή και, αν χρειαστεί, περιορίστε το χρόνο εργασίας.
- ▶ Να αναμένετε ότι το προϊόν θα κλοτηήσει όταν το μαχαίρι προσκρούσει απότομα επάνω σε ένα σκληρό αντικείμενο ή όταν κόβετε θάμνους ή χαμόκλαδα. Προσπαθείτε να ελαττώνετε τις επιπτώσεις των κλοσημάτων.
- ▶ Αυτό το προϊόν κατασκευάστηκε για χρήση με ιμάντα ώμου. Ρυθμίζετε τον ιμάντα ώμου έτσι, ώστε το εργαλείο να είναι σωστά ισορροπημένο. Έτσι η εργασία με αυτό θα είναι λιγότερο κουραστική.
- ▶ Κατά τη μεταφορά και την αποθήκευση καλύπτετε πάντα τον δίσκο κοπής με κατάλληλο προστατευτικό κάλυμμα.
- ▶ Κρατάτε το ηλεκτρικό καλώδιο μακριά από το εργαλείο κοπής.

Συντήρηση

- ▶ **Φοράτε πάντα γάντια κηπουρικής όταν βάζετε τα χέρια σας στην περιοχή των μαχαιριών ή όταν εργάζεστε.**

- ▶ Βεβαιωθείτε ότι όλα τα παξιμάδια, τα μπουλόνια και οι βίδες είναι καλά τοποθετημένα, ώστε η εργασία με το προϊόν να είναι ασφαλής.
- ▶ Ελέγχετε το προϊόν και για λόγους ασφαλείας αντικαθιστάτε τα φθαρμένα ή χαλασμένα εξαρτήματα.
- ▶ Βεβαιώνεστε ότι τα ανταλλακτικά προέρχονται από την Bosch.
- ▶ Αναθέστε την επισκευή του προϊόντος μόνο σε συνεργείο εξουσιοδοτημένο από την Bosch.
- ▶ Πριν την αποθήκευση βεβαιωθείτε ότι το προϊόν είναι καθαρό και χωρίς υπολείμματα. Αν χρειαστεί, καθαρίστε το με μια μαλακή, στεγνή βούρτσά.
- ▶ Αφαιρέστε όλες τις αποθέσεις ανάμεσα στην κεφαλή κοπής και τον προφυλακτήρα. Για την καλύτερη αποθήκευση του προϊόντος μπορείτε να αφαιρέσετε το στέλεχος.

Ηλεκτρική ασφάλεια



Προσοχή! Απενεργοποιείτε το μηχάνημα κήπου και βγάζετε το φις από την πρίζα πριν από οποιαδήποτε εργασία συντήρησης ή καθαρισμού. Το ίδιο ισχύει αν το ηλεκτρικό καλώδιο χαλάσει, κοπεί ή μπερδευτεί.

Το εργαλείο σας διαθέτει ασφαλή προστατευτική μόνωση και δεν χρειάζεται γείωση. Η τάση λειτουργίας ανέρχεται σε 230 V AC, 50 Hz (σε χώρες εκτός ΕΕ επίσης και σε 220 V ή 240 V). Χρησιμοποιείτε μόνο εγκεκριμένα καλώδια επέκτασης. Για

περισσότερες πληροφορίες απευθυνθείτε στο αρμόδιο για σας κατάστημα σέρβις.

Για μεγαλύτερη ασφάλεια, χρησιμοποιήστε αυτόματο διακόπτη διαρροής (FI/RCD) με ρεύμα σφάλματος μέχρι το πολύ 30 mA.

Ελέγχετε αυτόν το διακόπτη πριν από κάθε χρήση του μηχανήματος.

Κρατάτε το ηλεκτρικό καλώδιο και το καλώδιο επέκτασης μακριά από κινούμενα εξαρτήματα και αποφεύγετε τις φθορές στο καλώδιο που μπορεί να σας φέρουν σε επαφή με εξαρτήματα που βρίσκονται υπό τάση.

Οι συνδέσεις των καλωδίων (φικς και πρίζες) πρέπει να είναι στεγνές και να μην ακουμπούν στο έδαφος.

Τα ηλεκτρικά καλώδια και τα καλώδια επέκτασης πρέπει να ελέγχονται τακτικά από άποψη ζημιών και η χρήση τους επιτρέπεται μόνο εφόσον βρίσκονται σε άψογη κατάσταση.

Σε περίπτωση που το ηλεκτρικό καλώδιο του μηχανήματος φθαρεί, επιτρέπεται να επισκευαστεί μόνο σε ένα από την Bosch εξουσιοδοτημένο συνεργείο.

Χρησιμοποιείτε μόνο εγκεκριμένα καλώδια επέκτασης.

Χρησιμοποιείτε μόνο καλώδια και αγωγούς επέκτασης ή τύμπανα καλωδίων που αντιστοιχούν στα πρότυπα EN 61242 / IEC 61242 ή IEC 60884-2-7.

Σε περίπτωση που για τη χρήση του μηχανήματος απαιτείται καλώδιο

επέκτασης, οι αγωγοί πρέπει να διαθέτουν τις εξής διατομές:

- Διατομή αγωγού 1,25 mm² ή 1,5 mm²
- Μέγιστο μήκος 30 m για καλώδια επέκτασης ή 60 m για τύμπανα καλωδίων με προστατευτικό διακόπτη διαρροής FI

Υπόδειξη: Σε περίπτωση χρήσης καλωδίου επέκτασης, αυτό πρέπει να διαθέτει - όπως περιγράφεται στις αντίστοιχες διατάξεις ασφαλείας - προστατευτικό αγωγό, ο οποίος μέσω του φικς συνδέεται με τον προστατευτικό αγωγό της ηλεκτρικής εγκατάστασης. Σε περίπτωση ασαφειών ρωτήστε έναν κατάλληλο εκπαιδευμένο ηλεκτρολόγο ή την πιο κοντινή σας αντιπροσωπία σέρβις της Bosch.





ΠΡΟΣΟΧΗ: Καλώδια επέκτασης που δεν πληρούν τις αντίστοιχες



προβλεπόμενες διατάξεις μπορεί να είναι επικίνδυνα. Το καλώδιο επέκτασης, το φικς και ο συνδετήρας πρέπει να είναι στεγανά και εγκεκριμένα για χρήση σε εξωτερικούς χώρους.

Υπόδειξη για προϊόντα που δεν πωλούνται στην **Μεγάλη Βρετανία:**
ΠΡΟΣΟΧΗ: Για την ασφάλειά σας, το φικς του κηπευτικού μηχανήματος πρέπει να συνδεθεί με την μπαλαντέζα. Η σύζευξη του καλωδίου προέκτασης πρέπει να είναι προστατευμένη από πιτσιλιές νερού, να είναι κατασκευασμένη από ελαστικό ή να

διαθέτει πλαστική επένδυση. Το καλώδιο επέκτασης πρέπει να χρησιμοποιείται σε συνδυασμό με εκτόνωση καλωδίου.

Σύμβολα

Σύμβολο	Σημασία
	Κατεύθυνση κίνησης
	Κατεύθυνση αντίδρασης
	Θέση σε λειτουργία

Σύμβολο	Σημασία
	Θέση εκτός λειτουργίας
	Πρόσθετα εξαρτήματα/Ανταλλακτικά
	Απόσυρση

Χρήση σύμφωνα με τον προορισμό

Αυτό το προϊόν προορίζεται για την αφαίρεση μικρών χαμόκλαδων και θάμνων, για την κοπή νεαρών φυτών, για το κλάδεμα και το αραίωμα καθώς και για την αφαίρεση ζιζανίων, υψηλών χορταριών και τσουκνίδων σε κήπους σπιτιών και ερασιτεχνικής χρήσης.

Τεχνικά χαρακτηριστικά

Ελεύθερος κόπτης		AFS 23-37
Χαρακτηριστικός αριθμός		3 600 HA9 ...
Ονομαστική ισχύς	W	1000
Αριθμός στροφών χωρίς φορτίο		
- Δίσκος κοπής	min ⁻¹	7000
- Καρούλι μεσηνέζας	min ⁻¹	6000
Πλάτος κοπής καρουλιού	cm	37
Πλάτος κοπής μαχαριού	cm	23
Διάμετρος της μεσηνέζας	mm	3,5
Τύπος μεσηνέζας		στριφτή
Τύπος μαχαριού		3-κοπο
Ρυθμιζόμενη λαβή		●
Βάρος σύμφωνα με EPTA-Procedure 01:2014	kg	5,7
Βαθμός προστασίας		 / II
Αριθμός σειράς (Serial Number)		βλέπε την πινακίδα τύπου στο προϊόν

Τα στοιχεία ισχύουν για μια ονομαστική τάση [U] 230 V. Σε περίπτωση που υπάρχουν αποκλινούσες τάσεις και στις ειδικές για κάθε χώρα εκδόσεις αυτά τα στοιχεία μπορεί να διαφέρουν.

Πληροφορίες για κραδασμούς και θορύβους

		Καρούλι μεσηνέζας	Μαχαίρι
Τιμές εκπομπής θορύβου υπολογιζόμενες σύμφωνα με EN 50636-2-91			
Η χαρακτηριστική στάθμη ακουστικής πίεσης της συσκευής εξακριβώθηκε σύμφωνα με την καμπύλη A και ανέρχεται σε:			
- Στάθμη ακουστικής πίεσης	dB(A)	83	85,5
- Ανασφάλεια K	dB	= 2,5	= 2,5
- Στάθμη ακουστικής ισχύος	dB(A)	95	97
- Ανασφάλεια K	dB	= 1	= 1

Συνολικές τιμές κραδασμών ah (άθροισμα διανυσμάτων τριών διευθύνσεων) και ανασφάλεια K προσδιοριζόμενα σύμφωνα με EN 50636-2-91

– Τιμή εκπομπής κραδασμών a_h	m/s ²	4	5
– Ανασφάλεια K	m/s ²	1,5	1,5

Συναρμολόγηση και λειτουργία

- ▶ Μην συνδέσετε το μηχάνημα κήπου στην πρίζα πριν το συναρμολογήσετε τελείως.
- ▶ Μετά την απενεργοποίηση του μηχανήματος η κεφαλή κοπής συνεχίζει να κινείται για μερικά ακόμη δευτερόλεπτα. Περιμένετε να πάψει να κινείται η κεφαλή κοπής, προτού ενεργοποιήσετε το μηχάνημα εκ νέου.
- ▶ Μην ενεργοποιείτε πάλι το μηχάνημα αμέσως μετά την απενεργοποίηση.
- ▶ Αφαιρείτε τα κολλημένα χορτάρια από την κεφαλή κοπής όταν αλλάζετε την κεφαλή κοπής.
- ▶ Προτείνεται η χρήση στοιχείων κοπής που εγκρίνει η Bosch. Το αποτέλεσμα της κοπής μπορεί να αποκλίνει όταν χρησιμοποιήσετε άλλα στοιχεία κοπής.
- ▶ Κατά τη χρήση του δίσκου κοπής προσέχετε να είναι στερεά τοποθετημένοι με το παξιμάδι του δίσκου κοπής.
- ▶ Όταν κάνετε χρήση του μηχανήματος για πολλή ώρα, συνιστούμε να κάνετε ανάλογα διαλείμματα.

Οι απεικονισμένες αναφέρονται στις εικόνες που θα βρείτε στις εικονογραφημένες σελίδες.

Στόχος ενέργειας	Εικόνα	Σελίδα
Περιεχόμενο συσκευασίας	A	269
Συναρμολόγηση του προστατευτικού καλύμματος	B	270
Συναρμολόγηση της ράβδου	C	270
Συναρμολόγηση του καρουλιού μεσηνέζας και της μεσηνέζας	D	271
Συναρμολόγηση του δίσκου κοπής	E	272 - 273

Στόχος ενέργειας	Εικόνα	Σελίδα
Συναρμολόγηση της διάταξης ασφάλειας από κλότσημα / Υπόδειξη χειρισμού για δεξιόχειρες	F	274
Συναρμολόγηση της διάταξης ασφάλειας από κλότσημα / Υπόδειξη χειρισμού για αριστερόχειρες	G	274
Συναρμολόγηση του μάντα ανάρτησης	H	275
Ρύθμιση του μήκους της λαβής		
Σύνδεση του καλωδίου επέκτασης	I	275
Θέση σε λειτουργία κι εκτός λειτουργίας	J	276
Υπόδειξη εργασίας	K	276
Καθαρισμός	L	277
Αποθήκευση της μεσηνέζας	M	278
Επιλογή εξαρτημάτων/ παρελκομένων	N	278

Υπόδειξη εργασίας

Τομείς χρήσης	Εργαλείο κοπής
Αφαίρεση θάμνων/ Χαμόκλαδων	Δίσκος κοπής
Κοπή νεαρών φυτών	Δίσκος κοπής
Κλάδεμα/Αραίωμα	Καρούλι μεσηνέζας
Αφαίρεση ζιζανίων	Καρούλι μεσηνέζας/Δίσκος κοπής
Κοπή υψηλού χορταριού	Καρούλι μεσηνέζας
Αφαίρεση τσουκνίδων	Καρούλι μεσηνέζας/Δίσκος κοπής

Αναζήτηση σφαλμάτων



Πρόβλημα	Πιθανή αιτία	Αντιμετώπιση
Το μηχάνημα δεν δουλεύει	Λείπει η τάση δικτύου Χαλασμένη πρίζα δικτύου Χαλασμένο καλώδιο επέκτασης	Ελέγξτε και θέστε σε λειτουργία. Βάλτε το φως σε άλλη πρίζα. Ελέγξτε το καλώδιο και, αν είναι χαλασμένο, αντικαταστήστε το.

Πρόβλημα	Πιθανή αιτία	Αντιμετώπιση
	Έπεσε η ασφάλεια	Αντικαταστήστε την ασφάλεια.
	Ενεργοποιήθηκε η προστασία από υπερφόρτωση	Αφήστε το μηχανήμα να κρυώσει και θέστε το πάλι σε λειτουργία.
Το μηχανήμα λειτουργεί με διακοπές	Χαλασμένο καλώδιο επέκτασης	Ελέγξτε το καλώδιο και, αν είναι χαλασμένο, αντικαταστήστε το. Απευθυνθείτε στο σέρβις της Bosch.
	Βλάβη στην εσωτερική καλωδίωση του μηχανήματος	Απευθυνθείτε στο σέρβις της Bosch.
Το μηχανήμα δεν κόβει	Φθαρμένοι δίσκος κοπής/Φθαρμένη μεσηνέζα	Αντικαταστήστε τον δίσκο κοπής /τη μεσηνέζα (Φοράτε πάντα προστατευτικά γάντια).
Ενισχυμένοι κραδασμοί	Φθαρμένος δίσκος κοπής	Αντικαταστήστε τον δίσκο κοπής /τη μεσηνέζα (φοράτε πάντα γάντια κηπουρικής).
	Έσπασε η μεσηνέζα	Αντικαταστήστε τη μεσηνέζα.
	Λερωμένη κεφαλή μεσηνέζας	Καθαρίστε την κεφαλή κοπής και αφαιρέστε τις βρομιές.
	Παξιμάδι δίσκου κοπής λυμένο	Σφίξτε το παξιμάδι του δίσκου κοπής με 20 Nm προσέχοντας να συναρμολογηθούν κεντραρισμένα ο δίσκος κοπής, ο δίσκος κίνησης και ο δίσκος πίεσης (φοράτε πάντα γάντια κηπουρικής).
	Ο δίσκος κοπής δεν είναι σωστά συνομολογημένος	Λύστε τον δίσκο κοπής και τοποθετήστε τον έκκεντρα. Κεντράρετε με τη βοήθεια των δακτυλίων οδήγησης επάνω στον δίσκο κοπής.
Άσχημο αποτέλεσμα κοπής και παραμένοντα στελέχη φυτών	Πολύ υψηλό ή πολύ πυκνό χορτάρι	Πολύ υψηλό χορτάρι: Κόβετε σταδιακά. Χορτάρι πολύ πυκνό: Κόβετε κάθε φορά με μικρότερο πλάτος κοπής.
	Αμβλύς δίσκος κοπής	Γυρίστε/Αλλάξτε τον δίσκο κοπής.
	Μπλοκαρισμένος δίσκος κοπής	Ελέγξτε το κάτω μέρος του μηχανήματος και ενδεχομένως αποφράξτε το (φοράτε πάντα γάντια κηπουρικής).
	Λερωμένη κεφαλή μεσηνέζας	Καθαρίστε την κεφαλή κοπής και αφαιρέστε τις βρομιές.
Το παξιμάδι του δίσκου κοπής δεν μπορεί να λυθεί	Φθαρμένο σπείρωμα στο παξιμάδι ή τον άξονα	Γρασαίρετε τον άξονα για να διευκολυνθεί το λύσιμο.
	Δεν έχει τοποθετηθεί σωστά ο πύρος ασφαλείας	Επανατοποθετήστε τον πύρο ασφαλείας πιέζοντάς τον ελαφρά προς τα μέσα, ενώ ο άξονας γυρίζει.
Ο δίσκος κοπής δε γυρίζει	Μπλοκαρισμένος δίσκος κοπής	Ελέγξτε το κάτω μέρος του μηχανήματος και ενδεχομένως αποφράξτε το (φοράτε πάντα γάντια κηπουρικής).
	Παξιμάδι δίσκου κοπής λυμένο	Σφίξτε το παξιμάδι του δίσκου κοπής προσέχοντας να συναρμολογηθούν κεντραρισμένα ο δίσκος κοπής, ο δίσκος κίνησης και ο δίσκος πίεσης (φοράτε πάντα γάντια κηπουρικής) (βλέπε εικόνα Ε).
	Πολύ υψηλό ή πολύ πυκνό χορτάρι	Πολύ υψηλό χορτάρι: Κόβετε σταδιακά. Χορτάρι πολύ πυκνό: Κόβετε κάθε φορά με μικρότερο πλάτος κοπής.
Άσχημη απόδοση κοπής	Λερωμένος προφυλακτήρας	Καθαρίστε το εσωτερικό του προφυλακτήρα.
	Αμβλύς δίσκος κοπής	Γυρίστε/Αλλάξτε τον δίσκο κοπής.
	Λείπει η μεσηνέζα	Τοποθετήστε μεσηνέζα.

Εξυπηρέτηση πελατών και συμβουλές εφαρμογής

www.bosch-garden.com

Σε όλες τις ερωτήσεις και παραγγελίες ανταλλακτικών αναφέρετε οπωσδήποτε το 10ψήφιο κωδικό αριθμό σύμφωνα με την πινακίδα τύπου του προϊόντος.

Ελλάδα

Robert Bosch A.E.
Ερχείας 37
19400 Κορωπί – Αθήνα
Τηλ.: 210 5701258
Φαξ: 210 5701283
www.bosch.com
www.bosch-pt.gr
ABZ Service A.E.
Τηλ.: 210 5701380
Φαξ: 210 5701607

Απόσυρση

Τα προϊόντα, τα εξαρτήματα και οι συσκευασίες πρέπει να ανακυκλώνονται με τρόπο φιλικό προς το περιβάλλον.



Μην ρίχνετε τα προϊόντα στα απορρίμματα του σπιτιού σας!

Μόνο για χώρες της ΕΕ:

Σύμφωνα με την Ευρωπαϊκή Οδηγία 2012/19/ΕΕ σχετικά με τις παλιές ηλεκτρικές και ηλεκτρονικές συσκευές και τη μεταφορά της οδηγίας αυτής σε εθνικό δίκαιο οι άχρηστες συσκευές πρέπει να συλλέγονται ξεχωριστά για να ανακυκλωθούν με τρόπο φιλικό προς το περιβάλλον.

Türkçe

Güvenlik Talimatı

Dikkat! Aşağıdaki talimatı dikkatlice okuyun. Kumanda elemanlarının işlevini ve ürünün usulüne uygun olarak kullanılmasını öğrenin. Bu kullanım kılavuzunu ileride başvurmak üzere güvenli bir yerde saklayın.

Ürün üzerindeki sembollerin açıklaması



Genel tehlike uyarısı.



Uyarı: Ürünü çalıştırmadan önce kullanım kılavuzunu okuyun.



Çalışırken yakınızdaki duran kişilerin etrafına savrulan yabancı cisimlerle yaralanmamasına dikkat edin.



Uyarı: Ürün çalışır durumda iken aletle aranızda güvenli bir mesafe bırakın.



Kesici bıçağın geri tepme olasılığını dikkate alın.



Aletin kendinde ayarlama, temizlik ve bakım işlerine başlamadan önce, şebeke bağlantı kablosu sarıldığında, kesildiğinde veya hasar gördüğünde veya ürünü kontrol dışında bıraktığınızda ürünü kapatın ve fişi prizden çekin.



Koruyucu kulaklık ve gözlük kullanın.



Koruyucu kask kullanın.



Koruyucu iş eldivenleri kullanın.



Güvenli iş çizmeleri kullanın.



Bu ürünü yağmur altında kullanmayın ve yağmur altında bırakmayın.

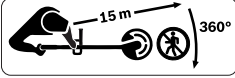

Çalışırken yakınızdaki duran kişilerin etrafına

savruyan yabancı cisimlerle yaralanmamasına dikkat edin.

Uyarı: Ürün çalışır durumda iken aletle aranızda güvenli bir mesafe bırakın.

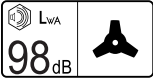

98 dB

Bıçak takılı ürünün A değerlendirmeli

tipik gürültü seviyesi.



96 dB

Bobin takılı ürünün A değerlendirmeli

tipik gürültü seviyesi.



Bahçe aletinin kullanılacağı alanda yabancı ve evcil hayvanların bulunup

bulunmadığını dikkatli biçimde kontrol edin. Yabancı ve evcil hayvanlar makinenin çalışması esnasında yaralanabilir. Makinenin kullanılacağı alanı dikkatle kontrol edin ve bütün taşları, kütükleri, telleri, kemikleri ve yabancı nesnelere uzaklaştırın. Makineyi kullanırken sık çimlerde yabancı ve evcil hayvanların veya ağaç kütüklerinin bulunmadığından emin olun.

Ürüne ait güvenlik talimatı

Kullanım

- ▶ Kullanıcı bu ürünü her zaman usulüne uygun olarak kullanmak zorundadır. Mahalli koşulları dikkate alın. Çalışırken başkalarına, özellikle de çocuklara dikkat edin.
- ▶ Çocukların ve fiziksel, duyuşsal veya zihni yetenekleri sınırlı olan veya yeterli deneyim ve/veya bilgiye sahip olmayan ve/veya aletin nasıl kullanılacağına dair talimat almayan kişilerin bu ürünü kullanmasına hiçbir zaman izin vermeyin. Ulusal güvenlik yönetmelikleri bazı ülkelerde bu aleti kullanma yaşını kısıtlamaktadır.
- ▶ Ürün ile oynamamaları için çocuklara göz kulak olunmalıdır.

Kullanım

- ▶ Ürünü monte ederken resimlere dikkat edin, sökme işlemi aynı işlem adımlarının ters sıra ile uygulanması ile yapılır.
- ▶ Aleti kullanmaya başlamadan önce bıçak koruma tertibatını çıkarın.
- ▶ Ürünü duvarları kesmek için kullanmayın.
- ▶ Yakınızdaki başkaları, özellikle çocuklar veya evcil hayvanlar varken ürünü hiçbir zaman çalıştırmayın.
- ▶ Bu aleti kullananlar başkalarının başına gelebilecek kazalardan veya bunların özel mülkiyetinde bulunan mallarda meydana gelebilecek hasarlardan sorumludur.

- ▶ Uzun, ağır pantolonlar, sağlam ayakkabılar ve eldivenler kullanın. Dar giysiler, kısa pantolon giymeyin, takı takmayın, sandaletlerle veya çıplak ayakla çalışmayın. Hareketli parçalar tarafından tutulmalarını önlemek için uzun saçlarınızı omuz yüksekliği üzerinde bağlayın.
- ▶ İşleyeceğiniz yüzeyi dikkatli biçimde inceleyin ve taş, dal, tel, kemik ve benzeri yabancı nesnelere temizleyin.
- ▶ Ürünü şebeke bağlantı kablosunun bulunduğu yerlerde kullanmayın.
- ▶ Aleti kullanmaya başlamadan önce her defasında bıçağın veya bıçak somununun aşınmış veya hasarlı olup olmadığını kontrol edin. Aşınmış veya hasar görmüş bıçağı ve bıçak vidalarını ve bıçak somunlarını balanssızlık oluşmaması için daima bütün bir takım halinde değiştirin.
- ▶ Sadece gün ışığında veya iyi aydınlatılmış ortamlarda çalışın.
- ▶ Elverişsiz hava koşullarında, özellikle fırtına beklenirken ürünle çalışmayın.
- ▶ Islak çimlerde/çalılıklarda ürünü özellikle dikkatli kullanın.
- ▶ Ürün ile çalışırken duruşunuzun güvenli olmasına dikkat edin; sadece yürüyerek çalışın, koşarak değil.
- ▶ Her zaman duruşunuzun güvenli ve dengeli olmasına dikkat edin. Kendinizi fazla zorlamayın.
- ▶ **Ürün ile çalışırken koruyucu gözlük ve kulaklık kullanın.**
- ▶ Ürünü hiçbir zaman eksik veya arızalı koruyucu kapaklarla, geri tepme emniyeti veya muhafazalar olmadan kullanmayın.
- ▶ Kesici bıçak takılı ürünü şebeke veya uzatma kablosu yakınında kullanmayın.
- ▶ Her kullanımdan önce ve sonra üründe aşınma ve hasar olup olmadığını kontrol edin.
- ▶ Bir hata veya arıza ortaya çıkınca hata arama bölümünde belirtildiği gibi hareket edin.
- ▶ Bir kaza olursa, başka önlemlere başvurmadan önce ürünü akım şebekesinden ayırın.
- ▶ Yorgun veya hastaysanız veya alkol, hap veya aldığınız ilaçların etkisi altındaysanız ürünü kullanmayın.
- ▶ Meyilli yüzeylerde çalışmak tehlikeli olabilir:
 - Çok meyilli yüzeylerde biçme yapmayın.
 - Meyilli yüzeylerde veya ıslak çimlerde yere sağlam basmaya dikkat edin.
 - Dik yüzeylerde her zaman enine biçme yapın, aşağı yukarı yapmayın.
 - Dik yerlerde yön değiştirirken özellikle dikkatli olun.
- ▶ Ellerinizi ve ayaklarınızı dönmekte olan kesici elemanların yakınına getirmeyin.
- ▶ Çalışma yerine götürürken veya çalışma yerinden uzaklaştırırken ürünü kapatın.
- ▶ Aşağıdaki durumlarda ürünü kapatın ve şebeke bağlantı fişini prizden çekin:

- Ürünü belirli bir süre denetim dışı bıraktığınızda
- Blokajları giderirken
- Kablo sarılıp karıştığında
- Kesme donanımını değiştirmeden önce
- Ürünü kontrol ederken, temizlerken veya kendinde bir çalışma yaparken
- Yabancı bir nesne ile çarpışmadan sonra; ürünü hemen kontrol edin ve gerekiyorsa bıçağı değiştirin
- Ürün aniden titreşim yapmaya başladığında (hemen kontrol edin)
- ▶ Kesici elemanları tutmadan önce tam olarak durmalarını bekleyin. Motor kapatıldıktan sonra da kesici elemanlar bir süre serbest dönüştü döner ve yaralanmalara neden olabilir.
- ▶ **Üründe hiçbir değişiklik yapmayın.** Müsaade edilmeyen değişiklikler ürününüzün güvenliğini olumsuz yönde etkileyebilir ve şiddetli gürültü ile titreşimlere neden olabilir.
- ▶ Ürünü kuru, kapalı ve çocukların erişemeyeceği bir yerde saklayın. Ürünün üzerine başka nesnelere yerleştirmeyin.
- ▶ Sadece bu ürünle kullanılması tavsiye edilen ve bu alette kullanılmasına izin verilen Bosch aksesuarı kullanın.
- ▶ Ürün ile (veya başka makinelerle) uzun süre çalışınca, kullanıcı beyaz parmak hastalığı (Raynaud fenomeni) veya karpal tünel sendromuna neden olabilecek titreşimlere maruz kalır.
- ▶ Bunun sonucunda ellerin dokunma duyası veya sıcaklık regülasyonu kısıtlanabilir, sinir veya dolaşım hasarlarına ve doku nekrozlarına varan uyuşma veya yanma hissi ortaya çıkabilir.
- ▶ Aşırı titreşim sonucu ortaya çıkma olasılığı bulunan belirtiler görürseniz hekiminize danışın. Bu belirtiler uyuşma hissi, his kaybı, kaşıntı, batma, ağrı, güçsüzlük, cilt renginin değişmesi veya cildin durumunun değişmesi olabilir. Bu belirtiler genellikle parmaklarda, ellerde veya el eklemlerinde görülür.
- ▶ Ürünü her zaman doğru başlıkla kullanın. Çalışırken daima ürünün ön ve arka tutamağından tutmaya dikkat edin ve gerekiyorsa çalışma sürenizi sınırlayın.
- ▶ Bıçak aniden sert bir nesneye çarpacak olursa veya fundalıklar veya kalın çalılıklar kesilirken ürünün geri tepme olasılığı bulunduğunu hatırlınızdan çıkarmayın. Geri tepme kuvvetlerinin etkisini minimum düzeye indirmeye çalışın.
- ▶ Bu ürün bir omuz kemeri ile kullanılmak üzere tasarlanmıştır. Omuz kemerini ürün dengede duracak biçimde ayarlayın, bu durumda çalışırken daha az yorulursunuz.

- Kesici bıçağı nakliye ve depolama esnasında daima uygun bir koruyucu tertibat ile kapatın.
- Akım besleme kablosunu bıçaktan uzak tutun.

Bakım

- **Keskin bıçakların alanında meşgul olurken veya çalışırken daima bahçe eldivenleri kullanın.**
- Tüm somunların, civataların ve vidaların, ürün ile güvenli bir şekilde çalışmak için sıkı olduğundan emin olun.
- Ürünü kontrol edin ve güvenlik önlemi olarak aşınmış veya hasar görmüş parçaları değiştirin.
- Yenilenen parçaların orijinal Bosch ürünü olduğundan emin olun.
- Ürünün sadece yetkili bir Bosch atölyesinde onarılmasını sağlayın.
- Saklamak üzere kaldırmadan önce ürünün temiz ve kalıntılardan arınmış olduğundan emin olun. Eğer gerekiyorsa aleti yumuşak, kuru bir fırça ile temizleyin.
- Kesici baş ile koruyucu kapak arasındaki bütün birikintileri temizleyin. Kompakt bir biçime depolanmak üzere ürün şafttan ayrılabilir.

Elektrik Güvenliği



Dikkat! Bakım ve temizlik işlemlerinden önce bahçe aletini kapatın ve şebeke bağlantı fişini prizden çekin. Akım

kablosu hasar görürse, kesilirse veya sarılırsa da aynısını yapın.

Ürününüz güvenlik için koruyucu izolasyona sahiptir ve topraklama gerektirmez. İşletme gerilimi 230 V AC, 50 Hz'dir (AB üyesi olmayan ülkeler için 220 V veya 240 V da olabilir). Sadece bahçe aletinizle kullanılmaya müsaadeli uzatma kablosu kullanın. Bu konudaki bilgileri yetkili müşteri servisinden alabilirsiniz. Güvenliği artırmak için maksimum 30mA'lık hatalı akım korumalı bir FI şalter (RCD) kullanın. Bu FI-Şalteri her kullanımdan önce kontrol edilmelidir. Şebeke ve uzatma kablosunu hareketli parçalardan uzak tutun ve gerilim altındaki parçalarla temasa gelmekten kaçınmak için kablonun herhangi bir biçimde hasar görmemesine dikkat edin.

Kablo bağlantıları (şebeke fişleri ve prizler) kuru olmalı ve yere bırakılmamalıdır.

Şebeke ve uzatma kabloları düzenli olarak hasar belirtileri açısından kontrol edilmeli ve sadece kusursuz durumda iseler kullanılmalıdır. Ürünün şebeke bağlantı kablosu hasarlı ise, sadece yetkili bir Bosch atölyesinde onarılmalıdır. Sadece bu aletle kullanılmaya müsaadeli uzatma kablosu kullanın.

Sadece EN 61242 / IEC 61242 veya IEC 60884-2-7 standartlarına uygun uzatma kablolarını, iletkenleri veya kablo makaralarını kullanın.

Ürünü çalıştırmak için bir uzatma kablosu kullanmak istiyorsanız, aşağıdaki iletken kesitleri gereklidir:

- İletken kesiti 1,25 mm² veya 1,5 mm²
- Hatalı akım koruma şalterli uzatma kablosu için maksimum uzunluk 30 m ve kablo makarası için maksimum uzunluk 60 m'dir

Not: Bir uzatma kablosu kullanılırken, bu kablo güvenlik talimatında belirtildiği gibi fiş üzerinden elektrik sisteminize bağlı bir koruyucu iletkene sahip olmalıdır.

Emin olmadığınız durumlarda eğitimli bir elektrik teknisyenine veya en yakınınızdaki Bosch servis temsilcisine danışın.



DİKKAT: Usulüne uygun olmayan uzatma kabloları tehlikeli olabilir. Uzatma

kablosu, fiş ve kuplaj su sızdırmaz ve açık havada kullanılmaya müsadeleli olmalıdır.

Büyük Britanya'da satılmayan ürünler için not:

DİKKAT: Güvenliğiniz için ürününüze monte edilmiş olan fişin uzatma kablosuna bağlanması gereklidir. Uzatma kablosunun kuplajı püskürme suyuna karşı korunmalı olmalı, kauçuktan yapılma veya kauçuk ile kaplanmış olmalıdır. Uzatma kablosu bir gerginlik giderme tertibatı ile kullanılmalıdır.

Semboller

Sembol	Anlamı
	Hareket yönü
	Reaksiyon yönü
	Açma
	Kapama
	Aksesuar/Yedek parça
	Tasfiye

Usulüne uygun kullanım

Bu ürün, ev ve hobi bahçelerindeki küçük çalılıkların, otların temizlenmesine, budama yapmaya, fidelerin, yabancı otların, uzun çimlerin ve ısırgan otlarının kesilmesine uygundur.

Teknik veriler

Ot biçme makinesi	AFS 23-37	
Ürün kodu		3 600 HA9 ...
Giriş gücü	W	1000
Boştaki devir sayısı		
– Kesici bıçak	dak ⁻¹	7000
– Misina bobini	dak ⁻¹	6000
Bobin kesme genişliği	cm	37
Bıçak kesme genişliği	cm	23
Misina çapı	mm	3,5
Misina tipi		Bükülü

Ot biçme makinesi		AFS 23-37
Bıçak tipi		3 kesici ağızlı
Konumu ayarlanabilir tutamak		●
Ağırlığı EPTA-Procedure 01:2014'e göre	kg	5,7
Koruma sınıfı		□ / II
Seri numarası (Serial Number)		Üründeki tip etiketine bakın

Veriler 230 V'luk bir anma gerilimi [U] için geçerlidir. Farklı gerilimlerde ve farklı ülkelere özgü tiplerde bu veriler değişebilir.

Gürültü/Titreşim bilgisi

		Misina bobini	Çim biçme makinesi bıçağı
Gürültü emisyon değerleri EN 50636-2-91 standardına göre belirlenmektedir			
Aletin A-değerlendirmeli gürültü seviyesi tipik olarak şu kadardır:			
- Ses basıncı seviyesi	dB(A)	83	85,5
- Tolerans K	dB	= 2,5	= 2,5
- Gürültü emisyonu seviyesi	dB(A)	95	97
- Tolerans K	dB	= 1	= 1
Toplam titreşim değerleri ah (üç yönün vektör toplamı) ve tolerans K EN 50636-2-91 uyarınca belirlenmektedir			
- Titreşim emisyon değeri a _h	m/s ²	4	5
- Tolerans K	m/s ²	1,5	1,5

Montaj ve işletim

- **Tam olarak monte edilmeden önce ürünü prize takmayın.**
- **Ürün kapatıldıktan sonra da kesici baş birkaç saniye daha döner. Ürünü tekrar çalıştırmadan önce kesici başın tam olarak durmasını bekleyin.**
- **Çok kısa aralıklarla arka arkaya kapama-açma yapmayın.**
- **Kesici başı değiştirirken birikmiş bulunan çim kalıntılarını temizleyin.**
- **Bosch tarafından izin verilen kesici elemanların kullanılmasını tavsiye ederiz. Başka kesici elemanlar kullanıldığında kesme sonucunda farklılıklar olabilir.**
- **Kesici bıçak kullanırken bu bıçağın kesici bıçak somunu yardımcı ile sıkıca takılmasına dikkat edin.**
- **Uzun süreli çalışmalarda uygun molaların verilmesi tavsiye edilir.**

Numaralar resim sayfasındaki şekillere aittir.

İşlemin amacı	Şekil	Sayfa
Teslimat kapsamı	A	269
Koruyucu kapağın takılması	B	270
Şaft ekleme	C	270
Misina bobininin ve misinanın takılması	D	271
Kesici bıçağın takılması	E	272 - 273

İşlemin amacı	Şekil	Sayfa
Geri tepme emniyetinin takılması/ sağ elini kullananlar için kullanma açıklamaları	F	274
Geri tepme emniyetinin takılması/ sol elini kullananlar için kullanma açıklamaları	G	274
Omuz kayışının takılması	H	275
Tutamak uzunluğunun ayarlanması		
Uzatma kablosunun takılması	I	275
Açma/kapama	J	276
Kullanma açıklaması	K	276
Temizlik	L	277
Kesici misinanın saklanması	M	278
Aksesuar seçimi	N	278

Kullanma açıklaması

Kullanım alanı	Kesici alet
Çalıkların/fundalıkların temizlenmesi	Kesici bıçak
Fidelerin kesilmesi	Kesici bıçak
Budama/inceltme	Misina bobini
Yabani otların temizlenmesi	Misina bobini/kesici bıçak
Uzun çimlerin kesilmesi	Misina bobini

Kullanım alanı**Kesici alet**

İsırğan otların temizlenmesi

Misina bobini/kesici bıçak

Hata arama

Hata göstergesi	Olası neden	Giderilme yöntemi
Ürün çalışmıyor	Şebeke gerilimi yok	Kontrol edin ve açın
	Şebeke prizi arızalı	Başka bir priz kullanın.
	Uzatma kablosunda hasar var	Kabloyu kontrol edin ve hasarlı ise değiştirin
	Sigorta atmış durumda	Sigortayı değiştirin.
	Zorlanma emniyeti devrede	Ürünün soğumasını bekleyin ve yeniden çalıştırın
Ürün kesintili olarak çalışıyor	Uzatma kablosunda hasar var	Kabloyu kontrol edin ve hasarlı ise değiştirin Bosch Müşteri Servisine başvurun.
	Ürünün içindeki kablo sisteminde hata var	Bosch Müşteri Servisine başvurun.
Ürün kesme yapmıyor	Kesici bıçak/misina hasarlı	Kesici bıçağı/misinaı değiştirin (bu işlemler esnasında daima koruyucu iş eldiveni kullanın).
Aşırı titreşimler	Kesici bıçak hasarlı	Kesici bıçağı (bu işlemler esnasında daima koruyucu iş eldiveni kullanın).
	Kesici misina kopmuş	Kesici misinanın değiştirilmesi
	Misinalı biçme başı kirli	Kesici başı temizleyin ve kirleri kazıyın
	Kesici bıçak somunu gevşek	Kesici bıçak somununu 20 Nm ile sıkın, kesici bıçağın, döner tablanın ve baskı diskinin merkezi biçimde takılmış olduğundan emin olun (bu işlemler esnasında daima koruyucu iş eldiveni kullanın).
	Bıçak doğru takılı değil	Bıçağı gevşetin ve tam merkezleme yaparak takın. Tam merkezleme yapabilmek için bıçak üzerindeki kılavuz halkalara dikkat edin.
Kötü kesme sonucu ve kalan bitki kütükleri	Çim çok yüksek, çok sık	Çim çok yüksek: Katlı olarak biçin Çim çok sık: Her biçme işleminde daha küçük biçme genişliği kullanın
	Kesici bıçak kör	Kesici bıçağı çevirin/değiştirin
	Kesici bıçak tıkalı	Ürünün alt tarafını kontrol edin ve gerekiyorsa temizleyin (bu işlemler esnasında daima koruyucu iş eldiveni kullanın).
	Misinalı biçme başı kirli	Kesici başı temizleyin ve kirleri kazıyın
Kesici bıçak somunu açılmıyor	Somun veya milde hasarlı diş	Açma işlemini kolaylaştırmak için mili yağlayın.
	Kilitleme pimi doğru yerleştirilmemiş	Kilitleme pimini yeniden takın ve mili çevirirken hafifçe içeri bastırın.
Kesici bıçak dönmüyor	Kesici bıçak tıkalı	Ürünün alt tarafını kontrol edin ve gerekiyorsa temizleyin (bu işlemler esnasında daima koruyucu iş eldiveni kullanın).
	Kesici bıçak somunu gevşek	Kesici bıçak somununu sıkın, kesici bıçağın, döner tablanın ve baskı diskinin merkezi biçimde takılmış olduğundan emin olun (bu işlemler

Hata göstergesi	Olası neden	Giderilme yöntemi
		esasında daima koruyucu iş eldiveni kullanın) (Bakınız: Resim E).
	Çim çok yüksek, çok sık	Çim çok yüksek: Katlı olarak biçin Çim çok sık: Her biçme işleminde daha küçük biçme genişliği kullanın
Kötü kesme performansı	Koruyucu kapak kirli	Koruyucu kapağın içini temizleyin
	Kesici bıçak kör	Kesici bıçağı çevirin/değiştirin
	Kesici misina yok	Kesici misinayı doldurun

Müşteri servisi ve uygulama danışmanlığı

www.bosch-garden.com

Bütün başvuru ve yedek parça siparişlerinizde ürünün tip etiketi üzerindeki 10 haneli ürün kodunu mutlaka belirtin.

Sadece Türkiye için geçerlidir: Bosch genel olarak yedek parçaları 5 yıl hazır tutar.

Türkçe

Bosch Sanayi ve Ticaret A.Ş.

Elektrikli El Aletleri

Aydınevler Mah. İnönü Cad. No: 20

Küçükyalı Ofis Park A Blok

34854 Maltepe-İstanbul

Tel.: 444 80 10

Fax: +90 216 432 00 82

E-mail: iletisim@bosch.com.tr

www.bosch.com.tr

Bulsan Elektrik

İstanbul Cad. Devrez Sok. İstanbul Çarşısı

No: 48/29 İskitler

Ankara

Tel.: +90 312 3415142

Tel.: +90 312 3410302

Fax: +90 312 3410203

E-mail: bulsanbobinaj@gmail.com

Faz Makine Bobinaj

Cumhuriyet Mah. Sanayi Sitesi Motor

İşleri Bölümü 663 Sk. No:18

Antalya

Tel.: +90 242 3465876

Tel.: +90 242 3462885

Fax: +90 242 3341980

E-mail: info@fazmakina.com.tr

Körfez Elektrik

Karaağaç Mah. Sümerbank Cad. No:18/2

Erzincan

Tel.: +90 446 2230959

Fax: +90 446 2240132

E-mail: bilgi@korfezelektrik.com.tr

Değer İş Bobinaj

İşmetpaşa Mah. İlk Belediye Başkan Cad. 5/C

Şahinbey/Gaziantep

Tel.: +90 342 2316432

Fax: +90 342 2305871

E-mail: degerisbobinaj@hotmail.com

Tek Çözüm Bobinaj

Küşget San.Sit.A Blok 11Nolu Cd.No:49/A

Şehitkamil/Gaziantep

Tel.: +90 342 2351507

Fax: +90 342 2351508

E-mail: cozumbobinaj2@hotmail.com

Günşah Otomotiv

Beylikdüzü Sanayi Sit. No: 210 Beylikdüzü

İstanbul

Tel.: +90 212 8720066

Fax: +90 212 8724111

E-mail: gunsaelektrik@ttmail.com

Aygem

10021 Sok. No: 11 AOSB Çiğli

İzmir

Tel.: +90232 3768074

Fax: +90 232 3768075

E-mail: info@sezmenbobinaj.com.tr

Sezmen Bobinaj

Ege İş Merkezi 1201/4 Sok. No: 4/B Yenişehir

İzmir

Tel.: +90 232 4571465

Tel.: +90 232 4584480

Fax: +90 232 4573719

E-mail: info@sezmenbobinaj.com.tr

Ankaralı Elektrik

Eski Sanayi Bölgesi 3. Cad. No: 43 Kocasinan

Kayseri

Tel.: +90 352 3364216

Tel.: +90 352 3206241

Fax: +90 352 3206242

E-mail: gunay@ankarali.com.tr

Asal Bobinaj

Eski Sanayi Sitesi Barbaros Cad. No: 24/C

Samsun

Tel.: +90 362 2289090

Fax: +90 362 2289090

E-mail: bpsasalbobinaj@hotmail.com

Üstündağ Elektrikli Aletler

Nusretiye Mah. Boyacılar Aralığı No: 9

Tekirdağ

Tel.: +90 282 6512884

Fax: +90 282 6521966

E-mail: info@ustundagsogutma.com

Marmara Elektrik
Tersane cd. Zencefil Sok.No:6 Karaköy
İstanbul
Tel.: +90 212 2974320
Fax: +90 212 2507200
E-mail: info@marmarabps.com
Bağrıaçıklar Oto Elektrik
Motorlu Sanayi Çarşısı Doğruer Sk. No:9 Selçuklu
Konya
Tel.: +90 332 2354576
Tel.: +90 332 2331952
Fax: +90 332 2363492
E-mail: bagriaciklarotoelektrik@gmail.com

**Ermenistan, Azerbaycan, Gürcistan, Kırgızistan,
Moğolistan, Tacikistan, Türkmenistan, Özbekistan**

TOO "Robert Bosch" Power Tools, Satış Sonrası Servis
Rayimbek Cad., 169/1
050050, Almatı, Kazakistan
Servis E-posta: service.pt.ka@bosch.com
Resmi İnternet Sitesi: www.bosch.com, www.bosch-pt.com

Tasfiye

Ürünler, aksesuar ve ambalaj malzemesi çevre dostu bir biçimde tasfiye edilmek üzere geri dönüşüm merkezine yollanmak zorundadır.



Ürünleri evsel çöplerin içine atmayın!

Sadece AB ülkeleri için:

Eski elektrikli el aletleri ve elektronik aletlere ilişkin 2012/19/AB sayılı Avrupa Birliği yönetmeliği ve bunların tek tek ülkelerin hukuklarına uyarlanması uyarınca, kullanım ömrünü tamamlamış ürünler ayrı ayrı toplanmak ve çevre dostu bir yöntemle tasfiye edilmek üzere yeniden kazanım merkezlerine gönderilmek zorundadır.

Polski

Wskazówki bezpieczeństwa

Uwaga! Poniższe wskazówki należy dokładnie przeczytać. Należy zapoznać się z elementami sterującymi i prawidłową obsługą zakupionego produktu. Instrukcję eksploatacji należy zachować i starannie przechowywać w celu dalszego zastosowania.

Wyjaśnienie symboli umieszczonych na produkcie



Ogólna wskazówka ostrzegająca przed potencjalnym zagrożeniem.



Ostrzeżenie: Przed rozpoczęciem użytkowania produktu należy przeczytać instrukcję obsługi.



Należy zwrócić uwagę, aby osoby znajdujące się w pobliżu nie zostały skaleczone przez odrzucone wióry bądź inne ciała obce.



Ostrzeżenie: Podczas pracy urządzenia należy zachować bezpieczną odległość.



Należy liczyć się z wystąpieniem zjawiska odrzutu.



Przed przystąpieniem do wykonywania jakichkolwiek czynności regulacyjnych, pielęgnacyjnych lub konserwacyjnych przy produkcie, w razie zaplątania się przewodu sieciowego, jego uszkodzenia lub przecięcia, a także gdy dmuchawa do liści/odkurzacz ogrodowy miałaby/miałyby być pozostawiona/y bez nadzoru, produkt należy wyłączyć, jego wtyczkę wyjąć z gniazda sieciowego.



Należy stosować środki ochrony słuchu i okulary ochronne.



Należy nosić kask ochronny.



Należy nosić rękawice ochronne.



Należy nosić obuwie robocze.



Produktu nie wolno stosować podczas deszczu, ani wystawiać go na działanie deszczu.

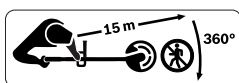

Należy zwrócić uwagę, aby osoby znajdujące się w

pobliżu nie zostały skaleczone przez odrzucone wióry i kawałki obrabianego materiału.

Ostrzeżenie: Podczas pracy urządzenia należy zachować bezpieczną odległość.

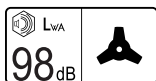

Typowy, określony wg skali A poziom hałasu emitowanego przez wyrób z zamontowanym ostrzem.



Typowy, określony wg skali A poziom hałasu emitowanego przez wyrób z zamontowaną szpulą.w



Należy dokładnie kontrolować teren, na którym będzie użyte narzędzie ogrodowe pod kątem zwierząt domowych i dziko żyjących. Podczas użytkowania maszyny istnieje niebezpieczeństwo skaleczenia zwierząt domowych lub dziko żyją-

cych. Skontrolować teren, na którym będzie użyta maszyna i usunąć z niego wszystkie kamienie, patyki, druty, kości oraz wszystkie inne przedmioty. Podczas pracy przy użyciu maszyny należy zwrócić uwagę, czy żadne zwierzęta domowe lub zwierzęta dziko żyjące nie ukryły się w trawie, a także czy nigdzie nie ma zasłoniętych trawą niskich pieńków.

Wskazówki dotyczące bezpieczeństwa pracy z produktem

Obsługa urządzenia

- ▶ Użytkownik powinien stosować produkt jedynie zgodnie z przeznaczeniem. Należy brać pod uwagę lokalne przepisy i warunki panujące w miejscu pracy. Podczas pracy należy uważać na przebywające w pobliżu osoby postronne, w szczególności dzieci.
- ▶ Nie wolno w żadnym wypadku zezwolić na użytkowanie niniejszego produktu dzieciom, osobom ograniczonym fizycznie, czuciowo lub umysłowo, a także udostępnić je osobom z niewystarczającym doświadczeniem i/lub niedostateczną wiedzą, jak również/lub osobom, które nie zapoznały się z niniejszymi zaleceniami. Należy zasięgnąć informacji, czy w danym kraju istnieją przepisy, ograniczające wiek użytkownika.
- ▶ Dzieci powinny znajdować się pod nadzorem, a produkt zabezpieczony

w taki sposób, żeby nie mógł służyć do zabawy.

Zastosowanie

- ▶ Podczas montażu produktu należy kierować się ilustracjami; w celu demontażu należy powtórzyć wszystkie czynności w odwrotnej kolejności.
- ▶ Przed przystąpieniem do pracy należy zdjąć osłonę z ostrza.
- ▶ Nie wolno stosować produktu do wykonywania cięć w ścianie.
- ▶ Nie wolno nigdy użytkować produktu, jeżeli w bezpośredniej bliskości znajdują się osoby postronne, w szczególności dzieci lub zwierzęta domowe.
- ▶ Użytkownik bądź operator odpowiedzialny jest za wypadki i szkody na osobie i mieniu, wyrządzone innym.
- ▶ Podczas pracy należy nosić długie, mocne spodnie, solidne obuwie i rękawice. Nie wolno nosić luźnego ubrania, biżuterii, krótkich spodni, odkrytego obuwia. Nie wolno również pracować boso. Długie włosy należy związywać na wysokości powyżej ramion, aby zapobiec zaplątaniu się ich w ruchomych elementach.
- ▶ Przed przystąpieniem do pracy dokładnie zbadać teren, na którym będzie użyte urządzenie i usunąć z niego wszystkie kamienie, gałęzie, druty, kości i inne przedmioty.
- ▶ Nie wolno stosować produktu w miejscach, gdzie przebiegają przewody sieciowe.
- ▶ Przed każdym przystąpieniem do pracy należy sprawdzić stan techniczny ostrza i nakrętki pod kątem ich zużycia lub uszkodzenia. Zużyte bądź uszkodzone ostrza, jak i nakrętki, przytrzymujące ostrz należy wymieniać całymi zestawami dla zachowania prawidłowego wyważenia.
- ▶ Pracować należy tylko w ciągu dnia lub przy dobrym sztucznym oświetleniu.
- ▶ Nie należy stosować produktu w niekorzystnych warunkach atmosferycznych, w szczególności w przypadku nadciągającej burzy.
- ▶ Jeżeli trawa lub krzewy są mokre, pracować należy ze zwiększoną ostrożnością.
- ▶ Podczas pracy należy zwracać uwagę na stabilną pozycję. Przemieszczać należy się idąc, nigdy biegnąc.
- ▶ Należy dbać o stabilną pozycję przy pracy i o zachowanie równowagi. Nie należy przeceniać swoich możliwości.
- ▶ **Podczas pracy należy nosić okulary ochronne i środki ochrony słuchu.**
- ▶ Nie wolno przystępować do pracy, gdy brakuje pokryw ochronnych, zabezpieczeń przed odrzutem lub osłon, a także wówczas, gdy są one niewłaściwie osadzone lub uszkodzone.
- ▶ Po osadzeniu ostrza nie wolno pracować w pobliżu przewodów sieciowych lub przedłużaczy.

- ▶ Każdorazowo przed przystąpieniem do pracy produkt należy sprawdzić pod kątem ewentualnych uszkodzeń lub zużycia.
- ▶ W razie stwierdzenia usterki należy kierować się wskazówkami zawartymi w rozdziale Lokalizacja usterek
- ▶ W razie wypadku, jeszcze przed przystąpieniem do jakichkolwiek czynności ratunkowych, należy odciąć dopływ prądu.
- ▶ Nie należy używać produktu, gdy jest się zmęczonym lub gdy jest się pod wpływem narkotyków, alkoholu lub leków.
- ▶ Praca na terenach o dużym nachyleniu może być niebezpieczna:
 - Nie wolno pracować na zbyt stromych zboczach.
 - Na pochyłych powierzchniach lub wilgotnej trawie należy pracować ostrożnie, aby nie stracić równowagi.
 - Urządzenie należy prowadzić tylko w poprzek zbocza, nigdy nie należy prowadzić go pod górę lub w dół zbocza.
 - Należy zachować szczególną ostrożność podczas nawrotów (zmianie kierunku) przy pracy na zboczach.
- ▶ Należy zachować bezpieczną odległość dłoni i stóp od obracających się elementów tnących.
- ▶ Produkt należy transportować na miejsce pracy lub z miejsca pracy w stanie wyłączonym.
- ▶ Produkt należy wyłączyć, a wtyczkę wyjąć z gniazda sieciowego:
 - zawsze, gdy produkt pozostawiany jest przez jakiś czas bez nadzoru
 - przed przystąpieniem do usuwania materiału blokującego
 - gdy doszło do zapłątania przewodu
 - przed przystąpieniem do wymiany elementów tnących
 - przed kontrolą funkcjonowania, czyszczeniem, a także przed przystąpieniem do wszelkich prac obsługowych
 - po zderzeniu z twardym przedmiotem. Natychmiast sprawdzić, czy produkt nie zostało uszkodzony, a w przypadku stwierdzenia uszkodzenia należy oddać go do naprawy
 - gdy produkt zaczyna wibrować w nietypowy sposób (natychmiast zbadać tego przyczynę).
- ▶ Nie wolno dotykać żadnego z elementów przed ich całkowitym zatrzymaniem się. Głowica obraca się jeszcze przez jakiś czas po wyłączeniu silnika i może spowodować obrażenia.
- ▶ **Nie wolno w żaden sposób modyfikować produktu.** Niedopuszczalne przeróbki mogą wpłynąć na obniżenie bezpieczeństwa produktu, a także zwiększyć szумы i wibracje.
- ▶ Produkt należy przechowywać w suchym, zamkniętym i niedostępnym dla dzieci miejscu. Nie wolno umieszczać żadnych przedmiotów na obudowie produktu.

- ▶ Należy stosować osprzęt firmy Bosch, który został przewidziany do pracy z danym produktem.
- ▶ Długo trwające użytkowanie produktu (lub innej maszyny) naraża operatora na drgania, które mogą ewentualnie prowadzić do choroby Raynau- da (morbus Raynaud) lub do zespołu cieśni nadgarstka.
- ▶ W tym wypadku upośledzony jest zmysł dotyku oraz zdolność regulacji temperatury, może wystąpić uczucie drętwienia i pieczenia, a w skrajnym wypadku uszkodzenie nerwów i naczyń, a także obumarcie tkanki.
- ▶ W razie wystąpienia objawów, wskazujących na ewentualne przeciążenie spowodowane przez wibracje należy skonsultować się z lekarzem. Do objawów tych należy uczucie drętwienia, utrata czucia, świąd, kłucie, bóle, poczucie osłabienia, zmiany koloru skóry lub stanu skóry. Objawy te najczęściej obejmują palce, ręce lub nadgarstki.
- ▶ Produkt należy zawsze użytkować z odpowiednią przystawką. Należy zważać na to, aby zawsze trzymać produkt za przedni i tylni uchwyt i w razie konieczności ograniczać czas pracy.
- ▶ Gdy podczas cięcia krzewów lub zarośli nóż natrafi na twardy obiekt, może spowodować to odrzut produktu. Należy starać się zminimalizować skutki odrzutu.
- ▶ Niniejszy produkt zostało zaprojektowane do użytkowania wraz z pasem naramiennym. Pas należy doposażać w taki sposób, aby osiągnąć właściwe wybalansowanie produktu. Praca przy jego użyciu będzie wówczas o wiele mniej męcząca.
- ▶ Podczas transportu i przechowywania ostrze należy zawsze osłaniać odpowiednią osłoną.
- ▶ Przewód zasilania należy trzymać z dala od elementów tnących.

Konserwacja

- ▶ **Podczas wykonywania prac obsługowych w pobliżu ostrych noży, należy zawsze nosić rękawice ogrodowe.**
- ▶ Aby zagwarantować bezpieczną pracę z produktem, należy regularnie kontrolować, czy wszystkie nakrętki, trzpienie i śruby są mocno dokręcone.
- ▶ W trosce o własne bezpieczeństwo należy zawsze przeprowadzać wizualną kontrolę produktui w razie potrzeby wymieniać zużyte lub uszkodzone części.
- ▶ Upewnić się, czy części zamienne zostały wyprodukowane przez firmę Bosch.
- ▶ Naprawę produktu należy zlecać wyłącznie w autoryzowanych punktach serwisowych firmy Bosch.
- ▶ Przed przystąpieniem do przechowywania należy się upewnić, że produkt jest czysty i wolny od resztek odpa-

dów ogrodowych. W razie potrzeby należy oczyścić go suchą szczotką.

- Usunąć złoże znajdujące się między głowicą a pokrywą ochronną. Przed dłuższym przechowywaniem produkt można rozłożyć na dwie części.

Bezpieczeństwo elektryczne



Uwaga! Przed przystąpieniem do czynności konserwacyjnych lub czyszczenia, należy wyłączyć produkt wyłącznikiem, a następnie wyjąć przewód z gniazda. Powyższe dotyczy również przypadków, gdy przewód zasilający jest przecięty, uszkodzony lub splątany.

Nabyty produkt jest zaopatrzony w izolację ochronną i nie wymaga uziemienia. Napięcie robocze wynosi 230 V AC, 50 Hz (dla krajów nie należących do UE 220 V lub 240 V). Stosować wolno jedynie atestowane przedłużacze. Szczegółowych informacji można uzyskać w autoryzowanym punkcie serwisowym firmy Bosch.

Dla podwyższenia bezpieczeństwa pracy należy stosować wyłącznik różnicowo-prądowy (RCD) o prądzie różnicowym, nie większym niż 30 mA. Wyłącznik ten powinien być kontrolowany przed każdym użyciem.

Przewód sieciowy oraz przedłużacze należy trzymać z dale od wszelkich ruchomych części. Należy unikać uszkodzenia tych przewodów, a co za tym

idzie kontaktu z elementami przewodzącymi prąd.

Połączenia przewodów (wtyczki i gniazda) powinny znajdować się w stanie suchym i nie mogą leżeć na ziemi. Przewód sieciowy i przedłużacze należy regularnie kontrolować pod kątem uszkodzeń. Przewody te wolno użytkować wyłącznie w nienagannym stanie. Naprawy uszkodzonego przewodu sieciowego wolno dokonywać wyłącznie w autoryzowanym warsztacie serwisowym firmy Bosch. Stosować wolno jedynie atestowane przedłużacze.

Stosować wolno wyłącznie przedłużacze, przewody i bębny na przewody, odpowiadające normom EN 61242 / IEC 61242 lub IEC 60884-2-7.

Jeżeli do pracy konieczne jest użycie przedłużacza, wymagane są następujące przekroje przewodu:

- średnica przewodu 1,25 mm² lub 1,5 mm²
- maksymalna długość przedłużacza 30 m lub 60 m dla bębnow z wyłącznikiem różnicowo-prądowym

Wskazówka: Jeśli stosowany jest przedłużacz, powinien on być – zgodnie z przepisami bezpieczeństwa – uziemiony i podłączony za pomocą wtyczki z przewodem uziemiającym instalacji elektrycznej.

W razie wątpliwości należy skonsultować się z wykwalifikowanym elektrykiem albo zwrócić się do najbliższego punktu serwisowego firmy Bosch.



OSTROŻNIE: Przedłużacze niezgodne z przepisami mogą stanowić zagrożenie.

Przedłużacz, wtyczka i łącznik wtykowy powinny mieć wodoszczelną budowę i być przeznaczone do zastosowań na zewnątrz pomieszczeń.

Wskazówka dla produktów, sprzedawanych poza **Wielką Brytanią:**

UWAGA: Ze względu na bezpieczeństwo użytkownika wymagane jest, aby wtyk znajdujący się przy produkcie był połączony z przewodem przedłużającym. Złącza przedłużacza powinny być zabezpieczone przed bryzgami wody; wykonane powinny one być z gumy względnie posiadać osłonę gumową. Przy łączeniu przewodów przedłużających należy stosować dodatkowe ele-

menty zabezpieczające przed samoczynnym rozłączeniem się.

Symbole

Symbol	Znaczenie
	Kierunek ruchu
	Kierunek reakcji
	Włączanie
	Wyłączanie
	Osprzęt dodatkowy/części zamienne
	Usuwanie odpadów

Użycie zgodne z przeznaczeniem

Produkt przewidziany jest do usuwania niewielkich krzewów, do cięcia młodych roślin, do przycinania i przeredzania starszych, do usuwania chwastów, długiej trawy i pokryw w ogródkach przydomowych i działkowych.

Dane techniczne

Wycinarka do zarośli		AFS 23-37
Numer katalogowy		3 600 HA9 ...
Moc znamionowa	W	1000
Prędkość obrotowa bez obciążenia		
- Nóż	min ⁻¹	7000
- Szpuła	min ⁻¹	6000
Szerokość cięcia, szpuła	cm	37
Szerokość cięcia, nóż	cm	23
Średnica żyłki tnącej	mm	3,5
Rodzaj nici tnącej		skręcana
Rodzaj noża		trójstrzowy
Uchwyt przestawny		●
Ciężar odpowiednio do EPTA-Procedure 01:2014	kg	5,7
Klasa ochrony		□ / II
Numer seryjny		zob. tabliczka znamionowa umieszczona na produkcie

Dane obowiązują dla napięcia znamionowego [U] 230 V. Przy napięciach odbiegających od powyższego i w przypadku specjalnych wersji produktu sprzedawanych w niektórych krajach dane te mogą się różnić.

Informacje na temat hałasu i wibracji

	Szpula	Noże
--	--------	------

Wartości emisji hałasu zostały określone zgodnie z normą **EN 50636-2-91**

Określony wg skali A poziom hałasu emitowanego przez urządzenie wynosi standardowo:

– Poziom ciśnienia akustycznego	dB(A)	83	85,5
– Błąd pomiaru K	dB	= 2,5	= 2,5
– Poziom natężenia dźwięku	dB(A)	95	97
– Błąd pomiaru K	dB	= 1	= 1

Wartości łączne drgań ah (suma wektorowa z trzech kierunków) i niepewność pomiaru K oznaczone zgodnie z normą **EN 50636-2-91**

– Wartość emisji drgań a_h	m/s^2	4	5
– Błąd pomiaru K	m/s^2	1,5	1,5

Montaż i praca

- ▶ **Nie wolno podłączać produktu do gniazdka sieciowego przed jego uprzednim kompletnym zmontowaniem.**
- ▶ **Po wyłączeniu produktu, głowica obraca się jeszcze przez kilka sekund. Przed ponownym uruchomieniem produktu należy odczekać do całkowitego zatrzymania się głowicy.**
- ▶ **Nie wolno naciskać wyłącznika/włącznika raz za razem.**
- ▶ **Przed wymianą głowicy tnącej należy usunąć z niej trawę oraz inne zanieczyszczenia.**
- ▶ **Zaleca się stosowanie elementów tnących atestowanych przez firmę Bosch. Zastosowanie innych elementów tnących może prowadzić do odmiennych efektów.**
- ▶ **Podczas pracy należy zwrócić uwagę na to, aby ostrze zostało zabezpieczone nakrętką.**
- ▶ **Podczas długotrwałego użytkowania należy robić przerwy odpowiedniej długości.**

Numeracja odnosi się do schematów umieszczonych na stronach graficznych.

Planowane działanie	Rysunek	Strona
Zakres dostawy	A	269
Montaż pokrywy ochronnej	B	270
Składanie drążka	C	270
Montaż szpuli i nici tnącej	D	271
Montaż ostrza	E	272 - 273

Planowane działanie	Rysunek	Strona
Montaż zabezpieczenia przed odzrutem/Wskazówka dla osób praworęcznych	F	274
Montaż zabezpieczenia przed odzrutem/Wskazówka dla osób leworęcznych	G	274
Montaż paska na ramię	H	275
Ustawianie długość uchwytu		
Podłączanie przedłużacza	I	275
Włączanie/wyłączanie	J	276
Wskazówka pracy	K	276
Czyszczenie	L	277
Przechowywanie nici tnącej	M	278
Wybór osprzętu	N	278

Wskazówka pracy

Zakres stosowania	Element tnący
Usuwanie krzaków/zarośli	Nóż
Cięcie młodych roślin	Nóż
Przycinanie/przerzedzanie	Szpula
Usuwanie chwastów	Szpula/Nóż
Cięcie długiej trawy	Szpula
Usuwanie pokrzyw	Szpula/Nóż

Lokalizacja usterek



Symptom	Możliwa przyczyna	Rozwiązanie
Produkt nie działa	Brak napięcia sieciowego	Skontrolować i włączyć.
	Uszkodzone gniazdko sieciowe	Podłączyć urządzenie do innego gniazdko.
	Przedłużacz jest uszkodzony	Skontrolować przewód, w razie potrzeby wymienić.
	Zadziałał bezpiecznik	Wymienić bezpiecznik.
	Zadziałał wyłącznik przeciążeniowy	Odczekać aż produkt wystygnie i ponownie włączyć.
Produkt pracuje z przerwami	Przedłużacz jest uszkodzony	Skontrolować przewód, w razie potrzeby wymienić. Skontaktować się z punktem serwisowym Bosch.
	Nastąpiło uszkodzenie wewnętrznego okablowania produktu	Skontaktować się z punktem serwisowym Bosch.
Produkt nie ścina trawy	Nóż/żyłka jest uszkodzony/a	Wymienić nóż/żytkę (zawsze stosować rękawice ogrodowe).
Zwiększony poziom wibracji	Nóż jest uszkodzony	Usunąć zablokowany materiał (zawsze stosować rękawice ogrodowe).
	Zerwana żyłka	Zamocować nową żytkę.
	Głowica żytki jest zanieczyszczona	Oczyścić głowicę i usunąć wszystkie zanieczyszczenia.
	Nakrętka noża jest poluzowana	Dokręcić nakrętkę momentem 20 Nm, zwracając uwagę, aby nóż i obie podkładki zamontowane zostały centrycznie (należy zawsze stosować rękawice ogrodowe).
	Ostrze zostało nieodpowiednio osadzone	Zdjąć ostrze i osadzić je w położeniu środkowym. Aby dobrze wypośrodkować ostrze należy kierować się pierścieniami prowadzącymi, umieszczonymi na ostrzu.
Niezadawalający wynik koszenia; pozostawione są kikuty roślin	Za wysoka/za gęsta trawa	Za wysoka trawa: ciąć etapami. Za gęsta trawa: zmniejszyć szerokość cięcia.
	Stępiony nóż	Wymienić/obrócić nóż.
	Nóż jest zanieczyszczony	Skontrolować spód produktu i w razie potrzeby oczyścić (koniecznie stosować rękawice ochronne).
	Głowica żytki jest zanieczyszczona	Oczyścić głowicę i usunąć wszystkie zanieczyszczenia.
Nakrętka nie daje się odkręcić	Uszkodzony gwint nakrętki lub wału	Nasmarować wał, aby ułatwić odkręcenie nakrętki.
	Kołek blokujący jest niewłaściwie umiejscowiony	Ponownie włożyć kołek blokujący i lekko dociśnąć, obracając równocześnie wał.
Nóż się nie obraca	Nóż jest zanieczyszczony	Skontrolować spód produktu i w razie potrzeby oczyścić (koniecznie stosować rękawice ochronne).
	Nakrętka noża jest poluzowana	Dokręcić nakrętkę momentem, zwracając uwagę, aby nóż i obie podkładki zamontowane zostały centrycznie (należy zawsze stosować rękawice ogrodowe) (zob. rys. E).
	Za wysoka/za gęsta trawa	Za wysoka trawa: ciąć etapami. Za gęsta trawa: zmniejszyć szerokość cięcia.
Mała wydajność cięcia	Pokrywa ochronna jest zanieczyszczona	Oczyścić wnętrze osłony.

Symptom	Możliwa przyczyna	Rozwiązanie
	Stępiony nóż	Wymenić/obrócić nóż.
	Brak żyłki	Uzpełnić żyłkę.

Obsługa klienta oraz doradztwo dotyczące użytkowania

www.bosch-garden.com

Przy wszystkich zgłoszeniach oraz zamówieniach części zamiennych konieczne jest podanie 10-cyfrowego numeru katalogowego, znajdującego się na tabliczce znamionowej produktu.

Polska

Robert Bosch Sp. z o.o.

Serwis Elektronarzędzi

Ul. Jutrzenki 102/104

02-231 Warszawa

Na www.serwisbosch.com znajdują Państwo wszystkie szczegóły dotyczące usług serwisowych online.

Tel.: 22 7154450

Faks: 22 7154441

E-Mail: bsc@pl.bosch.com

www.bosch-pt.pl

Utylizacja odpadów

Produkty, osprzęt i opakowanie należy oddać do powtórne-go przetworzenia zgodnego z obowiązującymi przepisami w zakresie ochrony środowiska.



Nie wolno wyrzucać produktów do odpadów z gospodarstwa domowego!

Tylko dla krajów UE:

Zgodnie z europejską wytyczną 2012/19/WE o starych, zużytych narzędziach elektrycznych i elektronicznych i jej stosowania w prawie krajowym, wyeliminowane, niezdatne do użycia produkty należy zbierać osobno i doprowadzić do ponownego użytkowania zgodnego z zasadami ochrony środowiska.

Čeština

Bezpečnostní upozornění

Výstraha! Pročtěte si pozorně následující pokyny. Seznamte se s obslužnými prvky a řádným používáním výrobku. Uchovejte si

prosím pečlivě návod k použití pro pozdější potřebu.

Vysvětlivky symbolů na výrobku



Všeobecné upozornění na nebezpečí.



Varování: Než uvedete výrobek do provozu, přečtěte si návod k obsluze.



Dbejte na to, aby nebyly v blízkosti stojící osoby zraněny odletujícími cizími tělesy.



Varování: Pokud výrobek pracuje, udržujte vůči němu bezpečný odstup.



Počítejte se zpětným rázem žacího kotouče.



Než přistoupíte k seřizovacím a čistícím pracem či k údržbě, když je síťový kabel zamotaný, proříznutý či poškozený nebo když necháte výrobek bez dozoru, výrobek vypněte a vytáhněte síťovou zástrčku ze zásuvky.



Noste ochranu sluchu a ochranné brýle.



Noste ochrannou přilbu.



Noste ochranné rukavice.



Noste bezpečnostní vysokou obuv.



Výrobek nepoužívejte v dešti ani je dešti nevystavujte.

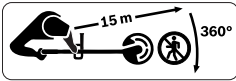

Dbejte na to, aby nebyly v blízkosti stojící osoby

zraněny odletujícími cizími tělesy.
Varování: Pokud výrobek pracuje, udržujte vůči němu bezpečný odstup.

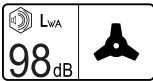

Typická hodnocená hladina hluku A

výrobku s namontovaným břitem.



Typická hodnocená hladina hluku A

výrobku s namontovanou cívkou.



Pečlivě zkontrolujte oblast, na které se má zahradní nářadí použít, zda zde nejsou divoká

a domácí zvířata. Divoká a domácí zvířata mohou být během provozu nářadí poraněna. Důkladně zkontrolujte oblast nasazení stroje a odstraňte všechny kameny, klacky, dráty, kosti a cizí předměty. Dbejte při používání stroje na to, aby se v husté trávě neskrývala žádná divoká či domácí zvířata nebo malé pařezy.

Bezpečnostní upozornění pro výrobek

Obsluha

- ▶ Obsluhující osoba smí výrobek používat jen v souladu s určením. Zohledněte místní dané skutečnosti. Při práci dávejte pozor na ostatní osoby, zvláště děti.
- ▶ Nikdy nedovolte výrobek používat dětem, osobám s omezenými fyzickými, smyslovými nebo duševními schopnostmi či nedostatečnou zkušeností a / nebo nedostatečnými vědomostmi a / nebo osobám neseznámeným s těmito pokyny. Národní předpisy možná vymezují věk obsluhy.
- ▶ Děti by měly být pod dohledem, aby bylo zajištěno, že si s výrobkem nehrají.

Použití

- ▶ Při montáži výrobku dbejte vyobrazení, demontáž se děje v opačném pořadí.
- ▶ Před používáním odstraňte nožovou ochranu.
- ▶ Nepoužívejte výrobek ke stříhání stěn.
- ▶ Výrobek nikdy neprovozujte, zatímco se v bezprostřední blízkosti zdržují osoby, zejména děti nebo domácí zvířata.
- ▶ Obsluha je zodpovědná za nehody nebo ublížení jiným osobám nebo jejich majetku.

- ▶ Noste dlouhé, těžké kalhoty, pevnou obuv a rukavice. Nenoste žádný široký oděv, šperky, krátké kalhoty, sandále ani nepracujte naboso. Dlouhé vlasy svažte ve výšce ramen, aby se zabránilo zamotání do pohyblivých dílů.
- ▶ Obdělávanou plochu si pečlivě prohlédněte a odstraňte kameny, klacky, dráty, kosti a ostatní cizí tělesa.
- ▶ Nepoužívejte výrobek na místech, na kterých se nacházejí elektrické kabely.
- ▶ Před používáním vždy zkontrolujte, zda nejsou žací kotouč nebo matice žacího kotouče opotřebované či poškozené. Opotřebované či poškozené žací kotouče a též matice žacího kotouče vždy vyměňte v celé sadě, aby se zabránilo nevyváženosti.
- ▶ Pracujte pouze za denního světla nebo dobrého umělého osvětlení.
- ▶ Při špatných povětrnostních podmínkách, zejména při nastupující bouřce, s výrobkem nepracujte.
- ▶ V mokré trávě/křoví používejte výrobek zvlášť opatrně.
- ▶ Při práci s výrobkem dbejte na bezpečný postoj; pouze chodte, nikdy neběhejte.
- ▶ Zachovávejte pevný postoj a neustále rovnováhu. Nepřetěžujte se.
- ▶ **Když výrobek obsluhujete, noste ochranné brýle a ochranu sluchu.**
- ▶ Výrobek nikdy nepoužívejte s chybějícími nebo vadnými ochrannými víky, zajištěním proti zpětnému rázu nebo kryty.
- ▶ Výrobek s žacím kotoučem nepoužívejte v bezprostřední blízkosti síťových elektrických a prodlužovacích kabelů.
- ▶ Výrobek zkontrolujte před a po každém použití, zda není opotřebován nebo poškozen.
- ▶ Pokud se vyskytne závada, řiďte se odstavcem Hledání závad.
- ▶ Pokud se stane úraz, než provedete další opatření, odpojte výrobek od el. sítě.
- ▶ Výrobek nepoužívejte, pokud jste unavení či nemocní nebo pod vlivem alkoholu, drog či léků.
- ▶ Práce na svazích může být nebezpečná:
 - Nepracujte na žádných obzvlášť příkrých stráních.
 - Na skloněných plochách nebo na mokré trávě dbejte neustále na bezpečnou stopu.
 - Na skloněných plochách pracujte vždy napříč a nikdy směrem nahoru a dolů.
 - Při změně směru na svazích si počínejte nanejvýš opatrně.
- ▶ Nedávejte ruce a nohy do blízkosti rotujících žacích prvků.
- ▶ Výrobek vypněte, pokud jej přenášíte od pracovní plochy nebo k ní.

- ▶ Výrobek vypněte a vytáhněte síťovou zástrčku ze zásuvky:
 - vždy, když výrobek ponecháte nějakou dobu bez dozoru
 - před odstraněním zablokování
 - když je kabel zamotaný
 - před výměnou žacího vybavení
 - když výrobek kontrolujete, čistíte nebo na něm pracujete
 - po kolizi s cizím tělesem; ihned zkontrolujte poškození výrobku a, pokud je to nutné, vyměňte nůž
 - když výrobek začne nezvykle vibrovat (okamžitě zkontrolujte)
- ▶ Než rotující žací prvky uchopíte, počkejte až se dostanou zcela do stavu klidu. Žací prvky po vypnutí motoru ještě dále rotují a mohou způsobit zranění.
- ▶ **Neprovádějte na výrobku žádné změny.** Nepřípustné změny mohou negativně ovlivnit bezpečnost Vašeho výrobku a vést ke zvýšenému hluku a vibracím.
- ▶ Výrobek uskladňujte na suchém a uzavřeném místě mimo dosah dětí. Na výrobek nedávejte žádné další předměty.
- ▶ Používejte pouze příslušenství firmy Bosch, které je pro používání s tímto výrobkem doporučeno a schváleno.
- ▶ Při delším používání výrobku (nebo dalších strojů) je uživatel vystaven vibracím, které mohou způsobit nemoc bílých prstů (Raynaudův fenomén) nebo syndrom karpálního tunelu.
- ▶ Přitom je omezen hmatový smysl a termoregulace, vyskytnout se mohou hluchota a palčivý pocit až k poškození nervů a krevního oběhu a odumírání tkání.
- ▶ Zeptejte se svého lékaře, pokud jste zjistili symptomy, jež poukazují na nadměrné zatížení vibracemi. Tyto symptomy zahrnují pocit hluchoty, ztráty hmatu, svědění, píchání, bolesti, tělesná slabost, změny barvy pleti nebo stavu pokožky. Tyto symptomy se nejčastěji vyskytují v prstech, rukou nebo zápěstí.
- ▶ Výrobek vždy používejte se správným nástavcem. Dbejte na to, abyste výrobek vždy drželi na přední a zadní rukojeti a omezte, je-li třeba, dobu práce.
- ▶ Pokud se nůž neočekávaně potká s tvrdým předmětem nebo při stříhání keřů či roští počítejte se zpětným rázem výrobku. Pokuste se účinky zpětného rázu minimalizovat.
- ▶ Tento výrobek je konstruován pro použití s ramenním popruhem. Popruh přizpůsobte tak, aby byl výrobek správně vyvážený, práce s výrobkem je potom méně unavující.
- ▶ Žací kotouč při transportu a skladování vždy zakryjte vhodnou ochranou.
- ▶ Elektrický napájecí kabel udržujte daleko od žacího nástroje.

Údržba

► Když manipulujete nebo pracujete v oblasti ostrých nožů, vždy noste zahradní rukavice.

- Zajistěte pevné usazení všech matic, čepů a šroubů, tím je umožněna bezpečná práce s výrobkem.
- Výrobek kontrolujte a opotřebované nebo poškozené díly pro jistotu nahrad'te.
- Zajistěte, aby vyměněné díly pocházely od firmy Bosch.
- Výrobek nechte opravit pouze v autorizovaném servisu Bosch.
- Před uskladněním zajistěte, aby byl výrobek čistý a bez usazenin. Je-li třeba, vyčistěte jej pomocí měkkého suchého kartáče.
- Odstraňte všechny usazeniny mezi žací hlavou a ochranným krytem. Kvůli kompaktnímu uskladnění lze výrobek na tyči rozdělit.

Elektrická bezpečnost



Výstraha! Před údržbou nebo čištěním výrobek vypněte a vytáhněte

síťovou zástrčku. Totéž platí, pokud se elektrický kabel poškodí, nařízne nebo zamotá.

Váš výrobek má kvůli bezpečnosti ochrannou izolaci a nepotřebuje žádné uzemnění. Provozní napětí činí 230 V AC, 50 Hz (pro země mimo EU též 220 V nebo 240 V). Používejte pouze schválené prodlužovací kabely.

Informace obdržíte u Vašeho autorizovaného servisu.

Pro zvýšení bezpečnosti používejte proudový chránič FI (RCD) s vybavovacím proudem maximálně 30 mA. Tento proudový chránič FI by měl být před každým použitím přezkoušen.

Udržujte síťové a prodlužovací kabely daleko od pohyblivých dílů a zabraňte jakémukoli poškození kabelů, aby se zamezilo kontaktu s díly pod napětím. Kabelové spoje (síťové zástrčky a zásuvky) by měly být suché a neměly by ležet na zemi.

Síťové a prodlužovací kabely se musejí pravidelně kontrolovat na znaky poškození a smějí se používat pouze v bezvadném stavu.

Pokud je síťový kabel výrobku poškozený, smí být opraven pouze autorizovaným servisem Bosch. Používejte pouze schválené prodlužovací kabely.

Používejte jen takové prodlužovací kabely, prodlužovací elektrická vedení nebo kabelové bubny, jež odpovídají normám EN 61242 / IEC 61242 nebo IEC 60884-2-7.

Pokud chcete k provozu výrobku použít prodlužovací kabel, jsou zapotřebí následující průřezy vodičů:

- průřez vodiče 1,25 mm² nebo 1,5 mm²
- maximální délka 30 m pro prodlužovací kabely nebo 60 m pro

kabelové bubny s proudovým chráničem FI

Upozornění: Pokud se použije prodlužovací kabel, musí mít – jak je popsáno v bezpečnostních předpisech – ochranný vodič, který je přes zástrčku spojený s ochranným vodičem Vašeho elektrického rozvodu. Ve sporných případech se zeptejte vyškoleného elektrikáře nebo v nejbližším servisním zastoupení firmy Bosch.



POZOR: Prodlužovací kabely nevyhovující předpisu mohou být nebezpečné. Prodlužovací kabel, zástrčka a spojka musejí být vodotěsné a v provedení přípustném pro použití venku.

Upozornění pro výrobky, které se prodávají mimo **Velkou Británii:**

POZOR: Pro Vaši bezpečnost je nutné, aby byla zástrčka, umístěná na

výrobku, spojena s prodlužovacím kabelem. Spojka prodlužovacího kabelu musí být chráněná proti stříkající vodě, musí být z gumy nebo být gumou potažená. Prodlužovací kabel se musí použít s odlehčením tahu.

Symbols

Symbol	Význam
	Směr pohybu
	Směr reakce
	Zapnutí
	Vypnutí
	Příslušenství/náhradní díly
	Zpracování odpadů

Určené použití

Výrobek je vhodný pro odstraňování menších keřů a křoví, pro sečení mladých rostlin, pro sestřihávání a prosekávání a pro odstraňování plevele, vysoké trávy a kopřiv na domácích a kutilských zahradách.

Technická data

Vyžinač/křovinořez	AFS 23-37	
Objednávací číslo		3 600 HA9 ...
Jmenovitý příkon	W	1000
Otáčky naprázdno		
– Žací kotouč	min ⁻¹	7000
– Strunová cívka	min ⁻¹	6000
Žací šířka cívky	cm	37
Žací šířka nože	cm	23
Průměr struny	mm	3,5
Typ struny		kroucený
Typ nože		3-břítý
Teleskopická násada		●
Hmotnost podle EPTA-Procedure 01:2014	kg	5,7

Třída ochrany

□ / II

Sériové číslo

viz typový štítek na výrobku

Údaje platí pro jmenovité napětí [U] 230 V. U odlišných napětí a u specifických provedení pro příslušné země se mohou tyto údaje lišit.

Informace o hluku a vibracích

		Strunová cívka	Nůž
Hodnoty emise hluku zjištěny podle EN 50636-2-91			
Hodnocená hladina hluku A stroje činí typicky:			
– Hladina akustického tlaku	dB(A)	83	85,5
– Nepřesnost K	dB	= 2,5	= 2,5
– Hladina akustického výkonu	dB(A)	95	97
– Nepřesnost K	dB	= 1	= 1
Celkové hodnoty vibračí a _h (vektorový součet tří os) a nepřesnost K zjištěny podle EN 50636-2-91			
– Hodnota emise vibračí a _h	m/s ²	4	5
– Nepřesnost K	m/s ²	1,5	1,5

Montáž a provoz

- ▶ **Výrobek nepřipojujte do zásuvky, dokud není zcela sestavený.**
- ▶ **Po vypnutí výrobku žací hlava ještě několik sekund dobíhá. Vyčkejte, až se žací hlava zastaví, než výrobek znovu zapnete.**
- ▶ **Nevypínejte a opět krátce po sobě nezapínejte.**
- ▶ **Pokud žací hlavu vyměňujete, odstraňte z ní ulpělou trávu.**
- ▶ **Je doporučeno používat firmou Bosch schválené žací prvky. U jiných žacích prvků se může vysledek sečení odchylovat.**
- ▶ **Při používání žacího kotouče dbejte na to, aby byl pevně namontovaný pomocí matice žacího kotouče.**
- ▶ **Je doporučeno při déletrvajícím použití vkládat příslušné přestávky.**

Číslování se odkazuje na vyobrazení na obrázkových stranách.

Cíl počínání	Obrázek	Strana
Obsah dodávky	A	269
Montáž ochranného krytu	B	270
Sestavení tyče	C	270
Montáž strunové cívky a struny	D	271
Montáž žacího kotouče	E	272 - 273

Cíl počínání	Obrázek	Strana
Montáž zajištění proti zpětnému rázu/upozornění k ovládání pro praváky	F	274
Montáž zajištění proti zpětnému rázu/upozornění k ovládání pro leváky	G	274
Montáž ramenního popruhu Nastavení délky držadla	H	275
Připojení prodlužovacího kabelu	I	275
Zapnutí – vypnutí	J	276
Upozornění k práci	K	276
Čištění	L	277
Uskladnění žací struny	M	278
Volba příslušenství	N	278

Upozornění k práci

Oblast použití	Žací nástroj
Odstraňování keřů/roští	Žací kotouč
Sečení mladých rostlin	Žací kotouč
Sestřihávání/prosekávání	Strunová cívka
Odstraňování plevele	Strunová cívka/žací kotouč
Sečení vysoké trávy	Strunová cívka
Odstraňování kopřiv	Strunová cívka/žací kotouč

Hledání závad



Příznak	Možná příčina	Odstranění
Výrobek neběží	Chybí síťové napětí	Zkontrolujte a zapněte.
	Vadná síťová zásuvka	Použijte jinou zásuvku.
	Poškozený prodlužovací kabel	Kabel zkontrolujte a vyměňte, je-li poškozený.
	Vypnula pojistka	Pojistku vyměňte.
	Inicializovala se ochrana proti přetížení	Výrobek nechte vychladnout a znovu jej nastartujte.
Výrobek běží přerušovaně	Poškozený prodlužovací kabel	Kabel zkontrolujte a vyměňte, je-li poškozený. Obraťte se na zákaznický servis Bosch.
	Vadná vnitřní kabeláž výrobku	Obraťte se na zákaznický servis Bosch.
Výrobek neseče	Poškozený žací kotouč / struna	Žací kotouč / strunu vyměňte (noste vždy zahradní rukavice).
Zesílené vibrace	Poškozený žací kotouč	Žací kotouč vyměňte (noste vždy zahradní rukavice).
	Přetřžená žací struna	Žací strunu vyměňte.
	Znečištěná hlava žací struny	Očistěte žací hlavu a odstraňte znečištění.
	Uvolněná matice žacího kotouče	Matici žacího kotouče utáhněte momentem 20 Nm, dbejte na to, aby byly žací kotouč, oběhový talíř a přítlačná podložka namontovány centricky (noste vždy zahradní rukavice).
	Žací kotouč není správně namontovaný	Povolte žací kotouč a namontujte jej souose. Povšimněte si naváděcích kroužků na žacím kotoučí pro středové ustavení.
Špatný výsledek sečení a zůstávající pahýly rostlin	Příliš vysoká, příliš hustá tráva	Příliš vysoká tráva: sečte postupně. Příliš hustá tráva: pracujte s menší žací šířkou na jedno sečení.
	Tupý žací kotouč	Žací kotouč otočte/vyměňte.
	Ucpaný žací kotouč	Zkontrolujte a popř. uvolněte spodní stranu výrobku (noste vždy zahradní rukavice).
	Znečištěná hlava žací struny	Očistěte žací hlavu a odstraňte znečištění.
Nelze rozpojit matici žacího kotouče	Poškozený závit matice nebo hřídele	Hřídel namažte, aby se rozpojení usnadnilo.
	Zajišťovací kolík není správně umístěný	Zajišťovací kolík znovu zaveďte a lehce zatlačte, zatímco se hřídel otáčí.
Žací kotouč se netočí	Ucpaný žací kotouč	Zkontrolujte a popř. uvolněte spodní stranu výrobku (noste vždy zahradní rukavice).
	Uvolněná matice žacího kotouče	Matici žacího kotouče utáhněte, dbejte na to, aby byly žací kotouč, oběhový talíř a přítlačná podložka namontovány centricky (noste vždy zahradní rukavice) (viz obrázek E).
	Příliš vysoká, příliš hustá tráva	Příliš vysoká tráva: sečte postupně. Příliš hustá tráva: pracujte s menší žací šířkou na jedno sečení.
Špatný výkon sečení	Znečištěný ochranný kryt	Ochranný kryt uvnitř vyčistěte.
	Tupý žací kotouč	Žací kotouč otočte/vyměňte.

Příznak	Možná příčina	Odstranění
	Žádná žací struna	Žací strunu doplňte.

Zákaznická služba a poradenství ohledně použití

www.bosch-garden.com

U všech dotazů a objednávek náhradních dílů nezbytně prosím uvádějte 10-místné objednáací číslo podle typového štítku výrobku.

Czech Republic

Robert Bosch odbytová s.r.o.

Bosch Service Center PT

K Vápence 1621/16

692 01 Mikulov

Na www.bosch-pt.cz si můžete objednat opravu Vašeho stroje nebo náhradní díly online.

Tel.: +420 519 305700

Fax: +420 519 305705

E-Mail: servis.naradi@cz.bosch.com

www.bosch.cz

Likvidace

Výrobky, příslušenství a obaly mají být dodány k opětovnému zhodnocení nepoškozujícím životní prostředí.



Nevyhazujte výrobky do domovního odpadu!

Pouze pro země EU:

Podle evropské směrnice 2012/19/EU o starých elektrických a elektronických zařízeních a jejím prosazení v národních zákonech musejí být už neupotřebitelné výrobky odděleně shromážděny a dodány k opětovnému zhodnocení nepoškozujícím životní prostředí.

Slovenčina

Bezpečnostné pokyny

Pozor! Starostlivo si prečítajte pokyny uvedené v nasledujúcom texte.

Dôkladne sa oboznámte s obslužnými prvkami a so správnym používaním tohto výrobku. Návod na používanie si láskavo starostlivo uschovajte na neskoršie používanie.

Vysvetlenie symbolov na výrobku



Všeobecné upozornenie na nebezpečenstvo



Upozornenie: Skôr ako začnete výrobok používať, prečítajte si Návod na používanie.



Dávajte pozor na to, aby sa osoby stojace v blízkosti neporanili odletujúcimi cudzími telieskami.



Upozornenie: Keď sa s výrobkom pracuje, zachovávajte od neho bezpečný odstup.



Počítajte s možným spätným rázom rezacieho kotúča.



Vypínajte výrobok a vyťahujte zástrčku zo zásuvky vždy predtým, ako budete vykonávať nastavovanie, čistenie alebo údržbu náradia, keď sa sieťová šnúra zamotá, presekne alebo inak poruší, alebo keď chcete nechať fúkač lístia/záhradný vysávač bez dozoru.



Používajte chrániče sluchu a ochranné okuliare.



Noste ochrannú pracovnú prilbu.



Používajte ochranné pracovné rukavice.



Používajte ochranné pracovné čičmy.



Nepoužívajte tento výrobok v daždi, ani ho vplyvom dažďa nevystavujte.

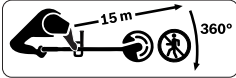

Dávajte pozor na to, aby sa osoby stojace v blízkosti

neporanili odlietajúcimi cudzími telieskami.

Upozornenie: Keď sa výrobok pracuje, zachovávajte si od neho bezpečný odstup.

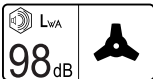

Typická hladina hluku A produktu s namontovaným

nožom.

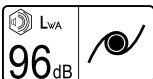

Typická hladina hluku A produktu s namontovanou

cievkou.



Skontrolujte priestor, v ktorom sa bude produkt používať, či sa v ňom nenachádzajú domáce alebo divé zvieratá. Prevádzkou náradia by mohlo dôjsť k poraneniu domácich a divých zvierat. Dôkladne skontrolujte pracovný priestor stroja a odstráňte z neho kamene, palice, drôty, kosti a iné cudzie predmety. Pri používaní výrobku skontrolujte aj to, či sa v hustej tráve neukrývajú divé či domáce zvieratá, alebo malé pníky stromov.

Bezpečnostné pokyny k výrobku

Obsluha

- ▶ Obsluhujúca osoba smie používať výrobok len v súlade s jeho určením. Berte vždy do úvahy aj konkrétne miestne podmienky. Pri práci si dobre všímajte iné osoby, predovšetkým deti.
- ▶ Nedovoľte produkt používať deťom, osobám s obmedzenými fyzickými, sensorickými alebo duševnými schopnosťami alebo s nedostatočnými skúsenosťami a/alebo nedostatočnými vedomosťami ani osobám, ktoré nie sú dostatočne oboznámené s používaním tohto náradia. Národné predpisy môžu prípadne obmedzovať vek používateľa.
- ▶ Dávajte pozor na deti, aby ste vylúčili možnosť, že sa budú s týmto náradím hrať.

Používanie

- ▶ Pri montáži výrobku postupujte podľa obrázkov, demontáž sa vykonáva v opačnom poradí.
- ▶ Pred použitím odstráňte chránič noža.
- ▶ Nepoužívajte tento výrobok na rezanie stien.
- ▶ Nikdy nepoužívajte tento výrobok vtedy, keď sa v bezprostrednej blízkosti zdržiavajú nejaké osoby, predovšetkým deti, alebo domáce zvieratá.
- ▶ Obsluhujúca osoba je zodpovedná za úrazy a škody spôsobené iným

ľuďom alebo za škody na ich majetku.

- ▶ Pri práci majte na sebe dlhé ťažké nohavice, pevnú obuv a rukavice. Nemajte na sebe široký odev, šperky, krátke nohavice, sandále a nikdy nepracujte bosý. Ak máte dlhé vlasy, zviažte si ich nad plecia, aby sa zabránili ich zachyteniu pohybujúcimi sa súčiastkami.
- ▶ Dôkladne preskúmajte plochu, ktorú budete kultivovať a odstráňte kameň, palice, drôty, kosti a iné cudzie telesá.
- ▶ Nepoužívajte tento produkt na miestach, na ktorých sa nachádza sieťová šnúra.
- ▶ Pred použitím vždy zrakom skontrolujte, či nie sú rezací kotúč alebo matica rezacieho kotúča opotrebované alebo poškodené. Opotrebované alebo poškodené rezacie kotúče a takisto matice rezacích kotúčov vymieňajte vždy po celých súpravách, aby ste zabránili nevyváženosti.
- ▶ Pracujte iba za denného svetla alebo za dobrého umelého osvetlenia.
- ▶ Za nevhodných poveternostných podmienok, najmä v prípade prichádzajúcej búrky s výrobkom nepracujte.
- ▶ Mimoriadne starostlivo používajte tento produkt v mokrej tráve alebo v krovine.
- ▶ Pri práci s týmto produktom pamätajte vždy na to, aby ste mali bezpeč-

ný postoj, vždy s ním iba kráčajte, nikdy nebežte.

- ▶ Zabezpečte si vždy pevný postoj a udržiavajte rovnováhu. Nikdy sa nepreceňujte.
- ▶ **Keď používate tento produkt, nosíte ochranné okuliare a chrániče sluchu.**
- ▶ Nikdy nepoužívajte produkt, ktorý nemá ochranný kryt, poistku proti spätnému rázu alebo vonkajšie kryty, alebo ak je niektorá z týchto súčiastok pokazená.
- ▶ Nepoužívajte produkt s rezacím listom (nožom) v bezprostrednej blízkosti sieťovej/predĺžovacej šnúry.
- ▶ Pred každým použitím náradie skontrolujte, či na ňom nie je niečo opotrebované alebo poškodené.
- ▶ Keď sa vyskytne porucha, postupujte podľa odseku Hľadanie porúch.
- ▶ Keď sa stane úraz, odpojte náradie od elektrickej siete ešte predtým, ako urobíte iné opatrenia.
- ▶ Nepracujte so záhradným náradím nikdy vtedy, keď ste unavený alebo chorý, alebo ak ste pod vplyvom alkoholu, drog alebo liekov.
- ▶ Práca na svahu môže byť nebezpečná:
 - Nekoste žiadne príliš strmé svahy.
 - Na šikmých plochách alebo na mokrej tráve dávajte vždy pozor na bezpečnú chôdzu.
 - Na šikmých plochách vždy postupujte pri kosení priečne, nikdy nie smerom hore a smerom dole.

- Mimoriadne opatrne postupujte pri zmene smeru na svahoch.
- ▶ Nikdy sa nepribližujte rukami ani nohami do blízkosti rotujúcich rezačích prvkov.
- ▶ Výrobok vždy vypnite, keď ho prenášate (transportujete) z jednej pracovnej plochy na inú pracovnú plochu.
- ▶ Výrobok vypnite a vytiahnite zástrčku prívodnej šnúry zo zásuvky:
 - vždy keď nechávate výrobok bez dozoru
 - pred ostraňovaním blokovania
 - keď sa zamotá sieťová šnúra
 - pred výmenou rezacieho mechanizmu
 - keď budete výrobok kontrolovať, čistiť alebo na ňom niečo robiť
 - po kolízii s cudzím telesom výrobok vždy okamžite skontrolujte, či nie je poškodený, v prípade potreby
 - keď začne výrobok nezvyčajne vibrovať (okamžite ho prekontrolujte)
- ▶ Skôr ako sa budete dotýkať rezacích prvkov, počkajte, kým sa úplne zastavia. Po vypnutí motora rotuje ešte rezací mechanizmus a mohol by Vám spôsobiť poranenie.
- ▶ **V žiadnom nerobte prípade na náradí nejake zmeny.** Nedovolené zmeny by mohli negatívne ovplyvniť bezpečnosť Vášho produktu a mať za následok zvýšenie hluku a vibrácií.
- ▶ Skladujte tento výrobok na bezpečnom a suchom mieste mimo dosahu detí. Nekladte na výrobok žiadne iné predmety.
- ▶ Používajte len príslušenstvo Bosch, ktoré bolo odporúčané a schválené pre tento výrobok.
- ▶ Pri dlhšom používaní tohto produktu (alebo aj iných strojov) je používateľ vystavený vibráciám, ktorí môžu spôsobiť chorobu z vibrácií (Raynaudov fenomén) alebo syndróm karpálneho tunela (zápästia).
- ▶ Pri nich je obmedzené vnímanie dotykom a regulácia teploty rúk, môžu sa objaviť hluchota a pálivý pocit, až poškodenie nervov a krvného obehu, taktiež nekrózy tkaniva.
- ▶ Obráťte sa na svojho lekára, len čo objavíte príznaky, ktoré poukazujú na preťaženie vibráciami. Tieto symptómy zahŕňajú pocit hluchoty, stratu citlivosti, svrbenie, pichanie, bolesti, stratu sily, zmeny farby pokožky alebo stavu pokožky. Tieto symptómy sa najčastejšie prejavujú na prstoch, rukách a zápästí.
- ▶ Používajte výrobok vždy so správnym nastavcom. Dajte pozor na to, aby ste výrobok vždy držali za prednú aj zadnú rukoväť a keď treba, obmedzte dĺžku doby práce.
- ▶ V prípadoch, keď nôž odrazu narazí na tvrdý predmet alebo pri rezaní húštin či krovín, počítajte so spätným rázom tohto výrobku. Pokúste sa účinky spätných rázov minimalizovať.

- ▶ Tento produkt je určený na používanie s remeňom na plece. Remeň si nastavte tak, aby bol produkt správne vyvážený a práca s výrobkom čo najmenej namáhavá.
- ▶ Rezací list chráňte pri transporte a skladovaní vždy pomocou vhodnej ochrany.
- ▶ Pamätajte na to, aby bola sieťová šnúra vždy v dostatočnej vzdialenosti od rezacieho mechanizmu stroja.

Údržba

- ▶ **Keď s niečím manipulujete, alebo keď niečo robíte v priestore ostrých nožov, používajte vždy záhradnicke pracovné rukavice.**
- ▶ Postarajte sa o to, aby boli všetky matice, zavrútané skrutky a ostatné skrutky dobre utiahnuté, aby bol záručená bezpečná práca náradia.
- ▶ Kontrolujte pravidelne svoje záhradné náradie a keď zistíte, že niektoré súčiastky sú opotrebované alebo poškodené, preventívne ich kvôli vlastnej bezpečnosti vymeňte.
- ▶ Postarajte sa o to, aby boli použité originálne náhradné súčiastky značky Bosch.
- ▶ Výrobok dávajte opravovať len v autorizovanom servisnom stredisku Bosch.
- ▶ Pred odložením záhradného náradia sa postarajte o to, aby bolo náradie čisté a bez zvyškov materiálu. V prípade potreby ho vyčistite mäkkou suchou kefou.

- ▶ Odstraňujte usadeniny medzi rezacou hlavou a ochranným krytom. Aby ste mohli tento produkt skladovať na menšom priestore, demontujte hlavnú rúru (tyč).

Elektrická bezpečnosť



Pozor! Predtým, ako začnete robiť údržbu alebo záhradnicke náradie čistiť, vypnite ho a vytiahnite zástrčku prírodnej šnúry zo zásuvky. To isté platí v prípade, ak je poškodená, narezaná alebo zauzlená prírodná šnúra.

Vaše ručné elektrické náradie je kvôli bezpečnosti vybavené ochrannou izoláciou a nepotrebuje žiadne uzemnenie. Prevádzkové napätie výrobku je 230 V AC (striedavý prúd), 50 Hz (pre krajiny mimo EÚ aj 220 V alebo 240 V). Používajte len schválené predĺžovacie šnúry zodpovedajúce predpisom. Bližšie informácie Vám poskytne Vaše autorizované servisné stredisko.

Na zvýšenie bezpečnosti odporúčame používať ochranný spínač pri poruchových prúdoch (FI) s maximálnym chybovým prúdom 30 mA. Tento ochranný spínač pri poruchových prúdoch (FI) treba pred každým použitím prekontrolovať.

Sieťovú šnúru a predĺžovaciu šnúru ved'te mimo pohyblivých súčiastok a vyhnite sa akémukoľvek poškodeniu elektrických šnúr, aby ste zabránili ich

kontaktu so súčiastkami, ktoré vedú elektrický prúd.

Káblové spojky (sieťové zástrčky a zásuvky) musia byť suché a nesmú ležať na zemi.

Sieťovú a predlžovaciu šnúru treba pravidelne kontrolovať, či nevykazujú znaky poškodenia a smú sa používať len vtedy, keď sú v bezchybnom stave. Keď je sieťová šnúra náradia poškodená, smie sa zveriť do opravy len autorizovanému servisnému stredisku Bosch. Používajte len schválené predlžovacie šnúry.

Používajte len predlžovacie šnúry, vedenia a predlžovacie káblové bubny, ktoré zodpovedajú normám EN 61242 / IEC 61242 alebo IEC 60884-2-7.

Ak chcete používať pri práci s týmto produktom predlžovaciu šnúru, treba dodržať nasledovné prierezy elektrických vodičov:

- Prierez vodiča 1,25 mm² alebo 1,5 mm²
- Maximálna prípustná dĺžka predlžovacej šnúry je 30 m, resp. maximálna prípustná dĺžka predlžovacieho káblového bubna s ochranným spínačom pri poruchových prúdoch (FI) je 60 m

Upozornenie: Ak používate pri práci predlžovaciu šnúru, musí byť táto vybavená - ako je to popísané v Bezpečnostných predpisoch - ochranným vodičom, ktorý je prostredníctvom zá-

strčky prepojený s ochranným vodičom Vášho elektrického zariadenia.

V prípade pochybností prekonzultujte problém s vyučeným elektrikárom alebo s najbližším autorizovaným servisným strediskom Bosch.





BUĎTE OPATRNÝ: Nevhodné predlžovacie šnúry, ktoré nezodpovedajú predpisom, môžu byť nebezpečné. Predlžovacia šnúra, zástrčka a spojka musia byť na používanie vo vonkajšom prostredí vyrobené vo vodotesnom vyhotovení, ktoré je schválené na používanie vo vonkajšom prostredí.

Upozornenie pre produkty, ktoré sa **nepredávajú vo Veľkej Británii:**

UPOZORNENIE: Pre Vašu bezpečnosť je potrebné, aby zástrčka namontovaná na záhradníckom náradí bola spojená s predlžovacou šnúrou. Spojenie predlžovacej šnúry musí byť chránené pred ostrekujúcou vodou, musí byť vyrobené z gumy, alebo musí byť potiahnuté gumou. Predlžovacia šnúra musí byť vybavená odľahčovacími prvkami pri namáhaní na ťah.

Symboly

Symbol	Význam
	Smer pohybu
	Smer reakcie
	Zapnutie
	Vypnutie

Symbol	Význam
	Príslušenstvo/náhradné súčiastky
	Likvidácia

Používanie podľa určenia

Tento výrobok je vhodný na odstraňovanie menších kríkov a krovia, na rezanie mladých rastlín, na vyrezávanie a preredovanie a tiež na odstraňovanie buriny, dlhej trávy a prhľavy okolo domu a v záhradke.

Technické údaje

Krovinorez		AFS 23-37
Vecné číslo		3 600 HA9 ...
Menovitý príkon	W	1000
Počet voľnobežných obrátok		
– Rezací list	min ⁻¹	7000
– Cievka na strunu	min ⁻¹	6000
Šírka rezu - cievka	cm	37
Šírka rezu - nôž	cm	23
Priemer rezacej struny	mm	3,5
Typ struny		zakrútená
Typ noža		s 3 reznými hranami
Nastaviteľná rukoväť		●
Hmotnosť podľa EPTA-Procedure 01:2014	kg	5,7
Trieda ochrany		□ / II
Sériové číslo (Serial Number)		pozri typový štítok na výrobku

Údaje platia pre menovité napätie [U] 230 V. Pri odlišných napätiach a vo vyhotoveniach špecifických pre jednotlivé krajiny sa môžu tieto údaje líšiť.

Informácie o hlučnosti/vibráciách

	Cievka na strunu	Nôž
Informácie o hlučnosti zisťované podľa EN 50636-2-91 .		
Vyhodnotená hodnota hladiny hluku A tohto náradia je typicky:		
– Hladina akustického tlaku	dB(A)	83
– Nepresnosť merania K	dB	= 2,5
– Hladina akustického výkonu	dB(A)	95
– Nepresnosť merania K	dB	= 1
Celkové hodnoty vibrácií ah (suma vektorov troch smerov) a nepresnosť merania K zisťované podľa normy EN 50636-2-91		
– Hodnota emisie vibrácií a _h	m/s ²	4
– Nepresnosť merania K	m/s ²	1,5

Montáž a prevádzka

- ▶ **Nepripájajte výrobok do zásuvky predtým, ako je kompletné zmontovaný.**
- ▶ **Po vypnutí výrobku rezacia hlava ešte niekoľko sekúnd dobieha. Počkajte, kým sa rezacia hlava celkom zastaví, až potom zapínajte produkt znova.**

- ▶ **Nezapínajte a nevypínajte náradie v krátkych intervaloch po sebe.**
- ▶ **Odstráňte usadeniny trávy z rezacej hlavy, keď vymieňate rezaciu hlavu.**
- ▶ **Odporúčame používanie rezacích prvkov schválených firmou Bosch. V prípade používania iných rezacích prvkov môže byť výsledok práce odlišný.**

- Pri používaní rezacieho listu dbajte na to, aby bol list dobre upevnený pomocou matice rezacieho listu.
- Pri dlhšom používaní odporúčame prerušovať prácu primeranými prestávkami.

Číslovanie sa vzťahuje zobrazenia na stranách s obrázkami.

Cieľ činnosti	Obrázok	Strana
Obsah dodávky (základná výbava)	A	269
Montáž ochranného krytu	B	270
Zloženie hlavnej rúry	C	270
Montáž cievky na strunu a rezacej struny	D	271
Montáž rezacieho listu	E	272 - 273
Montáž poistky proti spätnému rázu/Návod na obsluhu pre pravákov	F	274
Montáž poistky proti spätnému rázu / Návod na obsluhu pre ľavákov	G	274
Montáž ramenného popruhu	H	275
Nastavenie dĺžky rukoväte		

Cieľ činnosti	Obrázok	Strana
Pripojenie predĺžovacej šnúry	I	275
Zapínanie/vypínanie	J	276
Upozornenie k práci s výrobkom	K	276
Čistenie	L	277
Skladovanie rezacej struny	M	278
Voľba príslušenstva	N	278

Upozornenie k práci s výrobkom

Oblasť použitia	Rezací nástroj
Odstraňovanie kríkov a húsťiny	Rezací list
Rezanie mladých rastlín	Rezací list
Vyrezávanie/preriedovanie	Cievka na strunu
Odstraňovanie buriny	Cievka na strunu/rezací list
Kosenie vysokej trávy	Cievka na strunu
Odstraňovanie žihľavy	Cievka na strunu/rezací list

Hľadanie porúch



Symptóm	Možná príčina	Odstránenie príčiny
Výrobok nebeží	Výpadok sieťového napätia	Skontrolujte a zapnite.
	Zásuvka elektrickej siete je chybná	Použite inú zásuvku
	Predĺžovacia šnúra je poškodená	Skontrolovať prívodnú šnúru, ak je poškodená, vymeniť
	Poistka vypadla	Vymeňte poistku.
Výrobok beží prerušovane	Iniciovala sa ochrana proti preťaženiu	Nechajte výrobok vychladnúť a znova ho spustite
	Predĺžovacia šnúra je poškodená	Skontrolovať prívodnú šnúru, ak je poškodená, vymeniť Obráťte sa na autorizované servisné stredisko Bosch.
Výrobok nereže	Vnútrná kabeláž produktu je porušená	Obráťte sa na autorizované servisné stredisko Bosch.
	Poškodený rezací list / poškodená cievka	Vymeňte rezací list/cievku
Intenzívne vibrácie	Rezací kotúč poškodený.	Vymeňte rezací list (používajte vždy pracovné rukavice)
	Rezacia struna pretrhnutá	Rezaciú strunu vymeniť.
	Hlava rezacej struny znečistená	Vyčistite rezaciú hlavu a odstráňte nečistoty.
	Matica rezacieho kotúča uvoľnená	Maticu rezacieho kotúča utiahnuť momentom 20 Nm a pamätať na to, že rezací kotúč, obežný tanier a prítláčny kotúč musia byť namontované tak, aby boli vycentrované - ustredené.

Szimpóm	Možná príčina	Odstránenie príčiny
	Rezací list nie je správne namontovaný	Uvoľnite rezací list a namontujte ho tak, aby bol us-tredený. Rešpektujte vodiace krúžky na reza-com liste pre us-tredenú montáž.
Zlý výsledok kosenia a zostávajúce byle rastlín	Tráva je príliš vysoká alebo príliš hustá	Tráva je príliš vysoká: rezať (kosiť) ju po etapách Tráva je príliš hustá: pracovať s menším záberom pri jednom kroku.
	Rezací kotúč je tupý	Rezací kotúč otočiť/vymeniť.
	Rezací kotúč je zanesený	Skontrolujte dolnú stranu produktu a v prípade potreby ju uvoľnite - vyčistite (pracujte pritom vždy s pracovnými rukavicami).
	Hlava rezacej struny znečistená	Vyčistite rezaciu hlavu a odstráňte nečistoty
Matica rezacieho kotúča sa nedá uvoľniť	Poškodený závit matice alebo hriadeľa	Hriadeľ potrite tukom, aby ste uľahčili uvoľnenie matice
	Aretačný čap nie je správne umiestnený	Zasuňte aretačný čap znova a jemne ho prítlačajte pri súčasnom otáčaní hriadeľa
Rezací kotúč sa neotáča	Rezací kotúč je zanesený	Skontrolujte dolnú stranu produktu a v prípade potreby ju uvoľnite - vyčistite (pracujte pritom vždy s pracovnými rukavicami).
	Matica rezacieho kotúča uvoľnená	Maticu rezacieho kotúča utiahnuť a pamätať na to, že rezací kotúč, obežný tanier a prítlačný kotúč musia byť namontované tak, aby boli vycentrované (pracujte vždy v pracovných rukaviciach) (pozri obrázok E).
	Tráva je príliš vysoká alebo príliš hustá	Tráva je príliš vysoká: rezať (kosiť) ju na etapy Tráva je príliš hustá: pracovať s menším záberom pri jednom kroku.
Slabý rezací výkon	Ochranný kryt znečistený	Vyčistite vnútro ochranného krytu.
	Rezací kotúč je tupý	Rezací kotúč otočiť/vymeniť.
	Chýba rezacia struna	Doplniť rezaciu strunu

Zákaznícka služba a poradenstvo ohľadom použitia

www.bosch-garden.com

V prípade akýchkoľvek otázok a objednávok náhradných súčiastok uvádzajte bezpodmienečne 10-miestne vecné číslo uvedené na typovom štítku výrobku.

Slovakia

Na www.bosch-pt.sk si môžete objednať opravu vášho stroja alebo náhradné diely online.

Tel.: +421 2 48 703 800

Fax: +421 2 48 703 801

E-Mail: servis.naradia@sk.bosch.com

www.bosch-pt.sk

Likvidácia

Výrobky, príslušenstvo a obaly treba dať na recykláciu zodpovedajúcu ochrane životného prostredia.



Neodhadzujte náradie do komunálneho odpadu!

Len pre krajinu EÚ:

Podľa európskej smernice 2012/19/EÚ o odpade z elektrických a elektronických zariadení a podľa jej transpozície v národnom práve sa musia už nepoužiteľné výrobky zbierať separovane a odovzdať ich na recykláciu v súlade s ochranou životného prostredia.

Magyar

Biztonsági előírások

Figyelem! Gondosan olvassa el a következő utasításokat. Ismerkedjen meg a kezelőelemekkel és a termék

előírászerű használatával. A használati utasítást biztos helyen őrizze meg a későbbi használathoz.

A terméken található jelek és jelzések magyarázata



Általános tájékoztató a veszélyekről.



Figyelmeztetés: Olvassa el a használati utasítást, mielőtt a terméket üzembe helyezi.



Ügyeljen arra, hogy a kirepített idegen anyagok ne okozhassanak a közelében álló személyeknél sérüléseket.



Figyelmeztetés: Munka közben tartson biztonságos távolságot a terméktől.



Számítson arra, hogy a vágólap visszarúghat.



Kapcsolja ki a terméket és húzza ki a hálózati csatlakozó dugót a dugaszolóaljzatból, mielőtt a berendezésen beállítási, tisztítási vagy karbantartási munkákat végez, ha a kábel beakadt valahova, ha belevágtak a kábelbe, vagy a kábel bármely módon megrongálódott, vagy ha a terméket felügyelet nélkül hagyja.



Viseljen zajtompító fülvédőt és védőszemüveget.



Viseljen védősisakot.



Viseljen védő kesztyűt.



Viseljen védőcsizmát.



Ne használja a terméket esőben és ne tegye ki az eső hatásának.

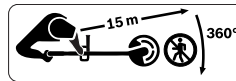

Ügyeljen arra, hogy a kirepített idegen anyagok ne okozhassanak a közelében álló személyeknél sérüléseket.

Figyelmeztetés: Munka közben tartson biztonságos távolságot a terméktől.

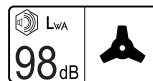

A termék jellemző A-kiértékelésű zajszintje pengével felszerelt állapotban.

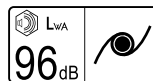

A termék jellemző A-kiértékelésű zajszintje tekerccsel felszerelt állapotban.



Gondosan ellenőrizze azt a területet, ahol a kerti kisgépet használni akarja, nincsenek-e ott háziállatok vagy más állatok. A gép működése során a háziállatok vagy más állatok sérüléseket szenvedhetnek. Gondosan vizsgálja meg a gép használati területét és távolítson el minden követ, botot, drótot, csontot és minden más idegen tárgyat. A gép használata közben ügyeljen arra, hogy ne lehessenek nem látható háziállatok, más állatok vagy fatönkők a sűrű gyepe alatt.

A termékre vonatkozó biztonsági előírások

Kezelés

- ▶ A kezelő személy a terméket csak a rendeltetésének megfelelően használhatja. Vegye figyelembe a helyi adottságokat. Munka közben tudatosan ügyeljen a közelben lévő más személyekre, mindenek előtt gyerekekre.
- ▶ Sohase engedje meg, hogy gyermekek, korlátozott fizikai, érzékelési vagy szellemi képességű, illetve kellő tapasztalattal és/vagy tudással nem rendelkező és/vagy az ezen utasításokat nem jól ismerő személyek ezt a terméket használják. Az Ön országában érvényes előírások lehet, hogy korlátozzák a kezelő korát.
- ▶ A gyerekeket felügyelni kell, hogy garantálni lehessen, hogy a termékkel ne játszanak.

Alkalmazás

- ▶ Ügyeljen a termék összeszerelésekor az ábrákon látható adatokra. A szét-szerelés fordított sorrendben kerül végrehajtásra.
- ▶ Távolítsa el használat előtt a késvédőt.
- ▶ Ne használja a terméket falak vágására.
- ▶ Sohase üzemeltesse a terméket, ha a berendezés közvetlen közelében személyek, mindenek előtt gyerekek vagy háziállatok, tartózkodnak.
- ▶ A más személyek által elszenvedett balesetekért, illetve a más tulajdonában keletkezett károkért a kezelő vagy felhasználó felel.
- ▶ Viseljen hosszú, vastag nadrágot, erős anyagból készült cipőt és kesztyűt. Ne viseljen bő ruhát, ékszereket, rövidnadrágot, szandált és ne dolgozzon mezítláb. Ha hosszú hajjal jár, kösse fel azt vállmagasság felett, nehogy beakadjon a berendezés mozgó részeibe.
- ▶ Gondosan vizsgálja meg a megmunkálni kívánt területet, és távolítsa el a köveket, botokat, drótokat, csontokat és egyéb idegen tárgyakat.
- ▶ Ne használja a terméket olyan helyeken, ahol hálózati tápvezetékek vannak.
- ▶ A használat előtt mindig ellenőrizze, nincs-e elkopva vagy megrongálódva a vágólap vagy a vágólap-anya. Az elhasználódott vagy megrongálódott vágólapokat és vágólap-anyákat mindig teljes készletként cserélje ki, hogy elkerülje a kiegyensúlyozatlanságot.
- ▶ Csak nappali fénynél vagy jó mesterséges megvilágítás mellett dolgozzon.
- ▶ Rossz időjárási feltételek esetén, mindenek előtt egy közeledő vihar esetén ne dolgozzon a termékkel.
- ▶ Nedves fűben/bozótban a terméket különösen óvatosan használja.
- ▶ Ügyeljen a termékkel végzett munka során mindig arra, hogy biztonságo-

san álljon; csak menjen, sohase szabadon haladjon.

- ▶ Mindig szilárd alapon álljon és őrizze meg az egyensúlyát. Ne erőltesse túl magát.
- ▶ **A termék kezeléséhez viseljen védőszemüveget és zajtompító fülvédőt.**
- ▶ Sohase használja a kerti terméket hiányzó vagy meghibásodott védőburával, visszarúgás elleni biztosítóval vagy fedelelkekkel.
- ▶ Ne használja a vágólappal felszerelt terméket hálózati kábelek és hosszszabító kábelek közvetlen közelében.
- ▶ Minden egyes használat előtt és minden egyes használat után ellenőrizze, nincs-e megrongálódva, vagy elkopva a termék.
- ▶ Egy hiba fellépése esetén járjon el a Hibakeresés szakaszban leírtak szerint.
- ▶ Ha baleset történt, válassza le a terméket a hálózatról, mielőtt más intézkedéseket foganatosítana.
- ▶ Ne használja a terméket, ha fáradt, beteg, vagy alkohol, kábítószeres vagy orvosságok hatása alatt áll.
- ▶ A lejtőkön végzett munka veszélyes lehet:
 - Különösen meredek lejtőkön ne dolgozzon.
 Ferde felületeken, vagy nedves fűben mindig ügyeljen arra, hogy csak biztonságos, szilárd helyekre lépjen. Ferde felületeken mindig keresztben

haladva, sohase fel- vagy lefelé haladva dolgozzon.

A lejtőkön irányváltoztatás esetén különösen óvatosan kell eljárni.

- ▶ Sohase jöjjön a kezével vagy a lábával a forgó vágóelemek közelébe.
- ▶ Kapcsolja ki a terméket, amikor azt a megmunkálandó felülethez szállítja, vagy onnan elszállítja.
- ▶ Kapcsolja ki a terméket és húzza ki a hálózati csatlakozó dugót a dugaszoló aljzatról:
 - minden olyan alkalommal, amikor a terméket bizonyos ideig felügyelet nélkül hagyja
 - beékelődések megszüntetése előtt
 - ha a kábel összegubancolódott
 - a vágószerkezet kicserélése előtt
 - ha a terméket vizsgálja, tisztítja, vagy munkát végez rajta
 - egy idegen testtel való ütközés után; azonnal ellenőrizze a termék esetleges megrongálódásait és szűkség esetén cserélje ki a kést
 - ha a termék szokatlan rezgésbe kezd (azonnal ellenőrizze)
- ▶ Várjon, amíg a forgó vágóelemek teljesen leállnak, mielőtt hozzájuk érne. A vágóelemek a motor kikapcsolása után egy ideig még tovább forognak és sérüléseket okozhatnak.
- ▶ **A terméken nem szabad változtatásokat végrehajtani.** A nem engedett változtatások befolyásolhatják a terméke biztonságát és megnövekedett zajokhoz és rezgésekhez vezethetnek.

- ▶ A kerti terméket egy száraz és zárt helyiségben, a gyerekek által el nem érhető helyen tárolja. Ne tegyen más tárgyakat a termékre.
- ▶ Csak olyan Bosch tartozékokat használjon, amelyeket ezen termékkel való használatra javasoltak és engedélyeztek.
- ▶ A termék (vagy más berendezések) használata során a felhasználó rezgések hatásának van kitéve, amelyek fehérújj betegségekhez (Raynaud-jelenség) vagy egy carpalis alagút szindrómához vezethetnek.
- ▶ Ilyenkor az érzékelési képesség és a hőmérséklet szabályozása korlátozott, zsibbadás, égő érzés, ideg- és keringési ártalmak és nekrosis léphetnek fel.
- ▶ Forduljon orvoshoz, ha olyan tünetei vannak, amelyek rezgés-túlterhelésre utalnak. Ezek a következők: zsibbadás, érzéketlenség, viszketés, szűró fájdalom, más fájdalom, erőtlenység, a bőr színének vagy állapotának változásai. Ezek a tünetek a leggyakrabban az ujjakban, kezekben vagy a csuklóban lépnek fel.
- ▶ Mindig csak a megfelelő előtéttel használja a terméket. Ügyeljen arra, hogy a terméket mindig az első és hátsó fogantyúnál fogva tartsa és korlátozza szükség esetén a munkaidőt.
- ▶ Ha a kés hirtelen egy kemény tárgyhoz ér, vagy ha bokrot vagy sövényt nyír, számíton arra, hogy a termék

visszarúghat. Próbálja meg minimalisra csökkenteni a visszarúgások hatását.

- ▶ Ez a termék egy vállszíjjal való használatra van kialakítva. Állítsa be úgy a vállszíjat, hogy a termék helyesen ki legyen egyensúlyozva, így a termékkel végzett munka kevésbé fárasztó.
- ▶ A vágólapot a szállításhoz és tároláshoz mindig fedje le egy megfelelő védőlappal.
- ▶ Tartsa távol az áramellátó kábelt a vágószerszámtól.

Karbantartás

- ▶ **Viseljen mindig kerti védőkesztyűt, ha az éles kések körül végez munkát.**
- ▶ Gondoskodjon arról, hogy minden anya, csap és csavar szorosán meg legyen húzva, hogy biztonságosan lehessen a termékkel dolgozni.
- ▶ Vizsgálja felül a terméket és a biztonság érdekében cserélje ki az elhasznált vagy megrongálódott alkatrészeket.
- ▶ Gondoskodjon arról, hogy a cserealkatrészként csak Bosch gyártmányú alkatrészeket használjanak.
- ▶ A terméket csak egy erre feljogosított Bosch javítóműhelyben javíttassa.
- ▶ A tárolás előtt gondoskodjon arról, hogy a termék tiszta legyen és mentes legyen a maradékoktól. Ha szükséges, egy puha, száraz kefével tisztítsa meg.

- ▶ Távolítson el minden lerakódást a vá-
gófej és a védőbúra között. A kom-
pakt tároláshoz a terméket a száránál
két részre lehet bontani.

Elektromos biztonsági előírások



**Figyelem! A karbantartási
vagy tisztítási munkák meg-
kezdése előtt kapcsolja ki a
terméket és húzza ki a hálózati csat-
lakozó dugót. Ugyanez érvényes
azokra az esetekre is, amikor a háló-
zati csatlakozó kábel megromgáló-
dott, belevágtak, vagy beakadt vala-
mibe.**

Az Ön terméke biztonsági megfontolá-
sokból védőszigeteléssel van ellátva és
földelésre nincs szüksége. Az üzemi fe-
szültség 230 V AC, 50 Hz (az EU-n kí-
vüli országokban 220 V vagy 240 V is
lehetséges). Csak engedélyezett hosz-
szabbító kábelt használjon. További in-
formációkat az erre feljogosított vevő-
szolgálattól kaphat.

A biztonság megnövelésére használjon
egy legfeljebb 30 mA hibaáramú hiba-
áram-kapcsolót (RCD). Ezt a hibaáram
kapcsolót minden használat előtt külön
ellenőrizni kell.

Tartsa távol a hálózati tápvezetékét és
a hosszabbító kábelt a mozgó alkatré-
szektől és előzze meg a kábelek bármi-
nemű megromgálódását, amely feszült-
ség alatt álló alkatrészek érintéséhez
vezethet.

A kábelösszeköttetéseket (a csatlako-
zó dugókat és a dugaszoló aljzatokat)

szárazon kell tartani, és nem szabad
közvetlenül a földre fektetni.

A hálózati és hosszabbító kábel meg-
romgálódásának esetleges jeleit rend-
szeresen ellenőrizni kell, a kábeleket
csak kifogástalan állapotban szabad
használni.

Ha a termék hálózati kábelje megrom-
gálódott, azt csak egy feljogosított
Bosch-műhellyel szabad megjavíttatni.
Csak engedélyezett hosszabbító kábe-
leket használjon.

Csak olyan hosszabbító kábeleket, ve-
zetékeket és kábeldobokat használjon,
amelyek megfelelnek az EN 61242 /
IEC 61242 vagy az IEC 60884-2-7
szabványnak.

Ha a termék üzemeltetéséhez egy
hosszabbító kábelt akar használni, ak-
kor a következő vezeték keresztmet-
szetekre van szükség:

- A vezeték keresztmetszetet
1,25 mm² vagy 1,5 mm²
- A hosszabbító kábel legnagyobb
megengedett hossza 30 m, illetve
kábeldob és hibaáram védőkap-
csoló használata esetén 60 m

Tájékoztató: Ha egy hosszabbító kábelt
használ, akkor annak – amint az a biz-
tonsági előírásokban leírásra került –
egy védővezetékkel kell rendelkeznie,
amely a csatlakozó dugón keresztül
össze van kötve az Ön elektromos be-
rendezésének védővezetékével.

Kétséges esetekben kérdezzen meg er-
ről egy megfelelő képzésű villanyszere-

lőt vagy a legközelebbi Bosch szerviz képviselőt.



VIGYÁZAT: A nem előírás-szerű hosszabbító kábelek veszélyesek lehetnek. A

hosszabbító kábeleknek, csatlakozó dugóknak és csatlakozásoknak vízhatlan, szabadtéri használatra engedélyezett kivitelűeknek kell lenniük.

Tájékoztató azon termékekről, amelyek **nem Nagybritanniában** kerülnek eladásra:

FIGYELEM: A termékre szerelt csatlakozó dugót az Ön biztonsága érdekében össze kell kapcsolni a hosszabbító kábellel. A hosszabbító csatlakozójának fröccsenő víz ellen védett kivitelűnek kell lennie, gumiból kell készülnie, vagy gumival kell bevonva lennie. A

hosszabbítókábelt csak egy húzásmen-tésítővel felszerelve szabad használni.

Jelképes ábrák

Jel	Magyarázat
	Mozgásirány
	A reakció iránya
	Bekapcsolás
	Kikapcsolás
	Tartozékok/pótalkatrészek
	Hulladékkezelés

Rendeltetészerű használat

Ez a termék a ház körüli kertekben és hobby-kertekben kisebb bokrok és bozótok eltávolítására, fiatal növények metszésére, visszavágásra és ritkításra, valamint gyomnövények, magasabb fű és csalan eltávolítására szolgál.

Műszaki adatok

Bozótvágó		AFS 23-37
Rendelési szám		3 600 HA9 ...
Névleges felvett teljesítmény	W	1000
Üresjárat fordulatszám		
– Vágólap	perc ⁻¹	7000
– Huzaltekercs	perc ⁻¹	6000
Tekerics vágószélessége	cm	37
Kés vágószélessége	cm	23
Vágóhuzal átmérő	mm	3,5
Huzaltípus		sodrott
Késtípus		3-élű
Beállítható fogantyú		●
Súly a 01:2014 EPTA-eljárás szerint	kg	5,7
Érintésvédelmi osztály		□ / II
Gyári szám (Serial Number)		lásd a terméken elhelyezett típustáblát

A adatok 230 V hálózati feszültségre [U] vonatkoznak. Ettől eltérő feszültségek és külön egyes országok számára készült kivitelek esetén ezek az adatok változhatnak.

Zaj és vibráció értékek

Huzaltekercs		Kés
--------------	--	-----

A zajkibocsátási értékek a **EN 50636-2-91** előírásainak megfelelően kerültek meghatározásra

A készülék A-értékelésű zajszintjének tipikus értékei:

– Hangnyomás-szint	dB(A)	83	85,5
– Bizonytalanság K	dB	= 2,5	= 2,5
– Hangteljesítmény-szint	dB(A)	95	97
– Bizonytalanság K	dB	= 1	= 1

Az ah rezgési összértékek (a három irány vektorösszege) és a K szórás az **EN 50636-2-91** szabvány szerint kerültek meghatározásra

– Rezgés kibocsátási érték, a_h	m/s^2	4	5
– Bizonytalanság K	m/s^2	1,5	1,5

Felszerelés és üzemeltetés

- ▶ **Ne csatlakoztassa a terméket a dugaszolóaljzathoz, amíg az nincs teljesen összeszerelve.**
- ▶ **A termék kikapcsolása után a vágófej még néhány másodpercig forgásban marad. Várjon, amíg a vágófej teljesen leáll, mielőtt a terméket ismét bekapcsolja.**
- ▶ **Sohase kapcsolja ki és ismét be gyorsan egymás után a berendezést.**
- ▶ **A vágófej kicserélésekor távolítsa el az odatapadt fűmaradékokat.**
- ▶ **Azt javasoljuk, hogy csak a Bosch által engedélyezett vágóelemeket használja. Más vágóelemek esetén a vágási eredmény eltérő lehet.**
- ▶ **A vágólap alkalmazásakor ügyeljen arra, hogy az a vágólap- anyacsavar segítségével szorosan rögzítve legyen.**
- ▶ **Hosszabb ideig tartó használat esetén célszerű megfelelő szüneteket tartani.**

A számozás az ábra-oldalokon található ábrákra utal.

A tevékenység célja	Ábra	Oldal
Szállítmány tartalma	A	269
A védőbúra felszerelése	B	270
A szár összeszerelése	C	270
A huzaltekercs és a huzal felszerelése	D	271
A vágólap felszerelése	E	272 - 273

A tevékenység célja	Ábra	Oldal
A visszarúgás elleni biztosító felszerelése / kezelési tájékoztató jobbkezes kezelők számára	F	274
A visszarúgás elleni biztosító felszerelése / kezelési tájékoztató balkezes kezelők számára	G	274
A vállheveder felszerelése	H	275
A fogantyú hosszának beállítása		
A hosszabbító kábel felszerelése	I	275
Be- és kikapcsolás	J	276
Megjegyzés a munkához	K	276
Tisztítás	L	277
A vágóhuzal tárolása	M	278
Tartozék kiválasztása	N	278

Megjegyzés a munkához

Alkalmazási terület	Vágószerszám
Bokrok/bozótok eltávolítása	Vágólap
Fiatal növények metszése	Vágólap
Visszavágás/ritkítés	Huzaltekercs
Gyom eltávolítása	Huzaltekercs/vágólap
Magas fű nyírása	Huzaltekercs
Csalán eltávolítása	Huzaltekercs/vágólap

Hibakeresés



Szimp­tóma	Lehetséges ok	Hibaelhárítás
A termék nem működik	Hálózati feszültség hiányzik	Ellenőrizze és kapcsolja be.
	A dugaszoló aljzat hibás	Használjon egy másik dugaszolóaljzatot.
	A hosszabbító kábel megrongálódott	A kábelt vizsgálja meg, és ha megrongálódott, cserélje ki.
	A biztosíték leoldott	Cserélje ki a biztosítékot.
A termék csak megszakításokkal működik	A túlterhelés elleni védelem leoldott	Hagyja lehűlni, majd ismét indítsa el a terméket.
	A hosszabbító kábel megrongálódott	A kábelt vizsgálja meg, és ha megrongálódott, cserélje ki. Forduljon egy Bosch vevőszolgálathoz.
A termék nem vág	A termék belső vezetői meghibásodtak	Forduljon egy Bosch vevőszolgálathoz.
	A vágólap/a huzal megrongálódott	Cserélje ki a vágólapot / a huzalt (ehhez mindig viseljen kerti védőkesztyűt).
Erősebb rezgések	A vágólap megrongálódott	Cserélje ki a vágólapot (ehhez mindig viseljen kerti védőkesztyűt).
	A nyíróhuzal elszakadt	A nyíróhuzalt cserélje ki.
	A huzalos nyírófej elszennyeződött	Tisztítsa meg a vágófejet és távolítsa el a szennyeződé­seket.
	A vágólap-anya meglazult	Szorítsa meg 20 Nm nyomatékkal a vágólap- anyát, ügyeljen arra, hogy vágólap, a forgótányér és a nyomó­tárcsa központosva legyenek felszerelve (ehhez mindig viseljen kerti védőkesztyűt).
	A vágólap helytelenül van felszerelve	Vállassza le a vágólapot és szerelje fel úgy, hogy központosva legyen. A központoszáshoz vegye figyelembe a vágólapon található vezetőgyűrűket.
Rossz vágási eredmény és megmaradó növény­csonkok	A fű túl magas, túl sűrű	A fű túl magas: szakaszonként vágjon. A fű túl sűrű: vágásonként kisebb vágási széles­séggel dolgozzon.
	A vágólap tompa	A vágólapot esztergálja meg / cserélje ki.
	A vágólap körüli tér eldugult	Ellenőrizze és szükség esetén tegye szabadá a termék alsó részét (viseljen mindig egy kerti védőkesztyűt).
	A huzalos nyírófej elszennyeződött	Tisztítsa meg a vágófejet és távolítsa el a szennye­ződé­seket.
A vágólap- anyát nem lehet kinyitni	Az anya vagy a tengely menete megrongálódott	A nyitás megkönnyítésére kenje meg a tengelyt.
	A reteszelőcsap nincs helyes helyzetben	Ismét tolja be és kissé nyomja be forgó tengely mellett a reteszelőcsapot.
A vágólap nem forog	A vágólap körüli tér eldugult	Ellenőrizze és szükség esetén tegye szabadá a termék alsó részét (viseljen mindig egy kerti védőkesztyűt)
	A vágólap-anya meglazult	Szorítsa meg a vágólap- anyát, ügyeljen arra, hogy vágólap, a forgótányér és a nyomó­tárcsa közpon­tozva legyenek felszerelve (ehhez mindig viseljen kerti védőkesztyűt) (lásd a E ábrát).
	A fű túl magas, túl sűrű	A fű túl magas: szakaszonként vágjon. A fű túl sűrű: vágásonként kisebb vágási széles­séggel dolgozzon.
Rossz vágási teljesít­mény	A védőbúra elszennyeződött	Tisztítsa meg a védőbúra belsejét.
	A vágólap tompa	A vágólapot esztergálja meg / cserélje ki
	Nincs nyíróhuzal	Töltsön utána nyíróhuzalt.

Vevőszolgálat és alkalmazási tanácsadás

www.bosch-garden.com

Ha kérdései vannak vagy pótalkatrészeket szeretne rendelni, önkéntlenül adja meg a termék típusábláján található 10-jegyű cikkszámot.

Magyarország

Robert Bosch Kft.

1103 Budapest

Gyömrői út. 120.

A www.bosch-pt.hu oldalon online megrendelheti készülékének javítását.

Tel.: +36 1 431 3835

Fax: +36 1 431 3888

E-mail: info.bsc@hu.bosch.com

www.bosch-pt.hu

Eltávolítás

A termékeket, a tartozékokat és a csomagolást a környezetvédelmi szempontoknak megfelelően kell újrafelhasználásra előkészíteni.



Ne dobja ki a termékeket a háztartási szeméttel!

Csak az EU-tagországok számára:

A használt villamos és elektronikus berendezésekre vonatkozó 2012/19/EU sz. Európai Irányelvnek és ennek a megfelelő országok jogharmonizációjának megfelelően a már használhatatlan termékeket külön össze kell gyűjteni és a környezetvédelmi szempontból megfelelő újra felhasználásra le kell adni.

Русский

Только для стран Евразийского экономического союза (Таможенного союза)

В состав эксплуатационных документов, предусмотренных изготовителем для продукции, могут входить настоящее руководство по эксплуатации, а также приложения. Информация о подтверждении соответствия содержится в приложении.

Информация о стране происхождения указана на корпусе изделия и в приложении.

Дата изготовления указана на последней странице обложки Руководства.

Контактная информация относительно импортера содержится на упаковке.

Срок службы изделия

Срок службы изделия составляет 7 лет. Не рекомендуется к эксплуатации по истечении 5 лет хранения с даты изготовления без предварительной проверки (дату изготовления см. на этикетке).

Перечень критических отказов и ошибочные действия персонала или пользователя

- не использовать с поврежденной рукояткой или поврежденным защитным кожухом
- не использовать при появлении дыма непосредственно из корпуса изделия
- не использовать с перебитым или оголенным электрическим кабелем
- не использовать на открытом пространстве во время дождя (в распыляемой воде)
- не включать при попадании воды в корпус
- не использовать при сильном искрении
- не использовать при появлении сильной вибрации

Критерии предельных состояний

- перетёрт или повреждён электрический кабель
- повреждён корпус изделия

Тип и периодичность технического обслуживания

Рекомендуется очистить инструмент от пыли после каждого использования.

Хранение

- необходимо хранить в сухом месте
- необходимо хранить вдали от источников повышенных температур и воздействия солнечных лучей
- при хранении необходимо избегать резкого перепада температур
- хранение без упаковки не допускается
- подробные требования к условиям хранения смотрите в ГОСТ 15150 (Условие 1)

Транспортировка

- категорически не допускается падение и любые механические воздействия на упаковку при транспортировке
- при разгрузке/погрузке не допускается использование любого вида техники, работающей по принципу зажима упаковки
- подробные требования к условиям транспортировки смотрите в ГОСТ 15150 (Условие 5)

Указания по технике безопасности

Внимание! Внимательно прочитайте следующие указания. Ознакомьтесь с элементами управления и правильным использованием изделия. Сохраняйте руководство по эксплуатации для дальнейшего использования.

Пояснения к символам на изделии

Общее указание на наличие опасности.



Предупреждение: Прочитайте инструкцию по эксплуатации, прежде чем включать изделие.



Следите за тем, чтобы отлетающие чужеродные предметы не травмировали находящихся поблизости людей.



Предупреждение: Соблюдайте безопасное расстояние до работающего изделия.



Примите во внимание возможный рикошет режущего ножа.



Выключайте изделие и извлекайте штепсельную вилку из розетки перед изменением настроек на изделии, его очисткой или техобслуживанием, если запутался, перерезан или поврежден шнур или если необходимо оставить изделие без присмотра.



Обязательно надевайте средства защиты органов слуха и защитные очки.



Носите защитный шлем.



Надевайте защитные рукавицы.



Носите защитную обувь.



Не используйте изделие в дождь и не подвергайте его воздействию дождя.

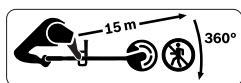

Следите за тем, чтобы отлетающие чужеродные предметы не травмировали находящихся поблизости людей. Предупреждение: Соблюдайте безопасное расстояние до работающего изделия.

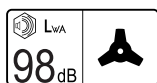

Типичный A-взвешенный уровень шума от продукта с монтированным ножом.



Типичный A-взвешенный уровень шума от продукта с монтированной катушкой.



Тщательно проверяйте участок, на котором используется садовый инструмент, на наличие диких и домашних животных. Дикие и домашние животные могут получить травмы во время работы инструмента. Тщательно проверяйте участок, на котором используется садовый инструмент, и удаляйте все камни, палки, провода, кости и прочие посторонние предметы. Применяя садовый инструмент следите за тем, чтобы в густой траве не было скрытых диких животных,

домашних животных и небольших пеньков.

Указания по технике безопасности для изделия

Эксплуатация

- ▶ Изделие разрешается применять только согласно назначению. При работе учитывайте местные условия. При работе сознательно обращайтесь внимание на посторонних, особенно на детей.
- ▶ Никогда не позволяйте пользоваться изделием детям, лицам с ограниченными физическими, сенсорными или умственными способностями или недостаточным опытом и знаниями и/или лицам, не знакомым с этими указаниями. Национальные предписания могут ограничивать допустимый возраст оператора.
- ▶ Следите за детьми и не позволяйте им играть с изделием.

Применение

- ▶ При монтаже изделия руководствуйтесь рисунками, демонтаж осуществляется в обратной последовательности.
- ▶ Перед использованием снимите чехол ножа.
- ▶ Не используйте изделие для резания стен.
- ▶ Никогда не пользуйтесь изделием, если поблизости находятся другие

люди, в особенности дети, или домашние животные.

- ▶ Оператор или пользователь ответственен за несчастные случаи и ущерб, нанесенный другим лицам или их имуществу.
- ▶ Одевайте длинные, прочные штаны, прочную обувь и рукавицы. Не надевайте свободную одежду, украшения, короткие штаны, сандалии и не работайте без обуви. Чтобы волосы не запутались в движущихся деталях, подвязывайте их выше уровня плеч.
- ▶ Тщательно осмотрите участок работы и уберите камни, палки, проволоку, кости и прочие посторонние предметы.
- ▶ Не используйте изделие в тех местах, где лежит сетевой шнур.
- ▶ Перед использованием всегда проверяйте режущий нож и гайку режущего ножа на предмет износа и повреждений. Во избежание дисбаланса всегда меняйте сразу все износившиеся или поврежденные режущие ножи и гайку режущего ножа.
- ▶ Косите только при дневном свете либо хорошем искусственном освещении.
- ▶ Не работайте с изделием при плохих погодных условиях, в частности, когда собирается гроза.
- ▶ Особенно осторожно применяйте изделие, если трава/кусты мокрые.

- ▶ Следите за устойчивым положением тела при работах с изделием; всегда только ходите и никогда не бегайте.
- ▶ Всегда сохраняйте устойчивое положение и равновесие. Не перенапрягайтесь.
- ▶ **При обслуживании изделия надевайте защитные очки и наушники.**
- ▶ Никогда не используйте изделие с отсутствующими или поврежденными защитными кожухами, предохранителями от рикошета или крышками.
- ▶ Не используйте изделие с ножом в непосредственной близости от сетевого шнура/удлинителя.
- ▶ Каждый раз перед началом работы с изделием и после ее окончания проверяйте изделие на предмет износа и повреждений.
- ▶ При возникновении ошибки следуйте указаниям раздела «Поиск неисправностей».
- ▶ При несчастном случае сначала отключите изделие от сети и лишь затем принимайте прочие меры.
- ▶ Не пользуйтесь изделием, если Вы устали или больны, или находитесь под действием спиртных напитков, наркотических средств или медикаментов.
- ▶ Работа на склонах может быть опасной:
 - Не работайте на особенно крутых склонах.
 - На склонах и на мокрой траве всегда следите за уверенным шагом.
 - На наклонных поверхностях всегда работайте поперек и никогда не работайте в направлении вверх или вниз.
 - Будьте особенно осторожны при смене направления на склонах.
- ▶ Не подставляйте руки и ноги под вращающиеся режущие элементы.
- ▶ Выключайте изделие перед транспортировкой от места/к месту работы.
- ▶ Выключайте изделие и извлекайте штепсельную вилку из розетки:
 - всегда перед тем, как оставить изделие без присмотра,
 - перед устранением застревания,
 - если запутался шнур,
 - перед тем, как заменить режущий инструмент,
 - перед проверкой, очисткой или выполнением прочих работ на изделии,
 - после столкновения с чужеродными предметами: немедленно проверьте изделие на предмет повреждений и при необходимости замените нож,
 - если изделие начнет необычно вибрировать (немедленно проверить)
- ▶ Прежде чем прикоснуться к вращающейся леске, подождите, пока она полностью не остановится. Режущий элемент продолжает вращаться по инерции после выключо-

чения двигателя и может нанести травму.

► **Ничего не меняйте в изделии.**

Недопустимые изменения могут сказаться на безопасности изделия и приводить к сильным шумам и вибрациям.

► Храните изделие в сухом, безопасном и недоступном для детей месте. Не ставьте другие предметы на изделие.

► Используйте только принадлежности Bosch, рекомендованные и разрешенные для применения с этим изделием.

► При продолжительной работе с изделием (или другими машинами) оператор подвергается воздействию вибраций, которые могут вызвать синдром белых пальцев (синдром Рейно) или синдром запястного канала.

► При этом снижается осязание и способность регулировать температуру, может возникнуть онемение и чувство жжения, вплоть до нервных расстройств, нарушений кровообращения и омертвления тканей.

► Обратитесь к врачу, если обнаружите симптомы, обусловленные чрезмерной вибрационной нагрузкой. К числу таких симптомов относятся онемение, потеря чувствительности, жжение, покалывание, боль, слабость, изменение цвета или состояния кожи. Чаще всего

такие симптомы проявляются на пальцах, кистях или в кистевых суставах.

► Всегда используйте изделие только с правильной насадкой. Всегда держите изделие за переднюю и заднюю рукоятку и при необходимости сократите время работы с ним.

► Учитывайте возможную отдачу изделия, которая возникает при попадании ножа на твердый предмет или при срезании кустов или кустарниковых зарослей. Старайтесь минимизировать эффект отдачи.

► Конструкция настоящего изделия требует использования плечевого ремня. Настройте ремень так, чтобы изделие было правильно сбалансировано – это снизит утомляемость от работы с изделием.

► Для транспортировки и хранения всегда надевайте на нож соответствующее защитное приспособление.

► Не приближайте режущий инструмент к кабелю питания.

Техническое обслуживание

► **При манипуляциях или работах в зоне острых ножей всегда надевайте садовые рукавицы.**

► Проверяйте все гайки, болты и винты на предмет прочной посадки с целью обеспечения безопасного рабочего состояния изделия.

- ▶ Проверяйте изделие и для надежности заменяйте износившиеся или поврежденные детали.
- ▶ Для замены используйте оригинальные запасные части фирмы Bosch.
- ▶ Отдавайте изделие в ремонт только в авторизованную сервисную мастерскую Bosch.
- ▶ Перед хранением проверьте, чтобы изделие было чистым и на нем не было органических остатков. При необходимости очистите его сухой щеткой.
- ▶ Удалите все отложения, скопившиеся между режущей головкой и защитным кожухом. Для компактности при хранении трубку изделия можно разделить на две части.

Электробезопасность



Внимание! Перед проведением работ по технической очистке, выключайте садовый инструмент и извлекайте штепсельную вилку из розетки. То же самое следует сделать, если поврежден, перерезан или перекручен сетевой шнур.

Из соображений безопасности электроинструмент имеет защитную изоляцию и не нуждается в заземлении. Рабочее напряжение составляет 230 В ~, 50 Гц (для стран, не входящих в ЕС, также 220 В или 240 В). Применяйте только допущенные ка-

бели-удлинители. Информацию Вы получите в Вашем сервисном центре.

В целях повышения уровня безопасности используйте устройство защитного отключения с током срабатывания не более 30 мА. Устройство защитного отключения следует проверять перед каждым использованием аппарата.

Берегите шнур питания и удлинитель от вращающихся деталей и не допускайте повреждения шнура питания во избежание контакта с токопроводящими деталями.

Кабельные соединения (штепселя и розетки) должны быть сухими и не должны лежать на земле.

Шнур и удлинитель необходимо регулярно проверять на наличие признаков повреждения, их разрешается использовать только в безупречном состоянии.

При наличии повреждений шнура изделия ремонт должен производиться только в уполномоченной сервисной мастерской для электроинструментов Bosch. Используйте только разрешенные удлинительные кабели.

Используйте только удлинители, удлинительные провода или кабельные барабаны, соответствующие нормам EN 61242 / IEC 61242 или IEC 60884-2-7.

Применяемые при эксплуатации инструмента удлинительные кабели

должны иметь следующие значения поперечных сечений проводов:

- поперечное сечение проводов 1,25 мм² или 1,5 мм²
- Максимальная длина составляет 30 м для удлинительного кабеля или 60 м для кабельных барабанов с устройством защитного отключения

Указание: Кабель-удлинитель должен, по предписаниям техники безопасности, иметь защитный проводник, который соединен через вилку сети с защитным проводником электрической сети.

В сомнительных случаях обратитесь к профессиональному электрику или в ближайшую сервисную мастерскую фирмы Bosch.



ОСТОРОЖНО: От кабелей-удлинителей, не отвечающих предписаниям, может исходить опасность. Кабель-удлинитель, вилка и муфта должны быть выполнены в водонепроницаемом исполнении и допущены для использования под открытым небом.

Указание для продуктов, которые продаются за пределами **Велико-**

британии:

ВНИМАНИЕ: В интересах Вашей безопасности необходимо соединить штекер садового инструмента с кабелем-удлинителем. Муфта кабеля-удлинителя должна быть выполнена из резины или покрыта резиной и обладать защитой от брызг воды. Удлинительный кабель должен использоваться с приспособлением для разгрузки провода от натяжения.

Символы

Символ	Значение
	Направление движения
	Направление реакции
	Включение
	Выключение
	Принадлежности/запчасти
	Утилизация

Применение по назначению

Данное изделие предназначено для срезания небольших кустов, скашивания молодых растений, подрезания и разреживания, а также для удаления сорняков, высокой травы и крапивы на приусадебных участках.

Технические данные

Триммер		AFS 23-37
Артикульный номер		3 600 NA9 ...
Номинальная потребляемая мощность	Вт	1000
Число оборотов холостого хода		
– Режущий нож	мин ⁻¹	7000

Триммер		AFS 23-37
– Катушка	мин ⁻¹	6000
Ширина резания катушкой	см	37
Ширина резания ножом	см	23
Диаметр режущей лески	мм	3,5
Тип лески		крученая
Тип ножа		тройной
Регулируемая рукоятка		●
Вес согласно EPTA-Procedure 01:2014	кг	5,7
Степень защиты		□ / II
Серийный номер		см. заводскую табличку на изделии

Параметры указаны для номинального напряжения [U] 230 В. При других значениях напряжения, а также в специфическом для страны исполнении инструмента возможны иные параметры.

Данные по шуму и вибрации

		Катушка	Нож
Шумовая эмиссия определена в соответствии с EN 50636-2-91			
А-взвешенный уровень шума от агрегата обычно:			
– Уровень звукового давления	дБ(А)	83	85,5
– Погрешность К	дБ	= 2,5	= 2,5
– Уровень звуковой мощности	дБ(А)	95	97
– Погрешность К	дБ	= 1	= 1
Суммарная вибрация a _h (векторная сумма трех направлений) и погрешность К определены в соответствии с EN 50636-2-91			
– Вибрация a _h	м/с ²	4	5
– Погрешность К	м/с ²	1,5	1,5

Монтаж и эксплуатация

- ▶ Не включайте изделие в розетку, пока оно не будет полностью монтировано.
- ▶ После выключения изделия режущая головка продолжает вращаться еще несколько секунд. Прежде чем повторно включить изделие, подождите, пока режущая головка не остановится полностью.
- ▶ Нельзя выключать и включать изделие без промежуточного перерыва.
- ▶ При замене режущей головки удаляйте с нее всю прилипшую траву.
- ▶ Рекомендуется использовать разрешенные режущие элементы Bosch. При использовании других режущих элементов результат обрезания может отличаться.
- ▶ Во время применения режущего ножа следите за тем, чтобы он был прочно монтирован при помощи гайки режущего ножа.
- ▶ В случае длительного использования рекомендуется делать соответствующие перерывы.

Нумерация соответствует изображениям на страницах с рисунками.

Действие	Рисунок	Страница
Комплект поставки	A	269
Монтаж защитного кожуха	B	270
Сборка рукоятки	C	270
Монтаж катушки и заправка лески	D	271
Монтируйте режущий нож	E	272 - 273
Монтаж предохранителя от рикошета/Указания по эксплуатации для правой	F	274
Монтаж предохранителя от рикошета/Указания по эксплуатации для левой	G	274
Крепление плечевого ремня	H	275
Регулировка длины рукоятки		
Монтаж кабеля-удлинителя	I	275
Включение/выключение	J	276

Действие	Рисунок	Страница
Указания по работе	K	276
Очистка	L	277
Хранение лески	M	278
Выбор принадлежностей	N	278

Указания по работе

Область применения	Режущий инструмент
Срезание кустов/кустарниковых зарослей	Режущий нож
Скашивание молодых растений	Режущий нож
Подрезание/разреживание	Катушка
Удаление сорняков	Катушка/нож
Стрижка высокой травы	Катушка
Срезание крапивы	Катушка/нож

Поиск неисправностей



Проблема	Возможная причина	Устранение
Изделие не включается	Отсутствует питание	Проверьте и включите.
	Неисправна розетка	Воспользуйтесь другой штепсельной розеткой.
	Поврежден кабель-удлинитель	Проверьте кабель-удлинитель и замените его в случае повреждения.
	Сработал предохранитель	Замените предохранитель.
Изделие работает прерывисто	Сработала защита от перегрузки	Дайте изделию остыть и включите его снова.
	Поврежден кабель-удлинитель	Проверьте кабель-удлинитель и замените его в случае повреждения.
	Повреждена внутренняя проводка изделия	Обратитесь в сервисную мастерскую Bosch.
Изделие не режет	Нож/леска повреждены	Замените нож/леску (обязательно одевайте садовые рукавицы).
	Усиленная вибрация	Замените режущий нож (обязательно надевайте садовые рукавицы).
Усиленная вибрация	Режущий нож поврежден	Замените режущий нож (обязательно надевайте садовые рукавицы).
	Леска порвалась	Замените леску.
	Головка для лески загрязнена	Очистите головку для лески и удалите загрязнения.
	Гайка режущего ножа ослабилась	Затяните гайку режущего ножа с моментом затяжки 20 Н·м, при этом следите за тем, чтобы режущий нож, вращающаяся тарелка и нажимной диск были смонтированы по центру (обязательно надевайте садовые рукавицы).
	Режущий нож неправильно смонтирован	Снимите режущий нож и поставьте его по центру. Направляющие кольца на режущем ноже служат для центровки.
Плохой результат резания, остаются пеньки и стерня	Трава слишком высокая, слишком густая	Трава слишком высокая: срежьте в несколько заходов.
		Трава слишком густая: уменьшите ширину срезания каждой полосы.
	Режущий нож затупился	Переверните/замените режущий нож.

Проблема	Возможная причина	Устранение
	Режущий нож засорился	Проверьте нижнюю часть изделия и при необходимости устраните причину (обязательно надевайте садовые рукавицы).
	Головка для лески загрязнена	Очистите головку для лески и удалите загрязнения.
Гайка режущего ножа не откручивается	Повреждена резьба на гайке или на валу	Смажьте вал, чтобы облегчить откручивание гайки.
	Фиксирующий штифт вставлен неправильно	Вставьте фиксирующий штифт заново и слегка протолкните его внутрь, проворачивая вал.
Режущий нож не вращается	Режущий нож засорился	Проверьте нижнюю часть изделия и при необходимости устраните причину (обязательно надевайте садовые рукавицы).
	Гайка режущего ножа ослабилась	Затяните гайку режущего ножа, при этом следите за тем, чтобы режущий нож, вращающаяся тарелка и нажимной диск были монтированы по центру (обязательно надевайте садовые рукавицы) (см. рис. E).
	Трава слишком высокая, слишком густая	Трава слишком высокая: срежьте в несколько заходов. Трава слишком густая: уменьшите ширину срезания каждой полосы.
Низкая производительность срезания	Защитный кожух загрязнен	Очистите защитный кожух изнутри.
	Режущий нож затупился	Переверните/замените режущий нож.
	Нет лески	Заправьте леску.

Сервис и консультирование по вопросам применения

www.bosch-garden.com

Пожалуйста, во всех запросах и заказах запчастей обязательно указывайте 10-значный товарный номер по заводской табличке изделия.

Для региона: Россия, Беларусь, Казахстан, Украина
Гарантийное обслуживание и ремонт электроинструмента, с соблюдением требований и норм изготовителя производятся на территории всех стран только в фирменных или авторизованных сервисных центрах «Роберт Бош». **ПРЕДУПРЕЖДЕНИЕ!** Использование контрафактной продукции опасно в эксплуатации, может привести к ущербу для Вашего здоровья. Изготовление и распространение контрафактной продукции преследуется по Закону в административном и уголовном порядке.

Россия

Уполномоченная изготовителем организация:
ООО «Роберт Бош» Вашутинское шоссе, вл. 24
141400, г. Химки, Московская обл.
Тел.: +7 800 100 8007
E-Mail: info.powertools@ru.bosch.com
www.bosch-pt.ru

Беларусь

ИП «Роберт Бош» ООО
Сервисный центр по обслуживанию электроинструмента
ул. Тимирязева, 65А-020

220035, г. Минск
Тел.: +375 (17) 254 78 71
Тел.: +375 (17) 254 79 16
Факс: +375 (17) 254 78 75
E-Mail: pt-service.by@bosch.com
Официальный сайт: www.bosch-pt.by

Казахстан

Центр консультирования и приема претензий
ТОО «Роберт Бош» (Robert Bosch)
г. Алматы,
Республика Казахстан
050012
ул. Муратбаева, д. 180
БЦ «Гермес», 7й этаж
Тел.: +7 (727) 331 31 00
Факс: +7 (727) 233 07 87
E-Mail: ptka@bosch.com
Полную и актуальную информацию о расположении сервисных центров и приемных пунктов Вы можете получить на официальном сайте:
www.bosch-professional.kz

Молдова

RIALTO-STUDIO S.R.L.
Пл. Кантемира 1, этаж 3, Торговый центр ТОПАЗ
2069 Кишинев
Тел.: + 373 22 840050/840054
Факс: + 373 22 840049
Email: info@rialto.md

Армения, Азербайджан, Грузия, Киргизстан, Монголия, Таджикистан, Туркменистан, Узбекистан

ТОО «Роберт Бош» (Robert Bosch)
 Power Tools послепродажное обслуживание проспект
 Райымбека 169/1
 050050 Алматы, Казахстан
 Служебная эл. почта: service.pt.ka@bosch.com
 Официальный веб-сайт: www.bosch.com, www.bosch-pt.com

Утилизация

Изделия, принадлежности и упаковку следует сдавать на экологически чистую утилизацию.



Не выбрасывайте изделия в бытовой мусор!

Только для стран-членов ЕС:

В соответствии с Европейской директивой 2012/19/ЕС об отработанных электрических и электронных приборах и ее преобразованием в национальное законодательство непригодные изделия необходимо собирать отдельно и сдавать на экологически чистую переработку.

Українська**Вказівки з техніки безпеки**

Увага! Уважно прочитайте наступні вказівки. Ознайомтеся з елементами управління і правилами користування виробом. Зберігайте інструкцію з експлуатації для подальшого користування нею.

Пояснення щодо символів на виробі

Загальна вказівка про небезпеку.



Попередження: Прочитайте інструкцію з експлуатації, перш ніж вмикати виріб.



Слідкуйте за тим, щоб чужорідні тіла, що відлітають, не поранили людей поблизу.



Попередження: Дотримуйтеся безпечної відстані до виробу, коли він працює.



Зважайте на можливий рикошет ножа.



Вимикайте виріб та виймайте штепсель з розетки, якщо потрібно переналаштувати, очистити його, якщо шнур заплутався, він перерізаний чи пошкоджений, або якщо залишаєте виріб без нагляду.



Вдягайте навушники і захисні окуляри.



Вдягайте захисну каску.



Вдягайте захисні рукавиці.



Носіть захисні чоботи.



Не користуйтеся виробом в дощ, на виріб взагалі не повинен попадати дощ.

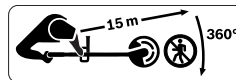

Слідкуйте за тим, щоб чужорідні тіла, що відлітають, не поранили людей поблизу.

Попередження: Дотримуйтеся

безпечної відстані до виробу, коли він працює.

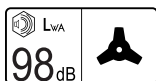

Типовий A-зважений рівень шуму від

продукту з монтованим лезом.



Типовий A-зважений рівень шуму від

продукту з монтованою катушкою.



Ретельно перевіряйте ділянку, на якій використовується садовий інструмент, на наявність диких і домашніх тварин. Дикі або домашні тварини можуть бути травмовані під час використання садового інструмента. Ретельно перевіряйте ділянку, на якій використовуватиметься садовий інструмент, і повністю видаляйте каміння, палки, дроти, кістки й інші сторонні предмети. Під час використання садового інструмента слідкуйте за тим, щоб у густій траві не було прихованих диких або домашніх тварин чи невеликих пнів від дерев.

Вказівки з техніки безпеки для виробу

Експлуатація

- ▶ Оператор повинен використовувати виріб лише за призначенням. Враховуйте місцеві умови. При роботі свідомо

слідкуйте за іншими особами, зокрема, за дітьми.

- ▶ Ніколи не дозволяйте користуватися цим виробом дітям та особам з обмеженими фізичними, чуттєвими або розумовими здатностями або недостатнім досвідом і недостатніми знаннями та/або особам, що не знайомі з цими вказівками. Національні приписи можуть обмежувати допустимий вік оператора.
- ▶ Доглядайте за дітьми, щоб переконатися, що вони не грають з цим виробом.

Використання

- ▶ Монтуйте виріб згідно з малюнками, демонтаж здійснюється у зворотній послідовності.
- ▶ Перед використанням зніміть чохол ножа.
- ▶ Не використовуйте цей виріб для різання стін.
- ▶ Ніколи не користуйтеся виробом, коли поблизу знаходяться люди, зокрема діти, або домашні тварини.
- ▶ Користувач несе відповідальність за нещасні випадки, тілесні ушкодження інших людей і пошкодження чужого майна.
- ▶ Одягайте довгі, міцні штани, міцне взуття та рукавиці. Не одягайте просторий одяг, прикраси, короткі

- штани, сандалі і не працюйте босоніж. Щоб волосся не заплуталося в рухомих деталях, зав'яжіть його вище рівня плечей.
- ▶ Уважно огляньте ділянку, на якій Ви збираєтеся працювати, і приберіть каміння, дрючки, дроти, кістки й інші чужорідні предмети.
 - ▶ Не використовуйте виріб на місцях, де знаходиться кабель живлення.
 - ▶ Перед користуванням завжди продивляйтеся, чи не зносилися і чи не пошкоджені ніж або гайка ножа. Щоб уникнути дисбалансу, завжди міняйте ніж і гайку ножа, що зносилися або пошкоджені, усі разом.
 - ▶ Працюйте лише при денному світлі або при доброму штучному освітленні.
 - ▶ Не працюйте з виробом за поганих погодних умов, зокрема, коли збирається гроза.
 - ▶ Особливо обережно використовуйте виріб, якщо трава/кущі вологі.
 - ▶ Під час роботи з виробом слідкуйте за тим, щоб завжди зберігати стійке положення; лише ходіть і ніколи не бігайте.
 - ▶ Завжди зберігайте стійке положення і рівновагу. Не перенапружуйтеся.
 - ▶ **При обслуговуванні виробу одягайте захисні окуляри та навушники.**
- ▶ Ніколи не використовуйте виріб, якщо у нього відсутні або пошкоджені захисні кожухи, запобіжники від рикошету або кришки.
 - ▶ Не використовуйте виріб з ножем поблизу кабелів живлення/подовжувальних кабелів.
 - ▶ Кожного разу перед і після використання перевіряйте виріб на наявність зношення або пошкоджень.
 - ▶ У разі неполадки дотримуйтеся вказівок розділу «Пошук несправностей».
 - ▶ У разі нещасного випадку спочатку від'єднайте виріб від мережі живлення і лише потім вживайте інші заходи.
 - ▶ Не користуйтеся виробом, якщо Ви стомлені або хворі, або знаходитеся під дією спиртних напоїв, наркотиків або ліків.
 - ▶ Скошування трави на косогорах може бути небезпечним:
 - Не працюйте на занадто крутих схилах.
 - На схилах та на мокрій траві завжди слідкуйте за тим, щоб стійко стояти на ногах.
 - На схилах завжди працюйте поперек, а не вгору-вниз.
 - Працюючи на схилах, будьте особливо обережні на поворотах.
 - ▶ Не підсовуйте руки і ноги під різальні елементи, що обертаються.

- ▶ Перед перенесенням виробу з/до місця роботи вимикайте його.
- ▶ Вимикайте виріб і витягайте штепсель із розетки:
 - завжди перед тим, як залишити виріб без нагляду,
 - перед тим, як звільнити його від блокування,
 - якщо заплутався шнур живлення,
 - перед тим, як міняти різальний інструмент,
 - Перед тим, як перевірити або прочистити виріб, або виконати якісь роботи в ньому,
 - після зіткнення з чужорідним тілом: негайно перевірте виріб на наявність пошкоджень і за потреби замініть ніж,
 - якщо виріб почав незвичайно вібрувати (негайно перевірте).
- ▶ Перш ніж торкатися до різальних елементів, що обертаються, зачекайте, доки вони не зупиняться. Після вимкнення двигуна різальні елементи продовжують обертатися і можуть призвести до поранень.
- ▶ **Нічого не міняйте у виробі.** Недозволені зміни можуть вплинути на безпеку виробу і призвести до посилених шумів і вібрацій.
- ▶ Зберігайте виріб у сухому, безпечному і недоступному для дітей місці. Не ставте інші предмети на виріб.
- ▶ Використовуйте лише приладдя Bosch, яке було рекомендоване і дозволене для використання з цим виробом.
- ▶ У випадку довготривалого використання виробу (або інших машин) користувач наражається на вплив вібрацій, які можуть спричинити синдром білих пальців (синдром Рейно) або синдром зап'ястного каналу.
- ▶ При цьому зменшується почуття дотику та здатність регулювання температури, виникають оніміння та печіння, і навіть нервові розлади, порушення кровообігу та омертвіння тканин.
- ▶ Зверніться до лікаря, якщо виявите симптоми, що вказують на вібраційне перевантаження. До таких симптомів належать оніміння, втрата чутливості, свербіж, поколювання, біль, слабкість, зміна кольору або стану шкіри. Ці симптоми найчастіше проявляються у пальцях, кистях або кистьових суглобах.
- ▶ Завжди використовуйте виріб лише з правильною насадкою. Обов'язково тримайте виріб за передню і задню рукоятку і, якщо потрібно, скоротіть тривалість роботи з ним.
- ▶ Зважайте на можливу віддачу виробу, яка виникає при зіткненні ножа з твердим предметом або під час різання куштів або чагарнику.

Намагайтеся мінімізувати дію віддачі.

- ▶ Конструкція цього виробу вимагає використання його з плечовим ременем. Налаштуйте ремінь так, щоб виріб був правильно збалансований – це знижує утомлюваність від роботи з виробом.
- ▶ Для транспортування та зберігання завжди вдягайте на ніж відповідне захисне приладдя.
- ▶ Не наближайте різальний інструмент до кабелю живлення.

Технічне обслуговування

- ▶ **Завжди вдягайте садові рукавиці, якщо збираєтесь орудувати або працювати поблизу гострих ножів.**
- ▶ Перевіряйте всі гайки, прогоничі і гвинти на предмет міцної посадки, щоб забезпечити безпечний робочий стан виробу.
- ▶ Перевіряйте виріб і для надійності міняйте зношені або пошкоджені деталі.
- ▶ Слідкуйте за тим, щоб нові деталі походили від Bosch.
- ▶ Віддавайте виріб на ремонт лише в авторизовану сервісну майстерню Bosch.
- ▶ Перед зберіганням впевніться, що виріб чистий і на ньому немає органічних залишків. За необхідністю очистьте його сухою щіткою.

- ▶ Видаліть усі відкладення, що накопичилися між різальною головкою і захисним кожухом. Для компактності у зберіганні трубку виробу можна розділити на дві частини.

Електрична безпека



Увага! Перед роботами з технічного обслуговування або очищення вимикайте виріб та витягуйте штепсель з розетки. Це саме має чинність і якщо електрокабель пошкоджений, надрізаний або заплутався.

З міркувань техніки безпеки електроінструмент має захисну ізоляцію і не потребує заземлення. Робоча напруга становить 230 В~, 50 Гц (для країн, що не належать до ЄС також 220 В або 240 В). Використовуйте лише дозволені подовжувачі. Інформацію можна отримати в авторизованій сервісній майстерні.

З метою збільшення безпеки використовуйте пристрій захисного вимкнення зі струмом спрацювання макс. 30 мА. Цей захисний автомат слід перевіряти перед кожним користуванням.

Захищайте шнур живлення і подовжувач від рухомих деталей і запобігайте будь-яким пошкодженням шнура, щоб запобігти контакту з деталями, що знаходяться під напругою.

Кабельні з'єднання (штепселі та розетки) мають бути сухими і не повинні лежати на землі.

Шнур і подовжувач необхідно регулярно перевіряти на наявність ознак пошкодження, їх дозволяється використовувати лише у бездоганному стані.

Пошкоджений шнур живлення виробу дозволяється ремонтувати лише в авторизованій майстерні Bosch. Використовуйте лише дозволені подовжувачі.

Використовуйте лише подовжувачі, подовжувальні дроти або кабельні барабани, які відповідають нормам EN 61242 / IEC 61242 або IEC 60884-2-7.

Якщо Ви хочете користуватися виробом через подовжувальний кабель, він повинен мати такий поперечний переріз дроту:

- поперечний переріз дроту 1,25 мм² або 1,5 мм²
- Максимальна довжина 30 м для подовжувача або 60 м для кабельних барабанів з пристроєм захисного вимкнення

Примітка: Якщо використовується подовжувальний кабель, він повинен мати захисний провід, який через штекер поєднаний із захисним проводом електромережі (як описано в правилах техніки безпеки).

У разі сумнівів запитайте кваліфікованого електрика або

найближче представництво компанії Bosch, що здійснює сервісне обслуговування.



ОБЕРЕЖНО: Не передбачений подовжувальний кабель

може бути небезпечним. Подовжувальний кабель, штекер та муфта повинні мати водонепроникне, дозволене для використання надворі виконання.

Вказівка щодо продуктів, які продаються не у **Великій Британії**: **УВАГА:** З міркувань техніки безпеки потрібно, щоб штепсель виробу був з'єднаний з подовжувальним кабелем. З'єднувальна муфта подовжувача повинна бути захищена від водяних бризок, зроблена з гуми або покрита гумою. Подовжувальний кабель має використовуватися з елементом, що компенсує натяг.

Символи

Символ	Значення
	Напрямок руху
	Напрямок реакції
	Вмикання
	Вимкнення
	Приладдя/запчастини
	Утилізація

Використання за призначенням

Цей виріб призначений для зрізання невеликих кущів і чагарнику, для скошування молодих рослин, для

підрізування і розрідження, а також для видалення бур'яну, довгої трави і кропиви на присадибних ділянках.

Технічні дані

Тример		AFS 23-37
Артикульний номер		3 600 NA9 ...
Номінальна споживана потужність	Вт	1000
Кількість обертів на холостому ходу		
– Ніж	хвил. ⁻¹	7000
– Котушка для ліски	хвил. ⁻¹	6000
Ширина різання катушкою	см	37
Ширина різання ножем	см	23
Діаметр ліски	мм	3,5
Тип ліски		кручена
Тип ножа		потрійний
Регульована рукоятка		●
Вага відповідно до ЕРТА-Procedure 01:2014	кг	5,7
Ступінь захисту		□/II
Серійний номер		див. заводську табличку на виробі

Параметри зазначені для номінальної напруги [U] 230 В. При інших значеннях напруги, а також у специфічному для країни виконанні можливі інші параметри.

Інформація щодо шуму і вібрації

Котушка для ліски		Ніж
Результати вимірювання шуму отримані відповідно до EN 50636-2-91		
А-зважений рівень звукового тиску від електроінструмента, як правило, становить:		
– Рівень звукового тиску	дБ(А)	83
– Похибка К	дБ	= 2,5
– Рівень звукової потужності	дБ(А)	95
– Похибка К	дБ	= 1
Сумарна вібрація ah (векторна сума трьох напрямків) і похибка К, визначені відповідно до EN 50636-2-91		
– Вібрація a _h	м/с ²	4
– Похибка К	м/с ²	1,5

Монтаж та експлуатація

- ▶ Не вмикайте виріб в розетку, поки він не буде повністю зібраний.
- ▶ Після вимкнення виробу різальна головка продовжує обертатися ще декілька секунд. Перш ніж знову вмикати виріб, зачекайте, поки різальна головка не зупиниться.
- ▶ Не вмикайте занадто швидко після вимкнення.
- ▶ Під час заміни різальної головки видаляйте з неї всю прилиплу траву.
- ▶ Рекомендується використовувати дозволені Bosch різальні елементи. При використанні інших різальних елементів результат підрізання може відрізнятись.
- ▶ Під час використання ножа слідкуйте за тим, щоб він був міцно монтований за допомогою гайки ножа.

► У разі тривалого використання рекомендується робити відповідні перерви.

Нумерація посилається на зображення на сторінках з малюнками.

Дія	Малюнок	Сторінка
Обсяг поставки	A	269
Монтаж захисного кожуха	B	270
Збирання рукоятки	C	270
Монтаж катушки для ліски і управління ліски	D	271
Монтуйте ніж	E	272 - 273
Монтаж запобіжника від рикошету/Вказівки з експлуатації правою рукою	F	274
Монтаж запобіжника від рикошету/Вказівки з експлуатації лівою рукою	G	274
Кріплення плечового ременя	H	275
Настроювання довжини рукоятки		

Дія	Малюнок	Сторінка
Монтаж подовжувального кабелю	I	275
Вмикання/вимикання	J	276
Вказівка щодо роботи	K	276
Очищення	L	277
Зберігання ліски	M	278
Вибір приладдя	N	278

Вказівка щодо роботи

Сфера застосування	Різальний інструмент
Зрізання кущів/чагарнику	Ніж
Скошування молодих рослин	Ніж
Підрізування/розрідження	Котушка для ліски
Видалення бур'яну	Котушка для ліски/ніж
Скошування високої трави	Котушка для ліски
Зрізання кропиви	Котушка для ліски/ніж

Пошук несправностей



Симптом	Можлива причина	Усунення
Виріб не працює	Відсутнє живлення	Перевірте й увімкніть.
	Несправна розетка	Користуйтеся іншою розеткою.
	Пошкоджений подовжувальний кабель	Перевірте та замініть кабель у разі його пошкодження.
	Спрацював запобіжник	Поміняйте запобіжник.
	Спрацював захист від перевантаження	Дайте виробу охолонути й увімкніть його знову.
Виріб працює з перебоями	Пошкоджений подовжувальний кабель	Перевірте та замініть кабель у разі його пошкодження. Зверніться до сервісної майстерні Bosch.
	Пошкоджена внутрішня проводка виробу	Зверніться до сервісної майстерні Bosch.
Виріб не ріже	Ніж/ліска пошкоджені	Замініть ніж/ліску (завжди вдягайте садові рукавиці).
Посилена вібрація	Ніж пошкоджений	Замініть ніж (завжди вдягайте садові рукавиці).
	Ліска порвалася	Замініть ліску.
	Головка для ліски забруднена	Очистіть головку для ліски і видаліть забруднення.
	Гайка ножа послабилася	Затягніть гайку ножа з моментом затягування 20 Н·м, слідкуйте за тим, щоб ніж, обертальна тарілка і натискна шайба були змонтовані по центру (завжди вдягайте садові рукавиці).

Симптом	Можлива причина	Усунення
	Ніж неправильно монтований	Зніміть ніж і монтуйте його по центру. Напрямні кільця на ножі полегшують центрування.
Поганий результат різання, залишаються утинки рослин	Трава занадто висока, занадто густа	Трава занадто висока: ріжте в декілька заходів. Трава занадто густа: зменште ширину зрізування кожної полоси.
	Ніж затупився	Перегорніть/замініть ніж.
	Ніж засмітився	Перевірте нижню частину виробу і за потреби усуньте причину (завжди вдягайте садові рукавиці).
	Головка для ліски забруднена	Очистіть головку для ліски і видаліть забруднення.
Гайка ножа не відпускається	Пошкоджена різьба на гайці або на валу	Змастіть вал, щоб полегшити відпускання гайки.
	Фіксуючий штифт встромлений некоректно	Заново встроміть фіксуючий штифт і злегка протисніть його всередину, обертаючи при цьому вал.
Ніж не обертається	Ніж засмітився	Перевірте нижню частину виробу і за потреби усуньте причину (завжди вдягайте садові рукавиці).
	Гайка ножа послабилася	Затягніть гайку ножа, слідкуйте за тим, щоб ніж, обертальна тарілка і натискна шайба були змонтовані по центру (завжди вдягайте садові рукавиці) (див. мал Е).
	Трава занадто висока, занадто густа	Трава занадто висока: ріжте в декілька заходів. Трава занадто густа: зменште ширину зрізування кожної полоси.
Низька продуктивність різання	Захисний кожух забруднився	Прочистіть захисний кожух зсередини.
	Ніж затупився	Перегорніть/замініть ніж.
	Ліска відсутня	Заправте ліску.

Сервіс і консультації з питань застосування

www.bosch-garden.com

При всіх додаткових запитаннях та замовленні запчастин, будь ласка, обов'язково зазначайте 10-значний номер для замовлення, наведений на заводській табличці продукту.

Гарантійне обслуговування і ремонт електроінструменту здійснюються відповідно до вимог і норм виготовлявача на території всіх країн лише у фірмових або авторизованих сервісних центрах фірми «Роберт Бош». **ПОПЕРЕДЖЕННЯ!** Використання контрафактної продукції небезпечно в експлуатації і може мати негативні наслідки для здоров'я. Виготовлення і розповсюдження контрафактної продукції переслідується за Законом в адміністративному і кримінальному порядку.

Україна

Бош Сервісний Центр електроінструментів
вул. Крайня 1
02660 Київ 60

Тел.: +380 44 490 2407

Факс: +380 44 512 0591

E-Mail: pt-service@ua.bosch.com

www.bosch-professional.com/ua/uk

Адреса Регіональних гарантійних сервісних майстерень за-значена в Національному гарантійному талоні.

Утилізація

Вироби, приладдя і упаковку треба здавати на екологічно чисту повторну переробку.



Не викидайте вироби в побутове сміття!

Лише для країн ЄС:

Відповідно до Європейської директиви 2012/19/ЄС щодо відпрацьованих електричних і електронних приладів і її перетворення в національне законодавство непридатні до вживання вироби потрібно збирати окремо і здавати на екологічно чисту переробку.

Қазақ

Еуразия экономикалық одағына (Кеден одағына) мүше мемлекеттер аумағында қолданылады

Өндірушінің өнім үшін қарастырған пайдалану құжаттарының құрамында пайдалану жөніндегі осы нұсқаулық, сонымен бірге қосымшалар да болуы мүмкін.

Сәйкестікті растау жайлы ақпарат қосымшада бар.

Өнімді өндірген мемлекет туралы ақпарат өнімнің корпусында және қосымшада көрсетілген.

Өндірілген мерзімі Нұсқаулық мұқабасының соңғы бетінде көрсетілген.

Импорттерге қатысты байланыс ақпарат өнім қаптамасында көрсетілген.

Өнімді пайдалану мерзімі

Өнімнің қызмет ету мерзімі 7 жыл. Өндірілген мерзімнен бастап (өндіру күні зауыт тақтайшасында жазылған) істетпей 5 жыл сақтағаннан соң, өнімді тексерусіз (сервистік тексеру) пайдалану ұсынылмайды.

Қызметкер немесе пайдаланушының қателіктері мен істен шығу себептерінің тізімі

- тұтқасы мен корпусы бұзылған болса, өнімді пайдаланбаңыз
- өнім корпусынан тікелей түтін шықса, пайдаланбаңыз
- тоқ сымы бұзылған немесе оқшаулаусыз болса, пайдаланбаңыз
- жауын – шашын кезінде сыртта (далада) пайдаланбаңыз
- корпус ішіне су кірсе құрылғыны қосушы болмаңыз
- көп үшқын шықса, пайдаланбаңыз
- қатты діріл кезінде пайдаланбаңыз

Шекті күй белгілері

- тоқ сымының тозуы немесе зақымдануы
- өнім корпусының зақымдалуы

Қызмет көрсету түрі мен жиілігі

Әр пайдаланудан соң өнімді тазалау ұсынылады.

Сақтау

- құрғақ жерде сақтау керек
- жоғары температура көзінен және күн сәулелерінің әсерінен алыс сақтау керек
- сақтау кезінде температураның кенет ауытқуынан қорғау керек
- орамасыз сақтау мүмкін емес
- сақтау шарттары туралы қосымша ақпарат алу үшін MEMCT 15150 (шарт 1) құжатын қараңыз

Тасымалдау

- тасымалдау кезінде өнімді құлатуға және кез келген механикалық ықпал етуге қатаң тыйым салынады

- босату/жүктеу кезінде пакетті қысатын машиналарды пайдалануға рұқсат берілмейді.
- тасымалдау шарттары талаптарын MEMCT 15150 (5 шарт) құжатын оқыңыз.

Қауіпсіздік нұсқаулары
Ескерту! Төмендегі нұсқаулардың барлығын мұқиятпен оқып шығыңыз. Бақ электр бұйымының басқару элементтері мен оны нұсқаулыққа сай түрде қолдану бойынша мәліметтерін оқыңыз. Осы нұсқаулықты кейін қолдану үшін жоғалтпай сақтап жүріңіз.

Бақ электр бұйымындағы белгілердің мағыналары



Қауіптер бойынша жалпы нұсқаулар.



Сақтандыру: Бақ электр бұйымын іске қосу алдынан алдымен қолдану бойынша нұсқаулығын толығымен оқып шығыңыз.



Жақын тұрған адамдар шашырылатын бөгде денелер арқылы жарақаттанбауына назар аударыңыз.



Сақтандыру: Бақ электр бұйымы іске қосылып тұрғанда оған қауіп-қатерсіз аралықта тұрыңыз.



Кесу қалағының кері соға алатынына назар аударып жүріңіз.



Орнату, тазалау немесе жөндеу жұмыстарын өткізу алдында, желі кабелі оралып, кесіліп немесе бұзылып қалғанда, немесе электр бұйымды бақылаусыз қалдырғаныңызда бақ электр бұйымын өшіріп алып, желі ашасын желі розеткасынан шығарып қойыңыз.



Қорғау құлақшалары мен қорғау көзәйнектерін киіп жүріңіз.



Қорғаныс баскиімін киіп жүріңіз.



Қорғау қолғабын киіңіз.



Қорғаныс етіктерін киіп жүріңіз.



Электр бұйымды жауын жауып тұрғанда қолданбаңыз немесе оны жауын астында қалдырмаңыз.

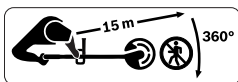

Жақын тұрған адамдар шашырылатын

бөгде денелер арқылы жарақаттанбауына назар аударыңыз.

Сақтандыру: Бақ электр бұйымы іске қосылып тұрғанда оған қауіп-қатерсіз аралықта тұрыңыз.

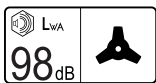

Ішіне құрастырылған жүзі бар электр

бұйымның “А” қылып белгіленген қалыпты шу деңгейі.



Ішіне құрастырылған орауышы бар

электр бұйымның “А” қылып белгіленген қалыпты шу деңгейі.



Бақ құралы қолданылатын жерде жануарлар және жабайы аңдардың жоқ болуын мұқият тексеріп алыңыз. Электр құрал қолданылып жатқанда жануарлар және жабайы аңдар жарақаттанып қалуы мүмкін. Құрал қолданылатын аймақты мұқият тексеріп, онда болатын тас, таяқ, сымдар, сүйектер және бөгде заттардың барлығын осы аймақтан алып тастаңыз. Құралды қолдану барысында қалың шөп арасында аңдар, жануарлар немесе шағын ағаш томаршалары бола алатынын ескеріп жүріңіз.

Бұйым бойынша қауіпсіздік нұсқаулары

Басқару

- ▶ Электр бұйымды пайдаланатын тұлға оны тек қана белгіленіп көрсетілген жұмыстар үшін қолдануы тиіс. Жергілікті айырықшылықтарға назар аударылуы керек. Жұмыс барысында басқа адамдарға, әсіресе балаларға, назар аударып әрекет ету керек.

- ▶ Балаларға, денелік, сенсорлық немесе ақыл-ой қабілеттері шектелген адамдарға немесе осындай құралдармен жұмыс тәжірибесі жеткіліксіз болған және/немесе білімі жеткіліксіз болған және/немесе осы қолдану нұсқаулықпен таныс болмаған адамдарға ешқашан осы электр бұйымымен жұмыс істеуге рұқсат етпеңіз. Құрал қолданылып жатқан елдегі ұлттық заңдар мен ережелері арқылы қолданушы жасының шектелуі мүмкін.
- ▶ Балалардың электр құралымен ойнамауын қамтамасыз ету үшін балаларға қарап жүруіңіз керек.

Қолдану

- ▶ Бақ электр бұйымын құрастыру уақытында нұсқаулықтағы суреттерге назар аударыңыз, құрал демонтажы кері ретпен өткізіледі.
- ▶ Құралды қолдану алдынан алдымен пышақ қорғағышын алып тастаңыз.
- ▶ Бақ электр бұйымын қабырғаларды не дуалдарды кесу үшін қолданбаңыз.
- ▶ Жанында басқа адамдар, әсіресе балалар, немесе жануарлар болған жағдайларда бақ электр бұйымын қолданбаңыз.
- ▶ Электр бұйым иесі немесе қолданушысы басқа адамдардың денсаулығына немесе осылардың мүлігіне түскен зақымдар немесе пайда болатын апаттар үшін жауапты болады.
- ▶ Мықты матадан жасалған ұзын шалбар, тұрақты аяқ киім және қолғапшаларды киіп жүріңіз. Кең киім, әшекейлер, қысқа шалбар, сандал аяқ-киіммен немесе жалаңаяқ түрде жұмыс істемеңіз. Құралдың жылжымалы бөлшектеріне шаштардың шырмалап түсіп қауын болдырмау үшін шашыңызды иықтан биігірек буып байлаңыз.
- ▶ Шөп шабылатын жерді мұқият тексеріп алып, осы жерде бар болған тас, таяқ, сым, сүйек және басқа заттарын алдын ала жинап шығарып алыңыз.
- ▶ Электр бұйымды желі кабелі өтетін жерлерде қолданбаңыз.
- ▶ Қолдану алдынан әрқашан алдымен кесу қалағының немесе кесу қалағының сомыны тозып кеткен немесе зақымданып бұзылған қалыпта болмағанын тексеріп алыңыз. Теңгерімнің бұзылуына жол бермеу үшін тозып кеткен немесе зақымданып бұзылған кесу қалақтарын әрқашан толық жиынтығымен ауыстыруыңыз қажет.
- ▶ Тек қана күн жарығы бар болғанда немесе жасанды жарықтың жеткілікті болғанында ғана жұмыс істеңіз.
- ▶ Ауа райы нашар болғанда, әсіресе боран мен найзағай басталғалы

- жатқанда электр құралымен жұмыс істемеңіз.
- ▶ Шөп/бұталар ылғалды қалыпта болған жағдайларда электр бұйымын аса мұқият түрде қолданыңыз.
 - ▶ Электр бұйымымен жұмыс істеу барысында тұрақты түрде тұруыңызға назар аударыа жүріңіз; тек қана жүріңіз, ешқашан жүгірмеңіз.
 - ▶ Тұрақты түрде тұрып, әрқашан тепе-теңді түрде әрекеттеніңіз. Аса қатты күш салып әрекеттенбеңіз.
 - ▶ **Бақ электр бұйымын қолданғаныңызда қорғау көзәйнектері мен қорғау құлақшаларын киіп жүріңіз.**
 - ▶ Қорғаныш жабыны, кері соққыдан қорғау құралдары немесе жапқыштары толық емес немесе зақымданып бұзылған түрде болған электр бұйымын ешқашан қолданбаңыз.
 - ▶ Кесу қалағы бар бақ электр бұйымын ешқашан электр желі кабелдері/ұзарту кабелдерінің тікелей жанында қолданбаңыз.
 - ▶ Әр қолдану алдынан және қолданғаннан кейін бақ электр бұйымда тозу немесе бұзылған жерлерінің пайда болған болмағанын тексеріп жүруіңіз لازم.
 - ▶ Қате немесе ақаулық пайда болғанда “Қателер мен ақаулықтарды белгілеу” тарауына сай әрекет етіңіз.
 - ▶ Жазатайым апат пайда болғанда, басқа шараларды қолдану алдынан, электр бұйымды дереу электр желісінен ажыратып алыңыз.
 - ▶ Өзіңіз шаршаған қалыпта болғаныңызда немесе ауырып жүргеніңізде, немесе алкоголь, есірткі не дәрі-дәрмектер әсері астында болғаныңызда бұл құралды қолданбаңыз.
 - ▶ Электр бұйымды баурайларда қолдану өте қауіпті болуы мүмкін:
 - Аса құламалы еңістерінде жұмыс істемеңіз.
 - Қиғаш жерлерде немесе сулы және ылғал шөп үстінде әрқашан тұрақты қауіпсіз түрде жүре алуыңызға назар аударыңыз.
 - Қиғаш жерлерде әрқашан көлденең бағытпен жұмыс істеңіз, ешқашан жоғарыға және төменге қарай әрекет етпеңіз.
 - Құламалы еңістерде бағыт өзгертуіңізде аса баяу және мұқият әрекет етіңіз.
 - ▶ Айналып тұратын кесу элементтерінің жанына қолыңызбен және аяғыңызбен жақын келмеңіз.
 - ▶ Жұмыс істеу жеріне апарылатын немесе жұмыс орнынан әкеленетін уақытта электр бұйымын толығымен өшіріп қойыңыз.

- ▶ Электр бұйымын төмендегі жағдайларда өшіріп, айырын электр розеткадан шығарыңыз:
 - электр бұйымды біраз уақыт бойы бақылаусыз қалдырғаныңызда - әрқашан
 - бұғаттауларды жою алдынан
 - кабель шырмаланып қалғанда
 - кесу құрылғысын ауыстыру алдында
 - электр бұйымды тексеру, тазалау немесе жөндеу бойынша жұмыстарын өткізгеніңізде
 - бөгде бір затпен соғылып қалғанда; бұл жағдайда дереу электр бұйымда зақымданып қалған жерлерінің бар не жоқ болуын тексеріп алып, керек болса пышағын ауыстырыңыз
 - электр бұйым қалыптан тыс түрде дірілдей бастаса (дереу тексеріңіз)
- ▶ Айналмалы кесу элементтерін қолмен ұстау алдынан олардың толығымен тоқталып тұруына дейін күтіңіз. Пышақ элементі, қозғалтқыш өшірілгеннен кейін әріғарай айнала бере тұрып, жаралануға апара алады.
- ▶ **Бұйымды өзгерту бойынша ешбір жұмыстарын өзбасыңызбен өткізбеңіз.** Рұқсат етілмеген өзгерту жұмыстары бақ электр бұйымыңыздың қауіпсіздігін зақымдап, шуылдар мен вибрациялардың өсіп күшейтілуіне апара алады.
- ▶ Электр бұйымын құрғақ, жабылып қойылған және балалардың қолы жете алмайтын жерде сақтаңыз. Бақ электр бұйымы үстінен ешбір басқа заттарды қоймаңыз.
- ▶ Тек қана осы электр бұйыммен қолдану үшін ұсынылған және рұқсат етілген Bosch компаниясының түпнұсқалық бөлшектерін қолданыңыз.
- ▶ Электр бұйымын (немесе басқа құралдарды) ұзақ уақыт бойы қолданғанда қолданушы дірілдер әсеріне түсіп, осы дірілдер Рейно ауруына (Рейно феномені) немесе білек каналының синдромының пайда болуына апара алады.
- ▶ Бұл жағдайларда жанасу түйсіктері мен температура реттелуі шектелініп, ұйып қалу мен қызып кету сезімі, тіпті жүйкенің және қан таралуының бұзылуы мен ұлпа некрозы пайда бола алады.
- ▶ Дірілдеудің шамадан тыс әсер етуін білдіретін симптомдады белгілесеніз дәрігеріңізге барып кеңес алуыңыз қажет. Бұл симптомдар ішіне ұйып және сілейіп қалу сезімі, сезімдіктің жоғалуы, қышып дуылдау, шаншып ауыру, қақсап ауыру, әлсіздік, тері түсінің немесе тері қалпысының өзгерілуі кіреді. Осы симптомдар жиірек бармақтар, қолдар немесе қол буындарында пайда болады.

- ▶ Электр бұйымды әрқашан тек қана лайықты қондырғысымен қолданыңыз. Электр бұйымды әрқашан алдыңғы және артқы тұтқаларынан ұстауыңызға назар аударып жүріп, керек болса жұмыс уақытын қысқартыңыз.
- ▶ Электр бұйымның пышағы кенет түрде қатты бір затқа тиіп қалғанында немесе бұталар, түптер не тал-шіліктерді кесіп жатқан уақытта электр бұйымда кері соққы пайда бола алуын ескеріп жүріңіз. Кері соққылардың әсерін азайтуға тырысыңыз.
- ▶ Бұл электр бұйым иін белдіктерімен қолданылу үшін құрастырылып шығарылған. Белдікті – электр бұйымын дұрыс түрде теңгеріліп орнатылғанша дейін – реттеп алу арқылы электр бұйымымен жұмыс істеудің жеңілірек болуы қамтамасыз етіледі.
- ▶ Тасымалдау және сақтау уақытында бұйым қалағын әрқашан арнайы қорғау жапқышымен жауып қоюыңыз лазым.
- ▶ Электр тоқ жүйесіне қосу кабелін бұйымның кесу аспабынан ұзаққа сақтаңыз.
- ▶ Бақ электр бұйымымен қауіпсіз түрде жұмыс істеуін қамтамасыз ете алу үшін сомдар, бұрандамалар мен бұрандаларының барлығы тұрақты түрде бекітілгенің тексеріп алыңыз.
- ▶ Бақ электр бұйымын тексеріп, тозып немесе бұзылып кеткен бөлшектерін қауіпсіздік себептерінен ауыстырыңыз.
- ▶ Ауыстырылатын бөлшектері Бош фирмасының бұйымдары болғанына назар аударыңыз.
- ▶ Бақ электр бұйымын тек қана Bosch компаниясының арнайы техникалық қызмет көрсету орталығының мамандары арқылы жөндетіңіз.
- ▶ Сақтауға қою алдынан алдымен бақ электр бұйымның таза және қалдықтарсыз қалыпта болғанын тексеріп алыңыз. Керек болса, жұмсақ құрғақ қылшақпен тазалаңыз.
- ▶ Кесу бастиегі мен қорғаныш жабыны арасындағы шөгінді қалдықтарды алып тастаңыз. Электр бұйымды ықшамды түрде сақтау үшін оны сояуышынан бөліп қоюға болады.

Құрал күтімі

- ▶ **Өткір пышақтар аймағында әрекет етіп немесе жұмыс істеп жүргеніңізде әрқашан арнайы бақ қолғаптарын киіп жүріңіз.**

Электр қауіпсіздігі



Ескерту! Жөндеу немесе тазалау жұмыстарын өткізу алдында алдымен бақ электрбұйымын өшіріп,

электр тоқ айырын розеткадан шығарып алыңыз. Электр тоққа қосу кабелінің зақымданып, кесіліп немесе оралып қалғанында да жоғарыдағыдай әрекеттеніңіз.

Электр құралыңыз қауіпсіздік үшін оқшауландырылып, жерге тұйықталуыда қажет етпейді. Жұмыс кернеуі – 230 В ауыспалы тоғы, 50 Гц (Еуропа Одағына кірмейтін елдер үшін 220 В немесе 240 В). Тек қана рұқсат етілген ұзарту кабелдерін қолданыңыз. Мәліметтер мен ақпараттарды тұтынушыларға техникалық қызмет көрсету үшін рұқсаты бар арнайы орталықтарыңыздан алуыңызға болады.

Қауіпсіздікті арттыру үшін, бүліну тоғының ең жоғары деңгейі 30 мА болған FI қосқышын (RCD) қолданыңыз. Осы FI қосқышын әр қолдану алдынан тексеріп алу қажет. Желі немесе ұзарту кабелдерін жылжымалы бөлшектерден ұзақ ұстап, кернеу өткізу бөлшектеріне тиіп қалуын болдырмау үшін кабелдердің бұзылып қалуына жол бермеңіз.

Кабелмен біріктірілетін бөлшектері (штепсель айыры мен электр розеткалары) құрғақ түрде болып, жерде жатпаулары тиіс.

Желі кабельдері мен ұзарту кабелдерін әрдайым оларда бұзылып қалуын білдіретін

белгілерінің жоқ болуына көз жеткізу үшін тексеріп, оларды тек қана ақаусыз қалыпта болғанда қолдануыңыз лазым.

Электр бұйымның желі кабелі зақымданып бұзылған қалыпта болғанда, оны тек қана Bosch компаниясының арнайы рұқсаты бар жөндеу шеберханасы мамандары арқылы жөндеуіңіз лазым. Тек рұқсат етілген ұзартқыш кабельдерін пайдаланыңыз.

EN 61242 / IEC 61242 немесе IEC 60884-2-7 нормаларына сай болатын ұзарту кабелдерін, ұзарту сымдары мен кабель атаңақтарын ғана қолданыңыз.

Электр бұйымымен жұмыс істеу барысында ұзарту кабелін қолданғыңыз келсе, ол үшін сымдардың төмендегідей көлденең қима мөлшерлері талап етіледі:

- сымның көлденең қимасы: 1,25 мм² немесе 1,5 мм²
- Ұзарту кабельдері үшін максималдық ұзындығы 30 м, немесе дифференциалдық қорғау айырғышы бар кабель атаңақтары үшін ұзындығы: 60 м

Нұсқау: Ұзарту кабелі қолданғанда, ол – қауіпсіздік бойынша нұсқаулықта көрсетілгендей – штепсель айыры арқылы Өзіңіздің электр жүйеңіздің қорғау сымымен жапсарланатын лайықты қорғау сымымен жабдықталған болуы тиіс. Дүдәмал не сурақтарыңыз бар болғанда арнайы білімі бар электрик

маманын немесе Өзіңізге жақын болған Bosch сервис орталығында сураңыз.



САҚТАНДЫРУ: Нұсқаулықта көрсетілген нұсқауларға сай болмаған

ұзарту кабелдерді қолдану қауіп тудыра алады. Ұзарту кабелі, электррозеткасы және біріктіруші су өткізбейтін, сыртқы орталар үшін рұқсат етілген болуы керек.

Ұлы Британиядан басқа елдерде сатылатын өнімдер бойынша нұсқау: **НАЗАР АУДАРЫҢЫЗ:** Өз қауіпсіздігіңіз үшін бақ электр бұйымындағы айырының ұзарту кабелімен біріктіріліп тұрғаны талап етіледі. Ұзартқыш кабельдің жалғауы шашыранды судан қорғалған, резеңкеден жасалған немесе

резеңкемен қапталған болуы тиіс. Ұзартқыш кабельді тарту күшін пайдалану керек.

Белгілер

Белгі	Мағына
	Қозғалыс бағыты
	Реакция бағыты
	Іске қосу
	Өшіру
	Құрамдас бөлшектер/қосалқы бөлшектер
	Кәдеге жарату

Мақсатты қолданылуы

Бұл электр бұйым жеке тұрмыстық және жеке әуесқой бақтарда шағын бұталар мен түптерді кесіп алып тастау үшін, жас өсімдіктерді кесу үшін, қысқартып кесу мен бұтақтарды жекелеу үшін, арамшөп, ұзын шөп пен қалақайды жою үшін мақсатталған.

Техникалық мәліметтер

Шөп және бұталар кесуші		AFS 23-37
Өнім нөмірі		3 600 HA9 ...
Атаулы тұтыну қуаты	Вт	1000
Бос айналу сәті		
– Кесу қалағы	мин ⁻¹	7000
– Жіп орауышы	мин ⁻¹	6000
Орауыштың кесу ені	см	37
Пышақтың кесу ені	см	23
Кесу жібінің диаметрі	мм	3,5
Жіп түрі		оралған
Пышақ түрі		3-жүзілі
жылжымалы тұтқасы		●
“ЕРТА-Procedure 01:2014” құжатына сай салмағы	кг	5,7
Сақтық сыныбы		□ / II
Сериялық нөмірі		Электр бұйымының тақташасында қараңыз

Мәліметтер [U] 230 В кесімді кернеуге арналған. Басқа кернеу және елде қабылданған заңдар бұл мәліметтерді өзгертуі мүмкін.

Шуыл / вибрациялар бойынша мәліметтер

	Жіп орауышы	Пышақ
--	-------------	-------

Шуыл эмиссия мәндері **EN 50636-2-91** нормасына сай белгіленген

Құралдың “А” қылып белгіленген шуыл деңгейі келесілерге сай болады:

– Дыбыс қысымы деңгейі	дБ(А)	83	85,5
– “К” өлшеу дәлсіздігі	дБ	= 2,5	= 2,5
– Дыбыстық қуат деңгейі	дБ(А)	95	97
– “К” өлшеу дәлсіздігі	дБ	= 1	= 1

Ан жалпы тербелу мәні (үш бағыттың векторлық қосындысы) және “К” дәлсіздігі **EN 50636-2-91** стандартына сай белгіленген

– a_n ербелу эмиссия мәні	м/с ²	4	5
– “К” өлшеу дәлсіздігі	м/с ²	1,5	1,5

Құрастырып орнатылуы мен қолданылуы

- ▶ **Электр бұйым толығымен құрастырылмағанша дейін оны электр розеткасына қоспаңыз.**
- ▶ **Электр бұйымды өшіргеннен кейін оның кесу бастиегі әлі бірнеше секунд бойы істеп тұрады. Электр бұйымды қайта іске қосу алдынан алдымен кесу бастиегінің әбден тоқтағанынша дейін күтіңіз.**
- ▶ **Құралды қайта-қайта өшіріп қайта қоса бермеңіз.**
- ▶ **Кесу бастиегін ауыстырғаныңызда кесу бастиегінде жиналып қалған шөпті алып тастаңыз.**
- ▶ **Бош компаниясы арқылы рұқсат етілген кесу бөлшектерін қолдануыңыз лазым. Басқа шығарушылардың кесу бөлшектерін қолдануы кесу нәтижелерінің басқаша болып шығуына апара алады.**
- ▶ **Кесу қалақшасын қолдану барысында оның арнайы кесу қалақша сомындарымен бекітіліп қойылғанына назар аударыңыз.**
- ▶ **Бұйымды ұзақ уақыт бойы қолданғанда лайықты түрде үзіліс жасап отыруыңыз лазым.**

Нөмірленулер сурет беттердегі суреттері үшін берілген.

Әрекет мақсаты	Сурет	Бет
Сату және жеткізу көлемі	A	269
Қорғаныш жабынын орнату	B	270
Тұрқысын құрастыру	C	270
Жіп орауышы мен жіпті құрастырып орнату	D	271

Әрекет мақсаты	Сурет	Бет
Кесу қалағын құрастырып орнату	E	272 - 273
Кері соққыдан қорғау жүйесін құрастырып орнату/Оңқай адамдар үшін қолдану нұсқауы	F	274
Кері соққыдан қорғау жүйесін құрастырып орнату/Солақай адамдар үшін қолдану нұсқауы	G	274
Тасу белбеуін орнату	H	275
Тұтқа ұзындығын реттеу		
Ұзарту кабелін біріктіріп жалғастыру	I	275
Қосу / өшіру	J	276
Жұмыс бойынша нұсқау	K	276
Тазалау	L	277
Кесу жібін сақтау	M	278
Керек-жарақтарды таңдау	N	278

Жұмыс бойынша нұсқау

Қолдану аумағы	Кесу аспаптары
Шағын бұталарды/түптерді кесіп алып тастау	Кесу қалағы
Жас өсімдіктерді кесу	Кесу қалағы
Бұтақтау/Жегенелеу	Жіп орауышы
Арамшөптерді кесіп жою	Жіп орауышы/Кесу қалағы
Ұзын шөпті кесу	Жіп орауышы
Қалақайды кесіп жою	Жіп орауышы/Кесу қалағы

Қателерді белгілеу



Симптомдар	Мүмкін болған себептер	Көмек
Электр бұйым істемей тұр	Электр желі кернеуі жоқ	Тексеріп алып, іске қосыңыз.
	Электр желі розеткасы бұзылған қалыпта	Басқа электр розеткасын қолданыңыз.
	Ұзарту кабелі зақымданып бұзылған қалыпта	Кабелді тексеріп алып, керек болса, ауыстырыңыз.
	Сақтандырғышы қосылып кетті	Сақтандырғышты ауыстырыңыз
Электр бұйым үзіліммен жұмыс істеп тұр	Шамадан тыс жүктелуден қорғау жүйесі қосылып кетті	Электр бұйымын суытып алып, қайта іске қосыңыз.
	Ұзарту кабелі зақымданып бұзылған қалыпта	Кабелді тексеріп алып, керек болса, ауыстырыңыз. Bosch компаниясының қызмет көрсету орталығымен хабарласыңыз.
Электр бұйым кеспей тұр	Электр бұйымының ішкі кабель жүйесі бұзылған	Bosch компаниясының қызмет көрсету орталығымен хабарласыңыз.
	Кесу қалағы/жібі зақымданып бұзылған	Кесу қалағын/жібін ауыстырыңыз (әрқашан бақ қолғапшаларын киіп жүріңіз).
Вибрацияның күшейіп кетуі	Кесу қалағы зақымданып бұзылған	Кесу қалағын ауыстырыңыз (әрқашан бақ қолғапшаларын киіп жүріңіз).
	Шөп шабу жібі жыртылып кеткен	Шөп шабу жібін ауыстырыңыз.
	Жіптің шөп шабу бастиегі ластаңған	Кесу бастиегін тазалап, лас пен кірді алып тастаңыз.
	Кесу қалағының сомыны босап қалған	Кесу қалағының сомының 20 Нм күшпен бекем тартып, кесу қалағы, жүргіріш табағы мен қысым табағының ортадан орнатылуын тексеріңіз (әрқашан бақ қолғапшаларын киіп жүріңіз).
	Кесу қалағы дұрыс құрастырылып орнатылмаған	Кесу қалағын шығарып алып, оны бұйым ортасынан құрастырып орнатыңыз. Ортасына қарай бағытылуын қамтамасыз ету үшін кесу қалағындағы бағыттау шығыршығына назар аударыңыз.
Кесу нәтижесі нашар болып, өсімдік қалдықтарының қалуы	Шөп тым жоғары, тым қалың	Шөп тым жоғары: сатылап кесіңіз. Шөп тым қалың: әр кесу барысы бойынша кесу енін азайтып жұмыс істеңіз.
	Кесу қалағы дөкір	Кесу қалағын айналдырыңыз/ауыстырыңыз.
	Кесу қалағы бітеліп қалған	Электр бұйымының астыңғы жағын тексеріп, керек болса, жабысып не ішіне кіріп қалған заттардан тазалаңыз (әрқашан бақ қолғапшаларын киіп жүріңіз).
	Жіптің шөп шабу бастиегі ластаңған	Кесу бастиегін тазалап, лас пен кірді алып тастаңыз.
Кесу қалағының сомыны босатыла алынбайды	Сомында немесе білігіндегі бұрандасы зақымданып бұзылған	Ашылуын жеңілрек ету үшін бұйым білігін майлаңыз.
	Фиксатор дұрыс қондырылып орнатылмаған	Фиксаторды қайта енгізіп, білігі бұрылып отырылғанда біраз ішіне қарай басыңыз.

Симптомдар	Мүмкін болған себептер	Көмек
Кесу қалағы айналмай тұр	Кесу қалағы бітеліп қалған	Электр бұйымының астыңғы жағын тексеріп, керек болса, жабысып не ішіне кіріп қалған заттардан тазалаңыз (әрқашан бақ қолғапшаларын киіп жүріңіз).
	Кесу қалағының сомыны босап қалған	Кесу қалағының сомынын бекем тартып, кесу қалағы, жүгіргіш табағы мен қысым табағының ортадан орнатылуын тексеріңіз (әрқашан бақ қолғапшаларын киіп жүріңіз) (Е суретін қараңыз).
	Шөп тым жоғары, тым қалың	Шөп тым жоғары: сатылап кесіңіз. Шөп тым қалың: әр кесу барысы бойынша кесу енін азайтып жұмыс істеңіз.
Кесу нәтижесі нашар	Қорғаныш жабыны ластанған	Қорғаныш жабынын ішінен тазалаңыз.
	Кесу қалағы дөкір	Кесу қалағын айналдырыңыз/ауыстырыңыз.
	Шөп шабу жібі жоқ	Шөп шабу жібі енгізіңіз.

Тұтынушыға қызмет көрсету және пайдалану кеңестері

www.bosch-garden.com

Сұрақтарыңызды қойғаныңызда және қосалқы бөлшектерге тапсырыс бергеніңізде әрқашан міндетті түрде өнімнің зауыттық тақташасындағы 10-санды өнім нөмірін жазыңыз.

Өндіруші талаптары мен нормаларының сақталуымен электр құралын жөндеу және кепілді қызмет көрсету барлық мемлекеттер аумағында тек “Роберт Бош” фирмалық немесе авторизацияланған қызмет көрсету орталықтарында орындалады. ЕСКЕРТУ! Заңсыз жолмен әкелінген өнімдерді пайдалану қауіпті, денсаулығыңызға зиян келтіруі мүмкін. Өнімдерді заңсыз жасау және тарату әкімшілік және қылмыстық тәртіп бойынша Заңмен қудаланады.

Қазақстан

Тұтынушыларға кеңес беру және шағымдарды қабылдау орталығы:

“Роберт Бош” (Robert Bosch) ЖШС

Алматы қ.,

Қазақстан Республикасы

050012

Муратбаев к., 180 үй

“Гермес” БО, 7 қабат

Тел.: +7 (727) 331 31 00

Факс: +7 (727) 233 07 87

E-Mail: ptka@bosch.com

Сервистік қызмет көрсету орталықтары мен қабылдау пунктерінің мекен-жайы туралы толық және өзекті ақпаратты Сіз: www.bosch-professional.kz ресми сайттан ала аласыз

Кәдеге жарату

Бақ электр бұйымдарын, қосымша бөлшектер мен қорапшаларды қоршаған ортаға зиян келдірмейтіндей түрде кәдеге жарату қажет.



Бақ электр бұйымдарын тұрмыстық үй қалдықтар контейнеріне салмаңыз!

Тек қана ЕО елдері үшін:

Электр және электрондық ескі құралдар бойынша Еуропа Одағының 2012/19/EU директивасы мен оның мемлекеттік заңдарға енгізіліп пайдалануына сай, қолдану үшін жарамсыз болып қалған электр құралдары іріктеліп жиналып, қоршаған ортаға зиян келдірмейтін түрде кәдеге жаратылуы тиіс.

Română

Instrucțiuni privind siguranța

Atenție! Citiți cu grijă următoarele instrucțiuni. Familiarizați-vă cu elementele de operare și utilizarea reglementară a sculei electrice de grădină. Păstrați la loc sigur instrucțiunile de folosire în vederea unei utilizări ulterioare.

Explicarea simblurilor de pe scula electrică



Indicație generală de avertizare a pericolozității.



Avertisment: Citiți instrucțiunile de folosire înainte de a pune în funcțiune scula electrică.



Aveți grijă ca persoanele aflate în preajmă să nu fie rănite de corpurile străine aruncate.



Avertisment: Mențineți o distanță sigură față de scula electrică de grădină cât timp aceasta lucrează.



Luați în calcul reculul lamei de tăiere.



Opriti scula electrică și scoateți ștecherul afară din priza de curent înainte de a efectua reglaje, lucrări de curățare sau întreținere, în situația în care cablul de alimentare este încurcat, tăiat sau deteriorat sau dacă urmează să lăsați nesupravegheată scula electrică.



Purtați protecție auditivă și ochelari de protecție.



Purtați cască de protecție.



Purtați mănuși de protecție.



Purtați cizme de siguranță.



Nu folosiți scula electrică de grădină pe timp de ploaie și nu o expuneți acțiunii ploii.

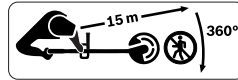

Aveți grijă ca persoanele aflate în preajmă să nu

fie rănite de corpurile străine aruncate. Avertisment: Mențineți o distanță sigură față de scula electrică de grădină cât timp aceasta lucrează.



Nivel de zgomot evaluat A al produsului cu

lama montată.



Nivel normal de zgomot evaluat A al produsului cu

bobina montată.



Verificați atent dacă în zona în care va fi folosită scula electrică de grădină nu se află animale sălbatice și de casă. Animalele sălbatice și cele de casă pot fi rănite în timpul exploatarei mașinii. Verificați temeinic zona de lucru a mașinii și îndepărtați toate pietrele, bețele, sârmele, oasele și obiectele străine. În timpul utilizării mașinii aveți grijă ca în iarba deasă să nu se ascundă animale sălbatice, de casă sau mici cioturi de copaci.

Instrucțiuni de siguranță scula electrică

Manevrare

- ▶ Utilizatorul poate folosi scula electrică numai conform destinației. Trebuie luate în considerare condițiile locale. În timpul lucrului fiți conștienți de necesitatea protejării altor persoane, în special a copiilor.
- ▶ Nu permiteți în niciun caz copiilor, persoanelor cu capacități fizice, senzoriale sau intelectuale limitate sau lipsite de experiență și/sau cunoștințe și/sau persoanelor nefamiliarizate cu prezentele instrucțiuni, să folosească scula electrică. Este posibil ca reglementările locale să limiteze vârsta operatorului.
- ▶ Copiii trebuie supravegheați pentru a avea siguranța că aceștia nu se joacă cu scula electrică.

Utilizare

- ▶ La montarea sculei electrice țineți seama de ilustrații, demontarea se va face în ordine inversă a operațiilor.
- ▶ Înainte de utilizare, scoateți apărațoarea de pe cuțit.
- ▶ Nu folosiți scula electrică pentru tăierea pereților.
- ▶ Nu folosiți în niciun caz scula electrică atunci când persoane, mai ales copii sau animale de casă se află în imediata apropiere.

- ▶ Operatorul sau utilizatorul este ținut răspunzător pentru accidente sau pagube provocate altor oameni sau bunurilor acestora.
- ▶ Purtați pantaloni lungi, grei, încălțăminte solidă și mănuși. Nu purtați îmbrăcăminte largă, bijuterii, pantaloni scurți, sandale sau nu lucrați desculți. Dacă aveți părul mai lung de nivelul umerilor, legați-l, pentru a evita prinderea acestuia în componentele de mașină aflate în mișcare.
- ▶ Inspectați atent suprafața pe care urmează să o lucrați și îndepărtați cu grijă pietrele, bețele, sârmele, oasele și alte corpuri străine.
- ▶ Nu folosiți scula electrică în locuri în care există cabluri electrice.
- ▶ Înainte de utilizare, verificați întotdeauna dacă lama de tăiere sau piulița acesteia nu este uzată sau deteriorată. Pentru a evita dezechilibrele, înlocuiți întotdeauna în set complet lamele de tăiere și piulițele acestora în cazul în care sunt uzate sau deteriorate.
- ▶ Lucrați numai la lumina zilei sau la lumină artificială bună.
- ▶ În condiții meteo nefavorabile, mai ales în caz de furtună nu lucrați cu scula electrică.
- ▶ Folosiți scula electrică cu grijă deosebită atunci când tăiați iarbă/tufșuri ude.

- ▶ În timpul lucrului cu scula electrică adoptați o poziție stabilă, sigură; mergeți numai, nu alergați niciodată.
- ▶ Adoptați o poziție stabilă și păstrați-vă întotdeauna echilibrul. Nu vă suprasolicitați.
- ▶ **Atunci când lucrați cu scula electrică, purtați ochelari de protecție și aparat de protecție auditivă.**
- ▶ Nu folosiți în niciun caz scula electrică cu apărătoare, bară de protecție antirecul sau capace lipsă sau defecte.
- ▶ Nu folosiți scula electrică cu lama de tăiere aflată în imediata apropiere a cablurilor electrice/cablurilor prelungitoare.
- ▶ Înainte și după utilizare, verificați dacă scula electrică nu prezintă semne de uzură sau deteriorare.
- ▶ Dacă survine o defecțiune, urmați pașii de la paragraful Detectarea defecțiunilor.
- ▶ Dacă se produce un accident, înaintea oricăror altor măsuri, mai întâi scoateți ștecherul afară din priză.
- ▶ Nu folosiți scula electrică dacă sunteți obosiți sau bolnavi sau vă aflați sub influența alcoolului, a drogurilor sau a medicamentelor.
- ▶ Cosirea ierbii pe taluzuri poate fi periculoasă:
 - Nu lucrați pe pante foarte abrupte.
 - Fiți întotdeauna atenți, astfel încât să pășiți în siguranță pe suprafețele înclinate sau pe iarba udă.
- Pe suprafețele înclinate cosiți întotdeauna transversal și niciodată în sus și în jos.
- La schimbarea direcției în pante fiți extrem de precauți.
- ▶ Nu veniți cu mâinile și picioarele în apropierea elementelor de tăiere care se rotesc.
- ▶ Deconectați scula electrică atunci când o transportați de la sau spre suprafața de lucru.
- ▶ Opriți scula electrică și scoateți ștecherul de la rețea afară din priză:
 - întotdeauna atunci când lăsați nesupravegheată scula electrică pentru un anumit timp
 - înainte de a îndepărta blocaje
 - dacă, cablul este încurcat
 - înainte de a schimba direcția de tăiere
 - atunci când verificați, curățați sau lucrați la scula electrică
 - după o coliziune cu un corp străin, controlați imediat dacă scula electrică nu prezintă deteriorări și schimbați cuțitul dacă este necesar
 - dacă scula electrică începe să vibreze în mod neobișnuit (verificați imediat)
- ▶ Înainte de a atinge elementele de tăiere care se rotesc, așteptați până când acestea s-au oprit complet. Elementul de tăiere continuă să se mai rotească după oprirea motorului, putând provoca răniri.

- ▶ **Nu aduceți modificări sculei electrice.** Modificările neautorizate pot afecta siguranța în exploatare a sculei dumneavoastră electrice și pot duce la amplificarea zgomotelor și vibrațiilor acesteia.
 - ▶ Depozitați scula electrică la loc sigur, uscat, inaccesibil copiilor. Nu puneți alte obiecte deasupra sculei electrice.
 - ▶ Folosiți numai accesorii Bosch, recomandate și autorizate pentru această sculă electrică.
 - ▶ În cazul folosirii mai îndelungate a sculei electrice (sau a altor mașini) utilizatorul este expus unor vibrații care ar putea cauza boala degetelor albe (boala Raynaud) sau sindrom de tunel carpian.
 - ▶ Simțul tactil și reglarea temperaturii mâinilor vor fi limitate, poate surveni de la amorțeală și o senzație de arsură și până la tulburări neurologice și circulatorii cât și necrozarea țesuturilor.
 - ▶ Consultați medicul în cazul în care constatați prezența unor simptome care indică o expunere excesivă la vibrații. Aceste simptome constau în amorțeală, pierderea sensibilității, furnicături, înțepături, dureri, lipsă de forță, modificări ale culorii tegumentului sau a stării acestuia. Aceste simptome apar cel mai frecvent la degete, mâini sau încheieturile mâinilor.
 - ▶ Folosiți scula electrică întotdeauna cu accesoriul potrivit. Aveți grijă să țineți întotdeauna scula electrică de mânerul din față și de cel din spate și limitați, dacă este necesar, timpul de lucru.
 - ▶ Luați în calcul posibilul recul al sculei electrice în cazul în care cuțitul lovește brusc un obiect dur sau la tăierea tufișurilor sau a hățișurilor. Încercați să reduceți la minimum efectele reculului.
 - ▶ Această sculă electrică este construită pentru a fi utilizată cu o curea de umăr. Potrivii astfel cureaua încât scula electrică să fie echilibrată corespunzător, lucrul cu aceasta fiind atunci mai puțin oboseitor.
 - ▶ Acoperiți lama cu o apărătoare de protecție adecvată în timpul transportului și al depozitării.
 - ▶ Țineți cablul de alimentare departe de scula tăietoare.
- Întreținere**
- ▶ **Putăți întotdeauna mânuși pentru grădină, atunci când manipulați cuțitele ascuțite sau dacă lucrați în apropierea acestora.**
 - ▶ Controlați dacă toate piulițele, bolțurile și șuruburile sunt bine fixate pentru ca să se poată lucra în condiții de siguranță cu scula electrică.
 - ▶ Controlați scula electrică și, din considerente legate siguranță,

înlocuiți componentele uzate sau deteriorate ale acesteia.

- ▶ Asigurați-vă că piesele noi utilizate la schimbare provin de la Bosch.
- ▶ Nu încredințați spre reparare scula electrică decât unui atelier autorizat Bosch.
- ▶ Înainte de depozitare asigurați-vă că scula electrică este curată și nu prezintă reziduuri. Dacă este necesar, curățați-o cu o perie moale, uscată.
- ▶ Îndepărtați depunerile dintre capul de tăiere și apărătoare. Pentru o depozitare compactă, scula electrică poate fi demontată în zona tijei.

Siguranță electrică



Atenție! Înainte lucrărilor de întreținere sau curățare deconectați scula electrică și scoateți din priză ștecherul de la rețea. Același lucru este valabil și în cazul în care cablul electric este deteriorat, tăiat sau încurcat.

Pentru siguranță, scula dumneavoastră electrică este izolată de protecție și nu necesită împământare. Tensiunea de lucru este de 230 V AC, 50 Hz (pentru țările din afara UE și 220 V sau 240 V). Nu folosiți decât cabluri prelungitoare admise. Găsiți informații la centrul dumneavoastră autorizat de asistență și service post-vânzări.

Pentru sporirea gradului de siguranță, folosiți un întrerupător diferențial pt.

curenti reziduali (RCD) cu un curent de declanșare de maximum 30 mA. Acest întrerupător de protecție ar trebui controlat înainte de fiecare utilizare.

Feriți cablurile de alimentare și cele prelungitoare de piesele mobile și evitați deteriorarea cablurilor, pentru a preveni contactul cu piesele aflate sub tensiune.

Conexiunile prin cablu (ștecherele de la rețea și prizele) trebuie să fie uscate și să nu fie așezate direct pe sol.

Cablurile de alimentare și cele prelungitoare trebuie verificate în mod regulat dacă nu prezintă deteriorări și pot fi utilizate numai dacă se află în perfectă stare.

În cazul în care cablul de alimentare al sculei electrice este deteriorat, el va putea fi reparat numai la un atelier autorizat Bosch. Folosiți numai cabluri prelungitoare admise.

Folosiți numai cabluri prelungitoare, conductori sau tambururi de cablu, care corespund standardelor EN 61242 / IEC 61242 sau IEC 60884-2-7.

Dacă vreți să utilizați un cablu prelungitor la alimentarea sculei electrice, acesta trebuie să aibă următoarele secțiuni:

- Secțiune conductor 1,25 mm² sau 1,5 mm²
- Lungime maximă cablu prelungitor 30 m sau 60 m cablu înfășurat pe tambur cu întrerupător de

protecție împotriva tensiunilor periculoase

Notă: În cazul folosirii unui cablu prelungitor, acesta trebuie să fie prevăzut cu conductor de protecție întocmai celor descrise în normele privind siguranța și protecția muncii legat prin ștecher cu conductorul de protecție al instalației dumneavoastră electrice.

În caz de nesiguranță întrebați un electrician calificat sau cea mai apropiată reprezentanță service Bosch.



FIȚI PRECAUȚI: Cablurile prelungitoare neconforme normelor pot fi periculoase.

Cablurile prelungitoare, ștecherile și mufele de cuplare trebuie să fie execuții impermeabile la apă, certificate pentru utilizare în mediul exterior.

Notă privind produsele care nu se comercializează în **MB**:

ATENȚIE: Pentru siguranța

dumneavoastră este necesar ca ștecherul sculei electrice de grădină să fie racordat la cablul prelungitor. Cupla cablului prelungitor trebuie să fie protejată împotriva stropilor de apă, să fie confecționată din cauciuc sau să fie învelită în cauciuc. Cablul prelungitor trebuie folosit cu o tracțiune cu arc.

Simboluri

Simbol	Semnificație
	Direcție de deplasare
	Direcția reacției
	Pornire
	Oprire
	Accesorii/piese de schimb
	Eliminare

Utilizare conform destinației

Scula electrică este destinată îndepărtării mărcinișurilor și arbuștilor mai mici, tăierii plantelor tinere, tunderii, răririi și eliminării buruienilor, ierbii cu firul lung și urzicilor din grădinile de lângă casă și pentru hobby.

Date tehnice

Motocoasă pentru arbuști		AFS 23-37
Număr de identificare		3 600 HA9 ...
Putere nominală	W	1000
Turație la mersul în gol		
– Lamă de tăiere	min ⁻¹	7000
– Bobină cu fir	min ⁻¹	6000
Lățime de tăiere bobină	cm	37
Lățime de tăiere cuțit	cm	23
Diametru fir de tăiere	mm	3,5
Tip fir		răsucit
Tip cuțit		cu 3 tășuri

Motocoasă pentru arbuști **AFS 23-37**

Mâner reglabil			●
Greutate conform EPTA-Procedure 01:2014		kg	5,7
Clasa de protecție			□ / II
Număr de serie			vezi plăcuța indicatoare a tipului sculei electrice

Specificațiile sunt valabile pentru o tensiune nominală [U] de 230 V. În cazul unor tensiuni diferite și al unor modele de execuție specifice anumitor țări, aceste specificații pot varia.

Informație privind zgomotul/vibrațiile**Bobină cu fir****Cuțite**

Valorile zgomotului emis au fost determinate conform **EN 50636-2-91**

Nivelul de zgomot evaluat A al sculei electrice este în mod normal:

– Nivel presiune sonoră	dB(A)	83	85,5
– Incertitudine K	dB	= 2,5	= 2,5
– Nivel putere sonoră	dB(A)	95	97
– Incertitudine K	dB	= 1	= 1

Valorile totale ale vibrațiilor ah (suma vectorială a trei direcții) și incertitudinea K au fost determinate conform **EN 50636-2-91**

– Valoarea vibrațiilor emise a_h	m/s^2	4	5
– Incertitudine K	m/s^2	1,5	1,5

Montare și funcționare

- ▶ **Nu puneți în priză scula electrică decât după ce ați asamblat-o complet.**
- ▶ **După deconectarea sculei electrice capul de tăiere continuă să se miște încă câteva secunde. Așteptați oprirea capului de tăiere și deabia după aceea reporniți scula electrică.**
- ▶ **Nu deconectați și apoi reconectați imediat scula electrică.**
- ▶ **Îndepărtați depunerile de iarbă de pe capul de tăiere atunci când îl schimbați.**
- ▶ **Se recomandă utilizarea elementelor de tăiere admise de Bosch. În cazul altor elemente de tăiere, rezultatul de lucru poate fi diferit.**
- ▶ **În timpul utilizării lamei țineți seama de faptul că aceasta este montată fix cu piulița lamei.**
- ▶ **În cazul utilizării mai îndelungate este recomandat să se facă pauze adecvate.**

Numerotările se referă la ilustrațiile de paginile grafice.

Scopul acțiunii	Figura	Pagina
Set de livrare	A	269
Montarea apărătoarei	B	270
Asamblarea tijei	C	270
Montarea bobinei și a firului	D	271
Montarea lamei de tăiere	E	272 - 273

Scopul acțiunii**Figura****Pagina**

Montarea barei de protecție antirecul/indicație de utilizare pentru dreptaci	F	274
Montarea barei de protecție antirecul/indicație de utilizare pentru stângaci	G	274
Montarea curelei de umăr	H	275
Reglarea lungimii mânerului		
Montarea cablului prelungitor	I	275
Pornire/oprire	J	276
Indicație de lucru	K	276
Curățare	L	277
Depozitarea firului de tăiere	M	278
Alegerea accesoriilor	N	278

Indicație de lucru**Domeniu de utilizare****Sculă de tăiere**

Tăierea mărcinișului/arbuștilor	Lamă de tăiere
Tăierea plantelor tinere	Lamă de tăiere
Tundere/rărire	Bobină cu fir
Îndepărtarea buruienilor	Bobină cu fir/lamă de tăiere
Tăierea ierbii cu firul lung	Bobină cu fir

Domeniu de utilizare	Sculă de tăiere
Îndepărtarea urzicilor	Bobină cu fir/lamă de tăiere

Detectarea defecțiunilor



Simptom	Cauză posibilă	Remediere
Scula electrică nu funcționează	Nu există tensiune de alimentare	Verificați și conectați.
	Priza de curent este defectă	Folosiți altă priză.
	Cablul prelungitor defect	Verificați și înlocuiți cablul, în cazul în care acesta este deteriorat.
	Siguranța a întrerupt circuitul	Înlocuiți siguranța.
	Protecția la suprasarcină a declanșat	Lăsați scula electrică să se răcească și reporniți-o.
Scula electrică funcționează cu întreruperi	Cablul prelungitor defect	Verificați și înlocuiți cablul, în cazul în care acesta este deteriorat. Adresați-vă centrului de service și asistență clienți Bosch.
	Cablajul intern al sculei electrice este defect	Adresați-vă centrului de service și asistență clienți Bosch.
Scula electrică nu taie	Lamă/fir de tăiere deteriorat	Schimbați lama/firul (purtați întotdeauna mănuși de grădină).
Vibrații crescute	Lama de tăiere deteriorată	Schimbați lama de tăiere (purtați întotdeauna mănuși de grădină).
	Fir de tăiere rupt	Schimbați firul de tăiere.
	Cap de tăiere murdar	Curățați capul de tăiere și îndepărtați murdăriile.
	Piulița lamei de tăiere este slăbită	Strângeți piulița lamei de tăiere cu 20 Nm, aveți grijă ca lama de tăiere, discul de alunecare și șaiba de presiune să fie montate centrat (purtați întotdeauna mănuși de grădină).
	Lama de tăiere nu este montată corect	Demontați lama de tăiere și montați-o centrat. Folosiți inelele de ghidare de pe lama de tăiere în vederea alinierii centrate.
Rezultat slab de tăiere și cioturi de plante rămase netăiate	Iarbă este prea înaltă, prea deasă	Iarbă prea înaltă: tăiați în etape. Iarbă prea deasă: reduceți de fiecare dată lățimea de tăiere.
	Lama de tăiere este tocită	Întoarceți/schimbați lama de tăiere.
	Lama de tăiere prezintă depuneri de resturi vegetale	Verificați partea inferioară a sculei electrice și, dacă este cazul, îndepărtați resturile de iarbă (purtați întotdeauna mănuși de grădină).
	Cap de tăiere murdar	Curățați capul de tăiere și îndepărtați murdăriile.
Piulița lamei de tăiere nu se poate desface	Filetul piulei sau al axului deteriorat	Lubrificați axul, pentru a ușura desprinderea piuliței.
	Știftul de blocare nu este plasat corect	Introduceți din nou știftul de blocare și împingeți-l ușor înăuntru, în timp ce axul se rotește.
Lama de tăiere nu se rotește	Lama de tăiere prezintă depuneri de resturi vegetale	Verificați partea inferioară a sculei electrice și, dacă este cazul, îndepărtați resturile de iarbă (purtați întotdeauna mănuși de grădină).

Simptom	Cauză posibilă	Remediere
	Piulița lamei de tăiere este slăbită	Strângeți piulița lamei de tăiere, aveți grijă ca lama de tăiere, discul de alunecare și șaiba de presiune să fie montate центрат (purтаți întотdeauna мăнуși de гăдинă) (vezi figura E).
	larbă este prea înaltă, prea deasă	larbă prea înaltă: tăiați в етапе. larbă prea deasă: reduceți de fiecare dată лățimea de tăiere.
Performanțe slabe de tăiere	Апăрăтоаре мурдарă	Curățați interiorul апăрăтоarei.
	Lama de tăiere este тоcită	Întoarceți/schimbați lama de tăiere.
	Nu există fir de tăiere	Realimentați cu fir de tăiere.

Сервизиу де асистиңа теһницă пост-вăнзăри și консултанță clienți

www.bosch-garden.com

Îн caz de reclamații și comenzi de piese de schimb vă rugăm să indicați neapărat numărul de identificare compus din 10 cifre, conform plăcuței indicatoare a tipului produsului.

România

Robert Bosch SRL
PT/MKV1-EA
Service scule electrice
Strada Horia Măcelariu Nr. 30-34, sector 1
013937 București
Tel.: +40 21 405 7541
Fax: +40 21 233 1313
E-Mail: BoschServiceCenter@ro.bosch.com
www.bosch-pt.ro

Moldova

RIALTO-STUDIO S.R.L.
Piata Cantemir 1, etajul 3, Centrul comercial TOPAZ
2069 Chisinau
Tel.: + 373 22 840050/840054
Fax: + 373 22 840049
Email: info@rialto.md

Eliminare

Sculele electrice de гăдинă, accesoriile și ambalajele trebuie direcționate spre o stație de revalorificare ecologică.



Nu aruncați sculele electrice de гăдинă în gunoiul menajer!

Nu mai pentru țările UE:

Conform Directivei Europene 2012/19/UE privind sculele și aparatele electrice și electronice uzate și transpunerea acestora în legislația națională, echipamentele scoase din uz trebuie colectate separat și direcționate către o stație de revalorificare ecologică.

Български

Указания за безопасна работа

Внимание! Прочетете указанията по-долу внимателно. Запознайте се добре с обслужващите елементи и начинът на работа с продукта. Запазете ръководството за експлоатация за ползване по-късно.

Пояснения на символите върху продукта



Общо указание за опасност.



Предупреждение: Прочетете Инструкцията за експлоатация преди да започнете работа с машината.



Внимавайте намиращи се наблизо лица да не бъдат наранени от отхвърчащи парченца.



Предупреждение: Когато градинският електроинструмент работи, стойте на безопасно разстояние от него.



Имайте предвид, че режещият диск може да предизвика откат.



Преди да извършвате настройки, техническо обслужване, преди почистване, ако захранващият кабел се усуче, бъде прерязан или повреден, както и когато оставяте без надзор машината, я изключвайте и изваждайте щепсела от контакта.



Работете с шумозаглушителни (антифони) и предпазни очила.



Работете с предпазна каска.



Работете с предпазни ръкавици.



Работете с предпазна прес-тилка.



Не използвайте градинския електроинструмент при дъжд; не го излагайте на

дъжд.

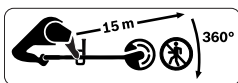

Внимавайте намиращи се наблизо лица да не бъдат наранени от отхвърчащи парченца.

Предупреждение: Когато машината работи, стойте на безопасно разстояние от нея.

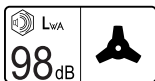

Типично оценъчно ниво А на ге-

нерирания шум от продукта с монтиран нож.



Типично оценъчно ниво А на генерирания шум от продукта с монтирана шпула.



Внимателно преглеждайте за диви и домашни животни зоната, в която градинския електроинструмент ще бъде ползван. По време на работа на машината диви и домашни животни могат да бъдат наранени. Внимателно преглеждайте зоната, в която машината ще работи, и отстранявайте камъни, дънери, тел, кокали и други чужди предмети. При ползване на машината внимавайте в гъстата трева да не остават скрити дребни диви животни, домашни животни и малки дънери.

Указания за безопасно ползване на машината

Обслужване

- ▶ Лицето, което обслужва машината, трябва да го ползва само съобразно предназначението му. При това трябва да се отчитат особеностите на конкретната ситуация. Обръщайте специално внимание да предпазвате намиращи се наблизо лица, особено деца.
- ▶ Не допускайте тази машина да бъде ползвана от деца, лица с ограничени физически, сензорни или ду-

шевни способности или лица с недостатъчни познания и опит и/или лица, които не са запознати с тези указания. Възможно е национални нормативни документи да ограничават възрастта на работещия с градинския електроинструмент.

- ▶ Деца трябва да бъдат под постоянен надзор, за да се предотврати опасността да играят с градинския електроинструмент.

Ползване

- ▶ При монтирането на машината ползвайте фигурите; демонтирането се извършва в обратна последователност.
- ▶ Преди ползване махнете предпазителя на ножа.
- ▶ Не използвайте машината за рязане на стени.
- ▶ В никакъв случай не включвайте машината, ако в непосредствена близост до нея има хора, особено деца, или животни.
- ▶ Отговорен за травми на други лица или за материални щети е работещият с електроинструмента.
- ▶ Работете с дълъг плътен панталон, твърди плътнотворени обувки и ръкавици. Не носете широки дрехи, украшения, къси панталони или сандали; не работете боси. Ако сте с дълга коса, я връзвайте над раменете, за да предотвратите увеличаването и усукването ѝ от подвижни елементи.
- ▶ Грижливо проверявайте предварително обработваната площ и отстранявайте камъни, пръчки, кокали и други чужди тела.
- ▶ Не използвайте машината на места, където минават захранващи кабели.
- ▶ Винаги преди ползване проверявайте дали режещият диск или гайката са износени или повредени. За да избегнете биене, винаги заменяйте износени или повредени режещи листове или гайки в комплект.
- ▶ Винаги работете на дневна светлина или на добро изкуствено осветление.
- ▶ Не работете с машината при лоши метеорологични условия, особено при силен вятър.
- ▶ При влажни трева или храсти използвайте машината особено внимателно.
- ▶ При работа с машината винаги заемайте стабилно положение на тялото; в никакъв случай не тичайте с него.
- ▶ Заемайте стабилно положение и поддържайте постоянно равновесие. Не надценявайте силите си.
- ▶ **Когато работите с машината, носете предпазни очила и шумозаглушители (антифони).**
- ▶ Никога не ползвайте машината с липсващи или повредени предпазни кожуси, предпазители за откат или капаци.

- ▶ Не ползвайте машината с монтиран нож в непосредствена близост до захранващи/удължителни кабели.
- ▶ Преди и след ползване на машината я проверявайте за износване или повреди.
- ▶ Ако възникне дефект, следвайте указанията в раздела Отстраняване на дефекти.
- ▶ В случай на злополука изключете машината от захранващата мрежа, преди да предприемате каквито и да е други мерки.
- ▶ Не използвайте градинския електроинструмент, когато сте уморени или болни или когато сте под въздействието на алкохол, наркотици или лекарства.
- ▶ Работата по неравен терен може да бъде опасна:
 - Не косете особено стръмни склонове.
 - На склонове или при влажна трева внимавайте винаги да сте стъпвате стабилно.
 - По наклонен терен работете винаги напречно на наклона, никога надолу и нагоре.
 - При обръщане на посоката на движение по склонове бъдете особено внимателни.
- ▶ Не поставяйте ръцете и краката си в близост до въртящите се режещи елементи.
- ▶ Когато пренасяте машината от/към работната зона, я изключвайте.
- ▶ Изключвайте машината и изваждайте щепсела от контакта:
 - винаги, когато оставяте машината известно време без надзор
 - преди да отстранявате замърсявания, които са я блокирали
 - когато захранващият кабел се е усукал
 - преди замяна на режещия инструмент
 - когато проверявате, почиствате или изваршвате други дейности по машината
 - след сблъсък с твърд чужд предмет; веднага проверете машината за дефекти и при необходимост заменете режещия инструмент
 - когато машината започне да вибрира необикновено (веднага я проверете)
- ▶ Преди да докосвате въртящите се режещи елементи, изчаквайте движението им да спре напълно. След изключване на електродвигателя режещата глава продължава да се върти известно време по инерция и може да предизвика наранявания.
- ▶ **Не извършвайте промени по конструкцията на градинския електроинструмент.** Недопустими изменения могат да нарушат сигурността на Вашия градински електроинструмент и да предизвикат за силен шум и увеличени вибрации.
- ▶ Съхранявайте машината на сигурно сухо място, недостъпно за деца.

- Не поставяйте върху машината други предмети.
- ▶ Използвайте само допълнителни приспособления, производство на Бош, които се препоръчват и са утвърдени за работа с тази машина.
 - ▶ Продължителната работа с този продукт (или с други машини) излага работещия на вибрации, които могат да предизвикат побеляване на пръстите (синдром на Рейно) или карпално-тунелен синдром.
 - ▶ Такива натоварвания влошават осезанието и способността за регулиране на температурата, създават усещане за парене и могат да предизвикат увреждане на нервните, увреждане на кръвоносните съдове и умъртвяване на тъкан.
 - ▶ Ако установите симптоми, които указват за претоварване с вибрации, се обърнете за помощ към Вашия личен лекар. Тези симптоми включват усещане за изтръпване, загуба на осезание, сърбежи, боджежи, болки, загуба на сила, промяна на цвета или състоянието на кожата. Най-често тези симптоми се проявяват по пръстите, ръцете или китките.
 - ▶ Използвайте машината винаги с правилната приставка. През цялото време, докато работите, дръжте машината здраво за предната и задната ръкохватка и при необходимост прекъсвайте работа.
 - ▶ Имайте предвид, че е възможно да възникне откат на машината, ако ножът попадне внезапно на твърд предмет или при рязане на храсти и шубраци. Старайте се да неутрализирате ефекта от отката.
 - ▶ Тази машина е проектирана за ползване с колан през рамото. Настройте колана така, че машината да е балансирана правилно, така работата с нея ще е по-лесна.
 - ▶ При транспортиране и съхраняване винаги покривайте режещия лист с подходящ предпазител.
 - ▶ Дръжте захранващия кабел на безопасно разстояние от режещите ръбове.

Техническо обслужване

- ▶ **Когато трябва да извършвате дейности в близост до ножовете, работете винаги с предпазни ръкавици.**
- ▶ За да бъде гарантирано безопасно работно състояние на градинския инструмент, се уверявайте, че всички гайки, щифтове и винтове са затегнати.
- ▶ Проверете градинския електроинструмент и за по-голяма сигурност заменете износени или повредени детайли.
- ▶ Уверявайте се, че резервните части, които поставяте, са произведени от Бош.

- ▶ Допускайте ремонтът да се извършва само от оторизиран сервиз за електроинструменти на Бош.
- ▶ Преди прибиране за съхраняване се уверявайте, че градинският електроинструмент е чист и без замърсявания. Ако е необходимо, го почистете със суха мека четка.
- ▶ Премахнете всички отлагания между режещата глава и предпазния кожух. За компактно съхраняване машината може да бъде демонтирана от дръжката.

Безопасност при работа с електрически ток



Внимание! Преди да извършвате техническо обслужване или почистване

на градинския електроинструмент, го изключвайте и изваждайте щепсела от контакта. Същото се отнася и в случай, че захранващият кабел бъде повреден, прерязан, или се усуче.

За повишаване на безопасността Вашият електроинструмент е със защитна изолация и не се нуждае от заземяване. Работното напрежение е 230 V AC, 50 Hz (за страни извън ЕС също 220 V или 240 V). Използвайте само сертифицирани удължителни кабели. Информация можете да получите в специализираната търговска мрежа или оторизиран сервиз. За повишаване на сигурността използвайте дефектнотоков прекъсвач

(RCD) с ток на задействане най-много 30 mA. Изправността на прекъсвача трябва да се проверява преди всяко ползване на електроинструмента.

Дръжте захранващите и удължителните кабели на безопасно разстояние от подвижни детайли и ги предпазвайте от каквито и да е повреди, за да избегнете контакт с проводници под напрежение.

Връзките на кабелите (щепселите и контактите) трябва да са сухи и да не лежат на земята.

Захранващите и удължителните кабели трябва редовно да бъдат проверявани за повреди; допуска се използването само на кабели в безукорно състояние.

Ако захранващият кабел на машината е повреден, той трябва да бъде ремонтиран само в оторизиран сервиз за електроинструменти на Бош. Използвайте само удължителни кабели с допуск за работа на открито.

Използвайте само удължителни кабели или барабанни удължители, които съответстват на изискванията на стандартите EN 61242 / IEC 61242 или IEC 60884-2-7.

Ако искате да ползвате удължителен кабел, той трябва да бъде със следното напречно сечение:

- Напречно сечение на проводниците 1,25 mm² или 1,5 mm²
- Максимална дължина 30 m за удължителен кабел или 60 m за

барабанни кабели с дефектнотоков предпазен прекъсвач (FI-прекъсвач).

Упътване: Ако се използва удължителен кабел, той трябва – както е описано в указанията за безопасност – да има защитен проводник, който през щепсела да е свързан към защитния проводник на Вашата електрическа инсталация.

При съмнения се обърнете към квалифициран електротехник или към най-близкото представителство на Бош.



Внимание: Удължителни кабели, които не съответстват на нормативните изисквания, могат да бъдат опасни. Удължителният кабел, щепселът и съединителните звена трябва да бъдат устойчиви на вода и в изпълнение за ползване на открито.

Указание за продукти, които не се продават във Великобритания:
ВНИМАНИЕ: За Вашата безопасност е необходимо щепселът на градинс-

кия електроинструмент да бъде включен към удължителен кабел. Контактът на удължителния кабел трябва да е защитен срещу напръскване с вода, да е изработен от гума или да е с гумено покритие. Удължителният кабел трябва да е съоръжен с обтегач.

Символи

Символ	Значение
	Посока на движение
	Посока на реакцията
	Включване
	Изключване
	Допълнителни приспособления/резервни части
	Бракуване

Предназначение на електроинструмента

Тази машина е подходяща за премахване на малки храсти, за изрязване на млади растения, за подкастриране и изтъняване и за премахване на бурени, висока трева и коприва в домашни и битови условия.

Технически данни

Триммер за трева и бурени		AFS 23-37
Каталожен номер		3 600 NA9 ...
Номинална консумирана мощност	W	1000
Скорост на въртене на празен ход		
– Режещ диск	min ⁻¹	7000
– Шпула с режеща нишка	min ⁻¹	6000
Широчина на рязане, шпула	cm	37
Широчина на рязане, нож	cm	23
Диаметър на режещата нишка	mm	3,5
Тип на нишката		усукана

Триммер за трева и бурени

AFS 23-37

Тип на ножа		с 3 режещи ръба
Регулируема ръкохватка		●
Маса съгласно ЕРТА-Procedure 01:2014	kg	5,7
Клас на защита		□ / II
Сериен номер		вижте табелката на машината

Данните важат за номинално напрежение [U] от 230 V. При отклоняващи се напрежение и при специфични за отделни изпълнения тези данни могат да варират.

Информация за излъчван шум и вибрации**Шпула с режеща нишка****Нож**

Стойностите за излъчвания шум са определени съгласно **EN 50636-2-91**

Оцененото равнище A на генерирания от електроинструмента шум обикновено е:

– Налягане на звука	dB(A)	83	85,5
– Неопределеност K	dB	= 2,5	= 2,5
– Звукова мощност	dB(A)	95	97
– Неопределеност K	dB	= 1	= 1

Пълната стойност на вибрациите a_h (векторната сума по трите направления) и неопределеността K са изчислени съгласно **EN 50636-2-91**

– Стойност на генерираните вибрации a _h	m/s ²	4	5
– Неопределеност K	m/s ²	1,5	1,5

Монтиране и работа

- ▶ **Не включвайте машината към захранващата мрежа, ако не е сглобена напълно.**
- ▶ **След изключване на машината режещата глава се върти по инерция още няколко секунди. Преди да включите повторно машината, изчакайте въртенето на режещата глава да спре напълно.**
- ▶ **Не включвайте машината непосредствено след като сте го изключили.**
- ▶ **При замаяние на режещата глава отстранявайте натрупани остатъци от отрязаната трева.**
- ▶ **Препоръчва се ползването на утвърдени от Бош режещи елементи. При други режещи елементи резултатът от косенето може да е различен.**
- ▶ **Когато ползвате ножа, се уверявайте, че е затегнат здраво с гайката.**
- ▶ **При извършване на продължителни дейности се препоръчва периодично да се правят паузи.**

Номерирането съответства на означенията на фигурите на графичните страници.

Дейност	Фигура	Страница
Окомплектовка	A	269
Монтиране на предпазна кожух	B	270
Сглобяване на дръжката	C	270

Дейност	Фигура	Страница
Монтиране на шпудлата и нишката	D	271
Монтиране на режещия диск	E	272 - 273
Монтиране на звеното за предпазване от откат/указания за работещи с дясната ръка	F	274
Монтиране на звеното за предпазване от откат/указания за работещи с лявата ръка	G	274
Монтирайте колана за окачване през рамо	H	275
Регулиране на дължината на ръкохватката		
Включване на удължителен кабел	I	275
Включване и изключване	J	276
Упътване за работа	K	276
Почистване	L	277
Съхраняване на режещата нишка	M	278
Избор на допълнителни приспособления	N	278

Упътване за работа

Област на приложение	Режещ инструмент
Премахване на храсти/шубраци	Режещ диск
Рязане на млади растения	Режещ диск
Подкастриране/изтъняване	Шпула с режеща нишка

Област на приложение	Режещ инструмент
Премахване на бурени	Шпула с режеща нишка/режещ диск
Косене на висока трева	Шпула с режеща нишка
Премахване на коприва	Шпула с режеща нишка/режещ диск

Отстраняване на дефекти



Симптом	Възможна причина	Отстраняване
Машината не се включва	Няма захранващо напрежение	Проверете и включете.
	Повреден е контактът на захранващата мрежа	Използвайте друг контакт.
	Удължителният кабел е повреден	Проверете и заменете кабела, ако е повреден.
	Задействал се е предпазен прекъсвач	Заменете предпазния прекъсвач.
	Задействала се е защитата срещу претоварване	Изчакайте машината да се охлади и го включете отново.
Машината работи с прекъсвания	Удължителният кабел е повреден	Проверете и заменете кабела, ако е повреден. Обърнете се към оторизиран сервис на Бош.
	Вътрешен електрически дефект на машината	Обърнете се към оторизиран сервис на Бош.
Машината не реже	Режещият диск/шпулата са повредени	Заменете режещия диск/шпулата (работете винаги с предпазни ръкавици).
Засилени вибрации	Режещият диск е повреден	Заменете режещия диск (работете винаги с предпазни ръкавици).
	Нишката е скъсана	Заменете нишката.
	Главата за косене е замърсена	Почистете режещата глава и премахнете натрупаните замърсявания.
	Гайката на режещия диск е разхлабена	Затегнете гайката с въртящ момент 20 Nm, като внимавате режещият диск, въртящия се диск и притискащата шайба да са центрирани (работете винаги с предпазни ръкавици).
	Режещият диск не е монтиран правилно	Освободете режещия диск и го монтирайте центриран. За централното монтиране обърнете внимание на направляващите пръстени на режещия диск.
Лошо рязане и остатъци от растенията	Тревата е твърде висока, твърде гъста	Тревата е твърде висока: режете на степени. Тревата е твърде гъста: работете с по-тъсна ивица на рязане на проход.
	Режещият диск е затыпен	Завъртете/заменете режещия диск.
	Режещият диск е зацапан	Проверете долната страна на машината и при необходимост отстранете захванатите растения (работете винаги с предпазни ръкавици).
	Главата за косене е замърсена	Почистете режещата глава и премахнете натрупаните замърсявания.

Симптом	Въможна причина	Отстраняване
Гайката на режещия диск не може да се развие	Повредена резба на гайката или вала	Смажете вала, за да улесните развиването.
	Застопоряващият щифт не е поставен правилно	Вкарайте отново застопоряващия щифт и леко го притиснете, като завъртате вала.
Режещият диск не се върти	Режещият диск е зацапан	Проверете долната страна на машината и при необходимост отстранете захванатите растения (работете винаги с предпазни ръкавици).
	Гайката на режещия диск е разхлабена	Затегнете гайката; внимавайте режещият диск, въртящия се диск и притискащата шайба да са центрирани (работете винаги с предпазни ръкавици) (вижте фигура Е).
	Тревата е твърде висока, твърде гъста	Тревата е твърде висока: режете на степени. Тревата е твърде гъста: работете с по-тясна ивица на рязане на проход.
Недостатъчна производителност на рязане	Предпазният кожух е замърсен	Почистете предпазния кожух отвътре.
	Режещият диск е затыпен	Завъртете/заменете режещия диск.
	Няма режеща нишка	Подайте режеща нишка.

Клиентска служба и консултация относно употребата

www.bosch-garden.com

Моля, при въпроси и при поръчване на резервни части винаги посочвайте 10-цифрения каталожен номер, изписан на табелката на уреда.

България

Robert Bosch SRL
Service scule electrice
Strada Horia Măcelariu Nr. 30-34, sector 1
013937 București, România
Тел.: +359(0)700 13 667 (Български)
Факс: +40 212 331 313
Email: BoschServiceCenterBG@ro.bosch.com
www.bosch-pt.com/bg/bg/

Бракуване

Градинският електроинструмент, принадлежностите му и опаковките трябва да се предават за оползотворяване на съдържащите се в тях суровини.



Не изхвърляйте градински електроинструменти при битовите отпадъци!

Само за страни от ЕС:

Съгласно Европейска директива 2012/19/ЕС относно отпадъци от електрическо и електронно оборудване и утвърждаването ѝ от националното законодателство електроуреди, които не могат да се използват повече, трябва да се събират отделно и да бъдат предавани за оползотворяване на съдържащите се в тях суровини.

Македонски

Безбедносни напомени

Предупредување! Ве молиме прочитајте ги следниве упатства. Запознајте се со контролите и правилната употреба на производот. Чувајте го упатството за идни консултации.

Толкување на символите на производот



Општи безбедносни правила.



Предупредување: Пред да почнете да го употребувате производот, прочитајте го упатството за употреба.



Внимавајте лицата кои се во близина да не бидат

повредени од исфрлените парчиња.



Предупредување:
Одржувајте безбедно
растојание од уредот додека
работи.



Внимавајте на повратните
удари на сечилото.



Пред секоја операција на
чистење, одржување и
прилагодување згаснете го
уредот и исклучете го од
напојување, како и кога е кабелот
свиткан, притиснат или оштетен или
кога го оставате производот без
надзор.



Носете заштитни слушалки и
очила.



Носете заштитен шлем.



Носете заштитни ракавици.



Носете заштитни чизми.



Не употребувајте го
производот кога врне и не
оставајте го на дожд.

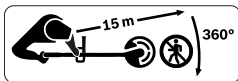

Внимавајте
лицата кои се во
близина да не

бидат повредени од исфрлените
парчиња.

Предупредување: Одржувајте
безбедно растојание од уредот
додека работи.



Вообичаена А-
измерена бучава
на производот

со монтиран нож.



Вообичаена А-
измерена бучава
на производот

со мотиран калем.



Внимателно проверете го
полето на коешто ќе работи
уредот да нема диви или
домашни животни. Дивите и
домашните животни можат да бидат
повредени за време на употреба на
машината. Проверете го детално
полето на работа на машината и
отстранете ги сите камења, гранки,
жици, коски и други предмети. При
ракувањето со машината внимавајте
во густата трева да нема скриени
диви или домашни животни, како ни
стебла.

Безбедносни напомени за производот

Ракување

- ▶ Ракувачот мора да ракува со
производот во склад со прописите.
При ракувањето со уредот мора да
ги земе пред вид конкретните
услови. При работата мора да
внимава на другите личности, а
посебно на децата.
- ▶ Не дозволувајте им на деца,
личности со ограничени физички,
сензорни или психички

ограничувања и/или недостаток на знаење или на личности незапознаени со ова упатство да го употребуваат уредот. Локалните прописи можат да ја ограничат возраста на ракувачот.

- ▶ Децата треба да бидат под надзор да не си играат со уредот.

Примена

- ▶ За склопување на уредот следете ги упатствата, а за расклопување одете по обратен редослед.
- ▶ Пред употреба отстранете ја заштитата од сечилото.
- ▶ Не употребувајте го производот за поткастрување живи огради.
- ▶ Не користете ја машината кога во непосредна близина има луѓе, а особено деца или животни.
- ▶ Ракувачот е одговорен за штетата нанесена на други луѓе или имот.
- ▶ Носете долги, крути пантолони, крути чевли и заштитни ракавици. Не носете лабава облека, накит, куси пантолони, и сандали и не работете боси. Ако имате долг коса, врзете ја над рамената, за да спречите нејзино заплеткување во подвижните делови на уредот.
- ▶ Детално прегледајте го теренот каде што ќе ја користите косачката и отстранете ги сите камења, стапови, жици, коски и други предмети.

- ▶ Не користете го производот на места кадешто минуваат напојни кабли.
- ▶ Пред секоја употреба проверете да не е сечилото тапо или оштетено. Ако сечилата или навртките се оштетени, заменете го целиот комплет, за да одржите рамнотежа.
- ▶ Работете само при дневна светлина или при добро осветлување.
- ▶ Избегнувајте работа со уредот при лоши временски услови, на пример кога постои ризик од грмотевици.
- ▶ При работа со уредот по влажна трева/грмушки обрнете посебно внимание.
- ▶ Кога работите со уредот стојте на цврста основа; само одете, не трчајте.
- ▶ Стојте стабилно и секогаш одржувајте рамнотежа. Не исцрпувајте се.
- ▶ **Кога уредот е во употреба носете заштитни очила и слушалки.**
- ▶ Никогаш не користете го уредот без штитниците, заштитните капаци и покриви, или ако тие се оштетени.
- ▶ Не употребувајте го уредот со сечило во близина на напојната мрежа/кабли.
- ▶ Пред и по секоја употреба проверете дали на уредот има нанесено некаква штета.

- ▶ Ако настане проблем, консултирајте ја табелата со опис на грешките.
- ▶ Во случај на незгода, прво исклучете го уредот од напојување, пред да преземете други мерки.
- ▶ Не употребувајте го уредот ако сте болни или под влијание на алкохол, дрога или лекови.
- ▶ Работата на коси површини може да биде опасна:
 - Не косете на премногу стрмни падини.
 - На коси површини или на влажна трева обезбедете стабилен и сигурен чекор.
 - На коси површини секогаш косете накосо, а никогаш горедолу.
 - Бидете особено внимателни кога ја менувате насоката на косењето.
- ▶ Не приближувајте ги нозете и рацете до вртешките елементи на сечилото.
- ▶ Исклучете го производот при транспорт до/од местото на работа.
- ▶ Згаснете го производот и извадете го кабелот од утикачот:
 - секогаш кога производот го отворате без надзор
 - пред отстранување на пречки
 - кога кабелот е превиткан
 - пред промена на правецот на косење
 - кога производот го проверувате,
- чистите или работите врз него
 - после судар со друг предмет; проверете го производот веднаш од оштетувања и веднаш заменете го сечилото ако е потребно
 - ако производот почне необично да вибрира (проверете веднаш)
- ▶ Почекајте ротирачките елементи на уредот потполно да застанат пред да ги допрете. Елементот за сечење продолжува да се врти и по гасењето на моторот и може да предизвика повреда.
- ▶ **Не вршете промени на уредот.** Неовластените модификации можат да доведат до нарушување на безбедноста на косачката или да ја зголемат бучавата или вибрациите.
- ▶ Чувајте го уредот на суво и затворено место, вон дофат на деца. Не ставајте други предмети на производот.
- ▶ Користете само Бош резервни делови кои се препорачани и одобрени за употреба со овој производ.
- ▶ При подолга работа со производот (или со други машини) ракувачот е изложен на влијанието на вибрации, што може да доведе до појава на болеста Бели прсти (Рејноов феномен) или Синдром на карпален тунел.
- ▶ Овие состојби го оштетуваат сетилото за допир и терморегулацијата на дланките,

предизвикуваат чувство на трнење и горење, како и нервни или циркуларни оштетувања и некроза на ткивото.

- ▶ Ако имате симптоми на преголема изложеност на вибрации, обратете се кај лекар. Овие симптоми вклучуваат трнење, губење на сетилото за допир, вкочанетост, пецкање, боцкање, болка, загуба на сила, промени на бојата или состојбата на кожата. Овие симптоми се јавуваат во прстите, дланките и зглобовите.
- ▶ Секогаш употребувајте го производот за соодветна намена. Внимавајте да употребувате соодветни предни и задни дршки за држење на уредот и, ако е потребно, ограничете го времето на користење на уредот.
- ▶ Внимавајте на можноста од повратен удар, што се случува кога сечилото удри во тврд предмет при кастрење грмушки. Потрудете се да ги минимизирате ефектите на повратните удари.
- ▶ Овој уред е предвиден да се користи со приложената нараменица. Нараменицата поставете ја правилно за добро да го балансира уредот, со што се намалува можноста за повреда на ракувачот.
- ▶ При транспорт и складирање сечилото треба да се прекрие со соодветен штитник.

- ▶ Струјните кабли држете ги понастрана од оштрите делови.

Одржување

- ▶ **Секогаш носете заштитни ракавици кога работите со оштри сечила или во нивна близина.**
- ▶ Проверете сите навртки, подлошки и завртки да се цврсто прицврстени со цел за безбедна работа со уредот.
- ▶ Редовно прегледувајте го уредот и заменувајте ги веднаш оштетените или изабените делови.
- ▶ Секогаш користете Bosch оригинални резервни делови.
- ▶ Уредот поправајте го само во Бош овластен сервис.
- ▶ Пред складирање уредот треба да биде сув и чист. По потреба исчеткајте го со сува, мека четка.
- ▶ Отстранете ги сите остатоци помеѓу главата на сечилото и заштитниот капак. За компактно складирање, уредот може да се расклопи кај зглобот.

Електрична безбедност



Предупредување! Пред секое одржување или чистење на производот, згаснете го и исклучете го од напојување. Истото важи и ако кабелот е оштетен, прекинат или сплеткан.

Вашиот уред е со двојна изолација и не му е потребно заземјување.

Работниот напон е 230 V AC, 50 Hz (за земји вон ЕУ 220 V или 240 V). Употребувајте само одобрени продолжни кабли. За подетални информации обратете се во Вашиот Бош сервис.

За подобра безбедност користете резидуален уред (РЦД) кој се активира на отстапување од 30 mA. Резидуалниот уред треба да се проверува пред секоја употреба. Чувајте го напојниот и продолжниот кабел понастрана од подвижните делови, за да се избегне оштетување на кабелот и негов контакт со металните делови.

Кабелските врски (приклучник и приклучница) треба да бидат суви и да не лежат на теренот.

Напојниот и продолжниот кабел мора редовно да се проверуваат за евентуални оштетувања и да се користат само кога се во беспрекорна состојба.

Ако напојниот кабел е оштетен, мора да се поправи од страна на овластен сервис на Бош. Употребете само одобрен продолжен кабел.

Користете само продолжни кабли кои ги задоволуваат стандардите EN 61242 / IEC 61242 или IEC 60884-2-7.

Ако сакате да користите продолжен кабел при употреба на уредот, потребни ви се следните димензии на кабли:

- Пресек 1,25 mm² или 1,5 mm²

- Максимална должина 30 m за продолжниот кабел или 60 m за кабел на навој со ФИ-заштитна склопка

Совет: Ако користите продолжен кабел, тој мора да биде заземјен преку напојната мрежа, во склад со важечките прописи.

За дополнителни информации контактирајте лиценциран електричар или најблискиот Bosch сервис.



ПРЕДУПРЕДУВАЊЕ:
Несоодветните продолжни кабли можат да бидат опасни. Продолжниот кабел, утикачот и спојот со продолжниот кабел мораат да бидат водоотпорни.



Напомени за производитите, коишто **не се продаваат во ВБ:**



ВНИМАНИЕ: За Ваша безбедност потребно е утикачот на уредот да е приклучен на продожен кабел.

Спојката на продолжниот кабел мора да биде заштитена од прскање на вода, да се состои од гума или да биде обложена со гума.

Продолжниот кабел мора да се користи со растеретување од напрегање.

Ознаки

Ознака	Значење
	Правец на движење
	Правец на реакција

Ознака	Значење
	Вклучување
	Исклучување
	Додатна опрема/резервни делови

Ознака	Значење
	Отстранување

Употреба со соодветна намена

Машината е погодна за поткастрување помали жбунови и грмушки, сечење фиданки, чистење и отстранување на плевел, висока трева и коприва во Вашата градина.

Технички податоци

Моторна коса		AFS 23-37
Број на артикл		3 600 HA9 ...
Номинална јачина	W	1000
Број на празни вртежи		
– Сечило	min ⁻¹	7000
– Навој	min ⁻¹	6000
Ширина на косење со конец	cm	37
Ширина на косење со сечило	cm	23
Дијаметар на косење	mm	3,5
Тип на конецот		извртен
Тип на сечило		3-жлебно
Прилагодлива рачка		●
Тежина согласно ЕРТА-Procedure 01:2014	kg	5,4
Класа на заштита		<input type="checkbox"/> / <input type="checkbox"/> II
Сериски број		види ја натписната плочка на производот

Податоците важат за номинален напон [U] од 230 V. Овие податоци може да отстапуваат при различни напони, во зависност од изведбата во односната земја.

Информации за бучава/вибрации

		Навој	Сечило
Утврдени вредности на емисија на бучава EN 50636-2-91			
Измереното А ниво на бучава изнесува обично:			
– Звучен притисок	dB(A)	83	85,5
– Несигурност К	dB	= 2,5	= 2,5
– Звучна јачина	dB(A)	95	97
– Несигурност К	dB	= 1	= 1
Вкупните вредности на вибрации a _h (векторски збор на трите насоки) и несигурност К дадени се во согласност со EN 50636-2-91			
– Вредност на емисија на вибрации a _h	m/s ²	4	4
– Несигурност К	m/s ²	1,5	1,5

Монтажа и користење

- ▶ Не приклучувајте го производот на струја доколку не е во потполност склопен.
- ▶ По исклучување на производот, главата за сечење продолжува да врти уште неколку секунди. Почекајте главата за сечење потполно да застане, пред повторно да го вклучите уредот.
- ▶ Немојте брзо наизменично да го вклучувате и исклучувате тримерот.
- ▶ Отстранете ги сите остатоци на трева од капакот на главата за сечење, при замена на главата за сечење.
- ▶ Користете само делови за сечење одобрени од Бош. При употреба на други елементи, квалитетот на сечењето може да варира.
- ▶ При употреба на сечилото, внимавајте да е цврсто монтирано со помош на завртката на сечилото.
- ▶ Препорачуваме да при подолга употреба применувате соодветни паузи.

Нумерацијата се однесува на цртежите на машината на страната со графички прикази.

Цел на користењето	Слика	Страна
Обем на испорака	A	269
Монтирање на заштитната хауба	B	270
Спојување на осовината	C	270
Монтажа на калемот и конецот	D	271
Монтирајте го сечилото	E	272 - 273

Цел на користењето	Слика	Страна
Монтажа на заштитата од повратни удари/Забелешка за деснораките	F	274
Монтажа на заштитата од повратни удари/Забелешка за левораките	G	274
Монтажа на ременот	H	275
Прилагодување на должината на рачката		
Приклучување на продолжниот кабел	I	275
Вклучување/исклучување	J	276
Упатства за работа	K	276
Чистење	L	277
Складирање на конецот за сечење	M	278
Бирање на опрема	N	278

Упатства за работа

Област на примена	Алатка за сечење
Сечење грмушки/жбунови	Сечило
Сечење фиданки	Сечило
Катрење/проретчување	Навој
Отстранување на плевел	Навој/сечило
Косење висока трева	Навој
Чистење од коприви	Навој/сечило

Отстранување грешки



Симптом	Можна причина	Помош
Производот не работи	Нема снабдување со струја	Проверете и вклучете.
	Утикачот е неисправен	Користете друг утикач.
	Продолжниот кабел е оштетен	Проверете го кабелот и ако е потребно заменете го.
	Прегорен осигурувач	Заменете го осигурувачот.
Производот работи со прекини	Преоптоварување на заштитата	Оставете го уредот да се излади па повторно вклучете го.
	Продолжниот кабел е оштетен	Проверете го кабелот и ако е потребно заменете го.
	Неисправни внатрешни инсталации во производот	Обратете се во Bosch служба за корисници. Обратете се во Bosch служба за корисници.

Симптом	Можна причина	Помош
Производот не работи	Сечилото/конецот е оштетено	Заменете го сечилото/конецот (секогаш носете градински ракавици).
Зголемени вибрации	Сечилото е оштетено	Заменете го сечилото (секогаш носете градински ракавици).
	Скинат конец за косење	Заменете го конецот.
	Валкана глава за конецот за косење	Исчистете ја главата за косење и отстранете ги нечистотиите.
	Навртката на сечилото е лабава	Затегнете ја навртката со 20 Nm внимавајќи да се присутни и центрирани дискот на сечилото, сечилото и куполата (секогаш носете градински ракавици).
	Сечилото не е монтирано правилно	Олабавете го сечилото и монтирајте го нацентрирано. Изедначете го сечилото со прстенестата водилка.
Машината остава лош финиш и се мачи	Тревата е превисока, прегуста	Тревата е превисока: косете во етапи. Тревата е прегуста: косете побавно.
	Сечилото е тапо	Наоштрете/заменете го сечилото.
	Сечилото е заглавено	Проверете под производот и по потреба исчистете го (секогаш носете градински ракавици).
	Валкана глава за конецот за косење	Исчистете ја главата за косење и отстранете ги нечистотиите.
Завртката на сечилото не може да се одврти	Оштетен навој на навртката или на осовината	Подмачкајте ја осовината за полесно вадење.
	Иглата за заклучување не е правилно вметната	Вратете ја иглата за заклучување и благо притиснете вртејќи ја осовината.
Сечилото не се врти	Сечилото е заглавено	Проверете под производот и по потреба исчистете го (секогаш носете градински ракавици).
	Навртката на сечилото е лабава	Ставете ја навртката, внимавајќи да се присутни и центрирани дискот на сечилото, сечилото и куполата (секогаш носете градински ракавици) (види слики E).
	Тревата е превисока, прегуста	Тревата е превисока: косете во етапи. Тревата е прегуста: косете побавно.
Лошо косење	Заштитната хауба е заглавена со отпадоци	Исчистете ја заштитната хауба.
	Сечилото е тапо	Наоштрете/заменете го сечилото.
	Нема конец за косење	Ставете конец за косење.

Сервисна служба и совети при користење

www.bosch-garden.com

За сите прашања и нарачки на резервни делови, Ве молиме наведете го 10-цифрениот број од спецификационата плочка на производот.

Македонија

Д.Д.Електрис
Сава Ковачевиќ 47Нб, број 3
1000 Скопје

Е-пошта: dimce.dimcev@servis-bosch.mk

Интернет: www.servis-bosch.mk

Тел./факс: 02/ 246 76 10

Моб.: 070 595 888

Д.П.Т.У "РОЈКА"

Јани Лукровски бб; Т.Ц Автокоманда локал 69
1000 Скопје

Е-пошта: servisrojka@yahoo.com

Тел: +389 2 3174-303

Моб: +389 70 388-520, -530

Отстранување

Опремата, додаточите и пакувањето треба да се рециклираат на еколошки начин.



Не фрлајте го уредот во ѓубре!

Само за земјите од ЕУ:

Според европската уредба 2012/19/EU за стари електрични и електронски уреди и нивното транспонирање во националното законодавство, производитите кои повеќе не се употребуваат мора да се собираат одделно и да се рециклираат на еколошки здрав начин.

Srpski

Sigurnosne napomene

Pažnja! Pažljivo pročitajte sledeća uputstva. Upoznajte se sa upravljačkim elementima i namenskom upotrebom proizvoda. Molimo spremite uputstvo za upotrebu na sigurno mesto radi buduće upotrebe.

Objašnjenje simbola na proizvodu



Opšte uputstvo o opasnosti.



Upozorenje: Pre stavljanja u rad proizvoda pročitajte uputstvo za upotrebu.



Pazite na to da izbačena strana tela ne povrede ljude koji se nalaze u blizini.



Upozorenje: Održavajte sigurnu udaljenost od proizvoda kada on radi.



Računajte sa povratnim udarom lista za rezanje.



Isključite proizvod i izvucite mrežni utikač iz utičnice pre obavljanja radova podešavanja, čišćenja ili održavanja, ako je mrežni kabel zapetljan, prerezan ili oštećen ili ako proizvod ostavljate bez nadzora.



Nosite zaštitu za sluh i zaštitne naočare.



Nosite zaštitnu kacigu.



Nosite zaštitne rukavice.



Nosite sigurnosne čizme.



Ne koristite proizvod po kiši ili ga izlažite kiši.

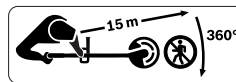

Pazite na to da izbačena strana tela ne povrede

ljude koji se nalaze u blizini. Upozorenje: Održavajte sigurnu udaljenost od proizvoda kada on radi.



Tipični A-vrednovani nivo buke proizvoda sa montiranim sečivom.

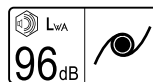

Tipični A-vrednovani nivo buke proizvoda sa montiranim kalemom.



Pažljivo proverite da na području na kojem treba koristiti baštenski uređaj ne postoje divlje i domaće životinje. Divlje

i domaće životinje mogu se povrediti tokom rada mašine. Temeljito proverite područje upotrebe mašine i uklonite sve kamenje, granje, žice, kosti i druge strane predmete. Prilikom upotrebe mašine pazite na to da u gustoj travi nema skrivenih divljih ili domaćih životinja ili malih panjeva.

Sigurnosne napomene za proizvod

Rukovanje

- ▶ Rukovalac sme da koristi proizvod samo za definisanu namenu. Moraju se uzeti u obzir lokalne okolnosti. Prilikom rada radu svesno pazite na druge ljude, a posebno decu.
- ▶ Nikada ne dozvolite deci, osobama sa ograničenim fizičkim, čulnim ili psihičkim sposobnostima ili nedovoljnim iskustvom i/ili znanjem i/ili osobama koje nisu upoznate sa ovim uputstvima da koriste proizvod. Nacionalni propisi mogu da ograničavaju starost rukovaoca.
- ▶ Decu bi trebalo nadzirati da biste bili sigurni da se ne igraju proizvodom.

Upotreba

- ▶ Prilikom montaže proizvoda posmatrajte slike, demontaža se obavlja obrnutim redosledom.
- ▶ Pre upotrebe demontirajte štitnik noža.
- ▶ Ne koristite proizvod za rezanje oko zidova.

- ▶ Nikada ne koristite proizvod ako se u neposrednoj blizini nalaze ljudi, a posebno deca ili domaće životinje.
- ▶ Rukovalac je odgovoran za nezgode ili štete uzrokovane drugim ljudima ili njihovoj imovini.
- ▶ Nosite duge, teške pantalone, čvrste cipele i rukavice. Ne nosite široku odeću, nakit, kratke pantalone, sandale i ne radite bos. Povežite dugu kosu iznad visine ramena da biste izbegli zapetljavanje u pokretnim delovima.
- ▶ Pažljivo pregledajte površinu koju treba obraditi i odstranite kamenje, granje, žice, kosti i druga strana tela.
- ▶ Ne koristite proizvod na mestima na kojima postoje mrežni kabele.
- ▶ Pre upotrebe uvek proverite da li su list za rezanje ili navrtka lista za rezanje istrošeni ili oštećeni. Zamenite istrošene ili oštećene listove za rezanje i navrtke listova za rezanje uvek u kompletu da biste izbegli neravnotežu.
- ▶ Radite samo po dnevnoj svetlosti ili jakoj veštačkoj rasveti.
- ▶ Ne radite sa proizvodom u lošim vremenskim uslovima, posebno ako se približava ne vreme.
- ▶ Posebno pažljivo koristite proizvod u mokroj travi/žbunju.
- ▶ Prilikom rada sa proizvodom pazite na siguran stav i uvek hodajte, nikada ne trčite.

- ▶ Zauzmite stabilan položaj tela i uvek pazite na ravnotežu. Ne prenaprežite se.
- ▶ **Nosite zaštitne naočare i zaštitu za sluh kada rukujete proizvodom.**
- ▶ Nikada ne koristite proizvod ako štitnici, osigurači od povratnog udara ili pokrovi nedostaju ili su neispravni.
- ▶ Ne koristite proizvod sa listom za rezanje u neposrednoj blizini mrežnih/produžnih kabela.
- ▶ Pre i nakon svake upotrebe proverite da li na proizvodu postoje trošenja ili oštećenja.
- ▶ Ako se pojavi greška, pogledajte odeljak Rešavanje problema.
- ▶ Ako se desi nesreća, odvojite proizvod od električne mreže pre preduzimanja drugih mera.
- ▶ Ne koristite proizvod ako ste umorni ili bolesni ili pod uticajem alkohola, narkotika ili lekova.
- ▶ Rad na strminama može da bude opasan:
 - Ne radite na veoma strmim obroncima.
 - Na kosim površinama ili mokroj travi uvek pazite na sigurno hodanje.
 - Na kosim površinama uvek radite poprečno, a nikada prema gore i dole.
 - Prilikom promene smera na obroncima postupajte krajnje oprezno.
- ▶ Ne približavajte se šakama i stopalima elementima za rezanje koji se okreću.
- ▶ Isključujte proizvod kada se on transportuje od ili do radne površine.
- ▶ Isključite proizvod i izvucite mrežni utikač iz utičnice:
 - uvek kada proizvod ostavljate neko vreme bez nadzora
 - pre uklanjanja blokada
 - ako je kabel zapetljan
 - pre zamjene sklopa za rezanje
 - kada proizvod proveravate, čistite ili na njemu radite
 - nakon sudara sa stranim telom; odmah proverite da li se proizvod ošteti i zamenite nož ako je to potrebno
 - ako proizvod počne neobično da vibrira (odmah proverite)
- ▶ Sačekajte dok se elementi za rezanje koji se okreću potpuno ne zaustave, a tek ih zatim dodirujte. Elementi za rezanje nastavljaju da se okreću nakon isključivanja motora i mogu da uzrokuje povrede.
- ▶ **Ne obavljajte izmene na proizvodu.** Nedoželjene izmene mogu da umanje sigurnost proizvoda i povećaju buku i vibracije.
- ▶ Čuvajte proizvod na suvom i zatvorenom mestu, van dohvata dece. Ne stavljajte druge predmete na proizvod.
- ▶ Koristite samo pribor firme Bosch koji se preporučuje i odobren je za upotrebu sa ovim proizvodom.

- ▶ Prilikom duže upotrebe proizvoda (ili drugih mašina) korisnik se izlaže vibracijama koje mogu da uzrokuju bolest belih prstiju (Rejnoov fenomen) ili sindrom karpalnog tunela.
 - ▶ Pri tome je smanjen oset opipa i regulacija temperature, mogu da se pojave obamrlost i osećaj žarenja ili oštećenja nervi, cirkulacije i nekroze tkiva.
 - ▶ Upitajte svog lekara ako se pojave simptomi koji ukazuju na preopterećenje vibracijama. Ti simptomi obuhvataju osećaj obamrlosti, gubitak oseta, svrab, probadanje, bolove, malaksalost, promene boje kože ili stanja kože. Ti simptomi se najčešće pojavljuju na prstima, šakama ili ručnim zglobovima.
 - ▶ Proizvod uvek koristite sa odgovarajućim nastavkom. Pazite da proizvod uvek držite za prednju i zadnju dršku i po potrebi ograničite vreme rada.
 - ▶ Računajte sa povratnim udarom proizvoda ako nož iznenada udari u tvrdi predmet ili prilikom rezanja grmlja ili šipražja. Pokušajte da minimizirate efekte povratnih udara.
 - ▶ Ovaj proizvod je konstruisan za upotrebu sa pojasom za rame. Podesite pojas tako da je proizvod pravilno uravnotežen jer je tada rad sa proizvodom manje naporan.
 - ▶ List za rezanje uvek pokrijte prikladnim štitnikom prilikom transporta i skladištenja.
 - ▶ Držite električni kabel podalje od alata za rezanje.
- ### Održavanje
- ▶ **Uvek nosite baštenske rukavice kada rukujete ili radite na području oštih noževa.**
 - ▶ Pazite na to da su sve navrtke, klinovi i zavrtnji pritegnuti da bi bio moguć siguran rad sa proizvodom.
 - ▶ Proverite proizvod i radi sigurnosti zamenite istrošene ili oštećene delove.
 - ▶ Proverite da je delove koje treba zameniti proizvela firma Bosch.
 - ▶ Prepustite popravak proizvoda samo ovlašćenoj radionici firme Bosch.
 - ▶ Pre skladištenja proverite da je proizvod čist i da na njemu nema ostataka. Ako je potrebno, očistite ga mekom, suvom četkom.
 - ▶ Uklanjajte sve naslage između glave za rezanje i štitnika. Radi kompaktnog skladištenja proizvod može da se odvoji na vratilu.
- ### Električna sigurnost
- 

Pažnja! Pre radova održavanja ili čišćenja isključite proizvod i izvucite mrežni utikač. Isto važi ako je električni kabel oštećen, zasećen ili zapetljan.

Vaš proizvod je izolovan radi sigurnosti i ne treba uzemljenje. Radni raspon je 230 V AC, 50 Hz (sa zemlje koje nisu članice EU i 220 V ili 240 V). Koristite samo odobrene produžne kabele. Informacije ćete dobiti od ovlašćenog korisničkog servisa.

Radi povećanja sigurnosti koristite zaštitni strujni prekidač (RCD) sa strujom kvara od maksimalno 30 mA. Ovaj zaštitni prekidač bi trebalo da se proverí pre upotrebe.

Držite mrežne i produžne kabele podalje od pokretnih delova i izbegavajte svako oštećenje kabela da biste izbegli kontakt sa delovima pod naponom.

Kabelski spojevi (mrežni utikači i utičnice) bi trebali da budu suvi i da ne leže na podu.

Na mrežnim i produžnim kabelima treba redovito proveravati da li postoje tragovi oštećenja i oni smeju da se koriste samo u ispravnom stanju.

Ako je mrežni kabel proizvoda oštećen, sme da ga popravi samo ovlašćena radionica firme Bosch. Koristite samo odobrene produžne kabele.

Koristite samo produžne kabele, vodove ili kableske bubnjeve koji ispunjavaju norme EN 61242 / IEC 61242 ili IEC 60884-2-7.

Ako za rad proizvoda želite da koristite produžni kabl, potrebni su sledeći preseći provodnika:

- Presek provodnika 1,25 mm² ili 1,5 mm²
- Maksimalna dužina 30 m za produžne kabele ili 60 m za kableske bubnjeve sa zaštitnim strujnim prekidačem

Napomena: Ako se koristi produžni kabl, on mora da poseduje zaštitni provodnik kao što je opisano u sigurnosnim propisima, koji je preko utikača povezan sa zaštitnim provodnikom vaše električne instalacije.

U slučaju sumnje obratite se kvalifikovanom električaru ili najbližem servisnom predstavništvu firme Bosch.







OPREZ: Nepropisni produžni kabele mogu biti opasni. Produžni kabl, utikač i spojnica moraju biti vodonepropusne izvedbe, odobrene za spoljnu upotrebu.

Napomena za proizvode koji se prodaju u **Velikoj Britaniji**:

PAŽNJA: Radi vaše sigurnosti je neophodno da se utikač postavljen na proizvodu spoji sa produžnim kablom. Spojnica produžnog kabela mora biti zaštićena od raspršene vode, izrađena od gume ili prevučena gumom. Produžni kabl mora da se koristi sa rasterećenjem vučne sile.

Simboli

Simbol	Značenje
	Smer kretanja

Simbol	Značenje
	Smer reakcije
	Uključivanje
	Isključivanje
	Pribor/rezervni delovi

Simbol	Značenje
	Zbrinjavanje

Namenska upotreba

Ovaj proizvod je pogodan za uklanjanje manjih žbunova i grmova, za rezanje mladih biljaka, za potkresivanje i razređivanje i za uklanjanje korova, dugačke trave i koprive u kućnim i hobi baštama.

Tehnički podaci

Električna kosa		AFS 23-37
Broj artikla		3 600 HA9 ...
Nominalna ulazna snaga	W	1000
Broj obrtaja na prazno		
– List za rezanje	min ⁻¹	7000
– Kalem niti	min ⁻¹	6000
Širina rezanja niti	cm	37
Širina rezanja noža	cm	23
Prečnik niti za rezanje	mm	3,5
Vrsta žice		okrenut
Vrsta noža		sa 3 sečiva
Podesiva drška		●
Masa prema postupku EPTA 01:2014	kg	5,7
Klasa zaštite		□ / II
Serijski broj		vidi tipsku tablicu na proizvodu

Podaci važe za nominalne napone [U] od 230 V. Kod napona koji odstupaju i izvođenja specifičnih za zemlje ovi podaci mogu da variraju.

Informacije o buci/vibracijama

	Kalem niti	Nož
Vrednosti emisije buke su utvrđene prema EN 50636-2-91		
A-vrednovani nivo buke uređaja iznosi tipično:		
– Nivo pritiska zvuka	dB(A)	83
– Nesigurnost K	dB	= 2,5
– Nivo snage zvuka	dB(A)	95
– Nesigurnost K	dB	= 1
Ukupne vrednosti vibracija a _h (zbir vektora triju pravaca) i nesigurnost K su utvrđeni prema EN 50636-2-91		
– Vrednost emisije vibracija a _h	m/s ²	4
– Nesigurnost K	m/s ²	1,5

Montaža i rad

► **Ne ukopčavajte proizvod u utičnicu ako nije potpuno sastavljen.**

► **Nakon isključivanja proizvoda glava za rezanje nastavlja da radi još nekoliko sekundi. Pre ponovnog uključivanja proizvoda sačekajte da se nit za rezanje zaustavi.**

- ▶ **Ne isključujte i ponovo uključujte odmah zaredom.**
- ▶ **Prilikom zamene glave za rezanje uklonite naslage trave.**
- ▶ **Preporučuje se upotreba elemenata za rezanje koje je odobrila firma Bosch. Kod drugih elemenata za rezanje rezultat rezanja može biti drugačiji.**
- ▶ **Prilikom upotrebe lista za rezanje pazite na to da je on čvrsto montiran pomoću navrtke lista za rezanje.**
- ▶ **Preporučuje se da kod duže upotrebe pravite odgovarajuće pauze.**

Numerisanje se odnosi na slike na stranicama sa slikama.

Postupak	Slika	Stranica
Obim isporuke	A	269
Montiranje štitnika	B	270
Sastavljanje vratila	C	270
Montiranje kalema niti i niti	D	271
Montiranje lista za rezanje	E	272 - 273
Montiranje osigurača od povratnog udara/uputstvo za rukovanje za dešnjake	F	274
Montiranje osigurača od povratnog udara/uputstvo za rukovanje za levake	G	274

Postupak	Slika	Stranica
Montiranje pojasa za rame	H	275
Podešavanje dužine drške		
Priključivanje produžnog kabela	I	275
Uključivanje/isključivanje	J	276
Uputstvo za rad	K	276
Čišćenje	L	277
Skladištenje niti za rezanje	M	278
Biranje pribora	N	278

Uputstvo za rad

Područje upotrebe	Alat za rezanje
Uklanjanje žbunova/grmlja	List za rezanje
Rezanje mladih biljaka	List za rezanje
Potkresivanje/razređivanje	Kalem niti
Uklanjanje korova	Kalem niti/list za rezanje
Rezanje dugačke trave	Kalem niti
Uklanjanje koprive	Kalem niti/list za rezanje

Rešavanje problema



Simptom	Mogući uzrok	Rešenje
Proizvod ne radi	Nema mrežnog napona	Proverite i uključite.
	Neispravna mrežna utičnica	Upotrebite drugu utičnicu.
	Oštećen produžni kabl	Proverite i zamenite kabl ako je oštećen.
	Osigurač se aktivirao	Zamenite osigurač.
	Zaštita od preopterećenja se aktivirala	Pustite proizvod da se ohladi i ponovo ga pokrenite.
Proizvod radi sa prekidima	Oštećen produžni kabl	Proverite i zamenite kabl ako je oštećen. Obratite se korisničkom servisu firme Bosch.
	Interni kabl proizvoda su u kvaru	Obratite se korisničkom servisu firme Bosch.
Proizvod ne reže	Oštećen list za rezanje/nit	Zamenite list za rezanje/nit (uvek nosite baštenske rukavice).
Pojačane vibracije	Oštećen list za rezanje	Zamenite list za rezanje (uvek nosite baštenske rukavice).
	Prekinuta nit za košenje	Zamenite nit za košenje.
	Isprljana glava niti za košenje	Očistite glavu za rezanje i uklonite zaprljanja.
	Labava navrtka lista za rezanje	Stegnite navrtku lista za rezanje sa 20 Nm, pazite na to da su list za rezanje, radni tanjir i ploča za

Simptom	Mogući uzrok	Rešenje
		pritiskanje montirani centrirano (uvek nosite baštenske rukavice).
	List za rezanje nije pravilno montiran	Otpustite list za rezanje i montirajte ga centrirano. Pazite na prstene za uvođenje na listu za rezanje da biste ga centrirali.
Loš rezultat rezanja i zaostale vlati biljaka	Trava je suviše visoka i gusta	Trava je suviše visoka: režite u etapama. Trava je suviše gusta: radite sa manjom širinom rezanja u procesu rezanja.
	List za rezanje je tup	Okrenite/zamenite list za rezanje.
	List za rezanje je blokiran	Proverite donju stranu proizvoda i po potrebi ga oslobodite (uvek nosite baštenske rukavice).
	Isprljana glava niti za košenje	Očistite glavu za rezanje i uklonite zaprljanja.
Navrtka lista za rezanje se ne može otvoriti	Oštećen navoj na navrtki ili osovini	Podmažite osovinu da biste olakšali otvaranje.
	Igla za blokiranje nije stavljena pravilno	Ponovo umetnite iglu za blokiranje i lagano je utisnite dok se osovina okreće.
List za rezanje se ne okreće	List za rezanje je blokiran	Proverite donju stranu proizvoda i po potrebi ga oslobodite (uvek nosite baštenske rukavice).
	Labava navrtka lista za rezanje	Stegnite navrtku lista za rezanje, pazite na to da su list za rezanje, radni tanjir i ploča za pritisakanje montirani centrirano (uvek nosite baštenske rukavice) (vidi sliku E).
	Trava je suviše visoka i gusta	Trava je suviše visoka: režite u etapama. Trava je suviše gusta: radite sa manjom širinom rezanja u procesu rezanja.
Loš učinak rezanja	Štitnik je zaprljan	Očistite štitnik sa unutrašnje strane.
	List za rezanje je tup	Okrenite/zamenite list za rezanje.
	Nema niti za košenje	Dopunite nit za košenje.

Servis i saveti za upotrebu

www.bosch-garden.com

Molimo da kod svih pitanja i poručivanja rezervnih delova neizostavno navedete broj artikla sa 10 brojčanih mesta prema tipskoj pločici proizvoda.

Srpski

Bosch Elektroservis
Dimitrija Tucovića 59
11000 Beograd
Tel.: +381 11 644 8546
Tel.: +381 11 744 3122
Tel.: +381 11 641 6291
Fax: +381 11 641 6293
E-Mail: office@servis-bosch.rs
www.bosch-pt.rs
Keller d.o.o.
Ljubomira Nikolica 29
18000 Nis
Tel./Fax: +381 18 274 030
Tel./Fax: +381 18 531 798
E-Mail: office@keller-nis.com
www.bosch-pt.rs

Pro Servis NS d.o.o.
Temerinski put 17
21000 Novi Sad
Tel./Fax: +381 21 419-546
E-Mail: office@proservis.rs
www.proservis.rs

Bosnia

Elektro-Servis VI. Mehmed Nalić
Dzemala Bijedića bb
71000 Sarajevo
Tel./Fax: +387 33454089
E-Mail: bosch@bih.net.ba

Uklanjanje đubreta

Proizvode, pribor i pakovanja treba podvrgnuti ekološkoj daljnjoj obradi.



Ne bacajte proizvode u kućni otpad!

Samo za EU-zemlje:

Prema Evropskoj direktivi 2012/19/EU o starim električnim i elektronskim uređajima i njenoj implementaciji u nacionalnom zakonodavstvu, proizvodi koji nisu više

upotrebni moraju da se odvojeno sakupe i podvrgnu ekološkoj daljnjoj obradi.

Slovenščina

Varnostna navodila

Pozor! Skrbno si preberite naslednja navodila. Seznanite se z upravljalnimi elementi in s pravilno uporabo izdelka. To navodilo za obratovanje morate varno shraniti za kasnejšo uporabo.

Razlaga simbolov na izdelku



Splošno opozorilo na nevarnost.



Opozorilo: Pred pričetkom uporabe izdelka morate prebrati Navodilo za obratovanje.



Pazite na to, da ne boste poškodovali oseb v bližini zaradi tujkov, ki letijo naokoli.



Opozorilo: Ko izdelek obratuje, držite varno razdaljo do slednjega.



Bodite pripravljeni na to, da lahko pride do povratnega udarca rezilnega lista.



Preden želite opraviti nastavitve ali vzdrževalna dela na izdelku ali preden ga želite očistiti ali če se je zamotal, prerezal ali poškodoval kabel oziroma v primeru,

da morate izdelek pustiti brez nadzora, morate izdelek izklopiti in potegniti omrežni vtič iz vtičnice.



Nosite zaščito sluha in zaščitna očala.



Nosite zaščitno čelado.



Nosite zaščitne rokavice.



Nosite varnostne škornje.



Izdelka ne uporabljajte, ko dežuje in ga ne izpostavljajte dežju.

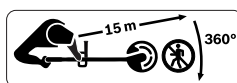

Pazite na to, da ne boste poškodovali oseb v bližini zaradi tujkov, ki letijo naokoli. Opozorilo: Ko izdelek obratuje, držite varno razdaljo do slednjega.



Tipični z A ocenjeni nivo hrupa izdelka z montiranim rezilom.



Tipični z A ocenjeni nivo hrupa izdelka z montiranim motkom.



Redno preverjajte območje, na katerem se vrtno orodje uporablja, glede na divjad in domače živali. Divjad in domače živali se bi lahko med uporabo stroja poškodovale. Redno preverjajte območje, na katerem se stroj

uporablja in odstranite vse kamne, palice, žice, kosti in druge tujke. Pri uporabi stroja pazite na to, da se v travi ne skrivajo divjad, domače živali ali pa da se tam ne nahajajo majhni drevesni štori.

Varnostna navodila izdelka

Uporaba

- ▶ Uporabnik sme izdelek uporabljati le v skladu z namenom. Potrebno je upoštevati lokalne okoliščine. Pri delu zavestno pazite na druge osebe, še posebej na otroke.
- ▶ Uporabe izdelka nikoli ne dovolite otrokom, osebam z omejenimi fizičnimi, senzoričnimi ali umskimi sposobnostmi ali pomanjkljivimi izkušnjami in/ali pomanjkljivim znanjem in/ali osebam, ki s temi navodili niso seznanjene. Nacionalni predpisi morebiti omejujejo starost uporabnika.
- ▶ Nadzorujte otroke in zagotovite, da se slednji ne bodo igrali z izdelkom.

Uporaba

- ▶ Pri montaži izdelka upoštevajte slike, demontažo opravite v obratnem vrstnem redu.
- ▶ Pred uporabo odstranite zaščito z rezila.
- ▶ Izdelka ne uporabljajte za rezanje sten.
- ▶ Nikoli ne uporabljajte izdelka v primeru, ko se v neposredni bližini

nahajajo osebe, še posebej otroci ali domače živali.

- ▶ Za nezgode ali škodo, povzročeno na drugih osebah ali njihovi lastnini, je odgovoren uporabnik ali lastnik.
- ▶ Nosite dolge, težke hlače, trdno obutev in rokavice. Ne nosite širokih oblačil, nakita, kratkih hlač, sandalov in nikoli ne delajte bosonogi. Dolge lase spnite nad višino ramen in s tem preprečite, da bi se zapletli v premikajoče se dele.
- ▶ Skrbno preglejte površino, ki jo želite obdelati in odstranite kamne, palice, žice, kosti in druge tujke.
- ▶ Izdelka ne uporabljajte na kraju, kjer se nahajajo omrežni kabli.
- ▶ Pred pričetkom uporabe preverite, ali je rezilni list ali matica rezilnega lista obrabljena ali poškodovana. Da bi preprečili neuravnoteženost, morate obrabljene ali poškodovane rezilne liste ter matice rezilnih listov zamenjati le v celotnem setu.
- ▶ Delajte le pri dnevni svetlobi ali dobri umetni svetlobi.
- ▶ Ne uporabljajte izdelka med slabimi vremenskimi pogoji, še posebej ne v primeru, ko se bliža nevihta.
- ▶ Pri mokri trati ali pri mokrem grmovju morate biti še posebej previdni pri delu z izdelkom.
- ▶ Pri uporabi izdelka pazite na varno stojišče in na to, da boste hodili in da nikoli ne boste tekli.
- ▶ Stojite trdno na tleh in vselej bodite v ravnotežju. Ne preobremenjujte se.

- ▶ **Med rokovanjem izdelka nosite zaščitna očala in zaščito sluha.**
- ▶ Nikoli ne uporabljajte izdelka brez zaščitnih pokrovov, zaščit pred povratnim udarcem ali prekritij ali kadar so zaščitni pokrovi, zaščite pred povratnimi udarci ali prekritja poškodovana.
- ▶ Izdelka z rezilnim listom ne uporabljajte v neposredni bližini omrežnih kablov ali kabelskih podaljškov.
- ▶ Pred in po uporabi preverite izdelek glede na obrabo in poškodbe.
- ▶ V primeru motnje postopajte tako, kot je navedeno v poglavju Iskanje napak.
- ▶ V primeru, da se dogodi nesreča, morate pred uvedbo nadaljnjih ukrepov najprej ločiti stroj z omrežja.
- ▶ Izdelka ne uporabljajte, kadar ste zaspani ali bolni ali pod vplivom alkohola, drog ali zdravil.
- ▶ Delo na pobočjih je lahko nevarno:
 - Ne delajte tam, kjer so pobočja zelo strma.
 - Na poševnih površinah ali na mokri travi pazite na varno hojo.
 - Na poševnih površinah delajte vedno v smeri prečno in nikoli v smeri navzgor in navzdol.
 - Bodite zelo previdni pri spremembi smeri na pobočjih.
- ▶ Z rokami in nogami ne smete priti v bližino rotirajočih se rezilnih elementov.
- ▶ Izklopite izdelek med transportom od delovne površine oz. k njej.
- ▶ Odklopite izdelek in potegnite omrežni vtič iz vtičnice:
 - vselej, ko pustite izdelek nekaj časa brez nadzora
 - pred odstranitvijo blokad
 - ko je kabel zamotan
 - pred zamenjavo rezilne priprave
 - ko boste izdelek preverjali, čistili ali delali na njem
 - po koliziji s tujkom; takoj preverite izdelek glede na poškodbe in zamenjajte nož, če je potrebno
 - ko prične izdelek nenavadno vibrirati (preverite takoj)
- ▶ Počakajte na to, da se vsi rotirajoči rezilni elementi popolnoma ustavijo, preden se jih dotaknete. Po izklopu motorja rezilni element še nekaj časa rotira naprej in lahko povzroči telesne poškodbe.
- ▶ **Izdelka ne smete spreminjati.** Nedovoljene spremembe lahko negativno vplivajo na varnost vašega vrtnega orodja in povzročijo povečanje hrupa in vibracije.
- ▶ Izdelek shranjujte na suhem in zaprtem mestu, izven dosega otrok. Ne postavljajte nobenih drugih predmetov na izdelek.
- ▶ Uporabljajte izključno pribor podjetja Bosch, ki ga za uporabo s tem izdelkom priporočamo in dovoljujemo.
- ▶ Pri daljši uporabi izdelka (ali drugih strojev) je uporabnik izpostavljen

- vibracijam, ki lahko povzročijo bolezen belih prstov (Raynaudev sindrom) ali sindrom karpalnega kanala.
- ▶ Pri tem je prizadet čut tipa in regulacija temperature rok ter lahko pride do otopelosti in pekočega občutka, vse do poškodb živčevja, krvnega obtoka in nekroze tkiva.
 - ▶ Če ugotovite simptome, ki nakazujejo na preobremenjenost zaradi vibracij, se posvetujte z zdravnikom. Gre za simptome, ki vsebujejo občutek otopelosti, izgubo občutka, srbenje, zbadanje, bolečine, slabotnost, spremembe barve ali stanja kože. Ti simptomi se najpogosteje pojavijo v prstih, rokah ali zapestjih.
 - ▶ Uporabljajte izdelek izključno s pravilnim nastavkom. Pazite na to, da boste držali izdelek vedno na sprednjem in zadnjem ročaju in če je nujno, omejite delovni čas.
 - ▶ Bodite pripravljeni na to, da izdelek udari nazaj, npr. ko nož nepričakovano zadane ob trd predmet ali pri rezanju grmovja ali goščave. Poskušajte zmanjšati efekte povratnih udarcev.
 - ▶ Ta izdelek je konstruiran za uporabo z ramenskim pasom. Naravnajte pas tako, da se bo izdelek nahajal v ravnotežju in tako zmanjšajte napor pri delu.

- ▶ Prekrijte rezalni list pri transportu in skladiščenju vselej s primerno zaščito.
- ▶ Kabel za oskrbovanje z električno energijo držite v stran od rezalnega orodja.

Vzdrževanje

- ▶ **Vselej nosite vrtno rokavice, ko rokujete z ostrimi noži ali delate na področju ostrih nožev.**
- ▶ Za zagotovitev varnega dela z izdelkom poskrbite za trdni nased vseh matic, sornikov in vijakov.
- ▶ Preverite izdelek in iz varnostnih razlogov nadomestite obrabljene ali poškodovane dele.
- ▶ Poskrbite, da bodo vsi deli, ki jih boste zamenjali, izdelani pri podjetju Bosch.
- ▶ Poskrbite za to, da se izdelek popravlja izključno v pooblaščenih servisnih delavnicah Bosch.
- ▶ Pred skladiščenjem zagotovite, da je izdelek čist in brez ostankov. Po potrebi odstranite nečistoče z mehko in suho krtačo.
- ▶ Odstranite vse obloge med rezalno glavo in zaščitnim pokrovom. Za kompaktno skladiščenje lahko izdelek razstavite na držaju.

Električna varnost



Pozor! Pred opravili vzdrževanja ali čiščenja izklopite izdelek in izvlecite omrežni vtič. Enako storite v

primeru, ko je omrežni kabel poškodovan, narezan ali zamotan.

Izdelek je v varnostne namene zaščitno izoliran in ne potrebuje ozemljitve.

Omrežna napetost znaša 230 V AC, 50 Hz (za nečlanice EU tudi 220 V ali 240 V). Uporabite le dovoljene podaljševalne kable. Informacije dobite pri pooblaščenem servisu.

Za povečanje varnosti uporabite FI-stikalo (RCD) z okvarnim tokom maks. 30 mA. To FI-stikalo morate pred vsako uporabo preveriti.

Poskrbeti morate za to, da se omrežni in podaljševalni kabli ne bodo nahajali v bližini gibljivih delov in preprečite vsako poškodovanje omrežnih kablov, saj tako posledično preprečite stik z deli, ki so pod napetostjo.

Priključna mesta kablov (omrežni vtiči in vtičnice) morajo biti suha in ne smejo ležati na tleh.

Omrežne in podaljševalne kable morate redno pregledovati glede na znake poškodb in jih smete uporabljati le v brezhibnem stanju.

Če je omrežni kabel izdelka poškodovan, ga sme popraviti le pooblaščen servisna delavnica Bosch. Uporabljajte le dovoljene kableske podaljške.

Uporabljajte izključno podaljševalne kable, vodnike ali kableske bobne, ki so skladni s standardi EN 61242 / IEC 61242 ali IEC 60884-2-7.

Če želite pri obratovanju izdelka uporabljati podaljševalni kabel,

upoštevajte naslednje preseke vodnika:

- Presek vodnika 1,25 mm² ali 1,5 mm²
- Maksimalna dolžina 30 m za podaljševalni kabel ali 60 m za kabelski boben z zaščitnim stikalom FI

Opozorilo: Če uporabite podaljševalni kabel, mora slednji v skladu z varnostnimi navodili imeti zaščitni vodnik, ki je s vtičem povezan z zaščitnim vodnikom vaše električne naprave.

V primeru dvoma vprašajte kvalificiranega električarja ali najbližje zastopstvo servisa Bosch.







POZOR: Nepravilno izvedeni podaljševalni kabli so lahko nevarni. Podaljševalni kabli, vtiči in mesta priključka morajo biti izvedeni vodotesno in dovoljeni za zunanjo uporabo.

Opozorilo za izdelke, ki se ne prodajajo v **VB**:

POZOR: Za vašo varnost je potrebno, da se vtič na izdelku poveže s podaljševalnim kablom. Priključno mesto podaljševalnega kabla se mora zaščititi proti škropljenju. Zaščita mora biti iz gume ali pa biti prevlečena z gumo. Podaljševalni kabel se mora uporabljati z razbremenitvijo natega.

Simboli

Simbol	Pomen
	Smer premikanja

Simbol	Pomen
	Smer reakcije
	Vklop
	Izklop
	Pribor/nadomestni deli

Simbol	Pomen
	Odlaganje

Uporaba v skladu z namenom uporabe

Ta izdelek je primeren za odstranitev manjšega grmičevja in hoste, za rezanje mladik, za obrezovanje in redčenje ter za odstranjevanje plevla, dolge trave in kopriv na hišnih in ljubiteljskih vrtovih.

Tehnični podatki

Motorna kosa		AFS 23-37
Številka izdelka		3 600 HA9 ...
Nazivna poraba moči	W	1000
Število vrtljajev v prostem teku		
– Rezilni list	min ⁻¹	7000
– Motek niti	min ⁻¹	6000
Rezalna širina motka	cm	37
Rezalna širina noža	cm	23
Premer rezilne niti	mm	3,5
Tip niti		zasukana
Tip noža		3-rezila
nastavljiv ročaj		●
Teža po EPTA-Procedure 01:2014	kg	5,7
Zaščitni razred		□/II
Serijska številka		glejte tipsko tablico na izdelku

Navedbe veljajo za nazivne napetosti [U] 230 V. Pri drugih napetostih in državnih specifičnih izvedbah lahko te navedbe variirajo.

Podatki o hrupu/vibracijah

		Motek niti	Nož
Podatki o hrupu, izračunani v skladu z EN 50636-2-91			
Z A-ocenjeni nivo hrupa naprave znaša običajno:			
– Nivo zvočnega tlaka	dB(A)	83	85,5
– Negotovost K	dB	= 2,5	= 2,5
– Zvočna moč hrupa	dB(A)	95	97
– Negotovost K	dB	= 1	= 1
Skupne vrednosti vibracij ah (vektorska vsota treh smeri) in negotovost K izračunane v skladu z EN 50636-2-91			
– Emisijska vrednost vibracij a _h	m/s ²	4	5
– Negotovost K	m/s ²	1,5	1,5

Montaža in obratovanje

- ▶ **Ne priključite izdelka na vtičnico, dokler ni v celoti sestavljen.**
- ▶ **Po izklopu izdelka teče rezilna glava še nekaj sekund naprej. Počakajte, da se rezilna glava ustavi, preden boste izdelek ponovno vklopili.**
- ▶ **Zaporedni izklopi in ponovni vklopi škarij v kratkih razmakih niso dovoljeni.**
- ▶ **Ko boste nadomeščali rezilno glavo, odstranite ostanke oprijete trave z rezilne glave.**
- ▶ **Priporočamo uporabo rezilnih elementov, ki so odobreni s strani Bosch. Pri drugih rezilnih elementih lahko pride do odklona rezilnega rezultata.**
- ▶ **Pri uporabi rezilnega lista pazite na to, da je je rezilni list s pomočjo ustreznih matic za rezilni list trdno montiran.**
- ▶ **Priporočamo, da pri dlje trajajoči uporabi prekinete uporabo z ustreznimi odmori.**

Oštevilčenje usmerja na slike na grafičnih straneh.

Cilj dejanja	Slika	Stran
Obseg pošiljke	A	269
Montaža zaščitnega pokrova	B	270
Montaža cevi	C	270
Montaža motka z nitko in nitke	D	271
Montaža rezilnega lista	E	272 - 273

Cilj dejanja	Slika	Stran
Montaža zaščite pred povratnim udarcem/navodila za uporabo za desničarje	F	274
Montaža zaščite pred povratnim udarcem/navodila za uporabo za levičarje	G	274
Montaža ramenskega traku	H	275
Nastavitev dolžine ročaja		
Namestitvev podaljševalnega kabla	I	275
Vklop/izklop	J	276
Delovno navodilo	K	276
Čiščenje	L	277
Skladiščenje rezilne niti	M	278
Izbor pribora	N	278

Delovno navodilo

Področje uporabe	Rezilno orodje
Odstranjevanje grmičevja/goščave	Rezilni list
Rezanje mladik	Rezilni list
Obrezovanje/redčenje	Motek niti
Odstranjevanje plevla	Motek z nitko/rezilni list
Rezanje dolge trave	Motek niti
Odstranjevanje kopriv	Motek z nitjo/rezilni list

Iskanje napak



Simptom	Možen vzrok	Odprava napake
Izdelek ne deluje	Brez omrežne napetosti	Preveriti in vklopiti.
	Omrežna vtičnica je okvarjena	Uporabite drugo vtičnico.
	Podaljševalni kabel poškodovan	Preverite kabel in ga po potrebi zamenjajte, če je poškodovan.
	Varovalka se je sprožila	Zamenjajte varovalko.
Izdelek deluje s prekinitvami	Preobremenitvena zaščita se je sprožila	Pustite, da se izdelek ohladi in ga ponovno startajte.
	Podaljševalni kabel poškodovan	Preverite kabel in ga po potrebi zamenjajte, če je poškodovan. Obrnite se na servisno službo Bosch.
Izdelek ne reže	Okvarjena interna kabelska napeljava izdelka	Obrnite se na servisno službo Bosch.
	Poškodovan rezilni list/poškodovana nit	Menjajte rezilni list (vselej nosite vrtno rokavice).
Povečane vibracije	Rezilni list poškodovan	Menjajte rezilni list (vselej nosite vrtno rokavice).
	Odtrgana kosilna nit	Menjajte kosilno nit.

Simptom	Možen vzrok	Odprava napake
	Umazana kosilna glava z nitjo	Očistite rezilno glavo in odstranite nečistoče
	Razrahljana matica rezilnega lista	Privijte matico rezilnega lista z 20 Nm in pri tem pazite na to, da bodo rezilni listi, tekalni krožnik in pnevmatska plošča montirani centrirano (vselej nosite rokavice).
	Nepravilna montaža rezalnega lista	Sprostite rezalni list in ga montirajte tako, da bo naravnani v sredini. Upoštevajte vodilne obroče na rezalnem listu za naravnavanje v sredini.
Slab rezultat rezanja in ostanki štrcljev rastlin	Trava previsoka, pregosta	Trava previsoka: režite postopoma. Trava pregosta: delajte z manj rezilne širine na rezilni postopek.
	Rezilni list top	Zasuk/zamenjava rezilnega lista
	Rezilni list obložen	Preverite spodnjo stran izdelka in po potrebi odstranite material (vselej nosite vrtno rokavice).
	Umazana kosilna glava z nitjo	Očistite rezilno glavo in odstranite nečistoče
Maticе rezilnega lista ni mogoče sprostiti	Poškodovan navoj na matici ali gredi	Za lažje odpiranje namastite gred.
	Blokirni sornik ni pravilno nameščen	Ponovno namestite blokirni sornik in ga nalahno potisnite noter, medtem ko se gred zasuka.
Rezilni list se ne vrti	Rezilni list obložen	Preverite spodnjo stran izdelka in po potrebi odstranite material (vselej nosite vrtno rokavice).
	Razrahljana matica rezilnega lista	Privijte matico rezilnega lista in pri tem pazite na to, da bodo rezilni listi, tekalni krožnik in pnevmatska plošča montirani centrirano (vselej nosite rokavice) (glejte sliko E).
	Trava previsoka, pregosta	Trava previsoka: režite postopoma Trava pregosta: delajte z manj rezilne širine na rezilni postopek
Slab rezultat rezanja	Zaščitni pokrov umazan	Očistite zaščitni pokrov od znotraj.
	Rezilni list top	Zasuk/zamenjava rezilnega lista
	Brez kosilne niti	Dopolnite kosilno nit.

Servisna služba in svetovanje uporabnikom

www.bosch-garden.com

Ob vseh vprašanjih in naročilih rezervnih delov nujno navedite 10-mestno številko na tipski ploščici izdelka.

Slovensko

Robert Bosch d.o.o.
Verovškova 55a
1000 Ljubljana
Tel.: +00 803931
Fax: +00 803931
Mail: servis.pt@si.bosch.com
www.bosch.si

Odlaganje

Odpadne izdelke, pribor in embalažo morate reciklirati v skladu z varstvom okolja.



Izdelkov ne vrzite med gospodinjne odpadke!

Zgolj za države Evropske unije:

V skladu z Direktivo 2012/19/EU o odpadni električni in elektronski opremi in njeni uresničitvi v nacionalnem pravu je treba odslužene izdelke ločeno zbirati ter okolju prijazno reciklirati.

Hrvatski

Sigurnosne napomene

Pozor! Pozorno pročitate sljedeće upute. Upoznajte se s upravljačkim

elementima i ispravnom uporabom proizvoda. Molimo spremite priručnik za uporabu na sigurno mjesto radi buduće uporabe.

Objašnjenje simbola na proizvodu



Opća napomena o opasnosti.



Upozorenje: Prije stavljanja proizvoda u pogon pročitajte priručnik za uporabu.



Pobrinite se za to da izbačena strana tijela ne ozlijede osobe koje se nalaze u blizini.



Upozorenje: Održavajte sigurnu udaljenost od proizvoda tijekom njegovog

rada.



Računajte s povratnim udarcem reznog lista.



Isključite proizvod i izvucite mrežni utikač iz utičnice prije obavljanja radova

namještanja, čišćenja ili održavanja, ako je mrežni kabel zapetljan, odsječen ili oštećen ili kada ostavljate proizvod bez nadzora.



Nosite zaštitu za sluh i zaštitne naočale.



Nosite zaštitnu kacigu.



Nosite zaštitne rukavice.



Nosite zaštitne čizme.



Ne rabite proizvod na kiši ili ga izlažite kiši.

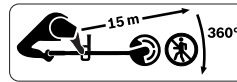

Pobrinite se za to da izbačena strana tijela ne

ozlijede osobe koje se nalaze u blizini. Upozorenje: Održavajte sigurnu udaljenost od proizvoda tijekom njegovog rada.



Tipična A-vrednovana razina buke proizvoda s montiranim sječivom.



Tipična A-vrednovana razina buke

proizvoda s montiranim svitkom.



Pozorno provjerite postoje li na području na kojem treba rabiti vrtni uređaj divlje i kućne životinje. Divlje i kućne životinje mogu se ozlijediti tijekom rada stroja. Temeljito provjerite područje uporabe stroja i uklonite sve kamenje, granje, žice, kosti i strane predmete. Prilikom uporabe stroja vodite računa o tome da u gustoj travi ne postoje skrivene divlje ili kućne životinje ili mali panjevi.

Sigurnosne napomene za proizvod

Rukovanje

- Rukovatelj smije rabiti proizvod samo namjenski. Valja voditi računa

o lokalnim uvjetima. Prilikom rada svjesno vodite računa o drugim ljudima, a naročito djeci.

- ▶ Nikada ne dopustite uporabu proizvoda djeci, osobama s ograničenim tjelesnim, osjetilnim ili psihičkim sposobnostima, osobama bez dovoljno iskustva i/ili znanja i/ili osobama koje nisu upoznate s ovim uputama. Nacionalni propisi mogu propisivati minimalnu dob rukovatelja.
- ▶ Djecu bi trebalo nadzirati kako biste bili sigurni da se ne igraju proizvodom.

Uporaba

- ▶ Prilikom montiranja proizvoda promatrajte slike, demontaža se obavlja obrnutim redoslijedom.
- ▶ Prije uporabe demontirajte štitnik noža.
- ▶ Ne rabite proizvod za rezanje uza zidove.
- ▶ Nikada ne rabite proizvod ako se u neposrednoj blizini nalaze ljudi, a naročito djeca ili kućne životinje.
- ▶ Rukovatelj je odgovoran za nezgode ili štete počinjene drugim ljudima ili njihovoj imovini.
- ▶ Nosite duge, teške hlače, čvrste cipele i rukavice. Ne nosite široku odjeću, nakit, kratke hlače, sandale i ne radite bosu. Kako bi se izbjeglo zapletanje u pokretne dijelove, vežite dugu kosu iznad visine ramena.

- ▶ Pozorno pregledajte površinu koju valja obraditi i uklonite kamenje, granje, žice, kosti i druga strana tijela.
- ▶ Ne rabite proizvod na mjestima na kojima postoje mrežni kabeli.
- ▶ Prije uporabe uvijek provjerite jesu li rezni list ili matica reznog lista istrošeni ili oštećeni. Istrošene ili oštećene rezne listove i matice reznih listova uvijek zamjenjujte u kompletu kako bi se izbjegla neravnoteža.
- ▶ Radite samo pri danjem svjetlu ili jakoj umjetnoj rasvjeti.
- ▶ U lošim vremenskim uvjetima, a naročito u slučaju nadolazećeg nevremena, ne radite s proizvodom.
- ▶ Po mokroj travi/grmlju radite posebno oprezno s proizvodom.
- ▶ Prilikom rada s proizvodom zauzmite siguran položaj tijela i hodajte, nikada ne trčite.
- ▶ Zauzmite stabilan položaj tijela i uvijek održavajte ravnotežu. Ne preopterećujte se.
- ▶ **Prilikom rukovanja proizvodom nosite zaštitne naočale i zaštitu za sluh.**
- ▶ Nikada ne rabite proizvod s nedostajućim ili neispravnim štitnicima, osiguračima od povratnog udara ili pokrovima.
- ▶ Ne rabite proizvod s reznim listom u neposrednoj blizini mrežnih/ produžnih kabela.

- ▶ Prije i nakon svake uporabe provjerite postoje li znakovi trošenja ili oštećenja na proizvodu.
- ▶ Kada se pojavi pogreška, pogledajte odjeljak Otklanjanje pogrešaka.
- ▶ Kada se dogodi nezgoda, prije poduzimanja drugih mjera odvojite proizvod od mreže.
- ▶ Ne rabite proizvod ako ste umorni, bolesni ili pod utjecajem alkohola, narkotika ili lijekova.
- ▶ Rad na nagibima može biti opasan:
 - Ne radite na vrlo strmim padinama.
 - Na kosim površinama ili mokroj travi uvijek vodite računa o sigurnom hodanju.
 - Na kosim površinama uvijek radite poprečno, a nikada uzbrdo i nizbrdo.
 - Prilikom promjene smjera na padinama postupajte krajnje oprezno.
- ▶ Ne približavajte šake i stopala rotirajućim reznim elementima.
- ▶ Isključite proizvod prilikom transportiranja s radne površine ili do nje.
- ▶ Isključite proizvod i izvucite mrežni utikač iz utičnice:
 - uvijek kada proizvod ostavljate neko vrijeme bez nadzora
 - prije otklanjanja blokada
 - ako je kabel zapetljan
 - prije promjene smjera rezanja
 - prilikom provjeravanja, čišćenja ili rada na proizvodu
 - nakon sudara sa stranim tijelom; odmah provjerite postoje li oštećenja i po potrebi zamijenite nož
 - ako proizvod počne neobično vibrirati (odmah provjerite)
- ▶ Prije dodirivanja pričekajte da se rotirajući rezni elementi potpuno zaustave. Nakon isključivanja motora rezni elementi nastavljaju se okretati i mogu uzrokovati ozljede.
- ▶ **Ne obavljajte izmjene na proizvodu.** Nedopuštene izmjene mogu umanjiti sigurnost vašeg proizvoda i povećati buku i vibracije.
- ▶ Čuvajte proizvod na suhom i zatvorenom mjestu, izvan dosega djece. Ne stavljajte druge predmete na proizvod.
- ▶ Rabite samo originalan pribor tvrtke Bosch koji je preporučen i odobren za uporabu s ovim proizvodom.
- ▶ Prilikom dulje uporabe proizvoda (ili drugih strojeva) korisnik se izlaže vibracijama koje mogu uzrokovati bolest bijelih prstiju (Raynaudova bolest) ili sindrom karpalnog tunela.
- ▶ Pritom su osjet opipa i regulacija temperature ograničeni, a mogu se pojaviti obamrlost i žareći osjećaj ili oštećenja živčanog i krvožilnog sustava.
- ▶ Obratite se liječniku ako se pojave simptomi koji upućuju na vibracijsko preopterećenje. Ti simptomi obuhvaćaju osjećaj obamrlosti, gubitak osjeta, svrbež, probadanje, bolove, iznemoglost, promjene boje kože ili stanja kože. Ti simptomi

- najčešće se pojavljuju na prstima, šakama ili ručnim zglobovima.
- ▶ Rabite proizvod uvijek s odgovarajućim nastavkom. Vodite računa o tome da proizvod uvijek držite za prednju i stražnju ručku i po potrebi ograničite vrijeme rada.
 - ▶ Računajte s povratnim udarcem proizvoda ako nož iznenada udari u tvrdi predmet ili prilikom rezanja grmlja ili šipražja. Pokušajte minimalizirati učinke povratnih udaraca.
 - ▶ Ovaj proizvod konstruiran za uporabu s ramenim remenom. Prilagodite remen tako da je proizvod ispravno uravnotežen, jer je rad s proizvodom tada manje zamoran.
 - ▶ Prilikom transporta i skladištenja uvijek pokrijte rezni list prikladnim štitnikom.
 - ▶ Držite električni kabel dalje od reznog alata.

Održavanje

- ▶ **Kada rukujete ili radite na području oštih noževa uvijek nosite vrtno rukavice.**
- ▶ Pobrinite se za to da su sve matice, svornjaci i vijci učvršćeni kako bi bilo moguće sigurno raditi proizvodom.
- ▶ Provjerite proizvod i radi sigurnosti zamijenite istrošene ili oštećene dijelove.
- ▶ Pobrinite se za to da je rezervne dijelove proizvela tvrtka Bosch.

- ▶ Zatražite samo od ovlaštene servisne službe tvrtke Bosch da obavi popravak.
- ▶ Prije uskladištenja pobrinite se za to da je proizvod čist i da na njemu nema ostataka. Po potrebi ga očistite mekom suhom četkom.
- ▶ Uklonite sve naslage između rezne glave i štitnika. Radi kompaktnog skladištenja proizvod je moguće odvojiti na držalu.

Električna sigurnost



Pozor! Prije radova održavanja ili čišćenja isključite proizvod i izvucite mrežni utikač. Isto vrijedi ako je električni kabel oštećen, zarezan ili zapleten.

Vaš proizvod je radi sigurnosti izoliran i nije mu potrebno uzemljenje. Radni napon je 230 V AC, 50 Hz (za države izvan EU-a i 220 V ili 240 V). Rabite samo odobrene produžne kabele. Informacije možete zatražiti od ovlaštene servisne službe.

Radi veće sigurnosti rabite zaštitnu strujnu sklopku (RCD) sa strujom kvara od maksimalno 30 mA. Tu zaštitnu strujnu sklopku trebalo bi provjeriti prije svake uporabe. Držite mrežne i produžne kabele dalje od pomičnih dijelova i izbjegavajte svako oštećenje kabela kako biste izbjegli kontakt s dijelovima pod naponom.

Kabelski spojevi (mrežni utikači i utičnice) trebali bi biti suhi i ne ležati na tlu.

Potrebno je redovito provjeravati postoje li znakovi oštećenja na mrežnim i produžnim kabelima i oni se smiju rabiti samo u ispravnom stanju.

Ako je mrežni kabel proizvoda oštećen, smije ga popraviti samo ovlaštena radionica tvrtke Bosch. Rabite samo odobrene produžne kabele.

Rabite samo produžne kabele, vodove ili kabelske bubnjeve koji udovoljavaju normama EN 61242 / IEC 61242 ili IEC 60884-2-7.

Ako za rad proizvoda želite rabiti produžni kabel, potrebni su sljedeći presjeci vodiča:

- Presjek vodiča 1,25 mm² ili 1,5 mm²
- Maksimalna duljina 30 m za produžni kabel ili 60 m za kabelske bubnjeve sa zaštitnom strujnom sklopkom

Napomena: Ako se rabi produžni kabel, u skladu sa sigurnosnim propisima on mora imati zaštitni vodič koji je preko utikača spojen sa zaštitnim vodičem vaše električne instalacije.

U slučaju sumnje obratite se kvalificiranom električaru ili najbližem servisnom centru tvrtke Bosch.



OPREZ: Nepropisni produžni kabeli mogu biti opasni. Produžni kabeli, utikači i spojke moraju biti izvedeni vodonepropusno i odobreni za vanjski prostor.

Napomena za proizvode koji se ne prodaju u **Velikoj Britaniji**:

POZOR: Radi vaše sigurnosti potrebno je utikač priključen na proizvodu spojiti s produžnim kabelom. Spojka produžnog kabela mora biti zaštićena od prskanja vode, izrađena od gume ili presvučena gumom. Produžni kabel potrebno je rabiti s vlačnim rasterećenjem.

Simboli

Simbol	Značenje
	Smjer kretanja
	Smjer reakcije
	Uključivanje
	Isključivanje
	Pribor/rezervni dijelovi
	Zbrinjavanje

Namjenska uporaba

Ovaj proizvod prikladan je za uklanjanje manjeg grmlja i šipražja, za rezanje mladih biljaka, za orezivanje, prorjeđivanje i uklanjanje korova, duge trave i koprive u kućnim i hobi vrtovima.

Tehnički podatci

Električna kosa		AFS 23-37
Broj artikla		3 600 HA9 ...
Nazivna ulazna snaga	W	1000
Brzina vrtnje u praznom hodu		
– Rezni list	min ⁻¹	7000
– Svitak niti	min ⁻¹	6000
Širina rezanja svitka	cm	37
Širina rezanja noža	cm	23
Promjer rezne niti	mm	3,5
Vrsta niti		namotana
Vrsta noža		3 sječiva
Prilagodljiva ručka		●
Masa prema postupku EPTA 01:2014	kg	5,7
Razred zaštite		□ / II
Serijski broj		vidi označnu pločicu na proizvodu

Podaci vrijede za nazivni napon [U] od 230 V. U slučaju odstupanja napona i u izvedbama specifičnim za dotičnu zemlju, ovi podaci mogu varirati.

Informacije o buci/vibracijama

		Svitak niti	Nož
Vrijednosti emisije buke utvrđene u skladu s normom EN 50636-2-91			
A-vrednovana razina buke uređaja tipično je:			
– Razina zvučnog tlaka	dB(A)	83	85,5
– Nesigurnost K	dB	= 2,5	= 2,5
– Razina zvučne snage	dB(A)	95	97
– Nesigurnost K	dB	= 1	= 1
Ukupne vrijednosti vibracija ah (vektorski zbroj triju smjerova) i nesigurnost K utvrđeni u skladu s normom EN 50636-2-91			
– Vrijednost emisije vibracija a _h	m/s ²	4	5
– Nesigurnost K	m/s ²	1,5	1,5

Montaža i rad

- ▶ **Ne priključujte proizvod u utičnicu ako on nije potpuno sastavljen.**
- ▶ **Nakon isključivanja proizvoda rezna glava nastavlja se okretati još nekoliko sekunda. Prije ponovnog uključivanja proizvoda pričekajte dok se rezna glava ne zaustavi.**
- ▶ **Ne isključujte i ponovno uključujte zaredom.**
- ▶ **Prilikom zamjene rezne glave s nje uklonite nakupine trave.**
- ▶ **Preporučuje se uporaba reznih elemenata koje je odobrila tvrtke Bosch. Rezultat rezanja može se razlikovati u slučaju uporabe drugih reznih elemenata.**
- ▶ **Prilikom uporabe reznog lista pobrinite se za to da je on čvrsto montiran s pomoću matice reznog lista.**

- ▶ **U slučaju dulje uporabe preporučujemo da redovito pravite stanke.**

Numeracija se odnosi na slike na stranicama sa slikama.

Postupak	Slika	Stranica
Opseg isporuke	A	269
Montiranje štitnika	B	270
Sastavljanje držala	C	270
Montiranje svitka niti i niti	D	271
Montiranje reznog lista	E	272 - 273
Montiranje osigurača od povratnog udarca/uputa za rukovanje za dešnjake	F	274

Postupak	Slika	Stranica
Montiranje osigurača od povratnog udara/uputa za rukovanje za ljevake	G	274
Montiranje ramenog remena	H	275
Namještanje duljine ručke		
Priključivanje produžnog kabela	I	275
Uključivanje/isključivanje	J	276
Uputa	K	276
Čišćenje	L	277
Skladištenje rezne niti	M	278

Postupak	Slika	Stranica
Biranje pribora	N	278

Uputa

Područje primjene	Rezni alat
Uklanjanje grmlja/šipražja	Rezni list
Rezanje mladih biljaka	Rezni list
Orezivanje/prorjeđivanje	Svitak niti
Uklanjanje korova	Svitak niti/rezni list
Rezanje duge trave	Svitak niti
Uklanjanja koprive	Svitak niti/rezni list

Otklanjanje pogrešaka



Simptom	Mogući uzrok	Rješenje
Proizvod ne radi	Ne postoji mrežni napon	Provjerite i uključite.
	Mrežna utičnica je neispravna	Uporabite drugu utičnicu.
	Produžni kabel je oštećen	Provjerite kabel i zamijenite ga ako je oštećen.
	Osigurač se aktivirao	Zamijenite osigurač.
	Zaštita od preopterećenja se aktivirala	Pustite proizvod da se ohladi, a zatim ga ponovno pokrenite.
Proizvod radi s prekidima	Produžni kabel je oštećen	Provjerite kabel i zamijenite ga ako je oštećen. Obratite se servisnoj službi tvrtke Bosch.
	Unutarnje ožičenje proizvoda je neispravno	Obratite se servisnoj službi tvrtke Bosch.
Proizvod ne reže	Rezni list/nit su oštećeni	Zamijenite rezni list/nit (uvijek nosite vrtnu rukavicu).
Pojačane vibracije	Rezni list je oštećen	Zamijenite rezni list (uvijek nosite vrtnu rukavicu).
	Nit za košenje je pukla	Zamijenite nit za košenje.
	Glava niti za košenje je onečišćena	Očistite reznu glavu i uklonite onečišćenja.
	Matica reznog lista je labava	Pritegnite maticu reznog lista sa 20 Nm, pritom vodite računa o tome da su rezni list, radni tanjur i tlačna pločica montirani centrično (uvijek nosite vrtnu rukavicu).
	Rezni list nije ispravno montiran	Otpustite rezni list i montirajte ga centrično. Za centrično izravnavanje uporabite prstene za vođenje na reznom listu.
Loš rezultat košenja i zaostale stabljike biljaka	Trava je previsoka, suviše gusta	Trava je previsoka: režite u etapama. Trava je suviše gusta: radite s manjom širinom rezanja u svakom procesu rezanja.
	Rezni list je tup	Okrenite/zamijenite rezni list.
	Rezni list je blokiran	Provjerite i po potrebi oslobodite donju stranu proizvoda (uvijek nosite vrtnu rukavicu).
	Glava niti za košenje je onečišćena	Očistite reznu glavu i uklonite onečišćenja.

Simptom	Mogući uzrok	Rješenje
Maticu reznog lista nije moguće otvoriti	Oštećen navoj na matici ili vratilu	Podmažite vratilo kako biste olakšali otvaranje.
	Zatik za blokiranje nije ispravno postavljen	Ponovno umetnite i lagano utisnite zatik za blokiranje dok se vratilo okreće.
Rezni list se ne okreće	Rezni list je blokiran	Provjerite i po potrebi oslobodite donju stranu proizvoda (uvijek nosite vrtno rukavice).
	Matica reznog lista je labava	Pritegnite maticu reznog lista, pritom vodite računa o tome da su rezni list, radni tanjur i tlačna pločica montirani centrično (uvijek nosite vrtno rukavice) (vidi sliku E).
	Trava je previsoka, suviše gusta	Trava je previsoka: režite u etapama. Trava je suviše gusta: radite s manjom širinom rezanja u svakom procesu rezanja.
Loš učinak rezanja	Štitnik je onečišćen	Očistite štitnik iznutra.
	Rezni list je tup	Okrenite/zamijenite rezni list.
	Nema niti za košenje	Dopunite nit za košenje.

Servisna služba i savjeti o uporabi

www.bosch-garden.com

Prilikom naručivanja rezervnih dijelova i kod svih upita molimo svakako navedite 10-znamenkasti broj artikla prema označnoj pločici proizvoda.

Hrvatski

Robert Bosch d.o.o PT/SHR-BSC
Kneza Branimira 22
10040 Zagreb
Tel.: +385 12 958 051
Fax: +385 12 958 050
E-Mail: RBKN-bsc@hr.bosch.com
www.bosch.hr

Bosnia

Elektro-Servis VI. Mehmed Nalić
Dzemala Bijedića bb
71000 Sarajevo
Tel./Fax: +387 33454089
E-Mail: bosch@bih.net.ba

Zbrinjavanje

Proizvode, pribor i pakiranja potrebno je odnijeti na ekološko recikliranje.



Ne bacajte proizvode u kućni otpad!

Samo za zemlje EU:

U skladu s Europskom direktivom 2012/19/EU o otpadnoj električnoj i elektroničkoj opremi i njezinoj provedbi u nacionalno zakonodavstvo, proizvode koji nisu više uporabljivi potrebno je odvojeno prikupiti i odnijeti na ekološko recikliranje.

Eesti

Ohutusnõuded

Tähelepanu! Lugege järgmised juhised tähelepanelikult läbi. Tutvuge aiatööriista ja selle juhtkomponentide nõuetekohase kasutusega. Hoidke kasutusjuhend hilisemaks kasutamiseks hoolikalt alles.

Aiatööriistal asuvate sümbolite selgitus



Üldine oht.



Hoiatus: Lugege kasutusjuhend läbi enne toote kasutuselevõttu.



Veenduge, et eemale paiskuvad võõrkehad ei vigasta läheduses viibivaid

inimesi.



Hoiatus: Hoidke töötavast seadmest ohutuskaugusse.



Arvestage löiketera tagasilöögiga.



Lülitage seade välja ja eemaldage võrgupistik pistikupesast alati enne seadme seadistamist, puhastamist ja hooldamist, samuti siis, kui toitejuhe on keerdu läinud, läbi lõigatud või kahjustatud, või siis, kui jätate seadme järelevalveta.



Kasutage kuulmiskaitsevahendit ja kaitseprille.



Kandke kaitsekiivrit.



Kandke kaitsekindaid.



Kandke turvajalanõusid.



Ärge kasutage aiatööriista vihmase ilmaga ega jätke seda vihma kätte.

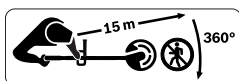

Veenduge, et eemale paiskuvad võõrkehad ei vigasta läheduses viibivaid inimesi. Hoiatus: Hoidke töötavast seadmest ohutuskaugusse.



Paigaldatud teraga toote tüüpiline A-mõõdetud müratase.



Paigaldatud pooliga toote tüüpiline A-mõõdetud müratase.



Kontrollige hoolikalt seadmega töödeldavat ala, et sellel ei viibiks mets- ja koduloomi. Seadmega töötades püsib oht mets- ja koduloomi tahtmatult vigastada. Kontrollige korrapäraselt töödeldavat maa-ala ja veenduge, et sellel ei oleks kive, oksa, traate, konte ega muid võõrkehi. Veenduge enne seadme kasutamist, et mets- ja koduloomad ega väikesed kannud ei jääks tihedas rohus märkamata.

Toote ohetusjuhised

Käsitsemine

- ▶ Seadme käsitseja tohib kasutada seadet üksnes sihipäraselt. Arvestada tuleb kohalikke eeskirju ja nõudeid. Töötamise ajal veenduge, et läheduses ei viibi teisi inimesi, eeskätt lapsi.
- ▶ Ärge lubage seadet kasutada lastel ega isikutel, kelle füüsilised, tunnetuslikud või vaimsed võimed on piiratud, kellel puuduvad seadme kasutamiseks vajalikud teadmised ja kogemused või kes ei ole tutvunud siinse kasutusjuhendiga. Siseriiklike õigusaktidega võib seadme kasutajale olla määratud vanusepiirang.
- ▶ Lapsi tuleb valvata ja tagada, et nad seadmega mängi.

Kasutamine

- ▶ Seadme kokkupanekul järgige jooniseid, lahtivõtmine toimub vastupidises järjekorras.
- ▶ Enne kasutamist eemaldage terakaitse.
- ▶ Ärge kasutage seadet seinte lõikamiseks.
- ▶ Ärge kunagi kasutage seadet, mille vahetus läheduses viibivad teised inimesed, eeskätt lapsed või koduloomad.
- ▶ Seadme käsitseja või kasutaja vastutab õnnetusjuhtumite ja teistele inimestele või nende varale tekitatud kahju eest.
- ▶ Kandke pikki hästilangevast materjalist pükse, tugevaid jalatseid ja kindaid. Ärge kandke laiu riideid, ehteid, lühikesi pükse, sandaale ega töötage paljajalu. Pange pikad juuksed kinni, et need ei sattuks seadme liikuvate osade vahele.
- ▶ Kontrollige hoolikalt niitmisala ja eemaldage sellelt kivid, puupulgad, traadijupid, kondid jms võõrkehad.
- ▶ Ärge kasutage seadet kohtades, kus paiknevad ühendusjuhtmed.
- ▶ Veenduge alati enne kasutamist, et lõiketera ega lõiketera mutter ei ole kulunud ega kahjustunud. Kulunud või kahjustunud lõiketerad ja nende mutrid vahetage alati välja komplektis, et vältida nende viskumist.
- ▶ Töötage vaid päevalguses või hea kunstliku valgustusega.
- ▶ Seadmega ei tohi töötada halva ilmaga, eeskätt äikese korral.
- ▶ Olge seadmega töötades eriti ettevaatlik siis, kui muru/põõsastik on märg.
- ▶ Seiske seadmega töötamisel kindlalt püsti ja hoidke tasakaalu. Ärge kunagi jookske, vaid kõndige.
- ▶ Seiske kindlalt püsti ja hoidke tasakaalu. Ärge väsitage end liialt.
- ▶ **Kandke seadme kasutamise ajal kaitseprille ja kuulmiskaitset.**
- ▶ Ärge kasutage kunagi seadet, mille kaitsekatted, tagasilöögikaitsemed või katted puuduvad või on defektsed.
- ▶ Ärge kasutage lõiketeraga seadet toite-/pikenduskaabli vahetus läheduses.
- ▶ Kontrollige seadet iga kord enne kasutamist kulumise või kahjustuste suhtes.
- ▶ Vea esinemisel juhinduge punktist „Veatsing“.
- ▶ Tõrke või tööõnnetuse korral ühendage seade esmalt vooluvõrgust lahti, enne kui rakendate edasisi meetmeid.
- ▶ Ärge kasutage seadet, kui olete väsinud, haige või alkoholi, uimastite või ravimite mõju all.
- ▶ Kallakul või nõlval töötamine võib olla ohtlik:
 - ärge niitke väga järsul nõlval.
 - veenduge, et seisate järsul nõlval või märjal murul kindlalt püsti.
 - niitke nõlval alati ristisuunas, mitte üles-alla.

- olge nõlval suunda muutes äärmiselt ettevaatlik.
- ▶ Ärge pange oma käsi ega jalgu pöörlevate löikeelementide lähedusse.
- ▶ Lülitage seade välja, kui transpordite seda töökohta või sealt ära.
- ▶ Lülitage seade välja ja eemaldage toitepistik pistikupesast:
 - alati, kui jätate seadme mõneks ajaks järelevalveta
 - enne blokeeringu kõrvaldamist,
 - kui kaabel on keerdu läinud
 - enne lõiketera vahetamist
 - enne kui asute seadet kontrollima, puhastama või selle töid tegema
 - pärast kokkupõrget võõrkehaga; kontrollige seadet kohe kahjustuste suhtes ja vahetage vajadusel lõiketera uue vastu
 - kui toode hakkab ebaharilikult vibreerima (kontrollige kohe)
- ▶ Ärge katsuge pöörlevaid löikeelemente enne, kui need on täielikult seiskunud. Lõikeelement pöörleb pärast mootori väljalülitamist edasi ja võib põhjustada vigastusi.
- ▶ **Seadet ei tohi mingil viisil muuta.** Lubamatud muudatused võivad mõjutada seadme tööohutust ja põhjustada suuremat müra ja vibratsiooni.
- ▶ Hoiustage seadet kuivas, suletud ja lastele ligipääsmatus kohas. Ärge asetage seadme peale teisi esemeid.
- ▶ Kasutage ainult Boschi tarvikuid, mis on selle seadme jaoks ette nähtud ja heaks kiidetud.
- ▶ Seadme (või mõne muu tööriista) vibratsiooni pikemaajaline mõju muudab kasutaja sõrmed valgeks ja tuimaks (Raynaud-sündroom) või tekitab karpaalkanali sündroomi.
- ▶ Viimase tagajärjel käed kõhetuvad ja nende tunnetus väheneb, kätes tekib „suremistunne“ või „sipelgate jooksmise“ tunne, samuti võib esineda närvi- ja vereringekahjustusi ning kudede kärbumist.
- ▶ Vibratsioonist tingitud vaevuste korral pöörduge arsti poole. Sümptomite hulka kuuluvad käte tuimus, vähene tunnetus, sügelemine, torked, valu, jõuetus, nahavärvuse ja -seisundi muutused. Viidatud sümptomid esinevad kõige sagedamini sõrmedes, kätes ja liigestes.
- ▶ Kasutage seadet alati koos õige otsakuga. Pöörake tähelepanu sellele, et hoiate alati seadme ees- ja tagakäepidemest, vajadusel lühendage tööaega.
- ▶ Pidage meeles, et seade võib tagasi põrkuda, kui lõikate jämedate okstega põõsaid ja võsa või tabab tera ootamatult mõnda kõva eset. Püüdke tagasilöögi mõju vähendada.
- ▶ Seadet tuleb kasutada koos õlarihmaga. Kohandage rihm selliselt, et tööriist oleks

tasakaalustatud - sel moel on töötamine vähem väsitav.

- ▶ Transportimise ja hoiustamise ajaks kinnitage lõiketera peale alati sobiv kaitsekate.
- ▶ Hoidke toitekaablit lõiketarvikust eemal.

Hooldus

▶ **Kandke alati töökindaid, kui käsitsete niidukit või töötate teravate lõiketerade alas.**

- ▶ Seadme tööohutuse tagamiseks veenduge, et kõik mutrid, poldid ja kruvid on kõvasti kinni keeratud.
- ▶ Kontrollige seadet ja asendage tööohutuse tagamiseks kulunud ja kahjustatud osad uute vastu.
- ▶ Veenduge, et varuosad pärinevad Boschilt.
- ▶ Laske seadet remontida üksnes Boschi volitatud töökojas.
- ▶ Enne hoiustamist veenduge, et seade on puhas ja et selle külge kinnitunud mustus on eemaldatud. Vajadusel puhastage seade pehme kuiva harjaga.
- ▶ Eemaldage lõikepea ja kaitsekatte vahele kinnitunud rohi ja mustus. Kompaktseks hoiustamiseks võib seadmel käepideme maha võtta.

Elektriohutus



Tähelepanu! Lülitage enne hooldus- ja puhastustöid tööriist välja ja eemaldage toitepistik pistikupesast. Lülitage

seade välja ka siis, kui toitejuhe on kahjustatud või keerdunud läinud.

Elektritööriist on topeltisoleeritud ega vaja maandamist. Tööpinge on 230 V AC, 50 Hz (ELi mittekuuluvates riikides ka 220 V või 240 V). Kasutage üksnes heaks kiidetud pikendusjuhtmeid. Lisateavet saate volitatud müügiesindusest.

Ohutuse suurendamiseks kasutage FI-kaitseülilitit (RCD), mille rikkevool on maksimaalselt 30 mA.

Rikkevoolukaitseüliliti tuleks iga kord enne seadme kasutamist üle kontrollida.

Hoidke toite- ja pikendusjuhtmeid eemal liikuvatest osadest ja veenduge, et juhtmed ei saa kahjustada, et vältida kokkupuudet pingestatud osadega.

Kaabliühendused (võrgupistik ja pistikupesad) peavad olema kuivad ega tohi lebada maapinnal.

Toite- ja ühendusjuhtmeid tuleb kontrollida regulaarselt kahjustuste suhtes, et veenduda nende laitmatus töökorras.

Kui seadme toitejuhe on kahjustunud, tuleb see lasta parandada Boschi volitatud töökojas. Kasutage ainult heaks kiidetud pikendusjuhtmeid.

Kasutage üksnes standarditele EN 61242 / IEC 61242 või IEC 60884-2-7 vastavaid pikenduskaableid, -juhtmeid või kaablitrumleid.

Kui soovite kasutada pikendusjuhet, peab juhtme ristlõige vastama:

- ristlõige 1,25 mm² või 1,5 mm²
- Pikendusjuhtmete maksimaalne pikkus 30 m, FI-kaitselüli puhul 60 m

Märkus: Vastavalt ohutusnõuetele peab kasutatav pikendusjuhe olema varustatud maandusjuhiga, mis on ühendatud Teie elektritööriista maandusjuhiga pistiku kaudu.

Kahtluse korral küsige nõu väljaõppinud elektrikult või pöörduge lähimasse Boschi müügiesindusse.



ETTEVAATUST! Nõuetele mittevastavad pikendusjuhtmed võivad

olla ohtlikud. Pikendusjuhe, pistik ja pistikupesa peavad olema veekindlad ja välistingimustes kasutamiseks ette nähtud.

Märkus **Suurbritannias** mittemüüdavate toodete kohta: **TÄHELEPANU!** Teie ohutuse tagamiseks tuleb aiatööriista küljes

olev pistik ühendada pikendusjuhtmega. Pikendusjuhtme pistik peab olema kaitstud veepritsmete eest, valmistatud kummist või kaetud kummiga. Pikendusjuhet tuleb kasutada koos tõmbetõkiseaga.

Sümbolid

Sümbol	Täendus
	Liikumissuund
	Reaktsioonisuund
	Sisselülitamine
	Väljalülitamine
	Tarvikud/varuosad
	Körvaldamine

Sihipärane kasutus

Tööriist sobib koduaias väiksemate pöösaste ja puhmaste lõikamiseks, noorte taimede pügamiseks, umbrohu, kõrgema heina ja nõgeste piiramiseks, harvendamiseks ja eemaldamiseks.

Tehnilised andmed

Põosalõikur	AFS 23-37	
Artiklikood		3 600 HA9 ...
Nimivõimsus	W	1000
Tühikäigupöörded		
– Lõiketera	min ⁻¹	7000
– Tamiiipool	min ⁻¹	6000
Pooli lõikelaius	cm	37
Lõiketera lõikelaius	cm	23
Tamiili läbimõõt	mm	3,5
Tamiili tüüp		pööratud
Lõiketera tüüp		3-teraline
reguleeritav käepide		●
Kaal EPTA-menetluse 01:2014 järgi	kg	5,7

Andmed kehtivad nimipingel [U] 230 V. Teistsuguste pingete ja kasutusriigis spetsiifiliste mudelite puhul võivad toodud andmed varieeruda.

Müra-/vibratsioonandmed

Tamiilipool

Lõiketera

Mürataseme väärtused on mõõdetud vastavalt **EN 50636-2-91**

Seadme A-korrigeeritud mürataseme üldjuhul:

– Helirõhutase	dB(A)	83	85,5
– Mõõtemääramatus K	dB	= 2,5	= 2,5
– Helivõimsustase	dB(A)	95	97
– Mõõtemääramatus K	dB	= 1	= 1

Vibratsioonitase ah (kolme telje vektorsumma) ja mõõtemääramatus K on määratud vastavalt **EN 50636-2-91**

– Vibratsioonitase a_h	m/s^2	4	5
– Mõõtemääramatus K	m/s^2	1,5	1,5

Kokkupanek ja käsitsemine

- ▶ Ärge ühendage seadet voluvõrku enne, kui see on lõplikult kokku pandud.
- ▶ Pärast pöösaloikuri väljalülitamist jätkab lõikepea veel mõni sekund pöörlemist. Oodake, kuni lõikepea on lõplikult seiskunud, enne kui seadme uuesti sisse lülitate.
- ▶ Seadet ei tohi lühikese aja jooksul korduvalt sisse ja välja lülitada.
- ▶ Lõikepea vahetamisel eemaldage lõikepea külge kinnitunud murujäägid.
- ▶ Soovitame kasutada Boschi poolt heaks kiidetud lõiketamiile. Teiste tootjate lõiketamiilide puhul ei pruugi lõiketulemus olla sama hea.
- ▶ Lõiketera kasutamisel veenduge, et see on nutriga tugevasti kinnitatud.
- ▶ Pikemaajalisel kasutamisel on soovitatav teha puhkepause.

Numbrite osutavad on pildilehekülgedel näidatud joonistele.

Tegevuse eesmärk	Joonis	Lehekülg
Tarnekomplekt	A	269
Kaitsme paigaldamine	B	270
Varre kokkupanek	C	270
Pooli ja tamiili paigaldamine	D	271
Lõiketera paigaldamine	E	272 - 273

Tegevuse eesmärk

Joonis

Lehekülg

Tagasilöögikaitsme paigaldamine/ juhisisemakäeliste	F	274
Tagasilöögikaitsme paigaldamine/ juhisisemakäeliste	G	274
Õlarihma paigaldamine	H	275
Käepideme reguleerimine		
Pikenduskaabli ühendamine	I	275
Sisse-välja-lüliti	J	276
Tööjuhis	K	276
Puhastamine	L	277
Tamiili hoiustamine	M	278
Tarvikute valimine	N	278

Tööjuhis

Kasutusala

Lõiketarvik

Pöösaste/puhmaste eemaldamine	Lõiketera
Noortaimede lõikamine	Lõiketera
Piiramine/harvendamine	Tamiilipool
Umbrohu eemaldamine	Tamiilipool/lõiketera
Kõrge heina lõikamine	Tamiilipool
Nõgeste kõrvaldamine	Tamiilipool/lõiketera

Veotsing



Tundemärk	Võimalik põhjus	Abi
Seade ei käivitu	Toitepinge puudub	Kontrollige ja lülitage sisse.
	Pistikupesa on defektne	Kasutage teist pistikupesa.
	Pikendusjuhe on kahjustatud	Kontrollige juhet ja vajadusel vahetage kahjustunud juhe välja.
	Kaitse vallandunud	Vahetage kaitse välja.
	Ülekoormuskaitse on rakendunud	Laske seadmel jahtuda ja käivitage see uuesti.
Seade töötab katkendlikult	Pikendusjuhe on kahjustatud	Kontrollige juhet ja vajadusel vahetage kahjustunud juhe välja. Pöörduge Boschi müügiesindusse.
	Seadme sisekaablid ei ole töökorras	Pöörduge Boschi müügiesindusse.
Seade ei löika	Lõikeketas/lõiketamiil on kahjunud	Vahetage lõikeketas/lõiketamiil (kandke alati aiatöökindaid).
Suurenenud vibratsioon	Lõiketera on kahjustatud	Vahetage lõiketera (kandke alati aiatöökindaid).
	Lõiketamiil on katkenud	Vahetage tamiil välja.
	Tamiili lõikepea on määrdunud	Puhastage lõikepea ja eemaldage mustus.
	Lõiketera mutter on lahti	Keerake lõiketera mutter 20 Nm kinni ja veenduge, et lõiketera, tald ja surveseib on paigaldatud tsentreeritult (kandke alati aiatöökindaid).
	Lõiketera ei ole õigesti paigaldatud	Vabastage lõiketera ja paigaldage see tsentreeritult. Tsentreerimisel lähtuge lõiketeral olevatest juhrõngastest.
Lõiketulemus on halb, taimevarred jäävad püsti	Hein on liiga kõrge, liiga tihe	Hein liiga kõrge: lõigake mitmes osas. Hein on liiga tihe: lõigake korraga kitsamad paanid.
	Lõiketera on nüri	Vahetage lõiketera/pöörake lõiketera ümber.
	Lõiketera on kinni kiilunud	Kontrollige niidukialust, vajadusel tehke niidukialune puhtaks (kandke alati aiatöökindaid).
	Tamiili lõikepea on määrdunud	Puhastage lõikepea ja eemaldage mustus.
Lõiketera mutrit ei saa avada	Mutri või völli keere on kahjustatud	Määrige völli, et avamist kergendada.
	Lukustustihvt ei ole õiges asendis	Paigaldage lukustustihvt uuesti ja suruge kergelt sisse, samal ajal völli keerates.
Lõiketera ei pöörle	Lõiketera on kinni kiilunud	Kontrollige niidukialust, vajadusel tehke niidukialune puhtaks (kandke alati aiatöökindaid).
	Lõiketera mutter on lahti	Pingutage lõiketera mutrit ja veenduge, et lõiketera, tald ja surveseib on paigaldatud tsentreeritult (kandke alati aiatöökindaid) (vt joonist E).
	Hein on liiga kõrge, liiga tihe	Hein liiga kõrge: lõigake mitmes osas. Hein on liiga tihe: lõigake korraga kitsamad paanid.

Tundemārk	Võimalik põhjus	Abi
Lõikejõudlus pärsitud	Kaitsekate on määrdunud	Puhastage kaitsekatet seestpoolt.
	Lõiketera on nūri	Vahetage lõiketera/pöörake lõiketera ümber.
	Lõiketamiil on otsas	Kerige peale uus lõiketamiil.

Klienditeenindus ja kasutusala neostamine

www.bosch-garden.com

Palume päringutele ja varuosatellimustele märkida tingimata 10-kohaline tootekood, mille leiate toote tüübisildilt.

Eesti Vabariik

Mercantile Group AS
Boschi elektriliste käsitööriistade remont ja hooldus
Pärnu mnt. 549
76401 Saue vald, Laagri
Tel.: 6549 568
Faks: 679 1129

Kasutuskõlbmatuks muutunud seadmete käitlus

Tooted, tarvikud ja pakendid tuleb kõrvaldada keskkonnasäästlikult.



Ärge visake tooteid olmeprügisse!

Üksnes EL liikmesriikidele:

Vastavalt Euroopa Liidu direktiivile 2012/19/EL elektri- ja elektroonikaseadmetest tekkinud jäätmete kohta ja direktiivi ülevõtvale riiklikele õigusaktidele tuleb kasutusressursi ammendanud seadmed eraldi kokku koguda ja keskkonnasäästlikult korduskasutada või ringlusse võtta.

Latviešu

Drošības noteikumi

Uzmanību! Rūpīgi izlasiet tālāk sniegtos norādījumus. Iepazīstieties ar izstrādājuma vadības elementiem un ar tā pareizu lietošanu. Pēc izlasīšanas saglabājiet lietošanas pamācību turpmākai izmantošanai.

Uz izstrādājuma attēloto simbolu skaidrojums



Vispārēja rakstura brīdinājuma zīme.



Brīdinājums: pirms uzsākat izstrādājuma lietošanu, izlasiet tā lietošanas

pamācību.



Sekojiet, lai prom lidojošie priekšmeti nenodarītu kaitējumu tuvumā esošajām

personām.



Brīdinājums! Ieturiet drošu attālumu līdz dārza instrumentam laikā, kad tas

darbojas.



Rēķinieties ar griezējasmens atsītienu iespēju.



Izslēdziet izstrādājumu un atvienojiet to no elektrotīkla kontaktligzdas pirms

regulēšanas, tīrīšanas vai apkalpošanas, kā arī gadījumos, ja ir samezgļojies, pārgriezts vai citādi bojāts tā elektrokabelis, kā arī tad, ja izstrādājums tiek atstāts bez uzraudzības.



Nēsājiet ausu aizsargus un aizsargbrilles.



Nēsājiet aizsargķiveri.



Nēsājiet aizsargcimdus.



Nēsājiet drošus darba zābakus.



Nelietojiet dārza instrumentu lietus laikā un neatstājiet to lietū.

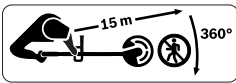

Sekojiet, lai prom lidojošie priekšmeti

nenodarītu kaitējumu tuvumā esošajām personām.

Brīdinājums: ieturiet drošu attālumu no izstrādājuma laikā, kad tas darbojas.

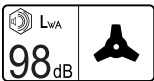

Pēc A raksturliķnes izsvērtā

izstrādājuma radītā trokšņa līmeņa tipiskā vērtība ar iestiprinātu asmeni.



Pēc A raksturliķnes izsvērtā

izstrādājuma radītā trokšņa līmeņa tipiskā vērtība ar iestiprinātu griezējauklas spoli.



Rūpīgi pārbaudiet, vai vietā, kurā tiks lietots dārza instruments, neatrodas

savvaļas dzīvnieki vai mājdzīvnieki. Darbojoties instrumentam, savvaļas dzīvnieki vai mājdzīvnieki var tikt savainoti. Uzmanīgi pārlūkojiet vietu,

kurā tiks lietots instruments, un novāciet tajā atrodošos akmeņus, nūjas, stieples, kaulus un citus svešķermeņus. Lietojot instrumentu, sekojiet, lai tas nenodarītu kaitējumu savvaļas dzīvniekiem un mājdzīvniekiem, kā arī, lai tas nesadurtos ar īsiem koku celmiem, kas slēpjas garajā zālē.

Drošības noteikumi izstrādājumam

Lietošana

- ▶ Lietotājs drīkst izmantot izstrādājumu vienīgi tādiem mērķiem, kādiem tas ir paredzēts. Strādājot jāņem vērā vietējie apstākļi. Sekojiet, lai darba vietas tuvumā neatrastos citas personas un jo sevišķi bērni.
- ▶ Neļaujiet lietot dārza instrumentu bērniem, personām ar ierobežotām psihiskajām, sensorajām un garīgajām spējām vai ar nepietiekošu pieredzi un/vai ar nepietiekošām zināšanām. Kā arī personām, kas nav iepazinušās ar šiem norādījumiem. Minimālais vecums instrumenta lietotājiem tiek noteikts atbilstoši nacionālajai likumdošanai.
- ▶ Nodrošiniet bērniem pienācīgu uzraudzību, sekojiet, lai viņi nesāktu rotaļāties ar dārza instrumentu.

Lietošana

- ▶ Veicot izstrādājuma montāžu, rīkojieties, kā parādīts attēlos;

- demontāža ir veicama pretējā secībā.
- ▶ Pirms dārza instrumenta lietošanas noņemiet asmens aizsargu.
 - ▶ Nelietojiet izstrādājumu augu apgriešanai sienu tuvumā.
 - ▶ Nekad nelietojiet izstrādājumu, ja darba vietas tiešā tuvumā atrodas citas personas, īpaši bērni, vai mājdzīvnieki.
 - ▶ Dārza instrumenta lietotājs nes atbildību par kaitējumu, kas tā darbības rezultātā tiek nodarīts citām personām vai viņu īpašumam.
 - ▶ Darba laikā nēsājiet garas bikses un stingra auduma, stabilus apavus un cimodus. Nenēsājiet platu apģērbu un rotaslietas, nestrādājiet īsās biksēs, sandalēs vai basām kājām. Lai novērstu garu matu ieķeršanos instrumenta kustīgajās daļās, uz sieniet tos virs plecu augstuma.
 - ▶ Pirms darba rūpīgi pārbaudiet apstrādājamo vietu un attīriet to no akmeņiem, auklām, stieplēm, kauliem un citiem svešķermeņiem.
 - ▶ Nelietojiet izstrādājumu vietās, kur atrodas elektrokabelis.
 - ▶ Ik reizi pirms lietošanas pārbaudiet, vai instrumenta griezējasmens vai tā stiprinošais uzgrieznis nav nolietojies vai bojāts. Lai saglabātos līdzsvarojums, nomainiet nolietoto vai bojāto griezējasmēni un tā stiprinošo uzgriezni tikai komplekta sastāvā.
 - ▶ Strādājiet tikai diennakts gaišajā laikā vai labā mākslīgajā apgaismojumā.
 - ▶ Nelietojiet izstrādājumu sliktos laika apstākļos un jo īpaši negaisa laikā.
 - ▶ Ievērojiet īpašu piesardzību, lietojot instrumentu mitras zāles vai krūmu apgriešanai.
 - ▶ Lietojot izstrādājumu, ieturiet stabilu ķermeņa stāvokli un vienmēr pārvietojieties soļos, neskrīdot.
 - ▶ Saglabājiet stingru stāju un nezaudējiet līdzsvaru. Darba laikā nepakļaujiet sevi stiprai piepūlei.
 - ▶ **Lietojot izstrādājumu, nēsājiet aizsargbrilles un ausu aizsargus.**
 - ▶ Nelietojiet izstrādājumu, ja uz tā nav nostiprināti aizsargpārsegi, ierīces aizsardzībai no atsitiena un nosegvāki, kā arī tad, ja šīs aizsargierīces ir bojātas.
 - ▶ Ja izstrādājumā ir iestiprināts griezējasmens, nelietojiet to elektrokabeļu vai pagarinātājkaabeļu tiešā tuvumā.
 - ▶ Ik reizi pirms un pēc lietošanas pārbaudiet, vai izstrādājums nav nolietojies vai bojāts.
 - ▶ Ja izstrādājums darbojas ar traucējumiem, rīkojieties, kā norādīts sadaļā Kļūmju uzmeklēšana.
 - ▶ Ja darba laikā notiek negadījums, vispirms atvienojiet izstrādājumu no elektrotīkla un tikai pēc tam veiciet citus pasākumus seku novēršanai.
 - ▶ Nelietojiet dārza instrumentu, ja jūtaties noguris, nevesels vai

- atrodieties alkohola, narkotiku vai medikamentu iespaidā.
- ▶ Darbs nogāzēs var būt bīstams:
 - Nestrādājiet stipri stāvās nogāzēs.
 - Apstrādājot nogāzes vai strādājot mitrā zālē, ieturiet drošu līdzsvaru.
 - Darba laikā vienmēr pārvietojieties gar nogāzi, bet ne augšup vai lejup pa to.
 - Ievērojiet īpašu piesardzību, mainot pārvietošanās virzienu slīpā vietā.
 - ▶ Netuviniet rokas un kājas rotējošajiem griezējelementiem.
 - ▶ Izslēdziet izstrādājumu laikā, kad tas tiek transportēts uz darba vietu vai no tās.
 - ▶ Izslēdziet izstrādājumu un atvienojiet tā kontaktdakšu no elektrotīkla kontaktligzdas šādos gadījumos:
 - vienmēr, kad izstrādājums kaut uz neilgu laiku tiek atstāts bez uzraudzības
 - pirms iestrēgumu novēršanas
 - ja ir samezģlojies elektrokabelis
 - pirms pārvietošanās virziena maiņas
 - veicot izstrādājuma pārbaudi, tīrīšanu vai citus darbus ar to
 - pēc izstrādājuma sadursšanās ar svešķermeni; šādā gadījumā nekavējoties pārbaudiet, vai izstrādājumam nav radušies bojājumi, un vajadzības gadījumā nomainiet asmeni
 - ja izstrādājums sāk neparasti stipri vibrēt (pārbaudiet nekavējoties)
 - ▶ Nepieskarieties rotējošajiem griezējelementiem, bet nogaidiet, līdz tie ir pilnīgi apstājušies. Pēc motora izslēgšanas griezējelementi vēl zināmu laiku turpina rotēt un var radīt savainojumus.
 - ▶ **Neveiciet nekādas izmaiņas dārza instrumenta konstrukcijā.** Nesankcionētas izmaiņas var nelabvēlīgi ietekmēt dārza instrumenta darbības drošumu un būt par cēloni paaugstinātam trokšņa un vibrācijas līmenim.
 - ▶ Uzglabājiet izstrādājumu sausā, noslēgtā vietā, kur tas nav sasniedzams bērniem. Nenovietojiet uz izstrādājuma citus priekšmetus.
 - ▶ Lietojiet vienīgi Bosch piederumus, kas ir atļauti un ieteikti izmantošanai kopā ar šo izstrādājumu.
 - ▶ Ilgāku laiku lietojot izstrādājumu (vai citus instrumentus), uz lietotāja rokām iedarbojas vibrācija, kas var izraisīt tā saucamo balto pirkstu slimību (Reino sindromu), kā arī karpālā tuneļa sindromu.
 - ▶ Tie izpaužas kā taustes sajūtas un roku temperatūras regulēšanas traucējumi, roku tirpšana un dedzinoša sajūta tajās un var radīt nervu un asinsvadu bojājumus un pat audu nekrozi.
 - ▶ Griezieties pie ārsta, ja sajūtat šādus simptomus, jo tie var rasties no vibrācijas izraisītās pārslodzes. Šie simptomi ietver tirpšanas sajūtas parādīšanos, jutības zudumu, niezi,

dūrienu sajūtu, sāpes, roku nespēku, kā arī ādas krāsas vai stāvokļa izmaiņas. Šie simptomi visbiežāk izpaužas pirkstos un rokās vai roku locītavās.

- ▶ Vienmēr lietojiet izstrādājumu kopā ar pienācīgu aprīkojumu. Strādājot vienmēr turiet izstrādājumu aiz priekšējā un aiz aizmugurējā roktura un, ja nepieciešams, saīsiniet darba laiku.
- ▶ Rēķinieties ar izstrādājuma atsitienu iespēju, ja tā asmens pēkšņi saduras ar cietu priekšmetu, kā arī, veicot krūmu vai krūmāju apgriešanu. Mēģiniet minimizēt atsitienu radīto negatīvo efektu.
- ▶ Šis izstrādājums ir paredzēts lietošanai kopā ar plecu jostu. Pielāgojiet plecu jostu tā, lai izstrādājums būtu pareizi līdzsvarots, jo tas ļaus samazināt nogurumu darba laikā.
- ▶ Izstrādājuma transportēšanas un uzglabāšanas laikā nosedziet tā griezējasmēni ar piemērotu pārsegu.
- ▶ Neļaujiet elektrokabelim nonākt griezējasmēnī tuvumā.

Apkalpošana

- ▶ **Rīkojoties ar asajiem asmeņiem vai strādājot to tuvumā, vienmēr uzvelciet dārznieka aizsargcimdus.**
- ▶ Lai būtu iespējams droši strādāt ar dārza instrumentu, pārbaudiet, vai ir

stingri pieskrūvēti visi tā uzgriežņi un skrūves.

- ▶ Lai panāktu augstu darba drošību, regulāri pārbaudiet dārza instrumentu un nomainiet tā izdilušās vai bojātās daļas.
- ▶ Nodrošiniet, lai nomaiņai tiktu izmantotas vienīgi oriģinālās rezerves daļas, kas ražotas firmā Bosch.
- ▶ Nodrošiniet, lai izstrādājums tiktu remontēts vienīgi Bosch pilnvarotā remonta darbnīcā.
- ▶ Pirms dārza instrumenta novietošanas uzglabāšanai pārliecinieties, ka tas ir tīrs un brīvs no zāles paliekām. Vajadzības gadījumā notīriet instrumentu ar mīkstu, sausu suku.
- ▶ Atbrīvojiet izstrādājumu no nosēdumiem, kas uzkrājas starp tā griezējgalvu un aizsargpārsegu. Lai nodrošinātu izstrādājuma uzglabāšanu kompaktā veidā, no tā var noņemt kātu.

Elektrodrošība



Uzmanību! Pirms apkalpošanas vai tīrīšanas izslēdziet dārza

instrumentu un atvienojiet tā kontaktdakšu no elektrotīkla kontaktligzdas. Rīkojieties šādi arī tad, ja instrumenta elektrokabelis ir samezģlojies, bojāts vai pārgriezts.

Drošības apsvērumu dēļ šis elektroinstrumenti ir apgādāts ar

aizsargizolāciju, tāpēc to var lietot bez aizsargzemējuma. Instruments darbojas no sprieguma 230 V AC, 50 Hz (valstis, kas nav EK dalībvalstis, šis spriegums var būt arī 220 V vai 240 V). Izmantojiet darbam tikai lietošanai atļautos pagarinātājkabeļus. Sīkāku informāciju varat saņemt pilnvarotā klientu apkalpošanas iestādē.

Lai paaugstinātu drošību, lietojiet noplūdes strāvas aizsargreļu (RCD) ar maksimālo nostrādes strāvu 30 mA. Šis noplūdes strāvas aizsargreļš ik reizi pirms darba ir jāpārbauda.

Netuviniet elektrokabeli un pagarinātājkabeļi kustīgajām daļām un nepieļaujiet kabeļa bojājumu rašanos, lai novērstu tā pieskaršanos elektrovadošajām daļām.

Kabeļu savienojošajām daļām (kontaktdakšai un kontaktligzdai) jābūt sausām, un tās nedrīkst novietot uz zemes.

Regulāri pārbaudiet, vai instrumenta elektrokabelim un pagarinātājkabelim nav vērojamas bojājumu pazīmes, un lietojiet kabeļus tikai tad, ja tie ir nevainojamā stāvoklī.

Ja instrumenta elektrokabelis ir bojāts, nepieciešamo remontu drīkst veikt tikai pilnvarotā remonta darbnīcā.

Lietojiet tikai piemērotus pagarinātājkabeļus.

Izmantojiet tikai pagarinātājkabeļi, vadus un kabeļa noturspoli, kas atbilst

standartam EN 61242 / IEC 61242 vai IEC 60884-2-7.

Ja kopā ar dārza instrumentu vēlaties izmantot pagarinātājkabeļi, tā vadu šķērsriezuma laukumam jābūt šādam:

- vadu šķērsriezuma laukumam jābūt 1,25 mm² vai 1,5 mm²
- Maksimālais kabeļu garums ir 30 m pagarinātājkabeļim un 60 m kabeļiem uz noturspoles ar noplūdes strāvas aizsargreļu FI

Norāde Izmantojamajam pagarinātājkabeļim jābūt apgādātam ar aizsargzemējuma vadu, kas ļautu dārza instrumenta aizsargzemējuma ķēdi caur kontaktdakšu savienot ar elektroapgādes sistēmas aizsargzemējuma ķēdi, kā norādīts elektrodrošības noteikumos.

Šaubu gadījumā konsultējieties ar kvalificētu elektriķi vai griezieties tuvākajā Bosch pilnvarotā remonta darbnīcā.



IEVĒRĪBAI! Nepiemērotu pagarinātājkabeļu izmantošana var būt



bīstama. Pagarinātājkabeļim, kontaktdakšai un savienotajam jābūt ūdensdrošiem un piemērotiem izmantošanai ārpus telpām.





Norāde par izstrādājumiem, kas nav iegādāti **Lielbritānijā** **UZMANĪBU!** Drošības apsvērumu dēļ dārza instrumenta kontaktdakšu nepieciešams mehāniski sasaistīt ar pagarinātājkabeļi. Pagarinātājkabeļa savienojošajiem elementiem jābūt

nodrošinātiem pret ūdens šļakatām, tiem jābūt pagatavotiem no gumijas vai pārklātiem ar gumiju.

Pagarinātāj kabelis jāizmanto kopā ar īpašu pretstiepes stiprinājumu.

Simboli

Simbols	Nozīme
	Kustības virziens
	Reakcijas virziens

Simbols	Nozīme
	Ieslēgšana
	Izslēgšana
	Piederumi / rezerves daļas
	Atbrīvošanās no nolietotajiem izstrādājumiem

Paredzētais pielietojums

Šis izstrādājums ir paredzēts nelielu krūmu un jaunaudžu apgriešanai, jauno augu apļaušanai un retināšanai, kā arī piemājas un vaļasprieka dārzu atbrīvošanai no nezālēm, garas zāles un nātrām.

Tehniskie dati

Kombinētais trimēris-krūmgriezis		AFS 23-37
Izstrādājuma numurs		3 600 HA9 ...
Nominālā patērējamā jauda	W	1000
Griešanās ātrums brīvgaitā		
– Griezējasmens	min ⁻¹	7000
– Griezējaukļas spole	min ⁻¹	6000
Apļaušanas platums ar griezējaukļas spoli	cm	37
Apļaušanas platums ar asmeni	cm	23
Griezējaukļas diametrs	mm	3,5
Griezējaukļas tips		vīta
Asmens tips		ar 3 griezējnažiem
Regulējams rokturis		●
Svars atbilstoši EPTA-Procedure 01:2014	kg	5,7
Elektroaizsardzības klase		 / II
Sērijas numurs		skatīt izstrādājuma marķējuma plāksnīti

Parametri ir sniegti nominālajam spriegumam [U] 230 V. Elektroinstrumentiem, kas paredzēti zemākam spriegumam vai ir modificēti atbilstoši nacionālajiem standartiem, šie parametri var atšķirties.

Informācija par troksni un vibrāciju

	Griezējaukļas spole	Asmens
Izstrādājuma radītā trokšņa vērtība ir noteikta atbilstoši standartam EN 50636-2-91		
Instrumenta radītā pēc A raksturlienes izsvērtā trokšņa parametru tipiskās vērtības ir šādas:		
– skaņas spiediena līmenis	dB(A)	83
– mērījumu izkliede K	dB	= 2,5
– skaņas jaudas līmenis	dB(A)	95
– mērījumu izkliede K	dB	= 1

Griezējauklas spole**Asmens**

Instrumenta radīto svārstību paātrinājuma vērtība a_h (vektoru summa trijos virzienos) un mērījumu izkliede K ir noteikta atbilstoši standartam **EN 50636-2-91**.

– Vibrācijas paātrinājuma vērtība a_h	m/s^2	4	5
– Mērījumu izkliede K	m/s^2	1,5	1,5

Montāža un lietošana

- ▶ **Nepievienojiet izstrādājumu elektrotīkla kontaktligzdai, pirms tas nav pilnīgi samontēts.**
- ▶ **Pēc izstrādājuma izslēgšanas tā griezējgalva vēl dažas sekundes turpina rotēt. Pirms izstrādājuma atkārtotas ieslēgšanas nogaidiet, līdz apstājas tā griezējgalva.**
- ▶ **Neieslēdziet izstrādājumu drīz pēc tā izslēgšanas.**
- ▶ **Nomainot griezējgalvu, attīriet to no pielīpušās zāles.**
- ▶ **Dārza instrumentā ieteicams izmantot firmas Bosch ieteiktos griezējelementus. Izmantojot citus griezējelementus, var samazināties dārza instrumenta darbība.**
- ▶ **Lietojot griezējasmēni, sekojiet, lai tas būtu stingri iestiprināts ar griezējasmeņa uzgriežņa palīdzību.**
- ▶ **Ilgstoši lietojot instrumentu, ieteicams laiku pa laikam ieturēt atbilstoša ilguma darba pārtraukumus.**

Daļu numerācija atbilst numuriem attēlos, kas sniegti ilustratīvajās lappusēs.

Darbība un tās mērķis	Attēls	Lappuse
Piegādes komplekts	A	269
Aizsargpārsega montāža	B	270
Kāta sastiprināšana	C	270
Griezējauklas spoles un griezējauklas montāža	D	271
Griezējasmeņa montāža	E	272 - 273

Darbība un tās mērķis**Attēls****Lappuse**

Atsietena aizsargierīces montāža / Norādījums par lietošanu labrocīiem	F	274
Atsietena aizsargierīces montāža / Norādījums par lietošanu kreīiem	G	274
Plecu siksnas nostiprināšana	H	275
Roktura garuma regulēšana		
Pagarinātājkabeļa pievienošana	I	275
Ieslēgšana un izslēgšana	J	276
Norādījumi darbam	K	276
Tīrīšana	L	277
Griezējauklas uzglabāšana	M	278
Piederumu izvēle	N	278

Norādījumi darbam**Pielietojums****Griezējinstrumenti**

Krūmu apgriešana	Griezējasmeņi
Jaunaudžu apgriešana	Griezējasmeņi
Augu apļaušana un retināšana	Griezējauklas spole
Nezāļu apgriešana	Griezējauklas spole/ Griezējasmeņi
Garas zāles apļaušana	Griezējauklas spole
Nātru apgriešana	Griezējauklas spole/ Griezējasmeņi

Kļūmju uzmeklēšana

Pazīme	Iespējamais cēlonis	Novēršana
Izstrādājums nedarbojas	Elektrotīklā nav sprieguma	Pārbaudiet elektrotīklu un ieslēdziet spriegumu.
	Ir bojāta kontaktligzda	Izmantojiet citu kontaktligzdu.
	Ir bojāts pagarinātājkabelis	Pārbaudiet kabeli un nomainiet to, ja kabelis ir bojāts.
	Ir pārdedzis drošinātājs	Nomainiet drošinātāju.
	Ir nostrādājusi aizsardzība pret pārslodzi	Nogaidiet, līdz izstrādājums ir atdzisis, un no jauna to iedarbiniet.

Pazīme	Iespējamais cēlonis	Novēršana
Izstrādājums darbojas ar pārtraukumiem	Ir bojāts pagarinātājkabelis	Pārbaudiet kabeli un nomainiet to, ja kabelis ir bojāts. Griezieties Bosch klientu apkalpošanas uzņēmumā.
	Ir bojāti izstrādājuma iekšējie savienojumi	Griezieties Bosch klientu apkalpošanas uzņēmumā.
Izstrādājums neveic apgriešanu	Ir bojāts griezējasmens vai griezējaukla	Nomainiet griezējasmeni vai griezējauklu (vienmēr nēsājiet dārznieka cimds).
Dārza instruments stipri vibrē	Ir bojāts griezējasmens	Nomainiet griezējasmeni (vienmēr nēsājiet dārznieka cimds).
	Ir atšķetinājusies griezējaukla	Nomainiet griezējauklu.
	Ir netīra griezējgalva ar griezējauklu	Notīriet griezējgalvu un atbrīvojiet to no netīrumiem.
	Ir vaļīgs griezējasmens uzgrieznis	Pievelciet griezējasmens uzgriezni ar griezes momentu 20 Nm, sekojot, lai tiktu centrēts griezējasmens, disks un piespiedējpaplāksne (vienmēr nēsājiet dārznieka cimds).
	Griezējasmens nav pareizi iestiprināts	Atskrūvējiet griezējasmeni un iecentrējiet to pareizā stāvoklī. Centrējot griezējasmeni, orientējieties pēc vadotnes gredzeniem uz tā.
Slikta apgriešanas kvalitāte, tiek atstāti gari augu stumbri	Zāle ir pārāk gara vai pārāk bieza	Ja zāle ir pārāk gara, apgrieziet to vairākos paņēmienos. Ja zāle ir pārāk bieza, samaziniet apgriešanas platumu.
	Griezējasmens ir neass	Apgrieziet vai nomainiet griezējasmeni.
	Griezējasmens ir iestrēdzis	Pārbaudiet telpu zem izstrādājuma un vajadzības gadījumā to iztīriet (vienmēr nēsājiet dārznieka cimds).
	Ir netīra griezējgalva ar griezējauklu	Notīriet griezējgalvu un atbrīvojiet to no netīrumiem.
Nevar atskrūvēt griezējasmens uzgriezni	Ir bojāta uzgriežņa vai vārpstas vītne	Lai atvieglotu uzgriežņa noskrūvēšanu, ieeļļojiet vārpstu.
	Nav pareizi ievietots fiksējošais stienītis	Griežot vārpstu, no jauna iebidiet fiksējošo stienīti un to nedaudz piespiediet.
Griezējasmens negriežas	Griezējasmens ir iestrēdzis	Pārbaudiet telpu zem izstrādājuma un vajadzības gadījumā to iztīriet (vienmēr nēsājiet dārznieka cimds).
	Ir vaļīgs griezējasmens uzgrieznis	Pievelciet griezējasmens uzgriezni, dekojot, lai tiktu centrēts griezējasmens, disks un piespiedējpaplāksne (vienmēr nēsājiet dārznieka cimds) (attēls E).
	Zāle ir pārāk gara vai pārāk bieza	Ja zāle ir pārāk gara, apgrieziet to vairākos paņēmienos. Ja zāle ir pārāk bieza, samaziniet apgriešanas platumu.
Ir pārāk maza apgriešanas jauda	Ir piesērējis aizsargpārsegs	Iztīriet aizsargpārsega iekšpusi.
	Griezējasmens ir neass	Apgrieziet vai nomainiet griezējasmeni.
	Nav griezējauklas	Iestipriniet griezējauklu.

Klientų apkalpošanas dienests un konsultācijas par lietošanu

www.bosch-garden.com

Pieprasot konsultācijas un pasūtot rezerves daļas, noteikti paziņojiet 10 zīmju izstrādājuma numuru, kas norādīts uz izstrādājuma marķējuma plāksnītes.

Latvijas Republika

Robert Bosch SIA
Bosch elektroinstrumentu servisa centrs
Mūkusalas ielā 97
LV-1004 Rīga
Tālr.: 67146262
Telefakss: 67146263
E-pasts: service-pt@lv.bosch.com

Atbrīvošanās no nolietotajiem izstrādājumiem

Nolietotie dārza instrumenti, to piederumi un iesaiņojuma materiāli jāpakļauj otrreizējai pārstrādei apkārtējai videi nekaitīgā veidā.



Neizmetiet nolietotos izstrādājumus sadzīves atkritumu tvertnē!

Tikai EK valstīm.

Saskaņā ar Eiropas Savienības direktīvu 2012/19/ES par nolietotajām elektriskajām un elektroniskajām ierīcēm un šīs direktīvas atspoguļojumiem nacionālajā likumdošanā, lietošanai nederīgās elektriskās un elektroniskās ierīces jāsavāc atsevišķi un jāpakļauj otrreizējai pārstrādei apkārtējai videi nekaitīgā veidā.

Lietuvių k.

Saugos nuorodos

Dėmesio! Atidžiai perskaitykite toliau pateikiamus nurodymus. Susipažinkite su gaminio valdymo elementais ir išmokite tinkamai juo naudotis. Išsaugokite šią naudojimo instrukciją, kad ir ateityje galėtumėte ja pasinaudoti.

Ant sodo gaminio pavaizduotų simbolių paaiškinimas



Bendrasis įspėjimas apie pavojų.



Įspėjimas: prieš pradėdami gaminį naudoti, perskaitykite jo naudojimo instrukciją.



Saugokite, kad netoli esančių asmenų nesužeistų įrankio į orą išsviesti kieti objektai.



Įspėjimas: kai su gaminio dirbama, laikykitės nuo jo saugaus atstumo.



Pjaudami turėkite omenyje, kad gali įvykti atatranka.



Prieš pradėdami gaminio nustatymo, valymo ar techninės priežiūros darbus, jei susipainiojo, buvo pažeistas ar perpjautas maitinimo laidas arba jei gaminį ketinate palikti be priežiūros, jį išjunkite ir iš kištukinio lizdo ištraukite kištuką.



Dirbkite su klausos apsaugos priemonėmis ir apsauginiais akiniais.



Dėvėkite apsauginį šalną.



Mūvėkite apsauginėmis pirštinėmis.



Avėkite saugią avalynę.



Nenaudokite gaminio, kai lyja, ir nepalikite jo lyjant lauke.

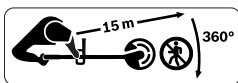

Saugokite, kad netoli esančių asmenų nesužeistų jų orą išsviesti kieti objektai. Įspėjimas: kai su gaminiu dirbama, laikykites nuo jo saugaus atstumo.

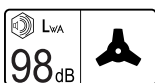

Pagal A skalę išmatuotas gaminio su sumontuota geležte triukšmo lygis tipiniu atveju siekia.



Pagal A skalę išmatuotas gaminio su sumontuota rite triukšmo lygis tipiniu atveju siekia.



Kruopščiai patikrinkite, ar srityje, kurioje numatote naudoti sodo priežiūros įrankį, nėra laukinių ir naminių gyvūnų. Veikiant mašinai, gyvūnai gali būti sužeisti. Kruopščiai patikrinkite sritį, kurioje numatote naudoti mašiną, ir pašalinkite visus akmenis, pagalius, vielas, kaulus ir kitus pašalinius daiktus. Naudodami mašiną būkite atidūs ir stebėkite, ar tankioje žolėje nėra laukinių bei naminių gyvūnų ir kelmų.

Gaminio saugos nuorodos

Naudojimas

► Dirbančiam asmeniui gaminį leidžiama naudoti tik pagal paskirtį. Būtina atsižvelgti į naudojimo vietoje esančias realias sąlygas. Dirbdami

būtinai atsižvelkite į kitus žmones, ypač į vaikus.

- Niekada neleiskite šio gaminio naudoti vaikams, asmenims su fizine, sensorine ar protine negalia, asmenims, kurie neturi pakankamai patirties ir (arba) žinių ir nėra susipažinę su šiais nurodymais. Nacionalinėse taisyklėse gali būti numatyti operatorių amžiaus apribojimai.
- Vaikus būtina prižiūrėti, kad jie su šiuo gaminiu nežaistų.

Naudojimas

- Montuodami gaminį vadovaukitės paveikslėliais. Išmontavimas vyksta atbuline eilės tvarka.
- Prieš pradėdami naudoti, nuimkite peilių apsauginį dėklą.
- Gaminio nenaudokite sienoms pjauti.
- Niekada nedirbkite gaminiu, jei arti yra žmonių, ypač vaikų, ar naminių gyvūnų.
- Operatorius yra atsakingas už nelaimingus atsitikimus ir žmonėms ar jų nuosavybei padarytą žalą.
- Dėvėkite ilgą, tvirtą medžiagos kelnę, atsparią avalynę ir pirštines. Nedėvėkite plačių drabužių, papuošalų, trumpų kelnų, sandalų ir nedirbkite basomis. Ilgus plaukus suriškite virš pečių, kad jie neįsipainiotų į sukias dalis.
- Rūpestingai patikrinkite plotą, kuriame dirbsite, ir pašalinkite akmenis,

- vielias, kaulus bei kitokius pašalinius daiktus.
- ▶ Nedirbkite gaminiu tose vietose, kuriose yra maitinimo kabelių.
 - ▶ Prieš pradėdami naudoti įrankį, visada patikrinkite, ar nesusidėvėjęs ir nepažeistas peilis bei peilio veržlė. Susidėvėjusius, pažeistus peilius ir peilių veržles visuomet keiskite iškart visus, kad nesusidarytų disbalansas.
 - ▶ Pjaukite tik dienos šviesoje arba esant geram dirbtiniam apšvietimui.
 - ▶ Nedirbkite su gaminiu esant blogoms oro sąlygoms, ypač artėjant audrai.
 - ▶ Šlapią žolę ir krūmus gaminiu pjaukite ypač atsargiai.
 - ▶ Dirbdami su gaminiu tvirtai stovėkite; tik eikite, niekada nebėkite.
 - ▶ Visada tvirtai stovėkite ir išlaikykite pusiausvyrą. Nepervertinkite savo galimybių.
 - ▶ **Dirbdami su gaminiu, dėvėkite apsauginius akinius ir klausos apsaugos priemones.**
 - ▶ Niekada nenaudokite gaminio be apsauginių ar kitų gautų, apsaugų nuo atitranskos arba jei šie elementai pažeisti.
 - ▶ Nenaudokite gaminio su peiliu arti maitinimo laido ar ilginamųjų laidų.
 - ▶ Kaskart prieš pradėdami naudoti gaminį ir po naudojimosi juo, patikrinkite ar jis nesusidėvėjęs ir nepažeistas.
 - ▶ Jei atsiranda triktis, vykdykite gedimų nustatymo skyriuje pateiktus nurodymus.
 - ▶ Įvykus nelaimingam atsitikimui, gaminį pirmiausia atjunkite nuo elektros tinklo, o tada imkitės kitų priemonių.
 - ▶ Nedirbkite su gaminiu, jei esate pavargę ar sergate arba vartojote alkoholio, medikamentų ar narkotikų.
 - ▶ Dirbti šlaituose gali būti pavojinga:
 - Nedirbkite ypač stačiuose šlaituose.
 - Nuožulnioje vietoje ar esant šlapiam žolei, visada atsargiai eikite.
 - Nuožulniose vietose dirbdami visada judėkite tik skersai šlaito, o ne aukštyn-žemyn.
 - Keisdami kryptį šlaituose, būkite ypač atsargūs.
 - ▶ Rankų ir kojų nekiškite arti besisukančių pjovimo elementų.
 - ▶ Prieš transportuodami gaminį iš darbo vietos ar į darbo vietą, jį išjunkite.
 - ▶ Gaminį išjunkite ir iš kištukinio lizdo ištraukite kištuką:
 - visada, kai kuriam laikui paliekate gaminį be priežiūros,
 - prieš šalindami įstrigusias kliūtis
 - susipainiojus laidui
 - prieš keisdami pjovimo mechanizmą
 - kai gaminį tikrinatė, valote arba atliekatė kitus panašius darbus
 - atsitrenkus į kliūtį; nedelsdami patikrinkite, ar gaminys nepažeistas ir, jei reikia, pakeiskite peilį
 - jei gaminys pradeda nejprastai vibruoti (nedelsdami patikrinkite).

- ▶ Nesilieskite prie besisukančių pjovimo elementų, kol jie visiškai sustos. Išjungus variklį, pjovimo elementas dar kurį laiką sukasi ir gali sužeisti.
- ▶ **Nedarykite jokių gaminio pakeitimų.** Neleidžiamai pakeistas jūsų gaminys gali būti mažiau saugus, skleisti didesnę triukšmą ir vibraciją.
- ▶ Gaminį laikykite saugioje, sausoje ir uždaroje, vaikams neprieinamoje vietoje. Ant gaminio nedėkite jokių kitų daiktų.
- ▶ Naudokite tik Bosch papildomą įrangą, kurią su šiuo gaminiu rekomenduojama naudoti ir kuri šiam gaminiui yra patvirtinta naudoti.
- ▶ Dirbantysis, ilgai naudojantis gaminį (arba kitas mašinas), yra veikiamas vibracijos, kuri gali sukelti Reino ligą (pirminį Reino sindromą) ir riešo kanalo sindromą.
- ▶ Esant šiems susirgimams, sutrinka temperatūros reguliacija ir jautrumas, gali pasireikšti nejautra ar skausmingas degimas, nervų ir kraujotakos sistemos sutrikimai ir nekrozės.
- ▶ Pastebėję simptomų, kuriuos galima sukėlė vibracija, kreipkitės į gydytoją. Susirgimų simptomai: tirpimas, nejautra, niežėjimas, bėdymas, skausmas, jėgos praradimas, odos spalvos ar būklės pakitimas. Šie simptomai dažniausia pasireiškia rankų pirštuose, plaštakose, riešo sąnariuose.
- ▶ Gaminį naudokite tik su tinkama galvute. Gaminį visada laikykite už priekinės ir užpakalinės rankenų; jei reikia, trumpinkite darbo laiką.
- ▶ Gaminio peiliui netikėtai pataikius į kietą daiktą, taip pat karpant krūmus ir krūmynus, tikėtina atatranka. Stenkitės sumažinti atatrankos poveikį.
- ▶ Šis gaminys sukonstruotas naudoti su pečių diržu. Diržą sureguliuokite taip, kad gaminys būtų gerai subalansuotas. Tada darbas su gaminiu mažiau vargins.
- ▶ Transportuodami arba padėdami gaminį, ant peilio visada uždėkite tinkamą apsaugą.
- ▶ Elektros tiekimo laidą laikykite taip, kad jis nesiliestų su pjovimo įrankiu.

Techninė priežiūra

▶ Kai atliekate darbus aštrių peilių srityje, visada mūvėkite sodininko pirštinėmis.

- ▶ Užtikrinkite, kad būtų tinkamai priveržtos visos veržlės, sraigčiai ir varžtai, tam kad gaminys būtų saugus naudoti.
- ▶ Patikrinkite gaminį ir dėl saugumo pakeiskite susidėvėjusias ir pažeistas dalis.
- ▶ Įsitikinkite, kad keičiamos dalys yra Bosch pagamintos ar leistos naudoti.
- ▶ Gaminį remontuoti patikėkite tik įgaliotų Bosch įrankių dirbtuvių specialistams.

- ▶ Prieš padėdami gaminį sandėliuoti, jį pašalinkite visas apnašas ir jį švariai nuvalykite. Jei reikia, valykite minkštu sausu šepetėliu.
- ▶ Pašalinkite tarp pjaunamosios galvutės ir apsauginio gaubto susikauptusias apnašas. Taupant vietą, sandėliavimui gaminį galima išardyti, atskiriant kotą.

Elektrosauga



Dėmesio! Prieš pradėdami techninės priežiūros ar remonto darbus, gaminį išjunkite ir ištraukite tinklo kištuką. Tą patį būtina padaryti, jei buvo pažeistas, įpjautas ar susipainiojo maitinimo laidas.

Jūsų gaminyje yra su apsaugine izoliacija, jo įžeminti nereikia. Darbinė įtampa yra 230 V AC, 50 Hz (ne ES šalyse taip pat 220 V arba 240 V). Naudokite tik aprobuotus ilginamuosius laidus. Informacijos galite gauti įgaliotame klientų aptarnavimo skyriuje.

Kad užtikrintumėte daugiau saugumo, naudokite nuotėkio srovės apsauginį išjungiklį (RCD), kurio nuotėkio srovė 30 mA. Šis nuotėkio srovės jungiklis turi būti tikrinamas prieš kiekvieną naudojimą.

Maitinimo ir ilginamuosius laidus laikykite toliau nuo judžių dalių ir saugokite laidus nuo bet kokių pažeidimų, kad išvengtumėte sąlyčio su įtampingomis dalimis.

Laidų jungtys (tinklo kištukai ir lizdai) turi būti sausos ir negulėti ant žemės. Reikia reguliariai tikrinti, ar nėra maitinimo ir ilginamųjų laidų pažeidimo požymių; juos leidžiama naudoti tik nepriekaištingos būklės.

Jei gaminio maitinimo laidas yra pažeistas, jį leidžiama taisyti tik įgaliotose Bosch remonto dirbtuvėse. Naudokite tik aprobuotus ilginamuosius laidus.

Naudokite tik tokius ilginamuosius laidus, laidininkus ir laidų būgnus, kurie atitinka EN 61242 / IEC 61242 arba IEC 60884-2-7 standarto reikalavimus.

Jei naudodami gaminį ketinate naudoti ilginamąjį laidą, jis turi būti toliau nurodyto skersmens:

- Laidininko skersmuo 1,25 mm² arba 1,5 mm²
- Ilginamojo laido maksimalus ilgis 30 m arba 60 m, kai naudojamas laido būgnas su FI tipo nuotėkio srovės apsauginiu išjungikliu

Nuoroda: jei naudojamas ilginamasis laidas, jis – kaip jau buvo aprašyta saugos nuorodose – turi būti su įžeminimo laidu, kuris kištuku yra sujungtas su jūsų elektros įrenginio įžeminimo laidu. Jei abejojate, kreipkitės į elektriką arba į artimiausią Bosch techninės priežiūros centrą.









ATSARGIAI: reikalavimų neatitinkantys ilginamieji laidai gali būti pavojingi. Ilginamasis laidas, kištukas ir lizdas turi

būti nepralaidūs vandeniui ir skirti naudoti lauke.

Nuorodos gaminiams, kurie parduodami **ne DB**:

DĖMESIO: siekiant užtikrinti jūsų saugumą reikia, kad prie sodo priežiūros įrankio pritvirtintas kištukas būtų sujungtas su ilginamuoju laidu. Ilginamojo laido lizdas turi būti apsaugotas nuo aptaškymo, jis turėtų būti guminis arba aptrauktas guma. Ilginamasis laidas turi būti naudojamas su įtempimo su mažinimo įtaisu.

Simboliai

Simbolis	Reikšmė
	Judėjimo kryptis
	Reakcijos jėgos kryptis
	Įjungimas
	Išjungimas
	Papildoma įranga ir atsarginės dalys
	Šalinimas

Naudojimas pagal paskirtį

Šis gaminys skirtas nedideliems kerams ir krūmams šalinti, jauniems augalams plauti, karpyti ir retinti, piktžolėms šalinti, taip pat aukštai žolei ir dilgėlėms sode prie namų ir privačiame sode pjauti.

Techniniai duomenys

Krūmapjovė		AFS 23-37
Gaminio numeris		3 600 HA9 ...
Vardinė naudojamoji galia	W	1000
Tuščiosios eigos sūkių skaičius		
– Peilis	min ⁻¹	7000
– Vielutės ritė	min ⁻¹	6000
Ritės pjovimo juostos plotis	cm	37
Peilio pjovimo juostos plotis	cm	23
Pjaunamosios vielutės skersmuo	mm	3,5
Vielutės tipas		suvyta
Peilio tipas		3-ašmenis
reguliuojama rankena		●
Svoris pagal EPTA-Procedure 01:2014	kg	5,7
Apsaugos klasė		□ / II
Serijos numeris		žr. gaminio firminėje lentelėje

Duomenys galioja tik tada, kai nominalioji įtampa [U] 230 V. Jei įtampa kitokia arba jei naudojamas specialus, tam tikrai šaliai gaminamas modelis, šie duomenys gali skirtis.

Informacija apie triukšmą ir vibraciją

	Vielutės ritė	Peilis
Triukšmo emisijos vertės nustatytos pagal EN 50636-2-91		

		Vielutės ritė	Peilis
Pagal A skalę išmatuotas prietaiso triukšmo lygis tipiniu atveju siekia:			
- Garso slėgio lygis	dB(A)	83	85,5
- Neapibrėžtis K	dB	= 2,5	= 2,5
- Garso galios lygis	dB(A)	95	97
- Neapibrėžtis K	dB	= 1	= 1
Vibracijos bendroji vertė ah (trių krypčių atstojamasis vektorius) ir neapibrėžtis K nustatytos pagal EN 50636-2-91			
- Vibracijos emisijos vertė a _h	m/s ²	4	5
- Neapibrėžtis K	m/s ²	1,5	1,5

Montavimas ir naudojimas

- ▶ **Neprijunkite gaminio prie kištukinio lizdo, kol jis nėra visiškai sumontuotas.**
- ▶ **Gaminį išjungus pjaunamoji galvutė dar kelias sekundes sukasi. Prieš įjungdami gaminį iš naujo, palaukite, kol pjaunamoji galvutė sustos.**
- ▶ **Nejunginėkite dažnai, t.y. neįjunkite ir neišjunkite trumpais intervalais.**
- ▶ **Kai keičiate pjaunamąją galvutę, nuo jos nuvalykite žolės likučius.**
- ▶ **Rekomenduojame naudoti Bosch aprobuotus pjovimo elementus. Naudojant kitokius pjovimo elementus, pjovimo rezultatas gali būti kitoks, nei tikimasi.**
- ▶ **Naudodami peilį užtikrinkite, kad jis visuomet būtų patikimai pritvirtintas peilio veržle.**
- ▶ **Jei naudojimas trunka ilgai, rekomenduojame daryti pertraukas.**

Numeriai susiję su paveikslėliais, pateiktais iliustracijų puslapiuose.

Veiksmo tikslas	Pav.	Puslapis
Tiekiamas komplektas	A	269
Apsauginio gaubto montavimas	B	270
Koto sujungimas	C	270
Vielutės ritės ir vielutės montavimas	D	271
Peilio montavimas	E	272 - 273

Veiksmo tikslas	Pav.	Puslapis
Apsaugo nuo atatrunkos montavimas/ Naudojimo nuoroda dešiniarankiams	F	274
Apsaugo nuo atatrunkos montavimas/ Naudojimo nuoroda kairiarankiams	G	274
Pečių diržo montavimas	H	275
Rankenos ilgio nustatymas		
Ilgino laido prijungimas	I	275
Ijungimas ir išjungimas	J	276
Darbo nurodymas	K	276
Valymas	L	277
Pjaunamosios vielutės sandėliavimas	M	278
Papildomos įrangos pasirinkimas	N	278

Darbo nurodymas

Darbo sritis	Pjovimo įrankis
Krūmynų ir kerų šalinimas	Peilis
Jaunų augalų pjovimas	Peilis
Karpymas/retinimas	Vielutės ritė
Piktžolių šalinimas	Vielutės ritė/peilis
Aukštos žolės pjovimas	Vielutės ritė
Dilgelių šalinimas	Vielutės ritė/peilis

Trickių nustatymas



Simptomas	Galima priežastis	Šalinimas
Gaminys neveikia	Nėra tinklo įtamos	Patikrinkite ir įjunkite.
	Pažeistas kištukinis lizdas	Naudokite kitą kištukinį lizdą.
	Pažeistas ilginamasis laidas	Patikrinkite laidą ir, jei pažeistas, pakeiskite.

Simptomas	Galima priežastis	Šalinimas
	Suveikė saugiklis	Pakeiskite saugiklį.
	Suveikė apsauga nuo per didelės apkrovos	Palaukite, kol gaminys atvės, ir įjunkite iš naujo.
Gaminys veikia su pertrūkiais	Pažeistas ilginamasis laidas	Patikrinkite laidą ir, jei pažeistas, pakeiskite. Kreipkitės į Bosch klientų aptarnavimo skyrių.
	Pažeisti vidiniai gaminio laidai	Kreipkitės į Bosch klientų aptarnavimo skyrių.
Gaminys nepjauna	Pažeistas peilis/ vielutė	Pakeiskite peilį/ vielutę (visada mėvėkite sodininko pirštinėmis).
Padidėjusi vibracija	Pažeistas peilis	Pakeiskite peilį (visada mėvėkite sodininko pirštinėmis).
	Nutrūko pjaunamoji vielutė	Pakeiskite pjaunamąją vielutę.
	Užteršta pjaunamoji galvutė su vielute	Nuvalykite pjaunamąją galvutę ir pašalinkite nešvarumus.
	Atsilaisvinusi peilio veržlė	Priveržkite peilio veržlę su 20 Nm; užtikrinkite, kad peilis, galvutė ir prispaudžiamoji poveržlė būtų sumontuoti įcentrinti (visada mėvėkite sodininko pirštinėmis).
	Netinkamai sumontuotas pjovimo diskas	Atlaisvinkite pjovimo diską ir sumontuokite per vidurį. Kad nustatytumėte pjovimo diską lygiai per vidurį, orientuokitės pagal ant disko esančius apskritimus.
Blogas pjovimo rezultatas, lieka stagarai	Per aukšta, per tanki žolė	Per aukšta žolė: pjaukite etapais. Per tanki žolė: kiekvienai pjovimo operacijai pasirinkite mažesnį pjovimo plotį.
	Atšipęs peilis	Apsukite arba pakeiskite peilį.
	Peilis užsiteršęs	Patikrinkite gaminio apatinę pusę ir prireikus nuvalykite (visada mėvėkite sodininko pirštinėmis).
	Užteršta pjaunamoji galvutė su vielute	Nuvalykite pjaunamąją galvutę ir pašalinkite nešvarumus.
Nepavyksta atsukti peilio veržlės	Pažeistas veržlės arba veleno sriegis	Kad būtų lengviau atsukti, patepkite veleną.
	Netinkamai įstatytas fiksuojamasis kaištis	Iš naujo įstatykite fiksuojamąjį kaištį ir, sukdami veleną, šiek tiek jį spauskite į vidų.
Peilis nesisuka	Peilis užsiteršęs	Patikrinkite gaminio apatinę pusę ir prireikus nuvalykite (visada mėvėkite sodininko pirštinėmis).
	Atsilaisvinusi peilio veržlė	Priveržkite peilio veržlę; atkreipkite dėmesį, kad peilis, galvutė ir prispaudžiamoji poveržlė turi būti sumontuoti įcentrinti (visada mėvėkite sodininko pirštinėmis) (žr. E pav.).
	Per aukšta, per tanki žolė	Per aukšta žolė: pjaukite etapais. Per tanki žolė: kiekvieną pjovimo operaciją atlikite mažesniu pjovimo pločiu.
Mažas pjovimo našumas	Užterštas apsauginis gaubtas	Išvalykite apsauginio gaubto vidų.
	Atšipęs peilis	Pasukite arba pakeiskite peilį.
	Nėra pjaunamosios vielutės	Įdėkite pjaunamąją vielutę.

Klientų aptarnavimo skyrius ir konsultavimo tarnyba

www.bosch-garden.com

Ieškodami informacijos ir užsakydami atsargines dalis būtinai nurodykite 10-ženklį gaminio numerį, esantį firminėje lentelėje.

Lietuva

Bosch įrankių servisas
Informacijos tarnyba: (037) 713350
Įrankių remontas: (037) 713352
Faksas: (037) 713354
El. paštas: service-pt@lv.bosch.com

Šalinimas

Gaminiai, papildoma įranga ir pakuotės turi būti ekologiškai utilizuojami.



Nemeskite gaminių į buitinių atliekų konteinerius!

Tik ES šalims:

Pagal Europos direktyvą 2012/19/ES dėl elektros ir elektroninės įrangos atliekų ir šios direktyvos perkėlimo į nacionalinę teisę aktus, naudoti nebetinkami gaminiai turi būti surenkami atskirai ir perdirbami aplinkai nekenksmingu būdu.

ارتدِ واقية سمع ونظارات واقية.



ارتدِ خوذة واقية.



ارتدِ قفازات واقية.



ارتدِ جزمة واقية.



لا تستعمل الجهاز أثناء هطول الأمطار ولا تعرضه للمطر.



احرص على عدم إصابة الأشخاص

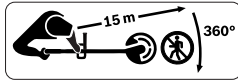

المتواجدين بالجوار بسبب الأجسام الخارجية المتطايرة.
تحذير: حافظ على مسافة أمنة تبعدك عن الجهاز عند التشغيل.

مستوى الضجيج النموذجي (نوع A) للمنتج مع



تركيب النصل.

مستوى الضجيج النموذجي (نوع A) للمنتج مع



تركيب الليفة.

افحص المجال الذي تريد استخدام جهاز الحديقة فيه جيداً للتأكد من عدم وجود الحيوانات المتوحشة والمنزلية فيه. وجود احتمال جرح الحيوانات المتوحشة والمنزلية أثناء تشغيل الجهاز. افحص مجال استخدام الجهاز جيداً وقم بإزالة جميع الأحجار وعيدان الخشب



ملاحظات الأمان
تنبيه! اقرأ التعليمات التالية بإمعان. تمرّس على استخدام عناصر الاستخدام وعلى الاستعمال المخصص للجهاز. يرجى الاحتفاظ بتعليمات التشغيل هذه بمكان آمن للرجوع إليها في المستقبل.

شرح الرموز على الجهاز

ملاحظة خطر عامة.



تحذير: اقرأ تعليمات التشغيل قبل تشغيل الجهاز.



احرص على عدم إصابة الأشخاص المتواجدين بالجوار بسبب الأجسام الخارجية المتطايرة.



تحذير: حافظ على مسافة أمنة تبعدك عن الجهاز عند التشغيل.



ينبغي أن تحسب حساب صدمة ارتدادية بصفحة القص.



اطفئ الجهاز واسحب قابس الشبكة الكهربائية من المقبس قبل إجراء



أعمال الضبط أو التنظيف أو الصيانة، أو إن تشابك أو انقطع أو تلف كابل الشبكة الكهربائية أو إن كنت سترك الجهاز دون مراقبة.

والحيوانات على مقربة مباشرة منه.

◀ إن المستخدم أو المستعمل هو الذي يحمل مسؤولية الحوادث أو الإصابات التي تصيب الأشخاص الآخرين أو ممتلكاتهم.

◀ ارتدّ بنطال طويل وسميك، وأحذية متينة وقفازات. لا تترد الثياب الفضفاضة، الحلى، بنطال قصير، صندل مفتوح ولا تعمل عاري القدمين. اربط الشعر الطويل فوق الكتف لتجنب تشابكه بالأجزاء المتحركة.

◀ افحص السطح المرغوب معالجته بإمعان وأزل الحجارة والعصي والأسلاك المعدنية والعظام وغيرها من الأشياء الغريبة.

◀ لا تستخدم الجهاز في الأماكن التي توجد فيها كوابل الشبكة الكهربائية.

◀ افحص قبل التشغيل دائماً إن كانت صفيحة القص أو صامولة تالفة. استبدل دائماً الطقم الكامل لصفيحة القص و لصامولة صفيحة القص المستهلكة أو التالفة لتجنب اختلال التوازن.

◀ اشتغل أثناء ضوء النهار فقط أو بالإضاءة الاصطناعية الجيدة.

◀ لا تعمل بواسطة الجهاز عندما تكون ظروف الطقس رديئة ولا سيما عند بدء العواصف.

◀ استخدم الجهاز بالأعشاب/ الأحرش المبتلة باحتراس شديد.

والأسلاك والعظام والأجسام الغريبة. عند استخدام الجهاز، تأكد من عدم وجود الحيوانات المتوحشة والمنزلية و جذوع الأشجار الصغيرة في العشب الكثيف.

ملاحظات الأمان بخصوص الجهاز

التشغيل

◀ يجوز أن يتم تشغيل الجهاز من قبل المستخدم فقط طبقاً للاستعمال المخصص. ينبغي مراعاة ظروف مكان التشغيل. انتبه إلى الأشخاص الآخرين ولا سيما الأطفال أثناء أداء العمل. لا تسمح للأطفال أو للأشخاص ذوي المقدرات الجسدية أو الحسية أو العقلية المحدودة أو القليلي الخبرة و/أو المعدومي المعرفة و/أو للأشخاص الغير مطلعين على التعليمات هذه أبداً أن يستعملوا الجهاز. يجوز أن تحد الأحكام الوطنية من سن المستخدم. ينبغي مراقبة الأطفال لضمان عدم لعبهم بالجهاز.

الاستخدام

◀ راعى الرسوم التوضيحية عند تركيب الجهاز، يتم الفك بالتسلسل المعاكس. انزع واقية السكينة قبل الاستخدام. لا تستخدم الجهاز لقص الجدران. لا تستخدم الجهاز أبداً أثناء تواجد الأشخاص الآخرين أو الأطفال أو

- المائلة دائماً بشكل عرضي وليس للأعلى و الأسفل.
- احترس بشكل شديد عند تغيير الاتجاه على المنحدرات.
- ◀ لا تقترب بقدميك وبيديك من من خيط القص الدوار.
- ◀ اطفئ الجهاز عندما يتم نقله من أو إلى سطح العمل.
- ◀ اطفئ الجهاز واسحب قابس الشبكة الكهربائية من المقبس:
- كلما تترك الجهاز بدون مراقبة لفترة طويلة نسبياً
- قبل إزالة المعوقات
- في حال تشابك الكابل
- قبل استبدال تجهيزة القص
- عند فحص الجهاز أو تنظيفه أو القيام بالأعمال عليه
- بعد الاصطدام بجسم غريب، افحص الجهاز فوراً للتأكد من عدم وجود التلف واستبدل السكينة عند الحاجة
- إذا بدأ الجهاز بالاهتزازات غير العادية (افحصه فوراً)
- ◀ انتظر إلى أن تتوقف عناصر القص الدوارة عن الحركة بشكل كامل قبل أن تلمسها. تتابع عناصر القص دورانها بعد الإطفاء وقد تؤدي إلى حدوث الإصابات.
- ◀ لا تقوم بتعديل الجهاز. إن التعديلات الغير مسموحة قد تؤثر سلباً على أمان الجهاز وقد تؤدي إلى زيادة الضجيج والاهتزازات.
- ◀ احتفظ بالجهاز بمكان جاف ومغلق وبعيدا عن منال

- ◀ احرص على الوقوف بثبات أثناء العمل بواسطة الجهاز، السير مسموح، الجري ممنوع.
- ◀ احرص على الوقوف بثبات وحافظ دائماً على توازنك. لا تزيد العبيء على نفسك.
- ◀ ارتد نظارات واقية وواقية سمع على الأذن عندما تدير الجهاز.
- ◀ لا تستخدم الجهاز أبداً إن افتقدت أغطية الوقاية، واقيات الصدمات الارتدادية أو الأغطية أو إن كانت تالفة.
- ◀ لا تستخدم الجهاز مع صفيحة القص على مقربة مباشرة من كوابل الشبكة الكهربائية/كوابل التمديد.
- ◀ افحص الجهاز قبل وبعد استعماله كل مرة على تواجد آثار الاستهلاك أو التلف.
- ◀ تقيد بفقرة البحث عن الأخطاء في حال تشكل الخطأ.
- ◀ إن حصل أي حادث، فافصل الجهاز عن الشبكة الكهربائية قبل اتخاذ أية إجراءات أخرى.
- ◀ لا تستخدم الجهاز إن كنت مرهقا أو مريضاً أو إن كنت تحت تأثير الكحول أو المخدرات أو الأدوية.
- ◀ إن مزاوله العمل على المنحدرات قد تكون خطيرة:
- لا تقم بالأعمال عند المنحدرات الشديدة الانحدار.
- احرص على الوقوف بثبات دائماً على السطوح المنحدرة والأعشاب المبتلة.
- قم بالأعمال على السطوح

- ◀ لقد تم تصميم هذا الجهاز للاستخدام مع حزام الكتف. قم بملائمة الحزام بحيث يتوازن الجهاز بشكل سليم، سيصبح العمل بواسطة الجهاز أقل إجهادا.
 - ◀ ينبغي دائما تغطية صفيحة القص عند النقل والخن بواقية ملائمة.
 - ◀ حافظ على إبعاد كابل الامداد بالتيار الكهربائي عن عدد القص.
- ### الصيانة
- ◀ **ارتد قفازات الحدائق دائما، عند إجراء الأعمال أو التعديلات في مجال السكاكين.**
 - ◀ تأكد من ثبات جميع الصواميل والمسامير واللواكب لضمان سلامة وأمان العمل بالجهاز.
 - ◀ افحص الجهاز واستبدل القطع المستهلكة أو التالفة على سبيل الاحتياط.
 - ◀ احرص على كون الأجزاء المستبدلة صنع بوش.
 - ◀ اسمح بتصليح الجهاز من قبل ورشة صيانة وكالة بوش فقط.
 - ◀ تأكد قبل التخزين بأن الجهاز نظيفا وخاليا من المخلفات. نظفه بواسطة فرشاة طرية وجافة إن تطلب الأمر ذلك.
 - ◀ أزل جميع الترسبات بين رأس القص وغطاء الوقاية. يمكن فك الجهاز عند الساق لتسهيل خزنه.
 - ◀ الأطفال. لا تترك أية أغراض أخرى على الجهاز.
 - ◀ استخدم فقط توابع او مرفقات شركة بوش المنصوح باستعمالها والمرخصة لهذا الجهاز.
 - ◀ يتعرض المستخدم إلى اهتزازات عند استخدام الجهاز (أو غيرها من الآلات) لفترة طويلة، قد تتسبب بداء الأصابع البيضاء (داء رينو) أو بمتلازمة النفق الرسغي.
 - ◀ تكون عندئذ حاسة اللمس وقدرة تنظيم الحرارة باليدين محدودة، قد يظهر شعور بحرق وبتنميل اليدين، إلى حد الخلل بالأعصاب والاضطراب بالدورة الدموية والنخر النسيجي.
 - ◀ اسأل طبيبك إن اكتشفت أعراض تدل على فرط التعرض للاهتزازات. تتضمن هذه الأعراض الشعور بالتنميل، فقدان قدرة الحس، الحك، الوخز، الآلام، الإعياء، تغيير لون أو حالة البشرة. غالبا ما تظهر هذه الأعراض بالأصابع، واليدين أو المعصمين.
 - ◀ استخدم الجهاز دائما مع عدة الوصل الصحيحة. احرص على أن تمسك بالجهاز دائما من قبل المقبض اليدوي الأمامي والخلفي، وحدد ساعات العمل عند الضرورة.
 - ◀ ينبغي أن تحسب حساب الصدمات الارتدادية بالجهاز عندما تصيب السكين غرض صلب فجأة أو أثناء قص الأحراش أو الشجيرات. حاول أن تخفض تأثيرات الصدمات الارتدادية.

ويجوز استخدامها فقط إن كانت بحالة سليمة.
إن تلف كابل الشبكة الكهربائية بالجهاز، فلا يجوز أن يتم تصليحه إلا من قبل مركز خدمة وكالة شركة بوش. اقتصر على استخدام كابلات التطويل المسموح بها.

استخدم فقط كابلات وخطوط التمديد أو ملفات الكابلات المطابقة للمعايير / EN 61242 IEC 61242 أو IEC 60884-2-7.
إن أردت أن تستخدم كابل تمديد لتشغيل الجهاز، فيطلب المحافظة على أقطار النواقل التالية:

- قطر الناقل 1,25 مم² أو 1,5 مم²
- الطول الأقصى 30 م لكابلات التمديد أو 60 م لملفات الكابلات مع مفتاح وقاية من التيار المتخلف

ملحوظة: إن تم استخدام كابل تمديد، توجب أن يمتاز - كما تم وصفه بتعليمات الأمان - بناقل وقائي يتم وصله عبر القابس بالناقل الوقائي بشبكتك الكهربائية للتأريض.
يفضل أن تستشير كهربائي متخصص أو مركز صيانة بوش في حال الشك.

احترس! إن كابلات التمديد المخالفة للأحكام قد تكون خطيرة. يجب أن تكون كابلات التمديد والقوابس والقارات من النوعية المعزولة ضد الماء والمخصصة للاستعمال الخارجي.



الأمان الكهربائي

تنبيه! اطفئ الجهاز قبل إجراء أعمال الصيانة والتنظيف واسحب قابس الشبكة الكهربائية.
يطبق ذلك أيضا في حال تلف أو قص أو التلف قبل الشبكة الكهربائية.



لسلامتك الشخصية تم عزل الجهاز وهو لا يحتاج إلى تأريض. يبلغ جهد التشغيل 230 فولط تيار متناوب، 50 هرتز (لغير دول الاتحاد الأوروبي أيضا 220 فولط أو 240 فولط). استخدم كبلات التمديد المسموحة والمرخصة فقط. يعثر على المزيد من المعلومات لدى مركز الوكالة لخدمة الزبائن.

لزيادة الأمان استخدم مفتاح للوقاية من التيار المتخلف (RCD) مناسب لتيار متخلف حتى 30 ميلي أمبير كحد أقصى. ينبغي أن يُفحص مفتاح الوقاية هذا قبل كل استعمال.

حافظ على إبعاد كبل الشبكة الكهربائية وكبل التمديد عن الأجزاء المتحركة وتجنب أي تلف بالكبلات لكي تتجنب التلامس مع الأجزاء المكهربة.

ينبغي أن تكون وصلات الكبلات (كبل الشبكة الكهربائية والمقابس) جافة ولا يجب أن تكون موضوعة على الأرض.

يجب أن يتم فحص كبلات الشبكة الكهربائية وكبلات التمديد بشكل منتظم على ظهور علامات التلف

الرمز	المعنى
	جهة رد الفعل
	التشغيل
	الإطفاء
	التوايح/قطع الغيار
	التخلص من العدة الكهربائية

الاستعمال المخصص

يصلح الجهاز لإزالة الشجيرات والأمراش الصغيرة، ولقص النباتات الفتية، ولقص وتخفيف وإزالة الأعشاب الضارة، والمشائش الطويلة ونبات القريص في حدائق المنازل وبيساتين الهواة.

ملحوظة خاصة بالمنتجات التي لا تباع في بريطانيا: تنبيه: يطلب للمحافظة على أمانك أن يتم وصل القابس المركب على الجهاز بكابل التمديد. يجب أن تكون قارئة كابل التطويل محمية من رذاذ الماء، فيما أن تكون مصنوعة من المطاط أو تكون مغطاة بالمطاط. يجب استخدام كابل التطويل مع تجهيزة إعتاق ضد الشد.

الرموز

الرمز	المعنى
	اتجاه المركبة

البيانات الفنية

قاطعة الأعشاب		AFS 23-37	
رقم الصنف	3 600 HA9 ...		
قدرة الدخل الاسمية	واط	1000	
عدد الدوران اللاحملي			
- صفحة القص	دقيقة*	7000	
- لفيفة الخيط	دقيقة*	6000	
عرض قص اللفيفة	سم	37	
عرض قص السكينة	سم	23	
قطر خيط القص	مم	3,5	
طراز الخيط		مفتول	
طراز السكينة		ثلاثية المد	
مقبض قابل للضبط		●	
الوزن حسب EPTA-Procedure 01:2014	كغ	5,7	
فئة الوقاية		II/□	
الرقم المتسلسل		راجع لافتة الطراز على الجهاز	

تسري البيانات على جهد اسمي [U] يبلغ 230 فلت. قد تختلف تلك البيانات حسب اختلاف الجهد والطرازات الخاصة بكل دولة.

معلومات عن الضجيج/الاهتزازات

سكاكين	لفيفة الخيط	تم تحديد قيم ابتعاث الضجيج وفقاً لـ EN 50636-2-91
		يبلغ مستوى الضجيج (نوع A) للجهاز عادة:
85,5	83	- مستوى ضغط الصوت ديسيبل (A)

سكاكين	لفيفة الخيط		
2,5 =	2,5 =	ديسبيل	- التفاوت K
97	95	ديسبيل (A)	- مستوى قدرة الصوت
1 =	1 =	ديسبيل	- التفاوت K
قيمة ابتعاث الاهتزازات ah (مجموع المتجهات بثلاثة اتجاهات) والتفاوت K حُسبت حسب EN 50636-2-91			
5	4	م/ثا ²	- قيمة ابتعاث الاهتزاز a _h
1,5	1,5	م/ثا ²	- التفاوت K

الصفحة	الصورة	هدف العمل
274	G	تركيب واقية الصدمات الارتدادية/ملاحظة استعمال لمستخدمي اليد الأيسر
275	H	تركيب حزام الكتف ضبط طول المقبض
275	I	وصل كابل التمديد
276	J	التشغيل والإطفاء
276	K	ملاحظة بخصوص العمل
277	L	التنظيف
278	M	خزن خيط القص
278	N	اختيار التوابع

ملاحظة بخصوص العمل

مجال الاستخدام	عدد القص
إزالة الشجيرات/الأحراش	صفحة القص
قص النباتات الفتية	صفحة القص
القص للتقصير/التخفيف	لفيفة الخيط
إزالة الأعشاب الضارة	لفيفة الخيط/صفحة القص
قص الحشائش الطويلة	لفيفة الخيط
إزالة نبات القريس	لفيفة الخيط/صفحة القص

التركيب والتشغيل

- لا تقوم بوصل الجهاز بالمقبس إلا بعد أن يكون قد تم تركيبه بشكل كامل.
 - يتابع رأس القص دورانه لعدة ثوان بعد إطفاء الجهاز. انتظر إلى أن يتوقف رأس القص عن الحركة بشكل كامل قبل أن تقوم بتشغيل الجهاز مرة أخرى.
 - لا تقوم بالتشغيل بعد الإطفاء بلحظات قليلة.
 - أزل ترسبات الأعشاب عن رأس القص عندما تستبدل رأس القص.
 - نصح باستخدام عناصر القص المرخصة من قبل شركة بوش. قد تختلف نتائج القص عند استخدام غيرها من عناصر القص.
 - احرص عند استخدام صفيحة القص على أنه قد تم تثبيتها بإحكام بالاستعانة بصامولة صفيحة القص.
 - ينصح بالمحافظة على فترات استراحة ملائمة عند الاستخدام لفترة طويلة.
- يشير الترقيم إلى الرسوم على صفحات الصور.

الصفحة	الصورة	هدف العمل
269	A	نطاق التوريد
270	B	تركيب غطاء الوقاية
270	C	تركيب الساق
271	D	تركيب لفيفة الخيط والخيط
273-272	E	تركيب صفيحة القص
274	F	تركيب واقية الصدمات الارتدادية/ملاحظة استعمال لمستخدمي اليد اليمنى

البحث عن الأخطاء



الخطأ	السبب المحتمل	العلاج
الجهاز لا يعمل	لا يوجد جهد كهربائي	افحصه و قم بتشغيله.
	مقبس الشبكة الكهربائية تالف	استخدم مقبساً آخرأ.
	كابل التمديد تالف	افحص الكابل واستبدله إن كان تالف.
	تم إطلاق المنصهر	استبدل المنصهر.
	تم إطلاق واقية فرط التحميل	اترك الجهاز ليبرد و قم بتشغيله من جديد.

الخطأ	السبب المحتمل	العلاج
الجهاز يشتغل بشكل متقطع	كابل التمديد تالف	افحص الكابل واستبدله إن كان تالف. راجع مركز خدمة زبائن بوش.
الجهاز لا يقوم بالقص	تلف بالكوابل الداخلية بالجهاز	راجع مركز خدمة زبائن بوش.
الاهتزازات شديدة	تلف بصفيحة القص/الخيط	استبدل صفيحة القص/الخيط (ارتد القفازات الواقية الخاصة بالحدائق دائماً).
	صفيحة القص تالفة	استبدل صفيحة القص (ارتد القفازات الواقية الخاصة بالحدائق دائماً).
	انقطاع خيط الجرز	استبدل خيط الجرز.
	رأس الجرز بالخيط متسخ	نظف رأس القص وأزل الاتساخ.
	صامولة صفيحة القص منملة	شد صامولة صفيحة القص بـ 20 نيوتن متر، احرص على تركيب صفيحة القص وضمن السير وقرص الضغط بشكل مركزي (ارتد القفازات الواقية الخاصة بالحدائق دائماً).
	لم يتم تركيب صفيحة القص بشكل سليم	فك صفيحة القص وركبها بانتصاف. راعى حلقات التوجيه على صفيحة القص لتركيزها في المنتصف.
نتيجة قص سيئة وبقايا سفلية من النباتات	الأعشاب شديدة الارتفاع والكثافة	الأعشاب شديدة الارتفاع: قص على مراحل. الأعشاب شديدة الكثافة: قلل عرض القص بكل مرحلة قص.
	صفيحة القص كليلية	افتل/استبدل صفيحة القص.
	صفيحة القص مكتظة بالترسبات	افحص الجانب السفلي بالجهاز وأخليه من البقايا عند الضرورة (ارتد القفازات الواقية الخاصة بالحدائق دائماً).
	رأس الجرز بالخيط متسخ	نظف رأس القص وأزل الاتساخ.
لا يمكن فك صامولة صفيحة القص	أسنان اللولبة بالمحور أو أسنان الصامولة تالفة	شحم أسنان المحور لتسهيل الفك.
	مسمار الإقفال غير مركز بشكل صحيح	ركب مسمار الإقفال مرة أخرى واكبسه بخفة أثناء تدوير المحور.
صفيحة القص لا تدور	صفيحة القص مكتظة بالترسبات	افحص الجانب السفلي بالجهاز وأخليه من البقايا عند الضرورة (ارتد القفازات الواقية الخاصة بالحدائق دائماً).
	صامولة صفيحة القص منملة	شد صامولة صفيحة القص، احرص على تركيب صفيحة القص وضمن السير وقرص الضغط بشكل مركزي (ارتد القفازات الواقية الخاصة بالحدائق دائماً) (راجع الصورة E).
	الأعشاب شديدة الارتفاع والكثافة	الأعشاب شديدة الارتفاع: قص على مراحل. الأعشاب شديدة الكثافة: قلل عرض القص بكل مرحلة قص.
أداء القص رديء	غطاء الوقاية متسخ	نظف غطاء الوقاية من الداخل.
	صفيحة القص كليلية	افتل/استبدل صفيحة القص
	خيط الجرز غير متوفر	لقم خيط الجرز.

التخلص من العدة الكهربائية

يجب التخلص من الأجهزة والتوابع والتغليف بطريقة منصفة بالبيئة عن طريق النفايات القابلة لإعادة التصنيع.

خدمة العملاء واستشارات الاستخدام

www.bosch-garden.com

يلزم ذكر رقم الصنف ذو الخانات العشر وفقاً للوحة صنع المنتج عند إرسال أية استفسارات أو طلبات قطع غيار.

لا تقم برمي الأجهزة والمنتجات الأخرى في
النفايات المنزلية!



فقط لدول الاتحاد الأوروبي:

حسب التوجيه الأوروبي EU/2012/19 بصدد الأجهزة
الكهربائية والإلكترونية القديمة وتطبيقه ضمن
القانون المحلي، يجب جمع وفصل المنتجات التي لم
تعد صالحة للاستعمال والتخلص منها لمركز يقوم
 بإعادة استعمالها بطريقة محافظة على البيئة.

آفارسى

از عینک و گوشی ایمنی استفاده کنید.



از کلاه ایمنی استفاده کنید.



از دستکش ایمنی استفاده کنید.



از چکمه ایمنی استفاده کنید.



ابزار باغبانی را در برابر باران حفظ کنید یا زیر باران رها نکنید.



دقت کنید که افراد نزدیک شما با اجسام

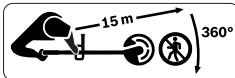

به هوا پرت شده زخمی نشوند. هشدار: هنگام کار ابزار با باغبانی، فاصله ایمنی را رعایت کنید.

سطح ارتعاش صوتی بر مقیاس معمول A محصول با تیغه ی نصب شده.



سطح ارتعاش صوتی بر مقیاس معمول A محصول با قرقره ی نصب شده.



محیط کار ابزار باغبانی را از لحاظ وجود حیوانات وحشی و اهلی به دقت کنترل کنید. حیوانات وحشی و اهلی ممکن است هنگام کار با دستگاه زخمی شوند. محیط کار دستگاه را خوب کنترل و آن را از نظر وجود سنگ، تکه چوب، استخوان و سایر اجسام خارجی خالی کنید. دقت کنید که هنگام



دستورات ایمنی

توجه! همه دستورات ایمنی را به دقت بخوانید. خود را با قسمتهای کاربری و نحوه استفاده از ابزار باغبانی آشنا کنید. لطفا دفترچه راهنما را برای آینده خوب نگهداری کنید.

توضیح علائم روی دستگاه

هشدارهای عمومی.



هشدار: پیش از کار با محصول، دفترچه راهنمای آن را بخوانید.



دقت کنید که افراد نزدیک شما با اجسام به هوا پرت شده زخمی



نشوند.

هشدار: هنگام کار ابزار با باغبانی، فاصله ایمنی را رعایت کنید.



به ضربه ی برگشتی تیغه ی برش توجه کنید.



قبل از انجام تنظیمات محصول، تمیز کردن، موقع کلاف شدن، پاره شدن یا



آسیب دیدن کابل محصول و یا حتی قرار دادن محصول بدون نظارت برای مدت کوتاه، آن را خاموش کنید و دوشاخه را از پریز درآورید.

- ◀ کاربر در برابر حوادث یا خسارات روی اشخاص یا املاک مسؤول می باشد.
- ◀ از شلوار بلند و سنگین، دستکشها و کفشهای محکم استفاده کنید. از پوشیدن لباس گشاد، حمل زینت آلات، شلوار کوتاه، صندل خودداری کنید و پا برهنه کار نکنید. موهای بلندتر از شانه ها را ببندید، تا از پیچیده شدن مو در قسمتهای متحرک جلوگیری کنید.
- ◀ سطوح مورد کار را به دقت بررسی کنید و همه سنگها، تکه ها، سیمها، استخوانها و سایر اجسام متفرقه را جدا کنید.
- ◀ محصول را در جاهایی که سیم برق وجود دارند بکار نبرید.
- ◀ قبل از استفاده همیشه کنترل کنید که تیغه، مهره های تیغه کهنه یا آسیب دیده نباشند.
- ◀ جهت جلوگیری از بر هم خوردن بالانس، تیغه ها یا مهره های تیغه فرسوده را به طور کامل عوض کنید.
- ◀ فقط در روز روشن یا زیر نور مناسب چراغ کار کنید.
- ◀ در صورت بد بودن هوا بخصوص هنگام رعد و برق با محصول کار نکنید.
- ◀ محصول را روی علف/بوته ی خیس با احتیاط زیاد بکار برید.
- ◀ هنگام کار با محصول فاصله ی ایمنی را رعایت کنید؛ فقط راه بروید، هرگز ندوید.

کار با دستگاه، هیچ حیوان وحشی یا اهلی یا ساقه درخت در علف انبوه پنهان نباشد.

دستورات ایمنی برای محصول

کاربری

- ◀ کاربر باید از محصول مطابق مقررات استفاده کند. به وضعیت محل کار توجه کنید. هنگام کار کاملاً به اشخاص توجه کنید، بخصوص کودکان.
- ◀ هرگز به کودکان و سایر افراد دارای کاستیهای روحی و جسمی یا بدون تجربه یا آشنایی یا به اشخاص بدون اطلاع از روش کاربری اجازه استفاده از محصول را ندهید. مقررات مربوط به هر کشور می توانند سن کاربر را محدود کنند.
- ◀ کودکان باید زیر نظر باشند تا اطمینان حاصل شود که آنها با محصول بازی نمی کنند.

کاربرد

- ◀ هنگام نصب محصول به تصاویر توجه کنید، از هم باز کردن در ترتیب معکوس انجام می گیرد.
- ◀ قبل از استفاده محافظ تیغه را بردارید.
- ◀ محصول را جهت بریدن دیوار استفاده نکنید.
- ◀ هرگز از محصول در صورت بودن اشخاص، بخصوص کودکان یا حیوانات در نزدیکی شما استفاده نکنید.

- ◀ تعادل و جايگاه خود را همیشه حفظ کنید. خودتان را زياد خسته نکنيد.
- ◀ **همواره هنگام کار با محصول، از عينک و گوشى ایمنى استفاده کنید.**
- ◀ محصول را هرگز بدون قاب هاى محافظ يا با قابهاى محافظ آسیب ديده، ایمنى ضربه به عقب يا سرپوش بکار نبريد.
- ◀ از محصول با صفحه برش در نزديکی کابلهاى برق و رابط استفاده نکنيد.
- ◀ محصول را قبل و بعد از استفاده از لحاظ فرسودگی و آسیب دیدگی کنترل کنید.
- ◀ در صورت بروز خطا، به بخش جستجوی خطا مراجعه نماييد.
- ◀ در صورت بروز یک حادثه، قبل از اتخاذ تصميمات ديگر، محصول را از برق بکشيد.
- ◀ اگر خسته يا بیمار هستيد يا تحت تأثير مواد مخدر، دارو يا الکل قرار داريد، از محصول استفاده نکنيد.
- ◀ کار در بوته ها می تواند خطرناک باشد:
 - روی سراسيبي هاى با زاويه زياد کار نکنيد.
 - هنگام کار روی سطوح کج يا چمن مرطوب مطمئن گام برداريد.
 - روی سطوح کج همواره به صورت مورب کار کنید و نه به صورت بالا و پايين.
 - هنگام تغيير جهت در سراسيبي ها كاملاً احتياط کنید.
- ◀ با دستها و پاها نزديک تيغه در حال چرخش نشويد.
- ◀ محصول را هنگام حمل و نقل خاموش کنید.
- ◀ محصول را خاموش کنید و دوشاخه آنرا از پريز بيرون بکشيد:
 - هر وقت ابزار باغبانى را بدون نظارت می گذاريد
 - قبل از رفع گیر يا بلوکه ها
 - در صورت کلافه شدن کابل
 - قبل از تعويض بخش برنده
 - هنگام کنترل محصول، تميز يا روی آن کار کردن،
 - پس از برخورد با یک جسم خارجی، محصول را سريع از لحاظ آسیب دیدگی کنترل کنید و تيغه را در صورت نياز تعويض نماييد.
 - چنانچه محصول به طور غير عادى شروع به لرزیدن کرد (فورا کنترل کنید)
- ◀ قبل از تماس با نخ برش در حال چرخش، بگذاريد به طور کامل بایستد. قسمت تيغه پس از خاموش شدن موتور برای مدتی در حرکت می ماند و می تواند باعث ايجاد جراحت شود.
- ◀ **محصول را دستکاری نکنيد.**
 - تغييرات غير مجاز ممکن است ایمنى محصول شما را مختل و يا ايجاد سر و صدای شديد يا لرزش کنند.
- ◀ محصول را در یک جای خشک، بسته و دور از دسترس کودکان نگهداری کنید. هيچ جسمی را روی محصول قرار ندهيد.

- ◀ استفاده از این محصول با یک کمر بند طراحی شده است.
- ◀ کمر بند را طوری طراحی کنید که محصول درست بالانس باشد، کار با محصول اینگونه کمتر خسته کننده است.
- ◀ تیغه برش را هنگام حمل و نقل و نگهداری همواره با یک محافظ بپوشانید.
- ◀ کابل برق را از ابزار برش دور نگهدارید.

سرویس و مراقبت

◀ در صورت کار در محدوده تیغه تیز، همواره از دستکش باغبانی استفاده کنید.

- ◀ از محکم بودن مهره ها، پین ها و پیچها مطمئن شوید تا وضعیت کار ایمنی برای محصول تضمین گردد.
- ◀ محصول را کنترل کنید و قسمتهای فرسوده یا آسیب دیده را جهت اطمینان تعویض کنید.
- ◀ مطمئن شوید که قطعات تعویضی از شرکت بوش باشند.
- ◀ محصول را فقط نزد تعمیرگاه های مجاز و خدمات پس از فروش Bosch تعمیر کنید.
- ◀ قبل از نگهداری در انبار از تمیز بودن و خالی بودن محصول اطمینان حاصل کنید. در صورت امکان با یک برس خشک و نرم تمیز کنید.
- ◀ همه ی چسبندگی ها بین سر برش و قاب محافظ را بزدايید.

- ◀ تنها از متعلقات مجاز و توصیه شده ی Bosch برای این محصول استفاده کنید.
- ◀ در صورت استفاده ی طولانی از محصول (یا سایر دستگاهها)، کاربر با لرزشهایی مواجه می شود که ممکن است باعث بروز رنگ پریدگی انگشتان (سندروم رینود) یا سندروم مجرای مچ دست شود.
- ◀ در این حین، حس لامسه و تنظیم دمای دستها محدود می شود، ممکن است کرفی و یک حس سوزش تا آسیبهای اعصاب و گردش خون و نکروز (بافت مردگی) شود.
- ◀ در صورت تشخیص علائمی که مبنی بر فشار لرزش باشند، به پزشک مراجعه کنید. این علائم شامل حس کرفی، بی حسی، خارش، سوزن سوزن شدن، درد، بی رمقی، تغییرات رنگ پوست یا وضعیت پوست می باشند. این علائم بیشتر در انگشتها دستها یا مچ دستها ظاهر می شوند.
- ◀ همیشه محصول را با سر مناسب بکار برید. دقت کنید که محصول همیشه از دسته ی جلویی و عقبی بگیریید و در صورت لزوم از زمان کار بکاهید.
- ◀ در صورت برخورد ناگهانی محصول به یک شیئی یا هنگام برش بوته ها و بیشه ها به ضربه برگشتی دستگاه فکر کنید. سعی کنید تأثیرات ضربات برگشتی را کاهش دهید.

جهت نگهداری فشرده می توان محصول روی شفت را جدا کرد.

ایمنی الکتریکی

توجه! محصول را قبل از سرویس یا تمیز کاری خاموش کنید و



دوشاخه آنرا از شبکه برق بیرون بکشید. همین کار را در صورت بریدگی، آسیب دیدگی یا کلافه شدن کابل دستگاه انجام دهید.

محصول جهت ایمنی شما عایق است و نیاز به ارت ندارد. ولتاژ مورد نیاز برابر است با 230 V AC, 50 Hz (برای کشورهای غیر اتحادیه اروپا 220 یا 240 V). تنها از کابل رابط مجاز استفاده کنید. اطلاعات مربوط را از نمایندگی مجاز بوش (خدمات پس از فروش) کسب کنید.

جهت افزایش ایمنی از یک کلید FI (RCD) با جریان خطای حداکثر 30 میلی آمپر استفاده شود. این کلید FI بایستی قبل از هر بار کار کنترل شود.

کابل برق یا کابل رابط را از تمام قسمتهای متحرک دور نگهدارید و از هر گونه آسیب دیدگی کابل جلوگیری کنید تا تماسی با قسمتهای حامل جریان برقرار نشود.

اتصالات کابل (پریز و دوشاخه) بایستی خشک باشند و روی زمین قرار نگیرند.

کابل برق و کابل رابط باید مرتب از لحاظ داشتن عیب و نقص

کنترل و تنها در صورت بی عیب بودن بکار برده شود.

در صورت معیوب بودن کابل برق محصول باید آنرا فقط توسط تعمیرگاه های مجاز و خدمات پس از فروش ابزارآلات برقی بوش تعمیر کرد. تنها از کابل رابط مجاز استفاده کنید.

از کابلهای برق یا رابط یا قرقره کابل مطابق با استانداردهای EN 61242 / IEC 61242 یا IEC 60884-2-7 استفاده کنید.

چنانچه هنگام کار با محصول از یک کابل رابط استفاده می کنید، کابل های با قطر زیر لازم هستند:

- قطر 1,25 میلیمتر² یا 1,5 میلیمتر²

- بیشترین طول 30 متر برای کابل رابط یا 60 متر برای قرقره کابل دارای کلید حفاظت جریان خطا

تذکر: در صورت استفاده از کابل رابط بایستی کابل همانطور که در دستورات ایمنی ذکر شد، دارای محافظ ارت باشد که از طریق دوشاخه به محافظ ارت سیستم الکتریکی شما متصل است.

در موارد مشکوک به یک متخصص برقی یا نمایندگی مجاز بوش در نزدیکی خود مراجعه کنید.

احتیاط: کابل رابط غیر استاندارد ممکن است خطر ساز باشد. کابل



رابط، دوشاخه و مادگی بایستی ضد آب و مناسب با محیط بیرون باشند.

معنی	علامت
مسیر یا جهت عکس العمل	
نمونه روشن کردن	
نمونه خاموش کردن	
متعلقات/قطععات پدکی	
از رده خارج کردن دستگاه	

موارد استفاده از دستگاه

این محصول برای جدا کردن بوته ها و بیشه، برای برش گیاهان جوان، برای هرس کردن و نازک کردن و نیز زدودن علف هرز، علف بلند و گزنه در باغهای خانگی و تفریحی در نظر گرفته شده است.

تذکر برای محصولاتی که در **انگلیس** فروخته نمی شوند:
توجه: برای ایمنی شما لازم است که دوشاخه روی محصول به کابل رابط وصل باشد. کوپل کابل رابط بایستی در برابر ورپاش آب مصون باشد، لاستیکی و یا با لاستیک پوشیده شده باشد. کابل رابط بایستی با بست لاستیکی بکار برده شود.

علامت ها

معنی	علامت
مسیر یا جهت حرکت	

مشخصات فنی

AFS 23-37		چمن زن آزاد
3 600 HA9 ...		شماره فنی
1000	W	قدرت ورودی نامی
		سرعت در حالت آزاد
7000	⁻¹ min	- صفحه برش
6000	⁻¹ min	- قرقره ی نخ
37	cm	عرض برش قرقره
23	cm	عرض برش تیغه
3,5	میلیمتر	قطر نخ برش
چرخیده		نوع نخ
3 لبه		نوع تیغه
●		دسته قابل تنظیم
5,7	kg	وزن مطابق استاندارد EPTA-Procedure 01:2014
II / □		کلاس ایمنی
رجوع کنید به برچسب روی محصول		شماره فنی/شماره سری
مقادیر برای ولتاژ نامی [U] 230 ولت میباشند. برای ولتاژهای مختلف و تولیدات مخصوص کشورها، ممکن است این مقادیر، متفاوت باشند.		

اطلاعات مربوط به صدا و لرزش

تیغه قیچی	قرقره ی نخ	میزان سطح سر و صدا طبق محاسبه می شود EN 50636-2-91	
سطح ارتعاش صوتی اندازه گیری شده بر حسب a برای ابزار معمولاً برابر است با:			
85,5	83	(dB(A)	- سطح فشار صوتی

تیغه قیچی	قرقره ی نخ		
2,5 =	2,5 =	dB	- ضریب خطا/عدم قطعیت K
97	95	(dB(A	- سطح توان صوتی
1 =	1 =	dB	- ضریب خطا/عدم قطعیت K
EN 50636-2-91 میزان کل ارتعاشات ah (جمع بردارهای سه جهت) و ضریب خطا K طبق			
5	4	m/s	- میزان سطح ارتعاش a _h
1,5	1,5	m/s	- ضریب خطا/عدم قطعیت K

نحوه نصب و کاربرد

◀ محصول را قبل از نصب کامل به پریز وصل نکنید.

◀ پس از خاموش شدن محصول، نخ برش آن چند ثانیه در حرکت می ماند. قبل از روشن کردن دوباره محصول، صبر کنید تا نخ برش کاملاً بایستد.

◀ پشت سر هم خاموش و روشن نکنید.

◀ چسبندگیهای روی سر برنده را هنگام تعویض سر برنده بردارید.

◀ استفاده از قطعات برنده بوش توصیه می شود. در صورت استفاده از سایر قطعات برنده ممکن است نتیجه دلخواه بدست نیاید.

◀ هنگام استفاده از تیغه برش، دقت کنید که بایستی آن را به کمک مهره تیغه برش محکم سفت کرد.

◀ توصیه می شود، هنگام انجام کارهای طولانی، وقفه های متناسب در نظر بگیرید.

شماره گذاری ها مربوط به تصاویر روی صفحه ی تاشو می باشند.

نوع عملکرد	تصویر	صفحه
نصب ایمنی ضربه به عقب/ راهنمایی برای دست راستی ها	F	274
نصب ایمنی ضربه به عقب/ راهنمایی برای دست چپی ها	G	274
نصب تسمه شانه تنظیم طول دسته ها	H	275
کابل اتصال را وصل کنید	I	275
نحوه روشن و خاموش کردن	J	276
نکته کاری	K	276
نحوه تمیز کردن	L	277
نگهداری نخ برش	M	278
نحوه انتخاب متعلقات	N	278

نکته کاری

موارد استفاده	ابزار برش
جدا کردن بوته ها/بیشه	صفحه برش
بریدن گیاهان جوان	صفحه برش
بریدن بر عکس/نازک کردن	قرقره ی نخ
جدا کردن علف هرز	قرقره ی نخ/صفحه برش
بریدن علف بلند	قرقره ی نخ
جدا کردن گزنه	قرقره ی نخ/صفحه برش

نوع عملکرد	تصویر	صفحه
محتویات ارسالی	A	269
نصب کردن قاب محافظ	B	270
جا زدن شفت	C	270
نصب قرقره ی نخ و نخ	D	271
نصب صفحه ی برش	E	273-272

جستجوی خطا



ایراد	دلیل ممکن	راهنمایی
محصول کار نمی کند	دستگاه به برق وصل نیست	کنترل کنید و وصل کنید.
	پریز برق خراب است	از پریز دیگر استفاده کنید.
	کابل رابط آسیب دیده است	کابل را کنترل کنید و در صورت آسیب دیدگی تعویض کنید.
	فیوز پریده است	فیوز را عوض کنید.
	محافظ بار زیاد فعال شده است	بگذارید محصول خنک شود و دوباره راه اندازی کنید.

ایراد	دلیل ممکن	راهنمایی
موصول با توقف کار می کند	کابل رابط آسیب دیده است	کابل را کنترل کنید و در صورت آسیب دیدگی تعویض کنید. به نمایندگی Bosch مراجعه کنید.
موصول نمی بُرد	اتصال درونی کابل‌های موصول معیوب است	به نمایندگی Bosch مراجعه کنید.
لرزش شدید	صفحه برش/نخ آسیب دیده است	صفحه برش/نخ را عوض کنید (همواره کفش های باغبانی بپوشید).
	تیغه ی برش آسیب دیده است	صفحه برش را عوض کنید (همواره کفش های باغبانی بپوشید).
	نخ چمن زنی پاره شده است	نخ چمن زنی را تعویض کنید.
	سر نخ چمن زنی کثیف است	سر تیغه را تمیز کنید و آلودگی ها را بزدایید.
	مهره ی تیغه ی برش شل شده است	مهره ی تیغه ی برش را با گشتاور Nm 20 سفت کنید، دقت کنید که تیغه ی برش، بشقاب و واشر فشاری در مرکز نصب شده باشند (همواره کفش های باغبانی بپوشید).
	تیغه برش درست نصب نشده است	تیغه برش را باز و آن را در وسط نصب کنید. به رینگهای راهنمای روی تیغه برش جهت قرار گرفتن در وسط توجه کنید.
نتیجه ی برش بد و ماندن بقایای گیاهان	علف زیاد بلند است، زیاد متراکم است	علف زیاد بلند است: به صورت مرحله ای ببرید. علف زیاد متراکم است: با پهنای برش کم در هر مرحله ببرید.
	تیغه ی برش کند است	تیغه ی برش را بچرخانید/عوض کنید.
	تیغه ی برش با علف پوشیده است	قسمت پایین موصول را کنترل و در صورت نیاز خالی کنید (همواره از دستکش باغبانی استفاده کنید).
	سر نخ چمن زنی کثیف است	سر تیغه را تمیز کنید و آلودگی ها را بزدایید.
مهره ی تیغه ی برش باز نمی شود	رزوه ی روی مهره یا محور آسیب دیده است	محور را گریس کاری کنید تا بتوانید راحت تر باز کنید.
	پین قفل کننده درست قرار نگرفته است	پین قفل کننده را دوباره وارد کنید و آرام به داخل فشار دهید، در حالی که محور می چرخد.
تیغه ی برش نمی چرخد	تیغه ی برش با علف پوشیده است	قسمت پایین موصول را کنترل و در صورت نیاز خالی کنید (همواره از دستکش باغبانی استفاده کنید).
	مهره ی تیغه ی برش شل شده است	مهره ی تیغه ی برش را سفت کنید، دقت کنید که تیغه ی برش، بشقاب و واشر فشاری در مرکز نصب شده باشند (همواره کفش های باغبانی بپوشید) (رجوع کنید به صفحه E).
	علف زیاد بلند است، زیاد متراکم است	علف زیاد بلند است: به صورت مرحله ای ببرید. علف زیاد متراکم است: با پهنای برش کم در هر مرحله ببرید.
توان برش بد است	قاب محافظ کثیف است	قاب محافظ را از درون پاک کنید.
	تیغه ی برش کند است	تیغه ی برش را بچرخانید/عوض کنید.
	هیچ نخ چمن زنی موجود نیست	نخ چمن زنی را پر کنید.

خدمات و مشاوره با مشتریان

www.bosch-garden.com

برای هرگونه سؤال و یا سفارش ابزار یدکی و متعلقات، حتماً شماره فنی ده رقمی کالا را مطابق برچسب روی ابزار برقی اطلاع دهید.

ایران

روبرت بوش ایران - شرکت بوش تجارت پارس
میدان ونک، خیابان شهید خدای، خیابان آفتاب
ساختمان مادران، شماره 3، طبقه سوم.
تهران 1994834571
تلفن: 9821+ 42039000

از رده خارج کردن دستگاه

محصولات، متعلقات و بسته بندی آن، باید طبق مقررات حفظ محیط زیست از رده خارج و بازیافت شوند.

محصولات را داخل زباله دان خانگی نیندازید!



فقط برای کشورهای عضو

اتحادیه اروپا:

طبق آئین نامه و دستورالعمل اروپائی EU/2012/19 در باره ی محصولات کهنه و تبدیل آن به حق ملی، باید ابزارهای برقی غیرقابل استفاده را جداگانه جمع آوری کرد و نسبت به بازیافت مناسب با محیط زیست اقدام بعمل آورد.

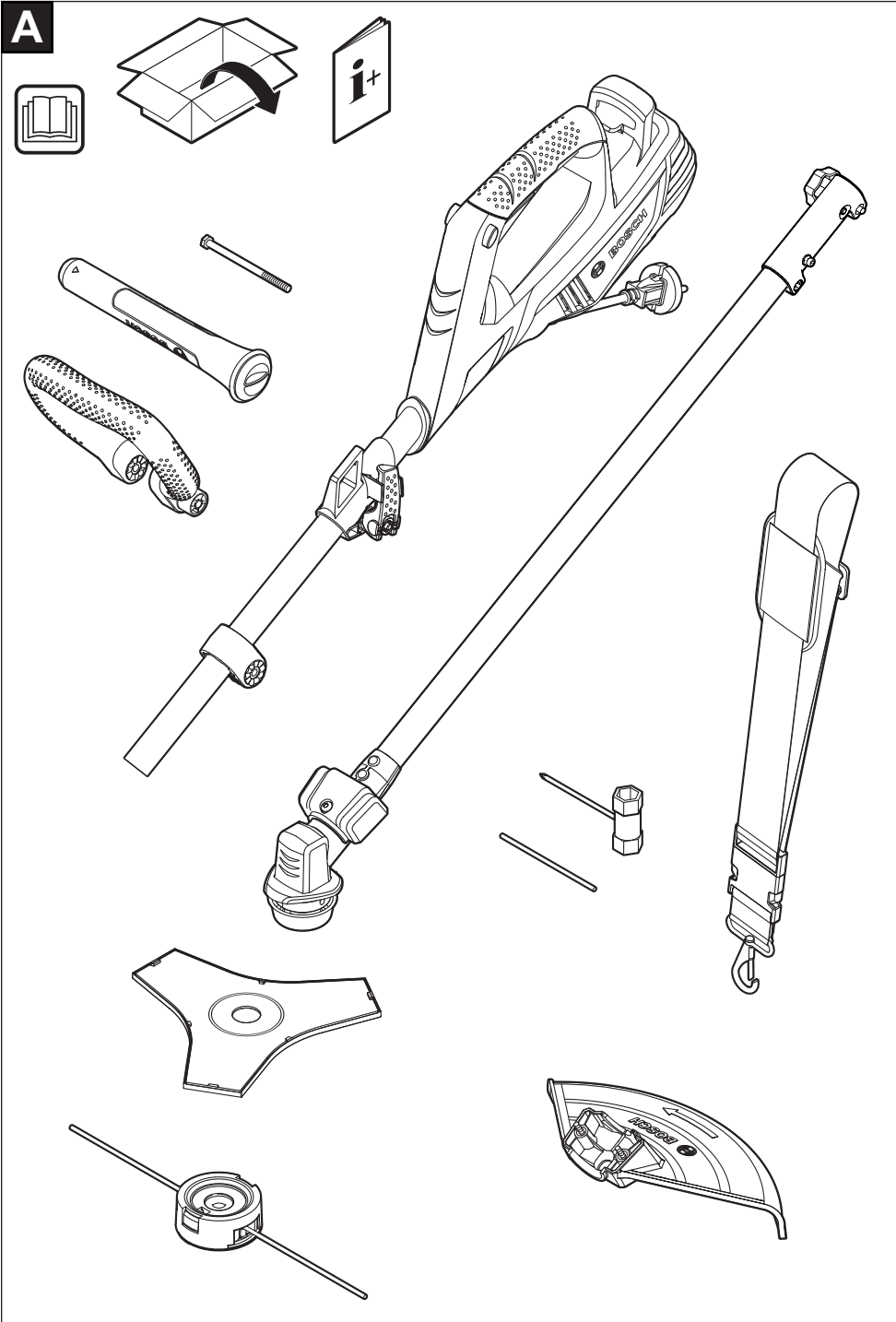

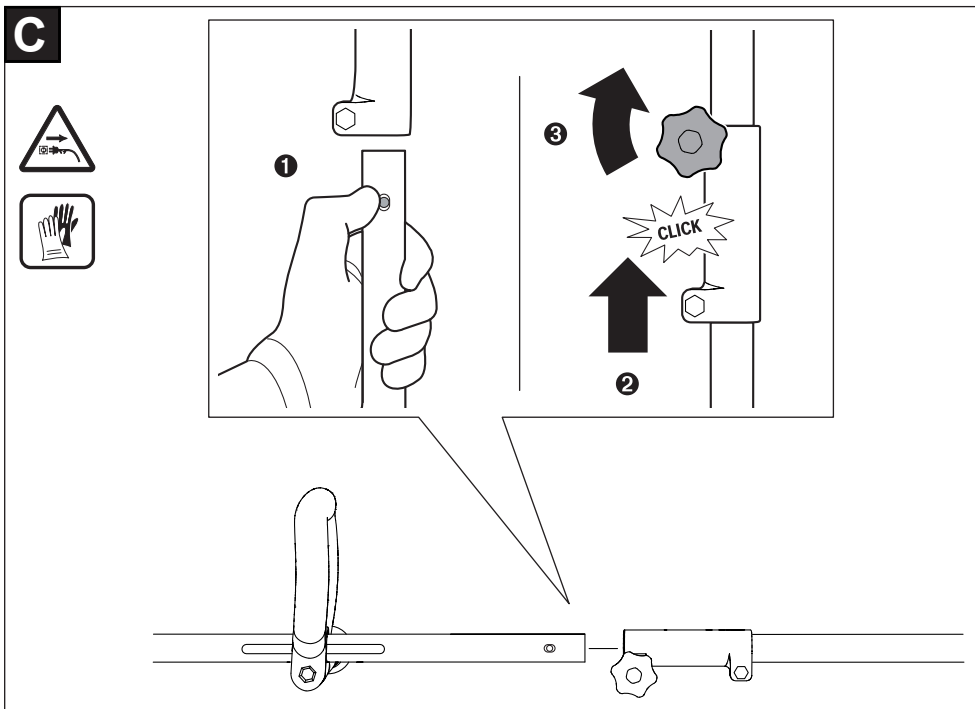
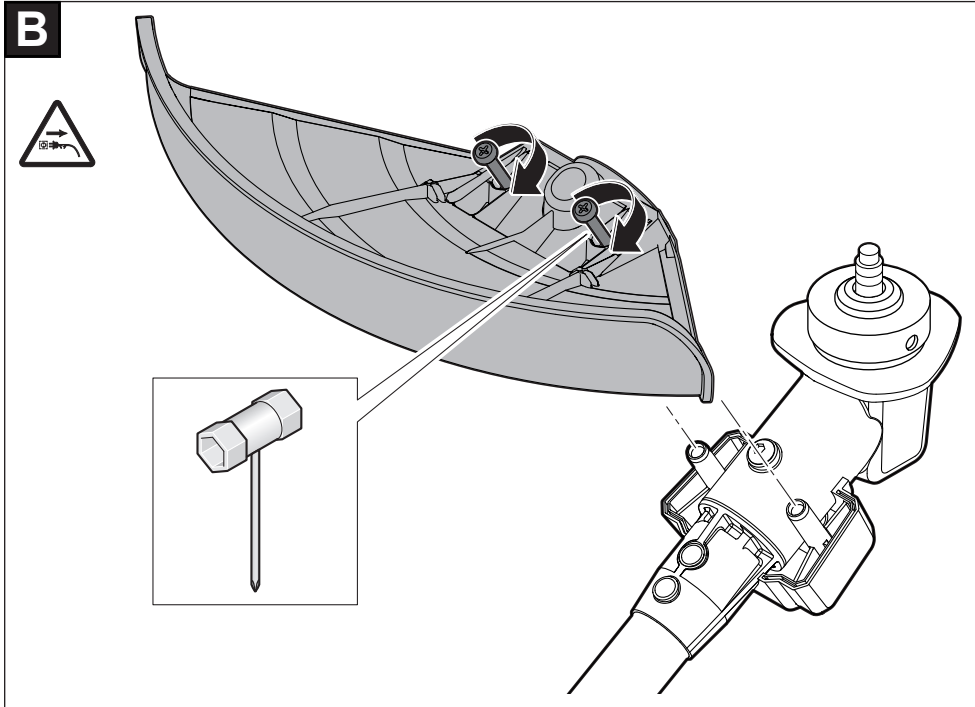

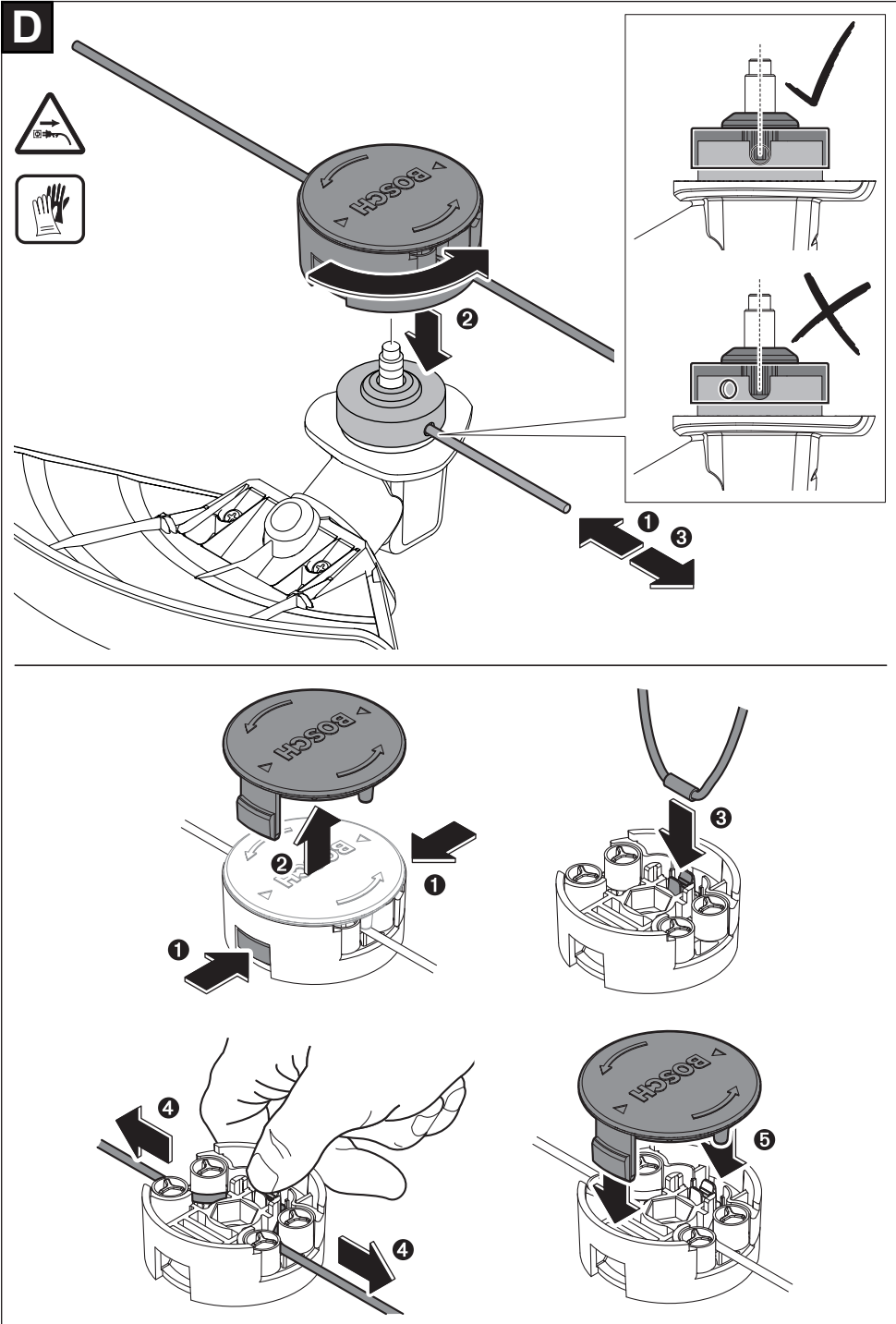

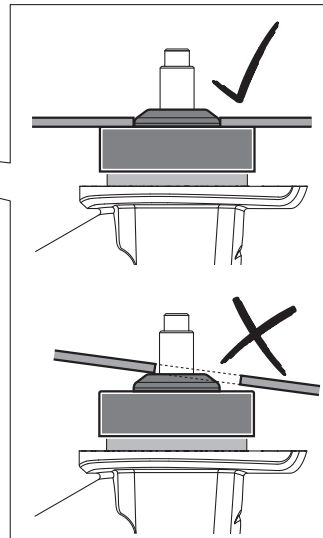
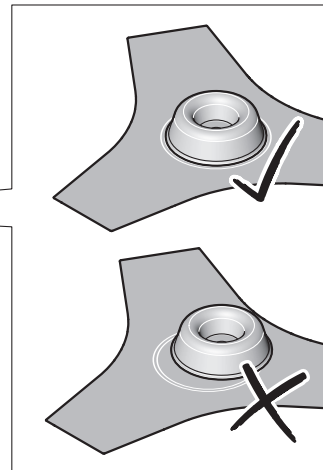
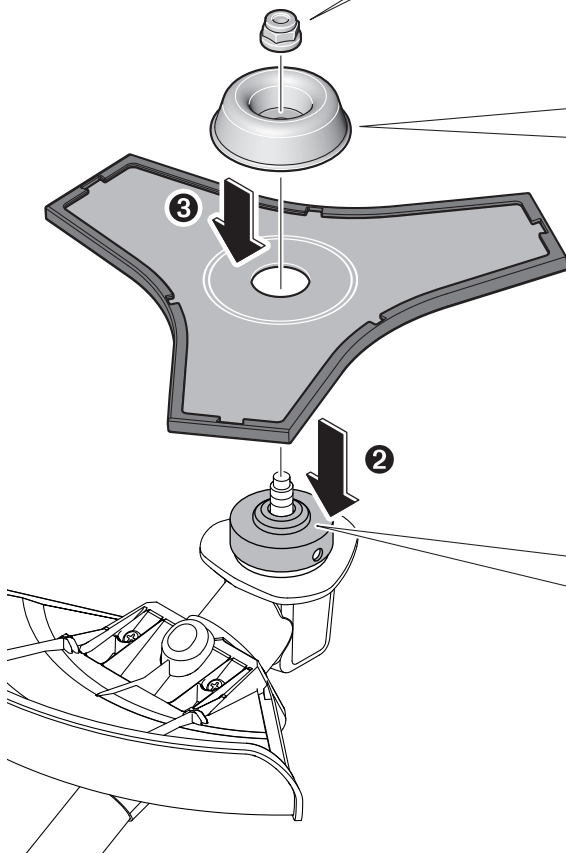
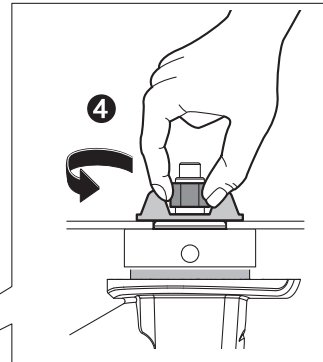
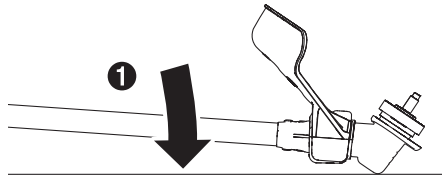
E

E

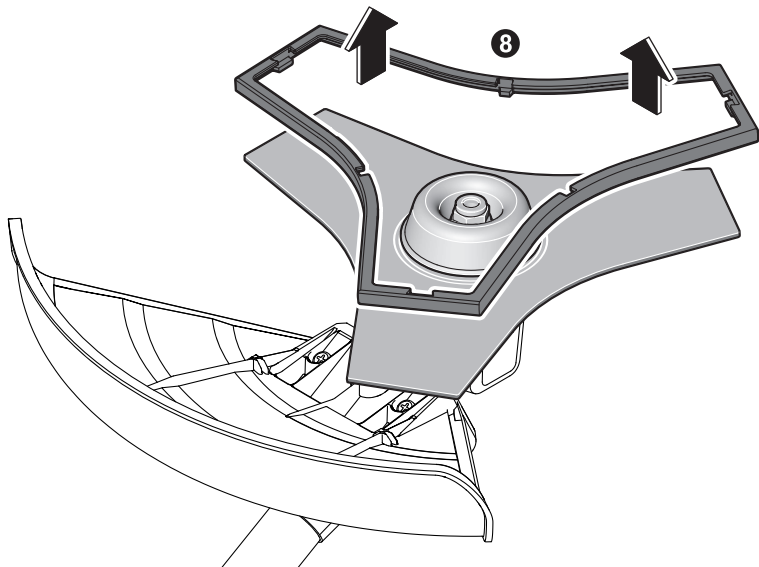
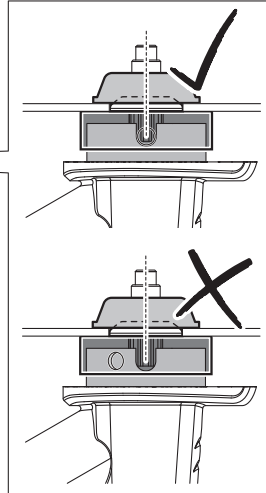
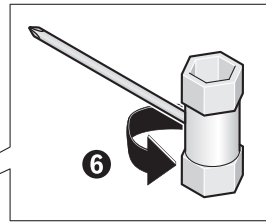
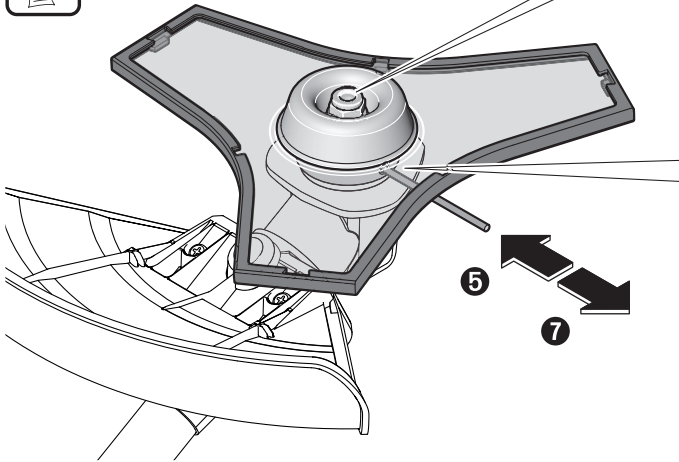

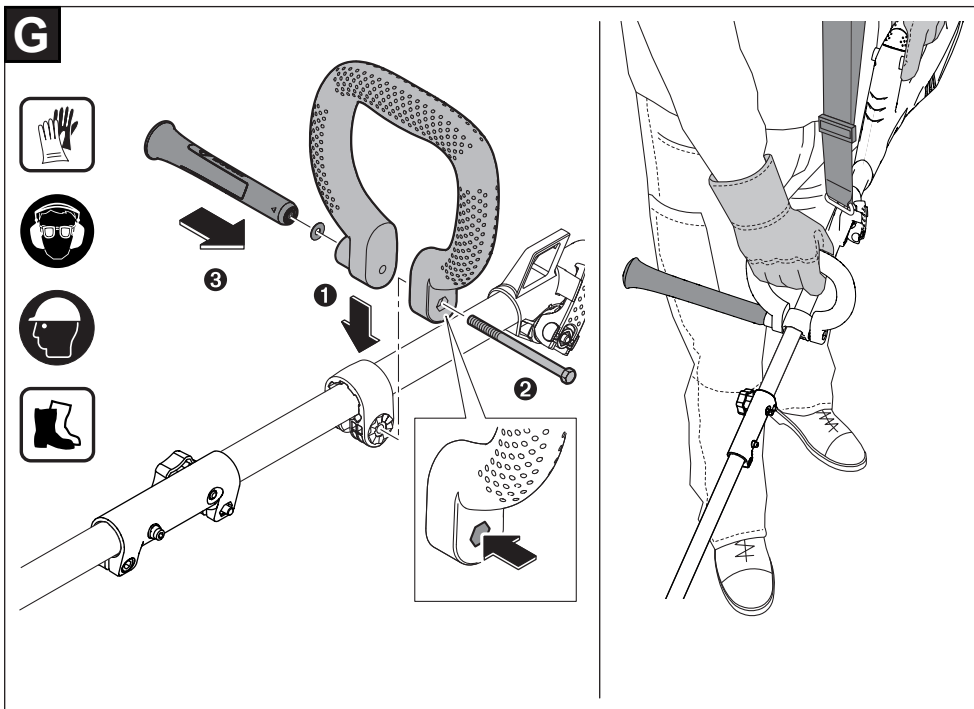
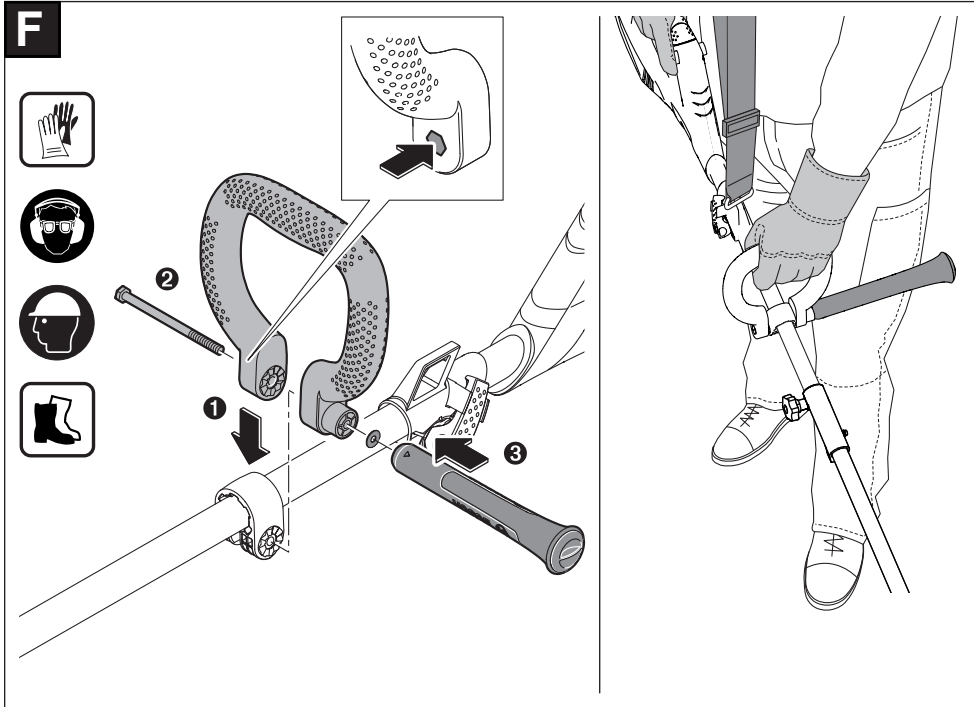

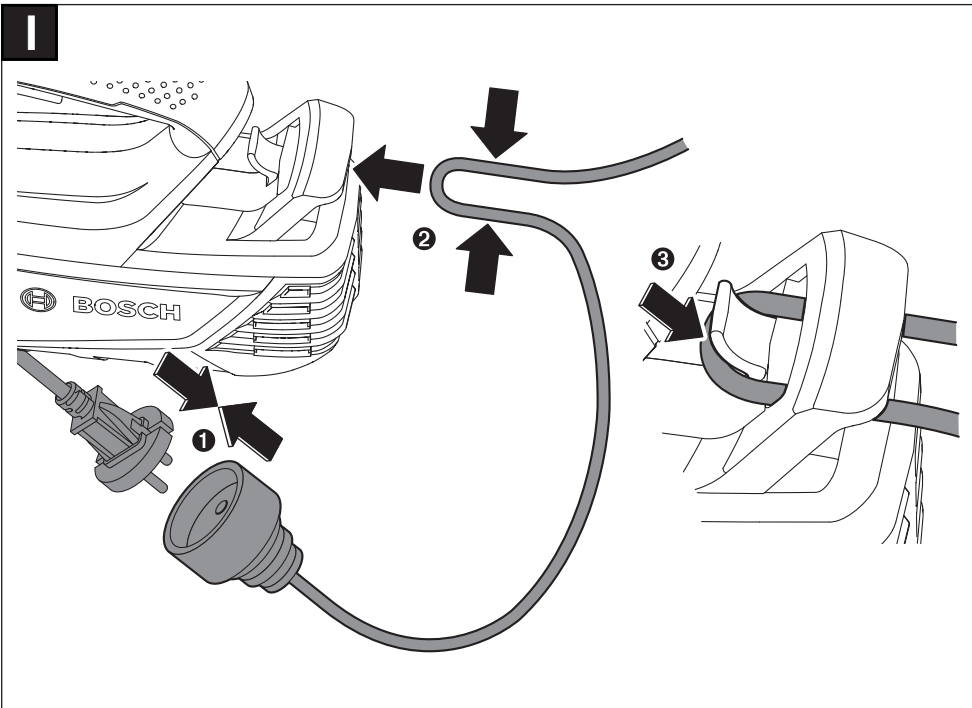
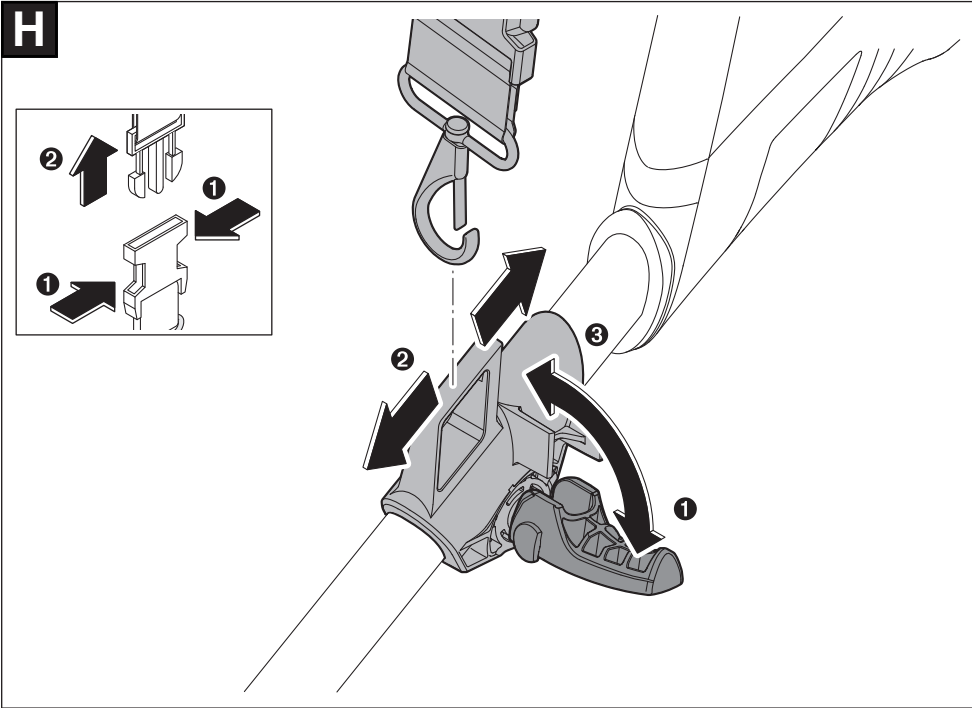

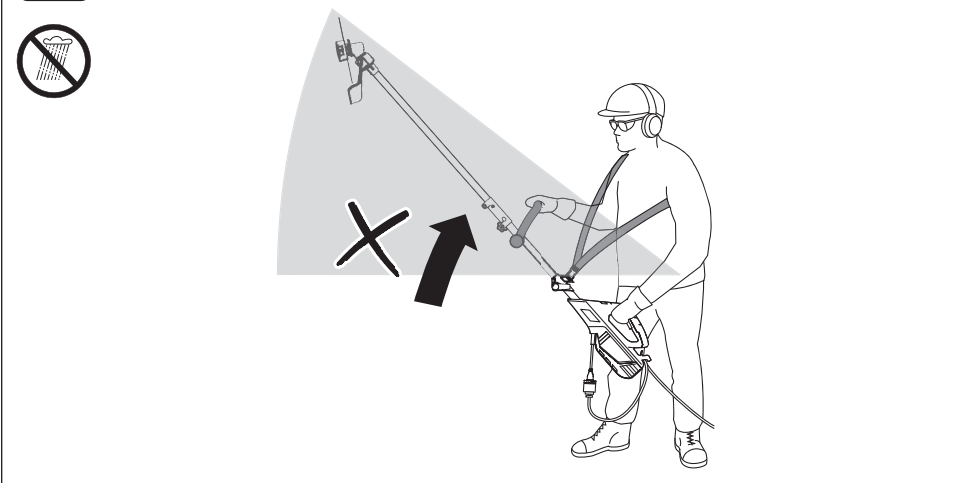
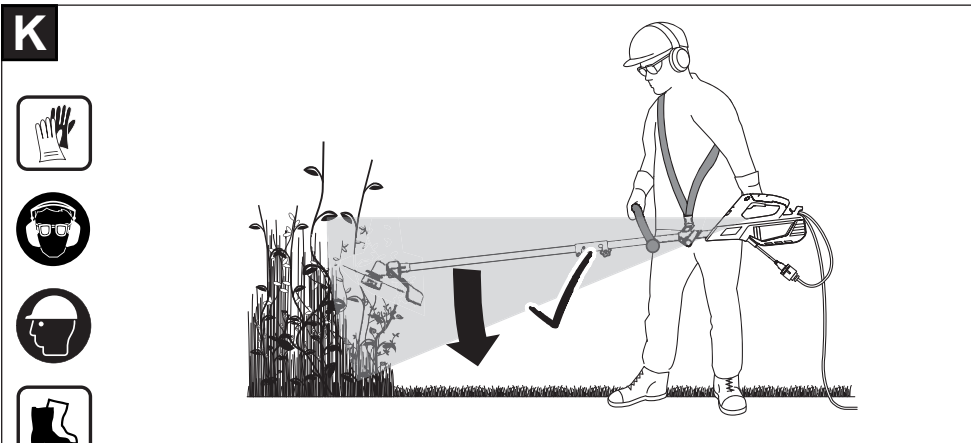
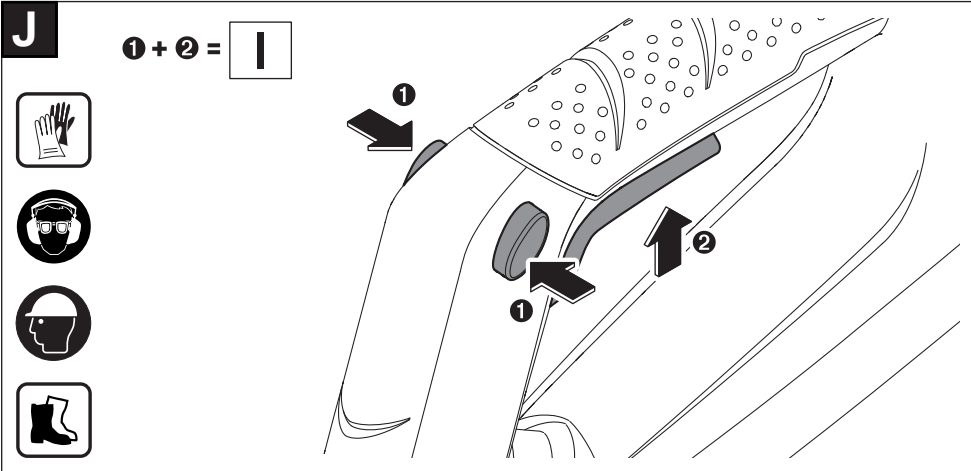

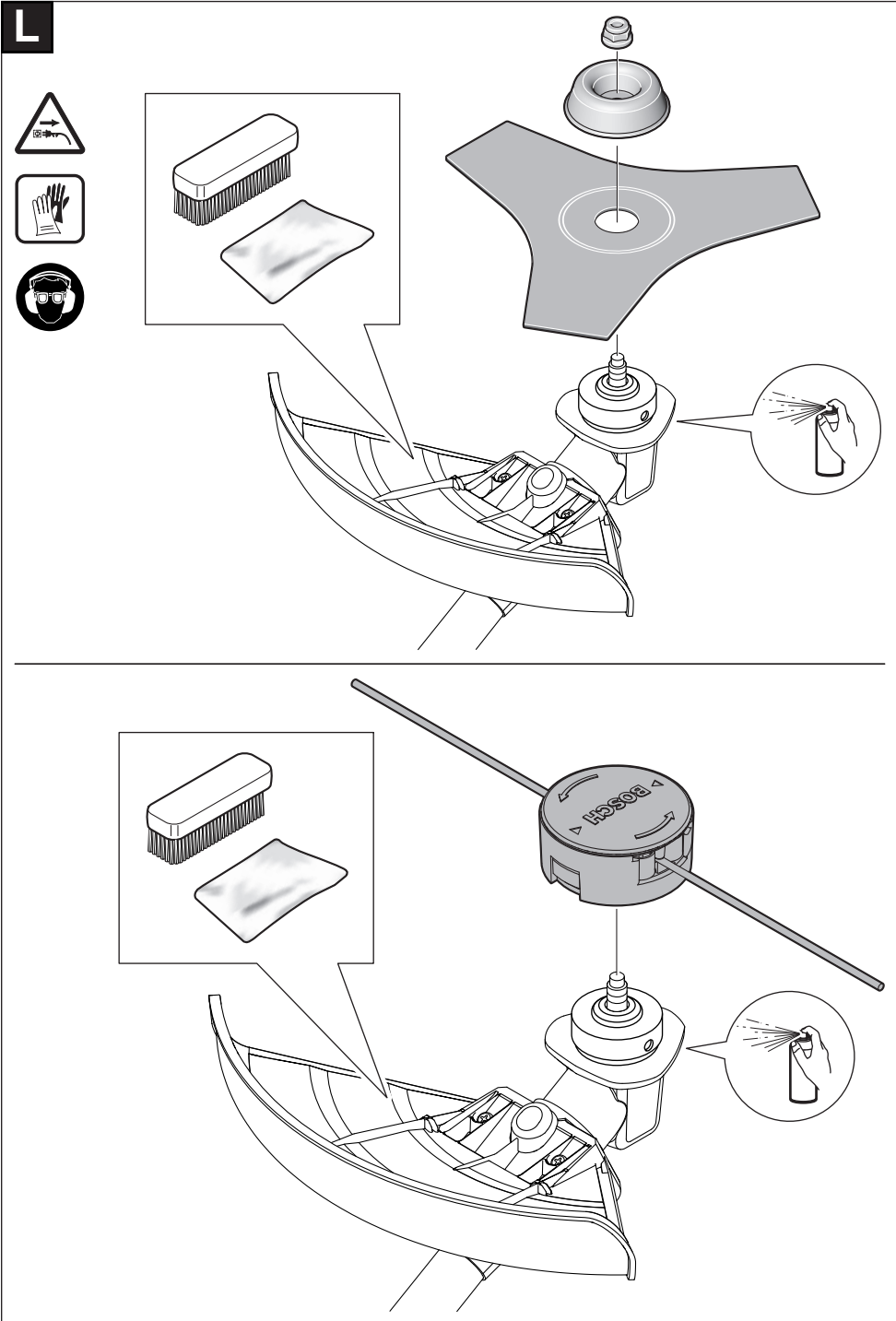

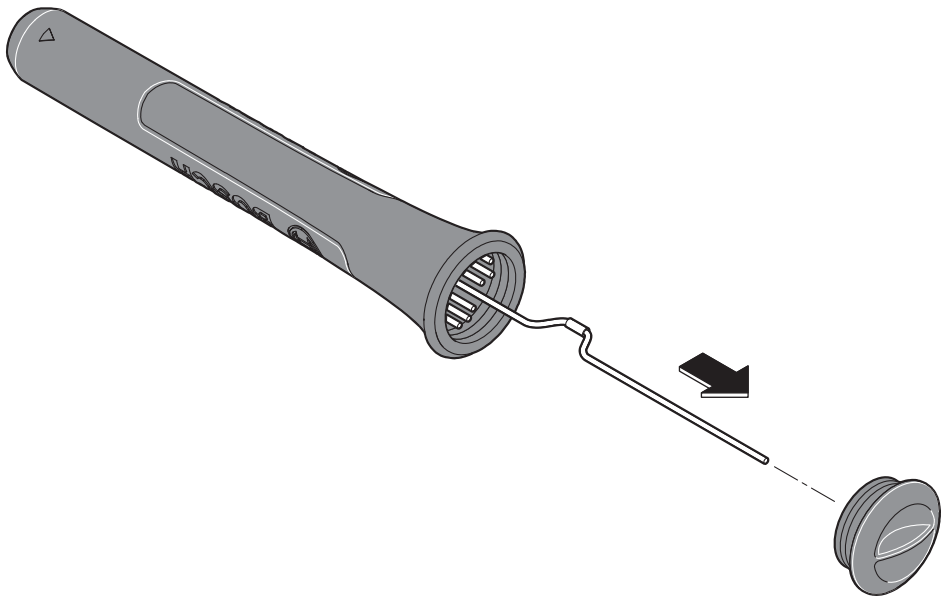
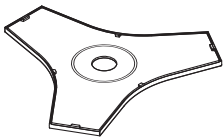
M**N**

F 016 800 414

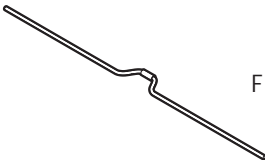

F 016 800 431



1 609 200 399



F 016 800 178



F 016 800 292

de	EU-Konformitätserklärung Freischneider Sachnummer	Wir erklären in alleiniger Verantwortung, dass die genannten Produkte allen einschlägigen Bestimmungen der nachfolgend aufgeführten Richtlinien und Verordnungen entsprechen und mit folgenden Normen übereinstimmen.
en	EU Declaration of Conformity Brushcutter Article number	We declare under our sole responsibility that the stated products comply with all applicable provisions of the directives and regulations listed below and are in conformity with the following standards.
fr	Déclaration de conformité UE Débroussaileuse N° d'article	Nous déclarons sous notre propre responsabilité que les produits décrits sont en conformité avec les directives, règlements normatifs et normes énumérés ci-dessous.
es	Declaración de conformidad UE Desbrozadora Nº de artículo	Declaramos bajo nuestra exclusiva responsabilidad, que los productos nombrados cumplen con todas las disposiciones correspondientes de las Directivas y los Reglamentos mencionados a continuación y están en conformidad con las siguientes normas.
pt	Declaração de Conformidade UE Cortador livre N.º do produto	Declaramos sob nossa exclusiva responsabilidade que os produtos mencionados cumprem todas as disposições e os regulamentos indicados e estão em conformidade com as seguintes normas.
it	Dichiarazione di conformità UE Decespugliatore Codice prodotto	Dichiariamo sotto la nostra piena responsabilità che i prodotti indicati sono conformi a tutte le disposizioni pertinenti delle Direttive e dei Regolamenti elencati di seguito, nonché alle seguenti Normative.
nl	EU-conformiteitsverklaring Vrijsnijder Productnummer	Wij verklaren op eigen verantwoordelijkheid dat de genoemde producten voldoen aan alle desbetreffende bepalingen van de hierna genoemde richtlijnen en verordeningen en overeenstemmen met de volgende normen.
da	EU-overensstemmelseserklæring Friskærer Typenummer	Vi erklærer som eneansvarlige, at det beskrevne produkt er i overensstemmelse med alle gældende bestemmelser i følgende direktiver og forordninger og opfylder følgende standarder.
sv	EU-konformitetsförklaring Friklippare Produktnummer	Vi förklarar under eget ansvar att de nämnda produkterna uppfyller kraven i alla gällande bestämmelser i de nedan angivna direktiven och förordningarnas och att de stämmer överens med följande normer.
no	EU-samsvarserklæring Buskkutter Produktnummer	Vi erklærer under eneansvar at de nevnte produktene er i overensstemmelse med alle relevante bestemmelser i direktivene og forordningene nedenfor og med følgende standarder.
fi	EU-vaatimustenmukaisuusvakuutus Raivaussaha Tuotenumero	Vakuutamme täten, että mainitut tuotteet vastaavat kaikkia seuraavien direktiivien ja asetusten asiaankuuluvia vaatimuksia ja ovat seuraavien standardien vaatimusten mukaisia.
el	Δήλωση πιστότητας ΕΕ Ελεύθερος κόπτης Αριθμός ευρετηρίου	Δηλώνουμε με αποκλειστική μας ευθύνη, ότι τα αναφερόμενα προϊόντα αντιστοιχούν σε όλες τις σχετικές διατάξεις των πιο κάτω αναφερόμενων οδηγιών και κανονισμών και ταυτίζονται με τα ακόλουθα πρότυπα.
tr	AB Uygunluk beyanı Ot biçme makinesi Ürün kodu	Tek sorumlu olarak, tanımlanan ürünün aşağıdaki yönetmelik ve direktiflerin geçerli bütün hükümlerine ve aşağıdaki standartlara uygun olduğunu beyan ederiz.
pl	Deklaracja zgodności UE Wycinarka do zarośli Numer katalogowy	Oświadczamy z pełną odpowiedzialnością, że niniejsze produkty odpowiadają wszystkim wymaganiom poniżej wyszczególnionych dyrektyw i rozporządzeń, oraz że są zgodne z następującymi normami.
cs	EU prohlášení oshodě Vyžinač/křovinořez Objednací číslo	Prohlašujeme na výhradní zodpovědnost, že uvedený výrobek splňuje všechna příslušná ustanovení níže uvedených směrnic a nařízení a je vsouladu snásledujícími normami:*

sk	EÚ vyhlásenie ozhode Krovinorez	Vecné číslo	Vyhlasujeme na výhradnú zodpovednosť, že uvedený výrobok spĺňa všetky príslušné ustanovenia nižšie uvedených smerníc anariadení aje vsúlade snasledujúcimi normami:
hu	EU konformitási nyilatkozat Bozótvágó	Cikkszám	Egyedüli felelősséggel kijelentjük, hogy a megnevezett termék megfelelnek az alábbiakban felsorolásra kerülő irányelvek és rendeletek valamennyi idevágó előírásainak és megfelelnek a következő szabványoknak.
ru	Заявление о соответствии ЕС Триммер	Товарный №	Мы заявляем под нашу единоличную ответственность, что названные продукты соответствуют всем действующим предписаниям нижеуказанных директив и распоряжений, а также нижеуказанных норм.
uk	Заява про відповідність ЄС Триммер	Товарний номер	Мизаявляємо під нашу одноособову відповідальність, що названі вироби відповідають усім чинним положенням нищеозначених директив і розпоряджень, а також нищеозначеним нормам.
kk	ЕО сәйкестік мағлұмдамасы Шөп және буталар кесуші	Өнім нөмірі	Өз жауапкершілікпен біз аталған өнімдер төменде жзылған директикалар мен жарлықтардың тиісті қағидаларына сәйкестігін және төмендегі нормаларға сай екенін білдіреміз.
ro	Declarație de conformitate UE Motocoasă pentru arbuști	Număr de identificare	Declarăm pe proprie răspundere că produsele menționate corespund tuturor dispozițiilor relevante ale directivelor și reglementărilor enumerate în cele ce urmează și sunt în conformitate cu următoarele standarde.
bg	ЕС декларация за съответствие Тревокосачка	Каталожен номер	С пълна отговорност ние декларираме, че посочените продукти отговарят на всички валидни изисквания на директивите и разпоредбите по-долу и съответства на следните стандарти.
mk	EU-Изјава за сообразност Моторна коса	Број на дел/артикл	Со целосна одговорност изјавуваме, дека опишаните производи се во согласност со сите релевантни одредби на следните регулативи и прописи и се во согласност со следните норми.
sr	EU-izjava o usaglašenosti Slobodno rezanje	Broj predmeta	Na sopstvenu odgovornost izjavljujemo, da navedeni proizvodi odgovaraju svim dotičnim odredbama naknadno navedenih smernica u uredaba i da su u skladu sa sledećim standardima.
sl	Izjava o skladnosti EU Motorna kosa	Številka artikla	Izjavljamo pod izključno odgovornostjo, da je omenjen izdelek v skladu z vsemi relevantnimi določili direktiv in uredb ter ustreza naslednjim standardom.
hr	EU izjava o sukladnosti Alat za slobodno rezanje	Kataloški br.	Pod punom odgovornošću izjavljujemo da navedeni proizvodi odgovaraju svim relevantnim odredbama direktiva i propisima navedenima u nastavku i da su sukladni sa sledećim normama.
et	EL-vastavusdeklaratsioon Põõsalõikur	Tootenumber	Kinnitame ainuvastutatatena, et nimetatud tooted vastavad järgnevalt loetletud direktiivide ja määruste kõikidele asjaomastele nõuetele ja on kooskõlas järgmiste normidega.
lv	Deklarācija par atbilstību ES standartiem Kombinētais trimeris-krūmgriezis	Izstrādājuma numurs	Mēs ar pilnu atbildību paziņojam, ka šeit aplūkotie izstrādājumi atbilst visiem tālāk minētajās direktīvās un rīkojumos ietvertajām saistošajām nostādņēm, kā arī sekojošiem standartiem.
lt	ES atitikties deklaracija Žoliapjovė-trimeris	Gaminio numeris	Atsakingai pareiškiame, kad išvardyti gaminiai atitinka visus privalomus žemiau nurodytų direktyvų ir reglamentų reikalavimus ir šiuos standartus.

AFS 23-37

3 600 HA9 ...

2006/42/EC
2014/30/EU
2011/65/EU

2000/14/EC
EN 60335-1:2012+A11:2014
EN 50636-2-91:2014
(§20.101.1 -> EN ISO 11806-1:2011)
EN 55014-1:2006+A1:2009+A2:2011
EN 55014-2:2015
EN 61000-3-2:2014
EN 61000-3-3:2013
EN 50581:2012

de	<p>Fadenspule: 2000/14/EG: Gemessener Schalleistungspegel 95 dB(A), Unsicherheit K = 1 dB, garantierter Schalleistungspegel 96 dB(A)</p> <p>Messer: 2000/14/EG: Gemessener Schalleistungspegel 97 dB(A), Unsicherheit K = 1 dB, garantierter Schalleistungspegel 98 dB(A)</p> <p>Bewertungsverfahren der Konformität gemäß Anhang VI. Produktkategorie: 33 Benannte Stelle: DEKRA Certification B.V. Meander 1051, P.O. Box 5185, 6825 MJ ARNHEM, 6802 ED ARNHEM, Netherlands, Nr. 0344 Technische Unterlagen bei: *</p>
en	<p>Line: 2000/14/EC: Measured sound power level 95 dB(A), uncertainty K = 1 dB, guaranteed sound power level 96 dB(A)</p> <p>Blade: 2000/14/EC: Measured sound power level 97 dB(A), uncertainty K = 1 dB, guaranteed sound power level 98 dB(A)</p> <p>Conformity assessment procedure in accordance with annex VI. Product category: 33 Notified body: DEKRA Certification B.V. Meander 1051, P.O. Box 5185, 6825 MJ ARNHEM, 6802 ED ARNHEM, Netherlands, Nr. 0344 Technical file at: *</p>
fr	<p>Bobine de fil: 2000/14/CE : niveau de puissance acoustique mesuré 95 dB(A), incertitude K = 1 dB, niveau de puissance acoustique garanti 96 dB(A)</p> <p>Lame: 2000/14/CE : niveau de puissance acoustique mesuré 97 dB(A), incertitude K = 1 dB, niveau de puissance acoustique garanti 98 dB(A)</p> <p>Procédure d'évaluation de conformité selon l'annexe VI. Catégorie de produit : 33 Centre de contrôle cité : DEKRA Certification B.V. Meander 1051, P.O. Box 5185, 6825 MJ ARNHEM, 6802 ED ARNHEM, Netherlands, Nr. 0344 Dossier technique auprès de : *</p>
es	<p>Carrete de hilo: 2000/14/CE: nivel medido de la potencia acústica 95 dB(A), tolerancia K = 1 dB, nivel garantizado de la potencia acústica 96 dB(A)</p> <p>Cuchilla: 2000/14/CE: nivel medido de la potencia acústica 97 dB(A), tolerancia K = 1 dB, nivel garantizado de la potencia acústica 98 dB(A)</p> <p>Método de evaluación de la conformidad según anexo VI. Categoría de producto: 33 Lugar denominado: DEKRA Certification B.V. Meander 1051, P.O. Box 5185, 6825 MJ ARNHEM, 6802 ED ARNHEM, Netherlands, Nr. 0344 Documentos técnicos de: *</p>
pt	<p>Bobina do fio: 2000/14/CE: Nível de potência acústica medido 95 dB(A), insegurança K = 1 dB, nível de potência acústica garantido 96 dB(A)</p> <p>Lâmina: 2000/14/CE: Nível de potência acústica medido 97 dB(A), insegurança K = 1 dB, nível de potência acústica garantido 98 dB(A)</p> <p>Processo de avaliação da conformidade de acordo com o anexo VI. Categoria de produto: 33 Organismo notificado: DEKRA Certification B.V. Meander 1051, P.O. Box 5185, 6825 MJ ARNHEM, 6802 ED ARNHEM, Netherlands, Nr. 0344 Documentação técnica pertencente à: *</p>
it	<p>Bobina del filo: 2000/14/CE: livello di potenza sonora misurato 95 dB(A), incertezza K = 1 dB, livello di potenza sonora garantito 96 dB(A)</p> <p>Lama da taglio: 2000/14/CE: livello di potenza sonora misurato 97 dB(A), incertezza K = 1 dB, livello di potenza sonora garantito 98 dB(A)</p> <p>Procedimento di valutazione della conformità secondo l'Allegato VI. Categoria prodotto: 33 Ente incaricato: DEKRA Certification B.V. Meander 1051, P.O. Box 5185, 6825 MJ ARNHEM, 6802 ED ARNHEM, Netherlands, Nr. 0344 Documentazione Tecnica presso: *</p>
nl	<p>Draadspoel: 2000/14/EG: gemeten geluidsvermogensniveau 95 dB(A), onzekerheid K = 1 dB, gegarandeerd geluidsvermogensniveau 96 dB(A)</p>

Mes: 2000/14/EG: gemeten geluidsvermogensniveau **97** dB(A), onzekerheid K = **1** dB, gegarandeerd geluidsvermogensniveau **98** dB(A)

Beoordelingsmethode van de overeenstemming volgens bijlage **VI**. Productcategorie: **33**

Aangewezen instantie: **DEKRA Certification B.V. Meander 1051, P.O. Box 5185, 6825 MJ ARNHEM, 6802 ED ARNHEM, Netherlands, Nr. 0344**

Technisch dossier bij: *

da Trådspole: 2000/14/EF: Målt lydeffektniveau **95** dB(A), usikkerhed K = **1** dB, garanteret lydeffektniveau **96** dB(A)

Kniv: 2000/14/EF: Målt lydeffektniveau **97** dB(A), usikkerhed K = **1** dB, garanteret lydeffektniveau **98** dB(A)

Overensstemmelsesvurderingsprocedure som omhandlet i bilag **VI**. Produktkategori: **33**

Bemyndiget organ: **DEKRA Certification B.V. Meander 1051, P.O. Box 5185, 6825 MJ ARNHEM, 6802 ED ARNHEM, Netherlands, Nr. 0344**

Tekniske bilag ved: *

sv Trådspole: 2000/14/EG: Uppmätt bullernivå **95** dB(A), osäkerhet K = **1** dB, garanterad bullernivå **96** dB(A)

Kniv: 2000/14/EG: Uppmätt bullernivå **97** dB(A), osäkerhet K = **1** dB, garanterad bullernivå **98** dB(A)

Konformitetens bedömningsmetod enligt bilaga **VI**. Produktkategori: **33**

Angivet provningsställe: **DEKRA Certification B.V. Meander 1051, P.O. Box 5185, 6825 MJ ARNHEM, 6802 ED ARNHEM, Netherlands, Nr. 0344**

Teknisk dokumentation: *

no Trådspole: 2000/14/EC: Målt lydeffektnivå **95** dB(A), usikkerhet K = **1** dB, garantert lydeffektnivå **96** dB(A)

Kniv: 2000/14/EC: Målt lydeffektnivå **97** dB(A), usikkerhet K = **1** dB, garantert lydeffektnivå **98** dB(A)

Samsvarsvurderingsmetode i henhold til vedlegg **VI**. Produktkategori: **33**

Bemyndiget organ: **DEKRA Certification B.V. Meander 1051, P.O. Box 5185, 6825 MJ ARNHEM, 6802 ED ARNHEM, Netherlands, Nr. 0344**

Teknisk dokumentasjon hos: *

fi Leikkuuveveys terällä: 2000/14/EY: mitattu äänitehotaso **95** dB(A), epävarmuus K = **1** dB, taattu äänitehotaso **96** dB(A)

Terä: 2000/14/EY: mitattu äänitehotaso **97** dB(A), epävarmuus K = **1** dB, taattu äänitehotaso **98** dB(A)

Vaatimustenmukaisuuden arviointimenetelmä liitteen **VI** mukaisesti. Tuotekategoria: **33**

Ilmoitettu laitos: **DEKRA Certification B.V. Meander 1051, P.O. Box 5185, 6825 MJ ARNHEM, 6802 ED ARNHEM, Netherlands, Nr. 0344**

Tekniset asiakirjat saatavana: *

el Καρούλι μισηνέζας: 2000/14/EK: Μετρημένη στάθμη ηχητικής ισχύος **95** dB(A), ανασφάλεια K = **1** dB, εγγυημένη στάθμη ηχητικής ισχύος **96** dB(A).

Μαχαίρα: 2000/14/EK: Μετρημένη στάθμη ηχητικής ισχύος **97** dB(A), ανασφάλεια K = **1** dB, εγγυημένη στάθμη ηχητικής ισχύος **98** dB(A).

Διαδικασία αξιολόγησης της πιστότητας σύμφωνα με το παράρτημα **VI**. Κατηγορία προϊόντος: **33**

Αναφερόμενος οργανισμός: **DEKRA Certification B.V. Meander 1051, P.O. Box 5185, 6825 MJ ARNHEM, 6802 ED ARNHEM, Netherlands, Nr. 0344**

Τεχνικά έγγραφα στη:

tr Misina bobini: 2000/14/EC: Ölçülen ses gücü seviyesi **95** dB(A), tolerans K = **1** dB, garanti edilen ses gücü seviyesi **96** dB(A)

Bıçak: 2000/14/EC: Ölçülen ses gücü seviyesi **97** dB(A), tolerans K = **1** dB, garanti edilen ses gücü seviyesi **98** dB(A)

Uygunluk değerlendirme yöntemi ek **VI** uyarınca. Ürün kategorisi: **33**

Onaylanmış kuruluş: **DEKRA Certification B.V. Meander 1051, P.O. Box 5185, 6825 MJ ARNHEM, 6802 ED ARNHEM, Netherlands, Nr. 0344**

Teknik belgelerin bulunduğu yer:

pl Szpula: 2000/14/WE: pomierzonej poziomu mocy akustycznej **95** dB(A), niepewność K = **1** dB, gwarantowany poziom mocy akustycznej **96** dB(A)

Nóż: 2000/14/WE: pomierzony poziom mocy akustycznej **97 dB(A)**, niepewność K = **1 dB**, gwarantowany poziom mocy akustycznej **98 dB(A)**

Procedura oceny zgodności zgodnie z załącznikiem VI. Kategoria produktów: **33**

Jednostka certyfikująca: **DEKRA Certification B.V. Meander 1051, P.O. Box 5185, 6825 MJ ARNHEM, 6802 ED ARNHEM, Netherlands, Nr. 0344**

Dokumentacja techniczna: *

cs **Strunová cívka:** 2000/14/ES: změřená hladina akustického výkonu **95 dB(A)**, nejistota K = **1 dB**, zaručená hladina akustického výkonu **96 dB(A)**

Nůž: 2000/14/ES: změřená hladina akustického výkonu **97 dB(A)**, nejistota K = **1 dB**, zaručená hladina akustického výkonu **98 dB(A)**

Metoda posouzení shody podle dodatku VI. Kategorie výrobku: **33**

Uvedená zkušební instituce: **DEKRA Certification B.V. Meander 1051, P.O. Box 5185, 6825 MJ ARNHEM, 6802 ED ARNHEM, Netherlands, Nr. 0344**

Technické podklady u: *

sk **Cievka na strunu:** 2000/14/ES: odmeraná hladina akustického výkonu **95 dB(A)**, neistota K = **1 dB**, zaručená hladina akustického výkonu **96 dB(A)**

Nůž: 2000/14/ES: odmeraná hladina akustického výkonu **97 dB(A)**, neistota K = **1 dB**, zaručená hladina akustického výkonu **98 dB(A)**

Metóda posúdenia zhody podľa dodatku VI. Kategória výrobku: **33**

Uvedená skúšobná inštitúcia: **DEKRA Certification B.V. Meander 1051, P.O. Box 5185, 6825 MJ ARNHEM, 6802 ED ARNHEM, Netherlands, Nr. 0344**

Technické podklady má spoločnosť: *

hu **Huzaltekercs:** 2000/14/EK: Mért hangteljesítmény-szint **95 dB(A)**, szórás K = **1 dB**, garantált hangteljesítmény-szint **96 dB(A)**

Kés: 2000/14/EK: Mért hangteljesítmény-szint **97 dB(A)**, szórás K = **1 dB**, garantált hangteljesítmény-szint **98 dB(A)**

A konformitás kiértékelési eljárást lásd a VI Függelékben. Termékkategória: **33**

Megnevezett intézet: **DEKRA Certification B.V. Meander 1051, P.O. Box 5185, 6825 MJ ARNHEM, 6802 ED ARNHEM, Netherlands, Nr. 0344**

Műszaki dokumentumok megőrzési pontja: *

ru **Катушка:** 2000/14/ЕС: Измеренный уровень звуковой мощности **95 дБ(А)**, погрешность K = **1 дБ**, гарантированный уровень звуковой мощности **96 дБ(А)**

Нож: 2000/14/ЕС: Измеренный уровень звуковой мощности **97 дБ(А)**, погрешность K = **1 дБ**, гарантированный уровень звуковой мощности **98 дБ(А)**

Процедура оценки соответствия согласно приложения VI. Категория продукта: **33**

Назначенный орган: **DEKRA Certification B.V. Meander 1051, P.O. Box 5185, 6825 MJ ARNHEM, 6802 ED ARNHEM, Netherlands, Nr. 0344**

Техническая документация хранится у: *

uk **Котушка для ліски:** 2000/14/ЕС: виміряна звукова потужність **95 дБ(А)**, похибка K = **1 дБ**, гарантована звукова потужність **96 дБ(А)**

Ніж: 2000/14/ЕС: виміряна звукова потужність **97 дБ(А)**, похибка K = **1 дБ**, гарантована звукова потужність **98 дБ(А)**

Процедура оцінки відповідності відповідно до додатку VI. Категорія продукту: **33**

Призначений орган: **DEKRA Certification B.V. Meander 1051, P.O. Box 5185, 6825 MJ ARNHEM, 6802 ED ARNHEM, Netherlands, Nr. 0344**

Технічна документація зберігається у: *

kk **Жіп орауышы:** 2000/14/ЕС: Өлшелген дыбыс қаттылығы **95 дБ(А)**, дәлсіздік K = **1 дБ**, кепілденген дыбыс қаттылығы **96 дБ(А)**

Кесетін пышақ: 2000/14/ЕС: Өлшелген дыбыс қаттылығы **97 дБ(А)**, дәлсіздік K = **1 дБ**, кепілденген дыбыс қаттылығы **98 дБ(А)**

Сәйкестікті анықтау әдісі **VI** тіркелгісі бойынша. Өнім санаты: **33**
 Аталған жай: **DEKRA Certification B.V. Meander 1051, P.O. Box 5185, 6825 MJ ARNHEM, 6802 ED ARNHEM, Netherlands, Nr. 0344**

Техникалық құжаттар: *

ro **Bobină cu fir:** 2000/14/CE: Nivel măsurat al puterii sonore **95** dB(A), incertitudine K = **1** dB, nivel garantat al puterii sonore **96** dB(A)
Cuțit: 2000/14/CE: Nivel măsurat al puterii sonore **97** dB(A), incertitudine K = **1** dB, nivel garantat al puterii sonore **98** dB(A)

Procedură de evaluare a conformității potrivit Anexei **VI**. Categorie produse: **33**

Organism notificat: **DEKRA Certification B.V. Meander 1051, P.O. Box 5185, 6825 MJ ARNHEM, 6802 ED ARNHEM, Netherlands, Nr. 0344**

Documentație tehnică la: *

bg **Шпула с режеща нишка:** 2000/14/EO: измерено ниво на звуковата мощност **95** dB(A), неопределеност K = **1** dB, гарантирано ниво на мощността на звука **96** dB(A)

Нож: 2000/14/EO: измерено ниво на звуковата мощност **97** dB(A), неопределеност K = **1** dB, гарантирано ниво на мощността на звука **98** dB(A)

Метод за оценка на съответствието съгласно приложение **VI**. Категория продукт: **33**

Сертифициращ орган: **DEKRA Certification B.V. Meander 1051, P.O. Box 5185, 6825 MJ ARNHEM, 6802 ED ARNHEM, Netherlands, Nr. 0344**

Техническа документация при: *

mk **Навој:** 2000/14/EC: Измерено ниво на звучна јачина **95** dB(A), несигурност K = **1** dB, загарантирано ниво на звучна јачина **96** dB(A)

Сечило: 2000/14/EC: Измерено ниво на звучна јачина **97** dB(A), несигурност K = **1** dB, загарантирано ниво на звучна јачина **98** dB(A)

Постапка за процена на сообразноста според прилог **VI**. Категорија на производ: **33**

Назначено тело: **DEKRA Certification B.V. Meander 1051, P.O. Box 5185, 6825 MJ ARNHEM, 6802 ED ARNHEM, Netherlands, Nr. 0344**

Техничка документација кај: *

sr **Namotaj vlakna:** 2000/14/EC: izmereni nivo ostvarene buke **95** dB(A), nepouzdanost K = **1** dB, garantovani nivo ostvarene buke **96** dB(A)

Nož: 2000/14/EC: izmereni nivo ostvarene buke **97** dB(A), nepouzdanost K = **1** dB, garantovani nivo ostvarene buke **98** dB(A)

Postupak ocenjivanja usaglašenosti prema prilogu **VI**. Kategorija proizvoda: **33**

nadležna instanca: **DEKRA Certification B.V. Meander 1051, P.O. Box 5185, 6825 MJ ARNHEM, 6802 ED ARNHEM, Netherlands, Nr. 0344**

Tehnička dokumentacija kod: *

sl **Motek niti:** 2000/14/ES: Izmerjena raven zvočne moči **95** dB(A), negotovost K = **1** dB, zagotovljena raven zvočne moči **96** dB(A)

Nož: 2000/14/ES: Izmerjena raven zvočne moči **97** dB(A), negotovost K = **1** dB, zagotovljena raven zvočne moči **98** dB(A)

Postopek za presojo skladnosti v skladu s prilogo **VI**. Kategorija izdelka: **33**

Pristojni organ: **DEKRA Certification B.V. Meander 1051, P.O. Box 5185, 6825 MJ ARNHEM, 6802 ED ARNHEM, Netherlands, Nr. 0344**

Tehnična dokumentacija pri: *

hr **Kolut s reznom niti:** 2000/14/EZ: Izmjerena razina učinka buke **95** dB(A), nesigurnost K = **1** dB, zajamčena razina učinka buke **96** dB(A)

Nož: 2000/14/EZ: Izmjerena razina učinka buke **97** dB(A), nesigurnost K = **1** dB, zajamčena razina učinka buke **98** dB(A)

Postupak ocenjivanja sukladnosti prema dodatku **VI**. Kategorija proizvoda: **33**

Tijelo za ocjenjivanje sukladnosti: **DEKRA Certification B.V. Meander 1051, P.O. Box 5185, 6825 MJ ARNHEM,**

6802 ED ARNHEM, Netherlands, Nr. 0344

Tehnička dokumentacija se može dobiti kod: *

- et** **Niidipool:** 2000/14/EÜ: Mõõdetud helivõimsustase **95** dB(A), mõõtemääramatus K = **1** dB, garanteeritud helivõimsustase **96** dB(A)
- Lõiketera:** 2000/14/EÜ: Mõõdetud helivõimsustase **97** dB(A), mõõtemääramatus K = **1** dB, garanteeritud helivõimsustase **98** dB(A)
- Vastavuse hindamise meetod vastavalt lisale **VI**. Tootekategooria: **33**
Teavitatud asutus: **DEKRA Certification B.V. Meander 1051, P.O. Box 5185, 6825 MJ ARNHEM, 6802 ED ARNHEM, Netherlands, Nr. 0344**
Tehnilised dokumendid saadaval: *
- lv** **Griezējauklās spēle:** 2000/14/EK: izmērītais trokšņa jaudas līmenis ir **95** dB(A), izkliede K ir = **1** dB, garantētais trokšņa jaudas līmenis ir **96** dB(A)
- Asmens:** 2000/14/EK: izmērītais trokšņa jaudas līmenis ir **97** dB(A), izkliede K ir = **1** dB, garantētais trokšņa jaudas līmenis ir **98** dB(A)
- Atbilstības novērtēšana ir veikta saskaņā ar pielikumu **VI**. Izstrādājuma kategorija: **33**
Deklarētā pārbaudes vieta: **DEKRA Certification B.V. Meander 1051, P.O. Box 5185, 6825 MJ ARNHEM, 6802 ED ARNHEM, Netherlands, Nr. 0344**
Tehniskā dokumentācija no: *
- lt** **Vielutės ritė:** 2000/14/EB: išmatuotas garso galios lygis **95** dB(A), paklaida K = **1** dB, garantuotas garso galios lygis **96** dB(A)
- Peilis:** 2000/14/EB: išmatuotas garso galios lygis **97** dB(A), paklaida K = **1** dB, garantuotas garso galios lygis **98** dB(A)
- Atitikties vertinimas atliktas pagal priedą **VI**. Gaminio kategorija: **33**
Notifikuota įstaiga: **DEKRA Certification B.V. Meander 1051, P.O. Box 5185, 6825 MJ ARNHEM, 6802 ED ARNHEM, Netherlands, Nr. 0344**
Techninė dokumentacija saugoma: *

**BOSCH*** Bosch Lawn and Garden Ltd., PT-HG/ENS-STW,
Stowmarket, Suffolk IP14 1EY, EnglandHenk Becker
Chairman of Executive
ManagementHelmut Heinzelmann
Head of Product CertificationRobert Bosch Power Tools GmbH, 70538 Stuttgart, GERMANY
Stuttgart, **18.02.2019**