



МОБИЛК
ИНТЕЛЛИГЕНТНАЯ ТЕХНИКА

Снегоуборщик С65

С65Б6.5

С65LC170FS

С65Б6.5Е

С65LC175FS

С65Б8

С65G200FA

С65Б8Е

Мобил К С65ДК7

Руководство по эксплуатации 990.00.00.000 РЭ



Россия
г. Гагарин

www.mobilk.ru mobilk-com@mail.ru

Содержание

1. Введение.	2
2. Описание.	2
3. Требование по техники безопасности.	2
4. Технические характеристики снегоуборщика.	4
5. Устройство снегоуборщика.	4
6. Подготовка снегоуборщика к работе.	5
7. Запуск двигателя снегоуборщика.	5
8. Обкатка снегоуборщика.	6
9. Уборка снега.	6
10. Техническое обслуживание снегоуборщика.	7
11. Хранение снегоуборщика.	7
12. Комплектность снегоуборщика.	7
13. Транспортирование снегоуборщика.	8
14. Гарантийные обязательства.	8
15. Маркировка изделия.	9
16. Свидетельство о приёмке.	9
17. Технические рисунки.	10
18. Предупреждающие знаки.	13
19. Возможные причины отказа.	14
20. Таблица технического обслуживания.	15
- Талон предпродажной подготовки.	17
- Гарантийный талон №1	18
- Гарантийный талон №2	19
- Акт дефектации изделия	20

1. ВВЕДЕНИЕ.

Настоящее руководство по эксплуатации содержит краткое описание конструкции снегоуборщика С65 (далее – снегоуборщик), его характеристики, а также правила эксплуатации и технического обслуживания.

Перед началом работы тщательно изучите данное Руководство по эксплуатации, требования по технике безопасности и Руководство по эксплуатации двигателя. Работа со снегоуборщиком без ознакомления с настоящим Руководством по эксплуатации категорически запрещена.

2. ОПИСАНИЕ .

2.1 Снегоуборщик предназначен для уборки снега с ровных с твердым покрытием поверхностей. Снегоуборщик конструктивно состоит из привода самоходного и снегоуборщика роторного.

2.2 В качестве силового агрегата на снегоуборщике используются 4–х тактные двигатели внутреннего сгорания мощностью от 6.0 до 8 л.с., работающие на чистом бензине определенного октанового числа и использующие определенные виды моторных масел.

Таблица применяемых двигателей:

C65B6.5	Снегоуборщик С65 с двиг. мод. Briggs&Stratton (4-х тактный одноцилиндровый)
C65B6.5E	Снегоуборщик С65 с двиг. мод. Briggs&Stratton (4-х тактный одноцилиндровый)
C65B8	Снегоуборщик С65 с двиг. мод. Briggs&Stratton (4-х тактный одноцилиндровый)
C65B8E	Снегоуборщик С65 с двиг. мод. Briggs&Stratton (4-х тактный одноцилиндровый)
C65LC170FS	Снегоуборщик С65 с двиг. Мод. Loncin (4-х тактный одноцилиндровый)
C65LC175FS	Снегоуборщик С65 с двиг. Мод. Loncin (4-х тактный одноцилиндровый)
Мобил К С65ДК7	Снегоуборщик С65 с двиг. Мод. Dinking (4-х тактный одноцилиндровый)
C65G200FA	Снегоуборщик С65 с двиг. Мод. Loncin (4-х тактный одноцилиндровый)

2.3 В связи с постоянной работой по совершенствованию снегоуборщика в его конструкцию могут быть внесены изменения, не ухудшающие его потребительские свойства.

2.4 При изменении пользователем конструкции снегоуборщика производитель не несет ответственности за возникшие в связи с этим последствия.

3. ТРЕБОВАНИЯ ПО ТЕХНИКЕ БЕЗОПАСНОСТИ.

3.1 Перед началом работы следует проверить исправность снегоуборщика. Снегоуборщик имеет предупреждающие знаки, содержащие важные рекомендации по безопасной работе. Их соблюдение сделает вашу работу более безопасной. Категорически запрещается эксплуатация без ознакомления с данным руководством по эксплуатации снегоуборщика.

3.2 Изделие должно эксплуатироваться только одним оператором с помощью установленных ручек управления. Любой другой способ эксплуатации запрещен.

- 3.3 При работе со снегоуборщиком не касайтесь частей двигателя, имеющих повышенную температуру нагрева.
- 3.4 Перед началом работы проверьте надежность затяжки всех крепежных соединений и убедитесь в том, что в зоне работы (в зоне опасности) нет людей, а также отсутствуют посторонние предметы. Посторонние лица при уборке снега должны находиться на расстоянии не ближе 30 метров. Оператор несет ответственность перед третьими лицами за возможные увечья, вызванные использованием изделия не в соответствии с данным руководством по эксплуатации.
- 3.5 Перед началом работы убедитесь в правильной работе всех органов управления. Включать органы управления следует плавно, резкое включение органов управления может привести к поломке снегоуборщика.
- 3.6 Для ограничения воздействия шума и вибраций на работающего рекомендуется делать перерывы на 15–30 минут через каждые 45 минут работы. Продолжительность работы одного оператора не должна превышать 2-х часов в один рабочий день.
- 3.7 Категорически запрещено:**
- работать лицам моложе 18 лет;
 - работать при недостаточной освещенности;
 - при езде в гору или с горы, а также поперек склона совершать резкие повороты;
 - использовать на уклоне более 15 градусов;
 - эксплуатировать снегоуборщик при нарушениях рулевого управления;
 - использовать при ремонте нестандартный инструмент;
 - движение снегоуборщика по автомобильным дорогам общего пользования;
 - пребывание в опасной зоне работы снегоуборщика посторонних лиц;
 - оставлять снегоуборщик без присмотра при работающем двигателе;
 - запускать двигатель в закрытом невентилируемом помещении;
 - заливать топливо в закрытом помещении, а также вблизи открытого огня, искр и горячих частей двигателя, курить во время заправки;
 - заниматься обслуживанием снегоуборщика при работающем двигателе;
 - находиться на небезопасном расстоянии от вращающихся частей снегоуборщика;
 - эксплуатировать снегоуборщик без установленных защитных кожухов, предусмотренных конструкцией.
- 3.8 Остерегайтесь инерционности шнека – перед тем как его обслуживать дождитесь полного останова.
- 3.9 Для работы используйте облегающую одежду, прочную нескользящую обувь. Не используйте просторную одежду. Для защиты органов зрения используйте защитные очки или маску с защитным экраном.
- 3.10 В случае столкновения с посторонними предметами во время работы незамедлительно остановите снегоуборщик и произведите осмотр изделия. Рекомендуется тщательно осмотреть обрабатываемый участок, удалив с него все посторонние предметы, которые могут нарушить работу снегоуборщика или повредить его.
- 3.11 При наличии топлива в топливном баке не наклоняйте изделие для проведения регулировок или ремонта.
- 3.12 При проведении работ по техническому обслуживанию снегоуборщика, его мойке (чистке), заправке топливом двигатель должен быть выключен, а ручки управления находиться в выключенном положении.

4. ТЕХНИЧЕСКИЕ ХАРАКТЕРИСТИКИ СНЕГОУБОРЩИКА.

4.1	ходовая часть	- колесная
4.2	колеса	- пневматические шины 4,80 – 8.00 или 4,0 – 8.00
4.3	колея, мм	- 490 (450)
4.4	допускаемый угол поперечной устойчивости, град.	- 15
4.5	допускаемый угол продольного наклона, град.	- 15
4.6	количество передач	- 7
4.7	максимальная скорость, км/час	
	- 1 передача	- 0,55
	- 2 передача	- 1,3
	- 3 передача	- 2,0
	- 4 передача	- 2,7
	- 5 передача	- 3,5
	- задняя передача 1	- 0,5
	- задняя скорость 2	- 1,3
4.8	привод	- фрикционно-шестеренчатый
4.9	механизм сцепления	- механический, за счет натяжения ремня
4.10	рулевое устройство	- трубная конструкция с накладкой
4.11	ширина захвата снега, мм	- 650
4.12	глубина захвата снега, мм	- 300
4.13	габаритные размеры:	
	- длина, мм	- 1370
	- ширина, мм	- 680
	- высота, мм	- 1085
4.14	давление воздуха в шинах, кгс/см ²	- 2,0
4.15	масса нетто, кг не более	- 95
4.16	масса брутто, кг	- 100

Основные технические данные двигателя указаны в «Руководстве по эксплуатации двигателя».

5. УСТРОЙСТВО СНЕГОУБОРЩИКА.

Снегоуборщик состоит из привода самоходного и снегоуборщика роторного. (Рис.1)

Привод самоходный представляет собой корпус со встроенным в него фрикционно-шестеренчатым механизмом для получения поступательного движения с различными скоростями и направлениями, механизмом переключения скоростей. На корпусе самоходного привода крепятся: двигатель, руль с ручками управления и тросами, транспортные колеса (Рис.2)

Снегоуборщик роторный состоит из корпуса, шнека, редуктора, выхлопа, узла входного, ремня приводного, лыж регулируемых. (Рис.3).

Двигатель – смотри руководство по эксплуатации двигателя.

Руль в сборе предназначен для управления снегоуборщиком (Рис.2) Схема сборки руля представлена на Рис.4.

Ручки сцепления в комплекте с тросом служат для натяжения клиновых рем-

ней привода самоходного и снегоуборщика роторного для начала движения, остановки и включения-выключения вращения шнека. При нахождении ручек сцепления в верхнем положении привод и шнек снегоуборщика остановлены, в нижнем положении при работающем двигателе и выбранной передаче начинается движение и вращение шнека. (Рис.7)

Для обеспечения безопасности и защиты вращающихся частей клиноременной передачи, место соединения привода самоходного и снегоуборщика роторного закрыто защитным кожухом.

Транспортные колеса (далее колеса) предназначены для передвижения снегоуборщика при уборке снега.

6. ПОДГОТОВКА СНЕГОУБОРЩИКА К РАБОТЕ.

При подготовке снегоуборщика к работе необходимо выполнить следующие работы:

6.1 Распаковать снегоуборщик.

6.2 Проверить соответствие комплектации снегоуборщика упаковочному листу.

6.3 Установить и собрать руль на привод самоходный. Для чего установить рукоятки руля на корпусе снегоуборщика посредством болтовых соединений М10 . Для установки болтовых соединений рекомендуется снять колеса. После затяжки рукояток на корпусе, установить транспортные колеса на место. Установить накладку руля (Рис.4).

6.4 Проверить наличие масла в двигателе согласно указаниям Руководства по эксплуатации двигателя.

6.5 Установить выхлоп для выброса снега на горловину корпуса и закрепить с помощью болтового соединения М8 (Рис.4).

6.6 Установить транспортную скорость рычагом переключения скоростей – (Рис.9)

6.7 Запуск двигателя производить в соответствии с Руководством по эксплуатации двигателя.

6.8 Начать движение и уборку снега включением соответствующих ручек сцепления на руле (Рис.7).

7. ЗАПУСК ДВИГАТЕЛЯ СНЕГОУБОРЩИКА.

Запуск двигателя производить в соответствии с Руководством по эксплуатации двигателя.

Перед запуском также необходимо:

- проверить наличие топлива в топливном баке при необходимости долить;
- проверить уровень масла в картере двигателя;
- ручки сцепления на руле установить в положение выключено в верхнем положении (Рис.7);
- поставить выключатель двигателя в положение ON;
- открыть подачу топлива и закрыть воздушную заслонку;
- переместить рычаг акселератора на двигателе в среднее положение;
- слегка потянуть за рукоятку стартера, выбирая слабинку, затем потянуть интенсивно, двигатель должен запуститься;
- если двигатель не запустился повторить запуск снова;

- не отпускайте резко рукоятку стартера после запуска двигателя, плавно возвратите ее обратно, не допуская ударов о корпус стартера;
- **после запуска и небольшого прогрева двигателя открыть воздушную заслонку;**
- остановка двигателя производится выключателем двигателя в положении OF;

ВНИМАНИЕ! Отсутствие или малый уровень масла является причиной выхода двигателя из строя. Применяемый класс масел SE, SF, SG, SH, SJ. Рекомендованный класс SG, SH или SJ. Степень вязкости SAE 10W30, SAE 10W40.

8. ОБКАТКА СНЕГОУБОРЩИКА.

Первые 20 часов эксплуатации снегоуборщика являются периодом приработки деталей двигателя и трансмиссии, поэтому перегрузка в этот период не допустима.

Режим обкатки двигателя:

без нагрузки – 2500 об/мин	– 10 мин
без нагрузки – 3000 об/мин	– 10 мин
без нагрузки – 3600 об/мин	– 10 мин
нагрузка в 30% – 3600 об/мин	– 10 мин
нагрузка в 60% – 3600 об/мин	– 10 мин

9. УБОРКА СНЕГА СНЕГОУБОРЩИКОМ.

Перед началом уборки снега необходимо:

- 9.1 Подготовьте снегоуборщик к работе, согласно раздела 6. данного руководства.
- 9.2 Запустить двигатель, согласно раздела 7.
- 9.3 Переключить рычаг переключения передач в положение, соответствующее выбранному направлению движения.
- 9.4 Плавно перевести ручку сцепления включения снегоуборщика в положение «включено». Шнек снегоуборщика начнет вращение. (Рис.7).
- 9.5 Плавно перевести ручку сцепления привода в положение «включено» и снегоуборщик начнет движение. (Рис.7).
- 9.6 Приступая к уборке снега, сначала нажмите и удерживайте ручку сцепления снегоуборщика, а затем, нажав и удерживая ручку сцепления привода, произвести врезание вращающего шнека в снег.
- 9.7 Осуществляйте уборку снега при максимальных оборотах двигателя в целях лучшей производительности.
- 9.8 Снизьте скорость при работе в условиях высокого снежного покрова, обледенения или тяжелого мокрого снега. Изменяйте скорость движения посредством рычага переключения передач, не снижая при этом обороты двигателя, (Рис.9).
- 9.9 Наиболее легко и эффективно убирать снег сразу после того, как он выпал.
- 9.10 По возможности отбрасывайте снег по ветру. Убирая снег, слегка захватывайте уже убранную полосу, что позволит убрать снег более качественно.
- 9.11 Соблюдайте особую осторожность и концентрацию внимания при уборке снега на склонах. Двигайтесь только вдоль склона вверх-вниз, избегая движения поперек склона.
- 9.12 Во время работы следите за тем, чтобы двигатель оставался чистым и на нем не

скапливался снег. Это обеспечивает лучшую вентиляцию двигателя и тем самым продлит срок его службы.

9.13 По окончании работы дайте двигателю поработать еще некоторое время, чтобы налипший снег и ледяная кромка на двигателе растаяли.

9.14 Выключить двигатель согласно Руководства по эксплуатации двигателя.

10. ТЕХНИЧЕСКОЕ ОБСЛУЖИВАНИЕ СНЕГОУБОРЩИКА.

Техническое обслуживание снегоуборщика включает в себя заправочные, смазочные, регулировочные, моечные и другие операции.

Работы и периодичность их выполнения по техническому обслуживанию двигателя указаны в Руководстве по эксплуатации двигателя.

10.1 ЕЖЕДНЕВНОЕ ОБСЛУЖИВАНИЕ:

- очистить снегоуборщик от снега и прочих включений.
- проверить целостность и герметичность бензопровода, отсутствие течей масла из картера двигателя, уровень масла в картере двигателя, осмотреть крепежные соединения двигателя, снегоуборщика, ручек управления и в случае необходимости произвести натяжение ремней и затяжку резьбовых соединений.

10.2 ТЕХНИЧЕСКОЕ ОБСЛУЖИВАНИЕ КАЖДЫЕ 20 ЧАСОВ

(кроме двигателя):

- выполнить работы, предусмотренные ежедневным обслуживанием
- проверить и заменить по необходимости ремни клиноременных передач
- по двигателю выполнить все указания по техническому обслуживанию Руководства по эксплуатации двигателя.

10.3 ТЕХНИЧЕСКОЕ ОБСЛУЖИВАНИЕ ПОСЛЕ 100 ЧАСОВ ЭКСПЛУАТАЦИИ

(кроме двигателя):

- выполнить все работы, предусмотренные для технического обслуживания после 20 часов эксплуатации
- по двигателю выполнить все указания по техническому обслуживанию Руководства по эксплуатации двигателя.

11. ХРАНЕНИЕ СНЕГОУБОРЩИКА .

Хранить снегоуборочную машину необходимо в сухом помещении при температуре от -10°C до +40°C. При хранении свыше 1 месяца выполнить работы, предусмотренные ежедневным техническим обслуживанием.

12. КОМПЛЕКТНОСТЬ СНЕГОУБОРЩИКА.

Снегоуборщик (на поддоне в картонной упаковке)	1 шт.
Рукоятка руля левая в сборе с ручкой сцепления привода и тросом ручки сцепления привода	1 шт.
Рукоятка руля правая в сборе с ручкой сцепления снегоуборщика и тросом ручки сцепления снегоуборщика	1 шт.
Накладка руля	1 шт.
Выхлоп снегоуборщика	1 шт.
Фара*	1 шт.*
Руководство по эксплуатации снегоуборщика С65 (SMP990.00.00.000РЭ)	1 шт.
Руководство по эксплуатации двигателя	1 шт.

Примечание:

1. * Фара – 1шт. входит только в комплект снегоуборщика моделей: «С65Б6.5Е»; «С65Б8Е».
2. Крепежные изделия для крепления руля установлены на корпусе привода.
3. Крепежные изделия для крепления накладки руля установлены на накладке.
4. Крепежные изделия для крепления выхлопа снегоуборщика установлены на корпусе снегоуборщика.

13. ТРАНСПОРТИРОВАНИЕ СНЕГОУБОРЩИКА.

Транспортировка снегоуборщика производится любым видом транспорта в заводской упаковке или без нее с предохранением изделия от механических повреждений, атмосферных осадков и воздействия химических активных веществ. Транспортировку снегоуборщика необходимо производить таким образом, чтобы исключить выливание масла и топлива из топливного бака.

Транспортировать снегоуборщик на боку категорически запрещено.

14. ГАРАНТИЙНЫЕ ОБЯЗАТЕЛЬСТВА.

Предприятие–изготовитель гарантирует нормальную работу снегоуборщика при соблюдении потребителем условий эксплуатации, правил хранения и транспортировки, указанных в данном руководстве.

Гарантийный срок эксплуатации – 24 месяца от даты продажи через торговую сеть.

Гарантийные обязательства на расходные материалы (свечи, воздушный фильтр, ремни) не распространяются.

Срок службы – 5 лет.

При обнаружении дефектов в период гарантийного срока, предприятие–изготовитель обязуется бесплатно заменить или отремонтировать вышедшие из строя узлы, если дефект произошел по вине предприятия–изготовителя.

Взаимоотношения между Предприятием–изготовителем (Продавцом) и Покупателем (Владельцем) осуществляется на основе гражданского законодательства.

Предприятие–изготовитель не несет ответственности по гарантии, если:

- истек гарантийный срок эксплуатации; предъявляемый Потребителем;
- снегоуборщик разуконплектован;
- при не предъявлении настоящего Руководства по эксплуатации или отсутствии в ней отметки ОТК Предприятия–изготовителя о приемке продукции; отсутствие отметки торгующей организации (штамп и дата продажи);
- при несовпадении (исправлении) заводского номера снегоуборщика, двигателя в Руководстве по эксплуатации с номерами, нанесенными на снегоуборщике и двигателе;
- снегоуборщик используется не по прямому назначению;
- потребителем произведена замена или сделана доработка снегоуборщика не предусмотренная конструкцией или производилась самостоятельная разборка снегоуборщика;
- снегоуборщик вышел из строя в результате несоблюдения потребителем требований настоящего Руководства по эксплуатации и Руководства по эксплуатации двигателя, а также небрежного обращения с ним или нанесения внешних механических повреждений.

Настоящая гарантия не распространяется на запасные части и расходные материалы с ограниченным сроком использования, в частности: моторные масла, приводные ремни, шнур стартера, свечи зажигания, фильтрующие элементы.

В случае обнаружения дефекта необходимо обратиться по адресу:
215039, Россия, Смоленская область, Гагаринский район, д. Поличня,
ул. Новая, ООО «Мобил К», тел/факс: (48135) 2-50-67,6-59-69, 6-59-58
E-mail: mobilk-com@mail.ru <http://www.mobilk.ru>

15. МАРКИРОВКА ИЗДЕЛИЯ.

Маркировка изделия нанесена на защитном кожухе.

	МОБИЛК ИНТЕЛЛИГЕНТНАЯ ТЕХНИКА
Снегоуборщик С65 _____	
Серийный № _____ 20 г.	
Производитель: ООО "Мобил К" 215039, Россия, Смоленская обл., Гагаринский р-н, д.Поличня, ул.Новая, т/ф.: (48135) 6-59-69, 6-59-58	
www.mobilk.ru	масса 100 кг

16. СВИДЕТЕЛЬСТВО О ПРИЁМКЕ.

Снегоуборщик С65 № _____

Двигатель _____ № _____

соответствует ТУ 4737-010-12352276-2015 и признан годным для эксплуатации.

Сертификат соответствия ЕАС - № ТС RU C-RU.AЯ04.B.00726.

Срок действия с 16.02.2016 по 15.02.2021. Выдан: Орган по сертификации продукции машиностроения Федерального государственного унитарного предприятия «Всероссийский научно-исследовательский институт стандартизации и сертификации в машиностроении».

Подпись ОТК _____

(Расшифровка подписи)

М. П.

Дата выпуска “ _____ ” _____ 20 _____ г.

Изготовитель/Поставщик:
ООО «Мобил К», 215039, Россия, Смоленская область, Гагаринский район, д. Поличня, ул. Новая.
E-mail: mobilk-com@mail.ru <http://www.mobilk.ru>

17. ТЕХНИЧЕСКИЕ РИСУНКИ



РИС.1 СНЕГОУБОРЩИК – ОБЩИЙ ВИД.



РИС.2 ПРИВОД САМОХОДНЫЙ

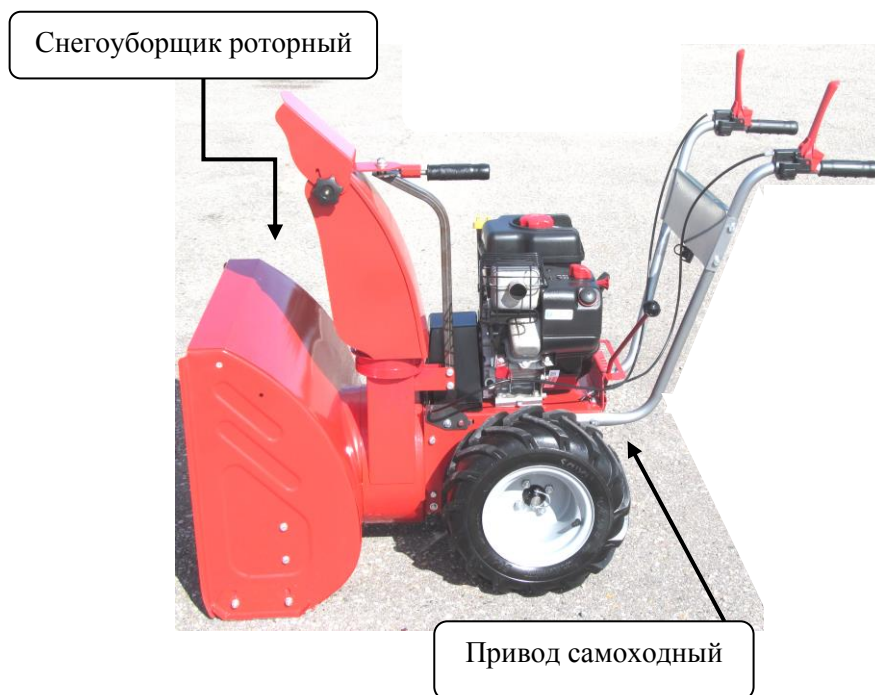

РИС.3 СНЕГОУБОРЩИК РОТОРНЫЙ

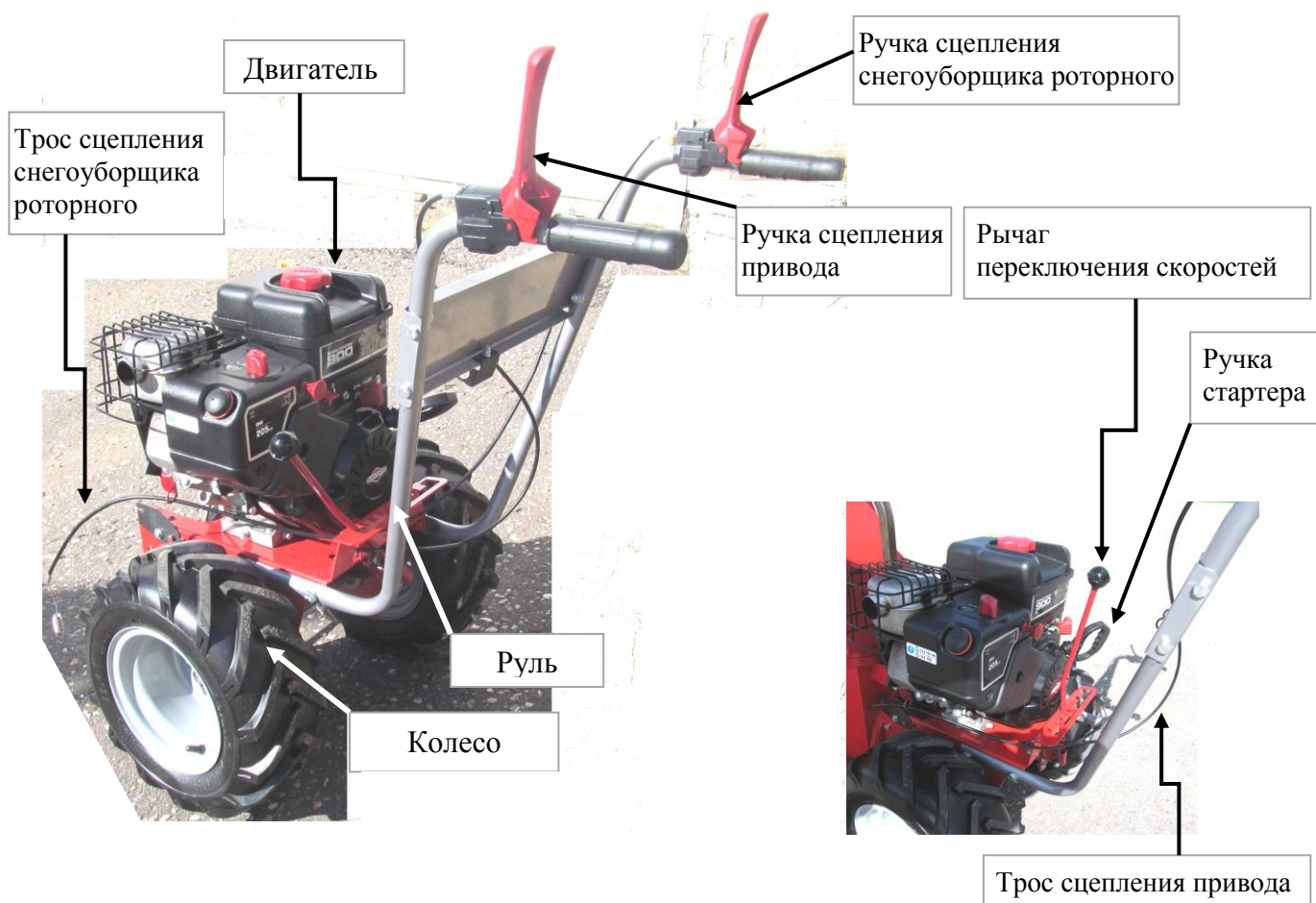

РИС.4 СБОРКА СНЕГОУБОРЩИКА ПОСЛЕ ТРАНСПОРТИРОВКИ.

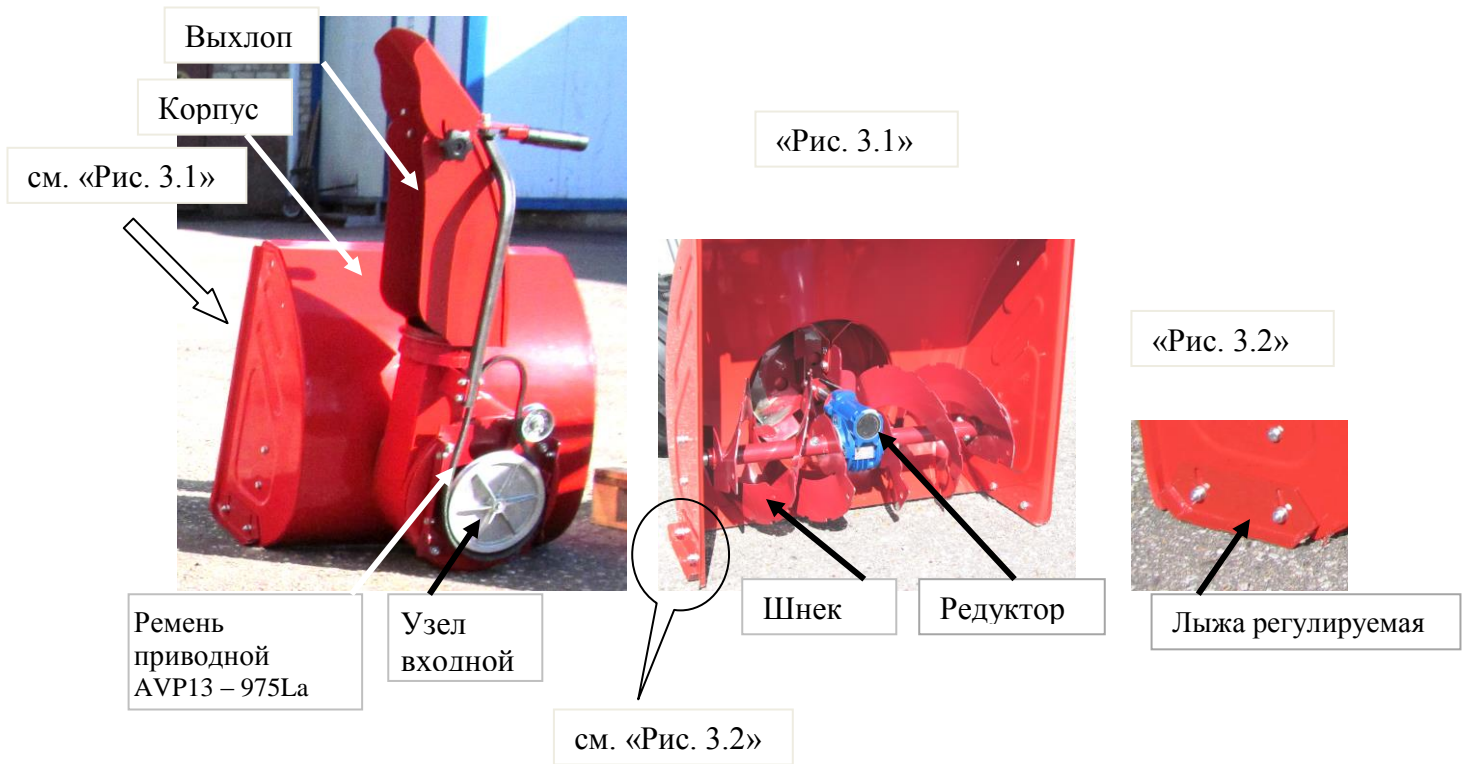

РИС.6 КИНЕМАТИЧЕСКАЯ СХЕМА САМОХОДНОГО ПРИВОДА.



РИС.7 СХЕМА ВКЛЮЧЕНИЯ РУЧЕК СЦЕПЛЕНИЯ

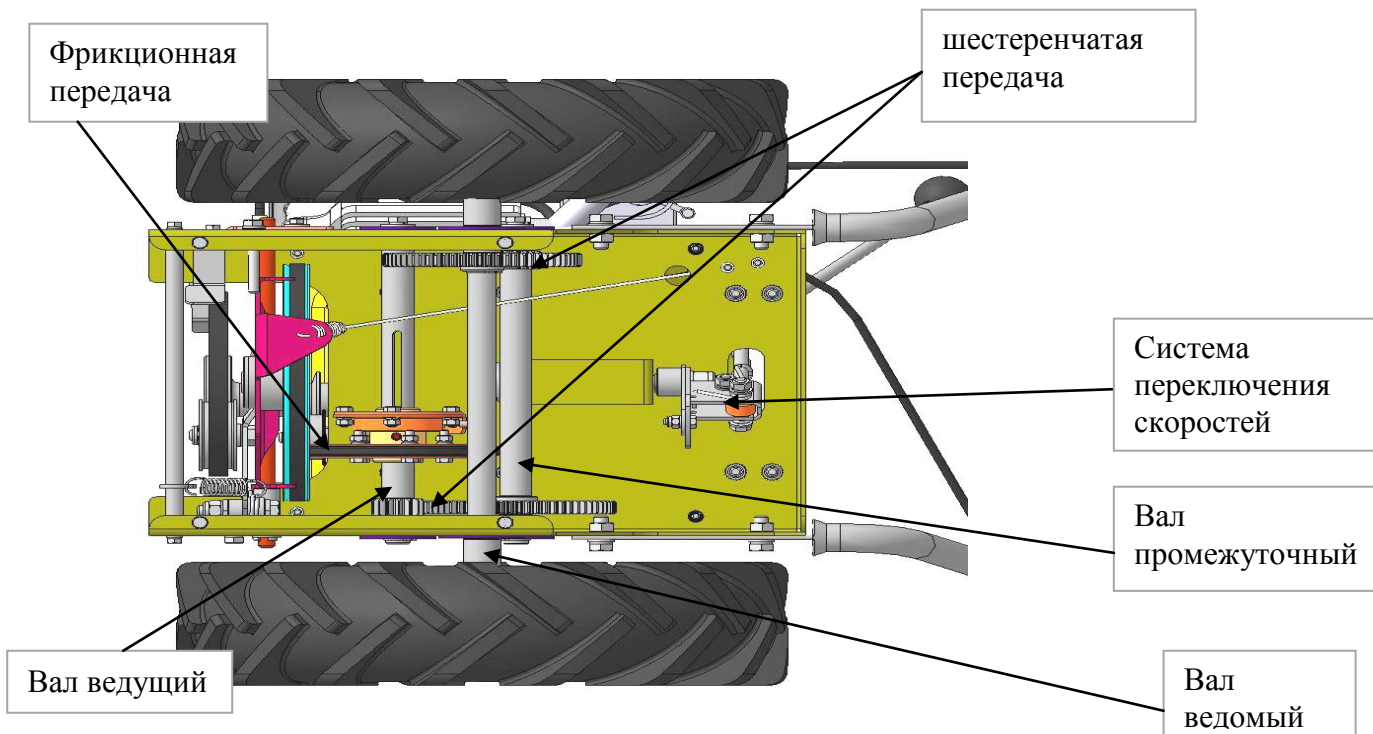

РИС. 8 КРЕПЛЕНИЕ ФАРЫ К НАКЛАДКЕ РУЛЯ
(ТОЛЬКО ДЛЯ МОДЕЛЕЙ СНЕГОУБОРЩИКА: «С65Б6.5Е»; «С65Б8Е»)

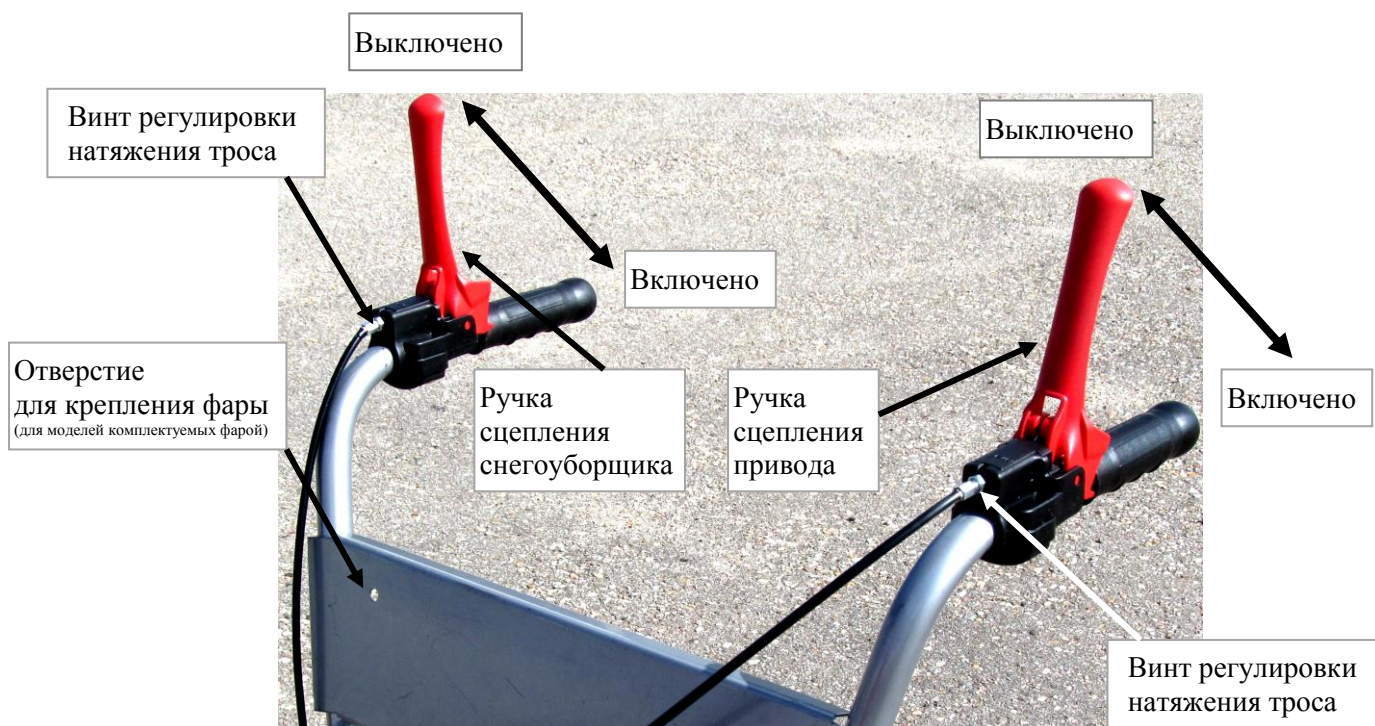

РИС. 9 СХЕМА РАСПОЛОЖЕНИЯ СКОРОСТЕЙ.

18. ПРЕДУПРЕЖДАЮЩИЕ ЗНАКИ.

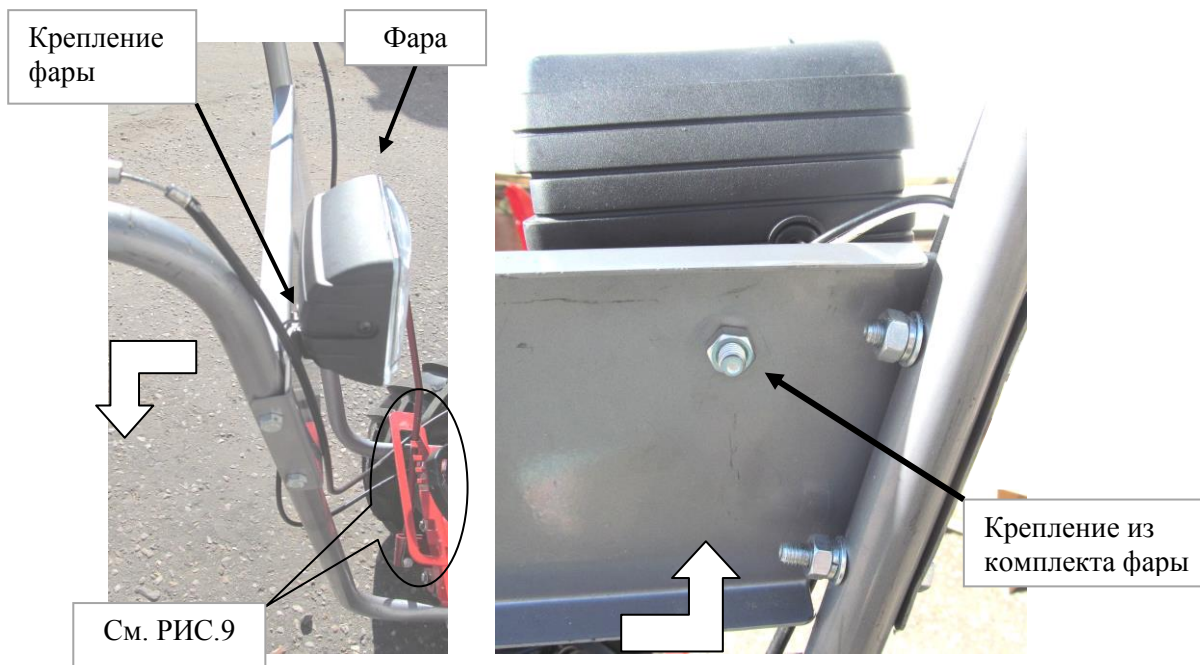
	Особое внимание
	Перед началом работы прочитайте данное Руководство по эксплуатации и Руководство по эксплуатации на двигатель
	Опасность получения травм вращающимся шнеком. Держите руки и ноги на расстоянии от вращающегося шнека.
	«ВНИМАНИЕ» Держите на расстоянии от снегоуборщика детей и посторонних лиц
	Работать в очках и в защитных наушниках.

- Предупреждающие знаки нанесены на корпус снегоуборщика.

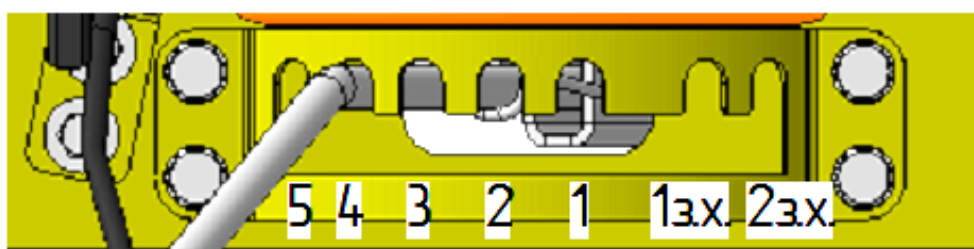
19.ВОЗМОЖНЫЕ ПРИЧИНЫ ОТКАЗА И ИХ УСТРАНЕНИЕ

№	Возможная неработоспособность (Отказ)	Возможные причины	Указания по устранению отказов и повреждений
1	2	3	4
1	Двигатель не запускается или тяжело запускается	Неисправна система зажигания Засорен карбюратор	Отрегулировать зазор свечи Очистить свечу от нагара Заменить свечу Прочистить карбюратор
2	Двигатель перегревается	Засорен воздушный фильтр	Очистить воздушный фильтр или заменить
3	Двигатель не набирает максимальные обороты	Засорен воздушный фильтр	Очистить воздушный фильтр или заменить
4	Двигатель не приводит в действие шнек снегоуборщика	Значительное налипание снега на шнек и крыльчатку или попадание крупных предметов Проскальзывание ремня клиноременной передачи	Остановить двигатель и очистить шнек и крыльчатку. Отрегулировать натяжение клиноременной передачи: –регулирующим болтом рычага сцепления –заменить ремень
5	Отсутствие поступательного движения снегоуборщика	Повреждение или износ фрикциона Вытяжка троса натяжения фрикциона	Заменить резиновое кольцо фрикциона Отрегулировать натяжение посредством винта на ручке управления Заменить трос натяжения фрикциона

20.ТАБЛИЦА ТЕХНИЧЕСКОГО ОБСЛУЖИВАНИЯ.

№п/п	Дата выполнения	Моторесурс час.	Операции технического обслуживания	Примечание
1		20		Техническое обслуживание проводить согласно наработки по часам, но не реже 1 раза в год
2		50		
3				
4				
5				

ТАЛОН ПРЕДПРОДАЖНОЙ ПОДГОТОВКИ

Изделие: Снегоуборщик С65 _____

Зав. № изделия _____

Двигатель _____ № _____

Продан магазином _____

Изделие комплектно. Механические повреждения отсутствуют. Изделие проверено на всех режимах. Информацию о технических характеристиках получил. С условиями гарантийного обслуживания ознакомлен. Замечаний нет.

Подпись покупателя _____

Дата продажи _____

Продавец _____

Штамп магазина

ООО «МОБИЛ К»

Заполняется торгующей организацией

ГАРАНТИЙНЫЙ ТАЛОН №1

Ремонт снегоуборщика

Снегоуборщик С65 № _____

Продан _____

(наименование и адрес торгующей организации)

“ _____ ” _____ 20 ____ г.

М.П.
торгующей
организации

подпись _____

Предпродажное обслуживание произведено механиком

Ф.И.О.

“ _____ ” _____ 20 ____ г.

М.П.
торгующей
организации

ООО «МОБИЛ К»

Заполняется торгующей организацией

ГАРАНТИЙНЫЙ ТАЛОН №2

Ремонт снегоборщика

Снегоборщик С65 № _____

Продан _____

(наименование и адрес торгующей организации)

“ ____ ” _____ 20__ г.

М.П.
торгующей
организации

подпись _____

Предпродажное обслуживание произведено механиком

Ф.И.О.

“ ____ ” _____ 20__ г.

М.П.
торгующей
организации

ООО «МОБИЛ К»

Заполняется торгующей организацией

АКТ ДЕФЕКТАЦИИ ИЗДЕЛИЯ

Снегоуборщик С65 № _____

принадлежит гражданину

(фамилия, имя, отчество)

проживающему по адресу:

В процессе эксплуатации выявлены следующие неисправности:

(указать неисправности, условия, при которых обнаружены дефекты)

(срок службы со дня приобретения)

Причиной неисправностей (поломки) является

Осмотр снегоуборщика произвели

(указать должность, ф.и.о., место работы)

М.П.

Подпись

“ _____ ” _____ 20__ г.