

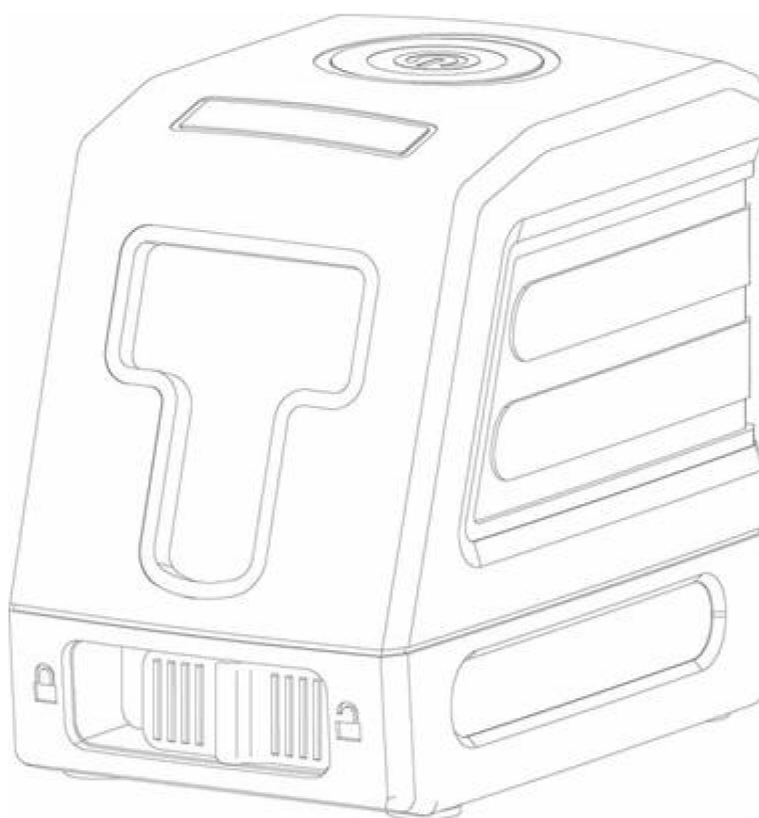

**ДЕКО®**

**Лазерный нивелир**  
**Инструкция на русском языке**



МОДЕЛЬ: DKLL11 DKLL12

## **Содержание**

Поздравляем!

Вы выбрали один из наших лазерных нивелиров, который гарантированно надежный и прочный для профессиональных пользователей на различных рабочих местах.

- Безопасность
- Спецификация
- Обзор продукта
- Эксплуатация
- Обслуживание
- Гарантия

## **БЕЗОПАСНОСТЬ**

- Перед использованием данного изделия внимательно прочитайте инструкцию по технике безопасности и руководство пользователя. Все пользователи должны полностью понимать и соблюдать данную инструкцию.
- Во время работы изделия следите за тем, чтобы излучающий лазерный луч (источник красного света) не был направлен на глаза. Длительное воздействие лазерного луча может представлять опасность для глаз.
- Не смотрите прямо на луч или на оптические приборы и не настраивайте лазер на уровне глаз.
- Не разбирайте лазерный инструмент. Внутри нет частей, обслуживаемых пользователем.
- Не модифицируйте лазер каким-либо образом. Модификация инструмента может привести к опасному воздействию лазерного излучения.
- Не используйте лазер в присутствии детей и не позволяйте им пользоваться лазером.
- Воздействие луча лазера класса 2 считается безопасным в течение максимум 0,25 секунды. Рефлексы глазных век обеспечивают адекватную защиту.

## СПЕЦИФИКАЦИЯ

Класс Лазера: Класс 2

Длина волны лазера:  $635\pm 5\text{nm}$  для красного Луча,  $515\pm 5\text{nm}$  для зеленого луча

Точность выравнивания:  $\pm 3\text{mm}/10\text{m}$

Диапазон выравнивания и компенсации:  $4^\circ\pm 1^\circ$

Рабочее расстояние (линия): 15 метров для Красного Луча, 30 метров для зеленого луча

Время работы: 15 часов для красного Луча, 8 часов для зеленого луча

Источник питания:  $2\times\text{AA}$

Рейтинг IP: IP54

Диапазон рабочей температуры:  $-10^\circ\text{C} - +50^\circ\text{C}$

Диапазон температуры хранения:  $-25^\circ\text{C} - +70^\circ\text{C}$

## ОБЗОР ПРОДУКТА

1. клавиатура и индикаторная лампа
2. лазерное окно
3. переключатель блокировки
4. батарейный отсек
5.  $1/4$  'монтажная резьба

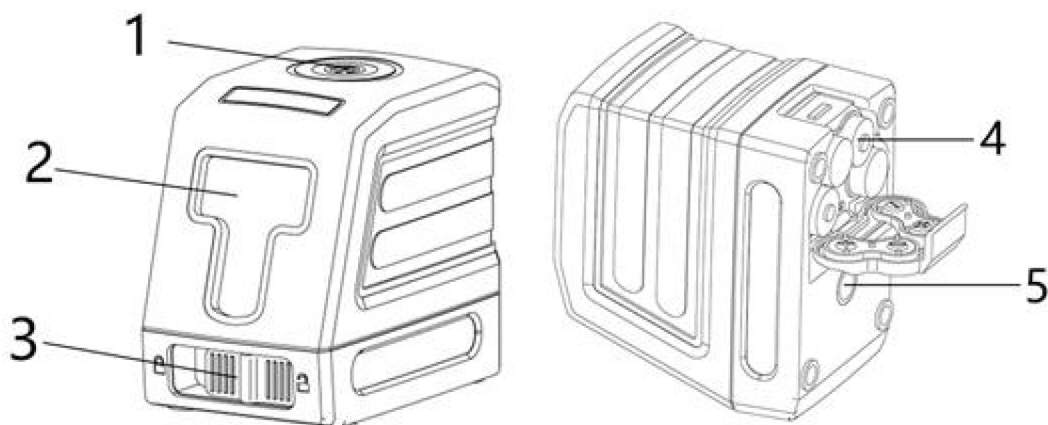



## Эксплуатация

Перед тем, как правильно вставить четыре батарейки АА, убедитесь, что переключатель блокировки находится в положении «».

Пожалуйста, держите переключатель блокировки в положении «» во время перемещения лазерного нивелира или его хранения.

Это очень важно!

1. Автоматический режим самовыравнивания: Поверните переключатель блокировки в положении «», вертикальные и горизонтальные лазерные лучи загорятся, а индикаторная лампа красного цвета, после самовыравнивания красный свет изменится на зеленый. (Если красный свет долгий, это означает, что линии не являются уровнями, пожалуйста, поместите лазерный нивелир на более плоское место, потому что самонивелирующийся звон составляет около  $4^0$ )  
Нажмите кнопку, горизонтальный лазерный луч погаснет, вертикальный лазерный луч загорится.  
Снова нажмите кнопку, загорится горизонтальный лазерный луч, погаснет вертикальный лазерный луч.  
Снова нажмите кнопку, загорятся горизонтальный и вертикальный лазерные лучи.  
Поверните переключатель блокировки в положение «», лазерный нивелир перестанет работать.
2. Режим наклонной линии  
Когда переключатель блокировки находится в положении «», нажмите кнопку, загорятся вертикальные и горизонтальные лазерные лучи, а свет индикатора будет красным.  
Нажмите кнопку, горизонтальный лазерный луч погаснет, вертикальный лазерный луч загорится.  
Снова нажмите кнопку, загорится горизонтальный лазерный луч, погаснет вертикальный лазерный луч.  
Снова нажмите кнопку клавиши, загорится горизонтальный и вертикальный лазерные лучи.  
В этом случае вы можете получить любую наклонную одиночную линию или поперечные линии.  
При длительном нажатии кнопки, лазерная линия выключается.

**ПРИМЕЧАНИЕ.** Если вспыхивает индикатор красного цвета, это означает, что необходимо поменять батарею.

## ОБСЛУЖИВАНИЕ

- Лазерный инструмент герметизирован и откалиброван на установке с указанной точностью.
- Рекомендуется проводить проверку точности перед первым использованием и периодически проверять в будущем, особенно для точных расположений.
- Не замыкайте клеммы аккумулятора или не заряжайте щелочные батареи или не бросайте батареи в огонь.
- Не используйте старые и новые батареи одновременно. Поменяйте старые батареи на новые батареи одной марки и типа.
- Храните батареи в недоступном для детей месте.
- Уберите батареи, если инструмент не будет использоваться в течение нескольких месяцев.
- Не храните лазерный инструмент под прямыми солнечными лучами или не подвергайте его воздействию высоких температур. Корпус и некоторые внутренние детали изготовлены из пластмасс и могут деформироваться при высоких температурах.
- Внешние пластиковые детали можно очистить влажной тканью. Хотя эти части устойчивы к растворителям, НИКОГДА не используйте растворители. Используйте мягкую сухую ткань, чтобы удалить влагу с инструмента перед хранением.
- Не выбрасывайте этот продукт вместе с бытовыми отходами.
- Всегда утилизируйте батареи в соответствии с местным кодом.

## ГАРАНТИЯ

Мы уверены в качестве нашей продукции и предлагаем гарантию профессиональным пользователям продукции. Это заявление является дополнением и никоим образом не наносит ущерб Вашим договорным правам как профессиональному пользователю или Вашим установленным законом правам как частному непрофессиональному пользователю. Мы даем гарантию на наш лазерный нивелир на 1 год с даты покупки при условии:

- Подтверждается покупка.
- Услуги / ремонт не были предприняты посторонними лицами;
- Изделие подвержено нормальному износу;
- Продукт не был использован неправильно;

Дефектные продукты будут отремонтированы или заменены, бесплатно или по нашему усмотрению, если отправлены вместе с подтверждением покупки нашему авторизованному дистрибьютору (дистрибьюторам).

Эта Гарантия не касается дефектов и неисправностей, вызванных случайным повреждением, изнашиванием и использованием не в соответствии с инструкциями производителей или ремонтом и изменением этого продукта, не разрешенного нами.

Ремонт или замена в соответствии с этой Гарантией не затрагивают дату окончания срока действия гарантии.

В той мере, в какой это разрешено законом, мы не несем ответственности по настоящей Гарантии за косвенные непрямые убытки, возникшие в результате сбоев этого продукта. Данная гарантия не может быть изменена без нашего разрешения. На калибровку и уход гарантия не распространяется.

