

FAVOURITE

Руководство по эксплуатации

ПИЛА БЕНЗИНОВАЯ

GC 2000/18

GC 2200/20

EAC

Уважаемый покупатель!

Благодарим Вас за приобретение продукции **TM Favourite**. Мы приложили максимум усилий, чтобы предложить Вам качественный инструмент по доступной цене. Мы надеемся, что Вы будете получать удовольствие от работы этим инструментом в течение многих лет.

Внимание! Перед началом работы внимательно прочитайте данное руководство. Используйте инструмент в соответствии с правилами и с учетом требований безопасности, а также руководствуясь здравым смыслом. Сохраните инструкцию, при необходимости Вы всегда сможете обратиться к ней.

ОПИСАНИЕ ОБОРУДОВАНИЯ

Бензопила представляет собой моторизованный инструмент, с помощью которого можно легко и быстро распилить древесину. Основное преимущество бензиновых цепных пил в том, что они обладают высокой производительностью вследствие относительно большой мощности двигателя, независимы от источника электроэнергии, универсальны по применению. Бензопила используется при валке леса, заготовливании дров на зиму к отопительному сезону, при строительстве деревянных конструкций.

Выражаем Вам свою глубочайшую признательность за приобретение данного бензоинструмента.

Внимание! Бензоинструмент относится к бытовому классу. Внимательно прочтите данную инструкцию! После непрерывной работы в течение одной заправки бензопилы необходимо дать инструменту остыть в течение 15-20 минут. Не допускайте перегрузок пилы и пробуксовки цепи во время пиления.

Изделия под торговой маркой **Favourite** постоянно совершенствуются и улучшаются. Поэтому технические характеристики и дизайн могут меняться без предварительного уведомления. Приносим Вам наши глубочайшие извинения за возможные причинённые этим неудобства.

Внимательно изучите данную инструкцию по эксплуатации и техническому обслуживанию. Храните её в защищённом месте.

ВНЕШНИЙ ВИД

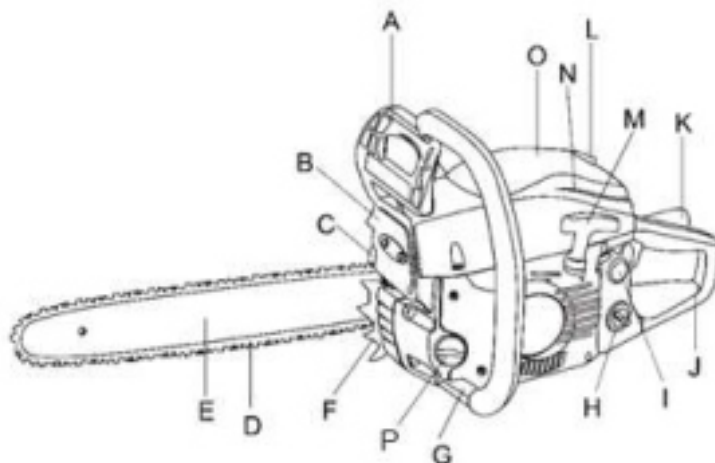

- A. Рукоятка тормоза цепи
- B. Система быстрой остановки цепи. Активируется вручную или автоматически, при повышении допустимых ударных нагрузок на цепь
- C. Глушитель
- D. Пильная цепь
- E. Шина цепи
- F. Упорные шипы. Обеспечивают лучший контроль и управляемость при работе
- G. Передняя ручка
- H. Крышка топливного бака
- I. Антивибрационная система. Уменьшает вибрации при работе

- J. Задняя рукоятка
- K. Предохранительная кнопка. Предотвращает случайное нажатие на курок газа
- L. Крышка воздушного фильтра. Легкосъёмная крышка для очистки или замены воздушного фильтра
- M. Ручка стартера
- N. Обтекаемая форма корпуса
- O. Свеча
- P. Крышка масляного бака

ТЕХНИЧЕСКИЕ ХАРАКТЕРИСТИКИ

Параметры	GC 2000/18	GC 2200/20
Рабочий объём двигателя	45 см ³	52 см ³
Мощность	2 кВт	2,2 кВт
Тип двигателя	Двухтактный	Двухтактный
Кол-во оборотов без нагрузки	3000 об/мин	3000 об/мин
Объём топливного бака	550 мл	550 мл
Объём масляного бака	260 мл	260 мл
Длина шины	18"	20"
Длина резания	450 мм	500 мм
Кол-во звеньев цепи	72	76
Шаг цепи	0,325"	0,325"
Вес	6 кг	6 кг

Комплектность поставки:

- | | |
|-------------------------------|--|
| 1. Пила | 7. Торцовочный ключ |
| 2. Шина | 8. Мерный стакан для приготовления топливной смеси |
| 3. Цепь | 9. Торцовочный свечной ключ |
| 4. Пластиковый защитный кожух | 10. Упорные шипы |
| 5. Напильник | 11. Гайки для кожуха |
| 6. Отвёртка | 12. Руководство по эксплуатации |

ПРАВИЛА ПО ТЕХНИКЕ БЕЗОПАСНОСТИ

Рабочее место

Содержите рабочее место чистым и хорошо освещённым. Загромождённые плохо освещённые места являются причиной травматизма.

Не используйте бензоинструменты во взрывоопасных помещениях, где присутствуют огнеопасные жидкости, газы или пыль. Бензоинструменты создают искры, которые могут привести к возгоранию пыли или газа.

Держите детей, посторонних и животных на безопасном расстоянии от работающих бензоинструментов.

Не отвлекайтесь – это может вызвать потерю контроля при работе и стать причиной травмы.

Личная безопасность

Будьте внимательны, постоянно следите за тем, что вы делаете, и используйте здравый смысл при работе с бензоинструментом. Не используйте бензоинструмент в то время, как Вы утомлены или находитесь под воздействием лекарств или средств замедляющих реакцию, а также алкоголя или наркотических веществ. Это может привести к серьёзной травме.

Носите соответствующую защитную одежду. Слишком свободная одежда, драгоценности или длинные распущенные волосы могут попасть в движущиеся части работающего бензоинструмента. Держите Ваши волосы, одежду, перчатки далеко от движущихся частей. Руки должны быть сухими, чистыми и свободными от следов маслянистых веществ.

Удалите регулировочные и/или установочные ключи перед включением бензоинструмента. Оставленный ключ, попав в движущиеся части бензоинструмента, может привести к поломке инструмента или серьёзной травме.

Держите равновесие. Используйте хорошую опору и всегда надёжно держите баланс тела. Надлежащая опора и баланс позволяют обеспечить контроль над бензоинструментом в неожиданных ситуациях.

Используйте оборудование, обеспечивающее вашу безопасность. Всегда носите защитные очки, защитные перчатки. Респиратор, нескользящие безопасные ботинки, каска и/или наушники должны использоваться для соответствующих условий.

Техника безопасности при работе с бензопилой

1. Запрещается работать бензопилой одной рукой. Результатом могут быть тяжкие травмы, причинённые работающему или прохожим, находящимся в непосредственной близости от работающего.
2. Носите прочную рабочую одежду с длинными рукавами, прочные перчатки, прочную рабочую обувь, защитную каску и щиток.
3. Перед заправкой топливной смеси осторожно откройте крышку бензобака для выпуска возможных паров бензина, которые могут образоваться и находиться под давлением в баке.
4. Не позволяйте посторонним находиться вблизи бензопилы при запуске или работе.
5. Не начинайте работу, если у вас нет расчищенной площадки, надёжной опоры и спланированного пути отхода от падающего спиленного дерева.
6. Перед началом работы убедитесь, что пила не касается посторонних предметов.
7. Переносите пилу с заглушенным двигателем, шиной назад, глушителем от себя.
8. Не работайте пилой, если она повреждена, неправильно собрана или её части ненадёжно закреплены. Убедитесь, что двигатель глохнет, когда отпускается полностью рычаг газа.
9. Перед тем как выпустить пилу из рук заглушите двигатель.
10. Будьте предельно осторожны при пилении кустов небольших размеров и саженцев – ветви могут попасть под цепь, что приведёт к резкому движению пилы на вас, что может стать причиной потери равновесия.
11. При пилении сучка, который находится под напряжением сгиба, опасайтесь отскока сучка так, чтобы вы не были ударены, когда сук будет перепилен.
12. Держите руки сухими, чистыми, без следов масла и смеси топлива.
13. Работайте пилой только в хорошо проветриваемых помещениях.
14. Не используйте пилу для пиления стоящих деревьев, если вы не были обучены этому.
15. Все виды обслуживания пилы, кроме указанных в этом руководстве, должны проводиться в авторизованном сервисном центре.
16. При транспортировке пилы наденьте на шину чехол для избегания повреждения шины и цепи.
17. Не производите заправку маслом или топливом при работающем двигателе пилы.
18. Используйте пилу только по назначению. Запрещается, например, использовать пилу для пиления пластика, камня и других, непредназначенных для этого материалов.

19. Заглушите двигатель, перед тем как выпустить бензопилу из рук.
20. Держите бензопилу надёжно обеими руками.
21. Заглушите двигатель при проведении всяких регулировок, как например проверка натяжения цепи.
22. Храните бензопилу вдали от источников тепла, от которых может произойти воспламенение, таких как газовые водонагреватели, печи, портативные обогреватели и т.д.

Избежание отброса шины пилы

Отброс возникает при неосторожном и неправильном пользовании пилой. Типичным примером является неосторожное резкое касание древесины кончиком шины – при этом возникает отброс шины вверх - назад в сторону работающего. Другим примером является использование для пиления (резкого касания) не нижней, а верхней части шины – при этом отброс пилы происходит в сторону работающего.

Как пользователь вы не должны надеяться только на систему безопасности пилы, а должны знать основные понятия и принципы возникновения отброса для того, чтобы минимизировать риск их возникновения:

1. Держите пилу всегда обеими руками – правой заднюю ручку, левой рукой – переднюю ручку. Крепко сожмите пальцы. Надёжное удержание пилы позволит вам удержать равновесие и не потерять контроль над пилой во время возможного отброса.
2. Производите пиление на максимальных оборотах.
3. Не производите пиление выше уровня плеча.
4. Используйте шины и цепи, только рекомендованные изготовителем.

- 1, 2. Запрещается работать концом шины
3. Запрещается работать одной рукой
4. Правильная работа пилой



Отбросы с круговой траекторией:
 А – Траектории отброса
 В – Зона возникновения отброса

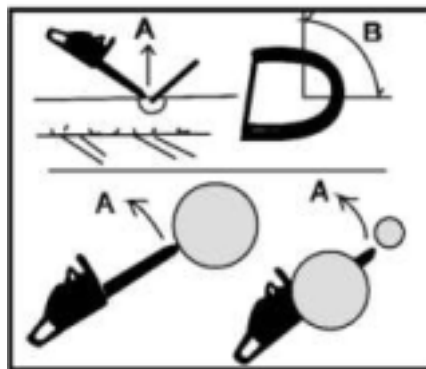

Отбросы вперёд и назад:
 А – вперёд (при заклинивании)
 В - дерево
 С – назад

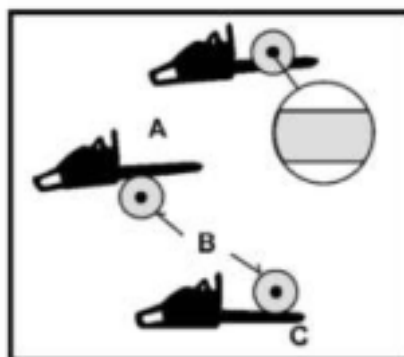

ПРАВИЛА УСТАНОВКИ ЧАСТЕЙ ОБОРУДОВАНИЯ

Установка пильной шины и пильной цепи

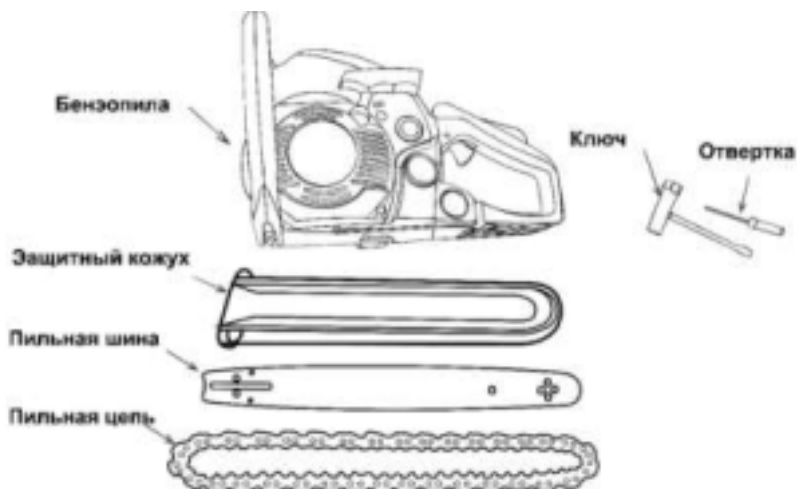

Стандартная штучная упаковка пилы содержит указанные компоненты.

Откройте коробку и установите пильную шину и пильную цепь на силовой агрегат следующим образом:

У пильной цепи очень острые края. Для безопасности используйте толстые защитные перчатки.

1. Потяните защитный щиток к передней ручке, чтобы убедиться, что цепной тормоз не задействован.
2. Ослабьте гайки и удалите крышку цепи.
3. Установите цепь на цепное колесо и, устанавливая цепь вокруг пильной шины, прикрепите пильную шину к силовому агрегату. Настройте положение натяжителя цепи.

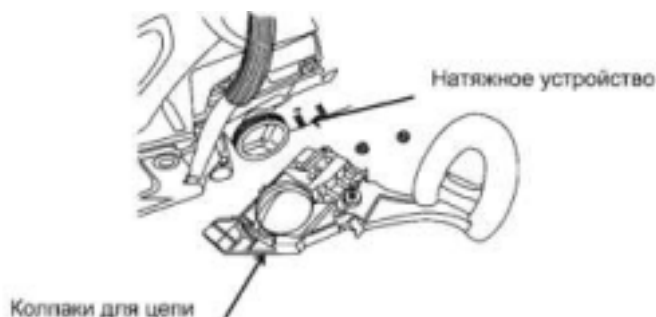

4. Примечание: обращайте внимание на правильное направление пильной цепи.



5. Прикрепите крышку цепи к силовому агрегату и закрепите гайки с усилием от руки.

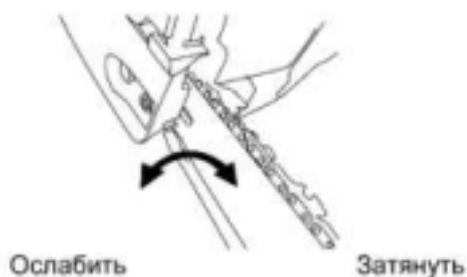

6. Удерживая конец пильной шины, настройте натяжение цепи поворотом винта механизма натяжения до тех пор, пока скобы траверсы не соприкоснутся с нижней стороной направляющей шины.

7. Надёжно затяните гайки при поднятом конце шины (12 ~ 15 Н·м). Затем проверьте плавность вращения цепи, правильность натяжения, поворачивая её рукой. Если необходимо, перенастройте при свободной крышке цепи.

8. Затяните винт механизма натяжения.

Примечание: Новая цепь увеличит свою длину в начале использования. Часто проверяйте и перенастраивайте натяжение, так как свободная цепь может легко соскочить или вызвать быстрое изнашивание себя и пильной шины.

Топливо и масло для цепи

ПРЕДУПРЕЖДЕНИЕ ПРИ РАБОТЕ С ТОПЛИВОМ

- Бензин очень легко воспламеняется. Не курите, избегайте работы вблизи открытого пламени или искр. Убедитесь в остановке двигателя и позвольте ему остыть перед заправкой агрегата. Выберите чистую площадку на открытом воздухе для заправки и отойдите по меньшей мере на 3 м от точки заправки перед пуском двигателя.



- **Выброс выхлопных газов контролируется основными параметрами и компонентами двигателя (например карбюрация, время зажигания и момент открытия или закрытия) без добавления каких-либо значительных доработок или введения инертного материала во время сгорания.**

- В пилах цепных бензиновых возможно применение всесезонного масла по спецификации SAE 10W-30 или SAE 10W-40 в течение летнего периода эксплуатации и SAE 10W-20 в течение зимнего периода эксплуатации.

При эксплуатации пилы должно использоваться масло только для двухтактных двигателей. Использование масла для четырёхтактных двигателей недопустимо.

При первом использовании пилы используется смесь масла для двухтактных двигателей и бензина в соотношении 1:25. После того, когда пила выработает первый топливный бак, соотношение масла и бензина изменяется на 1:40.

Стандарт вязкости масла	Тип масла	Соотношение масла к бензину в смеси
ISO-L-EGD	FB	1:25
ISO-L-EGD	FC	1:35
ISO-L-EGD	FD	1:40/1:50
JASO	FB	1:25
JASO	FC	1:35
JASO	FD	1:40/1:50

Не допускается использование отработанного или восстановленного масла.

При эксплуатации пилы должен использоваться бензин с октановым числом не менее 90 единиц и не более 93 единиц.



- Если вы используете бензин с более низким октановым числом, чем предписано, то существует риск повышения температуры двигателя и такой последующей проблемы, как клин поршня.

- Бензин, не содержащий тетраэтилсвинца, рекомендуется для снижения загрязнения воздуха, чтобы оберегать ваше здоровье и окружающую среду.

- Бензин или масло плохого качества могут повредить уплотнительные кольца, топливопроводы или топливный бак двигателя.

Как смешивать топливо

- Обращайте внимание на перемешивание

1. Измеряйте количество смешиваемых бензина и масла.

2. Налейте немного бензина в чистую, одобренную ёмкость для топлива.

3. Влейте всё масло и хорошо перемешайте.

4. Залейте оставшуюся часть бензина и перемешайте снова по меньшей мере одну минуту. Поскольку некоторые масла могут плохо перемешиваться в зависимости от составляющих, то достаточное перемешивание необходимо для долговечности двигателя. Будьте осторожны, если перемешивание недостаточно, то возрастает риск раннего прихвата поршня из-за неестественно бедной смеси.

5. Поместите чёткое обозначение на внешней стороне ёмкости, чтобы не перепутать её с ёмкостью для бензина или другими ёмкостями.

6. Обозначьте содержимое на внешней стороне ёмкости для лёгкого определения.

ЗАПРАВКА БЕНЗОПИЛЫ ТОПЛИВНОЙ СМЕСЬЮ

1. Отвинтите и удалите топливную крышку. Поместите её в свободное от пыли место.

2. Залейте топливо в топливный бак на 80% полного объёма.

3. Надёжно закрепите крышку и вытрите пролитое топливо вокруг бензопилы.

ПРЕДУПРЕЖДЕНИЕ

1. Выберите чистую площадку для заправки.

2. Отойдите по меньшей мере на 3 м от точки заправки перед пуском двигателя.

3. Остановите двигатель перед дозаправкой агрегата. К этому времени убедитесь в том, что смесь бензина достаточно перемешана в ёмкости.

ДЛЯ ОБЕСПЕЧЕНИЯ ДОЛГОВЕЧНОСТИ ДВИГАТЕЛЯ ЗАПРЕЩЕНО ПРИМЕНЯТЬ:

1. **ТОПЛИВО БЕЗ МАСЛА (ТОЛЬКО БЕНЗИН)** – это быстро вызовет серьёзное повреждение внутренних деталей двигателя.

2. **ГАЗОХОЛ** – может вызвать повреждение резиновых и/или пластиковых деталей и нарушение смазывания двигателя.

3. **МАСЛО ДЛЯ ЧЕТЫРЁХТАКТНЫХ ДВИГАТЕЛЕЙ** – может вызвать засорение свечи зажигания, блокирование выхлопного отверстия или застревание поршневого кольца.

4. **Смешанные топлива, которые оставались неиспользованными на период одного месяца или более**, они могут забить карбюратор и привести к неправильной работе двигателя.

5. В случае хранения продукта долгое время почистите топливный бак после его опустошения. Затем задействуйте двигатель и опустошите карбюратор топливной смеси.

6. В случае выбрасывания использованных ёмкостей смешанного масла делайте это только в установленном для этого месте.

Будьте внимательны, если не соблюдаются условия использования, указанные в инструкции, т.е. смешанный бензин и т.д. последствия могут быть не покрыты гарантией.

МАСЛО ДЛЯ ЦЕПИ

Используйте моторное масло SAE # 10W-30 круглый год или SAE #30~#40 летом и SAE #20 зимой.

Примечание: не используйте отработанное или восстановленное масло, которое может вызвать повреждение масляного насоса.

Управление двигателем

ПУСК ДВИГАТЕЛЯ

1. Заполните топливный бак и масляный бак цепи соответственно и надёжно затяните крышки.
2. Установите переключатель в положение «I».



3. Вытащите головку рычага воздушной заслонки в положение закрытой фазы. Воздушная заслонка закроется и сектор газа тогда будет установлен в начальное положение.

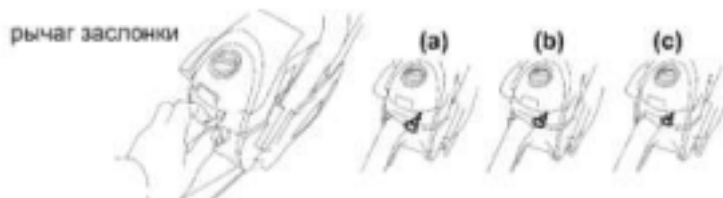

Примечание: при запуске прогретого двигателя установите головку воздушной заслонки в положение первой фазы (воздушная заслонка открыта, а сектор газа в начальном положении).
Примечание: как только рычаг воздушной заслонки был вытащен, он не вернётся в исходное положение, даже если вы нажмёте на него пальцем! Если вы хотите вернуть его в рабочее положение, нажмите на рычаг газа.

4. Надёжно удерживая пилу на земле, сильно дёрните шнур стартера.



Не запускайте двигатель. Когда бензопила висит на одной руке. Пильная цепь может задеть вас. Это очень опасно!

5. Когда двигатель запустился, то сначала нажмите на рычаг газа и, тем самым, приведите воздушную заслонку в положение первой фазы, а затем снова дёрните стартер, чтобы запустить двигатель.

6. Прогрейте двигатель, слегка нажимая на газ.

Остерегайтесь пильной цепи, так как она начнёт вращаться после пуска двигателя.

ПРОВЕРКА ПОДАЧИ МАСЛА

После запуска двигателя пустите цепь на средней скорости и убедитесь, разбрасывается ли масло как показано на рисунке.

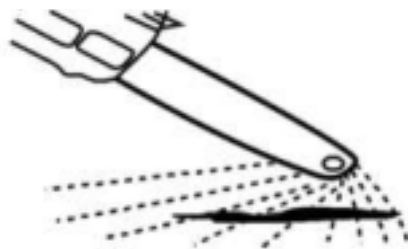

НАСТРОЙКА КАРБЮРАТОРА



Карбюратор вашего агрегата был настроен фабрично, но может потребовать точной настройки в связи с изменением рабочих условий.

Перед настройкой карбюратора убедитесь, что имеющиеся воздушный / топливный фильтры чисты и топливо правильно смешивается.

При настройке выполните следующие шаги:

Примечание: убедитесь в том, что карбюратор настраивается при прикрепленных шине и цепи.

1. Остановите двигатель и ввинтите и иглу H, и иглу L до тех пор, пока они не остановятся. Никогда не вставляйте их с усилием. Затем переместите их назад на начальное количество поворотов, как показано ниже.

Игла H: $\frac{3}{4} \pm \frac{3}{8}$

Игла L: $1 \frac{1}{2} \pm \frac{1}{4}$

2. Запустите двигатель и позвольте ему разогреться при половинном газе.

3. Медленно поверните иглу L по часовой стрелке, чтобы найти положение, в котором скорость при холостом режиме максимальна, затем установите иглу на четверть ($\frac{1}{4}$) оборота против часовой стрелки.

4. Поверните винт регулировки холостого хода (T) против часовой стрелки, так чтобы пильная цепь не поворачивалась. Если скорость при холостом режиме слишком мала, поверните винт по часовой стрелке.

5. Сделайте пробный проход и настройте иглу H для наилучшей мощности резания, а не максимальной скорости.

ЦЕПНОЙ ТОРМОЗ

Бензопила оснащена автоматическим тормозом для остановки вращения пильной цепи при возникновении отдачи во время распиливания. Тормоз автоматически управляется силой инерции, которая действует на вес, установленный внутри переднего механизма защиты.

Этим тормозом также можно управлять вручную, если передний механизм защиты повернут вниз к пильной шине.

Для освобождения тормоза, дерните передний механизм защиты вверх к передней ручке, пока не будет слышен щелчок.

Распиливание

- Перед началом работы прочтите раздел «Для безопасной работы». Рекомендуется сначала тренироваться в распиливании лёгких брёвен. Это также помогает вам привыкнуть к агрегату.

- Всегда следуйте правилам техники безопасности. Бензопила должна использоваться только для распиливания древесины. Запрещается распиливать другие типы материалов.



Вибрация и отдача различаются у разных материалов. Будьте внимательны. Не используйте бензопилу как рычаг для поднятия, перемещения или раскалывания предметов. Не крепите её на фиксированных основаниях. Запрещается прицеплять к механизму отбора мощности инструменты и приложения, которые не определены производителем.

- Нет необходимости принудительно вгонять пилу в распил. Применяйте только лёгкое давление при работе двигателя с максимальной скоростью.



- Когда пильная цепь застревает в распиле, не пытайтесь выдернуть её силой, а используйте клин или рычаг для того, чтобы освободить.

ЗАЩИТА ОТ ОТДАЧИ



- Пила оснащена цепным тормозом, который при правильной работе останавливает цепь в случае отдачи. Вы должны проверить работу цепного тормоза перед каждым использованием посредством пуска пилы на полном газе 1-2 сек и толканием переднего механизма защиты вперёд. Цепь должна останавливаться немедленно при работе двигателя с полной скоростью. Если цепь останавливается медленно или не останавливается, замените ленту тормоза и барабан сцепления перед использованием.

- Чрезвычайно важно проверять цепной тормоз на правильность работы перед каждым использованием и на остроту цепи для того, чтобы поддерживать уровень безопасности этой пилы. Удаление защитных устройств, неправильное техобслуживание или неправильная замена шины или цепи могут повысить риск серьёзных травм из-за отдачи.

ВАЛКА ДЕРЕВА

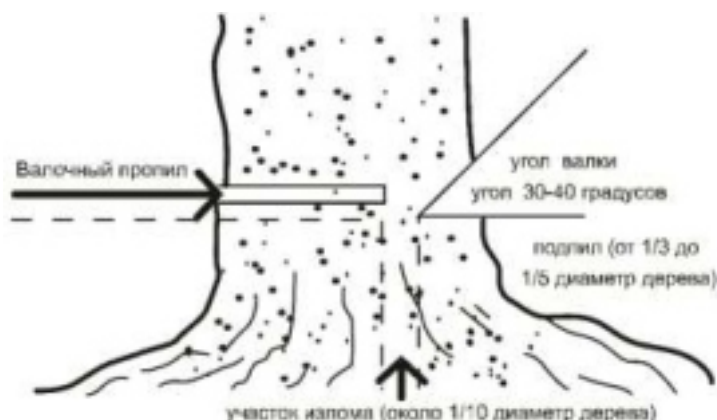

1. Определите направления валки с учётом ветра, наклона дерева, расположения тяжёлых ветвей, лёгкости выполнения задачи после валки и других факторов.
2. Во время расчистки области вокруг дерева подготовьте хорошую опору для ног и путь отступления.
3. Сделайте надпил на одну треть вглубь дерева со стороны валки.
4. Сделайте валочный надпил с противоположной стороны от предыдущего надпила и на уровне чуть более высоком, чем нижняя часть надпила.

Когда вы валите дерево, убедитесь в том, что предупредили находящихся рядом работников об опасности!

Распиловка и обрезка сучьев

- Всегда обеспечивайте опору для ног. Не стойте на бревне.
- Будьте бдительны и остерегайтесь перекатывания бревна. Особенно при работе на склоне, стойте на ведущей наверх стороне.
- Следуйте инструкциям для избегания отдачи пилы.

Перед началом работы проверьте направление изгибающей силы внутри бревна. Всегда заканчивайте распиливание со стороны, противоположной направлению изгиба во избежание зажатия шины в распиле.

ТЕХНИЧЕСКОЕ ОБСЛУЖИВАНИЕ ОБОРУДОВАНИЯ

Перед чисткой, осмотром или ремонтом агрегата убедитесь, что двигатель остановлен и остыл. Снимите колпачок свечи зажигания для предотвращения случайного пуска.

ТЕХОБСЛУЖИВАНИЕ ПОСЛЕ КАЖДОГО ИСПОЛЬЗОВАНИЯ

Воздушный фильтр

Пыль на поверхности очистителя может быть удалена посредством лёгкого постукивания угла очистителя о твёрдую поверхность. Для счистки грязи в ячейках разделите очиститель на половинки и почистите щёткой при помощи бензина. При использовании сжатого воздуха продуйте изнутри.

Для соединения половинок очистителя нажмите на ободок, пока он не щёлкнет.

Примечание: при установке главного фильтра убедитесь, что бороздки на краю фильтра верно подогнаны к выступам на крышке цилиндра.

Масляный порт

Демонтируйте пыльную шину и проверьте масляный порт на засоры.

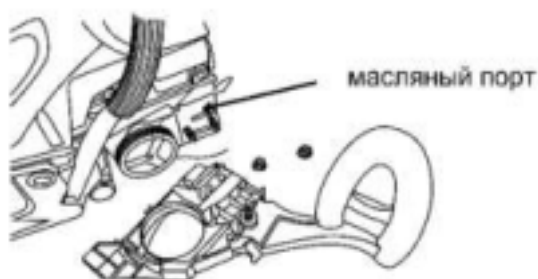

Пильная шина

Когда пильная шина демонтирована удалите опилки в бороздке шины и масляном порте.

Смажьте носовое цепное колесо через порт подачи смазки на конце шины.

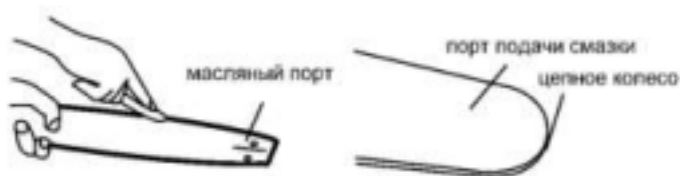

Другое

Проверьте на предмет утечки топлива, ослабленных креплений и повреждений главных деталей, особенно соединения рукояток и монтаж пильной шины. Если найдены какие-либо дефекты, то убедитесь, что они устранены перед следующим пуском.

Техническое обслуживание пильной цепи и пильной шины

Пильная цепь

Для ровной и безопасной работы очень важно содержать резцы острыми.

Резцы должны быть наточены, когда:

- Опилки становятся порошкообразными
- Требуется дополнительное усилие для распиливания
- Распил идёт неровный
- Увеличивается вибрация
- Увеличивается потребление топлива

Стандарты настройки резцов:

Обязательно надевайте защитные перчатки!

Перед заточкой напильником:

- Убедитесь, что пильная цепь надёжно закреплена
- Убедитесь, что двигатель остановлен
- Используйте круглый напильник подходящего размера для цепи

Поместите напильник на резец и толкайте прямо вперёд. Соблюдайте положение напильника как на рисунке.

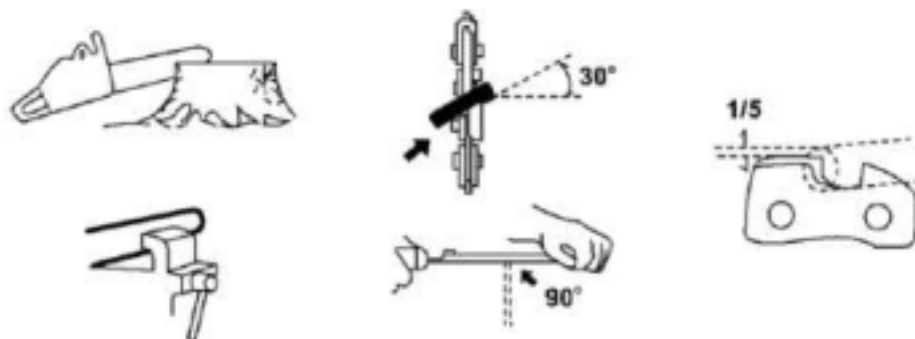

После заточки каждого резца проверьте глубину и заточите до правильного уровня.

Убедитесь в том, что закругляете передний край для снижения возможности отдачи или поломки скобы траверсы.

Убедитесь в том, что у каждого резца та же длина и углы краёв, как указано на рисунке.

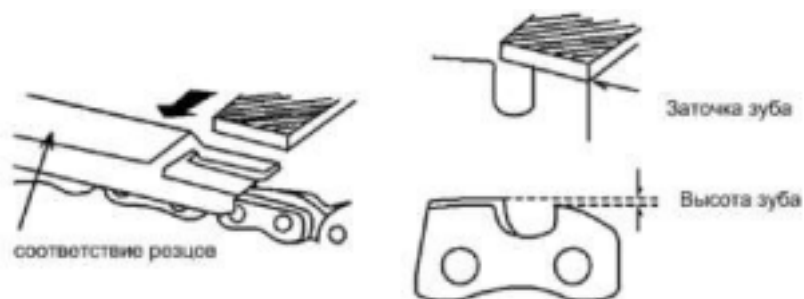

Пильная шина

- Переворачивайте шину время от времени для предотвращения частичного износа.

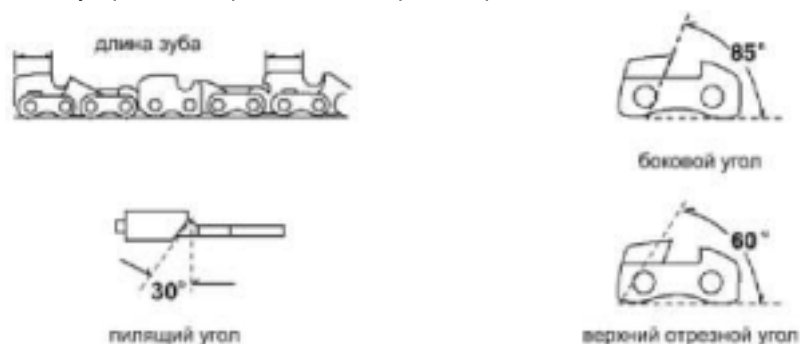

- Направляющая шины должна всегда быть прямоугольной. Проверьте на наличие её износа. Проверьте шину и внешнюю сторону резца с линейкой. Если между ними есть зазор, то направляющая нормальна. В ином случае она изношена. Такую шину нужно корректировать или заменять.



Руководство по выявлению неисправностей

Случай 1. Неполадки при старте

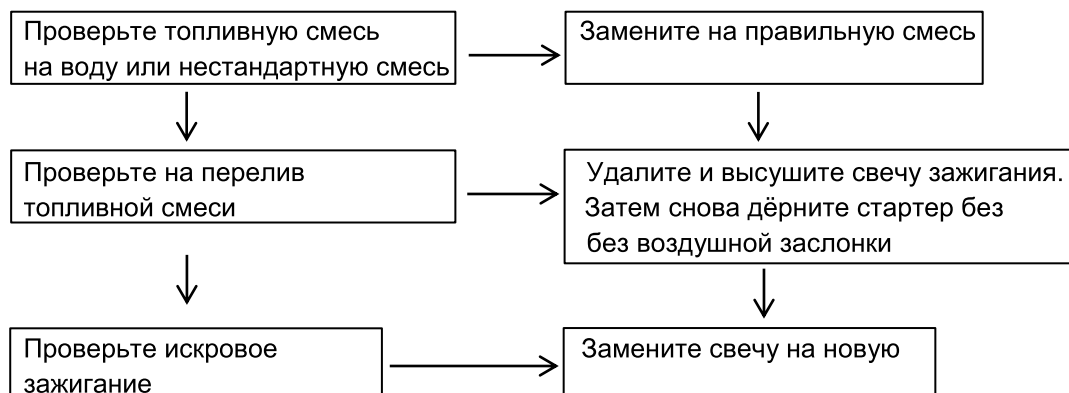

Случай 2. Нехватка мощности / плохое ускорение / грубый холостой режим

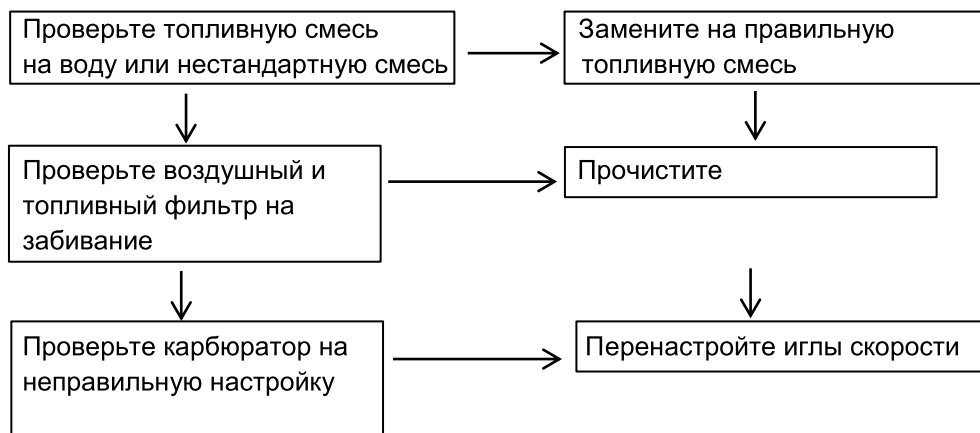

Случай 3. Масло не подаётся на пильную цепь

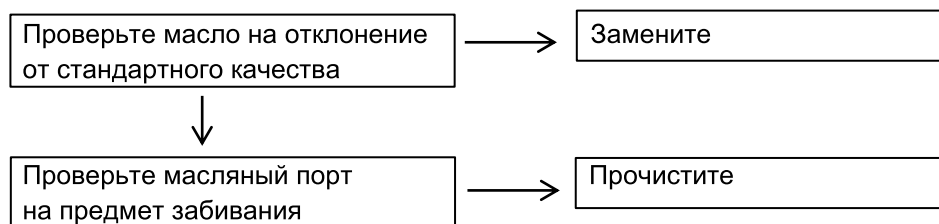

Если вам кажется, что агрегату требуется дальнейший сервис, пожалуйста, проконсультируйтесь с авторизированным центром сервиса в вашем регионе.

ТРАНСПОРТИРОВКА И ХРАНЕНИЕ

Бензопилу в упаковке изготовителя можно транспортировать всеми видами крытого транспорта при температуре воздуха от -40°C до $+40^{\circ}\text{C}$ и относительной влажности до 80% (при температуре $+25^{\circ}\text{C}$) в соответствии с правилами перевозки грузов, действующих на данном виде транспорта. Не подвергайте инструмент воздействию атмосферных осадков.

Бензопилу следует хранить в упаковке изготовителя в отапливаемом вентилируемом помещении при температуре от $+5^{\circ}\text{C}$ до $+40^{\circ}\text{C}$ и относительной влажности до 80% (при температуре $+25^{\circ}\text{C}$). Храните инструмент в месте недоступном для детей и животных.

УТИЛИЗАЦИЯ

По окончании срока эксплуатации инструмент и упаковка подлежат утилизации согласно действующим правилам по утилизации промышленных отходов. Не выбрасывайте инструмент вместе с бытовым мусором.

УСЛОВИЯ ГАРАНТИИ

На бензоинструменты распространяется гарантия, согласно сроку, указанном в гарантийном талоне. Вы можете ознакомиться с правилами гарантийного обслуживания в гарантийном талоне, прилагаемом к руководству по эксплуатации. Срок службы составляет 3 года.

Товар соответствует требованиям ТР ТС 010/2011 "О безопасности машин и оборудования"

Дата производства:

Изготовитель: ЧЖУЗИ КИНГЧОЙС ЭЛЕКТРИКЭЛ ЭНД МЕХЭНИКЛ КО., ЛТД

ZHUJI KINGCHOICE ELECTRICAL & MECHANICAL CO., LTD

Адрес: Дация Цирэн Виллэдж, Дация Виллэдж, Сиву Таун, Чжузи, Чжэцзян, Китай

Daqiao Ziran Village, Daqiao Village, Ciwu Town, Zhuji, Zhejiang, China

Сделано в Китае.

FAVOURITE