

VT-8140

Vacuum cleaner

Пылесос

Инструкция по эксплуатации

| | |
|---------------------------------------|-----------|
| GB Manual instruction | 3 |
| RUS Инструкция по эксплуатации | 7 |
| KZ Пайдалану нұсқасы | 12 |
| UA Інструкція з експлуатації | 17 |
| KG Пайдалануу боюнча нускама | 22 |

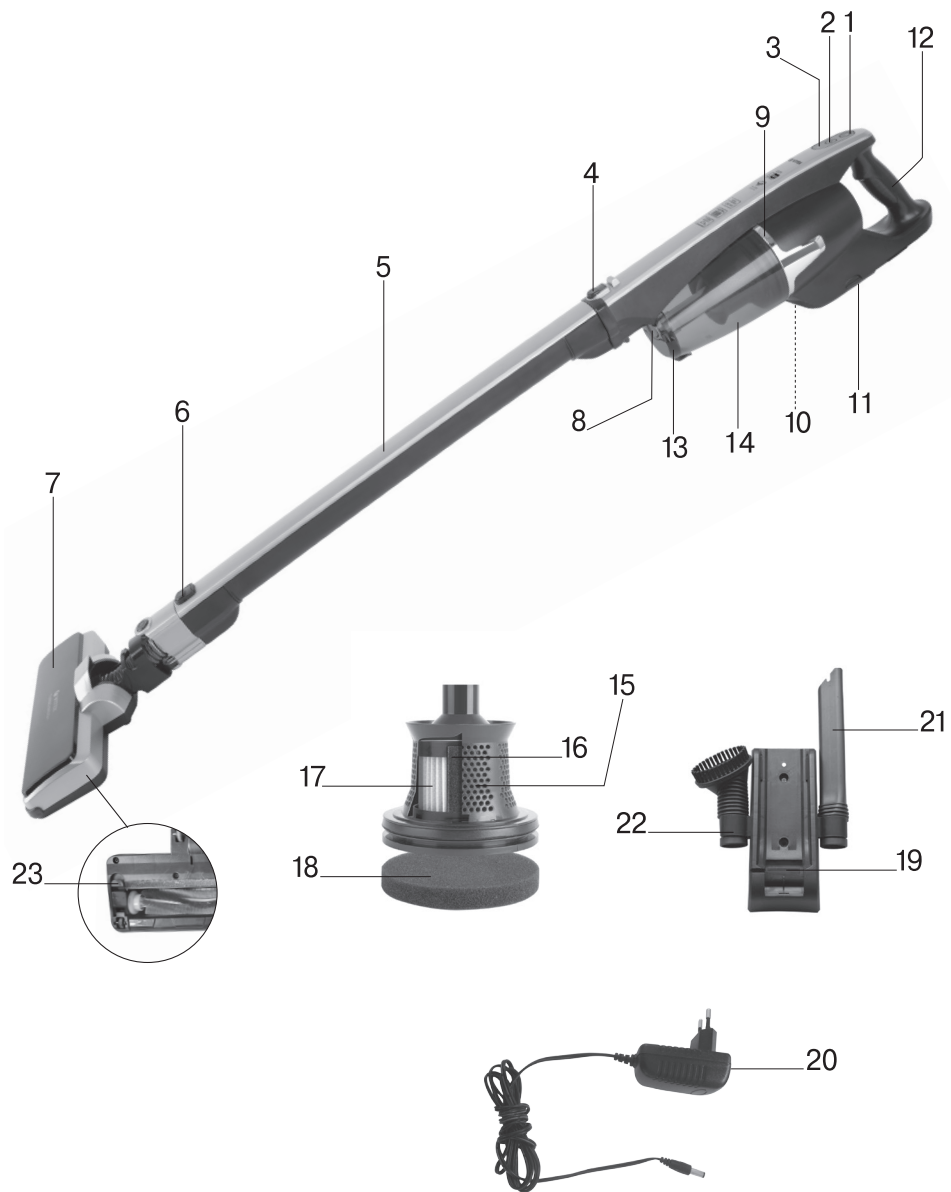

VACUUM CLEANER VT-8140

The vacuum cleaner is intended for room cleaning, the vacuum cleaner vertical storing allows its compact storage.

DESCRIPTION

1. Power switch «»
2. Power selection button «+»
3. Operation/charge indicator
4. Extension pipe release button
5. Extension pipe
6. Electric brush release button
7. Electric brush
8. Dust bin release button
9. Dust bin
10. Battery charging socket
11. Rechargeable battery
12. Handle
13. Dust bin lid
14. Dust bin flask
15. Separator
16. Foam prefilter
17. HEPA filter
18. Outlet foam filter
19. Wall-mounted holder of the vacuum cleaner
20. Power adapter
21. Crevice nozzle
22. Small brush
23. Rotating brush lock

SAFETY MEASURES

Read this instruction manual carefully before using the unit and keep it for the whole unit operation period. Mishandling of the unit may lead to its breakage and cause harm to the user or damage to his/her property.

To avoid the risk of fire, electric shock and to prevent injury, observe the following safety measures.

- Use the unit in strict accordance with the instruction manual.
- Use only the accessories supplied with the unit.
- Before charging the rechargeable battery for the first time, make sure that voltage of the mains corresponds to the operating voltage of the power adapter.
- Do not charge the battery in places with high moisture and high temperature. Charge the battery at the temperature from +5°C to +35°C and relative humidity of no more than 80%.
- Do not leave the plugged in power adapter unattended.

- Do not touch the power adapter body with wet hands.
 - Do not cover the inlets and outlets of the vacuum cleaner with any objects.
 - Do not switch the unit on if the air inlet is blocked by a foreign object.
 - Keep hair, free hanging clothes, fingers and other parts of your body away from the vacuum cleaner suction opening.
 - Close attention is necessary while cleaning the stair landings.
 - Do not use the vacuum cleaner for collecting such highly inflammable liquids as gasoline and solvents. Do not use the vacuum cleaner in places where such liquids are stored.
 - Do not use the vacuum cleaner for collecting burning or smoking cigarettes, matches, cinders as well as fine dust, for example, of plaster, concrete, flour or ashes.
 - Do not use the vacuum cleaner, if:
 - the dust bin is not installed;
 - the HEPA filter is not installed.
 - Do not immerse the vacuum cleaner, the power adapter and the battery into water or any other liquids.
 - Close supervision is necessary when children or disabled persons are near the operating unit.
 - This unit is not intended for usage by children.
 - During the unit's operation and breaks between operation cycles, place the unit out of reach of children.
 - The unit is not intended for usage by physically or mentally disabled persons (including children) or by persons lacking experience or knowledge if they are not under supervision of a person who is responsible for their safety or if they are not instructed by this person on the usage of the unit.
 - Do not leave children unattended to prevent using the unit as a toy.
 - For children safety reasons do not leave polyethylene bags, used as packaging, unattended.
- Attention!** Do not allow children to play with polyethylene bags or packaging film. **Danger of suffocation!**
- Periodically check that the power adapter and the connecting cord are not damaged.
 - Never use the unit if the power adapter or the connecting cord is damaged, if the unit works improperly or after it was dropped.
 - Do not repair the unit by yourself. Do not disassemble the unit by yourself, if any malfunction

ENGLISH

tion is detected or after it was dropped, apply to any authorized service center at the contact addresses given in the warranty certificate and on the website www.vitek.ru.

- To avoid damages, transport the unit in the original package only.
- Watch over the rechargeable battery. Remove the rechargeable battery from the vacuum cleaner if you are not going to use the unit for a long time.
- Keep the unit in a dry cool place out of reach of children and disabled persons.

THE UNIT IS INTENDED FOR HOUSEHOLD USE ONLY, ITS COMMERCIAL USAGE AND USAGE IN PRODUCTION AREAS AND WORK SPACES IS PROHIBITED.

SAFETY PRECAUTIONS

- If the suction power of the vacuum cleaner decreases rapidly while cleaning, switch it off immediately and check the extension pipe (5) for obstruction. Remove the obstruction and only then continue cleaning.
- Do not use the vacuum cleaner near very hot surfaces, ashtrays or in places where inflammable liquids are stored.

ASSEMBLING THE VACUUM CLEANER

After unit transportation or storage under cold (winter) conditions, it is necessary to keep it for at least three hours at room temperature before switching on.

- Choose the place for the vacuum cleaner storage/ battery charging and fix the wall-mounted holder (19). You can store the attachments (21 and 22) on the holder (19).

Battery charging

Before using the unit for the first time or after a long period of inactivity, the battery (11) needs to be charged for 4-6 hours.

A fully charged battery (11) provides approximately 20 minutes of continuous vacuum cleaner operation at maximal power level and about 35-40 minutes of operation at low power level.

- Insert the power adapter (20) connecting cord plug into the socket (10), plug the power adapter in, the operation/charge indicator (3) will light up.
- When the battery (11) charging cycle is finished, the indicator (3) will glow orange.

Notes:

- Charge the battery (11) at the temperature from +5°C to +35°C.
- If you haven't used the unit for a month or longer, charge the battery (11) completely before using the vacuum cleaner.

Attaching the extension pipe and attachments

- Insert the extension pipe (5) into the air inlet of the vacuum cleaner until the release button (4) clicks (pic. 1).
- Choose the necessary attachment the electric brush (7), the crevice nozzle (21) or the brush (22) and attach it to the extension pipe (5) (pic. 2).

Note:

- If necessary, you can attach the electric brush (7), the crevice nozzle (21) or the brush (22) straight to the air inlet of the vacuum cleaner, without using the extension pipe (5).

Electric brush (7)

Use the electric brush (7) for cleaning floors and carpets with medium and low pile, the electric brush (7) is perfect for removing pet hair from carpets. The round brush is brought to rotation by an electric motor built in the brush, its bristles thoroughly comb out pet hair and sweep motes out of the carpet pile.

During operation the lighting is switched on on the electric brush (7).

Notes:

- Do not use the electric brush (7) if the pile length exceeds 15 mm.
- Do not run the brush (7) over electric wires.
- Switch the vacuum cleaner off right after cleaning with the brush (7).

Crevice nozzle (21)

The nozzle (21) is intended for cleaning radiators, chinks, corners and spaces between cushions.

Small brush (22)

Use the brush for collecting dust from furniture surface, the pile on the brush (22) prevents damage of polished furniture surface.

USING THE VACUUM CLEANER

Attention! Switch the vacuum cleaner on only with the dust bin (9) and the filters (16, 17, 18)

installed in the dust bin. Always check if the dust bin (9) is assembled and installed properly.

- Use the wall-mounted holder (19) for easy storing of the vacuum cleaner.
- During the operation or when carrying the vacuum cleaner hold the unit by the handle (12).
- Press the on/off button (1) «» to switch the vacuum cleaner on, the vacuum cleaner will be switched on at the low power level, the operation/charge indicator (3) will light up green (pic. 3).
- During the vacuum cleaner operation you can select the vacuum cleaner operating modes by pressing the button (2) «+» (pic. 4). The vacuum cleaner has two operation modes:
 - the operation time at the low power level is approximately 35-40 minutes.
 - the operation time of the battery (11) at the maximal power level is approximately 20 minutes of continuous operation, the operation/charge indicator (3) will be glowing orange;
- Use the handle (12) for carrying the vacuum cleaner.

CLEANING AND MAINTENANCE

Attention! Provide that the dust bin (9), the prefilter (16), the HEPA filter (17) and the outlet filter (18) are always clean, because the overall performance of the vacuum cleaner depends on it.

Remove garbage and dust from the dust bin (9) after each usage of the vacuum cleaner and clean the dust bin (14), the separator (15), the prefilter (16), the HEPA filter (17) and the outlet filter (18) regularly.

- Remove the dust bin (9) by pressing the button (8) (pic. 5).
- To remove garbage and dust place the dust bin (9) above the garbage bin, open the lid (13) holding by the release button, remove garbage and dust and close the lid (13) until the release button goes off.

Cleaning the dust bin (9)

- Before removing the dust bin (9) remove dust and garbage from it as described above.
- Remove the outlet foam filter (18) and the HEPA filter (17) turning it clockwise «». Clean the foam prefilter (16) and the HEPA filter (17) from dust and garbage.
- Remove the separator (15) from the dust bin flask (14).

- Wash the dust bin flask (14), the prefilter (16), the HEPA filter (17) and the outlet filter (18) under warm running water jet. Do not wash all removable parts in a dishwashing machine.

Note:

- Before assembling and installing dry the dust bin flask (14), the prefilter (16), the HEPA filter (17) and the outlet filter (18) thoroughly.
- Do not use heating units, including the hair-dryer, to dry the removable parts.
- Before assembling the dust bin (9) and installing it to its place make sure that all removable parts are clean and dry.

Assembling of the dust bin (9)

- Install the separator (15) into the dust bin flask (14) having preliminary matched the ledge on the separator with the groove on the flask (14).
- Put the foam prefilter (16) on the HEPA filter (17).
- Insert the HEPA filter (17) into the separator (15) matching the marks on the HEPA filter (17) and the separator (15) and turn it counterclockwise until bumping «».
- Install the outlet foam filter (18).
- Install the assembled dust bin (9) to its place (pic. 5), make sure that the dust bin (9) is fixed.

Cleaning the electric brush (7)

Keep the electric brush (7) clean; as it becomes dirty, disassemble the brush (7) and clean the round brush.

Remove the electric brush (7) from the extension pipe (5) by pressing the release button (6).

Press on the lock (23) and open it.

Take out the round brush and remove threads and hairs wound up around it.

Clean the inner and outer surface of the electric brush (7) body from garbage and dust.

Assembling the electric brush (7)

- Insert the right part of the round brush into the body.
- Install the left part of the round brush to its place. Close the lock (23).
- Make sure that the round brush is fixed properly.
- Cleaning the vacuum cleaner body
- Wipe the vacuum cleaner body with a soft, slightly damp cloth and then wipe it dry.

ENGLISH

- Never immerse the vacuum cleaner body, the electric brush (7) and the power adapter (20) into water or other liquids. Make sure that no liquid gets inside the vacuum cleaner body and the electric brush (7).
- Do not use solvents or abrasives for cleaning the vacuum cleaner body and the removable parts.

STORAGE

- Before taking the vacuum cleaner away for storage, clean the vacuum cleaner body, the dust bin (9) and the electric brush (7).
- Before long storage or disposal remove the rechargeable battery (11), unscrew the fixing screw and press on the battery (11) locks.
- Keep the vacuum cleaner in a dry cool place out of reach of children and disabled persons.

DELIVERY SET

Vacuum cleaner
(with the dust bin installed) – 1 pc.
Rechargeable battery – 1 pc.
Extension pipe – 1 pc.
Electric brush – 1 pc.
Crevice nozzle – 1 pc.
Small brush – 1 pc.
Wall-mounted holder of the vacuum cleaner – 1 pc.
Power adapter – 1 pc.
Manual – 1 pc.

TECHNICAL SPECIFICATIONS



Vacuum cleaner:

Power supply: 22.2 V , Rechargeable battery
Li-ion 22.2 V 2200 mAh 48.84 Wh
Power consumption: 120 W
Battery charging time is 4,5 hours

Brush:

Power supply: 22.2 V 
Power consumption: 15 W

Power adapter:

Power supply: 100-240 V ~50/60 Hz 0,5 A
Output voltage: 26.5 V  500mA

RECYCLING



For environment protection do not throw out the unit and the batteries (if included), do not discard the unit and the batteries with usual household waste after the service life expiration; apply to specialized centers for further recycling.

The waste generated during the disposal of the unit is subject to mandatory collection and consequent disposal in the prescribed manner.

For further information about recycling of this product apply to a local municipal administration, a disposal service or to the shop where you purchased this product.

The manufacturer preserves the right to change design, structure and specifications not affecting general principles of the unit operation without a preliminary notification due to which insignificant differences between the manual and product may be observed. If the user reveals such differences, please report them via e-mail info@vitek.ru for receipt of an updated manual.

The unit operating life is 3 years

Guarantee

Details regarding guarantee conditions can be obtained from the dealer from whom the appliance was purchased. The bill of sale or receipt must be produced when making any claim under the terms of this guarantee.



This product conforms to the EMC Directive 2014/30/EU and to the Low Voltage Directive 2014/35/EU.

ПЫЛЕСОС VT-8140

Пылесос предназначен для уборки помещений, вертикальная парковка пылесоса предполагает возможность его компактного хранения.

ОПИСАНИЕ

1. Выключатель питания «»
2. Кнопка выбора мощности «+»
3. Индикатор работы/зарядки
4. Кнопка фиксатора удлинительной трубки
5. Удлинительная трубка
6. Кнопка фиксатора электрической щётки
7. Электрическая щётка
8. Кнопка фиксатора контейнера-пылесборника
9. Контейнер-пылесборник
10. Гнездо для зарядки аккумуляторной батареи
11. Аккумуляторная батарея
12. Ручка
13. Крышка контейнера пылесборника
14. Колба контейнера-пылесборника
15. Сепаратор
16. Предварительный поролоновый фильтр
17. HEPA-фильтр
18. Выходной поролоновый фильтр
19. Настенный держатель пылесоса
20. Сетевой адаптер
21. Щелевая насадка
22. Малая щётка
23. Фиксатор вращающейся щётки

МЕРЫ БЕЗОПАСНОСТИ

Перед использованием устройства внимательно прочитайте инструкцию по эксплуатации и сохраняйте её в течение всего срока эксплуатации. Неправильное обращение с устройством может привести к его поломке, причинению вреда пользователю или его имуществу.

Для снижения риска возникновения пожара, для защиты от поражения электрическим током и для предохранения от получения травм следуйте приведённым ниже рекомендациям.

- Используйте данное устройство только в соответствии с инструкцией по эксплуатации.
- Используйте только те аксессуары, которые входят в комплект поставки.
- Перед первой зарядкой аккумуляторной батареи убедитесь в том, что напряжение

в электрической сети соответствует рабочему напряжению сетевого адаптера.

- Не заряжайте аккумулятор в местах с повышенной влажностью и высокой температурой. Производите зарядку аккумулятора при температуре от +5°C до +35°C и при относительной влажности не более 80%.
- Не оставляйте сетевой адаптер без присмотра, если он включён в сетевую розетку.
- Не прикасайтесь к корпусу сетевого адаптера мокрыми руками.
- Запрещается закрывать входные и выходные отверстия пылесоса какими-либо предметами.
- Запрещается включать устройство, если воздухозаборное отверстие пылесоса заблокировано посторонним предметом.
- Следите за тем, чтобы волосы, а также свободно висящие элементы одежды, пальцы или другие части тела не находились рядом с воздухозаборным отверстием пылесоса.
- Будьте особенно внимательны при уборке лестничных площадок.
- Запрещается использовать пылесос для сбора легковоспламеняющихся жидкостей, таких как бензин, растворители. Запрещается использование пылесоса в местах хранения таких жидкостей.
- Запрещается с помощью пылесоса собирать горящие или дымящиеся сигареты, спички, тлеющий пепел, а также тонкодисперсную пыль, например, от штукатурки, бетона, муки или золы.
- Запрещается использовать пылесос, если:
 - не установлен контейнер-пылесборник;
 - не установлен HEPA-фильтр.
- Не погружайте пылесос, сетевой адаптер и аккумуляторную батарею в воду или в любые другие жидкости.
- Будьте особенно внимательны, если поблизости от работающего устройства находятся дети или лица с ограниченными возможностями.
- Данное устройство не предназначено для использования детьми.
- Во время работы и в перерывах между рабочими циклами размещайте устройство в местах, недоступных для детей.
- Прибор не предназначен для использования лицами (включая детей) с пониженными физическими, психическими или умственными способностями или при

отсутствии у них опыта или знаний, если они не находятся под контролем или не проинструктированы об использовании прибора лицом, ответственным за их безопасность.

- Осуществляйте надзор за детьми, чтобы не допустить использования устройства в качестве игрушки.
- Из соображений безопасности детей не оставляйте полиэтиленовые пакеты, используемые в качестве упаковки, без присмотра.

Внимание! Не разрешайте детям играть с полиэтиленовыми пакетами или упаковочной плёнкой. **Опасность удушья!**

- Регулярно проверяйте состояние сетевого адаптера и соединительного шнура, если устройство работает с перебоями, а также после падения устройства.
- Запрещается использовать устройство при наличии повреждений сетевого адаптера и соединительного шнура, если устройство работает с перебоями, а также после падения устройства.
- Запрещается самостоятельно ремонтировать прибор. Не разбирайте прибор самостоятельно, при возникновении любых неисправностей, а также после падения устройства обратитесь в любой авторизованный (уполномоченный) сервисный центр по контактным адресам, указанным в гарантийном талоне и на сайте www.vitek.ru.
- Во избежание повреждений перевозите устройство только в заводской упаковке.
- Следите за состоянием аккумуляторной батареи. Извлекайте аккумуляторную батарею из пылесоса, если устройство не будет использоваться продолжительное время.
- Храните устройство в сухом прохладном месте, недоступном для детей и людей с ограниченными возможностями.

УСТРОЙСТВО ПРЕДНАЗНАЧЕНО ТОЛЬКО ДЛЯ БЫТОВОГО ИСПОЛЬЗОВАНИЯ В ЖИЛЫХ ПОМЕЩЕНИЯХ, ЗАПРЕЩАЕТСЯ КОММЕРЧЕСКОЕ ИСПОЛЬЗОВАНИЕ И ИСПОЛЬЗОВАНИЕ УСТРОЙСТВА В ПРОИЗВОДСТВЕННЫХ ЗОНАХ И РАБОЧИХ ПОМЕЩЕНИЯХ.

МЕРЫ ПРЕДОСТОРОЖНОСТИ

- Если во время уборки резко снизилась всасывающая мощность пылесоса, немедленно выключите пылесос и проверьте удлинительную трубку (5) на предмет засо-

рения. Устраните засор, и только после этого можно продолжать уборку.

- Не производите уборку пылесосом в непосредственной близости от сильно нагретых поверхностей, рядом с пепельницами или в местах хранения легковоспламеняющихся жидкостей.

СБОРКА ПЫЛЕСОСА

После транспортировки или хранения устройства в зимних (холодных) условиях необходимо выдержать его при комнатной температуре не менее трех часов.

- Определитесь с местом для хранения пылесоса/зарядки аккумуляторной батареи и закрепите в том месте настенный держатель (19). На держателе (19) можно хранить насадки (21 и 22).

Зарядка аккумуляторной батареи

Перед первым использованием устройства или после длительного перерыва в его эксплуатации необходима 4- 6 часовая зарядка аккумуляторной батареи (11).

Полного заряда аккумуляторной батареи (11) хватает приблизительно на 20 минут непрерывной работы пылесоса на максимальном уровне мощности и около 35-40 минут на низком уровне мощности.

- Вставьте штекер соединительного шнура сетевого адаптера (20) в гнездо (10), вставьте сетевой адаптер в электрическую розетку, при этом загорится индикатор работы/зарядки (3).
- По окончании цикла зарядки аккумуляторной батареи (11), индикатор (3) будет светиться оранжевым цветом.

Примечания:

- Зарядку аккумуляторной батареи (11) производите при температуре от +5°C до +35°C.
- Если вы не пользовались устройством в течение месяца и более, полностью зарядите аккумуляторную батарею (11) перед использованием пылесоса.

Подсоединение удлинительной трубки и насадок

- Вставьте удлинительную трубку (5) в воздухозаборное отверстие пылесоса до щелчка фиксатора (4) (рис. 1).
- Выберите необходимую насадку электрическую щётку (7), щелевую насадку (21) или щётку (22) и подсоедините её к удлинительной трубке (5) (рис. 2).

Примечание:

- При необходимости вы можете присоединить электрическую щётку (7), щелевую насадку (21) или щётку (22) к воздухозаборному отверстию пылесоса без использования удлинительной трубки (5).

Электрическая щётка (7)

Электрическую щётку (7) используйте для уборки полов, чистки ковров и ковровых покрытий со средним и коротким ворсом, электрическая щётка (7) идеально подходит для уборки шерсти животных с ковровых покрытий. Круглая щётка вращается с помощью электродвигателя, встроенного в щётку, щетина щётки эффективно «вычёсывает» шерсть животных и «выметает» соринки из ворса ковровых покрытий.

Во время работы на электрической щётке (7) загорается подсветка.

Примечания:

- Запрещается использовать электрическую щётку (7), если длина ворса ковровых покрытий более 15 мм.
- Не проводите щёткой (7) по электрическим проводам.
- Сразу по окончании уборки помещения с использованием щётки (7) выключайте пылесос.

Щелевая насадка (21)

Насадка (21) предназначена для чистки радиаторов, щелей, углов и пространства между подушками диванов.

Малая щётка (22)

Используйте щётку для сбора пыли с поверхности мебели, наличие ворса на щётке (22) препятствует повреждению полированной поверхности мебели.

ИСПОЛЬЗОВАНИЕ ПЫЛЕСОСА

Внимание! Включайте пылесос только с установленными контейнером-пылесборником (9) и установленным в нём фильтрами (16, 17, 18). Обязательно проверяйте правильность сборки и установки контейнера-пылесборника (9).

- Для удобства при хранении пылесоса используйте настенный держатель (19).
- Во время работы и переноски пылесоса держите его за ручку (12).
- Для включения пылесоса нажмите кнопку включения/выключения (1) «**⏻**», пылесос включится на низком уровне мощности,

при этом индикатор работы/зарядки (3) загорится зелёным цветом (рис.3).

- Во время работы пылесоса Вы можете выбирать режимы работы пылесоса, нажимая на кнопку (2) «+» (рис. 4). Пылесос имеет два режима работы:
 - на низком уровне мощности время работы составит приблизительно 35-40 минут.
 - при работе пылесоса на максимальном уровне мощности заряда аккумуляторной батареи (1 3) хватает приблизительно на 20 минут непрерывной работы, при этом индикатор работы/зарядки (3) будет светиться оранжевым цветом;
- Для переноски пылесоса используйте ручку (12).

ЧИСТКА И УХОД

Внимание! Следите за чистотой контейнера-пылесборника (9), предварительного фильтра (16), НЕРА-фильтра (17) и выходного фильтра (18), поскольку от этого зависит эффективность работы пылесоса.

Производите удаление пыли и мусора из контейнера-пылесборника (9) после каждого использования пылесоса, регулярно проводите чистку контейнера (14), сепаратора (15), предварительного фильтра (16), НЕРА-фильтра (17) и выходного фильтра (18).

- Снимите контейнер-пылесборник (9), нажав кнопку (8) (рис. 5).
- Для удаления пыли и мусора расположите контейнер-пылесборник (9) над мусорным ведром, откройте крышку (13) взявшись за фиксатор крышки, удалите пыль и мусор, закройте крышку (13) до срабатывания фиксатора.

Чистка контейнера-пылесборника (9)

- Перед разборкой контейнера-пылесборника (9) удалите из него пыль и мусор, как указано выше.
- Выньте выходной поролоновый фильтр (18), выньте НЕРА-фильтр (17), повернув его по часовой стрелке «**↻**». Очистите предварительный поролоновый фильтр (16), очистите НЕРА-фильтр (17) от пыли и мусора.
- Выньте из колбы контейнера-пылесборника (14) сепаратор (15).
- Промойте колбу контейнера-пылесборника (14), предварительный фильтр (16), НЕРА-фильтр (17) и выходной фильтр (18) под струёй тёплой проточной воды.

РУССКИЙ

Не используйте для промывки всех съёмных деталей посудомоечную машину.

Примечание:

- Перед сборкой и установкой тщательно просушите колбу контейнера-пылесборника (14), предварительный фильтр (16), HEPA-фильтр (17) и выходной фильтр (18).
- Запрещается использовать для сушки всех съёмных деталей нагревательные приборы, в том числе фен.
- Перед сборкой контейнера-пылесборника (9) и установкой его на место убедитесь, что все съёмные детали чистые и сухие.

Сборка контейнера-пылесборника (9)

- Установите в колбу контейнера-пылесборника (14) сепаратор (15), предварительно совместив выступ на сепараторе с углублением на колбе (14).
- Оденьте предварительный поролоновый фильтр (16) на HEPA-фильтр (17).
- Вставьте HEPA-фильтр (17) в сепаратор (15), совместив метки на HEPA-фильтре (17) и сепараторе (15), и поверните его против часовой стрелки до упора .
- Установите выходной поролоновый фильтр (18).
- Установите собранный контейнер-пылесборник (9) на место (рис. 5), убедитесь что контейнер (9) зафиксирован.

Чистка электрической щётки (7)

Следите за чистотой электрической щётки (7), по мере загрязнения разбирайте щётку (7) и очищайте круглую щётку.

- Снимите электрическую щётку (7) с удлинительной трубки (5), нажав на кнопку фиксатора (6).
- Нажмите на фиксатор (23) и откройте его.
- Выньте круглую щётку и удалите намотавшиеся на щётку нити и волосы.
- Очистите от пыли и мусора внутреннюю и внешнюю поверхности корпуса электрической щётки (7).

Сборка электрической щётки (7)

- Вставьте правую часть круглой щётки в корпус.
- Установите левую часть круглой щётки на место. Закройте фиксатор (23).
- Убедитесь в надёжной фиксации круглой щётки.

Чистка корпуса пылесоса

- Протрите корпус пылесоса слегка влажной, мягкой тканью, после чего вытрите насухо.
- Запрещается погружать корпус пылесоса, электрическую щётку (7) и сетевой адаптер (20) в воду или любые другие жидкости. Не допускайте попадания жидкости внутрь корпуса пылесоса и электрической щётки (7).
- Для чистки корпуса пылесоса и всех деталей запрещается использовать растворители и абразивные чистящие средства.

ХРАНЕНИЕ

- Прежде чем убрать пылесос на длительное хранение, проведите чистку корпуса пылесоса, контейнера-пылесборника (9) и электрической щётки (7).
- При длительном хранении или перед утилизацией пылесоса выньте аккумуляторную батарею (11), выкрутите крепёжный шуруп и нажмите на фиксаторы аккумуляторной батареи (11).
- Храните пылесос в сухом прохладном месте, недоступном для детей и людей с ограниченными возможностями.

КОМПЛЕКТ ПОСТАВКИ

Пылесос (с установленными контейнером-пылесборником) – 1 шт.
Аккумуляторная батарея – 1 шт.
Удлинительная трубка – 1 шт.
Электрическая щётка – 1 шт.
Щелевая насадка – 1 шт.
Маленькая щётка – 1 шт.
Настенный держатель пылесоса – 1 шт.
Сетевой адаптер – 1 шт.
Инструкция – 1 шт.

ТЕХНИЧЕСКИЕ ХАРАКТЕРИСТИКИ



Пылесос:

Электропитание: 22.2 В , Аккумуляторная батарея Li-ion 22,2 В 2200 мАч 48,84 Втч
Мощность: 120 Вт
Время заряда аккумулятора 4,5 часа

Щётка:

Электропитание: 22.2 В 
Мощность: 15 Вт

Сетевой адаптер:

Электропитание: 100-240 В ~50/60 Гц 0,5 А
Выходное напряжение: 26,5 В  500 мА

УТИЛИЗАЦИЯ



В целях защиты окружающей среды, после окончания срока службы прибора и элементов питания (если входят в комплект), не выбрасывайте их вместе с обычными бытовыми отходами, передайте прибор и элементы питания в специализированные пункты для дальнейшей утилизации.

Отходы, образующиеся при утилизации изделий, подлежат обязательному сбору с последующей утилизацией в установленном порядке. Для получения дополнительной информации об утилизации данного продукта обратитесь в местный муниципалитет, службу утилизации бытовых отходов или в магазин, где Вы приобрели данный продукт.

Производитель сохраняет за собой право изменять дизайн, конструкцию и технические характеристики, не влияющие на общие принципы работы устройства, без предварительного уведомления, из-за чего между инструкцией и изделием могут наблюдаться незначительные различия. Если пользователь обнаружил такие несоответствия, просим сообщить об этом по электронной почте info@vitek.ru для получения обновленной версии инструкции.

Срок службы устройства 3 года



Данное изделие соответствует всем требуемым европейским и российским стандартам безопасности и гигиены.

ИЗГОТОВИТЕЛЬ: СТАР ПЛЮС ЛИМИТЕД (STAR PLUS LIMITED)

МЕСТОНАХОЖДЕНИЕ И ПОЧТОВЫЙ АДРЕС ДЛЯ СВЯЗИ: ЮНИТ БИ ЭНД СИ, 15Й ЭТАЖ, КЭЙСИ АБЕРДИН ХАУС, №38, ХЭНГ ИП РОУД, ВОНГ ЧУК ХАНГ, ГОНКОНГ, КНР

ИМПОРТЕР: ООО «ВИТЕК.РУС»

МЕСТОНАХОЖДЕНИЕ И ПОЧТОВЫЙ АДРЕС ДЛЯ СВЯЗИ: 117209, РФ, Г. МОСКВА, СЕВАСТОПОЛЬСКИЙ ПР-КТ, Д. 28, КОРП. 1.

www.vitek.ru

ТЕЛЕФОН ДЛЯ СПРАВОК: 8-800-100-18-30

СДЕЛАНО В КНР

ҚАЗАҚША

ШАҢСОРҒЫШ VT-8140

Шаңсорғыш үй-жайларды жинауға арналған, шаңсорғыштың тік тұрағы оны жинақы сақтау мүмкіндігін болжайды.

СИПАТТАМАСЫ

1. Қуаттандыруды сөндіргіші «»
2. Қуатты таңдау батырмасы «+»
3. Жұмыс/қуаттандыру индикаторы
4. Ұзартатын түтікті бекіту батырмасы
5. Ұзартатын түтік
6. Электр қылшақты бекіту батырмасы
7. Электр қылшақ
8. Шаңжинағыш-контейнерді бекіту батырмасы
9. Шаңжинағыш-контейнер
10. Аккумуляторлық батареяны зарядтауға арналған ұя
11. Аккумуляторлық батарея
12. Қолсап
13. Шаңжинағыш контейнердің қақпағы
14. Шаңжинағыш-контейнердің құтысы
15. Сепаратор
16. Алдын-ала поролон сүзгі
17. HEPA-сүзгі
18. Шығу поролон сүзгі
19. Шаңсорғыштың қабырғалық ұстағышы
20. Желі адаптері
21. Саңылауларға арналған қондырма
22. Кішкене қылшақ
23. Айналмалы қылшақ бекітпесі

ҚАУІПСІЗДІК ШАРАЛАРЫ

Құрылғыны қолдану алдында осы пайдалану нұсқаулығын мұқият оқып шығыңыз және оны пайдалану мерзімі бойы сақтап қойыңыз. Құрылғыны дұрыс пайдаланбау оның сынуына әкелуі, пайдаланушыға немесе оның мүлкіне зиян келтіруі мүмкін.

Өрт шығу тәуекелін төмендету үшін, электр тоғына түсуден қорғау және жарақаттардан қорғау үшін төменде келтірілген ұсыныстарды орындаңыз.

- Бұл құрылғыны тек пайдалану нұсқаулығына сәйкес пайдаланыңыз.
- Жеткізілім жинақталымына кіретін аксессуарларды ғана пайдаланыңыздар.
- Аккумуляторлық батареяны алғаш зарядтау алдында электр желісіндегі кернеудің желі адаптерінің жұмыс кернеуіне сәйкес келетіндігіне көз жеткізіңіз.
- Аккумуляторды жоғары ылғалдықта және жоғары температурадағы орындарда

қуаттандырмаңыз. Аккумулятор қуаттандыруын +5°C бастап +35°C дейінгі температурада және 80% аспайтын салыстырмалы ылғалдықта жүргізіңіз.

- Егер желілік адаптер розеткаға қосулы болса, онда оны қараусыз қалдырмаңыз.
- Желілік адаптердің корпусына дымқыл қолмен тимеңіз.
- Шаңсорғыштың кірістік және шығыстық саңылауларын қандай да бір заттармен жабуға тыйым салынады.
- Егер шаңсорғыштың ауа тартқыш тесігі бөтен затпен бұғатталған болса, құрылғыны қосуға тыйым салынады.
- Шаш, сонымен қатар еркін салбыраған киім бөліктері, саусақтарыңыз немесе басқа да дене мүшелерінің бөліктері шаңсорғыштың ауа тарту саңылауы жанында орналаспауын қадағалаңыз.
- Баспалдақ алаңдарын жинау кезінде айрықша сақ болыңыз.
- Шаңсорғышты бензин, еріткіштер сияқты жеңіл тұтанатын сұйықтықтарды жинау үшін қолдануға тыйым салынады. Шаңсорғышты осындай сұйықтықтар сақталатын жерде қолдануға тыйым салынады.
- Шаңсорғыш көмегімен жанып тұрған немесе түтіндеген темекілерді, сіріңкелерді, бықсыған күлді, сонымен қатар жұқа дисперсиялық шаңды, мысалы, әрлеу, бетон шаңдарын, ұнды немесе күлді жинауға тыйым салынады.
- Шаңсорғышты пайдалануға тыйым салынады, егер:
 - шаңжинағыш-контейнер орнатылмаса;
 - HEPA-сүзгі орнатылмылмаған болса, онда пайдалануға тыйым салынады.
- Шаңсорғышты, желі адаптерін және аккумуляторлық батареяны суға немесе кез-келген басқа сұйықтықтарға салмаңыз.
- Егер жұмыс істеп тұрған құрылғының жанында балалар немесе мүмкіндігі шектеулі адамдар болса, әсіресе мұқият болыңыз.
- Берілген құрылғы балалардың пайдалануына арналмаған.
- Жұмыс істеу уақытында және жұмыс циклдері арасындағы үзілістерде құрылғыны балалардың қолы жетпейтін жерде орналастырыңыз.
- Дене, жүйке немесе сана мүмкіндіктері төмендетілген тұлғалардың (балаларды қоса) немесе оларда тәжірибесі немесе

білімі болмаса, егер олар бақыланбаса немесе олардың қауіпсіздігі үшін жауап беретін тұлғамен аспапты пайдалану туралы нұсқаулықтар берілген болмаса, берілген құрылғы олардың пайдалануына арналмаған.

- Құрылғыны ойыншық ретінде пайдалануын болдырмау үшін, балаларды қадағалаңыз.
- Балалардың қауіпсіздігі мақсатында, қаптама ретінде пайдаланылатын, полиэтилен пакеттерді қараусыз қалдырмаңыз.

Назар аударыңыз! Балаларға полиэтилен пакеттерімен немесе қаптама үлдірімен ойнауға рұқсат емпеңіз. **Тұншығу қауіпі!**

- Желілік адаптерді және қосқыш бауының күйін бұзылыстардың жоқтығына мезгілімен тексеріп отырыңыз.
- Егер желі ашасында немесе желі бауында бұзылыстар болса, егер құрылғы кідіріспен жұмыс істесе, сондай-ақ құрылғы құлаған болса, құрылғыны пайдалануға тыйым салынады.
- Құрылғыны өз бетінше жөндеуге тыйым салынады. Аспапты өз бетіңізбен бөлшектемеңіз, кез-келген ақаулықтар пайда болған кезде, сонымен қатар құрылғы құлағаннан кейін кепілдік талонында және www.vitek.ru сайтында көрсетілген байланысу мекен-жайлары бойынша кез-келген авторландырылған (уәкілетті) сервис орталығына жүгінізіңіз.
- Бүлінулерге жол бермеу үшін құрылғыны тек зауыттық қаптамада тасымалдаңыз.
- Аккумуляторлық батарея жағдайын қадағалаңыз. Егер құрылғы ұзақ уақыт бойы пайдаланылмаса, шаңсорғыштан аккумуляторлық батареяны шығарыңыз.
- Құрылғыны құрғақ салқын балалардың және мүмкіндіктері шектеулі адамдардың қолы жетпейтін жерде сақтаңыз.

ҚҰРЫЛҒЫ ТҰРҒЫН ҮЙ-ЖАЙЛАРДА ТҰРМЫСТЫҚ ПАЙДАЛАНУ ҮШІН ҒАНА АРНАЛҒАН, ҚҰРЫЛҒЫНЫ КОММЕРЦИЯЛЫҚ ПАЙДАЛАНУ ЖӘНЕ ӨНДІРИСТІК АЙМАҚТАР МЕН ЖҰМЫС ҮЙ-ЖАЙЛАРЫНДА ПАЙДАЛАНУҒА ТЫЙЫМ САЛЫНАДЫ.

САҚТАНДЫРУ ШАРАЛАРЫ

- Егер жинастыру барысында шаңсорғыштың сору қуаттылығы кенет төмендесе, шаңсорғышты дереу сөндіріп, ұзартқыш түтіктің (5) бітеліп қалмағандығын тексеріңіз.

Қоқысты жойыңыз, және содан кейін ғана жинау жұмыстарын жалғастыруға болады.

- Шаңсорғышпен тазалауды қатты қызған беттердің тікелей жанында, күлсалғыштар жанында немесе жеңіл тұтанатын сұйықтықтар сақталатын орындарда жүргізбеңіз.

ШАҢСОРҒЫШТЫ ҚҰРАСТЫРУ

Құрылғыны қысқы (суық) температурада тасымалдағаннан немесе сақтағаннан кейін, оны бөлме температурасында кемінде 3 сағат бойы ұстау керек.

- Шаңсорғышты/аккумуляторлық батарея қуаттандырғышын сақтайтын жерді аныптаңыз және сол жерге қабырғалық ұстағышты (19) бекітіңіз. Ұстағышта (19) қондырмаларды (21 және 22) сақтауға болады.

Аккумуляторлық батареяны қуаттандыру

Құрылғыны бірінші рет қолданар алдында немесе оны пайдаланудағы ұзақ үзілістен кейін аккумуляторлық батареяны (11) 4-6 сағат қуаттандыру керек.

Аккумуляторлық батареяның (11) толық қуаттандырылуы шаңсорғыштың максималдық қуат деңгейінде 20 минут және қуаты төмен деңгейде шамамен 35-40 минут үздіксіз жұмыс істеуіне жетеді.

- Желі адаптерінің қосқыш бауы штекерін (20) ұяға (10) тығыңыз, желі адаптерін электр розеткасына тығыңыз, сол кезде жұмыс/қуаттандыру индикаторы (3) жанады.
- Аккумуляторлық батареяны (11) зарядтау циклі аяқталғаннан кейін, индикатор (3) тоқсары түспен жарқырайды.

Ескерту:

- – Аккумуляторлық батареяны (11) қуаттандыруды +5°C бастап +35°C дейінгі температурада жүргізіңіз.
- – Егер құрылғыны бір ай бойы немесе одан ұзақ пайдаланбасаңыз, шаңсорғышты қолданар алдында аккумуляторлық батареяны (11) толық қуаттандырыңыз.

Ұзартқыш түтікті және қондырмаларды жалғау

- Шаңсорғыштың ауа тартқыш тесігіне ұзартқыш түтікті (5) бекіткіші (4) бекітілгенге дейін салыңыз (1-сурет).
- Қажетті қондырманы таңдаңыз - электр қылшақты (7), саңлаулық қондырманы (21)

ҚАЗАҚША

немесе қылшақты (22) және оны ұзартқыш түтікке (5) (2-сурет) қосыңыз.

Ескерту:

- Қажет болған кезде электр қылшақты (7), саңлаулық қондырманы (21) немесе қылшақты (22) шаңсорғыштың ауа тартқыш саңылауына ұзартқыш түтікті (5) пайдаланбай қоса аласыз.

Электр қылшақ (7)

Электр қылшақты (7) орташа және қысқа түкті кілемдер мен кілем жабындарын, еденді тазалау үшін қолданыңыз, электр қылшақ (7) кілем жабындарынан жануарлар жүнін тазалау үшін өте қолайлы. Дөңгелек қылшақ қылшаққа орнатылған электрлік мотордың көмегімен айналады, қылшақтың қылтандары кілем жабыны түктерінен қоқыстарды «сыпырып алады» және жануарлар жүнін тиімді «жұлады». Электр қылшақта (7) жұмыс істеген кезде жарығы жанады.

Ескерту:

- Егер кілем жабындары түктерінің ұзындығы 15 мм-ден асатын болса, онда электр қылшақты (7) пайдалануға тыйым салынады.
- Қылшақпен (7) электр сымдар үстінен жүргізбеңіз.
- Қылшақты (7) пайдалану арқылы үй-жайды жинап болғаннан кейін шаңсорғышты бірден өшіріңіз.

Саңлаулық қондырма (21)

Қондырма (21) радиаторларды, бұрыштарды, саңылауларды және диван жастықшалары арасындағы кеңістікті тазартуға арналған.

Кіші қылшақ (22)

Қылшақты жиһаз бетінен шаңды жинау үшін пайдаланыңыз, қылшақта (22) түктің болуы жиһаздың жылтыратылған бетінің бүлінуіне жол бермейді.

ШАҢСОРҒЫШТЫ ПАЙДАЛАНУ

Назар аударыңыз! Шаңсорғышты оған орнатылған шаңжинағыш-контейнермен (9) және оған орнатылған сүзгілермен (16, 17, 18) ғана қосыңыз. Шаңсорғыш-контейнердің (9) дұрыс жиналғаны мен орнатылғанын міндетті түрде тексеріңіз.

- Ыңғайлылық үшін шаңсорғышты сақтауда қабырғалық ұстағышты (19) пайдаланыңыз.

- Шаңсорғыш жұмыс істеп жатқанда және оны тасымалдаған кезде оны қолсабынан (12) ұстаңыз.
- Шаңсорғышты қосу үшін қосу/өшіру батырмасын (1) «**⏻**» басыңыз, шаңсорғыш қуаты төменгі деңгейде қосылады, осы кезде жұмыс/қуаттандыру индикаторы (3) жасыл түспен жанады (3-сурет).
- Шаңсорғыш жұмыс істеп тұрғанда Сіз батырмасын (2) «**+**» басып, шаңсорғыштың жұмыс режимін таңдай аласыз (4-сурет). Шаңсорғыштың екі жұмыс режимі бар:
 - қуаты төмен деңгейде жұмыс уақыты шамамен 35-40 минутты құрайды.
 - аккумуляторлық батарея (11) зарядының максималдық деңгейінде шаңсорғыштың үздіксіз жұмысы шамамен 20 минутқа жетеді, бұл ретте жұмыс/зарядтау индикаторы (3) тоқсары түспен жарқырайды;
- Шаңсорғышты тасымалдау үшін қолсапты (12) қолданыңыз.

ТАЗАЛАУ ЖӘНЕ КҮТІМ

Назар аударыңыз! Шаңжинағыш-контейнердің (9) алдын-ала сүзгінің (16), HEPA-сүзгінің (17) және шығу сүзгісінің (18) тазалығын бақылаңыз, себебі шаңсорғыш жұмысының тиімділігі осыған байланысты.

Шаңсорғышты әрбір пайдаланғаннан кейін шаңжинағыш-контейнерден (9) шаң мен қоқыстардан тазартып отырыңыз, контейнерді (14), сепараторды (15), алдын ала сүзгіні (16), HEPA-сүзгіні (17) және шығу сүзгісін (18) мезгілімен тазалап отырыңыз.

- Батырмаға (8) басып, шаңжинағыш-контейнерді (9) шешіп алыңыз (5-сурет).
- Шаң мен қоқысты жою үшін шаңжинағыш-контейнерді (9) қоқыс шелегінің үстіне қойыңыз, қақпақты (13) ашыңыз, ол үшін қақпақтың бекіткішінен ұстаңыз, шаң мен қоқысты жойыңыз, қақпақты (13) бекіткіш сырт еткенге дейін жабыңыз.

Шаңжинағыш-контейнерді (9) тазалау

- Шаңжинағыш-контейнерді (9) бөлшектеудің алдында жоғарыда көрсетілгендей ішінен шаң мен қоқысты жойыңыз.
- Шығыс поролон сүзгісін (18) шығарыңыз, HEPA-сүзгісін (17) шығарыңыз, ол үшін оны сағат тілі бағытымен бұрыңыз «**⏪**». Алдын ала поролон сүзгісін (16)

тазалаңыз, HEPA-сүзгісін (17) шаң мен қоқыстан тазалаңыз.

- Шаңжинағыш-контейнердің құтысынан (14) сепараторды (15) шығарып алыңыз.
- Шаңжинағыш-контейнердің құтысын (14), алдын ала сүзгіні (16), HEPA-сүзгісін (17) және шығу сүзгісін (18) жылы ағынды су ағысының астында жуып жіберіңіз. Барлық шешілмелі бөлшектерді жуу үшін ыдыс жуатын машинаны пайдаланбаңыз.

Ескерту:

- *Жинау және орнату алдында шаңжинағыш-контейнердің құтысын (14), алдын ала сүзгіні (16) және HEPA-сүзгіні (17) және шығу сүзгіні (18) мұқият кептіріп алыңыз.*
- *Барлық шешілмелі бөлшектерді кептіру үшін қыздыратын аспаптарды, сонымен қатар фенді пайдалануға тыйым салынады.*
- *Шаңжинағыш-контейнерді (9) жинау және орнына орнату алдында барлық шешілмелі бөлшектердің таза және құрғақ екендігіне көз жеткізіңіз.*

Шаңжинағыш-контейнерді (9) жинау

- Шаңжинағыш-контейнердің құтысына (14) сепараторды (15) орнатыңыз, алдын ала сепаратордағы шығыңқыны құтыдағы (14) ойыққа сәйкестендіріңіз.
- Алдын ала поролон сүзгісін (16) HEPA сүзгісіне (17) кигізіңіз.
- HEPA-сүзгіні (17) сепараторға (15) салыңыз, ол үшін HEPA-сүзгідегі (17) және сепаратордағы (15) белгілерді біріктіріңіз, және оны сағат тіліне қарсы тірелгенге дейін бұрыңыз «».
- Шығу поролон сүзгісін (18) орнатыңыз.
- Жиналған шаңжинағыш-контейнерді (9) орнына орнатыңыз (5-сурет), контейнердің (9) берік бекітілгендігіне көз жеткізіңіз.

Электр қылшақты (7) тазалау

Электр қылшақтың (7) тазалығын қадағалаңыз, ластануына байланысты қылшақты (7) бөлшектеп, дөңгелек қылшақты тазалаңыз.

- Электр қылшақты (7) ұзартқыш түтіктен (5) бекіткіштің (6) батырмасына басып, шешіп алыңыз.
- Бекіткішке (23) басыңыз және оны ашыңыз.
- Дөңгелек қылшақты шығарып, қылшаққа оралған жіптер мен шаштарды алып тастаңыз.
- Электр қылшақ (7) корпусының ішкі және сыртқы беттерін шаң мен қоқыстан тазалаңыз.

Электр қылшақты (7) жинау

- Дөңгелек қылшақтың оң жақ бөлігін корпусқа салыңыз.
- Дөңгелек қылшақтың сол жақ бөлігін орнына орнатыңыз. Бекіткішті жабыңыз (23).
- Дөңгелек қылшақтың сенімді бекітілгендігіне көз жеткізіңіз.

Шаңсорғыш корпусын тазалау

- Шаңсорғыш корпусын аздап дымқыл, жұмсақ матамен сүртіп, кейін құрғатып сүртіңіз.
- Шаңсорғыш корпусын, электр қылшақты (7) және желілік адаптерді (20) суға немесе кез-келген басқа сұйықтықтарға салуға тыйым салынады. Шаңсорғыш корпусының ішіне және электрлік қылшаққа (7) сұйықтықтың тиюіне жол бермеңіз.
- Шаңсорғыш корпусы мен барлық бөлшектерді тазалау үшін еріткіштер мен абразивтік тазалау құралдарын пайдалануға тыйым салынады.

САҚТАЛУЫ

- Шаңсорғышты ұзақ уақытқа сақтауға қойғанға дейін, шаңсорғыш корпусын, шаңжинағыш-контейнерді (9) және электр қылшақты (7) тазалаңыз.
- Шаңсорғышты ұзақ сақтау немесе пайдаға асыру алдында аккумуляторлық батареяны (11) алып тастаңыз, бекіту бұрандасын бұрап алыңыз және аккумуляторлық батареяның бекіткішіне (11) басыңыз.
- Шаңсорғышты құрғақ салқын, балалардың және мүмкіндіктері шектеулі адамдардың қолы жетпейтін жерде сақтаңыз.

ЖЕТКІЗІЛІМ ЖИНАҚТАЛЫМЫ

Шаңсорғыш (орнатылған шаңжинағыш-контейнері бар) – 1 дн.

Аккумуляторлық батарея – 1 дн.

Ұзартқыш түтік – 1 дн.

Электр қылшақ – 1 дн.

Саңылаулық қондырма – 1 дн.

Кіші қылшақ – 1 дн.

Шаңсорғыштың қабырғалық ұстағышы – 1 дн.

Желі адаптері – 1 дн.

Нұсқаулық – 1 дн.

ТЕХНИКАЛЫҚ СИПАТТАМАЛАРЫ

Шаңсорғыш:

Электрқуаттандыруы: 22.2 В 

Аккумуляторлық батарея Li-ion 22.2В

2200 мАч 48,84 Втч

Қуаты: 120 Вт

Аккумуляторды зарядтау уақыты 4,5 сағат

ҚАЗАҚША

Қылшақ:

Электрқуаттандыруы: 22.2 В 

Қуаты: 15 Вт

Желілік адаптер:

Электрқуаттандыруы: 100-240В ~50/60 Гц 0,5А

Шығыс кернеуі: 26,5 В  500 мА



ҚАЙТА ӨНДЕУ



Қоршаған ортаны қорғау мақсатында, аспаптың және қуаттандыру элементтерінің (егер жинақтың құрамына кірсе) қызмет ету мерзімі аяқталғаннан кейін, оларды күнделікті тұрмыстық қалдықтармен бірге тастауға болмайды, аспап пен қуаттандыру элементтерін ары қарай кәдеге асыру үшін мамандандырылған орындарға өткізу керек.

Бұйымдарды қайта өңдеу кезінде пайда болатын қалдықтар белгіленген тәртіп бойынша келесі қайта өңделетін міндетті жинауға жатады.

Берілген өнімді қайта өңдеу туралы қосымша ақпаратты алу үшін жергілікті муниципалитетке, тұрмыстық қалдықтарды қайта өңдеу қызметіне немесе берілген өнімді Сіз сатып алған дүкенге хабарласыңыз.

Дайындаушы аспапты жақсарту мақсатында, алдын-ала хабарламай, аспаптың дизайнын, конструкциясы және оның жұмыс қағидатына әсер етпейтін техникалық сипаттарын өзгерту құқығын өзіне қалдырады, соған байланысты нұсқаулық пен бұйымның арасында кейбір айырмашылықтар болуы мүмкін. Егер пайдаланушы осындай сәйкессіздіктерді анықтаса, нұсқаулықтың жаңартылған нұсқасын алу үшін сәйкессіздік туралы info@vitek.ru электрондық поштасына хабарлауыңызды сұраймыз.

Құрылғының қызмет ету мерзімі – 3 жыл

Гарантиялық міндеттілігі

Гарантиялық жағдайдағы қаралып жатқан бөлшектер дилерден тек сатып алынған адамға ғана беріледі. Осы гарантиялық міндеттілігіндегі шағымдалған жағдайда төлеген чек немесе квитанциясын көрсетуі қажет.

EAC

ПИЛОСОС VT-8140

Пилосос призначений для прибирання приміщень, вертикальне паркування пилососа передбачає можливість його компактного зберігання.

ОПИС

1. Вимикач живлення «»
2. Кнопка вибору потужності «+»
3. Індикатор роботи/заряду
4. Кнопка фіксатора подовжувальної трубки
5. Подовжувальна трубка
6. Кнопка фіксатора електричної щітки
7. Електрична щітка
8. Кнопка фіксатора контейнера-пилосбірника
9. Контейнер-пилосбірник
10. Гніздо для зарядження акумуляторної батареї
11. Акумуляторна батарея
12. Ручка
13. Кришка контейнера-пилосбірника
14. Колба контейнера-пилосбірника
15. Сепаратор
16. Попередній поролоновий фільтр
17. HEPA-фільтр
18. Вихідний поролоновий фільтр
19. Настінний тримач пилососа
20. Мережний адаптер
21. Щілинна насадку
22. Мала щітка
23. Фіксатор обертової щітки

ЗАХОДИ БЕЗПЕКИ

Перед використанням пристрою уважно прочитайте інструкцію з експлуатації та зберігайте її протягом всього терміну експлуатації. Неправильне поводження з пристроєм може призвести до його поломки, завдання шкоди користувачеві або його майну.

Для зниження ризику виникнення пожежі, для захисту від ураження електричним струмом та для запобігання отримання травм дотримуйтесь приведених нижче рекомендацій.

- Використовуйте даний пристрій тільки згідно з інструкцією з експлуатації.
- Використовуйте тільки ті аксесуари, які входять до комплекту постачання.
- Перед першим зарядженням акумуляторної батареї пилососа переконайтеся в тому, що напруга в електричній мережі відповідає робочій напрузі мережного адаптера.

- Не заряджайте акумулятор в місцях з підвищеною вологістю та високою температурою. Заряджайте акумулятор при температурі від + 5°C до + 35°C та при відносній вологості не більше 80%.
- Не залишайте мережний адаптер без нагляду, якщо він увімкнений у мережну розетку.
- Не торкайтеся корпусу мережного адаптера мокрими руками.
- Забороняється закривати вхідні та вихідні отвори пилососа будь-якими предметами.
- Забороняється вмикати пристрій, якщо вхідний отвір пилососа заблокований стороннім предметом.
- Наглядайте за тим, щоб волосся, а також вільно висячі елементи одягу, пальці або інші частини тіла не знаходилися поруч з повітряозабірним отвором пилососа.
- Будьте особливо уважні при прибиранні сходових майданчиків.
- Забороняється використовувати пилосос для збирання легкозаймистих рідин, таких як бензин, розчинники. Забороняється використання пилососа в місцях зберігання таких рідин.
- Забороняється за допомогою пилососа збирати горячі або димлячі сигарети, сірники, тліючий попіл, а також тонкодисперсний пил, наприклад, від штукатурки, бетону, борошна або золи.
- Забороняється використовувати пилосос, якщо:
 - не встановлений контейнер-пилосбірник;
 - не встановлений HEPA-фільтр.
- Не занурюйте пилосос, мережний адаптер та акумуляторну батарею у воду або у будь-які інші рідини.
- Будьте особливо уважні, якщо поблизу від працюючого пристрою знаходяться діти або особи з обмеженими можливостями.
- Цей пристрій не призначений для використання дітьми.
- Під час роботи та у перервах між робочими циклами розміщайте пристрій у місцях, недоступних для дітей.
- Пристрій не призначений для використання особами (включаючи дітей) зі зниженими фізичними, психічними або розумовими здібностями або при відсутності у них досвіду або знань, якщо вони не знаходяться під контролем або не проін-

структовані щодо використання пристрою особою, відповідальною за їх безпеку.

- Здійснюйте нагляд за дітьми, щоб не допустити використання пристрою як іграшки.
- З міркувань безпеки дітей не залишайте поліетиленові пакети, що використовуються як упаковка, без нагляду.

Увага! Не дозволяйте дітям грати з поліетиленовими пакетами або пакувальною плівкою.

Небезпека задущення!

- Регулярно перевіряйте стан мережного адаптера та з'єднувального шнура на відсутність пошкоджень.
- Забороняється використовувати пристрій, якщо є пошкодження мережного адаптера та з'єднувального шнура, якщо пристрій працює з перебоями, а також після падіння пристрою.
- Забороняється самостійно ремонтувати пристрій. Не розбирайте пристрій самостійно, при виникненні будь-яких несправностей, а також після падіння пристрою зверніться до будь-якого авторизованого (уповноваженого) сервісного центру за контактними адресами, вказаними у гарантійному талоні та на сайті www.vitek.ru.
- Щоб уникнути пошкоджень, перевозьте пристрій тільки у заводській упаковці.
- Наглядайте за станом акумуляторної батареї. Виймайте акумуляторну батарею з пирососа, якщо пристрій не використовувався тривалий час.
- Зберігайте пристрій у сухому прохолодному місці, недоступному для дітей та людей з обмеженими можливостями.

ПРИСТРІЙ ПРИЗНАЧЕНИЙ ТІЛЬКИ ДЛЯ ПОВУТОВОГО ВИКОРИСТАННЯ У ЖИТЛОВИХ ПРИМІЩЕННЯХ, ЗАБОРОНЯЄТЬСЯ КОМЕРЦІЙНЕ ВИКОРИСТАННЯ ТА ВИКОРИСТАННЯ ПРИСТРОЮ У ВИРОБНИЧИХ ЗОНАХ ТА РОБОЧИХ ПРИМІЩЕННЯХ.

ЗАПОБІЖНІ ЗАХОДИ

- Якщо під час прибирання різко знизилася всмоктувальна потужність пирососа, негайно вимкніть пиросос та перевірте подовжувальну трубку (5) на предмет засмічення. Усуньте засмічення, і лише після цього можна продовжувати прибирання.

- Не робіть прибирання пирососом у безпосередній близькості від сильно нагрітих поверхонь, поряд з попілничками або у місцях зберігання легкозаймистих рідин.

СКЛАДАННЯ ПИЛОСОСА

Після транспортування або зберігання пристрою в зимових (холодних) умовах необхідно витримати його при кімнатній температурі не менше трьох годин.

Окресльте місце для зберігання пирососа/заряджання акумуляторної батареї та закріпіть у тому місці настінний тримач (19). На тримачі (19) можна зберігати насадки (21 та 22).

Заряджання акумуляторної батареї

Перед першим використанням пристрою або після тривалої перерви в його експлуатації необхідне 4-6 годинне заряджання акумуляторної батареї (11).

Повного заряду акумуляторної батареї (11) вистачає приблизно на 20 хвилин безперервної роботи пирососа на максимальному рівні потужності та близько 35-40 хвилин на низькому рівні потужності.

- Вставте штекер з'єднувального шнура мережевого адаптера (20) у гніздо (10), вставте мережевий адаптер в електричну розетку, при цьому засвітиться індикатор роботи/зарядження (3).
- Після закінчення циклу заряджання акумуляторної батареї (11) індикатор (3) світитиметься оранжевим кольором.

Примітки:

- Заряджання акумуляторної батареї (11) робіть при температурі від + 5°C до + 35°C.
- Якщо ви не користувалися пристроєм протягом місяця та більше, повністю зарядіть акумуляторну батарею (11) перед використанням пирососа.

Приєднання телескопічної трубки та насадок

- Вставте подовжувальну трубку (5) у повітрозабірний отвір пирососа до клацання фіксатора (4) (мал. 1).
- Виберіть необхідну насадку – електричну щітку (7), щілинну насадку (21) або щітку (22) та підімкніть її до подовжувальної трубки (5) (мал. 2).

Примітка:

- Якщо треба, ви можете приєднати електричну щітку (7), щілинну насадку (21)

або щітку (22) до повітрязабірного отвору пилососа без використання подовжувальної трубки (5).

Електрична щітка (7)

Електричну щітку (7) використовуйте для прибирання підлоги, чищення килимів та килимових покриттів з середнім та коротким ворсом, електрична щітка (7) ідеально підходить для прибирання шерсті тварин з килимових покриттів. Кругла щітка обертається за допомогою електромотора, вбудованого у щітку, щетина щітки ефективно «вичісує» шерсть тварин та «вимітає» смітинки з ворсу килимових покриттів.

Під час роботи на електричній щітці (7) засвічується підсвічування.

Примітки:

- Забороняється використовувати електричну щітку (7), якщо довжина ворсу килимових покриттів більше 15 мм.
- Не проводіть щіткою (7) по електричних проводах.
- Відразу після закінчення прибирання приміщення з використанням щітки (7) вимикайте пилосос.

Щілинна насадкa (21)

Насадка (21) призначена для чищення радіаторів, щілин, кутів та простору між подушками диванів.

Мала щітка (22)

Використовуйте щітку для збору пилу з поверхні меблів, наявність ворсу на щітці (22) перешкоджає пошкодженню полірованої поверхні меблів.

ВИКОРИСТАННЯ ПИЛОСОСА

Увага! Вмикайте пилосос тільки зі встановленими контейнером-пилосбірником (9) та встановленими у нього фільтрами (16, 17, 18). Обов'язково перевіряйте правильність складання та встановлення контейнера-пилосбірника (9).

- Для зручності при зберіганні пилососа використовуйте настінний тримач (19).
- Під час роботи та перенесення пилососа тримайте його за ручку (12).
- Для увімкнення пилососа натисніть кнопку увімкнення/вимкнення (1) «», пилосос увімкнеться на низькому рівні потужності, при цьому індикатор роботи/

заряду (3) засвітиться зеленим кольором (мал. 3).

- Під час роботи пилососа Ви можете вибрати режими роботи пилососа, натискаючи на кнопку (2) «+» (мал. 4). Пилосос має два режими роботи:
 - на низькому рівні потужності час роботи складе приблизно 35-40 хвилин.
 - при роботі пилососа на максимальному рівні потужності заряду акумуляторної батареї (11) вистачає приблизно на 20 хвилин безперервної роботи, при цьому індикатор роботи/заряду (3) світитиметься оранжевим кольором;
- Для перенесення пилососа використовуйте ручку (12).

ЧИЩЕННЯ ТА ДОГЛЯД

Увага! Наглядайте за чистотою контейнера-пилосбірника (9), попереднього фільтра (16), НЕРА-фільтра (17) та вихідного фільтра (18), оскільки від цього залежить ефективність роботи пилососа.

Робіть видалення пилу та сміття з контейнера-пилосбірника (9) після кожного використання пилососа, регулярно проводіть чищення контейнера (14), сепаратора (15), попереднього фільтра (16), НЕРА-фільтра (17) та вихідного фільтра (18).

- Зніміть контейнер-пилосбірник (9), натиснувши кнопку (8) (мал. 5).
- Для видалення пилу та сміття розташуйте контейнер-пилосбірник (9) над відром для сміття, відкрийте кришку (13), узявшись за фіксатор кришки, видаліть пил та сміття, закрийте кришку (13) до спрацьовування фіксатора.

Чищення контейнера-пилосбірника (9)

- Перед розбиранням контейнера-пилосбірника (9) видаліть з нього пил та сміття, як вказано вище.
- Вийміть вихідний поролоновий фільтр (18), вийміть НЕРА-фільтр (17), повернувши його за годинниковою стрілкою «». Очистіть попередній поролоновий фільтр (16), очистіть НЕРА-фільтр (17) від пилу та сміття.
- Вийміть з колби контейнера-пилосбірника (14) сепаратор (15).
- Промийте колбу контейнера-пилосбірника (14), попередній фільтр (16), НЕРА-фільтр (17) та вихідний фільтр (18) під

УКРАЇНЬСКА

струменем теплої проточної води. Не використовуйте для промивання всіх знімних деталей посудомийну машину.

Примітка:

- Перед складанням та установленням ретельно просушіть колбу контейнера-пилосбірника (14), попередній фільтр (16), НЕРА-фільтр (17) та вихідний фільтр (18).
- Забороняється використовувати для сушіння всіх знімних деталей нагрівальні прилади, у тому числі фен.
- Перед складанням контейнера-пилосбірника (9) та установленням його на місце переконайтеся, що всі знімні деталі чисті та сухі.

Складання контейнера-пилосбірника (9)

- Встановіть у колбу контейнера-пилосбірника (14) сепаратор (15), попередньо сумістивши виступ на сепараторі з поглибленням на колбі (14).
- Надягніть попередній поролоновий фільтр (16) на НЕРА-фільтр (17).
- Вставте НЕРА-фільтр (17) у сепаратор (15), сумістивши мітки на НЕРА-фільтрі (17) та сепараторі (15), і поверніть його проти годинникової стрілки до упору «».
- Установіть вихідний поролоновий фільтр (18).
- Установіть складений контейнер-пилосбірник (9) на місце (мал. 5), переконайтеся, що контейнер (9) зафіксований.

Чищення електричної щітки (7)

Наглядайте за чистотою електричної щітки (7), у міру забруднення розбирайте щітку (7) та очищайте круглу щітку.

- Зніміть електричну щітку (7) з подовжувальної трубки (5), натиснувши на кнопку фіксатора (6).
- Натисніть на фіксатор (23) та відкрийте його.
- Вийміть щітку та видаліть намотані на щітку нитки та волосся.
- Очистіть від пилу та сміття внутрішню та зовнішню поверхні корпусу електричної щітки (7).

Складання електричної щітки (7)

- Вставте праву частину круглої щітки у корпус.
- Встановіть ліву частину круглої щітки на місце. Закрийте фіксатор (23).
- Переконайтеся у надійній фіксації круглої щітки.

Чищення корпусу пилососа

- Протирайте корпус пилососа злегка вологою, м'якою тканиною, після чого витріть насухо.
- Забороняється занурювати корпус пилососа, електричну щітку (7) та мережний адаптер (20) у воду або будь-які інші рідини. Не допускайте потрапляння рідини всередину корпусу пилососа та електричної щітки (7).
- Для чищення корпусу пилососа та всіх деталей забороняється використовувати розчинники та абразивні очищувальні засоби.

ЗБЕРІГАННЯ

- Перш ніж забрати пилосос на тривале зберігання, проведіть чищення корпусу пилососа, контейнера-пилосбірника (9) та електричної щітки (7).
- При тривалому зберіганні або перед утилізацією пилососа вийміть акумуляторну батарею (11), викрутіть кріпильний шуруп та натисніть на фіксатори акумуляторної батареї (11).
- Зберігайте пилосос у сухому прохолодному місці, недоступному для дітей та людей з обмеженими можливостями.

КОМПЛЕКТ ПОСТАЧАННЯ

Пилосос (з встановленими контейнером-пилосбірником) – 1 шт.

Акумуляторна батарея – 1 шт.

Подовжувальна трубка – 1 шт.

Електрична щітка – 1 шт.

Щілинна насадка – 1 шт.

Маленька щітка – 1 шт.

Настінний тримач пилососа – 1 шт.

Мережний адаптер – 1 шт.

Інструкція – 1 шт.

ТЕХНІЧНІ ХАРАКТЕРИСТИКИ

Пилосос:

Електроживлення: 22.2 В , Акумуляторна

батарея Li-ion 22.2В 2200 mAh 48,84 Втг

Потужність: 120 Вт

Час зарядження акумулятора – 4,5 годин

Щітка:

Електроживлення: 22.2 В 

Потужність: 15 Вт

Мережний адаптер:

Електроживлення: 100-240В ~50/60 Гц 0,5 А

Вихідна напруга: 26,5 В  500 мА



УТИЛІЗАЦІЯ



Для захисту навколишнього середовища після закінчення терміну служби пристрою та елементів живлення (якщо входять до комплекту) не викидайте їх разом зі звичайними побутовими відходами, передайте пристрій та елементи живлення у спеціалізовані пункти для подальшої утилізації.

Відходи, що утворюються при утилізації виробів, підлягають обов'язковому збору з подальшою утилізацією установленим порядком.

Для отримання додаткової інформації про утилізацію даного продукту зверніться до місцевого муніципалітету, служби утилізації побутових відходів або до крамниці, де Ви придбали цей продукт.

Виробник зберігає за собою право змінювати дизайн, конструкцію та технічні характеристики, які не впливають на загальні принципи роботи пристрою, без попереднього повідомлення, через що між інструкцією та виробом можуть спостерігатися незначні відмінності. Якщо користувач виявив такі невідповідності, просимо повідомити про це по електронній пошті info@vitek.ru для отримання оновленої версії інструкції.

Термін служби пристрою – 3 роки

Гарантія

Докладні умови гарантії можна отримати в дилера, що продав дану апаратуру. При пред'явленні будь-якої претензії протягом терміну дії даної гарантії варто пред'явити чек або квитанцію про покупку.

Даний продукт відповідає вимогам Директиви 2014/30/ЄС щодо електромагнітної сумісності та Директиви 2014/35/ЄС щодо низьковольтного обладнання.



ЧАҢ СОРГУЧ VT-8140

Чаң соргуч имаратты жыйнаганы үчүн арналган, чаң соргучту вертикалдуу түрдө коюу тыгыз сактоону мүмкүн кылат.

СЫПАТМАМА

1. Азыктандыруунун өчүргүчү «**⏻**»
2. Кубаттуулукту таңдоо баскычы «**+**»
3. Иштөө/кубаттаныруу индикатору
4. Узарткыч түтүкчөнүн бекитме баскычы
5. Узарткыч түтүкчө
6. Электр щетканын бекитме баскычы
7. Электр щетка
8. Чаң топтогуч контейнердин бекитме баскычы
9. Чаң топтогуч контейнер
10. Аккумулятор батареяны кубаттандыруу үчүн уя
11. Аккумулятор батареясы
12. Тутка
13. Чаң топтогуч контейнердин капкагы
14. Чаң топтогуч контейнердин колбасы
15. Сепаратор
16. Алдын ала поролон чыпка
17. HEPA-чыпкасы
18. Чыгуучу HEPA-чыпка
19. Чаң соргучтун дубалдагы кармагычы
20. Желе адаптер
21. Жылчык саптама
22. Кичи щетка
23. Айланма щетканын бекитмеси

КООПСУЗДК ЧАРАЛАРЫ

Электр түзмөктү пайдалануудан мурун колдонмону көңүл коюп окуп-үйрөнүңүз, бүткүл кызмат мөөнөтүнө сактап алыңыз. Түзмөктү туура эмес пайдалануу анын бузулуусуна, колдонуучуга же колдонуучунун мүлкүнө зыян келтирүүгө алып келиши мүмкүн. Өрт коркунучун азайтуу үчүн, электр тогу ургандан, жаракат алуудан коргонуу үчүн төмөнкүдөгү колдонмону колдонуңуз.

- Бул шайманды колдонмосуна ылайык гана колдонуңуз.
- Топтомуна кирген бөлүктөрүн гана колдонуңуз.
- Чаң соргучтун аккумулятор батареясын биринчи кубаттандыруунун алдында желе адаптердин чыңалуусу электр тармагынын чыңалуусуна ылайык болгонун текшерип алыңыз.
- Чаң соргучту нымдуулугу жана температурасы жогору болгон жайларда

кубаттандырбаңыз. Чаң соргучтун аккумуляторун +5°C-тан +35°C-ка чейинки температурасында жана 80%-тен жогору эмес болгон салыштырмалуу нымдуулугунда кубаттандырыңыз.

- Желе адаптер розеткасына сайылып турганда аны кароосуз таштабаңыз.
- Желе адаптердин корпусуна суу колунуз менен тийбеңиз.
- Чаң соргучтун аба кирүүчү жана чыгуучу тешиктерин ар кыл буюмдар менен жабууга тыюу салынат.
- Чаң соргучтун аба алуучу тешиги башка буюм менен тосулуп турганда түзмөктү иштетүүгө тыюу салынат.
- Чачыңыз, кийимдердин асылып турган жайлары, бармактар же башка буюмдар чаң соргучтун аба соруучу тешиктин жанында болбогонун байкап туруңуз.
- Тепкич аянтчасын жыйнаганда өзгөчө көңүл буруңуз.
- Чаң соргучту бензин, эриткичтер катары бат жалындап кетүүчү суюктуктарды чогултуу үчүн колдонууга тыюу салынат. Ушул суюктуктар сакталган жайында чаң соргучту колдонууга тыюу салынат.
- Күйүп же түтөп турган тамекилерди, күкрттөрдү, араң кызарып жаткан күлдү жана штукатурка, бетон, ун же күл аркылуу заттардын майда дисперстик чаңын жыйноого тыюу салынат.
- Эгерде:
 - чаң топтогуч контейнери орнотулбаган болсо;
 - HEPA-чыпкасы орнотулбаган болсо чаң соргучту колдонууга тыюу салынат.
- Чаң соргуч, желе адаптер менен аккумулятор батареясын сууга же башка суюктуктарга салбаңыз.
- Иштеп жаткан түзмөктүн жанында балдар же мүмкүнчүлүгү чектелген адамдар болсо, өзгөчө абайлаңыз.
- Бул түзмөк балдар колдонгону үчүн арналган эмес.
- Шайман иштеп турганда же иштөө циклдердин арасында аны балдар жетпеген жерде сактаңыз.
- Бул шайман дене күчү, сезими же акыл-эси жагынан жөндөмдүүлүгү төмөн (ошонун ичинде балдар да) адамдар же колдонуу боюнча тажрыйбасы же билими жок болгон адамдар, эгерде алардын коопсуздугуна жооптуу адам аларды көзөмөлдөп же

инструкциялаган болбосо колдонуу үчүн ылайыкташтырылбаган.

- Түзмөктү оюнчук катары колдонбоо үчүн балдарга көз салыңыз.
- Балдардын коопсуздугу үчүн таңгак катары пайдаланылуучу полиэтилен баштыктарын кароосуз калтырбаңыз

Көңүл буруңуз! Балдарга полиэтилен баштыктары же таңгактоочу пленка менен ойноого уруксат бербейсиз. Бул тумчугуунун коркунучун жаратат!

- Желе адаптери менен кошуу шнурунун бузулуулары жок болгонун мезгилдүү түрдө текшерип туруңуз.
- Желе адаптердин, тармактык шнурдун бузулуулары бар болсо, шайман иштеп-иштебей турса же кулап түшсө аны иштетүүгө тыюу салынат.
- Шайманды өз алдынча оңдогонго тыюу салынат. Түзмөктү өз алдынча ажыратпай, ар кыл бузулуулар пайда болгон учурларда аны өчүрүп, кепилдик талонундагы же www.vitek.ru сайтындагы тизмесине кирген автордоштурулган (ыйгарым укуктуу) тейлөө борборуна кайрылыңыз.
- Бузулуулар пайда болбоо үчүн шайманды заводдук таңгакында гана транспорттоо зарыл.
- Аккумулятор батареянын абалын байкап туруңуз. Эгерде түзмөк узак убакытка пайдаланылбай турган болсо, азык элементин батарея бөлүгүнөн чыгарыңыз.
- Шайманды балдар жана жөндөмдүүлүгү төмөн болгон адамдар колу жетпеген жерлерде сактаңыз.

АСПАП ТУРАК ЖАЙЛАРДА ТУРМУШ-ТИРИЧИЛИК КОЛДОНУУГА ГАНА АРНАЛГАН, КОММЕРЦИЯЛЫК КОЛДОНУУГА, ӨНӨР ЖАЙ ЗОНАЛАРЫНДА ЖЕ ЖУМУШ ИМАРАТТАРДА КОЛДОНУУГА ТЫЮУ САЛЫНАТ.

КООПСУЗДУК ЧАРАЛАРЫ

- Шайманды иштетип турган мезгилде соруунун кубаттуулугу тез азайып калса, аны токтоосуз өчүрүп, узарткыч түтүкчөсү (5) тыгылып калбаганын текшерип алыңыз. Тыгылып калган нерсени кетирип, андан кийин гана жыйноону улантсаңыз болот.
- Өтө ысыган беттердин, мисалы, күл салгычтардын тикеден-тик жакынчылыгында жана тез жалындап кетүүчү суюктуктар сакталган жеринде чаң соргучу иштетпеңиз.

ЧАҢ СОРГУЧТУ КУРАШТЫРУУ

Кыш (муздак) шартында шайманды транспорттоодон же сактоодон кийин аны үч сааттан кем эмес мөөнөткө үй температурасында сактоо зарыл.

Чаң соргучту сактоо/аккумулятор батареясын кубаттандыруу жайын тандап, ошол жайында дубалдагы кармагычты (19) орнотуңуз. Кармагычта (19) саптамаларын (21 менен 22) сактаса болот.

Аккумулятордук батареясын кубаттандыруу

Чаң соргучту биринчи колдонуунун алдында же көпкө чейин колдонбогондон кийин аккумулятор батареяны (11) 4-6 сааттын ичинде кубаттандыруу зарыл.

Аккумулятор батареянын (11) толугу кубатын чаң соргучтун максималдуу кубаттуулугунда 20 минут токтоосуз иштетүүгө же төмөн кубаттуулугунда 35-40 минут иштетүүгө жетет.

- Желе адаптеринин шнурунун штекерин (20) уяга (10) киргизиңиз, желе адаптерин электр розеткасына киргизиңиз, иштетүү/кубаттандыруунун индикатору (3) күйөт.
- Аккумулятордук батареяны (11) кубаттандыруу цикли бүткөндөн кийин индикатор (3) кызгыл сары болуп күйөт.

Эскертүү:

- Аккумулятор батареяны (11) +5° С-тан +35° С-ка чейин температурасында кубаттандырыңыз.
- Түзмөктү бир айдын ичинде же андан көп колдонбосоңуз, чаң соргучту колдонуунун алдында аккумулятор батареяны (11) толугу менен кубаттандырып алыңыз.

Узарткыч түтүкчөсү менен саптамаларын орнотуу

Узарткыч түтүкчөнү (5) чаң соргучтун аба алуучу тешигине бекитмеси (4) тырс эткенине чейин киргизиңиз (сүр. 1).

Керектүү саптаманы - электр щетканы (7), жылчык саптаманы (21) же щетканы (22) тандап, аны узарткыч түтүкчөгө (5) туташтырыңыз (сүр. 2).

Эскертүү:

- Зарыл болсо, электр щетканы (7), жылчык саптаманы (21) же щетканы (22) узарткыч түтүкчөнү (5) колдонбой, аба алуучу тешигине туташтырсаңыз болот.

Электр щетка (7)

Электр щетканы (7) жерди, түгү орточо же кыска болгон килемдерди тазалоого колдонуңуз

КЫРГЫЗ

болот, электр щетка (7) жаныбарлардын жүнүн килемден тазалоого идеалдуу ылайык болот. Тегерек щетка анын ичиндеги электр мотордун жардамы менен иштейт, щетканын кылы жаныбарлардын жүнүн килемдин түгүнөн эффективдүү «тарап чыгарып», таштандыларды «шыпырып чыгарат».

Электр щетка (7) иштеп турган учурунда анын жарыгы күйөт.

Эскертүү:

- Килемдердин түгү 15 мм-ден узун болгондо электр щетканы (7) колдонуугу тыюу салынат.
- Щетканы (7) электр шнурлардын үстүнөн өткөзбөңүз.
- Щетканы (7) колдонуп имаратты жыйнап бүткөндөн кийин чаң соргучту токтоосуз өчүрүңүз.

Жылчык саптама (21)

Саптама (21) радиаторлорду, жарыктарды, бурчтарды же дивандын жаздыктарынын арасын тазалоо үчүн арналган.

Кичи щетка (22)

Щетканы эмеректин үстүнөн чанды чогултуу үчүн колдонуңуз, щеткадагы (22) түгү эмеректин жылмаланган беттерин чийилип бузулуусуна жол бербейт.

ЧАҢ СОРГУЧТУ ПАЙДАЛАНУУ

Көңүл буруңуз! Чаң соргучту орнотулган чаң топтогуч контейнери (9) жана анын ичинде орнотулган чыпкалары (16, 17, 18) менен гана иштетиңиз. Чаң топтогуч контейнердин (9) туура кураштырылып орнотулганын милдеттүү түрдө текшерип.

- Чаң соргучту ыңгайлуу сактоо үчүн дубалдагы кармагычты (19) колдонуңуз.
- Чаң соргучту иштетүү же көтөрүү мезгилинде аны туткадан (12) кармаңыз.
- Чаң соргучту иштетүү үчүн иштетүү/өчүрүү «**U**» баскычын (1) басыңыз, чаң соргуч төмөн кубаттуулугу менен иштеп, кубаттандыруу/иштөө индикатору (3) жашыл болуп күйөт (сүр. 3).
- Чаң соргуч иштеп турган учурунда сиз (2) «+» баскычын басып чаң соргучтун иштөө режимдерин таңдасаңыз болот (сүр. 4). Чаң соргучтун эки иштөө режимдери бар:
 - төмөн кубаттуулугунда иштегенде иштөө мөөнөтү чамалуу 35-40 минут болот.

- Чаң соргуч максималдуу кубаттуулугунда иштегенде аккумулятор батареянын (11) кубаты чамалуу 20 мүнөт токтоосуз иштетүүгө жетет, ошондо иштетүү/кубаттандыруу индикатору (3) кызгыл сары болуп күйөт;
- Чаң соргучту көтөрүү үчүн туткасын (12) колдонуңуз.

ТАЗАЛОО ЖАНА КАМ КӨРҮҮ

Көңүл буруңуз! Чаң топтогуч контейнердин (9), алдынкы чыпканын (16), HEPA-чыпканын (17) жана чыгуу чыпканын (18) тазалыгын сактаңыз, себеби бул чаң соргучтун эффективдүүлүгүнө байланыштуу.

Чаң менен таштандыларды чаң топтогуч контейнерден (9) чаң соргучту ар колдонуудан кийин төгүп, контейнерин (14), сепараторун (15), алдынкы чыпканы (16), HEPA-чыпканы (17) жана чыгуу чыпканы (18) мезгил-мезгили менен тазалап туруңуз.

- Баскычты (8) басып, чаң топтогуч контейнерин (9) чечиңиз (сүр. 5).
- Чаң менен таштандыларды төгүү үчүн чаң топтогуч контейнерин (9) таштанды чаканын үстүнөн кармап, капкактын (13) бекитме баскычын чармап ачып, чаң менен таштандыралры төгүңүз, капкакты (13) бекитме баскычы бекитилгенине чейин басыңыз.

Чаң топтогуч контейнерин (9) тазалоо

- Чаң топтогуч контейнерин (9) ажыратуунун алдында анын ичинен чаң менен таштандыларды төмөнкүдө жазылгандай төгүңүз.
- Чыгуу поролон чыпканы (18) чечип, HEPAчыпканы (17) саат жебесинин багыты боюнча бурап «**U**» чечиңиз. Алдынкы поролон чыпканы (16) тазалап, HEPA-чыпканы (17) чаң менен таштандылардан тазалаңыз.
- Чаң топтогуч контейнердин (14) колбасынан сепараторду (15) чыгариңыз.
- Чаң топтогуч контейнердин колбасы (14), алдынкы чыпка (16), HEPA-чыпка(17) менен чыгуу чыпкасын (18) агып турган жылуу суунун астында жууңуз. Чечилме бөлүктөрүн жууганы үчүн идиш жуучу аспапты колдонуңуз.

Эскертүү:

- Кураштыруу жана орнотуунун алдында чаң топтогуч контейнердин колбасы (14), алдынкы чыпка (16), HEPA-чыпка (17) менен

чыгуу чыпкасын (18) жакшылап кургатып алыңыз.

- Болгон чечилме бөлүктөрүн кургатуу үчүн ысытуучу аспаптарды, анын ичинде фенди да, колдонууга тыюу салынат.
- Чаң топтогуч контейнерди (9) кураштыруунун жана ордуна орнотуунун алдында болгон чечилме бөлүктөрү таза жана кургак болгонун текшерип алыңыз.

Чаң топтогуч контейнерди (9) кураштыруу

- Сепаратордогу чыгып турган жайларын колбадагы (14) оюктары менен дал келтирип, сепараторду (15) чаң топтогуч контейнердин колбасына (14) орнотуңуз.
- Алдынкы поролон чыпкасын (16) HEPA-чыпкага (17) кийгизиңиз.
- HEPA-чыпка (17) менен сепаратордогу (15) белгилерин дал келтирип HEPA-чыпканы (17) сепараторго (15) киргизип, аны саат жебесинин багытына каршы «» бураңыз.
- Чыгуу поролон чыпкасын (18) орнотуңуз.
- Кураштырылган чаң топтогуч контейнерин (9) ордуна коюп (сүр. 5), контейнер (9) бекитилгенин текшерип алыңыз.

Электр щетканы (7) тазалоо

Электр щетканын (7) тазалыгын сактап, кирделгенинде щетканы (7) чечип, тегерек щетканы тазалап туруңуз.

- Бекитме баскычын (6) басып, электр щетканы (7) узарткыч түтүкчөдөн (5) чечиңиз.
- Бекитмени (23) басып ачыңыз.
- Тегерек щетканы чыгарып, ага оролуп калган жип менен чачты кетириңиз.
- Электр щетканын (7) корпусунун ички менен тышкы бетин чаң менен таштандылардан тазалап алыңыз.

Электр щетканы (7) кураштыруу

- Тегерек щетканын оң жагын корпусунун ичине орнотуңуз.
- Тегерек щетканын сол жагын ордуна орнотуңуз. Бекитмени (23) жабыңыз.
- Тегерек щетка бекем бекитилгенин текшерип алыңыз.

Чаң соргучтун корпусун тазалоо

- Чаң соргучтун корпусун бир аз нымдуу жумшак чүпүрөк менен сүртүп, андан соң кургатып сүртүңүз.

- Чаң соргучтун корпусун, электр щеткасын (7) жана желе адаптерин (20) сууга же башка суюктуктарга салууга тыюу салынат. Чаң соргучтун корпусу менен электр щетканын (7) ичине суу куюлганына жол бербениз.
- Чаң соргучтун корпусу менен болгон бөлүктөрүн тазалоо үчүн эриткичтерди же абразивдүү жуучу каражаттарды колдонууга тыюу салынат.

САКТОО

- Чаң соргучту узак убакытка сактоого алып салуудан мурда анын корпусун, чаң топтогуч контейнери (9) менен электр щеткасын (7) тазалап алыңыз.
- Чаң соргучту көпкө чейин сактоонун же утилизациялоонун алдында аккумулятор батареясын (11) чыгарыңыз, бекитүү шурупту бурап чечип, аккумулятор батареянын (11) бекитмелерин басыңыз.
- Чаң соргучту балдар жана жөндөмдүүлүгү чектелген адамдардын колу жетпеген кургак салкын жерлерде сактаңыз.

ЖАБДЫКТЫН ЖЫЙЫНТЫГЫ

Чаң соргуч (чаң топтогуч контейнери орнотулган) – 1 даана.

Аккумулятордоук батарея - 1 даана.

Узарткыч түтүкчө - 1 даана.

Электр щетка – 1 даана.

Жылчык саптама – 1 даана.

Кичи щетка – 1 даана.

Чаң соргучтун дубалдагы кармагычы – 1 даана.

Желе адаптер – 1 даана.

Колдонмо – 1 даана.

ТЕХНИКАЛЫК МҮНӨЗДӨМӨЛӨРҮ

Чаң соргуч:

Электр азыктандыруу: 22.2 В 

Аккумулятор батареясы Li-ion 22.2 В

2200 мАч 48,84 Втч

Кубаттуулугу: 120 Вт

Аккумуляторду кубаттандыруу мөөнөтү – 4,5 саат

Щетка:

Электр азыктандыруу: 22.2 В 

Кубаттуулугу: 15 Вт

Тармактык адаптер:

Электр азыктандыруу: 100-240В ~50/60 Гц 0,5А

Чыгуучу чыңалуусу: 26,5 В  500мА



УТИЛИЗАЦИЯЛОО



Айлана чөйрөөнү коргоо максатында шайман менен азыктандыруучу элементтердин (эгерде топтомго кирсе) кызмат мөөнөтү бүткөндөн кийин турмуш-тиричилик калдыктары менен бирге таштабаңыз, шайман менен азыктандыруучу элементти андан ары утилизациялоо үчүн адистештирилген пункттарга бериңиз.

Шаймандарды утилизациялоодон пайда болгон калдыктарды милдеттүү түрдө чогултуп, андан соң белгиленген жолунда утилизациялоо зарыл.

Бул шайманды утилизациялоо жөнүндө кошумча маалымат алуу үчүн жергиликтүү өкмөткө, турмуш-тиричилик калдыктарды утилизациялоо кызматына же бул шайманды алган дүкөнгө кайрылыңыз.

Өңдүрүүчү шаймандардын жалпы иштөө принциптерине таасир этпеген дизайн, конструкциясын жана техникалык мүнөздөмөлөрүн алдын ала эскертпей өзгөртүү укугун сактайт, ошол себептен колдонмо менен шаймандын маанилүү эмес айырмачылыктар болуу мүмкүн. Колдонуучу ушундай келишпегендиктерди тапса, ал жөнүндө info@vitek.ru электрондук почтасына жазып, шаймандын жаңырланган версиясын алса болот.

Шаймандын кызмат мөөнөтү – 3 жыл

Кепилдик

Кепилдик берүү шарттары тууралуу толук маалыматтар буюмду саткан сатуучудан алууга болот. Кепилдик шарттарына ылайык талап кылып сатылган товарга чек же дүмүрчөктү көрсөтүү керек.

EAC

GB

A production date of the item is indicated in the serial number on the technical data plate. A serial number is an eleven-unit number, with the first four figures indicating the production date. For example, serial number 0606xxxxxxx means that the item was manufactured in June (the sixth month) 2006.

RUS

Дата производства изделия указана в серийном номере на табличке с техническими данными. Серийный номер представляет собой одиннадцатизначное число, первые четыре цифры которого обозначают дату производства. Например, серийный номер 0606xxxxxxx означает, что изделие было произведено в июне (шестой месяц) 2006 года.

KZ

Бұйымның шығарылған мерзімі техникалық деректері бар кестедегі сериялық нөмірде көрсетілген. Сериялық нөмір он бір саннан тұрады, оның бірінші төрт саны шығару мерзімін білдіреді. Мысалы, сериялық нөмір 0606xxxxxxx болса, бұл бұйым 2006 жылдың маусым айында (алтыншы ай) жасалғанын білдіреді.

UA

Дата виробництва виробу вказана в серійному номері на табличці з технічними даними. Серійний номер представляє собою одинадцятизначне число, перші чотири цифри якого означають дату виробництва. Наприклад, серійний номер 0606xxxxxxx означає, що виріб був виготовлений в червні (шостий місяць) 2006 року.

KG

Буюм иштеп чыгарылган датасы сериялык номурунда техникалык маалыматтар жадыбалында көрсөтүлгөн. Сериялык номуру он бир орундуу сан болот, анын биринчи төрт саны өндүрүш датасын көрсөтөт. Мисалы, сериялык номуру 0606xxxxxxx болгон буюм 2006 жылдын июнинде (алтынчы айында) өндүрүлгөн.



ЗАПРЕЩЕНО УТИЛИЗИРОВАТЬ
С БЫТОВЫМ МУСОРОМ.
ОБРАТИТЕСЬ НА СООТВЕТСТВУЮЩИЙ
ПУНКТ ПЕРЕРАБОТКИ ЭЛЕКТРИЧЕСКОГО
И ЭЛЕКТРОННОГО ОБОРУДОВАНИЯ.