



ALFA



VENUS-85 VENUS-125 VENUS-150

ОРИГИНАЛЬНОЕ РУКОВОДСТВО ПОЛЬЗОВАТЕЛЯ

СОДЕРЖАНИЕ

ЗАЯВЛЕНИЕ О СООТВЕТСТВИИ ЕС	2
1. ОБЩИЕ СВЕДЕНИЯ	4
2. ОБЩЕЕ ОПИСАНИЕ СТАНКА	4
2.1 УСЛОВНЫЕ ЗНАКИ	5
3. ТРАНСПОРТИРОВКА	6
4. ЭЛЕКТРИЧЕСКОЕ ПОДКЛЮЧЕНИЕ И РЕГУЛИРОВКА ДАТЧИКА ВРАЩЕНИЯ ДИСКА .	6
5. ЭЛЕКТРООБОРУДОВАНИЕ	7
6. РЕКОМЕНДАЦИИ ПО ТЕХНИКЕ БЕЗОПАСНОСТИ	8
7. ОПИСАНИЕ СТАНКА	9
8. УСТАНОВКА И СНЯТИЕ РЕЖУЩЕГО ДИСКА	10
8.1 УСТАНОВКА / ЗАМЕНА РЕЖУЩЕГО ДИСКА	10
9. ИНСТРУКЦИИ ПО ВКЛЮЧЕНИЮ И ЭКСПЛУАТАЦИИ СТАНКА	11
9.1 ИНСТРУКЦИИ ПО СБОРКЕ	11
9.2 ЗАПОЛНЕНИЕ ПОДДОНА ВОДОЙ	13
9.3 ПОЛОЖЕНИЕ СТАНКА И ОПЕРАТОРА, ПОДКЛЮЧЕНИЕ И ОТКЛЮЧЕНИЕ	13
9.4 РЕГУЛИРУЕМАЯ НАПРАВЛЯЮЩАЯ ЛИНЕЙКА	14
9.5 ИЗМЕНЕНИЕ ПОЛОЖЕНИЯ ПРИ СМЕНЕ ДИАМЕТРА ДИСКА С 300 мм НА 350 мм	14
10. ОБСЛУЖИВАНИЕ	15
10.1 УСТАНОВКА ДИСКА ПОД УГЛОМ 90°	15
10.2 УСТАНОВКА ДИСКА ПОД УГЛОМ 45°	16
10.3 УКАЗАНИЯ ПО УСТАНОВКЕ ДИСКА	17
11. РЕШЕНИЕ НАИБОЛЕЕ ЧАСТЫХ ПРОБЛЕМ	18
12. ТЕХНИЧЕСКИЕ ХАРАКТЕРИСТИКИ	19
13. ГАРАНТИЯ	20
14. ЗАПАСНЫЕ ЧАСТИ	20
15. ОХРАНА ОКРУЖАЮЩЕЙ СРЕДЫ	20
16. ЗАЯВЛЕНИЕ ОБ УРОВНЕ ШУМА	20
17. ЗАЯВЛЕНИЕ ОБ УРОВНЕ МЕХАНИЧЕСКИХ ВИБРАЦИЙ	20
18. ЭЛЕКТРИЧЕСКИЕ СХЕМЫ VENUS MEKANO	21

1. ОБЩИЕ СВЕДЕНИЯ

ПРЕДУПРЕЖДЕНИЕ: Перед началом эксплуатации машины прочтите настоящее руководство по эксплуатации и убедитесь, что вам понятно его содержание.

Компания SIMA S. A. благодарит вас за интерес к ее продукции и приобретение данного КАМНЕРЕЗНОГО СТАНКА модели VENUS MKNO.

В данном руководстве приведены необходимые инструкции по пуску, эксплуатации, техническому обслуживанию и ремонту станка. Также рассмотрены все вопросы обеспечения безопасности и охраны труда. Все инструкции и рекомендации составлены так, чтобы обеспечить безопасную работу и небольшие затраты труда при техническом обслуживании. С данным руководством в обязательном порядке должны ознакомиться все лица, связанные с эксплуатацией, техническим обслуживанием и ремонтом станка.

Во время эксплуатации машины данное руководство должно находиться в доступном месте недалеко от машины.

2. ОБЩЕЕ ОПИСАНИЕ СТАНКА

Модели VENUS MEKANO разработаны для эксплуатации на строительных площадках и предназначены для резки камней и других конструкционных материалов, минералов и составов, имеющих, по меньшей мере, одну поверхность опоры (плитка, терраццо, кирпич, мрамор, гранит, бетон, керамика и т.д.). Режущий инструмент представляет собой алмазный диск, приводимый во вращение электродвигателем и охлаждаемый водой, подаваемой насосом по замкнутому контуру. Подача диска во время резания осуществляется вручную путем перемещения режущей головки в направлении резания материала. Модели VENUS MEKANO изготавливаются из высококачественных материалов.

Использование станка не по назначению может представлять опасность и поэтому категорически запрещено.

Конструкция станка позволяет поднимать и опускать режущий узел на различную высоту.

- Верхняя поверхность опорной плиты покрыта слоем резины для предотвращения проскальзывания отрезаемых блоков.
- Подшипники двигателя и режущей головки перемещаются по направляющим, изготовленным полностью из алюминиевого сплава.
- Станок имеет четыре ножки, которые могут быть отсоединены для облегчения транспортировки.
- Имеется регулируемое устройство с линейкой для распиливания блоков под углом.
- В защитном кожухе диска имеются каналы для охлаждающей воды.
- Брызгозащитный кожух предотвращает разбрызгивание воды в направлении задней стороны машины вдоль оси резания.
- Электродвигатель привода соответствует нормам ЕС.
- Для безопасной транспортировки режущий узел оснащен защитными устройствами, предотвращающими его перемещение по направляющим во время транспортирования.
- Столик оснащен съемным поддоном для чистки и удаления грязи.
- Данная модель изготовлена в соответствии с директивами ЕС.
- Степень герметизации всех подшипников двигателя обеспечивает длительный срок их службы.

2.1 УСЛОВНЫЕ ЗНАКИ

На станке нанесены условные знаки, имеющие следующее значение:



- ПОЛЬЗУЙТЕСЬ ЗАЩИТНОЙ ОБУВЬЮ
- ИСПОЛЬЗУЙТЕ ЗАЩИТНЫЙ ШЛЕМ, А ТАКЖЕ СРЕДСТВА ДЛЯ ЗАЩИТЫ ОРГАНОВ ЗРЕНИЯ И СЛУХА
- ОЗНАКОМЬТЕСЬ С РУКОВОДСТВОМ ПО ЭКСПЛУАТАЦИИ
- УРОВЕНЬ ШУМА, СОЗДАВАЕМОГО СТАНКОМ



Машина подключается к сети напряжением 110 В



Машина подключается к сети напряжением 230 В.



Машина подключается к сети напряжением 400 В



Имеются поверхности, нагретые до высокой температуры



Запрещен доступ всем лицам, кроме обслуживающего персонала.
Предупреждение: режущий инструмент

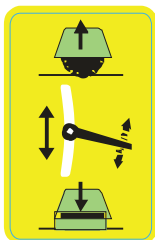

Высота режущего узла до лезвия 300 и 350...



Регулирование угла резания



Направление вращения ножа

3. ТРАНСПОРТИРОВКА

После распаковки станка его можно переместить к рабочему месту вручную силами двух человек или при помощи вилочного погрузчика.



ПРЕДУПРЕЖДЕНИЕ: если для перемещения станка используется вилочный погрузчик, необходимо снять боковой профиль и положить его поперек столика. В противном случае он может быть поврежден.

Перед перемещением станка рекомендуется сливать воду из поддона во избежание ее разливания или разбрызгивания. Также следует зафиксировать подвижную часть станка, чтобы не допустить ее соскальзывания. Необходимо проверить надежность затяжки болтов крепления ножек к поддону во избежание их отсоединения при подъеме.

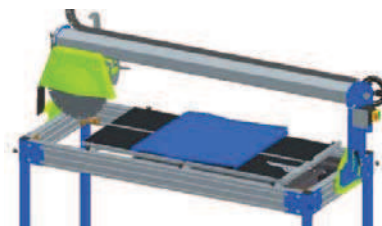

4. ЭЛЕКТРИЧЕСКОЕ ПОДКЛЮЧЕНИЕ И РЕГУЛИРОВКА ДАТЧИКА ВРАЩЕНИЯ ДИСКА

После получения станка и перед подключением его к электрической сети необходимо проверить соответствие напряжения питания станка напряжению сети. Напряжение питания указано на табличке рядом с выключателем станка.



ВНИМАНИЕ: запрещается включать станок в сеть, напряжение которой не соответствует конструктивному напряжению питания станка. В противном случае двигатель может получить неремонтируемые повреждения.



После выполнения предыдущих шагов и перед установкой диска необходимо проверить и отрегулировать направление вращения вала двигателя. Для этого следует подключить станок к сети и включить его, после чего убедиться, что вал вращается по часовой стрелке.

При питании от сети трехфазного тока, в случае необходимости можно изменить направление вращения, поменяв местами два провода фаз в вилке кабеля питания.



ВНИМАНИЕ: запрещается выполнять любые работы с кабелем питания и иным электрооборудованием, не отключив станок от электрической сети.



ВНИМАНИЕ: перед изменением положения переключателя режима работы двигателя необходимо отключать станок от электрической сети. В случае изменения номинального напряжения питания станка следует также заменить наклейки с указанием напряжения питания, чтобы на них была указана правильная информация.



5. ЭЛЕКТРООБОРУДОВАНИЕ

Электрооборудование камнерезного станка SPADA MEKANO производства компании SIMA имеет уровень защиты IP54.

В цепи электропитания станка используются катушки индуктивности с минимальным подаваемым напряжением, исключающие случайное включение станка. Если напряжение в сети питания снижается до такого уровня, при котором станок останавливается, то при последующем восстановлении напряжения двигатель не включится, пока не будет нажата зеленая кнопка.

ВНИМАНИЕ: при отгрузке с завода станки SPADA MEKANO имеют номинальное напряжение питания 400 В.



ВНИМАНИЕ: для работы от трехфазной сети с напряжением 230 В необходимо изменить положение перемычек двигателя в клеммной коробке, как изображено на рисунке ниже:

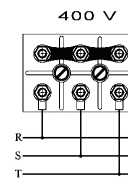
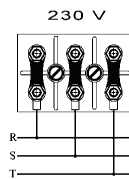

ВНИМАНИЕ: при необходимости использования удлинительного кабеля, он должен иметь сечение не менее указанного в нижеприведенной таблице.

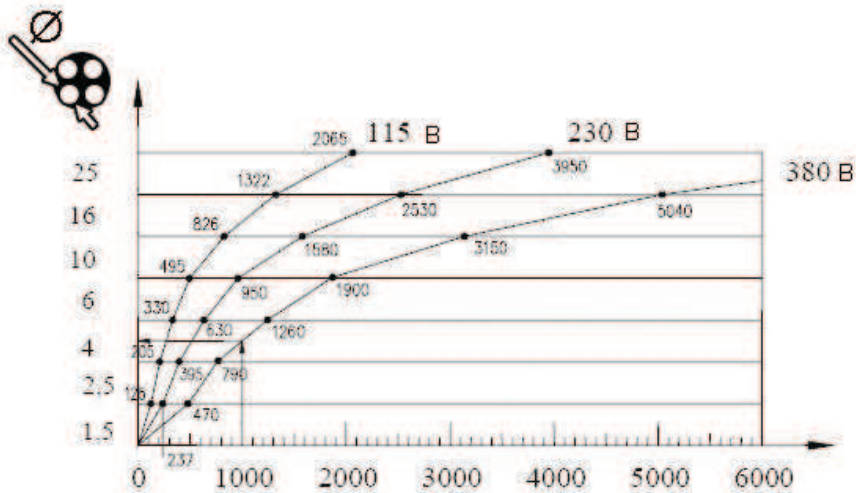

НОМИНАЛЬНАЯ СИЛА ТОКА В АМПЕРАХ x ДЛИНА КАБЕЛЯ (А x м)





6. РЕКОМЕНДАЦИИ ПО ТЕХНИКЕ БЕЗОПАСНОСТИ



Станки с электродвигателем необходимо подключать к стандартному электрораспределительному щиту с автоматом защитного отключения устройством гашения остаточного тока, с характеристиками, соответствующими характеристикам двигателя (см. таблицу).



ПРЕДУПРЕЖДЕНИЕ: перед пуском станка необходимо убедиться в наличии заземления.

	
2,2 кВт / 3 л.с. – 230 В	20 А / 300 мА
3 кВт / 4 л.с. – 230 В	20 А / 300 мА
3 кВт / 4 л.с. – 400 В	15 А / 300 мА

и
от-

- Необходимо использовать стандартные кабели
- Следует убедиться, что напряжение питания соответствует напряжению, указанному на наклейке на станке.
- Кабели питания не должны касаться горячих, замасленных и влажных поверхностей, а также острых углов.
- Запрещается мыть электрооборудование струей воды под высоким давлением.
- Поврежденные электрические кабели необходимо немедленно заменять



- При работе следует пользоваться индивидуальными средствами защиты (очками, шлемом, перчатками, защитной обувью и т.д.).
- После включения запрещается производить техническое обслуживание механических или электрических частей во время работы двигателя.
- К работе на станке допускаются лица, ознакомленные с принципами ее эксплуатации.
- Запрещается допускать на рабочее место и позволять работать на станке лицам, не ознакомленным с правилами работы.
- Работники не должны носить свободную одежду, которая может быть захвачена движущимися частями станка.
- Перед пуском станка следует внимательно прочитать руководство по эксплуатации и изучить правила техники безопасности. Персонал должен знать способы быстрой и безопасной остановки станка.
- Станок необходимо установить на ровную поверхность в хорошо освещенном месте и не включать его, пока не будет достигнуто устойчивое положение.
- Следует убедиться в том, что станок находится в технически исправном состоянии и полностью работоспособен.
- Запрещается работать на станке без установленных полностью ограждений и защитных приспособлений, поскольку они специально предназначены для защиты персонала.

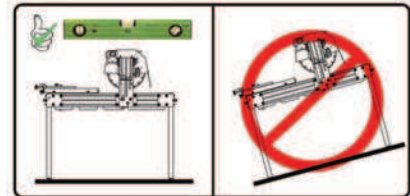

- Перед перемещением станка необходимо убедиться, что двигатель и все подвижные части заблокированы.
- Разрешается использовать только алмазные диски, указанные в данном руководстве.



Запрещается эксплуатация станка **ВО ВРЕМЯ ДОЖДЯ**. Во время осадков станок следует накрывать водонепроницаемым материалом. Если станок подвергся воздействию дождя, перед повторным включением следует дождаться высыхания электрических компонентов. **Работать следует при хорошем освещении.**



ПРЕДУПРЕЖДЕНИЕ: персонал должен выполнять все рекомендации по технике безопасности, которые приведены в данном руководстве, а также соблюдать действующие местные правила безопасности на рабочем месте.



Компания **SIMA, S. A.** не несет ответственности за последствия, произошедшие в результате неправильного использования камнерезного станка модели **SPADA**.

7. ОПИСАНИЕ СТАНКА

VENUS 85 MKNO

1. Алюминиевая направляющая
2. Ручка
3. Защитный кожух диска
4. Отсек для инструментов
5. Диск
6. Профиль для обработки
7. Двигатель
8. Регулировка высоты резания
9. Линейка с делениями
10. Столик
11. Поддон для воды
12. Выключатель
13. Регулятор угла резания
14. Крепления ножек
15. Ножки
16. Рама
17. Ввод электрических кабелей

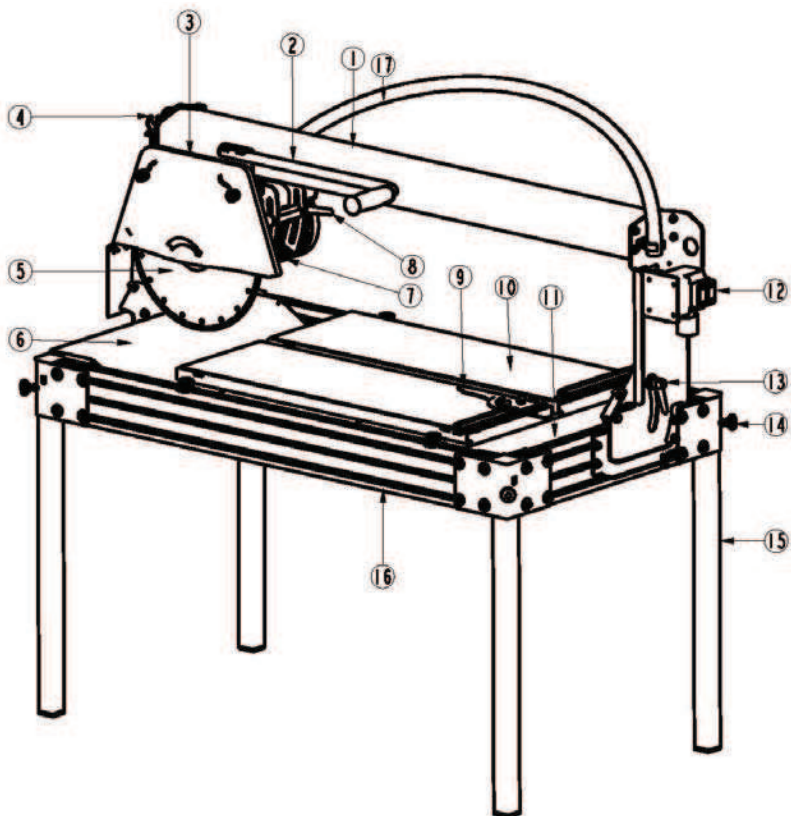

VENUS-125/150 MKNO

1. Алюминиевая направляющая
2. Ручка
3. Защитный кожух диска
4. Отсек для инструментов
5. Диск
6. Профиль для обработки
7. Двигатель
8. Регулировка высоты резания
9. Линейка с делениями
10. Столик
11. Поддон для воды
12. Выключатель
13. Регулятор угла резания
14. Крепления ножек
15. Ножки
16. Рама
17. Пластиковая тянущая цепь
18. Основание тянущей цепи

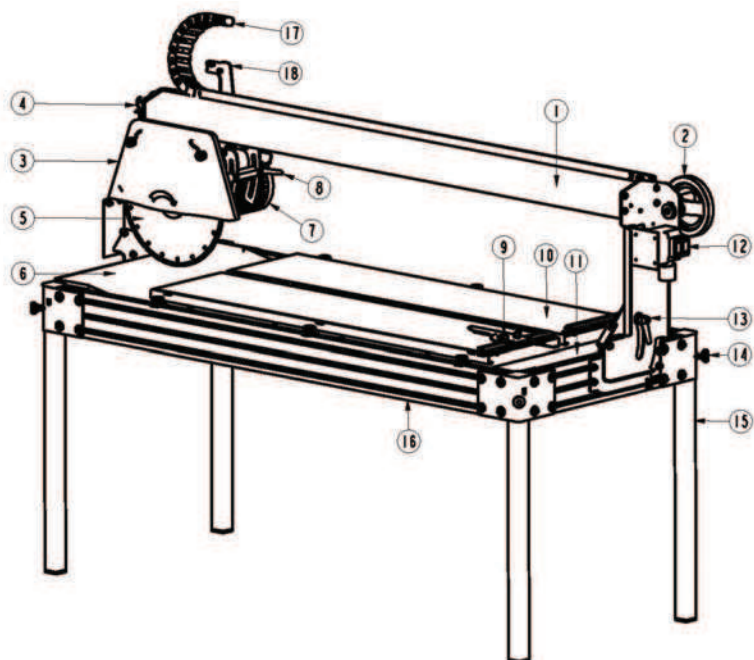

8. УСТАНОВКА И СНЯТИЕ РЕЖУЩЕГО ДИСКА

Станки моделей VENUS MEKANO рассчитаны на применение алмазных дисков с прорезями либо сплошных дисков диаметром 300 и 350 мм.

Свойства режущих дисков различны в зависимости от материалов, для резания которых они предназначены. Следовательно, правильный выбор диска повышает производительность работы и обеспечивает лучший результат.

Убедитесь, что максимально допустимая частота вращения диска не ниже номинальной частоты вращения электродвигателя станка.

Режущий диск – один из важнейших элементов камнерезного станка. Хорошее состояние диска гарантирует оптимальные характеристики всего станка; изношенные, деформированные и треснувшие диски необходимо заменять. Необходимо использовать только диски, рекомендованные в настоящем руководстве, характеристики которых (максимальный диаметр центрального отверстия и максимальная частота вращения) соответствуют характеристикам станка.

Обратите внимание, что алмазные диски бывают различных типов, в зависимости от обрабатываемого материала; подбирайте диски в соответствии с предполагаемым видом работ.

В любом случае мы рекомендуем использовать оригинальные диски SIMA, соответствующие техническим требованиям и требованиям безопасности. Предлагаемый ассортимент этих дисков охватывает все возможные потребности и облегчает правильный выбор.

8.1 УСТАНОВКА / ЗАМЕНА РЕЖУЩЕГО ДИСКА

Установка и замена диска производится следующим образом:

- Убедитесь, что кабель питания станка отключен.
- Снимите защитный кожух диска (**Р, рис. 3**) с режущего моста станка, выкрутив винт крепления (**А, рис. 3**).
- Вставьте шестигранный ключ (**Е, рис. 3**) в гайку (**Д, рис. 3**). Застопорите ось, вставив вороток ключа в наружное отверстие (**С, рис. 3**), ослабьте гайку оси и снимите наружный мост (**F, рис. 3**).

ВНИМАНИЕ: гайка имеет левую резьбу.

- Установите диск на ось, убедитесь, что он точно отцентрирован и занял правильное положение.
- Установите на место наружный мост и затяните гайку оси с помощью того же набора ключей.
- Проверьте контакт между диском и фиксаторами прежде, чем затягивать гайку.
- Установите на место защитный кожух, надежно затяните винты крепления режущей головки.
- Снятие диска производится в обратном порядке.



ВНИМАНИЕ: уберите все инструменты и убедитесь, что все элементы станка установлены правильно.

- После этого можно подключать станок к электрической сети.

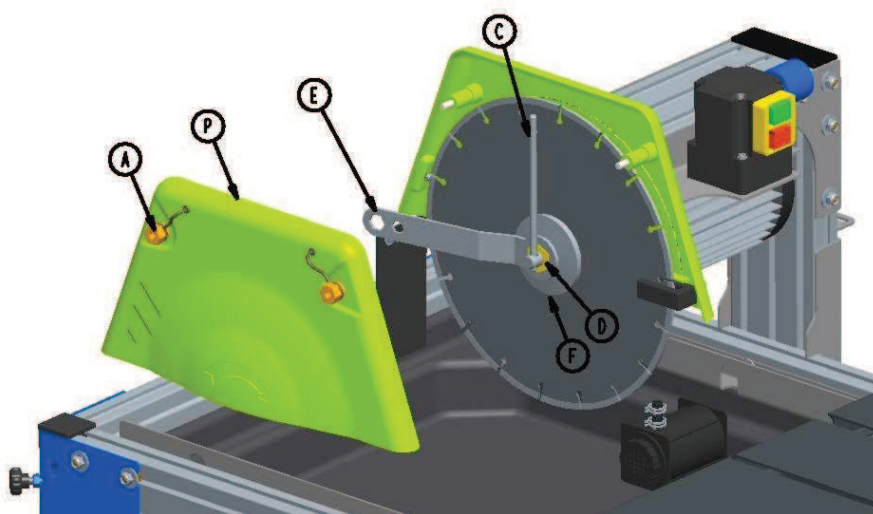

9. ИНСТРУКЦИИ ПО ВКЛЮЧЕНИЮ И ЭКСПЛУАТАЦИИ СТАНКА

9.1 ИНСТРУКЦИИ ПО СБОРКЕ

После распаковки станка необходимо установить на него следующие элементы (в зависимости от приобретенной модели):

VENUS-85 МЕХАНО

ВЫКЛЮЧАТЕЛЬ В СБОРЕ



УСТАНОВОЧНЫЕ ЭЛЕМЕНТЫ ЭЛЕКТРОПРОВОДКИ



VENUS-150 МЕХАНО VENUS-125 МЕХАНО

ТЯНУЩАЯ ЦЕПЬ В СБОРЕ И ОСНОВАНИЕ ТЯНУЩЕЙ ЦЕПИ.

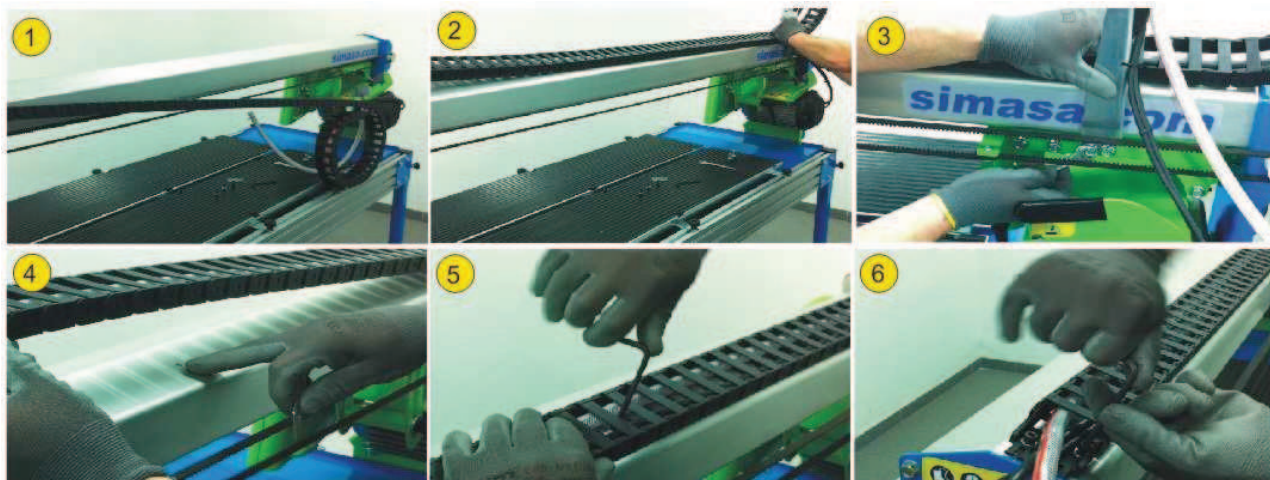

ВЫКЛЮЧАТЕЛЬ В СБОРЕ

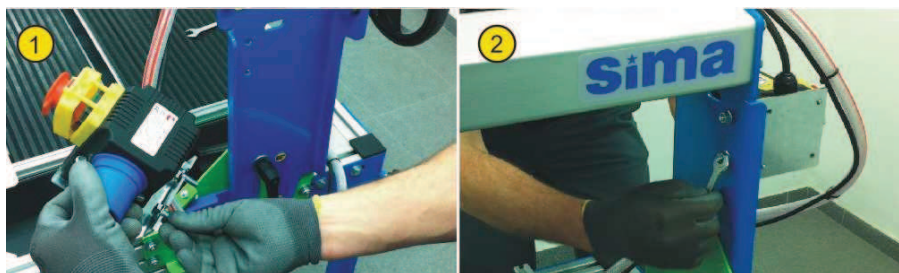

ПЕРЕДВИЖНОЙ ПРИВОД РЕЖУЩЕГО ДИСКА В СБОРЕ

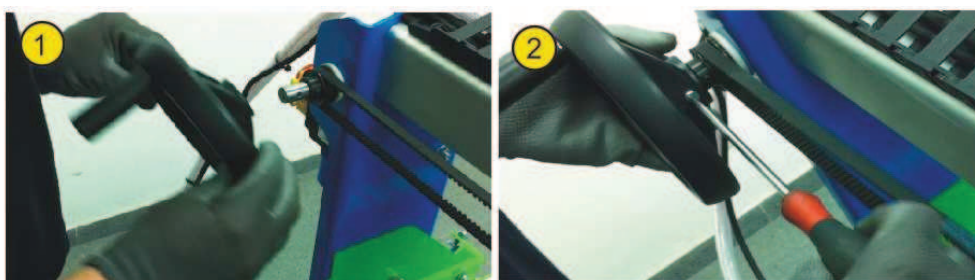

КОНЕЧНЫЙ ПРОФИЛЬ В СБОРЕ

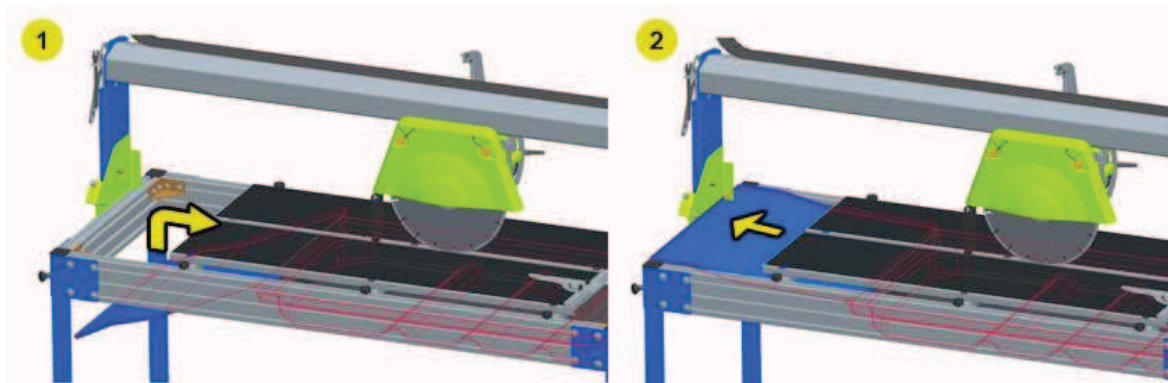

9.2 ЗАПОЛНЕНИЕ ПОДДОНА ВОДОЙ

Камнерезные станки SPADA MEKANO рассчитаны на работу с охлаждением алмазных режущих дисков водой, поэтому важным элементом их конструкции является поддон, служащий резервуаром для охлаждающей воды, которая подается к диску насосом по замкнутому контуру.



ПРЕДУПРЕЖДЕНИЕ: прежде, чем подключать станок к сети и выполнять любые работы по резанию, необходимо залить в поддон воду так, чтобы она полностью закрывала насос.

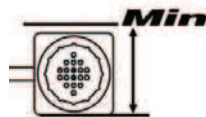

Во время резания в поддон попадает много пыли, поэтому воду нужно менять по мере необходимости, чтобы обеспечить стабильную работу насоса и достаточное охлаждение диска. Для этого в поддоне имеется сливная пробка.



ПРЕДУПРЕЖДЕНИЕ: обязательно промывайте насос в конце каждого рабочего дня. Для этого необходимо открутить аккумулятор контура, погрузить насос в емкость с чистой водой, включить станок и прокачивать насос до тех пор, пока из насоса не начнет выходить чистая вода. Затем отключите машину и установите крышку насоса на место.

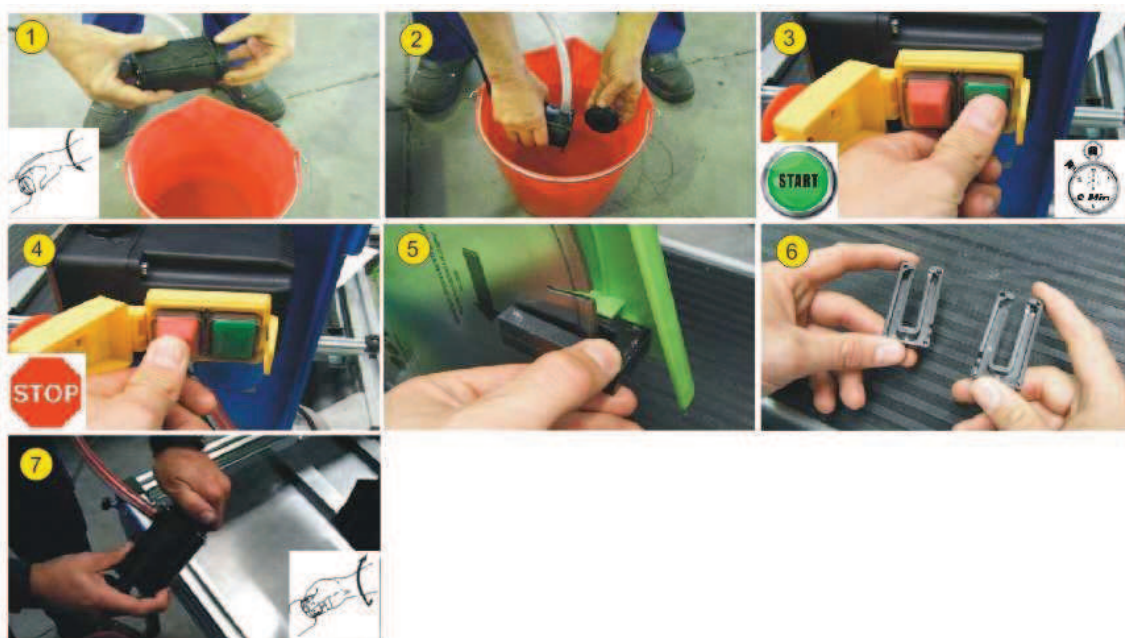

9.3 ПОЛОЖЕНИЕ СТАНКА И ОПЕРАТОРА, ПОДКЛЮЧЕНИЕ И ОТКЛЮЧЕНИЕ

Станок необходимо устанавливать в хорошо освещенных местах, где отсутствуют препятствия, на устойчивых и ровных поверхностях.

Прежде, чем включать станок, необходимо убедиться в соблюдении всех мер безопасности (в отношении электрического подключения, устойчивости, защит и т.п.), описанных в предыдущих разделах.

При установке станка необходимо, чтобы стол, являющийся основанием станка, располагался на горизонтальной твердой поверхности.

Запрещается работа на станке под дождем. Работать разрешается только при хорошем освещении.

Чтобы начать резание, оператор должен встать перед станком. В этом положении он сможет легко управлять режущей головкой и направлять разрезаемый материал. Он также должен иметь беспрепятственный доступ к электрической розетке.

После подключения кабеля к электрической розетке можно включить электродвигатель и насос нажатием зеленой кнопки.

Для остановки станка необходимо нажать красную кнопку.

Резание осуществляется вручную. Для этого необходимо держать материал, лежащий на опорной плите, и перемещать режущую головку либо вращать маховик трансмиссии, в зависимости от модели. Начинать резание следует с малой скоростью, регулируя ее в дальнейшем в зависимости от глубины резания и твердости материала.

Слишком большое усилие может привести к чрезмерной скорости резания или заеданию диска.

Насос охлаждающей жидкости включается одновременно с электродвигателем. Прежде, чем начинать резание, убедитесь, что подача воды достаточна.



9.4 РЕГУЛИРУЕМАЯ НАПРАВЛЯЮЩАЯ ЛИНЕЙКА

Установите направляющую линейку (A), входящую в комплект поставки станка, на переднюю часть каретки (B), и убедитесь в ее свободном перемещении. Затем закрепите линейку на каретке с помощью гайки. Ослабьте рукоятку, установите линейку в положение «0» и вновь затяните рукоятку.

Разрезаемый материал помещается на верхнюю переднюю часть станка (B), при этом регулируемую линейку можно устанавливать с любой стороны по необходимости. Измерение производится вручную после включения станка.

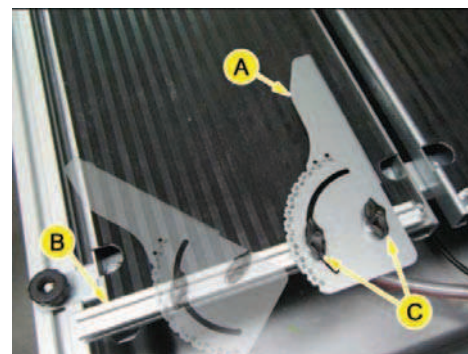

9.5 ИЗМЕНЕНИЕ ПОЛОЖЕНИЯ ПРИ СМЕНЕ ДИАМЕТРА ДИСКА С 300 мм НА 350 мм

Использование дисков диаметром 300 и 350 мм требует установки режущего устройства на разной высоте. Для этого необходимо выполнить следующее.



Предупреждение: запрещается работать с диском диаметром 350 мм, если режущее устройство установлено на высоту для диска 300 мм. В противном случае будут разрезаны салазки станка.

1. Ослабьте рукоятку и аккуратно опустите режущее устройство.
2. Затяните рукоятку, чтобы зафиксировать режущее устройство.
3. При этом защитный кожух установится в неправильное наклонное положение.
4. Ослабьте болты кожуха ножа ключом на 19.
5. Установите кожух в горизонтальное положение.
6. Затяните винты крепления кожуха.



10. ТЕХНИЧЕСКОЕ ОБСЛУЖИВАНИЕ

Камнерезные станки VENUS MEKANO просты в обслуживании. Техническое обслуживание включает в себя следующие операции:

- Замена воды в поддоне и чистка/мойка станка по мере необходимости. В поддоне имеется сливная пробка. Вода в поддоне должна полностью закрывать насос.
- Хотя в насосе системы охлаждения имеется фильтрующая крышка, возможно попадание внутрь пыли и осколков разрезаемого материала, что может привести к застопориванию крыльчатки. Во избежание этого периодически включайте насос на несколько минут в емкости, заполненной чистой водой. При необходимости снимите фильтрующую крышку и очистите крыльчатку, чтобы она вращалась свободно.
- Удалите все возможные остатки обрабатываемых материалов, которые могут попасть в направляющие режущего моста.
- Электрические кабели, имеющие надломы, порезы, плохой контакт и т.п., необходимо заменять как можно скорее.
- Если станок установлен на улице, накрывайте его водонепроницаемым чехлом.
- По окончании рабочего дня отключайте машину от сети.
- Техническое обслуживание станка должны выполнять лица, знакомые с его устройством и правилами работы.

Перед выполнением мойки или технического обслуживания необходимо отключить кабель от электрической сети.

При обнаружении неисправностей или нарушений в работе станок должен проверить квалифицированный техник.

Соблюдайте правила техники безопасности, приведенные в настоящем руководстве.



Запрещается самостоятельно вносить изменения в конструкцию станка или изменять его характеристики. Компания SIMA, S. A. не несет ответственности за возможные последствия нарушения данного требования.

10.1 УСТАНОВКА ДИСКА ПОД УГЛОМ 90°.

Станки моделей VENUS MEKANO имеют регулировку, позволяющую устанавливать диск под углом 90° либо 45°. Если регулировка по каким-либо причинам не работает, обратитесь в ближайший сервисный центр для ремонта.

1. Отключите станок от электрической сети и снимите кожух диска.
2. Снимите кожух диска. Квадрат на основной части и ответная часть на поверхности диска помогут обеспечить их параллельность.
3. Отрегулируйте положение винтами, находящимися с обеих сторон, ослабив их так, чтобы поверхность диска совпала с вертикальной поверхностью квадрата.
4. Добившись правильного положения, затяните гайки на секторах и сдвиньте диск назад.

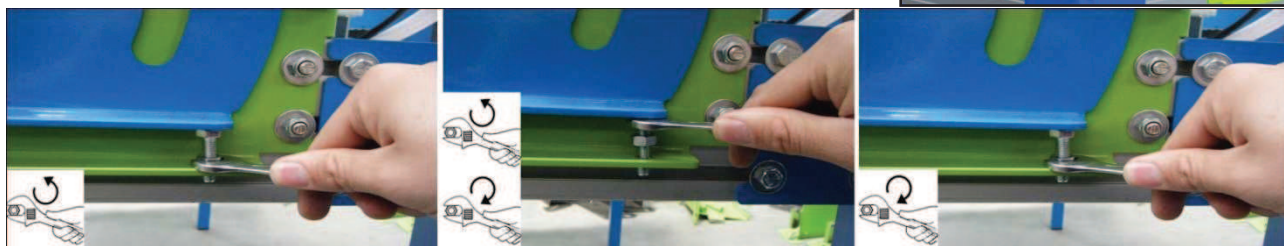
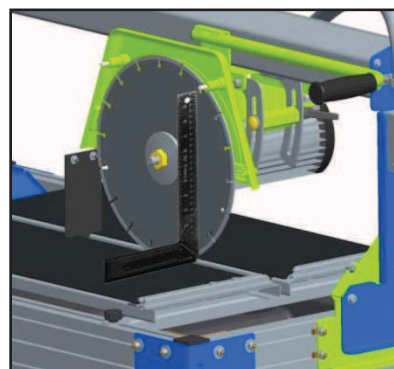

10.2 УСТАНОВКА ДИСКА ПОД УГЛОМ 45°.

1. Отключите станок от электрической сети и снимите кожух диска.
2. Снимите кожух диска. Квадрат на основной части и ответная часть на поверхности диска помогут обеспечить их параллельность.
3. Отрегулируйте положение винтами, находящимися с обеих сторон, ослабив их так, чтобы поверхность диска совпала с вертикальной поверхностью квадрата.
4. Добившись правильного положения, затяните гайки на секторах и сдвиньте диск назад.

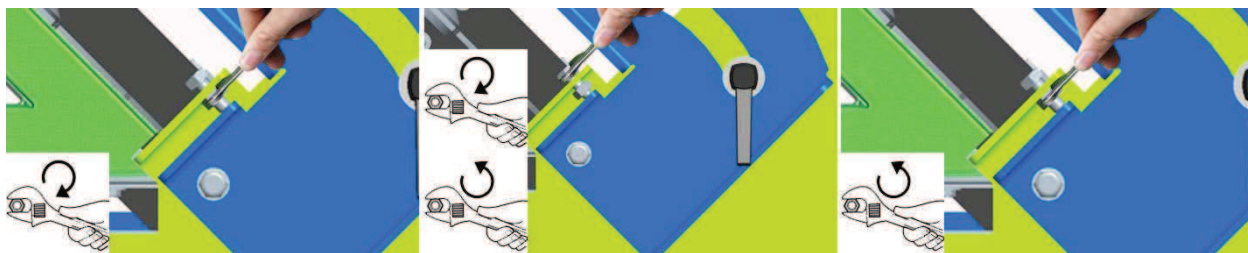
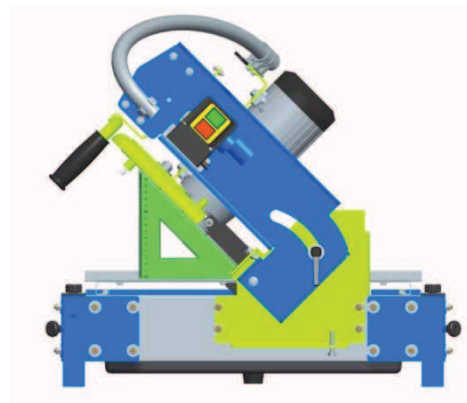

10.3 УКАЗАНИЯ ПО УСТАНОВКЕ ДИСКА

Камнерезные станки моделей VENUS MEKANO имеют регулировку, позволяющую устанавливать диск под углом 90° либо 45°. Если регулировка по каким-либо причинам не работает, обратитесь в ближайший сервисный центр для ремонта. Для выполнения этой операции требуется стальной стержень диаметром 4 – 5 мм и длиной около 350 мм, заостренный с одного конца в форме карандаша. Также необходим кусок керамической или песчаниковой плитки и белый мел. Выполните следующее:

- Отключите станок от электрической сети и снимите кожух диска.
- Ослабьте крепления с обеих сторон и подведите квадрат, находящийся на режущем столе, к лицевой стороне диска; установите их параллельно.
- Вставьте стержень между фланцами, чтобы зафиксировать диск, и затяните гайку на оси, чтобы заостренный конец штока уперся в рабочую поверхность на участке, отмеченном мелом.
- Сдвиньте салазки так, чтобы стержень прочертил прямую линию на плитке.

Затем поверните вал так, чтобы шток оказался на противоположной стороне, и сдвиньте салазки в противоположную сторону, чтобы прочертить новую линию, которая должна точно совпасть с первой. Если линии не совпадают, ослабьте болты крепления подшипников диска, обеспечив умеренный люфт, и отрегулируйте положение так, чтобы две меловых линии совпали. Добившись этого, затяните болты крепления подшипников.

- Установите на место диск и кожух.

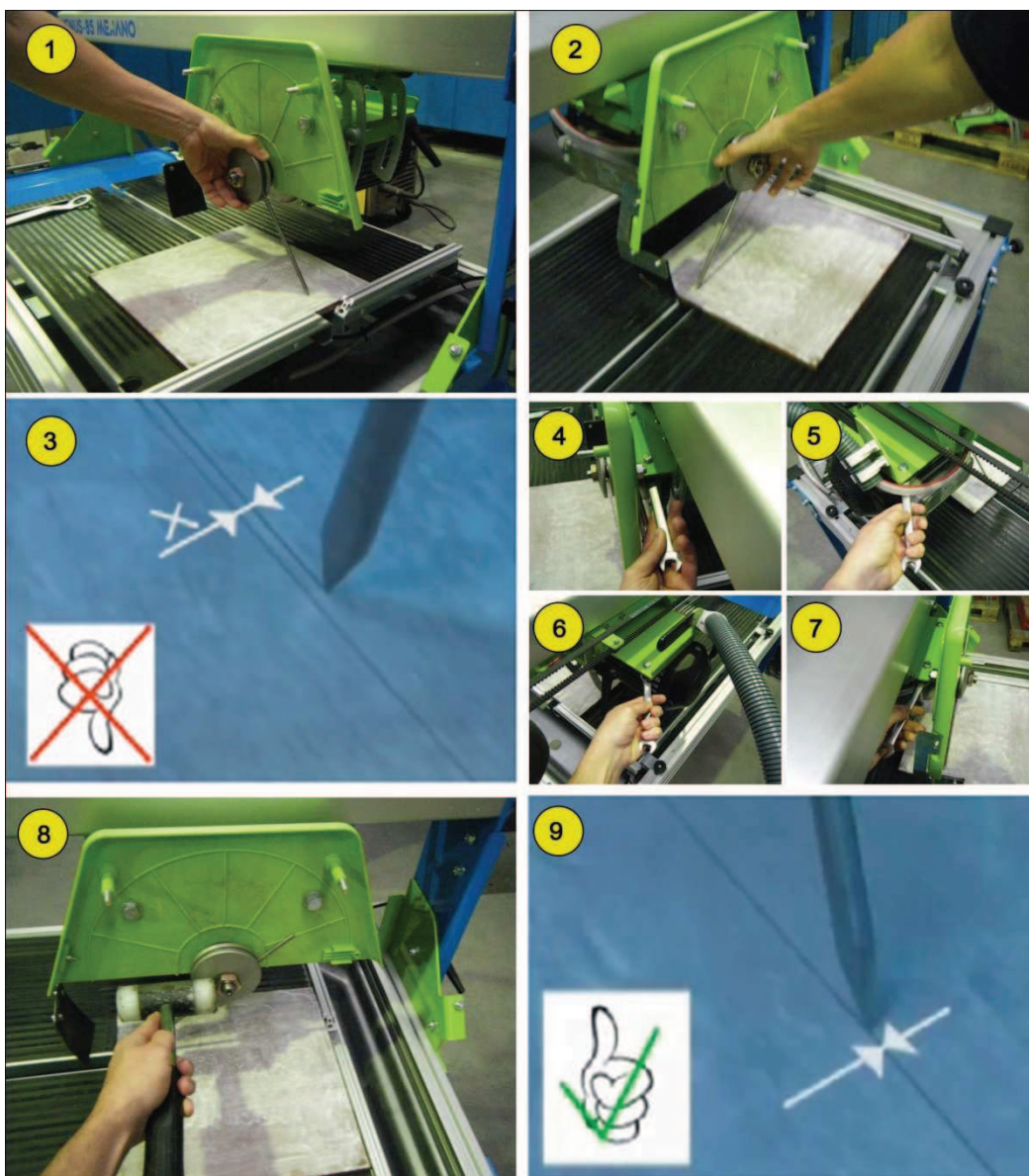

11. РЕШЕНИЕ НАИБОЛЕЕ ЧАСТЫХ ПРОБЛЕМ

ПРОБЛЕМА	ВОЗМОЖНАЯ ПРИЧИНА	СПОСОБ УСТРАНЕНИЯ
Электродвигатель не включается	Отсутствие напряжения.	Проверить наличие напряжения в электрическом щитке. Проверить положение термомангнитного выключателя и разность потенциалов в щитке. Убедиться, что удлинительный кабель исправен и надежно подключается с обеих сторон.
	Поврежден выключатель	Заменить выключатель.
	Заедание режущего диска	Удалить препятствия, мешающие вращению диска.
Двигатель очень медленно набирает обороты	Поврежден конденсатор (в однофазном двигателе).	Заменить конденсатор.
Недостаточная мощность резания	Затупление сегментов диска или алмазных полос	Сделать несколько прорезов в абразивных материалах (песчаник, бетон, абразивный камень).
	Диск не подходит для данного материала	Установить диск нужного типа.
	Потеря мощности двигателя.	Проверить двигатель силами квалифицированных техников.
Охлаждающая вода не доходит до диска	Низкий уровень воды в поддоне.	Долить воду до требуемого уровня.
	Заедание насоса	Снять ленточный фильтр и прочистить насос.
	Повреждение насоса	Заменить насос
	Закрыта водяная пробка насоса	Открыть пробку
Преждевременный выход диска из строя	Недостаточное охлаждение	Проверить систему охлаждения
	Слишком большая подача	Уменьшить темп подачи (скорость резания)
	Диск не подходит для данного материала	Установить диск нужного типа.
Неровное резание	Элементы машины установлены неточно	Установить в соответствии с инструкциями.
	Диск поврежден или изношен	Заменить диск.
	Диск не подходит для данного материала	Установить диск нужного типа.
Вибрация	Биение диска	Проверить состояние диска, установить его правильно.
	Неправильная установка диска	Убедиться в точности совмещения оси и вала мотора. Надежно затянуть гайки.
	Коробление диска	Заменить диск.

12. ТЕХНИЧЕСКИЕ ХАРАКТЕРИСТИКИ

ХАРАКТЕРИСТИКА	VENUS MKNO, однофазный			VENUS MKNO, трехфазный		
	85	125	150	85	125	150
Мощность двигателя	2,2 кВт			3 кВт		
Напряжение двигателя	110 В / 230 В			230 В / 400 В		
Обороты двигателя	2800 об/мин.					
Мощность водяного насоса	50 Вт					
Напряжение водяного насоса	110 В / 230 В			230 В		
Наружный диаметр диска	300/350 мм					
Диаметр внутреннего отверстия диска	25,4 мм					
Длина резания, мм	850	1250	1550	850	1250	1550
Глубина резания, мм	С ДИСКОМ ДИАМЕТРОМ 300 мм: 70 мм					
	С ДИСКОМ ДИАМЕТРОМ 350 мм: 100 мм					
Емкость водяного резервуара	45 л (минимальный уровень)					
Масса нетто, кг	84	102,7	112,7	84	102,7	112,7
Размеры (ЛхШхВ)	1499x765x1234	1892x765x1234	2193x765x1234	1499x765x1234	1892x765x1234	2193x765x1234

13. ГАРАНТИЯ

Компания SIMA, S.A., производитель легкого строительного оборудования, владеет сетью сервисных центров «SERVI-SIMA».

Гарантийный ремонт, выполняемый в сервисных центрах SERVI-SIMA, производится с соблюдением определенных строгих условий, что гарантирует высокое качество.

Компания SIMA S. A. гарантирует отсутствие дефектов изготовления во всем выпускаемом оборудовании, с учетом условий, изложенных в прилагаемом документе «ГАРАНТИЙНЫЕ УСЛОВИЯ». Гарантийные обязательства утрачивают силу в случае нарушения установленных условий оплаты. Компания SIMA S.A. оставляет за собой право на внесение изменений в выпускаемую продукцию без предварительного уведомления.

14. ЗАПАСНЫЕ ЧАСТИ

Запасные части для камнерезных станков моделей SPADA MEKANO, выпускаемых компанией SIMA, S.A., перечислены в каталоге запасных частей, который можно загрузить с нашего сайта www.simasa.com (B2B).

Для заказа запасных частей необходимо обратиться в отдел послепродажного обслуживания, указав серийный номер станка, модель, заводской номер и год выпуска, указанные на табличке с техническими характеристиками.

15. ОХРАНА ОКРУЖАЮЩЕЙ СРЕДЫ

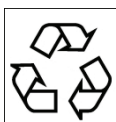

Необходимо собирать отходы материалов, образующиеся при резании, а не выбрасывать их. Инструменты, принадлежности, рабочие жидкости и упаковочные материалы необходимо направлять на специализированные предприятия по переработке и утилизации. Пластмассовые детали, пригодные для вторичной переработки, имеют соответствующую маркировку.



R.A.E.E. Отходы электрических и электронных компонентов следует хранить в специальных местах для последующего сбора.

16. ЗАЯВЛЕНИЕ ОБ УРОВНЕ ШУМА.

Средневзвешенный уровень мощности звука, создаваемого станком.

VENUS MEKANO ОДНОФАЗНЫЙ LWA (дБа) 120

VENUS MEKANO ТРЕХФАЗНЫЙ LWA (дБа) 120

17. ЗАЯВЛЕНИЕ ОБ УРОВНЕ МЕХАНИЧЕСКИХ ВИБРАЦИЙ

Уровень вибрации, передающейся на руки:

Модель	НА ЛЕВУЮ РУКУ, м/с ²	НА ПРАВУЮ РУКУ, м/с ²
VENUS MEKANO ОДНОФАЗНЫЙ.	2,74778733192	0,67193262344
VENUS MEKANO ТРЕХФАЗНЫЙ.	2,74778733192	0,67193262344

18. ЭЛЕКТРИЧЕСКИЕ СХЕМЫ VENUS МЕКАНО.

2P+T+(датчик температуры)

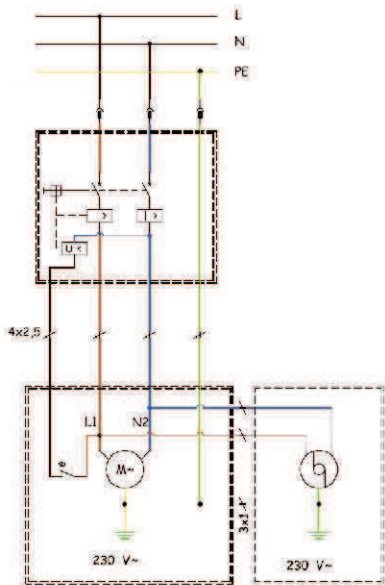

2P+T

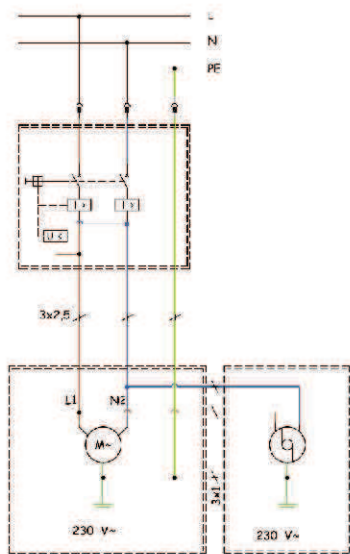

3P+N+T+(датчик температуры)

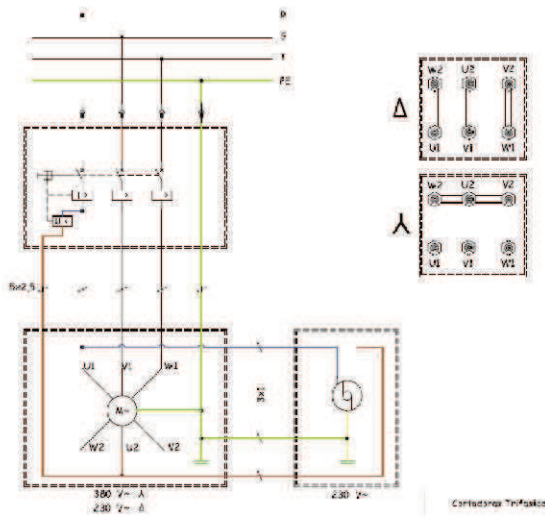

3P+T

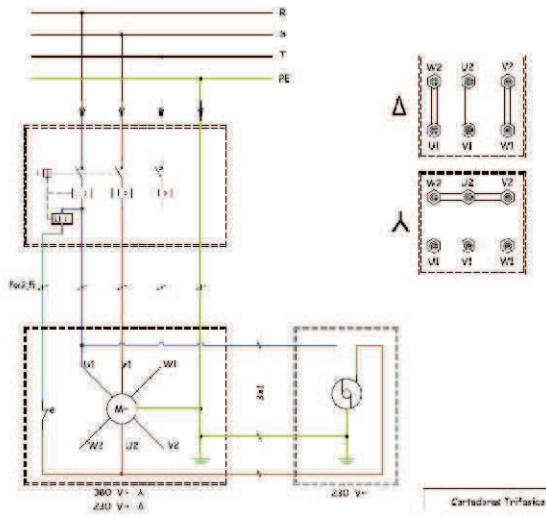

3P+N+T+(датчик температуры)

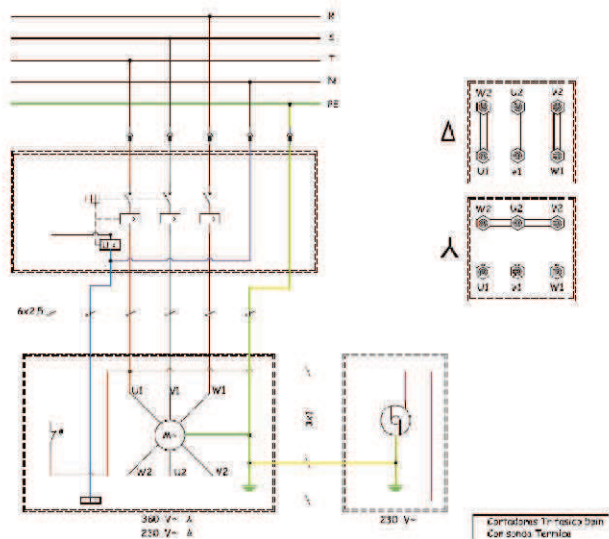

3P+N+T

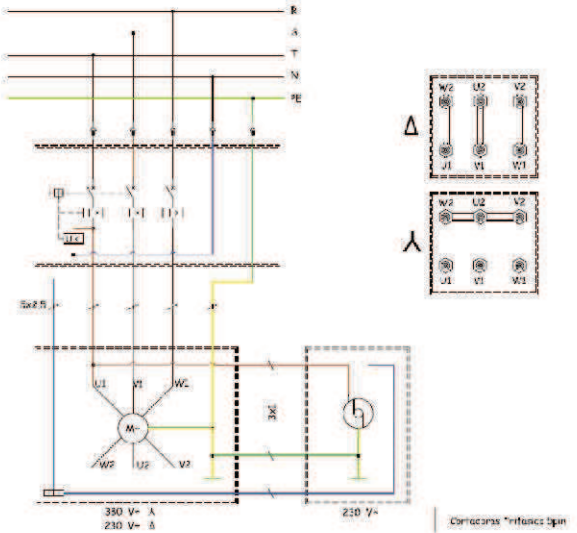

Coratone Trifasica
Cor sonda Termica

Coratone Trifasica Spm

ГАРАНТИЙНЫЙ СЕРТИФИКАТ ПОСЛЕПРОДАЖНОЕ ОБСЛУЖИВАНИЕ

ФОРМА ДЛЯ КОНЕЧНОГО ПОКУПАТЕЛЯ

СВЕДЕНИЯ О СТАНКЕ

ТАБЛИЧКА С ЗАВОДСКИМ НОМЕРОМ

СВЕДЕНИЯ О ПОКУПАТЕЛЕ

НАИМЕНОВАНИЕ

АДРЕС

ПОЧТОВЫЙ ИНДЕКС, ГОРОД

ПРОВИНЦИЯ/СТРАНА

Тел.:

Факс:

E-mail

ДАТА ПОКУПКИ

Подпись и печать продавца

Подпись покупателя

ГАРАНТИЙНЫЕ УСЛОВИЯ

- 1.) Компания SIMA, S.A. гарантирует отсутствие конструктивных дефектов в выпускаемой продукции и обязуется выполнять ремонт неисправного оборудования в течение ОДНОГО года с даты покупки. Дата покупки должна быть указана в прилагаемом гарантийном талоне.
- 2.) Гарантия распространяется исключительно на ремонт или замену неисправных частей станка, модель и серийный номер которого указаны в гарантийном талоне.
- 3.) Расходы на транспортировку оборудования в компанию SIMA S.A., а также собственные расходы на проживание, питание и т.д. несет клиент.
- 4.) Гарантия не распространяется на любые повреждения, возникшие в результате нормального износа, использования оборудования не по назначению, перегрузки, неправильной установки или недостаточной защищенности станка.
- 5.) Любой ремонт в рамках настоящей ГАРАНТИИ осуществляется только компанией SIMA, S.A. либо ее авторизованными дилерами или сервисными центрами.
- 6.) Настоящая Гарантия утрачивает силу в следующих случаях:
 - a.) Внесение изменений или исправлений в гарантийный талон.
 - b.) Ремонт, замена или изменение конструкции любых деталей станка лицами, не уполномоченными техническим отделом компании SIMA S.A.
 - c.) Установка устройств, не одобренная техническим отделом компании SIMA S.A.
- 7.) Компания SIMA не несет ответственности за любой ущерб, вызванный выходом оборудования из строя, включая, но не ограничиваясь этим, неудобства, транспортные расходы, телефонные переговоры, утрату материалов, упущенную выгоду, а также невыплаченную заработную плату.
- 8.) Неисправные температурные датчики и электродвигатели, подпадающие под действие настоящей гарантии, необходимо направлять в компанию SIMA S.A или ее авторизованные технические центры в вашей стране.
- 9.) Для получения права на настоящую гарантию необходимо отправить гарантийный талон в компанию SIMA S.A в течение 30 дней с даты покупки. Для предъявления гарантийных претензий необходимо предъявить счет с печатью дилера и указанием серийного номера станка.



SOCIEDAD INDUSTRIAL DE MAQUINARIA ANDALUZA, S.A.
POL. IND. JUNCARIL, C/ALBUNOL, PARC. 250
18220 ALBOLOTE (GRANADA)

Тел.: 34 - 958-49 04 10 - Факс: 34 - 958-46 66 45
ИЗГОТОВИТЕЛЬ ЛЕГКОГО СТРОИТЕЛЬНОГО ОБОРУДОВАНИЯ
ИСПАНИЯ

ГАРАНТИЙНЫЙ СЕРТИФИКАТ ПОСЛЕПРОДАЖНОЕ ОБСЛУЖИВАНИЕ

ФОРМА, ВОЗВРАЩАЕМАЯ ПРОИЗВОДИТЕЛЮ

СВЕДЕНИЯ О СТАНКЕ

ТАБЛИЧКА С ЗАВОДСКИМ НОМЕРОМ

СВЕДЕНИЯ О ПОКУПАТЕЛЕ

НАИМЕНОВАНИЕ

АДРЕС

ПОЧТОВЫЙ ИНДЕКС, ГОРОД

ПРОВИНЦИЯ/СТРАНА

Тел.:

Факс:

E-mail

ДАТА ПОКУПКИ

Подпись и печать продавца

Подпись покупателя

ГАРАНТИЙНЫЕ УСЛОВИЯ

- 1.) Компания SIMA, S.A. гарантирует отсутствие конструктивных дефектов в выпускаемой продукции и обязуется выполнять ремонт неисправного оборудования в течение ОДНОГО года с даты покупки. Дата покупки должна быть указана в прилагаемом гарантийном талоне.
- 2.) Гарантия распространяется исключительно на ремонт или замену неисправных частей станка, модель и серийный номер которого указаны в гарантийном талоне.
- 3.) Расходы на транспортировку оборудования в компанию SIMA S.A., а также собственные расходы на проживание, питание и т.д. несет клиент.
- 4.) Гарантия не распространяется на любые повреждения, возникшие в результате нормального износа, использования оборудования не по назначению, перегрузки, неправильной установки или недостаточной защищенности станка.
- 5.) Любой ремонт в рамках настоящей ГАРАНТИИ осуществляется только компанией SIMA, S.A. либо ее авторизованными дилерами или сервисными центрами.
- 6.) Настоящая Гарантия утрачивает силу в следующих случаях:
 - a.) Внесение изменений или исправлений в гарантийный талон.
 - b.) Ремонт, замена или изменение конструкции любых деталей станка лицами, не уполномоченными техническим отделом компании SIMA S.A.
 - c.) Установка устройств, не одобренная техническим отделом компании SIMA S.A.
- 7.) Компания SIMA не несет ответственности за любой ущерб, вызванный выходом оборудования из строя, включая, но не ограничиваясь этим, неудобства, транспортные расходы, телефонные переговоры, утрату материалов, упущенную выгоду, а также невыплаченную заработную плату.
- 8.) Неисправные температурные датчики и электродвигатели, подпадающие под действие настоящей гарантии, необходимо направлять в компанию SIMA S.A или ее авторизованные технические центры в вашей стране.
- 9.) Для получения права на настоящую гарантию необходимо отправить гарантийный талон в компанию SIMA S.A в течение 30 дней с даты покупки. Для предъявления гарантийных претензий необходимо предъявить счет с печатью дилера и указанием серийного номера станка.

SOCIEDAD INDUSTRIAL DE MAQUINARIA ANDALUZA, S.A.
POL. IND. JUNCARIL, C/ALBUNOL, PARC. 250
18220 ALBOLOTE (GRANADA)

Тел.: 34 - 958-49 04 10 - Факс: 34 - 958-46 66 45

ИЗГОТОВИТЕЛЬ ЛЕГКОГО СТРОИТЕЛЬНОГО ОБОРУДОВАНИЯ
ИСПАНИЯ



1 Общие сведения

Перед началом эксплуатации машины прочтите настоящее руководство по эксплуатации и убедитесь, что вам понятно его содержание. Компания SIMA S. A. благодарит вас за доверие, выразившееся в приобретении данного КАМНЕРЕЗНОГО СТАНКА модели VENUS MEJANO. В настоящем руководстве приведены указания по сборке. Прежде, чем включать двигатель и приступать к работе, ознакомьтесь также с руководством по эксплуатации, техническому обслуживанию, ремонту, безопасности и охране труда, находящимся на компакт-диске. Соблюдение всех приведенных указаний гарантирует безопасность работы и простоту технического обслуживания. Поэтому все лица, осуществляющие эксплуатацию, техническое обслуживание или ремонт станка, должны ознакомиться с руководством. Компания SIMA S.A. рекомендует хранить данное руководство в легко доступном месте недалеко от места эксплуатации станка.

1.1 Условные знаки



- Прочтите руководство по эксплуатации.
- Надевайте защитную обувь.
- Надевайте защитные перчатки
- Надевайте каску, используйте средства защиты глаз и слуха.
- Уровень шума, создаваемого станком.



- Горячая поверхность.



- Регулирование высоты резания 300/350.

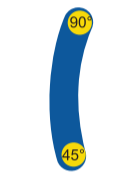

- Регулирование угла резания.



- Напряжение питания 110 В



- Предупреждение: запрещен доступ всем лицам, кроме обслуживающего персонала. Режущий инструмент.



- Напряжение питания 230 В



- Напряжение питания 400 В



- Вращение.

3 Условия доставки

4 Указания по сборке

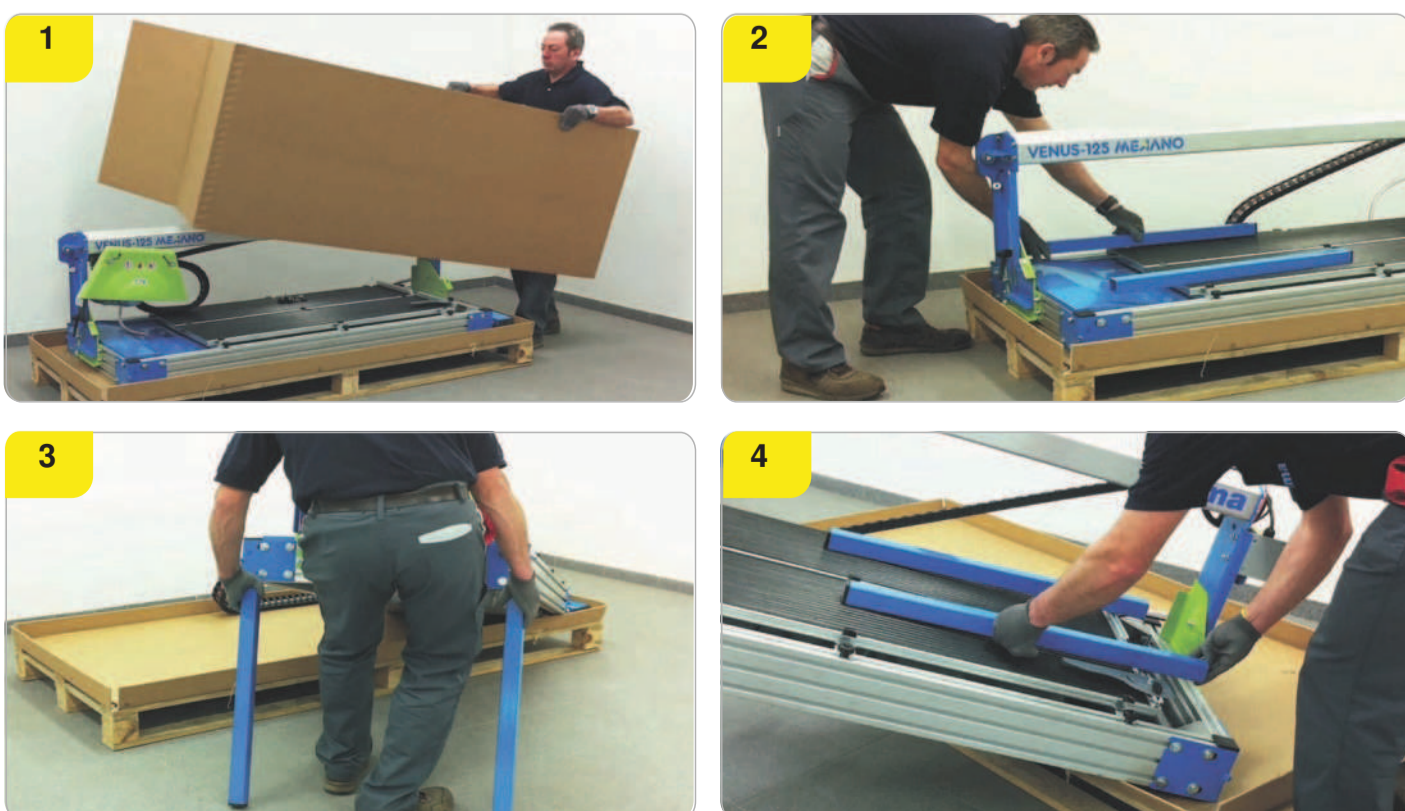

2 Рекомендации по технике безопасности



- Запрещается мыть электрооборудование струей воды под высоким давлением.



- Запрещается эксплуатация станка во время дождя. Во время осадков станок следует накрывать водонепроницаемым материалом. Если станок подвергся воздействию дождя, перед повторным включением следует дождаться высыхания электрических компонентов.



- Запрещается обслуживать электрооборудование при работающем двигателе.

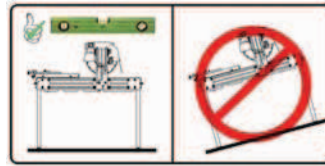

- Работа разрешается только на устойчиво установленном станке.



- Прежде, чем подключать станок, убедитесь, что его рабочее напряжение соответствует напряжению в сети.

- Станок должен быть подключен к стандартному автомату защитного отключения.

- Перед подключением станок необходимо заземлить.

- Прежде, чем подключать станок, убедитесь, что его рабочее напряжение соответствует напряжению в сети.

- Кабели питания не должны касаться горячих, замасленных и влажных поверхностей, а также острых углов. Также необходимо исключить возможность их повреждения проходящими людьми, проезжающими автомобилями или тяжелыми предметами.

- Электрические провода, имеющие порезы и изломы, необходимо заменять как можно скорее.

- Все ограждения и элементы безопасности должны быть установлены на свои места.

- Используйте одобренные средства индивидуальной защиты (перчатки, каску, защитные очки, ботинки и т.д.).

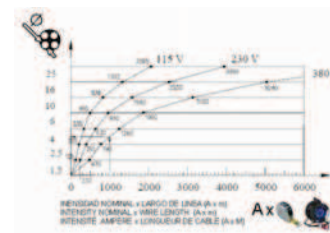

- Используйте стандартные удлинительные кабели.
- После включения запрещается производить техническое обслуживание механических или электрических частей во время работы двигателя.

- Работать с режущими станками должен только персонал, знающий правила их эксплуатации.

- Предостережение: Не допускайте нахождения посторонних лиц рядом с работающим станком.

- Работники не должны носить свободную одежду, которая может быть захвачена движущимися частями станка.

- Перед пуском станка следует внимательно прочитать руководство по эксплуатации и изучить правила техники безопасности. Персонал должен знать способы быстрой и безопасной остановки станка.

- Следует убедиться в том, что станок находится в технически исправном состоянии и полностью работоспособен.

- Запрещается эксплуатация станка с полностью или частично снятыми ограждениями и защитными приспособлениями.

