

greenworks
TOOLS

2600807

EN	Battery snow thrower	USER'S MANUAL	1
DE	Schneeräumer	BEDIENUNGSANLEITUNG	7
ES	Quitanieves	MANUAL DE UTILIZACIÓN	13
IT	Spazzaneve a batteria	MANUALE D'USO	20
FR	Chasse-neige	MANUE L D'UTILISATION	26
PT	Lançador de neve	MANUAL DE UTILIZAÇÃO	32
NL	Sneeuwruimer	GEBRUIKERSHANDLEIDING	39
RU	Уборки снега	РУКОВОДСТВО ПО ЭКСПЛУАТАЦИИ	46
FI	Lumilinko	KÄYTTÄJÄN KÄSIKIRJA	53
SV	Snöslunga	INSTRUKTIONSBOK	59
NO	Snøslynge	BRUKSANVISNING	65
DA	Sneslynge	BRUGERVEJLEDNING	71
PL	Odsnieżarka	INSTRUKCJA OBSŁUGI	77
CS	Snehová fréza	NÁVOD K OBSLUZE	84
SK	Snehová fréza	NÁVOD NA POUŽITIE	90
SL	Snežni plug	INSTRUKTIONSBOK	97
HR	Ralica za snijeg	KORISNI ČKI PRIRU ČNIK	103
HU	Hómaró	HASZNÁL ATI ÚTMUTATÓ	109
RO	Plug de zapada	MANUAL DE UTILIZARE	115
BG	Лопата за сняг	РЪКОВ ОДСТВО ЗА УПОТРЕ БА	122
EL	φτυάρι χιονιού	ΕΓΧΕΙΡΙΔΙΟ ΧΡΗΣΗΣ	129
AR	جالت فخرجم	مدخستسمل ليلد	136
TR	Kar Küreme Makinesi	KULLANICI KILAVUZU	142
HE	גלש תסלפמ	שמתשל מרדמ	149
LT	Sniego valytuvas	NAUDOJIMO VADOVAS	155
LV	Sniega tirtājs	LIETOTĀJA ROKASGR ĀMATA	161
ET	Lumepuhur	KASUTAJAUHEND	167



CE

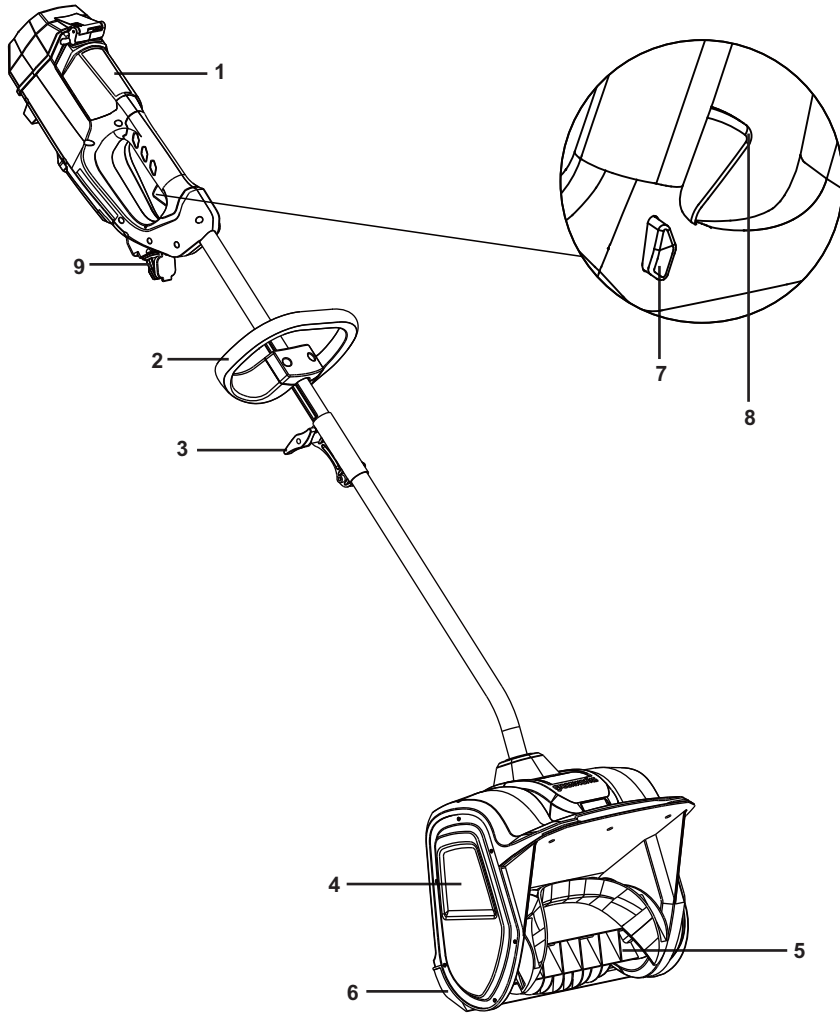
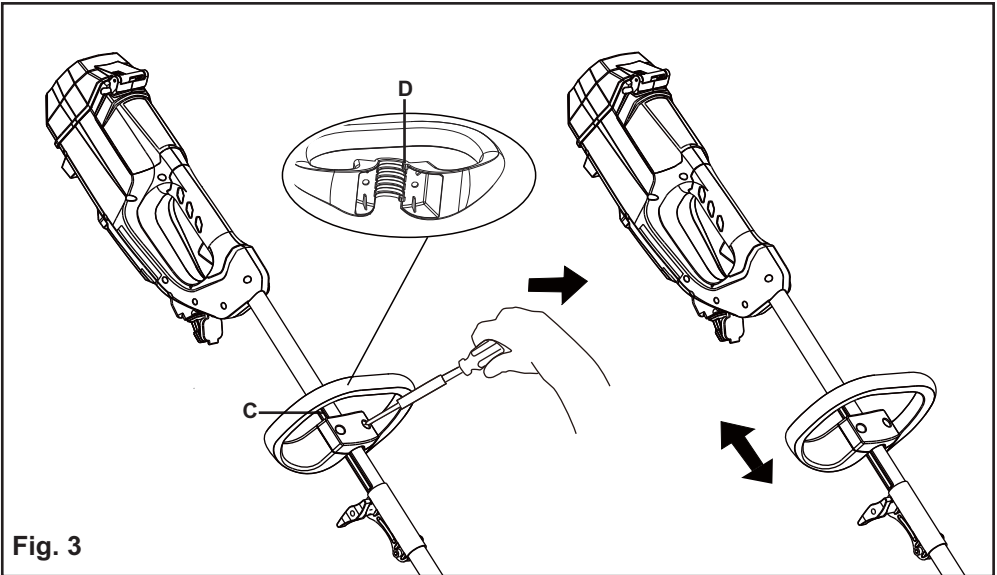
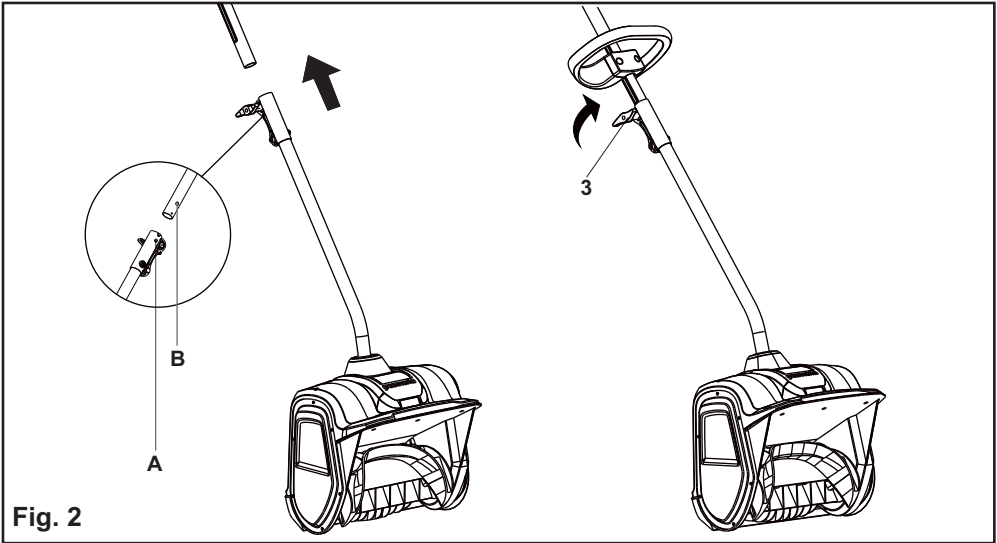

Fig. 1



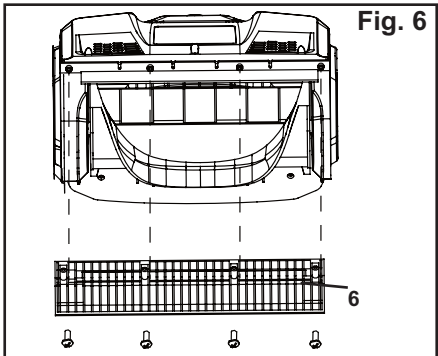
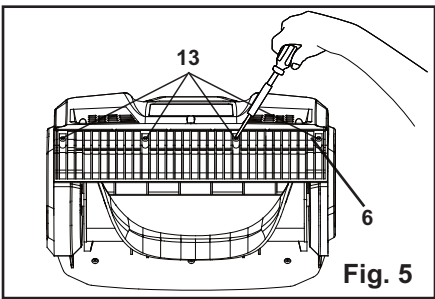
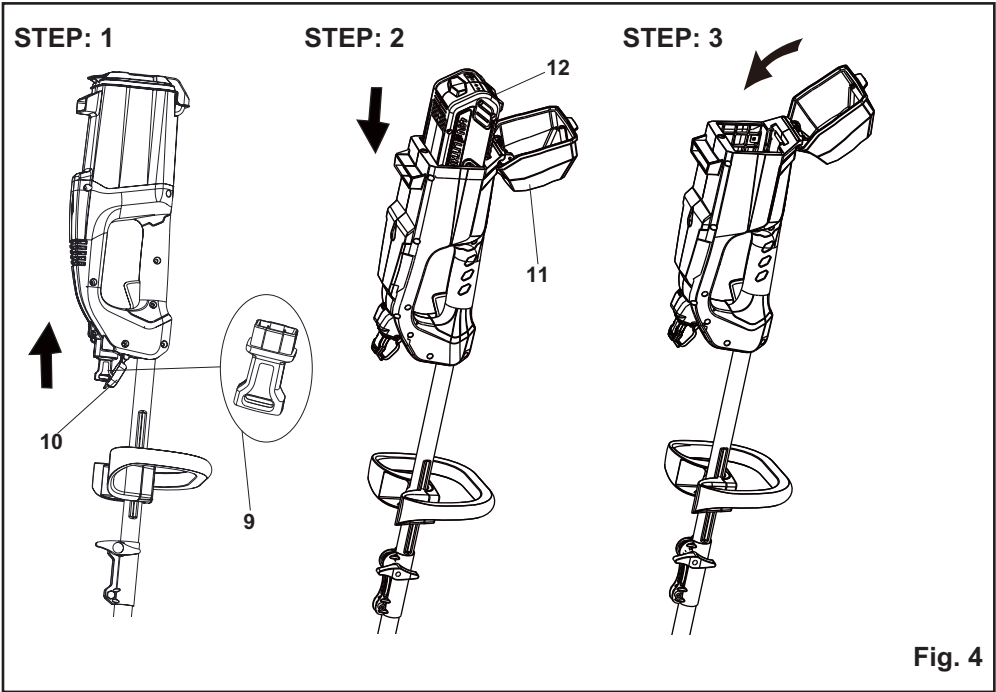
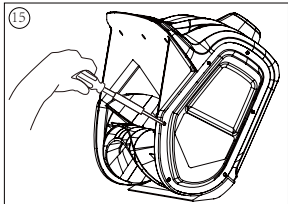
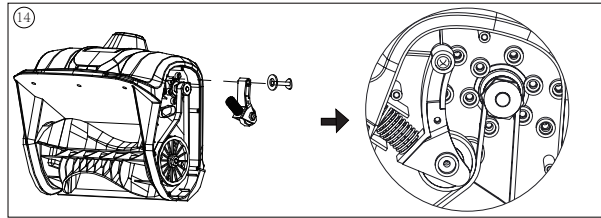
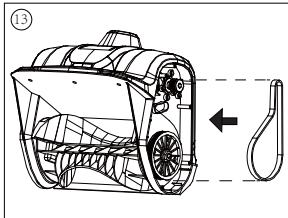
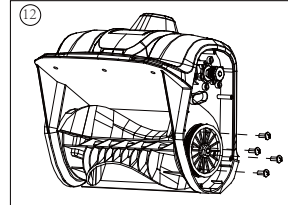
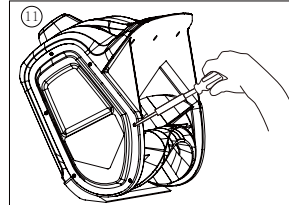
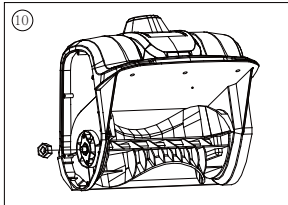
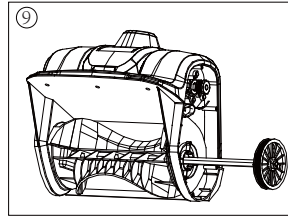
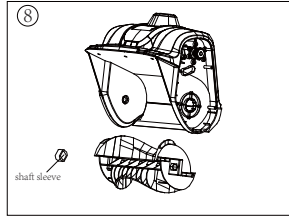
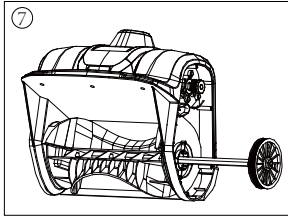
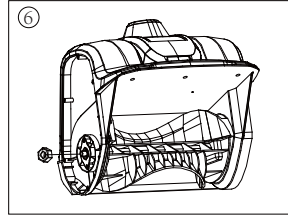
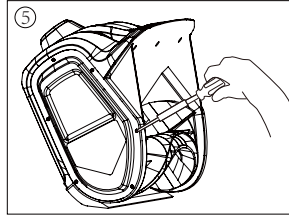
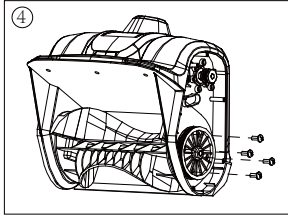
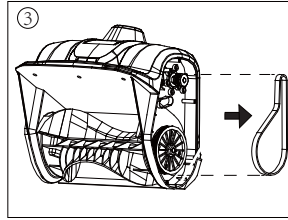
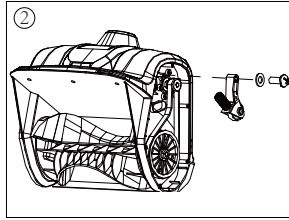
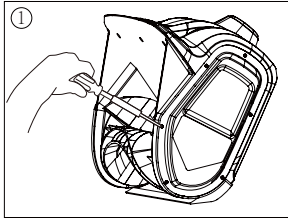

Fig. 7 ① ~ ⑮



English (original instructions)

Your product has been engineered and manufactured to Greenworks tools' high standard for dependability, ease of operation, and operator safety. When properly cared for, it will give you years of rugged, trouble-free performance.

Thank you for buying a Greenworks tools product.

SAVE THIS MANUAL FOR FUTURE REFERENCE

INTRODUCTION

INTENDED USE

This machine has been designed and built to remove and clear away snow from pavements, gardens, drives and other ground-level surfaces.

The snow shovel must only be used to remove snow.

IMPROPER USE

Any other usage not in keeping with the abovementioned ones may be hazardous and harm persons and/or damage things. Examples of improper use may include, but are not limited to:

- use of the machine on surfaces above ground level, such as roofs on houses, garages, porticoes or other structures or buildings.
- Activate the auger in the presence of materials other than snow (e.g. soil, grass, pebbles, etc.),
- Pulling or pushing loads.
- Do not carry passengers.

GENERAL SAFETY RULES

WARNING

Read all safety warnings and all instructions. Failure to follow the warnings and instructions may result in electric shock, fire and/or serious injury.

SAVE ALL WARNINGS AND INSTRUCTIONS FOR FUTURE REFERENCE.

FOLLOW THESE RULES WHILE OPERATING THE SNOW SHOVEL

WARNING

READ AND UNDERSTAND ALL INSTRUCTIONS. Failure to follow all instructions listed below may result in electric shock, fire, and/or serious personal injury.

- Walk. Do not run.
- Verify that the snow shovel is not in contact with anything before turning it on.
- Stay away from the discharge chute and impeller openings at all times. Keep face, hands, and feet away from concealed, moving, or rotating parts.
- Be attentive when using the snow shovel, and stay alert for holes in the terrain and other hidden hazards or traffic.
- Do not use the snow shovel on a gravel or crushed rock surface. Use extreme caution when crossing gravel/crushed rock drives, walks, or roads.
- Move up and down slopes when clearing snow. Do not go across a slope. Use caution when changing direction. Do not use this snow shovel to clear snow from steep slopes.
- Do not attempt to use the snow shovel on a roof or on any steeply inclined slippery surface.
- Do not operate the snow shovel if the guards, plates, and other safety protective devices are not in place.
- Do not operate the snow shovel near glass enclosures, automobiles, trucks, window wells, drop-offs, etc. without properly adjusting the angle of the snow discharge. Keep children and
- pets away from the work area.
- Do not force or overload the snow shovel. The snow shovel will perform better and safer when
- it is used at the rate that it was designed to work at.
- Do not operate the snow shovel at high speeds on slippery surfaces. Look behind when backing up and exercise caution.
- Do not direct the discharge toward anyone. Do not allow anyone to move in front of the snow shovel while it is in use.
- Wear safety glasses or goggles that meet ANSI Z87.1 standards.
- Use the snow shovel in daylight or in good artificial light. If using at night, turn on the LED lights and be aware of your surroundings.
- To avoid accidental start-ups, remain in the starting position when turning the snow shovel on. The operator and the snow shovel must be in a stable position during start-up. See the section titled Starting/Stopping Instructions.
- Use this snow shovel only for the purposes it was designed.
- Do not overreach. Always keep proper footing and balance.
- Hold the snow shovel with both hands while it is in use. Keep a firm grip on the handles.
- If the impeller does not rotate freely due to ice, thaw the snow shovel thoroughly before attempting to use it.
- Keep the impeller clear of debris.
- Do not attempt to clear the impeller while the motor is running.
- Keep clothing and body parts away from the impeller.
- Stop the motor when stopped or when moving from one location to another.
- Remove the battery pack when it is being transported and when it is not in use.
- After striking a foreign object, turn the snow shovel off and remove the battery pack, and then inspect it for damage. Repair any damage before restarting and

English (original instructions)













using the snow shovel.

- If the snow shovel starts to vibrate abnormally, stop the snow shovel immediately and attempt to determine the cause. Vibration is generally an indication of danger.
- Stop the motor and remove the battery pack whenever the operator is not in the operating position, before unclogging the impeller, and before making any repairs, adjustments, or inspections.
- Do not discharge snow onto public roads or near moving traffic.
- Allow the snow shovel to run for a few minutes after clearing snow in order to prevent moving parts from freezing.
- Only use identical replacement parts and accessories for this snow shovel. The use of nonidentical parts or accessories could lead to serious injury to the user or damage the snow shovel, and will void the warranty.
- Do not pick up the snow shovel while it is running. The snow shovel is designed to travel along the ground.
- Dress Properly – Do not wear loose clothing or jewelry. They can be caught in moving parts.
- Wear suitable winter footwear when operating the snow shovel.
- Operation of the snow shovel in the hand-held position is unsafe, except in accordance with the special instructions for such use provided in the operator's manual.
- Store Idle Snow Shovel Indoors – When not in use, snow shovels should be stored indoors in dry, locked-up place – out of reach of children.

GENERAL SAFETY RULES

- Verify that the snow shovel is secure while transporting.
- Store the snow shovel in a dry area that will prevent unauthorized use or damage. Keep out of the reach of children.
- Keep handles dry, clean, and free of debris. Clean the snow shovel after each use. Refer to the Maintenance Section in this manual for more information.
- If the labels on the snow shovel become defaced or start to lift off, contact the toll-free helpline, at +004922129242919.
- Keep these instructions in a safe place for future reference. Refer to them often, and use them to instruct other users. Anyone who uses this snow shovel must read these instructions carefully.
- Maintain the snow shovel with care. Follow the instructions for lubricating and changing accessories.

SYMBOL

SYMBOL	DESIGNATION/EXPLANATION
V	Voltage
A	Current
Hz	Frequency (cycles per second)
Wh	Watt Hour - Energy Storage Capacity
Ah	Amp Hour - Current Capacity
DC	Direct current
	Type or a characteristic of current
RPM	Revolutions per minute
/min	Revolutions, strokes, surface speed, orbits etc., per minute
	Indicates a potential personal injury hazard.
	To reduce the risk of injury user must read and understand operator's manual before using this product.
	Wear ear protection at all times while operating the machine.
	Always wear eye protection with side shields marked to comply with ANSI Z87.1 when operating this equipment.
	Thrown objects can ricochet and result in personal injury or property damage.
	Keep hands and feet away.
	Keep hands and feet away from rotating impeller.
	Keep bystanders a safe distance from the machine.
	Stop the motor and unplug the machine before leaving the machine.
	Keep hands, feet away from the discharge area.
	Stay away from moving parts. Keep all guards and shields in place.

English (original instructions)

SPECIFICATIONS

Motor	40V
Vibration	2.5m/s ² , k=1.5m/s ²
Sound pressure level	63dB(A), k=3.0 dB(A)
Sound power level	85dB(A)
No-load speed	1800 RPM
Clearing width	12 in. (30 cm)
Clearing depth	4 in. (10.2 cm)
Impeller size	11 in. (27.8 cm)
Discharge distance	20 ft. (6 m)
Battery pack	29727
Charger	2910907
Weight (without battery)	7.24 kg

DESCRIPTION (See figure 1)

The machine is made up of the following main components :

1. Battery compartment
2. Auxiliary handle
3. Lock knob
4. Belt drive cover
5. Impeller
6. Scraper
7. Lock-out button
8. Trigger switch
9. Safety key

ASSEMBLY

UNPACKING

This product requires assembly.

- Carefully remove the product and any accessories

from the box. Make sure that all items listed in the packing list are included.

⚠ WARNING

Do not use this product if any parts on the Packing List are already assembled to your product when you unpack it. Parts on this list are not assembled to the product by the manufacturer and require customer installation. Use of a product that may have been improperly assembled could result in serious personal injury.

- Inspect the product carefully to make sure no breakage or damage occurred during shipping.
- Do not discard the packing material until you have carefully inspected and satisfactorily operated the product.
- If any parts are damaged or missing, please call your Greenworks tools service centre for assistance.

PACKING LIST

- Snow shovel
- Owner's Manual

⚠ WARNING

If any parts are damaged or missing, do not operate this product until the parts are replaced. Failure to heed this warning could result in serious personal injury.

⚠ WARNING

Do not connect to power supply until assembly is complete. Failure to comply could result in accidental starting and possible serious personal injury.

⚠ WARNING

Do not attempt to modify this product or create accessories not recommended for use with this product. Any such alteration or modification is misuse, and could result in a hazardous condition leading to possible serious personal injury.

CONNECTING THE SHAFTS (See figure 2)

- Align the pin (B) on the handle shaft and the hole (A) on the lower shaft.
- Turn the lock knob clockwise until it is fully tightened.

English (original instructions)

OPERATION

⚠ WARNING

Do not allow familiarity with products to make you careless. Remember that a careless fraction of a second is sufficient to inflict serious injury.

⚠ WARNING

Always wear eye protection. Failure to do so could result in objects being thrown into your eyes resulting in possible serious injury.

ADJUST THE AUXILIARY HANDLE HEIGHT

(See figure 3)

- Loosen the bolts until the auxiliary handle is no longer secured.
- Move the auxiliary handle to the height you prefer, make sure the raised points (D) on the auxiliary handle are aligned with the groove (C) on one side of the handle shaft.
- Once the handle is set to desired setting, tighten the bolts with a phillips screwdriver until auxiliary handle is secured.

TO INSTALL BATTERY PACK

(See figure 4 STEP: 2 - STEP: 3)

- Open the compartment cover (11) on the top of the snow shovel.
- Slide the battery down to lock it into position. The battery is fully inserted into the snow shovel when you hear an audible "click".
- Close the compartment cover (11).

TO REMOVE BATTERY PACK (See figure 4)

- Release the trigger switch. The lock-out button will pop out, and the snow shovel will stop.
- Open the compartment cover (11) on the top of the snow shovel.
- Press and hold the battery latch button (12) at the rear handle.
- Remove battery pack from the snow shovel.

STARTING THE SNOW SHOVEL (See figure 4)

In order to avoid serious injury, the operator and unit must be in a stable position when starting the snow shovel.

Follow this sequence exactly in order to start the snow shovel.

- Open the small cover (10) for the safety key, and insert the key (9) into the plug.
- Verify that the battery pack is inserted into the battery compartment.
- Press and hold the lock-out button.
- While holding the lock-out button, press and hold the trigger switch.

NOTE: The Snow Shovel will not start if the lock-out button is not held until the trigger switch is lifted. Once trigger is pressed and unit is started, release the lock-out button.

- Hold the handles and begin to use the snow shovel.

STOPPING THE SNOW SHOVEL

- Release the trigger switch.
- The lock-out button will pop out, and the snow shovel will stop.

USING THE SNOW SHOVEL

- Start the snow shovel by following the Starting Instructions. The depth and weight of the snow will determine the forward speed.
- Push the snow shovel forward so that it rides on the scraper.

OPERATING TIPS

- Clear away the snow immediately after snowfall.
- For complete snow clearance, slightly overlap each clearance pass.
- If possible, discharge the snow downwind.
- For safety and to prevent damage to the snow thrower, keep the area to be cleared free of stones, toys and other foreign objects.

English (original instructions)

MAINTENANCE

WARNING

All service and all maintenance checks must be carried out on a stationary machine with the motor switched off. Before any maintenance operation, switch off the motor.

WARNING

Wear adequate clothing, gloves and goggles before carrying out any maintenance.

REPLACING THE SCRAPER (FIG.5 -6)

WARNING

IN ORDER TO AVOID SERIOUS PERSONAL INJURY, TURN THE SNOW SHOVEL OFF AND UNPLUG IT BEFORE PERFORMING ANY MAINTENANCE.

Use only the manufacturer's original replacement parts.

- Place the snow shovel on the ground or on a work bench. Position the snow shovel so that the impeller is facing up.
- Remove the four screws (13) that are located beneath the impeller that secure the scraper to the housing using a phillips screwdriver.
- Remove the scraper (6), and discard it in the proper manner.
- Snap the new scraper into position, and attach it to the snow shovel by reinstalling the four screws.

REPLACING THE IMPELLOR (See figure 7)

- ①. Remove the right side cover by removing 6 screws.
- ②. Pull the belt tensioner (idler arm) away from the drive pulley. Be sure not to lose the washer, spring and screw left.
- ③. Remove the belt.
- ④. Remove the 4 screws.
- ⑤. Remove the left side cover by removing 6 screws.
- ⑥. Remove the nut that secures the left side plate.
- ⑦. Remove the impellor shaft with pulley assembly attached.
- ⑧. Withdraw the old/damaged impellor. Be sure not to loose the shaft sleeve that secures left side of the shaft.
- ⑨. Insert the impellor shaft with pulley assembly attached in the new impellor. Be sure to replace the retained shaft sleeve that secures left side of the shaft.
- ⑩. Replace and tighten the remaining nut to secure the left side plate assembly.
- ⑪. Replace and tighten the remaining screws to secure the left side cover.
- ⑫. Replace and tighten the remaining screws to secure the pulley assembly.
- ⑬. Place the belt back into its place.
- ⑭. Place the belt tensioner (idler arm) back into its place.
- ⑮. Replace and tighten the remaining screws to secure the right side cover.

STORAGE

- Allow the motor to cool down before storing.
- Store the snow shovel in a locked location in order to prevent unauthorized use or damage.
- Store the snow shovel in a dry, well-ventilated area.
- Store the snow shovel out of the reach of children.

CLEANING

In order to avoid serious personal injury, turn the snow shovel off and remove battery before cleaning or servicing.

Use a small brush to clean the outside of the snow shovel. Do not use strong detergents.

Household cleaners that contain aromatic oils such as pine and lemon, and solvents such as kerosene can damage the plastic housing and handles. Wipe off any moisture using a soft cloth.

English (original instructions)

TRANSPORTING THE SNOW SHOVEL

- Allow the motor to cool down before transporting.
- Secure the snow shovel while transporting.
- When moving the snow shovel, grasp it by the top handle and auxiliary handle.

ENVIRONMENTAL PROTECTION



Do not throw electrical equipment away with domestic waste. According to the European Directive 2012/19/ EC on electrical and electronic equipment waste and its implementation in compliance with national standards, old electrical equipment must be collected separately, for eco-compatible recycling. If electrical equipment is disposed of in a or in the ground, the harmful substances can reach the aquifer and enter the food chain, damaging your health and

wellbeing. For further product, contact the competent authority for the disposal of domestic waste or your dealer.

Batteries



At the end of their useful life, discard batteries with due care for our environment. The battery contains material which is hazardous to you and the environment. It must be removed and disposed of separately at a facility that accepts lithium-ion batteries.



Separate collection of used products and packaging allows materials to be recycled and used again. Re-use of recycled materials helps prevent environmental pollution and reduces the demand for raw materials.

TROUBLESHOOTING

PROBLEM	POSSIBLE CAUSE	SOLUTION
The snow shovel does not start.	The battery is not charged.	Charge the battery by following the procedures in the battery and charger manual or refer to this manual.
	The lock-out button or trigger switch were not used properly.	Press and hold the lock-out button, while holding the lock-out button, press the switch trigger.
	Battery is too cold.	Remove battery from snow shovel. Place battery on charger and allow to charge for 10 minutes. Remove from charger and install in Snow shovel for use.
	The battery is not fully inserted into the housing.	Check if the battery is fully inserted into the housing.
	Battery may require service or replacement.	Call toll free helpline, at +004922129242919 or replace battery.
The motor is on, but the rotor does not turn.	The belt is damaged.	Replace the belt (see "IMPELLOR REPLACEMENT").
The snow shovel leaves a thin layer	The scraper is worn.	Replace the scraper.

Deutsch(Übersetzung der originalen Anleitungen)

Su producto ha sido diseñado y fabricado para cumplir con el alto nivel de fiabilidad, sencillez de uso y seguridad de Greenworks tools. Si se utiliza de forma adecuada, tendrá un buen rendimiento y funcionará sin problemas durante años. Gracias por adquirir un producto Greenworks tools.

GUARDE ESTE MANUAL PARA FUTURAS REFERENCIAS.

INTRODUCCIÓN

USO PREVISTO

Diese Maschine wurde für Schneeräumen, Entfernung und Ausstoßung von Schnee auf Gehsteigen, Gärten, Zufahrten und anderen Flächen auf Bodenhöhe geplant und gebaut.

Der Schneeräumer darf nur zum Räumen von Schnee benutzt werden.

USO INADECUADO

Cualquier otro tipo de uso, no conforme con aquellos indicados anteriormente, puede ser peligroso y causar daños a personas y/o cosas. Es inapropiado (ejemplos son excluyentes):

- Utilizar la máquina sobre superficies por encima del nivel del suelo, como tejados de casas, autoservicios, pórticos u otras estructuras o edificios.
- Accionar la còclea en presencia de elementos diferentes de la nieve (por ejemplo tierra, hierba, piedras, etc.).
- Arrastrar o empujar cargas.
- No transporte pasajeros.

NORMAS GENERALES DE SEGURIDAD

⚠ WARNING

Lea todas las advertencias de seguridad. El no seguir las advertencias e instrucciones podrán resultar en descarga eléctrica, incendio y/o lesiones serias.

GUARDE TODAS LAS ADVERTENCIAS E

INSTRUCCIONES PARA FUTURA REFERENCIA. SIGA ESTAS REGLAS SIEMPRE QUE OPERE CON LA PALA DE NIEVE.

⚠ WARNING

LEA Y COMPRENDA TODAS LAS INSTRUCCIONES. Si no sigue todas las instrucciones enumeradas a continuación, podrían producirse descargas eléctricas, incendios y/o daños personales graves.

- Gehen Sie. Nicht laufen.
- Überprüfen Sie, dass der Schneeräumer nichts berührt, bevor Sie sie anschalten.
- Halten Sie sich immer von der Auswurföffnung fern. Halten Sie Gesicht, Hände und Füße von verdeckten, bewegten oder drehen Teilen fern.
- Seien Sie aufmerksam, wenn Sie den Schneeräumer benutzen und achten Sie auf Löcher im Boden und andere versteckte Gefahren oder Verkehr.
- Nicht auf Kiesflächen benutzen.
- Bewegen Sie sich an Böschungen auf und ab, wenn Sie Schnee räumen. Bewegen Sie sich nicht entlang von Böschungen. Seien Sie vorsichtig, wenn Sie die Richtung ändern. Benutzen Sie diesen Schneeräumer nicht, um Schnee an steilen Hängen zu räumen.
- Versuchen Sie nicht Schnee auf einem Dach oder anderen steilen und rutschigen Flächen zu räumen.
- Benutzen Sie den Schneeräumer nicht, wenn die Schutzabdeckungen, Platten und andere Schutzvorrichtungen nicht montiert sind.
- Benutzen Sie den Schneeräumer nicht in der Nähe von Wintergärten, Autos, LKWs, Lichtschächten, Abhängen, usw. ohne korrekte Einstellung des Schneeauswurfs. Halten Sie Hände und Füße vom Arbeitsbereich fern.
- Überlasten Sie den Schneeräumer nicht oder benutzen ihn mit Gewalt. Der Schneeräumer Werkzeug arbeitet effizienter und sicherer, wenn er in der vorgesehenen Geschwindigkeit benutzt wird.
- Benutzen Sie den Schneeräumer nicht mit hoher Geschwindigkeit oder auf rutschigem Untergrund. Sehen Sie nach hinten und seien Sie vorsichtig, wenn Sie sich nach hinten bewegen.
- Richten sie die Auswurföffnung nicht auf Personen und lassen Sie niemand sich vor den Schneeräumer begeben während er in Gebrauch ist.
- Tragen Sie eine Sicherheitsbrille oder-Maske, die Norm ANSI Z87.1 erfüllt.
- Benutzen Sie die Schneefräse nur bei Tageslicht oder in gutem künstlichen Licht. Schalten Sie die LED Leuchten bei der Benutzung in der Nacht an und achten auf Ihre Umgebung.
- Vermeiden Sie unbeabsichtigtes Starten. Bleiben Sie in der Startposition, wenn Sie den Schneeräumer anschalten. Der Benutzer und der Schneeräumer müssen beim Starten in einer stabilen Stellung sein. Lesen Sie den Abschnitt mit Titel "Anweisungen zum Starten /Stoppen"
- Benutzen Sie diesen Schneeräumer nur für den Zweck für den er entwickelt wurde.
- Nicht überstrecken. Behalten Sie immer einen sicheren Stand und Ihr Gleichgewicht.
- Halten Sie den Schneeräumer mit beiden Händen, wenn Sie ihn benutzen. Halten Sie die Griffe fest.
- Wenn das Flügelrad sich aufgrund von Eis nicht frei dreht, tauen Sie den Schneeräumer gründlich auf, bevor Sie versuchen ihn zu benutzen.
- Halten Sie das Flügelrad frei von Verschmutzung.
- Versuchen Sie nicht das Schleuderrad zu reinigen, während der Motor in Betrieb ist.
- Halten Sie Hände und andere Körperteile von dem Flügelrad fern.
- Stoppen Sie den Motor, wenn Sie anhalten oder von einem Ort zum anderen gehen.
- Entfernen Sie den Akku der Schneefräse, wenn sie transportiert wird und nicht in Gebrauch ist.
- Wenn ein Gegenstand getroffen wird, schalten Sie den Schneeräumer aus und ziehen den Netzstecker, überprüfen Sie dann auf Beschädigungen. Reparieren Sie alle Schäden, bevor Sie den Schneeräumer

Deutsch(Übersetzung der originalen Anleitungen)

wieder starten und benutzen.

- Wenn der Schneeräumer anfängt ungewöhnlich zu vibrieren, stoppen Sie den Schneeräumer sofort und versuchen die Ursache zu ermitteln. Vibrationen sind meistens ein Zeichen von Gefahr.
- Stoppen Sie den Motor und ziehen den Netzstecker des Schneeräumers, wenn der Benutzer sich nicht in der Betriebsposition befindet, bevor das Flügelrad gereinigt wird und vor allen Reparaturen, Einstellungen oder Überprüfungen.
- Werfen Sie den Schnee nicht auf öffentliche Straßen oder in die Nähe von Verkehr.
- Lassen Sie den Schneeräumer nach dem Räumen einige Minuten weiter laufen, um zu verhindern, dass bewegte Teile einfrieren.
- Benutzen Sie nur original Ersatzteile und Zubehör des Herstellers für diesen Schneeräumer. Die Benutzung nicht zugelassener Ersatzteile oder Zubehör kann zu schweren Verletzungen des Benutzers oder Beschädigung des Schneeräumers führen und die Garantie ungültig machen.
- Heben Sie die Schneefräse nicht auf während sie in Betrieb ist. Die Schneefräse wurde entwickelt, um entlang dem Boden bewegt zu werden.
- Kleiden Sie sich richtig – tragen Sie keine lockere Kleidung oder Schmuck. Diese könnten sich in den beweglichen Teilen verfangen.
- Tragen Sie geeignete Winterschuhe, wenn Sie den Schneeräumer benutzen.
- Der Betrieb der in der Hand gehaltenen Schneefräse ist unsicher, außer wenn dafür besondere Anweisungen in der Bedienungsanleitung vorhanden sind.
- Bewahren Sie die Schneefräse drinnen auf – wenn sie nicht benutzt wird, sollte die Schneefräse und einem trockenen und abgeschlossenen Ort gelagert werden – außer Reichweite von Kindern.

GENERAL SAFETY RULES

- Überprüfen Sie, dass der Schneeräumer beim Transport gesichert ist.
- Lagern Sie den Schneeräumer an einem trockenen Ort, verschlossen oder hoch genug, um unbefugtes Benutzen oder Beschädigung zu verhindern, und außer Reichweite von Kindern.
- Halten Sie die Griffe trocken, sauber und frei von Ablagerungen. Reinigen Sie die Schneefräse nach jeder Benutzung. Lesen Sie den Abschnitt zur Wartung in dieser Bedienungsanleitung für weitere Informationen.
- Wenn die Etiketten auf dem Schneeräumer unleserlich werden oder beginnen sich zu lösen, kontaktieren Sie Ihren Kundenservice kostenfrei unter +004922129242919.
- Heben Sie diese Anweisungen zum späteren Nachlesen an einem sicheren Ort auf. Lesen Sie sie oft nach und verwenden Sie sie zur Einweisung anderer Anwender. Jeder der diesen Schneeräumer benutzt muss diese Anweisungen sorgfältig lesen.
- Pflegen den Schneeräumer sorgfältig. Befolgen Sie die Anweisungen zum Ölen und dem Austausch von Zubehörteilen.

SYMBOL

SYMBOL	BESTIMMUNG/ERKLÄRUNG
V	Spannung
A	Strom
Hz	Frequenz (Schwingungen pro Sekunde)
Wh	Wattstunden - Energiespeichermöglichkeit
Ah	Amperestunden - Stromstärke
DC	Gleichstrom
	Art oder Merkmal der Stromversorgung.
RPM	Umdrehungen pro Minute
/min	Umdrehungen, Hübe, Oberflächengeschwindigkeit, Umdrehungen usw. pro Minute
	Zeigt eine mögliche Gefahr für Verletzungen an.
	Halten Sie das Strahlrohr sicher mit beiden Händen, wenn das Gerät in Betrieb ist um das Risiko einer Verletzung durch Rückschlag zu verringern.
	Tragen immer einen Gehörschutz, während Sie die Maschine benutzen.
	Tragen Sie immer Augenschutz mit Seitenschutz, der als ANSI Z87.1 entsprechend gekennzeichnet ist, wenn Sie dieses Gerät benutzen.
	Hochgeschleuderte Objekte können abprallen und Verletzungen oder Sachbeschädigungen verursachen.
	Halten Sie Hände und Füße fern.
	Halten sie die Füße von dem drehenden Flügelrad fern.
	Halten Sie andere Personen auf sicherer Entfernung von der Maschine.
	Stoppen Sie den Motor und ziehen den Netzstecker der Maschine, bevor Sie die Maschine verlassen.
	Halten Sie Hände und Füße von dem Auswurfbereich fern.
	Blieben Sie von bewegten Teilen fern. Behalten Sie alle Schutzvorrichtungen und Abdeckungen an Ort und Stelle.

Deutsch(Übersetzung der originalen Anleitungen)

TECHNISCHE DATEN

Motor	40V
Vibration	2.5m/s ² , k=1.5m/s ²
Schalldruckpegel	63 dB(A), k=3.0 db(A)
Schallenergiepegel	85dB(A)
Leerlaufdrehzahl	1800 RPM
Räumbreite	12 in. (30 cm)
Räumtiefe	4 in. (10.2 cm)
Schleuderradgröße	11 in. (27.8 cm)
Auswurfweite	20 ft. (6 m)
Akku	29727
Ladegerät	2910907
Gewicht (Akku nicht im Lieferumfang enthalten)	7.24 kg

BESCHREIBUNG (Abb. 1)

Die Maschine besteht aus den folgenden Hauptbauteilen

1. Akkufach
2. Zusatzgriff
3. Verriegelungsknopf
4. Riemenabdeckung
5. Flügelrad
6. Kratzer
7. Entriegelungstaste
8. Auslöseschalter
9. Sicherheitsschlüssel

MONTAGE

AUSPACKEN

Dieses Produkt muss vor der ersten Benutzung zusammengebaut werden.

- Entfernen Sie vorsichtig das Produkt und alles Zubehör aus dem Karton. Prüfen Sie, ob alle Gegenstände, die in der Packliste aufgeführt sind, vorhanden sind.

⚠ WARNUNG

Verwenden Sie dieses Produkt nicht, falls auf der Packliste aufgeführte Teile bereits an Ihr Produkt montiert sind, wenn Sie es auspacken. Die Teile auf dieser Liste wurden nicht durch den Hersteller am Produkt vormontiert und müssen vom Kunden montiert werden. Die Verwendung eines Produkts, das nicht ordnungsgemäß montiert wurde, kann zu schweren Verletzungen führen.

- Untersuchen Sie das Produkt sorgfältig und vergewissern Sie sich, dass während des Transports keine Beschädigungen aufgetreten sind.
- Entsorgen Sie nicht die Verpackung, bis Sie das Produkt sorgfältig inspiziert und zu Ihrer Zufriedenheit benutzt haben.
- Sollten Teile beschädigt sein oder fehlen, wenden Sie sich bitte an den Greenworks tools-Kundendienst.

PACKLISTE

- Schneeräumer
- Bedienungsanleitung

⚠ WARNUNG

Falls Teile fehlen oder beschädigt sind sollte das Gerät nicht in Betrieb genommen werden bevor alles korrekt ersetzt wurde. Die Verwendung eines Produkts mit beschädigten oder fehlenden Teilen kann zu schweren Verletzungen führen.

⚠ WARNUNG

Nicht an das Stromnetz anschließen, bis die Montage abgeschlossen ist. Nichtbeachtung kann zu einem unbeabsichtigten Einschalten und möglicherweise schweren Verletzungen führen.

⚠ WARNUNG

Versuchen Sie nicht, dieses Gerät zu verändern oder Zubehör zu erstellen, das für dieses Gerät nicht empfohlen ist. Sollten Sie während Wartungsarbeiten andere nicht geeignete Teile benutzen, so könnten dies schwere Personennund Sachschäden mit sich bringen.

MONTAGE DER SCHÄFTE (Abb.2)

- Richten Sie den Stift an dem Griffenschaft (B) und das Loch (A) in dem unteren Schaft aus.
- Drehen Sie den Verriegelungsknopf im Uhrzeigersinn, bis er komplett festgezogen ist.

Deutsch(Übersetzung der originalen Anleitungen)

INBETRIEBNAHME

⚠️ WARNUNG

Bleiben Sie stets wachsam, auch nachdem Sie sich mit Ihrem Gerät vertraut gemacht haben. Denken Sie daran, dass eine sekundenlange Unkonzentriertheit genügen kann, um eine schwere Verletzung zu verursachen.

⚠️ WARNUNG

Tragen Sie immer einen Augenschutz. Die Missachtung dieser Anweisung kann dazu führen, dass Fremdkörper in Ihre Augen spritzen und schwere Augenverletzungen verursachen.

EINSTELLEN DER HÖHE DES ZUSATZGRIFFS (ABB.3)

- Lockern Sie die Schrauben, bis der Zusatzgriff nicht mehr fest sitzt.
- Schieben Sie den Zusatzgriff auf die gewünschte Höhe und stellen sicher, dass die erhöhten Stege (D) mit den Rillen (C) an der Seite des Schaftes ausgerichtet sind. Nachdem der Griff wie gewünscht eingestellt ist, ziehen
- Sie die Schrauben mit einem Philips Schraubendreher fest, bis der Zusatzgriff fest sitzt.

EINLEGEN DES AKKUPACKS (ABB 4 SCHRITT 2 - SCHRITT 3)

- Öffnen Sie den Deckel (11) an der Oberseite des Schneeräumers.
- Schieben Sie den Akku nach unten, um ihn in Position zu verriegeln. Der Akku ist vollständig in die Schneefräse eingelegt, wenn Sie ein "Klick" Geräusch hören.
- Schließen Sie den Deckel (11).

EINLEGEN DES AKKUPACKS (ABB.4)

- Lassen Sie den Auslöseschalter los. Der Verriegelungsknopf springt heraus und die Schneefräse stoppt.
- Öffnen Sie den Deckel (11) an der Oberseite des Schneeräumers.
- Drücken und halten Sie den Verriegelungsknopf (12) an der Rückseite des Griffs.
- Entfernen Sie den Akkupack aus der Schneefräse.

STARTEN DES SCHNEERÄUMERS (ABB.4)

Damit schwere Verletzungen vermieden werden, muss der Benutzer sich in einer stabilen Stellung befinden, wenn der Schneeräumer gestartet wird. Befolgen Sie diese Reihenfolge genau, um den Schneeräumer zu starten.

- Öffnen Sie den kleinen Deckel (10) für den Sicherheitsschlüssel und stecken den Schlüssel (9) in den Stecker.
- Stellen Sie sicher, dass der Akkupack in das Akkufach eingelegt ist.
- Drücken und halten Sie den Verriegelungsknopf.
- Während Sie den Verriegelungsknopf gedrückt halten, drücken und halten Sie den Auslöseschalter.

HINWEIS: Die Schneefräse startet nicht, wenn der Verriegelungsknopf nicht gedrückt wird während der Auslöseschalter gedrückt wird. Nachdem der Auslöser gedrückt und das Gerät gestartet ist, lassen Sie den Verriegelungsknopf los.

- Halten Sie die Griffe und fangen mit der Benutzung des Schneeräumers an.

STOPPEN DES SCHNEERÄUMERS

- Lassen Sie den Auslöseschalter los.
- Der Verriegelungsknopf springt heraus und die Schneefräse stoppt.

BENUTZEN DES SCHNEERÄUMERS

- Starten Sie den Schneeräumer, indem Sie die Anweisungen zum Starten befolgen. Die Tiefe und das Gewicht des Schnees bestimmen die Vorwärtsgeschwindigkeit.
- Drücken Sie den Schneeräumer vorwärts, so dass er auf dem Kratzer sitzt.

TIPPS ZUM BETRIEB

- Räumen Sie den Schnee sofort nach dem Schneefall.
- Überlappen Sie die Räumwege etwas, um den gesamten Schnee zu räumen.
- Wenn möglich, werfen Sie den Schnee mit dem Wind aus.
- Halten Sie den Bereich, zur Sicherheit und um Beschädigung des Schneeräumers zu verhindern, frei von Steinen, Spielzeug und anderen Fremdkörpern.

Deutsch(Übersetzung der originalen Anleitungen)

WARTUNG

⚠️ WARNUNG

Alle Kontrollen und Wartungseingriffe müssen bei stillstehender Maschine und abgeschaltetem Motor erfolgen. Vor jeglichem Wartungseingriff den Motor abschalten und den Schlüssel aus seinem Sitz herausziehen.

⚠️ WARNUNG

Geeignete Kleidungsstücke, Handschuhe und Schutzbrille tragen, bevor Wartungsarbeiten ausgeführt werden.

ERSETZEN DES KRATZERS (ABB.5-6)

⚠️ WARNUNG

SCHALTEN SIE DEN SCHNEERÄUMER AUS UND TRENNEN IHN VOM STROMNETZ BEVOR SIE WARTUNGSARBEITEN DURCHFÜHREN, UM SCHWERE VERLETZUNGEN ZU VERMEIDEN.

Verwenden Sie ausschließlich Original-Ersatzteile des Herstellers.

- Stellen Sie den Schneeräumer auf dem Boden oder eine Werkbank. Stellen Sie den Schneeräumer so, dass das Flügelrad nach oben zeigt.
- Entfernen Sie mit einem Philips Schraubendreher die vier Schrauben (13) unter dem Flügelrad, die das Gehäuse befestigen.
- Entfernen Sie den Kratzer (6) und entsorgen ihn ordnungsgemäß.
- Klicken Sie den neuen Kratzer an seine Position und befestigen ihn an dem Schneeräumer, indem Sie die vier Schrauben festziehen.

ERSETZEN DES FLÜGELRAD (ABB.7)

- ①. Entfernen Sie die rechte Seitenabdeckung, indem Sie 6 Schrauben lösen.
- ②. Ziehen Sie den Riemenspanner (Spannrollenarm) weg von der Antriebsscheibe. Achten Sie darauf, nicht die Unterlegscheibe, Feder zu verlieren und schrauben Sie nach links.
- ③. Entfernen Sie die den Riemen.
- ④. Lösen Sie die 4 Schrauben.
- ⑤. Entfernen Sie die linke Seitenabdeckung, indem Sie 6 Schrauben lösen.
- ⑥. Entfernen Sie die Mutter, die die linke Seitenplatte befestigt.
- ⑦. Entfernen Sie die Flügelradwelle mit befestigter Rolleneinheit.

- ⑧. Entfernen Sie das alte / beschädigte Flügelrad. Achten Sie darauf, nicht die Wellenhülse zu verlieren, die die linke Seite der Welle sichert.
- ⑨. Setzen Sie die Flügelradwelle mit angebaute Rolle in das neue Flügelrad. Achten Sie darauf, die Wellenhülse zu ersetzen, die die linke Seite der Welle sichert.
- ⑩. Ersetzen Sie die restliche Mutter zur Befestigung der linken Seitenplatte und ziehen sie fest.
- ⑪. Ersetzen Sie die restlichen Schrauben zur Befestigung der linken Seitenplatte und ziehen sie fest.
- ⑫. Ersetzen Sie die restlichen Schrauben zur Befestigung der Rolleneinheit und ziehen sie fest.
- ⑬. Setzen Sie wieder den Riemen ein.
- ⑭. Setzen Sie den Riemenspanner (Spannrollenarm) wieder ein.
- ⑮. Ersetzen Sie die restlichen Schrauben zur Befestigung der rechten Seitenplatte und ziehen sie fest.

AUFBEWAHRUNG

- Lassen Sie den Motor vor dem lagern erst abkühlen.
- Lagern Sie den Schneeräumer an einem verschlossenen Ort, um unbefugte Benutzung oder Beschädigung zu verhindern.
- Lagern Sie den Schneeräumer an einem trockenen, gut belüfteten Ort.
- Bewahren Sie den Schneeräumer außerhalb der Reichweite von Kindern auf.

REINIGUNG

Schalten Sie den Schneeräumer aus und trennen ihn vom Stromnetz bevor Sie Wartungsarbeiten durchführen, um schwere Verletzungen zu vermeiden. Benutzen Sie eine kleine Bürste, um die Außenseite des Schneeräumers zu reinigen. Benutzen Sie keine starken Reinigungsmittel. Haushaltsreiniger die aromatische Öle wie Tanne oder Zitrone oder Lösungsmittel wie Kerosin enthalten können das Kunststoffgehäuse und die Griffe beschädigen. Wischen Sie evtl. Flüssigkeit mit einem weichen, trockenen Tuch auf.

TRANSPORT DES SCHNEERÄUMERS

- Lassen Sie den Motor erst abkühlen, bevor Sie ihn neu starten.
- Sichern Sie den Schneeräumer während des Transports.
- Wenn Sie den Schneeräumer bewegen, halten Sie ihn am oberen Griff und dem Zusatzgriff.

Deutsch(Übersetzung der originalen Anleitungen)

UMWELTSCHUTZ



Elektrische Geräte dürfen nicht mit dem Hausmüll entsorgt werden. Gemäß der EU-Richtlinie 2012/19/ EG über elektrische und elektronische Altgeräte und ihrer Umsetzung in nationales Recht müssen Elektroaltgeräte getrennt gesammelt und einer umweltgerechten Wiederverwertung zugeführt werden. Werden die Geräte in einer Mülldeponie oder im Boden entsorgt, können die Schadstoffe das Grundwasser erreichen, in die Lebensmittelkette gelangen und so unserer Gesundheit und unserem Wohlbefinden schaden. Wenden Sie sich für weitergehende Informationen dieses Produkts an die verantwortliche Stelle für die Entsorgung von Hausmüll oder an Ihren Händler.

Batteries



Entsorgen Sie Akkus am Ende der Nutzungsdauer und achten auf unsere Umwelt. Der Akku enthält Material, das für Sie und die Umwelt schädlich ist. Er muss daher separat in einer Einrichtung, die Lithium-Ionen Batterien annimmt, entsorgt werden.



Getrennte Sammlung gebrauchter Produkte und Verpackungen erlaubt die Wiederverwertung von Materialien. Die Wiederverwendung von Materialien hilft Umweltverschmutzung zu verhindern und reduziert den Bedarf an Rohmaterialien.

FEHLERBEHEBUNG

STÖRUNG	MÖGLICHE URSACHE	ABHILFE
Der Schneeräumer startet nicht.	Der Akku ist nicht geladen.	laden sie den Akku, indem Sie die Vorgehensweise in der Bedienungsanleitung des Akkus und Ladegerätes befolgen, oder in dieser Bedienungsanleitung nachlesen.
	The lock-out button or trigger switch were not used properly.	Drücken und halten Sie den Verriegelungsknopf, während Sie den Verrigelungsknopf gedrückt halten, drücken Sie den Auslöseschalter.
	Der Akku ist zu kalt.	Entfernen Sie den Akku aus der Schneefräse. Setzen Sie den Akku auf das Ladegerät und lassen ihn für 10 Minuten aufladen. Entfernen Sie den Akku von dem Ladegerät und legen ihn in die Schneefräse ein.
	Der Akku ist nicht vollständig in das Gehäuse eingelegt.	Überprüfen Sie, ob der Akku vollständig in das Gehäuse eingelegt ist.
	Der Akku benötigt vielleicht Wartung oder muss ersetzt werden.	Rufen Sie die kostenfreie Servicenummer +004922129242919 an oder ersetzen den Akku.
Der Motor ist angeschaltet, aber das Flügelrad dreht sich nicht.	Der Riemen ist beschädigt.	Ersetzen Sie den Riemen (siehe ERSETZEN DES FLÜGELRADS).
Der Schneeräumer hinterlässt eine dünne Schicht.	Der Kratzer ist abgenutzt.	Ersetzen Sie den Kratzer.

Español(Traducción de las instrucciones originales)

Su producto ha sido diseñado y fabricado para cumplir con el alto nivel de fiabilidad, sencillez de uso y seguridad de Greenworks tools. Si se utiliza de forma adecuada, tendrá un buen rendimiento y funcionará sin problemas durante años. Gracias por adquirir un producto Greenworks tools.

GUARDE ESTE MANUAL PARA FUTURAS REFERENCIAS.

INTRODUCCIÓN

USO PREVISTO

Esta máquina está proyectada y construida para la limpieza, despeje y expulsión de la nieve de aceras, jardines, vados permanentes y otras superficies a nivel del suelo.

La pala de nieve debe ser utilizada únicamente para remover nieve.

USO INADECUADO

Cualquier otro tipo de uso, no conforme con aquellos indicados anteriormente, puede ser peligroso y causar daños a personas y/o cosas. Es inapropiado (ejemplos son excluyentes):

- Utilizar la máquina sobre superficies por encima del nivel del suelo, como tejados de casas, autoservicios, pórticos u otras estructuras o edificios.
- Accionar la còclea en presencia de elementos diferentes de la nieve (por ejemplo tierra, hierba, piedras, etc.).
- Arrastrar o empujar cargas.
- No transporte pasajeros.

NORMAS GENERALES DE SEGURIDAD

ADVERTENCIA

Lea todas las advertencias de seguridad. El no seguir las advertencias e instrucciones podrán resultar en descarga eléctrica, incendio y/o lesiones serias.

GUARDE TODAS LAS ADVERTENCIAS E INSTRUCCIONES PARA FUTURA REFERENCIA.

SIGA ESTAS REGLAS SIEMPRE QUE OPERE CON LA PALA DE NIEVE.

ADVERTENCIA

LEA Y COMPRENDA TODAS LAS INSTRUCCIONES. Si no sigue todas las instrucciones enumeradas a continuación, podrían producirse descargas eléctricas, incendios y/o daños personales graves.

- Cuando utilice la pala de nieve preste atención a los posibles desniveles del terreno, así como otros peligros ocultos o el tráfico.
- No utilice la pala de nieve en una superficie de grava o roca triturada. Tenga mucho cuidado cuando cruce caminos de grava/roca triturada o calles.
- Cuando remueva la nieve, hágalo en sentido ascendente y descendente. No cruce la pendiente en sentido transversal. Sea prudente cuando cambie de dirección. No use esta pala para remover nieve de pendientes pronunciadas.
- No intente usar la pala de nieve en tejados o cualquier otra superficie inclinada y resbaladiza.
- No use la pala de nieve en protecciones, planchas u otros objetos no previstos.
- No use la pala de nieve cerca de cerramientos acristalados, coches, camiones, repisas de ventana, dropoffs, etc. sin antes ajustar correctamente el ángulo de descarga de nieve. Mantenga los niños y las mascotas alejados del área de trabajo.
- No fuerce ni sobrecargue la pala de nieve. La pala de nieve funcionará de manera más eficiente y segura si se utiliza según el ritmo para el que fue diseñado.
- No utilice la pala de nieve a gran velocidad cuando operar sobre superficies resbalosas. Mire hacia atrás y sea prudente cuando dé marcha atrás.
- No dirija la descarga directamente sobre personas y no permita que alguien se mueva en frente a la pala de nieve mientras esta se encuentra en funcionamiento.
- Utilice gafas de seguridad que cumplan los requisitos de la norma ANSI Z87.1.
- Utilice la pala de nieve sólo con luz diurna o con una buena luz artificial. Si se utiliza por la noche, encienda las luces LED y vea su entorno.
- Para evitar el arranque accidental, cuando conecte la pala de nieve, mantenga la posición de arranque. Durante la puesta en marcha, el operador y la pala de nieve deben estar en una posición estable. Lea el apartado – Iniciar y Suspender de las instrucciones.
- Utilice esta pala de nieve sólo para los fines para los que fue diseñada.
- No realice sobreesfuerzos. Mantenga siempre una posición firme y equilibrada.
- Sujete la pala de nieve con ambas manos mientras esté en funcionamiento. Mantenga el agarre firme en las empuñaduras.
- Si el propulsor no gira libremente debido al hielo, derrita el hielo de la pala de nieve antes de ponerla en funcionamiento.
- Mantenga el propulsor libre de residuos.
- No intente limpiar el propulsor mientras el motor esté en marcha.
- Mantenga la ropa y partes del cuerpo lejos del propulsor.
- Pare el motor si está parado o si se mueve de una dirección a otra.
- Retire la batería cuando la trasporta o cuando no la usa.

- Camine. No corra.
- Antes de conectar la pala de nieve, asegúrese de que esta no está en contacto con cualquier objeto.
- Manténgase alejado de la apertura de descarga en todo momento. Mantenga la cara, las manos y los pies, alejados de las piezas ocultas o en movimiento.

Español(Traducción de las instrucciones originales)

- Si golpea a un objeto extraño, apague la pala de nieve y desconéctela, luego compruebe si hay daños. Repare cualquier daño antes de volver a poner en funcionamiento y utilizar la pala de nieve.
- Si la pala de nieve empieza a vibrar de modo anormal, párele inmediatamente e intente determinar la causa. Generalmente, la vibración es un indicador de peligro.
- Pare el motor y retire la batería siempre que usted no opere con ella, antes de destapar el propulsor y antes de proceder a cualquier tipo de reparación, ajuste o comprobación.
- No descargue la nieve en carreteras o cerca del tráfico.
- Después de limpiar nieve, deje que la pala de nieve funcione durante algunos minutos, para evitar que las piezas de movimiento se congelen.
- Use únicamente piezas originales de repuesto suministradas por el fabricante, para su pala de nieve. El uso no autorizado de piezas y accesorios puede provocar graves lesiones al operador o dañar la pala de nieve, lo cual anularía su garantía.
- No levante la pala de nieve mientras esté en funcionamiento. La pala de nieve ha sido diseñada para desplazarse sobre el suelo.
- Vístase adecuadamente - No use ropa suelta o joyas, ya que Podrían quedar atrapados en las piezas móviles.
- Cuando trabaje con la pala de nieve use calzado adecuada para el invierno.
- El funcionamiento de la pala de nieve en la posición de mano no es seguro, excepto de acuerdo con las instrucciones especiales para tal uso previsto en el manual del operador.
- Guarde la pala de nieve en áreas cubiertas - Cuando no esté en uso, las palas de nieve deberán almacenarse en lugares cubiertos, secos, bajo llave - fuera del alcance de los niños.







REGLAS GENERALES DE SEGURIDAD





- Compruebe que la pala de nieve es segura mientras la desplaza.
- Guarde la pala de nieve en un lugar seco para evitar daños o su uso sin autorización. Mantener fuera del alcance de los niños.
- Mantenga las asas secas, limpias y sin residuos. Limpie la pala de nieve tras cada utilización. Consulte la sección de mantenimiento de este manual para más información.

- Si las etiquetas de la pala de nieve están dañadas o empiezan a despegarse, llame a la línea gratuita de ayuda: +004922129242919.
- Mantenga estas instrucciones en un lugar seguro para futuras consultas. Consúltelas con frecuencia y utilícelas para instruir a otros usuarios. Todos aquellos que utilicen esta pala de nieve deben leer cuidadosamente estas instrucciones.
- Mantenga los cuidados de su pala de nieve. Siga las instrucciones de lubricación y cambio de accesorios.

Español(Traducción de las instrucciones originales)

SÍMBOLO

SÍMBOLO	DENOMINACIÓN/ EXPLICACIÓN
V	Voltaje
A	Corriente
Hz	Frecuencia (ciclos por segundo)
Wh	Tiempo Watt - Capacidad de Almacenamiento de Energía
Ah	Tiempo Amperes - Capacidad de corriente
DC	Corriente continua
	Tipo o característica de la corriente
RPM	Revoluciones por minuto
/min	Revoluciones, golpes, velocidad de superficie, órbitas, etc., por minuto.
	Indica un posible daño personal.
	Para reducir el riesgo de daños por culatazo, asegure la lanza firmemente con ambas manos cuando la máquina esté encendida.
	Use protectores auditivos en todo momento durante el funcionamiento de la máquina.
	Use siempre protección ocular con protección lateral con la marca de cumplimiento de la norma ANSI Z87.1 cuando use el equipo.
	Los objetos lanzados pueden rebotar y causar lesiones personales o daños materiales.
	Mantenga las manos y los pies alejados.

	Mantenga los pies y las manos lejos de las aspas de rotación.
	Mantenga a los espectadores a una distancia segura de la herramienta.
	Detenga el motor y desenchufe la máquina antes de dejarla.
	Mantenga las manos y los pies fuera del área de descarga.
	Aléjese de las piezas en movimiento. Mantenga toda la protección adecuada.

Español(Traducción de las instrucciones originales)

CARACTERÍSTICAS TÉCNICAS

Motor	40V
Vibración	2.5m/s ² , k=1.5m/s ²
Nivel de presión sonora	63 dB(A), k=3.0 db(A)
Nivel de potencia acústica	85 dB(A)
Velocidad sin carga	1800 RPM
Ancho de la limpieza	12 in. (30 cm)
Profundidad de la limpieza	4 in. (10.2 cm)
Tamaño Imeller	11 in. (27.8 cm)
Distancia de descarga	20 ft. (6 m)
Compartimiento de la batería sin batería	29727
Cargador	2910907
Gewicht (batería no incluida)	7.24 kg

DESCRIPCIÓN (Ver figura 1)

La máquina está construida de los siguientes componentes principales:

1. Compartimiento de la batería
2. Mango auxiliar
3. Perilla de fijación
4. Cubierta de correa
5. Impulsor
6. Rascador
7. Botón de bloqueo
8. Gatillo interruptor
9. Llave de seguridad

MONTAJE

DESEMBALAJE

Es necesario montar este producto.

- Retire con cuidado el producto y los accesorios de la caja. Asegúrese de que están incluidos todos los elementos que figuran en la lista del paquete de embalaje.

⚠ ADVERTENCIA

No utilice este producto si ya está montado en el producto algún elemento de la lista del paquete de embalaje cuando lo desembale. El fabricante no ha montado los elementos de esta lista en el producto y requieren de la instalación del cliente. Usar un producto que puede haber sido mal montado podría provocar graves daños personales.

- Revise el producto con atención para asegurarse de que no se produjeron daños o roturas durante el transporte.
- No tire el material de embalaje hasta que haya revisado con atención y haya utilizado el producto de manera satisfactoria.
- Si cualquier pieza está dañada llame al centro de servicio autorizado Greenworks tools de su localidad.

LISTA DE EMBALAJE

- Pala de nieve
- Manual de instrucciones

⚠ ADVERTENCIA

En caso de que se dañe o falte alguna pieza, no utilice este producto hasta que se hayan reemplazado las piezas. El uso de un producto al que le faltan piezas o cuyas piezas están dañadas, puede producir lesiones personales graves.

⚠ ADVERTENCIA

No conecte la alimentación hasta que esté completamente montada. Si la máquina está mal montada, podría arrancar accidentalmente y provocar graves daños personales.

⚠ ADVERTENCIA

No intente modi car este producto o crear accesorios que no fueron recomendados para usar con este producto. Cualquier alteración o modifi cación se considerará como mal uso y podrá resultar en una condición peligrosa que conducirá a posibles lesiones personales serias.

AJUSTAR LAS VARILLAS (ver figura 2)

- Alinee el perno del tubo (B) de la empuñadura y el agujero del (A) tubo inferior.
- Gire la palanca de bloqueo hacia la derecha hasta que quede completamente apretada.

Español(Traducción de las instrucciones originales)

UTILIZACIÓN

⚠ ADVERTENCIA

Aun cuando esté familiarizado con el aparato no deje de estar atento. No olvide nunca que basta con un segundo de inatención para herirse gravemente.

⚠ ADVERTENCIA

Utilice siempre dispositivos de protección ocular. Si incumple esta instrucción, pueden proyectarse cuerpos extraños a sus ojos y provocarle graves lesiones oculares.

AJUSTAR LA ALTURA DE LA EMPUÑADURA

AUXILIAR (ver figura 3)

- Afloje los tornillos hasta soltar la empuñadura auxiliar.
- Desplace la empuñadura auxiliar hasta la altura que desee y asegúrese de que los puntos de inserción (D) de la empuñadura auxiliar estén alineados con las ranuras (C) del tubo de la empuñadura.
- Una vez que la empuñadura esté en la posición deseada, apriete los tornillos con un destornillador de estrella hasta que la empuñadura auxiliar quede fijada.

PARA INSTALAR LA BATERÍA

(ver figura 4 PASO: 2 - PASO: 3)

- Abra la tapa del compartimento (11) en la parte superior de la pala de nieve.
- Deslice la batería hacia abajo hasta que encaje en su posición. La batería está completamente insertada en la pala de nieve cuando escuche un "clic" audible.
- Cierre la tapa del compartimento (11).

PARA RETIRAR LA BATERÍA (ver figura 4)

- Suelte el gatillo interruptor. El botón de bloqueo saldrá, y la pala de nieve se detendrá.
- Abra la tapa del compartimento (11) en la parte superior de la pala de nieve.
- Pulse y mantenga pulsado el botón del cierre de la batería (12) de la parte trasera de la empuñadura.
- Retire la batería de la pala de nieve.

ARRANCAR LA PALA DE NIEVE (ver figura4)

De modo a evitar graves lesiones, el operador y la máquina deben tener una posición estable cuando se accione la pala de nieve.

Siga exactamente esta secuencia para arrancar su pala de nieve.

- Abra la pequeña tapa (10) para la llave de seguridad, e inserte la llave (9) en la toma.

- Compruebe que la batería está insertada en el compartimento de la batería.
- Mantenga pulsado el botón de bloqueo.
- Mientras mantiene el bloqueo de botón mantenga pulsado el gatillo.

NOTA: La pala de nieve no arrancará si el botón de bloqueo no se mantiene pulsado hasta que el interruptor se levante. Una vez que apriete el gatillo y la unidad arranque, suelte el botón de bloqueo.

- Sujete las empuñaduras y empiece a usar su pala de nieve.

DETENER LA PALA DE NIEVE

- Suelte el gatillo interruptor.
- El botón de bloqueo saldrá, y la pala de nieve se detendrá.

USAR LA PALA DE NIEVE

- Accione la pala de nieve según las Instrucciones de Arranque. La profundidad y el peso de la nieve determinarán la velocidad de avance.
- Empuje la pala de nieve hacia delante para conducir el rascador.

CONSEJOS DE FUNCIONAMIENTO

- Retire la nieve inmediatamente tras la nevada
- Para una remoción total de la nieve realice pasadas ligeramente solapadas.
- Si es posible, descargue la nieve a sotavento.
- Por una cuestión de seguridad y prevención de daños en el quitanieves, mantenga el área de trabajo libre de piedras, juguetes u otros objetos extraños.

Español(Traducción de las instrucciones originales)

⚠ ADVERTENCIA

Usar ropa adecuada, guantes y gafas antes de efectuar mantenimientos.

SUBSTITUIR EL RASCADOR (ver figura.5-6)

⚠ ADVERTENCIA

IPARA EVITAR LESIONES PERSONALES GRAVES, APAGUE LA PALA DE NIEVE Y RETIRE LA BATERÍA ANTES DE LIMPIARLA O HACER TAREAS DE MANTENIMIENTO.

Utilice sólo piezas de recambio originales del fabricante .

- Coloque la pala de nieve en el suelo o en una banca de trabajo Coloque la pala de nieve de modo a que el propulsor quede orientado hacia usted.
- Con un destornillador de estrella, retire los 4 tornillo (13) situados detrás del propulsor que los sujeta a la carcasa.
- Retire el rascador y deséchelo de modo apropiado.
- Ponga en posición la nueva rasqueta y sujétela a la pala de nieve volviendo a colocar los cuatro (4) tornillos.

SUBSTITUIR EL IMPULSOR (ver figura.7)

- ①. Retire la cubierta derecha desatornillando los 6 tornillos.
- ②. Tire del tensor de la correa (brazo tensor) hacia fuera del rodillo motriz. Asegúrese de no perder la arandela, ni resorte, ni el tornillo izquierdo.
- ③. Retire la correa.
- ④. Retirar los 4 tornillos.
- ⑤. Retire la cubierta izquierda desatornillando los 6 tornillos.
- ⑥. Suelte la tuerca que sujeta la placa del lado izquierdo.
- ⑦. Quite el eje propulsor con todo el rodillo incluido.
- ⑧. Retire el eje propulsor viejo o dañado. Asegúrese de no perder el manguito que sujeta el lado izquierdo del eje.
- ⑨. Inserte el eje propulsor con todo el rodillo incluido en el nuevo eje propulsor. Asegúrese de volver a colocar el manguito de sujeción que cierra el lado izquierdo del eje.
- ⑩. Coloque y apriete la tuerca restante para ensamblar la placa izquierda.
- ⑪. Coloque y apriete los tornillos restantes para ensamblar la cubierta izquierda.
- ⑫. Coloque y apriete los tornillos restantes para ensamblar el rodillo.
- ⑬. Coloque la correa de nuevo en su lugar.
- ⑭. Coloque el tensor de la correa (brazo tensor) de nuevo en su lugar.
- ⑮. Coloque y apriete los tornillos restantes para ensamblar la cubierta derecha.

ALMACENAMIENTO

- Deje que el motor se enfríe antes de guardarlo.
- Guarde la pala de nieve en un lugar cerrado para evitar daños o su uso sin autorización.
- Guarde la pala de nieve en un lugar seco y bien ventilado.
- Almacene la pala de nieve fuera del alcance de los niños.

LIMPIEZA

Para evitar lesiones personales graves, apague la pala de nieve y desconéctela antes de limpiarla o hacer tareas de mantenimiento. Utilice un cepillo pequeño para limpiar la parte exterior de la pala de nieve. No use detergentes agresivos.

Los limpiadores domésticos con aromas de pino, limón u otros similares, y los disolventes como el queroseno, pueden dañar la carcasa de plástico y las empuñaduras. Utilice un paño suave para limpiar la humedad.

TRANSPORTE DE LA PALA DE NIEVE

- Deje que el motor se enfríe antes de transportar.
- Asegure la acomodación de la pala de nieve durante el transporte.
- Para transportar la pala de nieve, sujétela por la empuñadura y por la empuñadura auxiliar.

Español(Traducción de las instrucciones originales)

TUTELA DEL MEDIO AMBIENTE



No tire nunca los aparatos eléctricos junto con los residuos domésticos. Según la Directiva Europea 2012/19/ CE sobre los residuos de equipos eléctricos y electrónicos y su aplicación conforme a las normas nacionales, los equipos eléctricos fuera de servicio deberán recogerse separadamente para volverse a emplear de manera ecocompatible. Si los equipos eléctricos se eliminan en un vertedero de residuos o en el terreno, las sustancias nocivas pueden alcanzar la capa acuifera y entrar en la cadena alimentaria, dañando su salud y bienestar. Para obtener más información de este producto, contactar con el Ente competente para la eliminación de los residuos domésticos o con su Distribuidor.

Batteries



Al final de su vida útil, tire las baterías con el debido cuidado para nuestro medio ambiente. La batería contiene material que es peligroso para usted y el medio ambiente. eberá extraerla y desecharla por separado en una instalación que acepte baterías de ión-litio.



La recogida selectiva de productos usados y embalajes permite que los materiales se reciclen y vuelvan a utilizarse. La reutilización de los materiales reciclados ayuda a prevenir la contaminación medioambiental y reduce la demanda de materias primas.

RESOLUCIÓN DE PROBLEMAS

INCONVENIENTE	CAUSA PROBABLE	REMEDIO
La pala de nieve no arranca.	La batería no está cargada.	Cargue la batería siguiendo los procedimientos del manual de la batería y el cargador o vea este manual.
	El botón de bloqueo o el disparador no funcionaron correctamente.	Pulse y mantenga pulsado el botón de bloqueo. Mientras mantiene el botón de bloqueo pulsado, apriete el gatillo interruptor.
	La batería está demasiado fría.	Retire la batería de la pala de nieve. Coloque la batería en el cargador y deje que se cargue durante 10 minutos. Retire el cargador e instale en la pala de nieve para su uso.
	La batería está demasiado fría.	Compruebe que la batería está bien colocada en el compartimento.
	La batería puede necesitar mantenimiento o reemplazo.	Llame a la línea de teléfono gratuita +004922129242919 o reemplace la batería.
El motor está encendido pero el rotor no gira.	La correa se encuentra dañada.	Reemplace la correa (ver «SUSTITUCIÓN DEL EJE PROPULSOR»).
La pala de nieve deja una capa fina.	El rascador está desgastado.	Substituya el rascador.

Italiano(Traduzione dalle istruzioni originali)

Questo utensile è stato disegnato e prodotto seguendo gli alti standard di produzione Greenworks tools per garantire ottime prestazioni, comodo utilizzo e sicurezza dell'operatore. Se utilizzato con la massima cura, questo prodotto garantirà anni di eccellenti prestazioni. Grazie per aver acquistato un prodotto Greenworks tools.

CONSERVARE IL PRESENTE MANUALE PER EVENTUALI RIFERIMENTI FUTURI.

INTRODUZIONE

USO PREVISTO

Questa macchina è progettata e costruita per la spazzatura, sgombero ed espulsione della neve da marciapiedi, giardini, passi carrai e altre superfici a livello del suolo.

Lo spazzaneve deve essere usato solo per rimuovere la neve.

USO IMPROPRIO

Qualsiasi altro impiego, difforme da quelli sopra citati, può rivelarsi pericoloso e causare danni a persone e/o cose. Rientrano nell'uso improprio (come esempio, ma non solo):

- Utilizzare la macchina su superfici sopra il livello del suolo, come tetti di residenze, autori-messe, portici, o altre strutture o
- Azionare la coclea in presenza di elementi diversi dalla neve (ad esempio terra, erba, ciottoli, ecc.).
- Trainare o spingere carichi.
- Non trasportare passeggeri.

IMPORTANTI ISTRUZIONI DI SICUREZZA

▲ AVVERTENZA

Leggere attentamente tutte le istruzioni. In caso contrario si correranno rischi di scosse elettriche, incendi e lesioni gravi.

SALVARE TUTTE LE AVVERTENZE COME

RIFERIMENTO FUTURO.

SEGUIRE QUESTE NORME MENTRE SI METTE IN FUNZIONE LO SPAZZANEVE.

▲ AVVERTENZA

LEGGERE E COMPRENDERE TUTTE LE ISTRUZIONI. La mancata osservanza di tutte le istruzioni indicate di seguito potrà causare scosse elettriche, incendi e/o gravi lesioni alla persona.

- Camminare. Non correre.
- Verificare che lo spazzaneve non sia entrato in contatto con nessun corpo prima di attivarlo.
- Tenersi sempre lontani dall'apertura dello scarico. Tenere viso, mani e piedi lontani da parti nascoste,

rotanti o in movimento.

- Fare attenzione quando si utilizza lo spazzaneve e fare particolare attenzione ai fori nel terreno o ad altri pericoli nascosti o al traffico.
- Non utilizzare su una superficie con ciottoli.
- Spostarsi su e giù per i pendii quando si rimuove la neve dagli stessi. Non attraversarli perpendicolarmente. Fare attenzione quando si cambia direzione. Non utilizzare questo spazzaneve per rimuovere la neve da pendii molto ripidi.
- Non tentare di utilizzare lo spazzaneve su un tetto o su una superficie scivolosa e ripida.
- Non mettere in funzione lo spazzaneve se gli schermi, le piastre o altri dispositivi di protezione di sicurezza non sono correttamente montati al loro posto.
- Non mettere in funzione accanto ad elementi in vetro, automobili, camion, davanzali di finestre, punti di scarico ecc. senza prima aver regolato l'angolo dello scarico neve. Tenere i bambini e gli animali lontani dall'area di lavoro.
- Non forzare né sovraccaricare lo spazzaneve. Lo spazzaneve funzionerà meglio e in maniera più sicura quando viene utilizzato alla velocità alla quale è stato progettato.
- Non mettere in funzione lo spazzaneve a velocità alte su superfici scivolose. Guardarsi indietro e fare attenzione quando si fa marcia indietro.
- Non dirigere lo scarico verso eventuali terzi, e non lasciare che nessuno si muova davanti allo spazzaneve mentre lo stesso è in uso.
- Indossare occhiali o visiere di sicurezza conformi con gli standard ANSI Z87.1.
- Utilizzare lo spazzaneve alla luce del giorno o con una buona luce artificiale. Se lo si utilizza di notte, accendere le luci al LED e fare attenzione a ciò che circonda l'operatore.
- Evitare avvii accidentali. Rimanere nella posizione di avvio quando si attiva lo spazzaneve. L'operatore e lo spazzaneve devono trovarsi in una posizione stabile durante l'avvio. Vedere la sezione intitolata Istruzioni di Avvio/Arresto.
- Utilizzare l'utensile adatto. Utilizzare questo spazzaneve solo per gli scopi per i quali è stato progettato.
- Non protendersi. Mantenere sempre un appoggio saldo e l'equilibrio.
- Tenere lo spazzaneve con entrambe le mani mentre viene utilizzato. Mantenere una presa salda su entrambi i manici o le impugnature.
- Tenere mani, viso e piedi lontani da tutte le parti in movimento. Non toccare né tentare di arrestare il girante in movimento.
- Se il girante non ruota liberamente a causa di eventuale ghiaccio, scongelare e pulire lo spazzaneve attentamente prima di riutilizzarlo.
- Rimuovere eventuali detriti dal girante.
- Non tentare di pulire il girante mentre il motore è ancora in funzione o mentre l'utensile è collegato alla presa.
- Tenere vestiti e parti del corpo lontani dal girante.
- Spegnerne il motore quando si interrompono le

Italiano(Traduzione dalle istruzioni originali)

operazioni di lavoro o quando ci si sposta da un luogo ad un altro.

- Rimuovere il gruppo batterie quando si trasporta l'utensile o quando l'utensile non viene utilizzato.
- Dopo aver colpito un corpo estraneo, spegnere il dispositivo e scollegarlo, quindi controllarlo per individuare eventuali danni. Far riparare qualsiasi danno prima di riavviare e utilizzare lo spazzaneve.
- Se lo spazzaneve inizia a vibrare in maniera anormale, arrestarlo immediatamente e cercare di individuare le cause. Le vibrazioni sono di solito un'indicazione di pericolo.
- Arrestare il motore e scollegare lo spazzaneve quando l'operatore non si trova nella posizione di lavoro, prima di sbloccare il girante e prima di svolgere le operazioni di riparazione, regolazione e controllo.
- Non scaricare la neve su strade pubbliche o vicino al traffico in movimento.
- Lasciare lo spazzaneve in funzione per alcuni minuti dopo aver rimosso la neve per evitare che le parti in movimento si congelino.
- Utilizzare solo parti di ricambio e accessori originali per questo spazzaneve. L'utilizzo di parti e accessori non autorizzati potrà causare gravi lesioni all'utente o danni allo spazzaneve e renderà nulla la garanzia.
- Non alzare lo spazzaneve quando è collegato ed è in funzione. Lo spazzaneve è progettato per funzionare a terra.
- Vestirsi adeguatamente – Non indossare vestiti con parti svolazzanti o gioielli. Essi potranno infatti rimanere impigliati nelle parti in movimento.
- Indossare calzature invernali adatte quando si mette in funzione lo spazzaneve.
- Mettere in funzione lo spazzaneve nella posizione manuale non è sicuro, tranne ove si seguano le istruzioni speciali fornite nel manuale dell'operatore.
- Riporre l'utensile all'interno quando non viene utilizzato – Quando non viene utilizzato lo spazzaneve dovrà essere riposto in un luogo asciutto e al sicuro - lontano dalla portata dei bambini.

NORME DI SICUREZZA GENERALI

- Verificare che lo spazzaneve sia in una posizione sicura durante le operazioni di trasporto.
- Riporre lo spazzaneve in una zona asciutta, in un luogo chiuso a chiave o in una posizione irraggiungibile per evitare utilizzo non autorizzato o danni, e tenere l'utensile lontano dalla portata dei bambini.
- Keep handles dry, clean, and free of debris. Clean the snow shovel after each use. Refer to the Maintenance Section in this manual for more information.
- Nel caso in cui le targhette sullo spazzaneve si deteriorino o inizino a staccarsi, contattare il Numero Verde +004922129242919.
- Conservare queste istruzioni in un luogo sicuro per eventuali riferimenti futuri. Fare spesso riferimento a queste istruzioni e utilizzarle per istruire altri utenti. Chiunque utilizzi questo spazzaneve dovrà leggere queste istruzioni attentamente.
- Svolgere le operazioni di manutenzione sullo spazzaneve con attenzione. Seguire le istruzioni per lubrificare e cambiare gli accessori.

SIMBOLO

SIMBOLO	DENOMINAZIONE/SIGNIFICATO
V	Voltaggio
A	Corrente
Hz	Frequenza (cicli al secondo)
Wh	Wattora – Capacità energia immagazzinata
Ah	Ampere ora – Capacità carica elettrica
DC	Corrente diretta
	Tipo o caratteristica della corrente
RPM	Rivoluzioni al minuto
/min	Rivoluzioni, giri, velocità di superficie, orbite, ecc, al minuto
	Indica un potenziale pericolo di gravi lesioni personali.
	Per ridurre il rischio di lesioni da rimbalzo, reggere la lancia a spruzzo con entrambe le mani mentre la macchina è in funzione.
	Indossare sempre cuffie di protezione mentre si mette in funzione questo dispositivo.
	Indossare sempre occhiali con schermi laterali contrassegnati con lo standard ANSI Z87.1 quando si mette in funzione questo dispositivo.
	Gli oggetti scagliati dal dispositivo potranno rimbalzare verso l'utente causando gravi lesioni alla persona o danni alla proprietà.
	Tenere mani e piedi lontani.
	Tenere mani e piedi lontani dal girante in movimento.
	Tenere eventuali osservatori a distanza di sicurezza dalla macchina.
	Arrestare il motore e scollegare il dispositivo prima di lasciare incustodita la macchina.
	Tenere mani e piedi lontani dall'area di scarico.
	Tenersi lontano dalle parti in movimento. Tenere schermi e paralame sempre montati al loro posto.

Italiano (Traduzione dalle istruzioni originali)

SPECIFICATIONS

Motore	40V
Vibrazioni	2.5m/s ² , k=1.5m/s ²
Livello Pressione Sonora	63dB(A), k=3.0 db(A)
Livello Potenza Sonora	85dB(A)
Velocità senza carico	1800 RPM
Ampiezza di pulizia	12 in. (30 cm)
Profondità di pulizia	4 in. (10.2 cm)
Dimensioni girante	11 in. (27.8 cm)
Distanza di scarico	20 ft. (6 m)
Batteria	29727
Caricatore	2910907
Peso (batteria non inclusa)	7.24 kg

DESCRIZIONE (Vedere la figura 1)

La macchina è costituita dai seguenti componenti principali (fig.1) :

1. Vano batteria
2. Manico secondario
3. Manopola di blocco
4. Coperchio trasmissione a cinghia
5. Girante
6. Raschietto
7. Tasto di blocco
8. Interruttore a grilletto
9. Tasto di sicurezza

MONTAGGIO

RIMUOVERE L'INVOLUCRO

Questo prodotto deve essere montato.

- Rimuovere il prodotto e gli accessori dalla scatola facendo sempre attenzione. Assicurarsi che tutte le voci indicate nella lista siano incluse.

AVVERTENZA

Non utilizzare il prodotto se una volta rimosso l'imballo alcune parti indicate nella Lista Parti risultino già montate. Le parti nella presente lista non sono montate sul prodotto dalla ditta produttrice e devono essere installate dall'operatore. Utilizzare un prodotto non montato correttamente potrà causare gravi lesioni personali.

- Controllare attentamente il prodotto assicurandosi che nessuna parte si sia rotta o danneggiata durante il trasporto.
- Non smaltire il materiale dell'imballo fino a che non sia stato attentamente controllato e fino a che il prodotto non sia stato messo correttamente in funzione.
- Nel caso in cui alcune parti siano danneggiate o mancanti, chiamare il centro servizi Greenworks tools per ricevere assistenza.

PACKING LIST

- Spazzaneve
- Manuale d'istruzioni

AVVERTENZA

Nel caso in cui un componente manchi o sia danneggiato, non tentare di utilizzare l'apparecchio prima di averlo sostituito. L'utilizzo di un prodotto con parti danneggiate o mancanti potrà causare gravi lesioni personali

AVVERTENZA

Non collegare il dispositivo all'alimentazione fino a che il dispositivo non sia stato completamente montato. La mancata osservanza di questa regola potrà causare avvio accidentale e gravi lesioni alla persona.

AVVERTENZA

Non tentare di modificare questo utensile o di creare accessori non raccomandati per l'utilizzo con questo prodotto. Tali modifiche equivalgono a un utilizzo non consentito e possono causare situazioni pericolose in grado di provocare gravi lesioni fisiche.

COLLEGARE LE ASTE (Vedere la figura 2)

- Allineare il perno (B) sul manico dell'asta con il foro (A) sull'asta inferiore.
- Girare la manopola di blocco in senso orario fino a che non sia completamente serrata.

Italiano (Traduzione dalle istruzioni originali)

UTILIZZO

⚠ AVVERTENZA

Fare sempre attenzione, anche dopo avere acquisito dimestichezza con l'apparecchio. Non dimenticare mai che basta un secondo di distrazione per ferirsi in modo grave.

⚠ AVVERTENZA

Indossare sempre occhiali di protezione. La mancata osservanza di questa norma, nel caso di proiezione di corpi estranei, potrebbe causare gravi lesioni oculari.

REGOLARE L'ALTEZZA DEL MANICO SECONDARIO (Vedere la figura 3)

- Allentare i bulloni fino a che il manico secondario non sia più assicurato.
- Regolare il manico secondario all'altezza preferita, assicurarsi che i punti rialzati (D) sul manico secondario siano allineati con i solchi (C) su un lato dell'asta del manico.
- Once the handle is set to desired setting, tighten the bolts with a phillips screwdriver until auxiliary handle is secured.

PER MONTARE IL GRUPPO BATTERIE

(Vedere la figura 4 FASE: 2 - FASE: 3)

- Aprire il coperchio dello scomparto (11) sulla parte superiore della pala spazzaneve.
- Far scorrere la batteria nella posizione di blocco. La batteria verrà correttamente inserita nello spazzaneve quando si sentirà un suono simile a un "click".
- Chiudere il coperchio dello scomparto (11).

PER RIMUOVERE IL GRUPPO BATTERIE

(Vedere la figura 4)

- Rilasciare l'interruttore a grilletto. Il tasto di blocco scatterà fuori e lo spazzaneve si arresterà.
- Aprire il coperchio dello scomparto (11) sulla parte superiore della pala spazzaneve.
- Premere e tenere premuto il tasto della linguetta della batteria (12) sul manico posteriore.
- Rimuovere il gruppo batteria dallo spazzaneve.

AVVIARE LO SPAZZANEVE (Vedere la figura 4)

Per evitare gravi lesioni, l'operatore e l'unità dovranno trovarsi in una posizione stabile quando viene avviato lo spazzaneve.

Seguire questa sequenza per avviare lo spazzaneve.

- Aprire il coperchio piccolo (10) per la chiave di sicurezza e inserire la chiave (9) nella presa.
- Verificare che il gruppo batteria sia inserito nel vano batterie.
- Premere e tenere premuto il tasto di blocco.
- Mentre si tiene premuto il tasto di blocco, premere e tenere premuto l'interruttore a grilletto.

NOTA: Lo spazzaneve non si avvierà se il tasto di blocco di blocco non verrà premuto fino anche l'interruttore a grilletto non si solleverà. Quando il grilletto verrà premuto e l'unità si avvierà, rilasciare il tasto di blocco.

- Reggere i manici e iniziare a utilizzare lo spazzaneve

ARRESTARE LO SPAZZANEVE

- Rilasciare l'interruttore a grilletto.
- Il tasto di blocco scatterà in fuori e lo spazzaneve si arresterà.

UTILIZZARE LO SPAZZANEVE

- Avviare lo spazzaneve seguendo le Istruzioni di Avvio. La profondità e il peso della neve determineranno la velocità alla quale il dispositivo progredirà.
- Spingere in avanti lo spazzaneve in modo che possa passare sul lavoro del raschietto.

CONSIGLI DI FUNZIONAMENTO

- Rimuovere la neve immediatamente dopo che sia caduta.
- Per una rimozione totale della neve, passare più volte su uno stesso tratto.
- Se possibile, scaricare la neve nella direzione del vento.
- Per una maggior sicurezza e per prevenire danni allo spazzaneve, mantenere l'area pulita, rimuovendo pietre, giocattoli ed altri corpi estranei.

Italiano (Traduzione dalle istruzioni originali)

MANUTENZIONE

⚠ AVVERTENZA

Tutti i controlli e gli interventi di manutenzione devono essere effettuati a macchina ferma e motore spento. Prima di qualsiasi intervento di manutenzione, spegnere il motore ed estrarre la chiave dalla sede.

⚠ AVVERTENZA

Indossare indumenti adeguati, guanti ed occhiali prima di effettuare manutenzioni.

SOSTITUIRE IL RASCHIETTO

(Vedere la figura.5-6)

⚠ AVVERTENZA

PER EVITARE GRAVI LESIONI ALLA PERSONA, SPEGNERE LO SPAZZANEVE E SCOLLEGARLO PRIMA DI SVOLGERE EVENTUALI OPERAZIONI DI MANUTENZIONE.

Utilizzare solo ricambi originali della ditta produttrice.

- Posizionare lo spazzaneve a terra o su un banco da lavoro. Posizionarlo con il girante rivolto verso l'alto.
- Rimuovere le quattro viti (13) situate sotto il girante e che assicurano il raschietto alla sede, utilizzando un cacciavite Phillips.
- Rimuovere il raschietto (6) e smaltirlo rispettando le norme a riguardo.
- Inserire il nuovo raschietto nella corretta posizione e assicurarlo allo spazzaneve reinstallando le quattro viti.

SOSTITUIRE IL GIRANTE

(Vedere la figura.7)

- ①. Rimuovere il coperchio del lato destro svitando le 6 viti.
- ②. Tirare il tensionatore della cinghia (braccio inerte) dalla puleggia di trasmissione. Riporre la rondella, la molla e la vite.
- ③. Rimuovere la cinghia.
- ④. Rimuovere le 4 viti.
- ⑤. Rimuovere il coperchio del lato sinistro svitando le 6 viti.
- ⑥. Rimuovere il dado che assicura la piastra del lato sinistro.
- ⑦. Rimuovere l'asta del girante con il gruppo puleggia attaccato.
- ⑧. Ritirare il tirante vecchio danneggiato. Non perdere il manicotto dell'asta che assicura il lato sinistro della stessa.
- ⑨. Inserire l'asta del girante con il gruppo carrucola nel nuovo girante. Assicurarsi di rimettere al suo posto il manicotto dell'asta che assicura il lato sinistro dell'asta.

- ⑩. Riposizionare e serrare il dado rimanente per assicurare il gruppo piastra sinistro.
- ⑪. Riposizionare e serrare le rimanenti viti per assicurare il coperchio del lato sinistro.
- ⑫. Riposizionare e serrare le viti rimanenti per assicurare il gruppo puleggia.
- ⑬. Riposizionare la cinghia al suo posto.
- ⑭. Riposizionare il tensionatore cinghia (braccio inerte) al suo posto.
- ⑮. Riposizionare e serrare le viti rimanenti per assicurare il coperchio del lato destro.

RIPONIMENTO

- Lasciare che il motore si raffreddi prima di riporre l'utensile.
- Riporre lo spazzaneve in un luogo chiuso a chiave per evitarne l'utilizzo non autorizzato o danni.
- Riporre lo spazzaneve in un'area asciutta e ben ventilata.
- Riporre lo spazzaneve lontano dalla portata dei bambini.

OPERAZIONI DI PULIZIA

Per evitare gravi lesioni alla persona, spegnere lo spazzaneve e scollegarlo prima di svolgere le operazioni di pulizia o manutenzione. Utilizzare una piccola spazzola per pulire l'esterno dello spazzaneve. Non utilizzare detergenti forti.

I detergenti per la casa contengono oli aromatici come pino e limone, e solventi come cherosene possono danneggiare la sede e i manici in plastica. Asciugare l'umidità utilizzando un panno morbido.

TRASPORTO DELLO SPAZZANEVE

- Lasciare che il motore si raffreddi prima di trasportare il dispositivo.
- Assicurare lo spazzaneve durante il trasporto.
- Quando si sposta lo spazzaneve, prenderlo dal manico superiore e dal manico secondario.

Italiano(Traduzione dalle istruzioni originali)

TUTELA AMBIENTALE



Non gettare le apparecchiature elettriche tra i rifiuti domestici. Secondo la Direttiva Europea 2012/19/CE sui rifiuti di apparecchiature elettriche ed elettroniche e la sua attuazione in conformità alle norme nazionali, le apparecchiature elettriche esauste devono essere raccolte separatamente, al fine di essere reimpiegate in modo eco-compatibile. Se le apparecchiature elettriche vengono smaltite in una discarica o nel terreno, le sostanze nocive possono raggiungere la falda acquifera ed entrare nella catena alimentare, danneggiando la vostra salute e benessere. Per informazioni più approfondite di questo prodotto, contattare l'Ente competente per lo smaltimento dei rifiuti domestici o il vostro Rivenditore.

Batteries



Alla fine della loro durata, smaltire le batterie rispettando l'ambiente. La batteria contiene materiali pericolosi per le persone e l'ambiente. Deve essere rimossa e smaltita separatamente presso un riciclatore autorizzato che accetti batterie agli ioni di litio.



La raccolta separata dei prodotti usati e degli involucri permette di riciclare e riutilizzare materiali. Il riutilizzo di materiali riciclati aiuta a prevenire l'inquinamento ambientale e riduce la necessità di materiali grezzi.

RISOLUZIONE DEI PROBLEMI

INCONVENIENTE	CAUSA PROBABILE	RIMEDIO
Lo spazzaneve non si avvia.	La batteria non è carica.	Caricare la batteria seguendo le procedure nel manuale della batteria e del caricatore o far riferimento a questo manuale.
	Il tasto di blocco o l'interruttore a grilletto non sono stati utilizzati correttamente.	Premere e tenere premuto il tasto di blocco, mentre si tiene premuto il tasto di blocco, premere l'interruttore a grilletto.
	La batteria è troppo fredda.	Rimuovere la batteria dallo spazzaneve. Inserire la batteria nel caricatore e lasciare in carica per 10 minuti. Rimuovere dal caricatore e inserire nello spazzaneve per utilizzare il dispositivo.
	La batteria non è stata inserita completamente nella sede.	Controllare che la batteria sia completamente inserita nella sede.
	Si potrà dover svolgere il servizio di manutenzione sulla batteria o sostituirla.	Chiamare il numero verde all'+004922129242919 o sostituire la batteria.
Il motore è acceso, ma il rotore non gira.	La cinghia è consumata.	Sostituire la cinghia (vedere il paragrafo "SOSTITUZIONE GIRANTE").
The snow shovel leaves a thin layer	Il raschietto è consumato.	Sostituire il raschietto.

Français (Traduction à partir du mode d'emploi d'origine)

Votre produit a été conçu et fabriqué selon les hauts standards de Greenworks tools' en matière de fiabilité, de facilité d'utilisation et de sécurité. Si vous en prenez soin, vous pourrez l'utiliser sans problèmes durant des années. Nous vous remercions d'avoir acheté un produit Greenworks tools.

CONSERVEZ CE MANUEL POUR VOUS Y REPORTER DANS LE FUTUR

INTRODUCTION

USAGE PRÉVU

Cette machine est conçue et fabriquée pour le déblayage et l'expulsion de la neige des trottoirs, jardins, passages pour véhicules et autres surfaces situées au niveau du sol. Utilisez uniquement la fraise à neige pour déneiger une chaussée.

USAGE IMPROPRE

Tout usage autre que ceux cités ci-dessus peut se révéler dangereux et nuire aux personnes et/ ou aux choses. Font partie de l'usage impropre (à titre d'exemple, mais pas seulement) :

- Utiliser la machine sur des surfaces situées au-dessus du niveau du sol, telles que des toits de résidence, des garages, des portiques ou autres structures et bâtiments.
- Actionner la vis sans en présence d'éléments autres que la neige (par exemple terre, herbe, cailloux, etc.).
- Traîner ou pousser des charges.
- Ne pas transporter de passagers.

RÈGLES GÉNÉRALES DE SÉCURITÉ

⚠ AVERTISSEMENT

Lisez attentivement tous les avertissements et toutes les instructions. Le non-respect des avertissements et instructions présentés ci-dessus peut entraîner des accidents tels que des incendies, chocs électriques et/ou blessures corporelles graves.

CONSERVEZ LE PRÉSENT MANUEL D'UTILISATION POUR POUVOIR VOUS Y REPORTER

ULTÉRIEUREMENT. SUIVEZ CES CONSIGNES LORS DE L'UTILISATION DE LA FRAISE À NEIGE.

⚠ AVERTISSEMENT













VEUILLEZ LIRE ET COMPRENDRE CES INSTRUCTIONS. Le non-respect des instructions indiquées ci-dessous peut entraîner des électrocutions, des incendies et/ ou de graves blessures corporelles.

- Restez à l'écart de la tuyère d'éjection. Maintenez votre visage, vos mains et vos pieds à l'écart des pièces dissimulées, mobiles ou rotatives.
- Soyez attentif lors de l'utilisation de la fraise à neige, restez vigilant à l'égard des trous présents sur le terrain, des autres risques dissimulés, ainsi que de la circulation.
- N'utilisez pas l'outil sur une surface gravillonnée.
- Lorsque vous déblayez de la neige, placez-vous face à la pente. N'essayez pas de monter ou de descendre une pente en diagonale. Faites preuve d'une extrême prudence lors du changement de direction. N'utilisez pas cette fraise à neige pour déblayer de la neige sur des pentes raides.
- N'utilisez pas la fraise à neige sur un toit ou une pente très raide et glissante.
- N'utilisez jamais la fraise à neige lorsque les protections, plaques et autres dispositifs de sécurité ne sont pas installés.
- N'utilisez pas la fraise à neige près de boîtiers en verre, autos, camions, fenêtres, dépôts, etc. sans correctement régler l'angle de la projection de neige. Les enfants et animaux de compagnie doivent rester à l'écart de l'espace de travail.
- Ne forcez pas le fonctionnement de la fraise à neige, ne la surchargez pas. L'outil effectuera le travail de manière plus efficace et sûre, au rythme pour lequel il est conçu.
- N'utilisez pas la fraise à neige à haute vitesse sur des surfaces glissantes. Regardez en arrière lors que vous effectuez une marche arrière et soyez vigilant.
- Ne dirigez pas la tuyère d'éjection vers une autre personne, et ne laissez personne se positionner devant la fraise à neige lorsque vous l'utilisez.
- Portez des lunettes de sécurité conformes à la norme ANSI Z87.1.
- Utilisez la fraise à neige de jour ou sous un éclairage suffisant. Si vous l'utilisez la nuit, activez les lampes DEL et soyez attentif aux objets qui vous entourent.
- Évitez tout démarrage accidentel. Restez en position de démarrage lorsque vous mettez en marche la fraise à neige. L'opérateur et la fraise à neige doivent être stables lors de la mise en marche de l'unité. Reportez-vous à la section Démarrage/Arrêt.
- Utilisez les outils appropriés. Utilisez uniquement cette fraise à neige aux fins prévues.
- Ne portez pas les mouvements trop loin de vous. Maintenez constamment votre équilibre et une assise ferme.
- Tenez la fraise à neige à deux mains lorsque vous l'utilisez. Tenez fermement les poignées ou prises.
- Si la turbine ne tourne pas librement en raison de la glace, dégelez la fraise à neige avant de la réutiliser.
- Veillez à ce que la turbine n'entre pas en contact avec des débris.
- N'essayez pas de nettoyer la turbine lorsque le moteur fonctionne ou lorsque l'unité est connectée. Éteignez l'unité puis débranchez le cordon d'alimentation de la prise de courant ou de la rallonge.
- Maintenez vos vêtements et vos membres à distance de la turbine.
- Arrêtez le moteur lorsque vous immobilisez la fraise à neige ou lorsque vous la déplacez à un autre endroit.

Français (Traduction à partir du mode d'emploi d'origine)

- Retirez le bloc-batterie lorsque vous transportez l'unité et lorsque vous ne l'utilisez pas.
 - Après avoir percuté un objet étranger, éteignez la fraise à neige et débranchez-la, inspectez ensuite toute présence de dommages. Faites réparer la fraise à neige avant de le redémarrer et de le réutiliser.
 - Si la fraise à neige vibre de manière anormale, arrêtez-la puis essayez de déterminer la cause de la panne. Les vibrations indiquent généralement un danger.
 - Arrêtez le moteur puis débranchez l'unité lorsque l'opérateur n'utilise pas l'unité, avant de désobstruer la turbine et avant d'effectuer des réparations, des réglages ou des inspections.
 - Ne déversez pas de la neige sur des routes publiques ou près d'axes routiers.
 - Laissez la fraise à neige fonctionner pendant quelques minutes après avoir déblayé de la neige, cela permet de prévenir la formation de gel sur les pièces mobiles.
 - Utilisez uniquement les pièces de remplacement et les accessoires recommandés par le fabricant lorsque vous remplacez une pièce de cette fraise à neige. L'utilisation de pièces ou accessoires non autorisés peut entraîner de graves blessures chez l'utilisateur ou endommager la fraise à neige, cela annulera également la garantie.
 - Ne touchez pas la fraise à neige lorsqu'elle fonctionne. La fraise à neige est conçue pour se déplacer sur le sol.
 - Portez des vêtements adéquats - Ne portez pas de vêtements larges ni de bijoux. Ceux-ci peuvent être entraînés dans les pièces mobiles.
 - Portez des bottes d'hiver lors de l'utilisation de la fraise à neige.
 - Utilisez la fraise à neige à la main est dangereux, à moins de le faire conformément aux instructions spéciales contenues dans le manuel d'utilisation.
 - Rangez la fraise à neige à l'intérieur - Lorsque vous ne l'utilisez pas, rangez la fraise à neige à l'intérieur, dans un endroit sec, verrouillé et hors de la portée des enfants.
- ### CONSIGNES DE SÉCURITÉ GÉNÉRALES
- Assurez-vous que l'unité est correctement fixée lorsque vous la transportez.
 - Rangez l'unité dans un endroit sec, verrouillé et suffisamment en hauteur afin de prévenir toute utilisation ou dommage non autorisé, rangez-la hors de la portée des enfants.
 - Keep handles dry, clean, and free of debris. Clean the snow shovel after each use. Refer to the Maintenance Section in this manual for more information.
 - Si les étiquettes apposées sur la fraise à neige se décolorent ou se décollent, contactez l'assistance au numéro vert +004922129242919.
 - Conservez ce manuel dans un endroit sûr afin de pouvoir vous y reporter ultérieurement. Lisez-les souvent et transmettez-les à d'autres utilisateurs. Toute personne utilisant cette fraise à neige doit lire attentivement ces instructions
 - Entretenez la fraise à neige avec soin. Suivez les instructions de lubrification et de changement d'accessoires.

SYMBOLE

SYMBOLE	DÉSIGNATION/EXPLICATION
V	Tension
A	Courant
Hz	Fréquence (cycles par seconde)
Wh	Watt heure - Capacité de stockage d'énergie
Ah	Ampère heure - Capacité de courant
DC	Courant continu
	Type ou caractéristique du courant
RPM	Révolutions par minute
/min	Tours, coups, vitesse en surface, rotations etc., par minute
	Signale un risque potentiel de blessures
	Pour réduire les risques de blessures dues au recul, maintenez fermement l'équilibre des deux mains lorsque l'appareil est en fonctionnement.
	lance des deux mains lorsque l'appareil est en fonctionnement.
	Portez toujours des lunettes de protection munies d'écrans latéraux et conformes à la norme ANSI Z87.1 lorsque vous utilisez cet appareil.
	Les objets projetés peuvent ricocher et causer de graves blessures / dommages.
	Maintenez vos mains et vos pieds à l'écart.
	Maintenez vos mains et vos pieds à distance du bloc de coupe rotatif.
	Maintenez les spectateurs à une distance de sécurité.
	Arrêtez le moteur, puis débranchez l'unité avant de laisser celle-ci sans surveillance.
	Gardez les mains et les pieds à l'écart de la zone de décharge.
	Restez à l'écart des pièces mobiles. Assurez-vous que tous les dispositifs de protection sont bien installés.

Français (Traduction à partir du mode d'emploi d'origine)

CARACTÉRISTIQUES TECHNIQUES

Moteur	40V
Vibrations	2.5m/s ² , k=1.5m/s ²
Niveau de pression acoustique	63dB(A), k=3.0 db(A)
Niveau de puissance sonore	85dB(A)
Vitesse à vide	1800 RPM
Largeur de déblaiement	12 in. (30 cm)
Profondeur de déblaiement	4 in. (10.2 cm)
Dimensions de la turbine	11 in. (27.8 cm)
Portée d'éjection	20 ft. (6 m)
Pile	29727
Chargeur	2910907
Poids (batterie non compris)	7.24 kg

DESCRIPTION (Voir la figure 1)

La machine est constituée des principaux composants suivants :

1. Compartiment batterie
2. Poignée auxiliaire
3. Bouton de verrouillage
4. Couvercle de l'entraînement de la courroie
5. Turbine à pale
6. Raclor
7. Bouton de verrouillage
8. Gâchette
9. Clé de sécurité

MONTAGE

DÉBALLAGE

Cet appareil doit être assemblé.

- Sortez délicatement le produit ainsi que tous ses accessoires de l'emballage. Assurez-vous que tous les éléments listés sont bien présents.

⚠ AVERTISSEMENT

N'utilisez pas cet appareil si une des pièces présentes dans la liste y est déjà montée lorsque vous le déballez. Les pièces présentes sur la liste ne sont pas montées sur l'appareil par le fabricant et doivent l'être par l'utilisateur. L'utilisation d'un appareil qui aurait pu être mal monté est susceptible d'entraîner de graves blessures.

- Vérifiez le produit avec soin afin de vous assurer qu'il n'a pas été cassé ou endommagé durant le transport.
- Ne jetez pas les emballages avant d'avoir vérifié et utilisé avec succès le produit.
- Si une pièce quelconque est manquante ou abîmée, veuillez appeler le service clientèle Greenworks tools pour obtenir de l'aide.

CONTENU DE L'EMBALLAGE

- Fraise à neige
- Manuel de l'utilisateur

⚠ AVERTISSEMENT

Si une quelconque pièce ou partie de cette tondeuse est manquante ou endommagée, ne l'utilisez pas avant d'avoir changé la pièce. L'utilisation d'un produit ayant des pièces manquantes ou abîmées peut entraîner de graves blessures.

⚠ AVERTISSEMENT

Ne raccordez pas le cordon d'alimentation à une prise de courant avant la fin de l'assemblage. Ne pas respecter cet avertissement peut causer un démarrage inattendu ou de graves blessures.

⚠ AVERTISSEMENT

Ne tentez pas de modifier cet appareil ou de fabriquer des accessoires non recommandés pour l'utilisation avec ce produit. Toute altération ou modification de ce type constitue un mésusage et peut entraîner des dangers susceptibles de provoquer des blessures graves.

CONNEXION DES TIGES (Voir la figure 2)

- Alignez la broche (B) de l'axe sur la poignée et l'orifice (A) situé sur l'axe inférieur.
- Tournez la commande de verrouillage dans le sens horaire jusqu'à ce que celle-ci soit fermement serrée.

Français (Traduction à partir du mode d'emploi d'origine)

UTILISATION

⚠ AVERTISSEMENT

Ne relâchez pas votre vigilance une fois familiarisé avec votre appareil. N'oubliez jamais qu'il suffit d'une seconde d'inattention pour vous blesser gravement.

⚠ AVERTISSEMENT

Portez toujours une protection oculaire. Le non-respect de cette consigne peut entraîner la projection de corps étrangers dans vos yeux et provoquer des lésions oculaires graves.

RÉGLAGE DE LA HAUTEUR DE LA POIGNÉE AUXILIAIRE

(Voir la figure 3)

- Loosen the bolts until the auxiliary handle is no longer secured. Desserrez les écrous jusqu'à ce que la poignée auxiliaire puisse se déplacer librement.
- Déplacez la poignée auxiliaire à la hauteur de votre choix, assurez-vous d'aligner les orifices (D) de fixation celle-ci avec les rainures (C) situées sur un coté du tube.
- Une fois la poignée ajustée à la hauteur désirée, serrez les écrous avec un tournevis cruciforme jusqu'à ce que la poignée soit fermement serrée.

POUR INSTALLER LE BLOC-BATTERIE

(Voir la figure 4 ÉTAPE : 2 - ÉTAPE : 3)

- Ouvrez le couvercle du compartiment à batterie (11) situé sur la partie supérieure de la fraise à neige.
- Faites glisser la batterie vers le bas pour la verrouiller. La batterie est entièrement insérée dans la fraise à neige lorsque vous entendez un clic.
- Refermez le couvercle du compartiment à batterie (11).

POUR RETIRER LE BLOC-BATTERIE

(Voir la figure 4)

- Relâchez la gâchette. Le bouton de verrouillage s'ouvre et la fraise à neige s'arrête automatiquement.
- Ouvrez le couvercle du compartiment à batterie situé sur la partie supérieure de la fraise à neige.
- Pressez et maintenez enfoncé le bouton de déverrouillage de la batterie (12) situé sur la poignée arrière.
- Retirez le bloc-batterie de l'outil.

DÉMARRAGE DE LA FRAISE À NEIGE (Voir la figure 4)

Afin de prévenir toute blessure corporelle grave, l'opérateur et l'unité doivent être stables lors du démarrage de la fraise à neige.

- Ouvrez le petit couvercle (10) de la clé de sécurité, insérez ensuite la clé (9) dans la fiche.
- Vérifiez que la batterie est insérée dans le compartiment à batterie.
- Assurez-vous que l'unité est connectée.
- Pressez et maintenez enfoncée le bouton de verrouillage.

REMARQUE : La fraise à neige ne peut être démarrée sans maintenir enfoncé le bouton de déverrouillage et appuyer sur la gâchette. Une fois la gâchette pressée et l'unité mise en marche, relâchez le bouton de déverrouillage.

- Tenez les poignées puis commencez à utiliser la fraise à neige.

ARRÊT DE LA FRAISE À NEIGE

- Relâchez la gâchette.
- Le bouton de verrouillage s'ouvre et la fraise à neige s'arrête automatiquement.

UTILISATION DE LA FRAISE À NEIGE

- Démarrez la fraise à neige en suivant les instructions de la section Démarrage. La profondeur et le poids de la neige détermineront la vitesse de l'outil.
- Poussez la fraise à neige vers l'avant pour qu'elle glisse sur son racloir.

CONSEILS D'UTILISATION

- Effectuez le déneigement juste après une chute de neige.
- Pour un déneigement optimal, chevauchez légèrement les passages.
- Si possible, déchargez la neige dans la direction du vent.
- Pour votre sécurité et pour prévenir tout dommage sur la fraise à neige, retirez cailloux, jouets et autres objets étrangers de la zone à déneiger.

Français (Traduction à partir du mode d'emploi d'origine)

ENTRETIEN

⚠ AVERTISSEMENT

Tous les contrôles et toutes les interventions d'entretien doivent être effectués lorsque la machine est arrêtée et le moteur éteint. Avant toute intervention d'entretien, éteindre le moteur et extraire la clé de son logement.

⚠ AVERTISSEMENT

Porter des vêtements adéquats, des gants et des lunettes avant d'effectuer les opérations d'entretien.

REMPACEMENT DU RACLOIR

(Voir la figure 5-6)

⚠ AVERTISSEMENT

POUR PRÉVENIR TOUTE BLESSURE CORPORELLE, ÉTEIGNEZ LA FRAISE À NEIGE ET DÉBRANCHEZ-LA AVANT TOUT ENTRETIEN.

Utilisez uniquement les pièces de remplacement recommandées par le fabricant.

- Posez la fraise à neige au sol ou sur un établi. Positionnez la fraise à neige de manière à ce que la turbine soit dirigée vers le haut.
- À l'aide d'un tournevis cruciforme, enlevez les quatre vis (13) situées derrière la turbine qui permettent de fixer le racloir au boîtier.
- Retirez puis mettez au rebut le racloir (6) usagé.
- Installez le nouveau racloir, fixez-le à la pelle en réinstallant les quatre vis.

REMPACEMENT DU TURBINE À PALE

(Voir la figure 7)

- ①. Retirez le couvercle de droite en retirant les 6 vis.
- ②. Séparez le tendeur de courroie (bras de la poulie) de la poulie d'entraînement. Prenez garde de ne pas perdre la rondelle, le ressort et la vis.
- ③. Retirez la courroie.
- ④. Retirez les 4 vis.
- ⑤. Retirez le couvercle de gauche en retirant les 6 vis.
- ⑥. Retirez l'écrou qui retient la plaque latérale gauche.
- ⑦. Retirez l'axe de l'hélice avec l'assemblage de la poulie fixé à celui-ci.
- ⑧. Retirez le bloc de coupe usagé/endommagé. Prenez garde de ne pas perdre la chemise de l'arbre sécurisant le côté gauche de l'axe.
- ⑨. Insérez l'axe du bloc de coupe et l'assemblage de la poulie fixé au nouveau bloc de coupe. Veillez à replacer la chemise de l'arbre sécurisant le côté gauche de l'axe (précédemment mise de côté).

- ⑩. Remplacez et serrez l'écrou restant afin de fixer la plaque latérale gauche.
- ⑪. Remplacez et serrez les écrous restants afin de fixer la plaque latérale gauche.
- ⑫. Remplacez et serrez les écrous restants afin de fixer l'assemblage de la poulie.
- ⑬. Remplacez la courroie en place.
- ⑭. Remplacez le tendeur de courroie (bras de la poulie).
- ⑮. Remplacez et serrez les écrous restants afin de fixer la plaque latérale droite.

RANGEMENT

- Laissez refroidir le moteur avant tout rangement de l'outil.
- Rangez l'outil dans un endroit sec et verrouillé, cela permet de prévenir tout dommage ou utilisation non autorisée de l'unité.
- Rangez l'appareil dans un endroit sec et correctement aéré.
- Rangez la fraise à neige hors de la portée des enfants.

NETTOYAGE

Pour prévenir toute blessure corporelle, éteignez la pelle à neige et débranchez-la avant tout entretien ou nettoyage. Utilisez une petite brosse pour nettoyer le boîtier externe. N'utilisez aucun détergent agressif.

Les nettoyants ménagers contenant des huiles aromatiques comme le pin et le citron, ainsi que les solvants comme le kérosène peuvent endommager le boîtier et les poignées en plastique. Nettoyez toute présence d'humidité avec un chiffon doux.

TRANSPORTER LA FRAISE À NEIGE

- Laissez refroidir le moteur avant tout déplacement de l'outil.
- Assurez-vous que l'unité est correctement fixée lorsque vous la transportez.
- Lorsque vous déplacez la pelle à neige, tenez celle-ci par la poignée supérieure et la poignée auxiliaire.

Français (Traduction à partir du mode d'emploi d'origine)

PROTECTION DE L'ENVIRONNEMENT



Ne pas jeter les équipements électriques dans les déchets ménagers. Selon la Directive européenne 2012/19/CE sur les déchets d'équipements électriques et électroniques et son application conformément aux normes nationales, les équipements électriques usés doivent être collectés séparément, afin d'être réutilisés de façon éco-compatible. Si les équipements électriques sont éliminés dans une décharge ou sur un terrain vague, les substances dangereuses peuvent atteindre la nappe d'eau souterraine et entrer dans la chaîne alimentaire, nuisant à votre santé et à votre bien-être. Pour des informations plus approfondies sur l'élimination de ce produit, contacter l'autorité compétente pour l'élimination des déchets ménagers ou votre revendeur.

Batteries



Li-ion

No final da sua vida útil, retire as baterias com o devido cuidado para o ambiente. A bateria contém material perigoso para si e para o ambiente. Deve ser retirada e eliminada separadamente numa instalação que aceite baterias de íões de lítio.



La collecte séparée des produits usés et le conditionnement permettent les matériaux à recycler et réutiliser. Réutilisation des matériaux recyclés aide prévenir la pollution environnementale et réduire la demande pour les matériaux premiers.

GUIDE DE DÉPANNAGE

PROBLÈME	CAUSE PROBABLE	SOLUTIONS
La fraise à neige ne démarre pas.	La batterie n'est pas chargée.	Chargez la batterie en suivant la procédure figurant dans le manuel du chargeur et de la batterie ou dans ce manuel.
	Le bouton de verrouillage ou la gâchette n'a pas été utilisé correctement.	Pressez et maintenez enfoncé le bouton de verrouillage puis pressez la gâchette.
	La batterie est trop froide.	Retirez la batterie de l'outil. Installez la batterie sur le chargeur puis chargez celle-ci pendant 10 minutes. Retirez la batterie du chargeur puis installez celle-ci sur la fraise à neige.
	La batterie n'est pas entièrement insérée dans son socle.	Vérifiez si la batterie est entièrement insérée dans son socle.
	Battery may require service or replacement.	Appelez-nous gratuitement au +004922129242919 ou remplacez la batterie.
Le moteur tourne, mais la turbine ne fonctionne pas.	La courroie est endommagée.	Remplacez la courroie (référez-vous à la section « REMPLACEMENT DE LA TURBINE »).
La fraise à neige laisse une fine trainée de neige derrière elle.	Le racloir est tordu.	Remplacez le racloir.

Portugues (Tradução das instruções originais)

O seu produto foi concebido e fabricado de acordo com os altos padrões da Greenworks tools no que se refere a fiabilidade, facilidade de funcionamento e segurança do operador. Quando devidamente cuidado irá proporcionar -lhe anos de desempenho reforçado e sem problemas. Dank u voor uw aankoop van een Greenworks tools product.

GUARDE ESTE MANUAL PARA CONSULTAS FUTURAS.

INTRODUÇÃO

USO A QUE SE DESTINA

Esta máquina foi concebida e construída para remover e limpar a neve dos passeios, jardins, acessos e outras superfícies ao nível do solo.

A pá de neve só deve ser usada para remover neve.

USO INDEVIDO

Qualquer outra utilização não em conformidade com as acima mencionadas pode ser perigosa e ferir pessoas e/ou danificar bens. Os exemplos de uso indevido podem incluir, entre outros:

- Uso da máquina em superfícies acima do nível do solo, tais como telhados em casas, garagens, pórticos ou outras estruturas ou edifícios.
- Ativar o trado na presença de outros materiais que não neve (por exemplo, terra, grama, pedras, etc.).
- Puxar ou empurrar cargas.
- Não transporte passageiros.

NORMAS GERAIS DE SEGURANÇA

⚠ AVISO

Lendo todos os Avisos e instruções de segurança O facto de não seguir os avisos e instruções poderá causar choque eléctrico, incêndio e/ou lesões graves.

GUARDE TODO S OS AVISOS E INSTRUÇÕES PARA FUTURAS CONSULTAS.

SIGA ESTAS REGRAS AO OPERAR A PÁ DE NEVE.

AVISO

LEIA E COMPREENDA TODAS AS INSTRUÇÕES.

O incumprimento de todas as instruções listadas abaixo podem resultar em choque eléctrico, incêndio e/ou ferimentos graves.

- Esteja atento ao usar a pá de neve, e fique alerta para buracos no terreno e outros perigos ocultos ou tráfego.
 - Não use a pá de neve em gralva ou em rocha esmagada. Tenha muito cuidado ao atravessar caminhos de gralva/rocha esmagada ou estradas.
 - Suba e desça encostas ao limpar neve. Não vá através de uma encosta. Tenha cuidado ao mudar de direção. Não use esta pá de neve para limpar a neve das encostas íngremes.
 - Não tente usar a pá de neve num telhado ou em qualquer superfície escorregadia muito inclinada.
 - Não utilize a pá de neve se as guardas, placas e dispositivos de proteção, de segurança não estiverem no lugar.
 - Não utilize a pá de neve perto de caixas de vidro, automóveis, camiões, poços de janela, declives, etc., sem ajustar adequadamente o ângulo da descarga neve. Mantenha as crianças e animais afastados da área de trabalho.
 - Não force ou sobrecarregue a pá de neve. A pá de neve terá um desempenho melhor e mais seguro quando é usada no intervalo que foi projetada para trabalhar.
 - Não opere a pá de neve a altas velocidades em superfícies escorregadias. Olhe para trás, tenha atenção ao retroceder.
 - Não direcione a pá para pessoas, e não permita que ninguém se mova na frente da pá de neve, enquanto está em uso.
 - Use óculos de segurança ou óculos de proteção que cumpram os standards ANSI Z87.1.
 - Utilize a pá de neve apenas com luz diurna ou com uma boa luz artificial. Se usar à noite, acende as luzes LED e olhe a seu redor.
 - Para evitar arranque acidental, permaneça na posição inicial ao ligar a pá de neve. O operador e a pá de neve devem estar numa posição estável durante o arranque. Consulte a seção intitulada Instruções iniciar/parar.
 - Utilize esta pá de neve apenas para os fins para que foi concebida.
 - Não se aproxime em demasia. Mantenha sempre o apoio e o equilíbrio adequado.
 - Segure a pá de neve com as duas mãos enquanto estiver em uso. Mantenha um controlo firme sobre as pegos ou os apertos.
 - Se o impulsor não rodar livremente devido ao gelo, descongele a pá de neve completamente antes de tentar usá-la.
 - Mantenha o impulsor livre de detritos.
 - Não limpe o propulsor com o motor em funcionamento.
 - Mantenha a roupa e partes do corpo afastadas do impulsor.
 - Pare o motor quando estiver parado ou quando se deslocar de um local para outro.
 - Retire a bateria quando está a ser transportada e quando não está em uso.
- Ande. Não corra.
 - Verifique se a pá de neve não está em contacto com qualquer coisa antes de ligá-la.
 - Mantenha-se sempre afastado da abertura de descarga. Mantenha a cara, mãos e pés longe de peças rotativas ou escondidas.

Portugues (Tradução das instruções originais)







- Depois de colidir com um objeto estranho, desligue a pá de neve e desconecte-a e depois inspecione-o por danos. Repare qualquer dano antes de reiniciar e usar a pá de neve.
- Se a pá de neve começar a vibrar de forma anormal, pare a pá de neve imediatamente e tente determinar a causa. A vibração é geralmente um sinal de perigo.
- Pare o motor e retire a bateria sempre que o operador não esteja na posição de operação, antes de desobstrução do impulsor, e antes de fazer quaisquer reparações, ajustes ou inspeções.
- Não descarregue neve na via pública ou próximo de tráfego.
- Deixe a pá de neve trabalhar alguns minutos após a remoção da neve, de modo a evitar que as peças móveis congelem.
- Use apenas peças de substituição originais do fabricante e acessórios para esta pá de neve. O uso de peças ou acessórios não autorizados podem causar ferimentos graves no utilizador ou danificar a pá de neve, e anular a garantia.
- Não pegue na pá de neve enquanto estiver a funcionar. A pá de neve foi projetada para trabalho no chão
- Vista-se corretamente - não use roupas largas ou joias. Podem ser apanhadas pelas peças móveis.
- Use calçados de inverno adequado ao operar a pá de neve.
- O funcionamento da pá de neve na posição de mão não é seguro, exceto conforme as instruções especiais de utilização fornecidas no manual do operador.
- Guardar a Pá da Neve no Interior - quando as pás de neve não estão a ser utilizadas devem ser guardadas dentro de casa num lugar seco e fechado – fora do alcance das crianças.
- Se as etiquetas na pá de neve ficarem distorcidas ou comecem a levantar, contacte a Linha de Apoio gratuita, pelo +004922129242919.
- Guarde estas instruções num local seguro para consultas futuras Consulte as instruções de forma frequente e utilize-as para instruir outros utilizadores. Qualquer pessoal que usar esta pá de neve deve ler atentamente as instruções.
- Mantenha a pá de neve com cuidado. Siga as instruções de lubrificação/olear e mudança de acessórios.







NORMAS DE SEGURANÇA GERAIS

- Verifique se a pá de neve está segura durante o transporte.
- Armazene a pá de neve num local seco e de modo a impedir o uso não autorizado ou danos. Afaste das crianças.
- Mantenha as pegas secas, limpas e livres de detritos. Limpe a pá de neve após cada utilização. Consulte a seção de manutenção deste manual para mais informações.

Portugues (Tradução das instruções originais)

SÍMBOLO

SÍMBOLO	TERMINOLOGIA E EXPLICAÇÃO
V	Voltagem
A	Corrente
Hz	Frequência (ciclos por segundo)
Wh	Tempo Watt - Armazenamento de Energia Capacidade
Ah	Tempo Amperes - Capacidade atual
DC	Corrente contínua
	Tipo ou característica da alimentação
RPM	Rotações por minuto
/min	As rotações, cursos, velocidade de superfície, órbitas, etc. por minuto
	Indica um potencial risco de ferimento pessoal.
	Para reduzir o risco de injeção ou ferimento, nunca aponte o fluxo de água para
	Use proteção auditiva em todos os momentos que opera a máquina.
	Use sempre proteção para os olhos com os protetores laterais com a marcação que cumpre com ANSI Z87.1 ao operar este equipamento.
	Os objetos lançados podem fazer ricochete e resultar em danos pessoais ou prejuízos patrimoniais.

	Mantenha as mãos e os pés afastados.
	Mantenha as mãos e os pés afastados do impulsor giratório.
	Mantenha os espectadores afastados a uma distância segura da máquina.
	Pare o motor e desligue o aparelho antes de sair da máquina.
	Mantenha as mãos, os pés afastados da área de descarga.
	Fique longe das peças móveis. Mantenha todos os guardas e proteções no lugar.

Portugues (Tradução das instruções originais)

CARACTERÍSTICAS TÉCNICAS

Motor	40V
Vibração	2.5m/s ² , k=1.5m/s ²
Nível da pressão sonora	63dB(A), k=3.0 db(A)
Nível de potência do som	85dB(A)
Velocidade sem carga	1800 RPM
Comprimento da limpeza	12 in. (30 cm)
Profundidade da limpeza	4 in. (10.2 cm)
Tamanho Imeller	11 in. (27.8 cm)
Distância de descarga	20 ft. (6 m)
Tipo de Bateria	29727
Carregador	2910907
Peso (sem bateria)	7.24 kg

DESCRIÇÃO (See figure 1)

A máquina é composta pelos seguintes componentes principais :

1. Compartimento das pilhas
2. Pega auxiliar
3. Botão de bloqueio
4. Cobertura da correia
5. Impulsor
6. Raspador
7. Botão de desbloqueio
8. Interruptor de gatilho
9. Chave de segurança

MONTAGEM

DESEMBALAGEM

Este produto requer montagem.

- Remova cuidadosamente o produto e quaisquer acessórios da caixa. Assegure-se de que todos os elementos referidos na lista da embalagem estão incluídos.

⚠ AVISO

Não use este produto caso alguma das peças na Lista da embalagem já se encontre montada no seu produto ao desembalar. As peças nesta lista não são montadas no produto pelo fabricante e requerem a instalação por parte do cliente. O uso de um aparelho que tenha sido montado de forma inadequada poderá causar lesões pessoais graves.

- Inspeccione o produto cuidadosamente para se certificar que não houve quebra ou danos durante o transporte.
- Não deite fora o material da embalagem até ter inspecionado cuidadosamente o produto e o ter posto a trabalhar.
- Caso falte alguma peça ou alguma peça esteja danificada, por favor contacte o seu centro de serviço Greenworks tools para ter assistência.

LISTA DE EMBALAGEM

- Pá de neve
- Manual de utilizador

⚠ AVISO

Se qualquer peça estiver danificada ou em falta, não utilize este produto até as peças serem repostas. O uso de um produto com peças em falta ou cujas peças estejam danificadas, pode produzir lesões pessoais graves.

⚠ AVISO

Não ligue à fonte de alimentação até que a montagem esteja concluída. A inobservância desta instrução pode resultar no arranque acidental e possíveis lesões pessoais graves.

⚠ AVISO

Não tente modificar este produto ou criar acessórios não recomendados para o uso com este produto. Quaisquer destas alterações ou modificações representam um uso indevido e pode resultar em condições perigosas ocasionando eventuais ferimentos graves pessoais.

CONEXÃO DOS EIXOS (ver figura 2)

- Alinhe o pino (B) no eixo do punho e do furo (A) no eixo inferior.
- Feche o bloqueio até ficar totalmente apertado.

Portugues (Tradução das instruções originais)

UTILIZAÇÃO

⚠ AVISO

Não diminua a sua vigilância mesmo depois de se ter familiarizado com o seu aparelho. Nunca se esqueça que basta um segundo de falta de atenção para se ferir gravemente.

⚠ AVISO

Use sempre protecção para os olhos. A falta de cumprimento desta instrução pode ocasionar a projecção de corpos estranhos para os olhos e provocar lesões oculares graves.

AJUSTAR A ALTURA DA PEGA AUXILIAR

(ver figura 3)

- Solte os parafusos até que a pega auxiliar já não esteja segura.
- Mova a pega auxiliar à altura de sua preferência, certifique-se que os pontos levantados (D) no punho adicional estão alinhadas com os sulcos (C) de um lado do eixo de manivela.
- Uma vez que o identificador é definido com a configuração desejada, aperte os parafusos com uma chave de fendas Philips até a pega auxiliar ficar segura.

PARA INSTALAR A BATERIA

(ver figura 4 PASSO: 2 - PASSO: 3)

- Abra a tampa do compartimento (11) na parte superior da pá de neve.
- Deslize a bateria para a trancar na posição. A bateria não estará totalmente inserida na pá de neve até ouvir um "clique" audível.
- Feche a tampa do compartimento (11).

PARA RETIRAR A BATERIA (ver figura 4)

- Solte o gatilho. O botão de bloqueio irá aparecer, e a pá de neve irá parar.
- Abra a tampa do compartimento (11) na parte superior da pá de neve.
- Pressione e mantenha pressionado o botão de fecho (12) na pega traseira.
- Remova a bateria da pá de neve.

INICIAR A PÁ DE NEVE (ver figura 4)

De modo a evitar ferimentos graves, o operador e a unidade devem estar numa posição estável quando se inicia a pá de neve.

Siga exatamente esta sequência para iniciar a pá de neve.

- Abra a tampa pequena (10) para a chave de segurança, e insira a chave (9) na tomada.
- Verifique que a bateria está inserida no compartimento da bateria.
- Mantenha premido o botão de bloqueio.
- Enquanto mantém o botão de bloqueio, pressione e segure o gatilho.

NOTA: A pá da neve não será iniciada se o botão de bloqueio não for mantido até o gatilho ser levantado. Uma vez que o gatilho esteja pressionado e a unidade arrancou, liberte o botão para bloqueio.

- Segure as pegas e comece a usar a pá de neve.

PARAR A PÁ DE NEVE

- Solte o gatilho.
- O botão de bloqueio irá aparecer, e a pá de neve irá parar.

USAR A PÁ DE NEVE

- Inicie a pá de neve, seguindo as instruções de arranque. A profundidade e o peso da neve vai determinar a velocidade para a frente.
- Empurre a pá de neve para a frente para que ele ande sobre o raspador.

DICAS DE UTILIZAÇÃO

- Limpe a neve imediatamente após a queda de neve.
- Para ma limpeza de neve completa, sobreponha ligeiramente cada passagem de limpeza.
- Se possível, descarregue a neve a favor do vento.
- Por razões de segurança e para evitar danos ao atirador de neve, mantenha a área a ser limpa livre de pedras, brinquedos e outros objetos estranhos.

Portugues (Tradução das instruções originais)

MANUTENÇÃO

⚠ AVISO

Todas as assistências e todas as verificações de manutenção devem ser realizadas numa máquina fixa com o motor desligado. Antes de qualquer operação de manutenção, desligue o motor e remova a chave do compartimento.

⚠ AVISO

Use vestuário adequado, luvas e óculos de proteção antes de realizar qualquer manutenção.

SUBSTITUIÇÃO DO RASPADOR (ver figura 5-6)

⚠ AVISO

PARA EVITAR FERIMENTOS PESSOAIS GRAVES, DESLIGUE A PÁ DE NEVE E DESCONECTE-A ANTES DE QUALQUER MANUTENÇÃO.

Use somente peças de substituição originais.

- Coloque a pá de neve no chão ou sobre uma bancada de trabalho. Posicione a pá de neve de modo que o impulsor esteja voltado para cima.
- Remova os quatro parafusos (13) que estão localizados abaixo do impulsor que fixam o raspador à caixa com uma chave de fenda Philips.
- Remova o raspador (6), e deite-o fora de forma adequada.
- Encaixe o novo raspador na posição, e anexe-o à pá de neve repondo os quatro parafusos.

SUBSTITUIÇÃO DO IMPULSOR (ver figura 7)

- ①. Retire a tampa do lado direito, removendo 6 parafusos.
- ②. Puxe o tensor da correia (braço tensor) para longe da polia de acionamento. Certifique-se que não perde a máquina de lavar, a mola e parafuso da esquerda.
- ③. Retire o cinto.
- ④. Retire os 4 parafusos.
- ⑤. Remova a tampa lateral esquerda, removendo 6 parafusos.
- ⑥. Remover a porca que fixa a placa do lado esquerdo.
- ⑦. Remova o eixo impulsor, com polia de montagem em anexo.
- ⑧. Retire o impulsor velho/danificado. Cuidado para não perder o casquilho do eixo que segura o lado esquerdo do eixo.
- ⑨. Insira o eixo rotor com montagem de polia anexada no novo rotor. Certifique-se que substituiu o casquilho do eixo retido que segura o lado esquerdo do eixo.
- ⑩. Substitua e aperte a porca restante para fixar a placa do lado esquerdo.
- ⑪. Recoloque e aperte os parafusos restantes para fixar a tampa lateral esquerda.

- ⑫. Recoloque e aperte os parafusos restantes para fixar a montagem da polia.
- ⑬. Coloque o cinto novamente no seu lugar.
- ⑭. Coloque o tensor da correia (braço tensor) novamente no seu lugar.
- ⑮. Recoloque e aperte os parafusos restantes para fixar tampa do lado direito.

ARRUMAÇÃO

- Deixe que o motor arrefeça antes de voltar a arrancar.
- Armazene a pá de neve num local fechado de modo a impedir o uso não autorizado ou danos.
- Armazene a pá de neve numa área seca e bem ventilada.
- Guarde a pá de neve fora do alcance das crianças.

LIMPEZA

De modo a evitar danos pessoais graves, desligue a pá de neve e desconecte-a antes de limpar ou fazer manutenção. Use uma pequena escova para limpar a parte externa da pá de neve. Não use detergentes fortes.

Produtos de limpeza que contêm óleos aromáticos, tais como o pinho e limão, e solventes como querosene podem danificar a caixa de plástico e pegas. Remova toda a humidade com um pano macio.

TRANSPORTAR A PÁ DE NEVE

- Deixe que o motor arrefeça antes de transportar.
- Fixe a pá de neve durante o transporte.
- Ao mover a pá de neve, segure-a pela pega superior e a pega auxiliar.

Portugues (Tradução das instruções originais)

PROTEÇÃO AMBIENTAL



Não deite fora equipamento elétrico juntamente com lixo doméstico. De acordo com a Diretiva Europeia 2012/19/CE sobre resíduos de equipamentos elétricos e eletrônicos e a sua implementação em conformidade com as normas nacionais, os equipamentos elétricos antigos devem ser recolhidos separadamente, para uma reciclagem eco-compatível. Se o equipamento elétrico é eliminado num aterro sanitário ou no chão, as substâncias nocivas podem alcançar um aquífero e entrar na cadeia alimentar, prejudicando a sua saúde e bem-estar. Para mais informações sobre como eliminar este produto, entre em contacto com a autoridade competente para a eliminação de resíduos domésticos ou com o seu distribuidor.

Batteries



No final da sua vida útil, retire as baterias com o devido cuidado para o ambiente. A bateria contém material perigoso para si e para o ambiente. Deve ser retirada e eliminada separadamente numa instalação que aceite baterias de iões de lítio.



A recolha seletiva de produtos usados e embalagens permite que os materiais se reciclem e voltem a utilizar. A reutilização dos materiais reciclados ajuda a prevenir a poluição ambiental e reduz a procura de matérias primas.

RESOLUÇÃO DE PROBLEMAS

PROBLEMA	CAUSA PROVÁVEL	SOLUÇÃO
A pá de neve não arranca.	A bateria não está carregada.	Carregue a bateria através dos procedimentos do manual da bateria e do carregador ou deste manual.
	O botão de bloqueio ou gatilho não foram usados corretamente.	Pressione e segure o botão de bloqueio enquanto segura o botão de bloqueio, pressione o gatilho.
	A bateria está demasiado fria.	Remova a bateria da pá de neve. Coloque a bateria no carregador e deixe carregar durante 10 minutos. Retire do carregador e instale na pá de neve para a sua utilização.
	A bateria não está totalmente inserida na estrutura	Verifique que a bateria está totalmente inserida na estrutura.
	A bateria pode precisar de manutenção ou substituição.	Ligue para a linha de apoio gratuita +004922129242919 ou substitua a bateria.
O motor está ligado, mas o rotor não roda.	O cinto está danificado.	Substitua a correia (consulte "SUBSTITUIÇÃO DO IMPULSOR").
A pá de neve deixa uma camada fina.	O raspador está gasto.	Substitua o raspador.

Nederlands (Vertaling van de originele instructies)

Uw product werd ontworpen en geproduceerd om te voldoen aan Greenworks tools' hoge normen inzake betrouwbaarheid, gebruiksgemak en bedienveiligheid. Wanneer u deze goed onderhoudt, zal hij jarenlang probleemloos stevige prestaties leveren.

Obrigada por ter adquirido um produto Greenworks tools.

BEWAAR DEZE GEBRUIKSAANWIJZING VOOR TOE-KOMSTIGE REFERENTIE

INLEIDING

VOORZIEN GEBRUIK

Deze machine is ontworpen en gebouwd voor het ruimen, verwijderen en wegschieten van sneeuw van voetpaden, tuinen, opritten en andere oppervlaktes op het niveau van de grond.

De sneeuwschop mag uitsluitend worden gebruikt om sneeuw te ruimen.

ONJUIST GEBRUIK

Eender welk ander gebruik, dat afwijkt van wat hierboven beschreven is, kan gevaarlijk zijn en schade berokkenen aan personen en/ of zaken. De volgende situaties behoren tot het onjuist gebruik (bijvoorbeeld, maar niet uitsluitend):

- De machine gebruiken op oppervlaktes boven het niveau van de grond, zoals daken van woningen, garages, veranda's of gebouwen.
- De toevoerschroef in werking zetten bij aanwezigheid van andere elementen dan sneeuw (bijvoorbeeld aarde, gras, stenen, enz.).
- Ladingen trekken of duwen.
- Vervoer geen passagiers.

ALGEMENE VEILIGHEIDSVORSCHRIFTEN

⚠ WAARSCHUWING

Lees alle veiligheidswaarschuwingen en instructies. Wanneer de waarschuwingen en instructies niet opvolgt, kan dit leiden tot elektrocutie, brand en/of ernstige verwondingen.

BEWAAR ALLE WAARSCHUWINGEN EN INSTRUC-TIES VOOR TOEKOMSTIGE REFERENTIE
VOLG DEZE RICHTLIJNEN TERWIJL U DE SNEEUWSCHOP GEBRUIKT

⚠ WAARSCHUWING

LEES ALLE INSTRUCTIES EN ZORG ERVOOR DAT U ZE BEGRIJPT. Wanneer u niet alle instructies die hieronder worden vermeld volgt, kan dit leiden tot elektrische schok, brand en/of ernstige verwondingen.

- Wandel. Lopen is verboden.
- Controleer dat de sneeuwschop nergens mee in contact is voor u het inschakelt.
- Houd altijd afstand van de uitlaatopening. Houd gezicht, handen en voeten weg van verborgen, bewegende of roterende onderdelen.
- Wees voorzichtig tijdens het gebruik van de sneeuwschop en blijf alert voor putten in het terrein en andere verborgen gevaren of verkeer.
- Gebruik de sneeuwschop niet op een grintoppervlak of een oppervlak dat bedekt is met losse steen. Wees uiterst voorzichtig wanneer u een oprit, voetpaden of wegen oversteekt die bedekt zijn met grint of steen.
- Op hellingen wandel u tijdens het sneeuwruimen op en neer. Ga niet dwars over een helling. Wees voorzichtig wanneer u van richting verandert. Gebruik deze sneeuwschop niet om sneeuw op steile hellingen te ruimen.
- Probeer de sneeuwschop niet te gebruiken op een dak of een steil, glad oppervlak.
- Gebruik de sneeuwschop niet als de beschermers, platen en andere veiligheidsinrichtingen niet zijn gemonteerd.
- Gebruik de sneeuwschop niet in de buurt van glazen afsluitingen, auto's, vrachtauto's, raamputten, afdaken, etc. zonder de hoek van de sneeuwschop correct af te stellen. Houd kinderen en huisdieren buiten het werkbereik.
- Forceer of overbelast de sneeuwschop niet. De sneeuwschop levert betere prestaties en is veiliger wanneer deze wordt gebruikt op het tempo waarvoor ze werd ontworpen.
- Gebruik de sneeuwschop niet aan hoge snelheden op een glad oppervlak. Kijk achter u en wees voorzichtig bij het achteruit wandelen.
- Richt de uitlaatopening niet in de richting van mensen en laat niemand voor de sneeuwschop staan tijdens het gebruik.
- Draag een veiligheidsbril die overeenstemt met de norm ANSI Z87.1.
- Gebruik de sneeuwschop bij daglicht of goede kunstmatige verlichting. Bij gebruik 's nachts dient u de Ledverlichting in te schakelen en u bewust te zijn van uw omgeving.
- Om ongewild starten te voorkomen, blijft u in de startpositie wanneer u de sneeuwschop inschakelt. De bediener en sneeuwschop moeten zich tijdens het opstarten in een stabiele positie bevinden. Zie het hoofdstuk Start/stop instructies.
- Gebruik deze sneeuwschop uitsluitend voor de doelstellingen waarvoor ze werd ontworpen.
- Overreik niet. Behoud altijd een stevige basis en uw evenwicht.

Nederlands (Vertaling van de originele instructies)









- Houd de sneeuwschop tijdens gebruik met beide handen vast. Houd het handvat of handgrepen stevig vast.
- Als de rotor niet vrij ronddraait omwille van bevroren ijs, dooit u de sneeuwschop grondig voor u ze probeert te gebruiken.
- Houd de rotor vrij van afval.
- Probeer de schoep niet te reinigen terwijl de motor draait.
- Houd kleding en lichaamsdelen weg van de rotor.
- Leg de motor stil wanneer u stopt of van de ene naar de andere locatie gaat.
- Verwijder het batterijpack wanneer de machine wordt getransporteerd en niet wordt gebruikt.
- Nadat u een vreemd voorwerp hebt geraakt, schakelt u de sneeuwschop uit en controleert u het op schade. Herstel alle schade voor u de sneeuwschop herstart en opnieuw gebruikt.
- Als de sneeuwschop abnormaal begint te trillen, legt u ze onmiddellijk stil en probeert u de oorzaak te achterhalen. Trillingen zijn normaal gezien een teken van gevaar.
- Leg de motor stil en verwijder het batterijpack wanneer de bediener zich niet in de bedrijfspositie bevindt, voor u de schoep vrijmaakt en voor u reparaties, afstellingen of inspecties uitvoert.
- Voer de sneeuw niet af op de openbare weg of in de buurt van verkeer.
- Laat de sneeuwschop enkele minuten lopen nadat u sneeuw hebt geruimd om te voorkomen dat de bewegende delen vastvriezen.
- Gebruik voor deze sneeuwschop uitsluitend originele vervangonderdelen en accessoires van de fabrikant. Het gebruik van niet-geautoriseerde onderdelen of accessoires kan leiden tot ernstige verwondingen voor de gebruiker of schade aan de sneeuwschop en zorgt ervoor dat de garantie vervalt.
- Neem de sneeuwschop niet vast terwijl ze draait. De sneeuwschop is ontworpen om dicht bij de grond te worden gebruikt.
- Draag gepaste kledij – Draag geen losse kledij of juwelen. Zij kunnen in de bewegende delen verstrikt raken.
- Draag geschikte winterschoenen terwijl u de sneeuwschop gebruikt.
- Het gebruik van de sneeuwschop terwijl u deze met de hand vasthoudt, is onveilig, behalve in overeenstemming met de speciale instructies voor dergelijk gebruik in de gebruiksaanwijzing van de bediener.
- Bewaar de Idle sneeuwschop binnenshuis – Wanneer ze niet wordt gebruikt, moet de sneeuwschop binnenshuis op een droge, afgesloten plaats worden bewaard – buiten het bereik van kinderen



ALGEMENE VEILIGHEIDSVOORSCHRIFTEN

- Zorg ervoor dat de sneeuwschop beveiligd is tijdens het transport.
- Bewaar de sneeuwschop op een droge plaats, waar niet-geautoriseerd gebruik of schade kan worden voorkomen. Buiten bereik van kinderen houden.
- Houd de handvatten droog, schoon en vrij van afval. Reinig de sneeuwschop na elk gebruik. Raadpleeg het hoofdstuk Onderhoud in deze gebruiksaanwijzing voor meer informatie.
- Als de etiketten op de sneeuwschop onleesbaar worden of beginnen af te vallen, neemt u contact op met de hulplijn op het gratis nummer +004922129242919.
- Bewaar deze instructies op een veilige plaats voor later gebruik. Raadpleeg ze vaak en gebruik ze om andere gebruikers instructies te geven. Alle gebruikers van deze sneeuwschop moeten de instructies zorgvuldig lezen.
- Onderhoud de sneeuwschop zorgvuldig. Volg de instructies voor het smeren en vervangen van accessoires.

Nederlands (Vertaling van de originele instructies)

SYMBOOL

SYMBOOL	BETEKENIS/VERKLARING
V	Spanning
A	Stroomsterkte
Hz	Frequentie (cycli per seconde)
Wh	Watt uur – energie-opslagcapaciteit
Ah	Amp uur – stroomvermogen
DC	Rechtstreekse stroom
	Type or a characteristic of current
RPM	Omwentelingen per minuut
/min	Aantal omslagen, toeren, oppervlaktesnelheid, enz. per minuut
	Wijst op mogelijk gevaar voor lichamelijke letsels.
	Om het gevaar op letsels als gevolg van terugslag te voorkomen, houdt u de lans met beide handen stevig vast wanneer het toestel is ingeschakeld
	Draag altijd gehoorbescherming terwijl u de machine gebruikt.
	Draag altijd gezichtsbescherming met zijdelingse bescherming in overeenstemming met ANSI Z87.1 wanneer u deze machine bedient..
	Weggeslingerde voorwerpen kunnen terugslaan en leiden tot lichamelijke letsels of materiële schade.
	Houd handen en voeten weg.
	Houd handen en voeten weg van een roterende rotor.

	Houd omstanders op veilige afstand van de machine.
	Leg de motor stil en ontkoppel deze van de contactdoos voor u de machine onbeheerd achterlaat.
	Houd handen, voeten weg van de uitlaatopening.
	Blijf weg van bewegende onderdelen. Laat alle beschermers en schilden op hun plaats.

Nederlands (Vertaling van de originele instructies)

TECHNISCHE GEGEVENS

Motor	40V
Trilling	2.5m/s ² , k=1.5m/s ²
Geluidsrukniveau	63dB(A), k=3.0
Geluidsvermogensniveau	85dB(A)
Onbelaste snelheid	1800 RPM
Reinigingsbreedte	12 in. (30 cm)
Reinigingsdiepte	4 in. (10.2 cm)
Schoepafmetingen	11 in. (27.8 cm)
Afvoerafstand	20 ft. (6 m)
Accupack zonder accu	29727
Laadapparaat	2910907
Gewicht (met batterij)	7.24 Kg

VERKLARING (zie afbeelding1)

De machine bestaat hoofdzakelijk uit de volgende hoofdonderdelen :

1. Batterijcompartiment
2. Bijkomend handvat
3. Vergrendelknop
4. Riemaandrijvingsdeksel
5. Rotor
6. Schrapper
7. Ontgrendelknop
8. Triggerschakelaar
9. Veiligheidssleutel

MONTAGE

UITPAKKEN

Dit product vereist montage.

- Neem het product en de accessoires voorzichtig uit de doos. Zorg ervoor dat alle opgelijste items op de verpakingslijst zijn inbegrepen.

⚠ WAARSCHUWING

Gebruik dit product niet als er onderdelen op de verpakingslijst al op uw product zijn gemonteerd wanneer u dit uitpakt. Onderdelen op deze lijst zijn door de fabrikant niet op het product gemonteerd en moeten door de klant worden geïnstalleerd. Het gebruik van een product dat onjuist is gemonteerd kan leiden tot ernstige letsels.

- Inspecteer het product nauwkeurig om zeker te zijn dat er geen defect is opgetreden of het geen schade heeft opgelopen tijdens het verzenden.
- Gooi het verpakkingsmateriaal niet weg tot u het product zorgvuldig heeft geïnspecteerd en met succes heeft gebruikt.
- Als er onderdelen beschadigd zijn of ontbreken, neem dan contact op met uw Greenworks tools onderhoudscentrum voor hulp.

VERPAKKINGSLIJST

- Sneeuwschop
- Gebruiksaanwijzing

⚠ WAARSCHUWING

Als er onderdelen zijn beschadigd of ontbreken, gebruik dan het toestel niet vooraleer de onderdelen werden vervangen. Gebruik van dit product met beschadigde of ontbrekende onderdelen kan leiden tot ernstige letsels.

⚠ WAARSCHUWING

Verbind de eenheid niet met een stroombron tot ze volledig is gemonteerd. Wanneer u dit niet doet kan dit leiden tot accidenteel starten en mogelijks ernstige lichamelijke verwondingen.

⚠ WAARSCHUWING

Probeer het toestel niet aan te passen of toebehoren te creëren waarvan het gebruik in combinatie met dit toestel niet is aangewezen. Een dergelijke aanpassing of wijziging wordt als misbruik beschouwd en kan leiden tot gevaarlijke situaties die ernstige verwondingen kunnen veroorzaken.

SCHACHTEN VERBINDEN (zie afbeelding 2)

- Lijn de pinnen (A) op de handvatschacht af met de openingen (B) op de onderste schacht.
- Draai de vergrendelknop in de richting van de wijzers van de klok tot deze volledig is aangespannen.

Nederlands (Vertaling van de originele instructies)

BEDIENING

⚠ WAARSCHUWING

Laat uw waakzaamheid niet verslappen als u eenmaal vertrouwd bent geraakt met het apparaat. Vergeet niet dat één seconde onoplettendheid voldoende is om ernstig letsel te veroorzaken.

⚠ WAARSCHUWING

Draag altijd gehoorbescherming. Er kunnen wegspattende deeltjes in uw ogen komen en ernstig oogletsel veroorzaken als u zich hier niet aan houdt.

HOOGTE BIJKOMEND HANDVAT INSTELLEN

(zie afbeelding 3)

- Maak de bouten los tot het bijkomend handvat niet langer vast zit.
- Plaats het bijkomend handvat op uw gewenste hoogte en zorg ervoor dat de uitstekende punten (D) op het bijkomend handvat met de groeven (C) aan een zijde van de handvastschacht zijn afgelijnd.
- Als het handvat op de gewenste hoogte is afgesteld, spant u de bouten aan met behulp van een kruiskopschroevendraaier tot het bijkomend handvat vast zit.

BATTERIJPACK INSTALLEREN

(zie afbeelding 4 STAP: 2 - STAP: 3)

- Open het compartimentdeksel (11) aan de bovenkant van de sneeuwschop.
- Schuif de batterij naar beneden om deze op zijn plaats te vergrendelen. De batterij is stevig in de sneeuwschop vastgemaakt als u een "klik" hoort.
- Sluit het compartimentdeksel (11).

BATTERIJPACK VERWIJDEREN (zie afbeelding 4)

- Laat de gashendel los. De ontgrendelknop komt naar buiten en de sneeuwschop valt stil.
- Open het compartimentdeksel (11) aan de bovenkant van de sneeuwschop.
- Druk op de batterijklinkknop (12) op het achterste handvat en houd deze vast.
- Verwijder het batterijpack van de sneeuwschop.

SNEEUWSCHOP STARTEN (zie afbeelding 4)

Om ernstige verwondingen te vermijden, moeten de bediener en eenheid zich in een stabiele positie bevinden wanneer de sneeuwschop wordt gestart. Volg deze volgorde van handelingen nauwkeurig om de sneeuwschop te starten.

- Open het klein deksel (10) voor de veiligheidssleutel en steek de sleutel (9) in het contactpunt.
- Controleer of het batterijpack in het batterijcompartiment is geïnstalleerd.
- Druk op de ontgrendelknop en houd deze ingedrukt.
- Terwijl u de ontgrendelknop ingedrukt houdt, drukt u op de triggerschakelaar en houdt u deze ingedrukt.

OPMERKING: De sneeuwschop zal niet werken als de ontgrendelknop niet wordt vastgehouden tot de gashendel wordt opgeheven. Als de gashendel wordt ingedrukt en de machine start, laat u de ontgrendelknop los.

- Houd de handvatten vast en begin de sneeuwschop te gebruiken.

SNEEUWSCHOP STILLEGGEN

- Laat de triggerschakelaar los.
- De ontgrendelknop komt naar buiten en de sneeuwschop valt stil.

SNEEUWSCHOP GEBRUIKEN

- Start de sneeuwschop door de startinstructies te volgen. De diepte en het gewicht van de sneeuw bepalen de voorwaartse snelheid.
- Duw de sneeuwschop voorwaarts zodat deze op de schraper rijdt.

BEDRIJFTIPS

- Ruim de sneeuw onmiddellijk nadat ze is gevallen.
- Voor optimale sneeuwruiming is het best op elke vrijgemaakte as lichtjes te overlappen.
- Indien mogelijk, laat u de sneeuw met de wind afvoeren.
- Omwille van de veiligheid en om schade aan de sneeuwruimer te voorkomen, houdt u het te ruimen gebied vrij van stenen, speelgoed en andere vreemde voorwerpen.

Nederlands (Vertaling van de originele instructies)

ONDERHOUD

⚠ WAARSCHUWING

Alle controles en werkzaamheden voor onderhoud moeten uitgevoerd worden bij stilstaande machine, en met de motor uitgeschakeld. Alvorens eender welke ingreep voor onderhoud uit te voeren, moet men de motor uitschakelen en de sleutel verwijderen.

⚠ WAARSCHUWING

Draag geschikte kledij, handschoenen en bril vooraleer onderhoud uit te voeren.

SCHRAPER VERVANGEN (zie afbeelding. 5-6)

⚠ WAARSCHUWING

OM ERNSTIGE LICHAAMELIJKE VERWONDINGEN TE VOORKOMEN, SCHAKELT U DE SNEEUWSCHOP UIT EN ONTKEPPELT U DEZE VAN DE CONTACTDOOS VOOR U ONDERHOUDSWERKEN UITVOERT.

Gebruik uitsluitend originele vervangonderdelen van de fabrikant.

- Plaats de sneeuwschop op de grond of op een werkbank. Plaats de sneeuwschop zodanig dat de rotor naar boven wijst.
- Verwijder met behulp van een kruiskopschroevendraaier de vier (13) schroeven die zich onder de rotor bevinden die de schrapper aan de behuizing vasthoudt.
- Verwijder de schrapper (6) en leg deze op gepaste wijze opzij.
- Klik de nieuwe schrapper op zijn plaats vast en verbind deze met de sneeuwschop door de vier schroeven terug te plaatsen.

ROTOR VERVANGEN (zie afbeelding. 7)

- ①. Verwijder het deksel aan de rechterzijde door de 6 schroeven te verwijderen.
- ②. Trek de riemspanner (stationaire arm) weg van de gedreven schijf. Zorg ervoor dat de sluitring, veer en linkerschroef niet los raken.
- ③. Verwijder de riem
- ④. Verwijder de 4 schroeven.
- ⑤. Verwijder het deksel aan de linkerzijde door de 6 schroeven te verwijderen.
- ⑥. Verwijder de moer die de plaat aan de linkerzijde vasthoudt.
- ⑦. Verwijder de rotorschacht met de meegeleverde riemschijf
- ⑧. Verwijder de oude/beschadigde rotor. Zorg ervoor dat de schachthuls die de linkerzijde van de schacht beveiligd, niet loskomt.
- ⑨. Breng de rotorschacht met de bevestigde riemschijf in de nieuwe rotor. Zorg ervoor dat de achtergebleven rotorhuls die de linkerzijde van de schacht beveiligd, wordt teruggeplaatst.

- ⑩. Plaats de overblijvende moer terug en span deze aan om de linkerplaat te vast te maken.
- ⑪. Plaats de overblijvende schroeven terug en span ze aan om het deksel aan de linkerzijde vast te maken.
- ⑫. Plaats de overgebleven schroeven terug en span ze aan om de riemschijf vast te maken.
- ⑬. Plaats de riem terug op zijn plaats.
- ⑭. Plaats de riemspanner (stationaire arm) terug op zijn plaats.
- ⑮. Plaats de overblijvende schroeven terug en span ze aan om het deksel aan de rechterzijde vast te maken.

OPSLAG

- Laat de motor voor opslag afkoelen.
- Bewaar de sneeuwschop op een gesloten plaats om niet-geautoriseerd gebruik of schade te voorkomen.
- Bewaar de sneeuwschop op een droge, goed geventileerde plaats.
- Bewaar de sneeuwschop buiten het bereik van kinderen.

REINIGEN

Om ernstige lichamelijke letsels te vermijden, schakelt u de sneeuwschop uit en ontkoppelt u deze van de contactdoos voor u ze reinigt of er onderhoudswerken aan uitvoert. Gebruik een kleine borstel om de buitenzijde van de sneeuwschop te reinigen. Gebruik geen sterke detergents.

Huishoudelijke reinigingsproducten die aromatische oliën gebruiken, zoals den en citroen, en oplosmiddelen, zoals kerosine kunnen de kunststof behuizing en handvatten beschadigen. Veeg alle vocht met behulp van een zachte doek af.

SNEEUWSCHOP TRANSPORTEREN

- Laat de motor voor transport afkoelen.
- Maak de sneeuwschop vast tijdens het transport.
- Wanneer u de sneeuwschop beweegt, neemt u ze aan het bovenste en bijkomende handvat vast.

Nederlands (Vertaling van de originele instructies)

BESCHERMING VAN DE OMGEVING



Gooi elektrische apparatuur niet bij het gewoon huishoudelijk afval. Volgens de Europese Richtlijn 2012/19/EG inzake elektrisch en elektronisch afval en de toepassing ervan overeenkomstig de nationale wetgeving, moet de afgedankte elektrische apparatuur apart ingezameld worden voor recyclagedoeleinden. Indien de elektrische apparatuur afgedankt wordt op een afvalpark of in de ondergrond, kunnen de schadelijke de waterlaag bereiken en in de voedingsketen terecht komen, met nadelige gevolgen voor uw gezondheid en welzijn. Voor meer informatie over dit product, contacteer de instantie die bevoegd is voor de verwerking van het huishoudelijk afval of raadpleeg uw Verkoper.

Batteries



Aan het einde van hun gebruiksleven gooit u de batterijen op een milieuvriendelijke manier weg. De batterij bevat materiaal dat gevaarlijk is voor mens en milieu. Hij moet afzonderlijk worden verwijderd en afgevoerd naar een eenheid die lithiumionbatterijen aanvaardt.



Afzonderlijke afhaling van gebruikte producten en verpakkingsmateriaal zorgt ervoor dat materiaal kan worden gerecycled en hergebruikt. Het hergebruik van gerecycled materialen helpt milieuvervuiling te voorkomen en vermindert de vraag naar grondstoffen.

ONDERHOUD

PROBLEMEN	MOGELIJKE OORZAAK	OPLOSSING
De sneeuwschop start niet.	De batterij laadt niet op.	Laad de batterij op in overeenstemming met de procedures in de gebruiksaanwijzing voor de batterij en oplader of raadpleeg deze gebruiksaanwijzing.
	De ontgrendelknop of triggerschakelaar werden niet correct gebruikt.	Druk op de ontgrendelknop en houd deze ingedrukt en terwijl u de ontgrendelknop ingedrukt houdt, drukt u op de triggerschakelaar.
	Batterij is te koud.	Haal de batterij uit de sneeuwschop. Plaats de batterij op de oplader en laat 10 minuten opladen. Verwijder van de oplader en plaats in de sneeuwschop voor gebruik.
	De batterij is niet volledig in de behuizing geplaatst.	Controleer of de batterij volledig in de behuizing is vastgemaakt.
	Batterij vereist onderhoudswerken of moet worden vervangen.	Neem contact op met de hulplijn op het gratis nummer +004922129242919 of vervang de batterij.
De motor is ingeschaald, maar de rotor draait niet.	De riem is beschadigd.	Vervang de riem (zie "ROTOR VERVANGEN").
The snow shovel leaves a thin layer	De schraper is versleten	Vervang de schraper.

Русский (Перевод оригинальных инструкций)

Данное устройство спроектировано и изготовлено с учетом высоких стандартов надежности, простоты эксплуатации и безопасности работы, принятых в компании Greenworks tools. Правильный уход за инструментом обеспечит его многолетнюю высоконадежную, бесперебойную работу. Благодарим за приобретение продукции компании Greenworks tools.

СОХРАНИТЕ ДАННОЕ РУКОВОДСТВО ДЛЯ ПОСЛЕД-УЮЩЕГО ИСПОЛЬЗОВАНИЯ

ВВЕДЕНИЕ

ПРЕДУСМОТРЕННАЯ ЭКСПЛУАТАЦИЯ

Эта машина разработана и изготовлена для уборки, удаления и отбрасывания снега с тротуаров, из парков, с путей проезда и с других поверхностей на уровне земли.

Электролопата предназначена только для уборки снега.

НЕПРАВИЛЬНОЕ ИСПОЛЬЗОВАНИЕ

Любое другое использование, отличное от вышеупомянутого, может создать опасность и причинить ущерб людям и/или имуществу. Входит в понятие неправильного использования (в качестве примера, но не ограничиваясь этими случаями):

- Использование машины на поверхностях, расположенных над уровнем земли, например, на крышах жилых зданий, гаражей, портиков, других конструкций и зданий.
- Включение шнека на поверхности, где имеются элементы, отличные от снега (например, земля, трава, булыжники и т.д.).
- Буксировать или толкать грузы, используя машину.
- Не перевозите пассажиров.

ОБЩИЕ ПРАВИЛА ТЕХНИКИ БЕЗОПАСНОСТИ

⚠ ПРЕДОСТЕРЕЖЕНИЕ

Читайте и поймите все Предупреждения и инструкции безопасности. Отказ следовать предупреждениям и инструкциям, может закончиться электрическим ударом, пожаром и - или Серьезным персональным ущербом.

СОХРАНИТЕ ВСЕ ПРЕДУПРЕЖДЕНИЯ И ИНСТРУКЦИИ ДЛЯ БУДУЩЕГО ОБРАЩЕНИЯ.

СОБЛЮДАЙТЕ ЭТИ ПРАВИЛА ВО ВРЕМЯ ЭКСПЛУАТАЦИИ ЭЛЕКТРОЛОПАТЫ

⚠ ПРЕДОСТЕРЕЖЕНИЕ

ПРОЧИТАЙТЕ И УЯСНИТЕ ВСЕ ИНСТРУКЦИИ. Несоблюдение приведенных ниже инструкций может привести к поражению электрическим током, возгоранию и/или серьезным травмам.

- Перемещайтесь не спеша. Запрещается перемещаться бегом.
- Перед включением электролопаты убедитесь, что она ни с чем не соприкасается.
- Всегда держитесь в стороне от выброшенного отверстия. Не допускайте попадания лица, рук и ног в зону работы движущихся или вращающихся частей.
- Будьте внимательны при использовании электролопаты и старайтесь избегать потенциальных опасностей, таких как ямы и скрытые объекты.
- Не используйте снегоборочную лопату на поверхностях, покрытых щебнем или гравием. Соблюдайте предельную осторожность при пересечении улиц, проходов и дорог, покрытых щебнем/гравием.
- Во время чистки снега двигайтесь вверх или вниз по склону. Не перемещайтесь поперек склона. Проявляйте осторожность при смене направления движения. Не используйте эту электролопату для очистки от снега с крутых склонов.
- Не пытайтесь использовать электролопату на крыше или на любой другой скользкой поверхности с крутым наклоном.
- Не эксплуатируйте электролопату, если не установлены щитки, пластины и прочие защитные устройства.
- Не используйте электролопату рядом со стеклянными ограждениями, автомобилями, подвальными окнами, обрывами и т.д. без надлежащей регулировки угла выброса снега. Не разрешайте детям и домашним животным приближаться к рабочей зоне.
- Не прилагайте избыточную силу и не перегружайте электролопату. Для максимальной эффективности и безопасности используйте электролопату на рекомендуемых производителем оборотах двигателя.
- Запрещается эксплуатировать электролопату при высокой скорости перемещения на скользкой поверхности. Оглядывайтесь и проявляйте осторожность при движении назад.
- Не направляйте выброшенное отверстие в сторону людей и не разрешайте никому двигаться перед электролопатой во время ее использования.
- Надевайте защитные очки, отвечающие требованиям стандарта ANSI Z87.1.
- Пользуйтесь снегоборочной лопатой при дневном освещении или при достаточном искусственном освещении. При использовании в ночное время включайте светодиодное освещение и следите за окружающей обстановкой.

Русский (Перевод оригинальных инструкций)

- Во избежание случайных пусков при включении снегоуборочной лопаты оставайтесь в положении подготовки пуска. Во время пуска оператор и снегоуборочная лопата должны находиться в устойчивом положении. Смотрите раздел под заголовком Инструкции по пуску/остановке.
- Используйте снегоуборочную лопату только для целей, для которых она предназначена.
- Не перенапрягайтесь. Сохраняйте устойчивое положение.
- Во время эксплуатации электролопаты держите ее обеими руками. Крепко держите устройство за ручки.
- Если рабочее колесо не может свободно вращаться из-за намерзшего льда, растопите его, прежде чем использовать электролопату.
- Своевременно очищайте рабочее колесо от мусора.
- Не пытайтесь чистить лопастное колесо во время работы двигателя.
- Следите за тем, чтобы одежда и части тела не приближались к рабочему колесу.
- Останавливайте двигатель при остановке работы или при перемещении из одного места в другое.
- Снимайте батарею при транспортировке и при неиспользовании.
- После удара о посторонний предмет выключите электролопату и отключите от сети питания, а затем проверьте ее на предмет повреждения. Проведите необходимый ремонт перед повторным запуском и использованием электролопаты.
- При необычной вибрации снегоуборочной лопаты немедленно остановите ее и попытайтесь установить причину. Вибрация обычно свидетельствует об опасности.
- Перед очисткой лопастного колеса и перед проведением ремонтных работ, наладок или проверок, останавливайте двигатель и снимайте батарею, если оператор не находится в рабочем положении..
- Не выбрасывайте снег на дороги общего пользования или вблизи движущегося транспорта.
- Дайте электролопате поработать в течение нескольких минут после уборки снега во избежание примерзания движущихся частей.
- Используйте только оригинальные запасные части и принадлежности от производителя. Использование нерекомендованных запасных частей и принадлежностей может привести к серьезной травме пользователя или повреждению электролопаты и приведет к аннулированию гарантии.
- Не хватайтесь за снегоуборочную лопату во время ее работы. Снегоуборочная лопата предназначена для перемещения по поверхности земли.
- Надевайте спецодежду, не надевайте болтающуюся одежду или украшения. Они могут быть затянuty движущимися деталями.
- При эксплуатации электролопаты необходимо носить прочную зимнюю обувь.
- Работа со снегоуборочной лопатой в положении ручного удержания небезопасна, за исключением специальных оговорок для такого использования, представленных в руководстве по эксплуатации.
- При неиспользовании храните снегоуборочную лопату внутри помещений – когда нет необходимости в использовании снегоуборочной лопаты, следует хранить ее внутри помещений в сухих, запертых местах – недоступных для детей.



ОБЩИЕ ПРАВИЛА ТЕХНИКИ БЕЗОПАСНОСТИ

- Перед транспортировкой электролопаты убедитесь, что она закреплена.
- Хранить снегоуборочную лопату в сухом и безопасном месте для недопущения несанкционированного использования и травмирования. Хранить в недоступном для детей месте.
- Следите за чистотой рукояток, они должны быть сухими и без загрязнений. Производите чистку снегоуборочной лопаты после каждого использования. Для получения более полной информации обращайтесь к разделу технического обслуживания данного руководства.
- Если этикетки на электролопате испортились или начали отрываться, позвоните по бесплатному телефону службы поддержки +004922129242919.
- Храните эти инструкции в надежном месте для дальнейшего использования. Регулярно обращайтесь к ним и используйте их, чтобы обучать других лиц. Каждый пользователь этой электролопаты должен внимательно прочитать эти инструкции.
- Обращайтесь с электролопатой с осторожностью. Следуйте инструкциям по смазке и замене принадлежностей.

Русский (Перевод д оригинальных инструкций)

СИМВОЛ

СИМВОЛ	НАЗНАЧЕНИЕ/ПОЯСНЕНИЕ
V	Напряжение
A	Ток
Гц	Частота (число циклов в
Wh	секунду)
Ah	Ампер-час - предельно допустимый ток
DC	Постоянный ток
⋯	Тип или характер тока
RPM	Оборотов в минуту
/min	Обороты, перемещения, поверхностная скорость, витки и т.д. в минуту
	Указывает на потенциальную опасность получения травмы
	Меры предосторожности, которые включают вашу безопасность.
	Всегда носите средства защиты слуха во время эксплуатации устройства.
	Всегда надевайте защитные очки с боковыми щитками, обеспечивающие защиту в соответствии с ANSI Z87.1 при работе с устройством.
	Брошенные объекты могут от ricoшетить и привести к травме или повреждению имущества.
	Держите руки и ноги подальше от рабочей зоны.
	Держите руки и ноги подальше от вращающегося рабочего колеса.
	Следите за тем, чтобы посторонние лица находились на безопасном расстоянии от устройства.

	Остановите двигатель и отключите устройство от сети питания, перед тем как оставить устройство без присмотра.
	Не допускайте попадания рук и ног в зону выброса снега.
	Держитесь подальше от движущихся частей. Следите за тем, чтобы все защитные приспособления и щитки были на своем месте.

Русский (Перевод оригинальных инструкций)

ТЕХНИЧЕСКИЕ ХАРАКТЕРИСТИКИ

Двигатель	40V
Вибрация	2.5m/s ² , k=1.5m/s ²
Уровень звукового давления	63dB(A), k=3.0dB(A)
Уровень звуковой мощности	85dB(A)
Скорость холостого хода	1800 RPM
Ширина очистки	12 in. (30 cm)
Глубина очистки	4 in. (10.2 cm)
Размер лопастного колеса	11 in. (27.8 cm)
Расстояние выгрузки	20 ft. (6 m)
Батарея	29727
арядное устройство	2910907
Масса (без батарей)	7.24 kg

ОПИСАНИЕ (См. рис. 1)

В состав машины входят следующие основные компоненты :

1. Батарейный отсек
2. Вспомогательная ручка
3. Ручка фиксации
4. Кожух ременного привода
5. Рабочее колесо
6. Скребок
7. Кнопка блокировки
8. Кнопка запуска
9. Предохранительный ключ

СБОРКА

РАСПАКОВЫВАНИЕ

Данное устройство требует сборки.

- Carefully remove the product and any accessories. Осторожно извлеките устройство и все приспособления из коробки. Проверьте наличие всех деталей, перечисленных в упаковочном листе.

⚠ ПЕРЕДО СТЕРЕЖЕНИЕ

Не пользуйтесь устройством, если при его распаковке обнаружится, что какие-либо детали из упаковочного листа уже смонтированы на устройстве. Детали из данного списка не монтируются на устройстве изготовителем, они должны устанавливаться покупателем. Использование неправильно собранного устройства может привести к серьезной травме.

- Внимательно осмотрите устройство на наличие дефектов или повреждений, возникших при транспортировке.
- Не выбрасывайте материал упаковки, пока не выполните тщательный осмотр и не убедитесь в нормальной работе устройства.
- Если какая-либо деталь повреждена или отсутствует, обратитесь в службу работы с клиентами компании Greenworks tools за помощью.

УПАКОВОЧНЫЙ ЛИСТ

- Электролопата
- Руководство по эксплуатации

⚠ ПЕРЕДО СТЕРЕЖЕНИЕ

Если любые части повреждены, или отсутствуют не использовать это изделие, пока части не заменены. Использование устройства с поврежденными деталями или без установки таких деталей может привести к получению тяжелых травм.

⚠ ПЕРЕДО СТЕРЕЖЕНИЕ

Не подключайте устройство к сети питания до окончания сборки. Несоблюдение этого правила может привести к случайному запуску и серьезным травмам.

⚠ ПЕРЕДО СТЕРЕЖЕНИЕ

Не пытайтесь изменять это изделие или создавать принадлежности, не рекомендуемые для использования с этим изделием. Любое такое изменение или модификация - неправильное употребление и могут закончиться опасным состоянием, ведущим к возможному серьезному персональному ущербу.

СОЕДИНЕНИЕ ВАЛОВ (См. рис. 2)

- Совместите штифт (A) на валу ручки и отверстие (B) на нижнем валу.
- Поверните ручку блокировки по часовой стрелке до полной фиксации.

Русский (Перевод оригинальных инструкций)

ЭКСПЛУАТАЦИЯ

⚠ ПЕРЕДО СТЕРЕЖЕНИЕ

Овладев зарядным устройством, не теряйте бдительности. Помните, что достаточно секунды невнимания, чтобы получить тяжелую травму.

⚠ ПЕРЕДО СТЕРЕЖЕНИЕ

Всегда надевайте средства защиты зрения. При несоблюдении этого правила техники безопасности посторонние предметы могут попасть в глаза и вызвать тяжелые глазные травмы.

РЕГУЛИРОВКА ВЫСОТЫ ДОПОЛНИТЕЛЬНОЙ РУЧКИ (См. рис. 3)

- Ослабьте болты, чтобы освободить дополнительную ручку.
- Установите дополнительную ручку на необходимой высоте, убедитесь, что выступы (D) на дополнительной ручке совмещены с пазами (C) на одной стороне вала ручки.
- Когда ручка будет установлена на нужной высоте, закрепите ее, затянув болты крестовой отверткой.

УСТАНОВКА БАТАРЕИ

(См. рис. 4 ШАГ: 2 - ШАГ: 3)

- Откройте крышку батарейного отсека (11) в верхней части электролопаты.
- Опустите батарею, чтобы зафиксировать ее в положение. Батарея полностью вставлена в снегоуборочную лопату, если вы отчетливо услышали «щелчок».
- Закройте крышку батарейного отсека (11).

УДАЛЕНИЕ БАТАРЕИ (См. рис. 4)

- Опустите курковый переключатель. Кнопка блокировки выскочит и снегоуборочная лопата остановится.
- Откройте крышку батарейного отсека (11) в верхней части электролопаты.
- Нажмите и удерживайте кнопку фиксации батареи (12) на задней рукоятке.
- Выньте батарею из снегоуборочной лопаты.

ЗАПУСК ЭЛЕКТРОЛОПАТЫ (См. рис. 4)

Во избежание получения серьезных травм оператор и электролопата должны быть в устойчивом положении во время запуска.

Выполните указанные шаги для запуска электролопаты.

- Откройте небольшую крышку (10) и вставьте

предохранительный ключ в разъем.

- Проверьте правильность установки батареи в батарейном отсеке.
- Нажмите и удерживайте кнопку блокировки.
- Удерживая кнопку блокировки, нажмите и удерживайте кнопку запуска.

ПРИМЕЧАНИЕ: Снегоуборочная лопата не запустится, если кнопка блокировки не удерживается до поднятия куркового переключателя. После нажатия на курок и пуска устройства отпустите кнопку блокировки.

- Возьмитесь за ручки и начните пользоваться электролопатой

ОСТАНОВКА ЭЛЕКТРОЛОПАТЫ

- Отпустите кнопку запуска.
- Кнопка блокировки выскочит и снегоуборочная лопата остановится.

ИСПОЛЬЗОВАНИЕ ЭЛЕКТРОЛОПАТЫ

- Запустите электролопату в соответствии с инструкцией. Скорость движения будет зависеть от глубины и тяжести снега.
- Толкайте электролопату вперед, чтобы она ехала на скребке.

СОВЕТЫ ПО ЭКСПЛУАТАЦИИ

- Убирайте снег сразу после снегопада.
- Чтобы тщательно убрать снег, двигайтесь так, чтобы проходы слегка перекрывали друг друга.
- По возможности обеспечьте выброс снега с подветренной стороны.
- В целях безопасности и предотвращения повреждения электролопаты убирайте с очищаемой территории камни, игрушки и другие посторонние предметы.

Русский (Перевод оригинальных инструкций)

ТЕХНИЧЕСКОЕ ОБСЛУЖИВАНИЕ

⚠ ПЕРЕДО СТЕРЕЖЕНИЕ !

При выполнении всех проверок и операций технического обслуживания машина и двигатель должны быть выключены. Перед выполнением любой операции технического обслуживания необходимо выключить двигатель и извлечь ключ.

⚠ ПЕРЕДО СТЕРЕЖЕНИЕ !

Перед выполнением технического обслуживания наденьте соответствующую одежду, защитные перчатки и очки.

ЗАМЕНА СКРЕБКА (РИС. 5-6)

⚠ ВНИМАНИЕ!

Во избежание серьезных травм выключайте электролопату и отключайте ее от сети питания перед выполнением каких-либо работ по ее обслуживанию.

Используйте только оригинальные запасные части от производителя.

- Установите электролопату на землю или на рабочий стол. Разместите электролопату так, чтобы рабочее колесо смотрело вверх.
- Открутите четырехгранной отверткой четыре (13) винта, расположенные под рабочим колесом, которые крепят скребок к корпусу.
- Снимите (6) скребков и утилизируйте его надлежащим образом.
- Установите новый скребок и прикрепите его к электролопате четырьмя винтами.

ЗАМЕНА РАБОЧЕЕ КОЛЕСО (РИС. 7)

- ①. Снимите правую боковую крышку, отвернув 6 винтов.
- ②. Потяните натяжитель ремня (маятниковый рычаг) в сторону от приводного шкива. Следите за тем, чтобы не ослабить шайбу, пружину и левый винт.
- ③. Снимите ремень
- ④. Открутите 4 винта.
- ⑤. Снимите левую боковую крышку, отвернув 6 винтов.
- ⑥. Снимите гайку, которая крепит левую пластину.
- ⑦. Снять вал рабочего колеса вместе со шкивом.
- ⑧. Вытяните старое/поврежденное рабочее колесо. Следите за тем, чтобы не ослабить втулку вала, которая крепит левую сторону вала.
- ⑨. Вставьте вал рабочего колеса со шкивом в новое рабочее колесо. Обязательно замените оставшуюся втулку вала, которая крепит левую сторону вала.

- ⑩. Установите и затяните оставшуюся гайку, чтобы закрепить левую пластину.
- ⑪. Установите и затяните оставшиеся винты, чтобы закрепить левую крышку.
- ⑫. Установите и затяните оставшиеся винты, чтобы закрепить шкив.
- ⑬. Установите ремень на свое место.
- ⑭. Установите натяжитель ремня (маятниковый рычаг) на свое место.
- ⑮. Установите и затяните оставшиеся винты, чтобы закрепить правую крышку.

ХРАНИЕНИЕ

- Дайте двигателю остыть перед постановкой на хранение.
- Храните электролопату в запираемом помещении во избежание самовольного использования или повреждения.
- Храните электролопату в сухом, хорошо вентилируемом помещении.
- Храните электролопату в недоступном для детей месте.

ОЧИСТКА

Во избежание серьезных травм выключайте электролопату и отключайте ее от сети питания перед очисткой или выполнением работ по ее обслуживанию. Используйте маленькую щетку, чтобы очистить электролопату снаружи. Не используйте сильные моющие средства.

Бытовые моющие средства, которые содержат ароматические масла, такие как хвойное или лимонное масло, и растворители, такие как керосин, могут повредить пластиковый корпус и ручки. Вытрите влагу мягкой тканью. могут повредить пластиковый корпус и ручки. Вытрите влагу мягкой тканью.

ТРАНСПОРТИРОВКА ЭЛЕКТРОЛОПАТЫ

- Дайте двигателю остыть перед транспортировкой устройства.
- Электролопата должна быть закрепленной во время транспортировки.
- При перемещении электролопаты держите ее за верхнюю ручку и дополнительную ручку.

Русский (Перевод оригинальных инструкций)

ОХРАНА ОКРУЖАЮЩЕЙ СРЕДЫ



Не выбрасывайте электрооборудование вместе с бытовыми отходами. В соответствии с Европейской директивой 2012/19/ЕС относительно выведенного из эксплуатации электрического и электронного оборудования и ее применением согласно правилам страны эксплуатации, выведенное из эксплуатации электрооборудование должно отправляться на переработку в соответствии с требованиями по охране окружающей среды отдельно от других отходов. Если электрооборудование выбрасывается на свалку или закапывается в землю, вредные вещества могут проникнуть в слой подземных вод и попасть в пищевые продукты, что приведет к нанесению ущерба вашему здоровью и хорошему самочувствию. Для получения более подробной информации по переработке этого изделия обращайтесь в учреждение, ответственное за переработку отходов, или к Вашему дистрибьютору.

Batteries



В конце срока службы батарей утилизируйте их с надлежащей заботой об окружающей среде. Батарея содержит вещества, которые являются опасными для вас и окружающей среды. Ее следует снять и отправить для утилизации в пункт приема отработанных литий-ионных батарей.



Раздельный сбор отработанных изделий и использование упаковочных материалов позволяет их перерабатывать и повторно использовать. Использование переработанных материалов помогает предотвратить загрязнение окружающей среды и снижает спрос на сырье.

ПОИСК НЕИСПРАВНОСТЕЙ

НЕПОЛАДКА	ВОЗМОЖНАЯ ПРИЧИНА	УСТРАНЕНИЕ
Электролопата не запускается.	Батарея не заряжается.	Зарядите батарею в соответствии с указаниями, приведенными в руководстве для батареи и зарядного устройства, или обратитесь к данному руководству.
	Кнопка блокировки или кнопка запуска использовались неправильно.	Нажмите кнопку блокировку и, удерживая ее нажатой, нажмите кнопку запуска.
	Батарея слишком холодная.	Выньте батарею из снегоборочной лопаты. Вставьте батарею в зарядное устройство и заряжайте в течение 10 минут. Снимите батарею из зарядного устройства и установите ее в снегоборочную лопату для использования.
	Батарея не полностью вставлена в посадочное гнездо	Проверьте, правильно ли батарея вставлена в посадочное гнездо.
	Батарея нуждается в обслуживании или замене.	Позвоните по бесплатному номеру +004922129242919 или замените батарею.
Двигатель включен, но ротор не вращается.	Ремень поврежден.	Замените ремень (см. «ЗАМЕНА РАБОЧЕГО КОЛЕСА»).
Электролопата оставляет тонкий слой.	Скребок изношен.	Замените скребок.

Suomi (Alkuperäisten ohjeiden käännös)

Tuote on suunniteltu ja valmistettu Greenworks tools korkeiden luotettavuus-, käyttöystävällisyys- ja turvallisuusstandardien mukaisesti. Asianmukaisesti hoidettuna se toimii ongelmatta vuosia.

Takk for at du kjøpte et Greenworks tools-produkt.

SÄILYÄ TÄMÄ KÄSIKIRJA TULEVAAN KÄYTTÖÄ VARTEN

INTRODUCTION

KÄYTTÖTARKOITUS

Tämä laite on suunniteltu ja valmistettu lumen linnoamiseen, auraamiseen ja poistamiseen jalkakäytäviltä, puutarhoista, ajoteiltä ja muilta maan tasolla olevilta pinnoilta.

Lumilapiota saa käyttää vain lumen luontiin.

VÄÄRÄ KÄYTTÖ

Käyttö mihiin tahansa muuhun tarkoitukseen, joka poikkeaa edellä mainituista, saattaa olla vaarallista ja aiheuttaa vahinkoja henkilöille ja/tai esineille. Sopimattomaksi käytöksi katsotaan (esimerkiksi, mutta ei ainoastaan):

- Laitteen käyttö korotetuilla pinnoilla kuten katot, autotallit, katokset tai muut rakenteet tai rakennukset.
- Ruuvisyöttimen käynnistys jos paikalla on muuta kuin lunta (esim. maa, ruoho, kivet tms.).
- Kuormien vetäminen tai työntäminen.
- Älä kuljeta matkustajia.

YLEISET TURVALLISUUSÄÄNNÖT

⚠ VAROITUS

Kaikkien varoitusten ja ohjeiden lukeminen Varoitusten ja ohjeiden laiminlyönnistä voi seurata sähköisku, tulipalo ja/ tai vakava loukkaantuminen.

TALLETA KAIKKI VAROITUKSET JA OHJEET TULEVAAN KÄYTTÖÄ VARTEN .

NOUDATA NÄITÄ SÄÄNTÖJÄ KÄYTTÄESSÄSI LUMILAPIOTA.

⚠ VAROITUS

LUE JA YMMÄRRÄ KAIKKI OHJEET. Jos et noudata kaikkia alla lueteltuja ohjeita, altistut sähköiskun, tulipalon ja/ tai vakavan loukkaantumisen vaaralle.

- Kävele. Älä juokse.
- Tarkista, että lumilapio ei kosketa mitään, ennen kuin kytket sen päälle.
- Pysy aina kaukana poistoaukosta. Pidä kasvot, kädet ja jalat kaukana suojatuista, liikkuvista ja pyörivistä osista.

- Ole valpas käyttäessäsi lumilapiota ja pidä silmillä mahdollisia kuoppia ja muita näkymättömiä varojoja sekä liikennettä.
- Älä käytä lumilapiota sora- tai kivimurskapinnalla. Ole erittäin varovainen ylittäessäsi sora/kivimurska-ajoteita, -polkuja tai -teitä.
- Liiku ylä- ja alamäkeen luodessasi lunta. Älä kulje rinteessä poikittain. Ole varovainen vaihtaessasi suuntaa. Älä luo lunta jyrkistä rinteistä tällä lumilapiolla.
- Älä yritä käyttää lumilapiota katolla tai millään jyrkällä ja liukkaalla pinnalla.
- Älä käytä lumilapiota ilman, että kaikki suojuukset, levyt ja muut suojalaitteet ovat paikoillaan.
- Älä käytä lumilapiota lähellä lasia, autoja, rekkvoja, ikkunasyvennyksiä, jyrkenteitä tms. säätämättä lumen poistokulmaa asianmukaisesti. Pidä lapset ja lemmikit poissa työalueelta.
- Älä pakota tai ylikuormita lumilapiota. Lumilapio toimii paremmin ja turvallisemmin, kun sitä käytetään sille tarkoitettulla nopeudella.
- Älä käytä lumilapiota suurella nopeudella liukkaalla pinnalla. Katso taaksesi ja ole varovainen liikkuessasi taaksepäin.
- Älä suuntaa poistolunta ihmisiä kohden äläkä päästä ketään lumilapion eteen sen ollessa käytössä.
- Käytä ANSI Z87.1 -standardien mukaisia suojalaseja.
- Käytä lumilapiota päivänvalossa tai hyvässä keinovalossa. Jos käytät sitä yöllä, sytytä LED-valot ja pidä silmillä ympäristöäsi.
- Ole aloitusasennossa kytkiessäsi lumilapion päälle välttääksesi tahattomat käynnistymiset. Käyttäjän ja lumilapion on oltava tukevassa asennossa sitä käynnistettäessä. Katso kohta Aloitus-/pysäytysohjeet.
- Käytä tätä lumilapiota vain sille tarkoitettuun käyttöön.
- Älä kurkota liian kauas. Säilytä aina asianmukainen jalansija ja tasapaino.
- Pitele lumilapiota molemmin käsin sitä käyttäessäsi. Pitele kahvoista tiukasti.
- Jos vetopyörä ei pyöri vapaasti jään takia, sulata lumilapio huolella ennen käyttöä.
- Pidä vetopyörä vapaana roskista.
- Älä yritä puhdistaa vetopyörää moottorin käydessä.
- Pidä vaatteet ja ruumiinosat kaukana vetopyörästä.
- Sammuta moottori, kun pysähdyt ja kun siirryt paikasta toiseen.
- Irrota akku, kun laitetta kuljetetaan tai kun se ei ole käytössä.
- Jos törmäät vierasesineeseen, sammuta lumilapio ja irrota se pistorasiasta ja tarkista sitten vahingot. Korjaa kaikki vauriot ennen kuin käynnistät lumilapion uudelleen ja käytät sitä.
- Jos lumilapio alkaa täräistä epänormaalisti, pysäytä se välittömästi ja pyri määrittämään syy. Tärinä on tavallisesti merkki vaarasta.
- Pysäytä moottori ja irrota akku, kun käyttäjä ei ole työasennossa, ennen vetopyörän tukoksen vapauttamista ja ennen korjauksia, säätöjä ja tarkastuksia.

Suomi (Alkuperäisten ohjeiden käännös)

- Älä luo lunta julkiselle tielle tai lähelle liikennettä.
- Anna lumilapion käydä muutama minuutti lumenluonnin jälkeen, jotta liikkuvat osat eivät pääse jäätymään.
- Käytä lumilapion kanssa vain valmistajan alkuperäisiä varaosia ja lisävarusteita. Valtuuttamattomien osien tai lisävarusteiden käyttö voi johtaa vakavaan vammaan käyttäjälle ja vaurioihin lumilapiolle ja mitätöi takuun.
- Älä nosta lumilapiota käteesi sen ollessa käynnissä. Lumilapio on suunniteltu kuljetettavaksi maata pitkin.
- Pukeudu asianmukaisesti – älä käytä väljiä vaatteita tai koruja. Ne voivat tarttua liikkuviin osiin.
- Älä käytä moottoria tarpeettoman nopealla. Älä käytä moottoria kovalla, kun et luo lunta.
- Lumilapion käsikäyttö on vaarallista, jos ei noudateta käyttöoppaan sisältämiä erityisohjeita tällaisesta käytöstä.
- Säilytä sammutettua lumilapiota sisätiloissa – kun lumilapio ei ole käytössä, sitä tulee säilyttää sisällä kuivassa, lukitussa paikassa, jossa lapset eivät pääse siihen käsiksi.

YLEISET TURVALLISUUSÄÄNNÖT

- Tarkista, että lumilapio on kunnolla kiinni kuljetettaessa.
- Säilytä lumilapiota kuivassa paikassa, jossa luvaton käyttö ja vauriot on estetty. Pidä poissa lasten ulottuvilta.
- Pidä kädensijat kuivina ja puhtaina roskista. Puhdista lumilapio jokaisen käyttökerran jälkeen. Lisätietoja on tämän oppaan Huolto-luvussa.
- Jos lumilapion tarrat turmeltuvat tai alkavat irrota, soita maksuttomaan tukinumeroon +004922129242919.
- Säilytä nämä ohjeet turvallisessa paikassa tulevaa käyttöä varten. Viittaa niihin usein ja käytä niitä kouluttaessasi muita käyttäjiä. Jokaisen lumilapiota käyttävän on luettava nämä ohjeet huolella.
- Huolla lumilapio huolella. Noudata voitelua ja lisävarusteiden vaihtoa koskevia ohjeita.

SYMBOLI

SYMBOLI	MERKITYS/SELITYS
V	Jännite
A	Virta
Hz	Taajuus (jaksoa sekunnissa)
Wh	Wattituntia – energian varastointikapasiteetti
Ah	Ampeerituntit – virtakapasiteetti
DC	Tasavirta
	Virran tyyppi tai piirteet
RPM	Kierroksia minuutissa
/min	Kierrosta, iskua, pintanopeutta, tms. minuutissa
	Ilmoittaa mahdollisesta loukkaantumisen vaarasta.
	Pienennä rekylyn aiheuttamaa loukkaantumisvaaraa pitelemällä suihkuputkea tukevasti molemmin käsin, kun laite on käynnissä.
	Käytä kuulosuojaimia aina laitetta käytäessäsi.
	Käytä aina laitetta käytäessäsi sivulta suojaavia suojalaseja, joiden on merkitty noudattavan ANSI Z87.1 -standardia.
	Sinkoutuneet esineet voivat kimmota ja aiheuttaa vamman tai vaurion.
	Pidä kädet ja jalat kaukana.
	Pidä kädet ja jalat kaukana pyörivästä vetopyörästä.
	Pidä sivulliset turvallisella etäisyydellä laitteesta.
	Pysäytä moottori ja irrota laite pistorasiasta ennen kuin jätät sen valvomatta.
	Pidä kädet ja jalat poissa poistoalueelta.
	Pidä kaukana liikkuvista osista. Pidä kaikki suojat ja suojukset paikallaan.

Suomi (Alkuperäisten ohjeiden käännös)

TEKNISET TIEDOT

Moottori	40V
Täriinä	2.5m/s ² , k=1.5m/s ²
Äänipaine	63dB(A), k=3.0 dB(A)
Ääniteho	85dB(A)
Kuormaton nopeus	1800 RPM
Poistoleveys	12 in. (30 cm)
Poistosyvyyys	4 in. (10.2 cm)
Vetopyörän koko	11 in. (27.8 cm)
Latauksen purkautumismatka	20 ft. (6 m)
BAkkulaturi	29727
Oplader	2910907
Vekt (akkuei ole mukana)	7.24 kg

KUVAUS (Katso kuva1)

Laite koostuu seuraavista pääosista :

1. Akkutila
2. Lisäkahva
3. Lukitusnappi
4. Hihnavedon kansi
5. Vetopyörä
6. Kaavin
7. Lukituspainike
8. Liipaisin
9. Turva-avain

KOKOONPANO

PAKKAUKSEN PURKAMINEN

Tämä laite on koottava.

- Ota tuote ja lisälaitteet varoen ulos laatikosta. Tarkista, että laatikko sisältää kaikki pakkauslistan osat.

VAROITUS

Älä käytä laitetta, jos jokin pakkauslistan osista on jo asennettu laitteeseen pakkausta purettaessa. Valmistaja ei asenna listan osia tuotteeseen, vaan käyttäjän on hoidettava niiden asennus. Jos laite kootaan virheellisesti, sen käyttö voi johtaa vakaviin vammoihin.

- Tarkista tuote huolella ja varmista, että se ei ole vioittunut kuljetuksen aikana.
- Älä hävitä pakkausmateriaaleja, ennen kuin olet

tarkastanut tuotteen ja käyttänyt sitä tyydyttävästi.

- Jos jokin osa on vioittunut tai puuttuu, soita Greenworks tools asiakaspalveluun ja pyydä apua.

LÄHETYSLUETTELO

- Lumilapio
- Käyttöopas

VAROITUS

Jos osia puuttuu, älä käytä työkalua ennen, kuin olet hankkinut puuttuvan osan. Jos tuotetta käytetään osan puuttuessa tai ollessa viallisia, käyttäjä voi loukkaantua vakavasti.

VAROITUS

Älä kytke laitetta virtalähteeseen, ennen kuin se on koottu. Muutoin se voi käynnistyä tahattomasti, mikä saattaa aiheuttaa vakavan vamman.

VAROITUS

Älä yritä tehdä muutoksia työkaluun tai liittää siihen lisävarusteita, joita ei suositella käytettäväksi tämän tuotteen kanssa. Jokainen sellainen muutos tai korjaus on väärinkäyttöä ja voi johtaa vaarallisiin, vakaviin loukkaantumisiin johtaviin tilanteisiin.

VARSIEN LIITTÄMINEN (katso kuva 2)

- Aseta kahvan varren sokka (B) ja alavarren reikä (A) kohdakkain.
- Kierrä lukitusnuppia myötäpäivään, kunnes se on kierällä.

Suomi (Alkuperäisten ohjeiden käännös)

KÄYTTÖ

▲ VAROITUS

Älä unohda valppautta kun olet oppinut laitteen käytön. Muista aina, että hetken kestävä huolimattomuus voi johtaa vakavaan loukkaantumiseen.

▲VAROITUS

Käytä aina suojalaseja. Tämän ohjeen laiminlyönti voi aiheuttaa roskien sinkoutumista silmiin käytön aikana ja aiheuttaa täten vakavia silmävammoja.

LISÄKAHVAN KORKEUDEN SÄÄTÄMINEN

(katso kuva 3)

- Löysennä pultteja, kunnes lisäkahva vapautuu.
- Siirrä lisäkahva haluamallesi korkeudelle varmistaen, että lisäkahvan kohokkeet (D) ovat kohdakkain kahvan varren yhden sivun urien (C) kanssa.
- Kun kahva on toivotussa asennossa, kiristä pultit ristipääruuviavaimella siten, että lisäkahva kiinnittyy paikoilleen.

AKUN ASENTAMINEN

(katso kuva 4 VAIHE: 2 - VAIHE: 3)

- Avaa lumilapion päällä oleva kansi (11).
- Työnnä akkua alaspäin lukitukseksi sen paikoilleen. Akku istuu lumilapiossa kunnolla, kun kuulet naksahduksen.
- Sulje kansi (11).

AKUN IRROTTAMINEN (katso kuva 4)

- Vapauta liipaisin. Lukituspainike ponnahtaa ylös ja lumilapio pysähtyy.
- Avaa lumilapion päällä oleva kansi (11).
- Pidä takakahvan akkusalpapainike (12) pohjassa.
- Irrota akku lumilapiosta.

LUMILAPION KÄYNNISTÄMINEN (katso kuva 4)

Käyttäjän ja laitteen on oltava vakaassa asennossa lumilapiota käynnistettäessä, jotta vältytään vakavilta vammoilta.

Noudata tätä järjestystä täsmällisesti käynnistäessäsi lumilapiota.

- Avaa turva-avaimen pieni kansi (10) ja laita avain (9) avaimenreikään.
- Tarkista, että akku on akkutilassa.
- Paina lukituspainiketta ja pidä se pohjassa.
- Pitele lukituspainiketta ja paina liipaisinta ja pidä se

pohjassa.

HUOMAUTUS: Lumilapio ei käynnisty, jos lukituspainiketta ei pidetä pohjassa, kunnes liipaisin vapautetaan. Kun liipaisinta painetaan ja laite käynnistyy, vapauta lukituspainike.

- Pidä kiinni kahvoista ja aloita lumilapion käyttö.

LUMILAPION PYSÄYTTÄMINEN

- Vapauta liipaisin.
- Lukituspainike ponnahtaa ylös ja lumilapio pysähtyy.

LUMILAPION KÄYTTÄMINEN

- Käynnistä lumilapio käynnistysohjeiden mukaisesti. Lumen syvyys ja paino määräävät etenemisnopeuden.
- Työnnä lumilapiota eteenpäin siten, että se kulkee kaapimen varassa.

KÄYTTÖVINKKEJÄ

- Luo lumi heti lumisateen jälkeen.
- Jos haluat poistaa kaiken lumen, kulje hieman jo luodun kohdan päällä.
- Jos mahdollista, luo lumi alatuuleen.
- Pidä luotava alue vapaana kivistä, leluista ja muista vierasesineistä turvallisuussyistä ja estääksesi lumilapion vaurioitumisen.

Suomi (Alkuperäisten ohjeiden käännös)

HUOLTO

⚠ VAROITUS

Kaikki huoltoa koskevat tarkastukset ja toimenpiteet on suoritettava laite pysähdyksissä ja moottori sammutettuna. Ennen huoltotoimenpiteiden suorittamista, sammuta moottori ja ota virta-avain pois paikaltaan.

⚠ VAROITUS

Käytä tarkoituksenmukaisia vaatteita, käsineitä ja lasveja ennen huoltotoimenpiteiden suorittamista.

KAAPIMEN VAIHTAMINEN (KUVA 5-6)

⚠ VAROITUS

JOTTA VÄLTYY VAKAVALTA LOUKKAANTUMISELTA, SAMMUTA LUMILAPIO JA IRROTA SE PISTORASIASTA ENNEN HUOLTOA.

Käytä ainoastaan alkuperäisiä valmistajan tuottamia varaosia.

- Aseta lumilapio maahan tai työpenkille. Aseta lumilapio siten, että vetopyörä osoittaa ylöspäin.
- Irrota ristipääruuviavaimella vetopyörän neljä ruuvia (13), joilla kaavin kiinnitty koteloon.
- Irrota kaavin (6) ja hävitä se asianmukaisesti.
- Laita uusi kaavin paikoilleen ja kiinnitä se lumilapioon asentamalla neljä ruuvia takaisin.

VETOPYÖRÄ VAIHTAMINEN (KUVA 7)

- ① Irrota oikeanpuoleinen suojus irrottamalla 6 ruuvia.
- ② Vedä hihnankiristin (tyhjäkäyntivipu) irti kiilahihnapyörästä. Varo, etteivät välilevy, jousi ja ruuvi katoa.
- ③ Irrota hihna.
- ④ Irrota 4 ruuvia.
- ⑤ Irrota vasemmanpuoleinen suojus irrottamalla 6 ruuvia.
- ⑥ Irrota mutteri, jolla vasemmanpuoleinen suojus on kiinnitetty.
- ⑦ Irrota vetoakseli ja kiilahihnapyörä.
- ⑧ Vedä vanha/vaurioitunut vetopyörä irti. Älä löysennä akselin suojusta, jolla akselin vasen puoli on kiinnitetty.
- ⑨ Laita vetopyörän akseli ja kiilahihnapyörä uuteen vetopyörään. Muista asentaa akselin suojus, jolla akselin vasen puoli on kiinnitetty.
- ⑩ Asenna ja kiristä mutteri kiinnittääksesi vasemmanpuoleisen levykokoontalon.
- ⑪ Asenna ja kiristä loput ruuvit kiinnittääksesi vasemmanpuoleisen suojuksen.

- ⑫ Asenna ja kiristä loput ruuvit kiinnittääksesi kiilahihnapyöräkokoontalon.
- ⑬ Laita hihna takaisin paikoilleen.
- ⑭ Laita hihnankiristin (tyhjäkäyntivipu) takaisin paikoilleen.
- ⑮ Asenna ja kiristä loput ruuvit kiinnittääksesi oikeanpuoleisen suojuksen.

SÄILYTYS

- Anna moottorin jäähtyä ennen varastointia.
- Säilytä lumilapiota lukitussa paikassa estääksesi luvattoman käytön ja vahingot.
- Säilytä lumilapiota kuivassa, hyvin tuuletetussa paikassa.
- Säilytä lumilapiota poissa lasten ulottuvilta.

PUHDISTAMINEN

Jotta välttyä vakavalta loukkaantumiselta, sammuta lumilapio ja irrota se pistorasiasta ennen puhdistusta ja huoltoa. Puhdista lumilapion ulkopinta pienellä harjalla. Älä käytä vahvoja pesuaineita.

Aromaattisia öljyjä, kuten mäntyä tai sitruunaa, sisältävät talouspuhdistusaineet sekä sellaiset liuottimet kuten kerosiini saattavat vaurioittaa muovikoteloja ja kahvoja. Kuivaa kosteus pois pehmeällä liinalla.

LUMILAPION KULJETTAMINEN

- Anna moottorin jäähtyä ennen kuljetusta.
- Kiinnitä lumilapio kuljetuksen ajaksi.
- Kun siirrät lumilapiota, pitele sitä kiinni ylä- ja lisäkavhusta.

Suomi (Alkuperäisten ohjeiden käännös)

YMPÄRISTÖSUOJELU



Älä hävitä sähkölaitteita kotitalousjätteiden seassa. Euroopan parlamentin ja neuvoston direktiivi 2012/19/EY sähkö- ja elektroniikkaromusta ja sen toteuttaminen kansallisten säädösten mukaisesti määrää sähkölaitteiden erillisen keräyksen niin, että ne voidaan käyttää uudelleen ympäristöystävällisesti. Jos sähköisiä laitteita hävitetään kaatopaikalle tai maaperään, vahingolliset aineet saattavat joutua pohjaveteen ja ravintoketjuun vahingoittaen siten terveyttä ja hyvinvointia. Lisätietoja tämän laitteen hävittämisestä saa kotitalousjätteiden

Batteries



Li-ion

Hävitä akut niiden käyttöiän päättyessä ottamalla ympäristö huomioon. Akku sisältää materiaalia, joka on vaarallista käyttäjälle ja ympäristölle. Se on irrotettava ja hävitettävä erikseen laitoksessa, joka ottaa vastaan litiumioniakkuja.



PKun käytetyt tuotteet ja pakkausmateriaalit viedään erilliseen keräykseen, materiaalit voidaan kierrättää ja uusiokäyttää. Kierrätettyjen materiaalien uusiokäyttö estää ympäristön saastumista ja vähentää raakaaineiden tarvetta.

VIANKORJAUS

VIKA	MAHDOLLINEN SYY	KORJAUSTOIMENPIDE
Lumilapio ei käynnisty.	Akku ei ole ladattu.	Lataa akku noudattamalla akun ja laturin käyttöopasta tai tätä käyttöopasta.
	Lukituspainiketta tai liipaisinta ei käytetä asianmukaisesti.	Pidä lukituspainike pohjassa ja paina samalla liipaisinta.
	Akku on liian kylmä.	Irrota akku lumilapiosta. Aseta akku laturiin ja anna latautua 10 minuuttia. Irrota akku laturista ja asenna se lumilapioon.
	Akku ei istu kunnolla kotelossa.	Tarkista, istuuko akku kunnolla kotelossa.
	Akku saattaa vaatia huoltoa tai vaihtoa.	Soita ilmaiseen asiakaspalvelunumeroon +004922129242919 tai vaihda akku.
Moottori on käynnissä, mutta roottori ei pyöri.	Hihna on vaurioitunut.	Vaihda hihna (katso kohta "VETOPYÖRÄN VAIHTAMINEN").
Lumilapio jättää jälkeensä ohuen kerroksen.	Kaavin on kulunut.	Vaihda kaavin.

Svenska (Översättning från originalinstruktioner)

Din maskin har utveckats och tillverkats enligt Greenworks tools höga standard för att vara pålitlig, enkel att använda och säker. Om du tar hand om den på korrekt sätt kommer den att fungera problemfritt i flera år.

Tak fördi du köpte et Greenworks tools-produkt.

SPARA DEN HÄR MANUALEN FÖR FRAMTIDA REF-ERENS

INTRODUKTION

AVSEDD ANVÄNDNING

Maskinen är konstruerad för röjning av snö från trottoarer, trädgårdar, uppfarter och andra ytor på marknivå. Snöslungan får endast användas för att ta bort snö.

FELAKTIG ANVÄNDNING

All annan användning som inte överensstämmer med den ovan angivna kan medföra risker och skada personer och/eller föremål. Exempel på felaktig användning kan inkludera, men begränsas inte till:

- Användning av maskinen på ytor ovanför marknivå, såsom hustak, garagetak eller skyddstak, eller andra konstruktioner eller byggnader.
- Igångsättning av snöskruven i närvaro av andra material än snö (t.ex. jord, gräs, grus etc.).
- Bogsering eller påskjutning av laster.
- Låt ingen åka med maskinen.

GENERELLA SÄKERHET FÖRESKRIFTER

⚠ VARNING

Läs alla säkerhetsvarningar och -instruktioner. Att inte följa denna varning kan resultera i elektrisk stöt, brand och/eller allvarlig skada.

SPARA ALLA VARNINGAR OCH INSTRUKTIONER FÖR FRAMTIDA BRUK.

FÖLJ DESSA REGLER VID ANVÄNDNING AV SNÖSLUNGAN

⚠ VARNING

LÄS OCH VAR INFÖRSTÄDD MED ALLA INSTRUKTIONER. Om inte alla instruktioner följs kan det leda till elektrisk stöt, brand och/eller allvarlig personskada.

- Gå. Spring inte.
- Kontrollera att snöslungan inte är i kontakt med något innan den slås på.
- Undvik alltid att vara framför utkastöppningen. Håll ansikte, händer och fötter borta från dolda, rörliga eller snurrande delar.

- Var uppmärksam vid användning av snöslungan och håll koll på hål i marken och andra dolda risker eller företeelser.
- Använd inte snöslungan på underlag av grus eller stenkross. Var extremt försiktig när du korsar grusvägar eller -gångar.
- Kör rakt upp eller ner i slutningar. Gå inte på tvärs i slutningar. Var försiktig när du ändrar riktning. Använd inte snöslungan i branta backar.
- Försök inte använda snöslungan på tak eller skarpt lutande hala underlag.
- Använd inte snöslungan om skydd, plattor eller andra säkerhetsenheter inte är på plats.
- Använd inte snöslungan i närheten av glas, bilar, lastbilar, fönsterytor, etc. utan att justera utkastvinkeln. Håll barn och husdjur borta från arbetsområdet.
- Tvinga eller överbelasta inte snöslungan. Snöslungan fungerar mer effektivt och säkert när den används i den hastighet som den är designad för.
- Använd inte snöslungan i höga hastigheter på halt underlag. Håll uppsikt bakåt och var försiktig när du backar.
- Rikta inte utkastet mot personer och låt inte någon befinna sig framför snöslungan när den är i gång.
- Använd skyddsglasögon som uppfyller ANSI Z87.1-kraven.
- Använd enbart snöslungan i dagsljus eller bra artificiellt ljus. Vid användning nattetid ska LED-lamporna tändas och du ska vara extra uppmärksam på omgivningen.
- För att undvika start av misstag ska snöslungan vara kvar i startläget när den slås på. Användaren och snöslungan måste stå stabil vid start. Läs i avsnittet "Instruktioner för start och stopp".
- Använd snöslungan enbart för vad den är avsedd.
- Sträck dig inte för långt. Se till att alltid ha bra fotfäste och balans.
- Håll snöslungan med båda händerna när den används. Håll stadigt tag om handtaget eller greppen.
- Om drivhjulet inte snurrar fritt på grund av is ska snöslungan töas upp ordentligt innan den används.
- Se till att drivhjulet är fritt från skräp.
- Försök inte rensa drivhjulet när motorn är igång.
- Håll kläder och kroppsdelar på säkert avstånd från drivhjulet.
- Stoppa motorn när du stannar eller vid flytt från en plats till en annan.
- Ta bort batteriet under transport och när snöslungan inte används.
- Om du kör på något främmande föremål ska snöslungan stängas av och kopplas från och sedan ses över för eventuella skador. Reparera eventuella skador före omstart och användning av snöslungan.
- Om snöslungan börjar vibrera onormalt ska den omedelbart stoppas och orsaken sökas reda på. Vibration är oftast ett tecken på fara.
- Stoppa motorn och ta bort batteriet när användaren inte är i användningsposition, före rensning av

Svenska(Översättning från originalinstruktioner)

drivhjulet och före eventuella reparationer, justeringar eller översyn.

- Slunga inte snö på allmänna vägar eller i närheten av trafik.
- Låt snöslungan gå några minuter efter snörensning då att inte de rörliga delarna fryser.
- Använd enbart original reservdelar och tillbehör till denna snöslunga. Användning av icke godkända delar eller tillbehör kan innebära risk för allvarliga skador på användaren eller skada snöslungan – och det upphäver garantin.
- Plocka inte upp snöslungan när den är i gång. Snöslungan är designad för att användas på marken.
- Klä dig ordentligt – Bär inte löst sittande kläder eller smycken. De kan fastna i rörliga delar.
- Använd lämpliga vinterskor vid användning av snöslungan.
- Användning av snöslungan buren i händerna är inte säkert förutom om det sker enligt specialinstruktionerna för sådan användning (finns i bruksanvisningen).
- Förvara snöslunga som inte används inomhus – När den inte används ska den förvaras inomhus på en torr, högt placerad eller låst plats utom räckhåll för barn.

ALLMÄNNA SÄKERHETSFÖRESKRIFTER

- Kontrollera att snöslungan är säkrad under transport.
- Förvara snöslungan på torr plats för att undvika icke godkänd användning och skador. Håll utom räckhåll för barn.
- Se till att handtag är torra, rena och fria från skräp. Rengör alltid snöslungan efter användning. Läs i avsnittet om underhåll i denna bruksanvisning för mer information.
- Om etiketterna på snöslungan blir oläsliga eller lossnar ska du kontakta vår avgiftsfria Helpline, på +004922129242919.
- Förvara dessa instruktioner på säker plats för framtida referens. Läs igenom dem ofta och använd dem för att instruera andra. Alla som använder snöslungan måste ha läst dessa instruktioner noga.
- Var noga med skötsel av snöslungan. Följ instruktioner för smörjning och utbyte av tillbehör.

SYMBOL

SYMBOL	BETYDELSE/FÖRKLARING
V	Spänning
A	Ström
Hz	Frekvens (svängningar per sekund)
Wh	Wattimme – Energilagringsskapacitet
Ah	Amperetimme – Spänningskapacitet
DC	Likström
	Typ eller egenskap för ström
RPM	Varv/minut
/min	Rotationer, slag, ythastighet, varv etc., per minut.
	Indikerar en potentiell personskaderisk.
	För att minska risken för skador vid en rekyl ska spolhandtaget hållas säkert med båda händerna när maskinen är igång.
	säkert med båda händerna när maskinen är igång.
	Använd alltid skyddsglasögon med sidoskydd som är ANSI Z87.1-märkta.
	Kastade föremål kan studsas och leda till personskador eller skador på egendom.
	Håll händer och fötter på säkert avstånd.
	Håll händer och fötter borta från det snurrande drivhjulet.
	Se till att åskådare är på säkert avstånd från maskinen.
	Stoppa motorn och koppla från maskinen innan du lämnar den.
	Se till att händer och fötter inte är vid utkastet.
	Håll säkert avstånd till rörliga delar. Se till att alla skydd sitter på plats.

Svenska (Översättning från originalinstruktioner)

TEKNISKA DATA

Motor	40V
Vibration	2.5m/s ² , k=1.5m/s ²
Ljudtrycksnivå	63dB(A), k=3.0 dB(A)
Ljudeffektnivå	85dB(A)
Hastighet utan belastning	1800 RPM
Röjningsbredd	12 in. (30 cm)
Röjningsdjup	4 in. (10.2 cm)
Storlek på drivhjul	11 in. (27.8 cm)
Utkastavstånd	20 ft. (6 m)
Batteripack utan batteri	29727
Laddare	2910907
Vikt (utan batteri)	7.24 kg

BESKRIVNING (Se figur 1)

Maskinen består av de följande huvudkomponenterna :

1. Batterifack
2. Extrahandtag
3. Låsvred
4. Drivremsskydd
5. Drivhjul
6. Skrap
7. Låsknapp
8. Gashandtag
9. Säkerhetsnyckel

MONTERING

UPPACKNING

Den här produkten kräver montering.

- Ta försiktigt ur produkten och tillbehören ur kartongen. Kontrollera att alla föremål som står med på packsedeln finns med.

VARNING

Använd inte maskinen om någon del på packsedeln redan är monterad på maskinen när du plockar upp den ur förpackningen. Delarna på denna lista monteras inte av fabriken och kräver användarmontering. Om du använder en produkt som kan ha monterats felaktigt kan det resultera i allvarliga personskador.

- Undersök produkten noggrant och se till att inga skador har uppstått under frakten.
- Kasta inte bort förpackningsmaterialet förrän du har

kontrollerat och provat produkten.

- Ring Greenworks tools servicecenter för hjälp om några delar är skadade eller saknas.

PACKLISTA

- Snöslunga
- Användarmanual

⚠ VARNING

Om några delar är skadade eller saknas, använd inte denna produkt innan delarna har bytts ut. Användning av en produkt med skadade eller saknade delar kan leda till allvarliga personskador.

⚠ VARNING

Anslut inte till eluttag innan monteringen är klar. Om inte detta efterlevs kan det leda till start av misstag och eventuella allvarliga personskador.

⚠ VARNING

Försök inte att modifiera denna produkt eller skapa tillbehör till den som inte är rekommenderade för denna produkt. Sådana modifieringar anses som felanvändning och det kan resultera i en farlig situation som kan leda till allvarlig personskada.

ANSLUTA AXLAR (Se figur 2)

- Rikta in stiftet på (B) handtagsskaftet med hålet (A) på nedre skaftet.
- Vrid låsvredet medurs tills det är helt åtdraget.

Svenska (Översättning från originalinstruktioner)

ANVÄNDNING

⚠ VARNING

Fortsätt att vara på din vakt även när du blivit van vid din apparat. Glöm inte att om du är uppmärksam bara bråkdelen av en sekund kan du skada dig allvarligt.

⚠ VARNING

Bär alltid ögonskydd. Underlåtenhet att följa denna föreskrift kan leda till att främmande partiklar slungas mot ögonen och framkallar allvarliga ögonskador.

inte hålls inne medan man trycker på gashandtaget. När gashandtaget trycks in och enheten startas ska låsknappen släppas.

- Håll i handtagen och börja använda snöslungan.

STOPPA SNÖSLUNGAN

- Släpp gashandtaget.
- Låsknappen trycks ut och snöslungan stoppar.

ANVÄNDA SNÖSLUNGAN

- Starta snöslungan genom att följa instruktionerna för start. Djup och höjd på snön avgör hastigheten framåt.
- För snöslungan framåt så att den glider på skrapan.

TIPS FÖR ANVÄNDNING

- Rensa snön direkt efter snöfall.
- För hel rensning sak du överlappa vid körningen.
- Om möjligt ska du kasta ut snön i medvind.
- För säkerhet och för att förhindra skada på snöslungan ska området hållas rent från stenar, leksaker och andra främmande föremål.

STÄLLA IN EXTRAHANDTAGETS HÖJD

(Se figur 3)

- Lossa bultarna tills extrahandtaget inte längre är säkrat.
- Flytta extrahandtaget till önskad höjd, se till att de upphöjda punkterna (D) på extrahandtaget är inriktade efter spåren (C) på ena sidan av handtagsskafet.
- När handtaget sitter i önskad höjd drar du åt bultarna med en stjärnkruvmejsel tills extrahandtaget sitter säkert.

INSTALLERA BATTERIET

(Se figur 4 STEG: 2 - STEG: 3)

- Öppna luckan (11) överst på snöslungan.
- För ned batteriet tills det låser i läge. Batteriet är på plats när ett klickljud hörs från snöslungan.
- Stäng luckan (11).

TA BORT BATTERIET (Se figur 4)

- Släpp gashandtaget. Låsknappen trycks ut och snöslungan stoppar.
- Öppna luckan (11) överst på snöslungan.
- Tryck och håll batterispärren (12) på bakre handtaget.
- Ta bort batteriet från snöslungan.

STARTA SNÖSLUNGAN (Se figur 4)

För att undvika allvarliga skador måste användaren och enheten stå stadigt när snöslungan startas.

Följ denna sekvens exakt för att starta snöslungan.

- Öppna den lilla luckan (10) för säkerhetsnyckeln och sätt i nyckeln (9) i kontakten.
- Kontrollera att batteriet sitter ordentligt i batterifacket.
- Tryck och håll låsknappen.
- När du håller inne låsknappen trycker du och håller gashandtaget.

OBS! Snöslungan kan inte starta om låsknappen

Svenska (Översättning från originalinstruktioner)

UNDERHÅLL

⚠ VARNING

All service och allt underhåll måste utföras på en stillastående maskin med motorn avstängd. Stäng av motorn före varje underhållsåtgärd.

⚠ VARNING

Ta på lämplig klädsel, handskar och skyddsglasögon innan underhållsarbete utförs.

BYTA UT SKRAPAN (Se figur 5-6)

⚠ VARNING

FÖR ATT UNDVIKA ALLVARLIGA PERSONSKADOR SKA SNÖSLUNGAN STÄNGAS AV OCH KOPPLAS UR INNAN UNDERHÅLL UTFÖRS.

Använd enbart original reservdelar från tillverkaren.

- Placera snöslungan på marken eller en arbetsbänk. Placera snöslungan så att drivhjulet är uppåt.
- Ta bort de fyra skruvarna (13) under drivhjulet som håller skrapan vid höljet med en stjärnskruvmejsel.
- Ta bort skrapan (6) och kassera den på korrekt sätt.
- Sätt fast den nya skrapan och fäst den vid snöslungan genom att sätta tillbaka de fyra skruvarna.

BYTA UT DRIVHJUL (Se figur 7)

- ①. Ta bort högersidans skydd genom att lossa de sex skruvarna.
- ②. Dra bort remspännaren (tomgångsarmen) från drivmekanismen. Se till att brickan, fjädern och skruven tillvänster lossnar.
- ③. Ta bort remmen.
- ④. Ta bort de fyra skruvarna.
- ⑤. Ta bort vänstersidans skydd genom att lossa de sex skruvarna.
- ⑥. Ta bort muttern som håller plattan på vänstersidan.
- ⑦. Ta bort drivhjulsaxeln med drivmekanismen kvar.
- ⑧. Ta bort det gamla/skadade drivhjulet. Var noga med att inte lossa axelkragen som håller axelns vänstra sida.
- ⑨. Sätt i drivhjulsaxeln med drivmekanismen i det nya drivhjulet. Var noga med att byta ut den kvarvarande axelkragen som håller axelns vänstra sida.
- ⑩. Byt ut och dra åt den kvarvarande muttern för att säkra vänstra sidan platta.
- ⑪. Byt ut och dra åt de kvarvarande skruvarna för att säkra vänstra sidans skydd.
- ⑫. Byt ut och dra åt de kvarvarande skruvarna för att säkra drivmekanismen.
- ⑬. Sätt tillbaka remmen på plats.
- ⑭. Sätt tillbaka remspännaren (tomgångsarmen) på plats.
- ⑮. Byt ut och dra åt de kvarvarande skruvarna för att säkra högra sidans skydd.

FÖRVARING

- Låt motorn svalna före förvaring.
- Förvara snöslungan inlåst för att undvika icke godkänd användning och skador.
- Förvara snöslungan på en torr, väl ventilerad plats.
- Förvara snöslungan utom räckhåll för barn.

RENGÖRING

För att undvika allvariga personskador ska snöslungan stängas av och kopplas ur innan rengöring eller servicearbete. Rengör snöslungans utsida med en liten borste. Använd inga starka rengöringsmedel.

Hushållsrengöringsmedel som innehåller aromatiska oljor som furu och citron samt lösningsmedel, som fotogen, kan skada plasthöljet och handtagen. Torka torr med en mjuk trasa.

TRANSPORTERA SNÖSLUNGAN

- Låt motorn svalna före transport.
- Säkra snöslungan under transport.
- När snöslungan flyttas ska den lyftas i översta och extrahandtaget.

Svenska(Översättning från originalinstruktioner)

ÅTERVINNING



Kasta inte elektrisk utrustning bland hushållsavfall. Enligt Europaparlamentets och rådets direktiv 2012/19/EU om avfall som utgörs av eller innehåller elektrisk och elektronisk utrustning och dess implementering i enlighet med nationella standarder måste elektrisk utrustning samlas in separat för ekologisk återvinning. Om elektrisk utrustning deponeras i en landfyllning eller i marken, kan skadliga ämnen nå ut till vattendrag och komma in i livsmedelskedjan, vilket kan skada din hälsa och ditt välmående. För mer information om bortskaffande av denna produkt, kontakta den behöriga avfallsmyndigheten för hushållsavfall eller återförsäljaren.

Batteries



Li-ion

I slutet av deras bruksliv ska batterier avyttras med tanke på vår miljö. Batterier innehåller material som är skadliga för dig och miljön. De måste tas ur och avyttras separat på en anläggning som tar emot litiumjonbatterier.



Separat insamling av använda produkter och förpackningsmaterial gör att material kan återvinnas och återanvändas. Återanvändning av återvunna material hjälper till att förhindra miljöförstöring och minskar behovet av råmaterial.

FELSÖKNING

PROBLEM	TROLIG ORSAK	ÅTGÄRD
Snöslungan startar inte.	Batteriet är inte laddat.	Ladda batteriet enligt proceduren i bruksanvisningen för batteri och laddare eller läs i denna bruksanvisning.
	Låsknappen eller gashandtaget har inte använts på rätt sätt.	Tryck och håll in låsknappen och tryck samtidigt på gashandtaget.
	Batteriet är för kallt.	Ta bort batteriet från snöslungan. Sätt batteriet på laddning och ladda det 10 minuter. Ta bort från laddaren och sätt batteriet i snöslungan för användning.
	Batteriet är inte ordentligt isatt i kåpan	Kontrollera att batteriet sitter ordentligt i kåpan.
	Batteriet kanske behöver service eller bytas ut.	Ring avgiftsfritt vår kundtjänst på +004922129242919 eller byt ut batteriet.
Motorn går men rotorn snurrar inte.	Remmen är skadad.	Byt remmen (se "BYTE AV DRIVHJUL").
Snöslungan lämnar ett tunt lager snö.	Skrapan är sliten.	Byt ut skrapan.

Norsk (Oversettelse av original bruksanvisning)

Ditt produkt er konstruert og produsert i henhold til Greenworks tools høye standarder for pålitelighet, enkel betjening og brukersikkerhet. Når den behandles på riktig måte vil den gi deg mange års robuste og problemfrie ytelser.

Kiitos, että hankit Greenworks tools-tuotteen.

TA VARE PÅ DENNE MANUALEN FOR FREMTIDIGE REFERANSER

INNLEDNING

TILTEN KT BRUK

Denne maskinen er utviklet og bygget for snøbrøyting, rydding og utslying av snø fra fortau, hager, oppkjørsler og andre overflater på bakkenivå.

Snøsløyngen må bare brukes til å fjerne snø.

FEIL BRUK

Enhver annen bruk enn oppgitt ovenfor kan være farlig og forårsake skader på personer og/eller gjenstander. Feil bruk omfatter, men er ikke begrenset til, følgende:

- Bruk av maskinen på overflater bakkenivå, som hustak, garasjer, arkader eller andre konstruksjoner eller bygninger.
- Å drive vriboret når det finnes andre elementer enn snø til stede (for eksempel jord, gress, småstein osv.).
- Å dra eller skyve last.
- Ikke transporter passasjerer.

GENERELLE SIKKERHETSREGLER

⚠ ADVARSEL

Les alle sikkerhetsadvarsler og anvisninger. Dersom sikkerhetsadvarsler og anvisninger ikke følges, kan dette føre til elektrisk støt, brann og/eller alvorlig personskade.

SAVE ALL WARNINGS AND INSTRUCTIONS FOR FUTURE REFERENCE.

FØLG DISSE REGLENE NÅR DU BRUKER SNØSLYNGEN.

⚠ ADVARSEL

LES OG FORSTÅ ALLE INSTRUKSJONENE. Å unnlate å følge alle instruksjonene som er gitt nedenfor kan føre til elektrisk støt, brann og/eller alvorlig personskade.

- Gå. Ikke løp.
- Påse at snøsløyngen ikke er i kontakt med noen hindring før den slås på.
- Hold deg til enhver tid vekke fra utkaståpningen. Hold ansikt, hender og føtter vekke fra skjulte, bevegelige eller roterende deler.
- Vær oppmerksom når du bruker snøsløyngen og vær oppmerksom på hull i terrenget og andre skjulte farer eller trafikk.
- Ikke bruk snøsløyngen på grus eller overflater med pukk. Utvis stor forsiktighet når du krysser en vei eller sti dekkete grus eller pukk.
- Beveg deg opp og ned skråninger når du fjerner snø. Ikke gå på tvers av skråningen. Utvis forsiktighet når du endrer retning. Ikke bruk snøsløyngen til å fjerne snø fra bratte skråninger.
- Ikke gjør forsøk på å bruke snøsløyngen på et tak eller andre bratte og glatte flater.
- Ikke bruk snøsløyngen dersom deksler, plater og andre verneinnretninger ikke er på plass.
- Ikke bruk snøsløyngen nær glassvinduer, biler, lastebiler, vinduskarmer, bratte skrenter, etc. uten korrekt justering av vinkelen på snøutkastet. Hold barn og dyr vekke fra arbeidsområdet.
- Ikke tving eller overbelast snøsløyngen. Snøsløyngen vil arbeide bedre og tryggere dersom den brukes i den hastighet den er konstruert for.
- Ikke kjør snøsløyngen med stor hastighet på glatte overflater. Se deg bakover og utvis forsiktighet når du beveger deg bakover.
- Ikke rett snøspruten mot mennesker og ikke la noen bevege seg foran snøsløyngen når den er i bruk.
- Bruk vernebriller som innfrir ANSI Z87.1- standardene.
- Bruk snøsløyngen kun i dagslys eller med godt kunstlys. Ved bruk om kvelden må LED-lyset slås på og operatøren være bevisst omgivelsene.
- Forbli i startposisjon når du slår på snøsløyngen for å unngå situasjoner med fare for personskade. Operatøren og snøsløyngen må være i en stabil posisjon ved oppstart. Se seksjonen med tittelen Instruksjoner for Start/Stopp.
- Bruk denne snøsløyngen kun til det maskinen ble konstruert for.
- Ikke strekk deg. Sørg for at du alltid står støtt og er i balanse.
- Hold snøsløyngen med begge hender når den er i bruk. Ha et solid grep på håndtakene eller grepene.
- Hvis skovleheljulsakselen ikke roterer fritt på grunn av isdannelse må snøsløyngen tines opp før det gjøres nye forsøk på å bruke den.
- Hold skovleheljulsakselen fri for avfall.
- Ikke gjør forsøk på å rengjøre skovleutkastet mens motoren går.
- Hold klær og kropp på god avstand fra skovleheljulsakselen.
- Stopp motoren når snøryddingen hindres eller maskinen flyttes fra ett sted til et annet.
- Ta ut batteriet når snøsløyngen transporteres eller ikke er i bruk.
- Dersom snøsløyngen treffer et fremmedelement må maskinen slås av, den elektriske ledningen trekkes ut og maskinen inspiseres for skader. Reparer enhver skade før maskinen startes og tas i bruk for å rydde snø igjen.

Norsk (Oversettelse av original bruksanvisning)

- Hvis snøslyngen begynner å vibrere kraftig, stopp arbeidet umiddelbart og forsøk å finne årsaken. Vibrasjoner er generelt sett en indikasjon på fare.
- Stopp motoren og fjern batteripakken når operatøren ikke er i operatørposisjon, før skovlehjulet frigjøres etter å ha vært blokkert, og før det foretas reparasjoner, justeringer eller inspeksjoner.
- Ikke diriger snø mot offentlig vei eller sted eller nær gangværende trafikk.
- La snøslyngen kjøre i noen få minutter etter at den har vært i bruk for å unngå at bevegelige deler fryser fast.
- Bruk bare produsentens originale reservedeler og tilbehør for denne snøslyngen. Bruk av uoriginale deler og tilbehør kan føre til alvorlig skade på brukeren eller på snøslyngen, og vil føre til at eventuelle garantier ikke lenger er gyldige.
- Ikke løft snøslyngen mens den kjører. Snøslyngen er konstruert for å arbeide langs bakken.
- Kle deg fornuftig - ikke bruk løse klær eller løsthengende smykker. De kan fanges opp av bevegelige deler.
- Bruk passende vinterskotøy når snøslyngen benyttes.
- Bruk av snøslyngen i håndholdt posisjon er utrygt, unntatt når det er i samsvar med spesialinstruksjoner for bruk som er beskrevet i brukermanualen.
- Oppbevar snøslyngen innendørs når den ikke brukes, utstyret må oppbevares innendørs under tørre og låsbare forhold, der den ikke kan nås av barn.

GENERELLE SIKKERHETSREGLER

- Påse at snøslyngen er forsvarlig sikret under transport.
- Oppbevar snøslyngen på et sted som vil hindre uautorisert bruk eller skade. Sørg for at barn ikke får tilgang til maskinen.
- Hold håndtakene tørre, rene og fri for avfall. Rengjør snøslyngen etter hver gangs bruk. Se Vedlikeholdsseksjonen i denne brukermanualen for mer informasjon.
- Hvis merkelappene på snøslyngen blir uleselige eller begynner å løsne, kontakt din forhandler eller ring +004922129242919..
- Oppbevar disse instruksjonene på et trygt sted for framtidig bruk. Bruk dem ofte og bruk dem for å instruere andre brukere. Enhver som skal bruke snøslyngen må ha lest og forstått disse instruksjonene.
- Vedlikehold snøslyngen med omtanke. Følg instruksjonene for smøring og bytte av tilbehør.

SYMBOL

SYMBOL	FORKLARING
V	Spenning
A	Strøm
Hz	Frekvens (sykluser per sekund)
Wh	Watttimer - energilagingskapasitet
Ah	Amp-timer - strømkapasitet
DC	Direkte strøm
	Type eller karakteristikk av strøm
RPM	Omdreining pr. minutt
/min	Omdreining, slag, overfl. atehastighet, osv. per minutt
	Viser mulig fare for personskade
	For å minske faren for skade av tilbakeslag, hold spraystangen godt med begge hender når maskinen er slått på.
	Bruk hørselsvern til enhver tid når maskinen benyttes.
	Bruk alltid øyebeskyttelse med sideskjerming i henhold til ANSI Z87 når utstyret benyttes.
	Objekter som kastes ut kan rikosjere og resultere i skade på person eller eiendom.
	Hold hender og føtter på avstand.
	Hold føttene vekke fra det roterende skovlehjulet.
	Hold andre mennesker i trygg avstand fra maskinen.
	Stopp motoren og trekk ut ledningen før maskinen forlates uten tilsyn.
	Hold hender og føtter utenfor utkastområdet.
	Hold avstand til bevegelige deler. Hold alle verneinnretninger på plass.

Norsk (Oversettelse av original bruksanvisning)

TEKNISKE EGENSKAPER

Motor	40V
Vibrasjon	2.5m/s ² , k=1.5m/s ²
Lydtrykknivå	63dB(A), k=3.0 dB(A)
Lydeffektnivå	85dB(A)
Hastighet uten belastning	1800 RPM
Ryddebredde	12 in. (30 cm)
Ryddedybde	4 in. (10.2 cm)
Skovlehjuldimensjon	11 in. (27.8 cm)
Kasteavstand	20 ft. (6 m)
batteripakke	29727
Lader	2910907
Vekt (med batteri)	7.24 kg

BESKRIVELSE (Se figur 1)

Maskinen består av følgende hovedkomponenter :

1. Batterirom
2. Hjelpehåndtak
3. Låseknott
4. Deksel for beltedrev
5. Skovlehjul
6. Skraper
7. Låseknapp
8. Startbryter
9. Sikkerhetsnøkkel

MONTERING

OPPAKKING

Dette produktet krever montering.

- Ta forsiktig produktet og eventuelt annet utstyr ut av esken. Påse at alt som er ført opp på pakklisten begynner seg i esken.

⚠ ADVARSEL

Ikke bruk produktet dersom noen del på Pakklisten allerede er montert når du pakker opp produktet. Deler på denne listen er ikke montert på produktet ved fabrikk og krever montering av kunden. Bruk av et produkt som ikke er korrekt montert kan føre til alvorlig personskade.

- Inspiser innholdet grundig og påse at det ikke har oppstått skader under transporten.
- Ikke kast emballasjen før det er foretatt en grundig inspeksjon og gjennomført en tilfredsstillende prøve av produktet.

PAKKELISTE

- Snøslynge
- Brukermanual

⚠ ADVARSEL

Om noen deler er skadet eller mangler ikke bruk dette produktet før det er reparert eller erstattet. Bruk av dette produktet med skadede eller manglende deler kan føre til alvorlig personskade.

⚠ ADVARSEL

Ikke koble produktet til strømmettet før monteringen er fullført. Unnlattelse av å gjøre dette kan resultere i utilsiktet start og mulighet for alvorlig personskade.

⚠ ADVARSEL

Ikke forsøk å modifisere dette produktet eller Alle slike forandringer eller modifikasjoner er feil. Hvilken som helst forandring eller modifikasjon eller feilaktig bruk kan resultere i farlige forhold som leder til mulig alvorlig personskade.

TILKOPLING AV AKSELENE (Se figur 2)

- Tilpass pinnen (B) på håndtakakselen til hullene (A) på den nedre akselen.
- Drei låseknotten til høyre inntil den er helt tilstrammet.

Norsk (Oversettelse av original bruksanvisning)

BETJENING

⚠ ADVARSEL

Vær alltid like forsiktig, selv når du er blitt kjent med apparatet. Husk at uforsiktighet i en brøkdal av et sekund er nok til at du kan skade deg selv alvorlig.

⚠ ADVARSEL

Bruk alltid øyebeskyttelse. Hvis denne forskriften ikke overholdes, kan det forårsake utslynging av fremmedlegemer i øynene dine og alvorlige øyenskader.

JUSTER HØYDEN PÅ HJELPEHÅNDTAKET

(Se figur 3)

- Løsne skruene inntil hjelpehåndtaket ikke lenger er sikret.
- Flytt hjelpehåndtaket til den høyden du foretrekker, påse at de hevede punktene (D) på hjelpehåndtaket stemmer overens med sporene (C) på en side av håndtakskaftet.
- Når håndtaket er i ønsket posisjon, stram til skruene med en stjerneskrutrekker inntil hjelpehåndtaket er sikret.

INSTALLASJON AV BATTERIPAKKEN

(Se figur 4 TRINN: 2 - TRINN: 3)

- Åpne dekslet (11) til rommet på toppen av snøslyngen.
- Skyv batteriet ned inntil det låses i posisjon. Batteriet er fullstendig på plass i snøslyngen når du hører et "klikk".
- Steng dekslet (11) til rommet på toppen av snøslyngen.

FJERNING AV BATTERIPAKKEN Se figur 4.

- Frigjør startbryteren. Låseknappen vil sprette ut og snøslyngen vil stanse.
- Åpne dekslet (11) til rommet på toppen av snøslyngen.
- Trykk og hold batterilåseknappen (12) på det bakre håndtaket.
- Fjern batteripakken fra snøslyngen.

STASTARTING AV SNØSLYNGEN (Se figur 4)

In order to avoid serious injury, the operator and unit must For å unngå alvorlig personskade må operatøren og maskinen være i en stabil posisjon når snøslyngen startes. Følg denne fremgangsmåten nøyaktig for å starte snøslyngen.

- Åpne det lille dekslet (10) for sikkerhetsnøkkelen og sett nøkkelen (9) inn i pluggen.
- Påse at batteripakken er satt inn i batterirommet.
- Trykk og hold utløserknappen.
- Mens låseknappen holdes trykker og holder man startbryteren.

MERK: Snøslyngen vil ikke starte dersom låseknappen ikke holdes inne inntil startbryteren er løftet. Når avtrekkeren er trykket inn og motoren har startet frigjøres utløserknappen.

- Hold i håndtakene og begynn å bruke snøslyngen.

STOPPING AV SNØSLYNGEN

- Frigjør startbryteren.
- Låseknappen vil sprette ut og snøslyngen vil stanse.

BRUK AV SNØSLYNGEN

- Start snøslyngen ved å følge Startinstruksjonene. Dybden og tyngden på snøen vil avgjøre snøslyngens hastighet framover.
- Skyv snøslyngen framover slik at den rir på skraperen.

BRUKERTIPS

- Fjern snøen umiddelbart etter snøfall.
- For fullstendig fjerning av snøen må det skje en svak overlapping mellom hver snøfjerningsomgang.
- Dersom det er mulig bør utkast av snøen skje med vinden.
- Av sikkerhetsgrunner og for å unngå skade på snøslyngen må området som skal rydde for snø ryddes for steiner, leker, og andre fremmedlegemer.

Norsk (Oversettelse av original bruksanvisning)

VEDLIKEHOLD

⚠ ADVARSEL

Alle kontroller og alt vedlikehold skal foretas når maskinen står i ro med motoren av. Før alle typer vedlikehold skal motoren slås av og nøkkelen trekkes ut av låsen.

⚠ ADVARSEL

Bruk egnede klær, hansker og briller når vedlikehold utføres.

ERSTATT SKRAPEREN (FIG.5-6)

⚠ ADVARSEL

For å unngå alvorlig personskade må snøslyngen slås av og kontakten trekkes ut før det foretas rengjøring eller annet servicearbeid.

Bruk bare produsentens originale erstatningsdeler.

- Plasser snøslyngen på bakken eller på en arbeidsbenk. Plasser snøslyngen slik at skovlejhulakselen vender opp.
- Bruk en stjerneskrutrekker for å fjerne de fire skruene (13) som finnes under skovlejhulakselen som fester skraperen til huset.
- Fjern skraperen (6) og avhend den på forskriftsmessig måte.
- Sett den nye skraperen på plass og fest den til snøslyngen ved å tilbakestille de fire skruene.

ERSTATT SKOVLEHJUL (FIG.7)

- ①. Fjern dekslet på høyre side ved å skru ut 6 skruer.
- ②. Trekk remstrammeren (hjelpesarm) vekk fra drivremskiven. Sørg for å løsne skive, fjær og skruer på venstre side.
- ③. Fjern remmen.
- ④. Fjern de 4 skruene.
- ⑤. Fjern dekslet på venstre side ved å skru ut 6 skruer.
- ⑥. Fjern mutteren som holder platen på venstre side.
- ⑦. Fjern skovlejhulakselen med r emskiveenheten tilkoplek.
- ⑧. Trekk ut den gamle/ødelagte skovlejhulakselen. Sørg for å løsne akselens beskyttelseshylse, som holder venstre side av akselen.

- ⑨. Sett i nn skovlejhulakselen med r emskiveenheten tilkoplek den nye skovlejhulakselen. Sørg for å erstatte den tilbakeholdte akselhylsen, som holder venstre side av akselen.
- ⑩. Skift ut og stram til den gjenværende mutteren for å sikre den venstre plateenheten.
- ⑪. Skift ut og stram til de gjenværende skruene for å sikre dekslet på venstre side.
- ⑫. Skift ut og stram til de gjenværende skruene for å sikre remskiveenheten.
- ⑬. Setet remmen tilbake på plass.
- ⑭. Plasser r emstrammeren (hjelpesarm) tilbake på plass.
- ⑮. Skift ut og stram til de gjenværende skruene for å sikre dekslet på høyre side.

LAGRING

- La motoren kjøle seg ned før lagring.
- Oppbevar snøslyngen på et låst sted for å hindre uautorisert bruk eller skade.
- Oppbevar snøslyngen på et tørt og godt ventilert sted.
- Sørg for at barn ikke har tilgang til snøslyngen.

RENGJØRING

For å unngå alvorlig personskade må snøslyngen slås av og kontakten trekkes ut før det foretas rengjøring eller annet servicearbeid. Bruk en liten børste til å rengjøre utsiden av snøslyngen. Ikke bruk sterke vaskemidler. Husholdningsrengjøringsmidler som inneholder aromatiske oljer som furu og sitron og oppløsningsmidler som parafin, kan skade plasthus og håndtak. Tørk av all fuktighet med en myk klut.

TRANSPORT AV SNØSLYNGEN

- La motoren kjøle seg ned før transport.
- Sikre snøslyngen under transport.
- Når snøslyngen skal flyttes tar man tak i det øvre håndtaket og hjelpehåndtaket.

Norsk (Oversettelse av original bruksanvisning)

MILJØVERN



Ikke kast elektriske apparater i husholdningsavfallet. I henhold til direktiv 2012/19/EF om elektrisk og elektronisk avfall, og gjeldende nasjonale lover, skal brukte elektriske apparater leveres inn til mottak for et økokompatibelt gjenbruk. Hvis de elektriske apparatene kastes på søppelfyllingen eller graves ned i jorden, kan de giftige stoffene nå grunnvannet og komme inn i næringskjeden og være til skade både for helsen og velferden. Kontakt renholdsverket eller din forhandler for ytterligere opplysninger om dette produktet.

Batteries



Når batteriet ikke lenger lar seg lade må det avhendes på en miljømessig forsvarlig måte: Batteriet inneholder materialer som er farlige for miljøet. Det må fjernes og avhendes separat på et sted som aksepterer mottak av litium-ion batterier.



Separat innsamling av brukte produkter og emballasje sørger for at materialene kan resirkuleres og brukes på nytt. Gjenbruk av resirkulerte materialer bidrar til å hindre miljømessig forurensning og reduserer behovet for råmaterialer.

FEILSØKING

PROBLEM	MULIG ÅRSAK	LØSNING
Snøslyngen starter ikke.	Batteriet er ikke ladet.	Lad batteriet ved å følge prosedyren i batteri- og ladermanualen eller se denne manualen.
	Låseknappen eller startbry-teren ble ikke brukt på korrekt måte.	Trykk og hold låseknappen. Mens låseknappen holdes inntrykt trykkes startbryteren inn.
	Batteriet er for kaldt.	Fjern batteripakken fra snøslyngen. Plasser batteriet i laderen og la det lades i 10 minutter. Fjern fra laderen og sett tilbake i snøslyngen for bruk.
	Batteriet er ikke fullt ut satt inn i batterihuset	Kontroller at batteriet fullt ut er satt inn i batterihuset.
	Batteriet kan kreve service eller utskifting.	Ring Kundeservice på +004922129242919 eller skift batteri.
Motoren er på men skovlejhjulakselen beveger seg ikke.	Remmen er skadet.	Erstatt remmen (se "UTSKIFTING AV SKOVLEHJULAKSELEN").
Snøslyngen etterlater seg et tynt lag snø.	Skraperen er slitt.	Skift skraper.

Dansk (Oversættelse fra original brugsanvisning)

Produktet er designet og fremstillet efter Greenworks tools høje standard for driftssikkerhed, nem betjening og operatørsikkerhed. Korrekt plejet og vedligeholdt vil den give dig mange års robust, problemfri ydelse.

Tack för att du köper en Greenworks tools-produkt.

GEM DENNE BRUGSANVISNING FOR FREMTIDIG BRUG

INDLEDNING

TILSIGTET BRUG

Denne maskine er udviklet og bygget til snerydning, fjernelse og slyngning af sne fra fortove, haver, vejbaner og andre overflader i terrænniveau.

Sneslyngen må kun anvendes til at fjerne sne.

UTILSIGTET BRUG

Enhver anden brug end de ovenfor beskrevne kan være farlig og risikere at medføre kvæstelser og/eller materielle skader. Uegnet brug er for eksempel følgende (men ikke udelukkende):

- Anvendelse af maskinen på over terrænhøjde, såsom tage på beboelser, garager, tagoverdækninger eller andre strukturer og bygninger.
- Aktivering af sneglen med tilstedeværelse af andre elementer, som ikke er sne (f.eks. jord, græs, småsten osv.).
- Anvendelse af maskinen til at trække eller skubbe en last.
- Maskinen må ikke anvendes til transport af passagerer.

GENERELLE SIKKERHEDSREGLER

⚠ ADVARSEL

Læs alle sikkerhedsanvisninger og instruktioner. Følges alle nedenstående instruktioner ikke, kan det resultere i elektrisk stød, brand og/eller alvorlig personlig skade.

GEM ALLE SIKKERHEDSANVISNINGER OG INSTRUKTIONER TIL FREMTIDIG REFERENCE.

FØLG DISSE REGLER UNDER BETJENING AF SNESLYNGEN.

⚠ ADVARSEL

LÆS OG FORSTÅ ALLE VEJLEDNINGER. Manglende overholdelse af vejledninger kan resultere i elektrisk stød, brand og/eller alvorlig personskade.

- Vær opmærksom når du bruger sneslyngen, og hold øje med huller i terrænet og andre skjulte farer eller trafik.
- Sneslyngen må ikke anvendes på overflader bestående af grus eller skærver. Vær ekstremt forsigtig, når du krydser indkørsler, gangstier eller veje bestående af grus/skærver.
- Gå op og ned ad skråninger når du rydder sne. Gå ikke på tværs af en skråning. Vær forsigtig, når du skifter retning. Brug ikke denne sneslynge til at rydde sne fra stejle skråninger.
- Forsøg ikke at bruge sneslyngen på et tag eller enhver anden stejl glat overflade.
- Betjen ikke en sneslynge, hvis afskærmninger, plader og andre beskyttende sikkerhedsanordninger ikke er på plads.
- Betjen ikke sneslyngen nær ved glasindhegninger, biler, lastbiler, vinduesskakter, skrænter, osv. uden korrekt indstilling af vinklen for udslyngning af sne. Hold børn og kæledyr væk fra arbejdsområdet.
- Tving eller overbelast ikke sneslyngen. Sneslyngen vil fungere bedre og mere sikkert, når den anvendes ved den hastighed, som den blev designet til at arbejde ved.
- Betjen ikke sneslyngen ved høje hastigheder på glatte overflader. Se bagud og vær forsigtig, når du bakker.
- Ret ikke udslyngningen mod personer, og tillad ikke nogle personer at bevæge sig foran sneslyngen, når den er i brug.
- Bær sikkerhedsbriller eller beskyttelsesbriller, der opfylder ANSI Z87.1 standarder.
- Brug sneslyngen i dagslys eller i god kunstig belysning. Hvis sneslyngen bruges om natten, skal man tænde LED-lygterne og være opmærksom på omgivelserne.
- For at undgå utilsigtet start af sneslyngen, skal man stille sig i startposition, når den tændes. Operatøren og sneslyngen skal være i en stabil position under starten. Se afsnittet "Start/stop-vejledning".
- Sneslyngen må kun benyttes til det tiltænkte anvendelsesformål.
- Ræk ikke for langt ud. Hold altid ordentligt fodfæste og balance.
- Hold sneslyngen med begge hænder, mens den er i brug. Hold et fast greb på håndtag eller greb.
- Hvis vingehjulet ikke roterer frit på grund af frossen is, skal sneslyngen omhyggeligt optøs før du forsøger at bruge den.
- Holde vingehjulet fri for rester.
- Undlad at rengøre skovhjulet, mens motoren kører.
- Hold tøj og kroppsdele væk fra vingehjulet.
- Stop motoren, når sneslyngen ikke benyttes, eller når den flyttes fra sted til sted.
- Fjern batteriet, når sneslyngen transporteres, eller når den ikke benyttes.
- Efter at have ramt et fremmedlegeme, sluk for sneslyngen og afbryd den, og efterse den derefter for skader. Reparer enhver skade før genstart og brug af sneslyngen.
- Gå. Løb ikke.
- Kontroller, at sneslyngen ikke er i kontakt med noget før du tænder den.
- Hold altid afstand til udkastningsåbningen. Hold ansigt, hænder og fødder væk fra skjulte, bevægende, eller roterende dele.

Dansk(Oversættelse fra original brugsanvisning)

- Hvis sneslyngen begynder at vibrere unormalt, skal man straks stoppe den og forsøge at lokalisere årsagen. Vibrationer er normalt en indikation på fare.
- Stands motoren, og fjern batteriet, når operatøren ikke er i arbejdsstilling, før skovhjølet frigøres, og før der foretages reparationer, justeringer eller inspektioner.
- Slyng ikke sne ud på offentlige veje eller i nærheden af bevægende trafik.
- Lad sneslyngen køre i et par minutter efter du har ryddet sneen, for at forhindre at de bevægelige dele fryser.
- Brug kun fabrikantens originale reservedele og tilbehør til denne sneslyng. Brug af uautoriserede reservedele eller tilbehør, kan føre til alvorlig brugerskade eller skade på sneslyngen, og vil ugyldiggøre garantien.
- Undlad at løfte sneslyngen, mens den kører. Snelyngen er designet til at køre på jorden.
- Klæd dig passende - bær ikke løstsiddende tøj eller smykker. De kan blive fanget i bevægelige dele.
- Bær passende vinter fodtøj, når du betjener sneslyngen.
- Betjening af sneslyngen i håndholdt position er usikker, med mindre man overholder de særlige instruktioner for sådan brug, der findes i brugsanvisningen
- Opbevar sneslyngen indendørs - Når den ikke er i brug, skal sneslyngen opbevares indendørs på et tørt og aflåst sted – utilgængeligt for børn.

GRUNDLÆGGENDE SIKKERHEDSFORHOLDSREG- LER

- Kontroller, at sneslyngen er sikret under transport.
- Snelyngen skal opbevares på et tørt sted, beskyttet mod uautoriseret brug og skader. Skal opbevares utilgængeligt for børn.
- Skal opbevares utilgængeligt for børn. Rengør sneslyngen efter hver brug. Se afsnittet om vedligeholdelse i denne brugsanvisning for yderligere information.
- Hvis etiketterne på sneslyngen bliver ulæselige eller begynder at falde af, skal du kontakte den gratis kundeservice på +004922129242919.
- Gem denne vejledning et sikkert sted til senere brug. Konsulter dem ofte, og brug dem til at vejlede andre brugere. Enhver, der bruger denne sneslyng skal læse disse vejledninger omhyggeligt.
- Vedligehold sneslyngen med omhu. Følg vejledningen til smøring og udskiftning af tilbehør.

SYMBOL

SYMBOL	FORKLARING
V	Spænding
A	Strøm
Hz	Frekvens (cyklusser per sekund)
Wh	Watt-time - energilagringskapacitet
Ah	Amp-time - aktuel kapacitet
DC	Jævnstrøm
	Strømtype eller -karakteristika
RPM	Omdrejninger pr. minut
/min	Omdrejninger, slag, overfladehastighed, omløb osv per minut
	Indikerer en potentiel fare for den personlige sikkerhed.
	For at nedsætte faren for tilbageslag skal du holde godt fast i spulerøret med to hænder, når maskinen er aktiveret.
	Bær altid høreværn når du betjener maskinen.
	Bær altid øjenbeskyttelse med sideskjolde mærket til at opfylde ANSI Z87.1, når dette udstyr betjenes.
	Objekter der udslynges kan rikochettere og resultere i personskade eller skade på ejendom.
	Hold hænder og fødder på afstand.
	Hold hænder og fødder væk fra det roterende vingehjul.
	Hold tilskuere på sikker afstand fra maskinen.
	Stop motoren og afbryd maskinen før den forlades.
	Hold hænder og fødder væk fra udslyngningsområdet.
	Hold afstand til bevægende dele. Hold alle afskærmninger og skjold på plads.

Dansk (Oversættelse fra original brugsanvisning)

TEKNISKE SPECIFIKATIONER

Motor	40V
Vibration	2.5m/s ² , k=1.5m/s ²
Lydtryksniveau	63dB(A), k=3.0 dB(A)
Lydeffektniveau	85dB(A)
Tomgangshastighed	1800 RPM
Rydningbredde	12 in. (30 cm)
Rydningdybde	4 in. (10.2 cm)
Skovlhjulstørrelse	11 in. (27.8 cm)
Udslyngningsafstand	20 ft. (6 m)
Batteri udenbattericelle	29727
Oplader	2910907
Vægt (batteri ikke)	7.24 kg

BESKRIVELSE (Se fig. 1)

Maskinen er opbygget af de følgende hovedkomponenter:

1. Batterirum
2. Ekstra håndtag
3. Låse-knap
4. Remtræk dæksel
5. Vingehjul
6. Skraber
7. Lockout-knap
8. Aftrækkerkontakt
9. Sikkerhedsnøgle

MONTERING

UDPAKNING

Dette produkt skal samles.

- Tag forsigtigt produktet og alt tilbehøret ud af boksen. Kontrollér, at alle delene på paklisten er indeholdt i leveringen.

ADVARSEL

Produktet må ikke tages i brug, hvis nogen af delene på paklisten allerede er monteret på produktet ved udpakningen. Delene på denne liste er ikke formonteret på produktet af producenten og skal monteres af kunden selv. Bug af et produkt, der evt. er samlet forkert, kan medføre alvorlig personskaade.

- Inspicér produktet omhyggeligt for evt. brud eller skader opstået under transporten.
- Bortskaf ikke indpakningsmaterialet, før du har

inspiceret produktet omhyggeligt og anvendt produktet med tilfredsstillende resultat.

- I tilfælde af beskadigede eller manglende dele kontaktes Greenworks tools-servicecenter for assistance.

PAKKELISTE

- Sneslynge
- Brugervejledning

⚠ ADVARSEL

Hvis dele enten er beskadiget eller mangler, så anvend ikke produktet før disse dele er udskiftet. Brug af et produkt med beskadigede eller manglende dele kan medføre alvorlige personskader.

⚠ ADVARSEL

Tilslut ikke til strømforsyningen, indtil sneslyngen er helt monteret. Manglende overholdelse kan medføre utilsigtet start og eventuel alvorlig personskaade.

⚠ ADVARSEL

Forsøg ikke at modificere denne enhed eller at anvende tilbehør som ikke er beregnet til denne enhed. Sådanne ændringer eller modificeringer betegnes som værende misbrug og kan føre til farlige situationer og potentielt alvorlige personlige skader.

FORBINDE STÆNGERNE (Se fig. 2)

- Indstil pin (B) på håndtagets stang og hullet (A) på den nedre stang.
- Drej låseknappen med uret, indtil den er helt strammet.

Dansk (Oversættelse fra original brugsanvisning)

VEKSELSTRØM

⚠ ADVARSEL

Der skal stadig udvises forsigtighed, selv om man er blevet fortrolig med apparatet. Glem aldrig, at man blot skal være uopmærksom en brøkdæl af et sekund for at komme alvorligt til skade.

⚠ ADVARSEL

Brug altid øjenværn. Hvis denne regel ikke overholdes, kan man få slynget fremmedlegemer i øjnene og komme alvorligt til skade.

- Tryk og hold lockout-knappen nede.
- Mens du holder lockout-knappen nede, tryk og hold aftrækkerkontakt inde.

BEMÆRK: Sneslyngen kan ikke starte, hvis spærreknapen ikke holdes inde, mens der løftes op i udløseren. Når udløseren presses ind, og maskinen starter, slipper man spærreknapen.

- Hold håndtagene og begynd at bruge sneslyngen.

STOPPE SNESLYNGEN

- Slip aftrækkerkontakten.
- Spærreknapen springer ud, og sneslyngen stopper.

BRUG AF SNESLYNGEN

- Start sneslyngen ved at følge startvejledningerne. Sneens dybde og vægt vil bestemme kørehastigheden.
- Skub sneslyngen frem, så den kører på skraberen.

RÅD TIL BETJENINGOPERATING TIPS

- Fjern sneen omgående efter snevej.
- For komplet snerydning, skal du køre to gange for hver rydning.
- Hvis det er muligt, skal sneen udslynges i vindens retning.
- For sikkerhed og for at undgå skader på sneslyngen, skal området holdes fri for sten, legetøj og andre fremmedlegemer.

JUSTERING AF HØJDE FOR DET EKSTRA

HÅNDTAG (Se fig. 3)

- Løsn boltene indtil den ekstra håndtag er ikke længere sidder fast.
- Flyt det ekstra håndtag til den foretrukne højde, sørg for at de hævdede punkter (D) på det ekstra håndtag flugter med udføringsningerne (C) på den ene side af håndtagets stang.
- Når håndtaget er indstillet i den ønskede indstilling, spænd bolte med en stjerneskruetrækker indtil det ekstra håndtag sidder fast.

INSTALLATION AF BATTERI

(Se fig. 4 TRIN: 2 - TRIN: 3)

- Åbn rummets dæksel (11) på toppen af sneskovlen.
- Skub batteriet ind, til det låser i position. Batteriet er helt indsat i sneslyngen, når man hører et tydeligt "klik".
- Luk rummets dæksel (11).

UDTAGNING AF BATTERI (Se fig. 4)

- Slip udløsekontakten. Spærreknapen springer ud, og sneslyngen stopper.
- Åbn rummets dæksel (11) på toppen af sneskovlen.
- Hold batteri-låseknappen (12) inde på det bageste håndtag.
- Fjern batteriet fra sneslyngen.

START SNESLYNGEN (Se fig. 4)

For at undgå alvorlig skade, skal operatøren og enheden være i en stabil position, når sneslyngen startes.

Følg denne sekvens nøjagtigt for at starte sneslyngen.

- Åbn det lille dæksel (10) for sikkerhedsnøglen, og indsæt nøglen (9) i stikket.
- Kontrollér, at batteriet er ordentligt indsat i batterirummet.

Dansk (Oversættelse fra original brugsanvisning)

VEDLIGEHOVELSE

⚠ ADVARSEL

Alle kontroller og vedligeholdelsesindgreb skal udføres med maskinen standset og motoren slukket. Før ethvert vedligeholdelsesindgreb skal motoren slukkes og startnøglen tages ud.

⚠ ADVARSEL

Bær passende beklædning, handsker og briller under vedligeholdelsesindgrebet.

UDSKIFTNING AF SKRABEREN (Se fig. 5-6)

⚠ ADVARSEL

FOR AT UNDGÅ ALVORLIG PERSONSKADE, SKAL SNESLYNGEN SLUKKES OG AFBRYDES FØR DU UDFØRER NOGEN VEDLIGEHOVELSE.

Brug kun fabrikantens originale reservedele.

- Placer sneslyngen på jorden eller på et arbejdsbord. Placer sneslyngen så vingehjulet vender opad.
- Fjern de fire skruer (13), der er placeret under vingehjulet, som fastholder skraberen til huset, ved hjælp af en stjerneskruetrækker.
- Fjern skraberen (6), og bortskaf den på den rette måde.
- Monter den nye skraber, og fastgør den til sneslyngen ved at montere de fire skruer igen.

UDSKIFTNING AF VINGEHJUL (Se fig. 7)

- ①. Fjern det højre dæksel ved at fjerne 6 skruer.
- ②. Træk kilerem spændeanordningen (løbearm) fra remskiven. Sørg for ikke at miste spændeskiven, fjederen og den venstre skrue.
- ③. Tag kileremmen af.
- ④. Fjern de 4 skruer.
- ⑤. Fjern det venstre dæksel ved at fjerne 6 skruer.
- ⑥. Fjerne møtrikken, der holder den venstre plade.
- ⑦. Fjerne d rihjulsakslen med remskivemonteringen påsat.
- ⑧. Tag det gamle/beskadigede vingehjul ud. Sørg for ikke at løse akselmuffen, der holder den venstre side af akslen fast.
- ⑨. Indsæt vingehjulets aksel med remskiven monteret på det nye vingehjul. Sørg for at montere akselmuffen, der holder den venstre side af akslen fast.

- ⑩. Udskift og stram den resterende møtrik for at fastgøre plademonteringen i venstre side.
- ⑪. Udskift og stram de resterende skruer for at fastgøre det venstre dæksel.
- ⑫. Udskift og stram de resterende skruer for at fastgøre remskivemonteringen.
- ⑬. Sæt kileremmen på plads igen.
- ⑭. Sæt kilerem spændeanordningen (løbearm) tilbage på plads.
- ⑮. Udskift og stram de resterende skruer for at fastgøre det højre dæksel.

OPBEVARING

- Lad motoren køle ned, før opbevaring.
- Opbevar sneslyngen et sted under lås, for at forhindre uautoriseret brug eller skader.
- Gemme sneslyngen et i tørt, godt ventileret område.
- Opbevar sneslyngen utilgængeligt for børn.

RENGØRING

For at undgå alvorlig personskade skal sneslyngen slukkes og afbrydes før rengøring eller vedligeholdelse. Brug en lille børste til at rense sneslyngens yderside. Brug ikke aggressive opløsningsmidler.

Rengøringsmidler, der indeholder aromatiske olier såsom fyrretræ og citron, og opløsningsmidler som petroleum kan beskadige plasthuset og håndtagene. Aftør enhver fugt ved hjælp af en blød klud.

TRANSPORT AF SNESLYNGEN

- Lad motoren køle ned, før transport.
- Fastgør sneslyngen under transport.
- Når du flytter sneslyngen, skal du holde den i det øverste håndtag og det ekstra håndtag.

Dansk (Oversættelse fra original brugsanvisning)

MILJØBESKYTTELSE



Elektriske apparater må ikke bortskaffes sammen med husholdningsaffald. Ifølge det europæiske direktiv 2012/19/EF om bortskaffelse af elektriske og elektroniske apparater og dets gennemførelse i henhold til de nationale bestemmelser, skal elektriske apparater efter endt levetid indsamles separat med det formål at kunne genanvendes på en miljøforsvarlig måde. Hvis elektriske apparater bortskaffes direkte på losseplads eller i terræn, kan skadelige stoffer sive ned til grundvandet og trænge ind i fødekæden med risiko for menneskers sundhed og velvære. Yderligere oplysninger omkring dette produkt kan fås hos de lokale myndigheder for bortskaffelse af husholdningsaffald eller hos din forhandler.

Batteries



Ved afslutningen af deres levetid, skal batterierne bortskaffes på en miljømæssig korrekt måde. Batteriet indeholder materialer, som er skadelige for dig selv og for miljøet. De skal udtages og bortskaffes separat ved et indsamlingspunkt, der accepterer lithiumionbatterier.



Separat indsamling af brugte produkter og emballage, tillader genbrug af materialer. Genbrug af genanvendte materialer hjælper med at forhindre forurening af miljøet og reducerer efterspørgslen efter råmaterialer.

FEJLFINDER

PROBLEM	MULIG ÅRSAG	AFHJÆLPNING
Sneslyngen starter ikke.	Batteriet er ikke opladet.	Batteriet oplades ved at følge fremgangsmåden i batteri- og oplader-vejledningen, eller i denne brugsanvisning.
	The lock-out button or trigger switch were not used properly.	Tryk og hold lockout-knappen nede, og tryk på aftrækkerkontakten mens du holder lockout-knappen nede.
	Batteriet er for koldt.	Fjern batteriet fra sneslyngen. Anbring batteriet i opladeren, og lad det lade i 10 minutter. Tag batteriet ud af opladeren, og indsæt det i sneslyngen.
	Batteriet er ikke indsat ordentligt i huset.	Kontrollér, at batteriet er indsat ordentligt i huset.
	Batteriet skal måske serviceres eller udskiftes.	Ring til den gratis helpline, på +004922129242919, eller udskift batteriet.
Motoren er tændt, men rotoren drejer ikke.	Kileremmen er beskadiget.	Udskift kileremmen (Se "UDSKIFTNING AF VINGEHJUL").
Sneslyngen efterlader et tyndt lag sne.	Skraberen er slidt.	Udskift skraberen.

Polski (Tłumaczenie oryginalnej instrukcji)

Niniejsze urządzenie zostało zaprojektowane i wykonane z zachowaniem najwyższych standardów firmy Greenworks tools w zakresie niezawodności, łatwości obsługi i bezpieczeństwa operatora. Pod warunkiem poprawnej obsługi i konserwacji, urządzenie będzie służyć bezproblemowo przez wiele lat.

Vã multãmim pentru achiziționarea produsului Greenworks tools.

NALEŻY ZACHOWAĆ NINIE JSZ Ą INSTR UKCJĘ OBSŁUGI DO UŻYTKU W PRZYSZŁOŚCI

WPROWADZENIE

UŻYTKOWANIE ZGODNE Z PRZEZNACZENIEM

Maszyna ta została zaprojektowana do odgarniania, usuwania śniegu z chodników, ogrodów, podjazdów i innych powierzchni na poziomie gruntu.

Odsnieżarkę do śniegu można używać wyłącznie do usuwania śniegu.

NIEWŁAŚCIWE UŻYTKOWANIE

Jakiegokolwiek inne zastosowanie odbiegające od powyższego, może okazać się niebezpieczne i powodować szkody wobec osób i/lub mienia. Niewłaściwe użycie maszyny polega na (przykładowo wykonywaniu poniższych czynności, ale nie tylko):

- Korzystaniu z urządzenia na powierzchniach powyżej poziomu gruntu, takich jak dachy domów, garaże, ganki lub inne obiekty lub budynki.
- Uruchamianiu ślimaka w przypadku odgarniania innych przedmiotów niż śnieg (np. ziemi, trawy, kamyków, itp.).
- Holowania lub pchania ładunków.
- Nie przewozić osób.

OGÓLNE ZASADY BEZPIECZEŃSTWA

⚠ OSTRZEŻENIE

Zapoznać się ze wszystkimi ostrzeżeniami i instrukcjami. Nieprzestrzeganie ostrzeżeń i instrukcji grozi porażeniem prądem elektrycznym lub poważnym zranieniem.

ZACHOWAĆ WSZYSTKIE ETYKIETY OSTRZEŻAWCZE I INSTRUKCJE DLA POŻYCIA I UŻYTKU.

PODczas OBSŁUGI ODSNIEŻARKI NALEŻY PRZESTRZEGAĆ PONIŻSZYCH ZASAD.

⚠ OSTRZEŻENIE

NALEŻY PRZECZYTAĆ ZE ZROZUMIENIEM WSZYSTKIE INSTRUKCJE. Nieprzestrzeganie wymienionych instrukcji może doprowadzić do porażenia prądem elektrycznym, pożaru i/lub poważnych obrażeń ciała.

- Z urządzeniem należy chodzić. Nie należy biegać.

- Przed włączeniem urządzenia sprawdzić, czy odsnieżarka z niczym się nie styka.
- Zawsze zachować bezpieczną odległość od otworu wylotowego. Nie zbliżać twarzy, dłoni i stóp do ukrytych, ruchomych lub obracających się części.
- Podczas pracy z odsnieżarką zachowywać ostrożność i uważać na dziury w ziemi i inne ukryte zagrożenia lub ruch uliczny.
- Nie używać odsnieżarki na nawierzchniach pokrytych żwirem lub tłuczniami. Zachować szczególną ostrożność podczas przekraczania podjazdów, chodników i dróg pokrytych żwirem/tłuczniami.
- Podczas usuwania śniegu ze zboczy poruszać się w kierunku w górę i w dół. Nie poruszać się w poprzek zboczy. Podczas zmiany kierunku zachować ostrożność. Nie używać odsnieżarki do usuwania śniegu ze stromych zboczy.
- Nie używać odsnieżarki na dachu lub śliskich nawierzchniach o dużym nachyleniu.
- Nie używać odsnieżarki, jeśli nie ma zamontowanych osłon, płytek i innych elementów zabezpieczających. Nie używać odsnieżarki w pobliżu szklanych szyb, samochodów, ciężarówek, studzienek okiennych, spadków terenu itp., bez odpowiedniego ustawienia kierunku wyrzucania śniegu. Dzieci i zwierzęta trzymać w bezpiecznej odległości od miejsca pracy.
- Nie stosować siły podczas pracy z odsnieżarką ani nie dopuszczać do jej przeciążenia. Odsnieżarka będzie bardziej wydajna i bezpieczna, jeśli będzie używana zgodnie z parametrami, do jakich została zaprojektowana.
- Nie pracować z odsnieżarką z dużą prędkością na śliskich nawierzchniach. Podczas cofania patrzeć do tyłu i zachować ostrożność.
- Nie kierować wyrzucanego śniegu na osoby i nie dopuszczać nikogo przed urządzeniem podczas pracy.
- Nosić okulary ochronne lub gogle spełniające normę ANSI Z87.1.
- Używać odsnieżarki w świetle dziennym lub przy odpowiednim oświetleniu sztucznym. W przypadku użycia odsnieżarki w nocy, włącz światła LED i zwracać uwagę na otoczenie.
- Aby uniknąć przypadkowego uruchomienia odsnieżarki, należy zachować pozycję wyjściową podczas włączania urządzenia. Operator i odsnieżarka muszą mieć stabilną pozycję podczas uruchamiania. Zob. część pod tytułem Instrukcje uruchamiania/zatrzymywania.
- Odsnieżarkę należy wykorzystywać tylko zgodnie z jej przeznaczeniem.
- Nie należy sięgać urządzeniem zbyt daleko. Zawsze utrzymywać odpowiednie ułożenie stóp i równowagę ciała.
- Podczas obsługi odsnieżarki trzymać ją obiema rękami. Mocno chwycić za uchwyty lub rękojeści.
- Jeśli wirnik nie jest w stanie obracać się swobodnie ze względu na zmrożony lód, przed przystąpieniem do używania odsnieżarki należy zadbać o jej całkowite odtajanie.
- Utrzymywać wirnik w czystości.

Polski (Tłumaczenie oryginalnej instrukcji)





- Nie należy czyścić wirnika, gdy silnik pracuje.
- Nie zbliżać do wirnika ubrania ani części ciała.
- Podczas przerwy w pracy lub zmiany miejsca należy wyłączyć silnik.
- Odlączyć akumulator, gdy urządzenie jest przenoszone i gdy nie jest w użyciu.
- Po uderzeniu odśnieżarką w przeszkodę należy wyłączyć urządzenie, odłączyć od zasilania i następnie sprawdzić, czy doszło do uszkodzenia. Przed ponownym uruchomieniem i używaniem odśnieżarki należy naprawić wszelkie uszkodzenia.
- W przypadku nietypowego wibrowania odśnieżarki, należy ją natychmiast zatrzymać i spróbować określić przyczynę. Wibrowanie z reguły wskazuje na zagrożenie.
- Wyłącz silnik i odłącz akumulator, gdy operator nie znajduje się w pozycji pracy, przed przystąpieniem do oczyszczania wirnika oraz przed naprawami, regulacją i przeglądem.
- Nie wyrzucać śniegu na drogi publiczne ani w pobliżu jadących pojazdów.
- Po zakończeniu usuwania śniegu pozwolić, aby odśnieżarka pracowała przez parę minut, aby zapobiec zamarznięciu ruchomych części.
- Do odśnieżarki stosować wyłącznie oryginalne części zamienne i akcesoria producenta. Zastosowanie części lub akcesoriów innych niż oryginalne może doprowadzić do poważnych obrażeń ciała użytkownika lub uszkodzenia odśnieżarki i spowoduje utratę gwarancji.
- Nie podnoś odśnieżarki, gdy urządzenie pracuje. Odśnieżarka zaprojektowana jest tak, aby jeździć nią po powierzchni.
- Ubierać się odpowiednio – Nie zakładać luźnych ubrań lub biżuterii. Mogą zostać pochwycone przez ruchome części.
- Nosić odpowiednie obuwie zimowe podczas obsługi odśnieżarki.
- Praca z odśnieżarką uniesioną do góry nie jest bezpieczna, z wyjątkiem zastosowania specjalnych instrukcji takiego użycia, zgodnie z opisem w instrukcji obsługi.
- Odśnieżarkę należy przechowywać wewnątrz pomieszczeń – Gdy urządzenie nie jest używane, przechowuj je w suchym, zamkniętym pomieszczeniu – poza zasięgiem dzieci.

OGÓLNE ZASADY BEZPIECZEŃSTWA

- Podczas przenoszenia odśnieżarki sprawdzić, czy jest zabezpieczona.
- Odśnieżarkę należy przechowywać w miejscu suchym i zamkniętym, zabezpieczając ją przed nieupoważnionym użyciem lub uszkodzeniem. Urządzenie należy trzymać poza zasięgiem dzieci.
- Należy dbać, by uchwyty były suche, czyste i wolne od zanieczyszczeń. Po każdym użyciu urządzenie należy oczyścić. Więcej informacji znajduje się w części dotyczącej konserwacji.
- W przypadku, gdy oznakowania na odśnieżarce ulegną uszkodzeniu lub zdarciu, należy zadzwonić na bezpłatną infolinię pod numerem +004922129242919.
- Należy zachować niniejsze instrukcje w bezpiecznym miejscu, do wykorzystania w przyszłości. Zalecamy powracać do nich często i wykorzystywać je do instruowania innych użytkowników. Każda osoba, która używa odśnieżarki, powinna dokładnie przeczytać te instrukcje.
- Odśnieżarkę należy odpowiednio konserwować. Przestrzegać instrukcji dotyczących smarowania i wymiany akcesoriów.

Polski (Tłumaczenie oryginalnej instrukcji)

SYMBOL

SYMBOL	ZNACZENIE/OBJAŚNIENIE
V	Napięcie
A	Natężenie prądu elektrycznego
Hz	Częstotliwość (liczba cykli na sekundę)
Wh	Watogodzina – pojemność magazynowania energii
Ah	Amperogodzina – pojemność prądowa
DC	Prąd stały
	Rodzaj lub charakterystyka prądu
RPM	Obroty na minutę
/min	obroty, suwy, przebyta droga itp. na minutę
	Ostrzega przed potencjalnym zagrożeniem bezpieczeństwa osób
	Aby uniknąć ryzyka zranienia z powodu odrzutu, po włączeniu myjki lancę.
	należy trzymać pewnie w obydwu rękach.
	Podczas obsługi urządzenia zawsze nosić okulary ochronne z osłonami bocznymi, zgodne z normą ANSI Z87.1.

	Wyrzucane obiekty mogą odbić się rykoszetem i spowodować obrażenia ciała lub uszkodzenia mienia.
	Nie zbliżać rąk ani stóp.
	Nie zbliżać rąk ani stóp do obracającego się wirnika.
	Utrzymywać bezpieczną odległość od osób postronnych.
	Przed odłożeniem urządzenia wyłączyć silnik i odłączyć urządzenie od zasilania.
	Nie zbliżać rąk ani stóp do miejsc wyrzucania śniegu.
	Nie zbliżać się do ruchomych części. Wszystkie osłony i pokrywy muszą być zamontowane na odpowiednich miejscach.

Polski (Tłumaczenie oryginalnej instrukcji)

PARAMETRY TECHNICZNE

Silnik	40V
Drgania	2.5m/s ² , k=1.5m/s ²
Poziom ciśnienia akustycznego	63dB(A), k=3.0dB(A)
Poziom mocy akustycznej	85dB(A)
Prędkość bez obciążenia	1800 RPM
Szerokość odśnieżania	12 in. (30 cm)
Głębokość odśnieżania	4 in. (10.2 cm)
Wielkość wirnika	11 in. (27.8 cm)
Odległość wyrzucania śniegu	20 ft. (6 m)
Waga (Akumulator nie dołączono zestawu)	29727
Akumulator	2910907
Waga (bez akumulatorem)	7.24kg

OPIS (Patrz rysina 1)

Maszyna składa się z następujących głównych części:

1. Komora na akumulator
2. Dodatkowy uchwyt
3. Pokrętko blokujące
4. Pokrywa napędu
5. Wirnik
6. Skrobak
7. Przycisk blokady
8. Przycisk włączenia
9. Kluczyk bezpieczeństwa

MONTAŻ

ROZPAK OWYWA NIE

Urządzenie wymaga złożenia.

- Wyjąć ostrożnie produkt i akcesoria z opakowania. Sprawdzić, czy opakowanie zawiera wszystkiewszczęgólnione elementy.

⚠ OSTRZEŻENIE

Nie używać tego produktu, jeżeli po rozpakowaniu chociaż jedna część znajdująca się na liście dostarczonego wyposażenia została już zamontowana w produkcie. Części znajdujące się na tej liście nie zostały zamontowane w urządzeniu przez producenta i wymagają ich zainstalowania przez użytkownika. Użycie urządzenia, które zostało nieprawidłowo złożone może spowodować poważne obrażenia ciała.

- Sprawdzić dokładnie, czy produkt nie został uszkodzony podczas transportu.
- Nie wyrzucać opakowania od czasu dokładnego sprawdzenia i pomyślnego uruchomienia produktu.
- Jeżeli części są uszkodzone lub brakuje części, należy skontaktować się z centrum serwisowym Greenworks tools aby uzyskać pomoc.

LISTA DOSTARCZONEGO WYPOSAŻENIA

- Odśnieżarka
- Instrukcja obsługi

⚠ OSTRZEŻENIE

W przypadku uszkodzenia lub braku dowolnego podzespołu urządzenia, nie wolno go używać aż do wymiany podzespołu. Używanie urządzenia z uszkodzonymi lub brakującymi częściami może być przyczyną poważnych obrażeń ciała.

⚠ OSTRZEŻENIE

Nie podłączać zasilania przed zakończeniem montażu wszystkich części. Nieprzestrzeganie tej zasady może spowodować przypadkowe uruchomienie i doprowadzić do poważnych obrażeń ciała.

OSTRZEŻENIE

Nie należy modyfikować narzędzia lub korzystać z akcesoriów, które nie są przeznaczone dla tego urządzenia. Dokonanie zmian konstrukcyjnych lub modyfikacji jest postępowaniem niezgodnym z przeznaczeniem i może być przyczyną wystąpienia niebezpiecznych warunków grożących poważnymi obrażeniami.

ŁĄCZENIE DRAŻKÓW (See figure 2)

- Wyrównać trzpień (B), znajdujący się na drążku z uchwytem, z otworem (A) na drążku dolnym.
- Przekręcić pokrętko blokujące w prawo, aż do całkowitego zamocowania.

Polski (Tłumaczenie oryginalnej instrukcji)

SPOSÓB UŻYCIA

⚠ OSTRZEŻENIE

Nawet po dokładnym zaznajomieniu się z waszym urządzeniem, bądźcie ostrożni. Nigdy nie zapomnijcie, że wystarczy ułamek sekundy nieuwagi, aby doszło do poważnego zranienia.

⚠ OSTRZEŻENIE

Zawsze nosić okulary ochronne. W razie nie spełnienia tych wymagań może dojść do odrzutu obcego ciała do oczu, co grozi poważnym skaleczeniem oka.

- Nacisnąć i przytrzymać przycisk blokady.
- Trzymając przycisk blokady, nacisnąć i przytrzymać przycisk włączenia.

UWAGA: Odśnieźarka nie włączy się, jeśli przycisk blokady nie jest przytrzymywany podczas włączania przycisku włączenia. Po wciśnięciu przycisku włączenia i uruchomieniu urządzenia, zwolnij przycisk blokady.

- Chwycić za uchwyty i przystąpić do pracy z odśnieźarką.

ZATRZYMYWANIE ODŚNIEŻARKI

- Zwolnić przycisk włączenia.
- Przycisk blokady wyskoczy i odśnieźarka się wyłączy.

REGULACJA WYSOKOŚCI DODATKOWEGO

UCHWYTU (Patrz rycina 3)

- Poluzować śruby, aż będzie można przesunąć dodatkowy uchwyt.
- Przesunąć uchwyt na odpowiednią wysokość, upewniając się, że wypusty (D) na uchwycie są wyrównane z rowkami (C) po jednej stronie drążka.
- Po odpowiednim ustawieniu dodatkowego uchwytu dokręcić śruby za pomocą śrubokręta, aż do całkowitego zamocowania uchwytu.

INSTALACJA AKUMULATORA

(Patrz rycina 4 KROK: 2 - KROK: 3)

- Otworzyć pokrywę (11) w górnej części odśnieźarki.
- Wsuń akumulator do dołu, aby zablokować go we właściwym położeniu. Całkowite wsunięcie akumulatora sygnalizowane jest słyszalnym kliknięciem.
- Zamknąć pokrywę (11).

WYJMOWANIE AKUMULATORA (Patrz rycina 4)

- Zwolnij przycisk włączenia. Przycisk blokady wyskoczy i odśnieźarka się wyłączy.
- Otworzyć pokrywę (11) w górnej części odśnieźarki.
- Naciśnij i przytrzymaj przycisk zwalnający akumulator (12) w tylnym uchwycie.
- Wyjmij akumulator z odśnieźarki.

URUCHAMIANIE ODŚNIEŻARKI (Patrz rycina 4)

Aby uniknąć poważnych obrażeń ciała, podczas uruchamiania odśnieźarki operator i urządzenie muszą znajdować się w stabilnych pozycjach.

Należy dokładnie przestrzegać podanej kolejności czynności, aby uruchomić odśnieźarkę.

- Otworzyć małą pokrywę (10) i włożyć kluczyk bezpieczeństwa do gniazda (9).
- Sprawdź, czy akumulator został włożony do komory.

OBSŁUGA ODŚNIEŻARKI

- Uruchomić odśnieźarkę, stosując się do Instrukcji uruchamiania. Prędkość dostosować do głębokości i ciężaru śniegu.
- Pchnąć odśnieźarkę do przodu, aby przesuwiała się po skrobaku.
- Sprawdzić, czy przewód zasilania został zamocowany w zaczeple na kabel. Przewód powinien zwiśać z boku operatora.

WSKAZÓWKI PODCZAS PRACY

- Odśnieżać należy świeży śnieg, zaraz po opadach.
- Aby całkowicie usunąć śnieg, odśnieżane pasy powinny trochę na siebie zachodzić.
- W miarę możliwości śnieg wyrzucać zgodnie z kierunkiem wiatru.
- Aby zapewnić bezpieczeństwo oraz zapobiec uszkodzeniu odśnieźarki, należy usunąć z nawierzchni wszelkie kamienie, zabawki czy inne przedmioty.

Polski (Tłumaczenie oryginalnej instrukcji)

KONSERWACJA

⚠ OSTRZEŻENIE

Wszystkie czynności serwisowe i konserwacyjne powinny być wykonywane podczas gdy maszyna jest unieruchomiona, a silnik wyłączony. Przed każdą czynnością konserwacyjną należy wyłączyć silnik i wyjąć kluczyk ze stacyjki.

⚠ OSTRZEŻENIE

Przed przystąpieniem do konserwacji należy założyć odpowiednie ubranie robocze, rękawice i okulary ochronne.

WYMIANA SKROBAKA (Patrz rycina. 5-6)

⚠ OSTRZEŻENIE

ABY UNIKAĆ POWAŻNYCH OBRAŹEN CIAŁA, PRZED PRZYSTĄPIENIEM DO KONSERWACJI NALEŻY ODŚNIEŻARKĘ WYŁĄCZYĆ I ODŁĄCZYĆ OD ZASILANIA.

Stosować wyłącznie oryginalne części zamienne producenta.

- Umieścić odśnieżarkę na podłożu lub na stole roboczym. Obrócić odśnieżarkę, aby wirnik był skierowany do góry.
- Za pomocą śrubokręta zdjąć cztery śruby (13), które znajdują się pod wirnikiem i przytwierdzają skrobak do obudowy.
- Zdjąć skrobak (6) i wyrzucić go zgodnie z przepisami.
- Założyć nowy skrobak i przymocować go do odśnieżarki, z powrotem dokręcając cztery śruby.

WYMIANA WIRNIK (Patrz rycina. 7)

- ①. Zdjąć osłonę po prawej stronie, wykręcając 6 śrub.
- ②. Ściągnąć napinacz paska (ramię prowadzące) z koła pasowego napędu. Uważać, by nie zgubić podkładki, sprężyny i śruby.
- ③. Zdjąć pasek.
- ④. Wykręcić 4 śruby.
- ⑤. Zdjąć osłonę po lewej stronie, wykręcając 6 śrub.
- ⑥. Zdjąć nakrętkę, która zabezpiecza tarczę po lewej stronie.
- ⑦. Zdjąć wał wirnika z zamontowanym zespołem koła pasowego.
- ⑧. Wyjąć zużyty/uszkodzony wirnik. Uważać, aby nie zgubić tulejki wału, zabezpieczającej wał od lewej strony.
- ⑨. Włożyć wał wirnika z zespołem koła pasowego, zamontowane w nowym wirniku. Pamiętać o ponownym zamontowaniu tulejki wału, zabezpieczającej wał od lewej strony.

- ⑩. Założyć z powrotem i dokręcić nakrętkę, aby zabezpieczyć zespół tarczy po lewej stronie.
- ⑪. Założyć z powrotem i dokręcić śruby, aby zamocować osłonę po lewej stronie.
- ⑫. Założyć z powrotem i dokręcić śruby, aby zamocować zespół koła pasowego.
- ⑬. Umieścić z powrotem pasek na odpowiednim miejscu.
- ⑭. Umieścić z powrotem napinacz paska (ramię prowadzące) na odpowiednim miejscu.
- ⑮. Założyć z powrotem i dokręcić śruby, aby zamocować osłonę po prawej stronie.

PRZECHOWYWANIE

- Przed odstawieniem odśnieżarki do przechowywania poczekać, aż silnik ostygnie.
- Odśnieżarkę przechowywać w miejscu zamkniętym, aby zabezpieczyć przed nieupoważnionym użyciem lub uszkodzeniem.
- Urządzenie przechowywać w miejscu suchym i dobrze wentylowanym.
- Odśnieżarkę przechowywać w miejscu niedostępnym dla dzieci.

CZYSZCZENIE

Abym unikać poważnych obrażeń ciała, przed przystąpieniem do czyszczenia lub serwisowania należy odśnieżarkę wyłączyć i odłączyć od zasilania. Za pomocą niedużej szczotki wyczyścić odśnieżarkę od zewnątrz. Nie używać silnych detergentów.

Domowe środki czyszczące, które zawierają olejki aromatyczne, np. sosnowy i cytrynowy, a także rozpuszczalniki, takie jak benzyna, mogą uszkodzić plastikową obudowę i uchwyty. Za pomocą miękkiej szmatki wytrzeć urządzenie do sucha.

TRANSPORT ODŚNIEŻARKI

- Przed transportowaniem odśnieżarki poczekać, aż silnik ostygnie.
- Na czas transportu odpowiednio zabezpieczyć odśnieżarkę.
- Podczas przenoszenia urządzenia chwycić je za uchwyt górny oraz dodatkowy.

Polski (Tłumaczenie oryginalnej instrukcji)

OCHRONA ŚRODOWISKA



Nie wyrzucać urządzeń elektrycznych wraz z odpadami domowymi. Zgodnie z Dyrektywą Europejską 2012/19/WE w sprawie zużytego sprzętu elektrycznego i elektronicznego oraz jej wykonawstwa zgodnie z przepisami krajowymi, zużyte urządzenia elektryczne muszą być zbierane oddzielnie w celu ponownego ich wykorzystania w sposób przyjazny dla środowiska. Jeżeli urządzenia elektryczne są usuwane na składowisku odpadów lub w terenie, szkodliwe substancje mogą dotrzeć do wód gruntowych i wejść do łańcucha pokarmowego, powodując zagrożenie dla zdrowia ludzkiego i dobrego samopoczucia. Aby uzyskać więcej szczegółowych informacji na temat utylizacji tego produktu, należy zwrócić się do organu odpowiedzialnego za utylizację odpadów z gospodarstw domowych lub do Państwa sprzedawcy.

Batteries



Li-ion

Gdy upłynie okres żywotności akumulatora, należy zutylizować go zgodnie z przepisami ochrony środowiska: Akumulator zawiera materiał, który jest niebezpieczny dla człowieka oraz środowiska. Musi on być usunięty i zutylizowany oddzielnie przez placówkę przyjmującą akumulatory litowojonowe.



Oddzielna utylizacja zużytych produktów oraz opakowań umożliwia recykling oraz wtórne wykorzystanie materiałów. Wtórne wykorzystanie odzyskanych materiałów pomaga ograniczyć zanieczyszczenie środowiska oraz ogranicza zapotrzebowanie na surowce.

ROZWIĄZYWANIE PROBL EMÓW

USTERKA	MOŻLIWA PRZYCZYNA	SPOŚÓB USUNIĘCIA
Nie można uruchomić odśnieżarki.	Akumulator nie jest naładowany.	Naładuj akumulator zgodnie z instrukcjami w instrukcji obsługi akumulatora i ładowarki lub w niniejszej instrukcji.
	Przycisk blokady lub przycisk włączenia nie zostały użyte w prawidłowy sposób.	Nacisnąć i przytrzymać przycisk blokady, i tak go przytrzymując, nacisnąć przycisk włączenia.
	Akumulator jest zbyt zimny.	Wymij akumulator z odśnieżarki. Włóż akumulator do ładowarki i ładuj go przez 10 minut. Wymij akumulator z ładowarki i zainstaluj w odśnieżarce.
	Akumulator nie został dokładnie włożony do komory.	Sprawdź, czy akumulator został całkowicie włożony do komory.
	Akumulator może wymagać naprawy lub wymiany.	Zadzwoń na bezpłatną infolinię pod numer +004922129242919 lub wymień akumulator.
Silnik jest włączony, ale wirnik nie obraca się.	Pasek jest uszkodzony.	Wymienić pasek (zob. „WYMIANA WIRNIKA”).
Odśnieżarka pozostawia cienką warstwę śniegu.	Skrobak jest zużyty.	Wymienić skrobak.

Čeština (Překlad z originálních pokynů)

Váš výrobek byl navržen a vyroben ve vysokém standardu společnosti Greenworks tools pro spolehlivou, snadnou a bezpečnou obsluhu. Pokud se o něj budete dobře starat, poskytnete vám mnoho let stabilní bezporuchový výkon. Dziękujemy za zakup produktu i miły Greenworks tools.

USCHOV EJTĚ SI TYTO POKYNY PRO BUDOU CÍ NA HLÉDNUTÍ

ÚVOD

URČENÉ POUŽITÍ

Tento stroj byl navržen a vyroben výhradně k odhrnování, vyklízení a odhazování sněhu z chodníků, zahrad, přechodů a jiných povrchů na úrovni terénu.

Sněhová fréza musí sloužit pouze k.

ODKLÍZENÍ SNĚHU

Nevhodné použití Jakékoli jiné použití, které se liší od výše uvedených použití, může být nebezpečné a může způsobit ublížení na zdraví osob a/ nebo škody na majetku. Do nevhodného použití patří (například, ale nejen):

- Použití stroje na površích nad úroveň terénu, jako jsou střechy obydlí, garáže, loubí nebo jiné konstrukce a budovy.
- Uvedení šneku do činnosti za přítomnosti jiných prvků, než je sníh (např. zemina, tráva, kamínky apod.).
- Tažení nebo tlačení nákladů.
- Nepřepravujte spolujezdce.

OBECNÁ BEZPEČNOSTNÍ PRAVIDLA

⚠ VAROVÁNÍ

Nepřečtete-li si všechna bezpečnostní varování a instrukce a nebudete-li se jimi řídit, může to vést k zásahu elektrickým proudem, požáru, nebo vážnému zranění.

UCHOV EJTĚ VŠECHNA VAROVÁNÍ A POKYNY PRO POZDĚJŠÍ POUŽITÍ.

PŘI POUŽÍVÁNÍ SNĚHOVÉ FRÉZY DODRŽUJTE TATO PRAVIDLA.

⚠ VAROVÁNÍ

VŠECHNY POKYNY SI PŘEČTĚTE A DŮKLADNĚ SE S NIMI SEZNAMTE. Nedodržení všech níže uvedených pokynů může mít za následek úraz elektrickým proudem, požár anebo vážné zranění osob.

- Jděte. Neutíkejte.
- Ověřte si, že se sněhová fréza před zapnutím ničeho nedotýká.
- Vždy se držte dál od vyhazovacího otvoru. Tvář, ruce a nohy držte dál od zakrytých, pohybujících se nebo rotujících částí.
- Při používání sněhové frézy buďte pozorní a neustále dávejte pozor na díry v terénu a další skrytá

nebezpečí nebo provoz.

- Sněhovou frézu nepoužívejte na štěrk nebo povrchu z drčeného kamene. Buďte velice opatrní při přejezdu cest z drčeného šterku nebo kamení, chodníků nebo silnic.
- Při odklizení sněhu se pohybujte nahoru a dolů po svahu. Nechoďte napříč svahem. Buďte opatrní při změně směru. Tuto sněhovou frézu nepoužívejte k odklizení sněhu ze strmých svahů.
- Nepokoušejte se použít sněhovou frézu na střeše nebo na prudce nakloněném kluzkém povrchu.
- Sněhovou frézu nepoužívejte, jestliže kryty, plechy nebo jiné bezpečnostní ochranné prvky nejsou na svém místě.
- Bez správného nastavení úhlu vyhazování sněhu nepoužívejte sněhovou frézu v blízkosti skleněných výplní, automobilů, oken, suterénních oken, výkopů apod. Zabraňte dětem a domácím zvířatům v přístupu do pracovního prostoru.
- Sněhovou frézu nepřetěžujte ani násilím netlačte. Sněhová fréza bude fungovat lépe a bezpečněji, když bude pracovat při rychlosti, pro kterou byla navržena.
- Na kluzkém povrchu nepoužívejte sněhovou frézu při vysokých rychlostech. Při couvání se dívejte dozadu a buďte opatrní.
- Odhazovaný sníh nesměřujte na lidi a nedovolte, aby se někdo pohyboval před sněhovou frézou, když je v provozu.
- Používejte bezpečnostní ochranné brýle nebo brýle, které splňují standard ANSI Z87.1.
- Sněhovou frézu používejte pouze za denního světla nebo při dobrém umělém osvětlení. Používáte-li ji v noci, zapněte LED osvětlení a pečlivě si všimněte okolí.
- Chcete-li se vyhnout nežádoucímu spuštění, při zapínání sněhové frézy buďte stále v postoji pro startování. Obsluha i sněhová fréza musí být při spuštění ve stabilní poloze. Viz část Pokyny pro spuštění a zastavení.
- Tuto sněhovou frézu používejte pouze k účelům, pro které byla navržena.
- Nenaklánějte se. Vždy udržujte správný postoj a rovnováhu.
- Při provozu držte sněhovou frézu oběma rukama. Rukojeti nebo gripy držte pevně.
- Pokud se rotor s lopatkami volně neotáčí kvůli zmrzlému ledu, nechte sněhovou frézu před použitím důkladně rozmraznout.
- Udržujte rotor s lopatkami čistý a beze zbytků.
- Nepokoušejte se rotor s lopatkami čistit, je-li spuštěn motor.
- Oděv a části těla udržujte v dostatečné vzdálenosti od rotoru s lopatkami.
- Při přesunu z jednoho místa na druhé zastavte motor.
- Vyměňte bateriový modul, pokud jej nepoužíváte nebo před jejím transportem.
- Po zasažení cizího předmětu sněhovou frézou vypněte a odpojte od elektrické sítě, pak zkontrolujte

Čeština (Překlad z originálních pokynů)

poškození. Před opětovným spuštěním sněhové frézy a jejím používáním opravte jakékoliv škody.

- Jestliže sněhová fréza začne neobvykle vibrovat, okamžitě ji zastavte a pokuste se zjistit příčinu. Vibrace obecně indikují nebezpečí.
- Zastavte motor a vyjměte bateriový modul, kdykoliv obslužný pracovník není v pracovní pozici, před pročišťováním ucpaného rotoru s lopatkami a před prováděním jakýchkoliv oprav, úprav nebo kontrolou.
- Sníh neodklízejte na veřejných komunikacích nebo v blízkosti pohybujících se silniční dopravy.
- Po odklizení sněhu nechte sněhovou frézu ještě běžet několik minut, aby se zabránilo zamrznutí pohybujících se částí.
- Pro tuto sněhovou frézu používejte pouze originální náhradní díly a příslušenství od výrobce. Použití neschválených dílů nebo příslušenství by mohlo vést k vážnému poranění uživatele nebo poškození sněhové frézy a zrušení záruky.
- Sněhovou frézu nezvedejte, když běží. Sněhová fréza je určena k poježdění po zemi.
- Vhodně se oblékněte a nenoste volné oděvy ani šperky. Mohou se zachytit do pohybujících částí.
- Při práci se sněhovou frézou noste vhodnou zimní obuv.
- Obsluha sněhové frézy metodou „držení v ruce“ je nebezpečná, výjimkou pro takové použití jsou zvláštní pokyny uvedené v provozní příručce.
- Sněhovou frézu skladujte v domě pod střechou – Pokud sněhovou frézu nepoužíváte, je třeba ji uložit na suchém místě, které lze před dětmi uzamknout.

OBCENĚ BEZPEČNOSTNÍ PŘEDPISY

- Při přepravě zkontrolujte, že je sněhová fréza zajištěná.
- Uložte sněhovou frézu na suchém místě tak, aby nedošlo k jejímu neoprávněnému použití nebo poškození. Uchovávejte mimo dosah dětí.
- Udržujte rukojeti suché, čisté a bez nečistot. Po každém použití sněhovou frézu vyčistěte. Bližší informace naleznete v tomto návodu, v části Údržba.
- Pokud se štítky na sněhové fréze poškodí nebo odlepi, obraťte se na bezplatnou linku technické podpory na tel. č. +004922129242919.
- Tyto pokyny uložte na bezpečném místě pro příští použití. Používejte je nejen sami, ale také pro instruování dalších uživatelů. Každý, kdo používá tuto sněhovou frézu, si tyto pokyny musí pečlivě přečíst.
- O sněhovou frézu se pečlivě starajte. Řiďte se pokyny pro mazání a výměnu příslušenství.

⚠ VAROVÁNÍ

POUÍVEJTE POUZE SCHVÁLENÉ NÁHRADNÍ BATERIE ZNAČKY GREENWORKS, OSTATNÍ BATERIE MOHOU ZPŮSOBIT ZRANĚNÍ OSOB NEBO POŠKOZENÍ SNĚHOVÉ FRÉZY.
 POUÍVEJTE POUZE BATERIE GREENWORKS 40 V (model č.: 29727) a NABÍJEČKU GREENWORKS 40 V (model č.: 2904607 (zástrčka VDE) nebo model č.: 2904707 (zástrčka BS)).

SYMBOL

SYMBOL	POJMENOVÁNÍ / VYSVĚTLENÍ
V	Elektrické napětí
A	Proud
Hz	Frekvence (cyklů za vteřinu)
Wh	Wattohodina - kapacita energie baterie
Ah	Ampérhodina - proudová kapacita
DC	Stejnoseměrný proud
	Typ nebo charakteristika proudu
RPM	Otáčky za minutu
/min	Otáčky, úder, obvodová rychlost, oběhy, atd. za minutu
	Označuje potenciální riziko nehod a úrazů osob.
	Pro snížení nebezpečí poranění z odmrštění držte rozprašovací trubici bezpečně oběma rukama, když je stroj zapnut.
	Při práci se zařízením vždy používejte ochranu sluchu.
	Spolu s ochranou sluchu vždy používejte bezpečnostní brýle s postranními kryty, které splňují normu ANSI Z87.1.
	Vymrštěné předměty se mohou odrazit a zranit osoby nebo způsobit škody na majetku.
	Udržujte ruce a nohy v bezpečné vzdálenosti.
	Udržujte ruce a nohy mimo dosah otáčejícího se rotoru s lopatkami.
	Udržujte okolo stojící osoby v bezpečné vzdálenosti od stroje.
	Před opuštěním stroje zastavte motor a odpojte ho od elektrické sítě.
	Ruce a nohy udržujte mimo prostor výstupu sněhu.
	Nepřibližujte se k pohyblivým částem. Udržujte všechny bezpečnostní kryty a štíty na svém místě.

Čeština (Překlad z originálních pokynů)

TECHNICKÉ ÚDAJE

Motor	40V
Vibrace	2.5m/s ² , k=1.5m/s ²
Úroveň akustického tlaku	63dB(A), k=3.0 dB(A)
Úroveň akustického výkonu	85dB(A)
Otáčky při chodu naprázdno	1800 RPM
Šířka záběru	12 in. (30 cm)
Hloubka záběru	4 in. (10.2 cm)
Velikost rotoru s lopatkami	11 in. (27.8 cm)
Vzdálenost odhozu	20 ft. (6 m)
Akumulátor bez baterie	29727
Nabíječka	2910907
Hmotnost (baterie nepřibaleno)	7.24kg

POPIS (Viz obrázek 1)

Stroj je tvořen níže uvedenými hlavními komponenty :

1. Prostor pro baterii
2. Přídavná rukojeť
3. Aretovací knoflík
4. Kryt řemenového převodu
5. Rotor s lopatkami
6. Shrnovač
7. Aretovací tlačítko
8. Spínač
9. Bezpečnostní klíč

MONTÁŽ

VYBALENÍ

Tento výrobek vyžaduje složení.

- Vyndejte výrobek a veškeré příslušenství z krabice. Ujistěte se, že jsou přibaleny všechny položky uvedené v seznamu součástí.

VAROVÁNÍ

Nepoužívejte tento výrobek, pokud jsou již některé díly ze Seznamu obsahu balení namontovány na váš výrobek, když jej vybalujete. Díly na seznamu nejsou namontovány na výrobek výrobcem a musí je nainstalovat zákazník. Použití výrobku, který může být nesprávně smontován, může způsobit vážné poranění osob.

- Pečlivě výrobek prohlédněte, zda není dopravou rozbit nebo poškozen.
- Obal nelikvidujte, dokud jste výrobek řádně neprohlédli a přiměřeně neodzkoušeli.
- Pokud nějaké předměty chybí nebo jsou viditelně poškozeny, kontaktujte ihned autorizovanou servisní opravnu Greenworks tools.

OBSAH BALENÍ

- Sněhová fréza
- Návod k obsluze

VAROVÁNÍ

Pokud nějaké předměty chybí nebo jsou viditelně poškozeny, nepracujte s tímto výrobkem, dokud se součásti nevymění. Obsluha výrobku s poškozenými nebo chybějícími částmi může způsobit vážné zranění.

VAROVÁNÍ

Zařízení nepřipojujte ke zdroji napájení, pokud není dokončena montáž. Nedodržení tohoto pokynu může vést k náhodnému spuštění a hrozí vážné fyzické zranění.

VAROVÁNÍ

Nepokoušejte se tento výrobek upravovat nebo vyrábět příslušenství, které nejsou doporučeny k tomuto výrobku. Jakékoliv úpravy nebo přestavby je nesprávné zacházení mohou mít za následek nebezpečné podmínky vedoucí k vážným osobním poraněním.

PŘIPOJENÍ NÁSAD (Viz obrázek 2)

- Vyrovnajte čep (B) na násadě rukojeti s otvorem (A) na spodní násadě.
- Otáčejte aretovacím knoflíkem ve směru hodinových ručiček, dokud jej pevně nedotáhnete.

Čeština (Překlad z originálních pokynů)

POUŽITÍ

⚠ VAROVÁNÍ

I když se dobře seznámíte s přístrojem, nikdy nepřestávejte být opatrní. Nezapomeňte, že i pouhý okamžik nepozornosti může být příčinou závažného úrazu.

⚠ VAROVÁNÍ

Vždy noste ochranu očí. Nedodržení tohoto bezpečnostního pokynu může způsobit vniknutí cizích těles do očí a vážné poškození zraku.

UPRAVENÍ VÝŠKY PŘÍDAVNÉ RUKOJETI

(Viz obrázek 3)

- Loosen the bolts until the auxiliary handle is no longer. Povolte šrouby, aby přídatná rukojeť již nebyla zajištěna.
- Přídavnou rukojeť posuňte do požadované výšky a ujistěte se, že výstupky (D) na přídatné rukojeti jsou vyrovnány s drážkami (C) na jedné straně násady.
- Jakmile je rukojeť správně nastavena, křížovým šroubovákem šrouby pevně dotáhněte a tím ji zajistíte.

INSTALACE BATERIOVÉHO MODULU

(Viz obrázek 4 KROK: 2 - KROK: 3)

- Otevřete víko přihrádky (11) v horní části sněhové frézy.
- Zasuňte baterii dolů, aby dosedla na své místo. Baterie je do sněhové frézy zcela zasunutá, když uslyšíte „cvaknutí“.
- Zavřete víko přihrádky (11).

VYJMUTÍ BATERIOVÉHO MODULU

(Viz obrázek 4)

- Uvolněte spínač. Aretovací tlačítko vyskočí a sněhová fréza se zastaví.
- Otevřete víko přihrádky (11) v horní části sněhové frézy.
- Podržte stisknuté tlačítko západky baterie (12), které je na zadní straně rukojeti.
- Vyjměte bateriový modul ze sněhové frézy.

SPUŠTĚNÍ SNĚHOVÉ FRÉZY (Viz obrázek 4)

Obsluhující osoba a zařízení musí být při spuštění sněhové frézy ve stabilní pozici, aby se zabránilo vážnému zranění.

Při spuštění sněhové frézy se řiďte přesně těmito pokyny.

- Otevřete malý kryt (10) pro bezpečnostní klíč a vložte klíč (9) do zástrčky.
- Zkontrolujte, zda je bateriový modul vložen do prostoru pro baterie.
- Podržte stisknuté aretovací tlačítko.
- Držte stisknuté aretovací tlačítko a současně podržte stisknutý také spínač.

Poznámka: Sněhovou frézu nelze spustit, není-li aretovací tlačítko podrženo stisknuté, až je spínač zvednutý. Jakmile je stisknuta spoušť a jednotka je spuštěna, uvolněte aretovací tlačítko.

- Uchopte rukojeti a začněte se sněhovou frézou pracovat.

ZASTAVENÍ SNĚHOVÉ FRÉZY

- Uvolněte spínač.
- Aretovací tlačítko vyskočí a sněhová fréza se zastaví.

POUŽÍVÁNÍ SNĚHOVÉ FRÉZY

- Sněhovou frézu zapněte podle pokynů pro spuštění. Pojezdová rychlost závisí na výšce a hmotnosti sněhu.
- Sněhovou frézu tlače dopředu tak, aby jela po shrnvači.

TIPY NA OBSLUHU

- Clear away the snow immediately after snowfall. Sníh odklízejte ihned po sněžení.
- Odklízení sněhu provádějte tak, aby se jednotlivá projetí frézou mírně překrývala.
- Pokud je to možné, odhazujte sníh po větru.
- Z bezpečnostních důvodů a aby se sněhová fréza nepoškodila, udržujte odklízenou plochu bez kamenů, hraček a jiných cizích předmětů.

Čeština (Překlad z originálních pokynů)

ÚDRŽBA

⚠ VAROVÁNÍ

Všechny kontroly a úkony údržby musí být provedeny při zastaveném stroji a vypnutém motoru. Před jakýmkoli úkonem údržby vypněte motor a vyjměte klíč z jeho uložení.

⚠ VAROVÁNÍ

Před prováděním údržby si oblečte vhodný ochranný oděv a nasadte si ochranné rukavice a ochranné brýle.

VÝMĚNA SHRNOVAČE (OBR. 5-6)

⚠ VAROVÁNÍ

CHCETE-LI ZABRÁNIT VÁŽNÉMU ÚRAZU, POTOM PŘED PROVÁDĚNÍM JAKÉKOLIV ÚDRŽBY SNĚHOVOU FRÉZU VYPNĚTE A ODPOJTE JI OD ELEKTRICKÉ SÍTĚ.

Používejte pouze originální náhradní díly výrobce.

- Položte sněhovou frézu na zem nebo na pracovní stůl. Umístěte sněhovou frézu tak, aby rotor s lopatkami směřoval k vám.
- Křížovým šroubovákem odšroubujte čtyři šrouby (13), které jsou umístěny pod rotorem s lopatkami a které připevňují shrnovač ke krytu.
- Odstraňte shrnovač (6) a zlikvidujte ho náležitým způsobem.
- Zaklapněte nové škrabadlo na místo a připevněte ho ke sněhové fréze opětovným zašroubováním čtyř šroubů.

VÝMĚNA ROTOR S LOPATKAMI (OBR. 7)

- ①. Vyšroubujte 6 šroubů a sejměte pravý boční kryt.
- ②. Stáhněte napínák řemene (pomocnou páku řízení) z hnací řemenice. Dbejte, aby se zbývající podložka, pružina a šroub neztratily.
- ③. Řemen sejměte.
- ④. Odšroubujte 4 šrouby.
- ⑤. Vyšroubujte 6 šroubů a odstraňte levý boční kryt.
- ⑥. Odstraňte matici, která zajišťuje levý boční plech.
- ⑦. Odstraňte hřídel rotoru s lopatkami spolu a s nasazeným mechanismem řemenice.
- ⑧. Starý nebo poškozený rotor s lopatkami stáhněte. Dbejte, abyste neztratili průchodku hřídele, která zajišťuje levou stranu hřídele.
- ⑨. Vsaďte hřídel rotoru s lopatkami spolu s nasazeným mechanismem řemenice do nového rotoru s lopatkami. Dbejte, abyste vrátili na místo průchodku hřídele, která zajišťuje levou stranu hřídele.
- ⑩. Zbývající matici, která zajišťuje levý boční plech, vraťte zpět a dotáhněte ji.
- ⑪. Zbývající šrouby, které zajišťují levý boční kryt, vraťte zpět a dotáhněte je.

- ⑫. Zbývající šrouby, které zajišťují řemenici, vraťte zpět a dotáhněte je.
- ⑬. Řemen vraťte zpět na své místo.
- ⑭. Vraťte napínák řemene (pomocnou páku řízení) zpět na své místo.
- ⑮. Zbývající šrouby, které zajišťují pravý boční kryt, vraťte zpět a dotáhněte je.

USKLADNĚNÍ

- Před uskladněním nechte motor vychladnout.
- Uložte sněhovou frézu na uzamčené místo, aby nedošlo k jejímu neoprávněnému použití nebo poškození.
- Sněhovou frézu uložte na suché, dobře větrané místo.
- Sněhovou frézu uložte mimo dosah dětí.

ČIŠTĚNÍ

Chcete-li zabránit vážnému úrazu, potom před prováděním jakékoliv čištění nebo servisních prací sněhovou frézu vypněte a odpojte ji od elektrické sítě. K čištění vnějších částí sněhové frézy použijte malý kartáč. Nepoužívejte agresivní rozpouštědla.

Domácí čističe, které obsahují aromatické oleje jako např. borovice a citronu a rozpouštědla, jako jsou petrolej, mohou poškodit plastový kryt a rukojeť. Vlhkost setřete a osušte měkkým hadříkem.

PŘEPRAVA SNĚHOVÉ FRÉZY

- Před přepravou nechte motor vychladnout.
- Sněhovou frézu pro přepravu zajistěte.
- Při přemísťování sněhovou frézu uchopte za horní a předavnu rukojeť.

Čeština (Překlad z originálních pokynů)

OCH RANA ŽIVOTNÍHO PROSTŘEDÍ



Nevyhazujte elektrická zařízení do domovního odpadu. Podle Evropské směrnice 2012/19/ES o odpadu tvořeném elektrickými a elektronickými zařízeními a její aplikace v podobě národních norem musí být elektrická zařízení po skončení své životnosti odevzdána do sběru odděleně za účelem jejich ekologicky kompatibilní recyklace. Když se elektrická zařízení likvidují na smetišti nebo volně v přírodě, škodlivé látky mohou proniknout do podzemních vod a dostat se do potravinového řetězce, čímž mohou poškodit naše zdraví a zdravotní pohodu. Pro získání podrobnějších informací o tomto výrobku se obraťte na kompetentní organizaci, zabývající se ekologickou likvidací domovního odpadu, nebo na vašeho Prodejce. he disposal of domestic waste or your dealer.

Batteries



Na konci životnosti baterie je zlikvidujte tak, abyste nepoškodili životní prostředí. Baterie obsahuje materiál, který je nebezpečný vám i životnímu prostředí. Musí se vyndat a zlikvidovat odděleně v zařízení, které přijímá lithiumiontové baterie.



Odevzdáním použitých výrobků a obalů ve sběrném dvoře podpoříte recyklaci. Opětovné použití recyklovaných materiálů pomáhá chránit životní prostředí před znečištěním a snižuje požadavky na suroviny.

ŘEŠE NÍ PROBL ÉMŮ

ZÁVADA	PRÁVDĚPODOB NÁ PŘÍČINA	ŘEŠE NÍ
Sněhová fréza se nespustí.	Baterie není nabitá.	Baterii nabijte podle postupu uvedeném v pokynech pro baterii a pro nabíječku nebo v této příručce.
	Aretovací tlačítko nebo spínač nebyly správně použity.	Držte stisknuté aretovací tlačítko a současně stiskněte spínač.
	Baterie je příliš studená.	Vyjměte bateriový modul ze sněhové frézy. Vložte baterii do nabíječky a nechte 10 minut nabíjet. Vyjměte ji z nabíječky a nainstalujte do sněhové frézy.
	Baterie není do pouzdra úplně zasunutá.	Zkontrolujte, zda je baterie do pouzdra úplně zasunutá.
	Baterie pravděpodobně vyžaduje servis nebo výměnu.	Volejte bezplatná linka technické pomoci +004922129242919 nebo vyměňte baterii.
Motor je zapnutý, ale rotor s lopatkami se neotáčí.	Řemen je poškozený.	Vyměňte řemen (viz „VÝMĚNA ROTORU S LOPATKAMI“).
Sněhová fréza zanechává za sebou tenkou vrstvu.	Shrnovač je opotřebený.	Shrnovač vyměňte.

Slovenčina (Preklad z pôvodných inštrukcií)

Tento produkt bol skonštruovaný a vyrobený podľa vysokého štandardu spoločnosti Greenworks tools pre spoľahlivosť, jednoduchú obsluhu a bezpečnosť operátora. Pri dodržaní primeranej starostlivosti vám zaistí stabilnú a bezproblémovú prevádzku.

Ďakujeme vám, že ste si zakúpili výrobok spoločnosti Greenworks tools.

TENTO O NÁ VOD SI ODLOŽTE PRE BUDÚCE POUŽITIE

ÚVOD

URČENÉ POUŽITIE

Tento stroj bol navrhnutý a vyrobený výhradne na odhŕňanie, odpratávanie a odhadzovanie snehu z chodníkov, záhrad, prechodov a iných povrchov na úrovni terénu.

Odhŕňáč snehu sa musí použiť len na odstraňovanie snehu.

NEVHODNÉ POUŽITIE

Akékoľvek iné použitie, ako je uvedené vyššie, môže byť nebezpečné a môže spôsobiť poranenie osôb a/alebo škody na majetku. Za nevhodné použitie sa považuje (napríklad, ale nielen):

- Použitie stroja na povrchoch nad úrovňou terénu, ako sú strechy obydli, garáže, predsiene alebo iné konštrukcie a budovy.
- Uvedenie závitovky do činnosti za prítomnosti iných prvkov ako je sneh (napr. zemina, tráva, kamienky, atď.).
- Tahanie alebo vlečenie nákladov.
- Neprepravujte spolujazdcov.

VŠEOBECNÉ BEZPEČNOSTNÉ PRAVIDLÁ

⚠ VAROVANIE

Prečítajte si všetky bezpečnostné výstrahy a pokyny. Pri nedodržaní týchto výstrah a pokynov môže dôjsť k úrazu elektrickým prúdom, požiaru a/alebo závažnému poraneniu.

ODLOŽTE VŠETKY VÝSTRAHY A POKYNY PRE BUDÚCE POUŽITIE.

DODRŽIAVAJTE TIETO PRAVIDLÁ PRI PREVÁDZKE ODHŔŇÁČA SNEHU

⚠ VAROVANIE

PREČÍTAJTE SI A SNAŽTE SA POROZUMIEŤ VŠETKÝM INŠTRUKCIÁM. Nedodržanie všetkých inštrukcií uvedených nižšie môže spôsobiť úraz elektrickým prúdom, požiar a/alebo vážne zranenie osôb.

- Presúvajte sa chôdzou. Nebežte.
- Skontrolujte, či je odhŕňáč snehu nie je v kontakte s

niečím predtým, ako ho zapnete.

- Vždy sa držte mimo otvoru na vyhadzovanie. Držte tvár, ruky a chodidlá mimo skrytých, pohybujúcich sa alebo otáčajúcich sa častí.
- Pri použití odhŕňáča snehu buďte opatrní a zostaňte na pozore pred otvormi v teréne a inými skrytými rizikami alebo premávkou.
- Odhŕňáč snehu nepoužívajte na štrkovitom povrchu ani na povrchu s rozdrobenými kameňmi. Buďte maximálne opatrní, keď prechádzate po štrku/povrchu s rozdrobenými kameňmi, chodníkoch alebo cestách.
- Pri upratovaní snehu sa posúvajte do kopca smerom hore a dole. Nechodte cez vyvýšené miesta priechy. Buďte opatrní pri zmene smeru. Tento odhŕňáč snehu nepoužívajte na upratovanie snehu zo strmých kopcov.
- Odhŕňáč snehu sa nepokúšajte použiť na streche ani na akomkoľvek strmom, naklonenom kĺzkom povrchu.
- Odhŕňáč snehu neprevádzkujte, ak nie sú chrániče, platne, a ostatné bezpečnostné ochranné zariadenia na svojom mieste.
- Odhŕňáč snehu neprevádzkujte v blízkosti sklenených nádob, automobilov, nákladných áut, vetracích okien, otvorov atď. bez toho, aby bol správne nastavený uhol odhadzovania snehu. Dbajte, aby boli deti a domáce zvieratá mimo pracovnej oblasti.
- Odhŕňáč snehu nesilte ani nepreťažujte. Odhŕňáč bude mať lepšiu a bezpečnejšiu prevádzku, keď sa bude používať na taký výkon, na aký bol navrhnutý.
- Odhŕňáč snehu neprevádzkujte pri vysokých rýchlostiach na kĺzkých povrchoch. Pozerajte sa dozadu a buďte opatrní, keď sa otáčate.
- Odhadzovanie nesmerujte smerom k ľuďom a nedovoľte nikomu pohybovať sa pred odhŕňáčom snehu, kým sa používa.
- Noste bezpečnostné okuliare alebo okuliare, ktoré spĺňajú normy ANSI Z87.1.
- Odhŕňáč snehu používajte za denného svetla alebo pri dobrom umelom osvetlení. Ak ho používate v noci, zapnite LED svetlá a dávajte pozor na okolie.
- Aby ste sa vyhlí náhodnému spusteniu odhŕňáča snehu, pri jeho zapínaní zostaňte v štartovacej pozícii. Operátor a odhŕňáč snehu musia byť počas spúšťania stroja v stabilnej polohe. Pozrite si časť s názvom Spúšťanie/zastavenie stroja.
- Tento odhŕňáč snehu používajte len na také účely, na aké bol navrhnutý.
- Nepreháňajte. Nohy majte vždy v správnej polohe a udržiavajte rovnováhu.
- Odhŕňáč snehu držte pri jeho používaní obidvomi rukami. Držadlá a rukoväte držte pevne.
- Ak sa rotor neotáča voľne v dôsledku zamrznutého ľadu, predtým, ako sa odhŕňáč snehu pokúsíte použiť úplne roztopte sneh na ňom.
- Rotor udržiavajte bez nečistôt.
- Nepokúšajte sa čistiť rotor, kým motor beží.
- Oblečenie a časti tela držte mimo dosahu rotora.
- Motor zastavte, keď pozastavíte upratovanie snehu

Slovenčina (Preklad z pôvodných inštrukcií)

- alebo keď sa presúvate z jedného miesta na druhé.
- Z odhŕňača snehu vyberte súpravu batérie, keď sa stroj bude prenášať a keď sa nepoužíva.
 - Po zachytení cudzieho predmetu odhŕňač snehu vypnite , odpojte ho a skontrolujte, či nie je poškodený. Opravte všetky poškodenia predtým, ako odhŕňač snehu znovo naštartujete a budete používať.
 - Ak odhŕňač snehu začne abnormálne vibrovať, okamžite ho zastavte a pokúste sa určiť príčinu. Vibrácie vo všeobecnosti signalizujú nebezpečenstvo.
 - Zastavte motor a zo stroja vyberte súpravu batérie vždy, keď je operátor v nesprávnej prevádzkovej pozícii, predtým ako budete čistiť zanesený rotor a pred vykonávaním akýchkoľvek opráv, nastavení alebo kontrol.
 - Nedovoľte, aby bol sneh odhadzovaný na verejné cesty alebo v blízkosti premávky.
 - Odhŕňač snehu nechajte pár minút bežať potom , ako ste očistili sneh, aby sa zabránilo pohyblivým častiam zamrznúť.
 - Pre tento odhŕňač snehu použite len originálne náhradné diely a príslušenstvo od výrobcu. Použitie neautorizovaných dielov alebo príslušenstva by mohlo viesť k vážnemu zraneniu používateľa alebo poškodeniu odhŕňača snehu a záruka by stratila platnosť.
 - Odhŕňač snehu nedvíhajte, kým je v prevádzke. Odhŕňač snehu je navrhnutý tak, aby sa pohyboval po zemi.
 - Oblečte sa vhodne – nemajte oblečený voľný odev ani šperky. Môžu sa zachytiť do pohyblivých častí.
 - Oblečte si vhodný zimný odev, keď budete prevádzkovať odhŕňač snehu.
 - Prevádzka odhŕňača snehu v pozícii, keď ho držíte rukami nie je bezpečná, s výnimkou situácie, kedy dodržiavate špeciálne inštrukcie na takéto použitie, ktoré sú uvedené v používateľskej príručke.
 - Nečinný odhŕňač snehu skladujte vnútri – Keď sa odhŕňač snehu nepoužíva , mal by sa uskladniť vnútri na suchom, zabezpečenom mieste – mimo dosahu detí.



VŠEOBECNÉ BEZPEČNOSTNÉ PRAVIDLÁ





- Skontrolujte, či je odhŕňač snehu počas prenášania zabezpečený.
- Odhŕňač snehu skladujte na suchom mieste, aby sa predišlo neoprávnenému použitiu alebo jeho poškodeniu. Držte ho mimo dosahu detí.
- Rukoväte udržiajte suché, čisté a bez nečistôt. Po každom použití odhŕňač snehu vyčistite. Ak chcete viac informácií, pozrite si v tomto návode časť týkajúcu sa údržby.

- Ak sa štítky na odhŕňači snehu posunú alebo sa začnú odlepovať, kontaktujte bezplatnú linku pomoci na čísle +004922129242919.
- Tieto inštrukcie si uschovajte na bezpečnom mieste pre ich použitie v budúcnosti. Pozerať si ich dostatočne často a použite ich na inštruovanie ostatných používateľov. Každý, kto používa tento odhŕňač snehu si musí tieto inštrukcie pozorne prečítať.
- S odhŕňačom snehu manipulujte šetrne. Dodržiavajte inštrukcie týkajúce sa mazania a výmeny príslušenstva.

Slovenčina (Preklad z pôvodných inštrukcií)

ZNAČKA

ZNAČKA	OZNAČENIE / VÝZNAM
V	Napätie
A	Prúd
Hz	Frekvencia (otáčky za sekundu)
Wh	Watt hodiny - kapacita uloženej energie
Ah	Ampér hodiny - prúdová kapacita
DC	Priamy prúd
	Typ alebo charakteristika prúdu
RPM	Otáčky za minútu
/min	Otáčky, údery, povrchová rýchlosť, otočenia a pod. za minútu
	Značí nebezpečenstvo zranenia.
	Nikdy nemierte vodným prúdom na ľudí, zvieratá, alebo akúkoľvek časť tela. Netesné hadice a príslušenstvo môžu takisto zapríčiniť zranenie vystreknutím prúdu. Nedržte hadice a ani príslušenstvo.
	Vždy počas prevádzkovania stroja noste pomôcky na ochranu sluchu.
	Počas prevádzkovania zariadenia vždy noste pomôcky na ochranu zraku s bočnými chráničmi s označením, že spĺňajú normu ANSI Z87.1.
	Vymrštené predmety môžu vyletovať a môžu spôsobiť zranenia osôb alebo škody na majetku.
	Držte ruky a chodidlá mimo oblasti stroja.
	Držte ruky a chodidlá mimo oblasti s otáčajúcim sa rotorom.

	Dbajte, aby okolostojaci boli v bezpečnej vzdialenosti od stroja.
	Predtým, ako odídete od stroja zastavte motor s stroj odpojte.
	Držte ruky a chodidlá mimo oblasti vyhadzovania.
	Stojte mimo pohybujúcich sa častí. Všetky chrániče a štíty udržiavajte na svojom mieste.

Slovenčina (Preklad z pôvodných inštrukcií)

ŠPECIFIKÁCIE

Motor	40V
Vibrácie	2.5m/s ² , k=1.5m/s ²
Hladina tlaku hluku	63dB(A), k=3.0 dB(A)
Hladina sily hluku	85dB(A)
Rýchlosť bez záťaže	1800 RPM
Šírka odhŕňania	12 in. (30 cm)
Hĺbka odhŕňania	4 in. (10.2 cm)
Veľkosť rotora	11 in. (27.8 cm)
Vzdialenosť vyhadzovania	20 ft. (6 m)
Battery pack	29727
Nabíjačka	2910907
Hmotnosť (bez jednotky akumulátora)	7.24 kg

OPIS (pozrite obrázok 1)

Stroj je tvorený nižšie uvedenými hlavnými komponentami:

1. Oddiel batérie
2. Pomocná rukoväť
3. Tlačidlo uzamknutia
4. Kryt remeňového pohonu
5. Rotor
6. Stieracia lišta
7. Tlačidlo pre odblokovanie
8. Spúšťač
9. Bezpečnostný kľúč

MONTÁŽ

ROZBALOVANIE

Tento produkt vyžaduje montáž.

- Opatrne vyberte zariadenie a všetko príslušenstvo z balenia. Skontrolujte, či sa v balení nachádzajú všetky položky uvedené v zásielkovom zozname.

VAROVANIE

Nepoužívajte tento produkt, ak sú nejaké diely zo zásielkového zoznamu už namontované na produkte pri rozbalení. Diely v tomto zozname nie sú namontované na zariadení výrobcom a vyžadujú inštaláciu zákazníkom. Použitie produktu, ktorý mohol byť nesprávne zmontovaný, môže zapríčiniť vážne osobné poranenie.

- Dôkladne skontrolujte zariadenie, či počas prepravy nedošlo k žiadnemu porušeniu alebo poškodeniu.
- Baliaci materiál nevyhadzujte, kým zariadenie dôkladne neskontrolujete a úspešne nevyskúšate.
- V prípade, že sú niektoré diely poškodené alebo chýbajú, požiadajte o pomoc servis zákazníkom spoločnosti Greenworks tools.

ZÁSIELKOVÝ ZOZNAM

- Odhŕňač snehu
- Používateľská príručka

VAROVANIE

Ak nejaké predmety chýbajú alebo sú viditeľne poškodené, nepracujte s týmto strojom, kým sa súčasti nevymenia. Pri používaní produktu s poškodenými alebo chýbajúcimi dielmi by mohlo dôjsť k vážnemu osobnému poraneniu.

WARNING

Nepripájajte napájanie, kým zostava nie je kompletná. Nedodržanie tohto pravidla môže spôsobiť náhodné spustenie stroja a spôsobiť vážne zranenie osôb.

WARNING

Nepokúšajte sa modifikovať produkt, alebo vytvoriť príslušenstvo, ktoré nie je odporučené pre použitie s týmto produktom. Akékoľvek úpravy alebo prestavby môžu mať za následok nebezpečné podmienky vedúce k vážnym osobným poraneniam.

PRIPOJENIE HRIADEĽOV (pozrite obrázok 2)

- Zoradte kolík (B) na rukoväti hriadeľa do jednej roviny s otvorom (A) na spodnom hriadeľi.
- Otáčajte uzamknacie tlačidlo v smere hodinových ručičiek, kým nie je úplne dotiahnuté.

Slovenčina (Preklad z pôvodných inštrukcií)

PREVÁDZKA

⚠ VAROVANIE

Nedovoľte, aby rutina oslabilu vašu opatrnosť. Zapamätajte si, že aj v ľahostajnosti aj zlomok sekundy môže viesť k vážnym zraneniam.

⚠ VAROVANIE

Vždy používajte chrániče zraku. Ak tak neurobíte, môže to spôsobiť, že úlomky odletia do vašich očí, čo môže spôsobiť vážne zranenie.

NASTAVENIE VÝŠKY POMOCNEJ RUKOVÄTE

(pozrite obrázok 3)

- Povoľte skrutky, aby sa pomocná rukoväť uvoľnila.
- Pomocnú rukoväť na výšku, ktorú si želáte, ubezpečte sa, či sú body (D), zdvihnuté na pomocnej rukoväti v jednej rovine s drážkami (C) na jednej strane hriadeľa rukoväte.
- Keď je rukoväť patrične nastavená, dotiahnite skrutky pomocou križového skrutkovača, kým nebude pomocná rukoväť zabezpečená.

INŠTALÁCIA SÚPRAVY BATÉRIE

(pozrite obrázok 4 KROK: 2 - KROK: 3)

- Otvorte kryt priečinka (11) v hornej časti lopaty na sneh.
- Batériu posuňte smerom dole, aby zapadla na svoje miesto a zaistila sa. Batéria je do odhřňača snehu úplne založená vtedy, keď začujete hlasné "zacvaknutie".
- Zatvorte kryt priečinka (11).

VYBERANIE SÚPRAVY BATÉRIE

(pozrite obrázok 4)

- Uvoľnite spúšťač. Tlačidlo blokovania vyskočí von a odhřňač snehu sa zastaví.
- Otvorte kryt priečinka (11) v hornej časti lopaty na sneh.
- Stlačte a podržte gombík západky batérie (12) na zadnom držadle.
- Súpravu batérie vyberte z odhřňača snehu.

ŠTARTOVANIE ODHŘŇAČA SNEHU

(pozrite obrázok 4)

Aby sa zabránilo vážnemu zraneniu, musí byť operátor a jednotka v stabilnej polohe, keď sa odhřňač snehu spúšťa.

Pri spúšťaní odhřňača snehu dodržte presne tento postup.

- Otvorte malý kryt (10) pre bezpečnostný kľúč a vložte kľúč (9) do zástrčky.
- Skontrolujte, či je súprava batérie založená v oddieli pre batériu.
- Stlačte a podržte tlačidlo pre odblokovanie.
- Kým držíte tlačidlo pre odblokovanie, stlačte a podržte spúšťač.

POZNÁMKA: Odhřňač snehu sa nespustí, ak sa tlačidlo blokovania nepodrží, kým sa nezdvihne spúšťač. Keď je stlačený spúšťač a jednotka je naštartovaná, uvoľnite tlačidlo blokovania.

- Odhřňač snehu držte za rukoväť a môžete ho začať používať.

ZASTAVENIE ODHŘŇAČA SNEHU

- Uvoľnite spúšťač.
- Tlačidlo blokovania vyskočí von a odhřňač snehu sa zastaví.

POUŽITIE ODHŘŇAČA SNEHU

- Odhřňač snehu spustíte pomocou nasledovných inštrukcií týkajúcich sa spustenia. Hĺbka a hmotnosť snehu bude určovať rýchlosť posunu vpred.
- Odhřňač snehu tlačte smerom vpred tak, aby sa posúval na stieracej lište.

TIPY TÝKAJÚCE SA PREVÁDZKY

- Sneh upracte hneď, ako napadne.
- Ak chcete upratať všetok sneh, mierne prekryvajte každý pás, po ktorom ho odpratávate.
- Ak je to možné, nechajte sneh odhadzovať po vetre.
- Z bezpečnostných dôvodov a aby sa zabránilo poškodeniu odhřňača snehu, dbajte, aby bol priestor, ktorý sa bude čistiť od snehu bez kameňov, hračiek a iných cudzích predmetov.

Slovenčina (Preklad z pôvodných inštrukcií)

ÚD RŽBA

⚠ VAROVANIE

Všetky kontroly a úkony údržby musia byť vykonané pri zastavenom stroji a vypnutom motore. Pred akýmkoľvek úkonom údržby vypnite motor a vyberte kľúč z jeho uloženia.

⚠ VAROVANIE

Pred vykonaním údržby si oblečte vhodný ochranný odev a nasadte si ochranné rukavice a ochranné okuliare.

VÝMENA STIERACEJ LIŠTY (OBR. 5-6)

⚠ VAROVANIE

Z DÔVODU VYHNUTIA SA VÁŽNEHO ZRANENIA OSÔB ODHRŇAČ SNEHU VYPNITE A ODPOJTE HO PREDTÝM, AKO BUDETE VYKONÁVAŤ AKÚKOL'VEK ÚDRŽBU.

Použite len originálne náhradné diely od výrobcu.

- Odhrňáč snehu položte na zem alebo na pracovný stôl. Odhrňáč snehu umiestnite tak, aby bol rotor smerom hore.
- Pomocou krížového skrutkovača demontujte štyri (13), ktoré sa nachádzajú pod rotorom a zabezpečujú stieraciu lištu k puzdru .
- Demontujte stieraciu lištu (6) a rotor zlikvidujte vhodným spôsobom.
- Novú stieraciu lištu založte na svoje miesto a pripevnite ju k odhrňáču snehu tak, že znova namontujete štyri skrutky.

VÝMENA STIERACEJ LIŠTY (OBR. 7)

- ①. Demontujte kryt pravej strany tak, že odstránite 6 skrutiek.
- ②. Vytiahnite napínač remeňa (rameno voľnobehu) von z vodiacej kladky. Ubezpečte sa, či ste neuvolnili podložku, pružinu a skrutku.
- ③. Odstráňte remeň.
- ④. Demontujte 4 skrutky.
- ⑤. Demontujte kryt ľavej strany tak, že odstránite 6 skrutiek.
- ⑥. Odstráňte maticu, ktorá zabezpečuje platňu na ľavej strane.
- ⑦. Demontujte hriadeľ rotora s pripevnenou zostavou kladky.
- ⑧. Vytiahnite starý/poškodený rotor. Ubezpečte sa, či ste nepovolili manžetu hriadeľa, ktorá zabezpečuje ľavú stranu hriadeľa.
- ⑨. Založte hriadeľ rotora so zostavou kladky, pripevnenou v novom rotore. Ubezpečte sa, či ste nasadili manžetu hriadeľa, ktorá zabezpečuje ľavú stranu hriadeľa.

- ⑩. Založte a dotiahnite zvyšnú maticu, ktorá zabezpečuje zostavu ľavej platne.
- ⑪. Založte a dotiahnite zvyšné skrutky, ktoré zabezpečujú ľavý kryt.
- ⑫. Založte a dotiahnite zvyšné skrutky, ktoré zabezpečujú zostavu kladky.
- ⑬. Založte remeň späť na svoje miesto.
- ⑭. Založte napínač remeňa (rameno voľnobehu) späť na svoje miesto
- ⑮. Založte a dotiahnite zvyšné skrutky, ktoré zabezpečujú pravý kryt.

USKLADNENIE

- Pred uskladnením stroja nechajte motor vychladnúť.
- Odhrňáč snehu skladujte v uzamknutom priestore, aby sa predišlo neoprávnenému použitiu alebo jeho poškodeniu.
- Odhrňáč snehu skladujte na suchom, dobre vetranom mieste.
- Odhrňáč snehu skladujte mimo dosahu detí.

ČISTENIE

Z dôvodu vyhnutia sa vážnemu zraneniu osôb, odhrňáč snehu vypnite a odpojte ho predtým, ako ho budete čistiť alebo vykonávať jeho údržbu. Na čistenie vonkajšku odhrňáča snehu použite malú kefku. Nepoužívajte silné saponáty.

Čistiace prostriedky používané v domácnosti, ktoré obsahujú aromatické oleje, ako sú pínia a citrón, a roz-púšťadlá, ako sú kerozín môžu poškodiť plastové puzdra a rukoväte. Pomocou mäkkej utierky poutierajte všetku vlhkosť .

PRENÁŠANIE ODHRŇAČA SNEHU

- Pred prenášaním stroja nechajte motor vychladnúť.
- Počas prenášania odhrňáč snehu zabezpečte.
- Keď chcete odhrňáčom snehu hýbať, uchopte ho za hornú a pomocnú rukoväť.

Slovenčina (Preklad z pôvodných inštrukcií)

OCH RANA ŽIVO TNÉHO PROS TRED IA



Nelikvidujte elektrické zariadenia spolu s domovým odpadom. Podľa Európskej Smernice 2012/19/ES o elektrickom a elektronickom odpade a jej aplikácie vo forme národných noriem musia byť elektrické zariadenia po skončení svojej životnosti odovzdané do separovaného zberu kvôli ich ekologickému zlikvidovaniu. Keď sa elektrické zariadenia likvidujú na smetisku alebo voľne v prírode, škodlivé látky môžu preniknúť do podzemných vôd a dostať sa do potravinového reťazca, čím môžu poškodiť naše zdravie. Pre získanie podrobnejších informácií o tomto výrobku sa obráťte na Kompetentnú organizáciu, zaoberajúcu sa domovým odpadom, alebo na vášho Predajcu.

Batteries Na konci životnosti zlikvidujte akumulátory s ohľadom na životné prostredie. Akumulátor obsahuje materiál, ktorý je nebezpečný pre vás i životné prostredie. Musí sa vyhazovať a likvidovať oddelene v zariadení na zber lítium-iónových akumulátov.



Oddelený zber použitých produktov a obalov umožňuje recykláciu a opätovné použitie materiálov. Opakované použitie recyklovaných materiálov pomáha predchádzať znečisteniu životného prostredia a znižuje dopyt po surovinách.

RIEŠENIE PROBLÉMOV

ZÁVADA	PRAVDEPODOB NÁ PRÍČINA	RIEŠENIE
The snow shovel does not start.	Batéria nie je nabitá.	Batériu nabíjajte podľa postupu v návode pre batériu a nabíjačku alebo si pozrite inštrukcie v tomto návode na použitie.
	Tlačidlo pre odblokovanie stroja a spúšťač boli nesprávne použité.	Stlačte a podržte tlačidlo pre odblokovanie stroja. Kým ho držíte, stlačte spúšťač.
	Batérie je príliš studená.	Súpravu batérie vyberte z odhŕňača snehu. Dajte ju na nabíjačku a nechajte ju nabíjať 10 minút. Odpojte ju od nabíjačky a namontujte do odhŕňača snehu.
	Batéria nie je úplne založená do svojho puzdra	Skontrolujte, či je batéria úplne založená do svojho puzdra.
	Batéria môže vyžadovať servis alebo výmenu	Volajte bezplatnú infolinku na čísle +004922129242919, alebo vymeňte batériu.
Motor beží ale rotor sa neotáča.	Stieracia lišta je opotrebená.	Vymeňte remeň (pozrite si "VÝMENA ROTORA").
Odhŕňač snehu zanechá-va tenkú vrstvu.	Stieracia lišta je opotrebená.	Vymeňte stieraciu lištu.

Slovensko(Prevod originalnih navodil)

Vaš izdelek je bil izdelan in sestavljen v skladu z visokimi standardi Greenworks tools za odvisnost, enostavno upravljanje in varnost upravljavca. Ob pravilnem vzdrževanju vam nudi leta zanesljivega delovanja brez težav.

Paldies, ka iegādājāties Greenworks tools produktu.

TA PRIROČNI K SHRANITE ZA NADAL JNJO RE FERENCO

UVOD

PREDVIDENA UPORA BA

Ta stroj je zasnovan in izdelan za kidanje, odstranjevanje in odmetavanje snega s pločnikov, dvorišč, dovozov in drugih površin na višini tal.

Snežno lopato uporabljajte samo za odstranjevanje snega.

NEPRAVILNA UPORA BA

Katerakoli druga raba, ki se ne ujema z zgornjimi navedbami, je lahko nevarna in lahko povzroči poškodbe na ljudeh in/ali predmetih. K nepravilni uporabi spada (na primer, a ne samo):

- Uporabljati stroj na površinah, ki se nahajajo nad višino tal, kot so strehe bivališč, garaž, stebrišč ali drugih objektov ali zgradb.
- Zagnati snežni vijak ob prisotnosti stvari, ki niso sneg (na primer zemlja, trava, kamni itd.).
- Vleči ali potiskati bremena.
- Na stroju ne prevažajte oseb.

SPLOŠNA VARNOSTNA PRAVILA

⚠ OPOZORILO

Preberite vsa varnostna opozorila in navodila. Če ne boste upoštevali navodil, ki so navedena spodaj, lahko pride do ognja in/ali resne osebne poškodbe.

SHRANITE VSA OPOZORILA IN NAVODILA ZA KASNE JŠO UPORA BO.

PRI UPORABI SNEŽNE LOPATE UPOŠTEVAJTE TA PRAVILA.

⚠ OPOZORILO

PREBRATI IN RAZUMETI JE TREBA VSA NAVODILA. Če ne upošteвате vseh spodaj naštetih navodil, lahko pride do električnega udara, požara in/ali resne telesne poškodbe.

- Snežno lopato uporabljajte pazljivo ter bodite pozorni na luknje v tleh, druge skrite nevarnosti in promet.
- Snežne lopate na uporabljajte na prodnatih površinah ali površinah iz zdrobljenega kamena. Pri prečkanju dovozov, poti ali cest, prekritih s prodrom/zdrobljenim kamenjem, bodite zelo previdni.
- Pri odmetavanju snega se gibljite gor in dol po pobočju in ne počez. Bodite previdni pri spreminjanju smeri. Te snežne lopate ne uporabljajte za odmetavanje snega s strmih pobočij.
- Snežne lopate ne skušajte uporabljati na strehi ali kakršnikoli ostro nagnjeni spolzki površini.
- Snežne lopate ne uporabljajte, če ščitniki, pokrovi in ostala zaščitna oprema niso nameščeni.
- Ne uporabljajte snežne lopate v bližini steklenih ograj, avtomobilov, tovornjakov, kletnih oken, prepadov itd., ne da bi prej prilagodili kot izmeta snega. Otroci in hišni ljubljenci naj se ne zadržujejo v delovnem območju.
- Snežne lopate ne preobremenjujte. Snežna lopata deluje bolje in varneje, če jo uporabljate pri obremenitvi, za katero je zasnovana.
- Snežne lopate ne uporabljajte pri visokih hitrostih ali na spolzkih površinah. Glejte za seboj in bodite previdni, ko hodite vzvratno.
- Izmetala snega ne usmerjajte proti ljudem in ne dovolite, da bi se kdorkoli gibal pred snežno lopato, ko je ta v uporabi.
- Uporabljajte zaščitna očala, ki ustrezajo standardu ANSI Z87.1.
- Snežno lopato uporabljajte pri dnevni ali dobri umetni svetlobi. Če jo uporabljate ponoči, prižgite svetilke LED in bodite pozorni na okolico.
- Ko snežno lopato zaganjate, ostanite v začetnem položaju, da preprečite nanemerni zagon. Med zagonom morata biti uporabnik in snežna lopata v stabilnem položaju. Glejte razdelek z naslovom »Navodila za zagon/zaustavitve«.
- To snežno lopato uporabljajte samo za namene, za katere je zasnovana.
- Ne pretiravajte. Vedno skrbite za stabilnost in ravnotežje.
- Snežno lopato pri uporabi držite z obema rokama. Trdno držite ročaj ali držalo.
- Če se rotor ne more prosto vrteti zaradi zaledenitve, snežno lopato pred uporabo temeljito odtajajte.
- Rotor naj bo vedno čist.
- Ne čistite rotorja, ko je motor prižgan.
- Z obleko ali deli telesa se ne približujte rotorju.
- Ko ne odmetavate snega ali ko se gibljete z ene lokacije na drugo, motor ustavite.
- Ko naprava ni v uporabi in med transportom odstranite akumulator.
- Če z lopato udarite v tujek, jo zaustavite in izklopite ter preverite, ali je poškodovana. Popravite morebitne poškodbe pred ponovnim zagonom in uporabo snežne lopate.
- Če se začne snežna lopata neobičajno tresti, jo

- Hodite. Ne tecite.
- Pred zagonom se prepričajte, da snežna lopata ni z ničimer v stiku.
- Vedno se izogibajte izmetalne odprtine. Z obrazom, rokami in nogami se ne približujte skritim, gibljivim ali vrtečim se delom.

Slovensko(Prevod originalnih navodil)

nemudoma zaustavite in poskušajte ugotoviti vzrok tresenja. Tresenje večinoma pomeni nevarnost.

- Kadar uporabnik ni v položaju za uporabo ter pred čiščenjem rotorja, izvajanjem popravil, prilagoditev in pregledov zaustavite motor in odstranite akumulator.
- Snega ne odmetavajte na javne ceste ali v bližini tekočega prometa.
- Po čiščenju snega pustite napravo še nekaj minut teči, da preprečite zaledenitev gibljivih delov.
- Za snežno lopato uporabljajte samo originalne nadomestne dele in pripomočke proizvajalca. Uporaba nedovoljenih delov in pripomočkov lahko povzroči resno poškodbo uporabnika ali poškoduje snežno lopato, kar pomeni, da garancija ni veljavna.
- Snežne lopate ne pobirajte, ko je v stanju delovanja. Snežna lopata je zasnovana za uporabo na tleh.
- Ustrezno se oblecite – ne nosite ohlapnih oblačil ali nakita. Lahko se namreč ujamejo v gibljive dele.
- Pri delo s snežno lopato nosite primerno zimsko obutev.
- Uporaba snežne lopate z držanjem v rokah ni varna, razen v skladu s posebnimi navodili za takšno uporabo, ki so v priročniku.
- Ko snežne lopate ne uporabljate, jo hranite v zaprtih prostorih – Ko snežne lopate ne uporabljate, jo hranite v zaprtih prostorih, na suhem, zaklenjenem mestu – zunaj dosega otrok.

SPLOŠNA VARNOSTNA PRAVILA

- Med transportom naj bo snežna lopata dobro pritrjena.
- Snežno lopato hranite na suhem mestu, da preprečite nepooblaščen uporabo ali poškodbe. Hranite zunaj dosega otrok.
- Ročaj naj bo suh in čist. Snežno lopato očistite po vsaki uporabi. Za več informacij glejte razdelek o vzdrževanju v tem priročniku.
- Če se oznake na snežni lopati uničijo ali začnejo odstopati, pokličite brezplačno telefonsko številko za pomoč uporabnikom +004922129242919.
- Ta navodila hranite na varnem za poznejšo uporabo. Pogosto jih preverjajte in jih uporabljajte tudi za dajanje navodil drugim uporabnikom. Vsak uporabnik snežne lopate mora ta navodila natančno prebrati.
- Snežno lopato pazljivo vzdržujete. Sledite navodilom za oljenje in menjavo delov.

SIMBOL

SIMBOL	POMEN/RAZLAGA
V	Napetost
A	Tok
Hz	Frekvenca (cikli na sekundo)
Wh	vatna ura – zmoglost shranjevanja energije
Ah	amperska ura – moč el toka
DC	enosmerni tok
	vrsta ali značilnost toka
RPM	obradi na minuto
/min	Vrtljaji, udarcu, hitrost površine, obrati, itd., na minuto
	Nakazuje potencialno nevarnost poškodb oseb.
	Da bi zmanjšali tveganje za vbrizg ali poškodbo, vodnega curka nikoli ne usmerite proti osebam ali domačim živalim, prav tako nobenega dela telesa ne izpostavljajte curku. Puščajoče cevi in pritrdila prav tako lahko povzročijo poškodbe zaradi vbrizga. Cevi in pritrdil ne držite.
	Pri uporabi naprave vedno uporabljajte zaščito za ušesa.
	Pri uporabi naprave vedno uporabljajte zaščito za oči s stranskimi ščitniki z oznako o skladnosti s standardom ANSI Z87.1.
	Izvrženi predmeti se lahko odbijejo in povzročijo telesno poškodbo ali poškodbo lastnine.
	Roke in noge držite stran od naprave.
	Roke in noge držite stran od vrtečega se rotorja.
	Mimoidoči naj bodo na varni razdalji od naprave.
	Preden zapustite napravo, ustavite motor in jo izklopite.
	Roke in noge držite stran od območja izmeta.
	izogibajte se gibljivim delom. Vsi ščitniki in varovala naj bodo na svojem mestu.

Slovensko(Prevod originalnih navodil)

TEHNIČNI PODATKI

Motor	40V
Tresenje	2.5m/s ² , k=1.5m/s ²
Zvočni tlak	63dB(A), k=3.0dB(A)
Moč zvoka	85dB(A)
Hitrost brez obremenitve	1800 RPM
Širina čiščenja	12 in. (30 cm)
Globina čiščenja	4 in. (10.2 cm)
Velikost rotorja	11 in. (27.8 cm)
Razdalja izmeta snega	20 ft. (6 m)
Baterija	29727
Polnilnik	2910907
Teža (brez baterij)	7.24 kg

OPIS (glej sliko 1)

Stroj sestavljajo naslednji glavni sestavni deli :

1. Prostor za akumulator
2. Pomožni ročaj
3. Vijak za pritrditev
4. Pokrov jermenskega pogona
5. Rotor
6. Strgalo
7. Gumb za zaklep
8. Sprožilno stikalo
9. Varnostni ključ

MONTAŽA

ODPAKIRANJE

Izdelek je treba sestaviti.

- Izdelek previdno odstranite iz škatle skupaj z njegovimi dodatki. Preverite, ali so priloženi vsi deli, navedeni na pakirnem seznamu.

OPOZORILO

Izdelka ne uporabljajte, če med razpakiranjem opazite, da je kakršen koli del s pakirnega seznama že sestavljen. Deli na tem seznamu na izdelek niso nameščeni s strani proizvajalca in jih mora namestiti uporabnik. Zaradi uporabe izdelka, ki je neustrezno sestavljen, lahko pride do hudih telesnih poškodb.

- Izdelek temeljito preglejte in se prepričajte, da se med prevozom ni poškodoval ali zlomil.
- Ne odvrzite pakirnega materiala, dokler izdelka temeljito ne pregledate in ga ne začnete uporabljati zadovoljivo.
- Če so katerikoli deli poškodovani ali manjkajo, pokličite servisni center Greenworks tools.

PAKIRNI SEZNAM

- Snežna lopata
- Priročnik za uporabo

⚠ OPOZORILO

Če so deli poškodovani ali manjkajo, izdelka ne uporabljajte, dokler deli niso zamenjani. Če ta izdelek uporabljate s poškodovanimi ali manjkajočimi deli, se lahko resno poškodujete.

⚠ OPOZORILO

Dokler naprava ni popolnoma sestavljena, je ne priklaplajte na napajanje. Če tega ne upoštevate, se lahko naprava zažene in povzroči resne telesne poškodbe.

⚠ OPOZORILO

Ne skušajte spreminjati izdelka ali ustvarjati priključke, katerih uporabe na tem izdelku ne priporočamo. Vsako tako spreminjanje je zloraba in lahko privede do tveganj,

PRITRJEVANJE DRŽALA (glej sliko 2)

- Zatič (A) na zgornjem delu držala poravnajte z odprtino (B) na spodnjem delu držala.
- Vijak za pritrditev obračajte v smeri urinega kazalca, dokler ni popolnoma zatesnjen.

Slovensko(Prevod originalnih navodil)

DELOVANJE

⚠ OPOZORILO

Ne dovolite si, da bi bili zaradi dobrega poznavanja naprave nepazljivi. Zapomnite si, da lahko že trenutek nepazljivosti povzroči resno poškodbo.

⚠ OPOZORILO

Vedno nosite zaščito za oči. Če tega ne storite, vam lahko v oko prileti predmet in povzroči resno poškodbo.

PRILAGODITE VIŠINO POMOŽNEGA

ROČAJA (glej sliko 3)

- Sprostite vijake, tako da pomožni ročaj ni več pritrjen.
- Pomožni ročaj nastavite na višino, ki vam ustreza, in se prepričajte, da so zatiči (D) pomožnega ročaja poravnani z utorom (C) na eni strani držala.
- Ko je ročaj nastavljen na želeno višino, zatesnite vijake s izvijačem, da ga pritrдите.

NAMESTITEV AKUMULATORJA

(glej sliko 4 **KORAK: 2 - KORAK: 3**)

- Odprite pokrov predala (11) na vrhu lopate za sneg.
- Akumulator potisnite navzdol, da se zaskoči na svoje mesto. Akumulator je v celoti vstavljen v snežno lopato, ko zaslišite jasen »klik«.
- Zaprite pokrov predala (11).

ODSTRANITEV AKUMULATORJA (glej sliko 4)

- Izpustite sprožilno stikalo. Gumb za zaklep bo izskočil in snežna lopata se bo zaustavila.
- Odprite pokrov predala (11) na vrhu lopate za sneg.
- Pritisnite in zadržite gumb zapaha akumulatorja (12) pri ročaju na zadnji strani.
- Odstranite akumulator iz snežne lopate.

ZAGON SNEŽNE LOPATE (glej sliko 4)

V izogib resnim poškodbam morata biti uporabnik in naprava ob zagonu snežne lopate v stabilnem položaju. Pri zagonu snežne lopate natančno sledite naslednjim korakom.

- Odprite majhni pokrov (10) za varnostni ključ ter vstavite ključ (9) v vtič.
- Prepričajte se, da je akumulator vstavljen v prostor za akumulator.
- Pritisnite in zadržite gumb za zaklep.
- Medtem ko držite gumb za zaklep, pritisnite in zadržite sprožilno stikalo.

OPOMBA: Snežna lopata se ne bo zagnala, če ne držite gumba za zaklep do sprostitve sprožilnega stikala. Ko pritisnete sprožilno stikalo in se naprava zažene, izpustite gumb za zaklep.

- Držite za držalo in začnite uporabljati snežno lopato.

ZAUSTAVITEV SNEŽNE LOPATE

- Izpustite sprožilno stikalo.
- Gumb za zaklep bo izskočil in snežna lopata se bo zaustavila.

UPORABA SNEŽNE LOPATE

- Za zakon snežne lopate upoštevajte »Navodila za zagon«. Hitrost gibanja naprej bo odvisna globine in teže snega.
- Snežno lopato potiskajte naprej, tako da drsi po strgalu.

NASVETI ZA UPORABO

- Sneg odmetavajte takoj zatem, ko zapade.
- Za temeljito čiščenje naj se vsak hod nekoliko prekriva s prejšnjim.
- Če je mogoče, sneg odmetavajte v smeri vetra.
- Za varnost in preprečevanje poškodb izmetala snega naj na območju odmetavanja ne bo kamenja, igrač in drugih tujkov.

Slovensko(Prevod originalnih navodil)

VZDRŽEVANJE

⚠ OPOZORILO

Vse preglede in vzdrževalna opravila je treba izvajati pri stroju v mirovanju in pri ugasnjem motorju. Prek kakršnim koli vzdrževalnim posegom je treba ugasniti motor in izvleči ključ iz ključavnice.

⚠ OPOZORILO

Pred vzdrževalnimi opravili si nadenite primerna oblačila, rokavice in očala.

MENJAVA STRGALA (slika 5-6)

⚠ OPOZORILO

V IZOGIB RESNI TELESNI POŠKODBI PRED AKRŠNIMKOLI VZDRŽEVANJEM ZAUSTAVITE SNEŽNO LOPATO IN JO IZKLOPITE IZ LEKTRIČNE-GA NAPAJANJA.

Za snežno lopato uporabljajte samo originalne nadomestne dele proizvajalca.

- Snežno lopato položite na tla ali na delovno površino. Snežna lopata naj bo obrnjena z rotorjem navzgor.
- Z uporabo izvijača odstranite štiri vijake (13) pod rotorjem, s katerimi je strgalo pritrjeno na ohišje.
- Odstranite strgalo (6) in ga zavrzite na ustrezen način.
- Namestite novo strgalo in ga pritržite na snežno lopato tako, da ponovno privijete štiri vijake.

MENJAVA ROTOR (slika 7)

- ①. Odstranite desni stranski pokrov tako, da odstranite 6 vijakov.
- ②. Odstranite natezalno jermenico od pogonske jermenice. Pazite, da ne izgubite podložke, vzmeti in vijaka.
- ③. Odstranite jermen.
- ④. Odstranite 4 vijake.
- ⑤. Odstranite levi stranski pokrov tako, da odstranite 6 vijakov.
- ⑥. Odstranite matico, s katero je pritrjen levi stranski pokrov.
- ⑦. Odstranite gred rotorja s pritrjenim jermenskim gonilom.
- ⑧. Odstranite stari/poškodovani rotor. Pazite, da ne izgubite tulca, s katerim je pritrjena leva stran gredi.
- ⑨. Gred s pritrjenim jermenskim gonilom vstavite v nov rotor. Bodite pozorni, da ponovno namestite tulec, s katerim je pritrjena leva stran gredi.
- ⑩. Ponovno namestite in zatesnite matico, da pritržite gonilni komplet na levi strani.
- ⑪. Ponovno namestite in zatesnite vijake, da pritržite levi stranski pokrov.

- ⑫. Ponovno namestite in zatesnite vijake, da pritržite pogonsko gonilo.
- ⑬. Jermen ponovno namestite na njegovo mesto.
- ⑭. Ponovno namestite natezalno jermenico na njeno mesto.
- ⑮. Ponovno namestite in zatesnite vijake, da pritržite desni stranski pokrov.

SHRANJEVANJE

- Pred shranjevanjem naj se motor ohladi.
- Snežno lopato hranite v zaklenjenem prostoru, da preprečite nepooblaščen uporabo ali poškodbe.
- Snežno lopato hranite v suhem, dobro prezračenem prostoru.
- Snežno lopato hranite zunaj dosega otrok.

ČIŠČENJE

V izogib resni telesni poškodbi pred čiščenjem ali popravilom zaustavite snežno lopato in jo izklopite iz električnega napajanja. Uporabite majhno ščetko, da očistite zunanost snežne lopate. Ne uporabljajte močnih detergentov.

Gospodinjska čistila, ki vsebujejo aromatična olja, npr. bor in limona, ter topila, kot je kerozin, lahko poškodujejo plastično ohišje in držala. Z mehko krpo obrišite vlažne dele.

TRANSPORTING THE SNOW SHOVEL

- Pred transportom naj se motor ohladi.
- Med transportom naj bo snežna lopata pritrjena.
- Pri premikanju snežne lopate jo držite za zgornje držalo in pomožni ročaj.

Slovensko(Prevod originalnih navodil)

VAROVANJE OKOLJA



Električnih aparatov ne odlagajte med gospodinjske odpadke. Na podlagi evropske Direktive 2012/19/ ES o električnih in elektronskih odpadkih ter na podlagi njenega izvajanja v skladu z nacionalnimi predpisi je treba izrabljene električne naprave zbirati ločeno, z namenom predelave na ekološko kompatibilen način. Če električne aparate odvržete na odlagališče ali na zemljo, lahko škodljive snovi dosežejo podtalno vodo in pridejo v prehrabno verigo, kar ima negativne posledice za vaše zdravje in dobro počutje. Za podrobnejše informacije o odstranjevanju tega artikla se posvetujte s svojim prodajalcem ali z ustanovo, ki je pristojna za odstranjevanje gospodinjskih odpadkov.

Batteries



Na koncu življenjske dobe baterije zavržite v skladu z okoljevarstvenimi zahtevami. Baterija vsebuje snov, ki je nevarna za vas in okolje. Zato je baterije treba zavreči ločeno na mestu, kjer sprejemajo litij-ionske baterije.



Ločeno zbiranje odpadnih izdelkov ter embalaže omogoča recikliranje materialov in njihovo ponovno uporabo. Vnovična uporaba recikliranih materialov preprečuje onesnaževanje okolja in zmanjša potrebo po surovinah.

ODPRAVLJANJE NAPAK

MOTNJA	VERJETNI VZROK	ODPRAVA MOTNJE
Snežna lopata se ne zažene.	Akumulator ni napolnjen.	Za polnjenje akumulatorja sledite postopkom v priročniku za akumulator in polnilnik ali glejte ta priročnik.
	Gumb za zaklep in sprožilno stikalo nista bila pravilno uporabljena.	Pritisnite in zadržite gumb za zaklep in medtem ko ga držite, pritisnite sprožilno stikalo.
	Akumulator je preveč ohlajen.	Odstranite akumulator iz snežne lopate. Postavite ga na polnilnik in pustite, da se polni 10 minut. Odstranite ga s polnilnika in ga namestite v snežno lopato za uporabo.
	Akumulator ni v celoti vstavljen v ohišje.	Prepričajte se, da je akumulator v celoti vstavljen v ohišje.
	Akumulator je morda treba popraviti ali nadomestiti.	Pokličite na brezplačno telefonsko številko za pomoč uporabnikom +004922129242919 ali nadomestite akumulator.
Motor je prižgan, vendar se rotor ne vrti.	Jermen je poškodovan.	Zamenjajte jermen (glejte razdelek »Menjava jermena«).
Snežna lopata pusti tanko plast snega.	Strgalo je obrabljeno.	Zamenjajte strgalo.

Hrvatski(Prijevod izvornih uputa)

Vaš proizvod je projektiran i proizveden prema visokoj normi za pouzdanost, jednostavnost u radu i sigurnost rukovatelja tvrtke Greenworks tools. Kada se pravilno o njemu brinete pružit æe vam godine nesmetanog rada. Dêkujamo, kad æisigijote „Greenworks tools“ produktâ.

SPREMITE OVAJ PRIRUËNIK ZA BUDUÆE POTREBE.

UVOD

PREDVIĐENA UPORABA

Ovaj stroj je projektiran i izrađen za ÷išćenje, raš÷iš÷a- vanje i izbacivanje snijega iz vrtova, s nogostupa, kolnih prilaza i ostalih površina u razini tla.

Razgrtaç za snijeg mora se koristiti samo za uklanjanje snijega.

NEPRIMJERENA UPORABA

Bilo koja druga primjena drugaçija od gore navedenih moæe se pokazati opasnom te prouzro÷iti štetu osobama i/ ili stvarima. Neprimjerena uporaba obuhvaća (na primjer, ali ne i samo):

- uporabu stroja na površinama iznad razine tla kao što su krovovi stambenih zgrada, garaæe, trijemovi ili druge konstrukcije, odnosno objekti;
- aktiviranje puŕnice u prisutnosti elemenata druk÷ijih od snijega (na primjer tla, trave, šljunka itd.);
- vuçu ili guranje tereta.
- Nemojte prevoziti putnike.

OPÆA SIGURNOSNA PRAVILA

⚠ UPOZORENJE

Proãitajte sva sigurnosna upozorenja. Propust da se pridržavate upozorenja i uputa moæe izazvati električni udar, poæar ili ozbiljne povrede.

SAËUVAJTE SVA UPOZORENJA I UPUTE ZA KASNI- JU UPORABU.

KADA RADITE S RAZGRTAËEM ZA SNIJEG SLIJEDITE OVA PRAVILA.

⚠ UPOZORENJE

PROËITAJTE I SHVATITE SVE UPUTE. Nepridržavanje svih uputa navedenih u nastavku moæe dovesti do stru- jinog udara, poæara i/ili ozbiljnih osobnih ozljeda.

- Hodajte. Nemojte trãati.
- Provjerite da razgrtaç za snijeg nije u dodiru s neçim prije nego ga uklju÷ite.
- Uvijek stanite dalje od otvora za praŕnjenje. Dræite lice, ruke i stopala dalje od skrivenih, pokretnih ili rotirajućih dijelova.
- Budite paæljivi kada koristite razgrtaç za snijeg i

pazite na rupe u terenu te druge skrivene opasnosti ili promet.

- Nemojte koristiti razgrtaè snijega na zemljanim ili šljunèanim površinama. Budite izrazito oprezni kada prelazite preko zemljanih/šljunèanih cesta, šetnica ili prometnica.
- Pomiçite se po kosinama gore i dolje kada ÷istite snijeg. Nemojte ići popreko po kosini. Budite oprezni kada mijenjate smjer. Nemojte koristiti ovaj razgrtaç za snijeg za ÷išćenje snijega sa stepenastih nagiba.
- Nemojte pokušavati koristiti razgrtaç za snijeg na krovu ili na bilo kakvoj stepenastoj skiskloj površini.
- Nemojte raditi s razgrtaèem za snijeg ako štitnici, ploçe i drugi sigurnosni zaštitni uređaji nisu na mjestu.
- Nemojte raditi s razgrtaèem za snijeg pored stakla, automobila, kamiona, prozora, itd., bez pravilno podešenog kuta za praŕnjenje snijega. Dræite djecu i kućne ljubimce dalje od radnog podruçja.
- Nemojte siliti ili preoptereçivati razgrtaç za snijeg. Razgrtaç za snijeg radi ÷e bolje i sigurnije kada se koristi pri brzini koja je oznaçena za rad.
- Nemojte raditi s razgrtaèem za snijeg pri velikim brzinama na skisklim površinama. Gledajte iza i budite oprezni kad se vraćate.
- Nemojte usmjeravati cijev za praŕnjenje u ljude i nemojte dopustiti bilo kome da se pomiçe ispred razgrtaça za snijeg dok se koristi.
- Nosite zaštitne naoãale u skladu sa standardom ANSI Z87.1.
- Koristite razgrtaè za snijeg po danjem svijetlu ili pri dobroj umjetnoj rasvjeti. Ako koristite po noæi, uklju÷ite LED svjetla i pazite na svoju okolinu.
- Za izbjegavanje sluèajnog pokretanja, budite u poèetnom poloæaju kada uklju÷ujete razgrtaè snijega. Operater i razgrtaè za snijeg moraju biti u stabilnom poloæaju tijekom pokretanja. Pogledajte odjeljak po naslovom Upute za pokretanje/zaustavljanje.
- Koristite ovaj razgrtaè snijega samo u svrhu za koju je namijenjen.
- Nemojte se naginjati preko rubova. Uvijek odræavajte pravilni oslonac i ravnoteæu.
- Dræite razgrtaç za snijeg s obje ruke dok se koristi. Odræavajte ÷vrst stisak na ručkama ili hvatištima.
- Ako se impeler slobodno ne rotira zbog smrznutog snijega, odmrznite razgrtaç snijeg prije pokušaja korištenja.
- Dræite impeler ÷istim od ostataka.
- Nemojte pokušati èistiti propeler dok je motor pokrenut.
- Dræite odjeçu ili dijelove tijela dalje od impelera.
- Zaustavite motor kad je se zaustavite ili kada premješate s jedne lokacije na drugu.
- Uklonite bateriju kada se transportira i kad se ne koristi.
- Nakon odbacivanja stranog predmeta, isklju÷ite i odspojite razgrtaç za snijeg i provjerite za oštećenje. Popravite sva oštećenja prije pokretanja i korištenja razgrtaça za snijeg.

Hrvatski(Prijevod izvornih uputa)

- Ako razgrtaè za snijeg poène nenormalno vibrirati, zaustavite odmah razgrtaè za snijeg i pokušajte odrediti uzrok. Vibracije su opæa naznaka opasnosti.
- Zaustavite motor i odspojite bateriju kada operater nije u radnom poloŒaju, prije odèepljivanja impelera i prije vršenja bilo kakvih popravaka, podešenja ili provjere.
- Nemojte izbacivati snijeg na javne prometnice ili pored prometa.
- Omogućite razgrtaèu za snijeg da se pokreće nekoliko minuta nakon èišćenja snijega kako biste sprijeèili da de smrzavaju pokretni dijelovi.
- Koristite samo originalne zamjenske dijelove i dodatni pribor od proizvoðaèa za ovaj razgrtaè za snijeg. Korištenje neodobrenih dijelova ili dodatnog pribora može dovesti do ozbiljnih povreda ili oštećenja razgrtaèa za snijeg te do poništenja jamstva.
- Nemojte podizati razgrtaè za snijeg dok radi. Razgrtaè za snijeg je namijenjen za kretanje uzduŒ tla.
- Pravilno se odjenite – nemojte nositi široku odjeèu ili nakit. Oni se mogu zahvatiti u pokretne dijelove.
- Nosite prikladnu zimsku obuèu tijekom rada s razgrtaèem za snijeg.
- Rad s razgrtaèem snijega u preklapljenom poloŒaju nije siguran, osim u skladu s posebnim uputama za takvo korištenje objašnjeno u korisnièkom priručniku.
- Skladištite razgrtaè snijega u zatvorenom – kada se ne koristi, razgrtaè snijega treba skladištiti u suhom i zakljuèanom zatvorenom prostoru – izvan dohvata djece.

OPĆA SIGURNOSNA PRAVILA

- Provjerite da je razgrtaè za snijeg siguran tijekom transporta.
- Skladištite razgrtaè snijega u suhom području kako biste sprijeèili neovlašteno korištenje ili štetu. DrŒite izvan dohvata djece.
- Održavajte ruke suhim i èistim od ostataka. Èistite razgrtaè za snijeg nakon svakog korištenja. Za više informacija pogledajte odjeljak Održavanje u ovom priručniku.
- Ako naljepnica na razgrtaèu za snijeg postane neèitljiva ili se poène odljepljivati, obratite se besplatnoj telefonskoj liniji na +004922129242919.
- DrŒite ove upute na sigurnom mjestu za buduće korištenje. Èesto ih pogledajte i koristite ih da obučite druge korisnike. Svatko tko koristi ovaj razgrtaè za snijeg mora paŒljivo proèitati ove upute.
- PaŒljivo održavajte razgrtaè za snijeg. Slijedite upute za podmazivanje i promjenu dodatnog pribora.

SIMBOL

SIMBOL	OPIS/OBJAŠNJENJE
V	Napon
A	Struja
Hz	Frekvencija (ciklusa u sekundi)
Wh	Wat sat – kapacitete spremanja energije
Ah	Amper sat – trenutni kapacitet
DC	Istosmjerna struja
	Vrsta ili karakteristike struje
RPM	Okretaja po minuti
/min	Okretaji, udarci, brzina površine, kruženja idr. u minuti
	Oznaèava potencijalnu opasnost od osobnih ozljeda.
	Za smanjenje opasnosti od ubodnih ozljeda ili ozljeda nikada izravno ne usmjeravajte mlaz vode prema ljudima ili životinjama, ili na postavljajte neki dio tijela u mlaz vode. Crijeva i prikljuèci koji cure su takoèer u mogućnosti uzrokovati ubodne ozljede. Ne drŒite crijeva ili prikljuèke.
	Nosite zaštitu za sluh ih cijelo vrijeme dok radite s ureðajem.
	Uz zaštitu za sluh uvijek nosite zaštitu za vid s boènim štitnicima oznaèenu da je u skladu s ANSI Z87.1.
	Odbaèeni predmeti mogu se odbiti i dovesti do osobne ozljede ili oštećenja imovine.
	DrŒite ruke i noge dalje.
	DrŒite ruke i stopala dalje do rotirajućeg impelera.
	DrŒite promatraèe na sigurnoj udaljenosti od ureðaja.
	Zaustavite motor i odspojite ureðaj prije napuštanja.
	DrŒite ruke, stopala dalje od područja praŒnjenja.
	DrŒite se podalje od pokretnih dijelova. DrŒite sve štitnike na mjestu.

Hrvatski(Prijevod izvornih uputa)

TEHNIŠKE KARAKTERISTIKE

Motor	40V
Vibracija	2.5m/s ² , k=1.5m/s ²
Razina zvuēnog tlaka	63dB(A), k=3.0 dB(A)
Razina zvuēne snage	85dB(A)
Brzina bez optereēenja	1800 RPM
Širina eišāenja	12 in. (30 cm)
Dubina eišāenja	4 in. (10.2 cm)
Veliēina propelera	11 in. (27.8 cm)
Udaljenost pražnjenja	20 ft. (6 m)
Baterija	29727
Punjaē	2910907
TeŹina (bez baterijom)	7.24 kg

OPIS (Pogledajte sliku 1)

Stroj se sastoji od glavnih komponenti u nastavku :

1. Pretinac za bateriju
2. Pomoćna ručka
3. Brava
4. Poklopac pogonskog remena
5. Impeler
6. Grebaē
7. Gumb za zakljuēavanje
8. Sklopka za pokretanje
9. Sigurnosni kljuē

POSTAVLJANJE

RASPAKIRAVANJE

Ovaj uređaj potrebno je sastaviti.

- PaŹljivo izvadite alat i sav dodatni pribor iz kutije.

▲ UPOZORENJE

Nemojte koristiti uređaj ako su neki dijelovi na Popisu pakiranja veē sastavljeni na vaē uređaj kada ste ga raspakirali. Dijelove na ovom popisu na uređaj nije sastavio proizvođaē i potrebno je da ih sastavi korisnik. Rad s uređajem koji je prethodno moŹda nepravilno sastavljen moŹe dovesti do ozbiljnih osobnih ozljeda.

- PaŹljivo provjerite uređaj kako biste bili sigurni da tijekom isporuke nije doēlo do puknuēa ili oēteāenja.
- Ne odbacujte ambalaŹu sve dok paŹljivo niste pregledali i zadovoljavajuēe radili s uređajem.
- Ako su neki od dijelova oēteāeni ili nedostaju, molimo vas da se za pomoē obratite servisnom centru tvrtke Greenworks tools.

POPIS PAKIRANJA

- Razgrtaē za snijeg
- Korisniēki priručnik

▲ UPOZORENJE

Ukoliko je bilo koji dio oēteāen ili nedostaje ne koristite ovaj proizvod sve dok se ti dijelovi ne nadomjeste. Koriētenje uređaja s dijelovima koji su oēteāeni ili nedostaju moŹe dovesti do ozbiljnih osobnih ozljeda.

▲ UPOZORENJE

Nemojte prikljuēivati napajanje sve dok sklanjanje nije zavrēeno. Nepriдрžavanje sljedećih uputa moŹe izazvati sluēajno pokretanje i moguēe ozbiljne osobne ozljede.

▲ UPOZORENJE

Ne pokušavajte mijenjati ovaj proizvod niti izabrati pribor koji se ne preporuēa za uporabu s ovim proizvodom. Svaka takva izmjena ili preinaka je pogreēno koriētenje i moŹe imati za posljedicu ozbiljne osobne povrede.

PRIKLJUēIVANJE OSOVINE (Pogledajte sliku 2)

- Poravnajte vrh na osovini (A) ruēke i otvor (B) na donjoj osovini.
- Gurnite gumb za zakljuēavanje suprotno kazaljka na satu sve dok se potpuno ne pritegne.

Hrvatski(Prijevod izvornih uputa)

UPORABA

⚠ UPOZORENJE

Neka vam koncentracija pri radu ne popusti ni kad upoznate kako radi vaš aparat. Uvijek imajte na umu da je dovoljna samo jedna sekunda nepažnje kako biste se teško ozlijedili.

⚠ UPOZORENJE

Uvijek nosite zaštitna sredstva za oči. Nepoštovanje ovog upozorenja može dovesti do prskanja stranih tijela u vaše oči i prouzročiti teške ozljede oka.

- Otvorite mali poklopac (10) za sigurnosni ključ i umetnite ključ (9) u utikač.
- Provjerite je li baterija umetnuta u pretinac za bateriju.
- Pritisnite i držite gumb za zaključavanje.
- Dok držite gumb za zaključavanje, pritisnite i držite sklopku za pokretanje.

NAPOMENA: Razgrtač za snijeg se ne pokreće ako se gumb za zaključavanje nije držao sve dok sklopka za pokretanje nije otpuštena. Kada je sklopka za pokretanje pritisnuta i jedinica pokrenuta, otpustite gumb za zaključavanje.

■ Držite ručke i počnite koristiti razgrtač za snijeg **ZAUSTAVLJANJE RAZGRTAČA ZA SNIJEG**

- Otpustite sklopku za pokretanje.
- Poskočite gumb za otključavanje, a razgrtač snijega će se zaustaviti.

KORIŠTENJE RAZGRTAČA ZA SNIJEG

- Pokrenite razgrtač za snijeg slijedom Uputa za pokretanje. Dubina i visina snijega određuju brzinu kretanja.
- Gurnite razgrtač za snijeg prema naprijed tako da se vozi na grebaču.

SAVJETI ZA RAD

- Odmah nakon što prestane padati očistite snijeg.
- Za potpuno čišćenje snijega, lagano predite ponovno po očišćenom putu.
- Ako je moguće, praznite snijeg niz vjetar.
- Radi sigurnosti i sprječavanja oštećenja na bacaču snijega, držite područje čistim od kamenja, igrački i drugih stranih predmeta.

PODESITE VISINU POMOĆNE RUČKE

(Pogledajte sliku 3)

- Olabavite vijke sve dok pomoćna ručka nije više pričvršćena.
- Pomaknite pomoćnu ručku na željenu visinu, provjerite da su točke podizanja na pomoćnoj ručki poravnate s utorima na jednoj strani osovine ručke.
- Kad je ručke postavljena na željenu postavku, pritegnite vijek križnim odvijačem sve dok pomoćna ručka nije pričvršćena.

ZA UGRADNJU BATERIJE

(Pogledajte sliku 4 KORAK:2 - KORAK: 3)

- Otvorite poklopac odjeljka (11) na gornjem dijelu razgrtača za snijeg.
- Umetnite bateriju prema dolje u zaključani položaj. Baterija je potpuno umetnuta u razgrtač snijega kada čujete zvuk „klik“.
- Zatvorite poklopac odjeljka (11).

ZA UKLANJANJE BATERIJE *(Pogledajte sliku 4)*

- Otpustite sklopku za pokretanje. Poskočite gumb za otključavanje, a razgrtač snijega će se zaustaviti.
- Otvorite poklopac odjeljka (11) na gornjem dijelu razgrtača za snijeg.
- Pritisnite i držite gumb za otpuštanje baterije (12) na stražnjoj ručki.
- Uklonite bateriju iz razgrtača snijega.

POKRETANJE RAZGRTAČA ZA SNIJEG

(Pogledajte sliku 4)

Kako biste izbjegli ozbiljne povrede, operater i jedinica moraju biti u stabilnom položaju prilikom pokretanja razgrtača za snijeg.

Slijedite točno ovaj redoslijed za pokretanje razgrtača za snijeg.

Hrvatski(Prijevod izvornih uputa)

ODRŽAVANJE

⚠ UPOZORENJE

Sve kontrole i zahvate održavanja treba vršiti dok je stroj zaustavljen i motor ugašen. Prije obavljanja bilo kakvog zahvata održavanja, ugasi motor i izvadite ključ iz sjedišta.

⚠ UPOZORENJE

Prije obavljanja radova na održavanju obucite odgovarajuću odjeću te stavite rukavice i naočale.

ZAMJENA GREBAČA (SLIKA 5-6)

⚠ UPOZORENJE

KAKO BISTE IZBJEGLI OZBILJNE OSOBNE POVREDE, ISKLJUČITE I ODSPOJITE RAZGRTAČ ZA SNIJEG PRIJE IZVOĐENJA BILO KAKVOG ODRŽAVANJA.

Koristite samo originalne zamjenske dijelove od proizvođača.

- Postavite razgrtač za snijeg na tlo ili radnu površinu. Postavite razgrtač za snijeg tako da je impeler okrenut prema gore.
- Uklonite četiri vijka (13) koji se nalaze ispod impelera koji osiguravaju grebač na kućištu korištenjem križnog odvijača.
- Uklonite grebač (6) i odbacite prema pravilu.
- Umetnite novi grebač u položaj i priključite na razgrtač za snijeg ponovno postavljajući četiri vijka.

ZAMJENA IMPELER (SLIKA 7)

- ①. Uklonite poklopac na desnoj strani tako da uklonite 6 vijaka.
- ②. Povucite nateznik remena (ruka) dalje od pogonske remenice. Pazite da ne izgubite podlošku, oprugu i preostali vijak.
- ③. Uklonite remen.
- ④. Uklonite 4 vijka.
- ⑤. Uklonite poklopac na lijevoj strani tako da uklonite 6 vijaka.
- ⑥. Uklonite maticu koja osigurava ploču na lijevoj strani.
- ⑦. Uklonite osovinu impelera s priključenim sklopom remenice.
- ⑧. Izvucite stari/oštećeni impeler. Pazite da ne izgubite košuljicu osovine koje osigurava lijevu stranu osovine.
- ⑨. Umetnite osovinu impelera s priključenim sklopom remenice u novi impeler. Pazite da zamijenite s košuljicom osovine koja osigurava lijevu stranu osovine.
- ⑩. Zamijenite i pritegnite preostalu maticu kako biste osigurali sklop poklopca na lijevoj strani.
- ⑪. Zamijenite i pritegnite preostale vijke kako biste osigurali sklop poklopca na lijevoj strani.

- ⑫. Zamijenite i pritegnite preostale vijke kako biste osigurali sklop remenice.
- ⑬. Postavite remen natrag na njegovo mjesto.
- ⑭. Postavite nateznik remena natrag na njegovo mjesto.
- ⑮. Zamijenite i pritegnite preostale vijke kako biste osigurali poklopac na desnoj strani.

SPREMANJE

- Prije skladištenja pustite motor da se ohladi.
- Skladištite razgrtač za snijeg u zaključani položaj kako biste spriječili neovlašteno korištenje ili oštećenje.
- Skladištite razgrtač za snijeg na suhom, dobro ventiliranom području.
- Skladištite razgrtač za snijeg van dosega djece.

ČIŠĆENJE

Kako biste izbjegli ozbiljne osobne povrede, isključite i odspojite razgrtač za snijeg prije izvođenja čišćenja ili servisiranja. Koristite malu četku za čišćenje vanjske strane razgrtača za snijeg. Nemojte koristiti jake deterdžente.

Sredstva za čišćenje u domaćinstvu koja sadrže aromatična ulja kao bor ili limun u otapala poput prečišćenog petroleja mogu oštetiti plastično kućište i ručke. Obrišite svaku vlagu sa suhom mekom krpom.

TRANSPORTIRANJE RAZGRTAČA ZA SNIJEG

- Prije transportiranja pustite motor da se ohladi.
- Osigurajte razgrtač za snijeg tijekom transporta.
- Kada premještate razgrtač za snijeg, uhvatite za gornju ručku i pomoćnu ručku.

Hrvatski(Prijevod izvornih uputa)

ZA ŠTITA OKO LIŠA



Nemojte bacati električne uređaje s kućnim otpadom. Prema europskoj direktivi 2012/19/EZ o električnom i elektroničkom otpadu te njezinoj primjeni u skladu s nacionalnim normama, otpadne električne uređaje mora se sakupljati odvojeno, u cilju njihove ponovne primjene na ekološki prihvatljiv način. U slučaju odlaganja električnih uređaja na odlagalište otpada ili na tlo, štetne tvari mogu dospjeti do vodenog sloja i tako ući u hranidbeni lanac, ugrožavajući vaše zdravlje i dobrobit. Za detaljnije informacije o ovom proizvodu kontaktirajte mjerodavni zavod za gospodarenje kućnim otpadom ili svog prodavača.

Batteries



Na kraju vijeka trajanja, pažljivo odložite baterije radi brige o okolišu. Baterije sadrže materijal koji je opasan za vas i okoliš. Mora se ukloniti i odložiti u odvojenom odlagalištu koji prihvaća litij-ionske baterije.



Odvojeno prikupite iskorištene proizvode i ambalažu kako bi se materijali mogli reciklirati i ponovno koristiti. Ponovno korištenje recikliranih materijala pomaže očuvanju onečišćenja okoliša i smanjuje zahtjeve za sirovinama.

OTKLANJANJE SMETNJI

NEPOGODNOST	MOGUĆI UZ ROK	RJEŠENJE
Razgrtač za snijeg se ne pokreće.	Baterija nije napunjena.	Napunite bateriju slijedeći postupak u priručniku za bateriju i punjač ili pogledajte ovaj priručnik.
	Gumb za zaključavanje ili sklopka za pokretanja se ne koristi pravilno.	Pritisnite i držite gumb za zaključavanje, istovremeno dok držite pritisnutim gumb za zaključavanje, pritisnite sklopku za pokretanje.
	Baterija je prehladna.	Uklonite bateriju iz razgrtača snijega. Postavite bateriju na punjač i punite 10 minuta. Uklonite iz punjača i umetnite u razgrtač snijega za korištenje.
	Baterija nije potpuno umetnuta u kućište	Provjerite ako je baterija nije potpuno umetnuta u kućište.
	Bateriju treba servisirati ili zamijeniti.	Pozovite besplatni broj +004922129242919 ili zamijenite bateriju.
Motor radi, no rotor se ne okreće.	Remen je oštećen.	Zamijenite remen (pogledajte „ZAMJENA IMPELERA“)
Razgrtač za snijeg ostavlja tanak sloj.	Grebač je oštećen.	Zamijenite grebač.

Magyar (Az eredeti útmutató fordítása)

A termék a Greenworks tools megbízhatóságot, könnyű kezelhetőséget és a kezelő biztonságát szem előtt tartó magas szintű szabványai szerint lett tervezve és gyártva. Megfelelő karbantartás mellett éveig stabil, probléma-mentes teljesítményt fog nyújtani.

Déukjume vám za nákup výrobu fi rmy Greenworks tools.

ŐRIZZE MEG A KÉZ IKÖNYVET , HÁTHA A JÖVŐ BEN SZ ŰKSÉ GE LE HET RA

BEVEZETÉS

RE NDELLETÉSSZE RŰ HASZ NÁLAT

Ezt a gépet az alábbi célokra terveztük és készítettük: hómarás, hókotrás/-kidobás járdán, kertben, kocsibejárón és egyéb, a talaj szintjén levő felületeken.

A hómaró csak hőeltakarításra használható.

NEM RENDELLETÉSSZE RŰ HASZ NÁLAT

A fentiekől eltérő bármilyen más használat veszélyes lehet és személyi és/vagy tárgyi károkat okozhat. Helytelen használatnak minősülnek az alábbiak (példaként és nem kizárólagosan):

- A gép használata a talaj szintje felett, például lakóépülete, garázs vagy egyéb szerkezetek és épületek tetején.
- A csigának a hótól eltérő anyag (föld, fű, kavics stb.) letakarítása céljából való működtetése.
- Terhek tolása vagy vontatása.
- Nem alkalmas személyszállításra!

ÁLTALÁN OS BI ZTONSÁGI ELŐÍRÁ SOK

▲ FIGYELEM

Olvassa el az összes biztonsági figyelmeztetést és útmutatást. A figyelmeztetések és útmutatók be nem tartása áramütést, tűz és/ vagy komoly sérülést eredményezhet.

A JÖVŐ BEL I FEL HASZ NÁLÁSRA ŐRIZZE MEG AZ ÖSSZES FIGYELMEZTETÉST ÉS ÚTM UTATÓT. TARTSA BE AZ ALÁBBI SZABÁLYOKAT A HÓMARÓ MŰKÖDTETÉSEKOR.

▲ FIGYELEM

OLVASSA EL ÉS ÉRTSE MEG AZ ÖSSZES UTASÍTÁST! Az alábbi utasítások be nem tartása áramütést, tüzet és/ vagy komoly személyi sérülést okozhat.

- Sétáljon. Ne fusson.
- Beindítása előtt ellenőrizze, hogy a hómaró semmivel nem érintkezik.
- Mindig álljon távol a kiürítő nyílástól. Tartsa távol az arcát, kezét és lábát a rejtett, mozgó vagy forgó részekről.
- Legyen figyelmes a hómaró használatakor, és legyen felkészülve a talajban lévő mélyedésekre és más

rejtett veszélyekre vagy forgalomra.

- Ne használja a hómarót kavicsos vagy zúzott kövel fedett területen. Figyeljen különösen oda, amikor kavicsos/zúzott köves felhajtókon, járdákon vagy utakon halad át.
- A hó takarításakor a lejtőkön fel-le haladjon. Ne haladjon keresztben a lejtőkön. Irányváltáskor legyen óvatos. Ne használja a hómarót a hó meredek lejtőkről való eltakarítására.
- Ne próbálja meg használni a hómarót tetőn, illetve bármilyen meredek csúszós felületen.
- Ne használja a hómarót, ha a burkolatok, védőlemezek és egyéb biztonsági berendezések nincsenek a helyükön.
- Ne használja a hómarót üveg burkolatok, gépjárművek, teherautók, pinceablakok, szintesékek stb. közelében, hacsak nem állítja be megfelelően a hókidobás szögét. A gyerekeket és az állatokat tartsa távol a munkaterülettől.
- Ne erőltesse vagy terhelje túl a hómarót. A hómaró jobban és biztonságosabban használható olyan sebességgel, melyre ki lett alakítva.
- Ne működtesse a hómarót csúszós felületeken nagy fordulatszámra. Figyeljen maga mögé és legyen különösen óvatos, ha hátrafelé halad.
- Ne irányítsa emberekre a kifújt havat, és ne hagyja, hogy használat közben a hómaró előtt mázskáljanak.
- Viseljen az ANSI Z87.1 szabványnak megfelelő védőszemüveget vagy szemvédőt.
- Nappal vagy jó mesterséges megvilágításnál használja a hómarót. Éjjeli használat esetén kapcsolja be a LED világítást, és figyeljen a környezetére.
- A véletlen elindítást elkerülendő, a hómaró bekapcsolásakor maradjon indítási helyzetben. A kezelőnek és a hómarónak a hómaró bekapcsolásakor stabil helyzetben kell lenniük. Lásd az Indítási/Leállítási utasítások részt.
- Csak arra a célra használja a hómarót, amire készült.
- Ne hajoljon ki túlságosan. Mindig stabilan álljon, és tartson megfelelő egyensúlyt.
- Használat közben mindkét kezével tartsa a hómarót. Mindkét fogantyút vagy a markolatokat erősen fogja.
- Ha a terelőlapát ráfagyott jég miatt, nem mozog szabadon, használat előtt olvassza le a havat a lapátról.ert for holes in the terrain and other hidden hazards or traffic.
- A terelőlapátot tartsa lerakódástól mentesen.
- Járó motornál ne próbálja meg megtisztítani a terelőlapátot.
- A ruháit és a testrészeit tartsa távol a terelőlapáttól.
- Állítsa le a motort, ha megáll vagy egyik helyszínről egy másikra megy át.
- Szállításkor és használaton kívül vegye ki az akkumulátort.
- Egy idegen tárgy eltalálásakor kapcsolja ki és húzza ki a hómarót, utána sérülés tekintetében vizsgálja át. A hómaró újraindítása és a használata előtt javítsa meg az esetleges sérüléseket.

Magyar (Az eredeti útmutató fordítása)

- Ha a hómáró szokatlanul kezd rezegni, azonnal állítsa le, és próbálja megkeresni a szokatlan viselkedés okát. A rezgés általában veszélyre utaló jel.
- Állítsa le a motort, és vegye ki az akkumulátort a hómáróból, ha a kezelő nincs a helyén, mielőtt eldugulna a tereőlappát, illetve bármilyen javítás, beállítás vagy átvizsgálás előtt.
- Ne fújja ki a havat közútra vagy forgalom mellé.
- A hó eltakarítása után néhány percig hagyja működni a hómárót, hogy elkerülje a mozgó részek megfagyását.
- Csak a gyártó eredeti cserealkatrészeit és tartozékait használja a hómárhoz. Nem jóváhagyott alkatrészek vagy tartozékok használata a kezelő súlyos sérüléséhez vagy a hómáró károsodásához vezethet, és a garancia elvesztését vonja maga után.
- Ne emelje fel a hómárót, ha működik. A hómáró a talajon való mozgásra lett kialakítva.
- Öltözzön megfelelően - Ne vegyen fel laza ruhát vagy ékszereket. Beakadhatnak a mozgó alkatrészekbe.
- A hómáró használatakor viseljen megfelelő téli lábbelit.
- A hómáró kézben tartott helyzetben való működtetése nem biztonságos, kivéve a használati útmutatóban megadott speciális utasításoknak megfelelő esetekben.
- A használaton kívüli hómárót ne a szabadban tárolja - használaton kívül a hómáró beltérben, száraz, zárt helyen, gyerekektől távol kell tárolni.

ÁLTALÁNOS BIZTONSÁGI ELŐÍRÁSOK

- Szállításkor ellenőrizze, hogy a hómáró rögzített legyen.
- Száraz helyen tárolja a hómárót, ahol elkerülhető a jogosulatlan használat és a károsodás. Tartsa távol a gyerekektől.
- A fogantyúkat tartsa szárazon, tisztán és lerakódásmentesen. Minden használat után tisztítsa meg a hómárót. További információkért tekintse át a kézikönyv Karbantartás című részét
- Ha a hómárón található címkék eldeformálódnak vagy elkezdnek leválni, forduljon az ingyenesen hívható segélyvonalhoz a +004922129242919. számon.
- A jövőbeni felhasználásra tartsa biztonságos helyen az útmutatót. Gyakran olvassa el és használja más felhasználók betanításakor. Mindenkinék, aki használja a hómárót, figyelmesen el kell olvasnia az útmutatót.
- A hómáró karbantartását kellő alaposággal végezze. Tartozékcseré és kenés esetén kövesse az utasításokat.

SZIMBÓLUM

SZIMBÓLUM	MEGNEVEZÉS/ RÉSZLETEZÉS
V	Feszültség
A	Áramerősség
Hz	Frekvencia (ciklus másodpercenként)
Wh	Wattóra – Energiatárolási kapacitás
Ah	Amperóra – Áramleadási kapacitás
DC	Egyenáram
	Az áram típusa vagy jellemzője
RPM	Fordulat percenként
/min	Fordulat, ütés, felületi sebesség, keringés, stb. percenként
	Potenciálisan bekövetkező személyi sérülés veszélyét jelzi.
	A sérülések vagy a nagynyomású vízszugár okozta veszélyek csökkentése érdekében soha ne irányítsa a vízszugarat közvetlenül emberekre vagy állatokra, és ne helyezze a vízszugár útjába egyik testrészét sem. A tömlők és csatlakozók szivárgása szintén kiválthat nagynyomású vízszugár okozta sérüléseket. Ne tartsa a kezében a tömlőket és a csatlakozókat.
	A termék használata közben mindig viseljen fülvédőt.
	A termék működtetésekor mindig viseljen oldalellenzős szemvédőt, amely megfelel az ANSI Z87.1 szabványnak.
	A kivetett tárgyak visszapatthanak és személyi sérülést vagy anyagi kárt okozhatnak
	Tartsa távol a kezét és a lábát.
	A kezét és a lábát tartsa távol a forgó tereőlappattól.
	A nézelődőknek a géptől biztonságos távolságban kell lenniük.
	A gép felügyelet nélkül hagyása esetén állítsa le a motort, és húzza ki a hálózatból.
	A kezét és a lábát tartsa távol a kifújási területtől.
	Álljon távol a mozgó részekről. Minden burkolatot és védőlemezt hagyjon a helyén.

Magyar (Az eredeti útmutató fordítása)

MŰSZAKI ADATOK

Motor	40V
Vibráció	2.5m/s ² , k=1.5m/s ²
Hangnyomásszint	63dB(A), k=3.0
Hangteljesítményszint	85dB(A)
Üresjárat fordulatszám	1800 RPM
Tisztítási szélesség	12 in. (30 cm)
Tisztítási mélység	4 in. (10.2 cm)
Terelőlapát mérete	11 in. (27.8 cm)
Kidobási távolság	20 ft. (6 m)
Akkumulátor	29727
Töltő	2910907
Súly (akkumulátor nélkül)	7.24 kg

A KÉSZÜLÉK RÉSZEI (Lásd 1. ábra)

A gép az alábbi fő alkatrészekből áll :

1. Akkumulátortartó
2. Kisegítő fogantyú
3. Rögzítőgomb
4. Szíjhajtás fedele
5. Terelőlapát
6. Kaparó
7. Kireteszelő gomb
8. Kioldókapcsoló
9. Biztonsági kulcs

ÖSSZESZERELÉS

Kicsomag OLÁS

A termék összeszerelést igényel.

- Óvatosan vegye ki a terméket és a kiegészítőket a dobozból. Ellenőrizze, hogy a rakjegyzékben szereplő összes tétel megvan.

▲ FIGYELEM

Ne használja ezt a terméket, ha kicsomagoláskor a rakjegyzékben szereplő valamelyik alkatrész már fel van szerelve a termékre. A jegyzékben szereplő alkatrészeket a gyártó nem szerelte a termékre, azok a vásárló általi összeszerelést igényelnek. A nem megfelelően összeszerelt termék használata komoly személyi sérüléshez vezethet.

- Figyelmesen vizsgálja át a terméket, és bizonyosodjon meg róla, hogy a szállítás során nem tört el és nem sérült meg semmi.
- Amíg figyelmesen át nem vizsgálta és nem működtette a terméket, addig ne dobja ki a csomagolását.
- Ha bármelyik alkatrész megsérült vagy hiányzik, segítségért hívja a Greenworks tools szervizközpontot.

RAKJEGY ZÉK

- Hómaró
- Felhasználói kézikönyv

▲ FIGYELEM

Ha bármilyen alkatrész megsérült vagy hiányzik, addig ne működtesse a terméket, amíg nem pótolta azokat. A termék sérült vagy hiányzó alkatrészrel való használata súlyos személyi sérüléshez vezethet.

▲ FIGYELEM

Az összeszerelés befejezése előtt ne csatlakoztassa a gépet az elektromos hálózathoz. A befejezetlen összeszerelés véletlen indítást és súlyos személyi sérülést okozhat.

▲ FIGYELEM

Ne próbálja módosítani a terméket vagy olyan kiegészítőket előállítani, amelyeknek a termékkel való használata nem javasolt. Az ilyen módosítás vagy megváltoztatás helytelen használatnak minősül és veszélyes körülményeket eredményezhet, amelyek komoly személyi sérüléshez vezethetnek. not attempt to modify this product or create accessories not recommended for use with this product. Any such alteration or modification is misuse and could result in a hazardous condition leading to possible serious personal injury.

A TENGELYEK CSATLAKOZTATÁSA

(Lásd 2. ábra)

- Igazítsa egybe a fogantyútengely csapját (B) az alsó tengely furatával (A).
- Forgassa el a rögzítőgombot az óramutató járásával megegyező irányba, amíg teljesen nem rögzül.

Magyar (Az eredeti útmutató fordítása)

HA SZNÁ LAT

▲ FIGYELEM

A készülék kiismerése ne készítse fi gyelmének csökkentésére. Soha ne feledje, hogy egy pillanatnyi fi gyelmetlenség is elegendő ahhoz, hogy súlyosan megsérüljön.

▲ FIGYELEM

Mindig viseljen védőszemüveget. Ennek az előírásnak a be nem tartása által a felhasználó szemébe idegen test kerülhet és ez súlyos szemsérülést okozhat.

A KISEGÍTŐ FOGANTYÚ MAGASSÁGÁNAK BEÁLLÍTÁSA (Lásd 3. ábra)

- Lazítsa meg a csavarokat, amíg a kiegészítő fogantyú már nincs rögzítve.
- Mozgassa a kiegészítő fogantyút a kívánt magasságba; ellenőrizze, hogy a kiegészítő fogantyún található kiemelkedő pontok (D) igazodnak a fogantyúengely oldalán található vágatokhoz (C).
- Amikor a fogantyút beállította a kívánt magasságba, egy csillagszavarrúzóval húzza meg a csavarokat, amíg a fogantyú nincs rögzítve.

AZ AKKUMULÁTOR BEHELYEZÉSE

(See figure 4 LÉPÉS: 2 - LÉPÉS: 3)

- Nyissa ki a tartó fedelét (11) a hőszint fölött.
- Csúsztassa lefelé az akkumulátort a helyére rögzítéshez. Az akkumulátor akkor van teljesen behelyezve a hómárho, ha egy "kattanást" hall.
- Zárja be a tartó fedelét (11).

AZ AKKUMULÁTOR ELTÁVOLÍTÁSA (Lásd 4. ábra)

- Engedje fel a kioldókapcsolót. A kireteszelő gomb kiugrik, és a hólapát leáll.
- Nyissa ki a tartó fedelét (11) a hőszint fölött.
- Nyomja be és tartsa lenyomva az akkumulátor reteszgombot (12) a hátsó fogantyún.
- Vegye ki az akkumulátort a hómárból.

A HÓMARÓ BEEINDÍTÁSA (Lásd 4. ábra)

A súlyos sérülés elkerülése érdekében kezelőnek és a hómáronak a beindításkor stabil helyzetben kell lenniük. Kövesse pontosan a következő sorrendet a hómáro elindításához.

- Nyissa ki a kis fedelet (10) a biztonsági kulcs eléréséhez, és helyezze be a kulcsot (9) a csatlakozóba.

- Ellenőrizze, hogy az akkumulátor be van helyezve az akkumulátortartóba.
- Nyomja be és tartsa a kireteszelő gombot.
- A kireteszelő gomb lenyomva tartása közben nyomja meg és tartsa a kioldókapcsolót.

MEGJEGYZÉS: A hómáro nem fog beindulni, ha a kireteszelő gomb nincs benyomva a kioldókapcsoló felengedéséig. Amikor a kioldót lenyomta és a készülék beindult, engedje fel a kireteszelő gombot.

- Fogja a fogantyúkat, és kezdje le használni a hómárot.

A HÓMARÓ LEÁLLÍTÁSA

- Engedje fel a kioldókapcsolót.
- A kireteszelő gomb kiugrik, és a hólapát leáll.

A HÓMARÓ HASZNÁLATA

- Indítsa be a hómárot a Beindítás utasítások betartásával. A hó mélysége és súlya határozza meg az előrehaladási sebességet.
- Tolja a hómárot, hogy az a kaparón csússzon.

TIPPEK A HASZNÁLATHOZ

- A hóesés után azonnal takarítsa el a havat.
- A teljes hóeltakarításhoz átfedéssel végezze a meneteket.
- Ha lehetséges, hátszélbe fújja a havat.
- A biztonság és a hómáro károsodásának elkerülése érdekében a tisztítandó területet tartsa kő, játék és egyéb idegen tárgyaktól mentesen.

Magyar (Az eredeti útmutató fordítása)

KARBAN TARTÁS

▲ FIGYELEM!

Az összes ellenőrzési és karbantartási műveletet álló gépen és kikapcsolt motorral kell elvégezni. Bármely karbantartási munka megkezdése előtt kapcsolja ki a motort és vegye ki a kulcsot.

▲ FIGYELEM!

Viseljen megfelelő ruházatot, védőkesztyűt és védőszemüveget a karbantartáshoz.

A KAPARÓ CSERÉJE (5-6. ábra)

▲ FIGYELEM!

A SÚLYOS SZEMÉLYI SÉRÜLÉS ELKERÜLÉSE ÉRDEKÉBEN MINDEN KARBANTARTÁS ELŐTT KAPCSOLJA KI A HÓMARÓT, ÉS HÚZZA KI A HÁLÓZATBÓL.

Csak a gyártó eredeti cserealkatrészeit használja.

- Helyezze a hómárót a földre vagy egy munkapadra. Úgy helyezze el a hómárót, hogy a terelőlapát felfelé nézzen.
- Egy csillagcsavarhúzóval távolítsa el a terelőlapát mögött található négy csavart (13), mely a kaparót rögzíti a burkolathoz.
- Távolítsa el a kaparót (6), és megfelelő módon dobja ki.
- Pattintsa a helyére az új kaparót, és rögzítse azt a hómáróhoz a négy csavar visszaszerelésével.

TERELŐLAPÁT CSERÉJE (7. ábra)

- ①. A 6 csavar eltávolításával szerelje le a jobb oldali fedelet.
- ②. Húzza el a szíjfeszítőt (feszítőkar) a szíjtárcsától. Ügyeljen rá, hogy ne veszítse el az alátétet, a rugót és a csavart.
- ③. Vegye le a szíjat.
- ④. Távolítsa el a 4 csavart.
- ⑤. A 6 csavar eltávolításával szerelje le a bal oldali fedelet.
- ⑥. Távolítsa el a bal oldali lemezt rögzítő anyát.
- ⑦. Távolítsa el a terelőlapát tengelyt a hozzá rögzített szíjtárcsa egységgel.
- ⑧. Húzza le a régi/sérült terelőlapátot. Ügyeljen rá, hogy ne veszítse el a tengely bal oldalát rögzítő tengelyperselyt.

- ⑨. Helyezze be a terelőlapát tengelyt a hozzá rögzített szíjtárcsa egységgel az új terelőlapátba. Ügyeljen rá, hogy visszahelyezze a tengely bal oldalát rögzítő megőrzött tengelyperselyt.
- ⑩. Helyezze vissza és húzza meg a fennmaradt anyát, hogy rögzítse a bal oldali lemezszerelvényt.
- ⑪. Helyezze vissza és húzza meg a többi csavart, hogy rögzítse a bal oldali fedelet.
- ⑫. Helyezze vissza és húzza meg a többi csavart, hogy rögzítse a szíjtárcsa egységet.
- ⑬. Helyezze fel a szíjat a helyére.
- ⑭. Helyezze fel a szíjfeszítőt (feszítőkar) a helyére.
- ⑮. Helyezze vissza és húzza meg a többi csavart, hogy rögzítse a jobb oldali fedelet.

TÁROLÁS

- Tárolás előtt hagyja lehűlni a motort.
- Zárt helyen tárolja a hómárót, hogy elkerülje a jogosulatlan használatot vagy károsodást.
- Száraz, jól szellőző helyen tárolja a hómárót.
- Gyerekek által hozzá nem férhető helyen tárolja a hómárót.

TISZTÍTÁS

A súlyos személyi sérülés elkerülése érdekében, tisztítás vagy szervizelés előtt kapcsolja ki a hómárót, és húzza ki a hálózathoz. Egy kisméretű kefével használjon a hómáró külsejének tisztításához. Ne használjon erős mosószert. Aromás olajokat tartalmazó háztartási tisztítószerek, mint a fenyő és a citrom, és az oldószerek, mint a kerozin, károsíthatják a műanyag burkolatot és a fogantyúkat. Egy puha ruhával törölje le a nedvességet.

A HÓMARÓ SZÁLLÍTÁSA

- A szállítás előtt hagyja lehűlni a motort.
- Rögzítse a hómárót a szállítás során.
- A hómárót a mozgathoz fogja meg a felső fogantyúnál és a kisegítő fogantyúnál.

Magyar (Az eredeti útmutató fordítása)

KÖRNYEZETVÉDELEM



Ne dobja a háztartási hulladékba az elektromos készülékeket. Az elektromos és elektronikus berendezések hulladékairól szóló 2012/19/EK irányelv szerint a használatból kivont elektromos berendezéseket elkülönítve kell gyűjteni, az ökokompatibilis újrahasznosítás céljából. Ha az elektromos készülékeket hulladéklerakó helyeken vagy a talajon hagyva selejtezik, az ártalmas anyagok elérhetik a talajvízréteget és az élelmiszerláncba kerülhetnek, mellyel az Ön egészségét károsíthatják. A termékre vonatkozó részletesebb tájékoztatásért forduljon a kommunális hulladék megsemmisítéséért felelős céghez vagy az Ön márkakereskedőjéhez.

Batteries



A hasznos élettartamuk végén környezetbarát módon dobja ki az akkumulátorokat. Az akkumulátor Önre és a környezetre veszélyes anyagot tartalmaz. Ezért ezt ki kell venni a termékből és meg kell semmisíteni egy lítium-ion akkumulátorokat feldolgozó létesítményben.



A használt termékek és csomagolásuk szelektív gyűjtése lehetővé teszi az anyagok újrahasznosítását és újbóli felhasználását. Az újrahasznosított anyagok ismételt felhasználása segít megakadályozni a környezetszennyezést és csökkenti a nyersanyagigényt.

HIBA ELHÁRÍTÁS

PROBLÉMA	VALÓSZÍNŰ OK	MEGOLDÁS
A hómáró nem indul.	Az akkumulátor nincs feltöltve.	Töltse fel az akkumulátort az akkumulátor vagy a töltő kézikönyvének megfelelően, vagy tekintse meg ezt az útmutatót.
	A kireteszelő gomb vagy a kioldókapcsoló nem megfelelően voltak használva.	Nyomja be és tartsa a kireteszelő gombot, és miközben nyomva tartja a kireteszelő gombot, nyomja meg a kioldókapcsolót.
	Az akkumulátor túl hideg.	Vegye ki az akkumulátort a hómáróból. Helyezze az akkumulátort a töltőbe és hagyja 10 percig töltődni. Vegye ki a töltőből, és a használathoz helyezze be a hómáróba.
	Az akkumulátor nincs teljesen behelyezve az akkumulátortartóba.	Ellenőrizze, hogy az akkumulátor teljesen be legyen helyezve az akkumulátortartóba.
	Az akkumulátort javítani vagy cserélni kell.	Hívja az ingyenes segélyvonalat az +004922129242919. telefonszámon vagy cserélje ki az akkumulátort.
A motor forog, de a rotor nem mozdul.	A szíj megsérült.	Cserélje ki a szíjat (lásd a "TERELŐLAPÁT CSERÉJE").
A hómáró egy vékony réteget hagy a talajon.	Elkopott a kaparó.	Cserélje ki a kaparót.

Română(Traducere din versiunea originală a instrucțiunilor)

Produsul dvs. a fost proiectat și fabricat conform celor mai înalte standarde Greenworks tools privind abilitatea, operarea facilă și siguranța operatorului. Dacă este îngrijit corespunzător, acest dispozitiv va beneficia de o performanță ridicată, fără probleme.

Köszönjük, hogy egy Greenworks tools termékét vásárolt.

PĂSTRĂȚI ACEST MANUAL PENTRU REFERINȚE ULTERIOARE

INTRODUCERE

UTILIZARE PREVĂZUTĂ

Această maină a fost proiectată și construită pentru lopătarea, dezapezirea și eliminarea zăpezii de pe trotuare, din grădini, drumuri de acces și de pe alte suprafețe de la nivelul solului.

Lopata de zăpadă trebuie folosită doar pentru îndepărtarea zăpezii.

UTILIZARE NECORESPUNZĂTOARE

Orice altă utilizare poate periculoasă poate provoca daune persoanelor și/sau bunurilor. Sunt considerate utilizări necorespunzătoare (fara a se limita însă la următoarele exemple):

- Folosirea mai înii pe suprafețe deasupra nivelului solului, cum sunt acoperișurile caselor, garaje, porticuri sau alte structuri sau clădiri.
- Activarea melcului în apropierea unor elemente, altele decât zăpada (de ex. pământ, iarbă etc.).
- Antrenarea sau împingerea sarcinilor.
- Nu transportați pasageri.

INSTRUCȚIUNI GENERALE DE SIGURANȚĂ

⚠ AVERTISMENT

Citiți cu atenție toate avertismentele și instrucțiunile de utilizare. Nerespectarea acestora poate cauza șocuri electrice, incendii și/sau răni grave.

SAVE ALL WARNINGS AND INSTRUCTIONS FOR FUTURE REFERENCE.

URMAȚI ACESTE REGULI ÎN TIMP CE OPERAȚI LOPATA DE ZĂPADĂ.

⚠ AVERTISMENT

CITIȚI ȘI ÎNȚELEGEȚI TOATE INSTRUCȚIUNILE. Neurmarea tuturor instrucțiunilor prezentate mai jos poate rezulta în electrocutare, incendiu și/sau vătămare personală gravă.

- Umblați normal. Nu fugiți.
- Verificați ca lopata de zăpadă să nu fie în contact cu

nimic înainte de a o porni.

- Stați permanent ferit de deschizătura de evacuare. Mențineți fața și picioarele ferite de piesele ascunse, în mișcare sau rotire.
- Fiți atent când folosiți lopata de zăpadă și fiți extrem de atent la găurile din teren și alte pericole sau trafic.
- Nu folosiți lopata de zăpadă pe suprafețe cu pietriș sau cu piatră zdrobită. Folosiți maximă atenție când traversați alei, poteci sau străzi cu pietriș/piatră zdrobită.
- Mișcați-vă în susul și în josul pantelor atunci când curățați zăpada. Nu mergeți de-a lungul pantei. Fiți atent la schimbarea direcției. Nu folosiți această lopată de zăpadă pentru a curăța zăpada de pe pante abrupte.
- Nu încercați să folosiți lopata de zăpadă pe acoperiș sau pe orice suprafață alunecoasă foarte înclinată.
- Nu operați lopata de zăpadă dacă apărătorile, plăcile și alte dispozitive de protecție a siguranței nu sunt la locul lor.
- Nu operați lopata electrică în apropierea incintelor de sticlă, a automobilelor, camioanelor, a ferestrelor de la pivnițe, pantelor abrupte etc fără a regla corespunzător unghiul de evacuare a zăpezii. Țineți copiii și animalele în afara zonei de lucru.
- Nu forțați și nu supra-solicitați lopata de zăpadă. Lopata de zăpadă va funcționa mai bine și mai sigur când e folosită la capacitatea pentru care a fost proiectată să funcționeze.
- Nu operați lopata de zăpadă la viteze mari pe suprafețe alunecoase. Priviți în spate și fiți atent când pășiți înapoi.
- Nu îndreptați evacuarea zăpezii înspre persoane și nu permiteți nimănui să se afle în fața lopeții de zăpadă cât timp funcționează.
- Purați ochelari de protecție ce îndeplinesc standardele ANSI Z87.1.
- Folosiți lopata de zăpadă pe lumina zilei sau lumină artificială bună. Dacă o folosiți noaptea, aprindeți luminile LED și fiți atent împrejurul Dvs.
- Pentru a evita pornirea accidentală, rămâneți în poziția de start atunci când porniți lopata. Operatorul și lopata de zăpadă trebuie să fie într-o poziție stabilă în timpul pornirii. Vezi secțiunea intitulată Instrucțiuni de Pornire/Oprire.
- Folosiți această lopată de zăpadă doar pentru scopul pentru care a fost proiectată.
- Nu vă aplecați excesiv. Mențineți permanent un bun sprijin pe picioare și echilibru.
- Țineți lopata de zăpadă cu ambele mâini când este folosită. Prindeți mânerul ferm.
- Mențineți ferite mâinile, fața și picioarele de toate părțile în mișcare. Nu atingeți sau încercați să opriți axul cu roți în timp ce se rotește.
- Dacă axul rotor nu se rotește liber datorită zăpezii înghețate, dezghețați complet lopata electrică înainte de a încerca s-o folosiți din nou.
- Mențineți axul rotor curat, fără resturi.
- Nu încercați să deblocați rotorul în timp ce motorul

Română(Traducere din versiunea originală a instrucțiunilor)

funcționează.

- Țineți hainele și părțile corpului ferite de axul rotor.
- Opriti motorul atunci când vă opriți sau când vă mutați dintr-un loc în altul.
- Scoateți acumulatorul atunci când transportați și când nu este folosită.
- După ce ați lovit un obiect străin, opriti lopata și inspectați dacă e deteriorată. Reparați orice deteriorare înainte de repornirea și folosirea lopeții de zăpadă.
- Dacă lopata începe să vibreze anormal, opriti lopata de zăpadă imediat și încercați să determinați cauza. Vibrația este în general o indicare a unui pericol.
- Opriti motorul și scoateți materialul oricând operatorul nu este în poziția de operare, înainte de a debloca rotorul și înainte de a face orice reparații, reglări sau inspecții.
- Nu eliberați zăpada pe drumuri publice sau în apropierea mașinilor în trafic.
- Lăsați lopata de zăpadă să funcționeze câteva minute pentru a preveni înghețarea părților în mișcare.
- Folosiți doar piese de schimb și accesorii originale ale producătorului pentru această lopată de zăpadă. Folosirea de piese de schimb sau accesorii neautorizate poate duce la vătămare gravă sau la deteriorarea lopeții de zăpadă și ca urmare va anula garanția.
- Nu ridicați lopata de zăpadă în timp ce funcționează. Lopata de zăpadă este proiectată să efectueze curse la nivelul solului.
- Îmbrăcați-vă corespunzător – Nu purtați haine largi sau bijuterii. Ele pot fi prinse de părțile în mișcare.
- Purtați încălțăminte corespunzătoare de iarnă când operați lopata de zăpadă.
- Operarea lopeții de zăpadă din poziția portabilă este nesigură, cu excepția cazului când este în conformitate cu instrucțiunile speciale pentru a asemenea folosire menționat în manualul de utilizare.
- Depozitați lopata de zăpadă în interior – Când nu o folosiți, lopata de zăpadă trebuie depozitată în interior într-un loc uscat, încuiat – ferit de copii.







REGULI GENERALE DE SIGURANȚĂ





- Verificați ca lopata de zăpadă să fie fixate bine în timpul transportării.
- Păstrați lopata de zăpadă într-o zonă uscată ce previne folosirea neautorizată sau deteriorarea. Păstrați-o ferită de copii.
- Păstrați mânerul uscat, curat și fără resturi. Curățați lopata de zăpadă după fiecare folosire. Consultați Secțiunea Întreținere din acest manual pentru mai multe informații.
- Dacă etichetele de pe lopata de zăpadă devin deteriorate sau încep să se desprindă, sunați la Numărul de asistență gratuit +004922129242919.

- Păstrați aceste instrucțiuni într-un loc sigur pentru consultare ulterioară. Consultați-le cât mai des și folosiți-le pentru a instrui alți utilizatori. Oricine folosește această lopată de zăpadă trebuie să citească cu atenție aceste instrucțiuni.
- Păstrați lopata de zăpadă îngrijită. Urmați instrucțiunile pentru ungerea și schimbarea accesoriilor.

Română(Traducere din versiunea originală a instrucțiunilor)

SIMBOL

SIMBOL	DESEMNARE/EXPLICAȚIE
V	Tensiune
A	Curent
Hz	Frecvență (cicluri pe secundă)
Wh	Watt oră – Capacitate de stocare a energiei
Ah	Amp oră – Capacitate curentă
DC	Curent continuu
	Tip sau caracteristică a curentului
RPM	Rotații pe minut
/min	Rotații, mișcări, viteză de suprafață, traiectorii etc., pe minut
	Indică un pericol potențial de rănire.
	Pentru a reduce riscul de injectare sau rănire, nu direcționați niciodată jetul de apă înspre oameni sau animale și nu plasați în nici un caz o parte a corpului pe direcția acestuia. Furtunurile neetanșe și fi țingurile pot de asemenea cauza răniri prin injectare. Nu strângeți de furtunuri sau fi ținguri.
	Purtați permanent căști de protecție a auzului în timpul operării aparatului.
	Purtați întotdeauna ochelari de protecție cu apărători laterale marcați în conformitate cu ANSI Z87.1 atunci când operați acest echipament.
	Obiectele aruncate pot să ricoșeze și să rezulte în vătămare personală sau deteriorare a proprietății.
	Țineți ferite mâinile și picioarele.

	Țineți ferite mâinile și picioarele de axul rotor aflat în rotire.
	Țineți trecătorii la o distanță sigură de aparat.
	Opriti motorul și deconectați aparatul de la priză înainte de a părăsi aparatul.
	Țineți ferite mâinile și picioarele de zona de evacuare a zăpezii.
	Stați ferit de părțile în mișcare. Mențineți la locul lor toate apărătorile și protecțiile.

Română (Traducere din versiunea originală a instrucțiunilor)

CARACTERISTICI TEHNICE

Motor	40V
Vibrație	2.5m/s ² , k=1.5m/s ²
Nivel de presiune a sunetului	63dB(A), k=3.0dB(A)
Nivel de putere a sunetului	85dB(A)
Viteză fără sarcină	1800 RPM
Lățime de curățare	12 in. (30 cm)
Adâncime de curățare	4 in. (10.2 cm)
Dimensiune rotor	11 in. (27.8 cm)
Distanță de evacuare	20 ft. (6 m)
Acumulator	29727
Încărcător	2910907
Geutate (fără baterie)	7.24 kg

COMPONENTE PRINCIPALE (Vezi figura 1)

Masina este construită din următoarele componente principale:

1. Compartiment baterie
2. Mâner auxiliar
3. Buton rotativ de blocare
4. Capac roată de acționare a curelei.
5. Rotor
6. Răzuitoare
7. Buton de blocare
8. Întrerupător trăgaci
9. Cheie de siguranță

MONTARE

DEZAMBALAREA

Acest produs necesită asamblare.

- Îndepărtați cu grijă produsul și orice accesorii din cutie. Asigurați-vă că toate elementele enumerate în lista de ambalare sunt incluse.

⚠️ WAVERTISMENT

Nu utilizați acest produs în cazul în care orice piese de pe lista de expediere sunt deja asamblate la produsul dvs. când îl despachetați. Piese de pe această listă nu sunt asamblate la produs de către producător și necesită instalarea de către client. Utilizarea unui produs asamblat greșit ar putea duce la vătămări corporale grave.

- Inspectați produsul cu atenție pentru a vă asigura că nici o spargere sau defecțiune nu a survenit în timpul transportului.
- Nu aruncați ambalajul până când nu inspectați cu atenție și nu utilizați în mod satisfăcător produsul.
- În cazul în care orice piesele sunt deteriorate sau lipsesc, vă rugăm să sunați la centrul de service Greenworks tools pentru asistență.

LISTĂ DE EXPEDIERE

- Lopată de zăpadă
- Manualul utilizatorului

⚠️ WAVERTISMENT

Dacă orice piesă este deteriorată sau lipsă nu operați acest produs până când piesele nu sunt înlocuite. Utilizarea unui produs cu piese deteriorate sau lipsă ar putea duce la vătămări corporale grave.

⚠️ WAVERTISMENT

Nu conectați la sursa de curent până când ansamblul nu este complet. Neurmarea aceasta poate rezulta în pornire accidentală și posibilă vătămare personală gravă.

⚠️ WAVERTISMENT

Nu încercați să modifi cați acest produs sau să creați accesorii nerecomandate pentru folosirea cu acest produs. Orice transformare sau modifi care înseamnă întrebuițare abuzivă și poate rezulta în condiții periculoase ce pot duce la vătămare personală gravă.

CONECTAREA BARELOR (Vezi figura 2)

- Aliniați acul de pe bara (B) cu mâner și gaura (A) barei inferioare.
- Rotiți butonul rotativ de blocare în sensul acelor de ceas până când este complet strâns.

Română (Traducere din versiunea originală a instrucțiunilor)

UTILIZARE

⚠ WAVERTISMENT

Nu slăbiți vigilența odată ce vă simțiți familiarizat cu aparatul. Nu uitați niciodată că o secundă de neatenție este suficientă pentru a vă răni foarte grav.

⚠ WAVERTISMENT

Purtați întotdeauna ochelari de protecție. Nerespectarea acestei reguli poate antrena proiectarea de corpuri străine în ochi și poate provoca răni oculare grave.

REGLAREA ÎNĂLȚIMII MÂNERULUI AUXILIAR

(Vezi figura 3)

- Slăbiți șuruburile până când mânerul auxiliar nu mai este prins fix.
- Mutați mânerul auxiliar la înălțimea dorită, asigurați-vă că punctele înălțate de pe mânerul auxiliar sunt aliniate cu cancelurile de pe partea laterală a barei cu mâner.
- Odată ce mânerul este reglat la setarea dorită, strângeți șuruburile cu o șurubelniță în cruce până când mânerul auxiliar este prins fix.

PENTRU INSTALAREA ACUMULATORULUI

(See figure 4 PASUL: 2 - PASUL: 3)

- Deschideți capacul compartimentului (11) din partea de sus a lopeții de zăpadă.
- Glisați acumulatorul în jos pentru a-l bloca în poziție. Acumulatorul este introdus complet în lopata de zăpadă atunci când auziți un clic.
- Închideți capacul compartimentului (11).

PENTRU A SCOATE ACUMULATORUL (Vezi figura 4)

- Eliberați întrerupătorul trăgaci. Butonul de blocare va sări în sus și lopata de zăpadă se va opri.
- Deschideți capacul compartimentului (11) din partea de sus a lopeții de zăpadă.
- Apăsați și țineți apăsat butonul zăvorului (12) din spatele mânerului.
- Scoateți acumulatorul din lopata de zăpadă.

PORNIREA LOPEȚII DE ZĂPADĂ (Vezi figura 4)

Pentru prevenirea vătămării grave, operatorul și aparatul trebuie să fie într-o poziție stabilă atunci când se pornește lopata de zăpadă.

Urmați exact această secvență pentru a porni lopata de zăpadă.

- Deschideți capacul mic (10) pentru cheia de siguranță și introduceți cheia (9) în orificiu.

- Verificați că acumulatorul este introdus în compartimentul acumulatorului.
- Apăsați și țineți apăsat butonul de blocare.
- În timp ce țineți apăsat butonul de blocare, apăsați și țineți apăsat întrerupătorul trăgaci.

NOTĂ: Lopata de zăpadă nu va porni dacă butonul de blocare nu este ținut până când întrerupătorul trăgaci nu este ridicat. Odată ce trăgaciul este apăsat și aparatul a pornit, eliberați butonul de blocare.

- Țineți de mână și începeți să folosiți lopata de zăpadă.

OPRIREA LOPEȚII DE ZĂPADĂ

- Eliberați întrerupătorul trăgaci.
- Butonul de blocare va sări în sus și lopata de zăpadă se va opri.

FOLOSIREA LOPEȚII DE ZĂPADĂ

- Porniți lopata de zăpadă urmând instrucțiunile de pornire. Adâncimea și greutatea zăpezii va determina viteza de înaintare.
- Împingeți lopata de zăpadă până când stă pe răzuitoare.

SFATURI PRIVIND OPERAREA

- Curățați zăpada imediat după ce a nins.
- Pentru o curățare completă a zăpezii treceți ușor cu lopata încă o dată pe suprafața curățată.
- Dacă e posibil, evacuați zăpadă în direcția vântului.
- Pentru siguranță și pentru a preveni deteriorarea frezei de zăpadă, păstrați zona ce va fi curățată liberă de pietre, jucării și alte obiecte străine.

Română (Traducere din versiunea originală a instrucțiunilor)

ÎNTREȚINERE

▲ AVERTISMENT

Toate controalele și intervențiile de întreținere trebuie să fie efectuate cu mâna oprită și motorul stins. Înainte de orice intervenție de întreținere, stingeți motorul și scoateți cheia din contact.

▲ AVERTISMENT

Purtați îmbrăcăminte corespunzătoare, mănuși și ochelari înainte de a efectua operațiuni de întreținere.

ÎNLOCUIREA RĂZUIȚOAREI (Vezi figura.5-6)

▲ AVERTISMENT

PENTRU A PREVENI VĂTĂMAREA PERSONAȘĂ GRAVĂ, OPRIȚI LOPATA DE ZĂPADĂ ȘI DE-CONECTAȚI-O DE LA PRIZĂ ÎNAINTE DE A ÎNDEPLINI ORICE LUCRARE DE ÎNTREȚINERE.

Folosiți doar piese de schimb originale ale producătorului.

- Așezați lopata de zăpadă pe sol sau pe un banc de lucru. Poziționați lopata de zăpadă astfel încât rotorul să fie îndreptat în sus.
- Deșurubați cele patru șuruburi (13) ce se află sub rotorul care prinde răzuițoarea de carcasă, folosind o șurubelniță în cruce.
- Îndepărtați răzuițoarea (6) și eliminați-o de o manieră corespunzătoare.
- Așezați noua răzuițoară în poziție și atașați-o la lopata de zăpadă reînșurubând cele patru șuruburi.

ÎNLOCUIREA ROTOR (Vezi figura.7)

- ①. Îndepărtați capacul lateral dreapta deșurubând cele 6 șuruburi.
- ②. Trageți dispozitivul de tensionare a curelei (brațul de tensiune) de pe roata de curea conducătoare. Asigurați-vă să nu pierdeți șaiba, arcul și șurubul rămas.
- ③. Îndepărtați cureaua.
- ④. Deșurubați cele 4 șuruburi.
- ⑤. Îndepărtați capacul lateral stânga deșurubând cele 6 șuruburi.
- ⑥. Scoateți piulița ce fixează placa laterală stânga.
- ⑦. Scoateți axul rotor cu ansamblul de roti atașat.
- ⑧. Scoateți axul rotor vechi/deteriorat. Asigurați-vă că nu slăbiți mâneca axului ce fixează partea laterală stânga de ax.
- ⑨. Introduceți axul rotor cu ansamblul de roți atașat la noul ax rotor. Asigurați-vă că puneți la loc mâneca axului ce prinde partea laterală stânga de ax.
- ⑩. Înșurubați și strângeți piulița rămasă pentru a prinde placa laterală stânga de ansamblu.
- ⑪. Înșurubați și strângeți șuruburile rămase pentru a fixa capacul lateral stânga.

- ⑫. Înșurubați și strângeți șuruburile rămase pentru a fixa ansamblul de roți.
- ⑬. Așezați înapoi cureaua la locul ei cureaua.
- ⑭. Așezați dispozitivul de tensionare a curelei (brațul de tensiune) înapoi la locul lui.
- ⑮. Înșurubați și strângeți șuruburile rămase pentru a fixa capacul lateral dreapta.

PĂSTRAREA

- Lăsați motorul să se răcească înainte de depozitare.
- Păstrați lopata de zăpadă într-un loc încălzi pentru a preveni folosirea neautorizată sau deteriorarea.
- Păstrați lopata de zăpadă într-un loc uscat și bine aerisit.
- Păstrați lopata de zăpadă ferită de copii.

CURĂȚAREA

Pentru a preveni vătămarea personală gravă, opriți și deconectați de la priză lopata de zăpadă înainte de a o curăța sau efectua service-ul. Folosiți o perie mică pentru a curăța exteriorul lopeții de zăpadă. Nu folosiți detergenți puternici.

Soluțiile casnice de curățat ce conțin uleiuri aromatice precum brad sau lămâie și solvenții precum kerosenul pot deteriora carcasa de plastic și mânerul. Ștergeți orice umezeală cu o cârpă moale.

TRANSPORTAREA LOPEȚII DE ZĂPADĂ

- Lăsați motorul să se răcească înainte de transportare.
- Prindeți fix lopata de zăpadă în timpul transportării.
- Atunci când mutați lopata de zăpadă apucați-o de mânerul superior și de mânerul auxiliar.

Română (Traducere din versiunea originală a instrucțiunilor)

OCROTIREA MEDIULUI ÎNCONJURĂTOR



Nu aruncați aparaturile electrice împreună cu deșeurile menajere. Conform Directivei Europene 2012/19/ CE cu privire la eliminarea deșeurilor care provin de la aparaturile electrice și electronice și la implementarea acesteia în legislația națională, aparaturile electrice scoase din uz trebuie să fie colectate separat, pentru a putea fi refolosite în mod eco-compatibil. Dacă aparatele electrice sunt aruncate în mediul înconjurător sau în groapa de gunoi, substanțele dăunătoare se pot infiltra în pătura de apă de unde pot intra în circuitul apei și deci în alimente, dăunând sănătății și bunăstării dumneavoastră. Pentru informații mai detaliate cu privire la acest produs, contactați Instituția competentă în eliminarea deșeurilor menajere sau Vânzătorul de la care l-ați achiziționat.

Batteries



Li-ion

La sfârșitul duratei lor de funcționare, eliminați bateriile cu grija datorată mediului. Bateria conține materiale ce sunt periculoase pentru dvs. și pentru mediu. Trebuie să fie îndepărtate și eliminate separat la unități de reciclare ce acceptă baterii litiu-ion.



Colectarea separată a produselor și ambalajelor folosite permite ca materialele să fie reciclate și folosite din nou. Refolosirea de materiale reciclate ajută la.

IDENTIFICAREA INCONVENIENȚELOR

INCONVENIENT	CAUZĂ POSIBILĂ	REMEDIU
Lopata de zăpadă nu pornește.	Bateria nu este încărcată.	Încărcați bateria urmând procedurile din manualul baterie și încărcător sau consultați acest manual.
	Butonul de blocare sau întrerupătorul trăgaci nu au fost folosite corespunzător.	Apăsați și țineți apăsat butonul de blocare, în timp ce țineți apăsat butonul de blocare, apăsați întrerupătorul trăgaci.
	Bateria este prea rece.	Scoateți bateria din lopata de zăpadă. Așezați bateria în încărcător și lăsați-o să se încarce 10 minute. Scoateți din încărcător și instalați bateria în lopata de zăpadă pentru folosire.
	Bateria nu este complet introdusă în carcasă	Verificați că bateria este complet introdusă în carcasă.
	Bateria ar putea avea nevoie de service sau să fie înlocuită.	Sunați la linia gratuită de ajutor la +004922129242919 sau înlocuiți bateria.
Motorul este pornit dar rotorul nu se rotește.	Cureaua este deteriorată.	Înlocuiți cureaua (vezi "ÎNLOCUIRE CUREA").
Lopata de zăpadă lasă un strat subțire.	Dispozitivul de răzuire este uzat.	Înlocuiți răzuitoarea.

Български(Превод от оригиналните инструкции)

Вашият продукт е проектиран и произведен според високите стандарти на Greenworks tools за надеждност, лесна работа и безопасност на оператора. При правилна грижа за уреда се гарантира дългогодишна здрава и безпроблемна работа.

Благодарим Ви, че закупихте продукт на Greenworks tools.

ЗАПАЗЕТЕ ТОВА РЪКОВОДСТВО ЗА БЪДЕЩА СПРАВКА.

ВЪВЕДЕНИЕ

ПРЕДВИДЕНА УПОТРЕБА

Тази машина е проектирана и произведена за ринене, разчистване и изхвърляне на сняг от тротоари, бордюри или други повърхности на нивото на терена.

Лопата за сняг трябва да се използва само за ринене на сняг.

НЕУ МЕСТНО ИЗПОЛЗВАНЕ

Всякакво друго използване, различно от това цитираното по-горе, може да се окаже опасно и да причини щети на хора и/или предмети. В неподходящата употреба се включват (например и не само):

- Използване на машината по повърхности над нивото на земята като покриви на жилищни сгради, гаражи, галерии със сводове или други структури или сгради.
- Задействане на шнека в присъствието на елементи различни от сняг (напр. земя, трева, камъни и т.н.).
- Теглете или бутане на товари.
- Не транспортирайте пътници.

ОСНОВНИ ПРАВИЛА ЗА БЕЗОПАСНОСТ

▲ ПРЕДУПРЕЖДЕНИЕ

Прочетете всички предупреждения за сигурност и напътствия. Неспазването на предупрежденията и напътствията може да доведе до удар от електрически ток, възпламеняване и/или сериозно нараняване.

ЗАПАЗЕТЕ ВСИЧ КИ ПРЕДУПРЕЖДЕНИ Я И НАПЪТСТВИ Я ЗА БЪДЕ ЩА УПОТРЕБА .

СЛЕДВАЙТЕ ТЕЗИ ПРАВИЛА, КОГАТО РАБОТИТЕ С ЛОПАТАТА ЗА СНЯГ

▲ ПРЕДУПРЕЖДЕНИЕ

ТРЯБВА ДА ПРОЧЕТЕТЕ И РАЗБЕРЕТЕ ВСИЧКИ ИНСТРУКЦИИ. Неспазването на инструкциите, изброени по-долу, може да доведе до електрически удар, пожар и/или сериозно физическо нараняване.

- Вървете с уреда. Не бягайте с него.

- Уверете се, че лопатата за сняг не е в контакт с други предмети, преди да я включите.
- Винаги стойте далече от отвора за изхвърляне на сняг. Дръжте лицето, ръцете и краката си далече от скритите, движещите се и въртящите се части на продукта.
- Бъдете внимателни при работа с лопатата за сняг и поверявайте работната зона за дупки, неравности, скрити опасности и преминаващи обекти.
- Не използвайте лопатата за сняг върху чакълести или каменисти повърхности. Бъдете особено внимателни, когато пресичате чакълести/каменисти алеи, пътеки или пътища.
- Почиствайте снега от преспите, като ги разчиствате отгоре надолу. Не преминавайте през самата преспа. Внимавайте, когато сменяте посоката. Не използвайте лопатата за сняг за разчистване на стръмни преспи.
- Не опитвайте да използвате лопатата за сняг върху покриви или върху стръмни и наклонени хлъзгави повърхности.
- Не работете с лопатата за сняг, ако предпазителите, плочите или другите защитни устройства не са поставени на местата им.
- Не работете с лопатата за сняг в близост до стъклените ограждения, автомобили, камиони, отворения за прозорци, ниски участъци и др., ако преди това не сте регулирали ъгъла на ринене на сняг. Дръжте децата и домашните любимци далече от работната област.
- Не използвайте прекомерна сила и не претоварвайте лопатата за сняг. Лопатата за сняг работи по-добре и по-безопасно, когато се използва със скоростта, с която е предназначена да работи.
- Не работете с лопатата за сняг на висока скорост върху хлъзгави повърхности. Оглеждайте се назад и бъдете особено внимателни, когато пристъпвате на заден ход.
- Не насочвайте изхвърлената снежна струя към хора и не позволявайте на лица да преминават пред лопатата, когато тя се използва.
- Носете защитни очила, които отговарят на стандартите ANSI Z87.1.
- Използвайте лопатата за сняг на дневна светлина или при добро изкуствено осветление. Ако работите през нощта, включете LED светлините и се придвижвайте изключително внимателно.
- За да избегнете непреднамерени стартирания, заемете работна позиция, когато включвате лопатата. Операторът и лопатата за сняг трябва да са в стабилна позиция при стартиране на продукта. Вижте раздела, озаглавен „Инструкции за стартиране/спиране“.
- Използвайте тази лопата за сняг само за целите, за които е проектирана.
- Не се опитвайте да достигнете труднодостижими места. Винаги поддържайте стабилен баланс и стойка.

Български(Превод от оригиналните инструкции)









- Дръжте лопатата за сняг с двете ръце, докато я използвате. Поддържайте добър захват за ръкохватките или дръжките на продукта.
- Ако роторът не се върти свободно поради натрупване на лед, размразете изцяло лопатата за сняг, преди да я използвате отново.
- Поддържайте ротора чист от отпадъци.
- Не се опитвайте да почиствате ротора, докато моторът работи.
- Дръжте дрехите и тялото си далече от ротора.
- Изключвайте мотора, когато спирате работа или премествате продукта до друго местоположение.
- Сваляйте акумулаторната батерия, когато транспортирате продукта или когато не го използвате.
- При сблъсък с друг предмет спрете лопатата за сняг и я изключете от захранването, след което я инспектирайте за повреди. Отстранете всяка повреда, преди да рестартирате лопатата за сняг и да я използвате повторно.
- Ако лопатата за сняг започне да вибрира необичайно, спрете я незабавно и се опитайте да определите причината. В повечето случаи вибрациите са сигнал за опасност.
- Спирайте двигателя и сваляйте акумулаторната батерия всеки път, когато операторът не е в работна позиция, преди да почиствате ротора, както и преди да извършвате ремонтни дейности, настройки или инспекции по продукта.
- Не изривайте снега върху обществени пътища или в близост до пътен трафик.
- След като завършите снегочистването, оставете лопатата за сняг да работи няколко минути, за да предотвратите замръзване на движещите се части.
- За тази лопата за сняг трябва да се използват само оригинални резервни части и аксесоари от производителя. Използването на неодобрени части или аксесоари може да доведе до тежко физическо нараняване или да повреди лопатата за сняг, а също така ще анулира гаранцията на продукта.
- Не повдигайте лопатата за сняг във въздуха, докато е включена и работи. Лопатата за сняг е предвидена да се движи по земята.
- Обличайте се целесъобразно – не носете широки дрехи или украшения. Те могат да бъдат захванати от движещите се части.
- Носете подходящи зимни обувки, когато боравите с лопатата за сняг.
- Не е безопасно използването на лопатата за сняг в позиция, в която я придържате с длани, освен ако това не е в съответствие със специалните инструкции за подобна употреба, посочени в ръководството за оператора.
- Съхранявайте лопатата за сняг на закрито. Когато не се използва, лопатата за сняг трябва да се съхранява на сухо място, което се заключва и е недостъпно за деца.



ОСНОВНИ ПРАВИЛА ЗА БЕЗОПАСНОСТ

- Уверете се, че лопатата за сняг е стабилна по време на транспортиране.
- Съхранявайте лопатата за сняг на сухо място, за да избегнете нейната неоторизирана употреба или повреда. Дръжте продукта далече от досега на деца.
- Поддържайте ръкохватките чисти, сухи и без наслоена мръсотия. Почиствайте лопатата за сняг след всяка употреба. За допълнителна информация направете справка с раздел „Поддръжка“ в настоящото ръководство.
- Ако етикетите на лопатата за сняг се заличават или започват да се отлепят, свържете се с безплатната телефонна линия за помощ на +004922129242919.
- Запазете тези инструкции на сигурно място за бъдещи справки. Правете чести справки с инструкциите и ги използвайте, ако ще инструктирате други потребители. Всеки, който използва лопатата за сняг, трябва да прочете внимателно настоящите инструкции.
- Поддържайте грижливо лопатата за сняг. Следвайте инструкциите за смазване и смяна на аксесоарите.

Български(Превод от оригиналните инструкции)

ЗНАК

ЗНАК	ПРЕДНАЗНАЧЕНИЕ/ОБЯСНЕНИЕ
V	Напрежение
A	Електрически ток
Hz	Честота (цикли в секунда)
Wh	Ват/часа – капацитет за съхранение на енергия
Ah	Ампер/часа – капацитет за електрически ток
DC	Прав ток
≡	Вид или характеристика на тока
RPM	Обороти в минута
/min	Обороти, плъзгания, повърхностна скорост, кръгови движения и т.н. в минута
	Соочи потенциална опасност от физическо нараняване.
	За да се намали опасността от нараняване поради високото водно налягане, никога не насочвайте водната струя срещу хора или животни и не поставяйте части от тялото си пред струята. Подобни наранявания могат да се причинят и от течещи маркучи и фитинги. Не хващайте маркучите или фитингите.
	Носете антифони винаги когато работите с уреда.
	По време на работа винаги носете защитни очила със странични екрани, отговарящи на стандарта ANSI Z87.1.
	Отхвъркнали предмети могат да рикошират и да доведат до физическо нараняване или имуществени щети.
	Пазете ръцете и краката си на разстояние.
	Дръжте краката и ръцете си далече от въртящия се ротор.
	Дръжте намиращите се наблизо лица на безопасно разстояние от уреда.

	Спирайте двигателя и изключвайте уреда от контакта, преди да го оставите без надзор.
	Дръжте ръцете и краката си далече от областта за изхвърляне на сняг.
	Стойте далече от движещите се части. Дръжте всички предпазители и защитни устройства на мястото им.

Български(Превод от оригиналните инструкции)

СПЕЦИФИКАЦИИ НА ПРОДУКТА

Мотор	40V
Вибрации	2.5m/s ² , k=1.5m/s ²
Ниво на шумовото налягане	63dB(A), k=3.0
Ниво на силата на шума	85dB(A)
Скорост в ненатоварен режим	1800 RPM
Ширина на чистене	12 in. (30 cm)
Дълбочина на чистене	4 in. (10.2 cm)
Размер на ротора	11 in. (27.8 cm)
Разстояние на изхвърляне	20 ft. (6 m)
Акумулаторна батерия	29727
Зарядно устройство	2910907
Тегло (не включва акумулаторната батерия)	7.24 Kg

ОПИСАНИЕ (Вж. фигура 1)

Машината се състои от следните основни компоненти :

1. Отделение за батерията
2. Спомагателна ръкохватка
3. Заклучваща врътка
4. Капак на ремъчното задвижване
5. Ротор
6. Стъргало
7. Блокиращ бутон
8. Спуск
9. Аварийен ключ

СГЛОБЯВАНЕ

РАЗОПАКОВАНЕ

Този продукт изисква сглобяване.

- Внимателно извадете продукта и принадлежностите от кутията. Уверете се, че са налични всички елементи, включени в описа на пакета.

▲ ПРЕДУПРЕЖДЕНИЕ

Не използвайте този продукт, ако при разопаковането му някои части, включени в описа на пакета, вече са сглобени. Частите, включени в този опис, не са фабрично сглобени, а трябва клиентът сам да ги сглоби. Използването на неправилно сглобен продукт може да доведе до сериозни физически наранявания.

- Огледайте внимателно продукта, за да се уверите, че не са възникнали повреди или счупвания по време на транспорта.
- Огледайте внимателно продукта и се уверете, че работи правилно, преди да изхвърлите опаковъчния материал.
- Ако има липсващи или повредени части, се обърнете за помощ към сервиз на Greenworks tools.

ОПИСА НА ПАКЕТА

- Лопата за сняг
- Ръководство на потребителя

▲ ПРЕДУПРЕЖДЕНИЕ

Ако има липсващи или повредени части, не използвайте този продукт, преди те да бъдат заменени. Използването на продукт при наличието на повредени или липсващи части може да доведе до сериозни физически наранявания.

▲ ПРЕДУПРЕЖДЕНИЕ

Не включвайте инструмента в захранването, докато сглобяването му не е завършено. Неспазването на това предупреждение може да доведе до случайно стартиране на уреда и евентуални сериозни наранявания.

▲ ПРЕДУПРЕЖДЕНИЕ

Не опитвайте да промените този продукт или да създавате принадлежности, които не са препоръчани за употреба с него. Всяка подобна поправка или промяна е некоректна употреба и може да създаде опасни условия и да нанесе сериозни физически наранявания.

СВЪРЗВАНЕ НА ПРЪТОВЕТЕ (Вж. фигура 2)

- Напаснете щифта на ръкохватния (B) прът спрямо отвора (A) на долния прът.
- Завъртете заключващата врътка по часовниковата стрелка, докато се затегне добре.

Български(Превод от оригиналните инструкции)

РАБОТА

▲ ПРЕДУПРЕЖДЕНИЕ

Не позволявайте доброто познаване на продуктите да отслаби бдителността ви. Запомнете, че миг невнимание е достатъчен за нанасянето на сериозни наранявания.

▲ ПРЕДУПРЕЖДЕНИЕ

Винаги носете защитни очила. Несъобразяването с това предупреждение може да доведе до попадане на чужди частици в очите ви и евентуални сериозни наранявания.

НАСТРОЙВАНЕ НА ВИСОЧИНАТА НА СПОМАГАТЕЛНАТА РЪКОХВАТКА

(Вж. фигура 3)

- Разхлабете болтовете, докато спомагателната ръкохватка не се освободи.
- Придвигнете спомагателната ръкохватка до предпочитаната височина. Уверете се, че повдигнатите точки на ръкохватката са подравнени спрямо жлебовете от едната страна на ръкохватния прът.
- Щом ръкохватката е настроена на желаната височина, затегнете болтовете с кръстатата отвертка, докато спомагателната ръкохватка не бъде здраво закрепена.

ПОСТАВЯНЕ НА АКУМУЛАТОРНАТА БАТЕРИЯ

(Вж. фигура 4 СТЬПКА: 2 – СТЬПКА: 3)

- Отворете капака на отделението (11) в горната част на снегорина.
- Плъзнете батерията надолу, за да я фиксирате в правилна позиция. Батерията е поставена правилно в лопатата за сняг, когато чуete ясно щракващ звук.
- Затворете капака на отделението (11).

СВАЛЯНЕ НА АКУМУЛАТОРНАТА БАТЕРИЯ

(Вж. фигура 4)

- Отпуснете спусъка. Блокиращият бутон ще изскочи нагоре, а лопата за сняг ще спре.
- Отворете капака на отделението (11) в горната част на снегорина.
- Натиснете и задръжте бутона на фиксатора на батерията (12), който се намира в задната ръкохватка.
- Извадете акумулаторната батерия от лопатата за сняг.

СТАРТИРАНЕ НА ЛОПАТАТА ЗА СНЯГ

(Вж. фигура 4)

За да се избегнат сериозни наранявания, операторът и уредът трябва да са в стабилна позиция при стартиране на лопатата за сняг. Следвайте точно указаната последователност при стартиране на лопатата за сняг.

- Отворете малкия капак (10) за аварийния ключ и вкарайте ключа (9) в контакта.
- Проверете дали акумулаторната батерия е поставена в отделението за батерията.
- Проверете дали лопатата за сняг е включена в контакта.
- Натиснете и задръжте блокиращия бутон.

ЗАБЕЛЕЖКА: Лопатата за сняг няма да се стартира, ако блокиращият бутон не бъде задържан до повдигането на спусъка. След като натиснете спусъка и уредът се стартира, отпуснете блокиращия бутон.

- Дръжте ръкохватките и започнете работа с лопатата за сняг.

СПИРАНЕ НА ЛОПАТАТА ЗА СНЯГ

- Отпуснете спусъка.
- Блокиращият бутон ще изскочи нагоре, а лопата за сняг ще спре.

ИЗПОЛЗВАНЕ НА ЛОПАТАТА ЗА СНЯГ

- Стартирайте лопатата за сняг, като следвате „Инструкциите за стартиране“. Скоростта на преден ход следва да се определи от съответната дебелина и тежест на снега.
- Натиснете лопатата за сняг напред, така че да се движи по ръба на стъргалото.

СЪВЕТИ ЗА РАБОТА С ПРОДУКТА

- Разчиствайте снега веднага след снеговалеж.
- За да почистите напълно снега, леко застъпвайте всяка следваща почиствена просека.
- Ако е възможно, изхвърляйте почиствения сняг по посока на вятъра.
- От съображения за безопасност, а също и за да избегнете повреда по лопатата за сняг, разчистете пространството за почистване от камъни, играчки и други външни обекти.

Български(Превод от оригиналните инструкции)

ПОДДРЪЖКА

▲ ПРЕДУПРЕЖДЕНИЕ

Всички проверки и намеси по поддръжката трябва да се извършват при спряна машина и изключен мотор. Преди извършването на каквато и да било намеса по поддръжката, изключете мотора и извадете ключа.

▲ ПРЕДУПРЕЖДЕНИЕ

Носете подходящо работно облекло, предпазни ръкавици и очила, преди извършване на операции по поддръжката.

СМЯНА НА СЪРГАЛОТО (ФИГ. 5-6)

▲ ПРЕДУПРЕЖДЕНИЕ

ЗА ДА ИЗБЕГНЕТЕ СЕРИОЗНО ФИЗИЧЕСКО НАРАНЯВАНЕ, СПИРАЙТЕ ЛОПАТАТА ЗА СНЯГ И Я ИЗКЛЮЧАВАЙТЕ ОТ КОНТАКТА, ПРЕДИ ДА ИЗВЪРШВАТЕ ДЕЙНОСТИ ПО ПОДДРЪЖКА.

Използвайте само оригинални резервни части от производителя.

- Поставете лопатата за сняг на земята или на работен плот. Нагласете лопатата за сняг в такава позиция, че роторът да е нагоре.
- С помощта на кръстата отвертка премахнете четирите винта (13), разположени под ротора, които закрепват стъргалото към корпуса.
- Премахнете стъргалото (6) и го почистете по подходящ начин.
- Поставете новото стъргало на мястото му и го прикрепете към лопатата за сняг, като поставите отново четирите винта.

СМЯНА НА РОТОР (ФИГ. 7)

- ①. Свалете десния капак, като премахнете 6-те винта. Издърпайте обтегача на ремъка (междинното рамо) от задвижващата шайба. Внимавайте да не загубите шайбата, пружината и винта.
- ②. Свалете ремъка.
- ③. Премахнете 4-те винта.
- ④. Свалете левия капак, като премахнете 6-те винта.
- ⑤. Махнете гайката, която държи лявата пластина.
- ⑥. Свалете пръта на ротора заедно с прикачената задвижваща шайба.
- ⑦. Демонтирайте стария/повредения ротор. Внимавайте да не загубите втулката на пръта, която крепи лявата страна на пръта.
- ⑧. Поставете роторния прът заедно с прикачената задвижваща шайба в новия ротор. Не забравяйте да поставите отново втулката на пръта, която крепи лявата страна на пръта.
- ⑨. Поставете обратно и затегнете гайката, за да закрепите лявата пластина.

- ⑩. Поставете обратно и затегнете останалите винтове, за да закрепите левия капак.
- ⑪. Поставете обратно и затегнете останалите винтове, за да закрепите задвижващата шайба.
- ⑫. Поставете ремъка обратно на мястото му.
- ⑬. Поставете обтегача на ремъка (междинното рамо) обратно на мястото му.
- ⑭. Поставете обратно и затегнете останалите винтове, за да закрепите десния капак.

СЪХРАНЕНИЕ

- Изчакайте двигателят да изстине, преди да приберете уреда за съхранение.
- Съхранявайте лопатата за сняг на заключено място, за да избегнете нейната неотORIZИРАНА употреба или повреда.
- Съхранявайте лопатата за сняг на сухо и проветриво място.
- Съхранявайте лопатата за сняг далече от досега на деца.

ПОЧИСТВАНЕ

За да избегнете сериозно физическо нараняване, спрете лопатата за сняг и я изключете от контакта, преди да извършвате почистващи или ремонтни дейности. Използвайте малка четка, за да почиствате външната част на лопатата за сняг. Не използвайте силни почистващи препарати.

Почистващи препарати, съдържащи ароматни масла като бор и лимон, както и разтворители като керосин, могат да повредят пластмасовия корпус и ръкохватките. Избърсвайте влагата с мека и суха кърпа.

ТРАНСПОРТИРАНЕ НА ЛОПАТАТА ЗА СНЯГ

- Изчакайте двигателят да изстине преди транспортиране.
- Закрепете стабилно лопатата за сняг при транспортиране.
- Когато местите лопатата за сняг, хванете я за горната и спомагателната ръкохватка.

Български(Превод от оригиналните инструкции)

ОПАЗВАНЕ НА ОКОЛНАТА СРЕДА



Не изхвърляйте електрическите уреди заедно с битовите отпадъци. Според Европейската Директива 2012/19/ЕО за отпадъците от електрически и електронни апарати и влизането ѝ в действие в съответствие с националното законодателство, изхабените електрически апарати трябва да се събират отделно, за да бъдат оползотворени екологично съобразно. Ако електрическите уреди се изхвърлят на сметище или в земята, вредните вещества могат да достигнат водосъбиращите земни пластове и да навлязат в хранителната верига, увреждайки здравето ви. За позадълбочена информация относно този продукт, се свържете с компетентната служба за изхвърляне на битови отпадъци или с дистрибутора на машината.

Batteries



Li-ion

В края на експлоатационния живот на батериите трябва да ги изхвърлите по екологосъобразен начин. Батерията съдържа материали, които са опасни за вас и околната среда. Тя трябва да се извади от уреда и да се предаде отделно в обект, който приема литиево-йонни батерии.



Разделното събиране на използвани продукти и опаковки позволява материалите да бъдат рециклирани и използвани повторно. Повторното използване на рециклирани материали предотвратява замърсяването на околната среда и намалява потребността от суровини.

ОТСТРАНЯВАНЕ НА ПРОБЛЕМИ

ПРОБЛЕМ	ВЪЗМОЖНА ПРИЧИНА	МЕРКИ
Лопатата за сняг не се стартира.	Батерията не е заредена.	Заредете батерията, като следвате процедурите в ръководството за батерията и зарядното устройство, или се консултирайте с настоящото ръководство.
	Блокиращият бутон или спусъкът не са използвани правилно.	Натиснете и задръжте блокиращия бутон, а докато го задръжате, натиснете спусъка.
	Батерията е прекалено студена.	Извадете батерията от лопатата за сняг. Поставете батерията в зарядното устройство и я оставете да се зареди за 10 минути. Извадете батерията от зарядното устройство и я поставете обратно в лопатата за сняг.
	Батерията не е поставена плътно в корпуса	Проверете дали батерията е поставена плътно в корпуса.
	Батерията може би се нуждае от ремонт или подмяна.	Обадете се на безплатния телефон за помощ на +004922129242919 или подменете батерията.
Двигателят е включен, но роторът не се върти.	Ремъкът е повреден.	Подменете ремъка (вижте „СМЯНА НА РОТОРА“).
Лопатата за сняг оставя тънък непочистен слой.	Стъргалото е износено.	Подменете стъргалото.

Български(Превод от оригиналните инструкции)

Το προϊόν σας έχει σχεδιαστεί και κατασκευαστεί σύμφωνα με τα υψηλά πρότυπα της Greenworks Tools για αξιοπιστία, ευκολία στη χρήση και ασφάλεια του χειριστή. Με την κατάλληλη φροντίδα, το προϊόν θα σας παρέχει πολλά χρόνια σταθερής και αξιόπιστης απόδοσης.

Σας ευχαριστούμε για την αγορά ενός προϊόντος της Greenworks Tools.

ΦΥΛΑΞΤΕ ΤΟ ΠΑΡΟΝ ΕΓΧΕΙΡΙΔΙΟ ΓΙΑ ΜΕΛΛΟΝΤΙΚΗ ΧΡΗΣΗ

ΕΙΣΑΓΩΓΗ

ΠΡΟΟΡΙΖΟΜΕΝΗ ΧΡΗΣΗ

Το παρόν μηχάνημα έχει σχεδιαστεί και κατασκευαστεί με σκοπό την αφαίρεση και την απομάκρυνση του χιονιού από

πεζοδρόμια, κήπους, ιδιωτικούς δρόμους και άλλες ισόγειες επιφάνειες.

Το φτυάρι χιονιού πρέπει να χρησιμοποιείται μόνο για την αφαίρεση χιονιού.

ΑΝΑΡΜΟΣΤΗ ΧΡΗΣΗ

Οποιαδήποτε άλλη χρήση, μη σύμφωνα με τις παραπάνω, ενδέχεται να είναι επικίνδυνη και να προκαλέσει βλάβη σε άτομα ή/και αντικείμενα. Παραδείγματα ανάρμωσης χρήσης περιλαμβάνουν ενδεικτικά τα εξής:

- χρήση του μηχανήματος σε επιφάνειες ορόφων, όπως σκεπές σπιτιών, γκαράζ, προστώα ή άλλες δομές ή κτίρια.
- Ενεργοποίηση του μηχανήματος όταν υπάρχουν στον χώρο υλικά εκτός του χιονιού (π.χ. σώμα, γρασίδι, βότσαλα κ.λπ.).
- Έλξη ή ώθηση φορτίων.
- Μεταφορά επιβατών.

ΓΕΝΙΚΕΣ ΟΔΗΓΙΕΣ ΑΣΦΑΛΕΙΑΣ

▲ ΠΡΟΕΙΔΟΠΟΙΗΣΗ

Διαβάστε προσεκτικά όλες τις προειδοποιήσεις ασφάλειας και τις οδηγίες. Αδυναμία τήρησης των προειδοποιήσεων και οδηγιών, μπορεί να προκαλέσει ηλεκτροπληξία, φωτιά ή/και σοβαρό τραυματισμό.

ΦΥΛΑΞΤΕ ΟΛΕΣ ΤΙΣ ΠΡΟΕΙΔΟΠΟΙΗΣΕΙΣ ΚΑΙ ΟΔΗΓΙΕΣ ΓΙΑ ΜΕΛΛΟΝΤΙΚΗ ΧΡΗΣΗ.Ε.

ΑΚΟΛΟΥΘΗΣΤΕ ΤΙΣ ΠΑΡΟΥΣΕΣ ΟΔΗΓΙΕΣ ΚΑΤΑ ΤΟΝ ΧΕΙΡΙΣΜΟ ΤΟΥ ΦΤΥΑΡΙΟΥ ΧΙΟΝΙΟΥ.

ΠΡΟΕΙΔΟΠΟΙΗΣΗ

ΔΙΑΒΑΣΤΕ ΠΡΟΣΕΚΤΙΚΑ ΟΛΕΣ ΤΙΣ ΟΔΗΓΙΕΣ. Αδυναμία τήρησης όλων των προειδοποιήσεων και οδηγιών που αναγράφονται παρακάτω, μπορεί να προκαλέσει ηλεκτροπληξία, φωτιά ή/και σοβαρό τραυματισμό.

- Βαδίζετε. Μην τρέχετε.

- Βεβαιωθείτε ότι το φτυάρι χιονιού δεν έρχεται σε επαφή με οτιδήποτε, πριν το ενεργοποιήσετε.
- Παραμένετε σε απόσταση από το εκτινασόμενο υλικό συνεχώς. Διατηρείτε πρόσωπο, χέρια και πόδια μακριά από τα κρυφά, μετακινούμενα ή περιστρεφόμενα εξαρτήματα.
- Προσέχετε όταν χρησιμοποιείτε το φτυάρι χιονιού και παραμένετε σε ερηγήγηση για τρύπες στο έδαφος και άλλους κρυφούς κινδύνους ή κίνηση οχημάτων.
- Μην χρησιμοποιείτε το φτυάρι χιονιού σε χαλίκι ή επιφάνειες από λιωμένη πέτρα. Προσέχετε ιδιαίτερα όταν περνάτε από επιφάνειες με χαλίκι/λιωμένη πέτρα, πεζοδρόμια ή δρόμους.
- Κινηθείτε σε ανηφορικές και κατηφορικές κλίσεις όσο καθαρίζετε το χιόνι. Μην κινείστε κόντρα στην κλίση του εδάφους. Προσέχετε όταν αλλάζετε κατεύθυνση. Μην χρησιμοποιείτε το φτυάρι χιονιού για να καθαρίσετε το χιόνι σε απότομες κλίσεις εδάφους.
- Μην προσπαθείτε να χρησιμοποιήσετε το φτυάρι χιονιού σε στεγές ή οποιαδήποτε επικλίνη, ολισθηρή επιφάνεια.
- Μην χρησιμοποιείτε το φτυάρι χιονιού, όταν τα προστατευτικά, οι πλακέτες και οι λοιπές προστατευτικές συσκευές του δεν είναι τοποθετημένες.
- Μην χρησιμοποιείτε το φτυάρι χιονιού κοντά σε γυάλινες περιφράξεις, αυτοκίνητα, φορτηγά, χώρους παραθύρων, ακάλυπτους, κ.λπ. χωρίς να έχετε ρυθμίσει προηγούμενα σωστά την κλίση της εξόδου χιονιού. Διατηρείτε τα παιδιά και τα κατοικίδια μακριά από τον χώρο εργασίας.
- Μην πιέζετε ή υπερφορτώνετε το φτυάρι χιονιού. Το φτυάρι χιονιού λειτουργεί καλύτερα και με μεγαλύτερη ασφάλεια, όταν χρησιμοποιείται με τους ρυθμούς για τους οποίους έχει σχεδιαστεί.
- Μην χρησιμοποιείτε το φτυάρι χιονιού σε υψηλές ταχύτητες σε ολισθηρές επιφάνειες. Κοιτάζετε πίσω σας και προσέχετε όταν κινείστε προς τα πίσω.
- Μην κατευθύνετε το εκτινασόμενο χιόνι προς άτομα και μην επιτρέπτε σε κανέναν να κινείται μπροστά από το φτυάρι χιονιού όσο το χρησιμοποιείτε.
- Φοράτε προστατευτικά γυαλιά ή μάσκα, σύμφωνα με τα πρότυπα ANSI Z87.1.
- Χρησιμοποιείτε το φτυάρι χιονιού στη διάρκεια της ημέρας ή με συνθήκες καλού τεχνητού φωτισμού. Αν το χρησιμοποιείτε νυχτερινές ώρες, ενεργοποιήστε τα φώτα LED και προσέχετε στον χώρο γύρω σας.
- Για να αποφύγετε τυχαίες εκκινήσεις, παραμένετε στην αρχική σας θέση όταν ενεργοποιείτε το φτυάρι χιονιού. Ο χειριστής και το φτυάρι χιονιού πρέπει να είναι σε σταθερή θέση κατά την έναρξη χρήσης. Βλ. την ενότητα Οδηγίες έναρξης/διακοπής.
- Χρησιμοποιείτε το φτυάρι χιονιού μόνο για τις χρήσεις για τις οποίες σχεδιάστηκε.
- Μην τεντώνεστε. Διατηρείτε σταθερό πάτημα και ισορροπία.
- Κρατάτε το φτυάρι χιονιού και με τα δύο χέρια, όσο το χρησιμοποιείτε. Κρατάτε καλά τις λαβές ή τα σημεία συγκράτησης.
- Αν το στροφέιο δεν περιστρέφεται ελεύθερα λόγω πάγου, αποψύξτε το φτυάρι χιονιού καλά πριν

Български(Превод от оригиналните инструкции)

προσπαθήσετε να το χρησιμοποιήσετε.







- Διατηρείτε το στροφέιο καθαρό από υπολείμματα.
- Μην προσπαθείτε να καθαρίσετε το στροφέιο όσο λειτουργεί ο κινητήρας.
- Διατηρείτε τα ρούχα και τα σημεία του σώματός σας μακριά από το στροφέιο.
- Σταματήστε τον κινητήρα όταν έχετε σταματήσει ή όταν κινείστε από ένα σημείο σε κάποιο άλλο.
- Αποσυνδέστε την μπαταρία όταν μεταφέρετε και όταν δεν χρησιμοποιείτε το φτυάρι.
- Αν χτυπήσετε ένα ξένο αντικείμενο, απενεργοποιήστε το φτυάρι χιονιού, αποσυνδέστε το και ελέγξτε το για ζημιές. Επισκευάστε οποιαδήποτε ζημιά πριν ενεργοποιήσετε και χρησιμοποιήσετε ξανά το φτυάρι χιονιού.
- Αν το φτυάρι χιονιού παρουσιάζει αφύσικους κραδασμούς, σταματήστε το μηχανήμα αμέσως και προσπαθήστε να εξακριβώσετε την αιτία. Οι κραδασμοί αποτελούν γενικά ένδειξη κινδύνου.
- Σταματήστε τον κινητήρα και αφαιρέστε την μπαταρία όταν ο χειριστής δεν βρίσκεται σε θέση χειρισμού, πριν καθαρίσετε το στροφέιο και πριν κάνετε οποιαδήποτε επισκευή, προσαρμογή ή έλεγχο.
- Μην ρίχνετε το χιόνι σε δημόσιους δρόμους ή κοντά σε διερχόμενη κίνηση οχημάτων.
- Αφήστε το φτυάρι χιονιού να λειτουργήσει για μερικά λεπτά αφού καθαρίσετε το χιόνι, για να μην παγώσουν τα κινούμενα εξαρτήματα.
- Χρησιμοποιείτε μόνο τα αυθεντικά ανταλλακτικά και εξαρτήματα του κατασκευαστή για το φτυάρι χιονιού. Η χρήση μη εξουσιοδοτημένων ανταλλακτικών ή εξαρτημάτων, μπορεί να προκαλέσει σοβαρό τραυματισμό στον χειριστή ή ζημιά στο φτυάρι χιονιού και ακυρώνει την εγγύηση.
- Μην σηκώνετε το φτυάρι χιονιού όσο λειτουργεί. Το φτυάρι χιονιού είναι σχεδιασμένο για να λειτουργεί κατά μήκος του εδάφους.
- Ντυθείτε κατάλληλα – Μην φοράτε χαλαρά ρούχα ή κοσμήματα. Υπάρχει κίνδυνος να πιαστούν στα κινούμενα εξαρτήματα.
- Φοράτε κατάλληλα χειμερινά υποδήματα όταν χρησιμοποιείτε το φτυάρι χιονιού.
- Η χρήση του φτυαριού χιονιού στη φορητή θέση χειρός είναι επισφαλής, αν δεν πραγματοποιείται σύμφωνα με τις ειδικές οδηγίες χρήσης που παρέχονται στο εγχειρίδιο χρήσης.
- Φυλάσσετε το φτυάρι χιονιού σε εσωτερικό χώρο – Όταν δεν χρησιμοποιούνται, τα φτυάρια χιονιού πρέπει να φυλάσσονται σε εσωτερικό, στεγνό και κλειδωμένο σημείο – μακριά από παιδιά.

ΓΕΝΙΚΕΣ ΟΔΗΓΙΕΣ ΑΣΦΑΛΕΙΑΣ

- Βεβαιωθείτε ότι το φτυάρι χιονιού είναι ασφαλές κατά τη μεταφορά του.
- Φυλάσσετε το φτυάρι χιονιού σε στεγνό χώρο, για την αποφυγή μη εξουσιοδοτημένης χρήσης ή πρόκλησης βλάβης. Να διατηρείται μακριά από παιδιά.
- Διατηρείτε τις λαβές στεγνές, καθαρές και χωρίς υπολείμματα. Καθαρίζετε το φτυάρι χιονιού μετά από κάθε χρήση. Συμβουλευτείτε την ενότητα Συντήρηση στο παρόν εγχειρίδιο, για περισσότερες πληροφορίες.
- Αν οι επικέτες στο φτυάρι χιονιού αλλοιωθούν ή αρχίσουν να ξεκολλάνε, επικοινωνήστε δωρεάν με τη γραμμή βοήθειας στο +004922129242919.
- Διατηρήστε αυτές τις οδηγίες σε ασφαλές σημείο για μελλοντική αναφορά. Συμβουλευτείτε τις οδηγίες και χρησιμοποιήστε τις για να εκπαιδευτείτε άλλους χειριστές. Κάθε άτομο που χρησιμοποιεί το φτυάρι χιονιού οφείλει να διαβάσει προσεκτικά αυτές τις οδηγίες.
- Συντηρείτε προσεκτικά το φτυάρι χιονιού. Ακολουθείτε τις οδηγίες για τη λίπανση και αντικατάσταση των εξαρτημάτων.

Български(Превод от оригиналните инструкции)

ΣΥΜΒΟΛΟ

ΣΥΜΒΟΛΟ	ΟΡΙΣΜΟΣ/ΕΞΗΓΗΣΗ
V	Τάση
A	Ρεύμα
Hz	Συχνότητα (κύκλοι ανά δευτερόλεπτο)
Wh	Βαττώριο - Δυναμικό αποθήκευσης ενέργειας
Ah	Αμπερόωριο - Δυναμικό ρεύματος
DC	Συνεχές ρεύμα
	Τύπος ή χαρακτηριστικό ρεύματος
RPM	Περιστροφές ανά λεπτό
/min	Περιστροφές, φάσεις, ταχύτητα επιφάνειας, τροχιές κ.λπ. ανά λεπτό
	Υποδηλώνει πιθανό κίνδυνο τραυματισμού.
	Για να μειωθεί ο κίνδυνος τραυματισμού, ο χειριστής οφείλει να διαβάσει και να κατανοήσει το εγχειρίδιο χειριστή πριν τη χρήση του προϊόντος.
	Φοράτε προστατευτικά αυτιών συνεχώς κατά τη χρήση του μηχανήματος.
	Φοράτε προστατευτικά ματιών με πλαϊνές ασπίδες, σύμφωνα με το ANSI Z87.1 κατά τη χρήση του μηχανήματος.
	Τα εκτινασσόμενα αντικείμενα μπορούν να εξοστρακιστούν και να προκαλέσουν τραυματισμό ή υλική ζημιά.
	Διατηρείτε τα χέρια και τα πόδια σας σε απόσταση.

	Διατηρείτε τα χέρια και τα πόδια σας σε απόσταση από το περιστρεφόμενο στρόφαιο.
	Διατηρείτε τους παριστάμενους σε ασφαλή απόσταση από το μηχάνημα.
	Σταματήστε τον κινητήρα και αποσυνδέστε από το ρεύμα το μηχάνημα πριν το αφήσετε χωρίς επίβλεψη.
	Διατηρείτε τα χέρια και τα πόδια σας σε απόσταση από την περιοχή εξόδου.
	Διατηρείτε απόσταση από τα κινούμενα εξαρτήματα. Διατηρείτε όλα τα προστατευτικά και τις ασπίδες στη θέση τους.

Български(Превод от оригиналните инструкции)

ΠΡΟΔΙΑΓΡΑΦΕΣ

Κινητήρας	40V
Κραδασμός	2.5m/s ² , k=1.5m/s ²
Επίπεδο πίεσης ήχου	63dB(A), k=3.0dB(A)
Επίπεδο έντασης ήχου	85dB(A)
Ταχύτητα χωρίς φορτίο	1800 RPM
Πλάτος καθαρισμού	12 in. (30 cm)
Βάθος καθαρισμού	4 in. (10.2 cm)
Μέγεθος στροφείου	11 in. (27.8 cm)
Απόσταση εξόδου	20 ft. (6 m)
Μπαταρία	29727
Φορτιστής	2910907
Βάρος (χωρίς μπαταρία)	7.24 kg

ΠΕΡΙΓΡΑΦΗ (Βλ. Σχήμα 1)

Το παρόν μηχάνημα αποτελείται από τις παρακάτω βασικές ενότητες :

1. Τμήμα μπαταρίας
2. Βοηθητική λαβή
3. Λαβή κλειδώματος
4. Κάλυμμα κινητήριου ιμάντα
5. Στροφείο
6. Ξύστρα
7. Κουμπί κλειδώματος
8. Διακόπτης ενεργοποίησης
9. Κλειδί ασφάλειας

ΣΥΝΑΡΜΟΛΟΓΗΣΗ

ΑΝΟΙΓΜΑ ΣΥΣΚΕΥΑΣΙΑΣ

Το προϊόν απαιτεί συναρμολόγηση.

- Αφαιρέστε με προσοχή το προϊόν και τυχόν εξαρτήματα από τη συσκευασία. Βεβαιωθείτε ότι περιλαμβάνονται όλα τα στοιχεία που αναγράφονται στη λίστα συσκευασίας.

▲ ΠΡΟΕΙΔΟΠΟΙΗΣΗ

Μην χρησιμοποιείτε το προϊόν αν οποιοδήποτε εξάρτημα από τη λίστα συσκευασίας έχει ήδη συναρμολογηθεί στο προϊόν σας όταν το αφαιρείτε από τη συσκευασία. Τα εξαρτήματα στη λίστα δεν έχουν συναρμολογηθεί στο προϊόν από τον κατασκευαστή και απαιτούν εγκατάσταση από τον πελάτη. Η χρήση προϊόντος που έχει συναρμολογηθεί εσφαλμένα, μπορεί να προκαλέσει σοβαρό τραυματισμό.

- Ελέγξτε προσεκτικά το προϊόν για να βεβαιωθείτε ότι δεν προκλήθηκαν θραύσεις ή ζημιές κατά τη μεταφορά του.
- Μην απορρίπτετε το υλικό συσκευασίας μέχρι να έχετε ελέγξει προσεκτικά και χρησιμοποιήσει ικανοποιητικά το προϊόν.
- Αν οποιοδήποτε εξάρτημα έχει υποστεί φθορά ή λείπει, καλέστε το κέντρο εξυπηρέτησης της Greenworks Tools για βοήθεια.

ΛΙΣΤΑ ΣΥΣΚΕΥΑΣΙΑΣ

- Φτυάρι χιονιού
- Εγχειρίδιο χειριστή

▲ ΠΡΟΕΙΔΟΠΟΙΗΣΗ

Αν οποιοδήποτε εξάρτημα έχει υποστεί φθορά ή λείπει, μην χρησιμοποιείτε το προϊόν μέχρι την αντικατάστασή του. Η χρήση του προϊόντος με φθαρμένα ή απόντα εξαρτήματα, μπορεί να προκαλέσει σοβαρό τραυματισμό.

▲ ΠΡΟΕΙΔΟΠΟΙΗΣΗ

Μην συνδέετε το μηχάνημα στο ρεύμα μέχρι να ολοκληρωθεί η συναρμολόγηση. Διαφορετικά μπορεί να προκύψει τυχαία έναρξη του μηχανήματος και πιθανός σοβαρός τραυματισμός.

ΠΡΟΕΙΔΟΠΟΙΗΣΗ

Μην προσπαθείτε να τροποποιήσετε το προϊόν ή να δημιουργήσετε εξαρτήματα που δεν προτείνονται για χρήση με αυτό. Κάθε τέτοια αλλαγή ή τροποποίηση αποτελεί εσφαλμένη χρήση και μπορεί να προκαλέσει επικίνδυνες καταστάσεις και πιθανό σοβαρό τραυματισμό.

ΣΥΝΔΕΣΗ ΑΞΟΝΩΝ (Βλ. Σχήμα 2)

- Ευθυγραμμίστε τον πείρο (B) στον άξονα λαβής με την οπή (A) στον χαμηλότερο άξονα.
- Γυρίστε τη λαβή κλειδώματος δεξιόστροφα μέχρι να σφίξει τελείως.

Български(Превод от оригиналните инструкции)

ΛΕΙΤΟΥΡΓΙΑ

⚠ ΠΡΟΕΙΔΟΠΟΙΗΣΗ

Καθώς θα εξοικειώνεστε με τη χρήση του προϊόντος, διατηρήστε την προσοχή σας. Να θυμάστε ότι αρκεί μια στιγμή απροσεξίας για να προκληθεί σοβαρός τραυματισμός.

⚠ ΠΡΟΕΙΔΟΠΟΙΗΣΗ

Φοράτε πάντα προστατευτικά ματιών. Διαφορετικά υπάρχει κίνδυνος εκτίναξης αντικειμένων στα μάτια σας και πρόκλησης σοβαρού τραυματισμού.

ΡΥΘΙΣΤΕ ΤΟ ΥΨΟΣ ΤΗΣ ΒΟΗΘΗΤΙΚΗΣ

(Βλ. Σχήμα 3)

- Χαλαρώστε τα μπουλόνια μέχρι η βοηθητική λαβή να μην είναι πλέον ασφαλισμένη.
- Μετακινήστε τη βοηθητική λαβή στο ύψος που προτιμάτε και βεβαιωθείτε ότι τα ανυψωμένα σημεία (D) της βοηθητικής λαβής ευθυγραμμίζονται με τα αυλάκια (C) στην μια πλευρά του άξονα λαβής.
- Αφού η λαβή ρυθμιστεί στην προτιμώμενη θέση, σφίξτε τα μπουλόνια με ένα κατασαβίδι Phillips, μέχρι να ασφαλιστεί η βοηθητική λαβή.

ΤΟΠΟΘΕΤΗΣΗ ΜΠΑΤΑΡΙΑΣ

(Βλ. Σχήμα 4 ΒΗΜΑ: 2 - ΒΗΜΑ: 3)

- Ανοίξτε το κάλυμμα θήκης (11) στην κορυφή του φτυαριού χιονιού.
- Σπρώξτε την μπαταρία προς τα κάτω για να κλειδώσει στη θέση της. Η μπαταρία είναι σωστά τοποθετημένη στο φτυάρι χιονιού όταν ακούσετε ένα "κλικ".
- Κλείστε το κάλυμμα θήκης (11).

ΑΦΑΙΡΕΣΗ ΜΠΑΤΑΡΙΑΣ (Βλ. Σχήμα 4)

- Αφήστε τον διακόπτη ενεργοποίησης. Το κουμπί κλειδώματος βγαίνει έξω και το φτυάρι χιονιού σταματά.
- Ανοίξτε το κάλυμμα θήκης (11) στην κορυφή του φτυαριού χιονιού.
- Κρατήστε πατημένο το κουμπί αγκίστρου μπαταρίας (12) στην πίσω λαβή.
- Αφαιρέστε την μπαταρία από το φτυάρι χιονιού.

ΕΝΑΡΞΗ ΦΤΥΑΡΙΟΥ ΧΙΟΝΙΟΥ (Βλ. Σχήμα 4)

Για την αποφυγή σοβαρών τραυματισμών, ο χειριστής και η μονάδα θα πρέπει να βρίσκονται σε σταθερή θέση κατά την έναρξη του φτυαριού χιονιού. Ακολουθήστε αυτήν ακριβώς την αλληλουχία κινήσεων για να ξεκινήσετε το φτυάρι.

- Ανοίξτε το μικρό κάλυμμα (10) για το κλειδί ασφάλειας

και εισάγετε το κλειδί (9) στο βύσμα.

- Βεβαιωθείτε ότι η μπαταρία έχει τοποθετηθεί στο τμήμα μπαταρίας.
- Κρατήστε πατημένο το κουμπί κλειδώματος.
- Ενώ κρατάτε το κουμπί κλειδώματος, κρατήστε πατημένο τον διακόπτη ενεργοποίησης.

ΣΗΜΕΙΩΣΗ: Το Φτυάρι χιονιού δεν ξεκινάει αν το κουμπί κλειδώματος δεν κρατιέται πατημένο όταν ανασηκώνεται ο διακόπτης ενεργοποίησης. Όταν ο διακόπτης πατηθεί και η μονάδα ξεκινήσει, αφήστε το κουμπί κλειδώματος.

- Κρατήστε τις λαβές και ξεκινήστε τη χρήση του φτυαριού χιονιού

ΔΙΑΚΟΠΗ ΦΤΥΑΡΙΟΥ ΧΙΟΝΙΟΥ

- Αφήστε τον διακόπτη ενεργοποίησης.
- Το κουμπί κλειδώματος βγαίνει έξω και το φτυάρι χιονιού σταματά.

ΧΡΗΣΗ ΦΤΥΑΡΙΟΥ ΧΙΟΝΙΟΥ

- Ξεκινήστε το φτυάρι χιονιού, ακολουθώντας τις οδηγίες Έναρξης. Το βάθος και το βάρος του χιονιού καθορίζουν την πρόσθια ταχύτητα.
- Σπρώξτε το φτυάρι χιονιού προς τα εμπρός, ώστε να κινείται πάνω στην ζύστρα.

ΣΥΜΒΟΥΛΕΣ ΛΕΙΤΟΥΡΓΙΑΣ

- Καθαρίζετε το χιόνι αμέσως μετά τη χιονόπτωση.
- Για πλήρη καθαρισμό χιονιού, επαναλαμβάνετε ελαφρά / καλύπτετε κάθε πέρασμα.
- Αν είναι δυνατό, απορρίπτετε το χιόνι προσήνεμα.
- Για λόγους ασφάλειας και για την αποφυγή πρόκλησης ζημιάς στη διάταξη απομάκρυνσης χιονιού, διατηρείτε την περιοχή που θα καθαριστεί απαλλαγμένη από πέτρες, παιχνίδια και άλλα ξένα αντικείμενα.

Български(Превод от оригиналните инструкции)

ΣΥΝΤΗΡΗΣΗ

▲ ΠΡΟΕΙΔΟΠΟΙΗΣΗ

Κάθε έλεγχος επισκευών και συντήρησης πρέπει να διεξάγεται σε στατικό μηχάνημα, με τον κινητήρα απενεργοποιημένο. Πριν οποιαδήποτε εργασία συντήρησης, απενεργοποιείτε τον κινητήρα.

▲ ΠΡΟΕΙΔΟΠΟΙΗΣΗ

Φοράτε κατάλληλα ρούχα, γάντια και γυαλιά πριν εκτελέσετε οποιαδήποτε εργασία συντήρησης.

ΑΝΤΙΚΑΤΑΣΤΑΣΗ ΞΥΣΤΡΑΣ (ΣΧ. 5 - 6)

▲ ΠΡΟΕΙΔΟΠΟΙΗΣΗ

ΓΙΑ ΤΗΝ ΑΠΟΦΥΓΗ ΣΟΒΑΡΟΥ ΤΡΑΥΜΑΤΙΣΜΟΥ, ΑΠΕΝΕΡΓΟΠΟΙΕΙΤΕ ΤΟ ΦΤΥΑΡΙ ΚΑΙ ΑΠΟΣΥΝΔΕΕΤΕ ΤΟ ΑΠΟ ΤΟ ΡΕΥΜΑ ΠΡΙΝ ΤΗΝ ΕΚΤΕΛΕΣΗ ΟΠΟΙΑΣΔΗΠΟΤΕ ΕΡΓΑΣΙΑΣ ΣΥΝΤΗΡΗΣΗΣ.

Χρησιμοποιείτε μόνο τα αυθεντικά ανταλλακτικά του κατασκευαστή.

- Τοποθετήστε το φτυάρι χιονιού στο έδαφος ή σε πάγκο εργασίας. Τοποθετήστε το φτυάρι χιονιού έτσι ώστε το στροφέιο να κοιτάζει προς τα πάνω.
- Αφαιρέστε τις τέσσερις βίδες (13) που βρίσκονται κάτω από το στροφέιο και ασφαλίζουν την ξύστρα στο περίβλημα, χρησιμοποιώντας ένα κατασβίδι Phillips.
- Αφαιρέστε την ξύστρα (6) και απορρίψτε την με τον κατάλληλο τρόπο.
- Τοποθετήστε τη νέα ξύστρα και συνδέστε την στο φτυάρι χιονιού, τοποθετώντας ξανά τις τέσσερις βίδες.

ΑΝΤΙΚΑΤΑΣΤΑΣΗ ΣΤΡΟΦΕΙΟ (ΣΧ. 7)

- ①. Αφαιρέστε το κάλυμμα της δεξιάς πλευράς, αφαιρώντας τις 6 βίδες.
- ②. Τραβήξτε τον προεντατήρα ιμάντα (φέρων βραχίονας) από την κινητήρια τροχαλία. Προσέχετε να μη χάσετε τη ροδέλα, το ελατήριο και τη βίδα αριστερά.
- ③. Αφαιρέστε τον ιμάντα.
- ④. Αφαιρέστε τις 4 βίδες.
- ⑤. Αφαιρέστε το κάλυμμα της αριστερής πλευράς, αφαιρώντας τις 6 βίδες.
- ⑥. Αφαιρέστε το παξιμάδι που ασφαλίζει την αριστερή πλακέτα.
- ⑦. Αφαιρέστε τον άξονα του στροφέιου με ενωμένη τη διάταξη τροχαλίας.

Τραβήξτε το παλιό/φθαρμένο στροφέιο. Προσέχετε

- ⑧. να μη χάσετε το χιτώνιο του άξονα που ασφαλίζει την αριστερή πλευρά του άξονα.

Εισάγετε τον άξονα στροφέιου με τη διάταξη τροχαλίας συνδεδεμένη στο νέο στροφέιο. Τοποθετήστε ξανά το χιτώνιο του άξονα που ασφαλίζει την αριστερή πλευρά του άξονα.

- ⑨.

- ⑩. Τοποθετήστε ξανά και σφίξτε το παξιμάδι που απομένει για να ασφαλίσετε τη διάταξη αριστερής πλευρικής πλακέτας.
- ⑪. Τοποθετήστε ξανά και σφίξτε τις βίδες που απομένουν για να ασφαλίσετε το κάλυμμα της αριστερής πλευράς.
- ⑫. Τοποθετήστε ξανά και σφίξτε τις βίδες που απομένουν για να ασφαλίσετε τη διάταξη τροχαλίας.
- ⑬. Τοποθετήστε τον ιμάντα πίσω στη θέση του.
- ⑭. Τοποθετήστε τον προεντατήρα ιμάντα (φέρων βραχίονας) πίσω στη θέση του.
- ⑮. Τοποθετήστε ξανά και σφίξτε τις βίδες που απομένουν για να ασφαλίσετε το κάλυμμα της δεξιάς πλευράς.

ΦΥΛΑΞΗ

- Αφήστε τον κινητήρα να κρυώσει πριν φυλάξετε το μηχάνημα.
- Φυλάσσετε το φτυάρι χιονιού σε κλειδωμένη θέση, για την αποφυγή μη εξουσιοδοτημένης χρήσης ή πρόκλησης βλάβης.
- Φυλάσσετε το φτυάρι χιονιού σε στεγνό χώρο με καλό εξαερισμό.
- Φυλάσσετε το φτυάρι χιονιού μακριά από παιδιά.

ΚΑΘΑΡΙΣΜΟΣ

Για την αποφυγή σοβαρού τραυματισμού, απενεργοποιείτε το φτυάρι χιονιού και αποσυνδέετε το από το ρεύμα πριν το καθάρισμα ή την εκτέλεση επισκευών. Χρησιμοποιήστε μια μικρή βούρτσα για να καθαρίσετε το εξωτερικό του φτυαριού χιονιού. Μην χρησιμοποιείτε ισχυρά καθαριστικά.

Τα καθαριστικά οικιακής χρήσης που περιέχουν αρωματικά έλαια όπως πεύκο και λεμόνι και διαλύτες όπως η κηροζίνη, μπορούν να φθείρουν το πλαστικό περίβλημα και τις λαβές. Σκουπίστε τυχόν υγρασία με ένα μαλακό πανί.

ΜΕΤΑΦΟΡΑ ΦΤΥΑΡΙΟΥ ΧΙΟΝΙΟΥ

- Αφήστε τον κινητήρα να κρυώσει πριν μεταφέρετε το μηχάνημα.
- Ασφαλίστε το φτυάρι χιονιού κατά τη μεταφορά του.
- Κατά τη μεταφορά του φτυαριού χιονιού, πιάνετε το από την πάνω λαβή και τη βοηθητική λαβή.

Български(Превод от оригиналните инструкции)

ΠΕΡΙΒΑΛΛΟΝΤΙΚΗ ΠΡΟΣΤΑΣΙΑ



Μην απορρίπτετε τον ηλεκτρικό εξοπλισμό μαζί με τα οικιακά απόβλητα. Σύμφωνα με την ευρωπαϊκή Οδηγία 2012/19/ ΕΚ για τα ηλεκτρικά και ηλεκτρονικά απόβλητα και τις επιπτώσεις της στη συμμόρφωση με τα εθνικά πρότυπα, ο χρησιμοποιημένος ηλεκτρικός εξοπλισμός πρέπει να συλλέγεται ξεχωριστά, για οικολογικά συμβατή ανακύκλωση. Αν ο ηλεκτρικός εξοπλισμός απορρίπτεται στο έδαφος, οι βλαβερές ουσίες του μπορούν να φτάσουν στον υδροφόρο ορίζοντα και να εισέλθουν στην τροφική αλυσίδα, προκαλώντας βλάβη στην υγεία και την ευεξία. Για περισσότερες πληροφορίες, επικοινωνήστε με την αρμόδια αρχή για την απόρριψη ηλεκτρικών αποβλήτων ή τον πωλητή σας.

Batteries



Στο τέλος του κύκλου ζωής τους, απορρίπτετε τις μπαταρίες με τη δέουσα προσοχή προς το περιβάλλον. Η μπαταρία περιέχει υλικά τα οποία είναι επικίνδυνα για εσάς και για το περιβάλλον. Θα πρέπει να αφαιρείται και να απορρίπτεται ξεχωριστά, σε εγκατάσταση η οποία δέχεται μπαταρίες ιόντων λιθίου.



Η ξεχωριστή αποκομιδή χρησιμοποιημένων προϊόντων και συσκευασιών, επιτρέπει την ανακύκλωση και επαναχρησιμοποίηση των υλικών. Η επαναχρησιμοποίηση ανακυκλωμένων υλικών βοηθά στην πρόληψη της μόλυνσης του περιβάλλοντος και μειώνει τη ζήτηση πρώτων υλών.

ΑΝΤΙΜΕΤΩΠΙΣΗ ΠΡΟΒΛΗΜΑΤΩΝ

ΠΡΟΒΛΗΜΑ	ΠΙΘΑΝΗ ΑΙΤΙΑ	ΛΥΣΗ
Το φτυάρι χιονιού δεν ξεκινάει.	Η μπαταρία δεν είναι φορτισ-μένη.	Φορτίστε την μπαταρία ακολουθώντας τις διαδικασίες που περιγράφονται στο εγχειρίδιο μπαταρίας και φορτιστή ή ανατρέξτε στο παρόν εγχειρίδιο.
	Το κουμπί κλειδώματος ή ο διακόπτης ενεργοποίησης δεν χρησιμοποιούνται κανονικά.	Κρατήστε πατημένο το κουμπί κλειδώματος και ταυτόχρονα πατήστε τον διακόπτη ενεργοποίησης.
	Η μπαταρία είναι πολύ ψυχρή.	Αφαιρέστε την μπαταρία από το φτυάρι χιονιού. Τοποθετήστε την μπαταρία στον φορτιστή και αφήστε την να φορτίσει για 10 λεπτά. Αφαιρέστε την μπαταρία από τον φορτιστή και τοποθετήστε την στο φτυάρι χιονιού προς χρήση.
	Η μπαταρία δεν έχει τοποθετηθεί σωστά στο περίβλημα.	Ελέγξτε αν η μπαταρία έχει τοποθετηθεί σωστά στο περίβλημα.
	Η μπαταρία μπορεί να χρειάζ-εται σέρβις ή αντικατάσταση.	Καλέστε στη δωρεάν γραμμή επικοινωνίας +004922129242919 ή αντικαταστήστε την μπαταρία.
Ο κινητήρας είναι ενεργοποιημένος, αλλά ο ρότορας δεν στρέφεται.	Ο μάντας έχει υποστεί φθορά.	Αντικαταστήστε τον μάντα (βλ. "ΑΝΤΙΚΑΤΑΣΤΑΣΗ ΣΤΡΟΦΕΙΟΥ").
Το φτυάρι χιονιού αφήνει ένα λεπτό στρώμα.	Η ξύστρα έχει υποστεί φθορά.	Αντικαταστήστε την ξύστρα.

(فيصل ال تامي لعتلا) ةي برعل

Greenworks ري اعلم اقفو جتنملا اذه ةعانصو ميهمصت مت ليغشملا ةمالسو لميغشملا ةلوسو ،ميذامتعالل ةيغفرلا Tools ءادالا عم تاونسلم لمعي فوسف ادجي جتنملا اذب ءانتعال دنع ،تالكشملا نم يلداغلا يوقلا .

البقتسم هيلا عوجرلا لجا نم ليذللا اذب ظفحتا

ةمدقم

لوصقملا مادمختسالا

،قفصرالا نع اءغفر وچولشلا ءحازال اءغنصو ةلالا مده ميهمصت مت .ءرخالا ةيضرالا تايوتسجملا حطس او ،تالكشملا و،قئادجل او .طقف وچولشلا ءحازال جلشلا قفرجم مادمختسا يغبني

حي حوصل ريغ مادمختسالا

- يذوتو قترخ نولكت دق ءالعا ءرولكذملا فالغب ريخا تامادختسا يا ريغ تامادختسالا ءلشم نم .ءايشالاب ررضلا قحلت و اءو صراخشا ال :يلي ام ،رصل ال لاشملا ليبيس يلغ و ،مءئالجملا • ويوتسجملا نع عفترت يتلا حطسالا يلغ ةلالا مادمختسا • و ،لكايها و ،قورالا و ،تاجارجل و ،لزنجملا حطسالا لشم ،يضرالا و .ءرخالا يئايجملا • (لاشم) جلشلا ريغ ريخا داوم دوچو مغرب باقشملا طيشنت • .(لكلذ ريغو ،رصل ال ،ءرولا ،قبرتلا • لامجالا عفد و ابذج • .بالقر لمحت ال .

ةدم ةمالس تامي لعت

⚠ WARNING

يف قافخالا .تامي لعتلاو ةمالسالا تاريذحت ففاك ءءارق يچري ةمءص شودح يف ببستتي دق تامي لعتلاو تاريذحتلا عابئلا قريطخ ءباصرا و اءو قيرح و اءو ءئياببرك .

البقتسم هيلا عوجرلل تامي لعتلاو تاريذحتلا ففاك ظفح

جلشلا قفرجم ليغشم دنع تامي لعتلا مده عبتا

⚠ WARNING

يف لشفلا .ةمالسالا تامي لعتو تاريذحت ففاك ءءارق يچري ةمءص شودح يف ببستتي دق تامي لعتلاو تاريذحتلا عابئلا قريطخ ءباصرا و اءو قيرح و اءو ءئياببرك .

- .ضافرت الو يشما
- .امل يغشم لببق ءيشي يا سدمال ال جلشلا قفرجم نم نم دكأت
- .صراحو ،تاقوالا ففاك يف فيرصتلا ءخفت نع اءيغب قبا ،ءيفخجملا ءازجالا نع اءيغب كهيدقو ،كهيدقو ،كءه وءاقبلا يلغ قراوئلا ءازجالا و ءكتر حتملا و
- .بوقشلا يللا هبنتاو جلشلا قفرجم مادمختسا دنع امبنتم نك .ءرخالا ءيفخجملا ليقرعلا و راطخالا و قضيجملا قطنملا يف

- .صحلاب قفوصرجملا حطسالا يلغ امدختست ال
- .ال جلشلا ءحازا دنع تاردحملا لوزنو دووصل ةلالا مدمختسا .ءاجئالا ريغيغ دنع اءذج نك .ردحملا قوف قفرجملا مدمختست تاردحملا نع جلشلا داعبلا يف جلشلا قفرجم مدمختست الو .ءداجلا
- .قلز حطس يا و اءحطسالا يلغ جلشلا قفرجم مادمختسا لواجت ال .ءاح لكشيب ليءام
- .ءاولال او ،ءاوجللا تناك نازا جلشلا قفرجم ليغشم مءت ال .ءانك يف تسيل ريخالا ةمالسالا و ءياملا تاو اءو
- .ءاجزلا تايوايح نم برقلاب وچولشلا قفرجم ليغشم مءت ال ريغو ،ببسملا لءام و ،ءابابال و ،تاناغشملا و ،ءاتارايسلا و .ءيحص لكشب جلشلا فيرصت ءيواز طبض نوذ لكذ ققطنم نع قفيالا تاناو ايءلا و لافطالا داعبلا يلغ صرح او .لمء
- .ءايلع دئاز لمج ببست و اءوقب جلشلا قفرجم مدمختست ال دنع اناءم رلكاو لصفلا لكشب اءمء جلشلا قفرجم يذوت ئيحي .لمءا نم تمبص يءلا لمءلا لءعب اءمء مدمختسا
- .حطسالا يلغ ءيلاء تاءرسم جلشلا قفرجم ليغشم مءت ال .فلءلا يللا عويرلا دنع سدمءحو اللفلخ رطنا .قئلزلا صخش يال حممت الو صراخشا وحن فرصلا هيوتب مءت ال .مادمختسالا ءناشا جلشلا قفرجم اءام لفرح تلاب
- .ريياعم عم ببسانتي ءياقو راطنم و ءمالس تاراطن يءترا ANSI Z87.1 .
- .ءي ءانص ءءاضا دوچو لظ يف و اءارمن جلشلا قفرجم مدمختسا ديءلا ءاوضا ءءاضاب مق ،اليل اءمء مدمختسا قئاح يفو ،ءديج لكطيحم نم سدمءحو LED
- .ءءبلا عضو يلغ ظفاحو .ءءوصقملا ريغ تاليغشملا ببنت قفرجمو ليغشملا نولكي نأ بيحي .جلشلا قفرجم ليغشم دنع مسؤللا رطنا .ليغشملا ءءلالخ قريستم عضو يف جلشلا ليغشملا فاقيءا /الليغشملا ءءب تامي لعت ناو نع لمحي يءلا
- .يف جلشلا قفرجم طوق مدمختسا .قبسامل ءادالا مدمختسا .امل صرحجملا ضرءلا
- .يلغ ظفح ال يلغ اءمء صرح .اءتاردقو ةلالا دوچو زواچئت ال .نبيس نم نزاوتو دق عضو
- .صرحا .مادمختسالا ءناشا كهيدي اءلكب جلشلا قفرجم لءمءا .مءكباب صبءمءلا و اءءزالا لءامءا يلغ
- .جلشلا ببسب ءءرب ءيءورمءلا ءءافءلا نازوء دءع قئاح يف ءلواء لببق اءيچ جلشلا قفرجم ءيفءت يلغ صرحا ،مءمءمءلا مادمختسا
- .اياقبلا نم ءيلاء ءيءورمءلا ءءافءلا يلغ ظفاحو
- .رءوتملا ليغشم ءناشا ءيءورمءلا ءءافءلا فيظنت لواجت ال رءوتملا ليغشم فاقيءا مق .ءاببرءلاب لميصوت ءناشا و .ءاببرءلاب سبقم و اءيذمءلا لكس نع جلشلا قفرجم لءصفو
- .ءءافءلا نع اءيغب مءمءلا ءازجو سبءالمءا ءاقبلا يلغ صرحا .ءيءورمءلا
- .رخا يللا نك نم لءرءمءلا دنع و ءامءنالا دنع رءوتملا فقوؤا
- .نولكت ال اءمنع و اءقصرجملا لءقن دنع تايءرءمءلا قءبل عزن اءمء مدمختسالا ديقي
- .سبقمءلا نع قفرجملا سبءاق عزن ،بيءرء مءمء مءمءالا دنع قءاع لبق قءلت يا ءلصاب مق .قءلت عرقو دءع نم دكأت مءمءمءلا جلشلا قفرجم مادمختسا و ليغشملا

(ةي لصلأا تاميل عتلا) ةي برعلا

- مق، ةي عيبط ريغ لشفب زازت هالا، يف جلشلا ففجر جم تادب نأ، زازت هالا ببس ديدحت لواحو روفلا ةلح ففجر جملا ففافياب رطخ دوجو ةلح ففاج قراش او زازت هالا.
- ال امدن ع سبقلما نم سباقلا عزنو روتوملا ففافياب مق ةعافدللا كفيلست لببقو، لي غشنتلا عضو يف لغشملأا نوكي بشان ياعم وأ، تاليدعت وأ، تال الصرا يا ءارج لببقو، ةي جورملا نم برقلاب وأ فماعلا قرطلا ةلح جلشلا ففيرصتت مقيت ال بشاراي برلا.
- لجا نم جلشلا ءلازا دعب قئاقد دبع لم عت جلشلا ففجر جم لفرتا دمدمجتلا نم ففجر حتملا ءازجالا عنم.
- ففجرشلل ةيلصالا تناق جللمو اري غلا عطق طوف دمختسا وأ اري غلا عطق مادختسا نأ شح، جلشلا ففجر جم ءعنصلما ففباصاب دمختسما ففباصا ببس ي فق دمتمت عمل ريغ تناق جللمو لطبي فوس يلائلابو، ففجر جملا برضلا قاحل؛ وأ قريطخ نامضل.
- يكل ففمهم ففجر جملا، اطي غشنت ءانشأا جلشلا ففجر جم غفرت ال فضرالا ةلح ءارج مقي.
- ءفضاف فضر ففبالم يديتت ال، ففبسانم سبالم يديتت ا ففجر حتملا ءازجالا ب قئعت نأ ففكمي ففنيح تارومجم.
- جلشلا ففجر جم لي غشنت دن ع ففبسانم ةيوتش ءيذخا يديتت ا.
- اق فو ال، بنم ا ريغ ديلا، يف ففومجم جلشلا ففجر جم لي غشنت يف دراولا وحنلا ةلح مادختسالا اذب ففصاخلا تاميل عتلا ليغل جلشلا ليلا.
- دمدمع دن، لخاللا يف دمختسما ريغ جلشلا ففراج نزع ففجاج ةيلخاد ففكام، يف جلشلا ففراج ففح يغبني، اهمادختسا لافطالا لوانتم ن ع ادي عب قئع ففو.

فماعلا ففالملا دعاوق

- لقنلا ءانشأا ففما جلشلا ففجر جم نأ نم ففكات.
- رقيب غفترم وأ ففلمع وأ ففاج ففكم يف جلشلا ففجر جم ففح ففك ففنيح، ففشللا وأ ففب ففومجملا ريغ مادختسالا ففب ففشل ففك لافطالا لوانتم ن ع ادي عب نوكي.
- ففطن، اياقبال نم ةيلخو ففنيظنو ففجاج ففباقملا ةلح ففجاج ففبق ةلح ءو جورلا يجر ي، مادختسا لك دعب جلشلا ففجر جم ففامول عمل نم ديمل ففناي صلا.
- تادب وأ ففومجم جلشلا ففجر جم ةلح ففاقصلما ففبصا اذا ةلح ي ففنا عمل ففماسملا ففطخ لاففئالا يجر ي، للاففئالا يف +004922129242919.
- اهولا ءو جورلل نم نالكم يف تاميل عتلا ةلح ففجاج ففناشرا يف اهمدختساو ففخال نأ نم اهولا ءو جورلاب مق، الففقتسم ففجر جم دمختسي نم لك ةلح ففجي، ففناشرا لاففدمختسما ةنيان عب تاميل عتلا ففذا ءو قري نأا جلشلا.
- لجا نم تاميل عتلا عبتا، اديج جلشلا ففجر جم ي ففناشرا، امريي غشو تناق حلما ففنيزت.

فملا	
فملا	ح يوضتلا / ةي ممتلا
V	ةي ففوللا
A	راي ففلا
Hz	(ةنيث لفل ففارودلا دبع) ددرتلا
Wh	ففاطلا ففنيذخت ءعس - ءعاسملا يف ففطولا
Ah	راي ففلا ءعس - ءعاسملا يف ري بملا
DC	رفشابملا راي ففلا
⚡	راي ففلا ءي صاخ وأ ءون
RPM	ففوقئلا يف ففارودلا
/min	حطسلا ءلح ءعس م، ففناشرا ففلا، ففافللا دبع ففقي ففذل، ففلاذ ريغو، ففناشرا ففلا
	لمدمع ءي صخش ففباصا رطخ ءلا قراشالا
	ءءارق دمختسما ءلح بجي ففباصالا رطخ نم دحلل جشملا مادختسا لببق ففباصا ءي ففلا ليلا
	ءانشأا ففاقوالا عيجم يف ففئالا ففناقوا يديتت ا، ففالا لي غشنت
	امءاد ءي ففملا ففبناو ج ففناذ ني غلا ففناقوا يديتت ا ANSI ءي ففلا ءلح ءلح ففناشرا ففملا ءلح ففناشرا Z87.1 زءءجل اذء لي غشنت دن ع
	اياطش ءلا ءاقلملا ءيشالا لو ففجت نأ ففكمي ففقت وأ ءي صخش ففباصالا يف ففببستتو ففناشرا ففملا
	ادي عب مادقوالا يديالا ءاقبلا ءلح صرعا
	ن ع ادي عب مادقوالا يديالا ءاقبلا ءلح صرعا، ففارودلا ءي جورملا ءعافدللا
	ففالا ن ع ادي عب ففما ففماسم ءلح ففراقملا لعا
	سبقلما نم سباقلا عزنو روتوملا ففافياب مق، ففالا ففرت لببق
	ن ع ادي عب مادقوالا يديالا ءاقبلا ءلح صرعا، ففيري صتلا ففقطم
	ءلح ففجاج، ففجر حتملا ءازجالا فففاك ن ع دعبتلا، امنالكم يف ففناقوا ءلح ففناشرا

ةي لصلأا تامي لعتلا ةي برعلا

تافص او ملأ

روتوملا	40V
زانت هالا	2.5m/s ² , k=1.5m/s ²
توصلأا طغض يوتسم	63dB(A), k=3.0dB(A)
توصلأا قوق يوتسم	85dB(A)
لمح نود ةعرسلأا	1800 RPM
قلا زالأا ضرع	12 in. (30 cm)
قلا زالأا قمع	4 in. (10.2 cm)
ةي حورملا ةعافدلا م ح	11 in. (27.8 cm)
في رصرتلا قفاسم	20 ft. (6 m)
ةي راطبلا	29727
نحاشلا	2910907
ةي راطبلا نودب) نزولا	7.24 kg

1 لكشلا) فصولأا

ةي تالآا ةي ساسالآا تانوكملا نم قلالأا نوكنت

1. ةي راطبلا ةري ح
2. دعاسم ضربقم
3. تيبثتلا ضربقم
4. ةي غششلا ريس ءاطغ
5. ةي حورملا ةعافدلا
6. فصرجملا
7. تيبثتلا ضربقم
8. دانزلا حاتفم
9. نامالآا حاتفم

عي م جتلا

في ل غششلا كف

عي م جتلا جتنملا اذو ببلطتي

- نم دكأت ، قودنصرلا نم ةيانعب تاقحلم ياو جتنملا جارغب مق ةي بعتلا قمي اقا يف ةجر دم ءايشالآا قفك نا

⚠ WARNING

قمي اقا يلع ءازجالآا نم يا شنك نا جتنملا اذو مدختست ال يلع ءازجالآا ، اطفعب كم ايق دنع ل غشلاب ةعجم ةي بعتلا ةعنصرملا قفشرلا لبق نم جتنملا يف ةعجم ريغ قمي اقا اذو جتنملا مادختسا يدوي مق . لي م علا لبق نم بيكرتلا ببلطتسو قباصلأا شودح يف احيص ريغ اعي م جت ءع يم جت مت يذلا قري طخ ةي صخش

- فلتت وا رسك شديح مل منا نم دكأتلل ةيانعب جتنملا ص حفا ن. حششلا ءانشا
- قمتلا ءني اعلم نم يهنتت يتح فيل غشلا دوم نم صلختت ال ، اديج لم عي منا نم دكأتلل او جتنملا ةي ضرملأا
- لاصتالا ي جري ، قرضتم وا قنوقسم ءازجا يا دو جو قلا ح يف ءدع اساملل Greenworks Tools قنوخ زكرمب

ةي بعتلا قمي اقا

- جلتلا قفرجم
- لاملال لي لد

⚠ WARNING

يتح جتنملا لي غشش بقت ال ءازجا يا قف وا رصرت قلا ح يف ءازجا دو جو عم جتنملا اذو مادختسا . ءازجالآا اذو لادبستأا دتني ةي صخش قباصلأا شودح يف ببستني مق قنوقسم ءازجا وا قفلات قري طخ .

⚠ WARNING

عي م جتلا مامت يتح ءابرطلاب جتنملا لي صرتب قمت ال دو صقم ريغ لي غشش ت يف ببستني مق لاثتملا يف لشفلا قلمتحم ةي صخش قباصلأا زاءجلل

⚠ WARNING

ريغ تاقحلم عنص وا جتنملا اذو يلع لي دع ت ءازجا لواحت ال . جتنملا اذو مادختسا دنع اعب يصوم شودح يف ببستني قو مادختسا ءوس وه ريغي غت وا لي دع ت يا قري طخ ةي صخش قباصلأا يذوي ري طخ عضو

2 لكشلا) قدم علا لي صوت

- (A) بقتلا عم ضربقملا دوماع يلع (B) رامسملأا قازا حب مق يلفسلا دوماعلا يف
- مامت يتح ءعاسلا براق ع اجاتا يف قلاغلا ضربقم ريودنتب مق مءكح

ةيبرعلا تاميلعتلا ةيبرعلا

ليغشتلا

⚠ WARNING

ةينائل لامهال نأ ركفتو ،المم نجاتنملاب كعتفرعم لعجت ال ةريطخ ةباصا شودجل فيكي ةدحاو

⚠ WARNING

لكلذب مازتلالا في لشفلا نأ شيح ،نيعل تايقاو امئاد يديترا شودج في ببستتي امه لكي نيغب ايشأ امطترا في ببستتي دق ةلمتبح ةريطخ ةباصا.

3 لكشلا دعاسملا ضبقملا عافترا طبض

- دعاسملا ضبقملا يفتري تحت يغازبلا لكي كفتب مق
- نأ نم دكأت ،هلضفت يذلا عافترا لا دعاسملا ضبقملا كروح يلع فيواجتلا ةازاحب دعاسملا ضبقملا يلع ريماسملا طاقن ضبقملا دوماع بناج
- ماكحاب مق ،تبورغملا تاداعالا ولا ضبقملا طبض درجمب ضبقملا تابتت تحت سبيل في كغم قطسواب يغازبلا طبر دعاسملا

4 لكشلا رظنا تايراطبل بيكرتلا

- (3: توطلخ - 2: توطلخ 4 لكشلا)
- جلشلا ةفرجم يلعأ (11) ةروصقملا ااطغ حتفا
 - في اهتيبشتل لفسألا في (12) ةيراطبلا بيكرت مق دق نوكت ةيراطبلا ناف ةومسم "ةرقن" عسبت امذن ع .امنكم جلشلا ةفرجم في لمائلاب تلخدأ
 - (11) ةروصقملا ااطغ قلغأ

4 لكشلا رظنا تايراطبل قبلع ةلازال

- يلعالا ولا تيبشتلا رز عفتري فوس .دانزلا حاتفم ررح جلشلا ةفرجم فوقوتت فوسو
- جلشلا ةفرجم يلعأ (11) ةروصقملا ااطغ حتفا
- دنع طغضلا في رمستاو (13) ةيراطبلا ناسل رز يلع طغضا ةيفلخلا ديلا
- جلشلا ةفرجم نم تايراطبل قبلع ةلازب مق

4 لكشلا جلشلا ةفرجم ليغشت

في انوكي نأ ةدحول او لغشملا يلع بجي ،ةريطخلا ةباصالا بنجتل جلشلا ةفرجم ليغشت دنع رقتسم عضو جلشلا ةفرجم ليغشت لاچا نم ةقذب لسلسلا اذ عبتا

- لخدأ مٲ ،نامالا حاتفم صاخلا (10) ريغصلا ااطغلا حتفا سباقلا في (9) حاتفملا
- ةيراطبلا ةريجج في ةيراطبلا ةمزح لاخدا نأ نم ققحت
- هيلع طغضلا في رمستاو نمائل رز يلع طغضا
- دانزلا حاتفم يلع طغضا هيلع طغضلا في رمستاو انشأ هيلع طغضلا في رمستاو

الموم تيبشتلا رز نكي مل نا جلشلا ةفرجم لمعت نل :ةطوالم فوس دانزلا يلع طغضلا درجمب .دانزلا حاتفم عافترا تحت اهنع تيبشتلا رز ررح ،لمعلا في ةدحول أدبت

- جلشلا ةفرجم مادتسا في أدباو ضباقملا لفسما

جلشلا ةفرجم ليغشت فاقيا

- دانزلا حاتفم ررح
- ةفرجم فوقوتت يلعالا ولا تيبشتلا رز عفتري فوس لمعلا نع جلشلا

جلشلا ةفرجم مادتسا

- ليغشتلا تاميلعت عابتاب جلشلا ةفرجم ليغشت أدبا مءقتلا ةعرس جلشلا نرؤو قمع دح في شيح .ةيلا تلافرا اجل يلع بكفرت شيح مامالا ولا جلشلا ةفرجم ببج

ليغشتلا لوح حياصن

- ةرشابم لوطه دعب اديجب جلشلا ةلازاب مق
- نرم لك دعب يرخأ نرم فرجلا ةداعاب مق ،المك جلشلا ةلازال ةلازلا
- نكأ نأ حيرلا هاجتا في جلشلا فيرصت مق
- يلع طغفا ،جلشلا فذاق فلقت بنجتو ةلالسلا قيقحتل ةبيريغلا ايشالا ،باعالا ،راجالا نم ةيلاخ قطنملا

ةي لصلأا تامي لعتلا ةي برعلا

قناي صلا

ريذحت ⚠

يهو ظالآا لىع قناي صلا ؤمدخلأا تاوصوحف ففناك ءارجأ بجي بجي ،قناي صلا ةيلمع لبق .روتوملا لىع غثت فاقيا . عم قنباث روتوملا فاقيا .

ريذحت ⚠

قناي ص يآ ءارجأ لبق تاراطنو ،تازافقو ،قبسانم سبالم يدترا

5-6 لكشلا) فرجال اءببسا

ريذحت ⚠

قنجرم فاقيا ب مق ،قري طخ ةي صخش قباصل ا شودح بنجبتل قناي ص يآ ءارجأ لبق ءابرهكلا سببم نم سبباقلا عزناو جلثلا

- طوقف ؤنصملا لكشلا نم ةيصلالا رايغلا عطق مدختسا
- عضو طبضا .لمع ظواط لىع ؤ ضرالا لىع جلثلا قنجرم عضو لىع ؤلا ؤلا ؤي حورملا ؤعافدلا نوكت شوب قنجرملا
 - ؤعافدلا لفسأ ؤدوجوملا ؤعبراالا (13) ريماسملا لكعب مق لكعبم مادختساب قنجرملا مسجب فرجالا تببثت يتلا ؤي حورملا مسيبلىف
 - قبسانملا ققيرطلاب نم صلختو (6) فرجالا عزنب مق
 - تداع ل لال خ نم قنجرملا ب مق لال ؤ نم انك مق يف دي دل ا فرجالا عضو ؤعبراالا ريماسملا طبر

7 لكشلا) ؤي حورملا ؤعافدلا اءببسا

- ① (6) قنسملا ريماسملا عزنب نم يالا بناجلا ءاطع قلازاب مق .
- ② قنباقلا قركببلا نع اءي عب (سرتلا عارذ) مازحلا دانش بذج .
- ③ رس يالا رامسملا ،كرببزالا ،قنزالا ققح لكف مدع نم دكأت .
- ④ مازحلا قلازاب مق .
- ⑤ (4) ؤعبراالا ريماسملا عزنا .
- ⑥ (6) قنسملا ريماسملا عزنب رس يالا بناجلا ءاطع قلازاب مق .
- ⑦ حوللا نم رس يالا بناجلا تببثت يتلا ظوماصلا عزنا .
- ⑧ ؤعومم لىع ظافحل عم ؤي حورملا ؤعافدلا دوماع قلازاب مق ققحلما لكببلا
- ⑨ مدع نم دكأت .رضبتملا /مدقلا ؤي حورملا ؤعافدلا ب حسا دوماعلا نم رس يالا بناجلا تببثت يتلا دوماعلا لك كى لكعبت يف ققحلما لكببلا ؤعومم عم ؤي حورملا ؤعافدلا دوماع لخد .
- ⑩ دوماعلا لك لءببسا نم دكأت .قنباقلا ؤي حورملا ؤعافدلا دوماعلا نم رس يالا بناجلا تببثت يتلا زحتملا
- ⑪ ؤعومم نم ياتل مالكح اب اطبرو ؤي قبتملا ظوماصلا لءببسا .رس يالا بناجلا حول
- ⑫ ءاطع نم ياتل مالكح اب اطبرو ؤي قبتملا ريماسملا لءببسا .رس يالا بناجلا
- ⑬ ؤعومم نم ياتل مالكح اب اطبرو ؤي قبتملا ريماسملا لءببسا .ركببلا
- ⑭ نم كعم لىلا .يرخأ قرم مازحلا دعأ
- ⑮ نم كعم لىلا .يرخأ قرم (سرتلا عارذ) مازحلا دانش دعأ
- ⑯ ءاطع نم ياتل مالكح اب اطبرو ؤي قبتملا ريماسملا لءببسا .نم يالا بناجلا

ني زختلا

- ني زختلا لبق دربي روتوملا لرتا .
- ريغ مادختسالا بنجبت لجا نم قلاغم نكف قنجرملا نزخ .فلتلا ؤا ب حرملا
- ؤيوهتلا ديح فاج نكف يف جلثلا قنجرم نزخ .
- لافطالا لوانشم نع اءي عب جلثلا قنجرم نزخ .

في ظن تلا

لىع غثت فاقيا ب مق ،قري طخلا ؤي صخشلا قباصلالا بنجبت لجا نم فيظنتلا لبق ءابرهكلا سببم نم سبباقلا عزناو جلثلا قنجرم نم جلثلا قنجرم فيظنتل قريغص ءشرف مادختسا .قناي صلا ؤا ؤيوق تافظنم مدختست ال .جراخل

لشم ؤيرطع تنوي لىع يوحت يتلا ؤيلزنملا تافظنملا نا نكفي ني سيوريكلا لشم تابيذملا ،نوم لىلاو ربونصلما ؤعطوب للاب يآ حسم .ضبباقلا ؤكيتسالا مسجلا فلثت مقعان شامق

جلثلا قنجرم لقن

- لقنلا لبق دربي روتوملا لرتا .
- لقنلا ءانشأ جلثلا قنجرم تببث .
- نم بقملا و يولعلا ضببملا ب كسم .جلثلا قنجرم لقن دنع دعاسملا .

(ةي لصلأا تامي لعتلا) ةي برعلا

ةي ئي بيلأا ةي امحلا



تافلخما عم ةيئابرهكلا تادعما يقلت ال
 2012/19/ EC يبوروالا مي جوتلل اقفو .ةيلزنملا
 ةيوزرتكفلالا او ةيئابرهكلا تادعما تافلخم لوح
 مناف ،ةينطولا ريياعملا عم قفاوتلاب اذيفنتو
 لكشب ةيئابرهكلا تادعما نم صلختلا بجي
 ققيص ققيرطب امريوت قداغ لجا نم لصفنم
 ةيئابرهكلا تادعما نم صلختلا قلاح يف .ةييبلل
 مايهلا ىلا لصت نا قراضلا داوملل نكمي امنفدب
 يف بسبستي امم اذغلا ةلسلس لخدتو ةيفوجلا
 ىجري تامولعلا نم ديزمل .كثيفاجو كفتحص رض
 نم صلختلاب قصتخما قطلساب لاصتالا
 لكرت ميب وا ةيلزنملا تافلخما



مدهختسما تاجتسما نم لصفنملا صلختلا
 قداغو .ىرخا قزم امريوت قداغ اجيتي فضلغلا او
 شولتلا عم ىلع دعاسي قرودملا داوملا مادختسا
 .ماخلا داوملا ىلع بلطلا نم دحيو يئيبلا



نم صلخت ،يجاجتنال امرم عامتنا دنج
 قبحاولا ةيانعلا لذب عم تايراطبلا
 ىلع ةيراطبلا يوتحت نتيح .انتئيبيل
 ادلو .ةييبللو كفل قراض نولفت دق داوم
 لكشب امنم صلختلا او امئلازا يغبني
 لبقث يتلا تاشنملا يف لصفنم
 نويأ مويثيل تايراطب

امحلا صوا ءاطخالا فاشكتسا

قلاشملا	لمتحملا بسبلا	لحلا
لمعت ال چلثلا قفرجم	قنوحشم ريغ ةيراطبلا	ليلد يف تاءارجالا عابتاب ةيراطبل نحشا لليدل اذو ىلا عجرا وانحاشلاو ةيراطبلا
	ريغ حاتفملا دانز وانيمأتل رز اجيحص امادختسا نيمدهختسم	طغضلا يف رمتساو نيمأتل رز ىلع طغضا حاتفملا دانز ىلع طغضا
	ةياغلل قداب ةيراطبلا	عض .چلثلا ةفرجم نم ةيراطبلا ةلازاب مق 10 ةدمل نحشت امكرتاو نحاشلا ىلع تايراطبلا ةفرجم يف ادبلكرو نحاشلا نم اءعفرام مث .قياقد امادختسالا چلثلا
	ةلخدم ةيراطبلا نانم ققحت تبيملا يف لمالكاب	تبيملا يف لمالكاب ةلخدم ريغ ةيراطبلا
	ىلا ةيراطبلا جاتحت دق لادبستالا وانايصلا	يناجملا قداغسما طخب لصتا ةيراطبلا لدبستالا وانايصلا +004922129242919
نكلو روتوملا ليغشت مت لمعي ال راودلا	فلات مازحلا	"ةيهورملا ءافدلا لادبستالا" رظنا مازحلا لدبستالا
قبط كترت چلثلا قفرجم ةعيفر	كلمتسم فراجلا	فراجلا لدبستالا

Türkçe (Orijinal talimatlar)

Ürününüz Greenwork Tools'un yüksek güvenilirlik, kullanım kolaylığı ve kullanıcı güvenliği standardına göre tasarlanmış ve üretilmiştir. Doğru bakıldığında size uzun yıllar sağlam, sorunsuz performans sunacaktır.

Bir Greenworks Tools ürünü satın aldığınız için teşekkürler.

BU KULAVUZU İLERİDE BAŞVURMAK ÜZERE SAKLAYIN

GİRİŞ

KULLANIM AMACI

Bu makine kaldırımlarda, bahçelerde ve zemin seviyesindeki diğer yüzeylerde bulunan karı gidermek ve küremek için tasarlanmış ve üretilmiştir.

Kar küreme makinesi sadece karı küremek için kullanılmalıdır.

HATALI KULLANIM

Yukarıda sözü edilenler dışında herhangi bir şekilde kullanım şekli tehlikeli olabilir ve insanlara zarar verebilir ve/veya eşyalara hasar verebilir. Bunlarla sınırlı olmamakla birlikte aşağıdakiler de dahil olmak üzere hatalı kullanım örnekleri arasında şunlar yer alır:

- makinenin evin çatısı, garajlar, sütunlu girişler veya diğer yapılar veya binalar gibi zemin seviyesinin üzerinde bulunan yüzeylerde kullanılması.
- Kar dışında materyallerin (ör. toprak, çim, çakıl vb.) varlığı durumunda delme aletini çalıştırın,
- Yük çekme veya itme.
- Üzerinde kimseyi taşımayın.

GENEL GÜVENLİK KURALLARI

⚠ UYARI

Tüm güvenlik uyarılarını ve tüm talimatları okuyun. Uyarılara ve talimatlara uymamak elektrik çarpması, yangın ve/veya ciddi yaralanma ile sonuçlanabilir.

TÜM UYARILARI VE TALİMATLARI İLERİDE BAŞVURMAK ÜZERE SAKLAYIN. KAR KÜREME MAKİNESİNİ KULLANIRKEN BU KURALLARA UYUN.

⚠ UYARI

TÜM TALİMATLARI OKUYUN VE ANLAYIN. Aşağıda liste halinde verilen talimatların tamamına uymamak elektrik çarpması, yangın ve/veya ciddi fiziksel yaralanma ile sonuçlanabilir.

- Yürüyün. Koşmayın.
- Çalıştırmadan önce kar küreme makinesinin herhangi bir şeyle temas etmediğini doğrulayın.
- Tahliye ağızlarından her zaman uzak durun.

Yüzünüzü, ellerinizi ve ayaklarınızı görmeyen, hareket eden veya dönen parçalardan uzak tutun.

- Kar küreme makinesini kullanırken dikkatli olun, zemindeki çukurlara ve diğer gizli tehlikelere veya nesnelere karşı tetikte olun.
- Kar küreme makinesini çakıllı veya kırma taş kaplı yüzeyde kullanmayın. Çakıllı/kırma taş kaplı garaj yolundan, yürüme yolundan veya araç yolundan geçerken çok dikkatli olun.
- Karı küerken meyilli arazi üzerinde yukarı ve aşağı doğru hareket edin. Meyilli arazi üzerinde enlemesine gitmeyin. Yönünüzü değiştirirken dikkatli olun. Bu kar küreme makinesini dik yamaçlar üzerindeki karları küremek için kullanmayın.
- Kar küreme makinesini çatı veya herhangi bir dik meyilli kaygan yüzey üzerinde kullanmayı denemeyin.
- Eğer korumalar, plakalar ve diğer güvenlik amaçlı koruma cihazları yerinde değilse kar küreme makinesini kullanmayın.
- Kar küreme makinesini kar tahliye açısı doğru şekilde ayarlanmadan cam bölmelerin, otomobillerin, kamyonların, camekanların, yamaçların yakınında kullanmayın. Çocukları ve evcil hayvanları çalışma alanından uzak tutun.
- Kar küreme makinesini zorlamayın veya aşırı yüklemeyin. Kar küreme makinesi çalışmak üzere tasarlandığı hızda kullanıldığında daha iyi ve daha güvenli bir performans sergileyecektir.
- Kar küreme makinesini kaygan yüzeyler üzerinde yüksek hızlarda kullanmayın. Geriye doğru hareket ederken arkanıza bakın ve dikkatli olun.
- Tahliye ağını insanlara doğru çevirmeyin ve kullanım sırasında hiç kimsenin kar küreme makinesinin ön tarafına geçmesine izin vermeyin.
- ANSI Z87.1 standartlarını karşılayan güvenlik gözlükleri takın.
- Kar küreme makinesini gün ışığında veya iyi bir suni ışık altında kullanın. Gece vakti kullanırsanız LED ışıkları yakın ve çevrenize dikkat edin.
- Kazara çalışmasını önlemek için kar küreme makinesini çalıştırırken başlangıç konumunda kalın. Kullanıcı ve kar küreme makinesi çalıştırma sırasında sabit konumda olmalıdır. Çalıştırma/Durdurma Talimatları başlıklı bölüme bakın.
- Bu kar küreme makinesini tasarlandığı amaç doğrultusunda kullanın.
- Uzanmayın. Yere her zaman sağlam ve dengeli şekilde basın.
- Kullanım sırasında kar küreme makinesini iki elinizle birden tutun. Kulpları veya sapları sıkıca tutun.
- Eğer sevk pervanesi buzlanma nedeniyle serbest şekilde dönmüyorsa kullanmaya çalışmadan önce kar küreme makinesinin buzunu iyice çözün.
- Sevk pervanesini birikintilerden temizleyin.
- Pervaneyi motor çalışırken temizlemeye çalışmayın.
- Kıyafetlerinizi ve uzuvlarınızı sevk pervanesinden uzak tutun.
- Durduğunuzda veya bir yerden başka bir yere geçerken motoru durdurun.

Türkçe (Orijinal talimatlar)

- Taşıma sırasında ve kullanılmadığı zaman akü kutusunu çıkartın.
- Yabancı bir nesneye çarptıktan sonra kar küreme makinesini kapatıp fişini çıkartın ve hasara karşı kontrol edin. Kar küreme makinesini yeniden çalıştırmadan ve kullanmadan önce hasarları onarın.
- Eğer kar küreme makinesi anormal şekilde titremeye başlarsa hemen durdurun ve nedenini belirlemeye çalışın. Titreşim genel olarak bir tehlike göstergesidir.
- Kullanıcı kullanım pozisyonunda olmadığında, sevk pervanesindeki tıkanıklığı açmadan önce ve herhangi bir onarım, ayar veya kontrol çalışması yapmadan önce motoru durdurun ve akü kutusunu çıkartın.
- Karı umumi yollara veya hareketli trafiğe doğru tahliye etmeyin.
- Hareketli parçaların donmasını önlemek için kar küredikten sonra kar küreme makinesini birkaç dakika daha çalıştırın.
- Sadece üreticinin bu kar küreme makinesine yönelik orijinal yedek parçalarını ve aksesuarlarını kullanın. İzin verilmemiş parçaların veya aksesuarların kullanılması kullanıcıya ciddi yaralanmalara veya kar küreme makinesinde hasara yol açabilir ve garantiyi geçersiz kılar.
- Kar küreme makinesini çalışırken kaldırmayın. Kar küreme makinesi zemin boyunca hareket edecek şekilde tasarlanmıştır.
- Uygun Şekilde Giyinin – Bol kıyafet giymeyin veya takı takmayın. Hareketli parçalara yakalanabilirler.
- Kar küreme makinesini kullanırken uygun kış ayakkabıları giyin.
- Kar küreme makinesinin elde taşıyarak kullanılması kullanıcı kılavuzunda bu tür kullanımlar için verilen özel talimatlara uygun olduğu durumlar dışında güvenli değildir.
- Kullanılmayan Kar Küreme Makinesini Kapalı Alanda Depolayın – Kar küreme makineleri kullanılmadığı zaman kapalı, kuru, kilitle ve çocukların ulaşamayacağı yerlerde depolanmalıdır.







GENEL GÜVENLİK KURALLARI





- Kar küreme makinesinin taşıma sırasında sabit olduğunu doğrulayın.
- Kar küreme makinesini izinsiz kullanılmasını veya zarar görmesini önleyecek kuru bir yerde depolayın. Çocukların ulaşamayacağı yerde depolanmalıdır.
- Kulpları kuru, temiz ve birikintiden temizlenmiş olarak tutun. Kar küreme makinesini her kullanım sonrası temizleyin. Daha fazla bilgi için bu kılavuzdaki Bakım Bölümüne bakın.

- Eğer kar küreme makinesinin üzerindeki etiketler silinmişse veya çıkmaya başlamışsa +004922129242919 numaralı telefondan Ücretsiz Yardım Hattı'nı arayın.
- Bu talimatları ileride başvurmak üzere güvenli bir yerde saklayın. Bunlara sık sık bakın ve diğer kullanıcıları bilgilendirmek için kullanın. Bu kar küreme makinesini kullanan herkesin bu talimatları dikkatlice okuması gerekmektedir.
- Kar küreme makinesinin bakımını yapın. Yağlama ve aksesuar değiştirme talimatlarına uyun.

Türkçe (Orijinal talimatlar)

SEMBOL

SEMBOL	İŞARET/AÇIKLAMA
V	Voltaj
A	Akım
Hz	Frekans (saniye başına çevrim)
Wh	Vat Saat - Enerji Depolama Kapasitesi
Ah	Amp Saat - Akım Kapasitesi
DC	Doğru akım
	Akım tipi veya karakteristiği
RPM	Dakika başına devir
/min	Dakika başına devir, strok, yüzey hızı, faaliyet alanı vb.
	Fiziksel yaralanmaya neden olabilecek potansiyel bir tehlikeyi gösterir.
	Yaralanma riskini azaltmak için kullanıcının bu ürünü kullanmadan önce kullanıcı kılavuzunu okuması ve anlaması gerekir.
	Makineyi kullanırken her zaman kulak tıkacı takın.
	Bu ekipmanı kullanırken her zaman ANSI Z87.1 uygunluk işaretine sahip yan siperli koruyucu gözlük takın.
	Fırlayan nesneler geri sekebilir ve fiziksel yaralanmaya veya mal hasarına neden olabilir.
	Ellerinizi ve ayaklarınızı uzak tutun.

	Ellerinizi ve ayaklarınızı dönen sevk pervanesinden uzak tutun.
	Yanınızdaki kişileri makineden güvenli bir mesafede tutun.
	Makinenin başından ayrılmadan önce motoru durdurun ve makinenin fişini çıkartın.
	Ellerinizi ve ayaklarınızı tahliye alanından uzak tutun.
	Hareketli parçalardan uzak durun. Tüm korumaları ve siperleri yerinde tutun.

Türkçe (Orijinal talimatlar)

TEKNİK ÖZELLİKLER

Motor	40V
Titreşim	2.5m/s ² , k=1.5m/s ²
Ses basıncı seviyesi	63dB(A), k=3.0dB(A)
Ses gücü seviyesi	85dB(A)
Yüksüz hız	1800 RPM
Küreme genişliği	12 in. (30 cm)
Küreme derinliği	4 in. (10.2 cm)
Sevk pervanesi büyüklüğü	11 in. (27.8 cm)
Tahliye mesafesi	20 ft. (6 m)
Akü Takımı	29727
Şarj cihazı	2910907
Ağırlık (akü olmadan birlikte)	7.24 kg

TANIM (Şek 1)

Makine aşağıdaki ana bileşenlerden oluşmaktadır :

1. Akü bölmesi
2. Yardımcı kulp
3. Kilit topuzu
4. Kayış tahrik kapağı
5. Sevk pervanesi
6. Kazıyıcı
7. Kilitleme düğmesi
8. Tetik anahtarı
9. Güvenlik anahtarı

MONTAJ

AMBALAJINDAN ÇIKARTMA

Bu ürünün monte edilmesi gerekir.

- Ürünü ve kutudaki tüm aksesuarları dikkatlice çıkartın. Çeki listesinde listelenen tüm parçaların kutuda mevcut olduğundan emin olun.

⚠ UYARI

Eğer Çeki Listesi'nde yer alan herhangi bir parça ürünü paketten çıkarttığınızda zaten ürünüze monte edilmişse bu ürünü kullanmayın. Bu listede yer alan parçalar üretici tarafından ürüne monte edilmez ve müşteri tarafından kurulması gerekir. Hatalı şekilde monte edilmiş bir ürünü kullanmak ciddi fiziksel yaralanmalara neden olabilir.

- Nakliye sırasında hiçbir kırılma veya hasar meydana gelmediğinden emin olmak için ürünü dikkatlice inceleyin.
- Ürünü dikkatlice inceleyene ve çalışmasından memnun olana kadar ambalaj malzemesini atmayın.
- Eğer herhangi bir parça zarar görmüşse veya eksikse lütfen yardım için Greenworks Tools servis merkezini arayın.

ÇEKİ LİSTESİ

- Kar küreme makinesi
- Kullanıcı Kılavuzu

⚠ UYARI

Eğer herhangi bir parça zarar görmüşse veya eksikse parçalar değiştirilene kadar bu ürünü kullanmayın. Zarar görmüş veya eksik parçalara sahip ürünün kullanılması ciddi fiziksel yaralanmalara neden olabilir.

⚠ UYARI

Montaj tamamlanana kadar güç kaynağına bağlamayın. Buna uymamak ürünün kazara çalışmasına ve olası ciddi fiziksel yaralanmalara neden olabilir.

⚠ UYARI

Ürün üzerinde değişiklik yapmaya veya bu ürünle birlikte kullanılması önerilmeyen aksesuarlar kullanmaya çalışmayın. Bu tür bir değişiklik veya modifikasyon hatalı kullanım olarak değerlendirilir ve ciddi fiziksel yaralanmalara yol açabilecek tehlikeli bir duruma neden olabilir.

MİLLERİN BAĞLANMASI (Şek 2)

- Kulp mili üzerindeki mili ve alt mil üzerindeki deliği (A) hizalayın.
- Tamamen sıkılına kadar kilit topuzunu saat yönünde çevirin.

Türkçe (Orijinal talimatlar)

KULLANIM

⚠ UYARI

Ürünü kullanırken dikkatinizi dağıtacak şeylerden kaçının. Bir anlık dikkatsizliğin ciddi yaralanmalara sebebiyet vermek için yeterli olduğunu unutmayın.

⚠ UYARI

Her zaman koruyucu gözlük takın. Aksi takdirde nesnelere gözünüze fırlamasına ve olası ciddi yaralanmalara neden olabilir.

YARDIMCI KULP YÜKSEKLİĞİNİN AYARLANMASI (Şek 3)

- Yardımcı kulpu serbest hareket edene kadar civataları gevşetin.
- Yardımcı kulbu tercih ettiğiniz yükseklığe getirin, yardımcı kulpu üzerindeki çıkıntılı uçların (D) kulpu milinin bir tarafındaki yivlerle (C) hizalandığından emin olun.
- Kulpu istenen seviyeye ayarlandığında yardımcı kulpu sabitlenene kadar civataları bir yıldız tornavida ile sıkın.

AKÜ KUTUSUNUN TAKILMASI

(Şek 4 ADIM: 2 - ADIM: 3)

- Kar küreme makinesinin üzerindeki bölme kapağını (11) açın.
- Aküyü yerine kilitlemek için aşağı doğru kaydırın. Bir "klik" sesi duyduğunuzda akü kar küreme makinesine tamamen yerleştirilmiş demektir.
- Bölme kapağını kapatın (11).

AKÜ KUTUSUNUN ÇIKARTILMASI (Şek 4)

- Tetik düğmesini bırakın. Kilitleme düğmesi dışarı çıkar ve kar küreme makinesi durur.
- Kar küreme makinesinin üzerindeki bölme kapağını (11) açın.
- Arka kulptaki mandallı akü düğmesine (12) basın ve basılı tutun.
- Akü kutusunu kar küreme makinesinden çıkartın.

KAR KÜREME MAKİNESİNİN ÇALIŞTIRILMASI

(Şek 4)

Ciddi yaralanmaları önlemek için kar küreme makinesi çalıştırılırken kullanıcı ve ünite sabit bir pozisyonda olmalıdır.

Kar küreme makinesini çalıştırmak için bu sıraya tam olarak uyun.

- Küçük güvenlik anahtarını kapağını (10) açın ve anahtarını (9) fişe takın.

- Akü kutusunun akü bölümüne yerleştirildiğini doğrulayın.
- Kilitleme düğmesine basın ve basılı tutun.
- Kilitleme düğmesine basılı tutarken tetik düğmesine basın ve basılı tutun.

NOT: Eğer tetik düğmesi kaldırılana kadar kilitleme düğmesine basılı tutulmazsa Kar Küreme Makinesi çalışmaz. Tetiğe basıldığında ve ünite çalıştırıldığında kilitleme düğmesini bırakın.

- Kulpları tutun ve kar küreme makinesini kullanmaya başlayın.

KAR KÜREME MAKİNESİNİN DURDURULMASI

- Tetik düğmesini bırakın.
- Kilitleme düğmesi dışarı çıkar ve kar küreme makinesi durur.

KAR KÜREME MAKİNESİNİN KULLANILMASI

- Kar küreme makinesini aşağıdaki Çalıştırma Talimatları'na göre çalıştırın. İleri hareket hızını karın derinliği ve ağırlığı belirler.
- Kazıyıcı üzerinde kayması için kar küreme makinesini ileri doğru itin.

KULLANIM İPUÇLARI

- Karı kar yağdıktan sonra hemen küreyin.
- Karı tamamen küremek için küredığınız her yerin üzerinden hafifçe bir daha geçin.
- Mümkünse karı rüzgar yönünde tahliye edin.
- Güvenlik nedeniyle ve kar püskürtme makinesinin zarar görmesini önlemek için kürenecek alanı taştan, oyuncaktan ve diğer yabancı nesnelere temizleyin.

Türkçe (Orijinal talimatlar)

BAKIM

⚠ UYARI

Tüm servis ve bakım kontrolleri motor kapalı hâlde makine sabit durumdayken yapılmalıdır. Herhangi bir bakım çalışmasından önce motoru kapatın.

⚠ UYARI

Herhangi bir bakım çalışması yapmadan önce uygun kıyafet giyin ve eldiven ve gözlük takın.

KAZIYICILARIN DEĞİŞTİRİLMESİ (ŞEK. 5-6)

⚠ UYARI

CİDDİ FİZİKSEL YARALANMALARI ÖNLEMELİK İÇİN HERHANGİ BİR BAKIM ÇALIŞMASI YAPMADAN ÖNCE KAR KÜREME MAKİNESİNİ KAPATIN VE FİŞİNİ ÇIKARTIN.

Sadece üreticinin orijinal yedek parçalarını kullanın.

- Kar küreme makinesini zeminin veya bir çalışma tezgahının üzerine yerleştirin. Kar küreme makinesini sevk pervanesi yukarıya bakacak şekilde yerleştirin.
- Sevk pervanesinin altında bulunan ve kazıyıcı gövdeye sabitleyen dört (4) vidayı (13) bir yıldız tornavida kullanarak sökün.
- Kazıyıcıyı (6) çıkartın ve uygun bir şekilde bertaraf edin.
- Yeni kazıyıcıyı yerine geçirin ve dört vidayı yeniden takarak kar küreme makinesine takın.

SEVK PERVANESİ DEĞİŞTİRİLMESİ (ŞEK. 7)

- ①. Sağ taraftaki 6 vidayı sökerek kapağı çıkartın.
- ②. Kayış gergisini (avare kolu) tahrik kasnağından çekip uzaklaştırın. Pulu, yayı ve vidayı kaybetmediğinizden emin olun.
- ③. Kayışı çıkartın.
- ④. 4 vidayı sökün.
- ⑤. Sol taraftaki 6 vidayı sökerek kapağı çıkartın.
- ⑥. Sol taraftaki plakayı sabitleyen somunu sökün.
- ⑦. Kasnak düzeneğinin takılı olduğu sevk pervanesi milini çıkartın.
- ⑧. Eski/hasarlı sevk pervanesini çekip çıkartın. Milin sol tarafını sabitleyen mil manşonunu gevşetmediğinizden emin olun.
- ⑨. Kasnak düzeneğinin takılı olduğu sevk pervanesi milini yeni sevk pervanesine takın. Milin sol tarafını sabitleyen ve yerinde tutulan mil manşonunu değiştirdiğinizden emin olun.

- ⑩. Sol taraftaki plaka düzeneğini sabitlemek için geri kalan somunu yerine takın ve sıkın.
- ⑪. Sol taraftaki kapağı sabitlemek için geri kalan vidaları yerine takın ve sıkın.
- ⑫. Kasnak düzeneğini sabitlemek için geri kalan vidaları yerine takın ve sıkın.
- ⑬. Kayışı yerine geri takın.
- ⑭. Kayış gergisini (avare kolu) yerine geri takın.
- ⑮. Sağ taraftaki kapağı sabitlemek için geri kalan vidaları yerine takın ve sıkın.

DEPOLAMA

- Depolamadan önce motorun soğumasını bekleyin.
- İzinsiz kullanılmasını veya zarar görmesini önlemek için kar küreme makinesini kilitli bir yerde depolayın.
- Kar küreme makinesini kuru, iyi havalandırılan bir yerde depolayın.
- Kar küreme makinesini çocukların ulaşamayacağı bir yerde depolayın.

TEMİZLİK

Ciddi fiziksel yaralanmaları önlemek için temizlik veya servis çalışmasından önce kar küreme makinesini kapatın ve fişini çıkartın. Kar küreme makinesinin dış kısmını temizlemek için küçük bir fırça kullanın. Kuvvetli temizleyiciler kullanmayın.

Çam ve limon gibi aromatik yağlar içeren ev tipi temizleyiciler ve kerosen gibi çözücüler plastik gövdeye ve kulplara zarar verebilir. Yumuşak bir bez kullanarak nemi silin.

KAR KÜREME MAKİNESİNİN TAŞINMASI

- Taşımadan önce motorun soğumasını bekleyin.
- Taşıma sırasında kar küreme makinesini sabitleyin.
- Kar küreme makinesini taşıırken üst kulbundan ve yardımcı kulbundan tutun.

Türkçe (Orijinal talimatlar)

ÇEVRE KORUMASI



Elektrikli ekipmanları evsel atıklarla birlikte atmayın. Elektrikli ve elektronik ekipman atıkları ile ilgili 2012/19/ AT sayılı Avrupa Direktifi ve ulusal standartlara uygun şekilde uygulanması uyarınca eski elektrikli ekipmanlar çevreye uygun bir şekilde geri dönüştürülmeleri için ayrı olarak toplanmalıdır. Eğer elektrikli ekipman toprak veya toprak altında bertaraf edilirse ulaşabilir ve besin zincirine girerek sağlığınıza ve sıhhatinize zarar verebilir. Daha fazla bilgi için evsel atık bertarafından sorumlu yetkili merciyi veya bayınızı arayın.

Batteries



Li-ion

Kullanım ömürlerinin sonunda aküleri çevreye gerekli özeni göstererek atın. Akü, size ve çevreye karşı zararlı maddeler içerir. Lityum iyon aküleri kabul eden bir tesiste sökülmesi ve ayrı olarak imha edilmelidir.



Kullanılmış ürünlerin ve ambalajın ayrı toplanması malzemelerin geri dönüştürülmesine ve tekrar kullanılmasına olanak sağlar. Geri dönüştürülen malzemelerin tekrar kullanılması çevre kirliliğini önlemeye yardımcı olur ve ham madde talebini azaltır.

SORUN GİDERME

SORUN	OLASI NEDENİ	ÇÖZÜM
Kar küreme makinesi çalışmıyor.	Akü şarj olmuyor.	Akü ve şarj cihazı kılavuzundaki prosedürleri izleyerek veya bu kılavuza bakarak aküyü şarj edin.
	Kilitleme düğmesi veya tetik düğmesi doğru şekilde kullanılmamış.	Kilitleme düğmesine basın ve basılı tutun, kilitleme düğmesine basılı tutarken tetik düğmesine basın.
	Akü çok soğuk.	Aküyü kar küreme makinesinden çıkartın. Aküyü şarj cihazına yerleştirin ve 10 dakika şarj olmasını bekleyin. Aküyü şarj cihazından çıkartın ve kullanacağınız kar küreme makinesine takın.
	Akü gövdeye tamamen yerleştirilmemiş.	Akünün gövdeye tamamen yerleştirilip yerleştirilmediğini kontrol edin.
	Akünün bakımının yapılması veya değiştirilmesi gerekebilir.	+004922129242919 numaralı telefondan ücretsiz yardım hattını arayın veya aküyü değiştirin.
Motor çalışıyor ama rotor dönmüyor.	Kayış zarar görmüş.	Kayışı değiştirin (bk. "SEVK PERVANESİ DEĞİŞİMİ").
Kar küreme makinesi ince bir tabaka bırakıyor.	Kazıyıcı aşınmış.	Kazıyıcıyı değiştirin.

תורוקמ תוארוה (תירבע)

Greenworks לש מיהובגה מיטרדנטסב רצויו נכות הזה רצומה מא ליעפמה תוחיטבו הלך הלעפה, תונימא קיניעהל ידכ Greenworks Tools קיניעיו תובר מינש רתוא תרשי אוה, הכלהכ עונמה תא קזחחת תולקת אלל מייבטימ מיעוציב.

Greenworks Tools לש רצומ תינקש לע קל מידומ ונא

דיטעב ויעל הזה ירדמה תא רומש

המדקה

דעוימ שומיש

תוינח, מינג, תוכרדממ גלש לש יוקינו יוניפל תדעוימ זו הנוכמ עקרקה ינפ הובגב מירחא מיחטשמו.

גלש יוניפל קר גלשה תסלפמב שמתשהל שי

מלוה יתלב שומיש

עוגפל, נכוסמ תויהל לולע ליעל וניוצש הלאמ גרוחה רחא שומיש לכ תוללוכ מלוה יתלב שומישל תואמגוד. דויצל קיזהל או/ו סדא ינבב קר אל קר,

תוגג נוגכ, עקרקה ינפ הובגמ מיהובג מיחטשמ לע הנוכמב ושמיש . מירחא מייניבו מינבמ או תוספרמ, תורוקמ תוינח

. אשד, המדא, המגודל) גלש מניאש מירחום תברקב לילגב שומיש . (האלה וכו צחצ

. תואשמ תפיחד או תכישמ .

. מיעסונ ביכרהל ניא .

תויללכ תוחיטב תוארוה

⚠ הרחזה

תומלעתה. תוחיטבה תוארוהו תוחיטבה תורהזא לכ תא ארק או/ו הפרש, תולמשחתהל סורגל הלולע תוארוהו תורהזמה השק העיצפ.

דיטעב שומישל תוארוהו תורהזמה לכ לע רומש

גלשה תסלפמ תלעפה תעב ולא תוארוהל עמשיה

⚠ הרחזה

ללהל תומושרה תוארוהמה תומלעתה. תוארוהה לכ תא נבהו ארק השק העיצפ או/ו הפרש, תולמשחתהל סורגל הלולע

■ צורת לא. קל .

■ התלעפה ינפל רבדב תעגונ אל גלשה תסלפמ אדו

■ תופכו מיידיה, מינפה תא קחרה. הטילפה חתפמ דימת קחרתה מיבבותסמ או מיענ, מירחסנ מיקלחמ מייגרה

■ תורובל בל מיש גלשה תסלפמב שומישה תעב ינרע ראשיה בכר ילכ או מירחא מירחסנ מיינוכיסו חטשב

■ צחצח יחטשמ לע תסלפמב שמתשהל לא

■ גלש הנפת לא. תסלפמה סע דרו הלע, מיעופישמ גלש יוניפ תעב תסלפמב שמתשהל לא. ונויכ תפלחה תעב רהזיה. בחורל עופישב מילולת מיעופישמ גלש יוניפל אז גלש

■ מיחטשמב או גג לע גלשה תסלפמב שמתשהל הסנת לא

מיקלחו מילולת מיעופושמ.

■ יעצמאו תוחולה, מינגמה מא גלשה תסלפמב שמתשהל לא ממוקמב מניא מירחאה תוחיטבה

■ תויאשמ, תוינוכמ, תיכוזכ דיל גלשה תסלפמב שמתשהל לא תיווז תא הכלהכ ננוכל ילב האלה וכו מיקוצמ, מיעוקש תונולח הדובעה רזאמ דמחמ תיוחו מידלי קחרה. גלשה לש הטילפה

■ הדימה לע רתי הילע סימעת לאו חוכב תסלפמה תא פוחדת לא איהשכ רתוי יתוחיטב נפואבו רתוי בוט דובעת גלשה תסלפמ הב דובעל הדענו איהש תוריהמב תדבוע

■ מיחטשמ לע תוהובג תויוריהמב גלשה תסלפמב שמתשהל לא תסלפמה סע רוחאל הדובע תעב רהזיהו רוחאל לכתסה. מיקלח

■ רובעל מירחאל חנינת לאו סדא ינב רבעל הטילפה תא ונוכת לא שומישב איהשכ גלשה תסלפמב תיזחב

■ ANSI Z87.1 וקתב מידומעה תוחיטב יפקשמ בכרה

■ מיבוט הרואת יאנתב או סוי רואב גלשה תסלפמב שמתשהל רתביבסל בל מישו LED- ינספ תא קלדה, הלילב שומיש תעב

■ תדוקנב ראשיה. הנוכמה לש תנווכמ יתלב הלעפהמ ענמיה תסלפמו ליעפמה לע. גלשה תסלפמב תלעפה תעב הלחתהה הלעפה תוארוה" קרפב ויע. הלעפהה תעב מייבצי תויהל גלשה "ובי"

■ הרטמל קר גלשה תסלפמב שמתשה. מייאנת ילב שמתשה הל הדענו איהש

■ וזיאו רדמ לע דימת רומש. הדימה לע רתי הילע סימעת לא

■ רומש. הב שומישה תעב מיידיה יתשב גלשה תסלפמב תא ענה הדיחאה תוידייב הבוט הזיחא לע

■ רשפה, אופק חרק לשב תוישפוחב בבותסמ אל רלפמיהא מא שומישה ינפל בטיה גלשה תסלפמב תא

■ תויראשמ יקנ רלפמיהאש דפקה

■ בבותסמ אוהשכ ותוא רוצעל הסנת לאו רלפמיהא עגית לא

■ מיענ מיקלחמ מייגרה תופכו מינפה, מיידיה תא קחרה

■ דחא סוקממ רבעמ תעב או רצענ התא מא עונמה תא הבכ רחאל

■ הניאשכו התרבעה תעב גלשה תסלפמב הלולסה תא אצוה שומישב

■ התוא וקתנו גלשה תסלפמב תא הבכ, רז מצעב העיצפ רחאל גלשה תסלפמב תלעפה ינפל מיקזנו וקת. קזנו שפח נכמ רחאלו שדחמ שומישו

■ דימת התוא הבכ, גירח נפואב דוערל הליחתמ גלשה תסלפמב מא הנכס לע תוידעמ תוידער, ללכ רדב. רכל הביטה תא שפחו

■ וניא ליעפמהש תמיא לכ גלשה תסלפמב תא וקתנו עונמה תא הבכ ונוכ, ונקיית ינפלו רלפמיהאמ תויראש יוקני ינפל, שומישל נכום הקידיב או

■ מיענ בכר ילכ דיל או מייבוצי מיישיב לע גלש טולפת לא

■ גלש יוניפ רחאל תוקד רפסמ רשמו לעפל גלשה תסלפמב חנה מיענ מיקלח לש האיפק עונמל ידכ

■ רובע נרציה לש מירזיבאו מיירוקמ פוליק וקלחב קר שמתשה לולע ורשווא אלש מירזיבא או מירפלהב שומיש. גלשה תסלפמב מורגל תלילשלו גלשה תסלפמב קזנל או שמתשמל השק העיצפל מורגל תוירחאה

■ גלשה תסלפמב. תלעופ איהשכ גלשה תסלפמב תא מירת לא עקרקה לע עונל תדעוימ

■ מה. מיטישכת או מייפור מיידיג שבלת לא - הכלהכ שבלתה מיענ מיקלחב ספתינה מילולע

■ גלשה תסלפמב שומיש תעב תומיאתמ פרוח ילעל לע

■ מאתהב טעמל, חוטב וניא ינדי בצמב גלש תסלפמב שומיש שמתשמל ירדמב תועיפומה, הזכ שומישל תודחוימה תוארוהל

תורוקמ תוארוה) תירבע

- סוקמב - רוגס סוקמב שומיש הב השענ אלש גלש תסלפמ נסחא סידלי לש סדי גשיהמ קחרה, הליענל ותינה שביו רוגס

תויללכ תוחיטב תוארוה

- העוניש קלהמב תחטבואמ גלשה תסלפמש אדו
- הובגש סוקמב התוא לענו שבי סוקמב גלשה תסלפמ תא נסחא לש סדי גשיהמ קחרהו קזנ וא השרומ יתלב שומיש עונמל ידכ סידלי
- תסלפממ גלש הקנ. תויראש אללו תויקנ, תושבי תוידיהש אדו "הקוזחת" קרפב וייע, פסונו עדימל. שומיש לכ רחאל גלשה הז קירדמב
- הנפ, תופלקתמ וא תומוגפ גלשה תסלפמ לעש תוקבדמה סא (סניח החיש) +004922129242919 ונפלטב סחה וקל
- הב וייע. דיתעב שומישל חוטב סוקמב וז תוארוה תרבוה רומש לכ לע. סירחא מישמשמ קירדהל ידכ הב שמתשהו תופוכת תוידוסיב תוארוהה תא אורקל וז תוארוה תרבוהב מישמשמה
- זוריגל תוארוהה יפל לעפ. גלשה תסלפמ לש התוניקת לע רומש סירדיבא תפלחהו

רבסה/דועיי

דועיי רבסה	מילמסל
V	חתמ
A	פרז
Hz	(היינשל סירוזחמ) תורידת
Wh	למשח נתסחא תלוביק - העש/טאו
Ah	פרז תלוביק - העש/רפמא
DC	רשי פרז
≡	פרז וייפאמ או גוס
RPM	הקדל סיבוביס
/min	האלה נכו לולסמ, חטשמ תוריהמ, תומיעפ, סיבוביס הקדל
	השק העיצפל הנכס וייצמ
	קירדמה תא אורקל שמתשמה לע, נוכיסה נתנקלה רצומב שומיש ינפל וניבהלו שמתשמל
	הנוכמב שומיש תעב תע לכב סינזוא ינגמ בכרה
	סע נגמ יפקשמ דימת בכרה, דויצה שומיש תעב ANSI Z87.1 וקתב סידמועה סייצ סניגמ
	סדא ינב עוצפלו זתניהל סילולע סיפופועתמ סימצע שוכרל קיזהל וא
	סיילגר תופכו סידי קחרה
	אוהשכ רלפמיהאמ סיילגר תופכו סידי קחרה בבותסמ
	הנוכמהמ חוטב קחרמל חרוא ירבע קחרה
	התביזע ינפל הנוכמה תא קתנו עונמה תא הבכ
	הטילפה רוזאמ סיילגר תופכו סידי קחרה
	סינגמה לכ לע רומש. סיענ סיקלחמ קחרתה סמוקמב תוחולהו

תוריקמ תוארוה תירבע

מיטרפמ

עונמ	40V
תודיער	2.5m/s ² , k=1.5m/s ²
שער ןחל תמצוע	63dB(A), k=3.0
שער תמצוע	85dB(A)
סמוע אלל תוריהמ	1800 RPM
הדובע בחור	12 in. (30 cm)
הדובע קמוע	4 in. (10.2 cm)
רלפמיא לדוג	11 in. (27.8 cm)
הטילפ קחרמ	20 ft. (6 m)
הללוס	29727
נעטמ	2910907
הללוס אָלל לַקשִׁמ	7.24 kg

רויט 1 (רויט האר) רואית

הלאה מיירקיעה סיקלחהמ תבכרומו הנוכמה:

- הללוס את
- רזע תידי
- הליענ רותפכ
- העוצרה עניה יוסיכ
- רלפמיא
- דרגמ
- הליענ נצחל
- הלעפה גתמ
- תוחיטב חתפמ

לולכמה תאצוה

הזיראהמ

הז רצומ ביכרהל שי

- לכש אדו. הספוקהמ מירזיבאהו רצומה תא תוריהזב אצוה. הספוקב מיאצמנ הלוכתה תמישרב מייעיפומה מיטרפמ.

הרהזא

הלוכתה תמישרב מהשלכ סיקלח מא הז רצומב שמתשת לא ורציה. הספוקהמ ותוא איצומ התאשכ רצומה לע רבכ מיבכרומו תושעל חוקלה לע, רצומה לע המישרב סיקלחה תא ביכרמ אל השק העיצפל סורגל לולע הכלהכ בכרוה אלש רצומב ושמיש. תאז

- סיקזו או מירבש ומרגנ אלש אדוויל ידכ רצומה תא בטיה קודב עונישה ךלהמב.
- רצומה תא בטיה קודבתש דע הזיראה ירמוח תא ךילשת לא וב שמתשתו.
- לש תורישה זכרמל הנפ, מירסח או מימוגפ סיקלח מא עויס תלבקל Greenworks Tools

הלוכת תמישר

- גלש תסלפמ
- שמתשמל ךירדמ

הרהזא

דע רצומב שמתשת לא, מירסח או מימוגפ מהשלכ סיקלח מא מירסח או מימוגפ סיקלח מע רצומב שומיש. סיקלחה תפלחהל השק העיצפל סורגל לולע.

הרהזא

תוארוהל תועמשה-אי. הבכרהה תמלשהל דע למשחל רבחת לא השק העיצפלו תנוכמי יתלב הלעפהל סורגל לולע.

הרהזא

וצלמוה אלש מירזיבא רוציל או רצומה תא תונשל הסנת לא. זהה רצומה מע שומישל מיכוסמ מיאנת רוציל לולעו הערל שומישל בשחנ הזכש יוניש לכ השק העיצפל ליבוהלו.

2) רויט (מיריצה רוביח)

- ונתחתה (A) ריבצש רוחל תידיה ריצ לעש (B) ויפה תא אאתה.
- מיטולחל קדוהמ אוהש דע ונעשה נוייכב הליענה רותפכ תא בבוס.

תורוקמ תוארוה) תירבע

הלעפה

⚠ הרזא

רירבשש רוכז. מירצומה תא ריכמ התאש ונויכמ קר ונאש היהת לא השק העיצפל מורגל ידכ קיפסמ תוריהז רסוח לש היינש

⚠ הרזא

מורגל לולע רבדה, וכן השעת אל מא. וגמ יפקשמ דימת בכרה השק העיצפלו מיינעל מימצע לש תופופעתהל

3) רזעה תידי הבוג תא ונווכ

- תסלפמל הדומצ הניא רזעה תידיש דע סיגרבה תא ררחש
- תוהבגומה (D) תודוקנהש אדו, יוצרה הבוגל רזעה תידי תא זזה תידיה (C) ריצ דצבש מיצירחל תומאתומ רזעה תידיב גרבמב סיגרבה תא קדה, יוצרה בצמב תמקוממ תידישה רחאל תסלפמל בטיה הדומצ רזעה תידיש דע ספיליפ

4) הללוסה רוביח

(3: בלש - 2: בלש 4 רויא האר)

- גלשה תסלפמ לש ווילעה קלחב (11) אתה יוסיכ תא חתפ
- המוקמב התוא לוענל ידכ הטמ יפליכ (12) הללוסה תא קלחה
- גלשה תסלפמל אלמ ופואב תסנכומ הללוסה, השיקנ תעמשנשכ
- (11) אתה יוסיכ תא רוגס

4) רויא האר) הללוסה תאצוה

- תסלפמו הצוחה ופוקי הליענה וצחל. הלעפה גתממ הפרה הבכית גלשה
- גלשה תסלפמ לש ווילעה קלחב (11) אתה יוסיכ תא חתפ
- תירוחאה תידיב (12) הליענה וצחל לע תכשוממ הציחל וצחל
- גלשה תסלפממ הללוסה תא אצוה

4) רויא האר) גלשה תסלפמ תלעפה

תעב מיביצי תויהל הדיחיהו ליעפמה לע, השק העיצפ עונמל ידכ גלשה תסלפמ תלעפה

גלשה תסלפמ תא ליעפמהל ידכ הז וצחל יפל קיידב לעפ

- תא סנכהו תוחיטבה חתפמ לש (10) וטקה יוסיכה תא חתפ עקתל (9) חתפמה
- הללוסה אתל תסנכומ הללוסהש אדו
- הליענה וצחל לע תכשוממ הציחל וצחל
- גתמ לע תכשוממ הציחל וצחל, הליענה וצחל לע הציחל וצחל הלעפה

דע קזחומ אל הליענה וצחל מא לעפות אל גלשה תסלפמ: הרעה רישכמה תלעפהו קדהה לע הציחל רחאל. הלעפה גתמ תמרהל הליענה וצחלמ הפרה

- גלשה תסלפמב שמתשהל לחתהו תידיב זוחא

גלשה תסלפמ יוביכ

- הלעפה גתממ הפרה
- הבכית גלשה תסלפמו הצוחה ופוקי הליענה וצחל

גלשה תסלפמ שומיש

- קמועה "הלעפה תוארוה"ל מאתהב גלשה תסלפמ תא לעפה תומדקתהה תוריהמ תא מייעבוק גלשה לש לקשמהו
- דרגמה לע ונעשית איהש וך המידק גלשה תסלפמ תא וצחל

הלעפהל תוצע

- דריש רחאל דימ גלש הנפ
- יוניפה ירבעמ ויב הפיפח לע דפקה, גלשה לש אלמ יוניפל
- חורה ווויכב גלשה תא טולפ, ותיני מא
- וניפל רוזאהש דפקה, גלשה חופמל קזנ תעינמלו תוחיטבה נעמל מירחא מירז מימצעו מינעצע, מינבא לוטנ

תורוקמ תוארוה) תירבע

הקזחת

⚠ הרזא

תחיינ איהשכ הנוכמב הקזחתה תולועפו מילופיטה לכ תא עצבל שי עונמה תא הבכ, הקזחת תולועפ עוציב ינפל. יובכ עונמהשכו

⚠ הרזא

תולועפ עוציב ינפל מימיתמ וגמ יפקשמו תופפכ, מידגב שבל הקזחת.

5-6 רויא) דרגמה תפלחה

⚠ הרזא

התוא קתנו גלשה תסלפמ תא הבכ, השק העיצפ עונמל ידכ הקזחת תולועפ עוציב ינפל למשהמה

ןרציה לש מיירוקמ פולחי יקלחב קר שמתשה

- תא מקמ. הדובע נחלוש לע וא עקרקא לע גלשה תסלפמ תא חנה הילעמ יפלכ הנפי רלפמיאהש רכ גלשה תסלפמ
- רלפמיאל תחתמ מימקוממה (12) סיגרבה תעברא תא רסה ספיליפ גרבמ תועצמאב תיבל דרגמה תא מיחטבאמה
- מיאתמ פואב ותוא רלשהו (6) דרגמה תא רסה
- תסלפמל ותוא רבחו לענייש דע ומוקמל שדחה דרגמה תא פוחד סיגרבה תעברא תועצמאב גלשה

7 רויא) רלפמיא תפלחה

- ① ינמיה יוסיכה תא ריטהל ידכ סיגרבה 6 תא ררחש
- ② דפקה. עניהה תלגלגמ (נחתומ עורי) העוצרה נחתומ תא רזשמ ורתונש גרובהו פיקה, תיקסדה תא דבאל אלש
- ③ העוצרה תא רסה
- ④ סיגרבה 4 תא ררחש
- ⑤ ילאמשה יוסיכה תא ריטהל ידכ סיגרבה 6 תא ררחש
- ⑥ תילאמשה תיחולה תא חטבאמה סואה תא רסה
- ⑦ רבוחמה תלגלגה לולכמ סע רלפמיאה ריצ תא רסה
- ⑧ לוורש תא דבאל אלש דפקה. סוגפ/נשיה רלפמיאה תא רזשמ ריצה לש ילאמשה דצה תא חטבאמש ריצה
- ⑨ רלפמיאל רבוחמה תלגלגה לולכמ סע רלפמיאה ריצ תא סנכה תא חטבאמש תרמשש ריצה לוורש תא ריחחל דפקה. שדחה ומוקמל ריצה לש ילאמשה דצה
- ⑩ תא חטבאל ידכ התוא קדהו המוקמל תרמשש סואה תא רזחה תידיצה תיחולה לולכמ
- ⑪ חטבאל ידכ סתוא קדהו ממוקמל סירתונה סיגרבה תא רזחה ילאמשה דצה יוסיכ תא
- ⑫ חטבאל ידכ סתוא קדהו ממוקמל סירתונה סיגרבה תא רזחה תלגלגה לולכמ תא
- ⑬ המוקמל הרחב העוצרה תא רזחה
- ⑭ ומוקמל הרחב (נחתומה עורי) העוצרה נחתומ תא רזחה
- ⑮ חטבאל ידכ סתוא קדהו ממוקמל סירתונה סיגרבה תא רזחה ינמיה דצה יוסיכ תא

נוסחא

- נוסחאה ינפל ררקתהל עונמל חנה
- יתלב שומיש עונמל ידכ לועג סוקמב גלשה תסלפמ תא נסחא קזנ וא השרומ
- בטיה ררוואמו שבי סוקמב גלשה תסלפמ תא נסחא
- מידילי לש מדי גשיהל פוחמ גלשה תסלפמ תא נסחא

יוקינ

התוא קתנו גלשה תסלפמ תא הבכ, השק העיצפ עונמל ידכ קלחה יוקינל הנטק תשרבמב שמתשה. לופיט וא יוקינ ינפל למשהמה מיקזח יוקינ ירמוחב שמתשת לא. גלשה תסלפמ לש ינוציחה

נומילו רואו וגכ מייטמורא מינמש מיליכמה מייתיב יוקינ ירמוח קיטסלפ מיישעה תוידילו תיבל קיזהל מילולע טפנ סיטב לע מיסממו הכר תילטמב תוחל בג

גלשה תסלפמ עוניש

- עונישה ינפל ררקתהל עונמל חנה
- עונישה תעב גלשה תסלפמ תא חטבא
- רזעה תידיבו הנוילעה תידיב זוחא, גלשה תסלפמ תזזה תעב

תורוקמ תוארוה) תירבע

הביבסה לע הנגה



תיתיבה הפשאה סע דחי ילמשח דויצ קילשת לא עגובב 2012/19/EC תיפוריאה היחנהל סאתהב הלש תוכלשההו ינורטקלאו ילמשח דויצ תלוספל ושי ילמשח דויצ פוסאל שי, סייצראה סינקתל סאתהב נמטומו ילמשחה דויצה סא. רוזחמי קרוצל דרפנב ימל עיגהל סילולע סיליערה סירמוחה, המדאב תואירבל קיזהלו נזמזה תרשרשל רודחל, סוהתה תויושרל הנפ, פסונ עדימל. תישיאה החורלו או תיתיב הפשא לש הכלשהל תואירחאה תומיאתמה תנוחל.



פואב נתוא קלשה, תוללוסה לש תורישה ייח פוסב סדא ינבל וכוסמ רמוח הליכמ הללוסה. הביבסל יתודידי דעוימה וקתמב דרפנב וכילשהלו וריסהל שי. הביבסלו וני-סויתיל תוללוסל



רשפאמ תוזיראו סישמושמ סירצומ לש דרפנ פוסיא שומיש. בוש סהב שמתשהלו סירמוחה תא רזחמל לש סוהיז עונמל עייסמ סירחוממ סירמוחב שדוחמ סלג ירמוחל השירדה תא ויטקהלו הביבסה

תויעב וורתפ

היעבה	תירשפא הביס	וורתפה
תסלפמ תא ליעפהל ותיני אל גלשה.	הנועט אל הללוסה.	הללוסה קירדמב טרופמש להונה יפל הללוסה תא ועט הז קירדמב וייע או ועטמהו.
	נצחלב הכלהכ שמתשמ אל התא הלעפהה גתמב או הליענה.	ידכ רותו הליענה נצחל לע תכשוממ הציחל וילע הצחל.
	ידימ הרק הללוסה.	הללוסה תא חנה. גלשה תסלפמ הללוסה תא אצה תא אצה. תוקד 10 קשמב ועטיהל הל חנהו ועטמב ינפל גלשה תסלפמל התאו סנכהו ועטמה הללוסה שומישה.
	אלמ פואב תסנכומ אל הללוסה זראמה וותל.	זראמה וותל אלמ פואב תסנכומ הללוסה אדו.
	או לופיטל הקוקז הללוסה ונתיי הפלחה.	סניח רפסמל רשקתה, הללוסה לש הפלחהל או עויסל +004922129242919.
אל רוטורה קא לעופ עונמה בבותסמ.	המוגפ העוצרה.	("רלפמיאה תפלחה" פיעסב וייע) העוצרה תא פלחה.
הריתומ גלשה תסלפמ גלש לש הקד הבכש.	קוחש דרגמה.	דרגמה תא פלחה.

Lietuviškai (Originalių instrukcijų vertimas)

Jūsų produktas yra sukurtas ir pagamintas pagal aukščiausius „Greenworks tools“ standartus siekiant patikimai, saugiai bei lengvai atlikti reikiamą darbą. Atitinkamai prižiūrėdami šį produktą, jūs ilgus metus mėgausitės KOKYBIŠKU IR BE SUNKUMŲ ATLIEKAMU DARBU. ZAHVALJUJEMO VAM ŠTO STE KUPILI PROIZVOD TVRTKE GREENWORKS TOOLS.

IŠSAUGOKITE ŠIĄ VARTOTOJO INSTRUKCIJĄ VĒL-ESNIAM PASINAUDOJIMUI.

IVADAS

NUMATYTAS NAUDOJIMAS

Numatytas naudojimas. Šis įrenginys yra sukurtas ir pagamintas sniego valymui, pervežimui ir išmetimui dirbant ant šaligatvių, soduose, važiuojamojoje dalyje ir kituose žemės lygyje esančiuose paviršiuose.

NET INKAMAS NAUDOJIMAS

Sniego kastuvas turi būti naudojamas tik sniego valymui. Netinkamas naudojimas Bet koks kitas naudojimas, kitoks nei nurodyta aukščiau, gali būti pavojingas ir sąlygoti žalą asmenims ir/arba daiktams. Netinkamu naudojimu laikoma (kaip nurodyta pavyzdžiuose, tačiau ne tik):

- Naudoti įrenginį paviršiuose, esančiuose virš žemės lygio, tokiuose kaip gyvenamųjų namų, garažų, verandų ar kitų struktūrų ar pastatų stogai.
- Įjungti sraigatį dirbant su kitokiais elementais, nei sniegas (pavyzdžiui žemė, žolė, žvirgždas, ir t.t.).
- Vilkiti arba stumti krovinius.

BENDROS SAUGOS TAISYKLĖS

▲ ĮSPĖJIMAS

Neperskaičius visų saugos įspėjimų ir instrukcijų bei jų nesilaikius, gali baigtis elektros šoku, gaisru ir / ar sunkiais sužeidimais.

IŠSAUGOKI TE VISUS ĮSPĖJIMUS IR INS TRUK CIJAS ATEI ČIAI .

NAUDODAMI SNIEGO KASTUVĄ LAIKYKITĖS ŠIŲ TAI-SYKLIŲ

▲ ĮSPĖJIMAS

PERSKAITYKITE IR SUPRASKITE VISAS INSTRUKCIJAS. Jei nesilaikysite žemiau išvardintų instrukcijų galite patirti elektros šoką, sukelti gaisrą ir/arba stipriai susižeisti.

- Eikite. Nebėkite.
- Prieš įjungdami sniego kastuvą patikrinkite, ar jis prie nieko nesiliečia.
- Visada laikykitės atokiau nuo išmetimo angos. Nepriartinkite veido, rankų ir pėdų prie paslėptų, judančių ar besisukančių dalių.
- Naudodami sniego kastuvą visada būkite dėmesingi, stebėkite, ar ant grunto nėra duobių, nematomų kliūčių ar eismo.
- Nenaudokite sniego kastuvo ant žvyro arba skaldos. Būkite labai atsargūs, kirsdami žvyru arba skalda dengtus pravažiavimus, takus arba kelius.
- Valydami sniegą šlaituose judėkite aukštyn-žemyn. Niekada neikite skersai šlaito. Atsargiai keiskite kryptį. Šio sniego kastuvo nenaudokite stačių šlaitų valymui.
- Nemėginkite sniego kastuvo naudoti stogų, ar bet kokių stačių ir slidžių paviršių valymui.
- Nenaudokite sniego kastuvo jei apsaugos, plokštelės, ar kita saugos įranga nėra pritvirtinta.
- Nenaudokite sniego kastuvo netoli stiklo konstrukcijų, automobilių, sunkvežimių, rūsio langų šulinių, stačių skardžių ir t. t., prieš tai nenustatę tinkamo sniego išmetimo kampo. Darbo zonoje negali būti gyvūnų ir vaikų.
- Nenaudokite pernelyg daug jėgos ir neperkraukite sniego kastuvo. Sniego kastuvas veiks geriau ir saugiau, jei bus naudojamas pagal numatytus pajėgumus.
- Sniego kastuvu valydami slidžius paviršius nenaudokite didelio greičio. Jei reikės judėti atbuline eiga, pradžioje atsigręžkite ir būkite dėmesingi.
- Nenukreipkite sniego išmetimo krypties į žmones ir neleiskite niekam eiti pirma sniego kastuvo, kol jį naudojate.
- Naudokite apsauginius akinius, kurie atitinka ANSI Z87.1 standartus.
- Sniego kastuvą naudokite dieną arba esant geram dirbtiniam apšvietimui. Jeigu naudojate naktį, įjunkite LED žibintus ir matykite aplinką, kurioje dirbate.
- Įjungdami sniego kastuvą būkite startinėje padėtyje, kad išvengtumėte netyčinio paleidimo. Paleidimo metu sniego kastuvas ir operatorius turi būti stabilioje padėtyje. Žr. skyrelį „Paleidimo / sustabdymo instrukcijos“.
- Naudokite šį sniego kastuvą tiktai pagal numatytą paskirtį.
- Nesiekite per toli. Visada stovėkite tvirtai, išlaikykite pusiausvyrą.
- Sniego kastuvo naudojimo metu laikykite jį abiem rankomis. Tvirtai suimkite rankenas.
- Jei dėl užšalusio sniego siurbliaratis negali laisvai sukstis, prieš pradėdami naudoti sniego kastuvą pirmiausia jį išštrpykite.
- Išvalykite visus siurbliaracio nešvarumus.
- Nemėginkite valyti sparnuotės, kol veikia variklis.
- Drabužius ir kūno dalis laikykite atokiau nuo siurbliaracio.
- Jeigu liaujatės valyti arba norite persikelti į kitą vietą, sustabdykite variklį.
- Kai kastuvas yra transportuojamas arba nenaudojamas, išimkite akumuliatorių.
- Jei atsitrenksite į kitą objektą, išjunkite sniego kastuvą, ištraukite maitinimo laidą ir apžiūrėkite pažeidimus. Prieš iš naujo paleisdami ir naudodami sniego kastuvą

Lietuviškai (Originalių instrukcijų vertimas)

pašalinkite pažeidimus.

- Jeigu sniego kastuvus pradeda neįprastai vibruoti, nedelsdami jį sustabdykite ir pasistenkite nustatyti priežastį. Vibracija paprastai praneša apie pavojų.
- Jei operatorius nėra savo darbinėje padėtyje, prieš valydami užsikimšusią sparnuotę, prieš bet kokį remontą, sureguliuavimo darbus ar patikrinimą visada sustabdykite variklį ir išimkite akumuliatorių.
- Nemeskite sniego į viešuosius kelius ir gatves, ar netoli judančio transporto.
- Baigę sniego valymo darbus leiskite sniego kastuvui padirbti kelias minutes, taip apsaugodami judančias dalis nuo užšalimo.
- Šiam sniego kastuvui naudokite tik originalias gamintojo atsargines dalis ir priedus. Naudodamas neleistinas dalis ar priedus naudotojas gali stipriai susižeisti, sugadinti sniego kastuvą ir garantiją tokiu atveju nebegalios.
- Neekliuokite sniego kastuvo, kol jis veikia. Sniego kastuvus yra sukurtas taip, kad judėtų žeme.
- Tinkamai apsirengkite - nedėvėkite laisvų rūbų, ar papuošalų, nes judančios dalys gali juos įtraukti.
- Naudodami sniego kastuvą avėkite tinkamą žiemos avalynę.
- Dirbti su sniego kastuvu laikant jį rankose yra nesaugu. Tai galima daryti tik laikantis specialių tokio naudojimo instrukcijų, kurios pateiktos operatoriaus vadove.
- Nenaudojamą sniego kastuvą laikykite viduje. Kai sniego kastuvo nenaudojate, laikykite jį viduje sausoje, užrakintoje, vaikams nepasiekiamoje vietoje.

BENDROS SAUGOS TAISYKLĖS

- Transportuodami sniego kastuvą patikrinkite, ar jis saugiai pritvirtintas.
- Sniego kastuvą laikykite sausoje patalpoje, kad niekas negalėtų juo pasinaudoti be leidimo arba sugadinti. Laikykite vaikams nepasiekiamoje vietoje.
- Rankenos turi būti sausas, švarios, be apnašų. Sniego kastuvą valykite po kiekvieno naudojimo. Daugiau informacijos rasite šio vadovo skyrelyje apie techninę priežiūrą.
- Jei ant sniego kastuvo esančios etiketės nublunka, ar pradeda atsiklijuoti, susisiekite nemokama pagalbos linija +004922129242919.
- Šias instrukcijas laikykite saugioje vietoje, kad galėtumėte panaudoti ateityje. Dažnai jas skaitykite ir naudokite jas instruktuodami kitus naudotojus. Kiekvienas, kuris naudoja šį sniego kastuvą, turi atidžiai perskaityti šias instrukcijas.
- Gerai prižiūrėkite sniego kastuvą. Sutepkite ir keiskite priedus taip, kaip nurodyta instrukcijoje.

ŽENKLAS

ŽENKLAS	PASKIRTIS / REIKŠMĖ
V	Įtampa
A	Srovė
Hz	Dažnis (hercais)
Wh	Vatvalandė – energijos laikymo charakteristika
Ah	Ampervalandė – srovės charakteristika
DC	Nuolatinė srovė
⋯	Srovės rūšis arba ypatybė
RPM	Sūčiai per minutę
/min	Sūčiai, eiga, paviršiaus greitis, apsisukimai ir t. t. per minutę.
	Įspėja apie galimą sužeidimo pavojų.
	Siekiant išvengti įpurškimų po oda ir sužeidimų pavojaus, niekada nenukreipkite srovės į žmones arba gyvūnus, ir neikiškite po srovę jokių kūno dalių. Įpurškimo po oda sužeidimus taip pat gali sukelti nesandarios žarnos ir tvirtinimo detalės. Nelaikykite rankų ant žarnų arba tvirtinimo detalių.
	nenukreipkite srovės į žmones arba gyvūnus, ir neikiškite po srovę jokių kūno
	Indossare sempre una maschera per gli occhi con schermi laterali che rispetti lo standard ANSI Z87.1 quando si mette in funzione questo utensile.
	ir tvirtinimo detalės. Nelaikykite rankų ant žarnų arba tvirtinimo detalių.
	Rankas ir pėdas laikykite atokiau.
	Rankas ir pėdas laikykite atokiau nuo besisukančio siurbliaračio.
	Pašaliniai asmenys turi palaikyti saugų atstumą nuo įrenginio.
	Prieš pasitraukdami nuo įrenginio, pirmiausia sustabdykite variklį ir ištraukite elektros srovės maitinimo laidą.
	Rankas ir pėdas laikykite atokiau nuo išmetimo angos.
	Laikytės atokiau nuo judančių dalių. Visos apsaugos ir skydeliai turi būti pritvirtinti.

Lietuviškai (Originalių instrukcijų vertimas)

TECHNINĖS SĄLYGOS

Variklis	40V
Vibracija	2.5m/s ² , k=1.5m/s ²
Garso slėgio lygis	63dB(A), k=3.0dB(A)
Garso galios lygis	85dB(A)
Tuščiosios veikos greitis	1800 RPM
Valymo plotis	12 in. (30 cm)
Valymo gylis	4 in. (10.2 cm)
Sparnuotės dydis	11 in. (27.8 cm)
Išmetimo atstumas	20 ft. (6 m)
Akumuliatoriaus sblokas	29727
Įkroviklis	2910907
Svoris (be akumuliatorių)	7.24 kg

PAVAIZDAVIMAS (žr. 1 pav.)

Įrenginį sudaro šios pagrindinės sudamosios dalys :

1. Akumuliatoriaus skyrius
2. Papildoma rankena
3. Fiksavimo mygtukas
4. Juostinės pavaros dangtelis
5. Siurbliaratis
6. Grandiklis
7. Užrakinimo mygtukas
8. Perjungimo svirtelė
9. Saugos raktas

SURINKIMAS

IŠPAKAVIMAS

Šį produktą būtina sumontuoti.

- Atsargiai išimkite įrankį ir jo priedus iš dėžės. Įsitikinkite, kad pakuotėje yra visos sąraše pažymėtos detalės.

⚠ ĮSPĖJIMAS

Nenaudokite šio įrankio, jei nors viena detalė iš pakuotės sąrašo jau yra pritvirtinta prie produkto, kai jį išpakuojate. Šiame sąraše nurodytos detalės nėra pritvirtintos prie įrankio gamykloje bei jas turi sumontuoti vartotojas. Naudodamiesi netinkamai iš anksto sumontuotu prietaisu galite sunkiai susižeisti.

- Gerai patikrinkite prietaisą, ar pervežimo metu prietaisas nebuvo apgadintas ar sulaužytas.
- Neišmeskite pakuotės, kol neapžiūrėjote, ar prietaisas veikia patenkinamai.
- Jei trūksta detalių ar jos pažeistos, pagalbos kreipkitės į artimiausią „Greenworks tools“ aptarnavimo centrą

PAKUOTĖS SĄRAŠAS

- Sniego kastuvas
- Naudotojo vadovas

⚠ ĮSPĖJIMAS

Nenaudokite prietaiso, jei trūksta detalių ar jos yra apgadintos tol, kol jos nebus pakeistos. Naudodamiesi prietaisu esant ne visoms ar apgadintoms detalėms, galite sunkiai susižeisti.

⚠ ĮSPĖJIMAS

Nejunkite įrenginio į elektros srovės tiekimo lizdą, kol jo pilnai nesurinksite. Priešingu atveju įrenginys gali atsitiktinai įsijungti ir stipriai sužaloti.

⚠ ĮSPĖJIMAS

Nebandykite prietaiso modi kuoti ar kurti priedų, kurie nėra rekomenduojami naudoti su šiuo produktu. Bandymas jas keisti ar modi kuoti laikoma netinkamu naudojimui, galinčiu sukelti pavojingą situaciją ir jus rimtai sužeisti.

KOTŲ SUJUNGIMAS (žr. 2 pav.)

- Rankenos koto kaištelį (B) įtaikykite į apatinio koto skylutę (A).
- Fiksavimo rankenėlę pasukite pagal laikrodžio rodyklę, kol ji bus pilnai priveržta.

Lietuviškai (Originalių instrukcijų vertimas)

EKSPLOATAVIMAS

⚠️ ĮSPĖJIMAS

Nors ir esate su prietaisu susipažinę, elkitės atsargiai. Atsiminkite, kad užtenka tik sekundės dalelytės.

⚠️ ĮSPĖJIMAS

Visada dėvėkite akių apsaugos priemones. Neužsidėjus, į jūsų akis gali patekti nuolaužų, kurios gali rimtai sužaloti.

PAGALBINĖS RANKENOS AUKŠČIO REGULIAVIMAS (žr. 3 pav.)

- Atsukite varžtus, kol pagalbinė rankena atsilaisvins.
- Nustatykite jums tinkamą pagalbinės rankenos aukštį ir įsitikinkite, ar paaukštinti pagalbinės rankenos galai (D) lygiuojasi su grioveliais (C), esančiais ant vieno rankenos koto šono.
- Kai rankenos nustatymai bus baigti, priveržkite varžtus su kryžminiu atsuktuvu, kol pagalbinė rankena bus pritvirtinta.

KAI ĮDĖTI AKUMULIATORIŲ

(See figure 4 ŽINGSNIS: 2 - ŽINGSNIS:3)

- Atidarykite akumulatoriaus skyriaus dangtelį (11) sniego kastuvo viršuje.
- Pastumkite akumuliatorių žemyn, kad užsifiksuotų savo vietoje. Akumulatorius visiškai įsistato į sniego kastuvą tada, kai išgirstate spragtelėjimą.
- Uždarykite akumulatoriaus skyriaus dangtelį (11).

KAI IŠIMTI AKUMULIATORIŲ (žr. 4 pav.)

- Atleiskite paleidiklį. Užrakinimo mygtukas atšoks, ir sniego kastuvas nustos veikti.
- Atidarykite akumulatoriaus skyriaus dangtelį (11) sniego kastuvo viršuje.
- Nuspauskite ir laikykite akumulatoriaus fiksavimo mygtuką (12) ties galine rankena.
- Išimkite akumuliatorių iš sniego kastuvo.

SNIEGO KASTUVO PALEIDIMAS (žr. 4 pav.)

Siekiant išvengti sužalojimų, sniego kastuvo paleidimo metu operatorius ir įrenginys turi stovėti stabiliai. Norėdami paleisti sniego kastuvą, toliau nurodytus žingsnius atlikite tiksliai pagal eilę.

- Atidarykite saugos raktui skirtą mažą dangtelį (10) ir įkiškite raktą (9) į skylutę.
- Patikrinkite, ar akumulatorius tinkamai įdėtas į akumulatoriaus skyrių.
- Paspauskite ir laikykite užrakinimo mygtuką.
- Laikydami užrakinimo mygtuką, paspauskite ir laikykite

perjungimo svirtelę.

PASTABA. Sniego kastuvo nepaleisite, jei nelaikysite nuspaudę užrakinimo mygtuko iki tol, kol pakelsite paleidiklį. Kai nuspaudžiame paleidiklį ir įrenginys ima veikti, atleiskite užrakinimo mygtuką.

- Laikykite kastuvą suėmę už rankenų ir pradėkite jį naudoti.

SNIEGO KASTUVO SUSTABDYMAS

- Atleiskite perjungimo svirtelę.
- Užrakinimo mygtukas atšoks, ir sniego kastuvas nustos veikti.

SNIEGO KASTUVO NAUDOJIMAS

- Paleiskite sniego kastuvą pagal Paleidimo instrukcijas. Sniego gylio ir svoris lems judėjimo greitį.
- Stumkite sniego kastuvą į priekį taip, kad jis judėtų ant grandiklio.

NAUDINGI PATARIMAI

- Sniegą valykite iš karto, kai tik nustoja snigti.
- Kad būtų švariai nuvalytas plotas, valymo takeliai turi šiek tiek persidengti.
- Jei įmanoma, sniegą šalinkite pavėjui.
- Saugumo sumetimais ir siekdami nepažeisti sniego valytuvo iš valomos teritorijos pašalinkite akmenis, žaislus ir kitus daiktus.

Lietuviškai(Originalių instrukcijų vertimas)

TECHNINĖ PRIEŽIŪRA

⚠️ ĮSPĖJIMAS

Visi techninės priežiūros patikrinimai ir darbai turi būti atliekami tik kai įrenginys nejuda, o variklis yra išjungtas. Prieš bet kokį techninės priežiūros darbą, išjungti variklį ir ištraukti raktelį.

⚠️ ĮSPĖJIMAS

Prieš atliekant techninės priežiūros darbus, apsirengti tinkama apranga, užsimauti pirštines ir užsidėti akinius.

GRANDIKLIO PAKEITIMAS (5-6 pav.)

⚠️ ĮSPĖJIMAS

SIEKDAMI IŠVENGTI SUNKIŲ SUŽALOJIMŲ, PRIEŠ PRADĖDAMI BET KOKIUS TECHNINĖS PRIEŽIŪROS VEIKSMUS IŠJUNKITE SNIEGO KASTUVĄ IR IŠTRAUKITE MAITINIMO LAIDĄ.

Naudokite tik originalias gamintojo atsargines dalis.

- Sniego kastuvą padėkite ant žemės, arba ant darbo stalo. Sniego kastuvą padėkite taip, kad siurbliaratis būtų nukreiptas į viršų.
- Naudodami kryžminį atsuktuvą, atsukite keturis po siurbliaračiu esančius varžtus (13), kuriais pritvirtintas grandiklis.
- Nuimkite grandiklį (6) ir išmeskite jį, kaip dera tokio pobūdžio atliekomams.
- Įstatykite naują grandiklį į vietą ir pritvirtinkite jį prie sniego kastuvo vėl prisukdami keturis varžtus.

SIURBLIARATIS PAKEITIMAS (7 PAV.)

- ①. Atsukite 6 varžtus ir nuimkite dešinės pusės dangtį.
- ②. Diržo įtempiklį (įtempimo rankeną) nuimkite nuo pavaros skriemulio. Nepameskite poveržlės, spyruoklės ir likusio varžto.
- ③. Nuimkite diržą.
- ④. Atsukite 4 varžtus.
- ⑤. Atsukite 6 varžtus ir nuimkite kairės pusės dangtį.
- ⑥. Atlaisvinkite veržlę, kuria pritvirtinta kairės pusės plokštelė.
- ⑦. Ištraukite siurbliaračio ašį kartu su skriemuliu.
- ⑧. Išimkite seną/sugadintą siurbliaratį. Nepameskite ašies įvorės, kuria pritvirtinama kairioji ašies pusė.
- ⑨. Siurbliaračio ašį kartu su skriemuliu įstatykite į naują siurbliaratį. Nepamirškite įstatyti išsaugotos ašies įvorės, kuria pritvirtinama kairioji ašies pusė.
- ⑩. Vėl uždėkite ir priveržkite veržlę, kuria pritvirtinama kairės pusės plokštelė.

- ⑪. Prisukdami likusius varžtus pritvirtinkite kairės pusės dangtį.
- ⑫. Prisukdami likusius varžtus pritvirtinkite pavaros skriemulį.
- ⑬. Į tą pačią vietą įstatykite diržą.
- ⑭. Į tą pačią vietą įstatykite diržo įtempiklį (įtempimo rankeną).
- ⑮. Prisukdami likusius varžtus pritvirtinkite dešinės pusės dangtį.

LAIKYMAS

- Prieš padėdami kastuvą į laikymo vietą leiskite varikliui atvėsti.
- Sniego kastuvą laikykite užrakinamoje patalpoje, kad niekas negalėtų juo pasinaudoti be leidimo, ar sugadinti.
- Sniego kastuvą laikykite sausoje, gerai vėdinamoje vietoje.
- Sniego kastuvą laikykite taip, kad jo nepasiektų vaikai.

VALYMAS

Siekdami išvengti sunkių sužalojimų, prieš pradėdami bet kokius valymo ar techninės priežiūros veiksmus išjunkite sniego kastuvą ir ištraukite maitinimo laidą. Sniego kastuvo išorės valymui naudokite šepetuką. Nenaudokite stiprių ploviklių.

Buitiniai valikliai, kurių sudėtyje yra aromatinių aliejų, pavyzdžiui, pušų ir citrinų, ir tirpikliai, kaip kad žibalas, gali pažeisti plastikinį korpusą ir rankenas. Drėgmę pašalinkite minkšto audeklo skiaute.

SNIEGO KASTUVO TRANSPORTAVIMAS

- Prieš transportuodami kastuvą leiskite varikliui atvėsti.
- Pervežimo metu sniego kastuvas turi būti saugiai pritvirtintas.
- Perkeldami sniego kastuvą imkite už viršutinės ir pagalbinės rankenos.

Lietuviškai (Originalių instrukcijų vertimas)

EAPLINKOS APSAUGA



Elektrinių prietaisų nešalinti kartu su buitinėmis atliekomis. Pagal Europos Direktyvos 2012/19/EB dėl elektros ir elektroninės įrangos atliekų ir jos įgyvendinimo suderinus su nacionaliniais teisės aktais nuostatas, nebeekspluatuojami elektriniai prietaisai turi būti rūšiuojami atskirai, kad galėtų būti panaudojami pakartotinai aplinkai nekenksmingu būdu. Jeigu elektros prietaisai yra pašalinami į sąvartyną arba patenka į dirvožemį, nuodingos medžiagos gali pasiekti gruntinio vandens klodus ir patekti į maisto grandinę, pakenkdamos jūsų sveikatai ir gerovei. Dėl išsamesnės informacijos apie šį gaminį, kreiptis į įstaigą, atsakingą už buitinių atliekų perdirbimą arba į gaminio Pardavėją.

Batteries



Pasibaigus jų tinkamumo eksploatuoti laikui, išmeskite elementus (akumulatorius) tinkamai rūpindamiesi aplinka. Elementų sudėtyje yra medžiagos, kuri yra kenksminga jums ir aplinkai. Juos reikia ištraukti ir utilizuoti atskirai įmonėje, kuri priima ličio jonų elementus.



Atskirai surenkant panaudotus gaminius ir jų pakuotes, galima tokias medžiagas akartotinai perdirbti ir dar kartą panaudoti. Pakartotinai naudojant medžiagas, padedama aplinką saugoti nuo taršos ir sumažina naujų medžiagų poreikį

GEDIMŲ NUSTATYMAS

GEDIMAS	GALIMA PRIEŽASTIS	TAISYMAS
Sniego kastuvas nepasileidžia.	Akumulatorius neįkrautas.	Įkraukite akumuliatorių pagal akumuliatoriaus ir įkroviklio vadove aprašytas procedūras arba vadovaukitės šiuo vadovu.
	Užrakinimo mygtukas ir perjungimo svirtelė buvo netinkamai naudojami.	Nuspauskite ir laikykite užrakinimo mygtuką. Laikydami užrakinimo mygtuką nuspauskite perjungimo svirtelę.
	Akumulatorius per šaltas.	Išimkite akumuliatorių iš sniego kastuvo. Įstatykite akumuliatorių į įkroviklį ir leiskite jam krauti 10 minučių. Išimkite iš įkroviklio ir įstatykite į sniego kastuvą, kad galėtumėte jį naudoti.
	Akumulatorius nėra tinkamai įstatytas į korpusą	Patikrinkite, ar akumuliatorius yra tinkamai įstatytas į korpusą
	Akumuliatoriui galbūt reikalinga priežiūra arba jį reikia pakeisti.	Skambinkite nemokamu pagalbos telefonu +004922129242919 arba pakeiskite akumuliatorių.
Variklis veikia, bet rotorius nesisuka.	Pažeistas diržas.	Pakeiskite diržą (Žr. „Siurbliaračio keitimas“)
Sniego kastuvas palieka ploną sluoksnį.	Susidėvėjęs grandiklis.	Pakeiskite grandiklį.

Latviski(Tulkojums no oriģinālās dokumentācijas)

Šī ierīce ir izstrādāta un ražota atbilstoši Greenworks tools augstajiem uzticamības, lietošanas viegluma un drošības standartiem. Ja jūs par to pienācīgi rūpēsities, tas jums uzticami un bez traucē jumiem kalpos vairākus gadus. Hvala, ker ste kupili izdelek Greenworks tools.

SAGLABĀJIET ŠO ROKASGRĀMATU TURPMĀKAI UZZIŅAI

IEVADS

PAREDZĒTAIS LIETOŠANAS VEIDS

Šī mašīna ir paredzēta un izgatavota sniega tīrīšanai, novākšanai un izmešanai no ietvēm, dārziem, ceļiem un citām virsmām zemes līmenī. Sniega tīrītāju drīkst izmantot tikai sniega novākšanai.

Sniega lāpsta ir paredzēta tikai sniega tīrīšanai.

NEPAREI ZA LIETOŠANA

Mašīnas izmantošana jebkādiem citiem mērķiem, kas nav minēti augstāk, var būt bīstama un var radīt ievainojumus un/vai bojāt mantu. Par nepareizu lietošanu tiek uzskatīts (tikai piemēra labad, saraksts nav pilns):

- Mašīnas izmantošana uz virsmām, kas atrodas augstāk par zemes līmeni, piemēram, jumtiem, garāžām, nojumēm vai citām konstrukcijām vai būvēm.
- Gliemeža darbināšana pie vielām, kas atšķiras no sniega (piemēram, zeme, zāle, akmeņi u.c.).
- Kravas vilkšana vai stumšana.
- Nepārvadājiet pasažierus

VISPĀRĒJIE DROŠĪBAS NOTEIKUMI

▲ BRĪDINĀJUMS

Izlasiet visus drošības brīdinājumus un instrukcijas. Šo brīdinājumu un instrukciju neievērošana var izraisīt elektrisko triecienu, aizdegšanos un nopietnas traumas.

SAGLABĀJIET VISUS BRĪDINĀJUMUS UN NORĀDĪJUMUS TURPMĀKAI LIETOŠANAI.

SNIEGA LĀPSTAS LIETOŠANAS LAIKĀ IEVĒROJIET ŠOS NOTEIKUMUS.

▲ BRĪDINĀJUMS

IZLASIET UN IZPROTIET VISUS NORĀDĪJUMUS. Turpmāk norādīto norādījumu neievērošana var izraisīt elektriskās strāvas triecienu, ugunsgrēku un/vai smagus miesas bojājumus.

- Ejiet. Neskrieniet.
- Pārļiecinieties, ka pirms ieslēgšanas sniega lāpsta ne ar ko nesaskaras.
- Nekad netuvojieties izmešanas atverei. Neturiet seju, rokas un kājas apslēpto, kustīgo vai rotējošo daļu tuvumā.

- Sniega lāpstas izmantošanas laikā esiet uzmanīgi un pievērsiet uzmanību caurumiem zemes reljefā un citiem apslēptiem apdraudējumiem vai satiksmei.
- Nelietojiet sniega lāpstu uz grants vai akmeņainas virsmas. Esiet ļoti uzmanīgi, šķērsojot grants/akmeņainas iebrauktuves, ietves vai ceļus.
- Tīrot sniegu, kustieties uz augšu un uz leju pa nogāzēm. Nekustieties perpendikulāri nogāzei. Esiet uzmanīgi virziena maiņas laikā. Neizmantojiet šo sniega lāpstu sniega tīrīšanai no stāvām nogāzēm.
- Nemēģiniet izmantot sniega lāpstu uz jumta vai jebkādas stāvas un slidenas virsmas.
- Neizmantojiet sniega lāpstu, ja aizsargi, plāksnes vai citas aizsargierīces neatrodas savā vietā.
- Neizmantojiet sniega lāpstu stikla iezogojumu, autobiju, kravas autobiju, zemes līmenī esošu logu, apstāšanās vietu tuvumā utt., iepriekš pareizi nenoregulējot sniega izmešanas leņķi. Neļaujiet bērniem un mājdzīvniekiem tuvoties darba zonai.
- Neizmantojiet sniega lāpstu ar spēku un nepārslogojiet to. Sniega lāpsta darbosies labāk un drošāk, ja tā tiks izmantota darbam paredzētajā ātrumā.
- Neizmantojiet sniega lāpstu lielā ātrumā uz slidenām virsmām. Atkāpšanās laikā palūkojieties aiz muguras un esiet uzmanīgi.
- Nevirziet sniegu cilvēku virzienā un sniega lāpstas izmantošanas laikā neļaujiet nevienam nostāties tās priekšā.
- Valkājiet aizsargbrilles, kas atbilst ANSI Z87.1 standartiem.
- Izmantojiet sniega lāpstu dienas gaismā vai labā mākslīgajā gaismā. Ja lietojat lāpstu naktī, tad ieslēdziet gaismas diodes lampas un pievērsiet uzmanību apkārt notiekošajam.
- Lai izvairītos no nejaušas lāpstas iedarbināšanas, ieslēdzot lāpstu, atrodiēties sākuma pozīcijā. Iedarbināšanas brīdī, operatoram un lāpstai jāatrodas stabilās pozīcijās. Skatīt nodaļu „Iedarbināšanas/apturēšanas norādījumi”.
- Šo sniega lāpstu izmantojiet tikai tai paredzētam mērķim.
- Nepārkāpiet savu spēju robežas. Vienmēr saglabājiet pamatu zem kājām un līdzsvaru.
- Izmantošanas laikā turiet sniega lāpstu ar abām rokām. Stingri turiet rokturus.
- Ja ledus dēļ lāpstīnītēns brīvi negriežas, pirms lietošanas pilnībā atkausējiet sniega lāpstu.
- Uzturiet lāpstīnītēni tīru.
- Nemēģiniet iztīrīt lāpstīnītēni motora darbības laikā.
- Neļaujiet lāpstīnītēnim saskarties ar apģērbu un ķermeņa daļām.
- Pārvietošanas vai apstādīšanas laikā pārtrauciet motora darbību.
- Atvienojiet baterijas komplektu transportēšanas vai pārvietošanas laikā.
- Aizķerot kādu svešķermeni, izslēdziet sniega lāpstu un atvienojiet to no barošanas avota, un tād

Latviski(Tulkojums no oriģinālās dokumentācijas)

pārbaudiet, vai tā nav bojāta. Pirms atkal ieslēdzat un izmantojat sniega lāpstu, novērsiet jebkādas bojājumus.

- Ja sniega lāpsta sāk pārmērīgi vibrēt, nekavējoties pārtrauciet tās darbību, un necentieties uzziņāt vibrācijas iemeslu. Visbiežāk vibrācija ir briesmu signāls.
- Pirms darbrata atvienošanas, labojumu, pielāgojumu vai inspekciju veikšanas, kā arī, ja operators neatrodas darba pozīcijā, vienmēr apturiet motoru un noņemiet baterijas komplektu.
- Neizsvaidiet sniegu uz koplietošanas ceļiem vai kustīgu transportlīdzekļu tuvumā.
- Pēc sniega notīrīšanas vēl dažas minūtes padarbiniet sniega lāpstu, lai novērstu kustīgo daļu sasaldēšanu.
- Izmantojiet tikai šīs sniega lāpstas oriģinālās ražotāja rezerves daļas un piederumus. Neatļautu rezerves daļu vai piederumu izmantošana var radīt nopietnu traumu lietotājam vai sabojāt sniega lāpstu, padarot garantiju nederīgu.
- Kamēr sniega lāpsta darbojas, neatceliet to no zemes. Sniega lāpstas pārvietošana ir paredzēta pa zemi.
- Valkājiet piemērotu apģērbu - nevelciet vaļīgas drēbes vai rotaslietas. Tās var iekļerties kustīgajās daļās.
- Izmantojot sniega lāpstu, valkājiet piemērotus ziemas apavus.
- Sniega lāpstas darbība rokas turēšanas pozīcijā ir nedroša, izņemot gadījumus, kad tas tiek darīts saskaņā ar lietotāja rokas grāmatā sniegtajam norādēm šādiem gadījumiem.
- Izslēgtu sniega lāpstu glabājiet iekštelpās. Dīkstāvē esošo sniega lāpstu glabājiet sausās un slēgtās iekštelpās, kur bērni tai nevar piekļūt.

VISPĀRĒJIE DROŠĪBAS NOTEIKUMI

- Pārliecinieties, ka sniega lāpsta transportēšanas laikā ir nostiprināta.
- Glabājiet sniega lāpstu sausā vietā, kur tai nevarēs piekļūt vai to sabojāt sveši lietotāji. Turiet to bērniem neaizsniiedzamā vietā.
- Turiet rokturus sausus, un tīrus no gružiem. Notīriet sniega lāpstu pēc katras lietošanas reizes. Ievērojiet šajā rokasgrāmatā norādītos ekspluatācijas noteikumus.
- Ja uzlīmes uz sniega lāpstas ir bojātas vai sāk atlīmēties, zvaniet uz bezmaksas palīdzības līniju pa tālruni +004922129242919.
- Glabājiet šos norādījumus drošā vietā turpmākai atsaucei. Regulāri tos apskatiet un izmantojiet citu lietotāju informēšanai. Šie norādījumi jāizlasa visiem, kas izmanto šo sniega lāpstu.
- Rūpīgi veiciet sniega lāpstas apkopi. Ievērojiet ieeļļošanas un piederumu nomainīšanas norādījumus.

SIMBOLS

SIMBOLS	APZĪMĒJUMS/SKAIDROJUMS
V	Spiriegums
A	Strāva
Hz	Frekvence (cikli sekundē)
Wh	Vatu stunda – enerģijas krātuves jauda
Ah	Ampēru stunda – esošā jauda
DC	Līdzstrāva
	Esošais veids vai raksturīga iezīme
RPM	Apgriezieni minūtē
/min	Apgriezieni, gājieni, cikli utt., minūtē
	Norāda uz iespējamu traumu bīstamību.
	Lai mazinātu injekcijas un traumu risku, nevērsiet ūdens strūklu pret cilvēkiem vai mājdzīvniekiem, kā arī nenovietojiet strūklas ceļā ķermeņa daļas. Injekcijas traumas var radīt arī šļūtenju un fi tingu noplūdes. Neturiet šļūtenes vai fi tingu.
	Izmantojot mašīnu, vienmēr lietojiet dzirdes aizsardzības līdzekļus.
	Izmantojot šo aprīkojumu, vienmēr valkājiet acu aizsardzības līdzekļus ar sānu vairogiem, kas atbilst ANSI Z87.1.
	Izmesti priekšmeti var rīkošētā izraisīt miesas vai īpašuma bojājumus.
	Neturiet tuvumā rokas un kājas.
	Neturiet rokas un kājas rotējošā lāpstinriņķa tuvumā.
	Apkārtējiem cilvēkiem jāuzturas drošā attālumā no mašīnas.
	Pirms mašīnas atstāšanas apturiet motoru un atvienojiet mašīnu no barošanas avota.
	Neturiet rokas un kājas sniega izmešanas atveres tuvumā.
	Netuvojieties kustīgajām daļām. Turiet visus aizsargus un vairogus tiem paredzētajā vietā.

Latviski(Tulkojums no oriģinālās dokumentācijas)

SPECIFIKĀCIJAS

Motors	40V
Vibrācija	2.5m/s ² , k=1.5m/s ²
Skaņas spiediena līmenis	63dB(A), k=3.0 dB(A)
Skaņas jaudas līmenis	85dB(A)
Tukšgaitas ātrums	1800 RPM
Tīrīšanas platums	12 in. (30 cm)
Tīrīšanas dziļums	4 in. (10.2 cm)
Darbrata izmērs	11 in. (27.8 cm)
Sniega izmešanas attālums	20 ft. (6 m)
Baterijas pakete	29727
Lādētājs	2910907
Svars (bez bateriju)	7.24 kg

APRAKSTS (Skatīt attēlu Nr.1)

Mašīna sastāv no šādām galvenajām sastāvdaļām :

1. Baterijas nodalījums
2. Palīgrokturis
3. Bloķēšanas klotis
4. Siksnas piedziņas pārsegs
5. Lāpstīņritenis
6. Kasīklis
7. Galīgās atslēgšanas poga
8. Mēlīte
9. Drošības atslēga

MONTĀŽA

IZSAIŅOŠANA

Šis izstrādājums ir jāsamontē.

- Uzmanīgi izņemiet izstrādājumu un piederumus no kastēs. Pārlicinieties, ka visi sarakstā norādītie priekšmeti ir kastē.

▲ BRĪDINĀJUMS

Nelietojiet izstrādājumu, ja jebkura no sarakstā minētajām detaļām jau ir uzmontēta izstrādājumam, kad jūs to izsaņujat. Šajā sarakstā minētās detaļas ražotājs nav uzstādījis uz izstrādājuma, tās klientam jāuzstāda pašam. Izmantojiet izstrādājumu, kas var būt nepareizi samontēts, var izraisīt smagus ievainojumus.

- Uzmanīgi pārbaudiet, vai izstrādājumam nav piegādes laikā radušos bojājumu vai defektu.
- Neizjauciet iesaiņojumu, kamēr neesat rūpīgi pārbaudījis un apmierinoši darbinājis izstrādājumu.
- Ja kāda detaļa ir bojāta vai trūkst, lūdziet palīdzību, zvanot Greenworks tools apkopes centram

IENAKOJUMA SARAKSTS

- Sniega lāpsta
- Īpašnieka rokasgrāmata

▲ BRĪDINĀJUMS

Nenaukote prietaiso, jei trūkst detaļu ar jos yra apgadintos tol, kol jos nebus pakeistos. Izstrādājuma ar bojātām vai trūkstošām detaļām lietošana var izraisīt smagus ievainojumus.

▲ BRĪDINĀJUMS

Nepieslēdziet barošanas avotam, kamēr montāža nav pabeigta. Pretējā gadījumā ierīce var netīšām ieslēgties un izraisīt nopietnus miesas bojājumus.

▲ BRĪDINĀJUMS

Nemēģiniet pārveidot šo izstrādājumu vai izveidot piederumus, kas nav ieteikti lietošanai ar šo izstrādājumu. Bandyas jas keisti ar modi kuoti laikoma netinkamu naudojimu, galinčiu sukelti pavojingą situaciją ir jus rimtai sužeisti.

VĀRPSTU PIEVIENOŠANA (Skatīt attēlu Nr. 2)

- Novietojiet uz roktura vārpstas esošo rēdzi (B) iepretim caurumam (A) uz apakšējās vārpstas.
- Grieziet bloķēšanas kloti pulksteņa rādītāju kustības virzienā, līdz tas ir pilnībā pievilkt.

Latviski(Tulkojums no oriģinālās dokumentācijas)

EKSPLUATĀCIJA

▲ BRĪDINĀJUMS

Nepieļaujiet, lai iemaņas darbā ar šo produktu padarītu jūs neuzmanīgus. Atcerieties, ka viens neuzmanīb.

▲ BRĪDINĀJUMS

Vienmēr lietojiet aizsargbrilles. Ja tas netiek ievērots, jūsu acīs var lidot objekti, rezultātā nodarot nopietnas traumas.

NOREGULĒJIET PALĪGROKTURA AUGST-UMU (Skatīt attēlu Nr. 3)

- Padariet skrūves vaļīgākas, līdz palīgrokturis ir kļuvis vaļīgs.
- Novietojiet palīgrokturi vēlamajā augstumā un pārliecinieties, ka uz papildu roktura esošie izvirzījumi ir novietoti iepretim gropēm vienā roktura vārpstas pusē.
- Kad rokturis atrodas vēlamajā pozīcijā, pievelciet skrūves ar krustiņskrūvgriezi, līdz palīgrokturis ir stingri nostiprināts.

BATERIJAS KOMPLEKTA UZSTĀDĪŠANA (Skatīt attēlu Nr. 4 SOLIS: 2 - SOLIS: 3)

- Atveriet nodalījuma pārsegu (11), kas atrodas uz sniega lāpsta.
- Pastumiet bateriju lejup, lai novietotu to pozīcijā. Baterija ir pilnībā ievietota sniega lāpstā, kad izdzirdat klikšķi.
- Aizveriet nodalījuma pārsegu (11).

BATERIJAS KOMPLEKTA NOŅEMŠANA (Skatīt attēlu Nr. 4)

- Atlaidiet slēdzi. Izslēgšanas poga atleks atpakaļ, un sniega lāpsta darbība tiks apturēta.
- Atveriet nodalījuma pārsegu (11), kas atrodas uz sniega lāpsta.
- Nospiediet un paturiet baterijas nodalījuma pogu (12) uz aizmugurējā roktura.
- Atvienojiet baterijas komplektu no sniega lāpsta.

SNIEGA LĀPSTAS IEDARBINĀŠANA

Skatīt attēlu Nr.4)

Lai izvairītos no smagiem miesas bojājumiem, iedarbinot sniega lāpstu, operatoram un ierīcei jāatrodas stabila stāvoklī.

Precīzi ievērojiet šo darbību secību sniega lāpsta iedarbināšanai.

- Atveriet drošības atslēgas mazo pārsegu (10), un ievietojiet atslēgu (9) aizdedzē.
- Pārliecinieties, ka baterijas komplekts ir ievietots

baterijas nodalījumā.

- Nospiediet un turiet nospiestu galīgās atslēgšanas pogu.
- Turot galīgās atslēgšanas pogu, nospiediet un turiet nospiestu mēlīti.

PIEZĪME: Sniega lāpsta ieslēgsies, ja bloķēšanas poga tiks turēta līdz brīdim, kad tiks pacelts slēdzis. Tiklīdz tiek piespiests slēdzis un ieslēdzas lāpsta, izslēgšanas pogu var atlaist.

- Turiet rokturus un sāciet sniega lāpsta izmantošanu

SNIEGA LĀPSTAS APTURĒŠANA

- Atlaidiet mēlīti.
- Izslēgšanas poga atleks atpakaļ, un sniega lāpsta darbība tiks apturēta.

SNIEGA LĀPSTAS IZMANTOŠANA

- Iedarbiniet sniega lāpstu, ievērojot iedarbināšanas norādījumus. Turpgaitas ātrumu nosaka sniega dziļums un svars.
- Stumiet sniega lāpstu uz priekšu tā, lai tā balstās uz kasīkļa.

LIETOŠANAS PADOMI

- Notīriet sniegu nekavējoties pēc tā uzsnigšanas.
- Lai pilnībā notīrītu sniegu, attīrītajām joslām ir nedaudz jāpārklājas.
- Ja iespējams, izvaidiet sniegu vēja virzienā.
- Drošības apsvērumu dēļ un lai nesabojātu sniega lāpstu, attīriet tīrāmo zonu no akmeņiem, rotaļlietām un citiem svešķermeņiem.

Latviski(Tulkojums no oriģinālās dokumentācijas)

TEHNISKĀ APKOPE

▲ BRĪDINĀJUMS

Visas pārbaudes un tehniskās apkopes darbi ir jāveic, kamēr mašīna ir apturēta un dzinējs ir izslēgts. Pirms jebkādu tehniskās apkopes darbu veikšanas, izslēdziet dzinēju un izņemiet atslēgu no ligzdas.

▲ BRĪDINĀJUMS

Pirms tehniskās apkopes veikšanas uzvelciet piemērotu apģērbu, cimdus un brilles.

KASĪKĻA NOMAIŅA (5-6. ATT.)

▲ BRĪDINĀJUMS

LAI IZVAIRĪTOS NO SMAGIEM MIESAS BOJĀJUM-IEM, PIRMS APKOPES VEIKŠANAS IZSLĒDZIET SNIEGA LĀPSTU UN ATVIENOJIET TO NO BAROŠANAS AVOTA.

Izmantojiet tikai oriģinālās ražotāja rezerves daļas.

- Novietojiet sniega lāpstu uz zemes vai darbagalda. Novietojiet sniega lāpstu tā, lai lāpstīrītēnis ir pavērsts uz augšu.
- Izskrūvējiet četras skrūves (13), kas atrodas zem lāpstīrīteņa un nostiprina kasīkli pie korpusa, izmantojot krustiņskrūvgriezi.
- Noņemiet kasīkli (6) un atbrīvojiet no tā piemērotā veidā.
- Ievietojiet jauno kasīkli un piestipriniet to pie sniega lāpstas, ieskrūvējot četras skrūves.

LĀPSTĪRĪTĒNIS NOMAIŅA (7. ATT.)

- ①. Noņemiet labās puses vāku, izskrūvējot 6 skrūves.
 - ②. Paveiciet siksnas spriegotāju (šarnīru) prom no dzenošā skriemeļa. Nepazaudējiet atlikušo paplāksni, atspēri un skrūvi.
 - ③. Noņemiet siksnu.
 - ④. Izskrūvējiet 4 skrūves.
 - ⑤. Noņemiet kreisās puses vāku, izskrūvējot 6 skrūves.
 - ⑥. Noņemiet uzgriezni, kas nostiprina kreiso sānu plāksni.
 - ⑦. Noņemiet lāpstīrīteņa vārpstu ar skriemeļa mezglu. Izvelciet veco/bojāto lāpstīrītēni. Pārlicinieties, ka vārpstas uzdevums, kas nostiprina vārpstas kreiso pusi, nav kļūvusi vajīga.
- Ievietojiet lāpstīrīteņa vārpstu ar skriemeļa mezglu, kas piestiprināts jaunajam lāpstīrītēnim. Nomainiet saglabāto vārpstas uzdevumu, kas nostiprina vārpstas kreiso pusi.
- ⑨. Uzlieciet un pievelciet atlikušo uzgriezni, lai nostiprinātu kreisās puses plāksnes mezglu.
 - ⑩. Ievietojiet un pievelciet atlikušās skrūves, lai nostiprinātu kreisās puses vāku.

- ⑫. Ievietojiet un pievelciet atlikušās skrūves, lai nostiprinātu plāksnes mezglu.
- ⑬. Ievietojiet siksnu atpakaļ vietā.
- ⑭. Ievietojiet siksnas spriegotāju (šarnīru) atpakaļ vietā.
- ⑮. Ievietojiet un pievelciet atlikušās skrūves, lai nostiprinātu labās puses vāku.

UZGLABĀŠANA

- Ļaujiet motoram pirms tā uzglabāšanas atdzist.
- Uzglabājiet sniega lāpstu aizslēdzamā vietā, lai novērstu tās neatļautu izmantošanu vai sabojāšanu.
- Uzglabājiet sniega lāpstu sausā, labi vēdinātā vietā.
- Uzglabājiet sniega lāpstu bērniem nepieejamā vietā.

TĪRĪŠANA

Lai izvairītos no smagiem miesas bojājumiem, pirms tīrīšanas vai apkopes veikšanas izslēdziet sniega lāpstu un atvienojiet to no barošanas avota. Izmantojiet nelielu suku, lai notīrītu sniega lāpstas ārpusi. Neizmantojiet koncentrētus mazgāšanas līdzekļus.

Mājsaimniecības tīrīšanas līdzekļi, kas satur tādas aromātiskās eļļas kā priežu un citronu eļļas un tādus šķīdinātājus kā petroleja, var bojāt plastmasas korpusu un rokturus. Noslaukiet jebkādu mitrumu, izmantojot mīkstu drāniņu.

SNIEGA LĀPSTAS TRANSPORTĒŠANA

- Ļaujiet motoram pirms tā transportēšanas atdzist.
- Transportēšanas laikā nostipriniet sniega lāpstu.
- Kustinot sniega lāpstu, satveriet tās augšējo rokturi un paligrakturi.

Latviski(Tulkojums no oriģinālās dokumentācijas)

APKĀRTĒJĀS VIDES AIZSARDZĪBA



Neizmetiet elektriskā iekārtas kopā ar sadzīves atkritumiem. Saskaņā ar Eiropas Direktīvu 2012/19/EK par elektrisko un elektronisko iekārtu atkritumiem un par to īstenošanu saskaņā ar nacionālo likumdošanu, vecas elektriskās iekārtas ir jānodod atsevišķi, lai tās varētu pārstrādāt videi draudzīgā veidā. Izmetot elektriskās iekārtas izgāztuvē vai dabā, kaitīgas vielas var sasniegt gruntsūdeņus un iekļauties pārtikas ķēdē, pasliktinot jūsu veselību un labsajūtu. Papildu informācijas saņemšanai par šo izstrādājumu sazinieties ar kompetentu sadzīves atkritumu pārstrādes iestādi vai ar vietējo izplatītāju.

Batteries



Li-ion

Pēc akumulatoru nolietojšanās, atbrīvojieties no tiem domājot par mūsu vidi. Akumulators satur vielas, kas ir bīstamas jums un videi. To ir jānoņem un tas ir atsevišķi jānogādā iestādē, kas pieņem litija jonu akumulatorus.



Atsevišķa izmantoto preču un iepakojumu savākšana ļaut materiālus pārstrādāt un izmantot vēlreiz. Pārstrādātu materiālu atkārtota izmantošana novērš vides piesārņojumu un samazina jaunu izejvielu pieprasījumu

GEDIMŪ NUSTATYMAS

TRAUCĒJUMS	IESPĒJAMS CĒLONIS	RISINĀJUMS
Sniega lāpstu nevar iedarbināt.	Baterija nav uzlādēta.	Veiciet baterijas uzlādi, ievērojot norādījumus baterijas un lādētāja rokasgrāmatā vai atsaucieties uz šo rokasgrāmatu.
	Galīgās atslēgšanas poga vai mēlīte netika pareizi nospiesta.	Nospiediet un turiet nospiestu galīgās atslēgšanas poga un tad nospiediet mēlīti.
	Baterija ir pārāk auksta.	Atvienojiet bateriju no sniega lāpsta. Novietojiet bateriju uz lādētāja un ļaujiet tai uzlādēties 10 minūtes. Noņemiet bateriju no lādētāja un ievietojiet to sniega lāpstā.
	Baterija nav pilnībā ievietota nodalījumā.	Pārļiecinieties, vai baterija ir pilnībā ievietota nodalījumā.
Baterijai nepieciešama apkope vai nomaīņa.	Zvaniet uz bezmaksas tālruni: +004922129242919 vai nomainiet bateriju	
Motors ir ieslēgts, bet rotors negriežas.	Siksna ir bojāta.	Nomainiet siksnu (skatīt sadaļu „LĀPSTINĀRITĒŅA NOMAĪŅA”).
Sniega lāpsta atstāj plānu sniega kārtiņu.	Kasīklis ir nodilis.	Nomainiet kasīkli.

Eesti(Originaaljuhendi tõlge)

See seade on konstrueeritud ja toodetud vastavuses Greenworks tools töökindluse, kasutuslihtsuse ja ohutuse kõrgetele nõuetele. Korralikult hooldatuna töötab seade aastaid tootlikult ja töökindlalt.

Täname Teid Greenworks tools toote ostmise eest.

HOIDKE SEDA JUHENDIT EDASPIDISEKS KASUTAMISE KS ALLES

TOOTE TUTVUSTUS

ETTENÄHTUD OTSTA RVE

Masin on projekteeritud ja ehitatud lume kühveldamiseks, koristamiseks ja väljaviskamiseks kõnniteedelt, aedadest, läbisõidukohtadest ja muudelt maapinna tasandi pindadelt.

Lumepuhurit tohib kasutada vaid lumepuhastustöödel.

EBAÕIGE KASUTUS

- Mistahes muu kasutus, mis erineb ülalnimetatust, võib olla ohtlik ja tekitada kahju. inimestele ja/või esemetele. Ebaõige kasutuse alla käivad (näiteks, aga mitte ainult):
- Masina kasutamine maapinna tasandist kõrgemal pindadel, nagu majakatusel, garaažikatusel, verandal või muudel struktuuridel või ehitistel.
 - Kruvikonveieri käivitamine lumest erinevate muude elementide peal (näiteks mulla, rohu, killustiku jne peal).
 - Koorma vedamine või lükkamine.
 - Ärge transportige reisijaid.

ÜLDISED OHUTUSESKIRJAD

HOIATUS

Ohuhoiatuste ja ohutusjuhendite lugemata jätmine, hoiatuste ja juhiste eiramine võib lõppeda elektrilöögi, tulekahju ja/või tõsiste kehavigastustega.

SÄILITA GE KÕIK HOIATUSED JA JUHENDID EDASPIDISEKS KASUTAMISE KS.

LUMEKORISTUSTÖÖDEL JÄRGIGE JÄRGMI-SI REEGLEID

HOIATUS

LUGEGE KÕIK JUHISED LÄBI JA VEENDUGE, ET OLETE NEIST ARU SAANUD. Altoodud juhiste eiramisel võite saada elektrilöögi, põhjustada tulekahju ja/või saada tõsiseid kehavigastusi.

- Kõndige. Ärge jookske.
- Enne lumepuhuri sisse lülitamist veenduge, et see pole millegiga kokkupuutes.
- Hoidke end väljaheiteavatest eemal. Hoidke nägu, käed ja jalad varjatud, liikuvatest ja pöörlevatest masinaosadest eemale.
- Olge lumepuhuri kasutamisel tähelepanelik ja olge ettevaatlik maapinnal olevate aukude juures ning varjatud ohtude ja liikluse suhtes.

- Ärge püüdke kasutada lumepuhurit kruusa või killustikuga sillutatud pindadel. Olge väga ettevaatlik kui ületate kruusa või killustikuga sillutatud sisseseadistatud, radu ja teid.
- Liikuge kallakul lumepuhastamisel üles-alla. Ärge liikuge piki kallakut. Olge äärmiselt ettevaatlik, kui suunda muudate. Ärge püüdke puhastada lumest järskusid nõlvastid.
- Ärge püüdke kasutada lumepuhurit katusel ja libedatel kaldpindadel.
- Ärge kasutage lumepuhurit ilma ettenähtud kaitsete, suunaplaatide või muude turvaseadisteta.
- Ärge kasutage lumepuhurit klaaskatete, sõiduautode, veokite, akende ja läbikäikude juures ilma, et lume väljaheiterenn pole ohutusse suunda seadistatud. Hoidke lapsed ja lemmikloomad tööpiirkonnast eemal.
- Ärge rakendage töötamisel liigset jõudu ega koormake lumepuhurit üle. Lumepuhur töötab paremini ja ohutult kui seda kasutatakse kiirusel, milleks see on ette nähtud.
- Ärge kasutage lumepuhurit libedatel pindadel suurel kiirusel. Tagurdades olge ettevaatlik ja vaadake taha.
- Ärge suunake väljapaiskuvat lund inimeste suunas, ärge lubage kellelgi viibida lumepuhuri ees selle töötamise ajal.
- Seadmega töötamisel kandke kaitseprille või silmamaski, mis vastavad standardi ANSI Z87.1 nõuetele.
- Kasutage lumepuhurit ainult päevavalguses või hästivalgustatud kohas. Kui kasutate öösel, lülitage sisse LED-valgustid ja olge ümbruskonna suhtes tähelepanelik.
- Kui lumepuhur on sisse lülitatud, jääge ise tööasendisse, et vältida iseeneslikku liikuma hakkamist. Käivitamise ajal peab kasutaja ja lumepuhur olema stabiilses asendis. Vaadake jaotist Käivitamis- ja seiskamisjuhised.
- Kasutage lumepuhurit ainult ettenähtud otstarbeks.
- Ärge küünitage end töötamisel liigselt välja. Hoidke end kindlalt jalgedel ja tasakaalus.
- Hoidke lumepuhurit töötamise ajal kinni kahe käega. Hoidke lumepuhurit käepidemetest või haardepindadest tugevasti kinni.
- Kui rootor on jäätunud ja ei pöörle sujuvalt, sulatage lumepuhurile kinnijäänud lumi enne töö alustamist ära.
- Hoidke rootor prahist puhas.
- Ärge püüdke lumepuhurit puhastada mootori töötamise ajal.
- Hoidke riided ja keha rootorist eemal.
- Kui liigute teise asukohta, lülitage mootor välja.
- Võtke akupakett välja kui te lumepuhurit transpordite või ei kasuta.
- Kui satute mingile võõrkehale, lülitage lumepuhur välja ja võtke pistik pistikupesast välja ning vaadake võimalik vigastus üle. Parandage vigastus enne kui hakkate lumepuhurit uuesti kasutama.
- Kui lumepuhur hakkab tugevasti vibreerima, siis lülitage see välja ja tehke põhjus kohe kindlaks.

Eesti (Originaaljuhendi tõlge)

Vibratsioon on tavaliselt ohuilming.

- Kui kasutaja pole töötamisasendis, enne rootori ummistuse kõrvaldamist ja enne kui hakkate tegema remondi-, reguleerimis- või ülevaastustoiminguid, seisake mootor ja võtke akupakett välja.
- Ärge suunake lund avalikele teedele ega liikuvatele sõidukitele.
- Pärast lumekoristuse lõpetamist laske lumepuhuril pöörelda veel mõned minutid, et vältida liikuvate osade jäätumist.
- Kasutage lumepuhuri remondil ja hooldusel ainult tootja varuosi ja tarvikuid. Heakskiitmata varuosade või tarvikute kasutamine võib põhjustada raske kehavigastuse või lumepuhuri kahjustumise ning sellega kaasneb garantii tühistamine.
- Ärge tõstke lumepuhurit üles kui see töötab. Lumepuhur on ette nähtud kasutamiseks mööda maapinda liikudes.
- Riietuge nõuetekohaselt – ärge kandke lõtvu riideid ja ehteid. Need võivad liikuvate osade vahele kinni jääda.
- Kandke lumepuhuri kasutamisel sobivaid talvejalatseid.
- Lumepuhuri kasutamine käes hoides on ebaturvaline, välja arvatud kasutusjuhendi erijuhistes esitatud tingimustel.
- Hoidke lumepuhurit ruumis; kui te lumepuhurit ei kasuta, siis tuleb seda hoida kuivas, lukustatud ruumis, nii et see ei ole lastele kättesaadav.

OHUTUSE ÜLDEESKIRJAD

- Transportimise ajal veenduge, et see on kinnitatud.
- Hoidke lumepuhurit kuivas kohas ja tõkestage selle kasutamine kõrvaliste isikute poolt, et vältida vigastusi. Hoidke lastele kättesaamatus kohas.
- Hoidke seadme käepidemed kuivad, puhtad ja prahivabad. Puhastage lumepuhur pärast iga kasutuskorda. Juhinduge lisateabe saamiseks selle kasutusjuhendi hoolduspeatükist.
- Kui lumepuhuri kleebised on loetamatud või hakkavad lahti tulema, helistage tasuta abiliini numbrile +004922129242919.
- Hoidke neid juhiseid kindlas kohas, et saaksite neid tulevikus lugeda. Lugege juhend aeg-ajalt läbi ja kasutage seda teiste kasutajate juhendamiseks. Iga üks, kes hakkab lumepuhurit kasutama, peab need juhised läbi lugema.
- Hooldage lumepuhurit hoolikalt. Järgige määrimise ja tarvikute vahetamise juhiseid.

SÜMBOL

SÜMBOL	TÄHENDUS/SELGITUS
V	Pinge
A	Voolu tugevus
Hz	Sagedus (perioodi sekundis)
Wh	Vatt-tund – energia salvestusmahtuvus
Ah	Ampertund – voolutugevuse mahtuvus
DC	Alalisvool
	Voolu tüüp ja toitevõrgu andmed
RPM	Pöörete arv minutis
/min	Pöörete või käikude arv minutis, ringkiirus, orbitaalkiirus
	Osutab võimalikule kehavigastuse ohule
	Naha läbistamise ohu vähendamiseks või kehavigastuse vältimiseks ärge
	mingil juhul suunake veejuga inimestele või loomadele ega pange oma
	Kandke alati küljekaitsega prille, mis vastavad standardi ANSI Z87.1 nõuetele.
	hoidke kinni voolikust või ühendusmuhvidest.
	Hoidke käed ja jalad töötamise ajal eemal.
	Hoidke käed ja jalad pöörlevast rootorist eemal.
	Hoidke kõrvalised isikud ohutul kaugusel.
	Enne lumepuhuri juurest lahkumist seisake mootor ja võtke pistik pistikupesast välja.
	Hoidke käed ja jalad lume väljapaiskumise piirkonnast eemal.
	Hoidke end liikuvatest masinosadest eemal. Hoidke kaitseosad ja suunajad oma kohtadel.

Eesti(Originaaljuhendi tõlge)

TEHNINĒS SĀLYGOS

Mootor	40V
Vibratsioon	2.5m/s ² , k=1.5m/s ²
Helirõhu tase	63dB(A), k=3.0 dB(A)
Helivõimsuse tase	85dB(A)
Kiirus ilma koormuseta	1800 RPM
Puhastuslaius	12 in. (30 cm)
Puhastussügavus	4 in. (10.2 cm)
Rootori mõõt	11 in. (27.8 cm)
Väljalaske ulatus	20 ft. (6 m)
Akupakett	29727
Laadija	2910907
Mass (ilma akuga)	7.24 kg

KIRJELDUS (Vaadake joonist 1)

Masin koosneb järgmistest põhikomponentidest :

1. Patareipesa
2. Lisakäepide
3. Lukustusnupp
4. Rihmajami kate
5. Rootor
6. Puhasti
7. Vabastusnupp
8. Päästiku lüliti
9. Turvavõti

KOKKUPANEK

LAHTIPAKKIMINE

Seade on vaja enne kasutamist kokku panna.

- Võtke seade ja tarvikud ettevaatlikult karbist välja. Veenduge, et kõik pakkelehel loetletud osad on olemas.

⚠ HOIATUS

Ärge hakake seadet enne kasutama kui kõik pakkelehel loetletud osad on lahtipakkimisel ühendatud. Pakkelehel loetletud osad ei ole tootja poolt koostatud ja see tuleb teha kasutajal. Valesti kokkupandud seadme kasutamine võib põhjustada raske kehavigastuse.

- Uurige seadet põhjalikult, et veenduda tarne ajal tekkida võinud mõrade või kahjustuste puudumises.
- Ärge visake pakendit ära enne, kui te olete seadme põhjalikult üle vaadanud ja olete saanud seadet rahuldavalt kasutada.
- Kui mõni seadme osa on vigastatud või puudub, palun helistada abi saamiseks Greenworks tools klienditoe telefonile.

PAKKELEHT

- Lumepuhur
- Kasutusjuhend

⚠ HOIATUS

Kui mõni osa on kahjustunud või puudu, ärge kasutage seda seadet enne, kui vastav osa on asendatud. Vigastatud või puuduvate osadega muruniiduki kasutamine võib põhjustada raske kehavigastuse.

⚠ HOIATUS

Ärge ühendage elektritoidet enne, kui kokkupanek on lõpetatud. Muidu võib toimuda juhuslik käivitumine, mis võib põhjustada raske kehavigastuse.

⚠ HOIATUS

Ärge üritage seda seadet ümber ehitada ega luua lisaseadmeid, mida pole soovitatud selle tootega koos kasutada. Iga selline muutmine või ümberehitus on väärkasutamine ja võib põhjustada ohtliku olukorra ja viia võimaliku tõsise vigastuseni.

VARRE OSADE ÜHENDAMINE

(Vaadake joonist 2)

- Ühitage käepidemega varre (B) sõrm ja alumise varre avaga (A).
- Keerake kinnituspuppi päripäeva seni kui see on kindlalt kinni.

Eesti(Originaaljuhendi tõlge)

KASUTAMINE

⚠ HOIATUS

Vaatamata sellele, et olete tuttav akuga, ärge minetage selle kasutamisel valvsust. Pidage meeles, et tähelepanu minetamine sekundi murdosa jooksul on piisav tõsise kehavigastuse tekitamiseks.

⚠ HOIATUS

Kandke alati silmakaitsevahendeid. Selle eiramine võib tähendada, et võõrkehad võivad sattuda teile silma põhjustades võimalikku tõsist vigastust.

LISAKÄEPIDEME ASENDI REGULEERIMINE

(Vaadake joonist 3)

- Lödvendage poldid kuni lisakäepideme kinnitus on vabastatud.
- Liigutage lisakäepide teile mugavasse asendisse, veenduge sealjuures, et lisakäepideme kõrgendused on joondatud soontega, mis asetsevad varre ühel küljel.
- Kui käepide on soovitud asendis, keerake kruvid kinni Phillipskruvikeerajaga.

AKUPAKETI PAIGALDAMINE

(Vaadake joonist 4 SAMM: 2 - SAMM: 3)

- Avage lumepuhuri ülaosas oleva kambri kaas (11).
- Lükake aku alla, et see oma kohale lukustada. Aku on lukatud täielikult lumepuhurisse kui on kuulda klõpsatust.
- Sulgege kambri kaas (11).

AKUPAKETI EEMALDAMINE (Vaadake joonist 4)

- Vabastage päästiku lüliti. Lukustusnupp liigub üles ja lumepuhur seiskub.
- Avage lumepuhuri ülaosas oleva kambri kaas (11).
- Hoidke all tagakäepidemel olevat aku riivistusnuppu (12).
- Võtke akupakett lumepuhurist välja.

LUMEPUHURI KÄIVITAMINE (Vaadake joonist 4)

In order to avoid serious injury, the operator and unit must be in a stable position when starting the snow shovel.

Follow this sequence exactly in order to start the snow shovel.

- Avage turvavõtme väike kaas (10) ja sisestage turvavõti (9) pistikusse.
- Kontrollige, et akupakett on akupessa sisestatud.
- Vajutage vabastusnuppu ja hoidke seda all.

- Hoidke all vabastusnuppu ja vajutage päästiku lüliti ja hoidke seda all.

MÄRKUS. Lumepuhur ei käivitu, kui vabastusnuppu all ei hoita sel ajal kui päästiku lüliti üles tõstetakse. Kui päästik on alla vajutatud ja seade käivitub, laske käivitusnupp lahti.

- Hoidke käepidemetest kinni ja hakake lumepuhurit kasutama.

LUMEPUHURI SEISKAMINE

- Vabastage päästiku lüliti.
- Lukustusnupp liigub üles ja lumepuhur seiskub.

LUMEPUHURI KASUTAMINE

- Käivitage lumepuhur vastavalt jaotisele Käivitusjuhised. Edasilikumise kiirus sõltub lume sügavusest ja kaalust.
- Lükake lumepuhurit edasi nii et see libiseb esiserval.

KASUTUSNÕUANDED

- Tehke lumekoristus kohe pärast lumesaju lõppemist.
- Lume täielikuks eemaldamiseks tehke järgmine käik väikese ülekattega.
- Võimaluse korral laske lumel välja paiskuda allatuult.
- Ohutuse tagamiseks ja lumepuhuri vigastamise vältimiseks hoidke puhastatav ala vaba kividest, mänguasjadest ja muudest võõrkehadest.

Eesti(Originaaljuhendi tõlge)

HOOLDUS

⚠ HOIATUS

Kõik kontrollid ja hooldustööd tuleb teha ainult siis, kui masin seisab ja mootor on välja lülitatud. Enne igasuguseid hooldustöid tuleb mootor seisma jätta ja võti süütest välja võtta.

⚠ HOIATUS

Hooldustööde tegemisel kandke sobivaid riideid, kindaid ja prille.

KAABITSA ASENDAMINE (Vaadake joonist 5-6)

⚠ HOIATUS

ENNE HOOLDUSTÖÖDE TEGEMIST LÜLITAGE LUMEPUHUR VÄLJA JA VÕTKE PISTIK PISTIKUPESAST VÄLJA, ET VÄLTIDA RASKEID KEHAVIGASTUSI.

Kasutage ainult tootja originaalvaruosi.

- Pange lumepuhur maapinnale või tööpingile. Seadke lumepuhur asendisse, mille puhul rootor on suunatud üles.
- Keerake Phillips-kruvikeeraja abil lahti kruvi (13), mis asuvad rootori alaosas ja kinnitavad kaabitsat.
- Eemaldage kaabits (6) ja utiliseerige see ettenähtud korra kohaselt.
- Suruge uus kaabits kohale ja kinnitage lumepuhuri külge nelja kruviga.

ROOTOR ASENDAMINE (Vaadake joonist 7)

- ①. Keerake lahti 6 kruvi ja eemaldage parempoolne luuk.
- ②. Tõmmake rihmapinguti (pingutusratta õlg) veorattalt maha. Olge ettevaatlik, et seib, vedru ja kruvi kaduma ei läheks.
- ③. Võtke rihm maha.
- ④. Eemaldage 4 kruvi.
- ⑤. Keerake lahti 6 kruvi ja eemaldage vasakpoolne kaas.
- ⑥. Eemaldage mutter, millega on kinnitatud vasakpoolne plaat.
- ⑦. Võtke rootori võll koos rihmaratta osadega välja.
- ⑧. Võtke välja vana/vigastatud rootor. Olge ettevaatlik, et võlli vasakpoolne kinnituspuks kaduma ei läheks.
- ⑨. Pange rootori võll koos uuele rootorile paigaldatud rihmaratta osadega sisse. Pange oma kohale tagasi vasakpoolne kinnituspuks, mis hoiab võlli paigal.

- ⑩. Pange kohale ja pingutage vasakpoolse plaadi koostu kinnitusmutter.
- ⑪. Pange vasakpoolne kaas oma kohale, paigaldage ja pingutage kinnituskruidid.
- ⑫. Pange kohale ja pingutage rihmaratta koostu kinnituskruidid.
- ⑬. Pange rihm oma kohale tagasi.
- ⑭. Pange rihmapinguti (pingutusratta õlg) oma kohale tagasi.
- ⑮. Pange parempoolne kaas oma kohale, paigaldage ja pingutage kinnituskruidid.

HOIUSTAMINE

- Laske lumepuhuril enne hoiule panekut maha jahtuda.
- Hoidke lumepuhurit lukustatud kohas, et vältida kasutamist kõrvaliste isikute poolt.
- Hoidke lumepuhurit kuivas, hästi ventileeritud kohas.
- Hoidke lumepuhurit lastele kättesaamatus kohas.

PUHASTAMINE

Enne puhastamist ja hooldustööde tegemist lülitage lumepuhur välja ja võtke pistik pistikupesast välja, et vältida raskeid kehavigastusi. Kasutage lumepuhuri puhastamiseks väikest harja. Ärge kasutage tugevatoimelisi pesuvahendeid.

Majapidamise pesuvahendid, mis sisaldavad aroomaatseid õlisid, näiteks männiõli või sidruniõli või lahusteid, nagu petrooleum, võivad plastkorpust ja käepidemeid kahjustada. Pühkige kogu niiskus pehme kuiva lapiga ära.

LUMEPUHURI TRANSPORTIMINE

- Laske mootoril enne transportimist maha jahtuda.
- Transportimise ajaks tuleb lumepuhur kinnitada.
- Lumepuhuri liigutamisel hoidke kinni ülemisest käepidemest ja lisakäepidemest.

Eesti(Originaaljuhendi tõlge)

KESKKONNAKAITSE



Ärge visake elektriseadmeid olmejäätmete hulka. Vastavalt Euroopa direktiivile 2012/19/ EÜ elektrija elektroonikaseadmetest tekkinud jäätmete (elektroonikaromude) kohta ja selle rakendamisele vastavuses riiklike õigusnormidega, tuleb elektriseadmete romud koguda eraldi, et neid ökoloogiliselt korduskasutada. Kui elektriseadmed visatakse prügimäele või kaevatakse maha, võivad kahjulikud ained jõuda veesoonteni ja pääseda toiduahelasse, kahjustades teie tervist ja heaolu. Täpsemat infot käesoleva toote kõrvaldamise kohta saab vastavalt jäätmekäitlusettevõttelt või edasimüüjalt.

Batteries



Kui toiteelementide kasutusiga lõpeb, tuleb need utiliseerida, et keskkonda säästa. Toiteelement sisaldab materjale, mis on teile ja keskkonnale ohtlikud. See tuleb kasutusest kõrvaldada ja utiliseerida ettevõtte poolt, kes tohib käidelda liitiumioonakusid.



Kasutusest kõrvaldatud toodete ja pakendi sorteerimine võimaldab materjale ümber töödelda ja taaskasutada. Ümbertöödeldud materjalide taaskasutus aitab vältida keskkonnareostust ja vähendab uue tooraine vajadust.

RIKKEOTSING

RIKE	VÕIMALIK PÕHJUS	LAHENDUS
Lumepuhur ei käivitu.	Aku ei ole laetud.	Laadige akut laadija ja aku juhendites esitatud toiminguid järgides või selle juhendi järgi.
	TVabastusnuppu või päästiku lülitit ei kasutata nõuetekohaselt.	Käivitamiseks vajutage sisse ja hoidke vabastusnuppu ning vajutage sel ajal päästiku lülitit.
	Aku on liiga külm.	Võtke aku lumepuhurist välja. Pange aku laadijasse ja laske seda 10 minuti jooksul laadida. Võtke aku laadijast välja ja pange lumepuhurisse.
	Aku pole korpusesse nõuetekohaselt sisestatud	Kontrollige, kaas aku on korpusesse nõuetekohaselt sisestatud.
	Akut tuleb hooldada või tuleb see asendada.	Helistage klienditoe tasuta numbrile +004922129242919 või asendage aku.
Mootor on sisse lülitatud, kuid rootor ei pöörle.	Rihm on vigastatud.	Asendage rihm (vaadake juhiseid jaotisest ROOTORI ASENDAMINE).
Lumepuhur jätab maha õhukese kihi lund.	Kaabits on kulunud	Asendage kaabits.



Greenworks Tools Warranty Policy for DIY machines

PERIOD OF WARRANTY

All new Greenworks Tools machinery is supplied with a 2 year parts and labour warranty from original date of purchase. A 30 day warranty is available for machines used professionally as Greenworks Tools are designed primarily to be used by DIY consumers. This warranty is non-transferable.

LIMITATIONS

This warranty applies only to defective parts/components and does not cover repairs due to:

1. Normal wear and tear.
2. Routine tune up or adjustment.
3. Damage caused by improper handling/abuse/misuse or neglect.
4. Overheating due to lack of maintenance.
5. Damage due to fittings/fasteners becoming loose/detached through lack of maintenance.
6. Damage caused by cleaning with water.
7. Machines serviced or repaired by non-authorized Greenworks Tools service centres.
8. Machines incorrectly assembled or adjusted.
9. Damage caused by improper use of the machine.
10. Damage caused by improper winterisation (pressure washers)
11. Items considered as consumable parts are not normally covered by the warranty, including but not limited to:
 - Batteries
 - Electric cables
 - Blade and blade assemblies
 - Belts
 - Filters
 - Chucks and tool holders
12. Certain products may contain components such as engines, transmissions from an alternative manufacturer, these items will be subject to the appropriate manufacturer's warranty policy except where Greenworks Tools Europe GmbH agrees to underwrite any claims outside the said manufacturer's warranty period.
13. Second hand goods are not covered under this warranty policy.
14. The fitting of spares, replacements or extra components which are not supplied or approved by Greenworks Tools Europe GmbH.

Warranty

To claim a warranty on any product under this policy a proof of original purchase is required. Credit card statement do not qualify as sufficient proof of purchase. In the first instance of a warranty event occurring the consumer should return the product to the original place of purchase with their proof of purchase. The machine will be sent to our central service facility and an inspection made. If the machine be found to be at fault it will be repaired and sent back to the address of the consumer free of charge. Machines that retail for less than €100 euros including sales taxes will generally be replaced.

If the central service facility finds that machine is not found to be at fault then the consumer will be advised they will need to pay for the cost of the repair.

This warranty policy is subject to change from time to time to accommodate the needs of new products. A copy of the latest warranty policy will be available at www.greenworkstools.eu.



Greenworks Werkzeuggarantie für Heimwerkergeräte

GEWÄHRLEISTUNGSFRIST

Alle neuen Greenworks Werkzeuge sind mit einer 2 Jahre Garantie auf Teile und Arbeit ab Kaufdatum ausgestattet. Eine 30 Tage Garantie ist für Maschinen im professionellen Einsatz verfügbar, weil Greenworks Werkzeuge hauptsächlich für den Einsatz durch Heimwerker konstruiert sind.

Diese Garantie ist nicht übertragbar.

EINSCHRAÄNKUNGEN

Diese Garantie gilt nur für defekte Teile/Komponenten und deckt keine Reparaturen ab aufgrund von:

1. Normaler Abnutzung.
2. Routinewartungen oder Einstellungen.
3. Durch falsche Handhabung/Missbrauch/Fehlanwendung oder Vernachlässigung verursachte Schäden.
4. Überhitzung aufgrund von fehlender Wartung.
5. Schäden aufgrund von durch fehlende Wartung lockeren/gelösten Anschlüssen/Befestigungen.
6. Durch Reinigung mit Wasser verursachte Schäden.
7. Maschinen die nicht von einem autorisierten Greenworks Kundendienst gewartet oder repariert wurden.
8. Maschinen die falsch montiert oder eingestellt wurden.
9. Schäden aufgrund falscher Benutzung der Maschine.
10. Schäden aufgrund von falscher Wintereinlagerung (Hochdruckreiniger).
11. Elemente die als Verschleißteile betrachtet werden sind normalerweise nicht von dieser Garantie abgedeckt, einschließlich, aber nicht beschränkt auf:

- Akkus
- Elektrische Kabel
- Klingen und Klingeneinheiten
- Bänder
- Filter
- Spannfutter und Werkzeughalter

12. Bestimmte Produkte können Teile wie Motoren, Getriebe von anderen Herstellern enthalten, diese Elemente unterliegen der entsprechenden Herstellergarantie, außer in Fällen wo Greenworks Tools Europe GmbH zustimmt Ansprüche außerhalb der genannten Herstellergarantiefrist zu akzeptieren.
13. Gebrauchte Waren sind nicht von dieser Garantie abgedeckt.
14. Die Montage von Ersatzteilen oder zusätzlichen Teilen die nicht von Greenworks Tools Europe GmbH geliefert oder zugelassen sind.

Garantie

Für einen Gewährleistungsanspruch auf ein Produkt unter dieser Garantie ist ein Original-Kaufbeleg erforderlich. Kreditkartenauszüge sind als Kaufbeleg ausreichend. Im Falle eines Garantiefalls sollte der Kunde das Produkt zuerst mit dem Kaufbeleg zu ein Einkaufsort bringen. Die Maschine wird an unsere zentrale Serviceeinrichtung gesendet und dort überprüft. Wenn die Maschine fehlerhaft ist, wird sie repariert und kostenfrei an die Kundenadresse gesendet. Maschinen die für unter 100 € einschließlich Mehrwertsteuer verkauft werden, werden generell ersetzt.

Wenn die zentrale Serviceeinrichtung feststellt, dass die Maschine nicht ursächlich für den Fehler ist, wird der Kunde informiert, dass er die Kosten der Reparatur zu tragen hat.

Änderungen dieser Garantie sind vorbehalten, um neue Produkte einbeziehen. Eine Kopie der aktuellen Garantie ist verfügbar auf www.greenworkstools.eu.



La política de garantía de Greenworks Tools para máquinas de bricolaje

PERÍODO DE GARANTÍA

Todas las máquinas nuevas de Greenworks Tools se suministran con 2 años de garantía para las piezas y el trabajo a partir de la fecha de compra original. Hay disponible una garantía de 30 días para las máquinas de uso profesional, ya que las herramientas de Greenworks Tools son diseñadas principalmente para ser utilizadas por consumidores DIY. Esta garantía no es transferible

LIMITACIONES

Esta garantía solo se aplica a piezas/componentes defectuosos y no cubre las reparaciones debido a lo siguiente:

1. Uso y desgaste normal
2. La puesta a punto o ajuste
3. El daño causado por un manejo inadecuado/abuso/mal uso/negligencia.
4. El sobrecalentamiento debido a la falta de mantenimiento.
5. El daño debido a que los accesorios/sujeciones se han aflojado/soltado por culpa de una falta de mantenimiento.
6. El daño causado por una limpieza con agua.
7. Las máquinas a las que le ha hecho el mantenimiento o la reparación un centro de servicios no autorizado por Greenworks Tools.
8. Las máquinas mal montadas o mal ajustadas.
9. El daño causado por un uso inadecuado de la máquina.
10. El daño causado por un mal acondicionamiento para el invierno (lavados a presión)
11. La garantía no suele cubrir los elementos considerados piezas consumibles, incluido, entre otras cosas, lo siguiente:
 - Pilas
 - Cables eléctricos
 - Cuchillas y conjuntos de cuchillas
 - Cinturones
 - Filtros
 - Portaherramientas
12. Algunos productos pueden contener componentes como motores o transmisiones de un fabricante alternativo; estos elementos estarán sujetos a la política de garantía del fabricante correspondiente excepto en los casos en que Greenworks Tools Europe GmbH acuerde asumir cualquier reclamación fuera del periodo de garantía de dicho fabricante.
13. Los artículos de segunda mano no los cubre la presente política de garantía.
14. La colocación de piezas de repuesto o componentes adicionales no suministrados ni autorizados por Greenworks Tools Europe GmbH.

Garantía

Para solicitar una garantía sobre cualquier producto cubierto por esta política hay que presentar la prueba de compra original. El comprobante de la tarjeta de crédito no constituye una prueba de compra suficiente. En primer lugar, en caso de garantía, el consumidor debe devolver el producto al lugar original donde lo compró con su prueba de compra. La máquina será enviada a nuestras instalaciones de servicio centrales, donde se le hará una inspección. Si se descubre que la máquina tiene un fallo será reparada y enviada de vuelta a la dirección del consumidor sin coste alguno. Las máquinas que cuesten menos de 100 €, impuestos de ventas incluidos, suelen ser sustituidas.

Si en las instalaciones de servicio centrales se descubre que la máquina no tiene ningún fallo, se avisará al consumidor que tiene que pagar el coste de la reparación.

Esta política de garantía está sujeta a variaciones periódicas para adaptarse a las necesidades de nuevos productos. Habrá disponible una copia de la última política y garantía en www.greenworkstools.eu.



Garanzia Utensili Greenworks per Dispositivi per Lavori fai da te

PERIODO DI GARANZIA

Tutti gli Utensili Greenworks vengono forniti con una garanzia di 2 anni per le parti e l'eventuale lavoro dalla data originale di acquisto. È disponibile una garanzia di 30 giorni per i dispositivi utilizzati professionalmente dal momento che gli Utensili Greenworks sono progettati principalmente per essere utilizzati da consumatori del mercato fai-da-te. Questa garanzia non è trasferibile.

LIMITAZIONI

Questa garanzia si applica solo a parti/componenti difettosi e non copre eventuali riparazioni dovute a:

1. Normale usura e consumo.
2. Regolazioni o alterazioni di routine.
3. Danni causati da gestione scorretta/stress/utilizzo scorretto o non curanza.
4. Surriscaldamento a causa di mancata manutenzione.
5. Danni dovuti a dispositivi di bloccaggio/fissaggio che si allentano/scollegano a causa di mancanza di manutenzione.
6. Danni causati da operazioni di pulizia con acqua.
7. Utensili sottoposti a manutenzione o riparati da centri servizi Utensili Greenworks non autorizzati.
8. Utensili non correttamente montati o regolati.
9. Danni causati da un utilizzo scorretto dell'utensile.
10. Danni causati da un riponimento invernale scorretto (idropultrici a pressione)
11. Elementi considerati come parti consumabili non normalmente coperte da garanzia, compresi ma non limitati a:
 - Batterie
 - Cavi elettrici
 - Lame e gruppo lame
 - Cinghie
 - Filtri
 - Mandrini e reggiutensili
12. Alcuni prodotti possono contenere componenti come motori e trasmissioni prodotte da altre ditte, questi componenti potranno essere soggetti a garanzie delle rispettive ditte produttrici tranne ove la Greenworks Tools Europe GmbH indichi e sia d'accordo a sottoscrivere eventuali richieste che non rientrino nel periodo di garanzia della ditta produttrice di cui sopra. 13. Gli utensili di seconda mano non sono coperti dalla presente garanzia.
14. Il montaggio di parti di ricambio, di sostituzione o di ulteriori componenti non forniti o approvati dalla Greenworks Tools Europe GmbH.

Garanzia

Per presentare una richiesta di garanzia su qualsiasi prodotto è obbligatorio presentare una prova di acquisto dello stesso. Un estratto conto della carta di credito non si qualifica come sufficiente prova di acquisto. Quando si deve richiedere un intervento di garanzia per la prima volta il consumatore dovrà riportare il prodotto nel luogo di acquisto originale assieme alla prova di acquisto. L'utensile verrà inviato presso un centro servizi clienti centrale e verrà fatto un primo controllo. Se l'utensile è difettoso, dovrà essere riparato e inviato all'indirizzo del consumatore gratuitamente. Gli utensili venduti a meno di €100 euro comprese le tasse di vendita verranno di solito sostituiti.

Se il centro servizi clienti rileva che l'utensile non è difettoso a causa di un danno di fabbrica il consumatore dovrà pagare per il costo delle riparazioni.

Questa garanzia è soggetta a cambiamenti di tanto in tanto per rispettare le necessità di nuovi prodotti. Una copia della garanzia più recente sarà disponibile presso il sito www.greenworkstools.eu.



Politique de garantie de Greenworks Tools pour les outils de bricolage

PÉRIODE DE LA GARANTIE

Tous les nouveaux outils Greenworks Tools sont livrés avec une garantie de 2 ans protégeant l'outil contre les défauts de matériau et main d'œuvre à partir de la date d'achat originale. Une garantie de 30 jours est disponible pour les outils utilisés à titre professionnel, car les outils Greenworks sont principalement conçus pour être utilisés par des bricoleurs. Cette garantie est incessible.

LIMITATIONS

Cette garantie s'applique uniquement aux pièces/composants défectueux et ne couvre pas les réparations dues à :

1. L'usure normale.
2. Une amélioration ou un réglage de routine.
3. Les dommages causés par une manutention inadéquate/un abus/ une utilisation inadéquate ou une négligence.
4. Une surchauffe due à une manque de maintenance.
5. Les dommages dus à des fixations/installations se desserrant/ détachant en raison d'un manque de maintenance.
6. Les dommages causés par un nettoyage à l'eau.
7. Les outils entretenus ou réparés par un centre de réparation non agréé par Greenworks Tools.
8. Les outils assemblés ou réglés de manière incorrecte.
9. Les dommages causés par une utilisation inadéquate de l'outil.
10. Les dommages causés par un aménagement pour l'hiver inadéquat (nettoyeur à haute pression).
11. Les éléments considérés par des consommables ne sont pas normalement couverts par la garantie, cela inclut mais ne se limite pas aux éléments suivants :
 - Piles
 - Câbles électriques
 - Lames et assemblages des lames
 - Courroies
 - Filtres
 - Mandrins et supports pour outils
12. Certains produits peuvent contenir des composants comme des moteurs, des transmissions d'un autre fabricant, ces éléments sont soumis à la politique de garantie du fabricant respectif, sauf si Greenworks Tools Europe GmbH accepte de garantir des réparations en dehors de la période de garantie dudit fabricant.
13. Les outils d'occasion ne sont pas couverts par cette politique de garantie.
14. L'installation des pièces de rechange ou accessoires supplémentaires non fournis ou approuvés par Greenworks Tools Europe GmbH.

Garantie

Une preuve d'achat est requise pour faire valoir la garantie d'un produit liée à cette politique. Le relevé de carte de crédit ne constitue pas une preuve d'achat suffisante. En cas de problème couvert par la garantie, le consommateur doit apporter le produit et sa preuve d'achat au lieu d'achat original. L'appareil sera par la suite expédié à un centre de réparation afin d'y être examiné. En présence de dommage, l'appareil sera réparé et renvoyé gratuitement à l'adresse du consommateur. Il convient de noter que les appareils dont le prix de vente est inférieur à 100 € euros (TTC) sont généralement remplacés par un produit neuf.

Si le centre de réparation juge que l'appareil n'est pas défectueux, il avertira le consommateur qu'il devra payer le coût de la réparation.

Cette politique de garantie est soumise à des modifications régulières, celles-ci visent à s'adapter aux nouveaux produits. Une copie de la politique de garantie est disponible à l'adresse www.greenworkstools.eu.



A política de garantia da Greenworks Tools para máquinas de bricolagem

PERÍODO DE GARANTIA

Todas as máquinas novas da Greenworks Tools são fornecidas com 2 anos de garantia para as peças e o trabalho a partir da data de compra original. Está disponível uma garantia de 30 dias para as máquinas de uso profissional, dado que as ferramentas da Greenworks Tools são concebidas principalmente para ser utilizadas por consumidores de bricolagem. Esta garantia não é transmissível.

LIMITAÇÕES

Esta garantia apenas se aplica a peças/componentes defeituosos e não cobre as reparações devido ao seguinte:

1. Desgaste habitual
2. A afinação ou ajuste
3. O dano causado por um manuseamento inadequado/abuso/mau uso/negligência.
4. O sobreaquecimento devido à falta de manutenção.
5. O dano devido a que os acessórios/fixações se desapertaram / soltaram por culpa de uma falta de manutenção.
6. O dano causados por uma limpeza com água.
7. As máquinas assistidas ou reparadas por um centro de assistência não autorizado pela Greenworks Tools.
8. As máquinas mal montadas ou mal ajustadas.
9. O dano causado por um uso inadequado da máquina.
10. O dano causado por um mau acondicionamento para o inverno (lavagem à pressão)
11. A garantia não costuma cobrir os elementos considerados peças consumíveis, incluindo, entre outros, o seguinte:
 - Pilhas
 - Cabos elétricos
 - Lâminas e conjuntos de lâminas
 - Cintos
 - Filtros
 - Porta-ferramentas
12. Alguns produtos podem conter componentes como motores ou transmissões de um fabricante alternativo; estes elementos estarão sujeitos à política de garantia do fabricante correspondente exceto nos casos em que a Greenworks Tools Europe GmbH acorde assumir qualquer reclamação fora do período de garantia desse fabricante.
13. Os artigos de segunda mão não estão cobertos pela presente política de garantia.
14. A colocação de peças sobressalentes ou componentes adicionais não fornecidos nem autorizados pela Greenworks Tools Europe GmbH.

Garantia

Para solicitar uma garantia sobre qualquer produto coberto por esta política é necessário apresentar a prova de compra original. O comprovativo do cartão de crédito não constitui uma prova de compra suficiente. Em primeiro lugar, em caso de garantia, o consumidor deve devolver o produto no local original onde o comprou com a sua prova de compra. A máquina será enviada para as nossas instalações de serviço centrais, onde será feita uma inspeção. Caso se descubra que a máquina tem uma falha será reparada e enviada de volta para o endereço do consumidor sem qualquer custo. As máquinas que custem menos de 100 €, incluindo os impostos de vendas, costumam ser substituídas.

Se, nas instalações de serviço centrais se descobrir que a máquina não tem qualquer falha, será avisado o consumidor que tem de pagar o custo da reparação.

Esta política de garantia está sujeita a alterações periódicas para se adaptar às necessidades de novos produtos. Estará disponível uma cópia da última política e garantia em www.greenworkstools.eu



Greenworks Tools garantiebeleid voor doe-het-zelfmachine

GARANTIETERMIJN

Al het nieuwe Greenworks Tools gereedschap wordt geleverd met een garantie van 2 jaar op onderdelen en werk vanaf de aankoopdatum. Een garantie van 30 dagen is beschikbaar voor machines die professioneel worden gebruikt, aangezien Greenworks Tools vooral ontworpen zijn voor doe-het-zelvers.

Deze garantie is niet overdraagbaar.

BEPERKINGEN

Deze garantie is uitsluitend van toepassing op defecte onderdelen en dekt geen herstellingen als gevolg van:

1. Normale slijtage.
2. Routine onderhoud of afstelling.
3. Schade veroorzaakt door foutieve handelingen/misbruik of verwaarlozing.
4. Oververhitting tengevolge van een gebrek aan onderhoud.
5. Schade tengevolge van verbinders/armaturen die los komen door een gebrek aan onderhoud.
6. Schade veroorzaakt door reiniging met water.
7. Machines die worden onderhouden of hersteld door niet-geautoriseerde Greenworks Tools onderhoudscentra.
8. Machines die foutief zijn gemonteerd of afgesteld.
9. Schade veroorzaakt door een foutief gebruik van de machine.
10. Schade veroorzaakt door foutieve voorbereidingen voor winterisering (hogedrukreiniger)
11. Voorwerpen die als verbruiksartikelen worden beschouwd, zijn normaal gezien niet door de garantie gedekt, met inbegrip van, maar niet beperkt tot:
 - Batterijen
 - Elektrische kabels
 - Zaagblad en bladonderdelen
 - Riemen
 - Filters
 - Boor- en gereedschaphouders
12. Bepaalde producten kunnen onderdelen bevatten, zoals motoren of transmissies van een andere fabrikant. Deze voorwerpen zijn onderworpen aan het overeenkomstige garantiebeleid van de fabrikant, behalve in de gevallen waar Greenworks Tools Europe GmbH ermee instemt om vorderingen te aanvaarden die zich buiten de garantieperiode van de respectievelijke fabrikant bevinden.
13. Tweedehandsartikelen zijn niet gedekt onder dit garantiebeleid.
14. Het monteren van vervang- of bijkomende onderdelen die niet door Greenworks Tools Europe GmbH worden geleverd of zijn goedgekeurd.

Garantie

Om in het kader van dit beleid een vordering voor een product in te dienen, is het noodzakelijk een bewijs van de originele aankoopbon voor te leggen. Een kredietkaartafschrift geldt niet als voldoende aankoopbewijs. Bij een eerste garantie-incident dient de klant het product naar de originele aankoopplaats terug te brengen, voorzien van het aankoopbewijs. De machine wordt naar onze centrale onderhoudsdienst gestuurd, waar een inspectie wordt uitgevoerd. Indien wordt vastgesteld dat er een fout aan de machine aanwezig is, zal deze worden hersteld en gratis naar het adres van de klant worden teruggezonden. Machines met een verkoopprijs van minder dan €100, inclusief BTW, worden over het algemeen vervangen.

Als de centrale onderhoudsdienst vaststelt dat de machine geen fout bevat, wordt de klant op de hoogte gesteld van het feit dat hij de kosten van de herstelling dient te betalen.

Dit garantiebeleid is onder voorbehoud van wijzigingen om tegemoet te komen aan de noden van nieuwe producten. Een exemplaar van het meest recente garantiebeleid is beschikbaar op www.greenworkstools.eu.



Гарантийные обязательства компании Greenworks Tools в отношении агрегатов для дома и строительства

СРОК ГАРАНТИИ

Все новые агрегаты поставляются, в случае домашнего использования, с 2-летней гарантией от первоначальной даты покупки на запчасти и работу по ремонту, и 1 год на аккумуляторные батареи и, в случае коммерческого использования, с гарантией 90 дней от первоначальной даты покупки на запчасти и работу по ремонту.

На профессиональную технику 80Вольт и аккумуляторные ручные инструменты 24Вольт (отвертки, дрели, лобзики, циркулярная пила, гайковерты, фонарик, мульти-устройство) действует гарантия в 1 год. Эта гарантия не подлежит передаче.

ОГРАНИЧЕНИЯ

Настоящая гарантия распространяется только на дефектные части / компоненты и не охватывает ремонт, который потребовался как следствие:

1. Нормального износа.
2. Плановой настройки или регулировки.
3. Ущерб, причиненный в результате неправильного обращения / ненадлежащего использования или пренебрежения.
4. Перегрев из-за отсутствия технического обслуживания.
5. Повреждения, вызванные разбалтыванием / отсоединением фитингов / крепежных деталей, из-за отсутствия технического обслуживания.
6. Повреждения, вызванные очисткой при помощи воды.
7. Агрегаты, обслуживание или ремонт которых проводился не авторизованными сервисными центрами компании GREENWORKS.
8. Агрегаты, неправильно собранные или отрегулированные.
9. Повреждения, вызванные неправильным использованием агрегата.
10. Ущерб, причиненный в результате неправильной подготовки к эксплуатации в зимний период (мощные устройства высокого давления).
11. Позиции, рассматриваемые в качестве расходных деталей, и обычно не покрываемые гарантией, включая, но не ограничиваясь, следующим:
 - Электрические кабели
 - Ножи и режущие полотна
 - Ремни
 - Фильтры
 - Зажимные устройства и держатели инструмента
12. Подержанные товары не подпадают под данные гарантийные обязательства.
13. Установка запчастей, сменных деталей или дополнительных компонентов, которые не поставляются компанией Greenworks Tools Europe GmbH, или не утверждены этой компанией.

Гарантия

Чтобы подать заявку на гарантийное обслуживание какого-либо продукта в рамках данных гарантийных обязательств, требуется доказательство первоначальной покупки. Доказательство покупки включает в себя одно из:

- Квитанция розничного продавца
- Счет, подтверждающий покупку в Интернете
- Копия свидетельства о регистрации продукта

Продукт необходимо зарегистрировать на сайте:

www.greenworkstools.ru

Выписка по кредитной карте не считается достаточным доказательством покупки. В первую очередь, при возникновении гарантийного случая потребитель должен обратиться в авторизованный сервис, или к импортеру, указанных в инструкции, или на сайте www.Greenworkstools.eu с соответствующим доказательством покупки. Агрегат будет отправлен в наш центральный сервисный центр и там проведена проверка. Если будет установлено, что агрегат неисправен, то он будет бесплатно отремонтирован. Агрегаты, которые продаются в розницу менее чем за 7 000 рублей, включая налоги с продаж, как правило, подлежат замене.

Если установлено, что агрегат не является не гарантийным случаем, то потребителю будет предложено оплатить ремонт.

Настоящие гарантийные обязательства подлежат периодическим изменениям, чтобы удовлетворить потребности новой продукции. Копия последней редакции гарантийных обязательств будет доступна на сайте www.greenworkstools.eu и на русскоязычной версии сайта www.greenworkstools.ru.

Адрес сервисной и гарантийной службы в России:
Горячая линия: +74997132292

Россия, Москва, 2-й Грайвороновский проезд 48
Техносервис
Проходная завода «Сатурн»
ИП Осипян
+74997132292



Greenworks Toolsin takuukäytäntö TI-laitteille

TAKUUKAUSI

Kaikkilla uusilla Greenworks Toolsin laitteilla on 2 vuoden osa- ja valmistustakuu, joka alkaa alkuperäisenä hankintapäivänä. 30 päivän takuu myönnetään ammattikäyttöön hankituille laitteille, koska Greenworks Toolsin laitteet on suunniteltu ensisijaisesti TI-kuluttajille. Tätä takuuta ei voi siirtää.

RAJOITUKSET

Tämä takuu kattaa ainoastaan vialliset osat/komponentit, eikä se kata seuraavista seikoista aiheutuvia korjauksia:

1. Normaali kuluminen.
2. Rutiinomainen viritys tai säätö.
3. Virheellisen käsittelin/väärinkäytön/virhekäytön tai laiminlyönnin aiheuttamat vahingot.
4. Huollon puutteesta johtuva ylikuumeneminen.
5. Huollon puutteesta johtuvasta liittimien/kiinnikkeiden löystymisestä/ irtoamisesta aiheutuvat vauriot.
6. Vedellä puhdistamisesta aiheutuvat vauriot.
7. Valtuuttamattomissa Greenworks Tools -huolloissa huolletut tai korjatut laitteet.
8. Virheellisesti kootut tai säädetyt laitteet.
9. Laitteen virheellisestä käytöstä johtuvat vahingot.
10. Virheellisestä talvivalmistelusta johtuvat vauriot (puskurijousen vasteet).
11. Takuu ei tavallisesti kata tuotteita, joita pidetään kulutustarvikkeina, kuten mm. seuraavia:
 - akut
 - sähköjohdot
 - terät ja teräkokooppa
 - hihnat
 - suodattimet
 - istukat ja työkalupidikkeet
12. Tietyissä tuotteissa saattaa olla jonkun muun valmistajan komponentteja, kuten moottoreita tai voimansiirtolaitteita; tällaiset osat ovat asianmukaisen valmistajan takuukäytännön alaisia, paitsi silloin kun Greenworks Tools Europe GmbH suostuu hyväksymään vaatimukset mainitun valmistajan takuukauden ulkopuolella.
13. Tämä takuukäytäntö ei kata käytettynä hankittuja tuotteita.
14. Sellaisten varaosien asentaminen, vaihtaminen tai lisääminen, joita Greenworks Tools Europe GmbH ei ole toimittanut tai hyväksynyt.

Takuu

Vaadittaessa takuuhoiltoa mille tahansa tuotteelle tämän käytännön puitteissa on esitettävä alkuperäinen ostotosite. Luottokorttitiliote ei riitä ostotositteeksi. Jos takuun alainen tapahtuma ilmenee, kuluttajan tulee välittömästi palauttaa tuote alkuperäiseen hankintapaikkaan ostotositteen kanssa. Laitte lähetetään keskuhuoltoomme, jossa se tarkistetaan. Jos laitteessa havaitaan vika, se korjataan ja lähetetään takaisin kuluttajan osoitteeseen veloittuksetta. Laitteet, joiden jälleenmyyntihinta on alle 100 euroa (ml. ALV), tavallisesti vaihdetaan uuteen.

Jos keskushuollossa havaitaan, että laitteessa ei ole vikaa, asiasta ilmoitetaan kuluttajalle, ja hänen on katettava korjauskulut.

Tämä takuukäytäntö saattaa muuttua ajoittain kattamaan uusien tuotteiden vaatimukset. Tuorein takuukäytäntö on saatavilla osoitteessa www.greenworkstools.eu.



Greenworks Tools garanti för hobbymaskiner

GARANTIPERIOD

Alla nya Greenworks Tools verktyg garanteras i 2 år gällande delar och sammansättning från ursprungligt inköpsdatum. Det finns en 30 dagars garanti för maskiner som används yrkesmässigt eftersom Greenworks Tools är primärt designade för användning av hobbykonsumenter. Denna garanti kan inte överlåtas.

BEGRÄNSNINGAR

Denna garanti omfattar enbart defekta delar/komponenter och täcker inte reparationer på grund av:

1. Normalt slitage.
2. Regelbundet underhåll och justering.
3. Skada som uppkommit på grund av felaktig hantering/vanvärd/missbruk eller försummelse.
4. Överhettning på grund av uteblivet underhåll.
5. Skada på grund av att fästen/låsanordningar blivit lösa/har lossnat på grund av uteblivet underhåll.
6. Skada orsakad av rengöring med vatten.
7. Maskiner där underhålls- eller reparationsarbete har utförts av icke auktoriserat servicecenter för Greenworks Tools.
8. Maskiner som har monterats eller justerats felaktigt.
9. Skada på grund av felaktig användning av maskinen.
10. Skada på grund av felaktig vinterförvaring (högttrycksvätter)
11. Objekt som anses vara slitage- och förbrukningsdelar tomfattas normalt inte av garantin, inklusive utan begränsning:
 - Batterier
 - Strömkablar
 - Blad och bladanslutning
 - Remmar
 - Filter
 - Chuckar och verktygshållare
12. Vissa produkter kan innehålla komponenter som motorer, växellådor eller liknande från andra tillverkare. Sådana komponenter om fattas av respektive tillverkares garanti förutom då Greenworks Tools Europe GmbH samtycker till att hantera eventuella krav som ligger utanför ovannämnda tillverkares garantiperiod.
13. Begagnade varor omfattas inte av denna garanti.
14. Användning av reservdelar, utbytesdelar eller ytterligare komponenter som inte levereras eller godkänns av Greenworks Tools Europe GmbH.

Garanti

För garantikrav för någon produkt enligt denna garanti krävs bevis på ursprungligt inköp. Kredit-/betalokortsutdrag gäller inte som inköpsbevis. I första skedet av ett garantikrav ska kunden returnera produkten till den ursprungliga inköpsplatsen tillsammans med inköpsbevis. Maskinen skickas till vår centrala serviceanläggning för inspektion. Om maskinen befins vara felaktigt repareras den och skickas tillbaka till kundens adress utan någon kostnad. Maskiner som kostar under 100 EUR inklusive moms byts oftast ut.

Om vår centrala serviceanläggning inte finner att maskinen är felaktig kommer kunden att meddelas vad deras kostnad blir för reparationen.

Denna garanti kan ändras från tid till annan av hänsyn till behov gällande nya produkter. En kopia av senaste garantin finns tillgänglig på www.greenworkstools.eu.



Greenworks Tools garantibetingelser for gjør-det-selv-maskiner

GARANTIPERIODE

Alle nye Greenworks Tools-maskiner dekkes av en 2-årig garanti for deler og arbeid beregnet fra kjøpsdato. En 30-dagers garanti er tilgjengelig for maskiner som brukes profesjonelt idet Greenworks Tools i hovedsak retter seg mot gjør-det-selv-forbrukere. Garantien kan ikke overføres.

BEGRENSNINGER

Denne garantien gjelder bare defekte deler/komponenter og dekker ikke reparasjoner på grunn av:

1. Normal slitasje.
2. Rutinemessige oppgraderinger eller justeringer.
3. Skader som følge av feilaktig bruk/misbruk eller vanskjøtsel.
4. Overoppvarming som følge av manglende vedlikehold.
5. Skade som følge av at festeanordninger løsner på grunn av manglende vedlikehold.
6. Skade som følge av rengjøring med vann.
7. Maskiner vedlikeholdt eller reparert av et verksted som ikke er autorisert av Greenworks Tools.
8. Maskiner som er feilaktig montert eller justert.
9. Skade som følge av feilaktig bruk av maskinen.
10. Skade som følge av feil vinterklargjøring (trykkskiver)
11. Deler som forbruksartikler dekkes normalt sett ikke av garantien, inkludert men ikke begrenset til:
 - Batterier
 - Elektriske ledninger
 - Kniver og knivenheter
 - Reimer
 - Filtre
 - Chucker og verktøyholdere
12. Visse produkter kan inneholde komponenter som motorer eller transmisjoner fra en annen produsent. Disse delene vil dekkes av garantien til vedkommende produsent unntatt der Greenworks Tools Europe GmbH er villig til å dekke krav utenfor nevnte produsents garantiperiode.
13. Brukkjøpte produkter dekkes ikke av denne garantien.
14. Montering av reservedeler, erstatninger eller ekstra komponenter som ikke er levert eller godkjent av Greenworks Tools Europe GmbH.

Garanti

For å kunne kreve en at garantien gjøres gjeldende må eieren kunne framlegge originalkvittering for kjøpet. Utskrift av kredittkortavregning kvalifiserer ikke som tilfredsstillende bevis for kjøp. Dersom eieren krever at garantien gjøres gjeldende må produktet returneres til stedet hvor det ble kjøpt sammen med originalkvittering for kjøpet. Maskinen vil bli sendt til vårt sentrale serviceverksted og en inspeksjon foretatt. Hvis det fastslås at maskinen har en feil som dekkes av garantien vil den bli reparert og sendt tilbake til eieren kostnadsfritt. Maskiner med en utsalgspris på under €100 inkludert mva. vil generelt sett bli erstattet.

Hvis sentralverkstedet finner at maskinen har en feil som ikke dekkes av garantien vil eieren bli orientert om at de må selv betale for kostnadene ved en reparasjon.

Disse garantibestemmelsene vil kunne endres fra tid til annen for å være i overensstemmelse med nye produkter. En kopi av de nyeste garantibestemmelsene finnes på www.greenworkstools.eu.



Greenworks Tools garantipolitikk for gjør det selv-maskiner

GARANTIPERIODE

Alle nye Greenworks Tools maskiner leveres med en 2-års garanti på dele og arbeidskraft fra den opprinnelige købsdato. En 30 dages garanti er tilgjengelig for maskiner, der anvendes profesjonelt, da Greenworks Tools primært er designet til bruk av gjør det selv-forbrugere. Denne garanti kan ikke videregives.

BEGRENSNINGER

Denne garanti gjelder kun for defekte dele/komponenter og dekker ikke reparasjoner forårsaget af:

1. Normal slitage.
2. Rutinemæssig indstilling eller justering.
3. Skader forårsaget af forkert håndtering/misbrug/mishandling eller forsømmelse.
4. Overophedning på grund af manglende vedligeholdelse.
5. Skader forårsaget af løse/frakoblede fittings/lukke mekanismer, på grund af manglende vedligeholdelse.
6. Skader ved rengjøring med vand.
7. Maskiner serviceres eller repareres af ikke-godkendte Greenworks Tools-service centre.
8. Maskiner samles eller justeres forkert.
9. Skader forårsaget af forkert klargjøring til vinter (højtryksspulere)
10. Skader forårsaget af forkert klargjøring til vinter (højtryksspulere)
11. Genstande, der betragtes som forbrugsdele, dekkes normalt ikke af garantien, herunder men ikke begrænset til:
 - Batterier
 - Elkabler
 - Knive og knivmonteringer
 - Bånd
 - Filtre
 - Patroner og værktøjsholdere
12. Visse produkter kan indeholde komponenter såsom motorer, transmisjoner fra en anden producent, disse elementer vil være underlagt de relevante producenters garantipolitikk, undtagen hvor Greenworks Tools Europe GmbH accepterer at hæfte for ethvert erstatningskrav, uden for de nævnte producenters garantiperiode.
13. Brugte varer dekkes ikke af denne garantipolitikk.
14. Montering af reservedele, udskiftninger eller ekstra komponenter, der ikke er leveret eller godkendt af Greenworks Tools Europe GmbH.

Garanti

For at få en garanti på ethvert produkt under denne politik, kræves et originalt købsbevis. Kreditkortopgørelser betragtes ikke som tilstrækkelig bevis for køb. Ved den første forekomst af en garantibegivenhed, skal forbrugeren returnere produktet til det oprindelige købssted med deres købsbevis. Maskinen sendes til vores centrale servicecenter og der udføres en kontrol. Hvis maskinen findes at være defekt, vil den blive repareret og sendt tilbage til forbrugers adresse, uden gebyrer. Maskiner der sælges for mindre end €100 euro inklusiv moms, vil som regel blive erstattet.

Hvis det centrale servicecenter påviser, at denne maskine ikke er defekt, vil forbrugeren blive underrettet om, at de bliver nødt til at betale for omkostningerne i forbindelse med reparationen.

Denne garantipolitikk kan ændres fra tid til anden for at imødekomme behovene i nye produkter. En kopi af den seneste garantipolitikk vil være tilgængelig på www.greenworkstools.eu.



Zasady gwarancji firmy Greenworks Tools w zakresie urządzeń wykorzystywanych amatorsko

OKRES TRWANIA GWARANCJI

Wszystkie nowe urządzenia marki Greenworks Tools posiadają dwuletnią gwarancję na części i robociznę od dnia dokonania zakupu. W przypadku maszyn używanych w sposób profesjonalny, dostępna jest gwarancja 30-dniowa z uwagi na to, że narzędzia Greenworks Tools przeznaczone są przede wszystkim dla osób, które samodzielnie wykonują prace. Gwarancji nie można przenosić na inne osoby.

OGRANICZENIA

Gwarancja obejmuje wyłącznie uszkodzone części/komponenty i nie pokrywa napraw wynikłych z następujących przyczyn:

1. Normalne zużycie.
2. Rutowana regulacja czy nastawa.
3. Uszkodzenia spowodowane przez nieprawidłową obsługę/nadmierną eksploatację/niewłaściwe użycie czy zaniedbanie.
4. Przegrzanie wskutek braku konserwacji.
5. Uszkodzenia spowodowane przez obluźwanie elementów złącznych/mocujących wskutek braku konserwacji.
6. Uszkodzenia spowodowane czyszczeniem z użyciem wody.
7. Maszyny serwisowane lub naprawiane przez centra serwisowe nieautoryzowane przez Greenworks Tools.
8. Urządzenia nieprawidłowo zmontowane lub wyregulowane.
9. Uszkodzenia spowodowane przez nieprawidłowe użytkowanie maszyn.
10. Uszkodzenia spowodowane niewłaściwym przygotowaniem do warunków zimowych (myłki ciśnieniowe).
11. Elementy uznawane za materiały eksploatacyjne zwykle nie podlegają gwarancji, należą tu między innymi:
 - Baterie
 - Przewody elektryczne
 - Ostrza i zespoły ostrzy
 - Pasy
 - Filtry
 - Chwytki i uchwyty narzędziowe
12. Niektóre produkty mogą zawierać komponenty od innych producentów, jak silniki czy przekładnie, tego typu komponenty objęte są odpowiedzialnością gwarancją oferowaną przez ich producenta, z wyjątkiem, gdy firma Greenworks Tools Europe GmbH oferuje gwarancję po upływie okresu gwarancji zapewnianej przez producenta.
13. Towary używane nie są objęte niniejszą gwarancją.
14. Montaż części zapasowych, wymiennych lub komponentów dodatkowych, które nie są dostarczone lub zatwierdzone przez firmę Greenworks Tools Europe GmbH.

Gwarancja

Aby złożyć reklamację w ramach gwarancji obejmującej produkt, wymagane jest przedstawienie dowodu zakupu. Wyciąg z karty kredytowej nie jest uznawany za wystarczający dowód zakupu. W przypadku składania reklamacji z tytułu gwarancji po raz pierwszy, klient zobowiązany jest zwrócić produkt do miejsca dokonania zakupu z dołączonym dowodem zakupu. Maszyna zostanie przesłana do centrum serwisowego celem wykonania przeglądu. W przypadku stwierdzenia winy po stronie maszyny, zostanie ona naprawiona i następnie nieodpłatnie przesłana na adres klienta. Maszyny sprzedawane po cenie detalicznej poniżej 100 euro z podatkiem VAT są na ogół wymieniane.

W przypadku, gdy centrum serwisowe stwierdzi brak winy po stronie maszyny, wtedy klient ponosi koszty naprawy.

Niniejsza gwarancja podlega okresowym zmianom celem dostosowania do nowych produktów. Najnowszą kopię gwarancji można uzyskać na stronie www.greenworkstools.eu.



Záruční podmínky nástrojů Greenworks pro hobby zařízení

DOBA ZÁRUKY

Všechna nová zařízení Greenworks Tools jsou dodávána s 2letou zárukou na díly a provoz od původního data zakoupení. Záruka 30 dnů je poskytována na zařízení používaná profesionálně, protože nástroje Greenworks Tools jsou navrženy především k používání hobby spotřebiteli.

Tato záruka je nepředvídatelná.

OMEZENÍ

Tato záruka se vztahuje pouze na vadné díly nebo komponenty a netýká se oprav, které byly způsobeny:

1. Běžným opotřebením a nošením;
2. Rutinním seřizením a nastavením;
3. Škodami způsobenými nesprávnou manipulací, hrubým zacházením, nevhodným používáním nebo zanedbáním;
4. Přehřátím kvůli nedostatku údržby;
5. Poškozením z důvodu údržby, uvolněním upevňovacích prvků nebo rozpojením způsobeným nedostatečnou údržbou;
6. Poškozením způsobeným čištěním vodou;
7. Servisními pracemi nebo opravami zařízení neautorizovanými servisními středisky Greenworks Tools;
8. Nesprávným sestavením nebo nastavením zařízení;
9. Poškozením způsobeným nesprávným používáním zařízení;
10. Poškozením způsobeným nesprávnou přípravou na zimu (tlakové myčky).
11. Na položky, které jsou považovány za spotřební díly, se normálně nevztahuje záruka, včetně, ale nikoli výhradně na:
 - Baterie
 - Elektrické kabely
 - Čepele a sestavy čepele
 - Pasy
 - Filtry
 - Skřelidla a držáky nástrojů
12. Některé produkty mohou obsahovat součásti, jako jsou motory, převodovky od alternativního výrobce. Na tyto položky se budou vztahovat záruční podmínky příslušného výrobce výroby těchto případů, kde společnost Greenworks Tools Europe GmbH souhlasí s tím, že se záručí za veškeré nároky mimo záruku uvedeného výrobce.
13. Tyto záruční podmínky se nevztahují na použité zboží.
14. Záruka se nevztahuje na montáž náhradních dílů, výměnu nebo zvláštní komponenty, které nejsou dodávány nebo schváleny společností Greenworks Tools Europe GmbH.

Záruka

Nárokování záruky na výrobek v rámci těchto podmínek vyžaduje doklad o zakoupení. Výpis z kreditní karty se nepovažuje za dostatečný důkaz o zakoupení. Pokud nastane událost spojená s nárokováním záruky, v prvé řadě musí spotřebitel produkt vrátit do původního místa nákupu s dokladem o zakoupení. Zařízení bude zasláno do našeho centrálního servisního podniku, kde bude provedena jeho kontrola. Je-li zařízení vadné, bude bezplatně opraveno a zasláno zpět na adresu spotřebitele. Zařízení, jejichž maloobchodní cena byla menší nebo rovna 100 EUR včetně DPH, budou obvykle vyměněna.

Jestliže centrální servisní podnik zjistí, že stroj není vadný, pak bude spotřebitel na tuto skutečnost upozorněn a bude muset zaplatit za náklady na opravu.

Tyto záruční podmínky se mohou čas od času změnit, aby vyhovovaly potřebám nových výrobků. Kopie nejnovějších záručních podmínek bude k dispozici na webu www.greenworkstools.eu.



Záručné zásady spoločnosti Greenworks Tools pre stroje pre domáce dielne

ZÁRUČNÁ DOBA

Všetky stroje spoločnosti Greenworks Tools sa dodávajú s 2-ročnou zárukou na diely a vypracovanie od dátumu zakúpenia. Pre stroje používané profesionálne je dispozíciou je 30-dňová záruka, keďže stroje Greenworks Tools sú určené primárne na použitie zákazníkmi v domácich dielnach. Táto záruka je neprenosná.

OBMEDZENIA

Táto záruka platí len na chybné diely/komponenty a nepokrýva opravy dôsledkom:

1. Bežného opotrebovania.
2. Bežného nastavovania alebo úprav.
3. Škôd v dôsledku nesprávnej manipulácie/zlého zaobchádzania/nesprávneho používania alebo nedbalosti.
4. Prehriatia v dôsledku nedostatočnej údržby.
5. Škôd v dôsledku uvoľnenia/odpojenia armatúr/upínadiel pri nedostatočnej údržbe.
6. Škôd spôsobenými čistením vodou.
7. Strojov servisovaných alebo opravovaných v servisných centrách neautorizovaných spoločnosťou Greenworks Tools.
8. Strojov nesprávne zmontovaných alebo nastavených.
9. Škôd spôsobených nesprávnym používaním stroja.
10. Škôd spôsobených nesprávnym otužovaním (tlakové podložky)
11. Položky považované za spotrebné diely nie sú bežne pokryté touto zárukou, napríklad:
 - Akumulátory
 - Elektrické káble
 - Ostria a zostavy ostrí
 - Remene
 - Filtre
 - Skľučovadlá a držiaky nástrojov
12. Určité produkty môžu obsahovať komponenty, napríklad motory, prevodovky od alternatívneho výrobcu a tieto položky budú podliehať záručným podmienkam príslušného výrobcu, okrem prípadov, kedy spoločnosť Greenworks Tools Europe GmbH súhlasí, že prijíma akékoľvek nároky mimo uvedenej záručnej doby výrobcu.
13. Tovary z druhej ruky nie sú pokryté týmito záručnými podmienkami.
14. Inštalácie náhradných dielov alebo extra komponentov, ktoré nie sú dodané alebo schválené spoločnosťou Greenworks Tools Europe GmbH.

Záruka

Na nárokovanie si záruky na ľubovoľný produkt podľa týchto podmienok je potrebný originál dokladu o zakúpení. Výpis z kreditnej karty nie je dostatočný doklad o zakúpení. Pri prvom výskyte záručnej udalosti musí zákazník vrátiť produkt na pôvodnom mieste zakúpenia s príslušným dokladom o zakúpení. Stroj bude odoslaný do nášho centrálného servisného zariadenia a bude vykonaná kontrola. Ak sa zistí, že je stroj chybný, bude bezplatne opravený a odoslaný späť na adresu zákazníka. Všeobecne platí, že stroje, ktoré stoja menej ako 100 € vrátane DPH, budú vymenené.

Ak centrálné servisné zariadenie zistí, že stroj nie je chybný, zákazníkovi bude oznámené, že musí zaplatiť náklady opravy.

Tieto záručné podmienky sa môžu občas zmeniť ako prispôbenie potrebám našich nových produktov. Kópia najnovších záručných podmienok sa nachádza na adrese www.greenworkstools.eu.



Garancija podjetja Greenworks Tools za naprave za neprofesionalne uporabnike

GARANCIJSKI ROK

Vse nove naprave znamke Greenworks Tools imajo 2-letno garancijo za nadomestne dele in delo od prvotnega datuma nakupa. Na voljo je 30-dnevna garancija za naprave, ki se jih uporablja profesionalno, saj so naprave Greenworks Tools zasnovane predvsem za neprofesionalne uporabnike. Ta garancija ni prenosljiva.

OMEJITVE

Ta garancija velja le za okvarjene dele/komponente in ne pokriva popravil, potrebnih zaradi:

1. Običajne obrabe.
2. Rutinske uravnave ali prilagoditve.
3. Škode zaradi nepravilnega ravnanja/zlorabe/napačne rabe ali zanemarjanja.
4. Pregretja zaradi pomanjkljivega vzdrževanja.
5. Škode, ki so jo povzročile napeljave ali zaponke, zrahljane/odpadle zaradi pomanjkljivega vzdrževanja.
6. Škode, ki jo je povzročilo čiščenje z vodo.
7. Servisa ali popravila naprav na servisih, ki niso pooblaščenji servisi podjetja Greenworks Tools.
8. Napačno sestavljenih ali prilagojenih naprav.
9. Škode zaradi nepravilne uporabe naprave.
10. Škode zaradi nepravilne priprave na zimo (tlačni čistilniki).
11. Delov, ki veljajo za potrošne, garancija običajno ne krije, kar med drugim vključuje:
 - baterije
 - električne kable
 - rezila in sklope rezil
 - jermene
 - filtre
 - vpenjala in orodna držala.
12. Določeni izdelki lahko vključujejo komponente, kot so motorji ali prenose moči drugega proizvajalca. Za te dele velja ustrezna garancija proizvajalca, razen v primerih, ko podjetje Greenworks Tools Europe GmbH soglaša, da bo krilo morebitne reklamacije zunaj garancijskega obdobja drugega proizvajalca.
13. Ta garancija ne krije rabljene opreme.
14. Nameščenja rezervnih, nadomestnih ali dodatnih komponent, ki jih ne dobavi ali odobri podjetje Greenworks Tools Europe GmbH.

Garancija

Za uveljavljanje garancije za vsak izdelek, ki ga krije ta garancijski list, je potrebno potrdilo o prvotnem nakupu. Izpisek plačil s kreditno kartico ne velja za potrdilo o nakupu. Pri prvem primeru uveljavljanja garancije mora potrošnik izdelek skupaj s potrdilom o nakupu vrniti na kraj nakupa. Naprava bo poslana v naše servisno središče, kjer jo bodo pregledali. Če je ugotovljeno, da gre za tovarniško napako, bodo napravo brezplačno popravili in vrnili na potrošnikov naslov. Naprave, ki se skupaj s prometnim davkom prodajajo za manj kot 100 EUR, bodo običajno zamenjane.

Če v servisnem središču ugotovijo, da ne gre za tovarniško napako, bodo potrošniku sporočili, da bo moral plačati stroške popravila.

Ta garancija se lahko občasno spreminja zaradi izpolnjevanja potreb novih izdelkov. Izvod najnovejše garancije bo dostopen na naslovu www.greenworkstools.eu.



RAZDOBLJE JAMSTVA

Svi novi strojevi tvrtke Greenworks Tools isporučeni su s jamstvom od 2 godine na dijelove i rad od datuma kupovine. Jamstvo od 30 dana dostupno je za strojeve koji se profesionalno koriste kao Greenworks Tools jer su primarno namijenjeni za korištenje od strane DIY korisnika. Ovo jamstvo se ne može prenijeti.

OGRANIČENJA

Ovo jamstvo primjenjuje se samo na oštećene dijelove/komponente i ne pokriva popravke zbog:

1. Normalnog trošenja i habanja.
2. Rutinskog podešavanja.
3. Oštećenja uzrokovanih nepravilnim rukovanjem/zloupotrebom/pogrešnom upotrebom ili nemanom.
4. Pregrijavanjem zbog lošeg održavanja.
5. Oštećenja zbog toga jer pričvrсни elementi postanu labavi/odspojeni zbog slabog održavanja.
6. Oštećenja uzrokovanih čišćenjem s vodom.
7. Servisiranja strojeva ili popravaka od strane servisnih centara koji nisu ovlašteni od tvrtke Greenworks Tools.
8. Strojevi su nepravilno sklopjeni ili podešeni.
9. Oštećenja uzrokovanih nepravilnim korištenjem stroja.
10. Oštećenja uzrokovanih nepravilnom vinterizacijom (tlačne podloške)
11. Stavke koje se smatraju potrošnim dijelovima nisu pokrivena jamstvom, uključujući no ne ograničavajući se na:

- Baterije
- Električne kabele
- Oštrice i sklopove oštrica
- Remene
- Filtere
- Glave i držače alata

12. Određeni proizvodi mogu sadržavati komponente poput motora, prijenosa od drugog proizvođača, ove stavke bit će predmet odgovarajućeg jamstva proizvođača osim gdje se tvrtka Greenworks Tool Europe GmbH slaže potpisati bilo kakve tvrdnje izvan navedenog jamstvenog roka proizvođača.
13. Rabljena dobra nisu pokrivena ovim jamstvom.
14. Rezervni pričvrсни elementi, zamjenske ili dodatne komponente koje nisu isporučene ili odobrene od strane tvrtke Greenworks Tools Europe GmbH.

Jamstvo

Za potvrdu jamstva na bilo koji proizvod pod ovom izjavom potreban je dokaz originalne kupovine. Izvadak od kreditne kartice nije dovoljan za dokaz o kupovini. Na prvoj instanci kada dođe do korištenja jamstva korisnik treba vratiti proizvod na mjesto kupovine proizvoda s dokazom o kupovini. Stroj treba poslati u naš centralni servis i izvršiti provjeru. Ako se pronađe da je stroj u kvaru bit će popravljen i vraćen natrag na adresu korisnika bez naknade. Strojevi čiji je popravak manji od 100 eura uključujući poreze općenito se zamjenjuju.

Ako centralni servis pronađe da stroj nije u kvaru, korisnik plaća trošak popravka.

Ovo jamstvo podložno je promjeni kako bi se uskladilo s potrebama proizvoda. Kopija najnovijeg jamstva dostupna je na stranici www.greenworkstools.eu.



SZAVATOSSÁGI IDŐ

Minden új Greenworks Tools gép a vásárlás dátumától számított 2 éves, az alkatrészekre és a kivételre vonatkozó jótállással rendelkezik. A professzionális célra használt gépekre 30 napos jótállás vonatkozik, mivel a Greenworks Tools gépek elsődlegesen a barkácsoló fogyasztók számára készültek. Ez a jótállás nem ruházható át.

KORLÁTOZÁSOK

Ez a jótállás csak a hibás alkatrészekre/részegységekre vonatkozik, és nem vonatkozik a következők miatti javításokra:

1. Normál kopás és elhasználódás.
2. Rutin finomhangolás és beállítás.
3. Nem megfelelő kezelés/rongálás/helytelen használat vagy hanyagság okozta károsodás.
4. Karbantartás hiánya miatti túlmelegedés.
5. A szerelvények/kötőelemek karbantartás hiánya miatti kilazulása/leválása okozta károsodás.
6. Vízrel való tisztítás okozta károsodás.
7. Nem hivatalos Greenworks Tools szervizközpontokba szervizelt vagy javított gépek.
8. Rosszul összeszerelt vagy beállított gépek.
9. A gép helytelen használata okozta károsodás.
10. Helytelen télielés okozta károsodás (magasnyomású mosók)
11. A fogyóalkatrészek tekintet elemekre nem vonatkozik a jótállásba, különösen, de nem kizárólag beleértve a következőket:
 - Akkumulátorok
 - Elektromos kábelek
 - Kések és késszerelvények
 - Szijak
 - Szűrők
 - Tokmányok és szerszámtartók

12. Bizonyos termékek tartalmazhatnak bizonyos összetevőket, pl. egy másik gyártótól származó motorokat, hajtóműveket, amelyekre a megfelelő gyártó jótállása vonatkozik, kivéve, ha az Greenworks Tools Europe GmbH beleegyezik, hogy átvállal az említett gyártó jótállási időtartamán kívüli feltételeket.

13. A használt termékekre a jelen garancia nem terjed ki.
14. Pótalkatrészek, cserealkatrészek vagy extra részegységek felszerelése, amelyeket nem a Greenworks Tools Europe GmbH szállított, illetve nem hagyott jóvá.

Jótállás

Bármely termékkel kapcsolatos bármilyen jótállás igényléséhez szükség van a vásárlás igazolására. A hitelkártya-kivonat nem elegendő a vásárlás igazolására. Az első jótállási eseménykor a fogyasztónak a vásárlást igazoló dokumentummal együtt vissza kell vinnie a terméket a vásárlás helyére. A gépet elszállítjuk a központi szervizlétesítményünkbe, ahol átvizsgáljuk. Ha a gép meghibásodása a jótállás hatálya alá tartozik, megjavítjuk, és a javítása után ingyenesen visszaküldjük a fogyasztó címére. Az addókkal együtt 100 eurónál kisebb értékű gépeket általában kicseréljük.

Ha a központi szervizlétesítményben kiderül, hogy a gép meghibásodására a jótállás nem vonatkozik, felhívjuk a fogyasztó figyelmét, hogy fizesse ki a javítás költségét.

Ezen jótállási feltételek időről időre változhatnak, hogy megfeleljen az új termékek igényeinek. A jótállási feltételek legfrissebb másolata megtalálható a www.greenworkstools.eu webhelyen.



Politica de garanție a uneltelor Greenworks pentru aparate de bricolaj

PERIOADA DE GARANȚIE

Toate aparatele noi Greenworks Tools sunt furnizate cu o garanție a pieselor și de lucru de 2 ani de la data achiziționării. O garanție de 30 de zile este disponibilă pentru aparatele folosite în mod profesional întrucât aparatele Greenworks Tools sunt proiectate în principal a fi folosite de consumatori pentru lucrări de bricolaj. Această garanție nu este transferabilă.

LIMITĂRI

Această garanție se aplică doar la piesele/componentele defecte și nu acoperă reparațiile datorate:

1. Uzurii și folosirii normale.
2. Reglării sau ajustării de rutină.
3. Deteriorării cauzate de manipularea incorrectă/abusul/întrebuințarea greșită sau neglijenței.
4. Supraîncălzirii datorate lipsei de întreținere.
5. Deteriorării datorate slăbirii/desprinderii prin lipsa întreținerii a garniturilor/șuruburilor.
6. Deteriorării cauzate de curățarea cu apă.
7. Aparatelor servitate sau reparate la centre service neautorizate de Greenworks Tools.
8. Aparatelor incorect asamblate sau reglate.
9. Deteriorării cauzate de folosirea necorespunzătoare a aparatului.
10. Deteriorării cauzate de pregătirea necorespunzătoare pentru iarnă (aparate de spălat cu presiune)
11. Articolelor considerate ca fiind piese consumabile și care în mod normal nu sunt acoperite de garanție, incluzând dar nelimitându-se la:
 - Acumulatori
 - Cabluri electrice
 - Lame și ansamblu de lame
 - Curele
 - Filtre
 - Mandrine și suporturi unelte
12. Anumite produse pot conține componente precum motoare, transmisii de la alți producători, aceste articole vor fi subiect a politicii de garanție a acelor producători, cu excepția cazului când Greenworks Tools Europe GmbH este de acord să subscrie orice pretenții în afara perioadei de garanție a producătorului menționat.
13. Bunurile la mâna a doua nu sunt acoperite de această politică de garanție.
14. Fixarea pieselelor de schimb, înlocuirea sau extra componentelor ce nu sunt furnizate sau aprobate de Greenworks Tools Europe GmbH.

Garanție

Pentru a revendica garanția asupra oricărui produs sub această politică este necesară o dovadă originală de achiziționare. Extrasul cardului de credit nu se califică a fi o dovadă suficientă de achiziționare. În cazul primei revendicări a garanției consumatorul trebuie să returneze produsul la locul original de achiziționare cu dovada de achiziție. Aparatul va fi trimis la centrul nostru service și va avea loc o inspecție a lui. Dacă aparatul se dovedește a fi defect va fi reparat și trimis la adresa consumatorului fără nicio taxă. Aparatele care în comerț costă mai puțin de 100 € incluzând taxele de vânzare, în general vor fi înlocuite.

Dacă service-ul central găsește că aparatul nu este defect din cauza lui, atunci consumatorul va fi anunțat că va trebui să plătească costul reparației.

Această politică de garanție se supune schimbării periodic pentru a se potrivi cu nevoile noilor produse. O copie a politicii de garanție cea mai recentă va fi disponibilă la www.greenworkstools.eu.



Гаранционни правила на Greenworks Tools за самоделни машини

ПЕРИОД НА ГАРАНЦИЯТА

Всички машини на Greenworks Tools се предоставят с 2-годишна гаранция за сервизна дейност и резервни части, считано от датата на закупуване на продукта. Предоставя се само 30-дневна гаранция за професионално използваните машини, защото продуктите на Greenworks Tools са предназначени предимно за клиенти, работещи със самоделни машини.

Настоящата гаранция не може да се прехвърля.

ОГРАНИЧЕНИЯ

Настоящата гаранция е валидна само за дефектни части/компоненти и не покрива ремонти, породени от:

1. Нормално износване и амортизация.
2. Рутинни настройки или дейности по регулиране.
3. Повреди, причинени от неправилно боравене/злоупотреба/грешно използване или проява на небрежност.
4. Прегриване поради лоша поддръжка.
5. Повреди поради разслабени/разкачени снажди или скрепителни елементи в следствие на лоша поддръжка.
6. Повреди, причинени в следствие на почистване с вода.
7. Машини, обслужвани или ремонтирани от сервизни центрове, които не са оторизирани от Greenworks Tools.
8. Машини, които са сглобени или регулирани неправилно.
9. Повреди, породени от неправилно боравене с машината.
10. Повреди, породени от неправилно зазимяване (водоструйки)
11. Елементи, които се считат за консумативи, но обикновено не се покриват от гаранцията, включително (но не само):
 - Батерии
 - Електрически кабели
 - Остриета и комплекти остриета
 - Ремъци
 - Филтри
 - Патронцини и държачи за инструменти
12. Някои продукти могат да съдържат компоненти (например двигатели, трансмисии) от други производители – за тези елементи са в сила гаранционните условия на съответния производител освен в случаите, когато Greenworks Tools Europe GmbH се съгласи да покрие щетите, които не се покриват от гаранционния период на този производител.
13. Стоки втора употреба не се покриват от настоящата гаранция.
14. Монтирането на резервни части, заместващи или допълнителни компоненти, които не са предоставени или одобрени от Greenworks Tools Europe GmbH.

Гаранция

За предявяване на гаранционен иск за даден продукт трябва да се предостави доказателство за първоначалното му закупуване. Извлеченията от кредитни карти не представляват валидно доказателство за закупуване. При първото възникване на условие, позволяващо предявяване на гаранционен иск, клиентът трябва да занесе продукта на мястото на неговото първоначално закупуване, където трябва да предостави доказателство за закупуването. Машината ще бъде изпратена до нашия главен сервизен център, където ще бъде извършена инспекция. Ако се установи фабричен дефект по машината, тя ще бъде безплатно ремонтирана и изпратена обратно на адреса на клиента. Машините на пазарна стойност под 100 евро (вкл. данък продажба) обикновено ще бъдат подменени с нови.

Ако нашият главен сервизен център не установи фабрични дефекти по машината, клиентът ще бъде уведомен, че той ще трябва да заплати разходите по ремонта на продукта.

Настоящите гаранционни правила могат да бъдат променяни периодично, за да бъдат актуално адаптирани към новите продукти. Копие на най-актуалните гаранционни правила е налично на адрес www.greenworkstools.eu.



Greenworks Tools Kendin Yap Makineleri Garanti Poliçesi

GARANTİ SÜRESİ

Tüm yeni Greenworks Tools makineleri orijinal satın alma tarihinden itibaren 2 yıllık parça ve işçilik garantisi ile birlikte temin edilir. Greenworks Tools ürünleri esas itibarıyla Kendin Yap tüketicileri tarafından kullanılmak üzere tasarlandığından profesyonel olarak kullanılan makineler için 30 günlük garanti mevcuttur. Bu garanti devredilemez.

SINIRLAMALAR

Bu garanti sadece kusurlu parçalar/bileşenler için geçerlidir ve aşağıdakilerden kaynaklanan onarım çalışmalarını kapsamaz:

- 1.Normal aşınma ve yıpranma.
- 2.Rutin ince ayar ve ayarlama.
- 3.Hatalı taşıma/suistimal/yanlış kullanım veya ihmalden kaynaklanan hasar.
- 4.Eksik bakım nedeniyle aşırı ısınma.
- 5.Eksik bakım nedeniyle tespit elemanlarının/sabitleme elemanlarının gevşemesinden kaynaklanan hasar.
- 6.Su ile temizlik nedeniyle meydana gelen hasar.
- 7.Yetkili olmayan Greenworks Tools servis merkezleri tarafından servisi veya onarımı yapılan makineler.
- 8.Yanlış monte edilmiş veya ayarlanmış makineler.
- 9.Makinenin hatalı kullanımından kaynaklanan hasar.
- 10.Hatalı kış hazırlığından (basınçlı yıkayıcılardan) kaynaklanan hasar.
- 11.Bunlarla sınırlı olmamakla birlikte aşağıdakiler de dahil olmak üzere sarf malzemesi olarak değerlendirilen parçalar normal şartlarda garanti kapsamına dahil değildir:
 - Piller
 - Elektrik kabloları
 - Bıçak ve bıçak düzenekleri
 - Kayışlar
 - Filtreler
 - Kovanlar ve alet tutucular
- 12.Belirli ürünler alternatif bir üreticiden temin edilmiş motorlar, şanzımanlar gibi bileşenler içerebilir, bu parçalar Greenworks Tools Europe GmbH'nin söz konusu üreticinin garanti süresi dışında her tür hak talebini üstlenmeyi kabul ettiği durumlar hariç uygun üretici garanti poliçesine tabidir.
- 13.İkinci el mallar bu garanti poliçesi kapsamına dahil değildir.
- 14.Greenworks Tools Europe GmbH tarafından temin edilmemiş veya onaylanmamış yedek parçaların, ikame parçaların veya ilave parçaların takılması.

Garanti

Bu poliçe kapsamında herhangi bir ürünle ilgili garanti talebinde bulunmak için orijinal satın alma kanıtının sunulması gerekir. Kredi kartı ekstresi yeterli satın alma kanıtı olarak değerlendirilmez. Garantinin kullanılacağı durumlarda öncelikle tüketici ürünü satın alma kanıtı ile birlikte satın aldığı yere iade etmelidir. Makine merkez servisi tesisimize gönderilir ve bir inceleme yapılır. Eğer makinenin arızalı olduğu tespit edilirse ücretsiz olarak onarılacak ve tüketicinin adresine geri gönderilecektir. Satış vergileri de dahil 100 €'nın altında perakende olarak satılan makinelerde genellikle değişim yapılacaktır.

Eğer merkez servis tesisimiz makinede arıza tespit edemezse tüketiciye onarım masrafını ödemesinin gerekeceği bildirilecektir.

Bu garanti poliçesi yeni ürünlerin ihtiyaçlarını karşılamak için zaman zaman değiştirilebilir. En son garanti poliçesinin bir kopyasına www.greenworkstools.eu adresinden ulaşılabilir.



תונכמ רובע Greenworks Tools לש תוירחאה תוינידמ "ןמצעב תאז השע"

תוירחאה תפוקת

תוירחא מע לעפמה תועימ Greenworks Tools תרצותמ תושדחה תונכמה לכ לש תוירחא תמייק. ירוקמה השיכרה יריאתמ לחה הדובעהו מיקלחה לע מיינתש לש תודעויה Greenworks Tools-ש תויה, יעוצקמ שומיש ורב העשנש תונכמ לע מיי 30 "ןמצעב תאז השע" תטישב מינרצ ידי לע רקיעב שומישל הרבעלה תותני אל או תוירחא.

תולבגמ

מ: האצותכ מישרדנה מינקית הסכמ אלו מיוגפ מיכר/מיקלח לע קר הלח או תוירחא

- 1.למרוז שומישם מיקזנו הקיחש.
- 2.יתרגש ונווכ.
- 3.החנה או הערל שומיש/מיאתם יתלב לופיטם האצותכ סרגש קזנ.
- 4.הקזחחבת רסוחם האצותכ רתי תוממחחה.
- 5.הקזחח רסוח לשב מיקדה/מיאתם לת תוקתתה או תוררתשהמ האצותכ קזנ.
- 6.מיב יוקימם האצותכ סרגש קזנ.
- 7.Greenworks Tools מעטמ השרומ וניאש סרוג ידי לע נקוט או ולפוטש תונכמ.
- 8.יגשן נפואב ונווכ או ובכרוהש תונכמ.
- 9.תונכמ סלוה יתלב שומישם האצותכ סרגש קזנ.
- 10.ןחלב הפיטש מיקתמ) רוחל היולק הנכמה האצותכ סרגש קזנ.
- 11.תוירחאה תרגסמב ללכ ררדב מסיכום מניא מילכתם מיקלחל מישחשש מייטרה.
- 12.קר אל ריא תוברל:
 - תוללוס
 - למשח ילככ
 - מיבהל יולכמו מיבהל
 - תועוצר
 - מינסמ
 - מילכ יקזחמו תוינספת
- 13.רחא ורצי תרצותמ תורסמם או מיעונם ונוכ מייכר ליכהל מיישוע מירצומהמ קלח.
- 14.Greenworks Tools Europe GmbH מא טעמל ורצי ותוא לש תוירחאה תרגסמב מייסוכמה ורצי ותוא לש תוירחאה תרגסמב תוללכך וניאש תועיבת לפטל המיכסמ GmbH.
- 15.זו תוירחא תוינידמב מייסוכמ מניא הינש ד"מ ויבט.
- 16.רשוא אלש או הנוכמל מירצומם וניאש מייסוכמ מייכר או וליח יקלח לש הנקתה.
- 17.Greenworks Tools Europe GmbH ידי לע

תוירחא

לש ונבשח יפד. תירוקמ השיכר תחוכה איצמהל שי זו תוירחא תרגסמב העיבתל עוריאש הנשארה מעפכ. השיכרל תקספם החכוהל מייבשחן אל יארשא יסיטרר הבש תונחל רצומה תא ריזחלה ונכרה לע, שחרתמ תוירחאה תרגסמב הסוכמה יזכרמה תורישה וקתמל חלשית תונכמה. השיכרה תחוכה מע דחי ותוא שכר אוה תולע אלל חלשית וקתמל חלשית תונכמה כי אצמם סא. הקידב ררוצל ונלש ללוכ וריא 100-מ רומנ יאנועמקה וריחמש תונכמ, ללכ ררדב. וכרצה תבותכל הרחב ופלחו מ"עמ

ךך לע העדוה לבקי ונכרה, הנוכמב הלקת ויא יכ ונבאמ יזכרמה תורישה וקתמ סא ונקיתתה תולע תא משל וילעש

מישדח מירצומל מייאתהל ידכ מעפל מעפם מיינושל הנותנ זו תוירחא תוינידמ www.greenworkstools.eu תבותכ תוירחאה לש ונדעומה קתוה תא אושמל וניו



„Greenworks Tools“ buitīnēs paskirties ierīņiniū garantijas taisyklės

GARANTIJOS LAIKOTARPIS

Visi nauji „Greenworks Tools“ ierīņiniai yra tiekiami su 2 metų garantija dalims ir darbiui, kuri galioja nuo pradinio įsigijimo dienos. Jeigu ierīņiniai naudojami profesionaliam darbiui, jiems galioja 30 dienų garantija, nes „Greenworks Tools“ gaminiai yra skirti visų pirma buitiniams naudotojams. Ši garantija yra neperduodama.

APRIBOJIMAI

Ši garantija galioja tik defektuotoms dalims ar komponentams ir nėra taikoma remontui, kurio prireikia dėl:

1. įprasto nusidėvėjimo;
2. rutininio derinimo ar reguliavimo;
3. žalos, kuri buvo padaryta netinkamai kilnojant, naudojant, piktnaudžiaujant arba elgiantis aplaidžiai;
4. ierīņiniui perkaitus dėl techninės priežiūros stokos;
5. žalos, kuri atsirado atspalaidavus arba atitūrus detalėms ar tvirtinimo elementams, nes nebuvo atliekama techninė priežiūra;
6. žalos, kuri buvo padaryta plaunant vandeniui;
7. ierīņinių priežiūros arba remonto darbus atliko asmenys, kurie nėra įgalioj. „Greenworks Tools“ serviso centrai;
8. netinkamo ierīņinių surinkimo arba reguliavimo;
9. žalos, kuri buvo padaryta netinkamai naudojant ierīņinį;
10. žalos, kuri buvo padaryta dėl netinkamo paruošimo žiemai (slėginiai plautuvai).

11. Dalykams, kurie laikomi vertojimo reikmenimis, garantija paprastai netaikoma, o tokiais reikmenimis be kita ko laikomi:

- akumulatoriai;
- elektros laidai;
- ašmenys ir ašmenų komplektai;
- diržai;
- filtrai;
- griebtuvai ir įrankių laikikliai.

12. Tam tikrose gaminiuose gali būti komponentų, pavyzdžiui, variklių ar transmisijų, kuriuos pagamino kitas gamintojas. Šiems komponentams bus taikomos atitinkamo gamintojo garantinės taisyklės, išskyrus tuos atvejus, kai „Greenworks Tools Europe GmbH“ sutinka apsiimti nagrinėti pretenzijas, pateiktas ne per minėto gamintojo garantinį laikotarpį.

13. Ši garantija nėra taikoma perparduotiems gaminiams.

14. Garantija nėra taikoma sumontuotoms atsarginėms, pakaitinėms arba papildomoms dalims, kurių „Greenworks Tools Europe GmbH“ netiekia arba nėra patvirtinusi.

Garantija

Norint pagal šias taisykles pateikti garantinę pretenziją dėl bet kuro gaminio, būtina pateikti šio gaminio pirminio įsigijimo įrodymą. Kredito kortelę išrašai nėra laikomi pakankamu įsigijimo įrodymu. Pirmą kartą įvykus garantiniam įvykiui, pirkėjas turi grąžinti gaminį į pirminio įsigijimo vietą ir pateikti įsigijimo įrodymą. Įrenginys bus nusiųstas į mūsų pagrindinį serviso centrą ir ten jis bus patikrintas. Jeigu bus nustatyta, kad įrenginys turi defektą, jis bus nemokamai suremontuotas ir pristatytas pirkėjo adresu. Įrenginiai, kurių mažmeninės prekybos kaina kartu su pardavimo mokesčiais neviršija 100 eurų, paprastai yra pakeičiami naujais.

Jeigu pagrindinis serviso centras nustatys, kad įrenginys garantinių defektų neturi, tuomet pirkėjui bus pasiūlyta suremontuoti ierīņinį už atitinkamą kainą.

Šios garantijos taisyklės laikui einant gali būti keičiamos, kad derintųsi su naujų gaminių ypatumais. Naujausią garantijos taisyklių versiją visada galima rasti adresu www.greenworkstools.eu.



Greenworks Tools garantijas politika DIY ierīcēm

GARANTIJAS PERIODS

Visas Greenworks Tools ierīces ir piegādātas ar 2 gadu garantiju daļām un aprīkojumam, sākot no iegādes datuma. Profesionāli izmantotajām Greenworks Tools ierīcēm ir 30 dienu garantija, jo tās ir galvenokārt paredzētas izmantošanai DIY patērētājiem. Garantija nav nododama tālāk.

IEROBEŽOJUMI

Ši garantija attiecas tikai uz bojātām daļām/komponentēm un neattiecas uz labojumiem saistībā ar:

1. Normāls nolietojums un pīsumi.
2. Ikdienas saskaņošana un pielāgošana.
3. Bojājumi, kurus izraisījis nepareiza apiešanās/ļaujprātīga izmantošana/nepareiza lietošana vai nolaidība.
4. Pārkaršana apkopes neveikšanas dēļ.
5. Bojājumi, kas radušies tādēļ, ka pielāgojumi/stiprinājumi kļuvuši vajīgi/atvienojušies apkopes neveikšanas dēļ.
6. Bojājumi, kas radušies tīrot ar ūdeni.
7. Ierīces apkopi vai labošanu veikuši Greenworks Tools neapstiprināti centri.
8. Ierīces nepareizi uzstādītas vai pielāgotas.
9. Bojājumus izraisījis ierīces nepareiza lietošana.
10. Bojājumus izraisījis ierīces nepareiza iezīmošana (spiediena mazgātājiem).

11. Sastāvdaļas, kas uzskatāmas par palīgmateriāliem parasti nesedz garantiju, tai skaitā, bet neaprobežojoties ar:

- akumulatori
- elektrības vadi
- asmens un tā sastāvdaļas
- siksnas
- filtri
- plates un instrumentu turētāji

12. Noteiktas preces var saturēt komponentes kā dzinējus, transmisijas no dažādiem ražotājiem, šīs sastāvdaļas attieksies uz attiecīgā ražotāja garantijas politiku, izņemot, ja Greenworks Tools Europe GmbH piekrit izskatīt sūdzības ārpus ražotāja garantijas perioda.

13. Šī garantijas politika neattiecas uz lietotām precēm.

14. Greenworks Tools Europe GmbH nepiegādātu un neapstiprinātu rezerves, aizstājēj vai papildu komponentu pielāgošana.

Garantija

Lai izvīrītu prasību par garantiju ikvienai precei saskaņā ar šo politiku, nepieciešams oriģināls pirkuma pierādījums. Kredītkartes pārskats nav uzskatāms par atbilstošu pirkuma pierādījumam. Pirmajā reizē, kad notiek uz garantiju attiecināms gadījums, preces lietotājam tā jāatgriež oriģinālajā pirkuma vietā, kopā ar pirkuma pierādījumu. Ierīce tiks nosūtīta uz mūsu centrālo pakalpojumu centru, lai veiktu pārbaudi. Ja noskaidrosies, ka ierīcei ir defekts, tā tiks salabota un nosūtīta atpakaļ preces lietotājam bez maksas. Ierīces, kuras pārdod par mazāk nekā 100€, tai skaitā pārdošanas nodokļi, tiks nomainītas pilnībā.

Ja centrālo pakalpojumu centrs noskaidros, ka ierīcei nav defekta, par to paziņos preces lietotājam, kuram būs jāmaksā par labošanu.

Šī garantijas politika var laiku pa laikam mainīties, lai pielāgotos jaunu preču vajadzībām. Jaunākās garantijas politikas kopija ir pieejama www.greenworkstools.eu.



Greenworks Tools kodukasutuseks ette nähtud seadmete (DIY) garantiieeskiri

GARANTIIAEG

Kõikidele Greenworks Toolsi uute seadmete osadele ja töölusele antakse 2-aastane garantii, mis hakkab kehtima ostukuupäeval. Kui seadmeid kasutatakse kutselise kasutaja poolt ärilisel eesmärgil, antakse 30-päevane garantii, sest Greenworks Tools seadmed on ette nähtud põhiliselt kodukasutuseks (DIY).

Garantii ei ole ülekantav.

PIIRANGUD

See garantii on rakendatav ainult nõuetekohaselt mittetöötavatele detailidele/osadele ja ei ole rakendatav järgmistel juhtudel.

1. Loomulik kulumine.
2. Tavapärase häälestamine ja reguleerimine.
3. Vigastus on põhjustatud väärasest käsitsemisest, mittesihipärasest kasutamisest, valest kasutamisest või hooldusest.
4. Puudulikust hooldusest tingitud ülekuumenemine.
5. Puudulikust hooldusest tingitud vigastus, mille puhul liitmikud või kinnitid on lõtvunud või eemaldunud.
6. Veega pesemisest tingitud vigastus.
7. Seadmeid pole hooldatud ja teenindatud Greenworks Toolsi poolt heaks kiidetud hoolduskeskustes.
8. Seadmed on valesti kokku pandud või reguleeritud.
9. Seadme väärkasutamisest tingitud vigastus.
10. Talveks ette valmistamata jätmisest tingitud vigastus (kõrgsurvepesuritel).
11. Tavaline garantii ei kehti allpool loetletud kuluvatele osadele, kuid mitte ainult:
 - akud,
 - elektrikaablid,
 - lõiketerad ja lõiketerade koostud,
 - veorihmad,
 - filtrid,
 - kinnituspadrunid ja tööriistahoidikud.
12. Seadmetes leiduvate teise tootja osadele, nagu mootorid, käigukastid, kehtib vastava tootja garantiieeskiri, mille kohustused tagab Greenworks Tools Europe GmbH ka väljaspool selle teise tootja garantiiaega.
13. See garantiieeskiri ei kehti teise kasutusringi seadmetele.
14. Seadmele on paigaldatud varuosad, asendusosad või lisaosad, mis ei ole tarnitud või heaks kiidetud Greenworks Tools Europe GmbH poolt.

Garantii

Iga selle garantiieeskirjaga rakenduva seadme garantii aluseks on ostu originaaldokument. Ostu ei saa lõendada krediitkaardi väljavõttega. Garantiijuhtumi korral tuleb kliendil esmalt tagastada seade ostukohta koos ostu tõestava dokumendiga. Seade saadetakse meie kesksesse teenindusasutusse, kus tehakse selle ülevaatus. Kui tuvastatakse seadme rikkisolek, siis see parandatakse ja saadetakse tagasi kliendi aadressile tasuta. Kui seadme jaehind koos käibemaksuga on vähem kui 100 eurot, siis see tavaliselt asendatakse.

Kui meie keskses teeninduskeskuses garantiiga kaetud riket ei leita, siis teavitatakse klienti, et tal tuleb tasuda remondi maksumus.

Garantiieeskirja võidakse aeg-ajalt muuta, et seda kohandada uute toodete vajadustele. Garantiieeskirja viimane versioon on saadaval veebilehel www.greenworkstools.eu.

EN EC DECLARATION OF CONFORMITY FOR MACHINERY

Manufacturer: Changzhou Globe Co., Ltd.
Address: No.65 Xinggang Road Zhonglou Zone Changzhou, Jiangsu 213000
P.R.China

Name and address of the person authorised to compile the technical file:

Name: Gary Gao Naixin (Director of Outdoor Power Equipment)

Address: Greenworks Tools Europe GmbH

Wankelstrasse 40.

50996 Kolin

Germany

Herewith we declare that the product

Category Battery Snow Shovel

Model.....2600807

Serial number See product rating label

Year of Construction See product rating label

• is in conformity with the relevant provisions of the Machinery Directive

• is in conformity with the provisions of the following other EC-Directive

MD Machinery Directive 2006/42/EC

2014/30/EU (EMC-Directive), and

2000/14/EC (Noise-Directive) incl. modifications (2005/88/EC)

And furthermore, we declare that

• the following (parts/clauses of) European harmonised standards have been used

EN 60335-1; ISO/DIS 8437

EN 62233; EN55014-1; EN55014-2

EN ISO 3744; ISO 11904

Measured sound power level LWA: 79 dB(A)

Guaranteed sound power level 85 dB(A)

Conformity assessment method to Annex V/ Directive 2000/14/EC

Place, date: Changzhou, 22/07/2016

Signature: Gary Gao Naixin (BEng, CEng,

MIET) Vice president of Engineering

DE EC KONFORMITÄTSERKLÄRUNG FÜR MASCHINEN

Hersteller: Changzhou Globe Co., Ltd.
Adresse: No.65 Xinggang Road Zhonglou Zone Changzhou, Jiangsu 213000
P.R.China

Name und Adresse der Person, die autorisiert ist, die technische Akte

zusammenzustellen:

Name: Gary Gao Naixin (Leiter Motorgartengeräte)

Adresse: Greenworks Tools Europe GmbH

Wankelstrasse 40.

50996 Kolin

Germany

Hiermit erklären wir, dass das Produkt

Kategorie.....Schneeräumer

Modell.....2600807

Seriennummer siehe Produkt-Leistungsschild

Baujahr..... siehe Produkt-Leistungsschild

• in Übereinstimmung mit den entsprechenden Bestimmungen der

Maschinenrichtlinie ist:

• mit den Bestimmungen der folgenden anderen EC-Richtlinien übereinstimmt

MD Machinery Directive 2006/42/EC

2014/30/EU (EMC-Richtlinie), und

2000/14/EC (Geräuschemissionen durch Geräte im Außeneinsatz) einschl.

Modifikationen (2005/88/EC)

und weiterhin erklären wir, dass

• die folgenden (Teile/Bestimmungen aus) europäischen harmonisierten Normen

verwendet wurden

EN 60335-1; ISO/DIS 8437

EN 62233; EN55014-1; EN55014-2

EN ISO 3744; ISO 11904

Gemessener Schalleistungspegel LWA:79 dB(A)

Garantierter Schalleistungspegel 85 dB(A)

Konformitätsbeurteilungsmethode zu Anhang V/Richtlinie 2000/14/EC

Ort, Datum: Changzhou, 22/07/2016 Unterschrift: Gary Gao Naixin (BEng, CEng,

MIET) Vizepräsident Technik

ES DECLARACIÓN CE DE CONFORMIDAD PARA MAQUINARIA

Fabricante: Changzhou Globe Co., Ltd.
Dirección: No.65 Xinggang Road Zhonglou Zone Changzhou, Jiangsu 213000
China

Nombre y dirección de la persona autorizada para compilar el expediente técnico:

Nombre: Gary Gao Naixin (Director de Equipos motorizados para uso exterior)

Dirección: Greenworks Tools Europe GmbH

Wankelstrasse 40.

50996 Kolin

Germany

Por la presente declaramos que el producto

Categoría..... **Quitanieves**

Modelo.....2600807

Número de serie..... Ver etiqueta de clasificación de productos

Año de fabricación..... Ver etiqueta de clasificación de productos

• está en conformidad con las disposiciones pertinentes de la Directiva de

maquinaria:

• está en conformidad con las disposiciones de estas otras Directivas-EC

MD Machinery Directive 2006/42/EC

2014/30/EU (Directiva EMC), y

2000/14/EC (Directiva sobre el ruido) incl. modificaciones (2005/88/EC)

Y además, declaramos que

• se han utilizado las siguientes (partes o cláusulas de las) normas armonizadas

europeas

EN 60335-1; ISO/DIS 8437

EN 62233; EN55014-1; EN55014-2

EN ISO 3744; ISO 11904

Nivel de potencia acústica medido LWA: 79 dB (A)

Nivel de potencia acústica garantizado 85 dB (A)

Método de evaluación de conformidad con el anexo V/Directiva 2000/14/EC

Lugar, fecha: Changzhou, 22/07/2016 Firma: Gary Gao Naixin (BEng, CEng, MIET)

Vicepresidente de Ingeniería

IT DICHIARAZIONE DI CONFORMITÀ EC PER L'UTENSILE

Ditta produttrice: Changzhou Globe Co., Ltd.
Indirizzo: No.65 Xinggang Road Zhonglou Zone Changzhou, Jiangsu 213000
Repubblica Popolare Cinese

Nome e indirizzo della persona autorizzata a compilare il file tecnico:

Nome: Gary Gao Naixin (Direttore degli elettrotensili da esterni)

Indirizzo: Greenworks Tools Europe GmbH

Wankelstrasse 40.

50996 Kolin

Germany

Con la presente dichiariamo che il presente prodotto

Categoria..... **Spazzaneve a batteria**

Modello.....2600807

Numero di serie..... Vedere l'etichetta nominale sul prodotto

Anno di costruzione..... Vedere l'etichetta nominale sul prodotto

• è conforme con le rilevanti norme della Direttiva Macchine

• è conforme con le norme delle seguenti Direttive Europee

MD Machinery Directive 2006/42/EC

2014/30/EU (Direttiva EMC), e

2000/14/EC (Direttiva sul Rumore) comprese modifiche (2005/88/EC)

E inoltre, si dichiara di seguito che

• I seguenti standard europei armonizzati (parti/clausole degli stessi) sono stati

utilizzati

EN 60335-1; ISO/DIS 8437

EN 62233; EN55014-1; EN55014-2

EN ISO 3744; ISO 11904

Livello di potenza sonora misurata LWA: 79 dB(A)

Livello di potenza sonora garantita 85 dB(A)

Metodo di valutazione della conformità svolto secondo l'Allegato V/ Direttiva

Luogo, data: Changzhou, 22/07/2016 Firma: Gary Gao Naixin (BEng, CEng, MIET)

Vice Presidente Sezione Ingegneria

FR DÉCLARATION DE CONFORMITÉ CE CONCERNANT LES MACHINES

Fabricant : Changzhou Globe Co., Ltd.
Adresse : No.65 Xinggang Road Zhonglou Zone Changzhou, Jiangsu 213000 R.P. de Chine
Nom et adresse de la personne habilitée à établir le dossier technique :
Name: Gary Gao Naixin (Directeur de l'Outillage Extérieur à Moteur)
Adresse : Greenworks Tools Europe GmbH
Wankelstrasse 40.
50996 Kolin
Germany

Nous déclarons par la présente que le produit
Catégorie **Chasse-neige**
Modèle 2600807
Numéro de série Voir plaque signalétique du produit
Année de fabrication Voir plaque signalétique du produit
• est conforme aux réserves applicables de la Directive Machinerie
• est conforme aux réserves applicables des autres Directives CE suivantes

MD Machinery Directive 2006/42/EC
2014/30/EU (Directive EMC), et
2000/14/CE (Directive Emissions Sonores) y-compris modifications (2005/88/CE)
Nous déclarons par ailleurs que
• les parties suivantes (parties/clauses des) standards Européens harmonisés ont été utilisées
EN 60335-1; ISO/DIS 8437
EN 62233; EN55014-1; EN55014-2
EN ISO 3744; ISO 11904
Niveau de puissance sonore mesuré LWA : 79 dB(A)
Niveau de puissance sonore garanti 85 dB(A)
Méthode d'évaluation de conformité de l'annexe V/Directive 2000/14/CE

Lieu, date : Changzhou, 07/22/2016 Signature : Gary Gao Naixin (BEng, CEng, MIET) Vice président de l'Ingénierie

PT DECLARAÇÃO EC DE CONFORMIDADE PARA MÁQUINAS

Fabricante: Changzhou Globe Co., Ltd.
Endereço: No.65 Xinggang Road Zhonglou Zone Changzhou, Jiangsu 213000 China
Nome e endereço da pessoa autorizada a compilar o dossier técnico:
Name: Gary Gao Naixin (Director de Equipamento Elétrico para Exteriores)
Endereço: Greenworks Tools Europe GmbH
Wankelstrasse 40.
50996 Kolin
Germany

Pelo presente declaramos que o produto
Categoria **Lançador de neve**
Modelo 2600807
Número de série Ver etiqueta de classificação do produto
Ano de construção Ver etiqueta de classificação do produto
• encontra-se em conformidade com as disposições relevantes da Directiva sobre Máquinas
• se encontra em conformidade com as provisões das outras seguintes Directivas EC

MD Machinery Directive 2006/42/EC
2014/30/EU (Directive EMC), e
2000/14/EC (directiva sobre ruído) incluindo modificações (2005/88/CE)
Além disso, declaramos que
• as seguintes (partes/cláusulas de) normas harmonizadas europeias foram utilizadas
EN 60335-1; ISO/DIS 8437
EN 62233; EN55014-1; EN55014-2
EN ISO 3744; ISO 11904
Nível de potência sonora medido LWA: 79 dB(A)
Nível de potência sonora garantido 85 dB(A)
Método de avaliação de conformidade para o anexo V/ Directiva 2000/14/CE

Local, data: Changzhou, 07/22/2016 Assinatura: Gary Gao Naixin (BEng, CEng, MIET) Vice-presidente de Engenharia

NL EC CONFORMITEITSVERKLARING VOOR MACHINES

Fabrikant: Changzhou Globe Co., Ltd.
Adres: No.65 Xinggang Road Zhonglou Zone Changzhou, Jiangsu 213000 P.R.China
Naam en adres van de persoon die verantwoordelijk is voor de opmaak van de technische fiche:
Naam: Gary Gao Naixin (Director of Outdoor Power Equipment)
Adres: Greenworks Tools Europe GmbH
Wankelstrasse 40.
50996 Kolin
Germany

Hierbij verklaren wij dat het product
Categorie **Sneeuwuimer**
Model 2600807
Serienummer Zie etiket productrating
Bouwjaar Zie etiket productrating
• is in overeenstemming met de relevante bepalingen van de Machinerichtlijn
• is in overeenstemming met de bepalingen van de volgende andere EU-richtlijnen
MD Machinery Directive 2006/42/EC
2014/30/EU (EMC-richtlijn) en
2000/14/EC (Lawaairichtlijn) incl. wijzigingen (2005/88/EC)
En bovendien verklaren wij dat
• de volgende (delen/clausules van) de Europese gestandaardiseerde normen werden gebruikt
EN 60335-1; ISO/DIS 8437
EN 62233; EN55014-1; EN55014-2
EN ISO 3744; ISO 11904
Gemeten geluidsrukniveau LWA: 79 dB(A)
Gegarandeerd geluidsrukniveau 85 dB(A)
Conformiteitsanalysemethode in overeenstemming met Annex V/ Richtlijn 2000/14/EC

Plaats, datum: Changzhou, 07/22/2016 Handtekening: Gary Gao Naixin (BEng, CEng, MIET) Vice-president ontwerp

RU ЗАЯВЛЕНИЕ О СООТВЕТСТВИИ ТРЕБОВАНИЯМ ЕС

Производитель: Changzhou Globe Co., Ltd.
Адрес: No.65 Xinggang Road Zhonglou Zone Changzhou, Jiangsu 213000 China

Имя и адрес лица, ответственного за подготовку технического файла:
Имя: Гари Джоа Найксин (директор по электроинструментам, предназначенным для использования на открытом воздухе)
Адрес: Greenworks Tools Europe GmbH
Wankelstrasse 40.
50996 Kolin
Germany

Настоящим мы заявляем, что данный продукт
Категория Уборки снега
Модель 2600807
Заводской номер См. паспортную табличку продукта
Год выпуска См. паспортную табличку продукта
• соответствует всем важнейшим положениям Директивы по механическому оборудованию
• он отвечает всем положениям следующих директив ЕС
MD Machinery Directive 2006/42/EC
2014/30/EU (Директива EMC), e
2000/14/EC (Директива по шуму) с изменениями (2005/88/EC)
Кроме этого, мы заявляем, что
• были использованы следующие части или статьи европейских согласованных стандартов
EN 60335-1; ISO/DIS 8437
EN 62233; EN55014-1; EN55014-2
EN ISO 3744; ISO 11904

Измеренный уровень звуковой мощности LWA: 79 dB(A)
Гарантируемый уровень звуковой мощности 85 dB(A)
Оценка соответствия проведена согласно приложению V к директиве 2000/14/EC

Место, дата: Changzhou, 07/22/2016 Подпись: Gary Gao Naixin (BEng, CEng, MIET) Vice-президент по разработке

FI**LAITTEIDEN EY-N VAATIMUSTENMUKAISUUSVAKUUTUS**

Valmistaja: Changzhou Globe Co., Ltd.
 Osoite: No.65 Xinggang Road Zhonglou Zone Changzhou, Jiangsu 213000,
 P.R.China

Sen henkilön nimi ja osoite, jolla on lupa koota tekninen tiedosto:

Nimi: Gary Gao Naixin (Ulkoikäyttökonoiden osaston päällikkö)

Osoite: Greenworks Tools Europe GmbH
 Wankelstrasse 40,
 50996 Kolin
 Germany

Ilmoitamme täten, että tuote

Luokka **Lumilinko**

Modelli 2600807

Sarjanumero Viittaa tuotteen nimikilpeen

Valmistusvuosi Viittaa tuotteen nimikilpeen

• noudattaa koneidirektiivin asianmukaisia edellytyksiä
 • noudattaa seuraavien muiden EC-direktiivien edellytyksiä:
 MD Machinery Directive 2006/42/EC

2014/30/EU (EMC-direktiivi) ja

2000/14/EC (Meludirektiivi) muutoksineen (2005/88/EC)

Ilmoitamme edelleen, että

• olemme käyttäneet seuraavia eurooppalaisia yhdenmukaistettuja standardeja
 EN 60335-1, EN 50636-2-100;

Mittattu äänenteho LWA: 79 dB(A)

Taattu äänenteho 85 dB(A)

Säännösten noudattaminen tarkastettu direktiivin 2000/14/EC liitteen V mukaisesti

Paikka, päiväs: Changzhou, 22/07/2016 Allekirjoitus: Gary Gao Naixin (BEng, CEng, MIET) Varapresidentti, Suunnitteluosasto

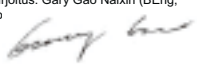
SV**EU-DEKLARATION OM ÖVERENSSTÄMMELSE FÖR MASKINER**

Tillverkare: Changzhou Globe Co., Ltd.
 Adress: No.65 Xinggang Road Zhonglou Zone Changzhou, Jiangsu 213000 Kina
 Namn och adress för person ansvarig för sammanställning av tekniskt underlag:
 Namn: Gary Gao Naixin (Chef för Outdoor Power Equipment)

Adress: Greenworks Tools Europe GmbH
 Wankelstrasse 40,
 50996 Kolin
 Germany

Härmed intygar vi att produkten

Kategori **Snöslunga**

Modell 2600807

Serienummer Se produktens klassificeringsetikett

Konstruktionsår Se produktens klassificeringsetikett

• överensstämmer med relevanta krav i maskindirektiv
 • överensstämmer med krav i följande andra EU-direktiv
 MD Machinery Directive 2006/42/EC

2014/30/EU (EMC-direktiv) och

2000/14/EC (bullerdirektiv) inklusive förändringar (2005/88/EC)

Vidare intygar vi att

• följande (delar/punkter i) Europeiska harmoniserade standarder har använts
 EN 60335-1, EN 50636-2-100;

Uppmätt ljudeffekt LWA: 79 dB(A)

Garanterad ljudeffekt 85 dB(A)

Bedömningsmetod för överensstämmelse, Annex V Directive 2000/14/EC

Plats, datum: Changzhou, 22/07/2016 Underskrift: Gary Gao Naixin (BEng, CEng, MIET) Chef för Engineering

NO**EC SAMSVARSERKLÆRING FOR MASKINER**

Produsent: Changzhou Globe Co., Ltd.
 Adresse: No.65 Xinggang Road Zhonglou Zone Changzhou, Jiangsu 213000
 P.R.China

Navn og adresse på vedkommende person som er autorisert til å sette sammen den tekniske datafilen:

Navn: Gary Gao Naixin (Direktør for utendørs motorisert redskap)

Adresse: Greenworks Tools Europe GmbH
 Wankelstrasse 40,
 50996 Kolin
 Germany

Herved erklærer vi at produktet

Kategori **Sneslyngje**

Modell 2600807

Serienummer Se produktetiketten

Byggeår Se produktetiketten

• er i samsvar med relevante bestemmelser i Maskindirektivet
 • er i samsvar med bestemmelsene i følgende øvrige EC-direktiver
 MD Machinery Directive 2006/42/EC

2014/30/EU (EMC-Direktivet), og

2000/14/EC(Støydirektiv) inkl. endringer (2005/88/EC)

I tillegg erklærer vi at

• følgende (elementer/bestemmelser i) harmoniserte europeiske standarder er benyttet

EN 60335-1, EN 50636-2-100;

Målt lydteffektivnivå LwA: 79 dB(A)

Garantert lydteffektivnivå 85 dB(A)

Samsvarsvurdering til Tillegg V/Direktiv 2000/14/EC

Sted, dato: Changzhou, 22/07/2016 Signatur: Gary Gao Naixin (BEng, CEng, MIET) Visepresident for konstruksjon

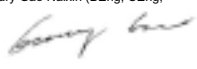
DA**EF-OVERENSSTEMMELSESERKLÆRING FOR MASKINER**

Produsent: Changzhou Globe Co., Ltd.
 Adresse: No. 65 Xinggang Road Zhonglou Zone Changzhou, Jiangsu 213000, Kina
 Navn og adresse på personen med bemyndigelse til udarbejdelse af den tekniske fil:
 Navn: Gary Gao Naixin (direktør for eludstyr til udendørs brug)

Adresse: Greenworks Tools Europe GmbH
 Wankelstrasse 40,
 50996 Kolin
 Germany

Vi erklærer hermed, at produktet

Kategori **Sneslyngje**

Modell 2600807

Serienummer Se produktets mærkeplad

Byggeår Se produktets mærkeplad

• er i overensstemmelse med alle relevante bestemmelser i EF-maskindirektivet

• er i overensstemmelse med bestemmelserne i følgende øvrige EF-direktiver

MD Machinery Directive 2006/42/EC

2014/30/EU (EMC-direktiv) og

2000/14/EØF (støjdirektiv) inkl. modifikationer (2005/88/EØF)

Vi erklærer desuden, at

• der er anvendt følgende (dele/klausuler af) europæiske harmoniserede

standarder:
 EN 60335-1, EN 50636-2-100;

Målt lydteffektivniveau LWA: 79 dB(A)

Garanteret lydteffektivniveau 85 dB(A)

Overensstemmelsesvurderingsmetode iht. Tillegg VI / Direktiv 2000/14/EØF

Sted, dato: Changzhou, 22/07/2016 Underskrift: Gary Gao Naixin (BEng, CEng, MIET) Vicedirektør for maskinteknik

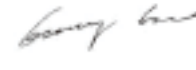

PL DEKLARACJA ZGODNOŚCI WE DLA MASZYN

Producent: Changzhou Globe Co., Ltd.
Adres: No.65 Xinggang Road Zhonglou Zone Changzhou, Jiangsu 213000 P.R. China
Nazwisko i adres osoby upoważniona do przygotowania dokumentacji technicznej:
Nazwisko: Gary Gao Naixin (dyrektor ds. zewnętrznych urządzeń elektrycznych)
Adres: Greenworks Tools Europe GmbH
Wankelstrasse 40.
50996 Koln
Germany

Niniejszym deklarujemy, że produkt
Kategoria **Elektryczna łopata do sniegu**
Model 2600807
Numer seryjny Patrz tabliczka znamionowa produktu
Rok budowy Patrz tabliczka znamionowa produktu
• jest zgodny z odpowiednimi przepisami dyrektywy maszynowej
• jest zgodny z postanowieniami następującej innej dyrektywy WE
MD Machinery Directive 2006/42/EC
2014/30/EU (dyrektywa EMC)
2000/14/WE (dyrektywa dot. hałasu) wraz z modyfikacjami (2005/88/WE)
A ponadto, oświadczamy, że
• zostały zastosowane następujące (klausule/części) europejskie normy zharmonizowane
EN 60335-1; ISO/DIS 8437
EN 62233; EN55014-1; EN55014-2
EN ISO 3744; ISO 11904
Nivelul măsurat al puterii acustice: LWA: 79 dB (A)
Maksymalny poziom natężenia hałasu: 85 dB (A)
Metoda oceny zgodności do załącznika V/dyrektywy 2000/14/WE

Miejsce, data: Changzhou, 22/07/2016
Podpis: Gary Gao Naixin (BEng, CEng, MIET) Wiceprezes ds. technologii

CS EC PROHLÁŠENÍ O SHODĚ PRO STROJE

Výrobce: Changzhou Globe Co., Ltd.
Adresa: No.65 Xinggang Road Zhonglou Zone Changzhou, Jiangsu 213000 P.R. China
Jméno a adresa osoby pověřené řídít technickou dokumentací:
Název: Gary Gao Naixin (Ředitel pro elektrické nástroje pro venkovní používání)
Adresa: Greenworks Tools Europe GmbH
Wankelstrasse 40.
50996 Koln
Germany

Tímto prohlašujeme, že výrobek:
Druh **Elektrická snehová frézka**
Model 2600807
Výrobní číslo Viz výkonový štítek na výrobku
Rok výroby Viz výkonový štítek na výrobku
• je v souladu s příslušnými ustanoveními směrnice o strojích:
• je v souladu s příslušnými ustanoveními následujících směrnic EC.
MD Machinery Directive 2006/42/EC
2014/30/EU (Technické požadavky pro zařízení z hlediska elektromagnetické kompatibility) a
2000/14/EC (Směrnice o hluku) vč. změn (2005/88/EC)
A mimoto prohlašujeme, že
• byly použity následující (části/odstavce) harmonizované evropské normy
EN 60335-1; ISO/DIS 8437
EN 62233; EN55014-1; EN55014-2
EN ISO 3744; ISO 11904
Změřená hladina akustického výkonu: LWA: 79 dB(A)
Zaručená hladina akustického výkonu: 85 dB(A)
Soulad s metodou určování pro přílohu V/směrnice 2000/14/EC

Místo, datum: Changzhou, 22/07/2016
Signature: Gary Gao Naixin (BEng, CEng, MIET) Viceprezident pro strojírenství

SK VYHLÁŠENIE CE O ZHODE FOR MACHINERY PRE STROJNÍCTVO

Výrobca: Changzhou Globe Tools Co., Ltd.
Adresa: No. 65 Xinggang Road Zhonglou Zone Changzhou, Jiangsu 213000, Čína
Meno a adresa osoby oprávnené zostavovať technický súbor:
Meno: Gary Gao Naixin (riaditeľ pre exteriérové elektrické zariadenia)
Adresa: Greenworks Tools Europe GmbH
Wankelstrasse 40.
50996 Koln
Germany

Týmto vyhlasujeme, že produkt
Kategória **Elektrický odhriňač snehu**
Model 2600807
Sériové číslo Pozrite štítok s údajmi produktu
Rok konštrukcie
• je v súlade s platnými ustanoveniami Smernice pre strojové zariadenia
• je v súlade s ustanoveniami nasledujúcej ďalšej Smernice EK
MD Machinery Directive 2006/42/EC
2014/30/EU (Smernica EMC) a
2000/14/EC (Smernica pre hluk) vrátane modifikácií (2005/88/EC)
A ďalej vyhlasujeme, že
• boli použité nasledujúce (časťi/klausuly) Európskych harmonizovaných noriem
EN 60335-1; ISO/DIS 8437
EN 62233; EN55014-1; EN55014-2
EN ISO 3744; ISO 11904
Nameraná hladina akustického výkonu LWA: 79 dB(A)
Garantovaná hladina akustického výkonu 85 dB(A)
Metóda zhodnotenia zhody k Dodatku V/Smernice 2000/ 14/EC

Miesto, dátum: Changzhou, 22/07/2016
CEng, MIET) Podpis: Gary Gao Naixin (BEng, CEng, MIET) Viceprezident pre strojárstvo

SL EC IZJAVA O SKLADNOSTI STROJEV

Proizvajalec: Changzhou Globe Co., Ltd.
Naslov: No.65 Xinggang Road Zhonglou Zone Changzhou, Jiangsu 213000 LR Kitajska
Ime in naslov osebe, ki je pooblašena za sestavljanje tehnične dokumentacije:
Ime: Gary Gao Naixin (direktor oddelka za električne naprave za uporabo na prostem)
Naslov: Greenworks Tools Europe GmbH
Wankelstrasse 40.
50996 Koln
Germany

Izjavljamo, da je izdelek
Kategorija **Električna snežna lopata**
Model 2600807
Serijska številka Glejte nalepko s podatki o izdelku
Leto izdelave Glejte nalepko s podatki o izdelku
• Skladen z veljavnimi določbami Direktive o strojih:
• skladen z določili naslednjih ostalih EC direktiv
MD Machinery Directive 2006/42/EC
2014/30/EU (Direktiva o elektromagnetni združljivosti), in
2000/14/EC (Direktiva o emisiji hrupa) vklj. s spremembami (2005/88/EC)
Poleg tega izjavljamo, da
• so bili upoštevani naslednji evropski harmonizacijski standardi (njihovi deli/stavki)
EN 60335-1; ISO/DIS 8437
EN 62233; EN55014-1; EN55014-2
EN ISO 3744; ISO 11904
Izmerjena raven zvočne moči LWA: 79 dB (A)
Zajamčena raven zvočne moči 85 dB (A)
Način ugotavljanja skladnosti z aneksom V/direktive 2000/14/EC

Kraj, datum: Changzhou, 22/07/2016
MIET) Podpis: Gary Gao Naixin (BEng, CEng, MIET) Podpredsednik tehničnega oddelka

HR EC IZJAVA O USKLADENOSTI ZA STROJEVE

Proizvođač: Changzhou Globe Co., Ltd.
Adresa: No.65 Xinggang Road Zhonglou Zone Changzhou, Jiangsu 213000
P.R.China
Ime i prezime, i adresa osobe ovlaštene da sastavi tehničku datoteku:
Ime i prezime: Gary Gao Naixin (Direktor za Opremu za korištenje e na otvorenom)
Adresa: Greenworks Tools Europe GmbH
Wankelstrasse 40.
50996 Kolin
Germany

Ovime izjavljujemo da je proizvod
Kategorija Ralica za snijeg
Model 2600807
Serijski broj Pogledajte naljepnicu na proizvodu
Godina proizvodnje Pogledajte naljepnicu na proizvodu
• usklađen s relevantnim odredbama Direktive o strojevima
• usklađen s odredbama sljedećih EC-Direktiva
MD Machinery Directive 2006/42/EC
2014/30/EU (EMC-Direktiva) i
2000/14/EC (Direktiva o buci) uključujući preinake (2005/88/EC).
Nadalje, izjavljujemo da su
• korišteni sljedeći (dijelovi/klauzule) europski usklađenih normi
EN 60335-1; ISO/DIS 8437
EN 62233; EN55014-1; EN55014-2
EN ISO 3744; ISO 11904
Izmjerena razina zvučne snage LWA: 79 dB (A)
Jamčena razina zvučne snage 85 dB (A)
Metoda procjene usklađenosti prema dodatku V/Direktive 2000/14/EC

Mjesto, datum: Changzhou, 22.07.2016 Polisp: Gary Gao Naixin (BEng, CEng, MIET)
Potpredsjednik/ženjeringa

HU EK GÉPÉSZETI MEGFELELŐSÉGI NYILATKOZAT

Gyártó: Changzhou Globe Co., Ltd.
Cím: No.65 Xinggang Road Zhonglou Zone Changzhou, Jiangsu 213000, Kína
A műszaki dokumentáció összeállítására feljogosított személy neve és címe:
Név: Gary Gao Naixin (igazgató, Kültéri Szerszámgépek)
Cím: Greenworks Tools Europe GmbH
Wankelstrasse 40.
50996 Kolin
Germany

Ezúton kijelentjük, hogy a termék:
Kategória **Hómaró**
Típus 2600807
Sorozatszám Lásd a termék adattáblájá
Gyártási év Lásd a termék adattáblájá
• megfelel a Gépészeti Irányelv vonatkozó rendelkezéseinek
• megfelel az alábbi EK irányelvek vonatkozó rendelkezéseinek:
MD Machinery Directive 2006/42/EC
2014/30/EU(EMC irányelv) és
2000/14/EC (Zaj irányelv), beleértve a módosításokat (2005/88/EC) is.
• ovábbá kijelentjük, hogy
• a következő harmonizált európai szabványokat (részelt/pontjait) használtuk fel:
EN 60335-1; ISO/DIS 8437
EN 62233; EN55014-1; EN55014-2
EN ISO 3744; ISO 11904
Mért hangteljesítményszint LWA: 79 dB(A)
Áranyált hangteljesítményszint 85 dB(A)
megfelelőségi értékelési eljárás a 2000/14/EK irányelv IV. függeléké szerint történt

Hely, dátum: Changzhou, 2016/07/22 Alíráás: Gary Gao Naixin (BEng, CEng, MIET)
Alelnök, tervezés

RO DECLARAȚIE DE CONFORMITATE C.E. PENTRU APARAT

Producător: Changzhou Globe Co., Ltd.
Adresă: No.65 Xinggang Road Zhonglou Zone Changzhou, Jiangsu 213000 China
Numele și adresa persoanei autorizate să completeze fișa tehnică:
Nume: Gary Gao Naixin (Director Echipamente electrice pentru e xterior)
Adresa: Greenworks Tools Europe GmbH
Wankelstrasse 40.
50996 Kolin
Germany

Prin prezenta declar că produsul
Categorie Plug de zapada
Model 2600807
Număr serie Vezi eticheta de clasificare a produsului
Data fabricației Vezi eticheta de clasificare a produsului
• este în conformitate cu prevederile relevante a Directivei privind Aparatele
• este în conformitate cu prevederile următoarelor Directive CE in conformity with
the provisions of the following other EC-Directive
MD Machinery Directive 2006/42/EC
Directiva EMC) 2014/30/EU și
(Directiva privind emisia de zgomot) 2000/14/EC inclusiv modificările (2005/88/EC)
În plus, declarăm că:
• următoarele standarde armonizate europene (părți/clauze) au fost folosite
EN 60335-1; ISO/DIS 8437
EN 62233; EN55014-1; EN55014-2
EN ISO 3744; ISO 11904
Nivel măsurat de putere sonoră LWA: 79 dB(A)
Nivel garantat de putere sonoră 85 dB(A)
Metoda declarației de conformitate la Anexa V /Directiva 2000/14/EC

Locul, data: Changzhou, 22/07/2016
Semnătura: Gary Gao Naixin (BEng, CEng, MIET) președinte Vice
Inginerie Departament

BG ЕС ДЕКЛАРАЦИЯ ЗА СЪОТВЕТСТВИЕ НА МАШИНАТА

Производител: Changzhou Globe Co., Ltd.
Адрес: No.65 Xinggang Road Zhonglou Zone Changzhou, Jiangsu 213000, Китай
Име и адрес на лицето, упълномощено да състави техническите документи:
Име: Gary Gao Naixin (Директор на отдела за външно механизано
оборудване)
Адрес: Greenworks Tools Europe GmbH
Wankelstrasse 40.
50996 Kolin
Germany

С настоящото декларираме, че продуктът
Категория Лопата за сняг
Модел 2600807
Сериен номер Вижте етикета с номиналните стойности
Година на производство Вижте етикета с номиналните стойности
• отговаря на съответните разпоредби на Директивата относно машините
• отговаря на разпоредбите на следните други директиви на ЕО
MD Machinery Directive 2006/42/EC
2014/30/EU (Директива за EMC) и
2000/14/EC (Илънчван шум от машини и съоръжения, които работят на открито)
включително промените (2005/88/EC)
Освен това декларираме, че
• са спазени (частик/клаузи от) следните общите европейски стандарти
EN 60335-1; ISO/DIS 8437
EN 62233; EN55014-1; EN55014-2
EN ISO 3744; ISO 11904
Измерено ниво на шум LWA: 79 dB(A)
Гарантирано ниво на шум 85 dB(A)
Метод на оценяване на съответствието съобразно приложение V от Директива
2000/14/EC

Място, дата: Changzhou, 22/07/2016
Подпис: Gary Gao Naixin (BEng, CEng, MIET) Вицепрезидент,
машиностроене

EL ΔΗΛΩΣΗ ΣΥΜΜΟΡΦΩΣΗΣ ΕΚ

Κατασκευαστής: Changzhou Globe Co., Ltd.
Διεύθυνση: No.65 Xinggang Road Zhonglou Zone Changzhou,
Jiangsu 213000 P.R.China
Όνομα και διεύθυνση ατόμου εξουσιοδοτημένου να συντάξει τον τεχνικό φάκελο:
Όνομα : Gary Gao Naixin (Διευθυντής υπαίθριου ηλεκτροκίνητου εξοπλισμού)
Address: Greenworks Tools Europe GmbH
Wankelstrasse 40,
50996 Koln
Germany

Δια του παρόντος δηλώνουμε ότι το προϊόν

Κατηγορία φτυάρι χιονισού
Μοντέλο.....2600807
Αριθμός σειράςΒλ. ετικέτα βαθμονόμησης προϊόντος
Είος κατασκευήςΒλ. ετικέτα βαθμονόμησης προϊόντος
• είναι σύμφωνο με τις σχετικές διατάξεις της Οδηγίας Μηχανημάτων
• Το προϊόν είναι σύμφωνο με τις προϋποθέσεις των παρακάτω λοιπών Οδηγιών της ΕΚ 2014/30/ΕΕ (Οδηγία EMC) και 2000/14/ΕΚ (Οδηγία θορύβου) συμπεριλαμβανομένων των τροποποιήσεων (2005/88/ΕΚ)

Και επιπλέον δηλώνουμε ότι

- οι ακόλουθες (μέρη / ρήτρες) Τα ευρωπαϊκά εναρμονισμένα πρότυπα έχουν χρησιμοποιηθεί

EN 60335-1; ISO/DIS 8437
EN 62233; EN55014-1; EN55014-2
EN ISO 3744; ISO 11904

Μετρημένο επίπεδο έντασης ήχου LWA: 79 dB(A)
Εγγυημένο επίπεδο έντασης ήχου 85 dB(A)
Μέθοδος αξιολόγησης συμμόρφωσης προς Παράρτημα V/Οδηγία 2000/14/ΕΚ

Place, date: Changzhou, 22/07/2016 Υπογραφή: Gary Gao Naixin (BEng, CEng,
MIET) Αντιπρόεδρος μηχανολογικού τμήματος

TR AT UYGUNLUK BEYANI

Üretici: Changzhou Globe Co., Ltd.
Adres: No.65 Xinggang Road Zhonglou Zone Changzhou,
Jiangsu 213000 Çin Halk Cumhuriyeti
Teknik dosyayı derleyecek yetkili kişinin adı ve adresi:
Name: Gary Gao Naixin (Elektrikli Bahçe Ekipmanları Yöneticisi)
Adı: Greenworks Tools Europe GmbH
Wankelstrasse 40,
50996 Koln
Almanya
İşbu belge ile bu ürünün Kategorisi Kar Küreme Makinesi
Model.....2600807
Seri numarası Ürün derecelendirme etiketine bakın
Üretim Yılı Ürün derecelendirme etiketine bakın
• Makine Direktifi nin ilgili hükümlerine uygun olduğunu beyan ediyoruz.
• aşağıdaki diğer EC Direktiflerinin hükümlerine uygun olduğunu beyan ediyoruz
2014/30/UE (EMU Direktifi) ve
2000/14/EC (Gürültü Direktifi), değişiklikler dahil (2005/88/EC)

Bunun yanı sıra aşağıdaki belgelerle uygunluğunu beyan ediyoruz:

- the following (parts/clauses of) European harmonised standards have been used
- EN 60335-1; ISO/DIS 8437
EN 62233; EN55014-1; EN55014-2
EN ISO 3744; ISO 11904

Ölçülen ses gücü seviyesi: 79 dB(A)
Garanti edilen ses gücü seviyesi: 85 dB (A)
Ek V/ Direktif 2000/14/AT uyarınca uygunluk değerlendirme yöntemi

Yer, tarih: Changzhou, 22/07/2016 İmza: Gary Gao Naixin (BEng, CEng,
MIET) Mühendislik Departmanı Başkan Yardımcısı

AR قەيبورووآا قەھروفاھما عە قەيبورووآا ناھما

Çinli üretici: Changzhou Globe Co., Ltd.
Çinli adres: No.65 Xinggang Road Zhonglou Zone Changzhou,
Jiangsu 213000 P.R.China.
Çinli teknik dosyayı derleyecek yetkili kişinin adı ve adresi:
Çinli isim: Gary Gao Naixin (Yeşil Bahçe Ekipmanları Yöneticisi)
Çinli adres: Greenworks Tools Europe GmbH
Wankelstrasse 40,
50996 Koln
Germany

Çinli ürettici: Changzhou Globe Co., Ltd.

مەھرەفە ناھما قەيبورووآا ناھما
2600807
قەيبورووآا قەھروفاھما عە قەيبورووآا ناھما
قەيبورووآا قەھروفاھما عە قەيبورووآا ناھما
• قەيبورووآا ناھما قەھروفاھما عە قەيبورووآا ناھما
• قەيبورووآا ناھما قەھروفاھما عە قەيبورووآا ناھما
2014/30/UE (EMU قەيبورووآا ناھما) ۋە
2000/14/EC (قەيبورووآا ناھما) ۋە (2005/88/EC) ناھما

ناھما ناھما

- the following (parts/clauses of) European harmonised standards have been used
- EN 60335-1; ISO/DIS 8437
EN 62233; EN55014-1; EN55014-2
EN ISO 3744; ISO 11904

قەيبورووآا ناھما 79 dB(A)
قەيبورووآا ناھما 85 dB(A)
قەيبورووآا ناھما V/ Directive 2000/14/EC

22/07/2016 Gary Gao Naixin (BEng, CEng, MIET) ئۇنىۋېرسال بەيانات
قەيبورووآا ناھما

HE פורמא דוחיאל תומיאת תרהצה

Çinli üretici: Changzhou Globe Co., Ltd.
Çinli adres: No.65 Xinggang Road Zhonglou Zone Changzhou,
Jiangsu 213000 P.R.China.
Çinli teknik dosyayı derleyecek yetkili kişinin adı ve adresi:
Çinli isim: Gary Gao Naixin (Yeşil Bahçe Ekipmanları Yöneticisi)
Çinli adres: Greenworks Tools Europe GmbH
Wankelstrasse 40,
50996 Koln
Almanya
İşbu belge ile bu ürünün Kategorisi Kar Küreme Makinesi
Model.....2600807
Seri numarası Ürün derecelendirme etiketine bakın
Üretim Yılı Ürün derecelendirme etiketine bakın
• Makine Direktifi nin ilgili hükümlerine uygun olduğunu beyan ediyoruz.
• aşağıdaki diğer EC Direktiflerinin hükümlerine uygun olduğunu beyan ediyoruz
2014/30/UE (EMU Direktifi) ve
2000/14/EC (Gürültü Direktifi), değişiklikler dahil (2005/88/EC)

והסובב

- the following (parts/clauses of) European harmonised standards have been used
- EN 60335-1; ISO/DIS 8437
EN 62233; EN55014-1; EN55014-2
EN ISO 3744; ISO 11904

הדדמנש שער תמאוע 79 dB(A)
תחטבום שער תמאוע 85 dB(A)
V / חפסנל מתאבה תומיאלת הכרעה 2000/14/EC

22/07/2016 Gary Gao Naixin (BEng, CEng, MIET) חקמה

LT EK ĮRENGIMŲ ATITIKTIES DEKLARACIJA

Gamintojas: Changzhou Globe Co., Ltd.
 Adresas: No. 65 Xinggang Road Zhonglou Zone Changzhou, Jiangsu 213000 P.R. Kinija
 Asmens, įgalioto tvarkyti techninę bylą, vardas, pavardė ir adresas:
 Vardas, pavardė: Gary Gao Naixin (Elektrinis įrangos darbu lauke direktorius)
 Adresas: Greenworks Tools Europe GmbH
 Wankelstrasse 40,
 50996 Kohn
 Germany

Mes pareiškiame, kad šis gaminys

Kategorija..... **Sniego valytuvas**
 Modelis.....2600807
 Serijinis numeris..... Žr. gaminio duomenų plokštelę
 Gamybos metai..... Žr. gaminio duomenų plokštelę

- atliinka susijusius [renginių] direktyvos reikalavimus.
- atliinka šių EK direktyvų reikalavimus:
 MD Machinery Directive 2006/42/EC
 2014/30/EU (EMC-direktyva), ir
 2000/14/EK (Triukšmo direktyva) įskaitant pakeitimus (2005/88/EK).

Mes taip pat pareiškiame, kad

- buvo atsižvelgta į šiuos Europos harmonizuotus standartus (jų dalis / straipsnius):
 EN 60335-1, EN 50636-2-100;
 EN 62233, EN ISO 3744; EN 55014-1;
 EN 55014-2

Išmatuotas akustinis lygis: LWA: 79 dB (A)
 Garantuotas akustinis lygis: 85 dB (A)
 Atitikties įvertinimo metodas pagal direktyvos 2000/14/EK, V Priedą.

Vieta, data: Changzhou, 22/07/2016 Parašas: Gary Gao Naixin (BEng,
 CEng, MIET) Viceprezidentas, Inžinierja

LV MAŠINU EK ATBILSTĪBAS DEKLARĀCIJA

Ražotājs: Manufacturer: Changzhou Globe Co., Ltd.
 Adrese: No.65 Xinggang Road Zhonglou Zone Changzhou, Jiangsu 213000 P.R.China
 Personā, kas pilnvarota sastādīt tehnisko dokumentāciju, vārds, uzvārds un adrese:
 Vārds, uzvārds: Gary Gao Naixin (Lauka iekārtu daļas direktors)
 Adrese: Greenworks Tools Europe GmbH
 Wankelstrasse 40,
 50996 Kohn
 Germany

Ar šo mēs paziņojam, ka prece

Kategorija **Sniega tīrītājs**
 Modelis.....2600807
 Sērijas numurs Skatīt preces specifikāciju etiķeti
 Uz būvēšanas gads Skatīt preces specifikāciju etiķeti

- atbilst attiecīgajiem Mehānismu direktīvas noteikumiem
- atbilst attiecīgajiem citu sekojošu EK direktīvu noteikumiem
 MD Machinery Directive 2006/42/EC
 2014/30/EU (Elektromagnētiskās atbilstības (EMC) direktīva), un
 2000/14/EK (Direktīva par trokšņu emisiju), ieskaitot grozījumus (2005/88/EK)

Turklāt, mēs paziņojam, ka

- ir tikuši izmantoti sekojošie Eiropas saskaņotie standarti (daļas / panti)
 EN 60335-1, EN 50636-2-100;
 EN 62233, EN ISO 3744; EN 55014-1;
 EN 55014-2

Izmērītais skaņas jaudas līmenis LWA: 79 dB(A)
 Garantētais skaņas jaudas līmenis 85 dB(A)
 Atbilstības novērtēšana saskaņā ar pielikumu V/ 2000/14/EK direktīva

Vieta, datums: Changzhou, 22/07/2016 Paraksts: Gary Gao Naixin (BEng,
 CEng, MIET) Mašīn būvēšanas daļas priekšsēdētāja vietnieks

ET MASINA EC VASTAVUSDEKLARATSIIOON

Tootja: Changzhou Globe Co., Ltd.
 Address: No.65 Xinggang Road Zhonglou Zone Changzhou, Jiangsu 213000 P.R.China
 Tehnilise fali koostamiseks volitatud isik ja tema aadress.
 Nimi: Gary Gao Naixin (Välisseedmete direktor)
 Address: Greenworks Tools Europe GmbH
 Wankelstrasse 40,
 50996 Kohn
 Germany

Kinnitame, et see toode

Klass..... **Lumepuhur**
 Mudel.....2600807
 Seerianumber..... vaadake toote tehasesilti
 Tootmisaasta..... vaadake toote tehasesilti

- Vastab masinadirektiivi asjakohastele nõuetele
- ja on vastav järgmistele EC direktiivide nõuetele:
 MD Machinery Directive 2006/42/EC
 2014/30/EU (elektromagnetilise ühilduvuse direktiiv) ja
 2000/14/EC (müradirektiiv) kaasa arvatud muudatused direktiiviiga 2005/88/EC

Lisaks deklareerime, et

- on kasutatud järgmisi Euroopa harmoniseeritud standardeid (nende osi/sätteid):
 EN 60335-1, EN 50636-2-100;
 EN 62233, EN ISO 3744; EN 55014-1;
 EN 55014-2

Mõõdetud heli võimsuse tase LwA: 79 dB(A)
 Garanteeritud heli võimsuse tase 85 dB(A)
 Vastavushindamine vastavalt lisale V direktiivis 2000/14/EC

Address, kuupäev: Changzhou, 22/07/2016
 Allkiri: Gary Gao Naixin (BEng, CEng, MIET)