

PowerMaxx ASE SSE 18 LTX Compact



de Originalbetriebsanleitung 5

en Original instructions 9

fr Notice d'utilisation originale 13

nl Originele gebruiksaanwijzing 17

it Istruzioni per l'uso originali 21

es Manual original 25

pt Manual original 29

sv Originalbruksanvisning 33

fi Alkuperäinen käyttöopas 37

no Original bruksanvisning 41

da Original brugsanvisning 45

pl Instrukcja oryginalna 49

el Πρωτότυπο οδηγιών χρήσης 54

hu Eredeti használati utasítás 59

ru Оригинальное руководство по эксплуатации 63

PowerMaxx ASE

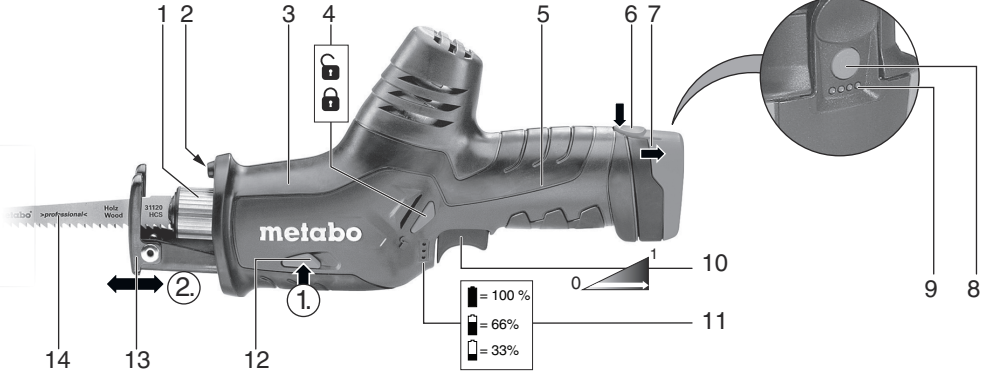

SSE 18 LTX Compact

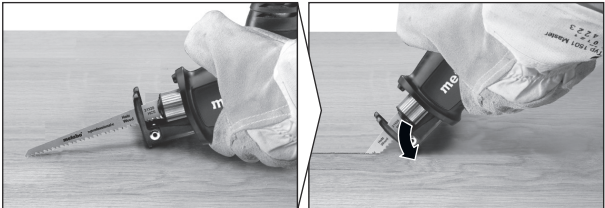
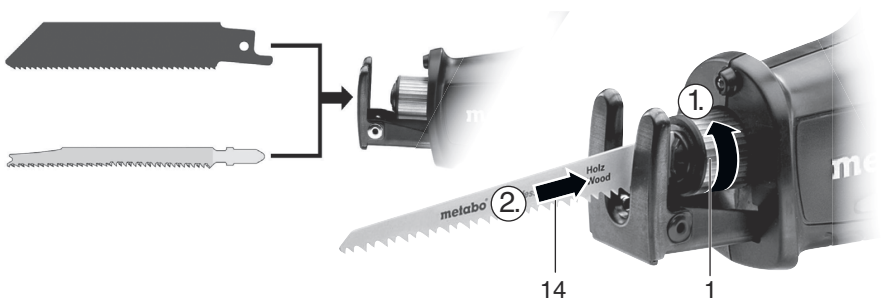
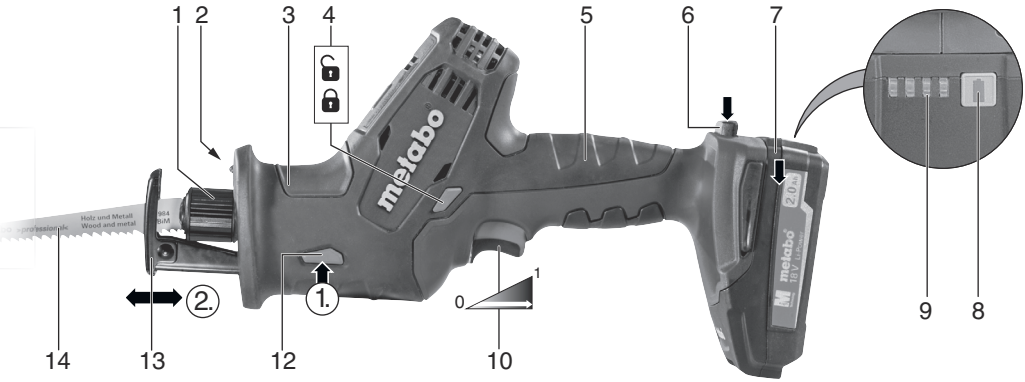

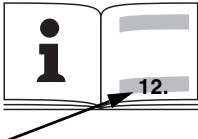
		PowerMaxx ASE *1) Serial Number: 02264..	SSE 18 LTX Compact *1) Serial Number: 02266..
U	V	10,8	18
n₀	/min (spm)	0 - 3100	0 - 3100
s	mm (in)	13 (1/2)	13 (1/2)
m	kg (lbs)	1,2 (2.6)	1,7 (3.7)
a_{h, B}/K_{h, B}	m/s²	7 / 1,5	10 / 1,5
a_{h, WB}/K_{h, WB}	m/s²	- / -	9 / 1,5
L_{pA}/K_{pA}	dB(A)	79 / 3	80 / 3
L_{WA}/K_{WA}	dB(A)	90 / 3	91 / 3

CE *2) 2014/30/EU, 2006/42/EC, 2011/65/EU
*3) EN 60745-1:2009+A11:2010, EN 60745-2-11:2010, EN 50581:2012

2016-10-01, Bernd Fleischmann *i.v. B. F.*
Direktor Produktentstehung & Qualität (Vice President Product Engineering & Quality)
*4) Metabowerke GmbH - Metabo-Allee 1 - 72622 Nuertingen, Germany

Mögliches Zubehör - Possible accessories - Accessoires possibles - Mogelijke toebehoren - Accessori possibili - Accesorios disponibles - Acessórios possíveis - Tillgängliga tillbehör - Mahdolliset lisätarvikkeet - Mulig tilbehør - Muligt tilbehør - Dopuszczalne akcesoria - Διαθέσιμα εξαρτήματα - Lehetséges tartozék - Возможные принадлежности

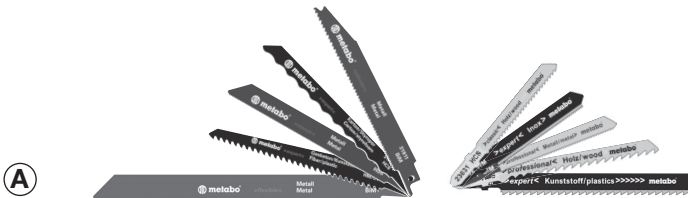

(B) PowerMaxx ASE:



LC 40

SSE 18 LTX Compact:



ASC 30-36 V



ASC ultra

etc.

(C) PowerMaxx ASE:



10,8 V	1,5 Ah	6.25439	Li-Power
10,8 V	3,0 Ah	6.25436	Li-Power
10,8 V	4,0 Ah	6.25585	Li-Power
etc.			

SSE 18 LTX Compact:



18 V	2,0 Ah	6.25596	Li-Power
18 V	4,0 Ah	6.25591	Li-Power
18 V	5,2 Ah	6.25592	Li-Power
etc.			

(D) 6.23443



Zubehör nicht im Lieferumfang enthalten - Accessories not included in scope of delivery - Accessoires non fournis - Toebehoren niet bij de levering inbegrepen - Accessori non compresi in dotazione - Accesorios no incluidos en el suministro de serie - Acessórios não incluídos no volume de fornecimento - Tillbehör ingår inte - Lisätarvikkeet eivät kuulu toimitussisältöön - Tilbehør er ikke inkludert - Tilbehør er ikke inkluderet i leveringsomfanget - Akcesoria nie objęte zakresem dostawy - Τα εξαρτήματα δε συμπεριλαμβάνονται στα υλικά παράδοσης - A tartozék nem képezi a szállítmány részét - Принадлежности не входят в комплект поставки

Originalbetriebsanleitung

1. Konformitätserklärung

Wir erklären in alleiniger Verantwortlichkeit: Diese Akku-Säbelsägen, identifiziert durch Type und Seriennummer *1), entsprechen allen einschlägigen Bestimmungen der Richtlinien *2) und Normen *3). Technische Unterlagen bei *4) - siehe Seite 3.

2. Bestimmungsgemäße Verwendung

Die Maschine ist geeignet zum Sägen von Holz, Metallen, Kunststoffen oder ähnlichen Werkstoffen wie Hartgummi, Fiberglas usw.

Für Schäden durch nicht bestimmungsgemäßen Gebrauch haftet allein der Benutzer.

Allgemein anerkannte Unfallverhütungsvorschriften und beigelegte Sicherheitshinweise müssen beachtet werden.

3. Allgemeine Sicherheitshinweise



Beachten Sie die mit diesem Symbol gekennzeichneten Textstellen zu Ihrem eigenen Schutz und zum Schutz Ihres Elektrowerkzeugs!



WARNUNG – Zur Verringerung eines Verletzungsrisikos Betriebsanleitung lesen.



WARNUNG Lesen Sie alle Sicherheitshinweise und Anweisungen. *Versäumnisse bei der Einhaltung der Sicherheitshinweise und Anweisungen können elektrischen Schlag, Brand und/oder schwere Verletzungen verursachen.*

Bewahren Sie alle Sicherheitshinweise und Anweisungen für die Zukunft auf.

Geben Sie Ihr Elektrowerkzeug nur zusammen mit diesen Dokumenten weiter.

4. Spezielle Sicherheitshinweise

Halten Sie das Gerät an den isolierten Griffflächen, wenn Sie Arbeiten ausführen, bei denen das Einsatzwerkzeug verborgene Stromleitungen treffen kann. Der Kontakt mit einer spannungsführenden Leitung kann auch metallene Geräteteile unter Spannung setzen und zu einem elektrischen Schlag führen.

Bei Nichtbenutzung die Maschine mit Einschaltperre (4) verriegeln um unbeabsichtigtes Einschalten zu vermeiden

Akkupack aus der Maschine entnehmen, bevor irgendeine Einstellung, Umrüstung, Wartung oder Reinigung vorgenommen wird.

Vergewissern Sie sich, dass die Maschine beim Einstecken des Akkupacks ausgeschaltet ist.

Tragen Sie stets Schutzbrille, Arbeitshandschuhe, und festes Schuhwerk beim Arbeiten mit Ihrer Maschine.

Überzeugen Sie sich, dass sich an der Stelle, die bearbeitet werden soll, **keine Strom-, Wasser- oder Gasleitungen** befinden (z. B. mit Hilfe eines Metallsuchgerätes).

Beim Sägen von Wasserrohren sicherstellen, dass diese kein Wasser enthalten.

Bei Arbeiten über einen längeren Zeitraum Gehörschutz tragen. Längere Einwirkung hoher Lärmpegel kann zu Gehörschäden führen.

Materialien, die bei der Bearbeitung gesundheitsgefährdende Stäube oder Dämpfe erzeugen (z.B. Asbest), dürfen nicht bearbeitet werden.

Versuchen Sie nicht, extrem kleine Werkstücke zu sägen.

Werkstück gut festspannen. Keinesfalls das Werkstück mit der Hand oder dem Fuß abstützen.

Nur scharfe, unbeschädigte Sägeblätter verwenden. Keine rissigen Sägeblätter oder solche, die Ihre Form verändert haben, verwenden.

Maschine nur mit montiertem Anschlag verwenden. Beim Sägen muss der Anschlag auf dem Werkstück sicher anliegen.

Die Maschine immer mit beiden Händen an den vorgesehenen Handgriffen festhalten, einen sicheren Stand einnehmen und konzentriert arbeiten.

Verletzungsgefahr durch scharfes Sägeblatt.

Nicht an das sich bewegende Sägeblatt fassen! Späne und Ähnliches nur bei Stillstand der Maschine entfernen.

Während der Bearbeitung nicht unter das Werkstück fassen.

Quetschgefahr während des Betriebs! Halten Sie Ihre Finger vom Bereich der Sägeblatt-Spanneinrichtung (2) fern.

LED-Arbeitslicht (2): LED-Strahlung nicht direkt mit optischen Instrumenten betrachten.

Akkupacks vor Nässe schützen!



Akkupacks nicht dem Feuer aussetzen!



Keine defekten oder deformierten Akkupacks verwenden!

Akkupacks nicht öffnen!

Kontakte der Akkupacks nicht berühren oder kurzschließen!



Aus defekten Li-Ion-Akkupacks kann eine leicht saure, brennbare Flüssigkeit austreten!



Falls Akkufflüssigkeit austritt und mit der Haut in Berührung kommt, spülen Sie sofort mit reichlich Wasser. Falls Akkufflüssigkeit in Ihre Augen gelangt, waschen Sie sie mit sauberem

de DEUTSCH

Wasser aus und begeben Sie sich unverzüglich in ärztliche Behandlung!

Bei einer defekten Maschine den Akkupack aus der Maschine nehmen.

Staubbelastung reduzieren:

 Partikel, die beim Arbeiten mit dieser Maschine entstehen, können Stoffe enthalten, die Krebs, allergische Reaktionen, Atemwegserkrankungen, Geburtsfehler oder andere Fortpflanzungsschäden verursachen können. Einige Beispiele dieser Stoffe sind: Blei (in bleihaltigem Anstrich), mineralischer Staub (aus Mauersteinen, Beton o. ä.), Zusatzstoffe zur Holzbehandlung (Chromat, Holzschutzmittel), einige Holzarten (wie Eichen- oder Buchenstaub), Metalle, Asbest. Das Risiko ist abhängig davon, wie lange der Benutzer oder in der Nähe befindliche Personen der Belastung ausgesetzt sind. Lassen Sie Partikel nicht in den Körper gelangen. Um die Belastung mit diesen Stoffen zu reduzieren: Sorgen Sie für gute Belüftung des Arbeitsplatzes und tragen Sie geeignete Schutzausrüstung, wie z.B. Atemschutzmasken, die in der Lage sind, die mikroskopisch kleinen Partikel zu filtern.

Beachten Sie die für Ihr Material, Personal, Anwendungsfall und Einsatzort geltenden Richtlinien (z.B. Arbeitsschutzbestimmungen, Entsorgung).

Erfassen Sie die entstehenden Partikel am Entstehungsort, vermeiden Sie Ablagerungen im Umfeld.

Verwenden Sie für spezielle Arbeiten geeignetes Zubehör. Dadurch gelangen weniger Partikel unkontrolliert in die Umgebung.

Verwenden Sie eine geeignete Staubabsaugung.

Verringern Sie die Staubbelastung in dem Sie:

- die austretenden Partikel und den Abluftstrom der Maschine nicht auf sich, oder in der Nähe befindliche Personen oder auf abgelagerten Staub richten,
- eine Absauganlage und/oder einen Luftreiniger einsetzen,
- den Arbeitsplatz gut lüften und durch saugen sauber halten. Fegen oder blasen wirbelt Staub auf.

Saugen oder waschen Sie Schutzkleidung. Nicht ausblasen, schlagen oder bürsten.

Transport von Li-Ion-Akkupacks:

Der Versand von Li-Ion Akkupacks unterliegt dem Gefahrgutrecht (UN 3480 und UN 3481). Klären Sie beim Versand von Li-Ion Akkupacks die aktuell gültigen Vorschriften. Informieren sie sich ggfs. bei ihrem Transportunternehmen. Zertifizierte Verpackung ist bei Metabo erhältlich.

Versenden Sie Akkupacks nur wenn das Gehäuse unbeschädigt ist und keine Flüssigkeit austritt. Zum Versenden den Akkupack aus der Maschine nehmen. Die Kontakte gegen Kurzschluss sichern (z. B. mit Klebeband isolieren).

5. Überblick

Siehe Seite 2.

- 1 Sägeblatt-Spanneinrichtung für Säbelsägeblätter und Stichsägeblätter
 - 2 LED-Arbeitslicht
 - 3 Vorderer Handgriff
 - 4 Einschaltsperrleiste: Zum Verriegeln des Schalterdrückers (10) um unbeabsichtigtes Einschalten zu vermeiden.
 - 5 Hinterer Handgriff
 - 6 Taste zur Akkupack-Entriegelung
 - 7 Akkupack *
 - 8 Taste der Kapazitätsanzeige *
 - 9 Kapazitäts- und Signalanzeige *
 - 10 Schalterdrücker
 - 11 Kapazitätsanzeige zur Kontrolle des Akku-Ladezustandes
 - 12 Taste zum Einstellen des Anschlags
 - 13 Anschlag
 - 14 Sägeblatt *
- * ausstattungsabhängig / nicht im Lieferumfang

6. Benutzung

6.1 Multifunktionales Überwachungssystem der Maschine

 Schaltet sich die Maschine selbstständig aus, dann hat die Elektronik den Selbstschutz-Modus aktiviert.

Ursachen und Abhilfe:

1. **Akkupack fast leer** (Die Elektronik schützt den Akkupack vor Schaden durch Tiefentladung). Ist der Akkupack fast leer, muss er wieder aufgeladen werden!
2. Länger andauernde Überlastung der Maschine führt zur **Temperaturabschaltung**. Lassen sie Maschine oder Akkupack abkühlen. Hinweis: Die Maschine kühlt schneller ab, wenn man sie im Leerlauf laufen lässt.
3. Bei **zu hoher Stromstärke** (wie sie z.B. bei einer länger andauernden Blockierung auftritt) wird die Maschine abgeschaltet. Maschine am Schalterdrücker (10) ausschalten. Danach normal weiterarbeiten. Vermeiden sie weitere Blockierungen.

6.2 Akkupack

Vor der Benutzung den Akkupack (7) aufladen.

Laden Sie den Akkupack bei Leistungsabfall wieder auf.

Die optimale Aufbewahrungstemperatur liegt zwischen 10°C und 30°C.

Li-Ion-Akkupacks „Li-Power, LiHD“ haben eine Kapazitäts- und Signalanzeige (9):

- Taste (8) drücken und der Ladezustand wird durch die LED-Leuchten angezeigt.

- Blinkt eine LED-Leuchte, ist der Akkupack fast leer und muss wieder aufgeladen werden.

6.3 Akkupack entnehmen, einsetzen

Entnehmen: Taste zur Akkupack-Entriegelung (6) drücken und Akkupack (7) entnehmen.

Einsetzen: Akkupack (7) bis zum Einrasten einschieben.

6.4 Sägeblatt einsetzen, entnehmen



Vor allen Arbeiten an der Maschine: Akkupack entnehmen.



Berühren Sie nicht unmittelbar nach der Arbeit das Sägeblatt, da dieses äußerst heiß sein kann und Hautverbrennungen verursachen kann.



Verwenden Sie in der Regel Säbelsägeblätter.

- 1 Spannhülse (1) in Pfeilrichtung drehen und halten.
- 2 Sägeblatt (14) bis zum Anschlag einsetzen bzw. entnehmen.
- 3 Spannhülse (1) loslassen (Die Spannhülse dreht sich in ihre Ausgangslage zurück).
- 4 Sägeblatt auf sicheren Sitz prüfen.

Hinweis bei Verwendung von **Stichsägeblätter:**

Es können Säbelsägeblätter und Stichsägeblätter eingesetzt werden. Verwenden sie in der Regel Säbelsägeblätter. Achten sie beim Einsetzen von Stichsägeblättern besonders darauf, das Stichsägeblatt senkrecht bis zum Anschlag einzusetzen. Drehen sie die Spannhülse (1) langsam in ihre Ausgangslage zurück und achten sie dabei darauf, dass das Stichsägeblatt in der Vertiefung liegt.

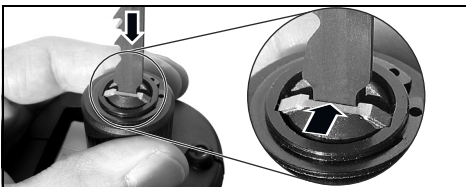

Hinweis: Sollte einmal ein Sägeblatt abgebrochen sein und sich nicht von Hand aus der Sägeblatt-Spanneinrichtung entfernen lassen: Spannhülse (1) in Pfeilrichtung drehen und halten. Die Spitze eines Sägeblattes am abgebrochenen Teil einhaken und es herausziehen. Ein feinzahniges Metallsägeblatt eignet sich am besten.

6.5 Anschlag einstellen

Durch Verschieben des Anschlags (13) kann die Schnitttiefe begrenzt werden (z. B. beim Sägen vor einer Wand).

Den Anschlag (13) gelegentlich verschieben, um ein gleichmäßiges Abnutzen des Sägeblattes zu erreichen.

- 1 Taste (12) drücken und den Anschlag (13) in die gewünschte Position verschieben.
- 2 Taste (12) loslassen, Anschlag verschieben bis er einrastet.



Den Anschlag (13) auf sichere Befestigung prüfen.

7. Benutzung

7.1 Ein- und Ausschalten, Hubzahl

Einschaltsperre (4):



Schalterdrücker (10) gesperrt.



Schalterdrücker (10) entriegelt.

Einschalten, Drehzahl: Schalterdrücker (10) drücken. Die Hubzahl kann am Schalterdrücker durch Eindrücken verändert werden.

Ausschalten: Schalterdrücker (10) loslassen.

7.2 Arbeitshinweise

Sägen:

Ein auf das zu sägende Material abgestimmtes Sägeblatt verwenden.

Die Maschine mit dem Anschlag (13) gegen das Werkstück andrücken. Die Maschine einschalten, erst dann das Sägeblatt gegen das Werkstück führen.

Mit dem sich bewegenden Sägeblatt keine Gegenstände oder den Erdboden berühren (Rückschlaggefahr, Bruch des Sägeblattes!)

Die Hubzahl dem zu sägenden Material anpassen.

Übermäßigen Druck auf das Sägeblatt (insbesondere bei langen Sägeblättern) vermeiden.

Beim Verklemmen des Sägeblattes sofort die Maschine ausschalten. Sägespalt mit einem geeigneten Werkzeug etwas spreizen und Maschine entnehmen.

Nach Beendigung des Sägeschnittes, die Maschine abschalten und erst aus dem Sägespalt entnehmen und ablegen, wenn das Sägeblatt zum Stillstand gekommen ist (Rückschlaggefahr).

Die Maschine mit Einschaltsperre (4) verriegeln um unbeabsichtigtes Einschalten zu vermeiden

Tauchschnitte:

Tauchschnitte dürfen nur in weichen Materialien wie Holz, oder Plastik ausgeführt werden. Nur kurze Sägeblätter verwenden.

Die Maschine mit beiden Händen an den vorgesehenen Handgriffen festhalten, einen sichereren Stand einnehmen und konzentriert arbeiten.

Siehe Bild, Seite 3: Die Maschine wird mit der Kante des Anschlags (13) gegen das Werkstück angedrückt. Das Sägeblatt berührt das Werkstück nicht. Maschine einschalten. Die Ecke des Anschlags dient als Drehpunkt, um den die Maschine langsam aufgerichtet wird, wobei das Sägeblatt in das Werkstück einschneidet.

8. Wartung

Die Maschine regelmäßig durch die Motor-Lüftungsschlitze mit Druckluft ausblasen.

de DEUTSCH

Regelmäßig reinigen: Taste (12) drücken und Anschlag (13) entnehmen. Gerät ohne Sägeblatt senkrecht nach unten halten und mit der Hand leicht auf die Maschine klopfen. Der angesammelte Staub fällt heraus. Nicht ölen oder fetten.

9. Zubehör

Verwenden Sie nur original Metabo-Akkupacks und Metabo-Zubehör.

Siehe Seite 4.

Verwenden Sie nur Zubehör, das die in dieser Betriebsanleitung angegebenen Anforderungen und Kenndaten erfüllt.

- A Umfangreiches Sägeblattsortiment für verschiedenste Materialien und Anwendungsfälle
- B Ladegeräte
- C Akkupacks
- D Kühlschmierstift zum Kühlen der Sägeblätter beim Sägen von Metallen.

Zubehör-Komplettprogramm siehe www.metabo.com oder Katalog.

10. Reparatur

 Reparaturen an Elektrowerkzeugen dürfen nur durch eine Elektrofachkraft ausgeführt werden!

Mit reparaturbedürftigen Metabo Elektrowerkzeugen wenden Sie sich bitte an Ihre Metabo-Vertretung. Adressen siehe www.metabo.com.

Ersatzteillisten können Sie unter www.metabo.com herunterladen.

11. Umweltschutz

Befolgen Sie nationale Vorschriften zu umweltgerechter Entsorgung und zum Recycling ausgedienter Maschinen, Verpackungen und Zubehör.

Akkupacks dürfen nicht mit dem Hausmüll entsorgt werden! Geben Sie defekte oder verbrauchte Akkupacks an den Metabo-Händler zurück!

Akkupacks nicht ins Wasser werfen.

 Nur für EU-Länder: Werfen Sie Elektrowerkzeuge nicht in den Hausmüll! Gemäß Europäischer Richtlinie 2002/96/EG über Elektro- und Elektronik-Altgeräte und Umsetzung in nationales Recht müssen verbrauchte Elektrowerkzeuge getrennt gesammelt und einer umweltgerechten Wiederverwertung zugeführt werden. Vor dem Entsorgen den Akkupack im Elektrowerkzeug entladen. Die Kontakte gegen Kurzschluss sichern (z. B. mit Klebeband isolieren).

12. Technische Daten

Erläuterungen zu den Angaben auf Seite 3.

Änderungen im Sinne des technischen Fortschritts vorbehalten.

U = Spannung des Akkupacks

n_0 = Hubzahl bei Leerlauf
 s = Hublänge
 m = Gewicht (mit kleinstem Akkupack)
Messwerte ermittelt gemäß EN 60745.

=== Gleichstrom

Die angegebenen technischen Daten sind toleranzbehaftet (entsprechend den jeweils gültigen Standards).

 **Emissionswerte**
Diese Werte ermöglichen die Abschätzung der Emissionen des Elektrowerkzeugs und den Vergleich verschiedener Elektrowerkzeuge. Je nach Einsatzbedingung, Zustand des Elektrowerkzeuges oder der Einsatzwerkzeuge kann die tatsächliche Belastung höher oder geringer ausfallen. Berücksichtigen Sie zur Abschätzung Arbeitspausen und Phasen geringerer Belastung. Legen Sie aufgrund entsprechend angepasster Schätzwerte Schutzmaßnahmen für den Anwender fest, z.B. organisatorische Maßnahmen.

Schwingungsgesamtwert (Vektorsumme dreier Richtungen) ermittelt entsprechend EN 60745:

$a_{h, B}$ = Schwingungsemissionswert (Sägen von Spanplatte, 38 mm)

$a_{h, WB}$ = Schwingungsemissionswert (Sägen in Holz, 100x100 mm)

$K_{h, \dots}$ = Unsicherheit (Schwingung)

Typische A-bewertete Schallpegel:

L_{pA} = Schalldruckpegel

L_{WA} = Schalleistungspegel

K_{pA}, K_{WA} = Unsicherheit

Beim Arbeiten kann der Geräuschpegel 80 dB(A) überschreiten.

 **Gehörschutz tragen!**

Original instructions

1. Declaration of Conformity

We declare under our sole responsibility: These cordless sabre saws, identified by type and serial number *1), comply with all relevant requirements of the directives *2) and standards *3). Technical file at *4) - see page 3.

2. Specified Use

The tool is suitable for sawing wood, metals, plastics or similar materials such as hard rubber, fibre glass, etc.

The user bears sole responsibility for any damage caused by improper use.

Generally accepted accident prevention regulations and the enclosed safety information must be observed.

3. General Safety Instructions



For your own protection and for the protection of your power tool, pay attention to all parts of the text that are marked with this symbol!



WARNING – Reading the operating instructions will reduce the risk of injury.



WARNING Read all safety warnings and instructions. Failure to follow all safety warnings and instructions may result in electric shock, fire and/or serious injury.

Keep all safety instructions and information for future reference.

Pass on your electrical tool only together with these documents.

4. Special Safety Instructions

Hold power tool by insulated gripping surfaces, when performing an operation where the cutting accessory may contact hidden wiring. Cutting accessory contacting a "live" wire may make exposed metal parts of the electrical tool "live" and could give the operator an electric shock.

When not in use, lock the machine with the switch-on lock (4) to prevent it from switching on inadvertently.

Remove the battery pack from the machine before any adjustments, conversions, servicing or cleaning are performed.

Before fitting the battery pack, make sure that the machine is switched off.

Always wear protective goggles, gloves, and sturdy shoes when working with this tool.

Ensure that the spot where you wish to work is free of **power cables, gas lines or water pipes** (e.g. using a metal detector).

When sawing water pipes, ensure that they do not contain any water.

Wear ear protectors when working for long periods of time. High noise levels over a prolonged period of time may affect your hearing.

Materials that generate dusts or vapours that may be harmful to health (e.g. asbestos) must not be processed.

Do not try to saw extremely small workpieces.

Clamp the workpiece firmly. Under no circumstances should you hold the workpiece with your hand or foot.

Only use sharp, undamaged saw blades. Do not use any cracked saw blades or blades that have changed their shape.

Only use the machine with the guide fitted. For sawing, the guide must make secure contact with the workpiece.

Always hold the machine with both hands using the handles provided, stand securely and concentrate.

Danger of injury due to the sharp saw blade.

Do not touch the moving saw blade! Remove chips and similar material only with the machine at standstill.

Do not reach under the workpiece while the machine is in operation.

Risk of crushing during operation! Keep your fingers away from the area of the saw blade tensioning device (2).

LED working light (2): Do not observe the LED radiation directly with optical instruments.



Protect battery packs from water and moisture!



Do not expose battery packs to naked flame!

Do not use faulty or deformed battery packs!

Do not open battery packs!

Do not touch or short-circuit battery packs!



Slightly acidic, flammable fluid may leak from defective li-ion battery packs!



If battery fluid leaks out and comes into contact with your skin, rinse immediately with plenty of water. If battery fluid leaks out and comes into contact with your eyes, wash them with clean water and seek medical attention immediately.

If the machine is defective, remove the battery pack from the machine.

Reducing dust exposure:



Some of the dust created using this power tool may contain chemicals known to cause cancer, allergic reaction, respiratory disease, birth defects or other reproductive harm. Some of these substances include: lead (in paint containing lead), mineral dust (from bricks, concrete etc.), additives used for wood treatment (chromate, wood

preservatives), some wood types (such as oak or beech dust), metals, asbestos.

The risk from exposure to such substances will depend on how long you or people nearby are exposed to them.

Do not let particles enter the body.

Do the following to reduce exposure to these substances: ensure good ventilation of the workplace and wear appropriate protective equipment, such as respirators able to filter microscopically small particles.

Observe the relevant guidelines for your material, staff, application and place of application (e.g. occupational health and safety regulations, disposal).

Collect the generated particles at the source, avoid deposits in the surrounding area.

Use suitable accessories for special work, thus less particles enter the environment in an uncontrolled manner.

Use a suitable extraction unit.

Reduce dust exposure with the following measures:

- Do not direct the escaping particles and the exhaust air stream at yourself or nearby persons or on dust deposits.
- Use an extraction unit and/or air purifiers.
- Ensure good ventilation of the workplace and keep clean using a vacuum cleaner. Sweeping or blowing stirs up dust.

Vacuum or wash the protective clothing. Do not blow, beat or brush.

Transport of li-ion battery packs:

The shipping of li-ion battery pack is subject to laws related to the carriage of hazardous goods (UN 3480 and UN 3481). Inform yourself of the currently valid specifications when shipping li-ion battery packs. If necessary, consult your freight forwarder. Certified packaging is available from Metabo.

- Only send the battery pack if the housing is intact and no fluid is leaking. Remove the battery pack from the machine for sending. Prevent the contacts from short-circuiting (e.g. by protecting them with adhesive tape).

5. Overview

See page 2.

- 1 Saw blade tensioning device for jigsaw and reciprocating saw blades
- 2 LED working light
- 3 Front handle
- 4 Switch-on lock: To lock the trigger (10) to prevent the tool from switching on inadvertently.
- 5 Rear handle
- 6 Battery pack release button
- 7 Battery pack *
- 8 Capacity indicator button *
- 9 Capacity and signal indicator *
- 10 Trigger
- 11 Battery indicator to check the battery's charge level
- 12 Button for setting the guide
- 13 Guide

- 14 Saw blade

* depending on equipment/not in scope of delivery

6. Use

6.1 The machine's multifunctional monitoring system

 If the machine switches off automatically, the machine electronics have activated automatic protection mode.

Causes and remedies:

1. **Battery pack almost flat** (the electronics prevent the battery pack from discharging totally and avoid irreparable damage).

If the battery pack is almost flat, it must be recharged.

2. Long continuous overloading of the machine will activate the **temperature cut-out**.

Leave the machine or battery pack to cool.

Note: The machine will cool more quickly if you operate it at idling speed.

3. If the **current is too high** (for example, if the machine seizes continuously for long periods), the machine switches off.

Switch off the machine at the trigger (10). Then continue working as normal. Try to prevent the machine from seizing.

6.2 Battery pack

Charge the battery pack (7) before use.

Recharge the battery pack if performance diminishes.

The ideal storage temperature is between 10°C and 30°C.

"Li-Power, LiHD" lithium ion battery packs have a capacity and signal indicator (9):

- Press the button (8), the LEDs indicate the charge level.
- The battery pack is almost flat and must be recharged if one LED is flashing.

6.3 Removing and inserting the battery pack

To remove the battery pack: Press the battery pack release button (6) and remove the battery (7) pack.

To fit the battery pack: Slide in the battery pack (7) until it engages .

6.4 Fitting and removing the saw blade

 Before carrying out any work: Remove the battery pack.

 Do not touch the saw blade immediately following operation of the tool, as it can be extremely hot and can lead to skin burns.

 Use jigsaw saw blades as a general rule.

- 1 Turn the clamping sleeve (1) in the direction of the arrow and hold it.
- 2 Insert the saw blade (14) as far as the limit stop or remove it.
- 3 Release the clamping sleeve (1) (the clamping sleeve rotates back to its original position).
- 4 Check that the saw blade is securely seated.

Note when using **jig saw blades**: Both sabre saw and jig saw blades can be used. Use sabre saw blades as a general rule. When inserting jig saw blades, ensure that the jig saw blade is inserted in a vertical position as far as the limit stop. Slowly turn the clamping sleeve (1) back to its original position and ensure that the jig saw blade is fitting into the recess.

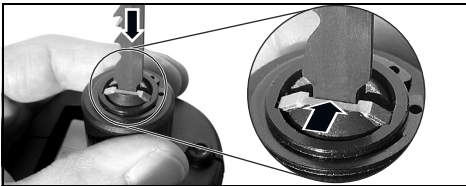

Note: Should it occur that a saw blade has broken off and it cannot be removed by hand from the saw blade quick-clamping device, turn the clamping sleeve (1) in the direction of the arrow and hold it. Engage the tip of a saw blade in the broken section and pull it out. A fine-toothed metal saw blade is best suited for this task.

6.5 Setting the guide

The cutting depth can be limited by shifting the guide (13) (e.g. when sawing in front of a wall).



Occasionally shift the guide (13) to achieve even wear of the saw blade.

- 1 Press the button (12) and shift the guide (13) to the desired position.
- 2 Release the button (12) and shift the guide until it engages.

 Check the guide (13) to ensure that it is securely fitted.

7. Use

7.1 Switching on and off, stroke rate, switch-on lock (4):

-  Trigger (10) locked.
-  Trigger (10) unlocked.

Switching on, speed: Press the trigger (10). The stroke rate can be changed by pressing in the trigger.

Switching off: Release the trigger (10).

7.2 Working instructions

Sawing:

Use a saw blade geared to the material to be sawn.

Press the machine with the guide (13) against the workpiece. Switch on the machine, and only then guide the saw blade against the workpiece.

Do not make contact with any objects or with the ground with the moving saw blade (risk of recoil or of breaking the saw blade).

Adapt the stroke rate to the material to be sawn.

Avoid excessive pressure on the saw blade (particularly in the case of long saw blades).

If the saw blade jams, turn the machine off immediately. Widen the sawn gap slightly with a suitable tool and take out the machine.

After completing the sawing cut, switch off the machine and only take it out of the sawn gap to place it down once the saw blade has come to a standstill (danger of recoil).

Lock the machine with the switch-on lock (4) to prevent it from switching on inadvertently.

Plunge cuts:

Plunge cuts may only be made in soft materials such as wood or plastic. Only use short saw blades.

Hold the machine with both hands at the intended handles, take a secure stance and concentrate on the work.

See illustration, page 3: The machine is pressed with the edge of the guide (13) against the workpiece. The saw blade does not make contact with the workpiece. Switch on machine. The corner of the guide serves as a pivot point around which the machine is slowly aligned, whereby the saw blade cuts into the workpiece.

8. Servicing

On a regular basis, use compressed air to blow out the machine through the motor ventilation slots.

Clean regularly: Press button (12) and remove guide (13). Hold the device downwards in a vertical position without the saw blade and, using your hand, lightly tap on the machine. The accumulated dust falls out. Do not oil or grease.

9. Accessories

Only use original Metabo battery packs and Metabo accessories. See page 4.

Use only accessories which fulfil the requirements and specifications listed in these operating instructions.

- A Comprehensive range of saw blades for a wide variety of materials and use cases
- B Battery charger
- C Battery packs
- D Lubricating stick for cooling the saw blades when sawing metal

For a complete range of accessories, see www.metabo.com or the catalogue.

10. Repairs

 Repairs to electrical tools must be carried out by qualified electricians ONLY!

If you have Metabo electrical tools that require repairs, please contact your Metabo service centre. For addresses see www.metabo.com.

You can download spare parts lists from www.metabo.com.

$a_{h, WB}$ = Vibration emission level (sawing wood, 100x100 mm)

$K_{h, ...}$ = Uncertainty (vibration)

Typical A-effective perceived sound levels:

L_{pA} = Sound pressure level

L_{WA} = Acoustic power level

K_{pA}, K_{WA} = Uncertainty

During operation the noise level can exceed 80 dB(A).

 **Wear ear protectors!**

11. Environmental Protection

Observe national regulations on environmentally compatible disposal and on the recycling of disused machines, packaging and accessories.

Battery packs must not be disposed of with regular waste. Return faulty or used battery packs to your Metabo dealer!

Do not allow battery packs to come into contact with water!



Only for EU countries: Never dispose of power tools in your household waste! In accordance with European Guideline 2002/96/EC on used electronic and electric equipment and its implementation in national legal systems, used power tools must be collected separately and handed in for environmentally compatible recycling. Before disposal, discharge the battery pack in the power tool. Prevent the contacts from short-circuiting (e. g. by protecting them with adhesive tape).

12. Technical Specifications

Explanatory notes on the specifications on page 3.

Changes due to technological progress reserved.

U = Voltage of battery pack

n_0 = Stroke rate at idle speed

s = Stroke length

m = Weight (with smallest battery pack)

Measured values determined in conformity with EN 60745.

== Direct current

The technical specifications quoted are subject to tolerances (in compliance with the relevant valid standards).



Emission values

Using these values, you can estimate the emissions from this power tool and compare these with the values emitted by other power tools. The actual values may be higher or lower, depending on the particular application and the condition of the tool or power tool. In estimating the values, you should also include work breaks and periods of low use. Based on the estimated emission values, specify protective measures for the user - for example, any organisational steps that must be put in place.

Vibration total value (vector sum of three directions) determined in accordance with EN 60745:

$a_{h, B}$ = Vibration emission level (Sawing chip board, 38 mm)

Notice d'utilisation originale

1. Déclaration de conformité

Nous déclarons sous notre seule responsabilité : Ces scies sabres sans fil, identifiées par le type et le numéro de série *1), sont conformes à toutes les prescriptions applicables des directives *2) et normes *3). Documents techniques pour *4) - voir page 3.

2. Utilisation conforme aux prescriptions

Cet outil est conçu pour scier du bois, des métaux, des matières plastiques et matières assimilées, telles que caoutchouc dur, stratifié à fibre de verre, etc.

L'utilisateur est entièrement responsable de tous dommages résultant d'une utilisation non conforme aux prescriptions.

Il est impératif de respecter les consignes générales de protection contre les accidents ainsi que les consignes de sécurité ci-jointes.

3. Consignes de sécurité générales



Pour des raisons de sécurité et afin de protéger l'outil électrique, respecter les passages de texte repérés par ce symbole !



AVERTISSEMENT – Lire la notice d'utilisation afin d'éviter tout risque de blessure.



AVERTISSEMENT Lire toutes les consignes de sécurité et instructions. *Le non-respect des consignes de sécurité et des instructions peut être à l'origine d'un choc électrique, d'un incendie et/ou de blessures graves.*

Conserver toutes les consignes de sécurité et instructions.

Transmettre uniquement l'outil électrique accompagné de ces documents.

4. Consignes de sécurité particulières

Lors de travaux où l'embout risque de rencontrer des conducteurs électriques non apparents, voire son câble d'alimentation, tenir l'outil exclusivement par les côtés isolés des poignées. Le contact avec un conducteur électrique sous tension peut également mettre les parties métalliques de l'appareil sous tension et provoquer un choc électrique.

En cas de non-utilisation, verrouiller la machine par l'intermédiaire du dispositif de blocage de mise en marche (4), afin d'éviter toute mise en marche involontaire

Retirer le bloc batterie de la machine avant toute opération de réglage, de changement d'accessoire, de maintenance ou de nettoyage.

S'assurer que l'outil est débranché au moment d'introduire le bloc batterie.

Porter toujours des lunettes de protection, des gants de travail et des chaussures de sécurité en travaillant avec la machine !

S'assurer que l'emplacement d'intervention ne comporte **aucune conduite électrique, d'eau ou de gaz** (par ex. à l'aide d'un détecteur de métaux).

Avant de scier une conduite d'eau, toujours vérifier qu'elle est bien vide.

Pour des travaux de longue durée, une protection acoustique est nécessaire. Des nuisances acoustiques intenses et prolongées peuvent provoquer des troubles auditifs.

Le sciage de matériaux générant des poussières ou des vapeurs nocives (p. ex. amiante) lors de la découpe est proscrit.

Ne pas essayer de scier des pièces de trop petite taille.

Serrer correctement la pièce à scier. En aucun cas soutenir la pièce à l'aide de la main ou du pied.

N'utiliser que des lames de scie intactes et bien aiguisées, en aucun cas des lames fendillées ou déformées.

Utiliser la machine uniquement avec la butée montée. Lors de l'opération de sciage, la butée doit être bien appliquée contre la pièce.

Tenir toujours l'outil avec les deux mains au niveau des poignées, veiller à un bon équilibre et travailler de manière concentrée.

Risque de blessure par la lame de scie très tranchante.

Ne pas toucher la lame lorsque la machine est en marche ! Éliminer les sciures de bois et autres uniquement lorsque la machine est à l'arrêt.

Ne jamais saisir la pièce par en dessous pendant la coupe.

Risque d'écrasement pendant le fonctionnement ! Tenir les doigts éloignés de la zone du dispositif de serrage de la lame (2).

LED de travail (2) : ne pas regarder directement dans le rayonnement de la LED avec des instruments optiques.



Protéger les blocs batteries de l'humidité !



Ne pas exposer les blocs batteries au feu !

Ne pas utiliser de blocs batteries défectueux ou déformés !

Ne pas ouvrir les blocs batteries !

Ne jamais toucher ni court-circuiter entre eux les contacts d'un bloc batterie !



Un bloc batterie défectueux Li-Ion peut occasionner une fuite de liquide légèrement acide et inflammable !



En cas de fuite d'acide de la batterie venant en contact avec la peau, rincer abondamment à l'eau. En cas de projection dans les yeux, les laver à l'eau claire et consulter immédiatement un médecin !

Si la machine est défectueuse, retirer la batterie de la machine.

Réduction de la pollution due aux poussières :



Certaines poussières produites par le ponçage électrique, le sciage, le meulage, le perçage et d'autres activités de construction contiennent des agents chimiques qui causent des cancers, des anomalies congénitales ou d'autres dangers pour la reproduction. Parmi ces substances on trouve : le plomb (dans les enduits contenant du plomb), la poussière minérale (dans les briques, le béton, etc.), les additifs pour le traitement du bois (chromate, produits de protection du bois), quelques variétés de bois (comme la poussière de chêne et de hêtre), les métaux, l'amiante.

Les conséquences de telles expositions dépendent de la durée et de la proximité d'exposition de l'utilisateur.

Il est souhaitable que le corps n'absorbe pas ces particules.

Afin de réduire la pollution due à ces substances : veiller à une bonne aération du lieu de travail et porter un équipement de protection adapté, comme des masques antipoussières capables de filtrer les particules microscopiques.

Respecter les directives applicables au matériau, au personnel, à l'application et au lieu d'utilisation (p. ex. directives en matière de protection au travail, élimination des déchets).

Collecter les particules émises sur le lieu d'émission et éviter les dépôts dans l'environnement.

Utiliser des accessoires adaptés pour les travaux spécifiques. Cela permet de réduire l'émission incontrôlée de particules dans l'environnement.

Utiliser un système d'aspiration des poussières adapté.

Réduire la pollution due aux poussières en :

- évitant d'orienter les particules sortantes et l'air d'échappement de la machine vers vous ou vers des personnes se trouvant à proximité ou vers des dépôts de poussière,
- utilisant un système d'aspiration et/ou un purificateur d'air,
- aérant convenablement le lieu de travail et en l'aspirant pour le maintenir propre. Balayer ou souffler les poussières les fait tourbillonner.
- Aspirer ou laver les vêtements de protection. Ne pas les souffler, les battre, ni les broser.

Transport de batteries Li-Ion :

L'expédition de batteries Li-Ion est soumise à la législation sur les produits dangereux (UN 3480 et UN 3481). Lors de l'envoi de batteries Li-Ion, clarifiez les prescriptions actuellement valables. Le cas échéant, veuillez vous renseigner auprès de

votre transporteur. Un emballage certifié est disponible chez Metabo.

Envoyez uniquement des batteries dont le boîtier est intact et qui ne présentent pas de fuite. Pour l'envoi, sortez la batterie de l'outil. Protégez les contacts de tout court-circuit (par exemple les isoler à l'aide de ruban adhésif).

5. Vue d'ensemble

Voir page 2.

- 1 Dispositif de serrage pour lames de scie sabre et lames de scie sauteuse
- 2 LED de travail
- 3 Poignée avant
- 4 Dispositif de blocage de mise en marche : pour verrouiller la gâchette (10), afin d'éviter une mise en marche involontaire.
- 5 Poignée arrière
- 6 Touche de déverrouillage de la batterie
- 7 Batterie *
- 8 Touche de l'indicateur de capacité *
- 9 Indicateur de capacité et de signalisation *
- 10 Gâchette
- 11 Indication de la capacité, pour le contrôle du niveau de charge de la batterie
- 12 Touche pour le réglage de la butée
- 13 Butée
- 14 Lame de scie *

* suivant équipement / non compris dans le volume de livraison

6. Utilisation

6.1 Système de surveillance multifonctionnel de la machine



Si la machine s'arrête automatiquement, le système électronique a activé le mode d'auto-protection.

Causes et solutions :

1. **Bloc batterie presque vide** (le système électronique protège le bloc batterie de tout dommage dû à la décharge totale).

Si le bloc batterie est presque vide, il doit être rechargé !

2. Une surcharge trop longue de l'outil entraîne un **arrêt de surtempérature**.

Laisser l'outil ou le bloc batterie refroidir.

Remarque : l'outil refroidit plus rapidement lorsqu'il tourne à vide.

3. La machine s'arrête lorsqu'elle est soumise à une **trop grande intensité de courant** (comme c'est le cas par exemple lors d'un blocage prolongé).

Arrêter la machine par l'intermédiaire de la gâchette (10). Ensuite, reprendre le travail normalement. Éviter tout autre blocage.

6.2 Batterie

Charger la batterie (7) avant l'utilisation.

En cas de baisse de puissance, recharger la batterie.

La température de stockage optimale se situe entre 10 °C et 30 °C.

Les batteries Li-Ion « Li-Power, LiHD » sont pourvues d'un indicateur de capacité et de signalisation (9) :

- Appuyer sur la touche (8) pour afficher l'état de charge par le biais des voyants LED.
- Si un voyant LED clignote, la batterie est presque épuisée et doit être rechargée.

6.3 Retrait et mise en place de la batterie

Retrait : appuyer sur la touche de déverrouillage du bloc batterie (6) et retirer le bloc batterie (7).

Insertion : insérer le bloc batterie (7) dans son logement jusqu'à son enclenchement.

6.4 Montage, retrait de la lame de scie

 Avant tous les travaux sur la machine : retirer le bloc batterie.

 Ne pas toucher la lame immédiatement après le sciage, étant donné que la lame pourrait être extrêmement chaude et occasionner des brûlures cutanées.

 Utiliser en règle générale des lames de scie sabre.

- 1 Tourner la douille de serrage (1) dans le sens de la flèche et la maintenir en position.
- 2 Insérer la lame de scie (14) jusqu'en butée ou retirer la lame.
- 3 Relâcher la douille de serrage (1) (la douille de serrage revient dans sa position initiale).
- 4 Contrôler si la lame est correctement insérée.

Remarque en cas d'utilisation de **lames de scie sauteuse** : il est possible de monter des lames de scie sabre et des lames de scie sauteuse. Utiliser en règle générale des lames de scie sabre. Lors de l'utilisation de lames de scie sauteuse, veiller tout particulièrement à insérer la lame de scie sauteuse verticalement jusqu'en butée. Tourner lentement la douille de serrage (1) dans sa position initiale et s'assurer que la lame de scie sauteuse se trouve dans le creux.

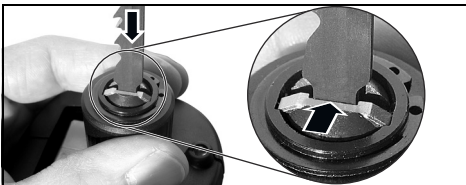

Remarque : En cas de rupture d'une lame de scie, et si celle-ci ne peut pas être extraite du dispositif de serrage de la lame de scie : tourner la douille de serrage (1) dans le sens de la flèche et la maintenir dans cette position. Accrocher la pointe d'une lame de scie à la partie cassée et l'extraire. Utiliser de préférence une lame de scie à métaux à dents fines.

6.5 Réglage de la butée

La profondeur de coupe peut être limitée en décalant la butée (13) (p. ex. en cas de sciage d'un objet devant un mur).

Décaler périodiquement la butée (13), afin d'obtenir une usure homogène de la lame de scie.

- 1 Presser la touche (12) et décaler la butée (13) dans la position souhaitée.
- 2 Relâcher la touche (12), décaler la butée jusqu'à ce qu'elle s'engage.



Contrôler la bonne fixation de la butée (13).

7. Utilisation

7.1 Mise en marche et arrêt, vitesse

Dispositif de blocage de mise en marche (4) :



Gâchette (10) verrouillée.



Gâchette (10) déverrouillée.

Marche, vitesse : appuyer sur la gâchette (10). La vitesse peut être modifiée par une pression sur la gâchette.

Arrêt : relâcher la gâchette (10).

7.2 Consignes pour le travail

Sciage :

Utiliser une lame de scie adaptée au matériau à scier.

Appliquer la machine contre la pièce en prenant appui sur la butée (13). Mettre la machine en marche avant d'attaquer la pièce avec la lame de scie.

Tant que la lame de la scie est en mouvement, éviter de toucher des objets ou le sol (risque de choc en retour, rupture de la lame de scie !)

Adapter la vitesse au matériau à scier.

Éviter d'appliquer une pression trop forte sur la lame de scie (notamment dans le cas de lames longues).

En cas de blocage de la lame, immédiatement arrêter la machine. Ecarter légèrement la fente de sciage à l'aide d'un outil adapté, puis dégager la machine.

Après avoir terminé la coupe, arrêter la machine et ne la sortir de la fente et la poser qu'une fois la lame arrêtée (risque de choc en retour).

Verrouiller la machine par l'intermédiaire du dispositif de blocage de mise en marche (4), afin d'éviter toute mise en marche involontaire

Coupes en plongée :

Les coupes en plongée doivent être réservées aux matériaux peu résistants, du type bois ou plastique. Utiliser exclusivement des lames de scie courtes.

Tenir l'outil avec les deux mains au niveau des poignées, veiller à un bon équilibre et travailler de manière concentrée.

Voir figure, page 3 : La machine est appliquée contre la pièce par le biais du bord de la butée (13). La lame de scie ne touche pas la pièce. Mettre l'outil en marche. Le coin de la butée sert de pivot autour

duquel la machine est peu à peu redressée, tandis que la lame de scie plonge dans la pièce.

8. Maintenance

Nettoyer régulièrement la machine, en soufflant de l'air comprimé à travers les fentes d'aération du moteur.

Nettoyage régulier : presser la touche (12) et retirer la butée (13). Maintenir l'appareil sans lame de scie verticalement vers le bas et tapoter légèrement avec la main sur la machine. La poussière accumulée tombe. N'appliquer ni huile ni graisse.

9. Accessoires

Utilisez uniquement des batteries Metabo et des accessoires Metabo originaux.
Voir page 4.

Utiliser exclusivement des accessoires, qui sont conformes aux exigences et aux données caractéristiques indiquées dans la présente notice d'utilisation.

- A Gamme complète de lames de scie pour différents matériaux et cas d'application
- B Chargeur
- C Blocs batteries
- D Bâton réfrigérant lubrifiant pour le refroidissement des lames de scie lors du sciage de métaux.

Gamme d'accessoires complète, voir www.metabo.com ou catalogue.

10. Réparation

 Les travaux de réparation sur les outils électriques ne peuvent être effectués que par un spécialiste !

Pour toute réparation sur un outil Metabo, contacter le représentant Metabo. Voir les adresses sur www.metabo.com.

Les listes des pièces détachées peuvent être téléchargées sur www.metabo.com.

11. Protection de l'environnement

Observer les réglementations nationales concernant l'élimination dans le respect de l'environnement et le recyclage des machines, emballages et accessoires.

Les blocs batteries ne doivent pas être jetés avec les ordures ménagères ! Ramener les blocs batteries défectueux ou usagés à un revendeur Metabo !

Ne pas jeter les blocs batteries dans l'eau.

 Pour les pays européens uniquement : ne pas jeter les appareils électriques avec les ordures ménagères ! Conformément à la directive européenne 2002/96/CE relative aux déchets d'équipements électriques ou électroniques (DEEE), et à sa transposition dans la législation nationale, les appareils électriques doivent être collectés à part et soumis à un recyclage respectueux de l'environnement.

tueux de l'environnement.

Avant d'éliminer l'outil électrique, décharger son bloc batterie. Protéger les contacts contre les courts-circuits (p. ex. les isoler à l'aide de ruban adhésif).

12. Caractéristiques techniques

Explications concernant les indications de la page 3.

Sous réserve de modifications allant dans le sens du progrès technique.

U = Tension du bloc batterie

n_0 = Vitesse à vide

s = Longueur de la course

m = Poids (avec le plus petit bloc batterie)

Valeurs de mesure déterminées selon NE 60745.

--- Courant continu

Les caractéristiques techniques indiquées sont soumises à tolérance (selon les normes en vigueur correspondantes).

Valeurs d'émission

Ces valeurs permettent l'estimation des émissions de l'outil électrique et la comparaison entre différents outils électriques. Selon les conditions d'utilisation, l'état de l'outil électrique ou les accessoires utilisés, la sollicitation réelle peut plus ou moins varier. Pour l'estimation, tenir compte des pauses de travail et des phases de sollicitation moindre. Définir des mesures de protection pour l'utilisateur sur la base des valeurs estimatives adaptées en conséquence, p. ex. mesures organisationnelles.

Valeur vibratoire totale (somme vectorielle triaxiale) déterminée selon NE 60745 :

$a_{h, B}$ = Valeur d'émission de vibrations (Sciage de plaques de serrage, 38 mm)

$a_{h, WB}$ = Valeur d'émission de vibrations (Sciage de bois, 100x100 mm)

$K_{h, \dots}$ = incertitude (vibration)

Niveau sonore typique pondéré A :

L_{pA} = niveau de pression acoustique

L_{WA} = niveau de puissance sonore

K_{pA}, K_{WA} = incertitude

Pendant le fonctionnement, le niveau sonore peut dépasser 80 db(A).

 Porter un casque antibruit !

Originele gebruiksaanwijzing

1. Conformiteitsverklaring

Wij verklaren op eigen en uitsluitende verantwoording: Deze accu-reciprozagen, geïdentificeerd door type en serienummer *1), voldoen aan alle relevante bepalingen van de richtlijnen *2) en normen *3). Technische documentatie bij *4) - zie pagina 3.

2. Gebruik volgens de voorschriften

De machine is geschikt voor het zagen van hout, metaal, kunststof of soortgelijke materialen als hardrubber, fiberglas etc.

Voor schade door oneigenlijk gebruik is alleen de gebruiker aansprakelijk.

De algemeen erkende veiligheidsvoorschriften en de bijgevoegde veiligheidsvoorschriften dienen te worden nageleefd.

3. Algemene veiligheidsvoorschriften



Let ter bescherming van uzelf en de machine op de met dit symbool aangegeven passages!



WAARSCHUWING – Lees de gebruiksaanwijzing om het risico van letsel te verminderen.



WAARSCHUWING Lees alle veiligheidsvoorschriften en aanwijzingen. *Worden de veiligheidsvoorschriften en aanwijzingen niet in acht genomen, dan kan dit een elektrische schok, brand en/of ernstig letsel tot gevolg hebben.*

Bewaar alle veiligheidsvoorschriften en aanwijzingen goed met het oog op toekomstig gebruik.

Geef uw elektrisch gereedschap alleen met deze documenten aan anderen door.

4. Speciale veiligheidsvoorschriften

Houd het apparaat vast aan de geïsoleerde greepvlakken wanneer u werkzaamheden uitvoert waarbij het inzetgereedschap verborgen stroomleidingen kan raken. Door het contact met een spanningvoerende geleider kunnen ook metalen apparaatonderdelen onder spanning komen te staan, met een elektrische schok als mogelijk gevolg.

Wordt de machine niet gebruikt, vergrendel deze dan met de inschakelblokkering (4) om te voorkomen dat hij per ongeluk wordt ingeschakeld

Haal het accupack uit de machine, voordat instel-, ombouw-, onderhouds- of reinigingswerkzaamheden uitgevoerd worden.

Verzeker u ervan dat de machine bij het insteken van het accupack uitgeschakeld is.

Draag altijd een veiligheidsbril, werkhandschoenen en stevig schoeisel wanneer u met de machine werkt.

Zorg er (bijv. met behulp van een metaaldetector) voor dat zich op de plaats die bewerkt moet worden **geen stroom-, water- of gasleidingen** bevinden.

Zorg er bij het zagen van waterleidingen voor dat deze geen water bevatten.

Draag oorbeschermers als gedurende lange tijd met de machine gewerkt wordt. Langdurige blootstelling aan een hoger geluidsniveau kan tot beschadiging van het gehoor leiden.

Er mogen geen materialen worden gebruikt waarbij tijdens de bewerking stoffen of dampen vrijkomen die gevaarlijk zijn voor de gezondheid (bijv. asbest).

Probeer niet om extreem kleine werkstukken te zagen.

Span het werkstuk goed vast. Ondersteun het werkstuk in geen geval met uw hand of voet.

Alleen scherpe, onbeschadigde zaagbladen gebruiken. Geen gebarsten of vervormde zaagbladen gebruiken.

Gebruik de machine alleen als de aanslag is bevestigd. Bij het zagen dient de aanslag stevig op het werkstuk te liggen.

Houd de machine altijd met beide handen bij de hiervoor bestemde handgrepen vast, let erop dat u stevig staat en werk geconcentreerd.

Gevaar voor letsel door scherp zaagblad.

Pak nooit een bewegend zaagblad vast! Verwijder spanen en dergelijke uitsluitend bij een uitgeschakelde en stilstaande machine.

Tijdens de bewerking niet onder het werkstuk grijpen.

Gevaar van beknelling tijdens het gebruik! Kom niet met uw vingers bij de spaninrichting van het zaagblad (2).

LED-werklampje (2): LED-straling niet direct met optische instrumenten bekijken.



Accupacks tegen vocht beschermen!



Accupacks niet aan vuur blootstellen!



Geen defecte of vervormde accupacks gebruiken!
Accupacks niet openen!
Contacten van de accupacks niet aanraken of kortsluiten!



Uit defecte Li-ion-accupacks kan een licht zure, brandbare vloeistof lopen!



Wanneer er accuvloeistof naar buiten loopt en met de huid in aanraking komt, deze onmiddellijk afspoelen met overvloedig water. Wanneer er accuvloeistof in uw ogen komt, dient u ze uit te spoelen met schoon water en u

onmiddellijk onder behandeling van een arts te stellen!

Bij een defecte machine dient u het accupack uit de machine te halen.

De stofbelasting verminderen:

 Stofdeeltjes die tijdens het werken met deze machine ontstaan, kunnen stoffen bevatten die kanker, allergische reacties, aandoeningen aan de luchtwegen, aangeboren afwijkingen of andere voortplantingsproblemen kunnen veroorzaken. Enkele voorbeelden van dergelijke stoffen zijn: lood (in loodhoudende verf), mineraal stof (uit bakstenen, beton e.d.), additieven voor de behandeling van hout (chromaat, houtverduurzamingsmiddelen), enkele houtsoorten (zoals eiken- of beukenstof), metalen, asbest. Het risico is afhankelijk van het feit hoe lang de gebruiker of in de buurt aanwezige personen aan de stofbelasting worden blootgesteld. Deze stofdeeltjes mogen niet in het lichaam terecht komen. Om de belasting met deze stoffen te verminderen: zorg voor een goede ventilatie van de werkplek en draag een geschikte veiligheidsbescherming, zoals bijv. ademmaskers die in staat zijn om de microscopische kleine stofdeeltjes uit de lucht te filteren.

Neem de voor uw materiaal, personeel, toepassingsgeval en locatie geldende richtlijnen in acht (bijv. arbeidsveiligheidsbepalingen, afvalbehandeling).

Verzamel de ontstane stofdeeltjes op de plaats waar deze ontstaan, voorkom dat ze neerslaan in de omgeving.

Gebruik voor speciale werkzaamheden geschikte accessoires. Daardoor komen minder stofdeeltjes ongecontroleerd in de omgeving terecht.

Gebruik een geschikte stofafzuiging.

Verminder de stofbelasting door:

- de vrijkomende stofdeeltjes en de af te voeren luchtstroom van de machine niet op de gebruiker zelf of in de buurt aanwezige personen of op neergeslagen stof te richten,
- een afzuiginstallatie en/of een luchtfilter te gebruiken,
- de werkplek goed te ventileren en door te stofzuigen schoon te houden. Vegen of blazen wervelt het stof op.
- Zuig of was de beschermende kleding. Niet uitblazen, uitslaan of uitborstelen

Transport van Li-ion-accupacks:

Op de verzending van Li-ion accupacks is het voorschrift voor het transport van gevaarlijke stoffen (UN 3480 en UN 3481) van toepassing. Informeer bij het versturen van Li-ion accupacks naar de actueel geldende voorschriften. Informeer u ook bij uw transportbedrijf. Gecertificeerde verpakking is bij Metabo verkrijgbaar.

Verstuur accupacks alleen als de behuizing onbeschadigd is en er geen vloeistof uit lekt. Voor het verzenden haalt u het accupack uit de machine. De contacten tegen kortsluiting beschermen (bijv. met tape isoleren)..

5. Overzicht

Zie bladzijde 2.

- 1 Zaagblad-spaninrichting voor recipro- en decoupeerzaagbladen
 - 2 LED-werklampje
 - 3 Voorste handgreep
 - 4 Inschakelblokkering: Voor het vergrendelen van de drukschakelaar (10) om te voorkomen dat de machine per ongeluk wordt ingeschakeld.
 - 5 Achterste handgreep
 - 6 Toets voor ontgrendeling van het accupack
 - 7 Accupack *
 - 8 Toets voor de indicatie van de capaciteit *
 - 9 Capaciteits- en signaalindicatie *
 - 10 Drukschakelaar
 - 11 Capaciteitsindicatie ter controle van de acculaadtoestand
 - 12 Toets voor het instellen van de aanslag
 - 13 Aanslag
 - 14 Zaagblad *
- * afhankelijk van de uitrusting/niet in de leveringsomvang

6. Gebruik

6.1 Multifunctioneel bewakingssysteem van de machine

 Schakelt de machine zelfstandig uit, dan heeft de elektronica de zelfbeveiligingsmodus geactiveerd.

Oorzaken en oplossingen:

1. **Accupack bijna leeg** (De elektronica beschermt het accupack tegen schade als gevolg van diepontlading).
Is het accupack bijna leeg, dan moet het weer opgeladen worden!
2. Een lang aanhoudende overbelasting van de machine leidt tot **temperatuuruitschakeling**.
Laat de machine of het accupack afkoelen.
Opmerking: De machine koelt sneller af wanneer men hem onbelast laat draaien.
3. Bij **een te hoge stroomsterkte** (die zich bijv. voordoet bij een lang aanhoudende blokkering) wordt de machine uitgeschakeld.
Machine bij de drukschakelaar (10) uitschakelen. Daarna normaal verder werken. Zorg ervoor dat zich verder geen blokkeringen voordoen.

6.2 Accupack

Het accupack (7) voor gebruik opladen.

Laad het accupack bij vermogensverlies weer op.

De optimale opslagtemperatuur ligt tussen 10°C en 30°C.

Li-Ion-accupacks "Li-Power, LiHD" hebben een

capaciteits- en signaalindicatie (9):

- Druk op toets (8) waarna de laadtoestand wordt aangegeven door de LED-lampen.
- Wanneer een LED-lampje knippert, is het accupack bijna leeg en moet weer worden opgeladen.

6.3 Accupack verwijderen, plaatsen

Uitnemen: Toets voor de ontgrendeling van het accupack (6) indrukken en het accupack (7) uitnemen.

Inbrengen: Accupack (7) inschuiven tot het inklikt.

6.4 Zaagblad inzetten, uitnemen

 Voor alle onderhoudswerkzaamheden: het accupack uit de machine halen.

 Raak na het werk niet direct het zaagblad aan, omdat dit bijzonder heet kan zijn en verbranding van de huid kan veroorzaken.

 Gebruik in de regel reciprozaagbladen.

- 1 Spanhuls (1) in de richting van de pijl draaien en vasthouden.
- 2 Zaagblad (14) tot aan de aanslag inbrengen of uitnemen.
- 3 Spanhuls (1) loslaten. (De spanhuls draait in de uitgangsstand terug.)
- 4 Controleer of het zaagblad goed is bevestigd.

Aanwijzing bij gebruik van **decoupeerzaagbladen:** Er kunnen reciprozaagbladen en decoupeerzaagbladen worden geplaatst. Gebruik in de regel reciprozaagbladen. Let er bij het inbrengen van decoupeerzaagbladen in het bijzonder op, dat het decoupeerzaagblad loodrecht op de aanslag wordt geplaatst. Draai de spanhuls (1) langzaam in de uitgangspositie terug en let er daarbij op dat het zaagblad in de inkeping ligt.

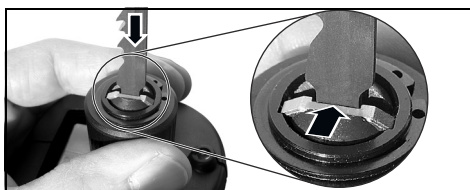

Aanwijzing: Mocht een zaagblad zijn afgebroken en niet met de hand uit de zaagblad-spaninrichting kunnen worden verwijderd, draai dan de spanhuls (1) in de richting van de pijl en houdt hem vast. Haak vervolgens de punt van een zaagblad aan het afgebroken deel aan en trek het uit de snelspaninrichting. Een fijntandig metalen zaagblad is hiervoor het meest geschikt.

6.5 Aanslag instellen

Door de aanslag (13) te verschuiven, kan de zaagdiepte worden begrensd (bijv. bij het zagen voor een wand).

Verschuif de aanslag (13) af en toe om ervoor te zorgen dat het zaagblad gelijkmatig afslijt.

- 1 De toets (12) indrukken en de aanslag (13) in

de gewenste positie schuiven.

- 2 De toets (12) loslaten en de aanslag verschuiven tot hij inklikt.



Controleer of de aanslag (13) goed vastzit.

7. Gebruik

7.1 In- en uitschakelen, slagfrequentie Inschakelblokkering (4):

 drukschakelaar (10) geblokkeerd.

 drukschakelaar (10) ontgrendeld.

Inschakelen, toerental: drukschakelaar (10) indrukken. De slagfrequentie kan met de drukschakelaar worden veranderd.

Uitschakelen: drukschakelaar (10) loslaten.

7.2 Tips voor het werk

Zagen:

Gebruik een zaagblad dat is afgestemd op het te zagen materiaal.

Druk de machine met de aanslag (13) tegen het werkstuk aan. Schakel de machine eerst in en breng het zaagblad pas daarna in contact met het werkstuk.

Zorg ervoor dat u met een bewegend zaagblad niet tegen voorwerpen of de grond aankomt (terugslaggevaar, breuk van het zaagblad!)

Pas het aantal slagen aan het te zagen materiaal aan.

Voorkom overmatige druk op het zaagblad (in het bijzonder bij lange zaagbladen).

Schakel direct de machine uit wanneer het zaagblad vast komt te zitten. Maak de zaagvoeg met een daarvoor geschikt gereedschap iets wijder en haal de machine uit de opening.

Schakel de machine na voltooiing van de zaagsnede uit. De machine mag pas uit de zaagvoeg worden gehaald en weggezet, wanneer het zaagblad tot stilstand is gekomen (terugslaggevaar).

Vergrendel de machine met de inschakelblokkering (4) om te voorkomen dat hij per ongeluk wordt ingeschakeld

Invalzaagsnedes:

Invalzaagsnedes mogen alleen in zacht materiaal, zoals hout of plastic, worden uitgevoerd. Gebruik alleen korte zaagbladen.

Houd de machine met beide handen aan de hiervoor bestemde handgrepen vast, zorg ervoor dat u stevig staat en werk geconcentreerd.

Zie afbeelding, pagina 3: De machine wordt met de rand van de aanslag (13) tegen het werkstuk aangedrukt. Het zaagblad komt niet in aanraking met het werkstuk. Machine inschakelen. De hoek van de aanslag dient als draaipunt, waaromheen de machine langzaam wordt opgericht, terwijl het zaagblad in het werkstuk zaagt.

8. Onderhoud

De machine regelmatig met perslucht door de ventilatiesleuven doorblazen.

Regelmatig reinigen: De toets (12) indrukken en de aanslag (13) uitnemen. Het apparaat zonder zaagblad loodrecht naar beneden houden en lichtjes met de hand op de machine kloppen. Het stof dat zich heeft opgehoopt valt eruit. Niet oliën of invetten.

9. Toebehoren

Gebruik alleen originele Metabo-accupacks en Metabo-toebehoren.
Zie bladzijde 4.

Gebruik alleen toebehoren die voldoen aan de in deze gebruiksaanwijzing genoemde eisen en kenmerken.

- A Omvangrijk zaagbladassortiment voor zeer uiteenlopende materialen en toepassingen
- B Acculader
- C Accupacks
- D Koelsmeerstift voor het koelen van de zaagbladen bij het zagen van metaal.

Compleet toebehorenprogramma, zie www.metabo.com of de catalogus.

10. Reparatie

 Reparaties aan elektrisch gereedschap mogen uitsluitend door een erkend vakman worden uitgevoerd!

Neem voor elektrisch gereedschap van Metabo dat gerepareerd dient te worden contact op met uw Metabo-vertegenwoordiging. Zie voor adressen www.metabo.com.

Onderdeellijsten kunt u via www.metabo.com downloaden.

11. Milieubescherming

Neem de nationale voorschriften in acht voor een milieuvriendelijke verwijdering en voor de recycling van afgedankte machines, verpakkingen en toebehoren.

Accupacks mogen niet met het huisvuil meegegeven worden! Geef defecte of afgedankte accupacks terug aan de Metabo-handelaar!

Accupacks niet in het water gooien!

 Alleen voor EU-landen: Geef uw elektrisch gereedschap nooit met het huisvuil mee!
Volgens de Europese richtlijn 2002/96/EG inzake gebruikte elektrische en elektronische apparaten en de vertaling hiervan in de nationale wetgeving dienen oude elektrische apparaten gescheiden te worden ingezameld en op milieuvriendelijke wijze te worden afgevoerd.
Ontlaad eerst het accupack in het elektrisch gereedschap alvorens het af te voeren. De contacten tegen kortsluiting beschermen (bijv. met tape isoleren).

12. Technische gegevens

Toelichting bij de gegevens van pagina 3.

Wijzigingen en technische verbeteringen voorbehouden.

U = spanning van het accupack
 n_0 = slagfrequentie bij nullast
 s = slaglengte
 m = gewicht (met het kleinste accupack)

Meetgegevens volgens de norm EN 60745.

=== Gelijkstroom

De vermelde technische gegevens zijn tolerantiewaarden (overeenkomstig de toepasselijke norm).

Emissiewaarden

Deze waarden maken een beoordeling van de emissie van het elektrisch gereedschap en een vergelijking van de verschillende elektrische gereedschappen mogelijk. Afhankelijk van het gebruik, de toestand van het elektrisch gereedschap of het inzetgereedschap kan de daadwerkelijke belasting hoger of lager uitvallen. Neem voor de beoordeling pauzes en fases met een lagere belasting in aanmerking. Bepaal op basis van de overeenkomstig aangepaste taxatiewaarden de maatregelen ter bescherming van de gebruiker, bijv. organisatorische maatregelen.

Totale trillingswaarde (vectorsom van drie richtingen) bepaald volgens EN 60745:

$a_{h, B}$ = trillingsemisiewaarde (zagen van spaanplaat, 38 mm)

$a_{h, WB}$ = trillingsemisiewaarde (zagen in hout, 100x100 mm)

$K_{fh, \dots}$ = onzekerheid (trilling)

Karakteristiek A-gekwalificeerd geluidsniveau:

L_{pA} = geluidsdruk niveau

L_{WA} = geluidsvermogensniveau

K_{pA}, K_{WA} = onzekerheid

Tijdens het werken kan het geluidsniveau de 80 dB(A) overschrijden.

Draag gehoorbescherming!

Istruzioni per l'uso originali

1. Dichiarazione di conformità

Dichiariamo sotto la nostra completa responsabilità: Le presenti seghe diritte a batteria, identificate dal modello e dal numero di serie *1), sono conformi a tutte le disposizioni pertinenti delle direttive *2) e delle norme *3). Documentazione tecnica presso *4) - vedi pag. 3.

2. Utilizzo conforme

L'utensile è adatto per tagliare legno, metalli, materiali plastici o simili, come gomma dura, fibra di vetro e così via.

Eventuali danni derivanti da un uso improprio dell'elettrotensile sono di esclusiva responsabilità dell'utilizzatore.

È obbligatorio rispettare le norme antinfortunistiche generali, nonché le avvertenze di sicurezza allegate.

3. Avvertenze generali di sicurezza



Per proteggere la propria persona e l'elettrotensile stesso, attenersi alle parti di testo contrassegnate con questo simbolo.



ATTENZIONE – Al fine di ridurre il rischio di lesioni, leggere le Istruzioni per l'uso.



ATTENZIONE Leggere tutte le avvertenze di sicurezza e le relative istruzioni. *Eventuali omissioni nell'adempimento delle avvertenze di sicurezza e delle istruzioni potranno causare folgorazioni, incendi e/o lesioni gravi.*

Conservare tutte le avvertenze di sicurezza e le istruzioni per un uso futuro.

L'elettrotensile andrà consegnato esclusivamente insieme al presente documento.

4. Avvertenze specifiche di sicurezza

Tenere l'utensile dalle superfici di presa isolate quando si eseguono lavori durante i quali è possibile che l'utensile da innesto entri in contatto con cavi elettrici nascosti. Il contatto con un cavo sotto tensione può mettere sotto tensione anche i componenti metallici dell'utensile e provocare così una scossa elettrica.

In caso di inutilizzo prolungato, bloccare l'utensile con il blocco accensione (4) al fine di evitare un avviamento accidentale

Prima di eseguire qualsivoglia intervento di regolazione, modifica, manutenzione o pulizia, estrarre la batteria dall'utensile.

Prima di inserire le batterie, assicurarsi che l'utensile sia spento.

Quando si lavora con il proprio utensile indossare sempre occhiali protettivi, guanti da lavoro e calzature antinfortunistiche rigide!

Accertarsi che in corrispondenza del punto che deve essere lavorato **non ci siano cavi elettrici, tubazioni dell'acqua o del gas** (ad esempio utilizzando un metal detector).

Per il taglio di tubazioni idriche, accertarsi che questi siano vuote.

Indossare protezioni acustiche, qualora si debba lavorare per lunghi periodi. L'effetto prolungato di un livello elevato di intensità acustica può danneggiare l'udito.

I materiali che durante la lavorazione producono delle polveri o dei vapori nocivi per la salute (come ad esempio l'amianto) non devono essere lavorati.

Evitare di segare i pezzi estremamente piccoli.

Fissare saldamente l'attrezzo. Non sostenere l'attrezzo con mani o piedi.

Utilizzare solo lame di sega affilate e intatte. Non utilizzare lame incrinates o deformate.

Utilizzare l'utensile solamente con la battuta montata. Per il taglio, la battuta deve poggiare fermamente sul pezzo in lavorazione.

Afferrare sempre saldamente l'utensile per le impugnature previste usando entrambe le mani, assumere una postura stabile e lavorare concentrati.

Pericolo di lesioni a causa della lama affilata.

Non afferrare il trapano dalla parte della lama in movimento. Rimuovere i trucioli e simili esclusivamente a trapano spento.

Durante la lavorazione non intervenire in nessun caso sotto il pezzo in lavorazione.

Pericolo di schiacciamento durante il funzionamento. Tenere le dita lontane dalla zona del dispositivo di bloccaggio della lama (2).

Luce di lavoro a LED (2): non osservare direttamente con strumenti ottici la luce emanata dai LED.



Proteggere le batterie dall'umidità.



Non esporre le batterie al fuoco.



Non utilizzare batterie difettose o deformate.

Non aprire le batterie.

Non toccare o mettere in cortocircuito i contatti delle batterie.



Da batterie al litio difettose può fuoriuscire un liquido leggermente acido e infiammabile.



Qualora si verifici una perdita di liquido dalla batteria ed esso entri a contatto con la pelle, risciacquare immediatamente con abbondante acqua. Se il liquido della batteria dovesse entrare a contatto con gli occhi, risciacquare con acqua pulita ed affidarsi immediatamente alle cure di un medico.

In caso di guasto al dispositivo, rimuovere il pacco di batterie ricaricabili.

Riduzione della formazione di polvere:

 Le particelle che si formano durante l'utilizzo di questo dispositivo possono contenere sostanze che potrebbero provocare tumori, reazioni allergiche, malattie alle vie respiratorie, difetti alla nascita o altre anomalie nella riproduzione. Ecco alcuni esempi di queste sostanze: piombo (in vernici contenenti piombo), polvere minerale (mattoni, calcestruzzo e sim.), additivi per il trattamento del legno (cromato, conservanti per legno), alcuni tipi di legno (polvere di quercia o faggio), metalli, amianto.

Il rischio dipende dalla durata di esposizione da parte dell'utilizzatore o delle persone che si trovano nelle vicinanze.

Impedire alle particelle di raggiungere il corpo.

Per ridurre l'esposizione a queste sostanze: garantire una ventilazione sufficiente nel luogo di lavoro e indossare un equipaggiamento di protezione adeguato, come ad es. mascherine in grado di filtrare le particelle microscopiche.

Osservare le direttive inerenti al materiale utilizzato, al personale, al tipo e luogo di impiego (ad es. disposizioni sulla sicurezza del lavoro, smaltimento).

Raccogliere le particelle formatesi, evitando che si depositino nell'ambiente circostante.

Per lavori speciali, utilizzare accessori adeguati. In questo modo, nell'ambiente si diffonde in maniera incontrollata una minore quantità di particelle.

Utilizzare un sistema di aspirazione adatto.

Ridurre la formazione di polvere procedendo come segue:

- Non indirizzare le particelle in uscita e la corrente dell'aria di scarico del dispositivo su di sé o sulle persone che si trovano nelle vicinanze, né sulla polvere depositata.
- Utilizzare un impianto di aspirazione e/o un depuratore d'aria.
- Ventilare bene il luogo di lavoro e tenerlo pulito tramite aspirazione. Passando la scopa o soffiando si provoca un movimento vorticoso della polvere.
- Aspirare o lavare gli indumenti di protezione. Non soffiare, scuotere o spazzolare.

Trasporto del pacco di batterie ricaricabili agli ioni di litio:

La spedizione del pacco di batterie ricaricabili agli ioni di litio è soggetta alle norme sulle merci pericolose (UN 3480 e UN 3481). Per la spedizione del pacco di batterie ricaricabili agli ioni di litio, informarsi sulle norme attualmente in vigore. Chiedere eventualmente informazioni alla ditta di trasporti incaricata. L'imballaggio certificato è disponibile presso Metabo.

Inviare il pacco di batterie ricaricabili solo se l'alloggiamento è intatto e non presenta perdite. Rimuovere il pacco di batterie ricaricabili dal dispositivo per la spedizione. Proteggere i contatti dai cortocircuiti (ad esempio isolandoli con nastro adesivo).

5. Panoramica generale

Vedere a pagina 2.

- 1 Dispositivo di bloccaggio della lama per lame da sega universale e seghetto alternativo
- 2 Luce di lavoro a LED
- 3 Impugnatura anteriore
- 4 Blocco accensione: per bloccare il pulsante interruttore (10) al fine di evitare un avviamento accidentale dell'utensile.
- 5 Impugnatura posteriore
- 6 Tasto di sbloccaggio del pacco di batterie ricaricabili
- 7 Pacco batterie ricaricabili *
- 8 Tasto dell'indicatore di capacità *
- 9 Indicatore di capacità e del livello di carica *
- 10 Pulsante interruttore
- 11 Indicatore di capacità per il controllo del livello di carica della batteria
- 12 Tasto per la regolazione della battuta
- 13 Battuta
- 14 Lama *

* a seconda della dotazione / non compreso nella fornitura

6. Utilizzo

6.1 Sistema di monitoraggio multifunzionale dell'utensile

 Se l'utensile si spegne automaticamente, significa che l'elettronica ha attivato la modalità Protezione automatica.

Cause e soluzioni:

1. **Batteria quasi scarica** (l'elettronica protegge la batteria da eventuali danni dovuti a scaricamento completo).

Se la batteria è quasi scarica dovrà essere ricaricata nuovamente.

2. Un sovraccarico prolungato dell'utensile ne provocherà lo **spegnimento per sovratemperatura**.

Lasciare raffreddare l'utensile o la batteria.

Avvertenza: l'utensile si raffredda più velocemente, se lo si fa girare a vuoto.

3. In caso di **un'eccessiva intensità di corrente** (ad es. in caso di un bloccaggio prolungato) l'utensile si arresta.

Spegnere l'utensile con il pulsante interruttore (10). Quindi riprendere normalmente il lavoro. Evitare ulteriori bloccaggi.

6.2 Pacco batterie ricaricabili

Prima dell'utilizzo, caricare il pacco di batterie ricaricabili (7).

Ricaricare il pacco batterie ricaricabili in caso di efficienza ridotta.

La temperatura di stoccaggio ottimale è compresa tra 10°C e 30°C.

I pacchi di batterie ricaricabili al litio "Li-Power, LiHD" sono dotati di un indicatore di capacità e di un segnalatore (9):

- Premere il tasto (8) e il livello di carica viene visualizzato dalle spie LED.
- Se un LED lampeggia, significa che la batteria è quasi scarica e dev'essere ricaricata.

6.3 Rimozione e inserimento del pacco di batterie ricaricabili

Rimozione: premere il tasto di sbloccaggio della batteria (6) e rimuovere la batteria (7).

Inserimento: spingere la batteria (7) fino a farla scattare in posizione.

6.4 Rimozione ed inserimento della lama

 Prima di effettuare qualsiasi intervento sull'utensile: rimuovere la batteria.

 Dopo il lavoro la lama è estremamente calda e può provocare bruciate alla pelle: non toccarla.

 Utilizzare di regola le lame per sega universale.

- 1 Ruotare e mantenere il manicotto di serraggio (1) in direzione della freccia.
- 2 Inserire la lama (14) fino alla battuta o estrarla.
- 3 Rilasciare il manicotto di serraggio (1) (il manicotto di serraggio ruota fino a tornare nella posizione di partenza).
- 4 Controllare che la lama sia saldamente fissata.

Avvertenza nel caso in cui si utilizzino **lame per seghetto alternativo**: è possibile utilizzare sia lame per sega universale, sia lame per seghetto alternativo. Utilizzare preferibilmente lame per sega universale. Al momento dell'inserimento delle lame per seghetto alternativo prestare particolare attenzione ad inserire la lama verticalmente fino a battuta. Ruotare lentamente il manicotto di serraggio (1) finché non si viene a trovare nuovamente nella sua posizione iniziale ed accertarsi durante tale operazione che la lama per seghetto alternativo si trovi nella relativa sede.

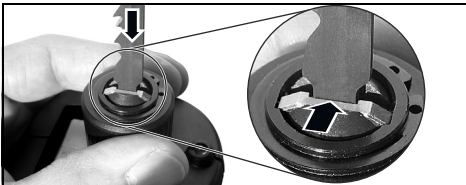

Avvertenza: qualora la lama sia rotta e non si riesca a rimuoverla manualmente dal dispositivo di bloccaggio: ruotare e mantenere il manicotto di serraggio (1) in direzione della freccia. Agganciare con la punta di una lama il punto rotto e rimuoverla. Si consiglia l'uso di una sega per metalli a denti fini.

6.5 Regolazione battuta

Spostando la battuta (13) è possibile limitare la profondità di taglio (ad es. tagliando davanti ad una parete).

Di tanto in tanto, spostare la battuta (13) in modo da ottenere un'usura uniforme della lama.



- 1 Premere il tasto (12) e spostare la battuta (13) nella posizione desiderata.
- 2 Rilasciare il tasto (12), spostare la battuta finché non si innesta in posizione.

 Verificare che la battuta (13) sia fissata in modo saldo.

7. Utilizzo

7.1 Accensione e spegnimento, numero di corse

Blocco accensione (4):

-  Pulsante interruttore (10) bloccato.
-  Pulsante interruttore (10) sbloccato.

Accensione, numero di giri: premere il pulsante interruttore (10). È possibile modificare il numero delle corse premendo il pulsante interruttore.

Spegnimento: rilasciare il pulsante interruttore (10).

7.2 Avvertenze per il lavoro

Taglio:

Utilizzare una lama adatta al materiale da tagliare.

Premere l'utensile con la battuta (13) contro il pezzo in lavorazione. Accendere l'utensile, soltanto allora guidare la lama contro il pezzo in lavorazione.

Con la lama in movimento, non entrare in contatto con alcun oggetto né con il pavimento (pericolo di contraccolpo, rottura della lama!)

Regolare il numero di giri in relazione al materiale da tagliare.

Evitare di esercitare una pressione eccessiva sulla lama (soprattutto nel caso di lame lunghe).

In caso di blocco della lama spegnere immediatamente l'utensile. Allargare la scanalatura della sega con un attrezzo adatto e rimuovere l'utensile.

Dopo aver terminato il taglio con la sega, spegnere l'utensile, e rimuoverlo dalla scanalatura e appoggiarlo soltanto dopo l'arresto completo della lama (pericolo di contraccolpo).

Bloccare l'utensile con il blocco accensione (4) al fine di evitare un avviamento accidentale

Tagli a immersione:

I tagli a immersione devono essere eseguiti soltanto in materiali teneri, come legno o plastica. Utilizzare soltanto lame corte.

Afferrare sempre saldamente la macchina per le impugnature previste usando entrambe le mani, assumere una postura stabile e lavorare concentrati.

Verdere figura, pag. 3: l'utensile viene premuto con il bordo della battuta (13) contro il pezzo in lavorazione. La lama non è a contatto con il pezzo in lavoro.

razione. Accendere l'utensile. L'angolo della battuta serve da punto di rotazione, l'utensile viene spostato lentamente attorno ad esso finché la lama viene inserita nel pezzo in lavorazione.

8. Manutenzione

Pulire l'utensile regolarmente soffiando aria compressa nelle feritoie di ventilazione del motore.

Pulizia regolare: premere il tasto (12) e rimuovere la battuta (13). Tenere l'utensile senza lama in verticale, rivolto verso il basso e dare dei leggeri colpi sull'utensile. La polvere eventualmente accumulata cadrà fuori. Non oliare né ingrassare.

9. Accessori

Utilizzare solo pacchi di batterie ricaricabili e accessori originali Metabo. Vedere pagina 4.

Utilizzare esclusivamente accessori conformi ai requisiti e ai parametri riportati nelle presenti Istruzioni per l'uso.

- A Assortimento di lame completo per i più svariati materiali ed applicazioni
- B Caricabatteria
- C Batterie
- D Stick lubrorefrigerante per raffreddare le lame durante il taglio di metalli.

Il programma completo degli accessori è disponibile all'indirizzo www.metabo.com oppure nel catalogo.

10. Riparazione

 Le eventuali riparazioni degli elettroutensili devono essere eseguite esclusivamente da elettricisti specializzati.

In caso di elettroutensili Metabo che necessitano di riparazioni, rivolgersi al proprio rappresentante Metabo di zona. Per gli indirizzi, consultare il sito www.metabo.com.

Gli elenchi delle parti di ricambio possono essere scaricati dal sito www.metabo.com.

11. Tutela dell'ambiente

Attenersi alle norme nazionali riguardo allo smaltimento eco-compatibile e al riciclaggio di utensili fuori servizio, imballaggi ed accessori.

Le batterie non vanno smaltite come rifiuti domestici. Consegnare le batterie difettose o usate al rivenditore Metabo.

Non gettare le batterie in acqua.

 Solo per i Paesi UE: non smaltire gli elettroutensili con i rifiuti domestici! Secondo la Direttiva europea 2002/96/CE sugli apparecchi elettrici ed elettronici usati e l'applicazione della Direttiva stessa nel diritto nazionale, gli elettroutensili usati devono essere smaltiti separatamente e sottoposti ad un sistema di riciclaggio eco-compatibile.

Prima di effettuare lo smaltimento, scaricare la batteria all'interno dell'elettroutensile. Proteggere i contatti dai cortocircuiti (ad es. isolandoli con nastro adesivo).

12. Dati tecnici

Spiegazioni relative ai dati riportati a pagina 3.

Con riserva di modifiche ai fini del miglioramento tecnologico.

U = tensione della batteria
 n_0 = numero di corse a vuoto
 s = lunghezza corsa
 m = peso (con la batteria più piccola)

Valori rilevati secondo EN 60745.

== Corrente continua

I dati tecnici riportati sono soggetti a tolleranze (in funzione dei rispettivi standard validi).

 **Valori di emissione**
 Tali valori consentono di stimare le emissioni dell'elettroutensile e di raffrontarle con altri elettroutensili. In base alle condizioni d'impiego, allo stato dell'elettroutensile o degli accessori, il carico effettivo potrà risultare superiore o inferiore. Ai fini di una corretta stima, considerare le pause di lavoro e le fasi di carico ridotto. Basandosi su valori stimati e opportunamente adattati, stabilire misure di sicurezza per l'utilizzatore, ad es. di carattere organizzativo.

Valore totale di vibrazione (somma vettoriale delle tre direzioni), rilevato secondo la norma EN 60745:

$a_{h, B}$ = Valore di emissione di vibrazione (taglio di un pannello di truciolato, 38 mm)
 $a_{h, WB}$ = Valore di emissione di vibrazione (taglio del legno, 100x100 mm)
 $K_{h, \dots}$ = Grado d'incertezza (vibrazioni)

Livello sonoro classe A tipico:

L_{pA} = Livello di pressione acustica
 L_{WA} = Livello di potenza sonora
 K_{pA}, K_{WA} = Grado d'incertezza

Durante il lavoro è possibile che venga superato il livello di rumorosità di 80 dB(A).

 **Indossare protezioni acustiche.**

Manual original

1. Declaración de conformidad

Declaramos con responsabilidad propia: Estas sierras de sable de batería, identificadas por tipo y número de serie *1), corresponden a las disposiciones correspondientes de las directivas *2) y de las normas *3). Documentación técnica con *4) - ver página 3.

2. Aplicación de acuerdo a la finalidad

La herramienta es adecuada para serrar madera, metales, plásticos o materiales similares como goma dura, fibra de vidrio, etc.

Los posibles daños derivados de un uso inadecuado son responsabilidad exclusiva del usuario.

Deben observarse las normas sobre prevención de accidentes aceptados de forma general y la información sobre seguridad incluida.

3. Instrucciones generales de seguridad



Para su propia protección y la de su herramienta eléctrica, observe las partes marcadas con este símbolo.



ADVERTENCIA: Lea el manual de instrucciones para reducir el riesgo de accidentes.



AVISO Lea íntegramente las indicaciones de seguridad y las instrucciones.

La no observancia de las instrucciones de seguridad siguientes puede dar lugar a descargas eléctricas, incendios y/o lesiones graves.

Guarde estas instrucciones de seguridad en un lugar seguro.

Si entrega su herramienta eléctrica a otra persona, es imprescindible acompañarla de este documento.

4. Instrucciones especiales de seguridad

Sujete la herramienta por las superficies de la empuñadura aisladas cuando realice trabajos en los que la herramienta de aplicación pudiera entrar en contacto con cables eléctricos ocultos. El contacto con un cable conductor de corriente puede electrizar también las partes metálicas de la herramienta y causar electrocución.

En caso de no usar la máquina, bloquearla con el bloqueo de conexión (4) para evitar una conexión incontrolada

Extraiga la batería de la máquina antes de llevar a cabo cualquier ajuste, reequipamiento, trabajo de mantenimiento o limpieza.

Asegúrese de que la herramienta esté desconectada al insertar la batería.

Lleve siempre puestas gafas protectoras, guantes de trabajo y calzado firme cuando trabaje con la herramienta.

Asegúrese de que en el lugar de trabajo no existan **cables, tuberías de agua o gas** (por ejemplo, con ayuda de un detector de metales).

Al serrar tuberías de agua, asegúrese de que no contengan agua.

Si los trabajos duran un período de tiempo prolongado, usar protección para los oídos.

Accionamiento prolongado de ruido puede conllevar a lesiones auditivas.

No pueden trabajarse materiales que produzcan polvo o vapores perjudiciales para la salud (p. ej. asbesto).

No intente serrar piezas de trabajo extremadamente pequeñas.

Fije bien la pieza de trabajo. No sostenga en ningún caso la pieza de trabajo con la mano o el pie.

Utilice únicamente hojas de sierra afiladas y sin desperfectos. No utilizar hojas de sierra agrietadas o deformadas.

Use la máquina sólo con el tope montado. Apoye el tope de forma segura sobre la pieza de trabajo cuando sierre.

Sujete siempre la herramienta con ambas manos por las empuñaduras existentes, adopte una postura segura y trabaje sin distraerse.

Riesgo de sufrir lesiones debido al filo de la hoja de sierra.

No toque la hoja de sierra cuando esté en movimiento. La máquina debe estar siempre en reposo para eliminar virutas y otros residuos similares.

Mientras se trabaja no se deben colocar las manos debajo de la pieza de trabajo.

Peligro de magullación durante el funcionamiento. Mantenga alejados los dedos del área del dispositivo tensor de la hoja de sierra (2).

Diodo para luz de trabajo (2): no mirar directamente con instrumentos ópticos al rayo del diodo.



Mantenga las baterías alejadas de la humedad.



No exponga la batería al fuego.



No use baterías defectuosas o deformadas.

No abra la batería.

No toque ni ponga en cortocircuito los contactos de la batería.



De las baterías de litio defectuosas puede llegar a salir un líquido ligeramente ácido e inflamable.



En caso de que salga algo del líquido de la batería y entre en contacto con la piel, lavar inmediatamente con agua abundante. En

caso de contacto del líquido con los ojos, lavarlos con agua limpia y acudir inmediatamente a un centro médico.

Retirar siempre la batería si la herramienta está defectuosa.

Reducir la exposición al polvo:

 Las partículas que se generan al trabajar con esta máquina pueden contener sustancias susceptibles de provocar cáncer, reacciones alérgicas, enfermedades respiratorias, malformaciones fetales u otros daños reproductivos. Algunos ejemplos de este tipo de sustancias son: el plomo (en pinturas que contengan plomo), el polvo mineral (de ladrillos, bloques de hormigón, etc), los aditivos para el tratamiento de la madera (cromatos, conservantes de la madera), algunos tipos de madera (como el polvo de roble y de haya), los metales o el amianto. El riesgo depende del tiempo de exposición del usuario o de las personas próximas a él. Evite que estas partículas entren en su cuerpo. Para reducir la exposición a estas sustancias: asegúrese de que el puesto de trabajo esté bien ventilado y protéjase con el equipamiento de protección adecuado, como por ejemplo, mascarillas de protección respiratoria adecuadas para filtrar este tipo de partículas microscópicas. Respete las directivas (p.ej. normas de protección laboral, de eliminación de residuos) vigentes respecto a su material, personal, aplicación y lugar de utilización.

Recoja las partículas resultantes en el mismo lugar de emisión, evite que éstas se sedimenten en el entorno.

Para realizar trabajos especiales, utilice los accesorios apropiados. Esto le permitirá reducir la cantidad de partículas emitidas incontroladamente al medio ambiente.

Utilice un sistema de aspiración de polvo adecuado.

Reduzca la exposición al polvo:

- evitando dirigir las partículas liberadas y la corriente de la máquina hacia usted, hacia las personas próximas a usted o hacia el polvo acumulado,
- incorporando un sistema de aspiración y/o un depurador de aire,
- ventilando bien el puesto de trabajo o manteniéndolo limpio mediante sistemas de aspiración. Barrer o soplar sólo hace que el polvo se levante y arremoline.
- Lave la ropa de protección o límpiela mediante aspiración. No utilice sistemas de soplado, ni la golpee ni la cepille.

Transporte de baterías Li-Ion:

El envío de baterías Li-Ion está sujeto a la ley de transporte de mercancías peligrosas (UN 3480 y UN 3481). En caso de envío, cumpla las normas y directivas actualmente vigentes para el transporte de baterías Li-Ion. Consulte, si es necesario, a su empresa de transporte. Metabo puede facilitarle embalajes certificados.

Envíe las baterías únicamente si la carcasa no está deteriorada y no existe fuga de líquido. Extraiga la batería de herramienta para enviarla. Asegure los contactos contra un cortocircuito (p. ej. con cinta adhesiva).

5. Descripción general

Véase la página 2.

- 1 Dispositivo tensor de la hoja de sierra para hojas de sierra de sable y de calar
- 2 Luz de trabajo LED
- 3 Empuñadura delantera
- 4 Bloqueo de conexión: para bloquear el interruptor inicial (10) para evitar una conexión incontrolada.
- 5 Empuñadura trasera
- 6 Botón de desbloqueo de la batería
- 7 Batería *
- 8 Tecla del indicador de capacidad *
- 9 Indicador de capacidad y de señal *
- 10 Interruptor
- 11 Visualización de capacidad para control del estado de carga del acumulador
- 12 Botón para ajustar el tope
- 13 Tope
- 14 Hoja de sierra *

* según la versión/no incluido en el volumen de suministro

6. Manejo

6.1 Sistema de control multifuncional de la máquina

 Si la herramienta se apaga por sí sola, es porque el sistema electrónico ha activado el modo de autoprotección.

Problemas y soluciones:

1. **Batería casi vacía** (El sistema electrónico protege la batería de los daños causados por la descarga completa).
Si la batería está casi vacía, cargarla de nuevo!
2. La sobrecarga de la herramienta durante un período prolongado provoca la **desconexión por temperatura**.
Dejar enfriar la herramienta o la batería.
Advertencia: La herramienta se enfriará más rápido si se deja en funcionamiento en vacío.
3. En caso de **intensidad excesiva de corriente** (como por ejemplo, durante un bloqueo demasiado prolongado) la herramienta se apagará.
Desconecte la máquina en el pulsador interruptor (10). Después de esto seguir trabajando normalmente. Evitar que se suelte a bloquear.

6.2 Batería

Cargue la batería (7) antes de utilizar la herramienta.

Si detecta una disminución de potencia, vuelva a cargar la batería.

La temperatura óptima de almacenaje es entre 10°C y 30°C.

Las baterías de ion litio (Li-Ion) y "Li-Power, LiHD" poseen un indicador de capacidad y de señal (9):

- Al presionar el botón (8), las lámparas LED indican el nivel de carga.
- Si una lámpara LED parpadea, la batería se encuentra prácticamente vacía y debe volver a cargarse.

6.3 Inserción y extracción de la batería

Retirar: Pulse el botón para desbloquear las baterías (6) y retírelas (7).

Colocar: Coloque las baterías (7) hasta que encaje.

6.4 Colocar y retirar la hoja de sierra

 Antes de realizar algún trabajo en la máquina: retirar las baterías.

 No toque la hoja de sierra justo después de trabajar con la herramienta, ya que puede estar extremadamente caliente y provocarle quemaduras.

 Utilice por lo general hojas de sierra de sable.

- 1 Gire y mantenga el manguito de sujeción (1) en el sentido de la flecha.
- 2 Montar la hoja de sierra (14) hasta el tope o retírela.
- 3 Suelte el manguito de sujeción (1) (el manguito de sujeción gira hasta alcanzar su posición inicial).
- 4 Compruebe que la hoja de sierra esté fijada de forma segura.

Aviso en caso de usar hojas de sierra de calado: Es posible usar hojas de sierra de sable y de calado. Utilice por lo general hojas de sierra de sable. Al montar las hojas de sierra de calado observe que la hoja de sierra de calado esté montada verticalmente en relación al tope. Gire el manguito de sujeción (1) lentamente hasta alcanzar la posición inicial y observe que la hoja de la sierra de calado esté en la ranura.

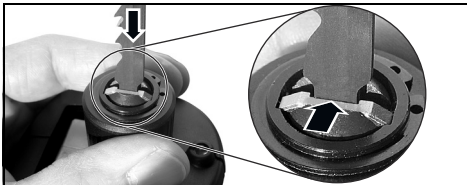

Advertencia: En caso de que se rompa una hoja de sierra y no se pueda extraer con la mano el dispositivo de sujeción de la hoja de sierra: gire y mantenga el manguito de sujeción (1) en dirección de la flecha. Enganche la punta de una hoja de sierra en la parte rota y extráigala. Lo mejor para ello es una hoja de sierra de metal de dientes finos.

6.5 Ajuste del tope

Desplazando el tope (13) se puede limitar la profundidad de corte (p. ej. al serrar delante de una pared).

Desplace ocasionalmente el tope (13) para permitir un desgaste uniforme de la hoja de sierra.



- 1 Pulse el botón (12) y desplace el tope (13) a la posición deseada.
- 2 Suelte el botón (12) y desplace el tope hasta que encaje.

 Controle el encaje seguro del tope (13).

7. Manejo

7.1 Conexión y desconexión cantidad de carreras

Bloqueo de conexión (4):

-  Pulsador interruptor (10) bloqueado.
-  Pulsador interruptor (10) desbloqueado.

Conexión, número de revoluciones: pulsar el interruptor (10). El número de carreras puede modificarse pulsando el interruptor.

Desconexión: suelte el interruptor (10).

7.2 Indicaciones de funcionamiento

Serrar:

Utilice una hoja de sierra adecuada al material de trabajo.

Presione la máquina con el tope (13) contra la pieza de trabajo. Conecte primero la máquina y, a continuación, aproxime la hoja de sierra a la pieza de trabajo.

No toque ningún objeto o el suelo con la hoja de sierra en movimiento (peligro de rebote, daño de la hoja de sierra)

Ajuste el número de carreras al material de trabajo.

Evite una presión excesiva sobre la hoja de sierra (especialmente en hojas de sierra largas).

Desconecte la máquina de inmediato si se atasca la hoja de sierra. Agrade la hendidura de serrado con una herramienta adecuada y extraiga la herramienta.

Desconecte la máquina tras finalizar el corte de sierra y extráigala de la hendidura de serrado una vez que la hoja de sierra se haya detenido (peligro de rebote).

En caso de no usar la máquina, bloquearla con el bloqueo de conexión (4) para evitar una conexión incontrolada

Cortes de profundidad:

Los cortes de profundidad sólo pueden realizarse en materiales blandos tales como la madera o el plástico. Utilice únicamente hojas de sierra cortas.

Sujete la máquina con ambas manos por las empuñaduras provistas para ello. Adopte una postura segura y trabaje concentrado.

Véase imagen B, página 3: la máquina se presiona con el borde del tope (13) contra la pieza. La hoja

de sierra no toca la pieza de trabajo. Conecte la máquina. El canto del tope sirve como punto de giro mediante el que la máquina se endereza lentamente mientras la hoja de sierra se inserta en la pieza de trabajo.

8. Mantenimiento

Limpie regularmente la máquina con aire a presión por las ranuras de ventilación del motor.

Limpie regularmente: pulse el botón (12) y retire el tope (13). Sostenga la herramienta verticalmente hacia abajo sin hoja de sierra y golpée suavemente con la mano en la máquina. El polvo se caerá. No lo engrase ni lubrique.

9. Accesorios

Utilice exclusivamente baterías y accesorios originales de Metabo. Véase la página 4.

Utilice únicamente accesorios que cumplan con los requerimientos y los datos indicados en estas indicaciones de funcionamiento.

- A C) Amplia gama de hojas de sierra para los materiales y las aplicaciones más diversas
- B Cargador
- C Acumuladores
- D Lapicero refrigerante para enfriar las hojas de sierra al cortar metales.

Programa completo de accesorios véase www.metabo.com o catálogo.

10. Reparación

 Las reparaciones de herramientas eléctricas deben estar a cargo exclusivamente de técnicos electricistas especializados.

En caso de tener una herramienta eléctrica de Metabo que necesite ser reparada, sírvase dirigirse a su representante de Metabo. En la página www.metabo.com encontrará las direcciones necesarias.

En la página web www.metabo.com puede descargar listas de repuestos.

11. Protección ecológica

Cumpla lo estipulado por las normativas nacionales relativas a la gestión ecológica de los residuos y al reciclaje de herramientas, embalaje y accesorios usados.

Los acumuladores no se deben desechar junto con la basura doméstica. Devuelva los acumuladores defectuosos o gastados a su distribuidor Metabo.

No sumerja en agua el acumulador.

 Sólo para países de la UE: No tire las herramientas eléctricas a la basura. Según la directiva europea 2002/96/CE sobre residuos de aparatos eléctricos y electrónicos y aplicable por ley en cada país, las herramientas eléctricas usadas se deben recoger por separado y

posteriormente llevar a cabo un reciclaje acorde con el medio ambiente.

Antes de eliminar la máquina, descargue la batería que se encuentra en la herramienta eléctrica.

Asegure los contactos contra un cortocircuito (p. ej. con cinta adhesiva).

12. Especificaciones técnicas

Notas explicativas sobre la información de la página 3.

Nos reservamos el derecho a efectuar modificaciones conforme al avance técnico.

U = tensión de la batería
 n_0 = Número de carreras en marcha en vacío
 s = Longitud de carrera
 m = peso (con la batería más pequeña)

Valores de medición establecidos de acuerdo con EN 60745.

--- Corriente continua

Las especificaciones técnicas aquí indicadas se entienden dentro de determinadas tolerancias (conformes a las normas que rigen actualmente).

Valores de emisión

Estos valores permiten evaluar las emisiones de la herramienta eléctrica y compararla con otras herramientas eléctricas. Dependiendo de la condición de uso, estado de la herramienta eléctrica o de las herramientas de uso, la carga real puede ser mayor o menor. Considere para la valoración las pausas de trabajo y las fases de trabajo reducido. Determine a partir de los valores estimados las medidas de seguridad para el operador, p. ej. medidas de organización.

Valor total de vibraciones (suma de vectores de tres direcciones) determinadas según la norma EN 60745:

$a_{h, B}$ = valor de emisión de vibraciones (serrado de tabla de virutas prensadas, 38 mm)

$a_{h, WB}$ = Valor de emisión de vibraciones (cortar madera, 100x100 mm)

$K_{h, ...}$ = Inseguridad (vibración)

Niveles acústicos típicos compensados A:

L_{pA} = Nivel de intensidad acústica

L_{WA} = Nivel de potencia acústica

K_{pA}, K_{WA} = Inseguridad

Al trabajar, el nivel de ruido puede superar los 80 dB(A).

 ¡Use auriculares protectores!

Manual original

1. Declaração de conformidade

Declaramos, sob nossa responsabilidade: Estas serras de sabre sem fio, identificadas pelo tipo e número de série (*1), estão em conformidade com todas as disposições aplicáveis das Directivas (*2) e Normas (*3). Documentações técnicas junto ao (*4) - vide página 3.

2. Utilização autorizada

A ferramenta eléctrica é apropriada para serrar madeiras, metais, plásticos ou matérias semelhantes como ebonite, fibra de vidro etc.

O utilizador é inteiramente responsável por qualquer dano que seja fruto de um uso indevido.

Deve sempre cumprir-se todas as regulamentações aplicáveis à prevenção de acidentes, assim como as indicações sobre segurança que aqui se incluem.

3. Indicações gerais de segurança



Para sua própria protecção e para proteger a sua ferramenta eléctrica, cumpra muito em especial todas as referências marcadas com este símbolo!



AVISO – Ler as Instruções de Serviço para reduzir um risco de ferimentos e lesões.



AVISO Leia todas as indicações de segurança e instruções. *A um descuido no cumprimento das indicações de segurança e das instruções podem haver choque eléctrico, incêndio e/ou graves lesões*

Guarde todas as indicações de segurança e instruções para futuras consultas.

Quando entregar esta ferramenta eléctrica a outros, faça-o sempre acompanhado destes documentos.

4. Indicações de segurança especiais

Segure a ferramenta eléctrica nas superfícies isoladas do punho quando executar trabalhos nos quais o acessório acoplável poderá atingir condutores de corrente ocultos. O contacto com um condutor de corrente eléctrica também pode colocar as peças de metal da ferramenta eléctrica sob tensão, e ocasionar um choque eléctrico.

Quando a ferramenta eléctrica não for utilizada, deve bloquear a mesma junto ao bloquiteo de ligação (4), a fim de evitar uma ligação não intencional

Remover o acumulador da ferramenta eléctrica, antes de realizar qualquer ajuste, reequipagem, manutenção ou limpeza.

Certificar-se de que a ferramenta eléctrica está desligada ao recolocar o acumulador.

Use óculos de protecção, luvas de trabalho e sapatos firmes aquando usar a sua ferramenta eléctrica!

Certifique-se de que no local em que trabalha, **não há tubagens de corrente eléctrica, água ou gás** (p.ex. com ajuda de um aparelho detector de metais).

Aquando serrar canos de água certifique-se de que os mesmos não contém água.

Use um protector auricular sempre que trabalhe por períodos prolongados. Uma sujeição prolongada a elevados níveis de ruído pode ocasionar problemas de audição.

Matérias que durante o tratamento geram pó ou vapores nocivos à saúde (p.ex. asbesto) não devem ser tratados.

Não tentar serrar peças extremamente pequenas.

Fixar muito bem a peça a ser trabalhada. Jamais apoie a peça a trabalhar com a mão ou o pé.

Utilizar somente lâminas de serra afiadas e sem danificações. Jamais utilizar lâminas de serra fissuradas ou que alteraram a sua forma.

Usar a ferramenta eléctrica apenas com o batente montado. Durante o serrar, o batente deve encostar seguramente sobre a peça a ser trabalhada.

Segurar a ferramenta eléctrica sempre com ambas as mãos nos punhos previstos, posicione-se de forma segura e concentre-se no trabalho.

Perigo de lesões e ferimentos devido a lâmina de serra afiada.

Não pegar na lâmina de serra em movimento! Remover serradura e semelhantes apenas quando a ferramenta eléctrica estiver parada.

Não pegar sob a peça a ser trabalhada durante o tratamento.

Perigo de esmagamentos durante o funcionamento! Mantenha os seus dedos longe da zona do dispositivo de fixação da lâmina de serra (2).

Lâmpada de trabalho LED (2): Não observar a irradiação directamente com instrumentos ópticos.



Proteger os acumuladores diante da humidade!



Não expor os acumuladores ao fogo!



Não utilizar acumuladores defeituosos ou deformados!

Não abrir acumuladores!

Não mexer nem curto-circuitar os contactos dos acumuladores!



De acumuladores defeituosos de Li-Ion pode sair um líquido levemente ácido, inflamável!



Caso sair líquido dos acumuladores e este entrar em contacto com a pele, lave-a abundantemente com água. Se o líquido dos acumuladores entrar em contacto com os olhos, lave-os com água limpa e consulte imediatamente um médico!

Retirar a bateria da máquina, caso a máquina esteja avariada.

Reduzir os níveis de pó:



As partículas que se formam ao trabalhar com esta máquina podem conter substâncias cancerígenas e provocar reações alérgicas, doenças respiratórias, malformações congénitas ou outros problemas no sistema reprodutor. Alguns exemplos destas substâncias são: chumbo (em tintas à base de chumbo), pó mineral (de pedras de paredes, betão ou semelhantes), aditivos para o tratamento de madeira (cromo, agente de preservação de madeira), alguns tipos de madeira (como pó de carvalho ou faia), metais, amianto. O risco depende do tempo a que o utilizador, ou as pessoas que se encontram nas proximidades, estão sujeitos à sobrecarga.

Não deixe que estas partículas entrem em contacto com o seu corpo.

Para reduzir a sobrecarga destas substâncias: areje bem o local de trabalho e use equipamento de proteção adequado, como por ex. máscaras de proteção respiratória que estejam em condições de filtrar partículas microscópicas.

Respeite as diretivas (por ex. disposições relativas à segurança no trabalho, eliminação) válidas para o seu material, pessoal, caso de utilização e local de utilização.

Apanhe as partículas geradas no local de formação e evite deposições nas imediações.

Utilize acessórios adequados para trabalhos especiais. Através disso é possível reduzir a expulsão descontrolada de partículas no ambiente.

Utilize um aspirador de pó adequado.

Reduza os níveis de pó:

- direcionando as partículas expelidas e o fluxo de ar de exaustão da máquina para longe de si, das pessoas que se encontram nas proximidades ou do pó acumulado,
- montando um dispositivo de aspiração e/ou um purificador de ar,
- arejando bem o local de trabalho e aspirando-o para o manter limpo. Varrer ou soprar por jato de ar forma remoinhos de pó.
- Aspire ou lave o vestuário de proteção. Não limpar soprando, batendo ou escovando.

Transporte das baterias de lítio:

a expedição de baterias de lítio deve ocorrer em conformidade com as leis de transporte de mercadorias perigosas (UN 3480 e UN 3481). Informe-se sobre as normas atualmente em vigor ao expedir baterias de lítio. Se necessário, informe-se junto da sua empresa transportadora. Poderá obter uma embalagem certificada junto da Metabo.

A bateria apenas poderá ser expedida caso a caixa não apresente danos e não esteja a verter líquido. Para expedir, retire a bateria da máquina. Proteger

os contactos contra curto-circuito (por ex. isolar com fita adesiva).

5. Vista geral

Consultar a página 2.

- 1 Dispositivo de fixação para lâminas de serrote eléctrico e lâminas de serra vertical
- 2 Lâmpada LED de trabalho
- 3 Punho dianteiro
- 4 Bloqueio de ligação: Para bloquear o gatilho (10) a fim de evitar uma ligação não intencional.
- 5 Punho posterior
- 6 Tecla para desbloqueio da bateria
- 7 Bateria *
- 8 Tecla de indicação de capacidade *
- 9 Indicador de capacidade e de sinalização *
- 10 Gatilho
- 11 Indicação de capacidade para controlar o estado de carga do acumulador
- 12 Tecla para ajustar o batente
- 13 Batente
- 14 Lâmina de serra *

* Conforme equipamento / não incluído no volume de fornecimento

6. Utilização

6.1 Sistema de controle multifuncional da ferramenta eléctrica



Se a ferramenta eléctrica desligar por si, o sistema electrónico activou o modo auto-protecção.

Causas e correcções:

1. **Acumulador quase vazio** (O sistema electrónico protege o acumulador contra danos devido a descarga total).

Estando o acumulador quase vazio, terá que ser recarregado!

2. Uma sobrecarga prolongada da ferramenta eléctrica ocasiona um **desligamento por temperatura**.

Deixar arrefecer a ferramenta eléctrica ou o acumulador.

Nota: A ferramenta eléctrica arrefece mais rapidamente quando se deixar funcioná-la na marcha em vazio.

3. Com **demasiado intensidade de corrente** (a surgir p.ex. num bloqueio mais prolongado), a ferramenta eléctrica é desligada.

Desligar a ferramenta eléctrica pelo gatilho (10). Depois, continuar normalmente a trabalhar. Evitar outros bloqueios.

6.2 Bateria

Antes de utilizar, carregar a bateria (7).

Recarregar a bateria em caso de perda de rendimento.

A temperatura otimizada para o armazenamento encontra-se entre os 10°C e os 30°C.

As baterias de lítio "Li-Power, LiHD" possuem um indicador de capacidade e de sinalização (9):

- Prima a tecla (8) e o estado de carga será indicado através das lâmpadas LED.
- Assim que uma lâmpada LED piscar, significa que a bateria está quase descarregada e terá que ser recarregada.

6.3 Retirar, inserir a bateria

Retirar: Premer a tecla para desbloqueio do acumulador (6) e retirar o acumulador (7).

Montar: Inserir o acumulador (7) até seu engate .

6.4 Montar, retirar a lâmina de serra

 Antes de quaisquer trabalhos na ferramenta eléctrica: Retirar sempre o acumulador.

 Não toque na lâmina de serra logo após o trabalho, dado que a lâmina possa estar muito quente podendo causar queimaduras na pele.

 Use geralmente lâminas de serrote eléctrico.

- 1 Rodar a manga de tensão (1) no sentido da seta, e segurá-la.
- 2 Montar a lâmina de serra (14) até seu limite, ou retirá-la.
- 3 Soltar a manga de tensão (1) (a manga roda de volta à sua posição inicial).
- 4 Verifique o assento correcto da lâmina de serra.

Nota na utilização de lâminas de serra vertical:

Poderão ser utilizadas lâminas de serrote eléctrico e lâminas de serra vertical. Use geralmente lâminas de serrote eléctrico. Na utilização de lâminas de serra vertical, cuide em especial a que monte a lâmina de serra vertical até o batente, na vertical. Rode a manga de tensão (1) devagar de volta à sua posição inicial, cuidando sempre para que a lâmina de serra vertical permaneça no rebaixamento.

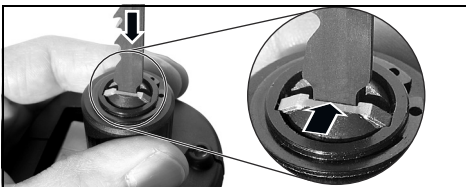

Nota: Se a lâmina de serra por uma razão qualquer, tenha sido quebrada e não for possível removê-la manualmente do dispositivo de fixação da lâmina de serra: Rodar a manga de tensão (1) no sentido da seta, e segurá-la. Enganche a ponta de uma lâmina de serra na parte quebrada e retire-a. O mais adequado é uma lâmina de serra de metal de dentes finos.

6.5 Ajustar o batente

A profundidade de corte pode ser limitada com o deslocamento do batente (13) (p.ex. ao serrar diante de uma parede).

Deslocar oportunamente o batente (13), para obter um desgaste uniforme da lâmina de serra.



- 1 Carregar na tecla (12) para deslocar o batente (13) até a posição desejada.
- 2 Soltar a tecla (12) e deslocar o batente até o seu engate.

 Controlar a fixação segura do batente (13).

7. Utilização

7.1 Ligar e desligar, número de rotações

Bloqueio de ligação (4):

-  Gatilho (10) bloqueado.
-  Gatilho (10) desbloqueado.

Ligar, rotações: Premer o gatilho (10). O número de rotações pode ser alterado, premendo o gatilho.

Desligar: Soltar o gatilho (10).

7.2 Indicações sobre a utilização

Serrar:

Utilizar uma lâmina de serra adequada ao material a serrar.

Pressionar a ferramenta eléctrica com o batente (13) contra a peça a ser trabalhada. Ligar a ferramenta eléctrica e só então, levar a lâmina de serra contra a peça a ser trabalhada.

Não tocar em objectos ou no solo com a lâmina de serra em movimento (perigo de contragolpe, quebra da lâmina de serra!)

Adaptar o número de rotações ao material a serrar.

Evitar pressão exagerada sobre a lâmina de serra (principalmente em lâminas compridas).

Quando a lâmina de serra encrava, desligue imediatamente a ferramenta eléctrica. Alargue a fenda serrada com uma ferramenta apropriada e retire a ferramenta eléctrica.

Após finalizado o corte, desligue a ferramenta eléctrica e só depois de paralisado o movimento da lâmina de serra, tire a ferramenta eléctrica da fenda serrada, para então depositá-la (perigo de contragolpe).

Bloquear a ferramenta eléctrica junto ao bloqueio de ligação (4), a fim de evitar uma ligação não intencional

Corte imerso:

Os cortes imersos só devem ser efectuados em materiais macios como madeiras ou plásticos. Utilizar apenas lâminas de serra curtas.

Segurar a ferramenta eléctrica sempre com ambas as mãos nos punhos previstos, posicionar-se de forma mais segura e concentrar-se no trabalho.

Consultar figura, página 3: A ferramenta eléctrica é apertada pelo bordo do batente (13) contra a peça a ser trabalhada. A lâmina de serra não toca a peça a ser trabalhada. Ligar a ferramenta eléctrica. O canto do batente serve como centro de apoio, pelo qual a ferramenta eléctrica é lentamente erguida,

enquanto que a lâmina de serra corta na peça a ser trabalhada.

8. Manutenção

Assoprar regularmente a ferramenta eléctrica com ar comprimido pelas aberturas de ventilação do motor.

Limpar regularmente: Carregar na tecla (12) e retirar o batente (13). Segurar a ferramenta eléctrica sem a lâmina de serra na vertical para baixo, e bater ligeiramente com a mão sobre a ferramenta eléctrica. Assim, o pó acumulado cai para fora. Não passe óleo ou graxa.

9. Acessórios

Utilize apenas baterias e acessórios originais da Metabo.

Consultar página 4.

Só deve utilizar acessórios que cumprem as requisições e os dados de identificação, indicados nestas Instruções de Serviço.

- A Ampla gama de sortimento de lâminas de serrar para os mais diversos materiais e casos de aplicação
- B Carregador
- C Acumulador
- D Bastão lubrificador refrigerado para arrefecer as lâminas de serra enquanto serrar metais.

Programa completo de acessórios, vide www.metabo.com, ou Catálogo.

10. Reparações

 As reparações de ferramentas eléctricas deste tipo apenas podem ser efectuadas por pessoal qualificado!

Quando possuir ferramentas eléctricas Metabo que necessitem de reparos, dirija-se à Representação Metabo. Os endereços poderá encontrar sob www.metabo.com.

Poderá descarregar as Listas de peças de reposição no site www.metabo.com.

11. Protecção do meio ambiente

Siga as determinações nacionais em relação à remoção e destruição ecológica de resíduos assim como, em relação à reciclagem de ferramentas eléctricas usadas, embalagens e acessórios.

Não deitar acumuladores no lixo caseiro! Devolver os acumuladores defeituosos ou usados ao representante Metabo!

Não jogar os acumuladores na água.

 Só para países da UE: Não deitar as ferramentas eléctricas no lixo doméstico! De acordo com a directriz europeia 2002/96/CE sobre equipamentos eléctricos e electrónicos usados e na conversão ao direito nacional, as ferramentas eléctricas usadas devem ser recolhidas em separado e entregues a uma reciclagem ecológica-

mente correcta.

Descarregar o acumulador na ferramenta eléctrica antes de a entregar a uma reciclagem. Proteger os contactos contra curto-circuitos (p.ex. isolar com fita colante).

12. Dados técnicos

Há mais notas explicativas na página 3.

Reserva-se o direito de proceder a alterações devidas ao progresso tecnológico.

U = Tensão do acumulador
 n_0 = Número de cursos em vazio
 s = Comprimento de curso
 m = Peso (com menor acumulador)

Valores medidos de acordo com a norma EN 60745.

--- Corrente contínua

Os dados técnicos indicados são tolerantes (de acordo com os padrões válidos individuais).



Valor da emissão

Estes valores possibilitam uma avaliação de emissões da ferramenta eléctrica, e de compará-los com diversas outras ferramentas eléctricas. Consoante as condições de aplicação, situação da ferramenta eléctrica ou dos acessórios acopláveis, o carregamento efectivo poderá ser superior ou inferior. Para a avaliação, deve ainda considerar os intervalos de trabalho e as fases com menores carregamentos. Em razão dos correspondentes valores avaliados deverá determinar a aplicação de medidas de protecção, p.ex. medidas a nível de organização.

Valor total de vibrações (soma vectorial de três direcções) averiguado conforme norma EN 60745:

$a_{h, B}$ = Valor da emissão de vibrações (cortar placa de aglomerado de madeira, 38 mm)

$a_{h, WB}$ = Valor da emissão de vibrações (serrar madeira, 100x100 mm)

$K_{h, \dots}$ = Insegurança (vibrações)

Valores típicos e ponderados pela escala A para o ruído:

L_{pA} = Nível de pressão sonora

L_{WA} = Nível de energia sonora

K_{pA}, K_{WA} = Insegurança

Durante a operação, o nível de ruído pode passar de 80 dB(A).



Utilizar protecções auriculares.

Originalbruksanvisning

1. CE-överensstämelseintyg

Vi intygar att vi tar ansvar för att: de sladdlösa tigersågarna med följande typ- och serienummer *1) uppfyller kraven i alla gällande direktiv *2) och standarder *3). Medföljande teknisk dokumentation *4) - se sid. 3.

2. Avsedd användning

Maskinen är avsedd för sågning i trä, metall, plast eller liknande material, såsom hårdgummi, glasfiber mm.

Användaren ansvarar för skador som uppstår pga. ej avsedd användning.

Följ gällande skadeförebyggande föreskrifter och medföljande säkerhetsanvisningar.

3. Allmänna säkerhetsanvisningar



Följ anvisningarna i textavsnitt med den här symbolen, så förebygger du personskador och skador på elverktyget!



WARNING! – Läs bruksanvisningen, så minskar risken för skador.



WARNING! Läs alla säkerhetsanvisningar och anvisningar. Att inte följa säkerhetsanvisningar och anvisningar kan leda till elstöt, brand och/eller svåra personskador.

Spara säkerhetsanvisningar och anvisningar för framtida bruk.

Se till att dokumentationen följer med elverktyget.

4. Särskilda säkerhetsanvisningar

Håll maskinen i de isolerade greppen om du jobbar med verktyg som kan komma i kontakt med dolda elledningar. Kontakt med strömförande ledning kan spänningssätta maskinens metalldelar, så att du får en stöt.

När maskinen inte används måste startspärren (4) användas, för att undvika oavsiktlig inkoppling.

Ta ut batteriet ur maskinen innan du utför inställningar, montering/demontering, underhåll eller rengöring.

Se till att maskinen är avstängd när du sätter i batteriet.

Använd alltid skyddsglasögon, skyddshandskar och skyddsskor vid arbete med maskiner.

Se till så att det inte går några el-, vatten- eller gasledningar där du ska jobba (använd t.ex. med metalldetektor).

Vid sågning av vattenrör, se till att röret inte innehåller något vatten.

Under längre arbetsperioder skall hörselskydd användas. Långvarig påverkan av buller kan orsaka hörselskador.

Du får inte bearbeta material som avger hälsovådliga partiklar eller ångor (t.ex. asbestdamm).

Försök aldrig såga i extremt små arbetsstycken.

Se till att arbetsstycket är ordentligt fastspänt. Försök aldrig hålla fast arbetsstycket med handen eller foten.

Använd endast skarpa och oskadade sågklingor. Använd aldrig spräckta eller deformerade sågklingor.

Använd maskinen endast med monterade anslag. Vid sågning måste anslaget ligga ordentligt an mot arbetsstycket.

Håll med båda händerna i maskinen, stå stadigt och koncentrera dig på arbetet.

Se upp för det vassa sågbladet – skaderisk!

Vidrör aldrig ett sågblad som är i rörelse! Spån och liknande får endast avlägsnas när maskinen är avstängd.

Håll inte händerna under arbetsstycket vid bearbetningen.

Klämrisk! Håll fingrarna borta från sågbladinspänningen (2).

LED-arbetsbelysning (2): Rikta aldrig optiska instrument rakt in i LED-strålen.

 Skydda batterierna mot fukt!

 Skydda batterierna mot brand!



Använd aldrig trasiga eller deformerade batterier!

Öppna aldrig batterierna!

Vidrör eller kortslut aldrig batteripolerna!

 Trasiga litiumjonbatterier kan läcka en sur, brännbar vätska!

 Om du får läckande batterivätska på huden, spola direkt med rikligt med vatten. Om du får batterivätska i ögonen, skölj med rent vatten och sök omedelbart läkarvård!

Ta ut batteriet ur maskinen om maskinen är defekt

Minska belastning genom damm:

 Partiklar som uppstår vid arbeten med denna maskin kan innehålla cancerframkallande ämnen eller ämnen som orsakar allergiska reaktioner, andningsbesvär, missbildningar och andra fortplantningsstörningar. Exempel på sådana ämnen: bly (i blyhaltig färg), mineraliskt damm (i mursten, betong eller liknande), tillsatser för träbehandling (kromat, träskyddsmedel), vissa trätyper (som ek- eller bokdamm), metall, mursten. Risken beror på hur länge användaren eller personer som befinner sig i närheten exponeras för dessa ämnen.

Dessa partiklar får inte hamna i din kropp. Beakta följande anvisningar för att minska risken: Se till att arbetsplatsen har god ventilation och bär lämplig skyddsutrustning, t.ex. andningsmask som filterar mikroskopiska partiklar.

Följ gällande bestämmelser för respektive material, personal, arbete och användningsplats (t.ex. regler för olycksförebyggande, avfallshantering).

Samla upp partiklarna på den plats där de uppstår, undvik att de lagras i den omgivande miljön.

Använd lämpliga tillbehör för specialarbeten så hamnar en mindre mängd partiklar okontrollerat i omgivningen.

Anslut lämpligt dammsug.

Minska dammbelastningen genom att vidta följande åtgärder:

- Rikta inte partiklarna från maskinen eller maskinens frånluftsflojde mot dig själv, mot personer i närheten eller mot avlagrat damm.
- Använd en utsugsanordning och/eller en luftrenare.
- Sörj för god ventilation på arbetsplatsen och dammsug för att hålla rent. Sopning eller luftblåsning kan göra så att damm virvlas upp.
- Dammsug eller tvätta skyddskläder. Kläder ska inte blåsas, slås eller borstas rena.

Transport av litiumjonbatterier:

Frakt av litiumjonbatterier klassas som farligt gods (UN 3480 och UN 3481). Fraktdokumentet för litiumjonbatterier ska uppfylla gällande föreskrifter. Kontakta eventuellt transportföretaget. Det finns certifierat förpackningsmaterial att få hos Metabo.

Skicka endast batterier om kåpan är oskadd och det inte sipprar ut någon vätska. Ta ut batteriet ur maskinen för att skicka det. Säkra kontakterna mot kortslutning (isolera t.ex. med tejp).

5. Översikt

Se sid. 2.

- 1 Sägbladsinspänning för sågblad till tigersåg och sticksåg
- 2 LED-arbetsbelysning
- 3 Främre handtag
- 4 Startspärr: Oavsiktlig inkoppling undviks genom att strömbrytaren (10) läses.
- 5 Bakre handtag
- 6 Knapp för att lossa batteriet
- 7 Batteri *
- 8 Laddindikeringsknapp *
- 9 Ladd- och signalindikering *
- 10 Strömbrytare
- 11 Kapacitetsindikator för kontroll av batteriets laddningsstatus
- 12 Knapp för inställning av anslag
- 13 Anslag
- 14 Sågblad *

* Beroende på utförande/ingår inte

6. Användning

6.1 Flerfunktionsövervakad maskin

 Om maskinen stänger av sig själv har självskyddsläget aktiverats.

Orsak och åtgärd:

1. **Batteriet är nästan tomt** (elektroniken skyddar batteriet mot djupurladdning).
Batteriet är nästan tomt; ladda det!
2. Lång, kontinuerlig överbelastning av maskinen får **termoskyddet** att lösa ut.
Låt maskin eller batteri svalna.
Obs! Maskinen kyls av snabbare om du kör den obelastad.
3. Maskinen slår av vid **för hög strömstyrka** (t.ex. om den nyper länge).
Stäng av maskinen med strömbrytaren (10). Därefter kan du jobba som vanligt igen. Försök undvika att maskinen nyper.

6.2 Batteri

Ladda batteriet (7) före användning.

Ladda batteriet när effekten avtar.

Optimal förvaringstemperatur ligger mellan 10°C och 30°C.

Litiumjonbatterier "Li-Power, LiHD" har ladd- och signalindikering (9):

- Tryck på knappen (8), så ger LED-lamporna laddindikering.
- Om en LED-lampa blinkar, så är batteriet nästan urladdat och kräver laddning igen.

6.3 Ta av, sätta på batteriet

Ta ur: Tryck på batterifrigöraren (6) och ta ur (7) batteriet.

Sätta i: Skjut in batteriet (7) tills det fäster på plats.

6.4 Montera och demontera sågblad

 Innan arbete utförs på maskinen: Ta ur batteriet.

 Rör aldrig sågbladet direkt efter användning eftersom det kan vara mycket varmt. Risk för brännskador!

 Normalt ska tigersågblad användas.

- 1 Vrid spännhysan (1) i pilens riktning och håll fast.
- 2 Skjut in sågbladet (14) ända in till anslaget, eller dra ut det.
- 3 Släpp spännhysan (1) (spännhysan återgår till utgångsläget).
- 4 Kontrollera att sågbladet sitter ordentligt fast.

Att tänka på vid användning av **tigersågblad**: Du kan sätta i tigersågblad eller sticksågblad. Normalt ska tigersågblad användas. När du sätter i sticksåg-

blad bör du tänka på att föra in sågbladet lodrätt ända in till anslaget. Vrid långsamt spännhylsan (1) tillbaka till utgångsläget, och se samtidigt till att sågbladet hakar i fördjupning.

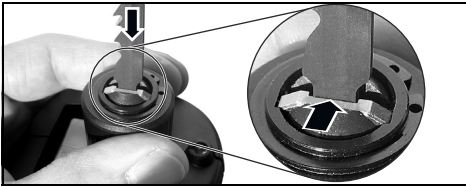

Obs! Om sågbladet gång bryts av och det inte går att få ut resten från inspänningen för hand, gör så här: Vrid spännhylsan (1) i pilens riktning och håll fast. Tag spetsen på ett sågblad, haka fast det i den avbrutna delen och drag ut. Här passar det bäst med ett fintandat sågblad för metall.

6.5 Inställning av anslaget

Genom förskjutning av anslaget (13) kan sågdjupet begränsas (t ex vid sågning i en vägg).

Justera placeringen av anslaget (13) då och då, så att sågbladet slits jämnt.



- 1 Tryck på (12)-knappen och skjut anslaget (13) i önskad riktning.
- 2 Lossa (12)-knappen, flytta anslaget tills det hakar i.

 Kontrollera att anslaget (13) sitter ordentligt fast.

7. Användning

7.1 Start och stopp, slaghastighet

Startspärr (4):

-  Spärrar strömbrytaren (10).
-  Låser upp strömbrytaren (10).

Slå PÅ, varvtal: Tryck på strömbrytaren (10). Du ändrar slaghastigheten genom att trycka in strömbrytaren.

Slå AV: Lossa strömbrytaren (10).

7.2 Arbetsanvisningar

Sågning:

Använd ett sågblad som är anpassat för det material som skall sågas.

Håll maskinen så att anslaget (13) trycks mot arbetsstycket. Starta inte maskinen förrän sågbladet ligger an mot arbetsstycket.

Rörligt sågblad får inte komma i kontakt med andra föremål eller med marken (risk för kast, sågbladet kan gå av!)

Anpassa slaghastigheten till materialet som sågas. Undvik onödigt hårt tryck på sågbladet (särskilt vid långa sågblad).

Om sågbladet kläms fast måste maskinen omedelbart stängas av. Vidga sågspalten något med lämpligt verktyg och drag ut maskinen.

Stoppa maskinen när sågsnittet är färdigt. Vänta tills maskinen stannar och dra först då ut den ur sågsnittet, och lägg den åt sidan (Risk för kast!).

Lås maskinen med hjälp av startspärren (4) för att undvika oavsiktlig inkoppling

Doppsnitt:

Doppsnitt får bara utföras i mjuka material som trä och plast. Använd endast korta sågblad.

Håll med båda händerna i maskinens handtag, stå stadigt och koncentra dig på arbetet.

Se bild B på sidan 3: Håll maskinen så att kanten på anslaget (13) trycks mot arbetsstycket. Sågbladet skall inte gå emot arbetsstycket. Starta maskinen. Använd anslagets kant som vridpunkt och rätta långsamt upp maskinen så att sågbladet skär in i arbetsstycket.

8. Underhåll

Blås regelbundet maskinens bakre motorventilöppningar rena med hjälp av tryckluft.

Regelbunden rengöring: Tryck på (12)-knappen och avlägsna anslaget (13). Håll enheten, utan sågblad, vänd lodrätt nedåt och knacka lätt med handen mot maskinen. Ansamlad damm trillar ut. Får ej smörjas med olja eller fett.

9. Tillbehör

Använd endast original-Metabo-batterier och Metabo-tillbehör.
Se sid. 4.

Använd endast tillbehör som uppfyller kraven och specifikationerna i den här bruksanvisningen.

- A C) Omfattande sortiment av sågblad för olika material och användningstillfällen
- B Laddare
- C Batterier
- D Kylsmörjstift för kylning av sågbladet vid metall-sågning.

Ett komplett tillbehörssortiment hittar du på www.metabo.com eller i katalogen.

10. Reparationer

 Endast behörig elektriker får reparera elverktyg!

Ett Metabo-elverktyg som kräver reparation ska skickas till Metabo-återförsäljaren. Adresser, se www.metabo.com.

Du hittar reservdelslistor på www.metabo.com.

11. Miljöskydd

Följ nationella miljöföreskrifter för omhändertagande och återvinning av uttjänta maskiner, förpackningar och tillbehör.

Batterier får aldrig avyttras med hushållsoporna! Lämna tillbaka trasiga eller uttjänta batterier till Metabo-återförsäljaren!

Batterier får aldrig kastas i vatten.



Gäller endast EU-länder: släng inte uttjänta elverktyg i hushållssoporna! Enligt EU-direktiv 2002/96/EG om uttjänta el- och elektronikprodukter samt enligt harmoniserad nationell lag ska uttjänta elverktyg källsorteras för miljövänlig återvinning.

Ladda ur batteriet i elverktyget före återvinning. Säkra kontakterna mot kortslutning (isolera t.ex. med tejp).

12. Tekniska data

Förklaring till uppgifterna på sid. 3.

Vi förbehåller oss rätten till ändringar i enlighet med teknisk utveckling.

U = Batterispänning
 n_0 = Obelastad sågfrekvens
s = Slaglängd
m = Vikt (med minsta batteriet)

Mätvärden uppmätta enligt EN 60745.

== Likström

Angivna tekniska data ligger inom toleranserna (enligt respektive gällande standard).



Emissionsvärden

Värdena gör att det går att uppskatta verktygets emissioner och jämföra med andra elverktyg. Beroende på förhållandena, verktygets skick och hur verktyget används kan de faktiska värdena vara högre eller lägre. Räkna även med pauser och perioder med lägre belastning. Använd uppskattade värden för att ta fram skyddsåtgärder för användaren, t.ex. organisatoriska åtgärder.

Totalvärde vibrationer (vektorsumma i tre led) beräknad enligt EN 60745:

$a_{h, B}$ = Vibrationsemissionsvärde (såga spånskiva, 38 mm)

$a_{h, WB}$ = Vibrationsemissionsvärde (träsågning, 100x100 mm)

$K_{h, ...}$ = Osäkerhet (vibrationer)

Normal, A-viktad ljudnivå:

L_{pA} = Ljudtrycksnivå

L_{WA} = Ljudeffektnivå

K_{pA}, K_{WA} = Osäkerhet

Vid arbete kan ljudnivån överskrida 80 dB(A).



Använd hörselskydd!

Alkuperäinen käyttöopas

1. Vaatimustenmukaisuusvakuutus

Vakuutamme yksinomaisella vastuullamme: Nämä akkupuukkosahat, merkitty tyyppitunnuksella ja sarjanumerolla (*1), vastaavat direktiivien *2) ja normien *3) kaikkia asiaankuuluvia määräyksiä. Teknisten asiakirjojen säilytyspaikka *4) - katso sivu 3.

2. Määräystenmukainen käyttö

Kone sopii puun, metallin, muovien ja vastaavien materiaalien kuten kovakumin ja kuitulasin jne. sahaamiseen.

Käyttäjä vastaa kaikista määräysten vastaisesta käytöstä johtuvista vaurioista.

Yleisiä tapaturmantorjuntaohjeita ja mukana toimitettuja turvallisuusohjeita on noudatettava.

3. Yleiset turvallisuusohjeet



Huomioi tällä symbolilla merkityt tekstikohdat suojataksesi itseäsi ja sähkötyökaluasi!



VAROITUS – lue käyttöohjeet, jotta saat pienennettyä loukkaantumisvaaraa.



VAROITUS Lue kaikki turvallisuusohjeet ja neuvot. Turvallisuusohjeiden ja neuvojen noudattamatta jättäminen saattaa aiheuttaa sähköiskun, tulipalon ja/tai vakavia vammoja.

Säilytä kaikki turvallisuusohjeet ja neuvot huolellisesti tulevaa käyttöä varten.

Anna sähkötyökalu vain yhdessä näiden asiakirjojen kanssa eteenpäin.

4. Erityiset turvallisuusohjeet

Pidä laitteesta kiinni sen eristetyistä kahvapinnoista, kun teet sellaisia töitä, joissa käyttötarvike voi koskettaa piilossa olevia sähköjohtoja. Koskettaminen jännitetä johtavaan johtoon voi saada aikaan sen, että myös laitteen metalliosat tulevat jännitteen alaisiksi, mistä voi seurata sähköisku.

Lukitse kone kytkentäsalvalla (4), jotta saat estettyä tahattoman käynnistymisen

Poista akku koneesta ennen säädön, tarvikevaihdon, huollon tai puhdistuksen suoritusta.

Varmista, että kone on pois päältä, kun laitat akun paikalleen.

Käytä aina suojalaseja, työkasineitä ja tukevia jalkineita työskennellessäsi koneellasi.

Varmista, että kohdassa, jota aiotaan työstää, ei ole **sähkö-, vesi- tai kaasujohtoja** (esimerkiksi rakenteilmaisimen avulla).

Vesiputkia sahatessasi, varmista, ettei niissä ole vettä.

Pitempään kestävien töiden yhteydessä on käytettävä kuulonsuojaimia. Pitkäkestoinen korkealle melutasolle altistuminen saattaa aiheuttaa kuulovaurioita.

Aineita, joita työstettäessä muodostuu terveydelle vaarallista pölyä tai höyryä (esim. asbesti), ei saa työstää.

Älä yritä sahata erittäin pieniä kappaleita.

Kiinnitä työkappale kunnolla. Älä missään tapauksessa tue työkalua kädellä tai jalalla.

Käytä ainoastaan teräviä, ehjiä sahanteräitä. Älä käytä murtuneita tai väänntyneitä sahanteräitä.

Käytä konetta vain silloin, kun siihen on asennettu vaste. Sahattaessa vasteen täytyy olla kunnolla työkalua vasten.

Pidä koneesta aina kiinni siihen tarkoitetuista kahvoista, ota tukeva asento ja työskentele keskittyneesti.

Terävä sahanteriä aiheuttaa loukkaantumisvaaran.

Älä tartu liikkuvaan sahanterään! Poista lastut ja muut epäpuhtaudet vain silloin, kun kone on pysäytetty.

Älä tartu työstettävään kappaleeseen työstön aikana.

Puristumisvaara käytön yhteydessä! Pidä sormet poissa sahanterän kiinnittimen (2) alueelta.

LED-työvalo (2): Älä katso LED-sädettä suoraan optisilla instrumenteilla.



Suojaa akut kosteudelta!



Älä altista akkuja tulelle!

Älä käytä viallisia tai väänntyneitä akkuja!
Älä avaa akkuja!

Älä koske akun koskettimiin äläkä oikosulje niitä!



Viallisesta Li-Ion-akusta voi valua ulos lievästi hapanta, palonarkaa nestettä!



Jos akkunestettä valuu ulos ja sitä joutuu iholle, huuhtelee heti runsaalla vedellä. Jos akkunestettä joutuu silmiin, pese ne puhtaalla vedellä ja hakeudu välittömästi lääkärin hoitoon!

Poista akku viallisesta koneesta.

Pölyrasituksen vähentäminen:



Tällä koneella työskennellessäsi muodostuvat hiukkaset voivat sisältää aineita, jotka aiheuttavat syöpää, allergisia reaktioita, hengitystiesairauksia, syntymävaurioita tai muita lisääntymisvaurioita. Joitakin esimerkkejä tällaisista aineista: liijy (lijyypitoinen maali), mineraalipöly (tiilet, betoni yms.), puuntyöstön lisäaineet (kromaatti, puunsuoja-aineet), jotkut puut (kuten tammen tai pyökkin pöly), metallit, asbesti. Riski riippuu siitä, kuinka kauan käyttäjä tai

läheisyydessä olevat henkilöt ovat altistuneet rasitukselle.

Älä anna hiukkasten päästä elimistöön. Toimenpiteet näille aineille altistumisen vähentämiseksi: Huolehdi työpaikan hyvästä tuuletuksesta ja käytä tarkoituksenmukaisia suojavarusteita, kuten hengityssuojaimia, jotka soveltuvat mikrokooppisen pienten hiukkasten suodatuksen.

Huomioi myös materiaaleja, henkilöitä, käyttötapauksia ja käyttöpaikkaa koskevat määräykset (esim. työturvallisuusmääräykset, hävitys).

Kerää hiukkaset niiden muodostumispaikassa, älä levitä niitä ympäristöön.

Käytä erityisille työtehtäville soveltuvia lisätarvikkeita. Näin vähennät ympäristöön kontrolloimattomasti leviävien hiukkasten määrää.

Käytä sopivaa pölynimuria.

Vähennä pölyn muodostumista seuraavasti:

- Älä suuntaa vapautuvia hiukkasia ja koneen poistoilmaa itseäsi, lähellä olevia henkilöitä tai kerääntynyttä pölyä päin.
- Käytä imuria ja/tai ilmanpuhdistinta.
- Tuuleta työpiste hyvin ja pidä puhtaana imuroimalla. Lakaisu tai puhaltaminen levittää pölyä.
- Imuroi tai pese suojavaatteet. Älä puhalla, pudista tai harjaa niitä.

Li-ion-akkujen kuljetus:

Li-ion-akkujen lähettämiseen sovelletaan vaarallisten aineiden kuljetusta koskevaa lainsäädäntöä (UN 3480 ja UN 3481). Ota selvää nykyisin voimassaolevista määräyksistä, kun lähetät Li-ion-akkuja. Kysy tarvittaessa neuvoa kuljetusyritykseltä. Sertifioidun pakkauksen voit hankkia Metabolta.

Lähetä akku vain, kun kotelo on ehjä eikä nestettä valu ulos. Ota akku koneesta lähetettäväksi. Varmista koskettimet oikosulun estämiseksi (esimerkiksi tarranauhalla eristämällä).

5. Yleiskuva

Katso sivu 2.

- 1 Sahanterän kiinnitin puukkosahanterille ja pistosahanterille
- 2 LED-työvalo
- 3 Etukahva
- 4 KytKentäsälpä: Painokytkimen (10) lukitsemiseen tahattoman käynnistämisen estämiseksi.
- 5 Takakahva
- 6 Painike lukituksen vapauttamiseen
- 7 Akku *
- 8 Kapasiteettinäytön painike *
- 9 Kapasiteetti- ja signaalinäyttö *
- 10 Painokytkin
- 11 Kapasiteettinäyttö akun lataustilan valvontaan
- 12 Painike vasteen säätöön
- 13 Vaste
- 14 Sahanterä *

* riippuu varustuksesta / ei kuulu toimituslaajuuteen

6. Käyttö

6.1 Koneen monitoiminen valvontajärjestelmä

 Jos kone kytkeytyy itsestään pois päältä, elektroniikka on aktivoinut itsesuojaustilan.

Syyt ja korjaustoimenpiteet:

1. **Akku lähes tyhjä** (elektroniikka suojaa akkua syväpurkautumisvaaralta).

Jos akku on lähes tyhjä, se on ladattava!

2. Koneen pitkään kestävä ylikuormittaminen johtaa **pois päältä kytkeytymiseen korkean lämpötilan vuoksi**.

Anna koneen tai akun jäähtyä.

Huomautus: Kone jäähtyy nopeammin, jos annat sen käydä joutokäyntiä.

3. Jos **virran voimakkuus kasvaa liian suureksi** (esimerkiksi jos kone on pitempään jumittuneena), kone kytkeytyy pois päältä.

Kytke kone pois päältä painokytkimellä (10).

Jatka sen jälkeen normaalisti työskentelyä. Vältä päästämästä konetta enää jumittumaan.

6.2 Akku

Lataa akku (7) ennen käyttöä.

Lataa akku uudelleen sen tehon laskiessa.

Optimaalinen säilytyslämpötila on 10 ... 30 °C.

Litiumioniakku "Li-Power, LiHD" on varustettu kapasiteetti- ja signaalinäytöllä (9):

- Paina painiketta (8), niin lataustila näytetään LED-valoilla.
- Jos jokin LED-valo vilkkuu, akku on lähes tyhjä ja se on jälleen ladattava.

6.3 Akun irrottaminen ja kiinnittäminen

Irrotus: Paina akun lukituksen avauspainiketta (6) ja ota akku (7) pois.

Asennus: Työnnä akku (7) paikalleen, niin että se napsahtaa kiinni.

6.4 Sahanterän asentaminen, irrottaminen

 Ennen kaikkia koneeseen liittyviä töitä: Ota akku pois.

 Älä kosketa sahanterää heti käytön jälkeen, koska se on erittäin kuuma ja se voi aiheuttaa palovammoja iholla.

 Käytä mieluiten puukkosahanteriä.

- 1 Käännä kiinnitysholkkia (1) nuolen suuntaan ja pidä sitten paikallaan.
- 2 Asenna sahanterä (14) vasteeseen asti tai irrota sahanterä.
- 3 Päästä kiinnitysholkista (1) irti (kiinnitysholkki kääntyy takaisin lähtöasentoonsa).
- 4 Tarkista sahanterän kunnollinen kiinnitys.

Pistosahanterien käyttöön liittyvä **ohje**: Voit käyttää puukkosahanteriä ja pistosahanteriä. Käytä mieluiten puukkosahanteriä. Huolehdi pistosahanteriä asentaessasi erityisesti siitä, että työnnyt pistosahanterän kohtisuoraan vasteeseen asti. Käännä kiinnitysholkki (1) hitaasti takaisin lähtöasentoonsa ja huolehdi tämän yhteydessä siitä, että pistosahanterä on paikallaan syvennyksessä.

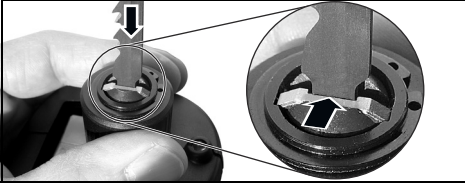

Ohje: Jos sahanterä menee joskus rikki ja et saa irrotettua sitä käsin sahanterän kiinnittimestä: Käännä kiinnitysholkkia (1) nuolen suuntaan ja pidä sitä sitten paikallaan. Työnnä sahanterän kärki koukuksi rikkiniäiseen osaan ja vedä irti. Hienohampainen metallisahanterä sopii parhaiten.

6.5 Vasteen säätö

Vastetta (13) siirtämällä leikkaussyvyyyttä voidaan rajoittaa (esim. sahattaessa seinää).

Siirrä vastetta (13) silloin tällöin, jotta sahanterä kuluu tasaisesti.



- 1 Paina painiketta (12) ja työnnä vaste (13) haluamaasi asentoon.
- 2 Vapauta painike (12), työnnä vastetta, kunnes se lukkiutuu.

 Tarkasta vasteen (13) varma kiinnitys.

7. Käyttö

7.1 Kytkeminen päälle ja pois, iskuluku

KytKentäsälpa (4):

-  Painokytkin (10) lukittu.
-  Painokytkimen (10) lukitus avattu.

Kytkeminen päälle, kierrosluku: Paina painokytkintä (10). Iskulukua voidaan muuttaa painokytkintä painamalla.

Kytkeminen pois päältä: Vapauta painokytkin (10).

7.2 Työohjeita

Sahaus:

Käytä sahattavalle materiaalille sopivaa sahanterää.

Paina kone vasteen (13) kanssa työkappaleeseen kiinni. Kytke kone päälle ja ohjaa vasta sitten sahanterä työkappaleelta vasten.

Älä kosketa liikkuvalla sahanterällä mitään esineitä tai lattiaa (takaiskun vaara, sahanterä murtuu!)

Sovita iskuluku sahattavalle materiaalille.

Vältä sahanterän liian voimakasta painamista (erityisesti pitkien sahanterien yhteydessä).

Jos sahanterä jää kiinni, sammuta kone heti. Levitä sahausuraa sopivalla työkalulla ja ota kone pois.

Sahausten päätteeksi sammuta kone ja ota se pois sahausurasta ja laita sivuun vasta sitten, kun sahanterä on pysähtynyt täydellisesti (takaiskuvaara).

Lukitse kone kytkentäsälpällä (4), jotta saat estettyä tahattoman käynnistymisen

Upotusleikkaus:

Upotusleikkaus on sallittu vain pehmeissä materiaaleissa kuten puu tai muovi. Käytä vain lyhyitä sahanterä.

Pidä koneesta kiinni molemmilla käsillä siihen tarkoitetuista kahvoista, ota tukeva asento ja työskentele keskittyneesti.

Katso kuva, sivu 3: Kone painetaan vasteen (13) reunan kanssa työkappaleeseen kiinni. Sahanterä ei kosketa työkappaleetta. Kytke kone päälle. Vasteen kulma toimii kääntöpiirteenä, jonka ympäri konetta ohjataan hitaasti, niin että sahanterä leikkaa itsensä työkappaleen sisään.

8. Huolto

Puhalla kone säännöllisesti paineilmalla puhtaaksi moottorin tuuletusrakojen läpi.

Puhdista säännöllisesti: Paina painiketta (12) ja ota vaste (13) pois. Pidä sahanterätöntä laitetta kohtisuorassa alaspäin ja koputtele konetta kevyesti käden kanssa. Koneeseen kerääntynyt pöly putoaa siitä ulos. Älä öljyä tai rasvaa.

9. Lisätarvikkeet

Käytä vain alkuperäisiä Metabon akkuja ja Metabon lisävarusteita.

Katso sivu 4.

Käytä vain sellaisia lisätarvikkeita, jotka täyttävät tässä käyttöoppaassa ilmoitetut vaatimukset ja ominaistiedot.

- A Laaja sahanterävalikoima erilaisille materiaaleille ja käyttökohteille
- B Latauslaite
- C Akut
- D Jäähdytysvoiteluainepuikko sahanterien jäähdyttämiseen, kun sahataan metalleja.

Lisätarvikkeiden täydellinen valikoima katso www.metabo.com tai luettelo.

10. Korjaus

 Sähkötyökalujen korjaustöitä saavat suorittaa ainoastaan sähköalan ammattilaiset!

Jos Metabo-sähkötyökalusi tarvitsee korjausta, ota yhteyttä Metabo-edustajaan. Osoitteet, katso www.metabo.com.

Varaosalistat voit imuroida osoitteesta www.metabo.com.

11. Ympäristönsuojelu

Noudata käytöstä poistettujen koneiden, pakkausten ja lisätarvikkeiden hävittämistä ja kierrätystä koskevia kansallisia määräyksiä.

Akkuja ei saa hävittää talousjätteen mukana! Palauta vialliset tai käytöstä poistetut akut Metabokauppiallesi!

Älä heitä akkuja veteen.



Vain EU-maille: Älä hävitä sähkötyökaluja kotitalousjätteen mukana! Loppuun käytetyt sähkötyökalut on kerättävä erikseen talteen ja ohjattava ympäristöä säästävään kierrätykseen käytettyjä sähkö- ja elektroniikkalaitteita koskevan EU-direktiivin 2002/96/EY ja paikallisten lakimääräysten mukaisesti.

Ennen kuin viet akun kierrätyspisteeseen, tyhjennä akun lataus sähkötyökalussa. Varmista koskettimet oikosulun estämiseksi (esimerkiksi teipillä eristämällä).

12. Tekniset tiedot

Selityksiä sivulla 3 oleville tiedoille.

Pidätämme oikeuden suorittaa teknisen kehityksen vaatimia muutoksia.

U = akun jännite
 n_0 = iskuluku kuormittamattomana
 s = iskun pituus
 m = paino (pienimmän akun kanssa)

Mittausarvot ilmoitettu EN 60745 mukaan.

--- Tasavirta

Annetut tekniset tiedot ovat toleranssien mukaisia (vastaavat kyseisiä voimassa olevia standardeja).



Päästöarvot

Nämä arvot mahdollistavat sähkötyökalun päästöjen arvioimisen ja erilaisten sähkötyökalujen keskinäisen vertailun. Kulloisistakin käyttöolosuhteista, sähkötyökalun kunnosta tai käyttötarvikkeesta riippuen todellinen kuormitus voi olla kyseisiä arvoja suurempi tai pienempi. Huomioi arvioinnissa työtaut ja vähäisemmän kuormituksen jaksot. Määritä nämä tekijät huomioiden arvioitujen arvojen perusteella käyttäjän suojaamiseen vaadittavat toimenpiteet.

Värähtelyn kokonaisarvo (kolmen suunnan vektorisumma), määritetty EN 60745 mukaan:

$a_{h, B}$ = värähtelyarvo
 (lastulevyn sahaus, 38 mm)

$a_{h, WB}$ = värähtelyarvo
 (puun sahaus, 100x100 mm)

$K_{h, \dots}$ = epävarmuus (värähtely)

Tyyppillinen A-painotettu äänitaso:

L_{pA} = äänenpainetaso

L_{WA} = äänentehotaso

K_{pA}, K_{WA} = epävarmuus

Käytössä melutaso voi ylittää 80 dB(A).



Käytä kuulonsuojaimia!

Original bruksanvisning

1. Samsvarserklæring

Vi erklærer under eget ansvar: Disse batteridrevne sabelsagene, identifisert gjennom type og serienummer *1), tilsvarer alle gjeldende bestemmelser i direktivene *2) og standardene *3). Tekniske dokumenter ved *4) - se side 3.

2. Forskriftsmessig bruk

Maskinen er egnet til saging i tre, metaller, kunststoff og lignende materialer som hardgummi, fiberglass osv.

Brukeren er alene ansvarlig for skader som oppstår pga. ikke-forskriftsmessig bruk.

Gjeldende arbeidsmiljøforskrifter og vedlagt sikkerhetsinformasjon må overholdes.

3. Generell sikkerhetsinformasjon



For din egen sikkerhet og for å beskytte elektroverktøyet, må du ta hensyn til tekst som er merket med dette symbolet.



ADVARSEL – Les bruksanvisningen for å minimere skaderisiko.



ADVARSEL Les gjennom all sikkerhetsinformasjon og alle anvisninger. *Dersom sikkerhetsinformasjonen og anvisningene ikke overholdes, kan det medføre elektrisk støt, brann og/eller alvorlige skader.*

Oppbevar all sikkerhetsinformasjon og alle anvisninger for fremtidig bruk.

Lån bare ut elektroverktøyet ditt sammen med disse dokumentene.

4. Spesiell sikkerhetsinformasjon

Maskinen må holdes i de isolerte gripeflatene når du utfører arbeid der verktøyet kan komme til å treffe skjulte strømledninger. Kontakt med spenningsførende ledning kan sette metalldele i maskinen under spenning og føre til elektrisk støt.

Når maskinen ikke er i bruk, skal den sikres med innkoblingssperren (4) for å hindre utilsiktet innkobling.

Ta batteriet ut av maskinen før alle former for innstilling, verktøybytte, vedlikehold eller rengjøring.

Kontroller at maskinen er slått av før du setter inn batteriet.

Bruk alltid vernebriller, arbeidshansker og vernesko ved arbeid med maskinen.

Kontroller at det **ikke finnes strøm-, vann- eller gassledninger** på stedet der du skal arbeide (for eksempel ved hjelp av en metalldetektor).

Før du sager i vannrør, må du kontrollere at de ikke inneholder vann.

Bruk hørselsvern under lengre arbeidsøkter. Lengre tids påvirkning av høye støynivåer kan føre til hørselsskader.

Materialer som avgir helsefarlig støv eller damp (f.eks. asbest), må ikke bearbeides.

Ikke forsøk å sage ekstremt små arbeidsstykker.

Spenn arbeidsstykket godt fast. Bruk aldri hånden eller foten til å støtte arbeidsstykket.

Bruk bare skarpe, uskadede sagblad. Ikke bruk sagblad med sprekker eller sagblad som er deformert.

Bruk maskinen kun med montert anslag. Ved saging må anslaget ligge sikkert på arbeidsstykket.

Hold alltid maskinen med begge hender i de to håndtakene. Stå med god balanse og arbeid konsentrert.

Fare for personskade på grunn av det skarpe sagbladet.

Ikke ta på sagblad som er i bevegelse! Spon o.l. må kun fjernes når maskinen er stoppet.

Ikke før hånden under arbeidsstykket mens du sager.

Klemfare under drift! Hold fingrene unna området rundt sagbladets strammemekanisme (2).

LED-arbeidslampe (2) Se ikke inn i strålen med optiske instrumenter.



Batteriene må beskyttes mot fuktighet.



Ikke utsett batteriene for åpen ild.



Ikke bruk defekte eller deformerte batteripakker. Ikke åpne batteriene.

Kontaktene i batteriene må ikke berøres eller kortsluttes.



Det kan lekke en lett sur, brennbar væske fra ødelagte litium-ion-batterier.



Hvis batterivæske kommer i kontakt med huden, må du straks skylle med rikelig vann. Hvis du får batterivæske i øynene, må du skylle med rent vann og straks oppsøke lege.

Ta batteriet ut av maskinen hvis den går i stykker.

Redusert støvbelastning:



Partikler som oppstår når maskinen er i bruk, kan inneholde stoffer som fremkaller kreft, allergier, luftveissykdommer, fødselsskader og andre reproduksjonsskader. Noen typiske slike stoffer er: Bly (i blyholdig maling), mineralstøv (murstein, betong o.lign.), tre-impregnering (kromat, trebeskyttelsesmidler), enkelte tresorter (som eik eller bøk), metall, asbest.

no NORSK

Risikoen avhenger av hvor lenge brukeren eller andre personer i nærheten utsettes for belastningen.

Slike partikler må ikke trenge inn i kroppen. For å redusere belastningen av disse stoffene: Sørg for god utluftning av arbeidsplassen og bruk egnet vernerutstyr, som f.eks. støvmaske med filter for mikroskopiske partikler.

Følg de rutinene som gjelder for omgang med materialer, personale, bruksområde og -sted (f.eks. arbeidsvernbestemmelser, deponering)

Samle løse partikler der de oppstår; unngå nedfelling i omgivelsene.

Bruk slikt tilbehør som er tilpasset det enkelte bruksområde. Da unngår du at partiklene når ut i miljøet.

Bruk et egnet avsug.

Minimer støvbelastningen ved å:

- unngå å rette partikkelstrømmen / utblåsingluft fra maskinen mot deg selv eller andre, eller mot nedfelt støv,
- bruke et avsug og/eller en luftrenser,
- holde arbeidsplassen ren og godt utluftet. Feiing og blåsning virvler opp støvet.
- Beskyttelsesklær skal støvsuges eller vaskes. Ikke blås dem ut, bank eller børst dem.

Transport av Lithium-ion-batterier:

Frakt av Lithium-ion-batterier er underlagt bestemmelser for frakt av farlig gods (UN 3480 og UN 3481). Gjør deg kjent med gjeldende forskrifter ved frakt av Lithium-ion-batterier. Ta eventuelt kontakt med transportforetaket du bruker. Metabo kan leverer sertifisert emballasje.

Send bare med batteriet hvis maskinhuset er uskadet og det ikke lekker væske. Ta batteriet ut av maskinen når den sendes. Sikre kontaktene mot kortslutning (f.eks. med tape).

5. Oversikt

Se side 2.

- 1 Sagbladets strammemekanisme for bajonettsagblad og stikksagblad
- 2 LED-arbeidslampe
- 3 Fremre håndtak
- 4 Innkoblingssperre: Til å låse bryteren (10) for å hindre utilsiktet innkobling.
- 5 Bakre håndtak
- 6 Knapp for opplåsing av batteripakken
- 7 Batteripakke *
- 8 Knapp for kapasitetsindikator *
- 9 Kapasitets- og signalindikasjon *
- 10 Bryter
- 11 Kapasitetsindikator for kontroll av batterinivå
- 12 Tast til innstilling av anslaget
- 13 Anlegg
- 14 Sagblad *

* avhengig av utstyr / ikke inkludert

6. Bruk

6.1 Multifunksjonelt overvåkningssystem på maskinen

 Hvis maskinen slår seg av av seg selv, har elektronikken aktivert egenbeskyttelsesfunksjonen.

Årsaker og utbedring:

1. **Batteripakken er nesten tom** (elektronikken beskytter batteripakken mot skader i form av dyputlading).
Hvis batteripakken er tom, må den lades på nytt!
2. Langvarig overbelastning av maskinen fører til **utkobling på grunn av høy temperatur**.
La maskinen eller batteripakken avkjøles.
Merk: Maskinen avkjøles raskere hvis den går på tomgang.
3. Ved **for høy strømstyrke** (som blant annet kan ved en forlenget blokkering) slås maskinen av.
Slå av maskinen med bryteren (10). Arbeid deretter videre som normalt. Unngå flere blokkeringer.

6.2 Batteripakke

Før bruk må batteripakken (7) lades opp.

Lad opp batteripakken på nytt hvis effekten avtar.

Den optimale oppbevaringstemperaturen ligger mellom 10 °C og 30 °C.

Litium-ion-batteripakkene "Li-Power, LiHD" har en kapasitets- og signalindikasjon (9):

- Trykk på tasten (8) for å lese av ladenivået ved hjelp av LED-lampene.
- Hvis en LED-lampe lyser, er batteripakken nesten tom og må lades opp igjen.

6.3 Ta ut og sette inn batteripakkene

Ta ut: Trykk på tasten for opplåsing (6) av batteriet og ta ut (7) batteripakken.

Sette inn: Skyv inn batteriet (7) til det smekker på plass.

6.4 Sette inn og ta av sagbladet

 Før alt vedlikehold: Ta batteriet ut av maskinen.

 Sagbladet må ikke berøres umiddelbart etter at arbeidet er avsluttet, da det kan være svært varmt og dermed forårsake forbrenning av huden.

 Bruk helst bajonettsagblad.

- 1 Drei klemhylsen (1) i pilens retning og hold den der.
- 2 Sett inn sagbladet (14) slik at det går i inngrep, eller ta det ut.
- 3 Slipp klemhylsen (1) (klemhylsen dreier tilbake til utgangsposisjonen).
- 4 Kontroller at sagbladet er godt festet.

Merknad ved bruk av **stikksagblad**: Det kan settes inn bajonett-sagblad og stikksagblad. Bruk helst bajonett-sagblad. Når du setter inn stikksagblad, må du passe spesielt godt på at stikksagbladet settes inn loddrett slik at det går i inngrep. Drei klemhylsen (1) sakte tilbake til utgangsposisjonen og pass på at stikksagbladet ligger i fordyppningen.

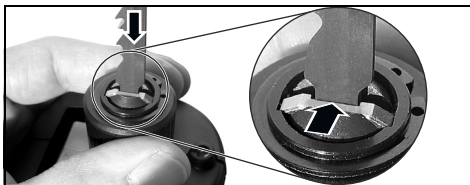

Merk: Hvis sagbladet brekker og ikke kan fjernes for hånd fra hurtigspenninnretningen for sagblad: Drei klemhylsen (1) i pilens retning og hold den der. Hekt enden av et sagblad fast i den brukne delen og trekk den ut. Et fintannet metallsagblad er best egnet til dette.

6.5 Justering av anslaget

Skjæredybden kan begrenses ved å flytte anslaget (13) (f.eks. ved saging foran en vegg).

Flytt anslaget (13) av og til for å sikre jevn slitasje på sagbladet.

- 1 Trykk på tasten (12) for å skyve anslaget (13) i ønsket posisjon.
- 2 Slipp tasten (12), skyv anslaget til det går i inngrep.





Kontroller om anslaget (13) er festet sikkert.

7. Bruk

7.1 Start og stopp, slagfrekvens

Innkoblingssperre (4):

-  Bryter (10) sperret.
-  Bryter (10) løst ut.

Koble til turtall: Trykk på bryteren (10). Turtallet kan endres ved at bryteren trykkes inn.

Utkobling: Slipp bryterknappen (10).

7.2 Arbeidstips

Saging:

Bruk et sagblad som egner seg til materialet som skal sages.

Trykk maskinen med anslaget (13) mot arbeidsstykket. Slå på maskinen. Først nå skal sagbladet føres mot arbeidsstykket.

Ikke la et sagblad i bevegelse komme i kontakt med gjenstander eller bakken (fare for tilbakeslag!)

Tilpass slagfrekvensen til materialet som skal sages.

Ikke legg for mye trykk på sagbladet (spesielt viktig ved lange sagblad).

Hvis sagbladet kommer i klem, må maskinen straks slås av. Utvid snittet litt med et egnet verktøy og trekk maskinen ut.

Når sagingen er ferdig utført, skal du slå av maskinen. Trekk den ut av sagsnittet og legg den bort når sagbladet er stanset helt (fare for tilbakeslag).

Når maskinen ikke er i bruk, skal den sikres med innkoblingssperre (4) for å hindre utilsiktet innkobling.

Dykksnitt:

Dykksnitt må kun utføres i myke materialer som tre eller plast. Bruk bare korte sagblad.

Hold maskinen med begge hender i de to håndtakene. Stå med god balanse og arbeid konsentrert.

Se figur side 3: Maskinen trykkes med kanten av anslaget (13) mot arbeidsstykket. Sagbladet er ikke i kontakt med arbeidsstykket. Start maskinen.

Anslagets hjørne fungerer som et rotasjonspunkt som maskinen langsomt retter seg etter når sagbladet skjærer seg inn i arbeidsstykket.

8. Vedlikehold

Blås maskinen jevnlig ren med trykkluft gjennom de bakre luftehullene.

Jevnlig rengjøring: Trykk på knappen (12) og ta av anslaget (13). Hold apparatet uten sagblad loddrett nedover og slå lett på maskinen med hånden. Det oppsamlede støvet faller ut. Ikke påfør olje eller fett.

9. Tilbehør

Bruk alltid bare originale Metabo batterier / tilbehør. Se side 4.

Bruk kun tilbehør som oppfyller kravene og spesifikasjonene som er nevnt i denne bruksanvisningen.

- A Omfattende sagbladsortiment for alle mulige materialer og bruksområder
- B Lader
- C Batterier
- D Kjølesmørestift til kjøling av sagbladene ved saging av metaller.

Det komplette tilbehørsprogrammet finner du på www.metabo.com eller i katalogen.

10. Reparasjon



Elektroverktøy må kun repareres av elektro-fagfolk!

Ta kontakt med din Metabo-forhandler hvis du har et Metabo elektroverktøy som må repareres. Adresser på www.metabo.com.

Du kan laste ned reservedelslister fra www.metabo.com.

11. Miljøvern

Følg nasjonale forskrifter for miljøvennlig kassering og resirkulering av gamle maskiner, emballasjer og tilbehør.

no NORSK

Batterier må ikke kastes i husholdningsavfallet. Gi defekte eller brukte batterier tilbake til Metabo-forhandleren.

Ikke kast batteriene i vann.



Kun for EU-land: Elektroverktøyene skal ikke kastes i husholdningsavfallet. I henhold til EU-direktiv 2002/96/EF om kasserte elektriske og elektroniske produkter og direktivets implementering i nasjonal rett, må elektroverktøy som ikke lenger skal brukes, samles separat og returneres til et miljøvennlig gjenvinningsanlegg. Før du kasserer batteriet, må det lades ut i elektroverktøyet. Sikre kontaktene mot kortslutning (f.eks. med tape).

12. Tekniske data

Forklaringer til opplysningene på side 3.

Med forbehold om endringer som følge av tekniske forbedringer.

U = batteriets spenning
 n_0 = Slagfrekvens ved tomgang
s = Slaglengde
m = vekt (med minste batteripakke)

Måleverdier iht. EN 60745.

--- Likestrøm

Angitte tekniske data kan variere i henhold til de til enhver tid gjeldende normer.



Emisjonsverdier

Disse verdiene gjør det mulig å vurdere emisjonen til elektroverktøyet og å sammenlikne ulike elektroverktøy. Avhengig av bruksbetingelse, tilstand til elektroverktøyet eller innsatsverktøyet, kan den faktiske belastningen være høyere eller lavere. Ta hensyn til arbeidspauser og perioder med lavere belastning i vurderingen. Fastsett sikkerhetstiltak for brukeren på grunn av tilpassede antatte verdier, f.eks. organisatoriske tiltak.

Totalverdi for vibrasjon (vektorsum i tre retninger) fastsatt iht. EN 60745:

$a_{h, B}$ = Svingningsemisjonsverdi (saging av sponplate, 38 mm)

$a_{h, WB}$ = Svingningsemisjonsverdi (saging av tre, 100x100 mm)

$K_{h, ...}$ = Usikkerhet (vibrasjon)

Typiske A-veide lydnivåer:

L_{pA} = lydtrykknivå

L_{WA} = Lydeffektnivå

K_{pA}, K_{WA} = usikkerhet

Under arbeid kan lydnivået overskride 80 dB(A).



Bruk hørselsvern!

Original brugsanvisning

1. Overensstemmelseserklæring

Vi erklærer under almindeligt ansvar: Disse akkubajonetsave, identificeret ved angivelse af type og serienummer *1), opfylder alle relevante bestemmelser i direktiverne *2) og standarderne *3). Teknisk dossier ved *4) - se side 3.

2. Tiltænkt formål

Maskinen er egnet til savning i træ, metal, plast og lignende materialer som hårdgummi, fiberglas osv.

Brugeren hæfter fuldt ud for skader som følge af brug til ikke tiltænkte formål.

Almindeligt anerkendte bestemmelser om forebyggelse af ulykker og de vedlagte sikkerhedsanvisninger skal overholdes.

3. Generelle sikkerhedsanvisninger



Vær opmærksom på de tekststeder i brugsanvisningen, der er markeret med dette symbol, for Deres egen og el-værktøjets sikkerhed.



ADVARSEL – Læs brugsanvisningen for at reducere faren for personskader.



ADVARSEL Læs alle sikkerhedsanvisninger og andre anvisninger. Hvis sikkerhedsanvisningerne og de andre anvisninger ikke overholdes, er der risiko for elektrisk stød, brand og/eller alvorlige personskader.

Alle sikkerhedsanvisninger og andre anvisninger bør gemmes til senere brug.

Videregiv kun el-værktøjet sammen med disse papirer.

4. Særlige sikkerhedsanvisninger

Hold maskinen i de isolerede greb, når der udføres arbejde, hvor værktøjet kan komme i kontakt med skjulte strømledninger. Kontakt med en spændingsførende ledning kan også gøre maskinens metaldele spændingsførende og føre til elektrisk stød.

Lås maskinen med kontaktpærren (4), når den ikke bruges, for at undgå utilsigtet indkobling.

Tag batteripakken ud af maskinen, før der foretages maskinindstilling, ombygning, vedligeholdelse eller rengøring.

Sørg for, at maskinen er frakoblet, når batteripakken placeres i maskinen.

Brug altid beskyttelsesbriller, arbejdshandsker og kraftige sko under arbejdet med maskinen!

Kontroller, at der **ingen strøm-, vand- eller gasledninger** er på det sted, som skal bearbejdes (f.eks. ved hjælp af en metaldetektor).

Når der saves i vandrør, bør De sikre, at disse ikke indeholder noget vand.

Arbejdes der længere tid med el-værktøjet, bør der anvendes høreværn. Længere påvirkning med højt støjniveau kan medføre høreskader.

Der må ikke bearbejdes materialer, der danner sundhedsfarligt støv eller dampe (f.eks. asbest).

Prøv ikke at save i ekstremt små emner.

Spænd arbejdsemnet godt fast. Understøt under ingen omstændigheder arbejdsemnet med hånden eller foden.

Anvend udelukkende skarpe, ubeskadigede savklinger. Revnede eller deformerede savklinger må ikke anvendes.

Brug kun maskinen med monteret anslag. Ved savning skal anslaget ligge sikkert ind mod arbejdsemnet.

Hold altid fast i maskinen med begge hænder i de dertil beregnede greb, sørg for at stå stabilt, og arbejd koncentreret.

Fare for kvæstelse som følge af skarp savklinge.

Rør ikke ved den kørende savklinge! Spåner og lignende fjernes først, når maskinen er stoppet.

Grib ikke ind under arbejdsemnet i løbet af arbejdet.

Risiko for klemning under drift! Hold fingrene væk fra savklingens spændeanordning (2).

LED-arbejdslys (2): Se ikke direkte ind i LED-strålen med optiske instrumenter.



Beskyt batteripakker mod fugtighed!



Udsæt ikke batteripakker for ild!

Brug ingen defekte eller deformerede batteripakker! Åbn ikke batteripakker!

Berør eller kortslut ikke batteripakkens kontakter!



Der kan sive let sur, brændbar væske ud af defekte Li-ion-batteripakker!



Hvis der kommer batterivæske ud, og væsken kommer i berøring med huden, skal huden omgående skylles med rigeligt vand. Skyl øjnene med rent vand, og søg straks læge, hvis batterivæsken kommer i øjnene!

Ved en defekt maskinen skal man tage batteripakken ud af maskinen.

Reducering af støvbelastning:



Partikler, der opstår, når man arbejder med denne maskine, kan indeholde stoffer, der kan forårsage kræft, allergiske reaktioner, luftvejssygdomme, fødselsdefekter eller anden reproduktiv skade. Nogle eksempler på disse stoffer er: bly (i blyholdig maling), mineralisk støv (fra mursten, betonblokke osv.), tilsætningsstoffer til

da DANSK

træbehandling (kromat, træbeskyttelsesmidler), visse typer af træ (som ege- og bøgestøv), metaller, asbest.

Risikoen afhænger af, hvor længe brugeren eller personer, der befinder sig i nærheden, udsættes for belastningen.

Partiklerne må ikke optages af kroppen.

Til reducere belastningen med disse stoffer:

Sørg for god ventilation af arbejdspladsen og brug egnet beskyttelsesudstyr som f.eks.

åndedrætsmasker, der er i stand til at filtrere de mikroskopisk små partikler.

Overhold de gældende retningslinjer for materiel, personale, anvendelsestilfælde og -sted (f.eks. sundheds- og sikkerhedsregler, bortskaffelse).

Opfang partiklerne på oprindelsesstedet, undgå aflejringer i omgivelserne.

Brug egnet tilbehør til specielt arbejde. Således når færre partikler ukontrolleret ud i miljøet.

Anvend en egnet støvudsugning.

Støvelastningen kan reduceres på følgende måde:

- Ret ikke partikler, der kommer ud, og maskinens udluftningsstrøm mod dig selv eller personer, der befinder sig i nærheden, eller på aflejret støv,
- anvend et udsugningsanlæg og/eller en luftrenser,
- Sørg for god ventilation på arbejdspladsen og hold den ren vha. støvudsugning. Fejning eller blæsning hvirvler støvet op.
- Støvsug eller vask beskyttelsestøj. Undgå udblæsning, bankning eller børstning.

Transport af Li-ion-batteripakker:

Forsendelse af Li-ion-batteripakker skal ske i henhold til reglerne om farligt gods (UN 3480 og UN 3481). Tjek de aktuelle regler ved forsendelse af Li-ion-batteripakker. Spørg evt. din speditør til råds. Certificeret emballage kan rekvireres hos Metabo.

Send kun batteripakker, hvis kabinettet er ubeskadiget og der ikke trænger væske ud. Tag batteripakken ud af maskinen for forsendelse. Beskyt kontakterne mod kortslutning (isolér f.eks. med tape).

5. Oversigt

Se side 2.

- 1 Spændeanordning til bajonetsavklinger og stiksavklinger
- 2 LED-arbejdslys
- 3 Forreste greb
- 4 Kontaktspærre: Til låsning af afbrydergrebet (10) for at undgå utilsigtet indkobling.
- 5 Bageste greb
- 6 Knap til frigørelse af batteripakke
- 7 Batteripakke *
- 8 Knap til kapacitetsindikator *
- 9 Kapacitets- og signalindikator *
- 10 Afbrydergreb
- 11 Kapacitetsindikator til kontrol af batteriets ladetilstand
- 12 Knap til indstilling af anslaget
- 13 Anslag

14 Savklinge *

* alt efter udstyr/medleveres ikke

6. Anvendelse

6.1 Multifunktionelt overvågningssystem af maskinen

 Hvis maskinen slukker af sig selv, har elektronikken aktiveret selvbeskyttelsesfunktionen.

Årsager og afhjælpning:

1. **Batteri næsten tomt** (elektronikken beskytter batteriet mod skader som følge af total afladning).
Hvis batteriet er næsten tomt, skal det oplades!
2. Længerevarende overbelastning af maskinen medfører **overophedningsafbrydelse**.
Lad maskinen eller batteripakken afkøle.
Bemærk: Maskinen afkøles hurtigere, hvis man lader den køre i tomgang.
3. Maskinen afbrydes ved **for høj strømstyrke** (som f.eks. opstår ved længerevarende blokering).
Sluk for maskinen med afbrydergrebet (10). Arbejd derefter normalt videre. Undgå blokering.

6.2 Batteripakke

Batteripakken (7) skal oplades før den første ibrugtagning.

Genoplad batteripakken, når kapaciteten aftager.

Den optimale opbevaringstemperatur ligger mellem 10° C og 30° C.

Li-ion-batteripakker "Li-Power, LiHD" har en kapacitets- og signalindikator (9):

- Tryk på knappen (8) og ladetilstanden vises med lysdioderne.
- Blinker en lysdiode, er batteripakken næsten tom og skal genoplades.

6.3 Udtagning og isætning af batteripakke

Udtagning: Tryk på batteriudløseren (6), og fjern batteripakken (7).

Isætning: Skub batteripakken (7) ind, til den går i indgreb i værktøjet.

6.4 Isætning/aftagning af savklinge

 For alt arbejde på maskinen: Tag batteripakken ud.

 Rør ikke ved savklingen umiddelbart efter arbejdet, da denne kan være meget varm og forårsage hudforbrændinger.

 Anvend helst bajonetsavklinger.

- 1 Drej klembøsningen (1) i pilens retning, og hold den der.
- 2 Sæt savklingen (14) i til anslag, eller fjern den.

- 3 Slip klembøsningen (1) (klembøsningen drejer tilbage i udgangsposition).
- 4 Kontroller, om savklingen sidder ordentligt fast.

Vær opmærksom på følgende ved brug af stiksavklinger: Der kan anvendes bajonetsavklinger og stiksavklinger. Anvend helst bajonetsavklinger. Vær ved isætning af stiksavklinger særlig opmærksom på at sætte stiksavklingen lodret i til anslag. Drej klembøsningen (1) langsomt tilbage i udgangsposition, og kontroller, at stiksavklingen ligger i fordybningen.

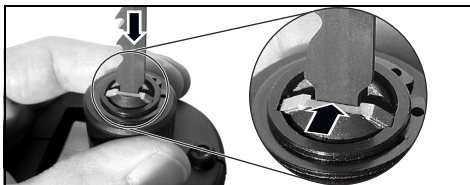

Bemærk: Skulle en savklinge være knækket og ikke kunne tages ud af savklingeordeningen med hånden, drejes klembøsningen (1) i pilens retning og holdes der. Tag den knækkede del ud med spidsen af en savklinge. En fintandet metalsavklinge er bedst egnet.

6.5 Indstilling af anslag

Ved at forskyde anslaget (13) kan snitdybden reduceres (f.eks. ved savning foran en væg).

Forskyd af og til anslaget (13), så savklingen slides jævnt.



- 1 Tryk på knappen (12), og skub anslaget (13) til den ønskede position.
- 2 Slip knappen (12), og skub anslaget, til det går i indgreb.

 Kontroller, at anslaget (13) sidder ordentligt fast.

7. Anvendelse

7.1 Tænd og sluk, slagtal

Kontaktspærre (4):

-  Kontaktspærre (10) spærret.
-  Kontaktspærre (10) oplåst.

Tænd, omdrejningstal: Tryk på afbrydergrebet (10). Slagtalet kan ændres ved at trykke på afbrydergrebet.

Sluk: Slip afbrydergrebet (10).

7.2 Arbejdsanvisninger

Savning:

Brug en savklinge, som passer til det materiale, der skal saves i.

Tryk maskinen ind mod arbejdsemnet med anslaget (13). Tænd for maskinen, inden savklingen føres hen mod arbejdsemnet.

Rør hverken genstande eller jorden med den kørende savklinge (fare for tilbageslag, ødelæggelse af savklingen!)

Tilpas slagtalet til det materiale, der skal saves i. Undgå for stort tryk på savklingen (især på lange savklinger).

Hvis savklingen kommer i klemme, skal maskinen omgående slukkes. Forstør savsporet lidt med et egnet værktøj, og fjern maskinen.

Når savsnittet er lavet, slukkes der for maskinen, som først tages ud af savsporet og lægges til side, når savklingen står stille (fare for tilbageslag).

Lås maskinen med kontaktspærren (4) for at undgå utilsigtet indkobling.

Dybdesnit:

Dybdesnit må kun udføres i bløde materialer som træ eller plast. Brug kun korte savklinger.

Hold altid fast i maskinen med begge hænder i de dertil beregnede greb, sørg for at stå stabilt, og arbejd koncentreret.

Se billedet på side 3: Maskinen trykkes mod arbejdsemnet med anslaget (13) kant. Savklingen rører ikke ved arbejdsemnet. Aktivering af maskinen. Anslaget hjørne fungerer som omdrejningspunkt, som maskinen langsomt rettes op efter, når savklingen skærer i arbejdsemnet.

8. Vedligeholdelse

Udblæs regelmæssigt maskinen med trykluft gennem motorens luftspalter.

Regelmæssig rengøring: Tryk på knappen (12), og fjern anslaget (13). Hold maskinen lodret nedad, og bank let på maskinen med hånden. Det opsamlede støv falder ud. Der må ikke smøres med olie eller fedt.

9. Tilbehør

Anvend kun originale batteripakker fra Metabo og Metabo-tilbehør.

Se side 4.

Brug kun tilbehør, som opfylder de krav og specifikationer, som er angivet i denne brugsanvisning.

- A Omfattende sortiment af savklinger til forskellige materialer og anvendelsesformål
- B Oplader
- C Batteripakker
- D Kølesmørestift til køling af savklingerne ved savning af metal.

Det komplette tilbehørsprogram findes på www.metabo.com eller i kataloget.

10. Reparation

 Reparationer på el-værktøjer må kun udføres af en elektriker!

Henvend Dem til Deres Metabo-forhandler, når De skal have repareret Deres Metabo el-værktøj. Adresser findes på www.metabo.com.

Reserveudlister kan downloades på www.metabo.com.

11. Miljøbeskyttelse

Overhold de lokale regler om miljøvenlig bortskaffelse og genbrug af udtjente maskiner, emballage og tilbehør.

Batteripakker må ikke bortskaffes sammen med almindeligt husholdningsaffald! Returner defekte eller brugte batteripakker til Metabo-forhandleren!

Smid ikke batteripakker i vandet.



Kun for EU-lande: El-værktøj må ikke smides i husholdningsaffaldet! I henhold til det europæiske direktiv 2002/96/EF om affald af elektrisk og elektronisk udstyr og omsættelsen til national lovgivning skal brugte el-værktøjer indsamles adskilt og genanvendes i en recyclingproces. Aflad batteripakken i el-værktøjet, før den bortskaffes. Beskyt kontakterne mod kortslutning (isolér f.eks. med tape).

12. Tekniske data

Forklaringer til oplysningerne på side 3.

Forbeholdt ændringer som følge af tekniske ændringer.

U = Batteripakkens spænding
 n_0 = Slagtal ved tomgang
 s = Slaglængde
 m = Vægt (med mindste batteripakke)

Måleværdier beregnet jf. EN 60745.

=== Jævnstrøm

De angivne tekniske data er tolerancesat (svarende til de pågældende gyldige standarder).



Emissionsværdier

Disse værdier gør det muligt at bestemme el-værktøjets emissioner og sammenligne forskellige el-værktøjer med hinanden. Alt efter el-værktøjets eller indsatsværktøjernes anvendelsesbetingelser og tilstand kan den faktiske belastning være højere eller lavere. Tag også højde for arbejdspauser og perioder med lav belastning. Træf de nødvendige beskyttelsesforanstaltninger for brugeren, f.eks. organisatoriske foranstaltninger, på baggrund af de anslåede værdier.

Samlet vibration (vektorsum af tre retninger) målt iht. EN 60745:

$a_{h, B}$ = Vibrationsemission
 (savning af spånplade, 38 mm)

$a_{h, WB}$ = Vibrationsemission
 (savning af træ, 100x100 mm)

$K_{h, ...}$ = Usikkerhed (vibration)

Typiske A-vægtede lydniveauer:

L_{pA} = Lydtryksniveau

L_{WA} = Lydeffektniveau

K_{pA}, K_{WA} = Usikkerhed

Ved arbejde kan støjniveauet overskride 80 dB(A).



Brug høreværn!

Instrukcja oryginalna

1. Deklaracja zgodności

Oświadczamy na własną odpowiedzialność: Te akumulatorowe wyrzynarki z brzeszczotem szablą, oznaczone typem i numerem seryjnym *1), spełniają wszystkie obowiązujące wymogi dyrektyw *2) i norm *3). Dokumentacja techniczna *4) - patrz strona 3.

2. Użytkowanie zgodne z przeznaczeniem

Urządzenie nadaje się do cięcia drewna, metali, tworzyw sztucznych lub podobnych materiałów jak twarda guma, fibreglas itp.

Za szkody powstałe w wyniku użytkowania niezgodnego z przeznaczeniem odpowiada wyłącznie użytkownik.

Należy przestrzegać ogólnie obowiązujących przepisów zapobiegania wypadkom oraz załączonych wskazówek bezpieczeństwa.

3. Ogólne wskazówki bezpieczeństwa



Dla własnego bezpieczeństwa oraz w celu ochrony elektronarzędzia należy zwracać szczególną uwagę na miejsca w tekście oznaczone tym symbolem!



OSTRZEŻENIE – W celu zminimalizowania ryzyka odniesienia obrażeń należy zapoznać się z instrukcją obsługi.



OSTRZEŻENIE Należy przeczytać **wszystkie wskazówki bezpieczeństwa i instrukcje**. Nieprzestrzeganie wskazówek bezpieczeństwa i instrukcji może spowodować porażenie prądem, pożar i/lub ciężkie obrażenia ciała.

Wskazówki bezpieczeństwa i instrukcje należy zachować na przyszłość.

Elektronarzędzie przekazywać innym osobom wyłącznie z dołączoną dokumentacją.

4. Specjalne wskazówki bezpieczeństwa

W przypadku wykonywania prac, przy których zamocowane narzędzie może natrafić na ukryte przewody elektryczne, urządzenie należy trzymać wyłącznie za zaizolowane powierzchnie gumowe. Zetknięcie z przewodem zasilającym może spowodować pojawienie się napięcia na metalowych elementach urządzenia i doprowadzić do porażenia prądem.

W przypadku niekorzystania z urządzenia należy zablokować je za pomocą blokady włączenia (4) aby uniknąć przypadkowego włączenia

Przed przystąpieniem do wprowadzania jakichkolwiek ustawień, przezbrajania, konserwacji lub czyszczenia należy wyjąć akumulator z urządzenia.

Upewnić się, że podczas wkładania akumulatorów urządzenie jest wyłączone.

Przy wykonywaniu pracy za pomocą narzędzia zawsze należy nosić okulary ochronne, rękawice robocze oraz obuwie robocze!

Należy sprawdzić, czy w miejscu, które ma być obrabiane, **nie znajdują się żadne przewody elektryczne, wodociągowe lub gazowe** (np. za pomocą wyszukiwacza metali).

Przy cięciu rur wodociągowych należy sprawdzić, czy nie ma w nich wody.

W przypadku prac dłużej trwających należy nosić odpowiednie nauszniki ochronne.

Dłuższe oddziaływanie wysokiego poziomu hałasu może doprowadzić do utraty słuchu.

Nie wolno szlifować materiałów, przy obróbce których powstają niebezpieczne dla zdrowia pyły lub opary (np. azbest).

Nie używać urządzenia do cięcia bardzo małych przedmiotów.

Dobrze zamocować obrabiany element. W żadnym wypadku nie wolno przytrzymywać obrabianego elementu ręką ani stopą.

Używać wyłącznie ostrych i nieuszkodzonych tarcz. Nie wolno używać popękanych ani zdeformowanych pił tarczowych.

Korzystać z urządzenia wyłącznie z zamontowanym ogranicznikiem. Przy cięciu ogranicznik musi pewnie przylegać do obrabianego elementu.

Urządzenie należy zawsze trzymać oburącz za przewidziane do tego uchwyty, przyjąć bezpieczną postawę i skoncentrować uwagę na wykonywanej pracy.

Niebezpieczeństwo skaleczenia ostrym brzeszczotem.

Nie wolno dotykać poruszającego się brzeszczotu! Wióry i podobne zanieczyszczenia należy usuwać wyłącznie wówczas, gdy urządzenie jest wyłączone.

Podczas obróbki nie tpać obrabianego elementu od dołu.

Niebezpieczeństwo zmiążdżenia podczas pracy urządzeniem! Należy trzymać palce z daleka od oprawki szybkiego mocowania brzeszczotu (2).

Oświetlenie robocze LED (2): nie patrzeć bezpośrednio na światło z diody LED za pomocą przyrządów optycznych.



Akumulatory należy chronić przed wilgocią!



Nie wkładać akumulatorów do ognia!

Nie używać uszkodzonych lub zdeformowanych akumulatorów!

Akumulatorów nie wolno otwierać!

Nie wolno zwierzać styków akumulatorów!



Z uszkodzonych akumulatorów litowo-jonowych może wyciec lekko kwasowa ciecz palna!



W przypadku wydostania się cieczy z akumulatora i jej kontaktu ze skórą należy bezzwłocznie spłukać to miejsce dużą ilością wody. W przypadku przedostania się cieczy z akumulatora do oczu należy przepłukać je czystą wodą i bezzwłocznie udać się do lekarza!

Z uszkodzonego urządzenia trzeba zawsze wyjąć akumulator.

Redukcja zapylenia:



Cząstki uwalniane podczas używania urządzenia mogą zawierać substancje wywołujące raka, reakcje alergiczne, schorzenia dróg oddechowych i wady wrodzone lub zaburzać zdolność rozrodczą. Spośród tych substancji można wymienić: ołów (farby zawierające ołów), pył mineralny (z kamienia, betonu itp.), domieszki stosowane podczas obróbki drewna (chromiany, środki ochronne do drewna), niektóre gatunki drewna (pył z obróbki drewna dębowego lub bukowego), metale, azbest.

Poziom ryzyka zależy od tego, przez jak długi czas użytkownik lub znajdujące się w pobliżu osoby będą narażone na działanie pyłu.

Wylimitować możliwość przedostania się cząstek pyłu do organizmu.

W celu zredukowania zagrożenia ze strony wymienionych substancji: należy zapewnić dobrą wentylację w miejscu pracy i nosić odpowiednie środki ochrony, na przykład maski przeciwpyłowe, które są w stanie filtrować mikroskopijnie małe cząstki.

Przestrzegać wytycznych dotyczących obrabianego materiału, personelu, rodzaju obróbki i miejsca użytkowania urządzenia (np. przepisy BHP, sposób utylizacji).

Szkodliwe cząstki eliminować z powietrza w miejscu ich emisji i zapobiegać ich odkładaniu się w otoczeniu.

Podczas prac specjalnych należy używać odpowiednich akcesoriów. Pozwoli to ograniczyć ilość cząstek przenikających w niekontrolowany sposób do otoczenia.

Stosować odpowiednią instalację odsysania pyłu.

W celu zminimalizowania zagrożenia pyłem:

- Nie kierować uwalnianych cząstek i strumienia powietrza wylotowego z urządzenia w stronę samego siebie ani innych osób znajdujących się w pobliżu czy też na osiadły pył
- Używać systemów odpylania i/lub oczyszczaczy powietrza
- Zapewnić dobrą wentylację miejsca pracy i czystość dzięki wyciągowi powietrza. Zamiatanie lub nadmuch powoduje wzbijanie pyłu
- Odzież ochronną należy odkurzać lub prać. Nie przedmuchiwać, nie trzepać, nie czyścić szcزتką.

Transport akumulatorów litowo-jonowych:

Warunki przesyłania akumulatorów litowo-jonowych regulują przepisy dotyczące towarów niebezpiecznych (UN 3480 i UN 3481). W przypadku wysyłki akumulatorów litowo-jonowych zapoznać się z aktualnie obowiązującymi przepisami. W razie potrzeby zasięgnąć informacji w firmie transportowej. Certyfikowane opakowania są dostępne w Metabo.

Akumulatory wolno wysyłać, tylko jeżeli ich obudowa jest nieuszkodzona i z wnętrza nie wydostaje się płyn. Przed wysyłką wyjąć akumulator z urządzenia. Zabezpieczyć styki przed zwarcieniem (np. zaizolować taśmą klejącą).

5. Przegląd

Patrz strona 2.

- 1 Oprawka szybkiego mocowania brzeszczotów i brzeszczotów nakluwających
- 2 Oświetlenie robocze LED
- 3 Uchwyt przedni
- 4 Blokada włączenia: do blokowania przełącznika (10) w celu uniknięcia przypadkowego włączenia.
- 5 Tylny uchwyt
- 6 przycisk odblokowywania akumulatora
- 7 akumulator *
- 8 przycisk wskaźnika naładowania *
- 9 wskaźnik naładowania i sygnalizator *
- 10 Przełącznik
- 11 Wskaźnik stopnia naładowania do kontroli poziomu naładowania akumulatora
- 12 Przycisk do ustawiania ogranicznika
- 13 Ogranicznik
- 14 Brzeszczot *

* w zależności od wyposażenia/nie objęte zakresem dostawy

6. Użytkowanie

6.1 Wielofunkcyjny system kontrolny urządzenia



Samoczynne wyłączenie się urządzenia oznacza, że zadziałał układ elektroniczny trybu samozabezpieczenia.

Przyczyny usterek i sposoby ich usuwania:

1. **Akumulator jest prawie wyczerpany** (układ elektroniczny chroni akumulator przed całkowitym rozładowaniem).
W razie całkowitego rozładowania akumulatora, należy go ponownie naładować.
2. Długotrwałe przeciążenie urządzenia prowadzi do **odłączenia wskutek przegrzania**.
Należy odczekać do ostygnięcia urządzenia lub akumulatora.
Wskazówka: Urządzenie ostygnie szybciej, jeśli będzie pozostawione na biegu jałowym.
3. Przy **zbyt wysokim natężeniu prądu** (np. w

sytuacji dłuższego zablokowania) nastąpi wyłączenie urządzenia.

Wyłączyć urządzenie za pomocą przełącznika (10). Następnie kontynuować pracę. Unikać ponownego zablokowania.

6.2 Akumulator

Przed pierwszym użyciem naładować akumulator (7).

W przypadku spadku mocy ponownie naładować akumulator.

Optymalna temperatura przechowywania wynosi od 10°C do 30°C.

Akumulatory litowo-jonowe „Li-Power, LiHD“ są wyposażone we wskaźnik naładowania i sygnalizator (9):

- Naciśnięcie przycisku (8) powoduje wskazanie stanu naładowania za pomocą diod LED.
- Jeśli miga ostatnia dioda LED, akumulator jest prawie wyczerpany i należy go ponownie naładować.

6.3 Wyjmowanie i wkładanie akumulatora

Usuwanie: Nacisnąć przycisk zwalniania blokady akumulatora (6) i usunąć akumulator (7).

Wkładanie: Wsunąć akumulator (7) do zatrzasknięcia.

6.4 Wkładanie, wyjmowanie brzeszczotu

 Przed wszelkimi pracami przy urządzeniu: wyjąć akumulator.

 Bezpośrednio po pracy nie wolno dotykać brzeszczotu, ponieważ może on być bardzo gorący i spowodować oparzenia skóry.

 Należy w miarę możliwości korzystać z brzeszczotów szablowych.

- 1 Przekręcić tuleję mocującą (1) w kierunku wskazywanym przez strzałkę i przytrzymać.
- 2 Wsunąć brzeszczot (14) do oporu lub wyjąć.
- 3 Zwolnić tuleję mocującą (1) (Tuleja mocująca przekręci się z powrotem do pozycji wyjściowej).
- 4 Sprawdzić zamocowanie brzeszczotu.

Zalecenie przy stosowaniu **brzeszczotów nakłuwających**: możliwe jest stosowanie brzeszczotów szablowych oraz brzeszczotów nakłuwających. Należy w miarę możliwości korzystać z brzeszczotów szablowych. W przypadku korzystania z brzeszczotu nakłuwającego, szczególną uwagę należy zwrócić na to aby brzeszczot mocowany był pionowo do ogranicznika. Obracać powoli tuleję mocującą (1) do jej położenia wyjściowego i zwrócić uwagę, aby brzeszczot ułożony był w zagłębieniu.

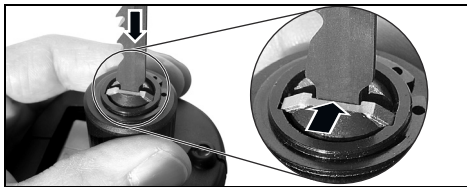

Zalecenie: W przypadku złamania brzeszczotu i niemożności usunięcia ręką jego pozostałości z oprawki szybkiego mocowania brzeszczotu należy przekręcić tuleję mocującą (1) w kierunku wskazywanym przez strzałkę i przytrzymać. Uchwycić wierzchołek ułamanej części brzeszczotu i wyciągnąć. Najbardziej nadaje się drobnoząbkowany brzeszczot do cięcia metalu.

6.5 Ustawianie ogranicznika

Poprzez przesunięcie ogranicznika (13) można ograniczyć głębokość cięcia (np. przy cięciu przy ściance).

Ogranicznik (13) należy przesuwac okazjonalnie tak, aby osiągnąć równomierne zużycie brzeszczotu.



- 1 Nacisnąć przycisk (12) i przesunąć ogranicznik (13) w wybrane położenie.
- 2 Zwolnić przycisk (12), przesunąć ogranicznik do zatrzasknięcia w blokadzie.

 Sprawdzić, czy ogranicznik (13) został prawidłowo zamocowany.

7. Użytkowanie

7.1 Włączanie i wyłączenie, liczb suwów

Blokada włączenia (4):

-  Przełącznik (10) zablokowany.
-  Przełącznik (10) odblokowany.

Włączanie, prędkość obrotowa: nacisnąć przełącznik (10). Liczbę suwów można zmieniać poprzez naciskanie na przełącznik.

Wyłączanie: zwolnić przełącznik (10).

7.2 Wskazówki dotyczące pracy urządzenia

Cięcie:

Należy stosować brzeszczot dostosowany do ciętego materiału.

Docisnąć urządzenie ogranicznikiem (13) do obrabianego elementu. Włączyć urządzenie i dopiero potem przesunąć brzeszczot w kierunku obrabianego materiału.

Poruszającym się brzeszczotem nie wolno dotykać żadnych przedmiotów, ani ziemi (niebezpieczeństwo odbicia, złamania brzeszczotu!)

Liczbę suwów należy dopasować do ciętego materiału.

Należy unikać nadmiernego nacisku na brzeszczot (szczególnie w przypadku długich brzeszczotów).

W momencie zakleszczenia brzeszczotu należy natychmiast wyłączyć urządzenie. Za pomocą

odpowiedniego narzędzia nieco rozszerzyć szczelinę cięcia i wyjąć urządzenie.

Po zakończeniu cięcia należy wyłączyć urządzenie i dopiero potem wyjąć brzeszczot ze szczeliny, a następnie odłożyć urządzenie, gdy brzeszczot zatrzyma się (niebezpieczeństwo odbicia).

Zablokować urządzenie za pomocą blokady włączenia (4) aby uniknąć przypadkowego włączenia

Cięcia zagłębione:

Cięcia zagłębione wolno wykonywać wyłącznie w miękkich materiałach takich jak drewno lub plastik. Należy stosować wyłącznie krótkie brzeszczoty.

Urządzenie należy zawsze trzymać obiema rękami za przewidziane do tego uchwyty, przyjąc bezpieczną postawę i skoncentrować uwagę na wykonywanej pracy.

Patrz ilustracja B, strona 3: Urządzenie dociskane jest krawędzią ogranicznika (13) do obrabianego elementu. Brzeszczot nie dotyka obrabianego elementu. Włączyć maszynę. Narożnik ogranicznika służy jako punkt obrotu, wokół którego urządzenie jest powoli unoszone, przy czym brzeszczot wcina się w obrabiany element.

8. Konserwacja

Urządzenie należy w regularnych odstępach czasu przedmuchiwać sprężonym powietrzem poprzez tylny szczeliny wentylacyjne.

Regularne czyszczenie: nacisnąć przycisk (12) i wyjąć ogranicznik (13). Przytrzymać urządzenie bez brzeszczotu pionowo w dół i ostukać lekko ręką urządzenie. Nagromadzony pył wypadnie. Nie stosować oleju ani smaru.

9. Akcesoria

Używać wyłącznie oryginalnych akumulatorów i akcesoriów Metabo.
Patrz strona 4.

Należy stosować wyłącznie akcesoria, które spełniają wymagania i parametry wymienione w niniejszej instrukcji eksploatacji.

- A Obszerny asortyment brzeszczotów do cięcia różnych materiałów oraz zastosowań
- B Ładowarka
- C Akumulatory
- D Szyft z chłodziwem do smarowania brzeszczotów przy cięciu metali.

Pełny zestaw akcesoriów, patrz na stronie www.metabo.com lub w katalogu.

10. Naprawa

 Wszelkie naprawy elektronarzędzi mogą być wykonywane wyłącznie przez wykwalifikowanych elektryków!

W sprawie naprawy elektronarzędzia należy się zwrócić do przedstawicielstwa Metabo. Adresy podano na stronie www.metabo.com.

Listę części zamiennych można pobrać pod adresem www.metabo.com.

11. Ochrona środowiska

Należy przestrzegać krajowych przepisów dotyczących utylizacji zużytych urządzeń, opakowań i akcesoriów zgodnie z ochroną środowiska naturalnego oraz zasadami recyklingu.

Akumulatorów nie wolno wyrzucać wraz z odpadami z gospodarstwa domowego! Uszkodzone lub zużyte akumulatory należy oddawać do punktu sprzedaży produktów Metabo!

Nie wrzucać akumulatorów do wody.



Dotyczy tylko państw UE: nie wolno wyrzucać elektronarzędzi razem z odpadami komunalnymi! Zgodnie z dyrektywą europejską 2002/96/WE dotyczącą zużytego sprzętu elektrycznego i elektronicznego oraz jej stosowaniem zgodnym z prawem państwowym zużyte elektronarzędzia muszą być zbierane osobno i podawane odzyskowi surowców wtórnych zgodnie z przepisami o ochronie środowiska.

Przed utylizacją należy rozładować akumulator w elektronarzędziu. Zabezpieczyć styki przed zwarciem (np. zaizolować taśmą klejącą).

12. Dane techniczne

Wyjaśnienia do informacji podanych na stronie 3.

Zastrzegamy sobie prawo do zmian konstrukcyjnych.

- U = napięcie akumulatora
- n_0 = liczba suwów na biegu jałowym
- s = długość suwu
- m = ciężar (z najmniejszym akumulatorem)

Wartości pomiarów ustalone w oparciu o EN 60745.

--- Prąd stały

Podane dane techniczne są określone w granicach tolerancji (odpowiednio do obowiązujących standardów).



Wartości emisji

Wartości te umożliwiają oszacowanie emisji urządzenia elektrycznego i porównanie różnych urządzeń elektrycznych. W zależności od warunków użytkowania, stanu urządzenia elektrycznego lub narzędzi mocowanych rzeczywiste obciążenie może być większe lub mniejsze. Wartości te należy uwzględnić dla oszacowania przerw w pracy i faz mniejszego obciążenia. Ustalić na podstawie odpowiednio dopasowanych wartości szacunkowych środki ochronne dla użytkownika, np. środki organizacyjne.

Całkowita wartość vibracji (suma wektorowa trzech kierunków) ustalona zgodnie z EN 60745:

- $a_{h, B}$ = wartość emisji vibracji (piłowanie płyt wiórowych, 38 mm)
- $a_{h, WB}$ = wartość emisji vibracji (cięcie drewna, 100x100 mm)
- $K_{h, \dots}$ = nieoznaczoność (vibracja)

Typowe poziomy ciśnienia akustycznego A:

- L_{pA} = poziom ciśnienia akustycznego
- L_{WA} = poziom mocy akustycznej

K_{pA} , K_{WA} = nieoznaczoność

Podczas pracy poziom hałasu może przekroczyć wartość 80 dB (A).



Nosić ochroniacze słuchu!

Πρωτότυπο οδηγιών χρήσης

1. Δήλωση πιστότητας

Δηλώνουμε με ίδια ευθύνη: Αυτές οι σπαθοσέγες μπαταρίας, που αναγνωρίζονται μέσω τύπου και αριθμού σειράς *1), ανταποκρίνονται σε όλες τις σχετικές διατάξεις των οδηγιών *2) και των προτύπων *3). Τεχνικά έγγραφα στο *4) - βλέπε σελίδα 3.

2. Χρήση σύμφωνα με το σκοπό προορισμού

Το εργαλείο είναι κατάλληλο για πρόνισμα ξύλου, μετάλλου, συνθετικού υλικού ή παρόμοιων υλικών, όπως σκληρό καουτσούκ, ίνες γυαλιού κτλ.

Για ζημιές που ενδέχεται να προκύψουν από τη μη ενδελεγχόμενη χρήση του εργαλείου, την αποκλειστική ευθύνη φέρει ο χρήστης.

Θα πρέπει να ληφθούν υπόψη οι γενικά αναγνωρισμένοι κανονισμοί πρόληψης ατυχημάτων καθώς και οι συνημμένες υποδείξεις ασφαλείας.

3. Γενικές υποδείξεις ασφαλείας



Προσέξτε για τη δική σας προστασία καθώς και για την προστασία του ηλεκτρικού σας εργαλείου εκείνα τα σημεία του κειμένου, που χαρακτηρίζονται με αυτό το σύμβολο!



ΠΡΟΕΙΔΟΠΟΙΗΣΗ - Για τη μείωση του κινδύνου τραυματισμού διαβάστε τις οδηγίες λειτουργίας.



ΠΡΟΕΙΔΟΠΟΙΗΣΗ Διαβάστε όλες τις υποδείξεις ασφαλείας και όλες τις οδηγίες. Η μη τήρηση των υποδείξεων ασφαλείας και των οδηγιών μπορεί να προκαλέσει ηλεκτροπληξία, πυρκαγιά και/ή σοβαρούς τραυματισμούς.

Φυλάγετε όλες τις υποδείξεις ασφαλείας και τις οδηγίες για μελλοντική χρήση.

Παραχωρήστε σε άλλους το ηλεκτρικό σας εργαλείο μόνο μαζί με αυτά τα έγγραφα.

4. Ειδικές υποδείξεις ασφαλείας

Όταν εκτελείτε εργασίες, στις οποίες το εξάρτημα εργασίας μπορεί να συναντήσει καλυμμένους ηλεκτρικούς αγωγούς, κρατάτε το εργαλείο από τις μονωμένες επιφάνειες λαβής. Η επαφή μ' έναν ηλεκτροφόρο αγωγό μπορεί να θέσει επίσης τα μεταλλικά μέρη του εργαλείου υπό τάση και να προκαλέσει μια ηλεκτροπληξία.

Σε περίπτωση μη χρήσης ασφαλίστε το εργαλείο με το κλειδίμα λειτουργίας (4), για την αποφυγή ακούσιας ενεργοποίησης

Προτού πραγματοποιήσετε μία οποιαδήποτε ρύθμιση, αλλαγή εξοπλισμού, συντήρηση ή καθαρισμό, τραβήξτε την μπαταρία από το εργαλείο.

Βεβαιωθείτε, ότι έχει απενεργοποιηθεί το εργαλείο κατά την τοποθέτηση της μπαταρίας.

Κατά την εργασία με το εργαλείο σας να φοράτε πάντοτε προστατευτικά γυαλιά, γάντια εργασίας και σταθερά παπούτσια!

Βεβαιωθείτε, ότι στη θέση που πρόκειται να εργαστείτε, **δε βρίσκονται καλώδια ρεύματος, σωλήνες νερού ή αερίου** (π.χ. με τη βοήθεια ενός ανιχνευτή μετάλλων).

Κατά το πρόνισμα σκληρών νερού βεβαιωθείτε, ότι οι σωλήνες δεν περιερίχουν καθόλου νερό.

Σε περίπτωση που πρόκειται να εργαστείτε για μεγαλύτερο χρονικό διάστημα, φορέστε οπωσδήποτε ωαποθήκες. Η επίδραση για μεγαλύτερο χρονικό διάστημα υψηλής ηχητικής στάθμης μπορεί να οδηγήσει σε βλάβη της ακοής.

Δεν επιτρέπεται να γίνεται επεξεργασία υλικών, που επεξεργαζόμενα δημιουργούν επικίνδυνες για την υγεία σκόνης ή ατμούς (π.χ. αμιάντος).

Μην προσπαθήσετε να πριονίσετε πολύ μικρά επεξεργαζόμενα κομμάτια.

Σφίγγετε καλά το επεξεργαζόμενο κομμάτι. Μη στηρίζετε σε καμία περίπτωση το επεξεργαζόμενο κομμάτι με το χέρι ή το πόδι.

Χρησιμοποιείτε μόνο κοφτερές και άφθαρτες πριονόλαμες. Μη χρησιμοποιείτε ραγισμένες ή παραμορφωμένες πριονόλαμες.

Χρησιμοποιείτε το εργαλείο μόνο με συναρμολογημένο οδηγό. Κατά το πρόνισμα πρέπει ο οδηγός να ακουμπά με σιγουριά πάνω στο επεξεργαζόμενο κομμάτι.

Κρατάτε το εργαλείο πάντοτε καλά με τα δύο χέρια από τις προβλεπόμενες χειρολαβές, να στέκεστε σταθερά και να εργάζεστε συγκεντρωμένοι.

Κίνδυνος τραυματισμού από την κοφτερή πριονόλαμα.

Μην πιάνετε την κινούμενη πριονόλαμα! Απομακρύνετε τα γόνατα και τα άλλα απόβλητα μόνον με ακινητοποιημένο το εργαλείο.

Κατά τη διάρκεια της επεξεργασίας μην πιάνετε κάτω από το επεξεργαζόμενο κομμάτι.

Κίνδυνος σύνθλιψης κατά τη διάρκεια της λειτουργίας! Κρατάτε τα δάκτυλά σας μακριά από την περιοχή της διάταξης σύσφιξης της πριονόλαμας (2).

Φως εργασίας φωτοδιόδου (LED) (2): Μην παρατηρείτε την ακτίνα LED απευθείας με οπτικά όργανα.

Προστατέψτε τις μπαταρίες από την υγρασία!

Μην εκθέτετε τις μπαταρίες στη φωτιά!

Μη χρησιμοποιείτε καμία ελαττωματική ή παραμορφωμένη μπαταρία!

Μην ανοίγετε τις μπαταρίες!

Μην ακουμπάτε ή βραχυκυκλώνετε τις επαφές των μπαταριών!



Από τις ελαττωματικές μπαταρίες ιόντων λιθίου (Li-Ion) μπορεί να εξέλθει ένα καυστικό υγρό!



Σε περίπτωση που χυθεί το υγρό της μπαταρίας και έρθει σε επαφή με το δέρμα σας, ξεπλύνετε το δέρμα σας αμέσως με πολύ νερό. Σε περίπτωση που πέσει υγρό της μπαταρίας στα μάτια σας, πλύνετε τα μάτια σας με καθαρό νερό και πηγαίνετε χωρίς καθυστέρηση στο γιατρό!

Εάν το εργαλείο χαλάσει αφαιρέστε την επαναφορτιζόμενη μπαταρία από αυτό.

Μείωση επιβάρυνσης από σκόνη:



Σωματίδια, τα οποία δημιουργούνται κατά την εργασία με το παρόν εργαλείο, ενδέχεται να περιέχουν ουσίες, οι οποίες μπορεί να προξενήσουν καρκίνο, αλλεργικές αντιδράσεις, νοσήματα του αναπνευστικού συστήματος, γενετικές ανωμαλίες ή άλλες βλάβες της αναπαραγωγής. Ορισμένα παραδείγματα αυτών των ουσιών είναι τα εξής: Μόλυβδος (σε μολυβδόχα επιχρίσματα), ορυκτή σκόνη (από δομικούς λίθους, σκυρόδεμα και τα παρόμοια), πρόσθετες ουσίες για την επεξεργασία ξυλείας (χρωμικό, μέσα προστασίας ξυλείας), ορισμένα είδη ξυλείας (όπως σκόνη δρύος ή οξείας), μέταλλα, αμιάντος. Ο κίνδυνος εξαρτάται από τη διάρκεια, στην οποία ο χρήστης ή άτομα που βρίσκονται κοντά, εκτίθενται στην επιβάρυνση.

Αυτά τα σωματίδια δεν πρέπει να εισχωρήσουν στο σώμα.

Για να μειωθεί η επιβάρυνση από αυτές τις ουσίες: Φροντίστε για καλό αερισμό του χώρου εργασίας και φοράτε κατάλληλο εξοπλισμό προστασίας όπως μάσκες προστασίας της αναπνοής, οι οποίες μπορούν να φιλτράρουν μικροσκοπικά μικρά σωματίδια.

Τηρείτε τις οδηγίες που ισχύουν για το υλικό, το προσωπικό, την εφαρμογή και το σημείο χρήσης σας (π.χ. διατάξεις προστασίας της εργασίας, απόρριψη).

Συλλέξτε τα σωματίδια που προκύπτουν στο σημείο της δημιουργίας τους, αποφύγετε τις συσσωρεύσεις στον περιβάλλοντα χώρο.

Χρησιμοποιείτε κατάλληλο για ειδικές εργασίες πρόσθετο εξοπλισμό. Έτσι φθάνουν λιγότερα σωματίδια ανεξέλεγκτα στο περιβάλλον.

Χρησιμοποιείτε ένα κατάλληλο σύστημα αναρρόφησης σκόνης.

Μειώστε την επιβάρυνση από τη σκόνη με τους εξής τρόπους:

- στρέφοντας τα εξερχόμενα σωματίδια και τη σκόνη απευθείας του εργαλείου όχι πάνω σας ή προς άτομα που βρίσκονται κοντά σας ή πάνω σε συσσωρευμένη σκόνη,
- χρησιμοποιώντας μία εγκατάσταση αναρρόφησης και/ή μία συσκευή καθαρισμού του αέρα,

- αερίζοντας καλά τον χώρο εργασίας και διατηρώντας τον καθαρό αναρροφώντας τους ρύπους. Το σκούπισμα ή το ξεφύσημα στροβιλίζει τη σκόνη.
- Αναρροφάτε ή πλένετε την ενδυμασία προστασίας. Μην ξεφυσάτε, χτυπάτε ή καθαρίζετε με βούρτσες.

Μεταφορά των μπαταριών ιόντων λιθίου:

Η αποστολή των μπαταριών ιόντων λιθίου υπόκειται στη νομοθεσία περί επικινδύνων εμπορευμάτων (UN 3480 και UN 3481). Κατά την αποστολή των μπαταριών ιόντων λιθίου προσέξτε τους τρέχοντες ισχύοντες κανονισμούς. Πληροφορηθείτε σχετικά ενδεχομένως από την εταιρεία μεταφορών. Πιστοποιημένη συσκευασία είναι διαθέσιμη στη Metabo.

Η αποστολή των μπαταριών μπορεί να γίνει μόνον εφόσον το περίβλημα ευρίσκεται σε καλή κατάσταση και δεν διαρρέει υγρό. Για την αποστολή της επαναφορτιζόμενης μπαταρίας αφαιρέστε την μπαταρία από το εργαλείο. Ασφαλίστε τις επαφές από τυχόν βραχυκύκλωμα (π.χ. μονώστε τις με αυτοκόλλητη ταινία).

5. Επισκόπηση

Βλέπε σελίδα 2.

- 1 Διάταξη σύσφιξης της πριονόλαμης για σπαθόλαμες και πριονόλαμες σέγας
- 2 Φως εργασίας φωτοδιόδου (LED)
- 3 Μπροστινή χειρολαβή
- 4 Κλειδώμα λειτουργίας: Για την ασφάλιση του πλήκτροδιακόπτη (10), για την αποφυγή ακούσιας ενεργοποίησης.
- 5 Πίσω χειρολαβή
- 6 Πλήκτρο για την απασφάλιση της μπαταρίας
- 7 Επαναφορτιζόμενη μπαταρία *
- 8 Πλήκτρο ένδειξης της χωρητικότητας *
- 9 Ένδειξη χωρητικότητας και σήμανσης *
- 10 Πλήκτροδιακόπτης
- 11 Ένδειξη της χωρητικότητας για τον έλεγχο της κατάστασης φόρτισης της μπαταρίας
- 12 Πλήκτρο για τη ρύθμιση του οδηγού
- 13 Οδηγός
- 14 Πριονόλαμα *

* Ανάλογα του εξοπλισμού/δε συμπεριλαμβάνεται στα υλικά παράδοσης

6. Χρήση

6.1 Πολυλειτουργικό σύστημα επιτήρησης του εργαλείου



Όταν απενεργοποιείται το εργαλείο από μόνο του, τότε η ηλεκτρονική διάταξη έχει ενεργοποιήσει τη λειτουργία αυτοπροστασίας.

Αιτίες και αντιμετώπιση:

1. **Μπαταρία σχεδόν άδεια** (Η ηλεκτρονική διάταξη προστατεύει την μπαταρία από ζημιά λόγω πλήρους αποφόρτισης).

el ΕΛΛΗΝΙΚΑ

Όταν η μπαταρία είναι σχεδόν άδεια, πρέπει να φορτιστεί ξανά!

2. Μια υπερφόρτωση του εργαλείου για μεγαλύτερη χρονική διάρκεια οδηγεί σε **απενεργοποίηση λόγω υπερθέρμανσης**.

Αφήστε το εργαλείο ή την μπαταρία να κρυώσει.

Υπόδειξη: Το εργαλείο κρυώνει γρηγορότερα, όταν το αφήνεις να λειτουργεί χωρίς φορτίο.

3. Σε περίπτωση **πολύ υψηλής έντασης του ρεύματος** (όπως παρυσιάζεται π.χ. σε περίπτωση μιας εμπλοκής μεγαλύτερης διάρκειας) απενεργοποιείται το εργαλείο

Απενεργοποιήστε το εργαλείο με τον πληκτροδιακόπτη (10). Μετά συνεχίστε κανονικά την εργασία. Αποφύγετε άλλες εμπλοκές.

6.2 Επαναφορτιζόμενη μπαταρία

Φορτίστε την μπαταρία (7) πριν από τη χρήση.

Φορτίστε ξανά την μπαταρία σε περίπτωση πτώσης της ισχύος.

Η ιδανική θερμοκρασία φύλαξης βρίσκεται μεταξύ 10°C και 30°C.

Οι μπαταρίες ιόντων λιθίου "Li-Power" έχουν μια ένδειξη χωρητικότητας και σήμανσης (9):

- Πατήστε το πλήκτρο (8) και η κατάσταση φόρτισης εμφανίζεται μέσω των φωτοдиодων LED.
- Όταν μια φωτοδιόδος (LED) αναβοσβήνει, η μπαταρία είναι σχεδόν άδεια και πρέπει να επαναφορτιστεί.

6.3 Αφαίρεση, τοποθέτηση της μπαταρίας

Αφαίρεση: Πατήστε το πλήκτρο για την απασφάλιση της μπαταρίας (6) και αφαιρέστε την μπαταρία (7).

Τοποθέτηση: Σπρώξτε μέσα την μπαταρία (7) μέχρι να ασφαλίσει.

6.4 Τοποθέτηση, αφαίρεση της πριονόλαμας

 Πριν από όλες τις εργασίες στο εργαλείο: Απομακρύνετε την μπαταρία.

 Μην ακουμπήσετε αμέσως μετά την εργασία την πριονόλαμα, επειδή μπορεί να είναι εξαιρετικά ζεστή και μπορεί να προκαλέσει εγκαυματα του δέρματος.

 Χρησιμοποιείτε κατά κανόνα σπαθόλαμες.

- 1 Στρέψτε το χιτώνιο σύσφιξης (1) στην κατεύθυνση του βέλους και κρατήστε το σταθερά.
- 2 Τοποθετήστε την πριονόλαμα (14) μέχρι τέρμα ή αφαιρέστε την.
- 3 Αφήστε το χιτώνιο σύσφιξης (1) ελεύθερο (Το χιτώνιο σύσφιξης στρέφεται και επανέρχεται στην αρχική του θέση).
- 4 Ελέγξτε την ασφαλή προσαρμογή της πριονόλαμας.

Υπόδειξη σε περίπτωση χρήσης **πριονόλαμων σέγας:** Μπορούν να τοποθετηθούν σπαθόλαμες και πριονόλαμες σέγας. Χρησιμοποιείτε κατά κανόνα σπαθόλαμες. Προσέχετε κατά την τοποθέτηση των πριονόλαμων σέγας ιδιαίτερα, να τοποθετείται η πριονόλαμα σέγας κάθετα μέχρι τέρμα. Γυρίστε το χιτώνιο σύσφιξης (1) αργά στον αρχική του θέση, προσέχοντας να βρισκείται η πριονόλαμα σέγας στο βαθούλωμα.

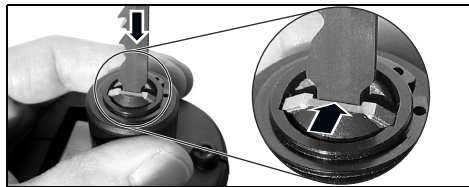

Υπόδειξη: Εάν κάποτε σπάσει μια πριονόλαμα και δεν μπορεί να απομακρυνθεί με το χέρι από τη διάταξη σύσφιξης της πριονόλαμας: Στρέψτε το χιτώνιο σύσφιξης (1) στην κατεύθυνση του βέλους και κρατήστε το σταθερά. Γαντζώστε τη μύτη μιας πριονόλαμας στο σπασμένο κομμάτι και τραβήξτε το έξω. Μια μεταλλική πριονόλαμα με λεπτή οδόντωση είναι ιδιαίτερα κατάλληλη.

6.5 Ρύθμιση του οδηγού

Μετατοπίζοντας τον οδηγό (13) μπορεί να περιοριστεί το βάθος κοπής (π.χ. κατά το πριόνισμα ενός τοίχου).

Μετατοπίζετε κάπου-κάπου τον οδηγό (13), για να πετύχετε μια ομοιόμορφη φθορά της πριονόλαμας.



- 1 Πατήστε το πλήκτρο (12) και μετατοπίστε τον οδηγό (13) στην επιθυμητή θέση.
- 2 Αφήστε το πλήκτρο (12) ελεύθερο, μετατοπίστε τον οδηγό, ώσπου να ασφαλίσει.

 Ελέγξτε την ασφαλή στερέωση του οδηγού (13).

7. Χρήση

7.1 Ενεργοποίηση και απενεργοποίηση, αριθμός διαδρομών

Κλειδωμα λειτουργίας (4):

-  Πληκτροδιακόπτης (10) ασφαλισμένος.
-  Πληκτροδιακόπτης (10) απασφαλισμένος.

Ενεργοποίηση, αριθμός στροφών: Πατήστε τον πληκτροδιακόπτη (10). Ο αριθμός των διαδρομών μπορεί να αλλάξει, πατώντας τον πληκτροδιακόπτη.

Απενεργοποίηση: Αφήστε τον πληκτροδιακόπτη (10) ελεύθερο.

7.2 Υποδείξεις εργασίας

Πριόνισμα:

Χρησιμοποιήστε μια πριονόλαμα κατάλληλη για το υλικό που πρόκειται να πριονίσετε.

Πίστετε το εργαλείο με τον οδηγό (13) πάνω στο επεξεργαζόμενο κομμάτι. Πρώτα ενεργοποιήστε

το εργαλείο και μετά οδηγήστε την πριονόλαμα πάνω στο επεξεργαζόμενο κομμάτι.

Με την κινούμενη πριονόλαμα μην ακουμπήσετε κανένα αντικείμενο ή το έδαφος (κίνδυνος κλοστήματος, σπάσιμο της πριονόλαμας!)

Προσαρμόστε τον αριθμό των παλινδρομήσεων στο υλικό που πρόκειται να πριονίσετε.

Αποφεύγετε την υπερβολική πίεση πάνω στην πριονόλαμα (ιδιαίτερα στις μακρές πριονόλαμες).

Σε περίπτωση μαγκώματος της πριονόλαμας απενεργοποιήστε αμέσως το εργαλείο. Ανοίξτε λίγο τη σχισμή πριονίσματος μ' ένα κατάλληλο αντικείμενο και αφαιρέστε το εργαλείο.

Μετά τον τερματισμό της τομής με το πρίονι, απενεργοποιήστε το εργαλείο και αφαιρέστε το από τη σχισμή πριονίσματος και εναποθέστε το, αφού πρώτα έχει ακινητοποιηθεί η πριονόλαμα (κίνδυνος κλοστήματος).

Ασφαλίστε το εργαλείο με το κλειδίωμα λειτουργίας (4), για την αποφυγή ακούσιας ενεργοποίησης.

Πριονίσματα με βύθισμα στο υλικό:

Τα πριονίσματα με βύθισμα στο υλικό επιτρέπεται να εκτελούνται μόνο σε μαλακά υλικά, όπως ξύλο ή πλαστικό. Χρησιμοποιείτε μόνο κοντές πριονόλαμες.

Κρατάτε το εργαλείο καλά με τα δύο χέρια από τις προβλεπόμενες χειρολαβές, να στέκεστε σταθερά και να εργάζεστε συγκεντρωμένοι.

Βλέπε εικόνα, σελίδα 3: Το εργαλείο πιέζεται με την ακμή του οδηγού (13) πάνω στο επεξεργαζόμενο κομμάτι. Η πριονόλαμα δεν ακουμπά στο επεξεργαζόμενο κομμάτι. Ενεργοποιήστε το εργαλείο. Η γωνία του οδηγού χρησιμεύει ως σημείο περιστροφής, γύρω από το οποίο σηκώνεται αργά το εργαλείο, ενώ η πριονόλαμα εισέρχεται κόβοντας το επεξεργαζόμενο κομμάτι.

8. Συντήρηση

Ξεφουσκάτε το εργαλείο τακτικά μέσα από τις σχισμές αερισμού του κινητήρα με πεπιεσμένο αέρα.

Τακτικός καθαρισμός: Πατήστε το πλήκτρο (12) και αφαιρέστε τον οδηγό (13). Κρατήστε το εργαλείο χωρίς πριονόλαμα κάθετα προς τα κάτω και χτυπήστε με το χέρι ελαφρά πάνω στο εργαλείο. Η συγκεντρωμένη σκόνη πέφτει κάτω. Δε χρειάζεται λάδωμα ή γρασάρισμα.

9. Εξαρτήματα

Χρησιμοποιείτε μόνον γνήσιες επαναφορτιζόμενες μπαταρίες και εξαρτήματα της Metabo.

Βλέπε σελίδα 4.

Χρησιμοποιείτε μόνο εξαρτήματα, τα οποία πληρούν τις απαιτήσεις και τα χαρακτηριστικά στοιχεία που αναφέρονται σε αυτές τις οδηγίες λειτουργίας.

A Πλούσια συλλογή πριονόλαμων για διαφορετικά υλικά και διαφορετικές περιπτώσεις

εφαρμογής

B Φορτιστής

C Μπαταρίες

D Φυσίγιο ψύξης-λίπανσης για την ψύξη των πριονόλαμων κατά το πριόνισμα των μετάλλων.

Πλήρες πρόγραμμα εξαρτημάτων, βλέπε www.metabo.com ή στον κατάλογο.

10. Επισκευή



Οι επισκευές των ηλεκτρικών εργαλείων επιτρέπεται να διενεργούνται μόνον από ηλεκτροτεχνίτες!

Με ηλεκτρικά εργαλεία Metabo που έχουν ανάγκη επισκευής, απευθυνθείτε παρακαλώ στην αντίστοιχη αντιπροσωπία της Metabo. Διευθύνσεις βλέπε www.metabo.com.

Τους καταλόγους ανταλλακτικών μπορείτε να τους κατεβάσετε στη διεύθυνση www.metabo.com.

11. Προστασία περιβάλλοντος

Τηρείτε τους εθνικούς κανονισμούς για την απόσυρση σύμφωνα με τους κανόνες προστασίας του περιβάλλοντος και για την ανακύκλωση των άχρηστων εργαλείων, συσκευασιών και εξαρτημάτων.

Οι μπαταρίες δεν επιτρέπεται να πεταχτούν στα οικιακά απορρίμματα! Επιτρέπεται η ελαττωματικές ή μεταχειρισμένες μπαταρίες στον αντιπρόσωπο της Metabo!

Μην πετάτε τις μπαταρίες στο νερό.



Μόνο για τις χώρες της ΕΕ: Μην πετάτε τα ηλεκτρικά εργαλεία στα οικιακά απορρίμματα! Σύμφωνα με την Ευρωπαϊκή Οδηγία 2002/96/ΕΚ περί ηλεκτρικών και ηλεκτρονικών συσκευών και την ενσωμάτωσή της στο εθνικό δίκαιο, τα ηλεκτρικά εργαλεία πρέπει να συλλέγονται ξεχωριστά και να επιστρέφονται για ανακύκλωση με τρόπο φιλικό προς το περιβάλλον.

Πριν την απόσυρση, εκφορτίστε την μπαταρία στο ηλεκτρικό εργαλείο. Ασφαλίστε τις επαφές από τυχόν βραχυκύκλωμα (π.χ. μονώστε τις με αυτοκόλλητη ταινία).

12. Τεχνικά στοιχεία

Διευκρινίσεις σχετικά με τα στοιχεία στη σελίδα 3. Διατηρούμε το δικαίωμα για αλλαγές, που εξυπηρετούν την τεχνική πρόοδο.

U = Τάση μπαταρίας

n_0 = Αριθμός παλινδρομήσεων χωρίς φορτίο

s = Μήκος παλινδρόμησης

m = Βάρος (με τη μικρότερη μπαταρία)

Οι τιμές μετρήθηκαν σύμφωνα με το πρότυπο EN 60745.

--- Συνεχές ρεύμα

eI ΕΛΛΗΝΙΚΑ

Τα αναφερόμενα τεχνικά στοιχεία εννοούνται με ανοχές (σύμφωνα με τις εκάστοτε ισχύουσες τεχνικές προδιαγραφές).



Τιμές εκπομπής

Αυτές οι τιμές καθιστούν δυνατή την εκτίμηση των εκπομπών του ηλεκτρικού εργαλείου και τη σύγκριση διαφόρων ηλεκτρικών εργαλείων. Ανάλογα με τις συνθήκες εργασίας, την κατάσταση του ηλεκτρικού εργαλείου ή των εξαρτημάτων εργασίας μπορεί το πραγματικό φορτίο να είναι υψηλότερο ή χαμηλότερο. Για την εκτίμηση λάβετε υπόψη τα διαλείμματα εργασίας και τις φάσεις μικρού φορτίου. Με βάση τις αντίστοιχες προσαρμοσμένες τιμές εκτίμησης καθορίστε μέτρα προστασίας για το χρήστη, π.χ. οργανωτικά μέτρα.

Συνολική τιμή κραδασμών (διανυσματικό άθροισμα τριών κατευθύνσεων) υπολογισμένη σύμφωνα με το πρότυπο EN 60745:

$a_{h, B}$ = Τιμή εκπομπής κραδασμών (πριόνισμα μοριοσανίδας, 38 mm)

$a_{h, WB}$ = Τιμή εκπομπής κραδασμών (πριόνισμα σε ξύλο, 100x100 mm)

$K_{h, ...}$ = Ανασφάλεια (ταλάντωση)

Τυπικές ηχητικές στάθμες, αξιολόγηση A:

L_{pA} = Στάθμη ηχητικής πίεσης

L_{WA} = Στάθμη ηχητικής ισχύος

K_{pA}, K_{WA} = Ανασφάλεια

Κατά την εργασία μπορεί να υπάρξει υπέρβαση της στάθμης θορύβου των 80 dB(A).



Χρησιμοποιείτε προστασία ακοής (ωτασπίδες)!

Eredeti használati utasítás

1. Megfelelőségi nyilatkozat

Kizárólagos felelősségünk tudatában kijelentjük: Ezek az akkus kardfűrészek – típus és sorozatszám alapján történő azonosítással *1) – megfelelnek az irányelvek *2) és szabványok *3) összes vonatkozó rendelkezésének. a műszaki dokumentációt *4) - lásd a következő oldalon: 3.

2. Rendeltetésszerű használat

A gép alkalmas fa, fém, műanyag és hasonló anyagok pl. keménygumi stb. fűrészelésére.

A nem rendeltetésszerű használatból eredő mindennemű kárért a felelősség kizárólag a felhasználót terheli.

Feltétlenül tartsa be az általánosan elfogadott balesetvédelmi szabályokat, valamint a mellékelt biztonsági tudnivalókat.

3. Általános biztonsági tudnivalók



Saját testi épsége és elektromos kéziszerszáma védelme érdekében tartsa be az ezzel a szimbólummal jelölt szövegrészekben foglaltakat!



FIGYELMEZTETÉS – A sérülésveszély csökkentése érdekében olvassa át a használati utasítást.



FIGYELMEZTETÉS Olvassa át az **összes biztonsági tudnivalót és utasítást**. A **biztonsági tudnivalók és utasítások betartásának elmulasztása elektromos áramütést, tüzet és/vagy súlyos személyi sérüléseket okozhat.**

Gondosan őrizze meg valamennyi biztonsági tudnivalót és előírást.

Csak ezekkel a dokumentumokkal együtt adja tovább másnak az elektromos kéziszerszámot.

4. Különleges biztonsági tudnivalók

A gépet a szigetelt markolatnál fogva tartsa, ha olyan munkálatokat végez, melyeknél a betétszámmal rejtett elektromos vezetékbe vághat.

A feszültség alatt álló vezeték érintése a gép fém részeit is feszültség alá helyezheti, és ez elektromos áramütést okozhat.

Használaton kívül a szándékolatlan bekapcsolás elkerülésére reteszelve a gépet a bekapcsológátlóval (4).

Beállítás, átalakítás, karbantartás vagy tisztítás előtt vegye ki az akkuegységet a gépből.

Bizonyosodjon meg arról, hogy a gép ki van kapcsolva, mielőtt az akkuegységet behelyezi a helyére.

Mindig viseljen védőszemüveget, munkáskesztyűt, és erős védőcipőt, ha géppel dolgozik!

Győződjön meg róla (pl. fémdetektor segítségével), hogy a megmunkálandó felületben, **nincsen áram-, víz- vagy gázvezeték.**

Vízcsővel fűrészelésekor győződjön meg róla, hogy a cső nem tartalmaz vizet.

Ha hosszabb ideig dolgozik, viseljen fülvédőt. A hosszabb időn keresztül ható erős zajszint halláskárosodást okozhat.

Olyan anyagokat, amelyek megmunkálásakor egészségkárosító porok vagy gőzök keletkeznek (pl. azbeszt), a készülékkel nem szabad megmunkálni.

Ne próbáljon meg nagyon apró munkadarabokat fűrészelni.

A munkadarabot jól rögzítse. Semmi esetre se támassza a munkadarabot kezére vagy lábára.

Csak éles, sérülésmentes fűrészlapot használjon. Ne használjon megrepedt vagy deformálódott fűrészlapot.

A gépet csak felszerelt ütközővel használja. Fűrészeléskor az ütközőnek biztonságosan fel kell feködnie a munkadarabra.

A készülékre felszerelt fogantyúkat mindkét kézzel erősen meg kell tartani, stabil állást elfoglalva a munkára koncentráltan kell dolgozni.

Sérülésveszély az éles fűrészlap következtében.

Ne érjen hozzá a mozgó fűrészlaphoz! A forgácsot és hasonlókat csak a gép nyugalmi helyzetében távolítsa el.

A megmunkálás közben nem szabad a munkadarab alá nyúlni.

Zúzódasveszély a használat során! Tartsa távol az ujját a fűrészlapbefogótól (2).

LED-munkalámpa (2): Ne figyelje a LED-sugarat közvetlenül optikai műszerekkel.



Óvja az akkuegységet a nedvességtől!



Ne tegye ki az akkuegységet tűz hatásának!



Ne használjon sérült vagy deformálódott akkuegységet!

Az akkuegységet ne nyissa fel!

Az akkuegységet érintkezőit ne érintse meg, és ne zárja rövidre!



A hibás Li-ionos akkuegységből enyhén savas, tűzveszélyes folyadék folyhat ki!



Ha az akkumulátorfolyadék kifolyik és érintkezésbe kerül a bőrrel, azonnal öblítse le bő vízzel. Ha az akkumulátorfolyadék a szemébe kerül, tiszta vízzel mossa ki, és haladéktanul vesse alá magát orvosi kezelésnek!

Egy meghibásodott gép esetén ki kell venni a gépből az akkuegységet.

A porterhelés csökkentése:

 A géppel való munkavégzés során keletkező részecskék rákkeltő, allergiás reakciót kiváltó, légúti megbetegedéseket, születési hibákat vagy egyéb reprodukciós károsodásokat okozó anyagokat tartalmazhatnak. Néhány példa az ilyen anyagokra: ólom (ólomtartalmú réteg), ásványi por (falazatból, betonból stb.), a fakezelés kiegészítő anyagai (kromát, favedő anyagok), egyes fafajták (mint tölgy- vagy bükkfa por) fémek, azbeszt. A kockázat függ attól, hogy a felhasználó vagy a közelben tartózkodó személyek mennyi ideig állnak ezen terhelésnek alatt.

Figyeljen arra, hogy ne kerüljön a testébe részecske.

Ezen anyagok okozta terhelés csökkentése érdekében: gondoskodjon a munkavégzés területének jó szellőzéséről és viseljen megfelelő védőfelszerelést, mint pl. olyan álarcot, amely képes a mikroszkopikus részecskék kiszűrésére.

Vegye figyelembe az anyagra, személyzetre, felhasználásra és a felhasználás helyére vonatkozó érvényes irányelveket (pl. munkavédelmi előírásokat, hulladéktávoltítást).

Fogja fel a keletkező részecskéket, kerülje a környezetbe való lerakódást.

Használjon a speciális munkavégzéshez alkalmas tartozékokat. Így kevesebb részecske jut ellenőrzetlenül a környezetbe.

Használjon megfelelő porleszívó berendezést.

Csökkentse a porterhelést a következők szerint:

- ne irányítsa magára, a közelben tartózkodó személyekre vagy a lerakódott porra a kiáramló részecskéket és a gépből kiáramló levegőt,
- használjon elszívó berendezést és/vagy légtisztító berendezést,
- szellőztesse megfelelően a munkavégzés területét és tartsa azt porszívózással tisztán. Seprés vagy lefújás felkavarja a port.
- Szívja le vagy mossa ki a védőruházatot. Ne fújja azt le, ne porolja ki vagy ne kefélje le.

A lítium-ionos akkuegység szállítása:

A lítium-ionos akkuegység szállítása a veszélyes anyagokról szóló rendelet (UN 3480 und UN 3481) hatálya alá esik. A lítium-ionos akkuegység szállítása során mindig tájékozódjon az aktuálisan érvényes előírásokról. Adott esetben érdeklődjön az szállító vállalatnál. Tanúsítvánnyal ellátott csomagolás a Metabo vállalatnál igényelhető.

Csak akkor adjon fel akkuegységet, ha annak háza sértetlen és abból nem lép ki folyadék. Feladásához vegye ki az akkuegységet a gépből. Biztosítsa az érintkezők rövidzárlat elleni védelmét (pl. ragasztószalaggal).

5. Áttekintés

Lásd a 2. oldalt.

- 1 Fűrészlapbefogó szablya- és szűrőfűrészlapokhoz
- 2 LED-munkalámpa
- 3 első fogantyú

- 4 Bekapcsolásgátló: a nyomókapcsoló (10) reteszelésére szolgál a szándékolatlan bekapcsolás elkerülése céljából.
- 5 Hátsó fogantyú
- 6 nyomógomb az akkuegység kiretészeléséhez
- 7 akkuegység *
- 8 kapacitáskijelző nyomógomb *
- 9 kapacitás- és figyelmeztető kijelző *
- 10 Nyomókapcsoló
- 11 Kapacitáskijelző az akku töltési szintjének ellenőrzéséhez
- 12 Gomb az ütköző beállításához
- 13 Ütköző
- 14 Fűrészlap *

* felszereltségtől függő/nem része a szállítási terjedelemnek

6. Használat

6.1 A gép többfunkciós felügyeleti rendszere

 Ha a gép önműködően kikapcsol, akkor az elektronika aktiválta az önvédő üzemmódot.

Okok és elhárítás:

1. **Az akkuegység majdnem lemerült** (Az elektronika védi az akkuegységet a mélykisülés okozta károkkal szemben).

Ha az akkuegység majdnem lemerült, akkor azt ismét fel kell tölteni!

2. A gép hosszan tartó túlterhelése **hőmérséklet-kikapcsoláshoz** vezet.

Hagyja kihűlni a gépet vagy az akkuegységet.

Megjegyzés: A gép gyorsabban lehűl, ha üresjáratban járhatja.

3. **Túl nagy áramerősségnél** (amilyen pl. egy hosszabb ideig tartó elakadásnál fellép) a gép kikapcsol.

Kapcsolja ki a gépet a nyomókapcsolóval (10). Azután a szokásos módon lehet tovább dolgozni. Kerülje el a további elakadást.

6.2 Akkuegység

Töltse fel az akkuegységet (7) használat előtt.

Az akkuegységet teljesítménycsökkenéskor töltsen fel újra.

Optimális tárolási hőmérséklet: 10°C és 30°C között.

A „Li-Power“, „LiHD“ Li-ionos akkuegységek kapacitás- és figyelmeztető kijelzővel (9) rendelkeznek:

- Nyomja meg a gombot (8) és a LED-lámpák kijelzik a töltésszintet.
- Ha valamelyik LED-lámpa villog, az akkuegység majdnem teljesen lemerült, és újra fel kell tölteni.

6.3 Az akkuegység kivétele, behelyezése

Kivétele: Nyomja be az akkuegység-retesz gombot (6) és vegye ki az akkuegységet (7).

Behelyezés: Nyomja be reteszeldősis az akkuegységet (7).

6.4 A fűrészlap behelyezése, kivétele

 Mielőtt bármilyen munkát végezne a gépen: vegye ki az akkuegységet.

 Közvetlenül a munka után ne érintse a fűrészlapot, mivel az rendkívül forró lehet és égési sérüléseket okozhat.

 Ajánlatos a szablyafűrészlapok használata.

- 1 A befogóhüvelyt (1) fordítsa a nyíl irányába és tartsa meg.
- 2 Helyezze be ütközésig, ill. vegye ki a fűrészlapot (14).
- 3 Engedje el a befogóhüvelyt (1) (A befogóhüvely visszafordul a kiindulási helyzetébe.).
- 4 Ellenőrizze a fűrészlap biztonságos illeszkedését.

Tudnivaló szűrőfűrészlapok használata esetén: Szablyafűrészlapok és szűrőfűrészlapok is használhatók. Ajánlatos a szablyafűrészlapok használata. A szűrőfűrészlapok behelyezésekor különösen ügyeljen arra, hogy azokat függőlegesen, ütközésig helyezze be. Fordítsa vissza lassan a feszítőhüvelyt (1) annak kiindulási helyzetébe és közben ügyeljen arra, hogy a szűrőfűrészlap a mélyedésben legyen.

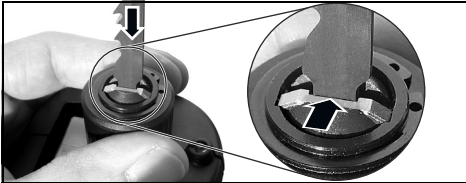

Tudnivaló: ha letört a fűrészlap és nem vehető ki kézzel a fűrészlapbefogóból, akkor forgassa a befogóhüvelyt (1) a nyíl irányába és tartsa meg. Akassza be egy fűrészlap csúcsát a letört részbe és húzza ki azt. A leginkább egy finomfogú fémfűrészlap alkalmas erre.

6.5 Ütköző beállítása

Az ütköző (13) eltolásával korlátozható a vágási mélység (pl. fal előtti fűrészeléskor).

Esetenként tolja el az ütközőt (13), hogy biztosítsa a fűrészlap egyenletes kopását.



- 1 Nyomja meg a gombot (12), és tolja el az ütközőt (13) a kívánt pozícióba.
- 2 Engedje el a gombot (12), és tolja el az ütközőt bepattanásig.

 Ellenőrizze az ütköző (13) biztonságos helyzetét.

7. Használat

7.1 Be- és kikapcsolás, löketség

Bekapcsolásgátló (4):

-  A nyomókapcsoló (10) reteszelt.
-  A nyomókapcsoló (10) kioldott.

Bekapcsolás, fordulatszám: Nyomja meg a kapcsolóbillentyűt (10). A löketszámot a nyomókapcsolóval, annak benyomásával módosíthatja.

Kikapcsolás: Engedje el a kapcsolóbillentyűt (10).

7.2 Munkavégzésre vonatkozó utasítás

Fűrészelés:

A fűrészelőndő anyaghoz való fűrészlapot használjon.

Nyomja a gépet az ütközővel (13) a munkadarabnak. Kapcsolja be a gépet, csak aztán vezesse a fűrészlapot a munkadarabnak.

A mozgó fűrészlappal ne érintsen tárgyakat vagy a padlót (visszaütés és fűrészlaptörés veszélye!).

A löketszámot igazítsa a fűrészelőndő anyaghoz.

Kerülje el, hogy túlzott nyomás nehezedjen a fűrészlapra (különösen hosszú fűrészlapoknál).

A fűrészlap beszorulásakor azonnal kapcsolja ki a gépet. Egy megfelelő szerszámmal kissé tárgítsa ki a vágási rést és vegye ki a gépet.

A vágás befejezése után kapcsolja ki a gépet, és csak akkor vegye ki a vágási résből és tegye le, ha a fűrészlap már leállt (visszaütés veszélye).

A szándékolatlan bekapcsolás elkerülésére reteszelve a gépet a bekapcsolásgátlóval (4).

Merülő vágás:

Merülő vágást csak lágy anyagokban, mint fában vagy műanyagban végezzen. Csak rövid fűrészlapot használjon.

A készülékre felszerelt fogantyúkat mindkét kézzel erősen meg kell tartani, stabil állást elfoglalva, a munkára koncentráltan kell dolgozni.

Lásd az ábrát a 3. oldalon: a gépet az ütköző (13) élével a munkadarab felé kell nyomni. A fűrészlap nem érinti a munkadarabot. Kapcsolja be a gépet. Az ütköző sarka szolgál forgáspontként, ami körül a gép lassan felegyenesedik, miközben a fűrészlap bevág a munkadarabba.

8. Karbantartás

A motor szellőzőnyílásán át rendszeresen fúvassa ki a gépet sűrített levegővel.

Végezzen rendszeres tisztítást: nyomja meg a gombot (12) és vegye ki az ütközőt (13). Tartsa a gépet fűrészlap nélkül függőlegesen lefelé és ütögesse meg finoman kézzel a gépet. Az összegyűlt por kihullik. Ne olajozza vagy zsírozza.

9. Tartozékok

Csak eredeti Metabo akkuegységeket és tartozékokat használjon. Lásd a 4. oldalt.

Csak olyan tartozékokat használjon, amelyek megfelelnek az ebben a használati utasításban megadott követelményeknek és adatoknak.

- A Bőséges fűrészlapválaszték a legkülönbözőbb anyagokhoz és feladatokhoz
- B Töltőkészülék
- C Akkuegységek
- D Hűtő-kenő anyag fűrészlapok hűtésére fémekek fűrészélése során

A teljes tartozékprogram a www.metabo.com honlapon vagy a katalógusban található.

10. Javítás

 Elektromos kéziszerszámot csak elektromos szakember javíthat!

A javításra szolgáló Metabo elektromos kéziszerszámokkal forduljon Metabo szakkereskedőjéhez. A címeket a www.metabo.com oldalon találja.

A pótalkatrészek listája letölthető a www.metabo.com oldalról.

11. Környezetvédelem

A régi gépek, csomagolások és tartozékok környezetbarát ártalmatlanításával és újrahasznosításával kapcsolatban tartsa be a helyi előírásokat.

Az akkuegységet ne dobja a háztartási hulladékba! Juttassa vissza a sérült vagy elhasznált akkuegységet a Metabo kereskedőknek!

Az akkuegységet ne dobja vízbe!

 Csak EU-tagországok esetében: elektromos kéziszerszámot soha ne dobjon háztartási hulladék közé! Az elektromos és elektronikus berendezések hulladékairól szóló 2002/96/EK irányelv és annak nemzeti jogi átvétele értelmében a használt elektromos kéziszerszámokat szelektíven kell gyűjteni, és lehetővé kell tenni azok környezetkímélő újrahasznosítását. Működtesse a készüléket az akkuegység teljes lemerüléséig. Biztosítsa az érintkezők rövidzárlat elleni védelmét (pl. ragasztószalaggal).

12. Műszaki adatok

Az adatok értelmezését lásd a 3. oldalon.

A változtatás jogát a műszaki fejlesztés érdekében fenntartjuk.

- U = Az akkuegység feszültsége
- n_0 = üresjáratú löketség
- s = lökethossz
- m = súly (a legkisebb akkuegységgel)

A mérési eredményeket az EN 60745 szabvány szerint határoztuk meg.

== Egenáram

A fenti adatoknak túrése van (a mindenkor érvényben levő szabványoknak megfelelően).

 **Kibocsátási értékek**
Ezek az értékek lehetővé teszik az elektromos szerszám kibocsátási értékeinek meghatározását, illetve különböző elektromos szerszámok összeha-

sonlítását. Az alkalmazási feltételektől, az elektromos szerszám állapotától vagy a használt betétszerszámoktól függően a tényleges környezeti terhelés nagyobbra vagy kisebbre is adódhat. A becsléshez vegye figyelembe a munkaszüneteket és az alacsonyabb környezeti terheléssel járó fázisokat is. A megfelelően alkalmazott becslési értékek alapján írjon elő védőintézkedéseket a felhasználó számára, illetve hozzon szervezési intézkedéseket.

Érdeő rezgés (a három különböző irányú rezgés vektoriális összege) meghatározása az EN 60745 szabvány szerint:

$a_{h, B}$ = Rezgés kibocsátási érték (forgácslap fűrészélése, 38 mm)

$a_{h, WB}$ = Rezgés kibocsátási érték (fa fűrészélésekor, 100x100 mm)

$K_{h, \dots}$ = Bizonytalanság (rezgés)

Jellemző A-osztályú zajszint:

L_{pA} = hangnyomásszint

L_{WA} = hangteljesítményszint

K_{pA}, K_{WA} = bizonytalanság

Munka közben a zajszint túllépheti a 80 dB(A) értéket.

 **Viseljen hallásvédő eszközt!**

Оригинальное руководство по эксплуатации

1. Декларация соответствия

Мы с полной ответственностью заявляем: Эти аккумуляторные сабельные пилы идентификацией по типу и серийному номеру *1), отвечают всем соответствующим требованиям директив *2) и норм *3). Техническая документация для *4) - см. с. 3.

2. Использование по назначению

Инструмент предназначен для пиления древесины, металлов, пластмасс или материалов типа эбонита, стеклопластика и т. д.

За ущерб, возникший в результате использования не по назначению, ответственность несет только пользователь.

Необходимо соблюдать общепринятые правила техники безопасности, а также указания, прилагаемые к данному руководству.

3. Общие указания по технике безопасности



Для вашей собственной безопасности и защиты электроинструмента от повреждений соблюдайте указания, отмеченные данным символом!



ПРЕДУПРЕЖДЕНИЕ! Для снижения риска травмирования прочтите руководство по эксплуатации.



ПРЕДУПРЕЖДЕНИЕ! Прочтите все инструкции и указания по технике безопасности. *Невыполнение инструкций и указаний по технике безопасности может привести к поражению электрическим током, возгоранию и/или к получению тяжелых травм.*

Сохраните все инструкции и указания по технике безопасности.

Передавайте инструмент следующему владельцу только вместе с этими документами.

4. Специальные указания по технике безопасности

При выполнении работ вблизи скрытой электропроводки держите инструмент только за изолированные поверхности. Контакт с токопроводящим кабелем может вызвать подачу напряжения на металлические части инструмента и стать причиной удара током.

Если электроинструмент не используется, заблокируйте его блокировкой (4) во избежание непреднамеренного включения.

Извлекайте аккумуляторный блок из электроинструмента перед каждой регулировкой/перенастройкой/техобслуживанием/очисткой.

Убедитесь в том, что инструмент при установке аккумуляторного блока выключен.

При работе с электроинструментом всегда надевайте защитные очки, рабочие перчатки и нескользящую обувь!

Убедитесь, что в том месте, где будут производиться работы, **не проходят линии электро-, водо- и газоснабжения** (например, с помощью металлоискателя).

При пилении водопроводных труб удостоверьтесь, что в них нет воды.

При длительной работе пользуйтесь защитными наушниками. Длительное воздействие высокого уровня шума может привести к нарушениям слуха.

Не допускается обработка материалов, выделяющих опасные для здоровья пыль или пары (в частности, асбеста).

Не пытайтесь резать слишком маленькие заготовки.

Надёжно фиксируйте обрабатываемую деталь. Ни в коем случае не подпирайте заготовку рукой или ногой.

Используйте только острые и неповреждённые пильные диски. Не используйте повреждённые пильные диски или пильные диски с изменённой формой.

Используйте электроинструмент только со смонтированным упором. При пилении упор должен плотно прилегать к обрабатываемой детали.

Всегда крепко держите инструмент двумя руками за рукоятки, примите устойчивое положение и сконцентрируйте всё внимание на работе.

Опасность травмирования острым пильным полотном.

Не прикасайтесь к движущемуся пильному полотну! Удаляйте опилки и тому подобное только после полной остановки инструмента.

Во время обработки не беритесь за заготовку снизу.

Опасность защемления пальцев во время работы! Держите руки как можно дальше от зажимного приспособления (2) для пильного полотна.

Светодиодная подсветка (2): не смотрите на горящий светодиод через оптические приборы.



Примите меры по защите аккумуляторного блока от попадания влаги!



Не подвергайте аккумуляторные блоки воздействию открытого огня!

Не используйте дефектные или деформированные аккумуляторные блоки!

Не вскрывайте аккумуляторные блоки!

Не касайтесь контактов аккумуляторных блоков/не замыкайте их накоротко!



Из неисправного литий-ионного аккумулятора блока может вытекать слабо-кислая горючая жидкость!



Если электролит пролился и попал на кожу, немедленно промойте этот участок большим количеством воды. При попадании электролита в глаза промойте их чистой водой и срочно обратитесь к врачу!

В случае поломки инструмента извлеките из него аккумуляторный блок.

Снижение пылевой нагрузки:



Частицы, образующиеся при работе данного инструмента, могут содержать вещества, которые способствуют развитию рака, появлению аллергических реакций, заболеваний дыхательных путей, возникновению тератогенных патологий или заболеваний репродуктивной системы.

Несколько примеров подобных веществ: свинец (в содержащем свинец ЛКП), минеральная пыль (от строительного кирпича, бетона и т.п.), присадки для деревообработки (соли хромовой кислоты, средства защиты древесины), некоторые виды древесины (например, пыль от дуба или бука), металлы, асбест.

Степень риска зависит от продолжительности воздействия этих веществ на пользователя или находящихся вблизи людей.

Не допускайте попадания частиц обрабатываемого материала в организм. Для уменьшения вредного воздействия этих веществ: обеспечьте хорошую вентиляцию рабочего места и носите подходящие средства защиты, например, респираторы, которые способны фильтровать микроскопические частицы.

Соблюдайте директивы, распространяющиеся на обрабатываемый материал, персонал, вариант применения и место проведения работ (например, положение об охране труда, утилизации).

Обеспечьте удаление образующихся частиц, не допускайте образования отложений в окружающем пространстве.

Для выполнения особых работ используйте подходящие принадлежности. Это позволит сократить неконтролируемое попадание частиц в окружающее пространство.

Используйте подходящее вытяжное устройство.

Уменьшить пылевую нагрузку вам помогут следующие меры:

- не направляйте выбрасываемые из инструмента частицы и отработанный воздух на себя, находящихся рядом людей или на скопления пыли,
- используйте вытяжное устройство и/или воздухоочиститель,
- хорошо проветривайте рабочее место и содержите его в чистоте, используя пылесос. Подметание или продувка только поднимает пыль в воздух;

- защитную одежду обрабатывайте пылесосом или стирайте. Не продувайте одежду воздухом, не выбивайте и не сметайте с нее пыль.

Транспортировка литий-ионных аккумуляторных блоков

Транспортировка литий-ионных аккумуляторных блоков подпадает под действие Правил перевозки опасных грузов (UN 3480 и UN 3481). При отправке литий-ионных аккумуляторных блоков уточните действующие предписания. При необходимости проконсультируйтесь со своей транспортной компанией. Сертифицированную упаковку можно приобрести в фирме Metabo.

Транспортировка аккумуляторных блоков возможна только в том случае, если корпус не поврежден и из него не вытекает жидкость. Для отправки аккумуляторного блока выньте его из инструмента. Примите меры для исключения короткого замыкания контактов (например, изолируйте клейкой лентой).

5. Обзор

См. с. 2.

- 1 Зажимное приспособление для пильных полотен
- 2 Светодиодная подсветка
- 3 Передняя рукоятка
- 4 Блокировка включения: для блокировки нажимного переключателя (10) во избежание непреднамеренного включения электроинструмента.
- 5 Задняя рукоятка
- 6 Кнопка разблокировки аккумуляторного блока
- 7 Аккумуляторный блок *
- 8 Кнопка индикатора емкости *
- 9 Сигнальный индикатор емкости *
- 10 Нажимной переключатель
- 11 Индикация ёмкости для контроля уровня заряда аккумулятора
- 12 Кнопка для регулировки упора
- 13 Упор
- 14 Пильное полотно *

* в зависимости от комплектации/не входит в комплект поставки

6. Эксплуатация

6.1 Многофункциональная система контроля электроинструмента



Если происходит автоматическое выключение электроинструмента, это означает, что электронный блок активизировал режим самозащиты.

Причины и способы устранения неисправности:

1. Аккумуляторный блок почти разрядился

(электроника защищает аккумуляторный блок от повреждения вследствие глубокого разряда).

Если аккумуляторный блок почти разрядился, необходимо снова зарядить его!

2. При длительной перегрузке инструмента срабатывает **тепловая защита**.

Подождите, пока инструмент или аккумуляторный блок не остынут.

Указание: электроинструмент охлаждается быстрее в режиме холостого хода.

3. При **слишком высокой силе тона** (как, например, в случае продолжительной блокировки) электроинструмент отключается.

Выключите электроинструмент нажимным переключателем (10). После этого продолжайте работу в нормальном режиме. Избегайте блокировки в дальнейшем.

6.2 Аккумуляторный блок

Перед использованием зарядите аккумуляторный блок (7).

При снижении мощности снова зарядите аккумуляторный блок.

Оптимальная температура хранения находится в пределах от 10 °C до 30 °C.

Литий-ионные аккумуляторные блоки «Li-Power, LiHD» имеют сигнальный индикатор емкости (9):

- Нажмите на кнопку (8), и светодиоды покажут степень заряда аккумулятора.
- Один мигающий светодиод указывает на то, что аккумуляторный блок почти разряжен и требует зарядки.

6.3 Снятие и установка аккумуляторного блока

Извлечение: нажмите кнопку разблокировки (6) и извлеките аккумуляторный блок (7).

Установка: вставьте аккумуляторный блок (7) до фиксации.

6.4 Установка, снятие пильного полотна

 Перед проведением любых работ на электроинструменте вынимайте из него аккумуляторный блок.

 Непосредственно после работы не прикасайтесь к пильному полотну, т. к. оно может быть очень горячим и вызывать ожоги кожи.

 Как правило, используйте пильные полотна для сабельных пил.

- 1 Поверните зажимную гильзу (1) в направлении стрелки и удерживайте её в этом положении.
- 2 Вставьте до упора или выньте пильное полотно (14).
- 3 Отпустите зажимную гильзу (1) (втулка вернётся в своё исходное положение).
- 4 Проверьте фиксацию пильного полотна.

Указание по использованию пильных

полотен: допускается установка пильных полотен для лобзиков и сабельных пил. Как правило, используйте пильные полотна для сабельных пил. При установке пильных полотен для лобзиков обратите особое внимание на то, что такие полотна следует вставлять вертикально до упора. Медленно поворачивайте зажимную гильзу (1) в её исходное положение, убедившись в том, что пильное полотно находится в углублении.

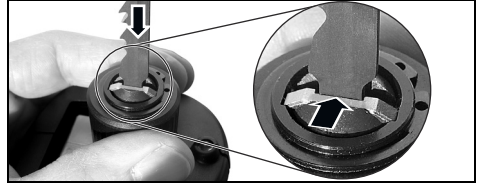

Указание: если пильное полотно сломано и не вынимается вручную из зажимного приспособления: поверните зажимную гильзу (1) в направлении стрелки и удерживайте её в этом положении. Зацепите остриём пильного полотна сломанную часть и извлеките её. Лучше всего для этого подходит пильное полотно по металлу с мелкими зубом.

6.5 Регулировка упора

Сдвигая упор (13) можно ограничивать глубину пиления (например, при пилении перед стеной).

Время от времени сдвигайте упор (13), чтобы обеспечить равномерный износ пильного полотна.

- 1 Нажмите кнопку (12) и сдвиньте упор (13) в нужное положение.
- 2 Отпустите кнопку (12) и сдвигайте упор до его фиксации.





Проверьте надёжное крепление упора (13).

7. Эксплуатация

7.1 Включение/выключение, частота хода

Блокиратор включения (4):

-  Нажимной переключатель (10) блокирован.
-  Нажимной переключатель (10) разблокирован.

Включение, частота вращения: нажмите на переключатель (10). Нажатием на переключатель можно изменять частоту хода.

Выключение: отпустите нажимной переключатель (10).

7.2 Указания по эксплуатации

Пиление:

Используйте пильное полотно, предназначенное для обрабатываемого материала.

Прижмите электроинструмент упором (13) к заготовке. Включите электроинструмент, лиш

после этого подведите пыльное полотно к заготовке.

Не касайтесь движущимся пыльным полотном никаких предметов или земли (опасность отдачи, облом пыльного полотна!)

Настройте частоту хода на обрабатываемый материал.

Избегайте излишнего давления на пыльное полотно (особенно при работе с длинными пыльными полотнами).

При защемлении пыльного полотна немедленно выключите электроинструмент. Немного разведите пропил с помощью подходящего инструмента и выньте электроинструмент.

После окончания пиления выключите электроинструмент, выньте его из пропила и отложите в сторону лишь после того, как пыльное полотно полностью остановится (опасность отдачи).

Заблокируйте электроинструмент блокировкой (4) во избежание непреднамеренного включения.

Погружные пропилы:

Погружные пропилы можно выполнять только в мягких материалах, таких, как древесина или пластик. Используйте только короткие пыльные полотна.

Крепко держите инструмент двумя руками за рукоятки, примите устойчивое положение и сконцентрируйте всё внимание на работе.

См. рис. В, с. 3: электроинструмент прижимается краем упора (13) к заготовке. Пыльное полотно не касается обрабатываемой детали. Включите инструмент. Угол упора служит центром вращения, чтобы медленно направлять электроинструмент, при этом пыльное полотно врезается в обрабатываемую деталь.

8. Техническое обслуживание

Регулярно продувайте электроинструмент сжатым воздухом через вентиляционные щели в корпусе двигателя.

Регулярная очистка: нажмите кнопку (12) и извлеките упор (13). Удерживая электроинструмент (без установленного пыльного полотна) по направлению вертикально вниз, слегка постучите по нему рукой. Накопившаяся пыль выпадет наружу. Не смазывайте маслом или консистентной смазкой.

9. Принадлежности

Используйте только оригинальные аккумуляторные блоки и принадлежности Metabo.

См. с. 4.

Используйте только те принадлежности, которые отвечают требованиям и параметрам, перечисленным в данном руководстве по эксплуатации.

A Обширный ассортимент пыльных полотен для самых разных материалов и областей

применения

- B Зарядное устройство
- C Аккумуляторные блоки
- D Смазочный стержень для охлаждения пыльных полотен при пиления металлов.

Программа принадлежности см. на сайте www.metabo.com или в каталоге.

10. Ремонт



К ремонту электроинструмента допускаются только квалифицированные специалисты-электрики!

Для ремонта электроинструмента производства Metabo обращайтесь в ближайшее представительство Metabo. Адреса см. на сайте www.metabo.com.

Списки запасных частей можно скачать на сайте www.metabo.com.

11. Защита окружающей среды

Выполняйте национальные правила утилизации и переработки отслужившего электроинструмента, упаковки и принадлежностей.

Не утилизируйте аккумуляторные блоки вместе с бытовыми отходами! Сдавайте неисправные или отслужившие аккумуляторные блоки дилеру фирмы Metabo!

Не выбрасывайте аккумуляторные блоки в водоемы!



Только для стран ЕС: не выбрасывайте электроинструменты вместе с бытовыми отходами! Согласно Директиве 2002/96/EG по отходам электрического и электронного оборудования и гармонизированным национальным стандартам бывшие в употреблении электроприборы и электроинструменты подлежат отдельной утилизации с целью их последующей экологически безопасной переработки. Прежде чем произвести утилизацию аккумуляторного блока, разрядите его в электроинструменте. Примите меры во избежание короткого замыкания контактов (например, изолируйте клейкой лентой).

12. Технические характеристики

Пояснения к данным, указанным на с. 3.

Оставляем за собой право на технические изменения.

U = напряжение аккумуляторного блока
 n_0 = частота хода на холостых оборотах
 s = длина хода
 m = масса (с самым легким аккумуляторным блоком)

Результаты измерений получены в соответствии со стандартом EN 60745.

--- Постоянный ток

На указанные технические характеристики распространяются допуски, предусмотренные действующими стандартами.



Значения шума и вибрации

Эти значения позволяют оценивать и сравнивать шум и вибрацию, создаваемые при работе различных электроинструментов. В зависимости от условий эксплуатации, состояния электроинструмента или рабочих (сменных) инструментов фактическая нагрузка может быть выше или ниже. При определении примерного уровня шума и вибрации учитывайте перерывы в работе и фазы работы с пониженной (шумовой) нагрузкой. Определите перечень организационных мер по защите пользователя с учетом тех или иных значений шума и вибрации.

Суммарное значение вибрации (векторная сумма трех направлений) рассчитывается в соответствии со стандартом EN 60745:

$a_{h, v}$ = значение вибрации
(пиление ДСП, 38 mm)

$a_{h, wv}$ = значение вибрации
(пиление по древесине, 100x100 mm)

$K_{h, \dots}$ = коэффициент погрешности (вибрация)

Уровень шума по методу А:

L_{pA} = уровень звукового давления

L_{WA} = уровень звуковой мощности

K_{pA}, K_{WA} = коэффициент погрешности

Во время работы уровень шума может превышать 80 дБ(А).



Надевайте защитные наушники!



Информация для покупателя:

Сертификат соответствия:

Сертификат соответствия: № TC RU C-DE.AI30.V.01486, срок действия с 24.03.2015 по 23.03.2020 г., выдан органом по сертификации продукции «ИВАНОВО-СЕРТИФИКАТ» ООО «Ивановский Фонд Сертификации»; Адрес(юр. и факт.): 153032, Российская Федерация, Ивановская обл., г. Иваново, ул. Станкостроителей, д. 1; тел. (4932)23-97-48; факс (4932)23-97-48; E-mail: ivfs@mail.ru; Аттестат аккредитации № РОСС RU.0001.11 AI30 от 20.06.14 г., выдан Федеральной службой по аккредитации

Страна изготовления: Китай

Производитель: "Metabowerke GmbH",
Metaboallee 1, D-72622 Nuertingen, Германия

Импортер в России:

ООО "Метабо Евразия"

Россия, 127273, Москва

ул. Березовая аллея, д 5 а, стр 7, офис 106

тел.: +7 495 980 78 41

Дата производства зашифрована в 10-значном серийном номере инструмента, указанном на его шильдике. 1 я цифра обозначает год, например «4» обозначает, что изделие произведено в 2014 году. 2 я и 3 я цифры обозначают номер месяца в году производства, например «05» - май

Срок службы изделия составляет 7 лет. Не рекомендуется к эксплуатации по истечении 5 лет хранения с даты изготовления без предварительной проверки (дату изготовления см. на этикетке).

Metabowerke GmbH
Metabo-Allee 1
72622 Nuertingen
Germany
www.metabo.com

metabo[®]
PROFESSIONAL POWER TOOL SOLUTIONS