

УВАЖАЕМЫЙ ПОКУПАТЕЛЬ!

Благодарим Вас за выбор продукции ELITECH! Мы рекомендуем Вам внимательно ознакомиться с данным руководством и тщательно соблюдать предписания по мерам безопасности, эксплуатации и техническому обслуживанию изделия.

Содержащаяся в руководстве информация основана на технических характеристиках, имеющихся на момент выпуска руководства.

Настоящий паспорт содержит информацию, необходимую и достаточную для надежной и безопасной эксплуатации изделия.

В связи с постоянной работой по совершенствованию изделия изготовитель оставляет за собой право на изменение его конструкции, не влияющее на надежность и безопасность эксплуатации, без дополнительного уведомления. Цвет и форма изделия в руководстве по эксплуатации могут отличаться от оригинала.

СОДЕРЖАНИЕ

1. Назначение	4
2. Основные правила техники безопасности	4
3. Устройство триммера	6
4. Комплектация.....	7
5. Технические характеристики	7
6. Сборка и подготовка к работе	8
7. Запуск триммера	15
8. Останов триммера	16
9. Порядок работы.....	16
10. Техническое обслуживание.....	18
11. Возможные неисправности и методы их устранения.....	23
12. Транспортировка и хранение.....	24
13. Утилизация.....	25
14. Срок службы	25
15. Гарантия	25
16. Данные о производителе, импортере, сертификате/декларации и дате производства.....	25

1. НАЗНАЧЕНИЕ

Триммер предназначен для кошения травы на приусадебных и дачных участках, в парках и садах, обочинах дорог и аналогичных территориях с травяным покрытием.

Триммер обеспечивает устойчивую работу при температуре окружающей среды от +5°C до +35°C и относительной влажности воздуха не более 80%.

При правильном соблюдении правил техники безопасности работа с триммером будет легкой и безопасной.

2. ОСНОВНЫЕ ПРАВИЛА ТЕХНИКИ БЕЗОПАСНОСТИ

Перед эксплуатацией триммера внимательно прочитайте руководство по эксплуатации, ознакомьтесь с органами управления и правилами техники безопасности. Не выбрасывайте руководство, оно может понадобиться Вам в будущем.

Перед началом работы всегда проверяйте правильность сборки триммера. Проверяйте правильность установки и надежность крепления всех элементов триммера, особенно катушки с леской, ножа и защитного кожуха.

Перед включением триммера удалите с обрабатываемой территории посторонние предметы (камни, ветки, арматуру и т.д.). Используйте средства индивидуальной защиты (очки, наушники, защитную обувь и одежду). Посторонний предмет может отскочить от режущего элемента триммера и нанести серьезные травмы, если не использовать средства индивидуальной защиты.

Во время работы в радиусе 15 м не должно находиться посторонних лиц, особенно детей. К работе с триммером не допускаются лица, не достигшие 18 лет, а также лица в состоянии алкогольного или наркотического опьянения. Не рекомендуется работать с триммером в состоянии сильной усталости или после приема медикаментов.

Работайте с триммером только в светлое время суток или при хорошем искусственном освещении.

Не оставляйте работающий триммер без присмотра. Всегда отключайте триммер, когда оставляете его без присмотра или при переходе с одного обрабатываемого участка на другой, а также при перерывах в работе, заправке топливом и техническом обслуживании.

Не погружайте триммер в воду или другую жидкость – это может привести к коррозии деталей триммера и повреждениям.

Запрещается эксплуатировать триммер в закрытых помещениях (теплицы, парники и т.д.). Это может привести к отравлению выхлопными газами.

Данный триммер имеет четырехтактный двигатель. Перед началом работы залейте в топливный бак бензин АИ92, а в масляный картер - 4-тактное моторное масло для двигателей воздушного охлаждения в объеме, указанном

в технических характеристиках.

Любой вид ремонта триммера, кроме чистки, должен производиться в авторизованном сервисном центре Elitech.

Критерии предельного состояния

Внимание! При возникновении посторонних шумов при работе триммера, механических повреждений корпуса, утечки топлива из бензобака, необходимо немедленно выключить триммер и обратиться в авторизованный сервисный центр для устранения неисправностей.

Используемые предупреждающие символы



Используйте средства защиты органов зрения и слуха



Используйте защитные перчатки



Используйте специальную защитную обувь



Прочитайте руководство по эксплуатации



Очистите обрабатываемый участок от посторонних предметов (камни, стекла, ветки). Попад под триммерную головку, они могут вылететь с большой скоростью



Во время работы в радиусе 15 метров не должно находиться посторонних людей



Максимальная скорость вращения ножа



Максимальная скорость вращения шпули

3. УСТРОЙСТВО ТРИММЕРА

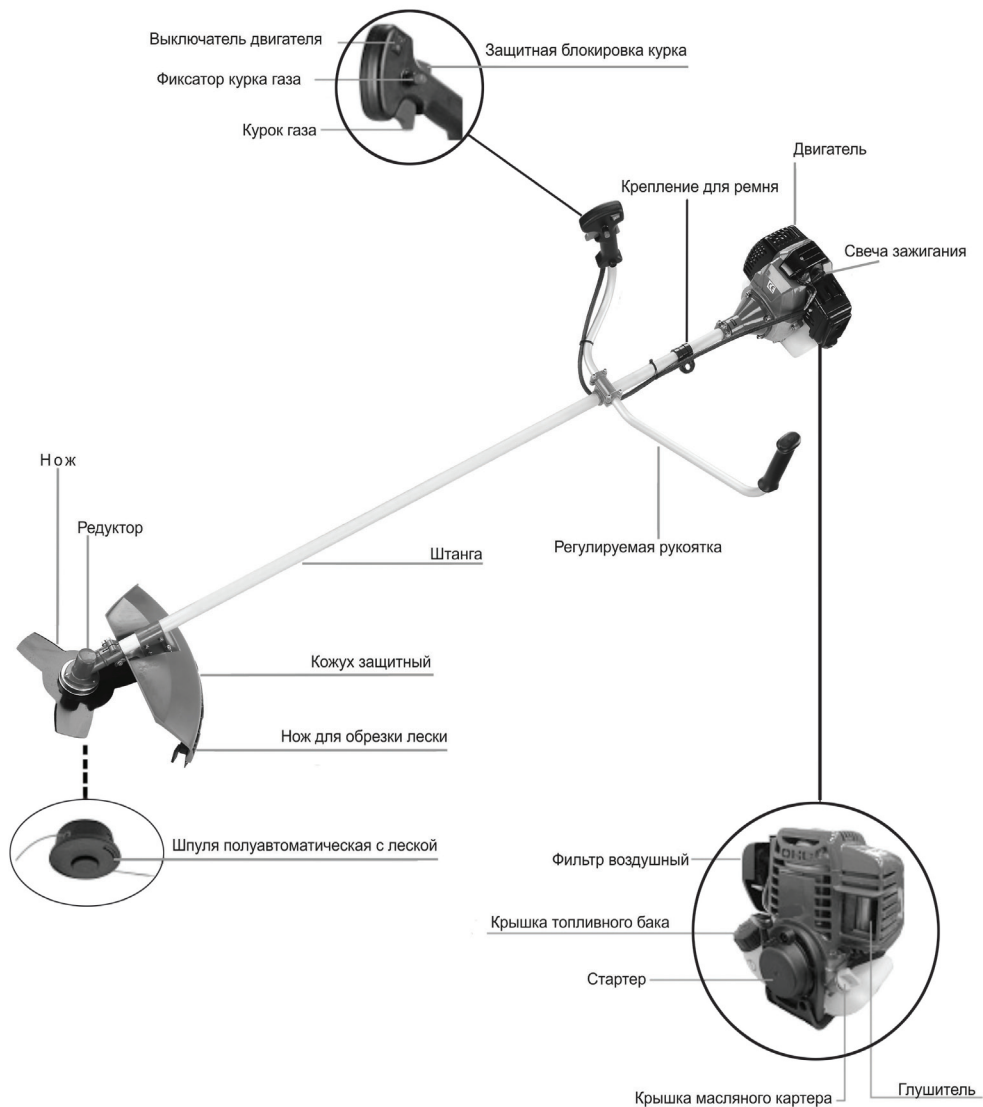

4. КОМПЛЕКТАЦИЯ



5. ТЕХНИЧЕСКИЕ ХАРАКТЕРИСТИКИ

ПАРАМЕТРЫ / МОДЕЛИ	Т 35/4Т
Мощность, л.с.	1,3
Объем двигателя, см ³	35
Тип двигателя	4-тактный
Диаметр скоса леска, см	44
Диаметр скоса нож, см	25
Диаметр лески, мм	2,4
Тип шпули	полуавтомат
Тип ножа	3 лопасти
Тип зажигания	электронное
Объем топливного бака, л	0,65
Объем масляного картера, л	0,08
Расход топлива, л/ч	0,9
Тип топлива	неэтилированный бензин АИ92
Масса, кг	9

6. СБОРКА И ПОДГОТОВКА К РАБОТЕ

Сборка штанги

Шаг 1



Снимите с концов штанги транспортировочные заглушки. Со стороны, где центровочное отверстие расположено ближе к краю штанги, установите на штангу крепление защитного кожуха, не затягивая винты крепления. Затем установите на штангу редуктор.

Выкрутите центровочный винт и совместите отверстие центровочного винта на редукторе с отверстием на штанге. Закрутите центровочный винт. Центровочный винт должен попасть в отверстие штанги. Зафиксируйте редуктор на штанге фиксирующим винтом. Отрегулируйте положение крепления кожуха относительно редуктора, как показано на рисунке, и зафиксируйте крепление кожуха на штанге, затянув два фиксирующих винта.

Шаг 2



С другой стороны штанги установите на штангу крепление ремня и зафиксируйте фиксирующий винт. Затем установите на штангу чашку сцепления. Выкрутите центровочный винт чашки сцепления и совместите отверстие центровочного винта чашки сцепления с отверстием на штанге. Закрутите центровочный винт. Центровочный винт должен попасть в отверстие штанги. Зафиксируйте чашку сцепления на штанге фиксирующим винтом.

Шаг 3

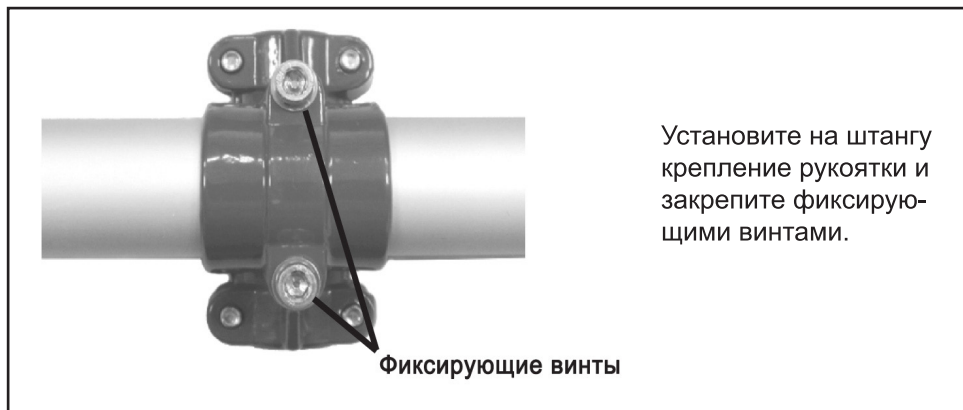

Для предварительной установки элементов штанги на рисунке ниже показаны ориентировочные расстояния между элементами штанги в миллиметрах. После сборки штанги такие элементы штанги, как крепление для ремня, крепление рукоятки и крепление защитного кожуха можно отрегулировать индивидуально под оператора.

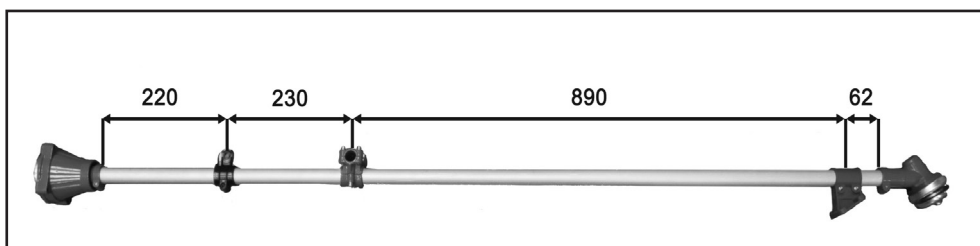

Соединение двигателя со штангой

Шаг 1

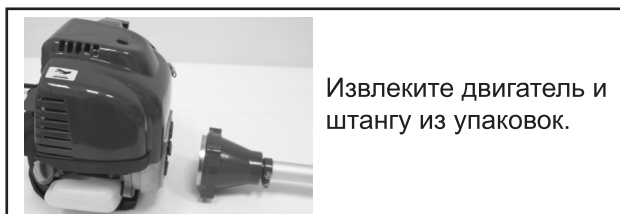

Шаг 2



С помощью четырех болтов (входят в комплект) соедините штангу с двигателем. При правильной установке бензобак и триммерная головка должны смотреть в одну сторону.

Сборка рукоятки управления

Шаг 1



С помощью шести-гранного ключа открутите 4 винта крепления рукоятки управления к штанге.

Шаг 2

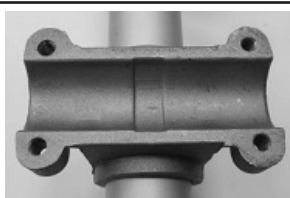

Снимите верхнюю половину крепления рукоятки к штанге.

Шаг 3



Установите правую и левую часть рукоятки управления в посадочное место крепления. На правой части рукоятки управления располагаются органы управления косой. Правая часть рукоятки управления устанавливается под правую руку (см. Рисунок).

Шаг 4



Прижмите части рукоятки управления верхней половиной крепления и закрутите 4 винта. Для регулировки наклона рукояток ослабьте винты, установите положение рукояток, закрутите винты.

Подсоединение наплечного ремня



Подсоедините наплечный ремень к косе, зацепив карабин к держателю ремня, расположенному на верхней половине штанги.

Установка защитного кожуха

Защитный кожух устанавливается для защиты оператора от вращающегося с большой скоростью ножа или катушки с леской, а также от предметов, которые могут вылететь из под режущего элемента и нанести вред оператору.

Внимание! Работать без защитного кожуха запрещено!

Шаг 1



Подготовьте место крепления кожуха.

Шаг 2



Установите кожух и зафиксируйте его, закрутив четыре гайки.

Шаг 3



С помощью двух винтов установите на кожух нож. Снимите с ножа защитный чехол. Данный нож обрезает излишек лески при ее полуавтоматической подаче.

Шаг 4



Правильно установленный защитный кожух показан на Рисунке.

Установка режущего ножа

Шаг 1



Установите защитный фланец на триммерную головку.

Шаг 2

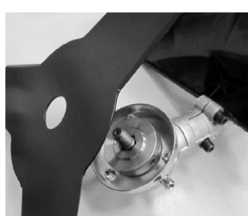

Установите на защитный фланец режущий нож.

Шаг 3



Установите прижимную шайбу.

Шаг 4



Установите внешний защитный фланец.

Шаг 5



Закрутите от руки гайку.

Внимание! Гайка имеет левую резьбу (закручивается против часовой стрелки).

Шаг 6



Совместите отверстия на защитном кожухе и защитном фланце триммерной головки. Вставьте шестигранный ключ в отверстие кожуха, заблокировав вал. Затяните гайку комбинированным ключом.

Установка катушки с леской

Шаг 1



Установите защитный фланец на триммерную головку.

Шаг 2



Совместите отверстия на защитном кожухе и защитном фланце триммерной головки. Вставьте шестигранный ключ в отверстие кожуха, заблокировав вал, и накрутите катушку на вал триммерной головки.

Внимание! Катушка имеет левую резьбу (накручивается против часовой стрелки).

Моторное масло

Внимание! Для транспортировки триммера масло из картера двигателя было слито. Перед первым запуском триммера залейте рекомендованное масло в картер двигателя в объеме, указанном в технических характеристиках.

Внимание! Запрещается запускать двигатель триммера без масла или с низким уровнем масла. Уровень масла в двигателе необходимо проверять перед каждым запуском или через каждые 8 часов работы триммера.

Внимание! Используйте только рекомендованное чистое моторное масло для 4-тактного двигателя воздушного охлаждения.



Рекомендованное моторное масло:

Elitech 4T Стандарт (SAE30, минеральное) - летнее
Elitech 4T Премиум (SAE10W30, полусинтетическое) -
всесезонное

Выберите масло с подходящей вязкостью для средней температуры воздуха в регионе, где предполагается эксплуатация триммера.

Сорта масел по вязкости SAE

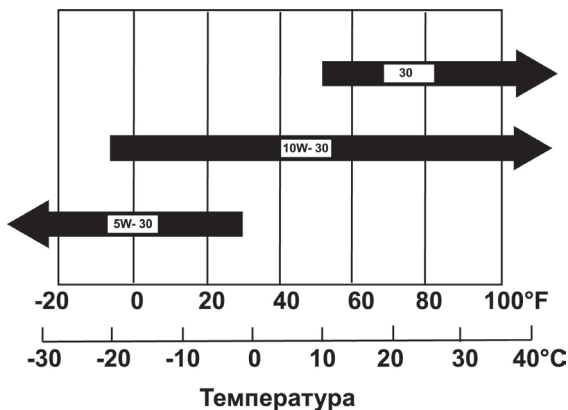

Внимание! Запрещается смешивать разные сорта масел и масла от разных производителей.

Заправка моторного масла в картер двигателя

1. Расположите триммер на ровной горизонтальной поверхности.
2. Выкрутите крышку масляного картера.
3. Через маслозаливную горловину залейте моторное масло в картер двигателя до уровня нижней кромки маслозаливной горловины.
4. Установите крышку масляного картера с щупом в отверстие горловины, не закручивая ее.
5. Извлеките щуп и проверьте уровень масла. Уровень масла должен соответствовать верхней отметке на щупе.

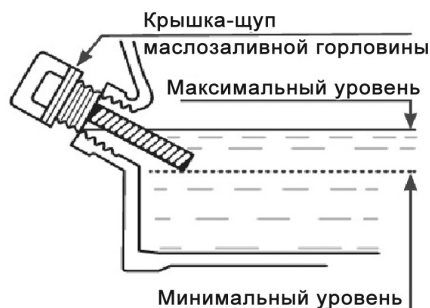

Заправка топлива

Внимание! Дозаправку топлива осуществляйте в хорошо проветриваемых местах, удаленных от источников огня. Не курите во время дозаправки топлива. Старайтесь заливать топливо аккуратно, не проливая. Пролитое топливо сразу же вытирайте. Пары бензина или капли могут загореться. Перед запуском двигателя убедитесь, что оборудование просушено. Следите за тем, чтобы в топливный бак не попала грязь.



7. ЗАПУСК ТРИММЕРА

Шаг 1

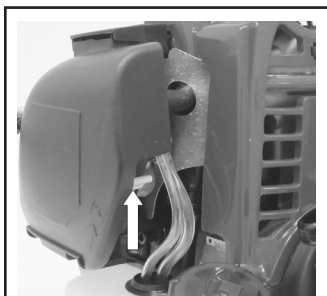

Установите рычаг воздушной заслонки в положение «холодный»

Шаг 2

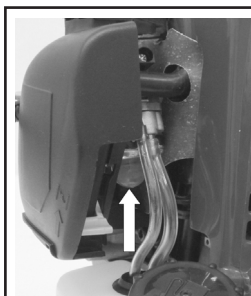

Нажмите 5-7 раз на кнопку праймера для заполнения карбюратора топливной смесью.

Шаг 3



На ручке управления установите выключатель зажигания в положение «I». Придерживайте триммер левой рукой, правой рукой потяните за ручку стартера до ощутимого сопротивления, затем резко дерните за ручку стартера до момента первого запуска двигателя.

Шаг 4

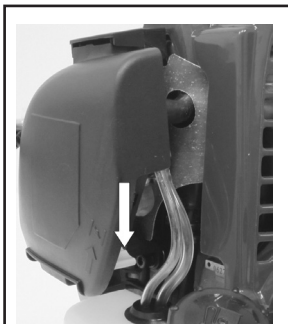

Установите рычаг воздушной заслонки в положение «горячий» и продолжайте запуск двигателя за ручку стартера.

После запуска двигателя дайте ему поработать одну минуту, чтобы он прогрелся. Затем выжмите до конца курок газа и приступайте к работе.

Если двигатель прогрет, запуск триммера осуществляйте с открытой воздушной заслонкой.

Чтобы зафиксировать курок газа в нажатом положении необходимо:

1. Нажать на курок.
2. Нажать фиксатор курка газа.
3. Удерживая нажатым фиксатор курка газа, отпустить курок газа.
4. Отпустить фиксатор курка газа.

Чтобы отжать курок газа, нужно нажать на него и отпустить.

8. ОСТАНОВ ТРИММЕРА

Шаг 1



Шаг 2



9. ПОРЯДОК РАБОТЫ

Правила безопасной эксплуатации

При эксплуатации триммера используйте средства индивидуальной защиты (очки или щиток, перчатки, резиновые сапоги или другую обувь с защищенным носком).

Запрещается эксплуатировать триммер без защитного кожуха.

Убедитесь в том, что в зоне работы отсутствуют посторонние предметы (осколки стекла, камни, ветки и т.д.).

Во время работы в радиусе 15 метров не должно быть посторонних людей и животных.

Положение пользователя во время работы

Перед началом работы отрегулируйте наплечный ремень.

Триммер нужно держать так, чтобы режущий элемент (нож, катушка) был параллелен и как можно ближе к земле.

Триммер при работе необходимо держать двумя руками и занимать устойчивое положение.

Обкатка двигателя

Новый мотор требует обкатки, во время которой осуществляется притирка основных трущихся и вращающихся деталей. Обкатка двигателя увеличивает ресурс двигателя.

Для обкатки двигателя достаточно выработать полный топливный бак на средних оборотах двигателя. Не перегружайте и не перегревайте двигатель в период обкатки.

Кошение травы

Для эффективного кошения травы необходимо соблюдать следующие условия:

- Косить необходимо концом лески (особенно вдоль стен домов и заборов). Кошение всей длиной лески уменьшает эффективность работы и может привести к перегрузке двигателя.
- Наибольший эффект будет достигнут при кошении на максимальных оборотах двигателя.
- При временной остановке всегда отпускайте рычаг газа.
- При кошении поворачивайтесь корпусом справа налево.
- После поворота триммера в обратную сторону немного переместитесь вперед;
- Избегайте попадания скошенной травы под леску при движении триммера в обратную сторону.
- Во избежание преждевременного износа лески и перегрева двигателя кошение травы высотой более 20 сантиметров следует производить леской в несколько проходов или ножом.
- Для повышения эффективности скос нужно производить при движении справа налево (в направлении вращения лески). Срезанная трава при этом отбрасывается на скошенную поверхность.
- Не рекомендуется косить влажную траву.

Во избежание перегрева двигателя необходимо делать перерывы в работе. Для этого после полной выработки топлива в бензобаке необходимо перед следующим запуском триммера сделать перерыв в 15 мин.

На триммер возможно установить как нож, так и катушку с леской.

Катушка с леской используется при кошении мягкой невысокой травы и в труднодоступных местах (около заборов, деревьев и др.)

Нож используется для скашивания грубой переросшей травы, а также в местах, где преобладают растения с жестким стеблем (репейник и т.п.).

Для полуавтоматического выпуска лески из триммерной катушки необходимо на полных оборотах двигателя слегка ударить катушку о землю. Кнопка катушки нажмется, и леска под действием центробежной силы выйдет из катушки. Излишек лески обрежется ножом защитного кожуха.

10. ТЕХНИЧЕСКОЕ ОБСЛУЖИВАНИЕ

Намотка лески на триммерную катушку

Шаг 1



Нажмите на защелку катушки. Удерживая защелку, поверните крышку катушки в направлении «ON» и снимите крышку.

Шаг 2



Извлеките из катушки шпулю.

Шаг 3



Возьмите отрезок лески длиной примерно 5м, сложите его пополам. Вставьте петлю лески в паз посередине шпули. Намотайте леску на шпулю в два ручья. Направление намотки лески указано стрелкой на корпусе шпули.

Шаг 4

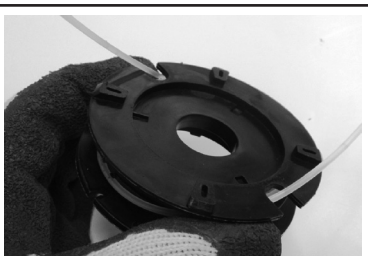

Зафиксируйте концы лески длиной 10-15 сантиметров.

Шаг 5

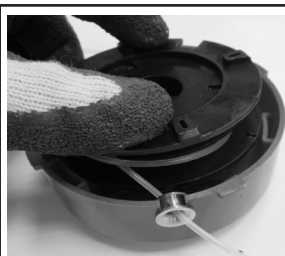

Установите шпулю в корпус катушки, предварительно заправив концы лески в выходные отверстия на корпусе катушки.

Шаг 6



Установите сверху крышку катушки с кнопкой.

Шаг 7



Совместите выступ корпуса катушки с пазом в крышке катушки. Нажмите на крышку катушки и, не отпуская, поверните ее в направлении «OFF».

Замена моторного масла

Интервалы замены моторного масла:

При запуске в эксплуатацию нового триммера первая замена масла в двигателе производится через 5 часов работы. Вторая замена масла - через 25 часов работы триммера. Все последующие замены моторного масла в триммере производятся через каждые 50 часов работы триммера.

Внимание! Слив моторного масла при его замене необходимо производить на разогретом двигателе, чтобы обеспечить быструю и полную очистку.

Замену моторного масла выполняйте в следующей последовательности:

1. Установите подходящую емкость для слива отработанного масла под сливное отверстие.
2. Выкрутите крышку масляного картера.
3. Наклоните триммер в сторону маслозаливной горловины и слейте отработанное моторное масло в емкость.
4. Залейте рекомендованное масло до необходимого уровня.
5. Закрутите крышку масляного картера.

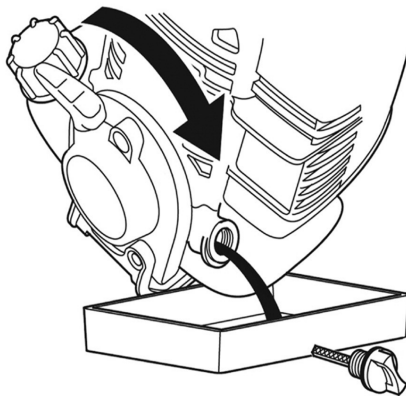

Внимание! Своевременно производите замену масла в двигателе. Выход из строя двигателя в результате работы на отработавшем свой ресурс масле, не подлежит гарантийному ремонту.

Обслуживание воздушного фильтра

Загрязненный воздушный фильтр препятствует надлежащей подаче воздуха в карбюратор. Для обеспечения нормальной работы карбюратора необходимо регулярно обслуживать воздушный фильтр. Сокращайте интервалы обслуживания воздушного фильтра, если триммер работает в местах с повышенным запылением.

Внимание! Запрещается запускать двигатель и работать без воздушного филь-

тра. В противном случае наступит быстрый износ двигателя.

Проверяйте воздушный фильтр каждый раз перед работой и, если он загрязнился, выполните следующие действия для его очистки:

Шаг 1

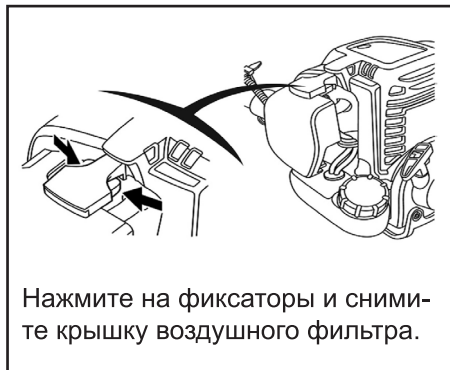

Нажмите на фиксаторы и снимите крышку воздушного фильтра.

Шаг 2



воздушный фильтр

Извлеките из корпуса воздушного фильтра фильтрующий элемент (поролоновую губку).

Шаг 3

Промойте фильтрующие элементы в мыльном растворе, выжмите их и высушите. Затем окуните фильтрующие элементы в чистое моторное масло. Выжмите излишки масла и установите фильтрующие элементы в корпус воздушного фильтра. Соберите воздушный фильтр в обратной последовательности.

Обслуживание свечи зажигания

Внимание! Во время работы двигателя свеча зажигания нагревается до высокой температуры. Необходимо соблюдать особую осторожность при ее обслуживании во избежание получения ожогов.

Шаг 1



Снимите со свечи наконечник высоковольтного провода.

Шаг 2



Комбинированным ключом открутите свечу зажигания против часовой стрелки.

Шаг 3



Очистите электроды свечи зажигания металлической щеткой. Проверьте зазор между электродами. Он должен составлять 0,6-0,7мм.

После обслуживания свечи зажигания установите ее в обратной последовательности.

Во избежание повреждения резьбы сначала вверните свечу от руки до упора. Убедившись в правильной установке свечи по резьбе, затяните ее плотно ключом. Недостаточная затяжка свечи зажигания может привести к ее перегреву и повреждению двигателя.

Обслуживание системы охлаждения



Вентиляционные отверстия на корпусе двигателя, а также ребра охлаждения цилиндра во время работы могут забиваться сухой травой. Это может привести к перегреву двигателя. Поэтому периодически прочищайте вентиляционные отверстия и ребра охлаждения цилиндра кисточкой или сжатым воздухом.

Обслуживание редуктора

Раз в три месяца необходимо проверять наличие смазки в редукторе. Для этого:

Шаг 1

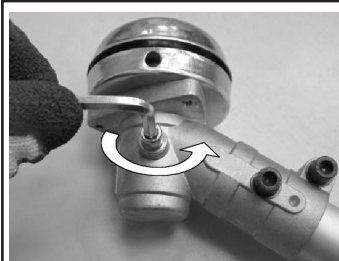

Шестигранным ключом открутите против часовой стрелки болт редуктора.

Шаг 2

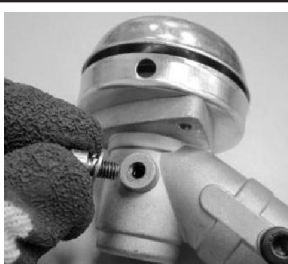

Проверьте через отверстие наличие смазки в редукторе. Если необходимо, добавьте с помощью шприца смазку в редуктор.

Шаг 3



Шестигранным ключом закрутите болт редуктора. Не прилагайте большое усилие при закручивании болта, т.к. корпус редуктора сделан из алюминия, и при сильном усилии затягивания резьба на корпусе редуктора может срезаться.

Для смазки редуктора рекомендуется использовать специальную смазку для редуктора Elitech 2006.000300.

11. ВОЗМОЖНЫЕ НЕИСПРАВНОСТИ И МЕТОДЫ ИХ УСТРАНЕНИЯ

Неисправность	Причина	Метод устранения
ДВИГАТЕЛЬ НЕ ЗАПУСКАЕТСЯ	Выключатель зажигания находится в выключенном положении «0»	Переведите кнопку выключателя зажигания в положение «I»
	Недостаточно топлива в бензобаке	Долейте топливо в бензобак
	Недостаточно топлива в карбюраторе	Подкачайте топливо в карбюратор, нажав на кнопку праймера 5-7 раз
	Карбюратор переливает топливо	Откройте воздушную заслонку и продолжайте запуск двигателя без подкачки топлива в карбюратор
	Загрязнилась или вышла из строя свеча зажигания	Очистите или замените свечу зажигания
ДВИГАТЕЛЬ НЕУСТОЙЧИВО РАБОТАЕТ НА ХОЛОСТЫХ ОБОРОТАХ	Воздушный фильтр засорен	Очистите воздушный фильтр
	Старая или неправильно приготовленная топливная смесь	Слейте из бензобака старую топливную смесь и залейте свежую, правильно приготовленную
	Бензин плохого качества	Слейте из бензобака старую топливную смесь и приготовьте новую с использованием качественного бензина
	Загрязнилась или вышла из строя свеча зажигания	Очистите или замените свечу зажигания
	Сбились настройки холостого хода карбюратора	Обратитесь в ближайший сервисный центр Elitech для регулировки карбюратора
ДВИГАТЕЛЬ НЕ РАЗВИВАЕТ НЕОБХОДИМУЮ МОЩНОСТЬ	Воздушный фильтр засорен	Очистите воздушный фильтр
	Старый бензин	Слейте из бензобака старый бензин и залейте свежий
	Не отрегулирован карбюратор	Обратитесь в ближайший сервисный центр Elitech для регулировки карбюратора
ШПУЛЯ (НОЖ) НЕ РАЗВИВАЕТ МАКСИМАЛЬНЫЕ ОБОРОТЫ	На триммерную головку намоталась трава	Очистите триммерную головку от травы. В дальнейшем кошение травы производите на максимальных оборотах

ВИБРАЦИЯ ПРИ РАБОТЕ ТРИММЕРА	Катушка повреждена, либо леска неправильно намотана на шпулю	Перемотайте леску в соответствии с разделом «Намотка лески на триммерную катушку». Поврежденную катушку замените на новую
	Нож имеет повреждения	Замените поврежденный нож

12. ТРАНСПОРТИРОВКА И ХРАНЕНИЕ

Транспортировка

Триммер в упаковке изготовителя можно транспортировать всеми видами крытого транспорта при температуре воздуха от -50 до +50°C в соответствии с правилами перевозки грузов, действующих на данном виде транспорта.

Перед транспортировкой слейте топливо из бензобака и моторное масло из картера. Упакуйте триммер в оригинальную упаковку.

При транспортировке упаковка с триммером должна быть зафиксирована. Не ставьте на упаковку с триммером другие грузы, которые могут повредить упаковку и триммер.

При транспортировании должна быть обеспечена защита упаковки от прямого попадания влаги.

Хранение

Триммер должен храниться в оригинальной упаковке изготовителя. При хранении необходимо изолировать упаковку с триммером от попадания влаги и солнечных лучей. Оптимальные условия для хранения триммера: отопляемое вентилируемое помещение и относительная влажность не более 80% (при температуре +25°C).

Перед постановкой на хранение необходимо очистить триммер, слить топливо из бензобака, заменить отработанное моторное масло на свежее и смазать моторным маслом зеркало цилиндра.

Смазка зеркала цилиндра выполняется в следующей последовательности:

- Отсоедините высоковольтный провод свечи зажигания.
- Выверните свечу зажигания.
- Аккуратно залейте 10 мл чистого моторного масла в отверстие свечи зажигания с помощью шприца.
- Прикройте чистой ветошью отверстие свечи зажигания для предотвращения разбрызгивания масла из свечного отверстия.
- Возьмитесь за ручку стартера и плавно потяните на полный взмах руки 2 раза. Это обеспечит равномерное распределение масла по зеркалу цилиндра двигателя, защитит его от коррозии во время хранения и обеспечит легкий запуск двигателя после перерыва в эксплуатации.

- Установите свечу зажигания на место.
- Присоедините высоковольтный провод свечи зажигания.

Внимание! Перед эксплуатацией триммера после длительного хранения очистите свечу зажигания.

13. УТИЛИЗАЦИЯ

Не выбрасывайте изделие и его компоненты вместе с бытовым мусором. Утилизируйте изделие согласно действующим правилам по утилизации промышленных отходов.

14. СРОК СЛУЖБЫ

Изделие относится к бытовому классу. Срок службы 5 лет.

15. ГАРАНТИЯ

Гарантийный срок на товар и условия гарантии указаны в гарантийном талоне.

16. ДАННЫЕ О ПРОИЗВОДИТЕЛЕ, ИМПОРТЕРЕ, СЕРТИФИКАТЕ/ ДЕКЛАРАЦИИ И ДАТЕ ПРОИЗВОДСТВА

Данные о производителе, импортере, официальном представителе, информация о сертификате или декларации, а так же информация о дате производства находится в приложении №1 к руководству по эксплуатации.