

WORX®

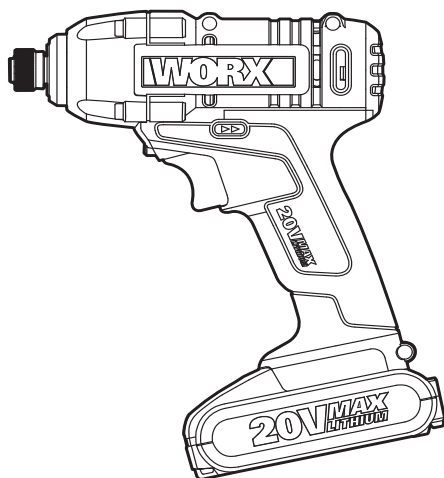

20V MAX LITHIUM

Lithium-Ion Cordless Impact Driver	EN	P05
Schnurloser Lithium-Ionen-Schlagschrauber	D	P09
Moteur d'entraînement anti-chocs Lithium-ion sans fil	F	P13
Avvitatore a percussione a batteria agli ioni di litio	I	P17
Destornillador de impacto sin cables con batería de iones de litio	ES	P21
Snoerloze slagboor op lithium-ionbatterij	NL	P25
Akumulatorowa wkrętarka udarowa Li-Ion	PL	P29
Akkus ütvecsavarozó Li-Ion	HU	P33
Maşină de înşurubat cu impact, fără cablu, alimentată cu acumulator litiu-ion	RO	P37
Akumulátorový rázový utahovák Li-Ion	CZ	P41
Akumulátorový rázový ut'ahovač Li-Ion	SK	P45
Aparafusadora de percussão sem fios com bateria de iões de lítio	PT	P49
Litium-jon sladdlös slagskruvdragare	SV	P53
Brezžični udarni vijačnik z litijevim akumulatorjem	SL	P57

WX290 WX290.1 WX290.9

Original instructions	EN
Übersetzung der Originalanleitung	D
Traduction des instructions initiales	F
Traduzione delle istruzioni originali	I
Traducción de las instrucciones originales	ES
Vertaling van de oorspronkelijke instructies	NL
Tłumaczenie oryginalnych instrukcji	PL
Eredeti használati utasítás fordítása	HU
Traducerea instrucțiunilor inițiale	RO
Překlad původních pokynů	CZ
Preklad pôvodných pokynov	SK
Tradução das instruções originais	PT
Översättning av originalinstruktionerna	SV
Prevod izvirna navodila	SL

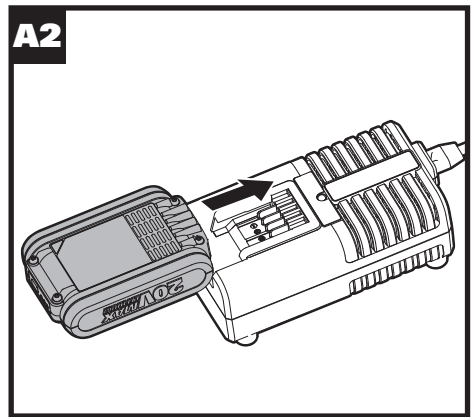
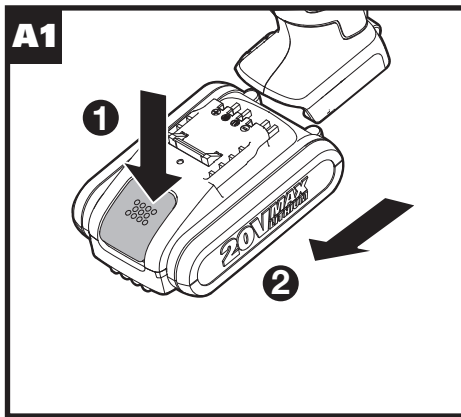
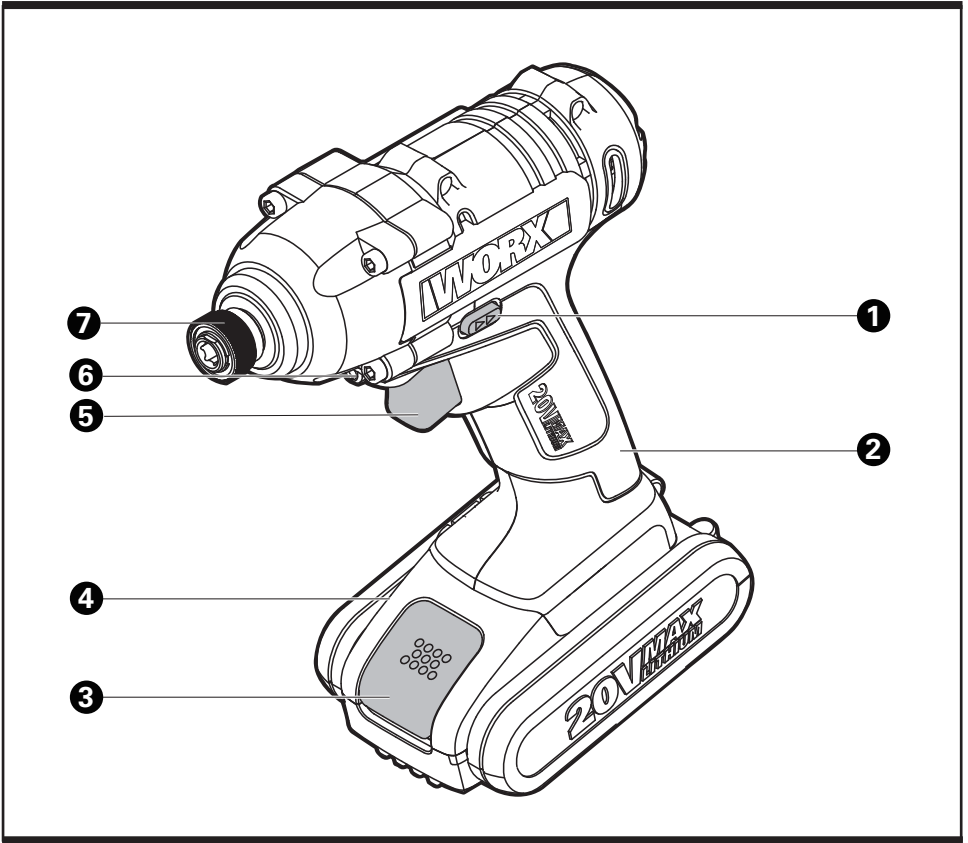

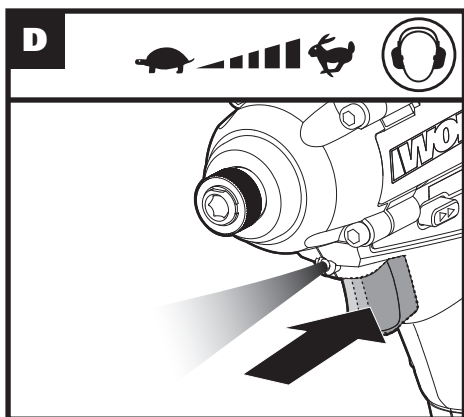
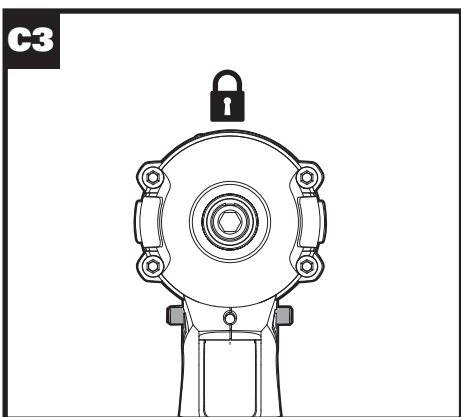
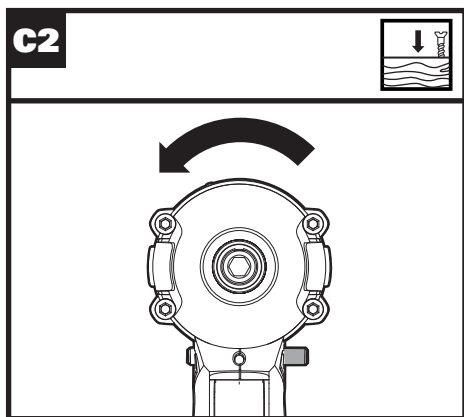
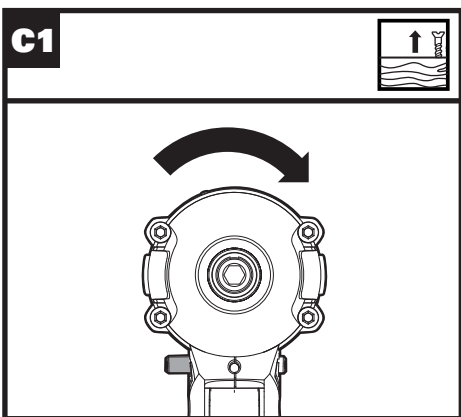
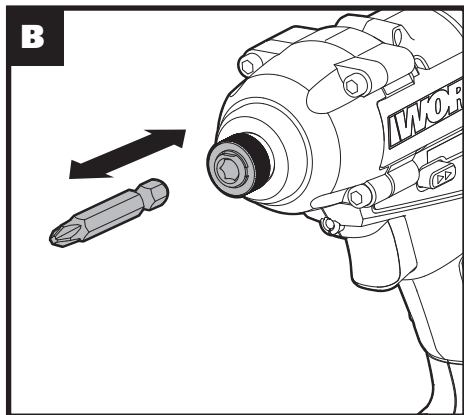
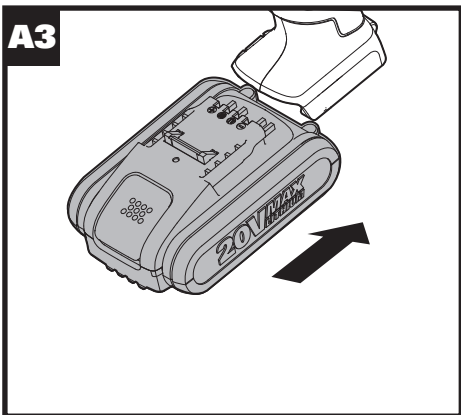

- 1. FORWARD/ REVERSE ROTATION CONTROL**
- 2. SOFT GRIP HANDLE**
- 3. BATTERY PACK RELEASE BUTTON**
- 4. BATTERY PACK***
- 5. ON/OFF SWITCH WITH VARIABLE SPEED CONTROL**
- 6. LED LIGHT**
- 7. COLLECT LOCKING SLEEVE**

* Not all the accessories illustrated or described are included in standard delivery.

TECHNICAL DATA

Type **WX290 WX290.1 WX290.9** (2-designation of machinery, representative of Cordless impact driver)

	WX290	WX290.1	WX290.9
Rated voltage	20V Max**		
Nominal voltage	18V		
No-load speed	0-2500/min		
Impact rate	0-3000bpm		
Max torque	107N.m		
Chuck size	1/4"(6.35mm)		
Machine weight	1.2kg		0.83kg

** Voltage measured without workload. Initial battery voltage reaches maximum of 20volts. Nominal voltage is 18volts.

NOISE DATA

A weighted sound pressure	L_{pA} : 76dB(A)
A weighted sound power	L_{wA} : 87dB(A)
K_{pA} & K_{wA}	3.0dB(A)
Wear ear protection when sound pressure is over	80dB(A)

VIBRATION INFORMATION

Vibration total values (triax vector sum) determined according to EN 60745:

Typical weighted vibration	Vibration emission value $a_h = 9.37m/s^2$
	Uncertainty $K = 1.5m/s^2$

The declared vibration total value may be used for comparing one tool with another, and may also be used in a preliminary assessment of exposure.

WARNING: The vibration emission value during actual use of the power tool can differ from the declared value depending on the ways in which the tool is used dependant on the following examples and other variations on how the tool is used:

How the tool is used and the materials being cut or drilled.

The tool being in good condition and well maintained

The use the correct accessory for the tool and ensuring it is sharp and in good condition.

The tightness of the grip on the handles and if any anti vibration accessories are used.

And the tool is being used as intended by its design and these instructions.

This tool may cause hand-arm vibration syndrome if its use is not adequately managed.

WARNING: To be accurate, an estimation of exposure level in the actual conditions of use should also take account of all parts of the operating cycle such as the times when the tool is switched off and when it is running idle but not actually doing the job. This may significantly reduce the exposure level over the total working period.

Helping to minimise your vibration exposure risk. ALWAYS use sharp chisels, drills and blades Maintain this tool in accordance with these instructions and keep well lubricated (where appropriate)

If the tool is to be used regularly then invest in anti vibration accessories.

Avoid using tools in temperatures of 10°C or less Plan your work schedule to spread any high vibration tool use across a number of days.

ACCESSORIES

	WX290	WX290.1	WX290.9
2.0Ah Battery pack (WA3551.1)	1	1	/
16V/20V 2A charger WA3860	1	/	/
20V 400mA charger WA3760	/	1	/
Screwdriver bit (50mm PH2)	1	1	1

We recommend that you purchase your accessories from the same store that sold you the tool. Refer to the accessory packaging for further details. Store personnel can assist you and offer advice.

SCREW DRIVER AND IMPACT WRENCH SAFETY WARNING

1. Hold power tool by insulated gripping surfaces, when performing an operation where the fastener may contact hidden wiring. Fasteners contacting a "live" wire may make exposed metal parts of the power tool "live" and could give the operator an electric shock.









SAFETY WARNINGS FOR BATTERY PACK

- a) Do not dismantle, open or shred cells or battery pack.
- b) Do not short-circuit a battery pack. Do not store battery packs haphazardly in a box or drawer where they may short-circuit each other or be short-circuited by conductive materials. When battery pack is not in use, keep it away from other metal objects, like paper clips, coins, keys, nails, screws or other small metal objects, that can make a connection from one terminal to another. Shorting the battery terminals together may cause burns or a fire.
- c) Do not expose battery pack to heat or fire. Avoid storage in direct sunlight.
- d) Do not subject battery pack to mechanical shock.
- e) In the event of battery leaking, do not allow the liquid to come into contact with the skin or eyes. If contact has been made, wash the affected area with copious amounts of water and seek medical advice.
- f) Seek medical advice immediately if a cell or battery pack has been swallowed.
- g) Keep battery pack clean and dry.
- h) Wipe the battery pack terminals with a clean dry cloth if they become dirty.
- i) Battery pack needs to be charged before use. Always refer to this instruction and use the correct charging procedure.
- j) Do not maintain battery pack on charge when not in use.
- k) After extended periods of storage, it may be necessary to charge and discharge the battery pack several times to obtain maximum performance.
- l) Battery pack gives its best performance when it is operated at normal room temperature (20°C±5°C).
- m) When disposing of battery packs, keep battery packs of different electrochemical systems separate from each other.
- n) Recharge only with the charger specified by WORX. Do not use any charger other than that specifically provided for use with the equipment. A charger that is suitable for

one type of battery pack may create a risk of fire when used with another battery pack.

- o) Do not use any battery pack which is not designed for use with the equipment.
- p) Keep battery pack out of the reach of children.
- q) Retain the original product literature for future reference.
- r) Remove the battery from the equipment when not in use.
- s) Dispose of properly.

SYMBOLS

	To reduce the risk of injury, user must read instruction manual
	Warning
	Wear ear protection
	Wear eye protection
	Wear dust mask
	Waste electrical products must not be disposed of with household waste. Please recycle where facilities exist. Check with your local authorities or retailer for recycling advice.
	Do not dispose of batteries, Return exhausted batteries to your local collection or recycling point
	Do not expose to rain or water
	Do not burn

xINR18/65-y: Cylindrical lithium Ion battery cells with max diameter of 18mm and max height of 65mm; "x" represents a number cells serial connected, blank if 1; "-y" represents a number of cells paralleled connected, blank if 1

OPERATING INSTRUCTIONS



NOTE: Before using the tool, read the instruction book carefully.

INTENDED USE:

This tool is intended for the fastening and loosening of bolts, nuts and various threaded fasteners. This tool is not intended for use as a drill.

ASSEMBLY AND OPERATION

ACTION	FIGURE
BEFORE OPERATION	
Removing the battery pack	See Fig A1
Charging the battery Pack	See Fig.A2
Installing the battery pack	See Fig.A3
ASSEMBLY AND ADJUSTMENT	
Inserting and Removing Bits and Socket	See Fig.B
Forward/Reverse/Lock	
WARNING: Never change the direction of rotation when the chuck is rotating, wait until it is stopped!	See Fig. C1,C2,C3
OPERATION	
Operating the On/Off Switch	
WARNING: Do not operate for long periods at low speed because excess heat will be produced internally.	See Fig. D

Light Indicator

Before operation, the light will be activated when the On/Off switch is slightly depressed, and will automatically turn off 10 seconds after the On/Off switch is released.

The tool and battery are equipped with a protection system. The Light will quickly flash (approximately once a second, and stop flashing when you release the trigger), the system will automatically cut off power to the tool to extend battery life. The tool will automatically stop during operation if the tool and/or battery are placed under one of the following conditions:

- **Overloaded:** The tool is operated in a manner that causes it to draw an abnormally high current. In this situation, release the Trigger Switch on the tool and stop the application that caused the tool to become overloaded. Then pull the Trigger Switch again to restart.

- **Overheated:** Under the condition above, if the tool does not start, the Tool and Battery are overheated. In this situation, let the Tool and Battery cool before pulling the Trigger Switch again.

- **Low battery voltage:** The remaining Battery capacity is too low and the tool will not operate. In this situation, remove and recharge the Battery.



WARNING:

To turn on the light, press the On/Off switch and make sure the Forward/Reverse Rotation Control is on right/left position.

See Fig. D

MAINTENANCE

Remove the battery pack from the tool before carrying out any adjustment, servicing or maintenance.

Your power tool requires no additional lubrication or maintenance.

There are no user serviceable parts in your power tool. Never use water or chemical cleaners to clean your power tool. Wipe clean with a dry cloth. Always store your power tool in a dry place. Keep the motor ventilation slots clean. Keep all working controls free of dust. Occasionally you may see sparks through the ventilation slots. This is normal and will not damage your power tool.

ENVIRONMENTAL PROTECTION



Waste electrical products must not be disposed of with household waste. Please recycle where facilities exist. Check with your local authorities or retailer for recycling advice.

DECLARATION OF CONFORMITY

We,
POSITEC Germany GmbH Konrad-Adenauer-Ufer 37
50668 Köln

Declare that the product,
Description **WORX Lithium Impact Driver**
Type **WX290 WX290.1 WX290.9(2-
designation of machinery, representative of
Cordless impact driver)**
Function **Tightening and loosening screws, nuts**

Complies with the following Directives:

2006/42/EC
2011/65/EU
2014/30/EU

Standards conform to

EN 55014-1
EN 55014-2
EN 60745-1
EN 60745-2-2

The person authorized to compile the technical file,
Name Russell Nicholson
Address Positec Power Tools (Europe) Ltd,
PO Box 6242, Newbury, RG14 9LT, UK



Suzhou 2016/07/04
Allen Ding
Deputy Chief Engineer, Testing & Certification

1. RECHTS-/LINKSLAUF
2. SOFTHANDGRIFF
3. AKKUVERRIEGELUNG
4. AKKU*
5. EIN-/AUSSCHALTER MIT VARIABLER GESCHWINDIGKEITSREGELUNG
6. ARBEITSLICHT
7. SPANNVERRIEGELUNGSHÜLSE

* Abgebildetes oder beschriebenes Zubehör gehört teilweise nicht zum Lieferumfang.

TECHNISCHE DATEN

Typ **WX290 WX290.1 WX290.9** (2-Bezeichnung der Maschine, repräsentiert die Akku-Schlagschrauber)

	WX290 WX290.1	WX290.9
Akkuspannung	20V Max**	
Nennspannung	18V	
Nenn Drehzahl	0-2500/min	
Nennschlagzahl	0-3000bpm	
Max. Drehmoment	107N.m	
Bohrfutter Spannweite	1/4" (6.35mm)	
Gewicht	1.2kg	0.83kg

** Spannung ohne Arbeitslast gemessen.
Anfangsakkuspannung erreicht maximal 20 Volt.
Nennspannung ist 18 Volt.

INFORMATIONEN ÜBER LÄRM

Gewichteter Schalldruck	L_{pA} : 76dB(A)
Gewichtete Schalleistung	L_{wA} : 87dB(A)
K_{pA} & K_{wA}	3.0dB(A)
Tragen Sie bei einem Schalldruck über einen Gehörschutz 80dB(A)	

INFORMATIONEN ÜBER VIBRATIONEN

Vibrationsgesamtmesswertermittlung gemäß EN 60745:

Typischer gewichteter Vibrationswert	Vibrationsemissionswert $a_n = 9.37m/s^2$
	Unsicherheit $K = 1.5m/s^2$

Der SchwingungsGesamtwert kann zum Vergleichen eines Werkzeugs mit einem anderen verwendet werden, ebenso für eine vorläufige Beurteilung von Belastungen.

! WARNUNG: Der Vibrationsemissionswert kann während des tatsächlichen Gebrauchs des Elektrowerkzeugs vom angegebenen Wert abweichen, je nachdem, wie das Werkzeug gemäß folgenden Beispielen und weiteren Verwendungsmöglichkeiten eingesetzt wird: Die Verwendung des Werkzeugs und die Art, wie die Materialien geschnitten oder angebohrt werden. Der Pflege- und Wartungszustand des Werkzeugs. Die Verwendung des richtigen Zubehörs und dessen Schärfe und Zustand. Die Festigkeit der Handgriffe und die Benutzung von Antivibrationszubehör. Der bestimmungsgemäß eund diesen Anweisungen entsprechende Gebrauch.

Wird dieses Werkzeug nicht angemessen gehandhabt, kann es zum Auftreten des Hand-Arm-Vibrationssyndroms kommen.

! WARNUNG: Sie sollten die tatsächlichen Arbeitsabschnitte genau ermitteln, um so den Belastungsgrad abzuschätzen. Auf diese Weise kann der Belastungsgrad während der gesamten Arbeitszeit möglicherweise wesentlich gemindert werden.

So minimieren Sie das Risiko, dem Sie bei Vibrationen ausgesetzt sind. Verwenden Sie IMMER scharfe Meißel, Bohrer und Sägeblätter. Pflegen Sie dieses Werkzeug den Anweisungen entsprechend und achten Sie stets auf eine gutes Einfetten (wo erforderlich). Bei regelmäßiger Verwendung von Elektrowerkzeug sollten Sie in Antivibrationszubehör investieren. Vermeiden Sie den Einsatz von Werkzeugen bei Temperaturen von 10°C oder darunter. Erstellen Sie einen Arbeitsplan, um die Verwendung von hochvibrierenden Werkzeugen auf mehrere Tage zu verteilen.

ZUBEHÖRTEILE

	WX290	WX290.1	WX290.9
2.0Ah Akkupack (WA3551.1)	1	1	/
16V/20V 2A Ladegerät WA3860	1	/	/
20V 400mA Ladegerät WA3760	/	1	/

Schnurloser Lithium-Ionen-Schlagschrauber

Schraubendreher-Einsätze (50mm PH2)	1	1	1
--	---	---	---

Wir empfehlen Ihnen, sämtliche Zubehörteile beim selben Fachhändler zu beziehen, bei dem Sie auch Ihr Elektrowerkzeug gekauft haben. Weitere Informationen finden Sie auf der Verpackung der Zubehörteile. Auch Ihr Fachhändler berät Sie gerne.

SCHLAGSCHRAUBER SICHERHEITSWARNUNG

- 1. Halten Sie das Elektrowerkzeug bei allen Einsätzen, bei denen es verborgene elektrische Leitungen berühren könnte, an den isolierten Griffflächen.** Kontakt mit einer spannungsführenden Leitung setzt auch Metallteile des Elektrowerkzeuges unter Spannung und führt zu einem elektrischen Schlag.



SICHERHEIT HINWEISE FÜR AKKUPACK

- a) Zellen bzw. Akkupack nicht zerlegen, öffnen oder zerdrücken.
- b) Akkupack nicht kurzschließen. Akkupacks nicht wahllos in einer Schachtel oder Schublade aufbewahren, wo sie einander kurzschließen oder durch andere leitfähige Materialien kurzgeschlossen werden könnten. Bei Nichtverwendung des Akkupacks ist dieses von Metallgegenständen fernzuhalten, wie etwa Büroklammern, Münzen, Nägeln, Schrauben oder anderen kleinen Metallgegenständen, wo sich die Batterieklemmen berühren könnten. Das Kurzschließen der Batterieklemmen kann Verbrennungen bzw. einen Brand verursachen.
- c) Zellen bzw. Akkupacks nicht Hitze oder Feuer aussetzen. Lagerung in direktem Sonnenlicht vermeiden.
- d) Akkupack nicht mechanischen Stößen aussetzen.
- e) Im Fall, dass Flüssigkeit aus dem Akku austritt, darf diese nicht in Kontakt mit der Haut oder den Augen kommen. Sollte dies dennoch geschehen, den betroffenen Bereich sofort mit viel Wasser spülen und einen Arzt aufsuchen.
- f) Beim Verschlucken einer Zelle oder eines Akkupacks muss sofort ein Arzt herangezogen werden.
- g) Akkupack sauber und trocken halten.
- h) Sollten die Klemmen des Akkupacks schmutzig werden, diese mit einem sauberen, trockenen Tuch abwischen.

- i) Akkupack muss vor Gebrauch aufgeladen werden. Immer diese Anweisungen beachten und den korrekten Ladevorgang ausführen.
- j) Akkupack bei Nichtverwendung nicht längere Zeit aufladen lassen.
- k) Nach längerer Lagerung des Gerätes ist es eventuell notwendig, die Zellen oder das Akkupack mehrere Male aufzuladen und zu entladen, um eine optimale Leistung zu erhalten.
- l) Akkupacks funktionieren bei normaler Zimmertemperatur (20°C ± 5°C) am besten.
- m) Beim Entsorgen von Akkupacks sollten Akkupacks mit verschiedenen elektrochemischen Systemen voneinander getrennt gehalten werden.
- n) Nur mit dem von WORX bezeichneten Ladegerät aufladen. Kein Ladegerät verwenden, das nicht ausdrücklich für den Gebrauch mit dem Gerät vorgesehen ist. Ein Ladegerät, das für eine bestimmte Art von Akkupack geeignet ist, kann bei Verwendung mit einem anderen Akkupack eine Brandgefahr darstellen.
- o) Kein Akkupack verwenden, das nicht für den Gebrauch mit dem Gerät vorgesehen ist.
- p) Akkupacks von Kindern fernhalten.
- q) Die originalen Produktunterlagen zum späteren Nachschlagen aufbewahren.
- r) Den Akku bei Nichtverwendung aus dem Gerät nehmen.
- s) Ordnungsgemäß entsorgen.

SYMBOLE

	Zur Reduzierung der Verletzungsgefahr bitte die Bedienungsanleitung durchlesen
	Warnung
	Tragen Sie einen Gehörschutz
	Tragen Sie eine Schutzbrille
	Tragen Sie eine Staubmaske
	Vor Regen und Feuchtigkeit schützen

	Elektroprodukte dürfen nicht mit dem normalen Haushaltsmüll entsorgt werden, sondern sollten nach Möglichkeit zu einer Recyclingstelle gebracht werden. Ihre zuständigen Behörden oder Ihr Fachhändler geben Ihnen hierzu gerne Auskunft.
	Akku nicht in den Haushaltsmüll geben. Bringen Sie den leeren Akku zu Ihrer lokalen Sammel- oder Recyclingstelle
	Nicht verbrennen
	xINR18/65-y: Zylindrische Lithium-Ionen-Akkuzellen mit einem max. Durchmesser von 18 mm und einer Höhe von 65 mm, "x" ist die Zahl der in Reihe geschalteten Zellen, wenn leer = 1 ; "-y" ist die die Zahl der parallel geschalteten Zellen, wenn leer = 1

HINWEISE ZUM BETRIEB



HINWEIS: Lesen Sie das Handbuch vor Inbetriebnahme des Werkzeuges sorgfältig durch.

BESTIMMUNGSGEMÄSSER GEBRAUCH

Dieses Tool ist für die Befestigung und Lösen von Schrauben, Muttern und verschiedenen Gewindeverbindungen vorgesehen. Dieses Tool ist nicht zur Verwendung als Bohrmaschine vorgesehen.

MONTAGE UND BEDIENUNG

MASSNAHME	ABBILDUNG
VOR INBETRIEBNAHME	
Entnehmen des Akkupacks	Siehe Abb. A1
Aufladen des Akkus	Siehe Abb. A2
Einsetzen des Akkupacks	Siehe Abb. A3
MONTAGE UND EINSTELLUNG	
Bits und Sockel einsetzen und entfernen	Siehe Abb. B

Vorwärts/Rückwärts/ Arretierung

! WARNUNG: Ändern Sie niemals die Drehrichtung, wenn das Spannfutter dreht; warten Sie, bis es angehalten ist!

Siehe Abb. C1,C2,C3

BETRIEB

Bedienen des Ein-/Aus-Schalters

! WARNUNG: Nicht über längere Zeiträume bei niedriger Geschwindigkeit betreiben, dabei kann es zu großer Hitzeentwicklung im Geräteinneren kommen.

Siehe Abb. D

Kontrollleuchte

Vor dem Betrieb wird das Licht aktiviert, wenn der Ein-/Ausschalter leicht gedrückt wird; es erlischt 10 Sekunden nach Loslassen des Ein-/Ausschalters automatisch. Das Werkzeug und der Akku sind mit einem Schutzsystem ausgestattet. Die Leuchte wird schnell blinken (ca. einmal pro Sekunde, und nicht mehr blinken, wenn Sie den Auslöseschalter loslassen), schaltet das Werkzeug die Stromversorgung zum Werkzeug automatisch ab, um die Batteriedauer zu verlängern. Das Werkzeug wird beim Betrieb automatisch stoppen, wenn das Werkzeug und/oder der Akku wie folgt beansprucht werden:

Überlastet: Das Werkzeug wird so betrieben, dass es ungewöhnlich viel Strom verbraucht. Lassen Sie in diesem Fall den Auslöseschalter los, der zum Überlasten des Werkzeugs geführt hat. Anschließend können Sie den Auslöseschalter drücken, um erneut zu starten.

Überhitzt: Wenn das Werkzeug unter dem zuvor genannten Zustand nicht startet, sind das Werkzeug und der Akku überhitzt. Lassen Sie in diesem Fall das Werkzeug und den Akku abkühlen, bevor Sie den Auslöseschalter erneut drücken.

Niedrige Batteriespannung: Die verbleibende Batteriespannung ist zu niedrig und das Werkzeug funktioniert nicht. In diesem Fall müssen Sie den Akku entnehmen und aufladen.

! WARNUNG: Zum Einschalten der Lampe Ein-/Ausschalter drücken und sicherstellen, dass sich Vorlauf/Rücklauf-Drehregler in rechter/linker Position befindet.

Siehe Abb. D

WARTUNG

Entfernen Sie das Akkupack aus dem Werkzeug, bevor Sie Einstellungen, Service- oder Wartungsarbeiten daran durchführen.

Ihr Werkzeug benötigt keine zusätzliche Schmierung oder Wartung.
Es enthält keine Teile, die Sie warten müssen.
Reinigen Sie Ihr Werkzeug niemals mit Wasser oder chemischen Lösungsmitteln. Wischen Sie es mit einem trockenen Tuch sauber. Lagern Sie Ihr Werkzeug immer an einem trockenen Platz. Sorgen Sie dafür, dass bei staubigen Arbeiten die Lüftungsöffnungen frei sind. Falls es erforderlich sein sollte, den Staub zu entfernen, trennen Sie zuerst das Elektrowerkzeug vom Stromversorgungsnetz. Verwenden Sie nichtmetallische Objekte zum Entfernen von Staub und vermeiden Sie das Beschädigen innerer Teile. Gelegentlich sind durch die Lüftungsschlitze hindurch Funken zu sehen. Dies ist normal und wird Ihr Werkzeug nicht beschädigen.

UMWELTSCHUTZ



Elektroprodukte dürfen nicht mit dem normalen Haushaltsmüll entsorgt werden, sondern sollten nach Möglichkeit zu einer Recyclingstelle gebracht werden. Ihre zuständigen Behörden oder Ihr Fachhändler geben Ihnen hierzu gerne Auskunft.

KONFORMITÄTSERKLÄRUNG

Wir,
POSITEC Germany GmbH Konrad-Adenauer-Ufer 37
50668 Köln

Erklären hiermit, dass unser Produkt
Beschreibung **Akku-Schlagschrauber**
Typ **WX290 WX290.1 WX290.9 (2-
Bezeichnung der Maschine, repräsentiert die
Akku-Schlagschrauber)**
Funktionen **Anziehen und Lösen von
Schrauben und Muttern**

Den Bestimmungen der folgenden Richtlinien entspricht:

2006/42/EC
2011/65/EU
2014/30/EU

Werte nach,
EN 55014-1
EN 55014-2
EN 60745-1
EN 60745-2-2

Zur Kompilierung der technischen Datei ermächtigte Person,

Name Russell Nicholson
Anschrift Positec Power Tools (Europe) Ltd,
PO Box 6242, Newbury, RG14 9LT, UK



Suzhou 2016/07/04
Allen Ding
Stellvertretender Cheffingenieur,
Prüfung und Zertifizierung

1. ROTATION AVANT ET INVERSÉE

2. POIGNÉE GRIP SOUPLE

3. VERROU DE PACK BATTERIE

4. PACK BATTERIE*

5. BOUTON MARCHÉ/ARRÊT AVEC CONTRÔLE DE VITESSE VARIABLE

6. ÉCLAIRAGE

7. GAINE DE VERROUILLAGE

* Les accessoires reproduits ou décrits ne sont pas tous compris avec le modèle standard livré.

CARACTÉRISTIQUES TECHNIQUES

Modèle **WX290 WX290.1 WX290.9** (2-désignations des pièces, illustration de la Tournevis à choc sans fil)

	WX290 WX290.1	WX290.9
Tension	20V Max**	
Tension nominale	18V	
Vitesse de rotation à vide	0-2500/min	
Cadence de frappe	0-3000bpm	
Couple max	107N.m	
Capacité du mandrin	1/4" (6.35mm)	
Poids de la machine	1.2kg	0.83kg

** La tension est mesurée à vide. La tension initiale de la batterie atteint un maximum de 20 volts. La tension nominale est de 18 volts.

INFORMATIONS RELATIVES AU BRUIT

Niveau de pression acoustique pondéré A	L_{pA} : 76dB(A)
Niveau de puissance acoustique pondéré A	L_{wA} : 87dB(A)
K_{pA} & K_{wA}	3.0dB(A)
Porter des protections auditives lorsque la pression sonore est supérieure à	80dB(A)

INFORMATIONS RELATIVE AUX VIBRATIONS

Valeurs totales de vibrations déterminées selon la norme EN 60745:

Valeur de vibration mesurée	Valeur d'émission de vibrations a_{rh} = 9.37m/s ²
	Incertitude K = 1.5m/s ²

Il est possible d'utiliser la valeur totale déclarée des vibrations pour comparer cet outil à un autre outil, et il est aussi possible d'utiliser cette valeur pour une appréciation préliminaire de l'exposition.

⚠ AVERTISSEMENT: La valeur d'émission de vibrations pendant l'utilisation réelle de l'outil électrique peut différer de la valeur déclarée selon la manière dont l'outil est utilisé, selon les exemples suivants et d'autres variations sur la manière dont l'outil est utilisé:

Comment l'outil est utilisé et quels matériaux sont coupés ou percés.

L'outil est en bon état et bien entretenu.

L'utilisation du bon accessoire pour l'outil et l'assurance qu'il est affûté et en bon état.

La bonne tenue des poignées et, le cas échéant, les accessoires anti-vibrations utilisés.

L'outil est utilisé comme prévu dans sa conception et dans le présent mode d'emploi.

Cet outil peut causer un syndrome des vibrations main-bras s'il n'est pas correctement géré.

⚠ AVERTISSEMENT: Pour être précise, une évaluation du niveau d'exposition en conditions réelles d'utilisation doit également tenir compte de toutes les parties du cycle d'utilisation telles que les moments où l'outil est éteint, et ceux où il fonctionne au ralenti mais ne réalise pas réellement de tâche. Ceci peut réduire de manière significative le niveau d'exposition et la durée d'utilisation totale.

Afin de minimiser le risque d'exposition aux vibrations :

Utilisez TOUJOURS des burins, des forets et des lames affûtés.

Entretenez cet outil de manière conforme au mode d'emploi et maintenez-le lubrifié (le cas échéant).

Si l'outil doit être utilisé régulièrement, investissez dans des accessoires anti-vibrations.

Évitez d'utiliser des outils à des températures inférieures ou égales à 10°C.

Planifiez votre travail pour étaler l'utilisation des outils à forte vibration sur plusieurs jours.

Moteur d'entraînement anti-chocs Lithium-ion sans fil

ACCESSOIRES

	WX290	WX290.1	WX290.9
2.0Ah Batterie (WA3551.1)	1	1	/
16V/20V 2A chargeur WA3860	1	/	/
20V 400mA Chargeur WA3760	/	1	/
Embout de tourn-vis (50mm PH2)	1	1	1

Nous recommandons d'acheter tous les accessoires dans le magasin d'acquisition de la machine. Pour plus d'informations, se référer à l'emballage des accessoires. Le personnel du magasin est également là pour vous conseiller.

AVERTISSEMENT DE SECURITE CONCERNANT LA VISSEUSE A PERCUSSION

1. **Tenez l'outil par ses surfaces de préhension, lors de l'exécution d'une opération où la fixation pourrait toucher des câbles électriques cachés.** Si les parties externes en métal entrent en contact avec un fil électrique « sous tension », elles pourraient elles aussi devenir « sous tension » et l'utilisateur pourrait recevoir une décharge électrique.

MISES EN GARDE CONCERNANT LA BATTERIE

- a) La batterie et les piles secondaires ne doivent pas être ouvertes, démontées ou broyées.
- b) La batterie ne doit pas être court-circuitée. Évitez de mettre la batterie en vrac dans une boîte ou dans un tiroir où elles risqueraient de se court-circuiter entre elles ou au contact d'autres objets métalliques. Après usage, évitez tout contact de la batterie avec d'autres objets métalliques de petite taille (trombones, pièces, clés, clous, vis etc.) susceptibles de court-circuiter les pôles. Un court-circuit entre les pôles de la batterie peut être à l'origine de brûlures ou d'un incendie.
- c) La batterie ne doit pas être exposée au feu et à la chaleur. Évitez de la ranger à la lumière du soleil.
- d) La batterie et les piles ne doivent pas être soumises à des chocs mécaniques.
- e) En cas de fuite des piles, évitez tout contact du liquide avec la peau et les yeux. En cas de contact, rincez abondamment la surface touchée avec de l'eau et appelez les urgences.
- f) En cas d'ingestion d'une pile ou d'une batterie, appelez immédiatement les urgences.
- g) La batterie et les piles doivent rester propres et sèches.





- h) Si la batterie ou les piles se salissent, essuyez-les avec un chiffon propre et sec.
- i) La batterie et les piles doivent être chargées avant usage. Utilisez toujours le chargeur adéquat, et respectez les instructions du fabricant ou le mode d'emploi de l'appareil concernant la procédure de recharge.
- j) Évitez de laisser une batterie se charger pendant trop longtemps lorsqu'elle n'est pas utilisée.
- k) Après de longues périodes d'inutilisation, il peut être nécessaire de charger et décharger la batterie et les piles à plusieurs reprises avant que celles-ci ne retrouvent leur capacité maximale.
- l) La batterie et les piles fonctionnent au mieux de leur capacité dans une température ambiante normale, comprise entre +15°C et +25°C environ.
- m) Les batteries fonctionnant avec des systèmes électrochimiques différents doivent être mis au rebut séparément.
- n) N'utilisez pas d'autre chargeur que celui spécifié par WORX. N'utilisez pas d'autre chargeur que celui spécifiquement fourni avec l'appareil. Un chargeur destiné à un type de batterie donné peut être à l'origine d'un incendie s'il est utilisé avec une autre batterie.
- o) N'utilisez en aucun cas une batterie autre que celle prévue pour cet appareil.
- p) La batterie doit être tenue hors de portée des enfants.
- q) Gardez la documentation d'origine du produit afin de pouvoir vous y référer ultérieurement.
- r) Enlevez la batterie de l'appareil lorsque vous ne l'utilisez pas.
- s) Respectez les procédures de mise au rebut.

SYMBOLES

	Pour réduire le risque de blessure, l'utilisateur doit lire le mode d'emploi
	Avertissement
	Porter une protection pour les oreilles
	Porter une protection pour les yeux
	Porter un masque contre la poussière

Moteur d'entraînement anti-chocs
Lithium-ion sans fil

F

	Les déchets d'équipements électriques et électroniques ne doivent pas être déposés avec les ordures ménagères. Ils doivent être collectés pour être recyclés dans des centres spécialisés. Consultez les autorités locales ou votre revendeur pour obtenir des renseignements sur l'organisation de la collecte.
	Ne pas jeter les batteries. Les batteries usagées doivent être déposées dans un centre de collecte local ou dans un centre de recyclage.
	Ne pas exposer à la pluie ou à l'eau
	Ne pas brûler
	x1NR18/65-y: Les cellules cylindriques de la batterie au lithium avec un diam max de 18mm et une hauteur max de 65mm; "x" représente un nombre de cellules connectées en série, vide si 1; "-y" représente un numéro de cellules connectées en parallèle, vide si 1.

FONCTIONNEMENT





REMARQUE: Avant d'utiliser cet outil, lire attentivement le mode d'emploi.

UTILISATION CONFORME

Cet outil est destiné à serrer et à desserrer les boulons, les écrous et les différentes fixations filetées. Cet outil n'est pas prévu pour être utilisé comme une perceuse.

ASSEMBLAGE ET FONCTIONNEMENT

ACTION	FIGURE
AVANT UTILISATION	
Retrait de la batterie	Voir A1
Chargement la batterie	Voir A2

Installation de la batterie	Voir A3
ASSEMBLAGE ET ajustement	
Insertion et retrait des extrémités et de la prise	Voir B
Marche avant / Marche arrière / Verrouillage  AVERTISSEMENT: Ne jamais changer le sens de rotation quand le mandrin est en rotation, attendre qu'il soit à l'arrêt.	Voir C1,C2,C3
FONCTIONNEMENT	
Fonctionnement du bouton marche / arrêt  AVERTISSEMENT: N'utilisez pas votre machine de façon prolongée à faible vitesse car il existe un risque de surchauffe interne.	Voir D
Indicateur Avant la mise en fonctionnement, la DEL sera activée en appuyant légèrement sur le bouton marche/arrêt, et s'éteindra automatiquement 10 secondes après relâchement du bouton marche/arrêt. L'outil et la batterie sont dotés d'un système de protection. Le voyant clignotera rapidement (approximativement une fois par seconde et arrêtera de clignoter lorsque vous relâchez la gâchette), le système coupe automatiquement l'alimentation de l'outil pour prolonger la durée de vie de la batterie. L'outil et/ou la batterie s'arrêteront automatiquement quand ils sont utilisés dans l'une des conditions suivantes: • Surcharge: l'outil est employé d'une façon qui provoque l'utilisation de courant anormalement élevé. Dans ce cas, relâcher le bouton déclencheur de l'outil et arrêter l'appareil qui provoque la surcharge de l'outil. Ensuite, appuyer sur le bouton déclencheur pour redémarrer l'outil. • Surchauffe: dans la condition ci-dessus, si l'outil ne redémarre pas, cela signifie que l'outil et la batterie sont en surchauffe. Dans ce cas, laisser l'outil et la batterie refroidir avant de rappuyer sur le bouton déclencheur. • Basse tension de la batterie: la capacité disponible de la batterie ne suffit pas et l'outil ne fonctionnera pas. Dans ce cas, retirer et recharger la batterie.  AVERTISSEMENT: Pour allumer la lumière, appuyez sur l'interrupteur Marche/Arrêt et assurez-vous que le bouton de contrôle de la rotation est en position droite/gauche.	

ENTRETIEN

Retirer la batterie de l'outil avant de procéder à un réglage, une réparation ou un entretien.

L'outil motorisé ne requiert pas de graissage ou d'entretien supplémentaire.

Il n'y a pas de pièces réparables par l'utilisateur dans cet outil. Ne jamais utiliser d'eau ou de nettoyants chimiques pour nettoyer l'outil.

Nettoyer avec un chiffon sec. Toujours conserver l'outil motorisé dans un endroit sec. Maintenir les fentes de ventilation du moteur propres.

Empêcher que les commandes de marche soient couvertes de sciure. Il est normal que des étincelles soient visibles dans les fentes de ventilation, cela n'endommagera pas l'outil motorisé.

PROTECTION DE L'ENVIRONNEMENT



Les déchets d'équipements électriques et électroniques ne doivent pas être déposés avec les ordures ménagères. Ils doivent être collectés pour être recyclés dans des centres spécialisés. Consultez les autorités locales ou votre revendeur pour obtenir des renseignements sur l'organisation de la collecte.

DÉCLARATION DE CONFORMITÉ

Nous,
POSITEC Germany GmbH Konrad-Adenauer-Ufer 37
50668 Köln

Déclarons que ce produit,

Description **Tournevis à choc sans fil**

Modèle **WX290 WX290.1 WX290.9 (2-désignations des pièces, illustration de la Tournevis à choc sans fil)**

Fonctions **Serrer et desserrer les vis et les boulons**

Est conforme aux directives suivantes,
2006/42/EC
2011/65/EU
2014/30/EU

Est conforme aux normes,

EN 55014-1
EN 55014-2
EN 60745-1
EN 60745-2-2

La personne autorisée à compiler le dossier technique,

Nom Russell Nicholson
Adresse Positec Power Tools (Europe) Ltd,
PO Box 6242, Newbury, RG14 9LT, UK



Suzhou 2016/07/04
Allen Ding
Ingénieur en chef adjoint,
Essais & Certification

**Moteur d'entraînement anti-chocs
Lithium-ion sans fil**

F

- 1. SELETTORE ROTAZIONE: NORMALE, INVERTITA E BLOCCO**
- 2. IMPUGNATURA MORBIDA**
- 3. SERRATURA A SCATTO UNITÀ BATTERIA**
- 4. UNITÀ BATTERIA***
- 5. INTERRUTTORE ON/OFF CON CONTROLLO VARIABILE DELLA VELOCITÀ**
- 6. LUCE FRONTALE**
- 7. MANICOTTO DI BLOCCAGGIO**

* Accessori illustrati o descritti non fanno necessariamente parte del volume di consegna.

DATI TECNICI

Codice **WX290 WX290.1 WX290.9 (2-designazione del macchinario rappresentativo del Trapano a percussione con alimentazione a batteria)**

	WX290 WX290.1	WX290.9
Tensione	20V Max**	
Tensione nominale	18V	
Velocità senza carico	0-2500/min	
Frequenza d'impatto senza carico	0-3000bpm	
Coppia max	107N.m	
Capacità del mandrino	1/4" (6.35mm)	
Peso dell'utensile	1.2kg	0.83kg

** Tensione misurata senza carico di lavoro. La tensione iniziale della batteria raggiunge un massimo di 20 Volt. La tensione nominale è di 18 Volt.

INFORMAZIONI SUL RUMORE

Pressione sonora ponderata A	L_{pA} : 76dB(A)
Potenza sonora ponderata A	L_{wA} : 87dB(A)
K_{pA} & K_{wA}	3.0dB(A)
Indossare la protezione per le orecchie quando la pressione sonora è superiore a	80dB(A)

INFORMAZIONI SULLA VIBRAZIONE

I valori totali di vibrazione sono determinati secondo lo standard EN60745:

Vibrazione ponderata tipica	Valore emisione vibrazioni $a_{hv} = 9,37m/s^2$ Incertezza $K = 1,5 m/s^2$
-----------------------------	---

Il valore totale dichiarato delle vibrazioni può essere utilizzato per confrontare un utensile con un altro e in una valutazione di esposizione preliminare.

AVVERTENZA: Il valore delle vibrazioni emesse durante il reale utilizzo dello strumento può differire dal valore dichiarato in base ai modi con cui viene usato lo strumento, ai seguenti esempi e ad altre variabili: Come viene usato l'apparecchio e i materiali tagliati o forati.

Le condizioni e la buona manutenzione dello strumento.

L'uso dell'accessorio corretto per il taglio e la sua affilatura, nonché le sue buone condizioni.

La stretta sull'impugnatura e l'eventuale utilizzo di accessori antivibrazione.

L'adeguatezza dell'utilizzo dell'utensile rispetto a quanto previsto.

Questo strumento potrebbe causare la sindrome da vibrazioni mano-braccio se il suo utilizzo non viene gestito correttamente.

AVVERTENZA: Per essere precisi, una stima del livello di esposizione nelle attuali condizioni di utilizzo dovrebbe anche tenere conto di tutte le parti del ciclo operativo, come le volte in cui lo strumento viene spento e il tempo in cui viene lasciato girare a vuoto senza realmente fare il suo lavoro. Questo potrebbe ridurre significativamente il livello di esposizione sul periodo di lavoro totale.

Un aiuto a minimizzare il proprio rischio di esposizione alle vibrazioni.

USARE sempre scalpelli, trapani e lame affilati.

Conservare questo strumento sempre in conformità a queste istruzioni e mantenerlo ben lubrificato (dove appropriato).

Se lo strumento deve essere usato regolarmente, investire in accessori antivibrazione.

Evitare l'utilizzo dello strumento a temperature di 10°C o inferiori.

Pianificare il programma di lavoro in modo da suddividere i lavori che implicano le maggiori vibrazioni nell'arco di più giorni.

ACCESSORIES

Avvitatore a percussione a batteria agli ioni di litio

	WX290	WX290.1	WX290.9
2.0 Ah Batteria (WA3551.1)	1	1	/
16V/20V 2A Caricatore WA3860	1	/	/
20V 400mA Caricatore WA3760	/	1	/
Inseriti cacciavite (50mm PH2)	1	1	1

Si raccomanda di acquistare tutti gli accessori nello stesso negozio in cui è stato acquistato l'attrezzo. Fare riferimento alla confezione dell'accessorio per altri dettagli. Il personale del negozio può aiutarvi e consigliarvi.

AVVERTIMENTO DI SICUREZZA DEL TRAPANO A PERCUSSIONE

1. **Tenere l'attrezzo tramite le apposite superfici isolanti quando si esegue un'operazione per la quale il dispositivo di chiusura può venire a contatto con cavi non visibili.** In questo modo, si eviterà il contatto con i fili sotto tensione, impedendo il trasferimento della stessa alle parti metalliche dell'attrezzo ed il conseguente rischio di scossa elettrica per l'operatore.

ISTRUZIONI PER LA SICUREZZA DEL PACCO BATTERIA

- a) **Non smontare, aprire o strappare le cellule secondarie o il pacco batteria.**
- b) **Non cortocircuitare un pacco batteria. Non conservare un pacco batteria disordinatamente in una scatola o un cassetto in cui potrebbero cortocircuitarsi tra essi o essere cortocircuitati da altri oggetti metallici.** Quando il pacco batteria non è in uso, tenerlo lontano da altri oggetti metallici come graffette, monete, chiavi, chiodi, viti e altri piccoli oggetti metallici, potrebbe avverarsi un collegamento tra i due terminali. Collegare i terminali della batteria potrebbe causare incendi o ustioni.
- c) **Non esporre il pacco batteria a calore o fuoco. Evitare di conservarli alla luce diretta del sole.**
- d) **Non sottoporre il pacco batteria a scosse meccaniche.**
- e) **In caso di perdite da una cellula, evitare che il liquido entri in contatto con la pelle o gli occhi. In caso di contatto, lavare l'area interessata con abbondante acqua e**

consultare un medico.

- f) **Se si ingerisce una cellula o un pacco batteria, consultare immediatamente un medico.**
- g) **Tenere le cellule e il pacco batteria puliti e asciutti.**
- h) **Pulire i terminali delle cellule e del pacco batteria con un panno pulito e asciutto nel caso in cui si sporchino.**
- i) **Il pacco batteria deve essere caricato prima dell'uso. Utilizzare sempre il caricatore corretto e consultare le istruzioni.**
- j) **Non lasciare un pacco batteria in carica se non in uso.**
- k) **Dopo lunghi periodi di conservazione, potrebbe essere necessario caricare e scaricare le cellule o il pacco batteria diverse volte per ottenere le massime prestazioni.**
- l) **Il pacco batteria offre prestazioni ottimali se utilizzate ad una temperatura ambiente normale (20°C ± 5°C).**
- m) **Quando si smaltiscono i pacchi batteria, tenere i pacchi batteria con diversi sistemi elettrochimici separati gli uni dagli altri.**
- n) **Ricaricare solo con il caricatore specificato da WORX.** Non utilizzare caricatori diversi da quelli forniti per l'uso specifico con l'apparecchiatura. Un caricatore adatto ad un tipo di pacco batteria potrebbe provocare rischi d'incendi quando è usato con un altro pacco batteria.
- o) **Non utilizzare un pacco batteria non progettato per l'uso con l'apparecchiatura.**
- p) **Tenere il pacco batteria fuori dalla portata dei bambini.**
- q) **Conservare i documenti originali del prodotto per riferimenti futuri.**
- r) **Rimuovere la batteria dall'apparecchiatura, se non in uso.**
- s) **Smaltire adeguatamente.**

SIMBOLI

	Per ridurre il rischio di lesioni, l'utente deve leggere il manuale di istruzioni
	Attenzione
	Indossare protezione per le orecchie
	Indossare protezione per gli occhi

	Indossare una mascherina antipolvere
	I prodotti elettrici non possono essere gettati tra i rifiuti domestici. L'apparecchio da rottamare deve essere portato al centro di riciclaggio per un corretto trattamento. Controllare con le autorità locali o con il rivenditore per localizzare il centro di riciclaggio più vicino
	Non smaltire le batterie. Portare le batterie scariche presso un punto locale di riciclaggio o di raccolta
	Non esporre alla pioggia o all'acqua
	Non bruciare
	xINR18/65-y: Batterie cilindriche agli ioni di litio con diametro di 18 mm e altezza max di 65 mm; "x" rappresenta un numero di batterie collegate in serie, vuoto se 1; "-y" rappresenta un numero di batterie collegate in parallelo, vuoto se 1

delle istruzioni prima di usare l'attrezzo.

USO CONFORME ALLE NORME

Questo utensile è stato progettato per essere utilizzato per avvitare e allentare bulloni, dadi e svariati tipi di dispositivi di fissaggio filettati. Questo utensile non deve essere usato come trapano.

MONTAGGIO E FUNZIONAMENTO

AZIONE	FIGURA
PRIMA DELL'USO	
Rimozione del pacco batteria	Vedi Fig. A1
Caricamento della batteria	Vedi Fig. A2
Inserimento del pacco batteria	Vedi Fig. A3
MONTAGGIO E Regolazione	
Inserimento e rimozione di punte e dell'attacco	Vedi Fig. B
Avanti/Indietro /Blocco  ATTENZIONE: Non cambiare mai il senso di rotazione durante la rotazione del mandrino, attendere l'arresto!	Vedi Fig. C1,C2,C3
FUNZIONAMENTO	
Funzionamento dell'interruttore di accensione/spegnimento  ATTENZIONE: Non usare per periodi prolungati a bassa velocità perché internamente si crea un calore eccessivo.	Vedi Fig. D

ISTRUZIONI SUL FUNZIONAMENTO



NOTA: Leggere scrupolosamente il manuale

Avvitatore a percussione a batteria agli ioni di litio

Indicatore spia

Prima del funzionamento, il si accende quando si preme lievemente l'interruttore On/Off e si spegne automaticamente 10 secondi dopo aver rilasciato l'interruttore On/Off. L'utensile e la batteria sono muniti di un sistema di protezione. La spia lampeggerà rapidamente (circa una volta al secondo e smetterà di lampeggiare quando si rilascia il grilletto), il sistema interromperà automaticamente l'alimentazione all'utensile per estendere la durata della batteria. L'utensile si arresta automaticamente durante il funzionamento se l'utensile e/o la batteria si trovano in una delle seguenti condizioni:

• **Sovraccarico:** l'utensile viene fatto funzionare in modo tale da generare una corrente eccessivamente elevata. In tal caso, rilasciare l'interruttore di attivazione sull'utensile e interrompere l'applicazione che ha causato il sovraccarico dell'utensile. Quindi tirare nuovamente l'interruttore di attivazione per riavviarlo.

• **Surriscaldamento:** nella condizione di cui sopra, se l'utensile non viene avviato, l'utensile e la batteria sono sovraccarichi. In tal caso, lasciare che l'utensile e la batteria si raffreddino prima di tirare nuovamente l'interruttore di attivazione.

• **Bassa tensione della batteria:** la capacità rimanente della batteria è troppo bassa e l'utensile non può funzionare. In tal caso, rimuovere e ricaricare la batteria.

ATTENZIONE: Per accendere la luce, premere l'interruttore On/Off e assicurarsi il comando di rotazione avanti/indietro sia a destra/sinistra.

di ventilazione del motore. Tenere puliti dalla polvere tutti i controlli operativi. La formazione di scintille all'interno delle aperture di ventilazione, è un fenomeno normale che non crea danni all'attrezzo.

TUTELA AMBIENTALE



I prodotti elettrici non possono essere gettati tra i rifiuti domestici. L'apparecchio da rottamare deve essere portato al centro di riciclaggio per un corretto trattamento. Controllare con le autorità locali o con il rivenditore per localizzare il centro di riciclaggio più vicino.

DICHIARAZIONE DI CONFORMITÀ

NOI,
POSITEC Germany GmbH Konrad-Adenauer-Ufer 37
50668 Köln

Vedi Fig. D

Dichiariamo che l'apparecchio,
Descrizione **Trapano a percussione con alimentazione a batteria**
Codice **WX290 WX290.1 WX290.9 (2-designazione del macchinario rappresentativo del Trapano a percussione con alimentazione a batteria)**
Funzioni **Serrare e svitare viti, dadi**

È conforme alle seguenti direttive,
2006/42/EC
2011/65/EU
2014/30/EU

Conforme a,
EN 55014-1
EN 55014-2
EN 60745-1
EN 60745-2-2

Il responsabile autorizzato alla compilazione della documentazione tecnica,
Nome Russell Nicholson
Indirizzo Positec Power Tools (Europe) Ltd,
PO Box 6242, Newbury, RG14 9LT, UK

MANUTENZIONE

Rimuovere il pacco batteria dall'utensile prima di eseguire qualsiasi regolazione, riparazione o manutenzione.

L'attrezzo non richiede lubrificazione o manutenzione aggiuntiva. All'interno dell'attrezzo non ci sono parti riparabili da parte dell'utente. Non usare mai acqua o detergenti chimici per pulire l'attrezzo. Pulire con un panno asciutto. Conservare sempre gli attrezzi elettrici in luoghi asciutti. Tenere pulite le aperture



Suzhou 2016/07/04
Allen Ding
Vice capo ingegnere, testing e certificazione

Avvitatore a percussione a batteria agli ioni di litio

1. ROTACIÓN HACIA ADELANTE Y EN REVERSA

2. SUJECIÓN ERGONÓMICA

3. BLOQUEO DE LA BATERÍA

4. BATERÍA*

5. CONMUTADOR DE ENCENDIDO Y APAGADO CON CONTROL DE VELOCIDAD VARIABLE

6. LUZ PUNTO DE TRABAJO

7. MANGUITO DE BLOQUEO DEL PORTAHERRAMIENTA

* Los accesorios ilustrados o descritos pueden no corresponder al material suministrado de serie con el aparato.

CARACTERÍSTICAS TÉCNICAS

Modelo **WX290 WX290.1 WX290.9** (2-designación de maquinaria, representantes de **Atornillador de impacto sin cables**)

	WX290 WX290.1	WX290.9
Ensión	20V Max**	
Tensión nominal	18V	
Velocidad sin carga nominal	0-2500/min	
Tarifa del impacto	0-3000bpm	
Torque máximo	107N.m	
Capacidad del mandril	1/4"(6.35mm)	
Peso	1.2kg	0.83kg

** Voltaje medido sin carga. El voltaje inicial máximo de la batería es de 20 voltios. El voltaje nominal es de 18 voltios.

INFORMACIÓN SOBRE EL RUIDO

Nivel de presión acústica ponderada L_{pA} : 76dB(A)

Nivel de potencia acústica ponderada L_{WA} : 87dB(A)

K_{pA} & K_{WA} 3.0dB(A)

Utilice protección auditiva cuando la presión acústica sea superior a 80dB(A)

INFORMACIÓN SOBRE LAS VIBRACIONES

Los valores totales de vibración se determinan según la norma EN 60745:

Frecuencia de vibración típica	Valor de emisión de vibración $a_{hv} = 9.37m/s^2$ Incertidumbre $K = 1.5m/s^2$
--------------------------------	--

El nivel de vibraciones declarado puede utilizarse para realizar comparaciones entre herramientas y para la evaluación preliminar de la exposición.

ADVERTENCIA: El valor de emisión de vibraciones durante el uso de la herramienta podría ser distinto al valor declarado dependiendo de la forma en que se use la herramienta según las condiciones siguientes, y otras variaciones sobre el uso de la herramienta:

El modo de uso de la herramienta y los materiales que se cortan o perforan.

El estado general y las condiciones de mantenimiento de la herramienta

La utilización del accesorio correcto para la herramienta y su correcto mantenimiento afilado y en buenas condiciones.

La firme sujeción de las empuñaduras y la utilización de accesorios antivibración.

El uso de la herramienta conforme a su diseño y estas instrucciones.

Esta herramienta podría causar síndrome de vibración mano-brazo si no se utiliza correctamente.

ADVERTENCIA: Para conseguir una mayor precisión, debe tenerse en cuenta una estimación del nivel de exposición en condiciones reales de todas las partes del ciclo de uso, como los tiempos durante los que la herramienta está apagada o el tiempo que está funcionando al ralentí sin realizar ningún trabajo. Esto podría reducir notablemente el nivel de exposición durante el periodo completo de trabajo.

Cómo minimizar el riesgo de exposición a la vibración.

Utilice SIEMPRE cinceles, brocas y cuchillas afiladas.

Mantenga esta herramienta de acuerdo con estas instrucciones y bien lubricada (si es necesario).

Si la herramienta se utiliza regularmente, invierta en accesorios antivibración.

Evite el uso de herramientas a temperaturas de 10°C o menos.

Planifique su programa de trabajo para distribuir el uso de la herramienta a lo largo de varios días.

Destornillador de impacto sin cables con batería de iones de litio

ES

ACCESORIOS

	WX290	WX290.1	WX290.9
2.0 Ah Batería (WA3551.1)	1	1	/
16V/20V 2A Cargador WA3860	1	/	/
20V 400mA Cargador WA3760	/	1	/
Puntas de destornillador (50mm PH2)	1	1	1

Recomendamos que adquiera todos sus accesorios en el mismo comercio donde compró la herramienta. Consulte los estuches de los accesorios para más detalles. El personal del comercio también puede ayudar y aconsejar.

ADVERTENCIA DE SEGURIDAD DEL ATORNILLADOR DE IMPACTO

1. Sujete la herramienta eléctrica por las superficies de empuñadura aisladas cuando esté realizando una tarea durante la que el destornillador pueda entrar en contacto con un cable oculto. De este modo se evitará cualquier tipo de descarga provocada por el corte de cables o piezas con corriente.



ADVERTENCIAS DE SEGURIDAD PARA LA BATERÍA

- a) No desmonte, abra o destruya las pilas o las baterías recargables.
- b) No provoque un cortocircuito en la batería. No almacene las baterías de forma descuidada en una caja o cajón donde podría provocar un cortocircuito entre ellas o mediante otros objetos metálicos. Cuando la batería no esté siendo utilizada, manténgala alejada de objetos metálicos, como clips de papel, monedas, llaves, clavos, tornillos u otros objetos metálicos pequeños, que pueden posibilitar la conexión de un borne con otro. Al provocar un cortocircuito con los bornes de la batería se pueden sufrir quemaduras o generar un incendio.
- c) No exponga las baterías al calor o al fuego. No las guarde expuestas directamente al sol.
- d) No exponga las baterías a impactos mecánicos.
- e) En caso de que la batería tenga fugas de

líquido, no permita que el líquido entre en contacto con la piel o los ojos. Si se produce el contacto, lave la zona afectada con grandes cantidades de agua y acuda a un médico.



- f) Acuda a un médico inmediatamente si se ha ingerido una pila o una batería.
- g) Mantenga las baterías limpias y secas.
- h) Limpie los bornes de la batería con un paño limpio si se ensucian.
- i) Cargue la batería antes de utilizarla. Consulte siempre estas instrucciones y aplique el procedimiento de carga adecuado.
- j) No deje la batería cargándose durante prolongados períodos de tiempo cuando no se utilice.
- k) Después de prolongados períodos de almacenamiento, puede que sea necesario cargar y descargar la batería varias veces para obtener el máximo rendimiento.
- l) Las baterías recargables proporcionan mejor rendimiento cuando se utilizan a temperatura ambiente normal (20 °C ± 5 °C).
- m) Al eliminar las baterías, mantenga las baterías de distinto sistema electroquímico separadas unas de otras.
- n) Recargue solo con el cargador indicado por WORX. No utilice ningún otro cargador que no sea el específicamente proporcionado para el uso con este equipo. El cargador adecuado para un tipo de baterías puede provocar un incendio si se utiliza con otro tipo de baterías.
- o) No utilice ninguna batería distinta a la diseñada para utilizarse con el aparato.
- p) Mantenga la batería fuera del alcance de los niños.
- q) Conserve la documentación original del producto por si tuviera que consultarla en otro momento.
- r) Extraiga la batería del aparato cuando no lo utilice.
- s) Deshágase del producto correctamente.

SÍMBOLOS

	Para reducir el riesgo de lesión, lea el manual de instrucciones
	Advertencia
	Utilice protección auditiva

Destornillador de impacto sin cables con batería de iones de litio

ES

	Utilice protección ocular
	Utilice una máscara antipolvo
	Los residuos de aparatos eléctricos y electrónicos no deben depositarse en la basura doméstica. Se deben reciclar en las instalaciones especializadas. Consulte a las autoridades locales o el establecimiento para saber cómo reciclar estos productos.
 Li-Ion	No tirar las baterías. Las baterías agotadas deben llevarse al punto local de recogida o reciclaje de residuos
	No exponer a la lluvia o al agua
	No quemar
	x1NR18/65-y: Celdas de batería de ion-litio cilíndricas con un diámetro y altura máximos de 18 y 65 mm, respectivamente; la "x" representa un número de celdas conectadas en serie (en blanco si es 1); "-y" representa un número de celdas conectadas en paralelo (en blanco si es 1).

INSTRUCCIONES DE FUNCIONAMIENTO





NOTA: Antes de usar la herramienta lea el manual de instrucciones detenidamente.

USO INDICADO

Esta herramienta está diseñada para apretar y aflojar pernos, tuercas y diferentes sujeciones roscadas. Esta herramienta no está diseñada para ser usada como taladro.

MONTAJE Y FUNCIONAMIENTO

ACCIÓN	FIGURA
ANTES DE UTILIZAR	
Extracción de la batería	Véase La Fig. A1
Carga de la batería	Véase La Fig. A2
Instalación de la batería	Véase La Fig. A3
MONTAJE Y ajuste	
Insertar y quitar brocas y encastres	Véase La Fig. B
Adelante/atrás/bloquear  ADVERTENCIA: No cambie nunca el sentido de rotación mientras el portapuntas esté girando. Espere a que se haya detenido.	Véase La Fig. C1, C2, C3
OPERACIÓN	
Uso del interruptor de encendido y apagado  ¡ADVERTENCIA! No utilice la herramienta a velocidad baja por períodos largos, ya que se producirá un exceso de calor en el interior de la misma.	Véase La Fig. D

Indicador

Antes del funcionamiento, el se activará cuando el pulsador de encendido y apagado se presione ligeramente y se apagará automáticamente 10 segundos después de que dicho pulsador se suelte. La herramienta y la batería están equipadas con un sistema de protección. El parpadeará rápidamente (aproximadamente una vez por segundo, y dejará de parpadear cuando suelte el gatillo), el sistema está desconectando la alimentación de la herramienta automáticamente para alargar la duración de la batería. La herramienta se detiene automáticamente si la herramienta o la batería se encuentran en alguna de las siguientes condiciones:

- **Sobrecarga:** La herramienta se utiliza de forma que consume una corriente anormalmente elevada. En este caso, suelte el interruptor de accionamiento de la herramienta y detenga la actividad que ha causado la sobrecarga. Después pulse el interruptor de accionamiento de nuevo para volver a ponerla en marcha.

- **Sobrecalentamiento:** la herramienta no se pone en marcha porque la herramienta y la batería están excesivamente calientes. En este caso, deje que la batería y la herramienta se enfríen antes de volver a apretar el interruptor de accionamiento.

- **Voltaje de la batería bajo:** la capacidad disponible de la batería es demasiado baja y la herramienta no funcionará. En este caso quite la batería y recárguela.

⚠ ¡ADVERTENCIA: Para encender la luz, presione el interruptor de encendido y apagado y asegúrese de que el controlador de giro hacia adelante y giro inverso se encuentra en la posición derecha o izquierda, respectivamente.

Véase La Fig. D

reparadas por el usuario. Nunca emplee agua o productos químicos para limpiar su herramienta. Use simplemente un paño seco. Guarde siempre su herramienta en un lugar seco. Mantenga limpias las ranuras de ventilación del motor. Mantenga todos los controles de funcionamiento libres de polvo. La observación de chispas que destellan bajo las ranuras de ventilación indica un funcionamiento normal que no dañará su herramienta.

PROTECCIÓN AMBIENTAL



Los residuos de aparatos eléctricos y electrónicos no deben depositarse en la basura doméstica. Se deben reciclar en las instalaciones especializadas. Consulte a las autoridades locales o el establecimiento para saber cómo reciclar estos productos.

DECLARACIÓN DE CONFORMIDAD

Los que reciben,
POSITEC Germany GmbH Konrad-Adenauer-Ufer 37
50668 Köln

Declaran que el producto,
Descripción **Atornillador de impacto sin cables**
Modelo **WX290 WX290.1 WX290.9 (2-
designación de maquinaria, representantes de
Atornillador de impacto sin cables)**
Funciones **Apretar y aflojar tornillos y
tuercas**

Cumple con las siguientes Directivas :
2006/42/EC
2011/65/EU
2014/30/EU

Cumple las normativas
EN 55014-1
EN 55014-2
EN 60745-1
EN 60745-2-2

La persona autorizada para componer el archivo técnico,

Nombre Russell Nicholson
Dirección Positec Power Tools (Europe) Ltd,
PO Box 6242, Newbury, RG14 9LT, UK



Suzhou 2016/07/04
Allen Ding
Ingeniero Jefe Adjunto. Pruebas y Certificación.

MANTENIMIENTO

Antes de empezar cualquier tarea de ajuste, mantenimiento o reparación, debe extraerse la batería de la herramienta.

Su herramienta eléctrica no requiere de lubricación ni mantenimiento adicional.

No posee piezas en su interior que deban ser

Destornillador de impacto sin cables con batería de iones de litio

ES

- 1. RECHTS- EN LINKSDRAAIEND**
- 2. ZACHTE HANDGREEP**
- 3. PAL ACCUPACK**
- 4. ACCUPACK***
- 5. AAN-/UITSCHAKELAAR MET VARIABELE SNELHEIDSBESTURING**
- 6. WERKLAMPJE**
- 7. VERGREDELINGSBUS SPANHULS**

* Niet alle afgebeelde of beschreven toebehoren worden standaard meegeleverd.

TECHNISCHE GEGEVENS

Type **WX290 WX290.1 WX290.9 (2-aanduiding van machines, kenmerkend voor snoerloze slagdrijver)**

	WX290 WX290.1	WX290.9
Spanning	20V Max**	
Nominale spanning	18V	
Toerental onbelast	0-2500/min	
Aantal slagen onbelast	0-3000bpm	
Max. Koppel:	107N.m	
Spanwijdte boorhouder	1/4" (6.35mm)	
Gewicht machine	1.2kg	0.83kg

** Spanning gemeten zonder belasting.
Beginspanning batterij bereikt maximum 20 volt.
Nominale spanning is 18 volt.

GELUIDSPRODUCTIE

A-gewogen geluidsdruk	L_{pA} : 76dB(A)
A-gewogen geluidsniveau	L_{WA} : 87dB(A)
K_{pA} & K_{WA}	3.0dB(A)

Draag gehoorbescherming indien de geluidsdruk hoger is dan **80dB(A)**

TRILLINGSGEDEVENS

Totale trillingswaarden (triax vector-som) volgens EN 60745:

Gewogen trillingswaarde	Trillingsemisiewaarde a_{hv} = 9.37m/s ²
	Onzekerheid K = 1.5m/s ²

De aangegeven totale trillingswaarde kan worden gebruikt om het ene gereedschap te vergelijken met het andere, en kan ook worden gebruikt in een voorlopige beoordeling van de blootstelling.

! **WAARSCHUWING:** De trillingsemisiewaarde tijdens het feitelijke gebruik van dit elektrisch gereedschap kan afwijken van de opgegeven waarde, afhankelijk van de wijze waarop het gereedschap wordt gebruikt, zoals in de volgende voorbeelden:
Hoe het gereedschap wordt gebruikt en welk materiaal wordt gesneden of geboord.
Of het gereedschap in goede staat verkeerd en correct wordt onderhouden.
Gebruik van de juiste toebehoren voor het gereedschap en of deze scherp zijn en in goede staat verkeren.
De stevigheid van de grip op de handgrepen en het eventuele gebruik van antivibratie-accessoires.
En of het gereedschap wordt gebruikt waarvoor het ontworpen is en in overeenstemming met deze instructies.

Dit gereedschap kan een trillingssyndroom in de handen en armen veroorzaken als het niet op de juiste wijze gehanteerd wordt.

! **WAARSCHUWING:** Voor de nauwkeurigheid moet bij een schatting van het blootstellingsniveau in de feitelijke gebruiksomstandigheden rekening worden gehouden met alle delen van de bedrijfscyclus, zoals het moment waarop het gereedschap wordt uitgeschakeld en terwijl het gereedschap in werking is zonder daadwerkelijk gebruikt te worden. Dit kan het blootstellingsniveau over de totale werkperiode aanzienlijk verminderen.

Help de blootstelling aan trillingen te minimaliseren. Gebruik ALTIJD scherpe beitels, boren en messen. Onderhoud het gereedschap in overeenstemming met deze instructies en houd het goed gesmeerd (indien van toepassing).
Schaf antivibratie-accessoires aan wanneer u het gereedschap geregeld gebruikt.
Vermijd het gebruik van gereedschap bij temperaturen van 10°C of minder.
Plan de werkzaamheden zodat de taken met veel trillingen over een aantal dagen verspreid worden.

TOEBEHOREN

	WX290	WX290.1	WX290.9
2.0Ah Accupack (WA3551.1)	1	1	/
16V/20V 2A Een lader WA3860	1	/	/
20V 400mA Een lader WA3760	/	1	/
Schroefbits (50mm PH2)	1	1	1

Wij adviseren u alle accessoires te kopen in de

Snoerloze slagboor op lithium-ionbatterij

NL

winkel waar u het gereedschap heeft aangekocht. Kijk op de verpakking van accessoires voor meer informatie. Ook het winkelpersoneel kan u helpen en adviseren.

VEILIGHEIDSWAARSCHUWING M.B.T. DE IMPULSSCHROEVENDRAAIER

1. **Houd het elektrische gereedschap bij de geïsoleerde handgrepen vast tijdens het uitvoeren van werk op plaatsen waar het metaal in contact kan komen met verborgen kabels.** Contact met een draad die onder stroom staat, zorgt ervoor dat de metalen delen van de machine ook onder stroom komen te staan, waardoor u een elektrische schok kunt krijgen.





VEILIGHEIDSINSTRUCTIES VOOR HET ACCUPACK

- a) **Batterijcellen en accupacks mogen niet gedemonteerd, geopend of vernietigd worden.**
- b) **Sluit accupacks niet kort. Bewaar accupacks niet willekeurig in een doos of lade waar ze elkaar kunnen kortsluiten of door geleidende voorwerpen kortgesloten kunnen worden.** Houd het accupack op een afstand van andere metalen voorwerpen als paperclips, muntstukken, sleutels, nagels, schroeven en andere kleine metalen voorwerpen die de contacten van de accupack kunnen verbinden. Kortgesloten contacten van accupacks kunnen brandwonden of brand veroorzaken.
- c) **Stel accupacks niet bloot aan warmte of vuur. Vermijd opslag in direct zonlicht.**
- d) **Stel accupacks niet bloot aan mechanische schokken.**
- e) **Als een accu lekt dient men voorzichtig te zijn dat de vloeistof niet in contact komt met de huid of de ogen. Als dat toch gebeurt spoelt men de huid onder stromend water en raadpleegt men een arts.**
- f) **Raadpleeg meteen een arts wanneer een batterij of accupack is ingeslikt .**
- g) **Houd batterijcellen en accupacks schoon en droog.**
- h) **Veeg de aansluitingen van het accupack schoon met een droge doek als ze vuil zijn geworden.**
- i) **Accupacks moeten voor gebruik worden opgeladen. Lees de gebruiksaanwijzing voor de juiste laadinstructies.**
- j) **Laat accupacks niet langdurig opladen als ze niet worden gebruikt.**
- k) **Na een lange opslagperiode kan het nodig zijn het accupack enkele keren op te laden en te ontladen voor een optimale prestatie.**

- l) **Accupacks presteren het best bij normale kamertemperatuur (20°C ± 5°C).**
- m) **Wanneer u accupacks wegwerpt, dient u accupacks van verschillende elektrochemische systemen van elkaar afgezonderd te houden.**
- n) **Laad alleen op met een lader met de technische gegevens van WORX. Gebruik geen andere lader dan de lader die specifiek voor dat doel met de apparatuur is meegeleverd.** Een lader voor één type accupack geschikt is kan een brandgevaar inhouden wanneer gebruikt met een ander type.
- o) **Gebruikt geen accupack dat niet bedoeld is voor gebruik met deze apparatuur.**
- p) **Houd accupacks buiten het bereik van kinderen.**
- q) **Bewaar de oorspronkelijke instructies van het product voor latere gebruik.**
- r) **Verwijder het batterijpakket uit de apparatuur als het niet in gebruik is.**
- s) **Volg de juiste procedure voor afvalverwijdering na afdanken van dit apparaat .**

SYMBOLLEN

	Lees de gebruikershandleiding om het risico op letsels te beperken
	Waarschuwing
	Draag oorbescherming
	Draag een veiligheidsbril
	Draag een stofmaske
	Afgedankte elektrische producten mogen niet bij het normale huisafval terechtkomen. Breng deze producten waar mogelijk naar een recyclecentrum bij u in de buurt. Vraag de verkoper of de gemeente informatie en advies over het recyclen van elektrische apparatuur.

 Li-Ion 	Batterijen niet weggooien. Breng lege accu's naar een recyclingcentrum of inzamelpunt voor chemisch afval bij u in de buurt.
	Niet blootstellen aan regen of water
	Niet verbranden
	x1NR18/65-y: Cilindrische lithiumionbatterijcellen met maximale diameter van 18mm en maximale hoogte van 65mm; "x" staat voor een aantal cellen dat in serie is aangesloten, blanco indien 1; "-y" staat voor een aantal cellen dat parallel is aangesloten, leeg indien 1.

BEDIENINGSINSTRUCTIES



OPMERKING: Lees het instructieboekje aandachtig voor gebruik van het gereedschap.

BEOOGD GEBRUIK

Dit gereedschap is bedoeld voor het bevestigen en losmaken van bouten, moeren en verschillende bevestigingsmiddelen met schroefdraad. Dit gereedschap is niet bedoeld voor gebruik als een boor.

ASSEMBLAGE EN BEDIENING

ACTIE	FIGUUR
VOORAFGAAND AAN GEBRUIK	
De accu verwijderen	Zie Fig. A1
De batterij opladen	Zie Fig. A2
De accu installeren	Zie Fig. A3
MONTAGE EN instelling	

Boorkoppen en mof plaatsen en verwijderen	Zie Fig. B
Voorwaarts/Achterwaarts /Slot  WAARSCHUWING: Verander nooit de draairichting terwijl de boorkop draait, wacht tot deze is gestopt!	Zie Fig. C1,C2,C3
BEDIENING	
De aan/uitknop bedienen  WAARSCHUWING: Niet langdurig gebruiken met een lage snelheid vanwege de warmte die daardoor wordt gegenereerd.	Zie Fig. D
Controlelampje Voór het gebruik wordt het lampje geactiveerd wanneer de Aan/uit-schakelaar licht wordt ingedrukt. 10 seconden nadat de Aan/uit-schakelaar is losgelaten, dooft dit lampje automatisch. Het gereedschap en de accu zijn voorzien van een beschermingssysteem. Als de snel gaat knipperen (ongeveer eenmaal per seconde en zal stoppen met knipperen als u de trekker loslaat), sluit dit systeem de stroomtoevoer vanuit accu naar het gereedschap automatisch af, om zo de levensduur van de accu te verlengen. Het gereedschap komt tijdens het gebruik automatisch tot stilstand als het wordt blootgesteld aan een van de volgende omstandigheden: <ul style="list-style-type: none"> • Overbelasting: Het gereedschap wordt gebruikt op een manier die afname van een abnormaal grote hoeveelheid stroom veroorzaakt. Laat in dit geval de trekker los en stop het gebruik van het gereedschap, dat de overbelasting veroorzaakte. Druk de trekker vervolgens in om het gereedschap weer op te starten. • Oververhitting: In dit geval, d.w.z. als het gereedschap niet meer opstart, zijn het gereedschap en de accu oververhit. Laat het gereedschap en de accu afkoelen voordat u de trekker opnieuw indrukt. • Lage accuspanning: De restcapaciteit van de accu is te laag en het gereedschap zal met deze accu niet meer functioneren. Neem de accu in dit geval uit het gereedschap en laad hem opnieuw op.  WAARSCHUWING: Om de lamp in te schakelen, drukt u op de aan/uit-schakelaar en controleert u of de rotatiebesturing vooruit/achteruit in de positie rechts/links staat.	Zie Fig. D

ONDERHOUD

Verwijder het accu uit het gereedschap voordat u aanpassingen of onderhoudswerkzaamheden uitvoert.

Uw gereedschap vereist geen smering of onderhoud.

Dit gereedschap bevat geen onderdelen die door de gebruiker dienen te worden onderhouden. Gebruik nooit water of chemische reinigingsmiddelen voor het schoonmaken van uw elektrische gereedschap. Veeg schoon met een droge doek. Bewaar uw elektrische gereedschap altijd op een droge plaats. Houd de ventilatieopeningen van de motor schoon. Houd alle bedieningselementen vrij van stof. Af en toe ziet u vonken in de ventilatiegleuven. Dit is normaal en zal uw gereedschap niet beschadigen.

BESCHERMING VAN HET MILIEU



Afgedankte elektrische producten mogen niet bij het normale huisafval terechtkomen. Breng deze producten waar mogelijk naar een recyclecentrum bij u in de buurt. Vraag de verkoper of de gemeente informatie en advies over het recyclen van elektrische apparatuur.

CONFORMITEITVERKLARING

Wij,
POSITEC Germany GmbH Konrad-Adenauer-Ufer 37
50668 Köln

Verklaren dat het product,
Beschrijving **Snoerloze slagdrijver**
Type **WX290 WX290.1 WX290.9 (2-aanduiding van machines, kenmerkend voor snoerloze slagdrijver)**
Functie **Schroeven en moeren vast- en losmaken**

Voldoet aan de volgende richtlijnen,
2006/42/EC
2011/65/EU
2014/30/EU

Normen voldoen aan,
EN 55014-1
EN 55014-2
EN 60745-1
EN 60745-2-2

De persoon die bevoegd is om het technische bestand te compileren,

Naam Russell Nicholson
Adres Positec Power Tools (Europe) Ltd,
PO Box 6242, Newbury, RG14 9LT, UK



Suzhou 2016/07/04
Allen Ding
Plaatsvervangend Chief Ingenieur,
Testen en Certificering

- 1. PRZEŁĄCZNIK STEROWANIA KIERUNKIEM OBROTÓW ORAZ BLOKADA**
- 2. MIEJSCA UCHWYTÓW**
- 3. ZATRZASK POJEMNIKA BATERYJNEGO**
- 4. POJEMNIK BATERYJNY***
- 5. PRZEŁĄCZNIK WŁĄCZENIA/WYŁĄCZENIA Z KONTROLĄ ZMIENNEJ PRĘDKOŚCI**
- 6. ŚWIATŁO LED**
- 7. TULEJA BLOKUJĄCA**

* Nie wszystkie pokazane na ilustracji akcesoria są dostarczane standardowo.

DANE TECHNICZNE

Typ **WX290 WX290.1 WX290.9** (2- oznaczenie maszyny, odpowiednie dla Akumulatorowa wkrętarka udarowa)

	WX290	WX290.1	WX290.9
Napięcie znamionowe	20V \equiv Max**		
Napięcie nominalne	18V \equiv		
Prędkość znamionowa bez obciążenia	0-2500/min		
Częstotliwość ударów bez obciążenia	0-3000bpm		
Maks. moment siły	107N.m		
Pojemność uchwytu	1/4" (6.35mm)		
Masa urządzenia	1.2kg		0.83kg

** Napięcie mierzone bez obciążenia. Początkowo napięcie akumulatora osiąga maksymalną wartość 20V. Napięcie nominalne wynosi 18V.

DANE DOTYCZĄCE HAŁASU I WIBRACJI

Ważone ciśnienie akustyczne	L_{pA} : 76dB(A)
Ważona moc akustyczna	L_{wA} : 87dB(A)
K_{pA} & K_{wA}	3.0dB(A)
Gdy ciśnienie akustyczne przekracza	80dB(A) 

INFORMACJE DOTYCZĄCE DRGAŃ

Łączna wartość drgań (suma wektora triax) określona według normy EN 60745:

Wiercenie w metalu	Wartość przenoszenia wibracji $a_n = 9.37m/s^2$
	Niepewność $K = 1.5m/s^2$

Zadeklarowana całkowita wartość wibracji może być wykorzystana do porównania jednego narzędzia z innym oraz może być użyta we wstępnej ocenie narażenia.

! OSTRZEŻENIE: Wartość emisji wibracji w czasie rzeczywistego używania elektronarzędzia może się różnić od zadeklarowanej, w zależności od sposobu używania narzędzia w następujących przykładach i innych sposobach używania narzędzia: Jak używane jest narzędzie oraz, czy materiał jest cięty czy wiercony. Czy narzędzie jest w dobrym stanie i czy jest prawidłowo konserwowane. Czy używane są prawidłowe akcesoria narzędzia i czy narzędzie jest właściwie naostrzone oraz w dobrym stanie. Czy dokręcone są szczęki na uchwycie i czy używane są jakiegokolwiek akcesoria antywibracyjne. Oraz, czy narzędzie jest używane zgodnie z przeznaczeniem i według instrukcji.

Niepawidłowe prowadzenie tego narzędzia może spowodować syndrom wibracji rąk.

! OSTRZEŻENIE: W szczególności, oszacowanie poziomu ekspozycji w rzeczywistych warunkach używania powinno brać także pod uwagę wszystkie elementy cyklu działania, takie jak czasy wyłączenia narzędzia i czas bezczynności, ale nie rzeczywiste wykonywaną pracę. Może to znacznie zmniejszyć poziom ekspozycji w całym okresie pracy.

Pomoc w minimalizacji narażenia na wibracje. Narzędzie należy konserwować z godnie z instrukcjami i prawidłowo smarować (w odpowiednich miejscach) Jeśli narzędzie jest używane regularnie należy zakupić akcesoria antywibracyjne. Należy unikać używania narzędzi w temperaturach 10°C lub niższych Należy zaplanować harmonogram pracy w celu rozłożenia używania narzędzi wytwarzających wysoki poziom drgań na kilka dni.

AKCESORIA

	WX290	WX290.1	WX290.9
2.0Ah Modułu akumulatora (WA3551.1)	1	1	/
16V/20V 2A Ładowarka WA3860	1	/	/
20V 400mA Ładowarka WA3760	/	1	/
Bit wkrętarki (50mm PH2)	1	1	1

Zaleca się zakup wszystkich akcesoriów w sklepie,

Akumulatorowa wkrętarka udarowa Li-Ion

PL

gdzie zakupiono narzędzie. Więcej szczegółów można znaleźć w dodatkowym opakowaniu. Personel sklepu może również udzielić pomocy i porad.

OSTRZEŻENIE DOTYCZĄCE BEZPIECZEŃSTWA WIERTARKO-WKRĘTARKI UDAROWEJ

1. **Podczas wykonywania pracy, gdy istnieje możliwość kontaktu narzędzia z ukrytymi przewodami, należy trzymać narzędzie za izolowane powierzchnie do chwytania.** Kontakt z przewodem pod napięciem spowoduje także przepływ prądu w odosłoniętych częściach metalowych narzędzia i porazi operatora prądem.

INSTRUKCJA BEZPIECZEŃSTWA DOTYCZĄCA MODUŁU AKUMULATORA





- a) **Nie demontuj, nie otwieraj lub nie niszczyć ogniw pomocniczych lub modułu akumulatora.**
- b) **Nie zwieraj ogniw lub modułu akumulatora. Nie przechowuj ogniw lub modułu akumulatora w sposób bezładny w pudle lub szufladzie, gdzie mogą się wzajemnie zewrzeć lub ulec zwarciu przez inne metalowe przedmioty.** Nie używany akumulator należy trzymać z daleka od spinaczy, monet, kluczy, gwoździ, śrub lub innych małych przedmiotów metalowych, które mogłyby spowodować zmostkowanie kontaktów. Zwarcie pomiędzy kontaktami akumulatora może spowodować oparzenia lub pożar.
- c) **Nie narażaj ogniw lub modułu akumulatora na działanie ciepła lub ognia. Unikaj składowania w miejscach pod bezpośrednim działaniem światła słonecznego.**
- d) **Nie narażaj ogniw lub modułu akumulatora na uderzenia mechaniczne.**
- e) **W razie wycieku z ogniw, nie dopuść, aby płyn zetknął się ze skórą lub dostał się do oczu. Jeśli już nastąpił kontakt z płynem, przemyj skażoną powierzchnię dużą ilością wody i zwróć się o pomoc medyczną.**
- f) **Nie używaj ogniw lub modułu akumulatora nie przeznaczonego do pracy z danym urządzeniem.**
- g) **Utrzymuj ogniw i moduł akumulatora w czystości i w stanie suchym.**
- h) **Jeśli zaciski ogniw lub akumulatora zostały zanieczyszczone, oczyść je czystą i suchą szmatką.**
- i) **Ogniw pomocnicze i moduł akumulatora**

należy przed użyciem naładować. Zawsze używaj właściwej ładowarki i przestrzegaj instrukcji ładowania zawartej w instrukcji obsługi dostarczonej przez producenta urządzenia.

- j) **Nie pozostawiaj modułu akumulatora na długie ładowanie, jeśli go nie używasz.**
- k) **Po dłuższym okresie składowania może być niezbędne kilkukrotne naładowanie i rozładowanie ogniw lub modułu akumulatora, aby uzyskać optymalną wydajność.**
- l) **Ogniw pomocnicze oraz moduł akumulatora osiągają największą wydajność podczas pracy w normalnej temperaturze pokojowej ($20^{\circ}\text{C} \pm 5^{\circ}\text{C}$).**
- m) **Podczas utylizacji akumulatorów należy oddzielić od siebie akumulatory o różnych systemach elektromechanicznych.**
- n) **Akumulatory należy ładować tylko w ładowarkach, które poleci producent.** Dla ładowarki, która nadaje się do ładowania określonych akumulatorów istnieje niebezpieczeństwo pożaru, gdy użyte zostaną inne akumulatory.
- o) **Nie używaj ogniw lub modułu akumulatora nie przeznaczonego do pracy z danym urządzeniem.**
- p) **Trzymaj ogniw i moduł akumulatora poza zasięgiem dzieci.**
- q) **Zachowaj oryginalne instrukcje produktu do wglądu.**
- r) **Kiedy to możliwe, wyjmij moduł akumulatora, jeśli urządzenia się nie używa.**
- s) **Zużyte ogniw i akumulatory utylizuj zgodnie z zasadami gospodarki odpadami.**

SYMBOLE

	Aby zmniejszyć niebezpieczeństwo odniesienia obrażeń, użytkownik powinien przeczytać podręcznik z instrukcjami
	Ostrzeżenie
	Używać ochrony słuchu
	Używać ochrony wzroku
	Używać maski przeciwpyłowej

	Odpady wyrobów elektrycznych nie powinny być wyrzucane razem z odpadami gospodarstwa domowego. Należy korzystać z recyklingu, jeśli istnieje odpowiednia infrastruktura. Porady dotyczące recyklingu można uzyskać u władz lokalnych lub sprzedawcy detalicznego.
	Nie wyrzucać akumulatorów, Oddawać zużyte baterie do odpowiednich punktów zbierania lub recyklingu
	Nie wystawiać na działanie deszczu lub wody
	Nie wrzucać do ognia
	xINR18/65-y: Cylindryczne litowo-jonowe ogniwa akumulatorowe o maks. średnicy 18 mm i maks. wysokości 65 mm; „x” oznacza liczbę ogniw połączonych szeregowo, puste gdy 1; „-y” oznacza liczbę ogniw połączonych równolegle, puste gdy 1.

INSTRUKCJE OBSŁUGI





UWAGA: Przed użyciem narzędzia przeczytać uważnie instrukcję obsługi.

UŻYCIĘ ZGODNE Z PRZEZNACZENIEM

To narzędzie jest przeznaczone do mocowania i zwalniania śrub, nakrętek i różnych gwintowanych elementów mocujących. To narzędzie nie jest przeznaczone do wiercenia.

MONTAŻ I OBSŁUGA

DZIAŁANIE	RYSUNEK
PRZED PRACĄ	
Wymowanie akumulatora	Zob. Rys. A1
Ładowanie akumulatora	Zob. Rys. A2
Instalowanie akumulatora	Zob. Rys. A3
MONTAŻ I regulacja	

Wkładanie i wyjmowanie bitów i nasadek	Zob. Rys. B
Blokada kierunku obrotów  OSTRZEŻENIE: Nigdy nie należy zmieniać kierunku obrotów podczas obracania uchwyty – odczekać do jego zatrzymania!	Zob. Rys. C1, C2, C3
KORZYSTANIE	
Obsługa włącznika  OSTRZEŻENIE: Nie należy pozwalać na dłuższą pracę przy niskich prędkościach, ponieważ może to wytworzyć nadmierne ilości ciepła.	Zob. Rys. D
Wskaźnik Przed operacją, po lekkim naciśnięciu przełącznika On/Off (Włączenie/Wyłączenie), zostanie uaktywnione światło i wyłączy się automatycznie, 10 sekund po zwolnieniu przełącznika On/Off (Włączenie/Wyłączenie). Niniejsze urządzenie oraz akumulator wyposażone są w system ochronny. Kontrolka będzie szybko migać (około raz na sekundę, po czym przestanie migać po zwolnieniu spustu) i system automatycznie odłączy zasilanie urządzenia, by wydłużona została żywotność akumulatora. Narzędzie podczas pracy zatrzyma się automatycznie, kiedy urządzenie lub akumulator przejdzie do następującego stanu: • Przeciążenie: Urządzenie wykorzystywane jest w sposób, przy którym odbierany jest bardzo duży prąd. W takim przypadku należy złuzować wyłącznik uruchamiający i zakończyć pracę, która spowodowała przeciążenie narzędzia. Potem ponownie wcisnąć wyłącznik uruchamiający, by ponownie uruchomić urządzenie. • Przegrzanie: Jeżeli w powyżej podanym stanie nie można uruchomić urządzenia, doszło do przegrzania urządzenia i akumulatora. W takiej sytuacji pozostawić narzędzie i akumulator przed ponownym wciśnięciem wyłącznika uruchamiającego odpowiednio wystygnąć. • Niskie napięcie akumulatora: Resztkowa pojemność akumulatora jest zbyt niska i urządzenie nie będzie już działało. W takim przypadku wyjąć akumulator i naładować go.  OSTRZEŻENIE: Aby włączyć światło, naciśnij przełącznik włączenia/wyłączenia i upewnij się, że element sterowania Do przodu/Do tyłu/Odwrotne obroty, znajduje się w pozycji w prawo/w lewo.	

KONSERWACJA

Przed przystąpieniem do jakiegokolwiek regulacji, serwisowania lub konserwacji należy wyjąć akumulator.

Narzędzie to nie wymaga żadnego dodatkowego smarowania czy konserwacji.

W narzędziu nie ma żadnych części, które wymagałyby serwisowania przez użytkownika. Nigdy nie należy używać wody czy środków czyszczących do czyszczenia narzędzia z napędem elektrycznym.

Czyścić suchą szmatką. Zawsze należy przechowywać narzędzie w suchym miejscu. Utrzymywać w czystości otwory wentylacyjne silnika. Utrzymywać wszystkie urządzenia sterujące w czystości. W otworach wentylacyjnych mogą pojawiać się iskry, jest to normalne i nie spowoduje uszkodzenia narzędzia.

OCHRONA ŚRODOWISKA



Odpady wyrobów elektrycznych nie powinny być wyrzucane razem z odpadami gospodarstwa domowego. Należy korzystać z recyklingu, jeśli istnieje odpowiednia infrastruktura. Porady dotyczące recyklingu można uzyskać u władz lokalnych lub sprzedawcy detalicznego.

DEKLARACJA ZGODNOŚCI

My,
POSITEC Germany GmbH Konrad-Adenauer-Ufer 37
50668 Köln

Deklarujemy, że produkt,
Opis **Akumulatorowa wkrętarka udarowa**
Typ **WX290 WX290.1 WX290.9 (2-
znaczenie maszyny, odpowiednie dla
Akumulatorowa wkrętarka udarowa)**
Funkcja **Dokręcanie i luzowanie śrub,
nakrętek**

Jest zgodny z następującymi dyrektywami,
2006/42/EC
2014/30/EU
2011/65/EU

Normy są zgodne z:
EN 55014-1
EN 55014-2
EN 60745-1
EN 60745-2-2

Osoba upoważniona do kompilacji pliku technicznego,
Nazwa Russell Nicholson
Adres Positec Power Tools (Europe)Ltd,
PO Box 6242 Newbury RG14 9LT UK



Suzhou 2016/07/04
Allen Ding
Zastępca głównego inżyniera,
testowanie i certyfikacja

- 1. FORGÁSIRÁNY-SZABÁLYOZÓ**
- 2. PUHA BEVONATÚ MARKOLAT**
- 3. AKKUMULÁTORKIOLDÓ GOMB**
- 4. AKKUMULÁTOR***
- 5. FŐKAPCSOLÓ SEBESSÉGÁLLÍTÓ VEZÉRLŐVEL**
- 6. LED LÁMPA**
- 7. BEFOGÓPATRON ZÁRÓKARIMÁT**

* Nem minden készülék tartalmazza valamennyi, a fentiekben felsorolt alkatrészt.

MŰSZAKI ADATOK

Típus **WX290 WX290.1 WX290.9**
(2- a szerszám megjelölése, Akkus ütvecsavarozó)

	WX290	WX290.1	WX290.9
Feszültség	20V \equiv Max**		
Névleges Feszültség	18V \equiv		
Terhelés nélküli sebesség	0-2500/min		
Névleges ütközési arány	0-3000bpm		
Maximális nyomaték	107N.m		
Tokmánybefogás	1/4" (6.35mm)		
A készülék súlya	1.2kg		0.83kg

** Terhelés nélküli feszültség. Az akkumulátor kezdő feszültsége maximum 20 volt. A névleges feszültség 18 volt.

ZAJÉRTÉKEK

A-súlyozású hangnyomásszint:	L_{pA} : 76dB(A)
A-súlyozású hangerő:	L_{WA} : 87dB(A)
K_{pA} & K_{WA}	3.0dB(A)
Viseljen fülvédelmet, ha a hangnyomásszint meghaladja a következő értéket	80dB(A) 

REZGÉSÉRTÉKEK

Az EN 60745 szabvány szerint meghatározott összes rezgés (háromtengelyű vektorális összeg) a következő:

Fúrás fémbe	Rezgéskibocsátás a_{11} = 9.37m/s ²
	Bizonytalanság K = 1.5m/s ²

A hivatalos összesített rezgésszint a szerszámok összehasonlítására, illetve a kitettség előzetes felmérésére használható.

! **FIGYELEM:** Az elektromos kéziszerszám használata során a rezgéskibocsátás eltérhet a fenti értéktől attól függően, hogy a szerszámot hogyan használják. Az érték függhet az alábbiaktól: Hogyan használják a szerszámot, milyen anyagokat vágnak vagy fúrnak. Az eszköz jó állapotban van-e, megfelelően karbantartják-e. Megfelelő tartozékokat használnak-e az eszközhöz, vigyáznak-e, hogy hegyes legyen és jó állapotban maradjon. A markolat megfelelően rögzül-e, használnak-e rezgéscsillapító tartozékokat. A szerszámot rendeltetés szerűen, kialakításának és a jelen utasításoknak megfelelően használják-e.

Ha a szerszámot nem kezelik megfelelően, kéz-kar vibrációs szindrómát okozhat.

! **FIGYELEM:** A pontosság érdekében az expozíciós szint becslőt értékéhez a valós használati körülmények között figyelembe kell venni a működési ciklus valamennyi elemét, így azt az időt is, amikor a szerszám ki van kapcsolva, és amikor üresjárásban működik. Ez a teljes munkaidőszak viszonylatában jelentősen csökkentheti az expozíciós szintet.

A rezgéskockázatnak való kitettséget az alábbiakkal csökkentheti: MINDIG éles vésőt, pengét, és hegyes fűrőfejet használjon.

Az eszközt jelen utasításoknak megfelelően tartsa karban, és vigyázzon a megfelelő kenésre (ahol erre szükség van).

Ha rendszeresen használja az eszközt, vásároljon rezgéscsillapító tartozékokat. Kerülje az eszköz használatát 10°C vagy alacsonyabb hőmérsékleten.

Úgy tervezze meg a munkáját, hogy a magas rezgésszámú eszközök használatát igénylő feladatokat több napra ossza el.

TARTOZÉKOK

	WX290	WX290.1	WX290.9
2.0 Ah Akkumulátorral (WA3551.1)	1	1	/
16V/20V 2A Töltse fel WA3860	1	/	/
20V 400mA Töltse fel WA3760	/	1	/
Csavarbehajtó fej (50mm PH2)	1	1	1

Javasoljuk, hogy a tartozékokat ugyanabból a boltból

vásárolja meg, ahol a szerszámot is vásárolta. További részleteket a tartozék csomagolásán talál. Kérjen segítséget és tanácsot a bolti eladóktól.

A CSAVAROZÓVAL KAPCSOLATOS BIZTONSÁGI TUDNIVALÓK

1. **Az elektromos kéziszerszámot csak a szigetelt fogantyúfelületeknél fogva tartsa, ha olyan munkát végez, amelynek során a csavar feszültség alatt álló, kívülről nem látható vezetékekhez érhet.** Ha a csavar egy feszültség alatt álló vezetékhez ér, az elektromos kéziszerszám fémrészei szintén feszültség alá kerülhetnek és áramütéshez vezethetnek.



AZ AKKUMULÁTORRAL KAPCSOLATOS BIZTONSÁGI FIGYELMEZTETÉSEK

- a) **Az akkumulátort ne szedje szét, ne nyissa fel és ne vágja meg.**
- b) **Ne zárja rövidre az akkumulátort. Az akkumulátorokat ne tárolja olyan dobozban vagy fiókban, ahol rövidre zárhatják egymást, vagy valamilyen vezető anyag a rövidzárlatukat okozhatja.** Az akkumulátorokat használaton kívül tartsa a fémtárgyaktól, például gemkapcsoktól, pénzérméktől, kulcsoktól, szögektől, csavaroktól vagy más kis fémtárgyaktól távol, mert ezek összekapcsolhatják a pólusokat. Az akkumulátor pólusainak rövidzárlata égés- és tűzveszélyes.
- c) **Ne tegye ki hőnek vagy tűznek az akkumulátort. Ne tárolja közvetlen napfényben.**
- d) **Az akkumulátort ne tegye ki ütésnek.**
- e) **Ha az akkumulátor szivárog, vigyázzon, hogy a folyadék ne kerüljön a bőrrre vagy szembe. Amennyiben a bőrrre vagy szembe kerül, az érintett területet mossa le bő vízzel, és forduljon orvoshoz.**
- f) **Az akkumulátor vagy egy cella lenyelése esetén azonnal forduljon orvoshoz.**
- g) **Vigyázzon, hogy az akkumulátor tiszta és száraz maradjon.**
- h) **Ha az akkumulátor pólusaira szennyeződés kerül, azt egy tiszta, száraz ruhával törölje le.**
- i) **Az akkumulátort használat előtt fel kell tölteni. A töltést mindig az utasításoknak megfelelően, helyes eljárást használva végezze.**
- j) **Használaton kívül ne hagyja töltőn az akkumulátort.**

- k) **Hosszan tartó tárolást követően a maximális teljesítmény elérése érdekében szükséges lehet, hogy az akkumulátort többször feltöltse és lemerítse.**
- l) **Az akkumulátor szobahőmérsékleten (20°C ± 5°C) használva nyújtja a legjobb teljesítményt.**
- m) **Az akkumulátorok ártalmatlanításakor a különböző elektrokémiai rendszereket különítse el egymástól.**
- n) **Csak a WORX által javasolt töltővel töltsen fel. Kizárólag a készülékhez való használatra mellékelt töltőt használja.** Ha egy adott akkumulátorhoz megfelelő töltőt másik akkumulátorral használ, az tűzveszélyes lehet.
- o) **Ne használjon a készülékkel való használatra tervezettől eltérő akkumulátort.**
- p) **Az akkumulátor gyermekektől távol tartandó.**
- q) **Őrizze meg a termékhez mellékelt utasításokat, a későbbiekben szüksége lehet ezekre.**
- r) **Amikor a szerszámot nem használja, vegye ki belőle az akkumulátort.**
- s) **Ártalmatlanításnál megfelelően járjon el.**

SZIMBÓLUMOK

	A sérülésveszély csökkentése érdekében a felhasználónak el kell olvasnia az utasításokat
	Figyelmeztetés
	Viseljen szemvédőt
	Viseljen fülvédőt
	Viseljen pormaszkot
	A leselejtezett elektromos készülékek nem dobatók ki a háztartási hulladékkal. Ha van a közelben elektromos hulladék gyűjtő udvar, vigye oda a készüléket. Az újrahasznosítási lehetőségekről tájékozódjon a helyi hatóságoknál vagy a kereskedőnél

	<p>Az elemeket ne dobja ki, a lemerült elemeket vigye a helyi gyűjtő- vagy újrahasznosító pontokra</p>
	<p>Ne tegye ki esőnek vagy víznek</p>
	<p>Ne dobja tűzbe</p>
<p>x1NR18/65-y: Hengeres lítium-ion akkumulátorcellák 18mm-es maximális átmérővel és 65mm-es maximális magassággal; az "x" a sorosan kötött cellákat jelöli, üres, ha a szám 1; az "y" a párhuzamosan kötött cellákat jelöli, üres, ha a szám 1</p>	

HASZNÁLATI UTASÍTÁSOK



MEGJEGYZÉS: Mielőtt a szerszámot használná, olvassa el figyelmesen az utasításokat.

RENDELTTETÉS

Ezt a szerszámot csavarok, anyák és egyéb menetes rögzítőeszközök rögzítésére kell használni. A szerszámot tilos fúrógépként használni.

ÖSSZESZERELÉS ÉS MŰKÖDÉS

MŰVELET	ÁBRA
MŰKÖDTETÉS ELŐTT	
Az akkumulátor eltávolítása	Lásd A1. Ábra
Az akkumulátor feltöltése	Lásd A2. Ábra
Az akkumulátor behelyezése	Lásd A3. Ábra
ÖSSZESZERELÉS ÉS beállítás	
A csavarozófejek és alzatok behelyezése és kivétele	Lásd B. Ábra

Előre/Fordított/Lezár

FIGYELEM: Soha ne változtassa meg az irányt, miközben a tokmány forog, mindig várjon, amíg leáll!

Lásd C1, C2, C3. Ábra

MŰKÖDTETÉS

Obstuga włącznika

FIGYELEM: Ne működtesse hosszú ideig alacsony sebességen, mivel a készülék túlmelegedik.

Lásd D. Ábra

Állapotjelző

A használat előtt a lámpa a főkapcsoló lenyomásával kapcsolható be; az a főkapcsoló elengedése után 10 másodperccel automatikusan kikapcsol. A szerszám és az akku biztonsági rendszerrel felszerelt. A lámpa gyorsan villogni kezd (hozzávetőleg másodpercenként egyszer, és a villogás abbamarad, ha felengedi a kart), a rendszer az akku élettartamának meghosszabbítása érdekében automatikusan lekapcsolja a készülék táplálását. Munkavégzés közben a készülék automatikusan leáll, ha a készülék vagy az akku esetében az alábbi helyzetek egyike alakul ki:

- **Túlterhelés:** A készülék használata túlságosan nagy áramfogyasztással jár. Ilyen esetben, kérjük, engedje el a készülék kapcsolóját, és fejezze be a készülék túlterhelésével járó munkát. Ezt követően a szerszám újbóli beindításához ismét nyomja meg a kapcsolót.

Lásd D. Ábra

- **Túlmelegedés:** Ha a fent ismertetett esetben nem kapcsol be a készülék, túlmelegedett vagy a készülék, vagy az akku. Ilyen esetben az újbóli bekapcsolás előtt hagyja a szerszámot és az akkut eléggé kihűlni.

- **Nem megfelelő táplálás:** Az akku fennmaradó kapacitása túlságosan kevés, és a készülék nem működik. Ilyen esetben vegye ki az akkut, és töltsse fel.

FIGYELEM: Nyomja meg a főkapcsolót a lámpa bekapcsolásához. Ellenőrizze, hogy az előre-/hátrafele vezérlő a balos/ jobbos állásban van-e.

ANTARTÁS

Bármilyen állítás, javítás vagy karbantartási művelet előtt vegye ki a szerszámból az akkumulátort.

A szerszámot nem szükséges megkenni vagy karbantartani.

A szerszám nem tartalmaz a felhasználó által javítható alkatrészeket. Soha ne használjon vizet vagy vegyi tisztítószeret a szerszám tisztításához. Törölje tisztára egy száraz ronggyal. A szerszámot mindig száraz helyen tárolja. Tartsa tisztán a motor szellőzőnyílásait. Minden szabályozóeszközt tartson pormentesen. A szellőzőnyílásokon keresztül néha szikrák láthatók. Ez természetes, nem okoz kárt az elektromos kéziszerszámban.

KÖRNYEZETVÉDELEM



A leselejtezett elektromos készülékek nem dobhatók ki a háztartási hulladékkal. Ha van a közelben elektromos hulladék gyűjtő udvar, vigye oda a készüléket. Az újrahasznosítási lehetőségekről tájékozódjon a helyi hatóságoknál vagy a kereskedőnél.

MEGFELELŐSÉGI NYILATKOZAT

A gyártó:
POSITEC Germany GmbH Konrad-Adenauer-Ufer 37
50668 Köln

Kijelenti, hogy a termék:

Leírás: **Akkus ütvecsavarozó**
Típus: **WX290 WX290.1 WX290.9 (2- a szerszám megjelölése, Akkus ütvecsavarozó)**
Rendeltetés: **Csavarok és anyák megszorítása és lazítása**

Megfelel a következő irányelveknek:

2006/42/EC
2014/30/EU
2011/65/EU

Az alábbi normáknak:

EN 55014-1
EN 55014-2
EN 60745-1
EN 60745-2-2

A műszaki dokumentáció összeállítására jogosult személy:

Név: Russell Nicholson
Cím: Positec Power Tools (Europe)Ltd,
PO Box 6242 Newbury RG14 9LT UK



Suzhou 2016/07/04
Allen Ding
Helyettes főmérnöke,
Tesztelés és minősítés

1. **COMANDĂ ROTAȚIE ÎNAINTE/ÎNAPOI**
2. **MÂNER CU ÎNVELIȘ MOALE**
3. **BUTON DE ELIBERARE A ACUMULATORULUI**
4. **ACUMULATOR***
5. **BUTON DE PORNIRE/OPRIRE CU CONTROL DE TURAȚIE VARIABILĂ**
6. **LUMINĂ DE POZIȚIE**
7. **COLLET MANĂ ON DE BLOCARE**

* Nu toate accesoriile ilustrate sau descrise sunt incluse în livrarea standard.

DATE TEHNICE

Tip **WX290 WX290.1 WX290.9** (2- denumirea echipamentului, reprezentând Mașină de înșurubat cu impact, fără cablu)

	WX290 WX290.1	WX290.9
Tensiune	20V $\overline{\text{---}}$ Max**	
Tensiunea nominală	18V $\overline{\text{---}}$	
Turație în gol	0-2500/min	
Număr lovituri	0-3000bpm	
Cuplu maxim	107N.m	
Capacitate mandrină	1/4" (6.35mm)	
Greutate unealtă	1.2kg	0.83kg

** Tensiune măsurată în gol. Tensiunea inițială a bateriei atinge maximum 20volți. Tensiunea nominală este de 18volți.

INFORMAȚII PRIVIND ZGOMOTUL

Presiune sonică ponderată	L_{pA} : 76dB(A)
Putere acustică ponderată	L_{wA} : 87dB(A)
K_{pA} & K_{wA}	3.0dB(A)
Purtați protecție pentru urechi când presiunea acustică este peste	80dB(A) 

INFORMAȚII DESPRE VIBRAȚII

Valori totale vibrații (sumă vectorială triaxială) determinată conform EN 60745:

Găurire în metal	Valoarea de emisie a vibrației $a_n = 9.37m/s^2$
	Incertitudinea K = 1.5m/s ²

Valoarea totală declarată a vibrațiilor poate fi utilizată pentru compararea unei uneelte cu o alta și, de asemenea, poate fi utilizată în cazul unei evaluări preliminare a expunerii.

⚠ AVERTISMENT: Valoarea emisiilor de vibrații în timpul utilizării efective a uneeltei electrice poate diferi de valoarea nivelului declarat, în funcție de modul în care unealta este utilizată, în funcție de următoarele exemple și alte variații privind utilizarea uneeltei: Modul în care este utilizată unealta și materialele tăiate sau găurite.

Unealta să fie într-o stare bună și întreținută corespunzător.

Utilizarea accesoriului corect pentru unealtă, fiind ascuțit și în bună stare de funcționare.

Strângerea cu fermitate a mânerelor și utilizarea oricăror accesorii anti-vibrații.

Iar unealta este utilizată conform destinației de utilizare și acestor instrucțiuni.

Această unealtă poate cauza sindromul vibrației mâinii-brațului dacă nu este utilizată corespunzător.

⚠ AVERTISMENT: Pentru precizie, o estimare a nivelului de expunere în condițiile de utilizare reale trebuie de asemenea să țină cont de toate componentele ciclului de operare, precum momentele când unealta este oprită și când merge în gol, dar nu efectuează operația propriu-zisă. Acest lucru ar putea reduce semnificativ nivelul de expunere pe durata totală de lucru.

Ajută la reducerea riscului de expunere la vibrații. Utilizați ÎNTOTDEAUNA dălți, burghie și lame ascuțite. Întrețineți unealta în conformitate cu aceste instrucțiuni și mențineți-o bine lubrifiată (dacă este cazul).

Dacă unealta va fi utilizată în mod regulat, investiți în accesorii anti-vibrații.

Evitați utilizarea uneltelor la temperaturi de 10°C sau mai puțin.

Planificați-vă lucrul pentru a desfășura utilizarea uneltelor cu nivel ridicat de vibrații de-a lungul mai multor zile.

ACCESORII

	WX290	WX290.1	WX290.9
2.0 Ah Acumulator (WA3551.1)	1	1	/
16V/20V 2A încărcătorul WA3860	1	/	/
20V 400mA încărcătorul WA3760	/	1	/

Mașină de înșurubat cu impact, fără cablu, alimentată cu acumulator litiu-ion **RO**

Capete de înșurubare (50mm PH2)	1	1	1
---------------------------------	---	---	---

Vă recomandăm să achiziționați accesoriile de la același magazin de la care ați cumpărat unealta. Consultați ambalajul accesoriului pentru detalii suplimentare. Personalul din magazin vă poate oferi asistență și sfaturi.

INSTRUCȚIUNI DE SIGURANȚĂ PENTRU MAȘINA DE ÎNȘURUBAT CU ÎMPULSURI

1. **Prindeți scula electrică de mânerul izolat atunci când executați operații în cursul cărora dispozitivul de fixare poate atinge conductori ascunși.** Contactul dintre dispozitivul de fixare și un conductor electric aflat sub tensiune poate pune sub tensiune componentele metalice ale sculei electrice și electrocuta utilizatorul.

AVERTISMENTE PRIVIND SIGURANȚA PENTRU ACUMULATOR





- a) **Nu demontați, deschideți sau rupeți elementele sau acumulatorul.**
- b) **Nu scurtcircuitați un acumulator. Nu depozitați acumulatorii la întâmplare într-o cutie sau într-un sertar unde s-ar putea scurtcircuita între ele sau prin materiale conductoare.** Când bateria nu este în uz, țineți-o la distanță de alte obiecte metalice, cum sunt agrafele pentru hârtie, monede, cuie, șuruburi sau alte obiecte metalice mici, care pot crea contact între bornele acesteia. Scurtcircuitarea bornelor bateriei poate cauza arsuri sau incendii.
- c) **Nu expuneți acumulatorul la căldură sau foc. Evitați depozitarea în lumina directă a soarelui.**
- d) **Nu supuneți acumulatorul la șocuri mecanice.**
- e) **În cazul scurgerii acumulatorului, aveți grijă ca lichidul să nu intre în contact cu pielea sau ochii. În cazul contactului, spălați zona afectată cu apă din belșug și solicitați asistență medicală.**
- f) **Consultați medicul imediat dacă ați înghițit un element sau un acumulator.**
- g) **Mențineți acumulatorul curat și uscat.**
- h) **Ștergeți terminalele acumulatorului cu o cârpă curată și uscată dacă se murdăresc.**

- i) **Acumulatorul trebuie încărcat înainte de utilizare. Consultați întotdeauna aceste instrucțiuni și utilizați procedura de încărcare corectă.**
- j) **Nu încărcați acumulatorul atunci când nu îl utilizați.**
- k) **După perioade extinse de depozitare, ar putea fi necesară încărcarea și descărcarea acumulatorului de mai multe ori pentru a obține performanțe maxime.**
- l) **Acumulatorul oferă cele mai bune performanțe când este operat la temperatura normală a camerei (20°C ± 5°C).**
- m) **Când depuneți la deșeurile acumulatorii, păstrați separat acumulatorii unor sisteme electrochimice diferite.**
- n) **Reîncărcați folosind doar încărcătorul specificat de WORX.** Un încărcător potrivit pentru un tip de cartuș de acumulatori poate provoca riscul incendiilor dacă este folosit pentru un alt tip de cartuș de acumulatori.
- o) **Nu utilizați acumulatorii care nu sunt concepuți pentru a fi utilizați cu acest echipament.**
- p) **Nu lăsați acumulatorul la îndemâna copiilor.**
- q) **Păstrați documentația originală a produsului pentru consultări ulterioare.**
- r) **Îndepărtați acumulatorul din echipament atunci când nu îl utilizați.**
- s) **Eliminați acumulatorul în mod corespunzător.**

SIMBOLURI

	Pentru a reduce riscul de accidentări, utilizatorul trebuie să citească manualul de instrucțiuni
	Avertisment
	Purtați echipament de protecție pentru urechi
	Purtați echipament de protecție pentru ochi
	Purtați mască de protecție contra prafului

Mașină de înșurubat cu impact, fără cablu, alimentată cu acumulator litiu-ion **RO**

	Produsele electrice nu trebuie depuse la deșeurile împreună cu gunoiul menajer. Vă rugăm să depuneți produsele electrice la unitățile de reciclare existente. Consultați-vă cu autoritățile locale sau cu distribuitorul pentru sfaturi privind reciclarea.
	Nu aruncați acumulatorii. Returnați acumulatorii consumați la punctul local de colectare sau reciclare
	Nu expuneți la ploaie sau apă
	Nu ardeți
	xINR18/65-y: Celule cilindrice de acumulator cu litiu-ion, cu diametrul maxim de 18 mm și înălțimea maximă de 65 mm; „x” reprezintă numărul de celule conectate în serie, gol în cazul unei (1) celule; „y” reprezintă numărul de celule conectate în paralel, gol în cazul unei (1) celule.

INSTRUCȚIUNI DE UTILIZARE



NOTĂ: Înainte de a utiliza unealta, citiți cu atenție manualul de instrucțiuni.

UTILIZARE CONFORM DESTINAȚIEI

Această unealtă este destinată fixării și deșurubării șuruburilor, piulițelor și diverselor dispozitive de fixare cu filet. Această unealtă nu este destinată utilizării ca mașină de găurit.

ASAMBLARE ȘI OPERARE

ACȚIUNE	FIGURA
ÎNAINTE DE OPERARE	
Scoaterea acumulatorului	Consultați A1
Încărcarea acumulatorului	Consultați A2
Instalarea acumulatorului	Consultați A2

ASAMBLARE și reglare

Introducerea și scoaterea burghiilor și cheilor tubulare

Consultați B

Înainte/înapoi/Blocare

AVERTISMENT: Nu modificați niciodată direcția de rotație în timpul rotirii mandrinei, așteptați până la oprirea acesteia!

Consultați C1, C2, C3

OPERARE

Operarea comutatorului Pornit/Oprit

AVERTISMENT: Nu operați perioade îndelungate la viteză joasă deoarece se va produce căldură în exces la nivel intern.

Consultați D

Indicator cu

Înainte de utilizare, ledul se va aprinde când întrerupătorul de pornire/oprire este apăsat ușor și se va stinge automat la 10 de secunde după eliberarea întrerupătorului de pornire/oprire. Mașina și acumulatorul sunt prevăzute cu un sistem de protecție. Lumina cu va pălpâi rapid (aprox. odată pe secundă) până în momentul în care eliberați butonul de pornire, sistemul va opri automat alimentarea mașinii pentru a extinde durata de viață a acumulatorului. Mașina se va opri automat în timpul funcționării atunci când mașina și/ sau acumulatorul se află în situația următoare:

- **Suprasarcină:** Mașina este operată într-un mod care consumă o cantitate neobișnuit de ridicată de curent. În acest caz, eliberați butonul declanșator de pe mașină și opriți aplicația care a dus la suprasolicitarea mașinii. Apoi, trageți din nou butonul declanșator pentru a reporni.
- **Supraîncălzire:** În situația de mai sus, dacă mașina nu pornește, înseamnă că mașina și acumulatorul sunt supraîncălzite. În această situație, lăsați mașina și acumulatorul să se răcească înainte de a trage butonul declanșator din nou.

• Tensiune redusă acumulator:

Capacitatea rămasă a acumulatorului este prea redusă, iar mașina nu va opera. În acest caz, scoateți acumulatorul și reîncărcați-l.

AVERTISMENT: Pentru a aprinde lumina, apăsați comutatorul On/Off (Pornire/Oprire) și asigurați-vă că butonul pentru rotație înainte/înapoi este în poziția dreaptă/stângă.

Consultați D

ÎNTREȚINERE

Scoateți acumulatorul din unealtă înainte de a efectua orice ajustări, operațiuni de service sau întreținere.

Unealta dumneavoastră nu necesită lubrifiere sau întreținere suplimentară.

Interiorul unelei electrice nu conține piese care pot fi depanate de către utilizator. Nu utilizați niciodată apă sau agenți chimici de curățare pentru curățarea unelei electrice. Ștergeți unealta cu o cârpă uscată. Depozitați întotdeauna unealta într-un loc uscat. Mențineți fantele de aerisire a motorului curate. Feriți de praf toate comenzile de lucru. Ocazional, puteți observa scânteii prin fantele de aerisire. Acest lucru este normal și nu va defecta unealta electrică.

PROTECȚIA MEDIULUI



Produsele electrice nu trebuie depuse la deșeurile împreună cu gunoiul menajer. Vă rugăm să depuneți produsele electrice la unitățile de reciclare existente. Consultați-vă cu autoritățile locale sau cu distribuitorul pentru sfaturi privind reciclarea.

DECLARAȚIE DE CONFORMITATE

Subsemnații,
POSITEC Germany GmbH Konrad-Adenauer-Ufer 37
50668 Köln

Declarăm că produsul,
Descriere **Mașină de înșurubat cu impact, fără cablu**

Tip **WX290 WX290.1 WX290.9 (2-denumirea echipamentului, reprezentând Mașină de înșurubat cu impact, fără cablu)**
Funcție **Strângerea și slăbirea șuruburilor, piulițelor**

Respectă următoarele Directive,
2006/42/EC
2014/30/EU
2011/65/EU

Se conformează standardelor,
EN 55014-1
EN 55014-2
EN 60745-1
EN 60745-2-2

Persoana responsabilă pentru elaborarea fișei tehnice,
Nume Russell Nicholson
Adresa Positec Power Tools (Europe)Ltd,
PO Box 6242 Newbury RG14 9LT UK



Suzhou 2016/07/04
Allen Ding
Adjunct Inginer șef, Testare și certificare

Mașină de înșurubat cu impact, fără cablu, alimentată cu acumulator litiu-ion **RO**

- 1. PŘEPÍNAČ SMĚRU OTÁČENÍ, BLOKOVÁNÍ SPÍNÁČE**
- 2. RUKOJEŤ PRO UCHOPENÍ NÁŘADÍ**
- 3. ZÁPADKA JEDNOTKY BATERIÍ**
- 4. AKUMULÁTOR ***
- 5. SPÍNÁČ ZAPNUTO/VYPNUTO S PLYNULOU REGULACÍ OTÁČEK**
- 6. OSVĚTLENÍ LED**
- 7. UPÍNACÍ ZAJIŠŤOVACÍ OBJÍMKA**

* Standardní dodávka nemusí obsahovat veškeré vyobrazené či popsané příslušenství.

TECHNICKÉ ÚDAJE

Typ **WX290 WX290.1 WX290.9** (2- označení zařízení, zástupce Akumulátorový rázový utahovák)

	WX290 WX290.1	WX290.9
Jmenovité napájecí napětí	20V Max**	
Jmenovité napětí	18V	
Jmenovité otáčky naprázdno	0-2500/min	
Počet přiklepu	0-3000bpm	
Max. krouť. moment	107N.m	
Kapacita sklíčidla	1/4" (6.35mm)	
Hmotnost přístroje	1.2kg	0.83kg

** Napětí měřené bez zátěže. Počáteční napětí baterie dosáhne maximálně 20voltů. Jmenovité napětí je 18voltů.

ÚDAJE O HLUKU A VIBRACÍCH

Naměřená hladina akustického tlaku	L_{DA} : 76dB(A)
Naměřený akustický výkon	L_{WA} : 87dB(A)
K_{DA} & K_{WA}	3.0dB(A)
Použijte ochranu sluchu, přesáhne-li akustický tlak:	80dB(A)

INFORMACE O VIBRACÍCH

Celkové hodnoty vibrací (trojosé nebo vektorové součtové měření) stanovené v souladu s EN 60745:

Vrtání do kovu	Hodnota vibračních emisí a_{1v} = 9.37m/s ²
	Kolísání K = 1.5m/s ²

Deklarovaná celková hodnota vibrační může být použita pro srovnání jednoho nářadí s ostatními a může být také použita k předběžnému stanovení doby působení těchto vibrací.

⚠ VÝSTRAHA: Hodnota vibračních emisí během praktického používání tohoto elektrického nástroje se může lišit od deklarované hodnoty v závislosti na způsobech, jakými je nástroj používán v závislosti na následujících podmínkách a dalších možnostech použití nástroje:

Způsob, jakým je nástroj používán, a povaha narušovaných nebo vrtaných materiálů.
Dobry stav nástroje a řádné provádění jeho údržby
Používání správného příslušenství s nástrojem, ostrost a dobrý stav příslušenství.

Utažení úchopu na rukojetích a použití antivibračního příslušenství.

Používání nástroje k účelům určeným konstrukcí a v souladu s těmito pokyny.

Při nesprávném používání může tento nástroj způsobit syndrom vibrací rukou a paží.

⚠ VÝSTRAHA: Je třeba upřesnit, že při odhadu výše rizika vibrací v praxi je nutno rovněž zohlednit všechny fáze pracovního cyklu, například dobu, kdy je nástroj vypnutý a kdy běží naprázdno, ale nevykonává práci. To může podstatně snížit působení vibrací v rámci celkového pracovního času.

Zásady pro omezení rizika působení vibrací:
Provádějte údržbu tohoto nástroje v souladu s těmito pokyny a nástroj (příslušným způsobem) dobře promazávejte.

Má-li být tento nástroj používán pravidelně, zakupte antivibrační příslušenství.

Nepoužívejte nástroje při teplotě 10°C nebo nižší.

Naplánujte práci tak, aby bylo provádění úkolů, které vyžadují silné vibrace nástroje, rozloženo do několika dní.

PŘÍSLUŠENSTVÍ

	WX290	WX290.1	WX290.9
2.0Ah Baterií (WA3551.1)	1	1	/
16V/20V 2A Nabíječka WA3860	1	/	/
20V 400mA Nabíječka WA3760	/	1	/
Šroubovací nástavce (50mm PH2)	1	1	1

Doporučujeme vám, abyste zakoupili příslušenství ve stejném obchodě, ve kterém jste zakoupili i vaše nářadí. Další podrobnosti naleznete na obalu příslušenství. Personál prodejny vám může pomoci a také vám může poskytnout užitečnou radu.

BEZPEČNOSTNÍ VAROVÁNÍ

**Akumulátorový rázový utahovák
Li-Ion**

CZ

TÝKAJÍCÍ SE RÁZOVÉHO KLÍČE

1. Pokud provádíte práce, při kterých může šroub zasáhnout skrytá elektrická vedení, pak držte elektronářadí na izolovaných plochách rukojeti. Kontakt šroubu s vedením pod napětím může přivést napětí i na kovové díly elektronářadí a vést k úderu elektrickým proudem.











BEZPEČNOSTNÍ VAROVÁNÍ TÝKAJÍCÍ SE BATERIÍ

- a) **Nepokoušejte se demontovat, rozebírat nebo rozřezávat baterie nebo její články.**
- b) **Neprovádějte zkratování baterie.** Neukládejte baterie nahodile v krabicích nebo v zásuvkách, kde by mohlo dojít k jejich vzájemnému zkratování nebo k zkratování způsobenému jinými předměty. Není-li baterie používána, udržujte ji v bezpečné vzdálenosti od sponek na papíry, mincí, klíčů, hřebíků, šroubů nebo jiných malých kovových předmětů, které mohou způsobit propojení kontaktů baterie. Zkratování kontaktů baterie může způsobit popáleniny nebo požár.
- c) **Nevystavujte baterii působení horka nebo ohně. Vyvarujte se skladování baterií na otevřeném slunci.**
- d) **Nevystavujte baterii mechanickým rázům.**
- e) **Dojde-li k úniku kapaliny z baterie, zabraňte tomu, aby se tato kapalina dostala do kontaktu s pokožkou nebo aby zasáhla oči. Dojde-li k takovému kontaktu, zasažené místo omyjte značným množstvím vody a vyhledejte lékařské ošetření.**
- f) **Dojde-li k požití kapaliny z baterie, vyhledejte okamžité lékařské ošetření.**
- g) **Udržujte baterie čisté a suché.**
- h) **Jsou-li svorky baterie znečištěny, otřete je čistým a suchým hadříkem.**
- i) **Baterie musí být před použitím nabita. Vždy postupujte podle uvedených pokynů a používejte správný postup nabíjení.**
- j) **Nenechávejte baterii nabíjet, nebude-li baterie použita.**
- k) **Po dlouhodobém uložení budete možná muset provést několik cyklů nabíjení a vybíjení, aby baterie dosáhla svého maximálního výkonu.**
- l) **Baterie poskytuje nejvyšší výkon, je-li používána při běžné pokojové teplotě (20°C ± 5°C).**
- m) **Při likvidaci baterií oddělte od sebe baterie s odlišnými elektrochemickými systémy.**
- n) **Provádějte nabíjení pouze v nabíječce, která je specifikovaná společností WORX.**

Nepoužívejte jinou nabíječku, než je nabíječka speciálně dodaná pro použití s tímto zařízením. Nabíječka, která je vhodná pro jeden typ baterie, může při použití jiného typu baterie vytvářet riziko způsobení požáru.

- o) **Nepoužívejte žádnou baterii, která není určena pro použití s tímto zařízením.**
- p) **Ukládejte baterie mimo dosah dětí.**
- q) **Ušchovejte originální dokumentaci k tomuto výrobku pro budoucí odkazy.**
- r) **Není-li zařízení používáno, vyjměte z něj baterii.**
- s) **Provádějte řádnou likvidaci baterie.**

SYMBOLY

	Pro omezení rizika zranění si pečlivě přečtěte návod k obsluze
	Výstraha
	Používejte pomůcky pro ochranu sluchu
	Používejte pomůcky pro ochranu očí
	Používejte respirátor
	Vysloužilé elektrické přístroje nevyhazujte společně s domovním odpadem. Nářadí recyklujte ve sběrnách k tomu účelu zřízených. O možnostech recyklace se informujte na místních úřadech nebo u prodejce
	Baterie neodhazujte do komunálního odpadu. Odevzdejte je do sběren pro likvidaci (recyklaci) speciálního odpadu
	
	Nevystavujte dešti nebo vodě
	Nevystavujte ohni

xINR18/65-y: Válcové baterie Li-Ion s maximálním průměrem 18 mm a s maximální výškou 65 mm. „x“ znamená počet článků zapojených do série, prázdný údaj, je-li 1, „-y“ znamená počet článků zapojených paralelně, prázdný údaj, je-li 1.

Indikátor

Je-li před zahájením práce lehce stisknut spínač zapnuto/vypnuto, svítílina bude aktivována a po uvolnění spínače zapnuto/vypnuto bude svítílina automaticky vypnuta po uplynutí 10 sekund.

Toto nářadí a baterie jsou vybaveny ochranným systémem. Pokud začne pracovní svítílina rychle blikat (přibližně jednou za sekundu), a zhasne při uvolnění stisku spouště, systém automaticky odpojí napájení nářadí, aby byla prodloužena provozní životnost baterie. Nářadí se během práce automaticky zastaví, dostane-li se toto nářadí nebo baterie do jednoho z následujících stavů:

- **Přetížení:** Nářadí je ovládáno způsobem, při kterém je odebrán abnormálně vysoký proud. V takové situaci uvolněte spouštěcí spínač na nářadí a ukončete práci, která způsobila přetížení nářadí. Potom znovu stiskněte spouštěcí spínač, aby došlo znovu k spuštění nářadí.

- **Přehřátí:** Nedojde-li při výše uvedeném stavu k spuštění nářadí, došlo k přehřátí nářadí a baterie. V takové situaci nechejte nářadí a baterii před opětovným stisknutím spouštěcího spínače dostatečně vychladnout.

- **Nízké napájecí baterie:** Zbývající kapacita baterie je příliš nízká a nářadí nebude pracovat. V takovém případě vyjměte baterii a proveďte její nabití.

VAROVÁNÍ: Chcete-li zapnout světlo, stiskněte spínač zapnuto/vypnuto a ujistěte se, zda je přepínač směru otáčení vpřed/vzad nastaven v pravé/levé poloze.

Viz Obr. D

NÁVOD K POUŽITÍ



POZNÁMKA: Předtím než začnete nářadí používat, přečtěte si pečlivě manuál.

PŘEDMĚT POUŽITÍ

Toto nářadí je určeno k utahování a povolování šroubů, matic a různých závitových spojů. Toto nářadí není určeno k použití jako vrtačka.

SESTAVENÍ A POUŽÍVÁNÍ

ÚKON	OBRAZEK
PŘED UVEDENÍM DO PROVOZU	
Vyjmutí baterie	Viz Obr. A1
Nabíjení baterie	Viz Obr. A2
Nasazení baterie	Viz Obr. A3
SESTAVENÍ A Seřízení	
Vložení a vyjmutí šroubovacích nástavců a nástrčných klíčů	Viz Obr. B
Chod vpřed / Chod vzad / Zajištění	
VAROVÁNÍ: Nikdy neměřte směr otáček pokud se sklíčidlo otáčí, počkejte, až se zastaví!	Viz Obr. C1,C2,C3
OBSLUHA	
Použití spínače zapnuto/vypnuto	
VAROVÁNÍ: Nepracujte dlouhou dobu s nízkými otáčkami, jinak se nářadí přehřeje.	Viz Obr. D

ÚDRŽBA

Před prováděním nastavení, servisních prací nebo údržbě vyjměte z nářadí baterii.

Vaše nářadí nevyžaduje žádné dodatečné promazání nebo údržbu.

Vaše nářadí neobsahuje žádné části vyžadující údržbu. Na čištění vašeho nářadí nikdy nepoužívejte vodu, chemické čisticí prostředky. Vytřete jej suchým hadrem. Nářadí skladujte na suchém místě. Větrací otvory motoru udržujte čisté. Všechny ovládací prvky pravidelně čistěte od prachu. Občas můžete přes ventilační otvory vidět jiskry. Je to normální a nepoškozuje to ruční elektrické nářadí.

OCHRANA ŽIVOTNÍHO PROSTŘEDÍ



Vysloužilé elektrické přístroje nevyhazujte společně s domovním odpadem. Nářadí recyklujte ve sběrnách k tomu účelu zřízených. O možnostech recyklace se informujte na místních úřadech nebo u prodejce.

PROHLÁŠENÍ O SHODĚ

My,
POSITEC Germany GmbH Konrad-Adenauer-Ufer 37
50668 Köln

Prohlašujeme, že produkt,
Popis **Akumulátorový rázový utahovák**
Typ **WX290 WX290.1 WX290. (2- označení
zařízení zástupce Akumulátorový rázový
utahovák)**
Funkce **Utahování a povolování šroubů a
matic**

Splňuje následující směrnice,
2006/42/EC
2014/30/EU
2011/65/EU

Splňované normy:
EN 55014-1
EN 55014-2
EN 60745-1
EN 60745-2-2

Osoba oprávněná uspořádat technický soubor,
Název Russell Nicholson
Adresa Positec Power Tools (Europe)Ltd,
PO Box 6242 Newbury RG14 9LT UK



Suzhou 2016/07/04
Allen Ding
Zástupce vrchní konstrukční kanceláře,
Testování & Certifikace

- 1. BLOKOVANIE A OVLÁDANIE SMERU OTÁČANIA**
- 2. MIESTA PRE UCHOPENIE NÁRADIA**
- 3. ZÁPADKA JEDNOTKY BATÉRIÍ**
- 4. JEDNOTKA BATÉRIÍ***
- 5. VYPÍNAČ S REGULÁCIOU MENITELNÝCH OTÁČOK**
- 6. LED OSVETLENIE**
- 7. KLIESTINY ZAMYKANIE RUKÁV**

* Štandardná dodávka neobsahuje všetko zobrazené či opísané príslušenstvo.

TECHNICKÉ PARAMETRE

Typ **WX290 WX290.1 WX290.9** (2- označenie zariadenia, zástupca Akumulátorový rázový ut'ahovač)

	WX290 WX290.1	WX290.9
Menovité napájacie napätie	20V Max**	
Otáčky	18V	
Menovitá	0-2500/min	
Max.	0-3000bpm	
Priemer	107N.m	
Normálny	1/4" (6.35mm)	
Otáčky	1.2kg	0.83kg

** Napätie merané bez prevádzkového zaťaženia. Počiatočné nabitie batérie dosahuje maximálne 20 Voltov. Nominálne napätie je 18 Voltov.

INFORMÁCIE O HLUKU/ VIBRÁCIÁCH

Nameraný akustický tlak	L_{pA} : 76dB(A)
Nameraný akustický výkon	L_{WA} : 87dB(A)
K_{pA} & K_{WA}	3.0dB(A)
Použite chrániče sluchu, ak akustický tlak presiahne	80dB(A)

INFORMÁCIE O VIBRÁCIÁCH

Výsledné celkové hodnoty pre vibrácie (suma pre trojosový vektor) stanovené podľa normy EN 60745:

Typické frekvenčne namerané vibrácie	Hodnota emisie vibrácií $a_h = 9,37 \text{ m/s}^2$
	Nepresnosť K = 1,5 m/s^2

Deklarovaná celková hodnota vibrácií sa môže použiť na porovnanie jedného náradia s ostatnými a môže sa tiež použiť na predbežné stanovenie času pôsobenia týchto vibrácií.

! VÝSTRAHA: Hodnota emisie vibrácií počas skutočného používania elektrického náradia sa môže odlišovať od deklarovanej hodnoty, a to v závislosti od spôsobu používania náradia a v závislosti od nasledujúcich príkladov odchýlok od spôsobu používania náradia:

Akým spôsobom sa náradie používa a aké materiály budú rezané alebo vŕtané. Náradie je v dobrom stave a je dobre udržiavané. Používanie správneho príslušenstva v spojení s náradím a zabezpečenie jeho ostrosti a dobrého stavu. Tesnosť zovretia rukovätí a používanie doplnkov proti vibráciám. Používanie náradia na podľa konštrukcie určený účel a v súlade s pokynmi.

Toto náradie môže vyvolávať syndróm trasenia rúk a ramien, pokiaľ jeho používanie nie je správnym spôsobom riadené.

! VÝSTRAHA: Kvôli presnosti by mal odhad úrovne expozície v skutočných podmienkach používania obsahovať tiež všetky súčasti prevádzkového cyklu, ako sú doby, počas ktorých je náradie vypnuté a počas ktorých beží na voľnobehu, a to mimo skutočného vykonávania práce. Tým môže dôjsť k značnému zníženiu úrovne expozície počas celkového prevádzkového času.

Pomôžte minimalizovať riziko expozície účinkom vibrácií. VŽDY používajte ostré sekáče a čepele. Náradie udržiavajte v súlade s týmto návodom a udržiavajte ho dobre namazané (ak je to potrebné). Ak sa náradie používa často, investujte do príslušenstva zabraňujúceho vibráciám. Vyhnite sa používaniu náradia pri teplote 10°C a menej. Prácu si naplánujte tak, aby ste akékoľvek používanie náradia pri vysokých vibráciách rozdelili na niekoľko dní.

PRÍSLUŠENSTVO

	WX290	WX290.1	WX290.9
2.0 Ah Batéria (WA3551.1)	1	1	/
16V/20V 2A Nabíjačky WA3860	1	/	/
20V 400mA Nabíjačky WA3760	/	1	/
Bit skrutkovača (50mm PH2)	1	1	1

Odporúčame Vám, aby ste si zakúpili príslušenstvo v rovnakej predajni, v akej ste zakúpili aj vaše náradie. Ďalšie podrobnosti nájdete na obale príslušenstva. Pomoc a užitočné rady vám môže poskytnúť predajca náradia.

Akumulátorový rázový ut'ahovač **SK**
Li-Ion

BEZPEČNOSTNÉ VAROVANIA TÝKAJÚCE SA RÁZOVÉHO KLÚČA

1. **Držte ručné elektrické náradie len za izolované plochy rúkovaťi, ak vykonávate takú prácu, pri ktorej by mohla skrutka natrafiť na skryté elektrické vedenie.**









Kontakt skrutki s elektrickým vedením, ktoré je pod napätím, môže dostať pod napätie aj kovové súčiastky náradia a spôsobiť zásah elektrickým prúdom.



BEZPEČNOSTNÉ VAROVANIA TÝKAJÚCE SA BATÉRIÍ

- a) **Nepokúšajte sa demontovať, rozoberať alebo rozrezávať batérie alebo jej články.**
- b) **Batériu neskratujte. Neukladajte batérie náhodne v škatuliach alebo v zásuvkách, kde by mohlo dôjsť k ich vzájomnému skratovaniu alebo k skratovaniu spôsobenému inými predmetmi.** Ak sa batéria nepoužíva, udržiajte ju v bezpečnej vzdialenosti od sponiek na papiere, minci, kľúčov, klincov, skrutiiek alebo iných malých kovových predmetov, ktoré môžu spôsobiť prepojenie kontaktov batérie. Skratovanie kontaktov batérie môže spôsobiť popálenie alebo požiar.
- c) **Nevystavujte batériu pôsobeniu tepla alebo ohňa. Vyvarujte sa skladovania batérií na otvorenom slnku.**
- d) **Nevystavujte batériu mechanickým rázom.**
- e) **Ak dôjde k úniku kvapaliny z batérie, zabráňte tomu, aby sa táto kvapalina dostala do kontaktu s pokožkou alebo aby zasiahla oči. Ak dôjde k takému kontaktu, zasiahnuté miesto umyte značným množstvom vody a vyhľadajte lekárske ošetrenie.**
- f) **Ak dôjde k požitiu kvapaliny z batérie, vyhľadajte okamžite lekárske ošetrenie.**
- g) **Udržujte batérie čisté a suché.**
- h) **ak sú svorky batérie znečistené, utrite ich čistou a suchou handričkou.**
- i) **Batéria musí byť pred použitím nabitá. Vždy postupujte podľa uvedených pokynov a používajte správny postup nabíjania.**
- j) **Nenechávajte batériu nabíjať, ak nebude batéria použitá.**
- k) **Po dlhodobom uložení budete možno musieť vykonať niekoľko cyklov nabíjania a vybíjania, aby batéria dosiahla svoj maximálny výkon.**
- l) **Batéria poskytuje najvyšší výkon, ak sa používa pri bežnej izbovej teplote (20°C ± 5°C).**

- m) **Pri likvidácii batérií oddel'te od seba batérie s odlišnými elektrochemickými systémami.**
- n) **Vykonávajte nabíjanie iba v nabíjačke, ktorá je špecifikovaná spoločnosťou WORX.** Nepoužívajte inú nabíjačku, než je nabíjačka špeciálne dodaná na použitie s týmto zariadením. Nabíjačka, ktorá je vhodná pre jeden typ batérie, môže pri použití iného typu batérie vytvárať riziko spôsobenia požiaru.
- o) **Nepoužívajte žiadnu batériu, ktorá nie je určená na použitie s týmto zariadením.**
- p) **Ukladajte batérie mimo dosahu detí.**
- q) **Uchovajte originálnu dokumentáciu k tomuto výrobku na budúce odkazy.**
- r) **Ak sa zariadenie nepoužíva, vyberte z neho batériu.**
- s) **Vykonávajte riadnu likvidáciu batérie.**

SYMBOLY

	Kvôli zníženiu rizika poranenia je potrebné, aby si používateľ najprv prečítal návod
	Výstraha
	Používajte ochranu sluchu
	Používajte ochranné prostriedky zraku
	Používajte protiprachovú masku
	Elektrické výrobky sa nesmú likvidovať spolu s domácim odpadom. Recyklujte v zberných miestach na tento účel zriadených. O možnosti recyklácie sa informujte na miestnych úradoch alebo u predajcu.
	Batérie nezahadzujte. Vyčerpané batérie odneste do miestneho zberného (recyklačného) miesta špeciálneho odpadu
	

	Nevystavujte ohňu
	Nevystavujte dažďu alebo vode
	x1NR18/65-y: Valcové batérie Li-Ion s maximálnym priemerom 18 mm a maximálnou výškou 65 mm; „x“ predstavuje počet článkov so sériovým zapojením, ak je iba 1, použije sa medzera; „y“ predstavuje počet článkov s paralelným zapojením, ak je iba 1, použije sa medzera.

NÁVOD NA POUŽITIE





POZNÁMKA: Pred tým, ako náradie použijete, prečítajte si návod na použitie.

POUŽÍVANIE PODĽA URČENIA

Tento nástroj sa používa na uťahovanie a uvoľňovanie skrutiek, matíc a rôznych závitových upevňovacích prvkov. Tento nástroj nie je určený na použitie ako vŕtačka.

MONTÁŽ A OBSLUHA

ÚKON	OBRAZOK
PRED UVEDENÍM DO PREVÁDZKY	
Vybratie batérie	Pozri Obr. A1
Nabíjanie batérie	Pozri Obr. A2
Nasadenie batérie	Pozri Obr. A3
ZOSTAVENIE A Nastavenie	
Vkladanie a vyberanie vŕtákov a objímky	Pozri Obr. B
Chod dopredu / Chod dozadu / Zaistenie	
 VAROVANIE: Nikdy nemeňte smer otáčok, ak sa skľučovadlo otáča, počkajte, kým sa úplne nezastaví!	Pozri Obr. C1, C2, C3
OBSLUHA	
Použitie spínača zapnuté/vypnuté	
 VAROVANIE: Nenechajte náradie dlhší čas pracovať pri nízkych otáčkach, inak sa prehreje.	Pozri Obr. D

Indikačná kontrolka

Pred činnosťou sa po slabom stlačení hlavného vypínača rozsvieti indikátor a po 10 sekundách po uvoľnení hlavného vypínača zhasne.

Toto náradie a batéria sú vybavené ochranným systémom. Ak začne pracovné svetlo rýchlo blikať (približne jedenkrát za sekundu) a zhasne pri uvoľnení stlačenia spúšte, systém automaticky odpojí napájanie náradia, aby bola predĺžená prevádzková životnosť batérie. Náradie sa počas práce automaticky zastaví, ak sa dostane toto náradie alebo batéria do jedného z nasledujúcich stavov:

- **Preťaženie:** Náradie je ovládané spôsobom, pri ktorom je odobieraný abnormálne vysoký prúd. V takej situácii uvoľníte spúšťací spínač na náradí a ukončíte prácu, ktorá spôsobila preťaženie náradia. Potom znovu stlačte spúšťací spínač, aby došlo znovu k spusteniu náradia.
- **Prehriatie:** Ak nedôjde pri vyššie uvedenom stave k spusteniu náradia, došlo k prehriatiu náradia a batérie. V takej situácii nechajte náradie a batériu pred opätovným stlačením spúšťacieho spínača dostatočne vychladnúť.
- **Nízke napätie batérie:** Zostávajúca kapacita batérie je príliš nízka a náradie nebude pracovať. V takom prípade vyberte batériu a vykonajte jej nabíjanie.

 **VAROVANIE:** Ak chcete vypnúť svetlo, stlačte vypínač a uistite sa, že otočný ovládač Dopredu/Dozadu je v polohe Doprava/Dolava.

Pozri Obr.D

ÚDRŽBA

Pred vykonaním akéhokoľvek nastavovania, opráv alebo údržby vyberte z nástroja batériový modul.

Vaše náradie si nevyžaduje žiadne dodatočné mazanie ani údržbu.

Vaše náradie si nevyžaduje žiadny servisný zásah. Svoje náradie nikdy nečistite vodou alebo chemickými čistiacimi prostriedkami. Vytrite ho suchou handrou. Náradie ukladajte na suchom mieste. Vetracie otvory motora udržiavajte čisté. Ovládacie prvky zbavujte prachu. Cez vetracie štrbiny občas možno vidieť iskrenie komutátora. Je to normálny stav a nepoškodzuje to vaše náradie.

OCHRANA ŽIVOTNÉHO PROSTREDIA



Elektrické výrobky sa nesmú likvidovať spolu s domácim odpadom. Recyklujte v zberných miestach na tento účel zriadených. O možnosti recyklácie sa informujte na miestnych úradoch alebo u predajcu.

VYHLÁSENIE O ZHODE

My,
POSITEC Germany GmbH Konrad-Adenauer-Ufer 37
50668 Köln

Vyhlasujeme, že tento výrobok
Popis **Akumulátorový rázový ut'ahovač**
Typ **WX290 WX290.1 WX290.9 (2- označenie zariadenia, zástupca Akumulátorový rázový ut'ahovač)**
Funkcia **Ut'ahovanie a uvoľňovanie skrutiek, matic**

Zodpovedá nasledujúcim smerniciam:

2006/42/EC

2014/30/EU

2011/65/EU

Spĺňa posudzované normy:

EN 55014-1

EN 55014-2

EN 60745-1

EN 60745-2-2

Osoba oprávnená za zostavenie technického súboru,

Názov Russell Nicholson

**Adresa Positec Power Tools (Europe)Ltd,
PO Box 6242 Newbury RG14 9LT UK**



Suzhou 2016/07/04

Allen Ding

Zástupca vrchnej konštrukčnej kancelárie,
Testovanie & Certifikácia

1. ROTAÇÃO PARA DIANTE E REVERSA

2. PEGA COM PUNHO MACIO

3. FECHO DO CONJUNTO DE BATERIA

4. CONJUNTO DE BATERIAS*

5. INTERRUPTOR LIGAR/DESLIGAR COM CONTROLO DE VELOCIDADE VARIÁVEL

6. LUZ

7. MANGA DE BLOQUEIO DE FIXAÇÃO

* Nem todos os acessórios ilustrados ou descritos estão incluídos no modelo fornecido.

DADOS TÉCNICOS

Tipo **WX290 WX290.1 WX290.9** (2-designação das máquinas, representantes de Aparafusadora de Impacto Sem Fios)

	WX290 WX290.1	WX290.9
Voltagem	20V \equiv Max**	
Tensão nominal	18V \equiv	
Velocidade nominal sem carga	0-2500/min	
Taxa de Impacto avaliada	0-3000bpm	
Binário de torção máximo	107N.m	
Capacidade do mandril	1/4" (6.35mm)	
Peso de máquina	1.2kg	0.83kg

** Tensão medida sem carga. A tensão inicial da bateria atinge o máximo de 20 volts. A tensão nominal é de 18 volts.

INFORMAÇÃO DE RUÍDO

Pressão de som avaliada	L_{pA} : 76dB(A)
Potência de som avaliada	L_{wA} : 87dB(A)
K_{pA} & K_{wA}	3.0dB(A)
Use protecção de ouvidos quando a pressão sonora for superior a	80dB(A) 

INFORMAÇÃO DE VIBRAÇÃO

Os valores totais de vibração são determinados de acordo com a normativa EN 60745:

Vibração característica ponderada	Valor da emissão da vibração $a_h = 9.37m/s^2$
	Instabilidade K = 1.5 m/s^2

O valor total declarado da vibração poderá ser utilizado para comparar uma ferramenta com outra e poderá também ser utilizado numa avaliação preliminar de exposição.

 **AVISO:** Os valores de emissão de vibração durante a utilização da ferramenta podem divergir dos valores declarados, dependendo da forma como a ferramenta é utilizada, conforme os exemplos seguintes e outros modos de utilização: O modo como a ferramenta é utilizada, os materiais a cortar ou perfurar.

A ferramenta estar em boas condições e bem conservada.

A utilização do acessório correcto para a ferramenta e a garantia de que está afiado e em boas condições. A firmeza com que se segura nas pegas e se quaisquer acessórios vibratórios são utilizados. Se a ferramenta é utilizada para o objectivo para a qual foi concebida e segundo as instruções.

Esta ferramenta pode causar síndrome de vibração mão-braço, se não for adequadamente utilizada.

 **AVISO:** Para ser preciso, uma estimativa do nível de exposição nas condições actuais de utilização deve ter em conta todas as partes do ciclo de operação, como os tempos em que a ferramenta está desligada e quando está em funcionamento, mas inactiva, ou seja, não realizando o seu trabalho. Isto poderá reduzir significativamente o nível de exposição durante o período total de trabalho.

Como minimizar o seu risco de exposição à vibração.

Utilize SEMPRE formões, brocas e lâminas afiadas. Mantenha esta ferramenta de acordo com as instruções e bem lubrificada (quando aplicável) Se a ferramenta for utilizada regularmente, invista em acessórios anti-vibração.

Evite utilizar ferramentas a temperaturas ambiente de 10°C ou inferior.

Planeie o seu horário de trabalho de forma a distribuir a utilização de ferramentas de alta vibração ao longo de vários dias.

ACESSÓRIOS

	WX290	WX290.1	WX290.9
2.0 Ah Bateria carregável (WA3551.1)	1	1	/
16V/20V 2A Carregador WA3860	1	/	/
20V 400mA Carregador WA3760	/	1	/
Bits para chaves de parafusos (50mm PH2)	1	1	1

Recomendamos-lhe que compre todos os

Aparafusadora de percussão sem fios com bateria de íões de lítio

PT

acessórios no fornecedor onde tenha adquirido a ferramenta. Para mais pormenores, consulte a embalagem destes. Os comerciais também pode ajudar e aconselhar.

AVISO DE SEGURANÇA DA APARAFUSADORA DE IMPACTO

- 1. Segure na ferramenta eléctrica através das superfícies de aderência isolada quando realizar uma operação na qual o parafuso poderá estabelecer contacto com os fios escondidos.** Os parafusos que estabelecem contacto com um fio sob tensão poderá colocar as peças de metal expostas da ferramenta eléctrica sob tensão e causar choque eléctrico no operador.

AVISOS DE SEGURANÇA PARA A BATERIA

- a) Não desmonte, abra ou corte as células da bateria.**
- b) Não submeta a bateria a curto-circuitos. Não armazena as baterias ao acaso numa caixa ou gaveta onde possam provocar um curto-circuito ou submetidas a curto-circuitos por materiais condutores.** Quando não estiver a utilizar a bateria, mantenha-a afastada de outros objectos metálicos, como cliques, moedas, chaves, pregos, parafusos ou outros pequenos objectos de metal, que possam realizar uma ligação de um terminal a outro. Um curto-circuito dos terminais da bateria pode provocar queimaduras ou um incêndio.
- c) Não exponha a bateria ao calor ou a incêndios. Evite o armazenamento à exposição de luz solar directa.**
- d) Não exponha a bateria ao choque eléctrico.**
- e) Em casos de fugas na bateria, não permita que o líquido entre em contacto com a pele ou olhos. Caso entre em contacto, lave a área afectada com quantidades abundantes de água e procure aconselhamento médico.**
- f) Procure imediatamente aconselhamento médico se ingerir uma célula ou bateria.**
- g) Mantenha a bateria limpa e seca.**
- h) Limpe os terminais da bateria com um pano limpo e seco em caso de sujidade.**
- i) A bateria necessita de ser carregada antes de ser utilizada. Consulte sempre estas instruções e utilize o procedimento de carga correcto.**
- j) Não mantenha a bateria a carregar quando não for utilizada.**
- k) Após longos períodos de tempos de armazenamento, pode ser necessário**

carregar e descarregar a bateria diversas vezes para obter o desempenho máximo.





- l) A bateria regista o seu melhor desempenho quando é utilizada a uma temperatura ambiente normal (20°C ± 5°C).**
- m) Ao eliminar as baterias, mantenha as baterias com diferentes sistemas electroquímicos separadas umas das outras.**
- n) Recarregue apenas com o carregador especificado pela WORX.** Não utilize um carregador que não se encontra especificado para a utilização com o equipamento. Um carregador adequado para um determinado tipo de bateria pode provocar risco de incêndio quando é utilizado com outra bateria.
- o) Não utilize uma bateria que não se encontra concebida para a utilização com o equipamento.**
- p) Mantenha a bateria fora do alcance das crianças.**
- q) Preserve as informações originais do produto para futura referência.**
- r) Retire a bateria do equipamento quando não estiver em utilização.**
- s) Elimine-a de forma adequada.**

SÍMBOLOS

	Para reduzir o risco de ferimentos o utilizador deve ler o manual de instruções
	Atenção
	Usar protecção para os ouvidos
	Usar protecção ocular
	Usar máscara contra o pó
	Os equipamentos eléctricos não devem ser depositados no o lixo doméstico. Se existirem instalações adequadas deve reciclá-los. Consulte a sua autoridade local para tratamento de lixos ou fornecedor para obter aconselhamento sobre reciclagem.

Aparafusadora de percussão sem fios com bateria de íões de lítio

PT

 Li-Ion 	<p>Não eliminar as baterias. As baterias usadas devem ser entregues num ponto de reciclagem.</p>
	<p>Não expor à chuva ou água</p>
	<p>Não queimar</p>
	<p>xINR18/65-y: Pilhas de lítio-íon cilíndricas com diâmetro máx. de 18mm e altura máx. de 65mm; “x” representa um número de série das pilhas ligadas, em branco se 1; “-y” representa um número de células paralelas ligadas, em branco se 1.</p>

FUNCIONAMENTO



NOTA: Antes de utilizar a ferramenta, leia atentamente o livro de instruções.

UTILIZAÇÃO CONFORME AS DISPOSIÇÕES

Esta ferramenta destina-se ao aperto e desaperto de cavilhas, porcas e vários elementos de fixação com rosca. Esta ferramenta não foi concebida para ser utilizada como um berbequim.

MONTAGEM E FUNCIONAMENTO

AÇÃO	FIGURA
ANTES DO FUNCIONAMENTO	
Remover o conjunto de pilhas	Ver Fig.A1
Carregamento da bateria	Ver Fig.A2
Instalar o conjunto de pilhas	Ver Fig.A3
MONTAGEM E AJUSTE	
Inserir e Remover Brocas e o Soquete	Ver Fig. B

Controlo de rotação de avanço/recuo

 **ATENÇÃO:** Nunca inverta o sentido de rotação quando o mandril estiver em movimento. Aguarde até que tenha parado!

Ver Fig. C1,C2,C3

FUNCIONAMENTO

Operar o interruptor ligar/desligar

 **ATENÇÃO:** Não utilize esta ferramenta a baixa velocidade por longos períodos de tempo uma vez que tal pode provocar o sobreaquecimento interno da mesma.

Ver Fig. D

Indicador de luz

Antes do funcionamento, a luz será ativada quando o interruptor Ligar/Desligar tiver sido ligeiramente solto, e será desligada automaticamente 10 segundos após o interruptor On/Off ser desbloqueado.

A ferramenta e a bateria estão equipadas com um sistema de proteção. A luz ficará rapidamente intermitente (aproximadamente um segundo e para de piscar quando soltar o gatilho), o sistema cortará imediatamente a alimentação elétrica para a ferramenta de modo a prolongar a vida útil da bateria. A ferramenta pára automaticamente durante o funcionamento se a ferramenta e/ou a bateria forem colocadas sob uma das seguintes:

- **Sobrecarregada:** A ferramenta é operada de forma a extrair uma corrente anormalmente elevada. Nesta situação, solte o Interruptor de Disparo na ferramenta e pare a aplicação que causou a sobrecarga da ferramenta. De seguida, prima novamente o Interruptor de Disparo para reiniciar.
- **Sobreaquecida:** Sob a condição anteriormente referida, se a ferramenta não efetuar o arranque, a Ferramenta e a Bateria estão sobreaquecidas. Nesta situação, deixe a Ferramenta e a Bateria arrefecerem antes de premir novamente o Interruptor de Disparo.
- **Tensão baixa da bateria:** A restante capacidade da bateria é demasiado baixa e a ferramenta não irá funcionar. Nesta situação, remova e recarregue a Bateria.

Ver Fig.D

 **ATENÇÃO:** Para ligar a luz, prima o interruptor Ligar/Desligar e certifique-se de que o Controlo de Rotação de Avanço/Recuo está na posição à direita/esquerda.

MANUTENÇÃO

Remove o conjunto de pilhas da ferramenta antes de realizar qualquer ajuste, reparação ou manutenção.

A sua ferramenta não requer qualquer lubrificação ou manutenção adicional..

A ferramenta elétrica não tem peças reparáveis pelo utilizador. Nunca utilize água ou produtos químicos para limpar a sua ferramenta. Limpe-a com um pano macio. Guarde sempre a sua ferramenta num local seco. Mantenha as ranhuras de ventilação do motor devidamente limpas. Mantenha todos os controlos de trabalho sem poeira. Se observar a ocorrência de faíscas nas ranhuras de ventilação, isso é normal e não danificará a sua ferramenta.

PROTECÇÃO AMBIENTAL

 Os equipamentos eléctricos não devem ser depositados com o lixo doméstico. Se existirem instalações adequadas deve reciclá-los. Consulte a sua autoridade local para tratamento de lixos ou fornecedor para obter aconselhamento sobre reciclagem.

DECLARAÇÃO DE CONFORMIDADE

Nós,
POSITEC Germany GmbH Konrad-Adenauer-Ufer 37
50668 Köln

Declaramos que o produto
Descrição **WORX Aparafusadora de Impacto Sem Fios**
Tipo **WX290 WX290.1 WX290.9 (2-designação das máquinas, representantes de Aparafusadora de Impacto Sem Fios)**
Função **Aparafusamento e desaparafusamento de parafusos, porcas**

Cumpre as seguintes Directivas:

2006/42/EC
2011/65/EU
2014/30/EU

Normas em conformidade com

EN 55014-1
EN 55014-2
EN 60745-1
EN 60745-2-2

Pessoa autorizada a compilar o ficheiro técnico,

Nome Russell Nicholson
Endereço Positec Power Tools (Europe) Ltd,
PO Box 6242, Newbury, RG14 9LT, UK



Suzhou 2016/07/04
Allen Ding
Engenheiro-chefe adjunto, Teste e Certificação

Aparafusadora de percussão sem fios com bateria de íões de lítio

PT

1. ROTERING FRAM OCH TILLBAKA

2. HANDTAG MED MJUKT GREPP

3. BATTERIPAKETETS LÅSNING

4. BATTERIPAKET*

5. PÅ/AV-BRYTARE MED VARIABEL HASTIGHETSKONTROLL

6. ARBETSLAMPA

7. LÅSHYLSA TILL CHUCK

* Alla tillbehör beskrivna eller avbildade nedan medföljer inte standardprodukten.

TEKNISKA DATA

Typ **WX290 WX290.1 WX290.9** (2-maskinbeteckning, anger Sladdlös slagverktyg)

	WX290 WX290.1	WX290.9
Märkspänning	20V \equiv Max**	
Nominell spänning	18V \equiv	
Hastighet utan belastning	0-2500/min	
Nominellt Anslagsvärde	0-3000bpm	
Max moment	107N.m	
Chuck - kapacitet	1/4" (6.35mm)	
Maskinens vikt	1.2kg	0.83kg

** Spänning uppmätt utan belastning. Initial batterispänning är max. 20V. Nominell spänning är 18V.

BULLERINFORMATION

Uppmätt ljudtryck	L_{pA} : 76dB(A)
Uppmätt ljudstyrka	L_{WA} : 87dB(A)
K_{pA} & K_{WA}	3.0dB(A)
Använd hörselskydd när ljudtrycket är över	80dB(A) 

VIBRATIONSFÖRUTSÄTTNING

Vibrationernas totalvärden (triax vektorsumma) är fastställda enligt EN 60745:

Typisk uppmätt vibration	Vibrationsutsändningsvärde: $a_h = 9.37m/s^2$
	Osäkerhet $K = 1.5 m/s^2$

Det angivna totala vibrationsvärdet kan användas för att jämföra olika verktyg med varandra samt vid en preliminär exponeringsutvärdering.

! VARNING: Vibrationsemissionsvärdet vid användning av maskinverktyg kan skilja sig åt från det deklarerade värdet beroende på hur verktyget används och beroende på följande exempel och andra variationer av hur verktyget används: Hur verktyget används och materialet som verktyget används med. Verktyget är i bra skick och bra underhållet. Användning av korrekt tillbehör till verktyget och säkerställandet att det är vasst och i bra skick. Beroende på hur tajt åtdraget handtaget är och om några antivibrationstillbehör används. Verktyget används som avsett enligt konstruktionen och de här instruktionerna.

Detta verktyg kan orsaka hand-arm vibrationssyndrom om det används på felaktigt sätt.

! VARNING: För att det ska bli korrekt bör en beräkning av exponeringsnivån under verkliga förhållanden vid användning också tas med för alla delar av hanteringscykeln såsom tiden när verktyget är avstängt och när det körs på tomgång utan att utföra något arbete. Detta kan betydligt minska exponeringsnivån över den totala arbetsperioden.

Hjälp för att minimera risken för vibrationsexponering. Använd ALLTID skarpa mejslar, borrar och blad. Underhåll verktyget i enlighet med dessa instruktioner och håll det välsmort (där det är nödvändigt). Om verktyget ska användas regelbundet, investera i antivibrationstillbehör. Undvik att använda verktyget i temperaturer på 10°C eller lägre. Planera ditt arbetsschema för att sprida ut användning av kraftigt vibrerande verktyg över flera dagar.

TILLBEHÖR

	WX290	WX290.1	WX290.9
2.0 Ah Batteriet (WA3551.1)	1	1	/
16V/20V 2A Laddare WA3860	1	/	/
20V 400mA Laddare WA3760	/	1	/
Skruvmejsel bit (50mm PH2)	1	1	1

Vi rekommenderar att du köper dina tillbehör från samma återförsäljare som du köpte produkten från. Läs på tillbehörens förpackning för mera information. Din återförsäljare kan också hjälpa dig och ge dig råd.

Litium-jon sladdlös slagskruvdragare

53

SV

SÄKERHETSVARNING FÖR SLAGSKRUVDRAGARE









1. **Håll elverktyget i de isolerade greppytorna när du genomför en manöver där fästanordningen kan komma i kontakt med dolda elledningar.** Fästanordningar som kommer i kontakt med en strömförande ledning kan innebära att också exponerade metalldelar av verktyget blir strömledande vilket kan ge användaren en elchock.

SÄKERHETSFÖRESKRIFTER FÖR BATTERIET

- a) **Ta inte isär batteriet, öppna inte heller batteriet eller sära på battericeller.**
- b) **Kortslut inte batteriet. Förvara inte batteriet på ett slarvigt sätt i en låda där det kan kortslutas eller skadas av ledande material.** När batteriet inte används, håll det borta från metallobjekt, såsom pappersgem, pengar, nycklar, naglar, skruvar eller andra små metallobjekt som kan leda ström från en terminal till en annan. Om batteriterminalerna kortsluter varandra kan de förorsaka brandrisk.
- c) **Exponera inte batteriet för eld eller värme. Undvik förvaring i direkt solljus.**
- d) **Utsätt inte batteriet för mekanisk chock.**
- e) **Om batteriet läcker, låt inte vätskan komma i kontakt med hud eller ögon. Om så ändå skulle hända, skölj med mycket vatten och sök läkarhjälp.**
- f) **Sök omedelbar läkarhjälp om någon har svårt en battericell eller batteriet.**
- g) **Håll batteriet rent och torrt.**
- h) **Torka av batteriet om det blir smutsigt med en torr, ren trasa.**
- i) **Batteriet måste laddas före användning. Använd den här bruksanvisningen för att ladda batteriet korrekt.**
- j) **Låt inte batteriet stå på laddning när det inte används.**
- k) **Efter lång tids användning kan det bli nödvändigt att ladda och ladda ur batteriet många gånger för att nå maximal prestanda.**
- l) **Batterier fungerar bäst när de används vid normal rumstemperatur (20°C ± 5°C).**
- m) **När du kasserar batteriet, se till att hålla batterier med olika elektrokemiska system ifrån varandra.**
- n) **Ladda endast med laddare av varumärket WORX.** Använd ingen annan laddare än den som specifikt ska användas med det här batteriet. En laddare som passar för en viss typ av batteri kan förorsaka brandrisk vid användning tillsammans med ett annat batteri.
- o) **Använd inte ett batteri som inte är avsett för användning med det här verktyget.**
- p) **Håll batteriet borta från barn.**
- q) **Behåll den ursprungliga bruksanvisningen**

- för framtida användning.
- r) **Plocka ur batteriet från verktyget då det inte används.**
- s) **Kassera batteriet på rätt sätt.**

SYMBOLER

	För att minska risken för skador måste användaren läsa bruksanvisningen
	Varning
	Använd hörselskydd
	Använd skyddsglasögon
	Använd skyddsmask
	Uttjänade elektriska maskiner får inte kasseras som hushållsavfall. Använd återvinningsfaciliteter om det finns tillgängligt. Kontrollera med din återförsäljare eller vilka lokala föreskrifter som föreligger.
	Kasta inte batterier i soptunnan. Lämna uttjänade batterier till din lokala uppsamlings eller återvinningsstation
	Får ej utsättas för regn eller vatten
	Får ej uppeldas
	x1NR18/65-y: Cylindriska litiumjonbattericeller med max diameter på 18 mm och max höjd på 65 mm; "x" representerar ett antal seriekopplade celler, tomt om 1. "-y" Representerar ett antal parallellt anslutna celler, tomt om 1.

BRUKSANVISNING





OBS: Innan du använder verktyget, läs noga igenom bruksanvisningen.

ÄNDAMÅLSENLIK ANVÄNDNING

Verktyget är avsett för att fästa och lossa bultar, muttrar och olika gängade hållare. Verktyget är inte avsett att användas som borrar.

MONTERING OCH DRIFT

ÅTGÄRD	FIGUR
INNAN ENHETEN TAS I BRUK	
Ta bort batteriet	Se.A1
Ladda batteriet	Se.A2
Sätta i batteriet	Se.A3
HOPSÄTTNING OCH JUSTERING	
Sätta i och ta bort bits och hylsa	Se. B
Framåt/Bakåt/Lås  VARNING: Försök aldrig ändra rotationsriktningen när chucken roterar. Vänta tills den har stannat helt!	Se. C1,C2,C3
DRIFT	
Hantering av Till/Från-ström  VARNING: Använd inte bormaskinen under en längre period med lågt varvtal eftersom överskottshettan produceras inuti produkten.	Se. D

Ljusindikator

Innan användning kommer ljuset att aktiveras när Till/Från-strömbrytaren är lätt nedtryckt, och den kommer automatiskt att slås av 10 sekunder efter att Till/Från-strömbrytaren har släppts upp.

Verktyget och batteriet är utrustade med ett skyddssystem. Ljuset kommer att blinka snabbt (ca en gång i sekunden, och slutar blinka när du släpper avtryckaren), systemet därefter automatiskt att koppla bort strömmen från verktyget för att förlänga batteriets livslängd.

Verktyget kommer att stanna automatiskt under användning ifall det och/eller batteriet är utsatt för någon av följande situationer:

• **Överladdning:** Verktyget hanteras på ett sätt som får det att använda abnormt mycket ström. I händelse av detta scenario: slå från väljaren på verktyget och avsluta användningen som fick verktyget att bli överladdat. Slå därefter tillbaka väljaren igen för att starta om verktyget.

• **Överhettning:** I händelse av scenariot ovan, om verktyget inte startar kan det och batteriet vara överhettade. Om detta inträffar: låt verktyget och batteriet kylas ned innan du slår på strömmen igen.

• **Låg spänning i batteriet:** Den återstående kapaciteten i batteriet är för låg vilket gör att verktyget inte kan användas. I händelse av detta så avlägsna och ladda upp batteriet.

 **VARNING:** För att slå på ljuset, tryck på Till/Från-strömbrytaren och försäkra dig om att rotationskontrollen står i läget höger/vänster.

Se. D

UNDERHÅLL

Avlägsna batteripaketet från verktyget innan du utför någon typ av justering, service eller underhåll.

Ditt verktyg kräver inte extra smörjning eller underhåll.

Det finns inga delar som kan repareras i verktyget. Använd aldrig vatten eller kemiska medel för att rengöra verktyget. Torka rent med en torr trasa. Förvara alltid verktyget på en torr plats. Håll motorns ventileringsöppningar rena. Håll alla knapparna fria från damm. Ibland ser du kanske att det slår gnistor i ventileringsöppningarna. Det är normalt och kommer inte att skada verktyget.

MILJÖSKYDD



Uttjänade elektriska maskiner får inte kasseras som hushållsavfall. Använd återvinningsfaciliteter om det finns tillgängligt. Kontrollera med din återförsäljare eller vilka lokala föreskrifter som föreligger.

DEKLARATION OM ÖVERENSSTÄMMESE

Vi,
POSITEC Germany GmbH Konrad-Adenauer-Ufer 37
50668 Köln

Förklarar att denna produkt,
Beskrivning **WORX Sladdlöst slagverktyg**
Typ **WX290 WX290.1 WX290.9 (2-
maskinbeteckning, anger Sladdlöst
slagverktyg)**
Funktion **Dra åt och lossa skruvar, muttrar**

Uppfyller följande direktiv:

2006/42/EC

2011/65/EU

2014/30/EU

Standarder överensstämmer med

EN 55014-1

EN 55014-2

EN 60745-1

EN 60745-2-2

Personen som godkänts att sammanställa den tekniska filen.

Namn Russell Nicholson

**Adress Positec Power Tools (Europe) Ltd,
PO Box 6242, Newbury, RG14 9LT, UK**

A handwritten signature in black ink, appearing to read 'Allen Ding'.



Suzhou 2016/07/04
Allen Ding
Vice chefsingenjör,
tester och certifiering

- 1. PREKLOP VRTENJA PROTI LEVI/DESNI**
- 2. OBLOGA ROČAJA**
- 3. GUMB ZA SPROSTITEV AKUMULATORJA**
- 4. AKUMULATOR***
- 5. STIKALO ZA VKLOP/IZKLOP, Z NASTAVLJANJEM ŠTEVILA VRTLJAJEV**
- 6. LUČKA**
- 7. ZASKOČNIK VPENJALNE GLAVE**

* Pri standardni dobavi niso vključeni vsi prikazani dodatki.

TEHNIČNI PODATKI

Vrsta izdelka **WX290 WX290.1 WX290.9 (2-zasnovna naprave, predstavnik brezžičnih udarnih vrtljakov)**

	WX290	WX290.1	WX290.9
Napetost	20V \equiv Max**		
Običajna napetost	18V \equiv		
Št. vrt. brez obremenitve	0-2500/min		
Udarno razmerje	0-3000bpm		
Maks. navor	107N.m		
Kapaciteta čeljusti	1/4" (6.35mm)		
Teža strojčka	1.2kg		0.83kg

* *Napetost je bila izmerjena brez obremenitve. Začetna napetost akumulatorja doseže maksimum 20V. Običajna napetost je 18V.

PODATKI O HRUPU

Vrednotena raven zvočnega tlaka	L_{PA} : 76dB(A)
Vrednotena raven zvočne moči	L_{WA} : 87dB(A)
K_{PA} & K_{WA}	3.0dB(A)
Če je raven hrupa nad 80dB (A), uporabite zaščito za ušesa	

PODATKI O VIBRACIJAH

Skupne vrednosti oscilacij (vektorski seštevek treh smeri), skladno z EN 60745:

Tipična vrednotena raven vibracij	Vrednost emisije vibracij: $a_h = 9.37m/s^2$
	Nezanesljivost meritve $K = 1.5 m/s^2$

Deklarirano vrednost emisije vibracij lahko uporabite za primerjavo med strojčki, hkrati pa s pomočjo nje predvidite pričakovano raven izpostavljenosti.

! **OPOZORILO:** Dejanska vrednost emisije vibracij med uporabo strojčka, se lahko razlikuje od navedene, kajti nanjo vpliva tudi način uporabe strojčka, predvsem naslednje okoliščine: Način uporabe strojčka in materiali v katere vrtate ali vijačite.

Ali je strojček v dobrem stanju in ustrezno vzdrževan. Ali uporabljate ustrezni dodatek in njegova brezhibnost. Čvrstost oprijema ročajev in morebitna uporaba dodatkov za zmanjševanje vibracij. Uporaba orodja za predviden namen, skladen s temi navodili.

Če strojčka ne uporabljate pravilno, lahko povzroči vibracijski sindrom zapestja in rok.

! **OPOZORILO:** Če želimo resnično natančno oceniti raven izpostavljenosti v dejanskih okoliščinah, moramo upoštevati tudi vse faze delovnega procesa, tudi število vklopov in izklopov strojčka ter čas, ko deluje v prostem teku in neobremenjeno. To lahko znatno zmanjša raven izpostavljenosti tekom celotnega delovnega procesa.

Pomoč pri zmanjševanju tveganja pri izpostavljenosti vibracijam.

VEDNO uporabljajte le ostre pripomočke.

Strojček vzdržujte skladno s temi navodili in poskrbite, da bo dobro namazan (kjer je potrebno).

Če boste strojček uporabljali redno, potem investirajte v dodatke za zmanjševanje vibracij.

Strojčka ne uporabljajte pri temperaturah pod 10°C. Delo si organizirajte tako, da boste opravila z visoko ravno vibracij izvajali v več fazah, tekom nekaj dni.

DODATKI

	WX290	WX290.1	WX290.9
2.0 Ah Akumulator (WA3551.1)	1	1	/
16V/20V 2A Polnilc WA3860	1	/	/
20V 400mA Polnilc WA3760	/	1	/
Izvičaj košček (50mm PH2)	1	1	1

Priporočamo vam, da dodatke vedno kupujete v isti trgovini, kot ste kupili strojček. Za podrobnosti si oglejte razlago na embalaži kompleta dodatkov. Pri odločanju o ustreznem dodatku, vam lahko pomaga tudi osebe v trgovini.

Brezžični udarni vijačnik z litijevim akumulatorjem

SL

VARNOSTNO OPOZORILO ZA UDARNI VRTALNIK



1. **Električno orodje med delom, kjer se z orodjem lahko dotaknete skrite električne napeljave, vedno držite za izolirana ročaja.** Če z orodjem pridete v stik električnim kablom pod "napetostjo", to povzroči, da postanejo "električni" tudi kovinski deli celotnega orodja, zaradi česar lahko pride do električnega udara.

VARNOSTNA OPOZORILO ZA AKUMULATOR

- a) **Ne razstavlajte, odpirajte ali odstranite celic akumulatorja.**
- b) **Pazite, da ne povzročite kratkega stika med kontaktoma akumulatorja. Akumulatorjev nikoli ne shranjujte v škatli ali predalu, kjer bi lahko prišlo do kratkega stika zaradi stika kontaktov s prevodnimi predmeti.** Kadar akumulator ni nameščen v orodju, ga hranite proč od drugih kovinskih predmetov, kot so sponke za papir, kovanci, ključi, želblji, vijaki ali drugi drobni kovinski predmeti, ki bi lahko omogočili stik med kontaktoma. Če pride do stika med kontaktoma akumulatorja, to lahko povzroči požar.
- c) **Akumulatorja ne izpostavljajte vročini ali ognju. Poskrbite, da ne bo izpostavljen neposredni sončni svetlobi.**
- d) **Akumulatorja ne izpostavljajte mehanskim udarcem.**
- e) **Če opazite, da akumulator pušča, pazite, da tekočina ne bo prišla v stik z očmi. Če akumulatorska tekočina vseeno pride v stik z očmi, izperite prizadeto območje z obilo vode in poiščite zdravniško pomoč.**
- f) **Predvsem pa takoj poiščite medicinsko pomoč, če ste celico ali del akumulatorja zaužili.**
- g) **Akumulator shranjujte na čistem in suhem mestu.**
- h) **Če se akumulator zamaže, ga takoj očistite s čisto in suho krpo.**
- i) **Akumulator morate pred uporabo napolniti. Pri polnjenju akumulatorja vedno upoštevajte predpisana navodila in postopke.**
- j) **Če akumulatorja ne polnite, ga odstranite iz polnilca.**
- k) **Po daljšem obdobju skladiščenja, boste za dosego maksimalne zmogljivosti akumulatorja verjetno morali slednjega nekajkrat napolniti in izprazniti.**
- l) **Akumulator deluje najbolj učinkovito, če ga uporabljate pri običajni sobni temperaturi (20°C ± 5°C).**
- m) **Pri odlaganju akumulatorja pazite, da**

- boste akumulatorje, ki imajo različne elektrokemije sisteme zavrgli ločeno.**
- n) **Za polnjenje uporabljajte le polnilce, ki jih je predpisal WORX.** Nikoli ne uporabljajte polnilcev, ki niso posebej namenjeni za polnjenje vašega akumulatorja. Polnilec, ki je lahko primeren za polnjenje ene vrste akumulatorjev, lahko pri drugi povzroči nevarnost požara.
- o) **Nikoli ne uporabljajte polnilcev, ki niso posebej zasnovani za polnjenje vašega akumulatorja.**
- p) **Akumulatorje shranjujte izven dosega otrok.**
- q) **Za podrobnosti, si oglejte gradivo, ki je bilo priloženo akumulatorju.**
- r) **Če orodja ne uporabljate, iz njega odstranite akumulator.**
- s) **Akumulatorje odlagajte skladno s predpisi.**

SIMBOLI

	Zaradi zmanjševanja nevarnosti poškodb, se temeljito seznanite z navodili za uporabo
	Opozorilo
	Uporabljajte zaščito za ušesa
	Uporabljajte zaščito za oči
	Nosite zaščitno masko za prah
	Odpadnih električnih naprav ne smete zavreči skupaj z ostalimi gospodinjstvi odpadki. Dostavite jih na mesto za ločeno zbiranje odpadkov. Glede podrobnosti, se posvetujte z lokalno službo za ravnanje z odpadki.
	Akumulatorjev ne zavrzite skupaj z ostalimi odpadki, temveč jih dostavite na mesto za ločeno zbiranje odpadkov.
	Ne izpostavljajte dežju ali vodi

**Brezžični udarni vijačnik z
litijevim akumulatorjem**

SL



Prepovedano sežiganje

xINR18/65-y: Cilindrične litijeve akumulatorske celice največjega premera 18 mm in dolžine 65 mm; "x" predstavlja število zaporedno vezanih celic, če je 1, potem je to mesto prazno; "-y" predstavlja število vzporedno vezanih celic, če je 1 je mesto prazno.

Indikator

Ko malenkost pritisnete na stikalo za vklop/izklop, se vklopi lučka, katera se 10 sekund po sprostitvi stikala za vklop/izklop ugasne. Strojček in akumulator imata vgrajen zaščitni sistem. Ko bo lučka bo začela hitro utripati (približno enkrat na sekundo, in se po sprostitvi stikala ugasnila), bo sistem samodejno prekinil napajanje strojčka in zaščitil kapaciteto akumulatorja. Če bosta strojček in/ali akumulator izpostavljena enemu od naslednjih pogojev, se bo strojček samodejno izklopil:

- **Preobremenitev:** Strojček je pri preobremenitvi izpostavljen prekomerni porabi električnega toka. V tem primeru sprostite stikalo za vklop/izklop in odpravite vzrok preobremenitve. Nato znova aktivirajte stikalo za vklop/izklop in nadaljujte z delom.

- **Pregrevanje:** Strojček se zaradi zgoraj navedenih razlogov noče zagnati, ker se je slednji ali akumulator pregrel. V tem primeru počakajte, da se strojček in akumulator ohladi in šele nato nadaljujte z delom.

- **Nizka napetost akumulatorja:** Preostala kapaciteta akumulatorja je prenizka in strojček ne deluje. V tem primeru odstranite akumulator in ga napolnite.

⚠ OPOZORILO: Če želite vklopiti lučko, pritisnite stikalo za vklop/izklop in poskrbite, da bo preklop za vrtenje proti levi/desni na desni ali levi strani.

Glejte Sliko D

NAVODILA ZA UPORABO



OPOMBA: Preden začnete uporabljati strojček, si pozorno preberite navodila.

NAMEN UPORABE

To orodje je namenjeno za privijanje on odvijanje vijakov, matic in drugih vijačnih pritrdilnih elementov. Orodje ni namenjeno, da ga uporabljate kot vrtalnik.

SEŠTAVLJANJE IN NAČIN UPORABE

DEJANJE	SLIKA
PRED ZAČETKOM UPORABE	
Odstranjevanje akumulatorja	Glejte Sliko A1
Polnjenje akumulatorja	Glejte Sliko A2
Nameščanje akumulatorja	Glejte Sliko A3
SEŠTAVLJANJE IN NASTAVITVE	
Vstavljanje in odstranjevanja nastavkov ter vpenjalne glave.	Glejte Sliko B
Stikalo za naprej/nazaj/zakleni ⚠ OPOZORILO: Nikoli ne spreminjajte smeri vrtenja, če se čeljusti še ni zaustavila!	Glejte Sliko C1, C2, C3
NAČIN UPORABE	
Uporaba stikala za vklop/izklop ⚠ OPOZORILO: Strojčka ne uporabljajte dlje časa pri nizkem številu vrtljajev, saj se bo začel pregrevati.	Glejte Sliko D

VZDRŽEVANJE

Pred vsakim prilagajanjem, servisiranjem ali vzdrževanjem, odstranite akumulator iz orodja.

Strojčka ne rabite dodatno mazati. Strojček tudi nima nobenih delov, ki bi jih morali servisirati. Za čiščenje strojčka nikoli ne uporabljajte vode ali kemičnih sredstev. Obrišite ga le s suho krpo. Strojček vedno shranjujte na suhem mestu. Poskrbite, da bodo prezračevalne odprtine čiste. Vsi elementi krmiljenja morajo biti čisti, brez prahu. Med uporabo strojčka boste skozi prezračevalne reže lahko opazili iskre. To je običajno in ne bo poškodovalo strojčka.

VAROVANJE OKOLJA



Odpadnih električnih naprav ne smete zavreči skupaj z ostalimi gospodinjstskimi odpadki. Dostavite jih na mesto za ločeno zbiranje odpadkov. Glede podrobnosti, se posvetujte z lokalno službo za ravnanje z odpadki.

IZJAVA O SKLADNOSTI

Mi,
POSITEC Germany GmbH Konrad-Adenauer-Ufer 37
50668 Köln

Izjavljamo, da je izdelek,
Opis izdelka **WORX brezžičnih udarnih
vrtalnikov**
Vrsta izdelka **WX290 WX290.1 WX290.9 (2-
zasnova naprave, predstavnik brezžičnih
udarnih vrtalnikov)**
Namens uporabe **Privijanje ter odvijanje vijakov,
matic**

Skladen z naslednjimi direktivami:

2006/42/EC
2014/30/EU
2011/65/EU

In izpolnjuje naslednje standarde

EN 55014-1
EN 55014-2
EN 60745-1
EN 60745-2-2

Oseba, ki je pooblaščenca za skladnost tehnične
dokumentacije,

Ime Russell Nicholson
Naslov Positec Power Tools (Europe)Ltd,
PO Box 6242 Newbury RG14 9LT UK

60



Suzhou 2016/07/04
Allen Ding
Namestnik glavnega inženirja,
Testiranje in certifikacija

**Brezžični udarni vijačnik z
litijevim akumulatorjem**

SL

LITHIUM ION BATTERY

Handle with care .

Do not load or transport package if Damaged.

A fire hazard could exist.

For more information ,call:+86-512-65152811

LITHIUM-IONEN-BATTERIE

Mit Sorgfalt behandeln.

Die Verpackung nicht verladen oder transportieren, wenn diese beschädigt ist.

Es könnte Brandgefahr bestehen.

Für weitere Informationen wenden Sie sich bitte an :+86-512-65152811

BATTERIE LITHIUM-ION

À manipuler avec précaution.

Ne chargez pas ou ne transportez pas le colis en cas de dommages.

Existence possible d'un risque d'incendie

Pour plus d'informations, veuillez appeler le :+86-512-65152811

BATTERIA AGLI IONI DI LITIO

Maneggiare con cautela.

Non caricare o trasportare il pacco batteria se danneggiato.

Sussiste il pericolo di incendio.

Per ulteriori informazioni, chiamare il numero :+86-512-65152811

BATERÍA DE IONES DE LITIO

Manipular con mucho cuidado.

No cargar ni mover si está dañada.

Podría producirse un incendio.

Para obtener más información, llamar al :+86-512-65152811

LITHIUM-ION-ACCU

Voorzichtig behandelen.

Beschadigde accu niet opladen of transporteren.

Brandgevaar.

Bel voor meer informatie :+86-512-65152811

AKUMULATOR LITOWO-JONOWY

Zachować ostrożność podczas obsługi.

Nie ładować ani transportować przesyłki w razie uszkodzenia.

Może wystąpić zagrożenie życia.

Więcej informacji można uzyskać dzwoniąc pod numer :+86-512-65152811

LÍTIUM-ION AKKUMULÁTOR

Bánjon vele óvatosan.

A sérült csomagot ne helyezze be és ne szállítsa.

Tűzveszély állhat fenn.

További információért hívja:+86-512-65152811

ACUMULATOR LITIU-ION

Manipulați cu grijă. În caz de deteriorare a ambalajului de transport, nu solicitați și nu transportați.

Apariție pericol de incendiu.

Informații detaliate puteți obține la numărul de telefon :+86-512-65152811

LITHIUM-IONTOVÝ AKUMULÁTOR

Manipulujte s opatrností.

V případě poškození přepravního obalu nezatěžujte ani nepřevázejte.

Výskyt nebezpečí požáru.

Podrobnější informace získáte na telefonním čísle :+86-512-65152811

LITHIUM-IONTOVÝ AKUMULÁTOR

Pri manipulácii buďte veľmi opatrní.

V prípade poškodenia prepravného obalu nezaťažujte ani neprevádzajte.

Výskyt nebezpečenstva požiaru.

Podrobnejšie informácie získate na telefónnom čísle :+86-512-65152811

PILHA DE LÍTIO-IÃO

Manusear com cuidado.

Não carregar ou transportar a embalagem se danificada.

Pode existir risco de incêndio.

Para mais informações ligar :+86-512-65152811

LITIJONBATTERI

Hanteras varsamt.

Ladda eller transportera inte förpackningen om den är skadad.

En brandrisk kan finnas.

För mer information, ring :+86-512-65152811

LITIJEV AKUMULATOR

Ravnajte pazljivo.

Če je akumulator poškodovan, ga ne vstavljajte niti ne prevažajte.

Pri tem lahko pride do požara.

Za več informacij, pokličite :+86-512-65152811

WORX
you've got the power

www.worx.com

Copyright © 2016, Positec. All Rights Reserved.