

Fornelli

СПЕЦИАЛИСТ ПО ВСТРАИВАЕМЫМ ДУХОВЫМ ШКАФАМ
И ВАРОЧНЫМ ПОВЕРХНОСТЯМ

ДУХОВЫЕ ШКАФЫ

FET 60 FORTE



FET 60 FORTE BL
FET 60 ASPETTO BL

АВТОНОМНЫЙ
ЭЛЕКТРИЧЕСКИЙ
ДУХОВОЙ
ШКАФ



FET 60 ASPETTO

RUS

Инструкция по применению

телефоны технической поддержки

www.fornelli.ru

8 495 788 54 79 для Московского региона

8 800 700 54 79 для других регионов РФ

ДУХОВЫЕ ШКАФЫ

Инструкция по установке и эксплуатации

Уважаемый потребитель!

Благодарим Вас за приобретение продукции FORNELLI. Мы надеемся, что данный прибор оправдает Ваши ожидания и станет прекрасным помощником на Вашей кухне. Для правильной и безопасной эксплуатации прибора, пожалуйста, ознакомьтесь со всеми пунктами данной инструкции. Просим Вас сохранять эту инструкцию на весь срок службы данного прибора.

В начале инструкции Вы узнаете о некоторых важных условиях безопасной работы прибора. Чтобы Ваш прибор длительное время находился в прекрасном состоянии, мы приводим множество полезных советов по уходу и чистке. Также эта инструкция даёт некоторые советы по экономии электроэнергии.

На случай, если когда-нибудь в процессе эксплуатации прибора возникнут неполадки, на последних страницах этой инструкции Вы сможете найти советы, как самостоятельно устранить мелкие неисправности.

Ваш новый прибор изготовлен из высококачественных материалов и полностью соответствует всем стандартам ЕЭС.

Производитель оставляет за собой право вносить изменения в конструкцию с целью улучшения характеристик продукции. Наша бытовая техника постоянно совершенствуется, улучшаются характеристики приборов, обновляется дизайн, поэтому рисунки и обозначения в инструкции могут несколько отличаться от приобретённой Вами модели.

Желаем Вам приятного аппетита!

Дата изготовления прибора содержится в его серийном номере.

Серийный номер прибора указан на внутренней этикетке, которая размещена на духовом шкафу. Расшифровка серийного номера **2094701611000001**:

209470 1611 000001



код
модели

год месяц
производства

номер
модели
в партии

В данном примере прибор изготовлен в ноябре 2016 года.

СОДЕРЖАНИЕ

СОВЕТЫ И УКАЗАНИЯ ПО БЕЗОПАСНОСТИ

Требования к подключению	2
Указания по безопасности	2
Как предотвратить повреждение прибора	3
Советы по экономии электроэнергии	3

КОМПЛЕКТАЦИЯ И ТЕХНИЧЕСКИЕ ХАРАКТЕРИСТИКИ

Комплектация	4
Технические характеристики духового шкафа	4

ЭКСПЛУАТАЦИЯ ДУХОВОГО ШКАФА

Панель управления	5
Таймер	6
Символы на экране	6
Виды программ	10
Термостат	11

РЕКОМЕНДАЦИИ ПО ПРИГОТОВЛЕНИЮ БЛЮД

Кулинарные советы	12
Советы по выпеканию	12
Рекомендации по приготовлению блюд	14

УХОД ЗА ДУХОВЫМ ШКАФОМ

Уход за духовым шкафом	15
Чистка стекла	16

МОНТАЖ ДУХОВОГО ШКАФА

Монтаж духового шкафа	16
Подключение к электросети	17
Замена лампы	17
Устранение мелких неисправностей	19
Утилизация отслужившего прибора	20

Изделие произведено в соответствии с европейскими стандартами и сертифицировано CE, TÜV, ISO 9001, 

TM FORNELLI

Изготовитель: СЕРСИМ ДАЯНЫКЛЫ ТЮКЕТИМ МАЛЛАРЫ САНАЙИ ВЕ ТИДЖАРЕТ КОЛЛЕКТИФ ШИРКЕТИ
Кайсери Сербест Бёльгеси Анбар СБ Мах. 12 Джад. Серсим Сит.КСР-125/130 Апт №17, Меликгази - Кайсери,
Турция

Импортер: ООО «Сигма Трейд», 196607, г. Санкт-Петербург, г. Пушкин, ул. Оранжевая, д. 48, лит. А,
оф. 38

СОВЕТЫ И УКАЗАНИЯ ПО БЕЗОПАСНОСТИ

Внимание! Во избежание поломки перед включением техники в холодное время года, необходимо выдерживать ее в распакованном виде при комнатной температуре не менее 2-х часов.

ТРЕБОВАНИЯ К ПОДКЛЮЧЕНИЮ

Монтаж и установка прибора должны производиться только квалифицированными специалистами с соблюдением инструкции и схемы подключения. Прибор должен быть подключен к надежной системе заземления, соответствующей действующим нормам электрической безопасности.

Производитель снимает с себя любую ответственность за ущерб, который может быть причинен людям и имуществу, в случае отсутствия или не качественно заземления прибора.

Перед первым включением обязательно проверьте, нет ли в духовке посторонних предметов, таких как элементы упаковки и т. д.

Внимание! Перед первым использованием мы рекомендуем прокалить духовку с размещенными в ней на соответствующих уровнях решеткой и противнями, установив максимальную температуру нагрева духовки. Затем откройте дверцу духовки, включите кухонную вытяжку и проветрите комнату, чтобы удалить запах смазочных веществ, используемых для консервации оборудования во время его хранения до установки.

УКАЗАНИЯ ПО БЕЗОПАСНОСТИ

Используйте прибор только для приготовления продуктов, не используйте прибор для отопления помещений.

Во время работы прибор нагревается. Внутренние поверхности духового шкафа, нагревательные элементы и место выхода пара становятся горячими. Во время работы прибора не позволяйте детям находиться рядом.

Будьте поблизости от духового шкафа при приготовлении пищи на жиру или подсолнечном масле, так как масло при перегреве может воспламениться.

Сетевые провода электроприборов не должны соприкасаться с горячими элементами духовки — это может привести к повреждению изоляции проводов.

При возникновении неполадок отключите электропитание (выключите рубильник-автомат).

Запрещается хранить в духовом шкафу воспламеняющиеся предметы. При случайном включении они могут загореться.

При длительной работе на высокой температуре переключатели и ручка дверцы духового шкафа могут нагреваться, будьте осторожны!

СОВЕТЫ И УКАЗАНИЯ ПО БЕЗОПАСНОСТИ

КАК ПРЕДОТВРАТИТЬ ПОВРЕЖДЕНИЕ ПРИБОРА

Не накрывайте блюда, которые Вы готовите, и не кладите на дно духовки алюминиевую фольгу, так как при этом возникает чрезмерное накопление тепла, что приводит к изменению времени приготовления продуктов и разрушению эмали духового шкафа.

Не лейте воду в горячую духовку, при этом также может повредиться эмаль внутри духового шкафа.

При выпекании фруктового пирога мы рекомендуем пользоваться специальной достаточно глубокой формой, так как фруктовый сок, капающий с противня, оставляет пятна, которые практически невозможно удалить.

Не облакачивайтесь и не садитесь на открытую дверцу духовки. Дверца духового шкафа должна плотно закрываться, поэтому следите, пожалуйста, чтобы дверной уплотнитель всегда был чистым.

Ремонт прибора должен производиться только квалифицированными специалистами Службы сервиса, имеющими допуск на данный вид работ от фирмы-изготовителя. При самостоятельном ремонте или ремонте с привлечением случайных лиц может возникнуть опасность для пользователя.

СОВЕТЫ ПО ЭКОНОМИИ ЭЛЕКТРОЭНЕРГИИ

1. При длительном времени приготовления пищи Вы можете выключить духовой шкаф за 10 минут до окончания времени приготовления, при этом продукты

будут доведены до готовности за счет остаточного тепла духовки.

2. Не открывайте духовку чаще, чем необходимо. Вследствие открытия дверцы духовки пропадает немного тепла и время готовки увеличивается.

3. Вы можете использовать объем духовки оптимально, если выпекаете в продолговатых формах, стоящих параллельно на одном уровне, или выпекая на разных уровнях одновременно.

4. Используйте темные или черные формы для выпечки. Они лучше всего воспринимают жар духового шкафа.

5. Если Вы желаете готовить на гриле, для лучшего результата кладите продукты на середину решетки.

ИНФОРМАЦИЯ О СЕРТИФИКАЦИИ ПРОДУКЦИИ

Электрические духовые шкафы, представленные в данной инструкции по эксплуатации, соответствуют требованиям ТР ТС 004/2011 «О безопасности низковольтного оборудования», ТР ТС 020/2011 «Электромагнитная совместимость технических средств».



Инструкция по установке и эксплуатации

КОМПЛЕКТАЦИЯ

Ваш духовой шкаф относится к категории встраиваемой техники.

В комплект поставки духового шкафа входят:

- Духовой шкаф – 1 шт.
- Противень – 2 шт.
- Решетка – 1 шт.
- Инструкция по применению.
- Комплект саморезов.

Вес нетто, кг: FET 60 FORTE – 26,8;
FET 60 ASPETTO – 28,2.

ТЕХНИЧЕСКИЕ ХАРАКТЕРИСТИКИ ДУХОВОГО ШКАФА

Это оборудование соответствует следующим стандартам ЕЭС:

- 73/23/ЕЕС — по низкому напряжению;
- 89/336/ЕЕС — по электромагнитной совместимости;
- 93/68/ЕЕС — по общим стандартам;
- 89/109/ЕЕС — по материалам или объектам, которые могут входить в контакт с пищевыми продуктами.

Заводская табличка с обозначением модели духового шкафа, серийным номером и с указанием максимальной потребляемой мощности находится на верхней поверхности встраиваемой части, либо на фронтальной части корпуса открытой духовки.

Размеры элементов духового шкафа и ниши для его встраивания.

Объем духового шкафа: общий – 61 л, полезный – 58 л.

Размеры элементов духового шкафа, мм	Высота	Ширина	Глубина (длина)
Размеры лицевой панели	595	595	21/22*
Размеры встраиваемой части	576	555	546
Размеры ниши для встраивания	600/590	560	550 min

*для модели FET 60 Forte

Мощности нагревательных и других элементов духового шкафа, максимальная общая потребляемая мощность, Вт

Напряжение питания: 220—240 В~, 50/60 Гц.

Класс энергоэффективности: В

Класс защиты: 1

Модель	Максимальная потребляемая мощность
FET 60 FORTE BL	2200
FET 60 ASPETTO BL	2300

ЭКСПЛУАТАЦИЯ ДУХОВОГО ШКАФА ПАНЕЛЬ УПРАВЛЕНИЯ

Рис. 1. Панель управления

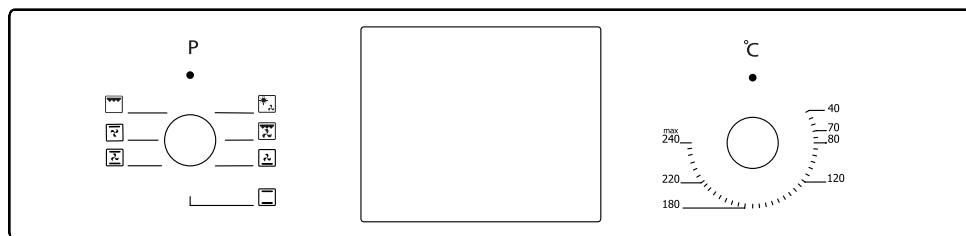

Панель управления FET 60 ASPETTO

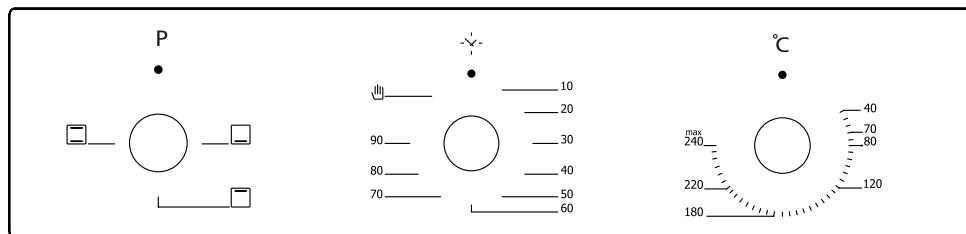

Панель управления FET 60 FORTE

Внимание! В моделях с поворотными утапливаемыми ручками выбор режимов возможен только на выдвинутых ручках.

Все режимы функционирования духового шкафа, вне зависимости от исполнения переключателей управления, имеют свое обозначение и на панели

управления изображаются в виде соответствующих пиктограмм. Рассмотрим последовательно назначение переключателей и их положений.

ТАЙМЕР (FORTE)



Рис. 2. Электромеханический таймер на 90 минут

Таймер предназначен для выполнения готовки в течение установленного времени, по истечении которого автоматически выключает духовку или извещает звуковым сигналом о завершении процесса приготовления и необходимости выключения духового шкафа вручную.

Вы можете выбрать один из двух режимов работы таймера: автоматический и ручной.

Автоматический режим. Ручка таймера поворачивается по часовой стрелке и устанавливается на любое устраивающее Вас время готовки от 0 до 90 мин. По окончании выставленного времени таймер выдаст звуковой сигнал и отключит духовой шкаф.

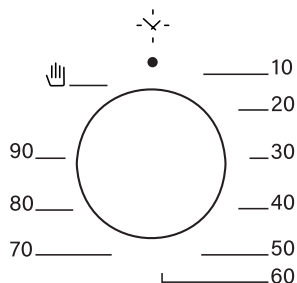
Ручной режим. Ручка таймера поворачивается против часовой стрелки на знак ручной готовки. В этом случае Вам самим предстоит следить за временем приготовления блюда. Также ручной режим используется если время приготовления превышает 90 минут.

Внимание! Очень важно!

Пока Вы не выставите время готовки, при автоматическом режиме, или не установите ручку таймера в ручной режим, духовой шкаф не включится даже если Вы уже установили все другие переключатели, задающие режимы работы духового шкафа, в требуемое положение.

ТАЙМЕР (ASPETTO)



СИМВОЛЫ НА ЭКРАНЕ

	<p>Индикация статуса духовки</p> <ul style="list-style-type: none"> • Вкл.: Готовит или готов к приготовлению. • Выкл.: Не готовит.
	<p>Индикация статуса устройства поминутного напоминания</p> <ul style="list-style-type: none"> • Вкл.: Сигнал устройства минутного таймера напоминания активен. • Мигание: Режим настройки устройства поминутного напоминания, настройка выполняется кнопками + или - или завершением работы текущего устройства поминутного напоминания. • Выкл.: Сигнал устройства минутного напоминания неактивен.
	<p>Индикация “Блокировки от детей”</p> <ul style="list-style-type: none"> • Вкл.: Блокировка от детей активна. • Выкл.: Блокировка от детей не активна.
	<p>Индикация статуса автоматического приготовления</p> <ul style="list-style-type: none"> • Вкл.: Активно полное или полу-автоматическое приготовление. • Мигание: Автоматическое приготовление завершено или включено питание. • Выкл.: Автоматическое приготовление не активно.

В духовом шкафу ASPETTO электронный модуль отсчета времени, позволяющий подать горячую пищу, которую вы поставили в духовку, в любое удобное для Вас время. Единственное, что вам нужно сделать, – это запрограммировать время приготовления пищи, а также время готовности еды.

Кроме того, можно использовать запрограммированный таймер вне зависимости от печи.

Случай, при котором время на таймере отстает или спешит, не является неисправностью. Время на таймере может спешить или отставать в зависимости от частоты напряжения, в связи с тем, что он работает непосредственно от сетевого напряжения. Это не является неисправностью.

Инструкция по установке и эксплуатации

ВКЛЮЧЕНИЕ ПИТАНИЯ

При включении питания печь неактивна, мигают время суток и **A** символы. Указанное время суток неправильно определено и должно быть исправлено. Нажмите кнопку **⏻** для активации печи и продолжите настройку времени суток, как показано ниже.

НАСТРОЙКА ВРЕМЕНИ СУТОК

Настройка времени суток возможна только тогда, когда не выполняется ни одна из программ приготовления. Нажмите **+** и **-** одновременно в течение 3 секунд для переключения на режим настройки, затем начнет мигать символ точка между значениями часов и минут. Используйте **+** или **-** для настройки требуемого времени. Максимальное значение для настройки 23 ч 59 минут.

Режим настройки будет отменен в течение 6 секунд после последнего нажатия кнопки или может быть немедленно прекращен нажатием **⏻**.

Примечание: Настройка времени суток также активируется в первые 7 секунд после включения.

УСТАНОВКА ТАЙМЕРА ПОМИНУТНОГО НАПОМИНАНИЯ

Благодаря данной функции вы можете настроить продолжительность приготовления в минутах. По истечении установленного времени Вы услышите сигнал таймера.

Нажмите кнопку **⏻** один раз, для того чтобы войти в режим настройки устройства поминутного напоминания, **⌚**

символ будет мигать на экране. Используйте **+** или **-** для настройки требуемой продолжительности. Максимальное значение для настройки 10 часов. Режим настройки будет отменен в течение 6 секунд после последнего нажатия кнопки или может быть немедленно прекращен нажатием кнопки **⏻**.

ОТКЛЮЧЕНИЕ СИГНАЛА ТАЙМЕРА ПОМИНУТНОГО НАПОМИНАНИЯ

По истечении установленного времени Вы услышите сигнал, сопровождающийся миганием символа **⌚** на экране. Нажатие любой кнопки остановит сигнал и индикацию. При не нажатии на любую из кнопок звуковой сигнал прекратится автоматически через 5 минут, однако, но мигающий символ будет активен.

ПОЛУАВТОМАТИЧЕСКОЕ ПРИГОТОВЛЕНИЕ

Эта программа приготовления предназначена для немедленного приготовления пищи в течение установленного времени. После того, как печь установлена на нужную функцию и температуру с помощью кнопок:

1. Дважды нажмите на **⏻** кнопку, **A** символ загорится на экране. И на экране отобразится продолжительность приготовления.
2. Нажатием кнопок **+** или **-** настройте продолжительность приготовления.
3. Через 6 секунд после последнего нажатия кнопки или с помощью нажатия

Инструкция по установке и эксплуатации

кнопки **A** настройка будет завершена. **⌚** будет постоянно отображаться на экране и на дисплее появится текущее время суток.

ПОЛНОЕ АВТОМАТИЧЕСКОЕ ПРИГОТОВЛЕНИЕ

Эта программа приготовления предназначена для отсрочки приготовления пищи путем программирования времени суток, когда пища должна быть готова. Другими словами, печь начнет приготовление пищи не сразу однако, автоматически будет рассчитано время приготовления.

1. Выполните шаги 1 и 2 как при полуавтоматическом приготовлении пищи, как указано выше. (настройка продолжительности приготовления).
2. Еще раз нажмите на **⌚** кнопку **A** символ появится на экране, после чего отобразится продолжительность приготовления.
3. Нажатием кнопок **+** или **-** настройте продолжительность приготовления. Символ исчезнет, однако, **⌚** символ будет все еще мигать на экране. Это свидетельствует о том, что автоматическое приготовление настроено, однако, приготовление еще не начато.
4. Через 6 секунд после последнего нажатия кнопки или нажатием **⌚** настройка будет завершена, на дисплее отобразится текущее время суток.

ЗАВЕРШЕНИЕ АВТОМАТИЧЕСКОГО ПРИГОТОВЛЕНИЯ

По окончании автоматического приготовления символ **A** появится на экране, и вы услышите звук сигнала. Любым нажатием кнопки сигнал будет остановлен, однако, символ будет продолжать мигать до нажатия кнопки **⌚**. Сигнал таймера будет звучать в течение 7 минут, если не отключить его.

ПЕРЕБОИ В ЭЛЕКТРОСЕТИ

После перебоя в электросети ваша печь будет неактивной в целях безопасности. После включения питания замигают значения времени суток и символ **A**, время суток должно быть заново установлено. (см.: включение питания).

Примечание: Мигающий символ **A** свидетельствует о том, что печь неактивна, и вы должны перейти к режиму ручного управления.

БЛОКИРОВКА ОТ ДЕТЕЙ



Эта функция предназначена для предотвращения любого несанкционированного изменения настроек таймера. Эта функция будет активна в течение 30 секунд после последнего нажатия кнопки. **🔒** появится. Для дезактивации нажмите на **⌚** в течение 3 секунд. **🔒** исчезнет.

ПРОГРАММИРУЕМЫЕ ОПЦИИ

Звук сигнала:



Нажатие и удержание кнопки **-** в течение 3 секунд приведет к использованию текущего звука сигнала. Нажатием

Инструкция по установке и эксплуатации

кнопки  и  вы можете ознакомиться с 3 другими звуками сигнала. Последний прослушанный сигнал будет автоматически установлен. Через 6 секунд после последнего нажатия кнопки или с помощью нажатия кнопки  настройка будет завершена.

Настройка яркости:

Нажатие и удержание кнопки  в течение 3 секунд приведет к использованию текущей яркости. Нажатием кнопки

 вы  можете ознакомиться с 8 другими вариантами яркости. Последняя просмотренная яркость будет автоматически установлена. Через 6 секунд после последнего нажатия кнопки или с помощью нажатия кнопки  настройка будет завершена.

Примечание: Настройки по умолчанию являются самыми высокими.

Примечание: Программируемые параметры неизменны и останутся такими же после сбоя питания.

ВИДЫ ПРОГРАММ*

Виды программ приготовления пищи и важные пояснения к ним предоставлены ниже с целью предоставления Вам возможности приготовления различных блюд на свой вкус.

*В таблице представлены все возможные виды программ. Программы для конкретной модели смотрите вокруг ручки программатора на вашем приборе.

	Нижний и верхний нагревательные элементы		Конвектор
	Нижний нагревательный элемент и конвектор		3D-конвекция
	Гриль и вертел для за жарки курицы		Нижний и верхний нагревательные элементы и конвектор
	Верхний нагревательный элемент и конвектор		Гриль и конвектор
	3D-конвекция, нижний и верхний нагревательные элементы		Гриль
	Нижний нагревательный элемент		Верхний нагревательный элемент
	Малый гриль и конвектор		Пароочистка

Инструкция по установке и эксплуатации

 **Нижний нагревательный элемент:** Выбирайте эту программу ближе к концу времени готовки для обеспечения пропекания нижней части блюда.

 **Верхний нагревательный элемент:** Используется для приготовления или разогрева мелких продуктов.

 **Нижний и верхний нагревательный элемент:** Программа, используемая для приготовления таких продуктов, как кексы, пицца, бисквиты, печенье.

 **Нижний нагревательный элемент и конвектор:** Используется для приготовления фруктовых кексов и похожих продуктов.

 **Нижний и верхний нагревательные элементы и конвектор:** Программа, подходящая для приготовления кексов, бисквитов, лазаньи и подобных блюд. Также подходит для приготовления мясных блюд.

 **Гриль:** Решетка используется для приготовления таких продуктов, как бифштексы, сосиски и рыбы на гриле. Во время приготовления пищи на гриле, под решетку следует установить поднос с небольшим количеством воды.

 **3D Конвекция:** Подходит для приготовления и жарки пищи в печи. Устанавливайте температуру немного ниже, чем для программы “Верхнего и нижнего нагревательного элемента”, так

как жар быстро распространяется при помощи потока воздуха.

 **Гриль и конвектор:** Подходит для приготовления мясных блюд. Во время приготовления пищи на гриле, под решетку следует установить поднос с небольшим количеством воды.

 **Пароочистка:** Этот режим дает возможность очистить размягченные загрязнения благодаря пару, образующемуся в духовке.

- удалите аксессуары из духовки;
- залейте в противень поллитра воды и поместите его на нижний уровень;
- установите переключатель на режим очистки паром;
- установите термостат на 70 градусов и включите духовку на 30 минут;
- после 30 минут работы протрите внутренние части влажной тряпкой;
- для стойких загрязнений используйте жидкость для мытья посуды и мягкую тряпку, затем протрите все сухой тряпкой.

ТЕРМОСТАТ



Рис. 4. Переключатель выбора температуры духового шкафа

Инструкция по установке и эксплуатации

С помощью этого переключателя выбирается температура внутри духовки, при которой будет готовиться пища. Температура устанавливается плавным поворотом переключателя по часовой стрелке в пределах от 40°C до 240°C. Индикатором нагрева духовки до заданной температуры служит «Контрольная лампа нагрева духовки». Если лампа горит, то это означает, что нагревательные элементы духовки, выбранные переключателем выбора режима работы, включены, и духовка пока не нагрелась до заданной температуры. Как только температура в духовке превысит заданную температуру, нагревательный элемент духовки отключится, а «Контрольная лампа нагрева духовки» погаснет. Таким образом, попеременно включая и выключая нагревательные элементы духовки, термостат поддерживает в ней заданную температуру.

Внимание!

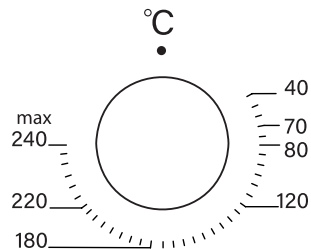
НАПОМИНАЕМ, если хотя бы один из трех переключателей, находящихся на панели управления, не будет выведен из положения «ВЫКЛЮЧЕНО» Ваш духовой шкаф НЕ ВКЛЮЧИТСЯ!

КУЛИНАРНЫЕ СОВЕТЫ

Некоторые рекомендации по температуре и времени приготовления блюд Вы можете найти в таблице на стр. 14. Более подробные сведения по этим вопросам приводятся в специализированной литературе по кулинарии.

Обращаем Ваше внимание на то, что в таблице приведены данные из расчета размещения продуктов в холодную духовку. При предварительном разогреве духовки время готовки сокращается на 5–10 минут.

В зависимости от свойств и количества приготавливаемого продукта, уровня в духовке, где размещается готовящийся продукт, температура и время готовки будут разными.

Приведенные данные приблизительные, так как режим и время готовки изменяются в зависимости от количества и качества продуктов.

СОВЕТЫ ПО ВЫПЕКАНИЮ

Температура и длительность выпекания зависят от свойств и количества теста, поэтому значения в таблице даны в виде интервала. Начинайте выпекать при более низких значениях температуры, приведенной в этой таблице, а затем, при необходимости, переходите к более высоким значениям температуры выпекания. Впрочем, более низкие значения температуры всегда обеспечивают более равномерное подрумянивание.

Внимание!

Во всех случаях формы для пирогов ставьте на решетку.

Инструкция по установке и эксплуатации

Пирог подгорел сверху. Выпечку в духовке поместите ниже, уменьшите температуру и немного увеличьте время выпекания.

Пирог подгорел снизу. Выпечку поставьте выше и установите в следующий раз более низкую температуру.

Вы выпекаете на нескольких уровнях (без режима «конвекция»). Выпечка получается на верхнем уровне более темной, чем на нижнем. Выберите температуру чуть ниже, выпечка будет выпекаться равномернее. Выпечка, помещенная в духовку одновременно на разных уровнях, не может быть готова в одно время. Дайте выпечке на нижнем противне пропечься на 5—10 минут больше или установите противень раньше.

Плоское печенье не отделяется от противня. Поместите на короткое время противень еще раз в духовку, а затем сразу отделите печенье.

Пирог не отделяется от формы при переворачивании. Еще раз осторожно отделите выпечку ножом от края формы. Переверните ее снова и накройте в несколько слоев влажным холодным полотенцем. В следующий раз хорошо смажьте форму жиром и дополнительно посыпьте ее толчеными сухарями.

Вы измерили температуру духовки собственным термометром и обнаружили разницу в значениях. Температура духовки замеряется изготовителем с помощью тестовой решетки через определенное время в средней точке духовки. Выбранная посуда и принадлежности влияют на измеренное значение. Поэтому значения собственных

измерений всегда будут отличаться от заданной температуры.

Как установить, пропеклось ли дрожжевое тесто. Приблизительно за 10 минут до окончания указанного в рецепте времени проткните выпечку деревянной палочкой в самом высоком месте. Если к палочке не прилипло тесто, пирог готов.

Пирог хорошо поднялся в середине, но опадает по краям. Не смазывайте жиром края круглой формы. После выпекания пирог осторожно отделите от формы ножом.

При выпекании может образовываться водяной пар. Большая его часть удаляется через отвод для испарений. Он может конденсироваться на кухонной плитке и рядом стоящей мебели. Это обычное физическое явление.















Инструкция по установке и эксплуатации

РЕКОМЕНДАЦИИ ПО ПРИГОТОВЛЕНИЮ

Информация о различных продуктах, которые мы протестировали в наших лабораториях и установили значения для их приготовления, приведена в таблицах ниже. Время приготовления может меняться в зависимости от напряжения сети, особенностей, количества и температуры продуктов. Блюда, приготовленные с применением предоставлен-

ных значений, могут не подойти Вам по вкусу. Вы можете определить новые значения экспериментируя и находя более подходящие для Вас.

ПРЕДУПРЕЖДЕНИЕ: Перед размещением продуктов в печь, ее следует предварительно нагреть в течение 7–10 минут.

Блюда	Режим приготовления	Температура (°C)	Уровень противня	Время (мин.)
Торт		170–180	2-3	35–45
Небольшие Торты		170–180	2	25–30
Пэтти		180–200	2	35–45
Торт		180–190	2	20–25
Печенье		170–180	2	20–25
Яблочный Пирог		180–190	1	50–70
Бисквит		200/150*	2	20–25
Пицца		180–200	3	20–30
Лазанья		180–200	2-3	25–40
Меренга		100	2	50
Курица На Гриле**		200–220	3	25–35
Жареная Рыба**		200–220	3	25–35
Стейк Без Костей**		Max	4	15–20
Фрикаделька**		Max	4	20–25

* Без предварительного нагрева. Первая половина времени приготовления при температуре 200°C, остальное время – 150°C.

** В середине продолжительности приготовления необходимо перевернуть продукты.

Инструкция по установке и эксплуатации

УХОД ЗА ДУХОВЫМ ШКАФОМ

Внимание!

Перед началом чистки дождитесь, пока духовой шкаф остынет. Отсоедините духовой шкаф от электросети, вытащив штепсельную вилку из розетки или выключив питание сети.

Для чистки прибора не применяйте чистку под струей пара или чистку под высоким давлением.

Вполне достаточно протереть прибор снаружи влажной тряпкой. Если этого недостаточно, используйте моющее средство или теплую воду с мылом. Если загрязнение сильное и с помощью простого моющего средства трудно удаляется, используйте специальную пену для чистки духовых шкафов. Средство для чистки духовых шкафов наносите только на эмалированные поверхности.

Ни в коем случае не используйте для чистки абразивные чистящие средства, после них могут появиться матовые пятна и царапины. Если подобные чистящие средства все же случайно были использованы, сразу же смойте их водой.

Противни можно мыть мягкой губкой с использованием моющего средства для мытья посуды или в посудомоечной машине. Для мытья хромированных направляющих для противней также используйте средство для мытья посуды и мягкую губку. Для удаления сильно пригоревших пятен воспользуйтесь более жесткой губкой. После мытья, пожалуйста, протрите поверхности сухой тряпкой.

Для облегчения чистки Вы можете снять дверь духовки (см. рис. 5). Для этого:

- откройте дверцу до предела и, потянув за замки дверцы, откройте их;
- переведите замки дверцы в максимально открытое положение;
- затем прикройте дверцу до тех пор, пока она не упрется в замки дверцы;
- потяните за дверцу вверх и снимите её с петель.

Установка дверцы на место производится в обратной последовательности.



Рис. 5.

ВНИМАНИЕ:

Не трогать крючки, блокирующие дверцу, когда она снята. Не ставить большой вес на дверцу и не становиться на нее ногами. Это может поломать дверцу или поранить пользователя. Не пользоваться духовым шкафом до тех пор, пока дверца не будет правильно установлена.

ЧИСТКА СТЕКЛА

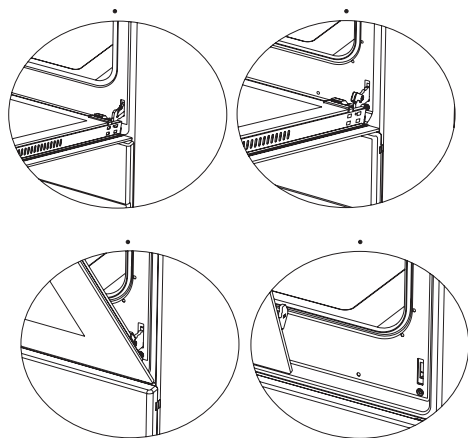
Рис. 6

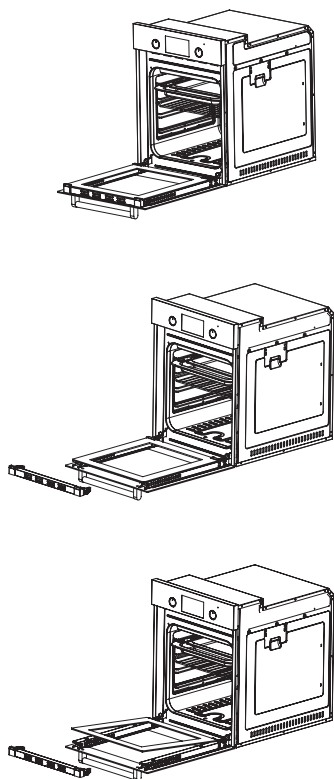

Нажмите на пластиковые защелки по левой и правой стороне дверцы, как показано на рис. 6. Потяните планку на себя и снимите ее. После снятия планки, внутреннее стекло останется свободным. Снимите и помойте его.

Сборка дверцы производится в обратной последовательности.

МОНТАЖ ДУХОВОГО ШКАФА

Внимание! Духовой шкаф должен устанавливаться квалифицированными специалистами.

Подключение духового шкафа к электрической сети и все работы с электрическими деталями шкафа должны производиться только при отключенной подаче электроэнергии.

Если духовой шкаф устанавливается в непосредственной близости от других электроприборов, находящихся на кухне, нужно убедиться, что они не мешают друг другу. Перед первым включением убедитесь, что все защитные пленки, используемые при транспортировке устройства, удалены.

Соприкасающиеся с духовым шкафом поверхности кухонной мебели должны выдерживать температуру нагрева до 100°C. В противном случае они могут быть повреждены или деформированы из-за высокой температуры. Для мебели, которая не приспособлена для таких температур, мы рекомендуем Вам перед монтажом установить на стенки корпуса мебели защитные теплоизолирующие накладки. Эти защитные накладки могут быть заказаны и приобретены Вами в организациях, занимающихся продажами кухонь.

Производитель снимает с себя всякую ответственность за ущерб, причиненный людям или имуществу, который явился следствием неправильной установки или ошибочного использования духового шкафа.

Прежде чем приступать к монтажу, убедитесь, что ниша в кухонной мебели, предназначенная для установки Вашего встраиваемого духового шкафа, соот-

Инструкция по установке и эксплуатации

ветствует размерам, представленным на рис. 7. В нише под духовку между задней стенкой и полкой, на которую будет установлен духовой шкаф, для обеспечения вентиляции духовки должна быть оставлена щель не менее 45 мм. Для предотвращения возможных повреждений и перегрева, должен быть обеспечен зазор позади духовки между духовкой и задней стенкой кухонной мебели не менее 20 мм.

Духовой шкаф может быть установлен в стандартный проем как это показано на рис. 7, как под столешницей, так и в колонне.

Крепление духового шкафа к мебели осуществляется 2 винтами, располагаемыми в специальных отверстиях рамки (см. рис. 8).

Будьте осторожны при установке духового шкафа в проем и не пользуйтесь дверцей в качестве рычага, пользуйтесь специальными транспортировочными ручками.

ПОДКЛЮЧЕНИЕ К ЭЛЕКТРОСЕТИ

Убедитесь, что напряжение и частота электросети соответствуют требованиям, указанным на заводской табличке, которая находится на нижней правой части лицевой стороны духовки, и видна после открытия дверцы духовки.

Прибор рассчитан на работу от сети 220—240 В~ однофазного тока с частотой 50/60 Гц.

Электрическая разводка должна иметь контакт заземления.

После подключения и встраивания в кухонную мебель убедитесь, чтобы розетка, используемая для подключения прибора, была легкодоступна.

Прибор поставляется с кабелем электропитания. Кабель электропитания

следует оснастить вилкой, выдерживающей указанную на табличке с техническими данными нагрузку. Если по каким-либо причинам не хватило длины кабеля, квалифицированному специалисту разрешается заменить кабель более длинным, а не наращивать имеющийся. При выборе кабеля стоит обратить внимание на его термостойкость и соответствующее сечение.

ЗАМЕНА ЛАМПЫ

ВНИМАНИЕ!

Перед заменой лампы выключите электропитание.

Снимите защитный плафон, выверните перегоревшую лампу. Вместо нее вверните лампу с аналогичными характеристиками. Установите защитный плафон (рис. 9).

рис. 9

Тип G9

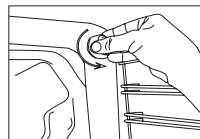

Тип E14

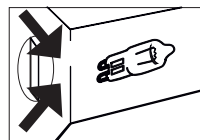

ДУХОВЫЕ ШКАФЫ

Инструкция по установке и эксплуатации

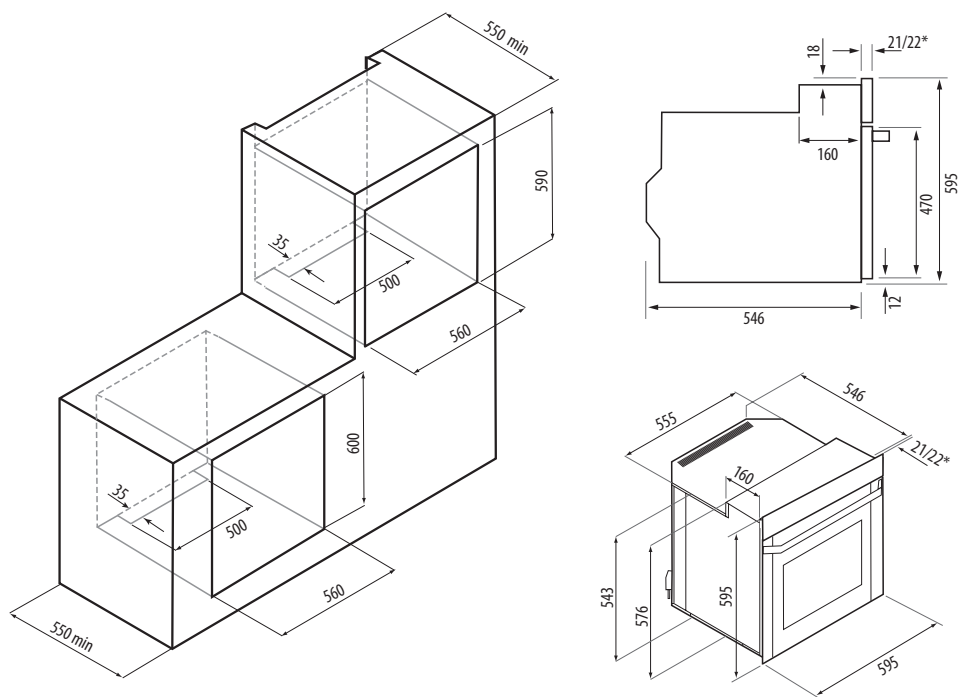

* значение для модели FET 60 Forte



Рис. 7.

Инструкция по установке и эксплуатации

Рис. 8.

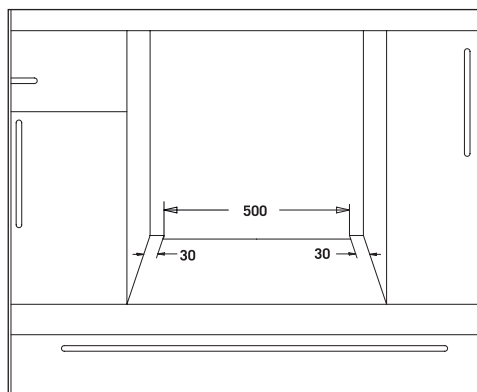
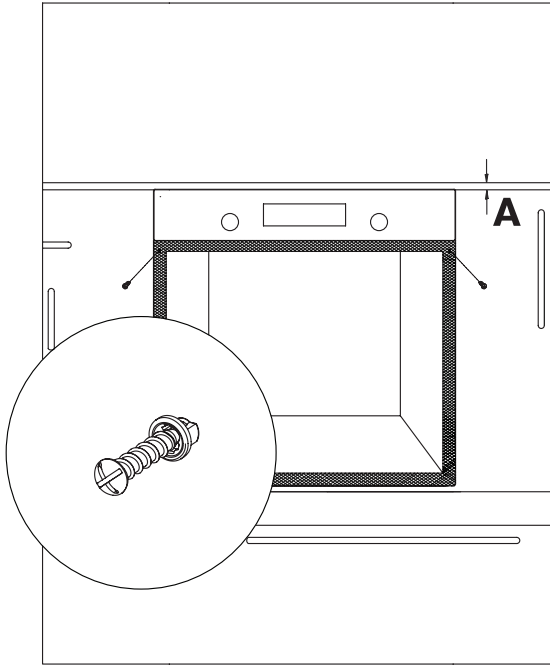

УСТРАНЕНИЕ МЕЛКИХ НЕИСПРАВНОСТЕЙ

Неисправность	Возможные причины	Указания/Устранение
Духовой шкаф не работает	Сработали предохранители	Проверьте предохранители в электрощите
	Отключено электропитание	Проверьте, есть ли на кухне свет

Инструкция по установке и эксплуатации

УТИЛИЗАЦИЯ ОТСЛУЖИВШЕГО ПРИБОРА

Данное изделие не подлежит утилизации в качестве бытовых отходов. Вместо этого его следует сдать в соответствующий пункт приемки электронного и электрооборудования для последующей утилизации. Соблюдая правила утилизации изделия, Вы сможете предотвратить причинение окружающей среде и здоровью людей потенциально-го ущерба, который возможен, в противном случае, вследствие неподобающего обращения с подобными отходами. За более подробной информацией об утилизации этого изделия просьба обращаться к местным властям, в службу по вывозу и утилизации отходов или в магазин, в котором Вы приобрели изделие.



До момента отправления на утилизацию отслуживший прибор должен храниться в безопасном для детей состоянии.

При подготовке изделия к утилизации следует вытащить сетевую вилку из розетки и привести сетевой кабель и вилку в нерабочее состояние (например, перерезать кабель). Этим Вы исключите возможность несанкционированного пользования изделием.

ХРАНЕНИЕ

Необходимо хранить в сухом месте, вдали от источников повышенных температур и воздействия солнечных лучей. При хранении необходимо избегать резкого перепада температур. Хранить без упаковки не допускается.

ТРАНСПОРТИРОВКА

Категорически не допускается падение и любые механические воздействия на упаковку при транспортировке.

ПРАВИЛА РЕАЛИЗАЦИИ

Правила и условия реализации не установлены изготовителем и должны соответствовать национальному и/или местному законодательству страны реализации товара.