

# HITACHI

**Jig Saw**  
**Stichsäge**  
**Σέγα**  
**Wyrzynarka**  
**Szúrófűrész**  
**Пřímočará pila**  
**Dekupaj**  
**Fierastrau pendular**  
**Vbodna žaga**  
**Побзик**

## CJ 90VST

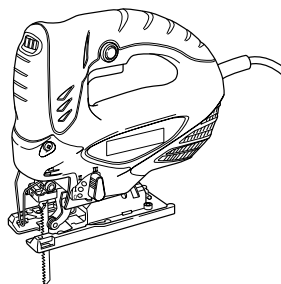

Read through carefully and understand these instructions before use.  
Diese Anleitung vor Benutzung des Werkzeugs sorgfältig durchlesen und verstehen.  
Διαβάστε προσεκτικά και κατανοήστε αυτές τις οδηγίες πριν τη χρήση.  
Przed użytkowaniem należy dokładnie przeczytać niniejszą instrukcję i zrozumieć jej treść.  
Használat előtt olvassa el figyelmesen a használati utasítást.  
Pred použitím si pečlivo prečtete tento návod a uistíte se, že mu dobre rozumíte.  
Aleti kullanmadan önce bu kılavuzu iyice okuyun ve talimatları anlayın.  
Înainte de utilizare, citiți cu atenție și înțelegeți prezentele instrucțiuni.  
Pred uporabo natančno preberite in razumite ta navodila.  
Внимательно прочтите данную инструкцию по эксплуатации прежде чем пользоваться инструментом.



Handling instructions  
Bedienungsanleitung  
Οδηγίες χειρισμού  
Instrukcja obsługi  
Kezelési utasítás  
Návod k obsluze  
Kullanım talimatları  
Instrucțiuni de utilizare  
Navodila za rokovanje  
Инструкция по эксплуатации



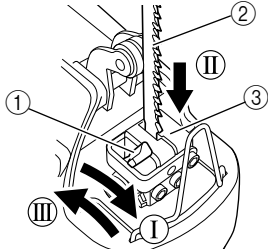
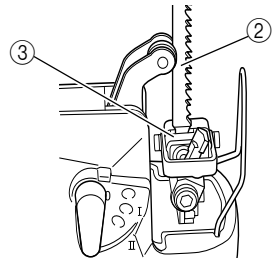
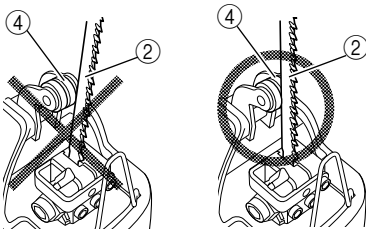
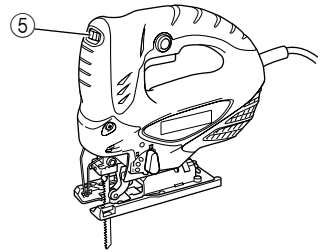
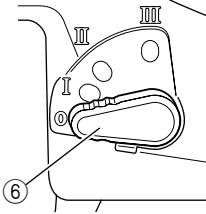
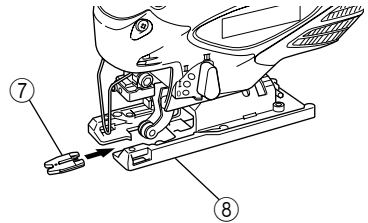
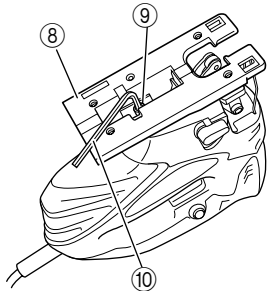
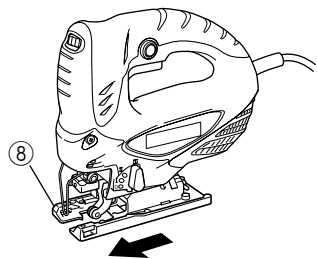

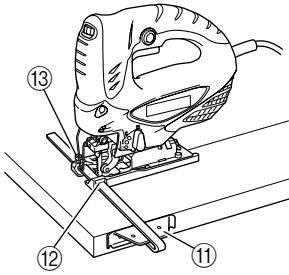
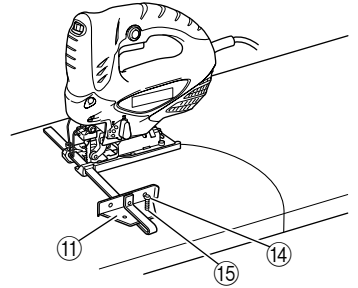
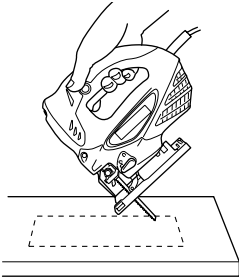
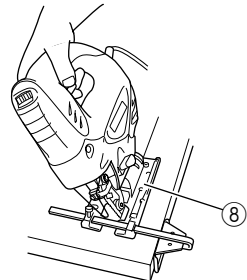
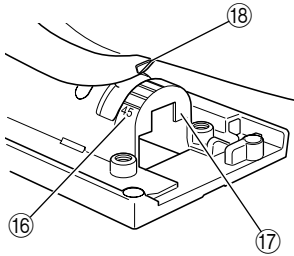
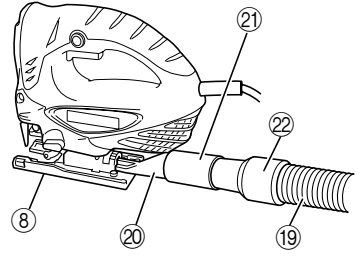
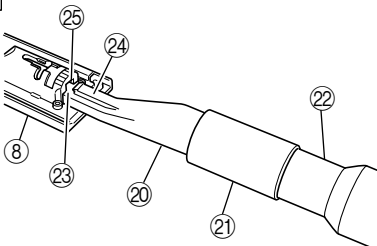
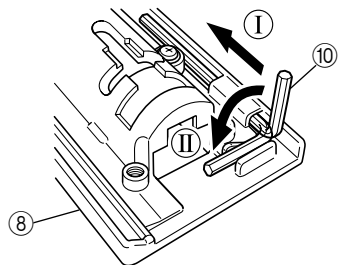
**Hitachi Koki**

**1****2****3****4****5****6****7****8**

**9****10****11****12****13****14****15****16**

	English	Deutsch	Ελληνικά	Polski	Magyar
①	Lever	Hebel	Μοχλός	Dźwignia	Kar
②	Blade	Blatt	Λεπίδα	Ostrze	Fűrészlap
③	Blade holder	Sägeblatthalter	Στήριγμα λεπίδας	Uchwyt ostrza	Fűrészlap befogószerkezet
④	Roller	Führungsrolle	Κύλινδρος	Walek	Henger
⑤	Dial	Skalenscheibe	Καντράν	Oznaczenia cyfrowe	Számtárcsa
⑥	Change knob	Wechselring	Κουμπί αλλαγής	Pokręto regulacyjne	Átkapcsoló gomb
⑦	Splinter guard	Splitterchutz	Προφυλακτήρας σχιζας	Ostona zabezpieczająca przed odpryskami	Forgácsvédő pajzs
⑧	Base	Grundplatte	Βάση	Podstawa	Alapzat
⑨	Base bolt	Grundplattenschraube	Μπουλόνι βάσης	Śruba podstawy	Az alapzat csavarja
⑩	Hexagonal bar wrench	Sechskantinnenschlüssel	Εξαγωνο κλειδί Άλεν	Klucz sześciokątny	Hatszögletű dugókulcs
⑪	Guide	Führung	Οδηγός	Prowadnica	Vezetőelem
⑫	Attachment hole	Anbringungsloch	Τρύπα σύνδεσης	Otwór mocowania	Rögzőtőfurat
⑬	M5 bolt	M5-Schraube	M5 Μπουλόνι	Śruba M5	M5 csavar
⑭	Nail or screw	Nagel oder Schraube	Καρφί ή βίδα	Wkręt	Facsarvar
⑮	Guide hole	Führungsloch	Τρύπα οδηγός	Otwór prowadnicy	Vezetőfurat
⑯	Scale	Skala	Κλίμακα	Podziałka	Skála
⑰	Semi-circular part	Halbkreisförmiger Teil	Ημικυκλικό τμήμα	Element półokrągły	Félkör alakú rész
⑱	▽-mark	▽-Markierung	▽-σημάδι	Znak ▽	▽ jel
⑲	Cleaner	Staubsauger	Καθαριστής	Odkurzacz	Porszívó
⑳	Dust collector	Staubsammler	Συλλέκτης σκόνης	Odpylacz	Porgyűjtő
㉑	Adapter	Adapter	Προσαρμογέας	Element łączący	Adapter
㉒	Nose	Nase	Άκρο	Końcówka przednia	Fej
㉓	Rear hole	Hinteres Loch	Πίσω τρύπα	Otwór tylny	Hátsó furat
㉔	Hook	Haken	Άγκιστρο	Hak	Horog
㉕	Notch	Kerbe	Εγκοπτή	Karb	Bevágás

	Čeština	Türkçe	Română	Slovenščina	Русский
①	Páka	Kol	Manetă	Vzvod	Рычаг
②	List	Bıçak	Lamă	Žagin list	Полотно
③	Držák listu	Bıçak tutucu	Suport lamă	Držalo za žagin list	Держатель полотна
④	Vodicí kladka	Silindir	Rolă	Valj	Ролик
⑤	Kotouč se stupnicí	Kadran	Forma	Številčnica	Диск
⑥	Přepínací tlačítko	Değiştirme düğmesi	Buton schimbare	Preklopní gumb	Ручка переключателя
⑦	Ochranný kryt proti odštěpování	Kıymık muhafazası	Apărătoare așchii	Varovalo pred cepljenjem	Защитное приспособление
⑧	Základní deska	Taban	Bază	Osnovna enota	Основание
⑨	Šroub základní desky	Taban somunu	Șurub bază	Vijak z matico osnovne enote	Болт основания
⑩	Klíč na vnitřní šestihrany	Alyan anahtarı	Cheie hexagonală	Šesterorobni ključ	Гачный ключ в виде шестигранного стержня
⑪	Vedení	Kılavuz	Ghidaj	Vodilo	Направляющая
⑫	Upevňovací otvor	İlave deliği	Orificiu atașare	Luknja za pritrditiv	Установочное отверстие
⑬	Šroub M5	M5 somun	Șurub M5	Vijak z matico M5	Болт M5
⑭	Hřebík nebo šroub	Çivi vida	Cui sau șurub	Žebelj ali vijak	Шуруп
⑮	Vodicí otvor	Kılavuz deliği	Orificiu ghidare	Odprtina v vodilu	Направляющее отверстие
⑯	Stupnice	Ölçek	Scală	Skala	Шкала
⑰	Polokruhová část	Yarı dairesel bölüm	Piesă semicirculară	Polkrožni del	Полукруглая деталь
⑱	Značka ▽	▽ işareti	Marcaj ▽	▽-oznaka	Метка ▽
⑲	Odsavač prachu	Temizleyici	Element curățare	Čistilnik	Пылесос
⑳	Sběrač prachu	Toz toplayıcı	Colector pentru praf	Separator za prah	Пылеуловитель
㉑	Adaptér	Adaptör	Adaptor	Adapter	Адаптер
㉒	Nos	Burun	Ștuț	Nastavek	Наконечник
㉓	Zadní otvor	Arka delik	Orificiu posterior	Luknja zadaj	Заднее отверстие
㉔	Hák	Askı	Cârlig	Kavelj	Крючок
㉕	Zářez	Çentik	Canelură	Zareza	Прорезь

	<p><b>Symbols</b>  <b>⚠ WARNING</b>  The following show symbols used for the machine. Be sure that you understand their meaning before use.</p>	<p><b>Symbole</b>  <b>⚠ WARNING</b>  Die folgenden Symbole werden für diese Maschine verwendet. Achten Sie darauf, diese vor der Verwendung zu verstehen.</p>	<p><b>Σύμβολα</b>  <b>⚠ ΠΡΟΣΟΧΗ</b>  Τα παρακάτω δείχνουν τα σύμβολα που χρησιμοποιούνται στο μηχάνημα. Βεβαιωθείτε ότι κατανοείτε τη σημασία τους πριν τη χρήση.</p>	<p><b>Symbole</b>  <b>⚠ OSTRZEŻENIE</b>  Następujące oznaczenia to symbole używane w instrukcji obsługi maszyny. Uważaj na nie, że rozumiesz ich znaczenie zanim użyjesz narzędzia.</p>	<p><b>Jelölések</b>  <b>⚠ FIGYELEM</b>  Az alábbiakban a géphez alkalmazott jelölések vannak felsorolva. A gép használatára előtt feltétlenül ismerje meg ezeket a jelöléseket.</p>
	<p><b>Read all safety warnings and all instructions.</b>  Failure to follow the warnings and instructions may result in electric shock, fire and/or serious injury.</p>	<p><b>Lesen Sie sämtliche Sicherheitshinweise und Anweisungen durch.</b>  Wenn die Warnungen und Anweisungen nicht befolgt werden, kann es zu Stromschlag, Brand und/oder ernsthaften Verletzungen kommen.</p>	<p><b>Διαβάστε όλες τις προειδοποιήσεις ασφαλείας και όλες τις οδηγίες.</b>  Η μη τήρηση των προειδοποιήσεων και οδηγιών μπορεί να προκαλέσει ηλεκτροπληξία, πυρκαγιά και/ή σοβαρό τραυματισμό.</p>	<p><b>Należy dokładnie zapoznać się ze wszystkimi ostrzeżeniami i wskazówkami bezpieczeństwa.</b>  Nieprzestrzeganie ostrzeżeń oraz wskazówek bezpieczeństwa może spowodować porażenie prądem elektrycznym, pożar i/lub odniesienie poważnych obrażeń.</p>	<p><b>Olvasson el minden biztonsági figyelmeztetést és minden utasítást.</b>  A figyelmeztetések és utasítások be nem tartása áramütést, tüzet és/vagy súlyos sérülést eredményezhet.</p>
	<p>Only for EU countries  Do not dispose of electric tools together with household waste material!  In observance of European Directive 2002/96/EC on waste electrical and electronic equipment and its implementation in accordance with national law, electric tools that have reached the end of their life must be collected separately and returned to an environmentally compatible recycling facility.</p>	<p>Nur für EU-Länder  Werfen Sie Elektrowerkzeuge nicht in den Hausmüll!  Gemäss Europäischer Richtlinie 2002/96/EG über Elektro- und Elektronik- Altgeräte und Umsetzung in nationales Recht müssen verbrauchte Elektrowerkzeuge getrennt gesammelt und einer umweltgerechten Wiederverwertung zugeführt werden.</p>	<p>Mόνο για τις χώρες της ΕΕ  Μην πετάτε τα ηλεκτρικά εργαλεία στον κάδο οικιακών απορριμμάτων!  Σύμφωνα με την ευρωπαϊκή οδηγία 2002/96/ΕΚ περί ηλεκτρικών και ηλεκτρονικών συσκευών και την εναρμόνισή της στο εθνικό δίκαιο, τα ηλεκτρικά εργαλεία πρέπει να συλλέγονται ξεχωριστά και να επιστρέφονται για ανακύκλωση με τρόπο φιλικό προς το περιβάλλον.</p>	<p>Dotyczy tylko państw UE  Nie wyrzucaj elektronarzędzi wraz z odpadami z gospodarstwa domowego!  Zgodnie z Europejską Dyrektywą 2002/96/WE w sprawie zużytego sprzętu elektrotechnicznego i elektronicznego oraz dostosowaniem jej do prawa krajowego, zużyte elektronarzędzia należy segregować i zutylizować w sposób przyjazny dla środowiska.</p>	<p>Csak EU-országok számára  Az elektromos kéziszerszámokat ne dobja a háztartási szeméttel!  A használt villamos és elektronikai készülékekről szóló 2002/96/EK irányelv és annak a nemzeti jogba való átültetése szerint az elhasznált elektromos kéziszerszámokat külön kell gyűjteni, és környezetbarát módon újra kell hasznosítani.</p>
	<p><b>Symboły</b>  <b>⚠ UPOZORNĚNÍ</b>  Následující text obsahuje symboly, které jsou použity na zařízení. Ujistěte se, že rozumíte jejich obsahu před tím, než začnete zařízení používat.</p>	<p><b>Simgeler</b>  <b>⚠ DİKKAT</b>  Aşağıda, bu alet için kullanılan simgeler gösterilmiştir. Aleti kullanmadan önce bu simgelerin ne anlama geldiğini anladığınızdan emin olun.</p>	<p><b>Simboluri</b>  <b>⚠ AVERTISMENT</b>  În cele ce urmează sunt prezentate simbolurile folosite pentru mașină. Înainte de utilizare, asigurați-vă că înțelegeți semnificația acestora.</p>	<p><b>Simboli</b>  <b>⚠ OPOZORILO</b>  V nadaljevanju so prikazani simboli, uporabljeni pri stroju. Pred uporabo se prepričajte, da jih razumete.</p>	<p><b>Символы</b>  <b>⚠ ПРЕДУПРЕЖДЕНИЕ</b>  Нижке приведены символы, используемые для машины. Перед началом работы обязательно убедитесь в том, что Вы понимаете их значение.</p>
	<p><b>Prečtete si všechna varování týkající se bezpečnosti a všechny pokyny.</b>  Nedodržení těchto varování a pokynů může mít za následek elektrický šok, požár a/ nebo vážné zranění.</p>	<p><b>Tüm güvenli k</b>  <b>uyarılarını ve tüm talimatları okuyun.</b>  Uyarılara ve talimatlara uyulmaması elektrik çarpmasına, yangına ve/veya ciddi yaralanmaya neden olabilir.</p>	<p><b>Citiți toate avertismentele privind siguranța și toate instrucțiunile.</b>  Nerespectarea avertismentelor și a instrucțiunilor poate avea ca efect producerea de șocuri electrice, incendii și/sau vătămări grave.</p>	<p><b>Preberite vas varnilne varnostne opozorila in navodila.</b>  Z neupoštevanjem opozoril in navodil tvegate električni udar, požar in/ali resne telesne poškodbe.</p>	<p><b>Прочитайте все правила безопасности и инструкции.</b>  Не выполнение правил и инструкций может привести к поражению электрическим током, пожару и/или серьезной травме.</p>
	<p>Jen pro státy EU  Elektrické nářadí nevyhazujte do komunálního odpadu!  Podle evropské směrnice 2002/96/EG o nakládání s použitými elektrickými a elektrickými zařízeními a odpovídajících ustanovení právních předpisů jednotlivých zemí se použítá elektrická nářadí musí sbírat odděleně od ostatního odpadu a podrobit ekologicky šetrnému recyklování.</p>	<p>Sadece AB ülkeleri için  Elektrikli el aletlerini evdeki çöp kutusuna atmayınız!  Kullanılmış elektrikli aletleri, elektrik ve elektrikli eski cihazlar hakkındaki 2002/96/EC Avrupa yönetergelerine göre ve yönergeler ulusal hukuk kurallarına göre uyarlanarak, ayrı olarak toplanmalı ve çevre şartlarına uygun bir şekilde tekrar değerlendirilmeye gönderilmelidir.</p>	<p>Numai pentru țările membre UE  Nu aruncați această sculă electrică împreună cu deșeurile menajere!  În conformitate cu Directiva Europeană 2002/96/CE referitoare la deșeurile reprezentând echipamente electrice și electronice și la implementarea acestora în conformitate cu legislația națională, sculele electrice care au ajuns la finalul duratei de folosire trebuie colectate separat și duse la o unitate de reciclare compatibilă cu mediul înconjurător.</p>	<p>Samo za države EU  Električnih orodij ne zavrzite skupaj z gospodinjiskimi odpadki!  V skladu z evropsko direktivo 2002/96/EC o odpadni električni in elektronski opremi in izvedbi v skladu z državnimi zakoni, je treba električna orodja, ki so dosegla življenjsko dobo ločeno zbirati in vrniti v o okoljem združljivo ustanovo za recikliranje.</p>	<p>Только для стран ЕС  Не выкидывайте электроприборы вместе с обычным мусором!  В соответствии с европейской директивой 2002/96/EG об утилизации старых электрических и электронных приборов и в соответствии с местными законами электроприборы, бывшие в эксплуатации, должны утилизироваться отдельно безопасным для окружающей среды способом.</p>

## GENERAL POWER TOOL SAFETY WARNINGS

### ⚠ WARNING

Read all safety warnings and all instructions.

Failure to follow the warnings and instructions may result in electric shock, fire and/or serious injury.

Save all warnings and instructions for future reference.

The term "power tool" in the warnings refers to your mains-operated (corded) power tool or battery-operated (cordless) power tool.

#### 1) Work area safety

- a) **Keep work area clean and well lit.**  
*Cluttered or dark areas invite accidents.*
- b) **Do not operate power tools in explosive atmospheres, such as in the presence of flammable liquids, gases or dust.**  
*Power tools create sparks which may ignite the dust or fumes.*
- c) **Keep children and bystanders away while operating a power tool.**  
*Distractions can cause you to lose control.*

#### 2) Electrical safety

- a) **Power tool plugs must match the outlet. Never modify the plug in any way. Do not use any adapter plugs with earthed (grounded) power tools.**  
*Unmodified plugs and matching outlets will reduce risk of electric shock.*
- b) **Avoid body contact with earthed or grounded surfaces, such as pipes, radiators, ranges and refrigerators.**  
*There is an increased risk of electric shock if your body is earthed or grounded.*
- c) **Do not expose power tools to rain or wet conditions.**  
*Water entering a power tool will increase the risk of electric shock.*
- d) **Do not abuse the cord. Never use the cord for carrying, pulling or unplugging the power tool. Keep cord away from heat, oil, sharp edges or moving parts.**  
*Damaged or entangled cords increase the risk of electric shock.*
- e) **When operating a power tool outdoors, use an extension cord suitable for outdoor use.**  
*Use of a cord suitable for outdoor use reduces the risk of electric shock.*
- f) **If operating a power tool in a damp location is unavoidable, use a residual current device (RCD) protected supply.**  
*Use of an RCD reduces the risk of electric shock.*

#### 3) Personal safety

- a) **Stay alert, watch what you are doing and use common sense when operating a power tool. Do not use a power tool while you are tired or under the influence of drugs, alcohol or medication.**  
*A moment of inattention while operating power tools may result in serious personal injury.*
- b) **Use personal protective equipment. Always wear eye protection.**  
*Protective equipment such as dust mask, non-skid safety shoes, hard hat, or hearing protection used for appropriate conditions will reduce personal injuries.*
- c) **Prevent unintentional starting. Ensure the switch is in the off-position before connecting to power source and/or battery pack, picking up or carrying the tool.**

*Carrying power tools with your finger on the switch or energising power tools that have the switch on invites accidents.*

- d) **Remove any adjusting key or wrench before turning the power tool on.**  
*A wrench or a key left attached to a rotating part of the power tool may result in personal injury.*
- e) **Do not overreach. Keep proper footing and balance at all times.**  
*This enables better control of the power tool in unexpected situations.*
- f) **Dress properly. Do not wear loose clothing or jewellery. Keep your hair, clothing and gloves away from moving parts.**  
*Loose clothes, jewellery or long hair can be caught in moving parts.*
- g) **If devices are provided for the connection of dust extraction and collection facilities, ensure these are connected and properly used.**  
*Use of dust collection can reduce dust related hazards.*

#### 4) Power tool use and care

- a) **Do not force the power tool. Use the correct power tool for your application.**  
*The correct power tool will do the job better and safer at the rate for which it was designed.*
- b) **Do not use the power tool if the switch does not turn it on and off.**  
*Any power tool that cannot be controlled with the switch is dangerous and must be repaired.*
- c) **Disconnect the plug from the power source and/or the battery pack from the power tool before making any adjustments, changing accessories, or storing power tools.**  
*Such preventive safety measures reduce the risk of starting the power tool accidentally.*
- d) **Store idle power tools out of the reach of children and do not allow persons unfamiliar with the power tool or these instructions to operate the power tool. Power tools are dangerous in the hands of untrained users.**
- e) **Maintain power tools. Check for misalignment or binding of moving parts, breakage of parts and any other condition that may affect the power tool's operation.**  
*If damaged, have the power tool repaired before use. Many accidents are caused by poorly maintained power tools.*
- f) **Keep cutting tools sharp and clean.**  
*Properly maintained cutting tools with sharp cutting edges are less likely to bind and are easier to control.*
- g) **Use the power tool, accessories and tool bits etc. in accordance with these instructions, taking into account the working conditions and the work to be performed.**  
*Use of the power tool for operations different from those intended could result in a hazardous situation.*

#### 5) Service

- a) **Have your power tool serviced by a qualified repair person using only identical replacement parts.**  
*This will ensure that the safety of the power tool is maintained.*

### PRECAUTION

Keep children and infirm persons away.

When not in use, tools should be stored out of reach of children and infirm persons.

## PRECAUTIONS ON USING JIG SAW

This Jig saw employs a high-power motor. If the machine is used continuously at low speed, an extra load is applied to the motor which can result in motor seizure. Always operate the power tool so that the blade is not caught by the material during operation. Always adjust the blade speed to enable smooth cutting.

## SPECIFICATIONS

Voltage (by areas)*	(110 V, 115 V, 120 V, 127 V, 220 V, 230 V, 240 V) ~
Power Input*	705 W
Max. Cutting Depth	Wood 90 mm Mild Steel 8 mm
No-Load Speed	850 – 3000 min <sup>-1</sup>
Stroke	20 mm
Min. Cutting Radius	25 mm
Weight (without cord)	2.2 kg

\*Be sure to check the nameplate on product as it is subject to change by areas.

## STANDARD ACCESSORIES

- (1) Blades (No. 41) ..... 1  
Refer to **Table 1** for use of the blades.
- (2) Hexagon bar wrench ..... 1  
Standard accessories are subject to change without notice.

Be sure to check standard accessories on product as it is subject to change by areas.

## OPTIONAL ACCESSORIES ... Sold separately

- (1) Various types of blades  
Refer to **Table 1** for use of the blades.
- (2) Guide
- (3) Sub base
- (4) Bench stand (Model TR12-B)
- (5) Splinter guard
- (6) Dust collection adapter
- Optional accessories are subject to change without notice.

## APPLICATIONS

- Cutting various lumber and pocket cutting
- Cutting mild steel plate, aluminum plate, and copper plate
- Cutting synthetic resins, such as phenol resin and vinyl chloride
- Cutting thin and soft construction materials
- Cutting stainless steel plate (with No. 97 blade)

## PRIOR TO OPERATION

### 1. Power source

Ensure that the power source to be utilized conforms to the power requirements specified on the product nameplate.

### 2. Power switch

Ensure that the power switch is in the OFF position. If the plug is connected to a receptacle while the power switch is in the ON position, the power tool will start operating immediately, which could cause a serious accident.

### 3. Extension cord

When the work area is removed from the power source, use an extension cord of sufficient thickness and rated capacity. The extension cord should be kept as short as practicable.

### 4. Dust produced in operation

*The dust produced in normal operation may affect the operator's health. Either of following way is recommended.*

#### a) Wear a dust mask

#### b) Use external dust collection equipment

When using the external dust collection equipment, connect the adapter with the hose from external dust collection equipment.

### 5. Changing blades

- (1) Open the lever up to the stop. (**Fig. 1-I**)
- (2) Remove fitted blade.
- (3) Insert new blade up to the stop in the blade holder. (**Fig. 1-II**)
- (4) Close the lever. (**Fig. 1-III**)

#### CAUTION:

- Be sure to switch power OFF and disconnect the plug from the receptacle when changing blades.
- Do not open the lever when plunger is moving.

#### NOTE:

- Confirm the protrusions of blade inserted to the blade holder surely. (**Fig. 2**)
- Confirm the blade located between the groove of roller. (**Fig. 3**)



## 6. Adjusting the blade operating speed

This Jig Saw is equipped with the electric control circuit which enables stepless speed control. To adjust the speed, turn the dial shown in **Fig. 4**. When the dial is set to "1", the jig saw operates at the minimum speed (850min<sup>-1</sup>). When the dial set to "5", the jig saw operates at the maximum speed (3000min<sup>-1</sup>). Adjust the speed according to the material to be cut and working efficiency.

### CAUTION:

At low speed (dial setting: 1 or 2) do not cut a wood with a thickness of more than 10 mm or metal with a thickness of more than 1 mm.

## 7. Adjusting the orbital operation

- (1) This Jig Saw employs orbital operation which moves the blade back and forth, as well as up and down. Set the change knob shown in **Fig. 5** to "0" to eliminate the orbital operation (the blade moves only up and down). The orbital operation can be selected in 4 steps from "0" to "III".
- (2) For the hard material, such as a steel plate, etc., decrease the orbital operation. For the soft material, such as lumber, plastic, etc., increase the orbital operation to increase work efficiency. To cut the material accurately, decrease the orbital operation.

## 8. Cutting stainless steel plates

This Jig Saw can cut stainless steel plates by using No. 97 blade. Carefully read "Concerning cutting of stainless steel plates" for proper operation.

## 9. Splinter guard

Using the splinter guard when cutting wood materials will reduce splintering of cut surfaces.

Insert the splinter guard in the space on the base, and push it completely. (See **Fig. 6**)

## 10. Sub base

Using the sub base (made from steel) will reduce abrasion of aluminium base especially in cutting metals.

Using the sub base (made from resin) will reduce scratching of cut surface. Attach the sub base to the bottom surface of base by attached 4 screws.

---

## CUTTING

---

### CAUTION:

- In order to prevent blade dislodging, damage or excessive wear on the Plunger, please make sure to have surface of the base plate attached to the work piece while sawing.

### 1. Rectilinear cutting

When cutting on a straight line, first draw a marking gauge line and advance the saw along that line. Using the guide (sold separately) will make it possible to cut accurately on a straight line.

- (1) Loosen the base bolt hexagonal bar wrench attached on base. (**Fig. 7**)
- (2) Move the base fully forward (**Fig. 8**), and tighten the base bolt again.
- (3) Attach the guide by passing it through the attachment hole on the base and tighten the M5 bolt. (**Fig. 9**)
- (4) Set the orbital position to "0".

### NOTE:

To ensure accurate cutting when using the Guide (**Fig.9**), always set the orbital position to "0".

## 2. Sawing curved lines

When sawing a small circular arc, reduce the feeding speed of the machine. If the machine is fed too fast, it could cause the blade to break.

## 3. Cutting a circle or a circular arc

The guide also will be helpful for circular cutting.

After attaching the guide by same way noted as above, drive the nail or screw into the material through the hole on the guide, then use it for an axis when cutting. (**Fig. 10**)

### NOTE:

Circular cutting must be done with the blade approximately vertical to the bottom surface of the base.

## 4. Cutting metallic materials

- (1) Adjust the speed Dial between scales "3" and "4".
- (2) Set the orbital position to "0" or "1".
- (3) Always use an appropriate cutting fluid (spindle oil, soapy water, etc.). When a liquid cutting fluid is not available, apply grease to the back surface of the material to be cut.

## 5. Pocket cutting

- (1) In lumber

Aligning the blade direction with the grain of the wood, cut step by step until a window hole is cut in the center of the lumber. (**Fig. 11**)

- (2) In other materials

When cutting a window hole in materials other than lumber, initially bore a hole with a drill or similar tool from which to start cutting.

## 6. Angular cutting

The base can be swiveled to both sides by up to 45° for angular cutting. (**Fig. 12**)

- (1) Loosen the base bolt by hexagonal bar wrench attached on base and move the base fully forward. (**Fig. 7, 8**)
- (2) Align the scale (from 0 degrees to 45 degrees by 15-degree increments) of the semi-circular part of the base with the [▽] mark on the gear cover. (**Fig. 13**)
- (3) Tighten the M5 bolt again. (**Fig. 7**)
- (4) Set the orbital position to "0".

### NOTE:

Angular cutting can not be done when adopting dust collector.

---

## CONNECTING WITH CLEANER

---

By connecting with cleaner (sold separately) through dust collector and adapter (sold separately), most of dust can be collected.

- (1) Remove the hexagonal bar wrench from the base.
- (2) Move the base fully forward. (**Fig. 7, 8**)
- (3) Connect the dust collector with adapter. (**Fig. 14**)
- (4) Connect the adapter with the nose of cleaner. (**Fig. 14**)
- (5) Insert dust collector into the rear hole of the base until the hook catches in the notch. (**Fig. 15**)
- (6) Press the hook to remove the dust collector.

### NOTE:

Wear the dust mask additionally, if available.

## CONCERNING CUTTING OF STAINLESS STEEL PLATES

### CAUTION:

In order to prevent blade dislodging, damage or excessive wear on the Plunger, please make sure to have surface of the base plate attached to the work piece while sawing.

When cutting stainless steel plates, adjust the unit as described below:

#### 1. Adjust the speed

Blade	Thickness of material	Dial Scale
No. 97	1.5 – 2.5 mm	Middle groove position between scales "2" and "3"

### NOTE:

Dial scale reading is for reference only. The higher the speed is, the quicker the material is cut. But the service life of the blade will be reduced in this case. When the speed is too low, cutting will take longer, although the service life will be prolonged. Make adjustments as desired.

#### 2. Set the orbital position to "0"

### NOTE:

- When cutting use cutting fluid (oil base cutting fluid) to prolong the blade's service life.

## SELECTION OF BLADES

#### ○ Accessory blades

To ensure maximum operating efficiency and results, it is very important to select the appropriate blade best suited to the type and thickness of the material to be cut. Three types of blades are provided as standard accessories. The blade number is engraved in the vicinity of the mounting portion of each blade. Select appropriate blades by referring to **Table 1**.

## HOUSING THE HEXAGONAL BAR WRENCH

It is possible to house the hexagonal bar wrench on the base. (See **Fig. 16**)

## MAINTENANCE AND INSPECTION

#### 1. Inspecting the blade

Continued use of a dull or damaged blade will result in reduced cutting efficiency and may cause overloading of the motor. Replace the blade with a new one as soon as excessive abrasion is noted.

#### 2. Inspecting the mounting screws

Regularly inspect all mounting screws and ensure that they are properly tightened. Should any of the screws be loose, retighten them immediately. Failure to do so could result in serious hazard.

#### 3. Maintenance of the motor

The motor unit winding is the very "heart" of the power tool. Exercise due care to ensure the winding does not become damaged and/or wet with oil or water.

#### 4. Inspecting the carbon brushes

For your continued safety and electrical shock protection, carbon brush inspection and replacement on this tool should **ONLY** be performed by a HITACHI AUTHORIZED SERVICE CENTER.

#### 5. Replacing supply cord

If the supply cord of Tool is damaged, the Tool must be returned to Hitachi Authorized Service Center for the cord to be replaced.

#### 6. Service parts list

### CAUTION

Repair, modification and inspection of Hitachi Power Tools must be carried out by an Hitachi Authorized Service Center.

This Parts List will be helpful if presented with the tool to the Hitachi Authorized Service Center when requesting repair or other maintenance.

In the operation and maintenance of power tools, the safety regulations and standards prescribed in each country must be observed.

### MODIFICATIONS

Hitachi Power Tools are constantly being improved and modified to incorporate the latest technological advancements.

Accordingly, some parts may be changed without prior notice.

## GUARANTEE

We guarantee Hitachi Power Tools in accordance with statutory/country specific regulation. This guarantee does not cover defects or damage due to misuse, abuse, or normal wear and tear. In case of complaint, please send the Power Tool, undismantled, with the GUARANTEE CERTIFICATE found at the end of this Handling instruction, to a Hitachi Authorized Service Center.

### NOTE:

Due to HITACHI's continuing program of research and development, the specifications herein are subject to change without prior notice.

### Information concerning airborne noise and vibration

The measured values were determined according to EN60745 and declared in accordance with ISO 4871.

Measured A-weighted sound power level: 96 dB (A).  
 Measured A-weighted sound pressure level: 85 dB (A).  
 Uncertainty KpA: 3 dB (A).

Wear hearing protection.

Vibration total values (triax vector sum) determined according to EN60745.

Cutting wood:  
 Vibration emission value **ah, CW** = 9.0 m/s<sup>2</sup>  
 Uncertainty K = 1.5 m/s<sup>2</sup>

Cutting sheet metal:  
 Vibration emission value **ah, CM** = 13.2 m/s<sup>2</sup>  
 Uncertainty K = 1.5 m/s<sup>2</sup>

The declared vibration total value has been measured in accordance with a standard test method and may be used for comparing one tool with another.  
It may also be used in a preliminary assessment of exposure.

**WARNING**

- The vibration emission during actual use of the power tool can differ from the declared total value depending on the ways in which the tool is used.
- To identify safety measures to protect the operator that are based on an estimation of exposure in the actual conditions of use (taking account of all parts of the operating cycle such as the times when the tool is switched off and when it is running idle in addition to the trigger time).

**Table 1** List of appropriate blades

Material to be cut	Blade	No. 1 (Long)	No. 1 (Super Long)	No.11	No. 12, 42	No. 15	No. 16, 46	No. 21	No. 22	No.41	No. 97	123X
		Thickness of material (mm)										
Lumber	General lumber	Below 90	Below 90	10 ~ 55	Below 20			10 ~ 55	5 ~ 40	10 ~ 65		
	Plywood			5 ~ 30	Below 10			5 ~ 30	3 ~ 20			
Iron plate	Mild steel plate					3 ~ 6	Below 3				2 ~ 5	1.5 ~ 8
	Stainless steel plate										1.5 ~ 2.5	
Nonferrous metal	Aluminium copper, brass					3 ~ 12	Below 3				Below 5	
	Aluminium sash					Height up to 25					Height up to 25	Height up to 30
Plastics	Phenol resin, melamine, resin, etc.					5 ~ 20	Below 6	5 ~ 15	Below 6		5 ~ 15	
	Vinyl chloride, acryl resin, etc.			5 ~ 30	Below 10	5 ~ 20	Below 5	5 ~ 30	3 ~ 20		5 ~ 15	
	Foamed polyethylene, foamed styrol			10 ~ 55	3 ~ 25	5 ~ 25	3 ~ 25	10 ~ 55	3 ~ 40		5 ~ 25	
Pulp	Card board, corrugated paper			10 ~ 55	3 ~ 25			10 ~ 55	3 ~ 40			
	Hardboard					3 ~ 25	Below 6				3 ~ 25	
	Fiberboard						Below 6					

**NOTE:**

- The minimum cutting radius of No. 1 (Long), No. 1 (Super Long), No. 21, No. 22 and No. 41 blades is 100 mm.

**ALLGEMEINE SICHERHEITSHINWEISE FÜR ELEKTROGERÄTE**

**⚠️ WARNUNG**

Lesen Sie sämtliche Sicherheitshinweise und Anweisungen durch. Wenn die Warnungen und Anweisungen nicht befolgt werden, kann es zu Stromschlag, Brand und/oder ernsthaften Verletzungen kommen.

Bitte bewahren Sie alle Warnhinweise und Anweisungen zum späteren Nachschlagen auf.

Der Begriff „Elektrowerkzeug“ bezieht sich in den Warnhinweisen auf Elektrowerkzeuge mit Netz- (schnurgebunden) oder Akkubetrieb (schnurlos).

**1) Sicherheit im Arbeitsbereich**

- a) Sorgen Sie für einen sauberen und gut ausgeleuchteten Arbeitsbereich. Zugestellte oder dunkle Bereiche ziehen Unfälle förmlich an.
- b) Verwenden Sie Elektrowerkzeuge niemals an Orten, an denen Explosionsgefahr besteht – zum Beispiel in der Nähe von leicht entflammaren Flüssigkeiten, Gasen oder Stäuben. Bei der Arbeit mit Elektrowerkzeugen kann es zu Funkenbildung kommen, wodurch sich Stäube oder Dämpfe entzünden können.
- c) Sorgen Sie bei der Arbeit mit Elektrowerkzeugen dafür, dass sich keine Zuschauer (insbesondere Kinder) in der Nähe befinden. Wenn Sie abgelenkt werden, können Sie die Kontrolle über das Werkzeug verlieren.

**2) Elektrische Sicherheit**

- a) Elektrowerkzeuge müssen mit passender Stromversorgung betrieben werden. Nehmen Sie niemals irgendwelche Änderungen am Anschlussstecker vor. Verwenden Sie bei Elektrowerkzeugen mit Schutzkontakt (geerdet) niemals Adapterstecker. Stecker im Originalzustand und passende Steckdosen reduzieren das Stromschlagrisiko.
- b) Vermeiden Sie Körperkontakt mit geerdeten Gegenständen wie Rohrleitungen, Heizungen, Herden oder Kühlschränken. Bei Körperkontakt mit geerdeten Gegenständen besteht ein erhöhtes Stromschlagrisiko.
- c) Setzen Sie Elektrowerkzeuge niemals Regen oder sonstiger Feuchtigkeit aus. Wenn Flüssigkeiten in ein Elektrowerkzeug eindringen, erhöht sich das Stromschlagrisiko.
- d) Verwenden Sie die Anschlusschnur nicht missbräuchlich. Tragen Sie das Elektrowerkzeug niemals an der Anschlusschnur, ziehen Sie es nicht damit heran und ziehen Sie den Stecker nicht an der Anschlusschnur aus der Steckdose. Halten Sie die Anschlusschnur von Hitzequellen, Öl, scharfen Kanten und beweglichen Teilen fern. Beschädigte oder verdrehte Anschlusschnüre erhöhen das Stromschlagrisiko.
- e) Wenn Sie ein Elektrowerkzeug im Freien benutzen, verwenden Sie ein für den Außeneinsatz geeignetes Verlängerungskabel. Ein für den Außeneinsatz geeignetes Kabel vermindert das Stromschlagrisiko.
- f) Falls sich der Betrieb des Elektrowerkzeugs in feuchter Umgebung nicht vermeiden lässt, verwenden Sie eine Stromversorgung mit Fehlerstromschutzeinrichtung (Residual Current Device, RCD). Durch den Einsatz einer Fehlerstromschutzeinrichtung wird das Risiko eines elektrischen Schlages reduziert.

**3) Persönliche Sicherheit**

- a) Bleiben Sie wachsam, achten Sie auf das, was Sie tun, und setzen Sie Ihren Verstand ein, wenn Sie mit Elektrowerkzeugen arbeiten. Benutzen Sie keine Elektrowerkzeuge, wenn Sie müde sind oder unter Einfluss von Drogen, Alkohol oder Medikamenten stehen. Bei der Arbeit mit Elektrowerkzeugen können bereits kurze Phasen der Unaufmerksamkeit zu schweren Verletzungen führen.
  - b) Benutzen Sie eine persönliche Schutzausrüstung. Tragen Sie immer einen Augenschutz. Schutzausrüstung wie Staubmaske, rutschsichere Sicherheitsschuhe, Schutzhelm und Gehörschutz senken das Verletzungsrisiko bei angemessenem Einsatz.
  - c) Vermeiden Sie unbeabsichtigten Anlauf. Achten Sie darauf, dass sich der Schalter in der Aus- (Off-) Position befindet, ehe Sie das Gerät mit der Stromversorgung und/oder Batteriestromversorgung verbinden, es aufheben oder herumtragen. Das Herumtragen von Elektrowerkzeugen mit dem Finger am Schalter oder das Herstellen der Stromversorgung bei betätigtem Schalter zieht Unfälle regelrecht an.
  - d) Entfernen Sie sämtliche Einstellwerkzeuge (Einstellschlüssel), ehe Sie das Elektrowerkzeug einschalten. Ein an einem beweglichen Teil des Elektrowerkzeugs angebrachter Schlüssel kann zu Verletzungen führen.
  - e) Sorgen Sie für einen festen Stand. Achten Sie jederzeit darauf, sicher zu stehen und das Gleichgewicht zu bewahren. Dadurch haben Sie das Elektrowerkzeug in unerwarteten Situationen besser im Griff.
  - f) Kleiden Sie sich richtig. Tragen Sie keine lose Kleidung oder Schmu ck. Halten Sie Haar, Kleidung und Handschuhe von beweglichen Teilen fern. Lose Kleidung, Schmuck oder langes Haar kann von beweglichen Teilen erfasst werden.
  - g) Wenn Anschlüsse für Staubabsaug- und -sammelvorrichtungen vorhanden sind, sorgen Sie dafür, dass diese richtig angeschlossen und eingesetzt werden. Durch Entfernen des Staubes können staubbezogene Gefahren vermindert werden.
- 4) Einsatz und Pflege von Elektrowerkzeugen**
- a) Überanspruchen Sie Elektrowerkzeuge nicht. Benutzen Sie das richtige Elektrowerkzeug für Ihren Einsatzzweck. Das richtige Elektrowerkzeug erledigt seine Arbeit bei bestimmungsgemäßem Einsatz besser und sicherer.
  - b) Benutzen Sie das Elektrowerkzeug nicht, wenn es sich nicht am Schalter ein- und ausschalten lässt. Jedes Elektrowerkzeug, das nicht mit dem Schalter betätigt werden kann, stellt eine Gefahr dar und muss repariert werden.
  - c) Stecken Sie den Stecker der Stromversorgung oder Batteriestromversorgung vom Gerät ab, ehe Sie Einstellarbeiten vornehmen, Zubehörteile tauschen oder das Elektrowerkzeug verstauen. Solche präventiven Sicherheitsmaßnahmen verhindern den unbeabsichtigten Anlauf des Elektrowerkzeugs und die damit verbundenen Gefahren.
  - d) Lagern Sie nicht benutzte Elektrowerkzeuge außerhalb der Reichweite von Kindern, lassen Sie nicht zu, dass Personen das Elektrowerkzeug bedienen, die nicht mit dem Werkzeug selbst und/oder diesen Anweisungen vertraut sind. Elektrowerkzeuge in ungeschulten Händen sind gefährlich.
  - e) Halten Sie Elektrowerkzeuge in Stand. Prüfen Sie auf Fehlausrichtungen, sicheren Halt und Leichtgängigkeit beweglicher Teile, Beschädigungen von Teilen und auf jegliche andere Zustände, die sich auf den Betrieb des Elektrowerkzeugs auswirken können.

Bei Beschädigungen lassen Sie das Elektrowerkzeug reparieren, ehe Sie es benutzen.

Viele Unfälle mit Elektrowerkzeugen sind auf schlechte Wartung zurückzuführen.

f) Halten Sie Schneidwerkzeuge scharf und sauber. Richtig gewartete Schneidwerkzeuge mit scharfen Schneidkanten bleiben weniger häufig hängen und sind einfacher zu beherrschen.

g) Benutzen Sie Elektrowerkzeuge, Zubehör, Werkzeugspitzen und Ähnliches in Übereinstimmung mit diesen Anweisungen – beachten Sie dabei die jeweiligen Arbeitsbedingungen und die Art und Weise der auszuführenden Arbeiten.

Der Gebrauch des Elektrowerkzeuges für andere als die vorgesehenen Anwendungen kann zu gefährlichen Situationen führen.

5) Service

a) Lassen Sie Elektrowerkzeuge durch qualifizierte Fachkräfte und unter Einsatz passender, zugelassener Originalteile warten.

Dies sorgt dafür, dass die Sicherheit des Elektrowerkzeugs nicht beeinträchtigt wird.

VORSICHT

Von Kindern und gebrechlichen Personen fernhalten.

Werkzeuge sollten bei Nichtgebrauch außerhalb der Reichweite von Kindern und gebrechlichen Personen aufbewahrt werden.

VORSICHTSMASSNAHMEN BEI DER BEDIENUNG DER STICHSÄGE

Diese Maschine arbeitet mit einem starken Motor. Wenn die Maschine längere Zeit bei niedriger Geschwindigkeit verwendet wird, wird der Motor stark belastet und kann sich festfressen. Das Werkzeug immer so einsetzen, daß das Sägeblatt beim Betrieb nicht im Werkstück festsetzt. Immer die Geschwindigkeit so einstellen, daß gut gesägt werden kann.

TECHNISCHE DATEN

Spannung (ja nach Gebiert)*	(110 V, 115 V, 120 V, 127 V, 220 V, 230 V, 240 V) ~
Leistungsaufnahme*	705 W
Max. Schneidtiefe	Holz 90 mm Flußstahl 8 mm
Leerlaufhubzahlen	850 – 3000 min <sup>-1</sup>
Hubstrecke	20 mm
Mindestschnittradius	25 mm
Gewicht (ohne Kabel)	2,2 kg

\*Vergessen Sie nicht, die Produktangaben auf dem Typenschild zu überprüfen, da sich diese je nach Verkaufsgebiet ändern.

STANDARDZUBEHÖR

(1) Sägeblätter (Nr. 41) ..... 1

Für Anwendung der Sägeblätter siehe **Tabelle 1**.

(2) Innensechskantchißel ..... 1

Das Standardzubehör kann ohne vorherige Bekanntmachung jederzeit geändert werden.

Informieren Sie sich über das länderspezifische Standardzubehör.

SONDERZUBEHÖR ... separat zu beziehen

(1) Verschiedene Sägeblatt-Typen

Für Anwendung der Sägeblätter siehe **Tabelle 1**.

(2) Führung

(3) Hilfsgrundplatte

(4) Bankstütze (Modell TR12-B)

(5) Splitterschutz

(6) Adapter für Staubsammler

Das Sonderzubehör kann ohne vorherige Bekanntmachung jederzeit geändert werden.

ANWENDUNGEN

○ Schneiden verschiedener Nutzhölzer (auch Aussparungen)

○ Schneiden von Flußstahlblechen, Aluminiumblechen und Kupferblechen.

○ Schneiden von Kunstharzen wie Phenolharz und Vinylchlorid

○ Schneiden von dünnen und weichen Baumaterialien

○ Schneiden von Blechen aus rostfreiem Stahl (mit Sägeblatt Nr. 97)

VOR DER INBETRIEBNAHME

1. Netzspannung

Prüfen, daß die zu verwendende Netzspannung der Angabe auf dem Typenschild entspricht.

2. Netzschalter

Prüfen, daß der Netzschalter auf „AUS“ steht. Wenn der Stecker an das Netz angeschlossen wird, während der Schalter auf „EIN“ steht, beginnt das Werkzeug sofort zu laufen, was gefährlich ist.

### 3. Verlängerungskabel

Wenn der Arbeitsbereich nicht in der Nähe des Netzanschlusses liegt, ist ein Verlängerungskabel ausreichenden Querschnitts und ausreichender Nennleistung zu verwenden. Das Verlängerungskabel sollte so kurz wie möglich gehalten werden.

### 4. Im Betrieb anfallender Staub

*Im Betrieb anfallender Staub kann gesundheitsschädlich sein. Wir empfehlen Folgendes.*

a) Tragen Sie eine Staubschutzmaske

b) Nutzen Sie eine externe Staubabsaugvorrichtung

Wenn Sie den externen Staubsammler verwenden, verbinden Sie das Adapterstück mit dem Schlauch des externen Staubsammlers.

### 5. Auswechseln des Sägeblatts

(1) Den Hebel bis zum Anschlag öffnen. (**Abb. 1-I**)

(2) Das angebrachte Sägeblatt entfernen.

(3) Das neue Sägeblatt bis zum Anschlag in den Sägeblatthalter einschieben. (**Abb. 1-II**)

(4) Den Hebel schließen. (**Abb. 1-III**)

#### ACHTUNG:

- Vor dem Sägeblattwechsel den Hauptschalter ausschalten (OFF) und den Stecker aus der Steckdose ziehen.
- Den Hebel nicht öffnen, während sich der Tauchkolben bewegt.

#### HINWEIS:

- Sicherstellen, dass das in den Sägeblatthalter eingeschobene Sägeblatt richtig hervorsteht. (**Abb. 2**)
- Sicherstellen, dass das Sägeblatt in der Nut der Rolle sitzt. (**Abb. 3**)

### 6. Einstellen der Arbeitsgeschwindigkeit des Sägeblattes

Diese Stichsäge ist mit einem elektrischen Steuerkreis ausgerüstet, der stufenlose Geschwindigkeitsregelung ermöglicht. Um die Geschwindigkeit einzustellen, die Skalenscheibe die auf **Abb. 4** gezeigt ist drehen. Wenn die Scheibe auf „1“ eingestellt ist, arbeitet die Stichsäge auf Mindestgeschwindigkeit (850min<sup>-1</sup>). Wenn auf „5“ eingestellt, arbeitet die Stichsäge auf Höchstgeschwindigkeit (3000min<sup>-1</sup>). Die Geschwindigkeit je nach Schnittmaterial und Arbeitsleistung einstellen.

#### ACHTUNG:

Bei kleiner Geschwindigkeit (Skalaeinstellung: 1 oder 2), kein Holzstück von einer Dicke über 10 mm oder Stahl von einer Dicke über 1 mm schneiden.

### 7. Einstellen des Umlaufbetriebs

(1) Diese Stichsäge verwendet Umlaufbetrieb, der das Sägeblatt von vorn nach hinten und auch von oben nach unten bewegt.

Den Wechselknopf der auf **Abb. 5** gezeigt ist auf „0“ einstellen um den Umlaufbetrieb auf das Mindestmaß herabzusetzen (das Sägeblatt bewegt sich nur von oben nach unten). Der Umlaufbetrieb kann in 4 Stufen von „0“ bis „III“ gewählt werden.

(2) Für hartes Material, wie Stahlblech, usw., den Umlaufbetrieb herabsetzen. Für weiches Material, wie Bauholz, Kunststoff, usw., den Umlaufbetrieb, um die Arbeitsleistung zu erhöhen, steigern. Um Material mit Genauigkeit zu schneiden den Umlaufbetrieb herabsetzen.

### 8. Sägen von rostfreien Stahlblechen

Diese Stichsäge kann mit den Sägeblättern 97 rostfreies Stahlblech sägen. Für korrekte Bedienung bitte den Abschnitt „Betreffend Sägen von rostfreien Stahlblechen“ aufmerksam durchlesen.

### 9. Splitterschutz

Die Verwendung des Splitterschutzes beim Schneiden von Holzmaterialien reduziert das Splintern an der Oberfläche. Den Splitterschutz in den Zwischenraum an der Grundplatte einsetzen und bis zum Anschlag einschieben. (Siehe **Abb. 6**)

### 10. Hilfsgrundplatte

Verwendung der (aus Stahl hergestellten) Hilfsgrundplatte verringert den Abrieb von Aluminium, besonders beim Sägen von Metall.

Verwenden der (aus Kunstharz bestehenden) Hilfsgrundplatte verringert Verkratzen der Schnittoberfläche. Bringen Sie die Hilfsgrundplatte mit den vier mitgelieferten Schrauben an der Unterseite der Grundplatte an.

---

## SCHNEIDEN

---

#### ACHTUNG:

- Zur Verhütung von Loslösen oder Beschädigung des Sägeblatts bzw. übermäßigen Verschleißes des Tauchkolbens bitte sicherstellen, dass die Grundplatte beim Sägen fest am Werkstück anliegt.

#### 1. Parallelschneiden

Beim Sägen einer geraden Linie zuerst eine Führungslinie zeichnen und dann entlang dieser Linie sägen.

Verwendung der Führung (separat verkauft) macht es möglich genau geradlinig zu sägen.

- (1) Die Grundplattenschraube mit dem mitgelieferten Sechskantinnenschlüssel lösen. (**Abb. 7**)
- (2) Die Grundplatte voll nach vorne bewegen (**Abb. 8**) und die Grundplattenschraube wieder anziehen.
- (3) Die Führung durch das Führen durch das Anbringungsloch und anziehen der M5-Schraube anbringen. (**Abb. 9**)
- (4) Die Ringposition auf „0“ stellen.

#### HINWEIS:

Um genaues Schneiden bei Verwendung der Führung (**Abb. 9**) sicherzustellen, immer die Ringposition auf „0“ stellen.

#### 2. Sägen von krummen Linien

Beim Sägen eines kleinen Kreisbogens wird die Schiebgeschwindigkeit der Maschine verringert. Wenn die Maschine zu schnell geschoben wird, könnte das zum zerbrechen des Sägeblatts führen.

#### 3. Schneiden eines Kreises oder eines Bogens

Die Führung ist auch bei Kreisschnitten hilfreich. Nach Anbringen der Führung wie oben beschrieben, einen Nagel oder eine Schraube durch das Loch in der Führung in das Material treiben, und dann diesen Punkt als Mittelpunkt für das Sägen benutzen. (**Abb. 10**)

#### HINWEIS:

Kreisschneiden muss mit dem Sägeblatt etwa senkrecht zur unteren Oberfläche der Grundplatte durchgeführt werden.

#### 4. Schneiden von Metallen

- (1) Die Drehzahleinstellung auf einen Wert zwischen „3“ und „4“ einstellen.

- (2) Die Ringposition auf „0“ oder „1“ stellen.
- (3) Immer eine angemessene Schneidflüssigkeit (Spindelöl, Seifenwasser usw.) verwenden. Wenn keine Schneidflüssigkeit zur Verfügung steht, so tragen Sie Schmierfett auf die Rückseite des zu schneidenden Materials auf.

**5. Schneiden von Löchern**

- (1) In Schnittholz  
Die Schnittrichtung wird der Faserrichtung des Holzes angepasst. Es wird Schritt für Schritt geschritten, bis ein Fenster in der Mitte des Schnittholzes entstanden ist. (Abb. 11)
- (2) In anderen Materialien  
Beim Schneiden eines Fensters in anderen Materialien als Holz wird zu Anfang ein Loch mit einer Bohrmaschine oder einem ähnlichen Werkzeug gebohrt, von dem aus das Schneiden beginnt.

**6. Schrägschnitte**

- Die Grundplatte kann für Winkelschnitte bis zu 45° nach beiden Seiten geschwenkt werden. (Abb. 12)
- (1) Die Grundplattenschraube mit dem mitgelieferten Sechskantinnenschlüssel lösen und die Grundplatte voll nach vorne bewegen. (Abb. 7, 8)
  - (2) Die Skala (von 0 bis 45 Grad in Schritten von 45 Grad) des halbrunden Teils der Basis auf die Markierung [▽] an der Getriebeabdeckung ausrichten. (Abb. 13)
  - (3) Die M5-Schraube wieder anziehen. (Abb. 7)
  - (4) Die Ringposition auf „0“ stellen.

**HINWEIS:**

Winkelschnitte können nicht gemacht werden, wenn der Staubsammler angebracht ist.

**ANSCHLUSS AN EINEN STAUBSAUGER**

Durch Anschluss an einen Staubsauger (separat verkauft) über den Staubsammler und einen Adapter (separat verkauft) kann der größte Teil des Staubs gesammelt werden.

- (1) Den Sechskantinnenschlüssel von der Grundplatte entfernen.
- (2) Die Grundplatte voll nach vorne bewegen. (Abb. 7, 8)
- (3) Den Staubsammler mit dem Adapter anbringen. (Abb. 14)
- (4) Den Adapter mit der Nase des Staubsaugers verbinden. (Abb. 14)
- (5) Den Staubsammler in das hintere Loch der Grundplatte einschieben, bis der Haken in die Nut einrastet. (Abb. 15)
- (6) Den Haken drücken, um den Staubsammler zu entfernen.

**HINWEIS:**

Tragen Sie zusätzlich eine Staubmaske, sofern vorhanden.

**BETREFFEND SÄGEN VON ROSTFREIEN STAHLBLECHEN**

**ACHTUNG:**

Zur Verhütung von Loslösen oder Beschädigung des Sägeblatts bzw. übermäßigen Verschleißes des Tauchkolbens bitte sicherstellen, dass die Grundplatte beim Sägen fest am Werkstück anliegt.

Beim sägen von rostfreien Stahlblechen die Einheit wie unten angegeben einstellen:

**1. Geschwindigkeitseinstellung**

Sägeblatt	Dicke des Materials	Drehscheibenskala
Nr. 97	1,5 bis 2,5 mm	Mittellinienstellung zwischen den Werten „2“ und „3“ auf der Skala

**HINWEIS:**

Die Drehreglerskalen-Anzeige dient nur als Bezugswert. Je höher die Geschwindigkeit ist, destoschneller wird das Material gesägt. Die Lebensdauer des Sägeblattes aber wird in diesem Fall verringert. Wenn die Geschwindigkeit zu niedrig ist, nimmt das Sägen längere Zeit in Anspruch, aber die Lebensdauer wird verlängert. Die Einstellung nach Wunsch vornehmen.

**2. Die Orbitalstellung „0“ wählen**

**HINWEIS:**

- Beim Sägen immer Sägeflüssigkeit verwenden (Ölschneidflüssigkeit), um die Lebensdauer des Sägeblattes zu verlängern.

**AUSWAHL DER SÄGEBLÄTTER**

○ **Standardzubehör**

Für maximale Leistung ist es sehr wichtig, das Sägeblatt auszuwählen, das sich bei den Eigenschaften des zu schneidenden Materials am besten eignet. Als Standardzubehör werden drei Sägeblatttypen geliefert. Die Nummer des Sägeblatts ist in der Nähe der Halterung jedes Sägeblatts eingraviert. Das geeignete Sägeblatt wird anhand der **Tabelle 1** bestimmt.

**AUFBEWAHRUNG DES SECHSKANTINNENSCHLÜSSELS**

Der Sechskantinnenschlüssel kann an der Grundplatte angebracht werden. (siehe **Abb. 16**)

**WARTUNG UND INSPEKTION**

**1. Inspektion des Sägeblatts**

Die Weiterverwendung eines stumpfen oder beschädigten Sägeblatts führt zu verminderter Schnittleistung und kann eine Überbelastung des Motors hervorrufen. Das Sägeblatt wird durch ein neues ersetzt, wenn übermäßige Abnutzung festgestellt wird.

**2. Inspektion der Befestigungsschrauben**

Alle Befestigungsschrauben werden regelmäßig inspiziert und geprüft, ob sie gut angezogen sind. Wenn sich eine der Schrauben lockert, muß sie sofort wieder angezogen werden. Geschieht das nicht, kann das zu erheblichen Gefahren führen.

**3. Wartung des Motors**

Die Motorwicklung ist das „Herz“ des Elektrowerkzeugs. Daher ist besonders sorgfältig darauf zu achten, daß die Wicklung nicht beschädigt wird und/oder mit Öl oder Wasser in Berührung kommt.

**4. Inspektion der Kohlebürsten**

Zur Erhaltung Ihrer Sicherheit und des Schutzes gegen elektrischen Schlag sollten Inspektion und Auswechseln der Kohlebürsten **NUR DURCH EIN AUTORISIERTES HITACHI-WARTUNGSZENTRUM** durchgeführt werden.

## 5. Auswechseln des Netzkabels

Wenn das Netzkabel des Werkzeugs beschädigt wird, muss das Werkzeug zum Auswechseln des Netzkabels an ein von Hitachi autorisiertes Wartungszentrum zurückgegeben werden.

## 6. Liste der Wartungsteile

### ACHTUNG

Reparatur, Modifikation und Inspektion von Hitachi-Elektrowerkzeugen müssen durch ein Autorisiertes Hitachi-Wartungszentrum durchgeführt werden.

Diese Teileliste ist hilfreich, wenn sie dem Autorisierten Hitachi-Wartungszentrum zusammen mit dem Werkzeug für Reparatur oder Wartung ausgehändigt wird.

Bei Betrieb und Wartung von Elektrowerkzeugen müssen die Sicherheitsvorschriften und Normen beachtet werden.

### MODIFIKATIONEN

Hitachi-Elektrowerkzeuge werden fortwährend verbessert und modifiziert, um die neuesten technischen Fortschritte einzubauen.

Dementsprechend ist es möglich, daß einige Teile ohne vorherige Benachrichtigung geändert werden.

---

## GARANTIE

Auf Hitachi-Elektrowerkzeuge gewähren wir eine Garantie unter Zugrundelegung der jeweils geltenden gesetzlichen und landesspezifischen Bedingungen. Dieses Garantie erstreckt sich nicht auf Gehäusedefekte und nicht auf Schäden, die auf Missbrauch, bestimmungswidrigen Einsatz oder normalen Verschleiß zurückzuführen sind. Im Schadensfall senden Sie das nicht zerlegte Elektrowerkzeug zusammen mit dem GARANTIESCHEIN, den Sie am Ende der Bedienungsanleitung finden, an ein von Hitachi autorisiertes Servicecenter.

---

### HINWEIS:

Aufgrund des ständigen Forschungs- und Entwicklungsprogramms von HITACHI sind Änderungen der hierin gemachten technischen Angaben nicht ausgeschlossen.

---

### Information über Betriebslärm und Vibration

Die gemessenen Werte wurden entsprechend EN60745 bestimmt und in Übereinstimmung mit ISO 4871 ausgewiesen.

Gemessener A-gewichteter Schallpegel: 96 dB (A)

Gemessener A-gewichteter Schalldruck: 85 dB (A)

Messunsicherheit KpA: 3 dB (A)

Gehörschutz tragen.

Gesamtvibrationswerte (3-Achsen-Vektorsumme), bestimmt gemäß EN60745.

Sägen von Holz:

Vibrationsemissionswert **a<sub>h</sub>**, **C<sub>W</sub>** = 9,0 m/s<sup>2</sup>

Messunsicherheit K = 1,5 m/s<sup>2</sup>

Sägen von Blech:

Vibrationsemissionswert **a<sub>h</sub>**, **C<sub>M</sub>** = 13,2 m/s<sup>2</sup>

Messunsicherheit K = 1,5 m/s<sup>2</sup>

Die angegebenen Gesamtvibrationswerte wurden entsprechend einem standardisierten Testverfahren gemessen und können dazu verwendet werden, Werkzeuge miteinander zu vergleichen.

Außerdem können sie zur vorbereitenden Expositionseinschätzung verwendet werden.

### WARNUNG

○ Der Vibrationsemissionswert während der tatsächlichen Benutzung des Elektrowerkzeugs kann von dem deklarierten Gesamtwert abweichen, abhängig davon, wie das Werkzeug verwendet wird.

○ Zur Festlegung der Sicherheitsmaßnahmen zum Schutz des Bedieners, die auf einer Expositionseinschätzung unter den tatsächlichen Benutzungsbedingungen beruhen (unter Berücksichtigung aller Bereiche des Betriebszyklus, darunter neben der Triggerzeit auch die Zeiten, in denen das Werkzeug ausgeschaltet ist oder im Leerlaufbetrieb läuft).



**Tabelle 1** Liste der geeigneten Sägeblätter

Zu schneiden- des Material	Sägeblätter		Nr. 1 (Lang)	Nr. 1 (Extralang)	Nr. 11	Nr. 12, 42	Nr. 15	Nr. 16, 46	Nr. 21	Nr. 22	Nr. 41	Nr. 97	123X
	Materialqualität		Dicke des Materials (mm)										
Schnittholz	Allgemeines Schnittholz	Unter 90	Unter 90	10 ~ 55	Unter 20			10 ~ 55	5 ~ 40	10 ~ 65			
	Furnierplatten			5 ~ 30	Unter 10			5 ~ 30	3 ~ 20				
Eisenblech	Fließstahlblech						3 ~ 6	Unter 3				2 ~ 5	1,5 ~ 8
	Rostfreies Stahlblech											1,5 ~ 2,5	
Nichteisen- metalle	Aluminium, Kupfer, Messing						3 ~ 12	Unter 3				Unter 5	
	Aluminiumschürze						Hohe bis zu 25					Hohe bis zu 25	Hohe bis zu 30
Kunststoffe	Phenolharz, Melaminharz, usw.						5 ~ 20	Unter 6	5 ~ 15	Unter 6		5 ~ 15	
	Vinylchlorid, Acrylharz, usw.			5 ~ 30	Unter 10		5 ~ 20	Unter 5	5 ~ 30	3 ~ 20		5 ~ 15	
	Geschäumtes Polyäthylen, Geschäumtes Styrol			10 ~ 55	3 ~ 25		5 ~ 25	3 ~ 25	10 ~ 55	3 ~ 40		5 ~ 25	
Holzfaser- material	Pappe, Wellpappe			10 ~ 55	3 ~ 25				10 ~ 55	3 ~ 40			
	Hartfaserplatte						3 ~ 25	Unter 6				3 ~ 25	
	Faserplatte							Unter 6					

**HINWEIS:**

○ Der Mindest-Schnittradius von Sägeblatt Nr. 1 (Lang), Nr. 1 (Extralang), Nr. 21, Nr. 22 und Nr. 41 ist 100 mm.

## ΓΕΝΙΚΕΣ ΠΡΟΕΙΔΟΠΟΙΗΣΕΙΣ ΑΣΦΑΛΕΙΑΣ ΗΛΕΚΤΡΙΚΟΥ ΕΡΓΑΛΕΙΟΥ

### ⚠ ΠΡΟΣΟΧΗ

Διαβάστε όλες τις προειδοποιήσεις ασφαλείας και όλες τις οδηγίες.

Η μη τήρηση των προειδοποιήσεων και οδηγιών μπορεί να προκαλέσει ηλεκτροπληξία, πυρκαγιά και/ή σοβαρό τραυματισμό.

**Φυλάξτε όλες τις προειδοποιήσεις και τις οδηγίες για μελλοντική αναφορά.**

Ο όρος "ηλεκτρικό εργαλείο" στις προειδοποιήσεις αναφέρεται στο ηλεκτρικό εργαλείο (με καλώδιο) που λειτουργεί στους αγωγούς ή στο ηλεκτρικό εργαλείο που λειτουργεί στη μπαταρία (χωρίς καλώδιο).

### 1) Ασφάλεια χώρου εργασίας

#### a) Διατηρείτε το χώρο εργασίας καθαρό και καλά φωτισμένο.

Σε ακατάστατες ή σκοτεινές περιοχές μπορεί να προκληθούν ατυχήματα.

#### b) Μην χρησιμοποιείτε τα ηλεκτρικά εργαλεία σε περιβάλλον, στο οποίο μπορεί να προκληθεί έκρηξη, όπως παρουσία εύφλεκτων υγρών, αερίων ή σκόνης.

Τα ηλεκτρικά εργαλεία δημιουργούν σπινθήρες, οι οποίοι μπορεί να αναφλέξουν τη σκόνη ή τον καπνό.

#### c) Κρατήστε τα παιδιά και τους παρευρισκόμενους μακριά όταν χρησιμοποιείτε ένα ηλεκτρικό εργαλείο.

Αν αποσπαστεί η προσοχή σας, υπάρχει κίνδυνος να χάσετε τον έλεγχο.

### 2) Ηλεκτρική ασφάλεια

#### a) Τα φως των ηλεκτρικών εργαλείων πρέπει να είναι κατάλληλα για τις πρίζες.

Μην τροποποιήσετε ποτέ το φως με οποιονδήποτε τρόπο. Μην χρησιμοποιείτε φως προσαρμογής με γειωμένα ηλεκτρικά εργαλεία.

Τα μη τροποποιημένα φως και οι κατάλληλες πρίζες μειώνουν τον κίνδυνο ηλεκτροπληξίας.

#### b) Αποφύγετε τη σωματική επαφή με γειωμένες επιφάνειες όπως σωλήνες, θερμάστρες, μαγειρικές συσκευές και ψυγεία.

Υπάρχει αυξημένος κίνδυνος ηλεκτροπληξίας όταν το σώμα σας είναι γειωμένο.

#### c) Μην εκθέτετε τα ηλεκτρικά εργαλεία στη βροχή ή σε συνθήκες υγρασίας.

Το νερό που εισέρχεται σε ένα ηλεκτρικό εργαλείο αυξάνει τον κίνδυνο ηλεκτροπληξίας.

#### d) Μην ασκείτε δύναμη στο καλώδιο. Μην χρησιμοποιείτε ποτέ το καλώδιο για να μεταφέρετε, να τραβήξετε ή να θγάλετε από την πρίζα το ηλεκτρικό εργαλείο.

Κρατήστε το καλώδιο μακριά από θερμότητα, λάδι, κοφτερές γωνίες και κινούμενα μέρη.

Τα κατεστραμμένα ή ημπερδεμένα καλώδια αυξάνουν τον κίνδυνο ηλεκτροπληξίας.

#### e) Όταν χρησιμοποιείτε το εργαλείο σε εξωτερικό χώρο, χρησιμοποιήστε καλώδιο προέκτασης που προορίζεται για χρήση σε εξωτερικό χώρο.

Η χρήση ενός καλώδιου κατάλληλου για εξωτερικό χώρο μειώνει τον κίνδυνο ηλεκτροπληξίας.

#### f) Αν είναι αναπόφευκτη η λειτουργία ενός ηλεκτρικού εργαλείου σε χώρο με υγρασία, χρησιμοποιείτε διάταξη προστασίας ρεύματος διαρροής (RCD).

Η χρήση της RCD μειώνει τον κίνδυνο ηλεκτροπληξίας.

### 3) Προσωπική ασφάλεια

#### a) Να είστε σε ετοιμότητα, να βλέπετε αυτό που κάνετε και να χρησιμοποιείτε την κοινή λογική όταν χρησιμοποιείτε ένα ηλεκτρικό εργαλείο.

Μην χρησιμοποιείτε ηλεκτρικά εργαλεία όταν είστε κουρασμένοι ή υπό την επίδραση ναρκωτικών ουσιών, οιονοπέυματος ή φαρμάκων.

Μια στιγμή απροσεξίας κατά τη χρήση ενός ηλεκτρικού εργαλείου μπορεί να προκαλέσει σοβαρό προσωπικό τραυματισμό.

#### b) Χρησιμοποιείτε προσωπικό προστατευτικό εξοπλισμό. Φοράτε πάντα προστασία για τα μάτια.

Ο προστατευτικός εξοπλισμός, όπως μάσκα για τη σκόνη, αντιολισθητικά παπούτσια, σκληρό καπέλο ή προστασία για τα αυτιά, που χρησιμοποιείται για ανάλογες συνθήκες μπορεί να μειώσει τους τραυματισμούς.

#### c) Προλαβάνετε τυχόν ακούσια εκκίνηση. Βεβαιωθείτε ότι ο διακόπτης είναι σε θέση απενεργοποίησης πριν συνδέσετε τη συσκευή με πηγή ρεύματος και/ή τη θήκη μπαταρίας, πριν σκλήσετε ή μεταφέρετε το εργαλείο.

Η μεταφορά ηλεκτρικού εργαλείου με τα δάχτυλά σας στο διακόπτη ή η ηλεκτροδότηση ηλεκτρικού εργαλείου με ενεργοποιημένο το διακόπτη μπορεί να προκαλέσουν ατυχήματα.

#### d) Να αφαιρείτε τυχόν κλειδιά ρυθμιζόμενου ανοίγματος ή τα απλά κλειδιά πριν θέσετε σε λειτουργία το ηλεκτρικό εργαλείο.

Ένα απλό κλειδί ή ένα κλειδί ρυθμιζόμενου ανοίγματος που είναι προσαρτημένο σε περιστρεφόμενο εξάρτημα του ηλεκτρικού εργαλείου μπορεί να προκαλέσει προσωπικό τραυματισμό.

#### e) Μην τεντώνεστε. Να διατηρείτε πάντοτε το κατάλληλο πάτημα και την ισορροπία σας.

Με αυτόν τον τρόπο μπορείτε να ελέγχετε καλύτερα το ηλεκτρικό εργαλείο σε μη αναμενόμενες καταστάσεις.

#### f) Να είστε ντυμένοι κατάλληλα. Μην φοράτε φαρδιά ρούχα ή κοσμήματα. Να κρατάτε τα μαλλιά σας, τα ρούχα σας και τα γάντια σας μακριά από κινούμενα μέρη.

Τα φαρδιά ρούχα, τα κοσμήματα και τα μακριά μαλλιά μπορεί να πιαστούν σε κινούμενα μέρη.

#### g) Αν παρέχονται εξαρτήματα για τη σύνδεση συσκευών εξαγωγής και συλλογής σκόνης, να βεβαιώνετε ότι είναι συνδεδεμένα και χρησιμοποιούνται με το σωστό τρόπο.

Η χρήση συλλέκτη σκόνης μειώνει τους κινδύνους που προέρχονται από τη σκόνη.

### 4) Χρήση και φροντίδα ηλεκτρικών εργαλείων

#### a) Μην ασκείτε δύναμη στο ηλεκτρικό εργαλείο. Να χρησιμοποιείτε το ηλεκτρικό εργαλείο που είναι κατάλληλο για το είδος της εργασίας που εκτελείτε.

Το κατάλληλο ηλεκτρικό εργαλείο θα εκτελέσει την εργασία καλύτερα και με μεγαλύτερη ασφάλεια με τον τρόπο που σχεδιάστηκε.

#### b) Μην χρησιμοποιήσετε το ηλεκτρικό εργαλείο αν ο διακόπτης λειτουργίας δεν ανοίγει και δεν κλείνει.

Ένα ηλεκτρικό εργαλείο που δεν ελέγχεται από το διακόπτη λειτουργίας είναι επικίνδυνο και πρέπει να επισκευαστεί.

#### c) Αποσυνδέετε το δύσμα από την πηγή ισχύος και/ή τη θήκη μπαταρίας από το ηλεκτρικό εργαλείο πριν προέβετε σε ρυθμίσεις, αλλαγή εξαρτήματος ή αποθήκευση του ηλεκτρικού εργαλείου.

Αυτά τα προληπτικά μέτρα ασφαλείας μειώνουν τον κίνδυνο να ξεκινήσει το ηλεκτρικό εργαλείο κατά λάθος.

#### d) Αποθηκεύετε τα εργαλεία που δεν χρησιμοποιείτε μακριά από παιδιά και μην αφήνετε τα άτομα που δεν είναι εξοικειωμένα με το ηλεκτρικό εργαλείο ή με αυτές τις οδηγίες να χρησιμοποιούν το ηλεκτρικό εργαλείο. Τα ηλεκτρικά εργαλεία είναι επικίνδυνα στα χέρια μη εκπαιδευμένων ατόμων.

- e) Συντηρείτε τα ηλεκτρικά εργαλεία. Να ελέγχετε την ευθυγράμμιση τους ή το μπλοκάρισμα των κινούμενων μερών, τη θραύση των εξαρτημάτων και οποιαδήποτε άλλη κατάσταση που ενδέχεται να επηρεάσει τη λειτουργία του ηλεκτρικού εργαλείου.

Σε περίπτωση βλάβης, το ηλεκτρικό εργαλείο πρέπει να επισκευαστεί πριν χρησιμοποιηθεί.

Πολλά ατυχήματα προκαλούνται από ηλεκτρικά εργαλεία που δεν έχουν συντηρηθεί σωστά.

- f) Διατηρείτε τα εργαλεία κοπής κοφτερά και καθαρά.

Τα κατάλληλα συντηρημένα εργαλεία κοπής με κοφτερές γωνίες μπλοκάρουν πιο δύσκολα και ελέγχονται πιο εύκολα.

- g) Χρησιμοποιείτε το ηλεκτρικό εργαλείο, τα εξαρτήματα και τα μέρη κ.τ.λ. σύμφωνα με τις παρούσες οδηγίες, λαμβάνοντας υπόψη τις συνθήκες εργασίας και την εργασία που θα εκτελέσετε.

Η χρήση του ηλεκτρικού εργαλείου για εργασίες πέρα από εκείνες για τις οποίες προορίζεται, ενδέχεται να δημιουργήσει κινδύνους.

- 5) Σέρβις

- a) Να δίνετε το ηλεκτρικό εργαλείο για σέρβις σε κατάλληλα εκπαιδευμένα άτομα και να χρησιμοποιείτε μόνο γνήσια ανταλλακτικά.

Με αυτόν τον τρόπο είστε σίγουροι για την ασφάλεια του ηλεκτρικού εργαλείου.

#### ΠΡΟΦΥΛΑΞΗ

**Μακριά από τα παιδιά και τους αναπήρους.**

**Όταν δεν χρησιμοποιούνται, τα εργαλεία πρέπει να φυλάσσονται μακριά από τα παιδιά και τους αναπήρους.**

#### ΠΡΟΦΥΛΑΚΤΙΚΑ ΜΕΤΡΑ ΠΑΝΩ ΣΤΗ ΧΡΗΣΗ ΤΗΣ ΣΕΓΑΣ

Αυτό το μηχάνημα χρησιμοποιεί ένα μοτέρ ισχυρής ιπποδύναμης. Αν το μηχάνημα χρησιμοποιείται συνεχώς σε χαμηλή ταχύτητα, ένα επιπρόσθετο φορτίο επιβαρύνει το μοτέρ, το οποίο μπορεί να προκαλέσει το σταμάτημα του μοτέρ. Πάντοτε να χειρίζεστε το ηλεκτρικό εργαλείο έτσι ώστε η λεπίδα να μην πίνεταί από το υλικό κατά την λειτουργία. Πάντοτε να προσαρμόζετε την ταχύτητα της λεπίδας για να διασφαλίσετε την ομαλή κοπή.

#### ΤΕΧΝΙΚΑ ΧΑΡΑΚΤΗΡΙΣΤΙΚΑ

Τάση (ανά περιοχές)*	(110 V, 115 V, 120 V, 127 V, 220 V, 230 V, 240 V) ~
Ισχύς Εισόδου*	705 W
Μεγ. Βάθος Κοπής	Ξύλο 90 mm Μαλακό Ατσάλι 8 mm
Ταχύτητα χωρίς φορτίο	850 – 3000 min <sup>-1</sup>
Διαδρομή	20 mm
Ελαχ. Ακτίνα Κοπής	25 mm
Βάρος (χωρίς καλώδιο)	2,2 kg

\* Βεβαιωθείτε να ελέγξετε την πινακίδα στο προϊόν επειδή υπόκεινται σε αλλαγή σε εξάρτηση από την περιοχή.

#### ΚΑΝΟΝΙΚΑ ΕΞΑΡΤΗΜΑΤΑ

- (1) Λεπίδες (Αρ. 41) ..... 1  
Ανατρέξτε στον **Πίνακα 1** για την χρήση των λεπίδων.

- (2) Εξάγωνο κλειδί Άλεν ..... 1  
Τα κανονικά εξαρτήματα μπορούν να αλλάξουν χωρίς προειδοποίηση.

Να ελέγχετε τα συνηθισμένα εξαρτήματα επάνω στο προϊόν καθώς υποβάλλονται σε αλλαγές ανά περιοχές.

#### ΟΠΡΟΑΙΡΕΤΙΚΑ ΕΞΑΡΤΗΜΑΤΑ

... Πωλούνται ξεχωριστά

- (1) Διάφοροι τύποι λεπίδων  
Ανατρέξτε στον **Πίνακα 1** για τη χρήση των λεπίδων.
- (2) Οδηγός
- (3) Υπό βάση
- (4) Στήριγμα πάγκου (Μοντέλο TR12-B)
- (5) Προφυλακτήρας σχίζας
- (6) Προσαρμογέας συλλογής σκόνης  
Τα προαιρετικά εξαρτήματα υπόκεινται σε αλλαγή χωρίς προειδοποίηση.

#### ΕΦΑΡΜΟΓΕΣ

- Κοπή διάφορων τύπων ξυλείας και άνοιγμα κοιλοτήτων
- Κοπή φύλλων μαλακού ατσάλιου, αλουμινένιων φύλλων, και φύλλων χαλκού
- Κοπή συνθετικών ρητινών, όπως φαινολικές ρητίνες, και βινυλοχλωρίδιο
- Κοπή λεπτών και μαλακών οικοδομικών υλικών
- Κοπή φύλλων ανοξείδωτου ατσάλιου (με Αρ 97 λεπίδα)

#### ΠΡΙΝ ΤΗ ΛΕΙΤΟΥΡΓΙΑ

##### 1. Πηγή ρεύματος

Βεβαιωθείτε ότι η πηγή ρεύματος που πρόκειται να χρησιμοποιηθεί είναι εναρμονισμένη με τις απαιτήσεις σε ρεύμα που αναφέρονται στην πινακίδα του εργαλείου.

##### 2. Διακόπτης ρεύματος

Βεβαιωθείτε ότι ο διακόπτης ρεύματος βρίσκεται στη θέση OFF. Αν το βίσμα είναι στη μπρίζα καθώς ο διακόπτης ρεύματος βρίσκεται στο ON, το εργαλείο θα αρχίσει να λειτουργεί αμέσως, με πιθανότητα πρόκλησης σοβαρού ατυχήματος.

### 3. Καλώδιο προέκτασης

Όταν ο χώρος εργασίας βρίσκεται μακριά από την παροχή ρεύματος, χρησιμοποιήστε ένα καλώδιο προέκτασης με κατάλληλο πάχος και ικανότητα μεταφοράς ρεύματος. Το καλώδιο προέκτασης πρέπει να είναι τόσο κοντό όσο είναι πρακτικά δυνατό.

### 4. Σκόνη που παράγεται κατά τη λειτουργία

Η σκόνη που παράγεται στην κανονική λειτουργία μπορεί να επηρεάσει την υγεία του χρήστη. Κάποιοι από τους παρακάτω τρόπους προτείνονται.

#### α) Φοράτε μια μάσκα σκόνης

#### β) Χρησιμοποιήστε αυτόνομη μηχανή για συλλογή σκόνης.

Όταν χρησιμοποιείτε την μηχανή συλλογής σκόνης, συνδέστε τον προσαρμογέα στον σωλήνα του μηχανήματος συλλογής σκόνης.

### 5. Αλλαγή Λεπίδων

(1) Ανοίξτε το μοχλό μέχρι το σημείο του στοπ. (Εικ. 1-1)

(2) Αφαιρέστε την στερεωμένη λεπίδα.

(3) Βάλτε την καινούργια λεπίδα μέχρι το στοπ στο στήριγμα λεπίδας. (Εικ. 1-II)

(4) Κλείστε το μοχλό. (Εικ. 1-III)

#### ΠΡΟΣΟΧΗ:

○ Βεβαιωθείτε να κλείσετε το διακόπτη του ρεύματος OFF και να αποσυνδέσετε το βύσμα από την πρίζα όταν αλλάζετε λεπίδες.

○ Μην ανοίξετε το μοχλό όταν το έμβολο μετακινείται.

#### ΣΗΜΕΙΩΣΗ:

○ Επιβεβαιώστε ότι οι προεξοχές της λεπίδας έχουν μπει καλά μέσα στο στήριγμα της λεπίδας. (Εικ. 2)

○ Επιβεβαιώστε ότι η λεπίδα βρίσκεται ανάμεσα στην αυλάκωση του κυλίνδρου. (Εικ. 3)

### 6. Ρύθμιση της λειτουργικής ταχύτητας της λεπίδας

Αυτή η σέγα είναι εφοδιασμένη με ένα ηλεκτρονικό κύκλωμα ελέγχου το οποίο καθιστά ικανό τον συνεχή έλεγχο της ταχύτητας. Για τη ρύθμιση της ταχύτητας, περιστρέψτε το καντράν που φαίνεται στην Εικ. 4.

Όταν το καντράν είναι ρυθμισμένο στο "1", η σέγα λειτουργεί στη χαμηλότερη ταχύτητα (850min<sup>-1</sup>). Όταν το καντράν είναι τοποθετημένο στο "5", η σέγα λειτουργεί στη μέγιστη ταχύτητα (3000min<sup>-1</sup>). Ρυθμίστε την ταχύτητα ανάλογα με το υλικό που κόβεται και την απόδοση εργασίας.

#### ΠΡΟΣΟΧΗ:

Στη χαμηλή ταχύτητα (ρύθμιση καντράν: 1 ή 2) μην κόβετε ξύλο με πάχος περισσότερο από 10 mm ή μέταλλο με πάχος περισσότερο από 1 mm.

### 7. Ρύθμιση της παλινδρομική λειτουργίας.

(1) Αυτή η σέγα είναι εφοδιασμένη με την παλινδρομική λειτουργία η οποία κινεί την λεπίδα πίσω και εμπρός, καθώς επίσης πάνω και κάτω. Ρυθμίστε το κουμπι αλλαγής που φαίνεται στην Εικ. 5 στο "0" για να εξαλειφете παλινδρομική λειτουργία (η λεπίδα κινείται μόνο πάνω κάτω). Η παλινδρομική λειτουργία μπορεί να επιλεγεί σε 4 βήματα από το "0" στο "III".

(2) Για το σκληρό υλικό, όπως φύλλο ατσάλιου, κλπ., ελαττώστε την παλινδρομική λειτουργία. Για μαλακό υλικό, όπως ξυλεία, πλαστικό, κλπ., αυξήστε την παλινδρομική λειτουργία για να αυξήσετε την απόδοση της εργασίας. Για να κόψετε το υλικό με ακρίβεια, ελαττώστε την παλινδρομική λειτουργία.

### 8. Κοπή φύλλων ανοξειδωτου ατσάλιου

Αυτή η Σέγα μπορεί να κόψει φύλλα ανοξειδωτου ατσάλιου χρησιμοποιώντας Αρ. 97 λεπίδα.

Προσεκτικά διαβάστε το "Σχετικά με την κοπή φύλλων ανοξειδωτου ατσάλιου" για την κατάλληλη λειτουργία.

### 9. Προφυλακτήρας σχίζας

Η χρήση του προφυλακτήρα σχίζας κατά την κοπή ξύλινων υλικών θα ελαττώσει το σχίσμο των επιφανειών κοπής. Βάλτε τον προφυλακτήρα σχίζας στο χώρο πάνω στη βάση, και σπρώξτε. (Βλέπε Εικ. 6)

### 10. Υπό Βάση

Η χρήση της υπό βάσης (φτιαγμένη από ατσάλι) θα ελαττώσει το ξύσιμο της βάσης αλουμινίου ειδικότερα κατά την κοπή μετάλλων.

Η χρήση της υπό βάσης (φτιαγμένη από ρητίνη) θα ελαττώσει το ξύσιμο της επιφάνειας κοπής. Συνδέστε την υπό βάση στην κάτω επιφάνεια της βάσης με τις συνδεδεμένες 4 βίδες.

## ΚΟΠΗ

### ΠΡΟΣΟΧΗ:

○ Για την αποφυγή της αποκόλλησης της λάμας, της ζημιάς ή της υπερβολικής φθοράς του Εμβόλου, παρακαλώ βεβαιωθείτε ότι το αντικείμενο εργασίας εφάπτεται πάνω στην επιφάνεια της πλάκας βάσεως κατά το πρίονισμα.

#### 1. Ευθύγραμμη κοπή

Όταν κόβετε σε ευθεία γραμμή, πρώτα κάνετε για σημάδι μια οδηγητική γραμμή και προχωρήσετε τη σέγα κατά μήκος αυτής της γραμμής.

Χρησιμοποιώντας τον οδηγό (πωλείται ξεχωριστά) θα καταστεί δυνατόν να κόψετε με ακρίβεια σε ευθεία γραμμή.

(1) Χαλαρώστε το μπουλόνι της βάσης χρησιμοποιώντας ένα εξάγωνο κλειδί Άλεν που είναι στερεωμένο στη βάση. (Εικ. 7)

(2) Μετακινίστε την βάση πλήρως προς τα εμπρός (Εικ. 8), και σφίξτε το μπουλόνι της βάσης ξανά.

(3) Συνδέστε τον οδηγό περνώντας τον ανάμεσα στη τρύπα σύνδεσης στη βάση και σφίξτε το Μ5 μπουλόνι. (Εικ. 9)

(4) Ρυθμίστε τη θέση τροχιάς στο "0".

#### ΣΗΜΕΙΩΣΗ:

Για την διασφάλιση της ακριβούς κοπής κατά την χρήση του Οδηγού (Εικ. 9) πάντοτε να ρυθμίζετε τη θέση τροχιάς στο "0".

#### 2. Πρίονισμα καμπυλωτών γραμμών

Όταν πριονίζετε ένα μικρό καμπυλωτό τόξο, ελαττώστε την ταχύτητα τροφοδοσίας του μηχανήματος. Αν το μηχανήμα τροφοδοτηθεί πολύ γρήγορα, μπορεί να προκαλέσει το σπάσιμο της λεπίδας.

#### 3. Κοπή ενός κύκλου ή κυκλικού τόξου

Ο οδηγός μπορεί επίσης να είναι χρήσιμος για κυκλική κοπή.

Αφότου γίνει η σύνδεση του οδηγού κατά τον ίδιο τρόπο που περιγράφηκε παραπάνω, βάλτε ένα καρφί ή μια βίδα μέσα στο υλικό μέσω της τρύπας του οδηγού, μετά χρησιμοποιήστε το ως άξονα κατά την κοπή. (Εικ. 10)

#### ΣΗΜΕΙΩΣΗ:

Η κυκλική κοπή πρέπει να γίνει με μια λεπίδα κατά προσέγγιση κάθετη στην κάτω επιφάνεια της βάσης.

**4. Κοπή μεταλλικών υλικών**

- (1) Ρυθμίστε το Καντράν της ταχύτητας ανάμεσα στις κλίμακες "3" και "4".
- (2) Ρυθμίζετε τη θέση τροχιάς στο "0" ή στο "I".
- (3) Πάντοτε να χρησιμοποιείτε το κατάλληλο υγρό κοπής (αξονέλαιο, σαπουνόνερο κλπ.). Όταν δεν είναι διαθέσιμο το υγρό κοπής, βάλτε γράσο στην πίσω πλευρά του υλικού που πρόκειται να κοπή.

**5. Κοπή κοιλοτήτας**

- (1) Σε Ξυλεία  
Ευθυγραμμίστε την διεύθυνση της λεπίδας με τα νερά του ξύλου, κόβετε βήμα-βήμα μέχρι να κοπεί μια κοιλότητα στο κέντρο της ξυλείας. (Εικ. 11)
- (2) Σε άλλα υλικά  
Όταν κόβετε μια κοιλότητα σε υλικά διαφορετικά από ξυλεία, αρχικά ανοίξετε μια τρύπα με ένα τρυπάνι ή κάποιο παρόμοιο εργαλείο από την οποία θα αρχίσετε το κόψιμο.

**6. Γωνιακή κοπή**

- Η βάση μπορεί να στραφεί μέχρι 45ο για γωνιακή κοπή. (Εικ. 12)
- (1) Ξεσφίξτε το μπουλόνι της βάσης με το εξάγωνο κλειδί Άλεν συνδεδεμένο στη βάση και μετακινήστε την βάση πλήρως προς τα εμπρός. (Εικ. 7, 8)
  - (2) Ευθυγραμμίστε την κλίμακα (από 0 μοίρες στις 45 μοίρες ανά 15-μοίρες διαστήματα) του ημικυκλικού τμήματος της βάσης με το [✓] σημάδι στο κάλυμμα των ταχυτήτων. (Εικ. 13)
  - (3) Σφίξτε το Μ5μπουλόνι ξανά. (Εικ. 7)
  - (4) Ρυθμίστε τη θέση τροχιάς στο "0".

**ΣΗΜΕΙΩΣΗ:**

Η γωνιακή κπή δεν μπορεί να γίνει όταν χρησιμοποιείτε τον κ συλλέκτη σκόνης.

**ΣΥΝΔΕΣΗ ΜΕ ΤΟΝ ΚΑΘΑΡΙΣΤΗ**

Μέσω της σύνδεσης με τον καθαριστή (πωλείται ξεχωριστά) μέσω του συλλέκτη σκόνης και του προσαρμογέα (πωλείται ξεχωριστά), η περισσότερη σκόνη μπορεί να συλλεχθεί.

- (1) Αφαιρέστε το εξάγωνο κλειδί Άλεν από τη βάση.
- (2) Μετακινήστε τη βάση πλήρως προς τα εμπρός. (Εικ. 7, 8)
- (3) Συνδέστε τον συλλέκτη σκόνης με τον προσαρμογέα. (Εικ. 14)
- (4) Συνδέστε τον προσαρμογέα με το άκρο του καθαριστή. (Εικ. 14)
- (5) Βάλτε τον συλλέκτη σκόνης μέσα στην πίσω τρύπα της βάσης μέχρι που το άγκιστρο να πιαστεί από την εγκοπή. (Εικ. 15)
- (6) Πατήστε το άγκιστρο για να αφαιρέσετε τον συλλέκτη σκόνης.

**ΣΗΜΕΙΩΣΗ:**

Φορέστε επίσης τη μάσκα σκόνης, εάν υπάρχει.

**ΣΧΕΤΙΚΑ ΜΕ ΤΗΝ ΚΟΠΗ ΦΥΛΛΩΝ ΑΝΟΞΕΙΔΩΤΟΥ ΑΤΣΑΛΙΟΥ****ΠΡΟΣΟΧΗ:**

Για την αποφυγή της αποκόλλησης της λάμας, της ζημιάς ή της υπερβολικής φθοράς του Εμβόλου, παρακαλώ βεβαιωθείτε ότι το αντικείμενο εργασίας εφάπτεται πάνω στην επιφάνεια της πλάκας βάσεως κατά το πρίονισμα.

Κατά την κοπή φύλλων ανοξείδωτου ατσάλιου, ρυθμίστε το εργαλείο όπως περιγράφεται παρακάτω:

**1. Ρύθμιση της ταχύτητας**

Λεπίδα	Πάχος υλικού	Κλίμακα καντράν
Αρ. 97	1,5 – 2,5 mm	Θέση μεσαίας αυλάκωσης ανάμεσα στις κλίμακες "2" και "3"

**ΣΗΜΕΙΩΣΗ:**

Η διαβάθμιση της κλίμακας του καντράν είναι ενδεικτική μόνο. Όσο μεγαλύτερη η ταχύτητα, τόσο γρηγορότερα το υλικό κόβεται. Όμως η διάρκεια ζωής της λεπίδας ελαττώνεται σε αυτή την περίπτωση. Όταν η ταχύτητα είναι πολύ χαμηλή, η κοπή θα διαρκέσει μεγαλύτερο χρόνο, παρότι η διάρκεια ζωής της επεκταθεί.

Πραγματοποιήστε τις προσαρμογές ανάλογα με την επιθυμία σας.

**2. Ρυθμίστε την θέση προσαρμογής στο "0"****ΣΗΜΕΙΩΣΗ:**

- Κατά την κοπή χρησιμοποιήστε υγρό κοπής (υγρό κοπής με βάση το λάδι) για να επεκτείνετε την διάρκεια ζωής της λεπίδας.

**ΕΠΙΛΟΓΗ ΛΕΠΙΔΩΝ****○ Ανταλλακτικές λεπίδες**

Για την διασφάλιση της μέγιστης λειτουργικής απόδοσης και των αποτελεσμάτων, είναι πολύ σημαντικό να επιλέξετε την κατάλληλη λεπίδα που ταιριάζει απόλυτα στον τύπο και στο πάχος του υλικού που πρόκειται να κοπεί. Τρία είδη λεπίδων παρέχονται ως κανονικά εξαρτήματα. Ο αριθμός της λεπίδας είναι χαραγμένος κοντά στο τμήμα στερέωσης της κάθε λεπίδας. Επιλέξτε τις κατάλληλες λεπίδες ανατρέχοντας στον Πίνακα 1.

**ΣΤΕΡΕΩΣΗ ΤΟΥ ΕΞΑΓΩΝΟΥ ΚΛΕΙΔΙΟΥ ΑΛΕΝ**

Είναι εφικτή η στερέωση του εξάγωνου κλειδιού Άλεν στη βάση. (Βλέπε Εικ. 16)

**ΣΥΝΤΗΡΗΣΗ ΚΑΙ ΕΛΕΓΧΟΣ****1. Επιθεώρηση της λεπίδας**

Η συνεχής χρήση μιας αμβλύς λεπίδας θα προκαλέσει την μειωμένη απόδοση κοπής και μπορεί να προκαλέσει την υπερφόρτιση του μοτέρ. Αντικαταστήστε την λεπίδα με μια καινούργια όταν παρατηρηθεί η υπερβολική φθορά.

**2. Έλεγχος των θιδών στερέωσης**

Ελέγχετε περιοδικά όλες τις βίδες στερέωσης και βεβαιωθείτε ότι είναι κατάλληλα σφιγμένες. Στην περίπτωση που χαλαρώσει οποιαδήποτε βίδα σφίξτε την ξανά αμέσως. Αν δεν το κάνετε αυτό μπορεί να έχει ως αποτέλεσμα το σοβαρό τραυματισμό.

**3. Συντήρηση του μοτέρ**

Η περιέλιξη της μονάδας του μοτέρ είναι η "καρδιά" του ηλεκτρικού εργαλείου. Δώστε μεγάλη προσοχή για να σιγουρευτείτε ότι η περιέλιξη δεν θα πάθει ζημιά και / ή θα βρεχθεί με λάδι ή νερό.

#### 4. Έλεγχος στα καρβουνάκια

Για την συνεχιζόμενη ασφάλεια σας και την προστασία σας από την ηλεκτροπληξία, ο έλεγχος στα καρβουνάκια και η αντικατάσταση αυτού του εργαλείου πρέπει ΜΟΝΟ να γίνεται από ένα ΕΞΟΥΣΙΟΔΟΤΗΜΕΝΟ ΚΕΝΤΡΟ ΣΕΡΒΙΣ ΤΗΣ HITACHI.

#### 5. Αντικατάσταση του καλωδίου παροχής ρεύματος

Αν το καλώδιο παροχής ρεύματος του Εργαλείου πάθει ζημιά, το Εργαλείο πρέπει να επιστραφεί στο Εξουσιοδοτημένο Κέντρο Εξυπηρέτησης Hitachi για να αντικατασταθεί.

#### 6. Λίστα συντήρησης των μερών

##### ΠΡΟΣΟΧΗ

Η επισκευή, η τροποποίηση και ο έλεγχος των Ηλεκτρικών Εργαλείων Hitachi πρέπει να γίνεται από ένα Εξουσιοδοτημένο Κέντρο Σέρβις της Hitachi.

Αυτή η λίστα των Μερών θα είναι χρήσιμη αν παρουσιαστεί μαζί με το εργαλείο στο Εξουσιοδοτημένο Κέντρο Σέρβις της Hitachi όταν ζητάτε επισκευή ή κάποια άλλη συντήρηση.

Κατά τον έλεγχο και τη συντήρηση των ηλεκτρικών εργαλείων, οι κανόνες ασφαλείας και οι κανονισμοί που υπάρχουν σε κάθε χώρα πρέπει να ακολουθούνται.

##### ΤΡΟΠΟΠΟΙΗΣΗ

Τα Ηλεκτρικά Εργαλεία Hitachi βελτιώνονται συνεχώς και τροποποιούνται για να συμπεριλάβουν τις τελευταίες τεχνολογικές προόδους.

Κατά συνέπεια, ορισμένα τμήματα μπορούν να αλλάξουν χωρίς προηγούμενη ειδοποίηση.

##### ΕΓΓΥΗΣΗ

Εγγυώμαστε τα εργαλεία Hitachi Power Tools σύμφωνα με τη νομοθεσία και τους κανονισμούς ανά χώρα. Η παρούσα εγγύηση δεν καλύπτει ελαττώματα ή ζημιές λόγω κακής χρήσης, κακοποίησης ή φυσιολογικής φθοράς. Σε περίπτωση παραπόνων παρακαλούμε αποστείλετε το Power Tool χωρίς να το αποσυναρμολογήσετε μαζί με το ΠΙΣΤΟΠΟΙΗΤΙΚΟ ΕΓΓΥΗΣΗΣ το οποίο βρίσκεται στο τέλος των οδηγιών αυτών, σε Εξουσιοδοτημένο Κέντρο Επισκευής της Hitachi.

##### ΣΗΜΕΙΩΣΗ:

Εξαιτίας του συνεχιζόμενου προγράμματος έρευνας και ανάπτυξης της HITACHI τα τεχνικά χαρακτηριστικά που εδώ αναφέρονται μπορούν να αλλάξουν χωρίς προηγούμενη ειδοποίηση.

#### Πληροφορίες που αφορούν τον εκπεμπόμενο θόρυβο και τη δόνηση

Οι τιμές μετρήθηκαν σύμφωνα με το EN60745 και βρέθηκαν σύμφωνα με το ISO 4871.

Μετρηθείσα τυπική στάθμη ηχητικής ισχύος A: 96 dB (A)

Μετρηθείσα τυπική στάθμη ηχητικής πίεσης A: 85 dB (A)

Αβεβαιότητα ΚρA: 3 dB (A)

Φοράτε προστατευτικά αυτιών.

Συνολικές τιμές δόνησης (διανυσματικό άθροισμα τριαξονικού καλωδίου) που καθορίζονται σύμφωνα με το πρότυπο EN60745.

Κοπή ξύλων:

Τιμή εκπομπής δόνησης **ah, CW** = 9,0 m/s<sup>2</sup>

Αβεβαιότητα K = 1,5 m/s<sup>2</sup>

Κοπή φύλλων μετάλλου:

Τιμή εκπομπής δόνησης **ah, CM** = 13,2 m/s<sup>2</sup>

Αβεβαιότητα K = 1,5 m/s<sup>2</sup>

Η δηλωμένη συνολική τιμή δόνησης έχει μετρηθεί σύμφωνα με μία τυπική μέθοδο δοκιμής και μπορεί να χρησιμοποιηθεί για τη σύγκριση ενός εργαλείου με ένα άλλο.

Μπορεί να χρησιμοποιείται επίσης σε προκαταρκτικές αξιολογήσεις έκθεσης.

##### ΠΡΟΣΟΧΗ

○ Η εκπομπή δόνησης κατά την ουσιαστική χρήση του ηλεκτρικού εργαλείου μπορεί να διαφέρει από τη συνολική δηλωμένη τιμή, ανάλογα με το που και πως χρησιμοποιείται το εργαλείο.

○ Για να αναγνωρίσετε μέτρα ασφαλείας για την προστασία του χειριστή που βασίζονται σε μία εκτίμηση της έκθεσης στις πραγματικές συνθήκες χρήσης (λαμβάνοντας υπόψη όλα τα μέρη του κύκλου λειτουργίας όπως τα διαστήματα που το εργαλείο είναι απενεργοποιημένο και όταν λειτουργεί στο ρελαντί μαζί με το χρόνο διέγερσης).

Πίνακας 1 Λίστα κατάλληλων λεπίδων

Υλικό προς κοπή	Λεπίδα	Αρ. 1	Αρ. 1	Αρ. 11	Αρ. 12,	Αρ. 15	Αρ. 16,	Αρ. 21	Αρ. 22	Αρ. 41	Αρ. 97	123X
		(Μακριά)	(Υπερβολικά Μακρύ)		42		46					
	Ποιότητα υλικού	Πάχος του υλικού (mm)										
Ξυλεία	Γενική Ξυλεία	Κάτω 90	Κάτω 90	10 ~ 55	Κάτω 20			10 ~ 55	5 ~ 40	10 ~ 65		
	Κόντρα πλακέ			5 ~ 30	Κάτω 10			5 ~ 30	3 ~ 20			
Φύλλο σιδήρο	Φύλλο μαλακού ατσάλιού						3 ~ 6	Κάτω 3			2 ~ 5	1,5 ~ 8
	Φύλλο ανοξείδωτου ατσάλιού										1,5 ~ 2,5	
Μη σιδηρούχο μέταλλο	Αλουμίνιο, χαλκός, μπρούτζος						3 ~ 12	Κάτω 3			Κάτω 5	
	Πλαίσιο αλουμινίου						Ύψος μέχρι το 25				Ύψος μέχρι το 25	Ύψος μέχρι το 30
Πλαστικά	Φαινολική ρητίνη, μελαμίνη, ρητίνη, κλπ.						5 ~ 20	Κάτω 6	5 ~ 15	Κάτω 6	5 ~ 15	
	Βινυλοχλωρίδιο, ακρυλική ρητίνη, κλπ.			5 ~ 30	Κάτω 10	5 ~ 20	Κάτω 5	5 ~ 30	3 ~ 20		5 ~ 15	
	Αφρώδης πολυαιθυλένιο, αφρώδης στυρόλη			10 ~ 55	3 ~ 25	5 ~ 25	3 ~ 25	10 ~ 55	3 ~ 40		5 ~ 25	
Πολφός	Χαρτόνι, αυλακωτό χαρτί			10 ~ 55	3 ~ 25			10 ~ 55	3 ~ 40			
	Σκληρή επιφάνεια					3 ~ 25	Κάτω 6				3 ~ 25	
	Ινώδης επιφάνεια						Κάτω 6					

**ΣΗΜΕΙΩΣΗ:**

- Η ελάχιστη ακτίνα κοπής των Αρ. 1 (Μακριά), Αρ. 1 (Υπερβολικά Μακρύ), Αρ. 21, Αρ. 22 και Αρ. 41 λεπίδων είναι 100 mm.

## OGÓLNE WSKAZÓWKI BEZPIECZEŃSTWA DOTYCZĄCE URZĄDZEN ELEKTRYCZNYCH

### ⚠ OSTRZEŻENIE

Należy dokładnie zapoznać się ze wszystkimi ostrzeżeniami i wskazówkami bezpieczeństwa.

Nieprzestrzeganie ostrzeżeń oraz wskazówek bezpieczeństwa może spowodować porażenie prądem elektrycznym, pożar i/lub odniesienie poważnych obrażeń.

Ostrzeżenia i wskazówki bezpieczeństwa powinny być przechowywane do użycia w przyszłości.

Wykorzystywane w treści wskazówek wyrażenie "narzędzie elektryczne" dotyczy narzędzi zasilanych z sieci (przewodowych) lub z baterii (beprzewodowych).

#### 1) Bezpieczeństwo stanowiska pracy

##### a) Miejsce pracy powinno być czyste i dobrze oświetlone.

Brak porządku lub nieodpowiednie oświetlenie miejsca pracy może być przyczyną wypadku.

##### b) Nie należy używać narzędzi elektrycznych w miejscach zagrożonych wybuchem, na przykład w pobliżu łatwopalnych cieczy, gazów lub pyłów.

Pracujące narzędzie elektryczne wytwarza iskry grożące wybuchem.

##### c) Dzieci oraz osoby postronne powinny pozostawać w bezpiecznej odległości od pracującego urządzenia.

Dekonzcentracja może spowodować utratę kontroli nad urządzeniem.

#### 2) Bezpieczeństwo elektryczne

##### a) Wtyczka narzędzia musi pasować do gniazda zasilania.

Nie wolno przerabiać wtyczki.

Narzędzia posiadające uzziemienie nie powinny być używane z wtyczkami przejściowymi.

Przestrzeganie powyższych zaleceń dotyczących wtyczek i gniazdek pozwoli zmniejszyć ryzyko porażenia prądem elektrycznym.

##### b) Należy unikać dotykania jakichkolwiek powierzchni i elementów uziemionych, takich jak rury, grzejniki, kuchenki lub urządzenia chłodnicze.

Ryzyko porażenia prądem elektrycznym jest wyższe, gdy ciało jest uzziemione.

##### c) Nie należy narażać narzędzi elektrycznych na działanie deszczu lub wilgoci.

Obecność wody zwiększa niebezpieczeństwo porażenia prądem elektrycznym.

##### d) Nie należy używać przewodu zasilającego w sposób niezgodny z przeznaczeniem. Nie wolno używać przewodu do przenoszenia lub ciągnięcia urządzenia bądź wyłączania go z prądu.

Przewód powinien znajdować się w bezpiecznej odległości od źródeł ciepła, oleju, ostrych krawędzi lub poruszających się części.

Uszkodzenie lub zapętlenie przewodu zwiększa ryzyko porażenia prądem elektrycznym.

##### e) W przypadku używania narzędzia elektrycznego na wolnym powietrzu należy korzystać z przedłużaczy przeznaczonych do takiego zastosowania.

Używanie odpowiednich przedłużaczy zmniejsza ryzyko porażenia prądem elektrycznym.

##### f) W przypadku korzystania z narzędzia w miejscu o dużej wilgotności należy zawsze używać wyłącznika różnicowoprądowego.

Korzystanie z takiego wyłącznika zmniejsza ryzyko porażenia prądem elektrycznym.

#### 3) Bezpieczeństwo osobiste

##### a) Podczas korzystania z narzędzia elektrycznego należy zawsze koncentrować się na wykonywanej pracy i postępować zgodnie z zasadami zdrowego rozsądku.

Narzędzia elektryczne nie powinny być obsługiwane przez osoby zmęczone lub znajdujące się pod wpływem substancji odurzających, alkoholu bądź leków.

Chwila nieuwagi podczas obsługi narzędzia elektrycznego może spowodować odniesienie poważnych obrażeń.

##### b) Zawsze używać odpowiedniego osobistego wyposażenia ochronnego. Zawsze nosić odpowiednie okulary ochronne.

Stosowanie w odpowiednich warunkach wyposażenie zabezpieczające, takie jak maska przeciwpyłowa, obuwie antypoślizgowe, kask lub nauszki zmniejsza ryzyko odniesienia obrażeń ciała.

##### c) Uniemożliwić nieoczekiwane uruchomienie narzędzia. Przed podłączeniem narzędzia do gniazda zasilania i/lub zestawu baterii, a także przed podniesieniem lub przeniesieniem go, należy upewnić się, że wyłącznik znajduje się w położeniu wyłączenia.

Ze względów bezpieczeństwa nie należy przenosić narzędzi elektrycznych, trzymając palec na wyłączniku, ani podłączając do zasilania urządzeń, których wyłącznik znajduje się w położeniu włączenia.

##### d) Przed włączeniem usunąć wszystkie klucze regulacyjne.

Pozostawienie klucza regulacyjnego połączonego z częścią obrotową narzędzia może spowodować odniesienie obrażeń.

##### e) Nie sięgać zbyt daleko. Należy zawsze stać stabilnie, zachowując równowagę.

Zapewnia to lepsze panowanie nad narzędziem w nieoczekiwanych sytuacjach.

##### f) Należy nosić odpowiednią odzież roboczą. Nie nosić luźnych ubrań lub biżuterii. Trzymać włosy, odzież i rękawice w bezpiecznej odległości od ruchomych części urządzenia.

Luźne ubrania, biżuteria lub długie włosy mogą zostać wciągnięte przez ruchome części narzędzia.

##### g) Jeżeli wraz z narzędziem dostarczone zostało wyposażenie służące do odprowadzania pyłu, należy pamiętać o jego właściwym podłączeniu i używaniu.

Właściwe zbieranie i odprowadzanie pyłu zmniejsza zagrożenia związane z jego obecnością.

#### 4) Obsługa i konserwacja narzędzi elektrycznych

##### a) Nie używać narzędzia elektrycznego ze zbyt dużą siłą. Należy stosować narzędzie odpowiednie dla wykonywanej pracy.

Narzędzie przeznaczone do określonej pracy wykona ją lepiej i w sposób bardziej bezpieczny, pracując z zalecaną prędkością.

##### b) Nie należy używać narzędzia, którego wyłącznik jest uszkodzony.

Każde urządzenie, które nie może być właściwie włączane i wyłączane, stanowi zagrożenie i musi zostać naprawione.

##### c) Należy zawsze odłączyć urządzenie z sieci zasilania i/lub baterii przed przystąpieniem do jakichkolwiek modyfikacji, wymiany akcesoriów itp. oraz kiedy urządzenie nie będzie używane przez dłuższy czas.

Powyższe środki mają na celu wyeliminowanie ryzyka nieoczekiwanego uruchomienia urządzenia.

##### d) Nieużywane narzędzia elektryczne powinny być przechowywane w miejscu niedostępnym dla dzieci oraz osób, które nie znają zasad ich obsługi lub niniejszych zaleceń.

Korzystanie z narzędzi elektrycznych przez osoby, które nie zostały przeszkolone, może stanowić zagrożenie.

##### e) Należy dbać o odpowiednią konserwację narzędzi elektrycznych. Przed rozpoczęciem pracy należy sprawdzić, czy ruchome części urządzenia nie są wygięte, uszkodzone lub pęknięte i czy nie występują jakiegokolwiek inne okoliczności, które mogłyby uniemożliwić bezpieczną pracę urządzenia.



W razie uszkodzenia przed kolejnym użyciem narzędzie musi zostać naprawione.

Wiele wypadków następuje z powodu nieprawidłowej konserwacji narzędzi elektrycznych.

- f) **Narzędzia tnące powinny być zawsze ostre i czyste.**  
Narzędzia tnące powinny być utrzymywane w odpowiednim stanie, a ich krawędzie muszą być odpowiednio ostre - zmniejsza to ryzyko wygięcia i ułatwia obsługę narzędzia.
- g) **Należy zawsze obsługiwać narzędzie, jego akcesoria takie jak wiertła itp. w sposób zgodny z zaleceniami niniejszej instrukcji, biorąc pod uwagę warunki robocze oraz rodzaj wykonywanej pracy.**  
Używanie narzędzia do celów niezgodnych z jego przeznaczeniem może spowodować niebezpieczeństwo.
- 5) **Serwis**
- a) **Narzędzia elektryczne mogą być naprawiane wyłącznie przez uprawnionych techników serwisowych, przy zastosowaniu oryginalnych części zamiennych.**  
Zapewnia to utrzymanie bezpieczeństwa obsługi urządzenia.

## UWAGA

Dzieci i osoby niepełnosprawne muszą pozostawać w bezpiecznej odległości od narzędzia.

Nie używano narzędzia elektryczne powinny być przechowywane w miejscu niedostępnym dla dzieci i osób niepełnosprawnych.

## SRODKI OSTROŻNOŚCI PRZY PRACY Z WYRZYNARKĄ

Wyrzynarka wyposażona jest w silnik o dużej mocy. Jeżeli urządzenie pracuje ciągle z małą prędkością, obciążenie silnika jest większe, co może spowodować jego uszkodzenie. Należy zawsze posługiwać się urządzeniem w ten sposób, aby ostrze nie mogło ulec zakleszczeniu w materiale. Należy zawsze odpowiednio dostosować prędkość pracy ostrza, aby zapewnić regularne cięcie.

## DANE TECHNICZNE

Napięcie (w zależności od miejsca)*	(110 V, 115 V, 120 V, 127 V, 220 V, 230 V, 240 V) ~
Moc pobierana*	705 W
Maks. głębokość cięcia	Drewno 90 mm Stal miękka 8 mm
Prędkość obrotowa bez obciążenia	850 – 3000 min <sup>-1</sup>
Udar	20 mm
Min. kąt cięcia	25 mm
Waga (bez kabla)	2,2 kg

\*Sprawdź nazwę produktu, jako że ulega ona zmianie w zależności od miejsca zakupu.

## WYPOSAŻENIE STANDARDOWE

(1) Ostrza (nr 41)..... 1  
Patrz wskazówki dotyczące wykorzystania ostrzy w Tabeli 1.

(2) Klucz sześciokątny..... 1  
Wyposażenie standardowe może ulec zmianie bez uprzedzenia.

Należy sprawdzić standardowe akcesoria produktu, ponieważ zależą one od regionu.

## MOŻLIWE WYPOSAŻENIE DODATKOWE ..... Sprzedawane oddzielnie

(1) Różne rodzaje ostrzy  
Patrz wskazówki dotyczące wykorzystania ostrzy w Tabeli 1.

(2) Prowadnica  
(3) Element dolny podstawy  
(4) Podstawa stołu roboczego (Model TR12-B)

(5) Osłona zabezpieczająca przed odpryskami  
(6) Adapter zbierania pyłu

Wyposażenie standardowe może ulec zmianie bez uprzedzenia.

## ZASTOSOWANIE

- Cięcie i wyrzynanie różnego rodzaju surowców drewnianych
- Cięcie płyt ze stali miękkiej, płyt aluminiowych i płyt miedzianych
- Cięcie żywic syntetycznych, takich jak żywica fenolowa i chlorek winylu
- Cięcie cienkich i miękkich materiałów budowlanych
- Cięcie płyt ze stali nierdzewnej (ostrza nr 97)

## PRZED UŻYCIEM

### 1. Źródło mocy

Upewnij się, że źródło mocy jest zgodne z wymogami mocy zaznaczonymi przy nazwie produktu.

### 2. Przełącznik

Upewnij się, że przełącznik jest wyłączony (pozycja OFF). Jeśli wtyczka jest włączona do prądu podczas gdy przełącznik jest włączony (pozycja ON), narzędzie zacznie działać natychmiast, co może spowodować poważny wypadek.

### 3. Przedłużacz

Kiedy miejsce pracy znajduje się daleko od źródła prądu, użyj przedłużacza o wystarczającym przekroju. Przedłużacz powinien być tak krótki jak tylko jest to możliwe.

#### 4. Pył powstający podczas pracy

*Pył powstający podczas pracy z urządzeniem może być szkodliwy dla zdrowia użytkownika. Należy zastosować jeden z zalecanych poniżej środków ochronnych.*

- a) Nosić maskę przeciwpyłową
- b) Używać zewnętrznego urządzenia służącego do odprowadzania pyłu

Korzystając z zewnętrznego systemu usuwania pyłu, należy połączyć złączkę z wężem zewnętrznego systemu usuwania pyłu.

#### 5. Wymiana ostrza

- (1) Przesunąć dźwignię do góry aż do oporu. (Rys 1-I)
- (2) Wyjąć założone ostrze
- (3) Włożyć nowe ostrze tak, aby doszło do końca uchwytu. (Rys. 1-II)

(4) Zamknąć dźwignię. (Rys. 1-III)

#### UWAGA

- Przed wymianą ostrza należy WYŁĄCZYĆ urządzenie i wyjąć wtyczkę z gniazdka.
- Nie otwierać dźwigni, kiedy trzpień się porusza.

#### WSKAZÓWKA:

- Należy upewnić się, że występy ostrza odpowiadają zaczepom uchwytu i są właściwie zamocowane. (Rys. 2)
- Upewnić się, że ostrze znajduje się między wyłobieniami wałka. (Rys. 3)

#### 6. Regulacja prędkości roboczej ostrza

Wyrzynarka wyposażona jest w elektroniczny układ sterujący, umożliwiający ciągłą regulację prędkości. Aby zmienić prędkość, należy przekręcić pokrętło pokazane na Rys. 4. Kiedy pokrętło ustawione jest w położeniu „1”, wyrzynarka pracuje z najmniejszą prędkością (850 min<sup>-1</sup>). Położenie „5” odpowiada prędkości maksymalnej (3000 min<sup>-1</sup>). Aby zapewnić optymalną pracę urządzenia, należy dostosować prędkość do obrabianego materiału.

#### UWAGA

Przy niskiej prędkości (ustawienie pokrętła: 1 lub 2) nie należy ciąć drewna o grubości przekraczającej 10 mm lub metalu o grubości ponad 1 mm.

#### 7. Regulacja ruchu wahadłowego

- (1) Wyrzynarka działa ruchem wahadłowym, co oznacza, że ostrze przesuwa się do przodu i do tyłu, ale także w górę i w dół. W celu wyłączenia ruchu wahadłowego należy zmienić ustawienie pokrętła pokazanego na Rys. 5 do położenia „0” (ostrze będzie wówczas poruszać się tylko w górę i w dół). Intensywność ruchu wahadłowego może również być regulowana w 4 krokach zakresie od „0” do „III”.
- (2) W przypadku materiałów o dużej twardości, takich jak np. płyta stalowa, należy zmniejszyć intensywność ruchu wahadłowego. W przypadku materiałów miękkich, takich jak drewno, plastik itd., należy zwiększyć intensywność ruchu wahadłowego, aby zapewnić optymalną wydajność pracy. W przypadku cięcia bardzo precyzyjnego należy zmniejszyć intensywność ruchu wahadłowego.

#### 8. Cięcie płyt ze stali nierdzewnej

Wyrzynarka może służyć do cięcia płyt ze stali nierdzewnej pod warunkiem korzystania z ostrzy nr 97. Przed przystąpieniem do pracy należy dokładnie zapoznać się ze wskazówkami zamieszczonymi w rozdziale „Cięcie płyt ze stali nierdzewnej”.

#### 9. Osłona zabezpieczająca przed odpryskami

Przy cięciu materiałów drewnianych należy założyć osłonę zabezpieczającą, aby ograniczyć odpryskiwanie odłamków.

Osłona powinna zostać włożona w szczelinę w podstawie urządzenia i dociśnięta do końca. (patrz Rys. 6)

#### 10. Element dolny podstawy

Użycie dolnego elementu podstawy (wykonanego ze stali nierdzewnej) umożliwi zmniejszenie ścierania podstawy aluminiowej, w szczególności w przypadku cięcia metali.

Wykorzystanie elementu dolnego (wykonanego z żywicy) zapobiega zarysowaniu obrabianej powierzchni. Element ten powinien zostać przymocowany do dolnej części podstawy za pomocą 4 śrub.

## CIĘCIE

#### UWAGA

- W celu uniknięcia obluźowania, uszkodzenia lub zbyt poważnego zużycia ostrza urządzenia, należy upewnić się, że podczas piłowania obrabiany przedmiot jest odpowiednio przymocowany do płyty roboczej.

#### 1. Cięcie w linii prostej

W przypadku cięcia w linii prostej należy najpierw narysować linię cięcia na obrabianym materiale, a następnie prowadzić ostrze po tej linii. Użycie specjalnej prowadnicy (sprzedawanej osobno) umożliwi bardzo dokładne cięcie wzdłuż linii prostej.

- (1) Poluzować przymocowaną do podstawy śrubę sześciokątną. (Rys. 7)
- (2) Przesunąć podstawę do końca w przód (Rys. 8) i dokręcić śrubę.
- (3) Zamocować prowadnicę, przeprowadzając ją przez służący do mocowania otwór w podstawie i dokręcić śrubę M5. (Rys. 9)
- (4) Ustawić ruch wahadłowy na „0”.

#### UWAGA:

Aby zapewnić dokładne cięcie z użyciem prowadnicy (Rys. 9), należy zawsze ustawić ruch wahadłowy na „0”.

#### 2. Cięcie linii krzywych

W przypadku wycinania niewielkich kształtów łukowych, należy odpowiednio zmniejszyć prędkość pracy urządzenia. Jeżeli będzie ono prowadzone zbyt szybko, ostrze może się złamać.

#### 3. Wycinanie koła lub dużego łuku

Prowadnica może zostać wykorzystana także w przypadku wycinania kształtów kołowych.

Po przymocowaniu prowadnicy w sposób opisany powyżej należy przeprowadzić śrubę lub gwóźdź przez otwór w prowadnicy oraz materiał, a następnie użyć go jako osi środkowej promienia cięcia. (Rys. 10)

#### UWAGA:

Przy cięciu kołowym ostrze musi być prowadzone mniej więcej pionowo w stosunku do dolnej powierzchni podstawy.

#### 4. Cięcie materiałów z metalu

- (1) Ustawić pokrętło regulacji prędkości w pozycji pomiędzy „3” i „4”.
- (2) Ustawić ruch wahadłowy na „0” lub „I”.
- (3) Należy zawsze użyć odpowiedniego płynu obróbkowego (oleju wrzecionowego, wody z mydłem itp.). Jeżeli płyn obróbkowy nie jest dostępny, należy nasmarować tylną powierzchnię obrabianego materiału.

**5. Wyrzynanie**

(1) W drewnie

Należy prowadzić ostrze zgodnie ze słojami drewna i ciąć aż do chwili, kiedy w środku elementu pojawi się prześwit. (Rys. 11)

(2) W innych materiałach

W przypadku wycinania otworu w materiale innym niż drewno należy najpierw wywiercić otwór wiertarką lub urządzeniem podobnego rodzaju, a następnie zacząć wycinanie od wykonanego otworu.

**6. Cięcie kątowe**

W przypadku cięcia kąтового podstawa urządzenia może zostać odchylna w obie strony o 45°. (Rys. 12)

(1) Posługując się dostarczonym kluczem sześciokątnym, poluzować śrubę mocującą podstawy i przesunąć podstawę całkowicie do przodu. (Rys. 7, 8)

(2) Ustawić podziałkę (od 0 stopni do 45 stopni, w krokach co 15 stopni) elementu półokrągłego podstawy wg znaku [▽] na pokrywie przekładni. (Rys. 13)

(3) Ponownie dokręcić śrubę M5. (Rys. 7)

(4) Ustawić ruch wahadłowy na „0”.

**UWAGA:**

Cięcie kątowe nie może zostać wykonane, kiedy zamocowana jest odpylacz.

**POŁĄCZENIE Z ODKURZACZEM**

Urządzenie może zostać połączone z odkurzaczem (sprzedawanym oddzielnie) przez odpylacz i łącznik (sprzedawany oddzielnie). Umożliwia to usunięcie większości pyłu.

(1) Wyjąć przymocowany do podstawy klucz sześciokątny.

(2) Przesunąć podstawę do końca w przód. (Rys. 7, 8)

(3) Przymocować odpylacz za pomocą łącznika. (Rys. 14)

(4) Połączyć łącznik z końcówką odkurzacza. (Rys. 14)

(5) Włożyć odpylacz do tylnego otworu w podstawie aż do momentu, kiedy hak zaczepi o karb. (Rys. 15)

(6) Wcisnąć hak, aby odzepić odpylacz.

**UWAGA:**

Jeżeli jest taka możliwość, należy dodatkowo założyć maskę przeciwpyłową.

**CIĘCIE PŁYT ZE STALI NIERDZEWNEJ****UWAGA**

W celu uniknięcia obluźowania, uszkodzenia lub zbyt poważnego zużycia ostrza urządzenia, należy upewnić się, że podczas piłowania obrabiany przedmiot jest odpowiednio przymocowany do płyty roboczej.

W przypadku cięcia płyt ze stali nierdzewnej urządzenie powinno być wyregulowane w następujący sposób:

**1. Regulacja prędkości**

Ostrze	Grubość materiału	Podziałka cyfrowa
Nr 97	1,5 – 2,5 mm	Położenie pośrednie pomiędzy „2” a „3”

**WSKAZÓWKA:**

Odczyt na podziałce służy jedynie w celu orientacji. Im większa prędkość, tym szybciej materiał jest cięty. Jednakże przy wyższej prędkości ostrze prędzej ulega zużyciu.

Jeżeli prędkość jest zbyt niska, cięcie będzie wymagać więcej czasu ale zużycie ostrza będzie mniejsze. Należy ustawić prędkość w zależności od własnych wymagań.

**2. Ustawienie ruchu wahadłowego na „0”****UWAGA**

○ W celu zapobieżenia zużyciu ostrza podczas cięcia należy używać płynu obróbkowego (na bazie oleju).

**WYBÓR OSTRZA****○ Akcesoria**

Aby zapewnić maksymalną wydajność pracy urządzenia, niezwykle ważny jest wybór ostrza najlepiej odpowiadającego rodzajowi i grubości ciętego materiału. W zestawie jako akcesoria standardowe dostarczane są trzy rodzaje ostrzy. Numer ostrza jest wygrawerowany na każdym z nich w pobliżu końcówki służącej do zamontowania.

Należy wybrać odpowiednie ostrze zgodnie z informacjami podanymi w Tabeli 1.

**PRZYMOCOWANIE KLUCZA SZEŚCIOKĄTNEGO**

Klucz sześciokątny może zostać przymocowany przy podstawie. (patrz Rys. 16)

**KONSERWACJA I INSPEKCJA****1. Kontrola stanu ostrza**

Używanie ostrza stępionego lub uszkodzonego powoduje zmniejszenie wydajności pracy urządzenia i może doprowadzić do przeciążenia silnika. Ostrze powinno zostać wymienione na nowe, kiedy tylko zostanie stwierdzone, że jest stępiene.

**2. Sprawdzanie śrub mocujących**

Regularnie sprawdzaj wszystkie mocujące śruby i upewnij się, że są mocno przykręcone. Jeśli któraś z nich się obluźuje, natychmiast ją przykręć. Zaniedbanie tego może spowodować poważne zagrożenie.

**3. Konserwacja silnika**

Wirmik silnika jest sercem narzędzia.

Zadbaj, by wirnik nie został uszkodzony i nie zawilgotniał lub pokrył się olejem.

**4. Kontrola stanu szczołek węglowych**

W celu zapewnienia pełnego bezpieczeństwa użytkownika i ochrony przed porażeniem prądem elektrycznym, kontrola i wymiana szczołek węglowych w tym urządzeniu mogą być przeprowadzane WYŁĄCZNIE przez Autoryzowany Punkt Serwisowy Hitachi.

**5. Wymiana przewodu zasilającego**

Jeżeli przewód zasilający urządzenia został uszkodzony, musi ono zostać przekazane do Autoryzowanego Punktu Serwisowego Hitachi w celu wymiany przewodu.

**6. Lista części zamiennych****UWAGA**

Naprawa, modyfikacje i przeglądy narzędzi elektrycznych Hitachi musi być wykonywane przez Autoryzowane Centrum Obsługi Hitachi.

Ta lista części będzie przydatna jeśli zostanie wręczona wraz z narzędziem, gdy zgłosimy się do naprawy lub przeglądu w Autoryzowanym Centrum Obsługi Hitachi. Podczas użytkowania i konserwacji narzędzi elektrycznych muszą być przestrzegane przepisy i standardy bezpieczeństwa.

## MODYFIKACJE

Narzędzia elektryczne Hitachi są ciągle ulepszone i modyfikowane w celu wprowadzania najnowszych osiągnięć nauki i techniki.

W związku z tym pewne części mogą ulec zmianom bez uprzedzenia.

---

## GWARANCJA

---

Gwarancja na elektronarzędzia Hitachi jest udzielana z uwzględnieniem praw statutowych i przepisów krajowych. Gwarancja nie obejmuje wad i uszkodzeń powstałych w wyniku niewłaściwego użytkowania lub wynikających z normalnego zużycia. W wypadku reklamacji należy dostarczyć kompletne elektronarzędzie do autoryzowanego centrum serwisowego Hitachi wraz z KARTĄ GWARANCYJNĄ znajdującą się na końcu instrukcji obsługi.

---

## WSKAZÓWKA:

---

W związku z prowadzonym przez Hitachi programem badań i rozwoju, specyfikacje te mogą się zmienić w każdej chwili bez uprzedzenia.

---

## Informacja dotycząca poziomu hałasu i wibracji

Mierzone wartości było określone według EN60745 i zadeklarowane zgodnie z ISO 4871.

Zmierzony poziom dźwięku A: 96 dB (A)

Zmierzone ciśnienie akustyczne A: 85 dB (A)

Niepewność KpA: 3 dB (A)

Noś słuchawki ochronne.

Wartość całkowita wibracji (trójosiowa suma wektorowa), określona zgodnie z postanowieniami normy EN60745.

Cięcie drewna:

wartość emisji wibracji **a<sub>h</sub>**, **CW** = 9,0 m/s<sup>2</sup>

Niepewność K = 1,5 m/s<sup>2</sup>

Cięcie blach:

wartość emisji wibracji **a<sub>h</sub>**, **CM** = 13,2 m/s<sup>2</sup>

Niepewność K = 1,5 m/s<sup>2</sup>

---

Zadeklarowana łączna wartość wibracji została zmierzona zgodnie ze standardową metodą testową i może być wykorzystana do porównania narzędzi.

Może być także wykorzystana do wstępnej oceny ekspozycji.

## OSTRZEŻENIE

- Emisja wibracji podczas pracy narzędzia elektrycznego może różnić się od zadeklarowanej łącznej wartości w zależności od sposobu wykorzystywania narzędzia.
- Aby określić środki bezpieczeństwa wymagane do ochrony operatora zgodnie z szacowaną wartością narażenia na zagrożenie w zależności od rzeczywistych warunków użytkowania (uwzględniając wszystkie etapy cyklu roboczego, a także przerwy w pracy urządzenia oraz praca w trybie gotowości).

Tabela 1 Lista odpowiednich ostrzy

Materiał do cięcia	Ostrze	NR 1 (Długie)	NR 1 (Super długie)	NR 11	NR 12, 42	NR 15	NR 16, 46	NR 21	NR 22	NR 41	NR 97	123X
		Grubość materiału (mm)										
Drewno	Ogólne	Poniżej 90	Poniżej 90	10 ~ 55	Poniżej 20			10 ~ 55	5 ~ 40	10 ~ 65		
	Sklejka			5 ~ 30	Poniżej 10			5 ~ 30	3 ~ 20			
Płyta żelazna	Płyta ze stali miękkiej					3 ~ 6	Poniżej 3				2 ~ 5	1,5 ~ 8
	Płyta ze stali nierdzewnej										1,5 ~ 2,5	
Metale nieżelazne	Aluminium miedź, mosiądz					3 ~ 12	Poniżej 3				Poniżej 5	
	Rama aluminiowa					Wysokość do 25					Wysokość do 25	Wysokość do 30
Tworzywa sztuczne	Żywica fenolowa, melamina, żywice itd.					5 ~ 20	Poniżej 6	5 ~ 15	Poniżej 6		5 ~ 15	
	Chlorek winylu, żywica akrylowa itp.			5 ~ 30	Poniżej 10	5 ~ 20	Poniżej 5	5 ~ 30	3 ~ 20		5 ~ 15	
	Polietylen piankowy, styropian piankowy			10 ~ 55	3 ~ 25	5 ~ 25	3 ~ 25	10 ~ 55	3 ~ 40		5 ~ 25	
Masy włóknis	Karton, papier falisty			10 ~ 55	3 ~ 25			10 ~ 55	3 ~ 40			
	Twarda płyta pilśniowa					3 ~ 25	Poniżej 6				3 ~ 25	
	Płyta pilśniowa						Poniżej 6					

**UWAGA**

○ Minimalny promień cięcia dla ostrzy o nr 1 (Długie), nr 1 (Super długie), nr 21, nr 22 i nr 41 wynosi 100 mm.

## SZERSZÁMGÉPEKRE VONATKOZÓ ÁLTALÁNOS BIZTONSÁGI FIGYELMETTÉSEK

### ⚠ FIGYELEM

Olvasson el minden biztonsági figyelmeztetést és minden utasítást.

*A figyelmeztetések és utasítások be nem tartása áramütést, tüzet és/vagy súlyos sérülést eredményezhet.*

Őrizzen meg minden figyelmeztetést és utasítást a jövőbeni hivatkozás érdekében.

*A "szerszámgép" kifejezés a figyelmeztetésekben a hálózatról működő (vezetékes) vagy akkumulátorral működő (vezeték nélküli) szerszámgép-re vonatkozik.*

#### 1) Munkaterületi biztonság

a) Tartsa a munkaterületet tisztán és jól megvilágítva.

*A telezsúfolt vagy sötét területek vonzzák a baleseteket.*

b) Ne üzemeltesse a szerszámgépet robbanásveszélyes atmoszférában, mint például gyúlékony folyadékok, gázok vagy por jelenlétében.

*A szerszámgépek szikrákat keltenek, amelyek meggyújthatják a port vagy gőzöket.*

c) Tartsa távol a gyermekeket és körülállókát, miközben a szerszámgépet üzemelteti.

*A figyelemelvonás a kontroll elvesztését okozhatja.*

#### 2) Érintésvédelem

a) A szerszámgép dugaszoknak meg kell felelniük az aljzatnak.

*Soha, semmilyen módon ne módosítsa a dugaszt.*

*Ne használjon semmilyen adapter dugaszt földelt szerszámgépekkel.*

*A nem módosított dugaszok és a megfelelő aljzatok csökkentik az áramütés kockázatát.*

b) Kerülje a test érintkezését földelt felületekkel, mint például csövekkel, radiátorokkal, tűzhelyekkel és hűtőszekrényekkel.

*Az áramütés kockázata megnövekszik, ha a teste földelve van.*

c) Ne tegye ki a szerszámgépeket esőnek vagy nedves körülményeknek.

*A szerszámgépbe kerülő víz növeli az áramütés kockázatát.*

d) Ne rongálja meg a vezetéket. Soha ne használja a vezetéket a szerszámgép szállítására, húzására vagy kihúzására.

*Tartsa távol a vezetéket a hőtől, olajtól, éles szegélyektől vagy mozgó alkatrészekről.*

*A sérült vagy összekuszálódott vezetékek növelik az áramütés kockázatát.*

e) Szerszámgép szabadban történő üzemeltetése esetén használjon szabadtéri használatra alkalmas hosszabbító kábelt.

*A szabadtéri használatra alkalmas kábel használata csökkenti az áramütés kockázatát.*

f) Ha elkerülhetetlen a szerszámgép nyirkos helyen történő használata, használjon maradékáram-készülékkel (RCD) védett táplálást.

*Az RCD használata csökkenti az áramütés kockázatát.*

#### 3) Személyi biztonság

a) Álljon készenlétben, figyelje, hogy mit tesz, és használja a józan esztét a szerszámgép üzemeltetésekor.

*Ne használja a szerszámgépet fáradtan, kábítószert, alkohol vagy gyógyszer befolyása alatt.*

*A szerszámgépek üzemeltetése közben egy pillanatra figyelmen kívül hagyva súlyos személyi sérülést eredményezhet.*

b) Használjon személyi védőfelszerelést. Mindig viseljen védőszemüveget.

*A megfelelő körülmények esetén használt védőfelszerelés, mint például a porálarc, nem csúszó biztonsági cipő, kemény sisak, vagy hallásvédő csökkenti a személyi sérüléseket.*

c) Előzze meg a véletlen elindítást. Győződjön meg arról, hogy a kapcsoló a KI helyzetben van, mielőtt csatlakoztatja az áramforráshoz és/vagy az akkumulátorcsomaghoz, amikor felveszi vagy szállítja a szerszámot.

*A szerszámgépek szállítása úgy, hogy az ujj a kapcsolón van vagy a bekapcsolt helyzetű szerszámgépek áram alá helyezése vonzza a baleseteket.*

d) Távolítson el minden állítókulcsot vagy csavarkulcsot, mielőtt bekapcsolja a szerszámgépet.

*A szerszámgép forgó részéhez csatlakoztatva hagyott csavarkulcs vagy kulcs személyi sérülést eredményezhet.*

e) Ne nyúljon át. Mindenkor álljon stabilan, és őrizz meg egyensúlyát.

*Ez lehetővé teszi a szerszámgép jobb ellenőrzését áratlan helyzetekben.*

f) Őltözzön megfelelően. Ne viseljen laza ruházatot vagy ékszert. Tartsa távol a haját, ruházatát és kesztyűjét a mozgó részekről.

*A laza ruházat, ékszer vagy hosszú haj beakadhat a mozgó részekbe.*

g) Ha vannak rendelkezésre bocsátott eszközök a porleszívó és gyűjtő létesítmények csatlakoztatásához, gondoskodjon arról, hogy ezek csatlakoztatva és megfelelően használva legyenek.

*A porgyűjtő használata csökkentheti a porhoz kapcsolódó veszélyeket.*

#### 4) A szerszámgép használata és ápolása

a) Ne erőltesse a szerszámgépet. Használjon az alkalmazásához megfelelő szerszámgépet.

*A megfelelő szerszámgép jobban és biztonságosabban végzi el a feladatot azon a sebességen, amelyre azt tervezték.*

b) Ne használja a szerszámgépet, ha a kapcsoló nem kapcsolja azt be és ki.

*Az a szerszámgép, amely a kapcsolóval nem vezérelhető, veszélyes és meg kell javítani.*

c) Húzza ki a dugaszt az áramforrásból és/vagy az akkumulátorcsomagot a szerszámgépéből, mielőtt bármilyen beállítást végez, tartozékokat cserél vagy tárolja a szerszámgépeket.

*Az ilyen megelőző biztonsági intézkedések csökkentik a szerszámgép véletlen beindulásának kockázatát.*

d) A használaton kívüli szerszámgépét tárolja úgy, hogy gyermekek ne érhesék el, és ne engedje meg, hogy a szerszámgépet vagy ezeket az utasításokat nem ismerő személyek üzemeltessék a szerszámgépet.

*Képzetlen felhasználók kezében a szerszámgépek veszélyesek.*

e) A szerszámgépek karbantartása. Ellenőrizze a helytelen beállítás, a mozgó részek elakadása, alkatrészek törése és minden olyan körülmény szempontjából, amelyek befolyásolhatják a szerszám működését.

*Ha sérült, használat előtt javítsa meg a szerszámot. Sok balesetet a rosszul karbantartott szerszámgépek okoznak.*

f) A vágószerszámokat tartsa élesen és tisztán.

*Az éles vágóélekkel rendelkező, megfelelően karbantartott vágószerszámok kevésbé valószínűen akadnak el és könnyebben kezelhetők.*

- g) A szerszám gép tartozékait és betétkéseit, stb. használja ezeknek az utasításoknak megfelelően, figyelembe véve a munkakörülményeket és a végzendő munkát.

A szerszám gép olyan műveletekre történő használata, amelyek különböznek a szándékoltaktól, veszélyes helyzetet eredményezhet.

#### 5) Szerviz

- a) A szerszám gépét képesített javító személlyel szervizeltesse, csak azonos cserealkatrészek használatával.

Ez biztosítja, hogy a szerszám gép biztonsága megmaradjon.

#### VIGYÁZAT

Tartsa távol a gyermekeket és beteg személyeket.

Amikor nincs használatban, a szerszámokat úgy kell tárolni, hogy gyermekek és beteg személyek ne érhessek el.

#### MŰSZAKI ADATOK

Feszültség (terület szerint)*	(110 V, 115 V, 120 V, 127 V, 220 V, 230 V, 240 V) $\sim$
Névleges teljesítményfelvétel*	705 W
Maximális vágási mélység	Fa 90 mm Lágyacél 8 mm
Üresjárat fordulatszám	850 – 3000 perc <sup>-1</sup>
Vágási hossz	20 mm
Minimális vágási sugár	25 mm
Súly (tápkábel nélkül)	2,2 kg

\* Ne felejtse el ellenőrizni a típus táblán feltüntetett adatokat, mivel ezek eladási területenként változnak!

#### STANDARD TARTOZÉKOK

- (1) Fűrészlapok (41 sz.) ..... 1  
A fűrészlapok használatát illetően lásd az **1. táblázatot**.  
(2) Hatszögletű dugókulcs ..... 1  
A standard tartozékok előzetes tájékoztatás nélkül változhatnak.

Ne felejtse ellenőrizni a termék szabványos kiegészítőit, mert azok térségenként eltérhetnek.

#### TETSZÉS SZERINT VÁLASZTHATÓ TARTOZÉKOK ... Külön megrendelésre

- (1) Különféle típusú fűrészlapok  
A fűrészlapok használatát illetően lásd az **1. táblázatot**.  
(2) Vezetőelem  
(3) Talp  
(4) Munkapadra szerelhető állvány (TR12-B modell)  
(5) Forgácvédő pajzs  
(6) Porgyújtó-adapter

A tetszés szerint választható tartozékok előzetes bejelentés nélkül bármikor változhatnak.

#### ALKALMAZÁSOK

- Különféle fűrészárú vágása és belső nyílás kivágása
- Lágyacél, alumínium és rézlemezek vágása
- Műgyanták, például fenolgyanta és vinilklorid vágása
- Vékony és lágy építőanyagok vágása
- Rozsdamentes acéllemezek vágása (a 97 sz. fűrészlappal)

#### A SZÚRÓFŰRÉSZ HASZNÁLATÁVAL KAPCSOLATOS ÖVINTÉZKEDÉSEK

Ez a szúrófűrész nagyteljesítményű motorral működik. Ha a gépet folyamatosan alacsony fordulatszámra működteti, plusz terhelés jut a motorra, aminek következtében az beragadhat. A szerszám gép használata közben mindig ügyelni kell arra, nehogy a fűrészlap beakadjon az anyagba. A fűrészlap sebességét mindig úgy állítsa be, hogy biztosított legyen a sima, egyenletes vágás.

#### AZ ÜZEMBEHELYEZÉS ELŐTTI TENNIVALÓK

##### 1. Áramforrás

Ügyeljen rá, hogy a készülék adattábláján feltüntetett feszültség értéke megegyezzen az alkalmazni kívánt hálózati feszültséggel.

##### 2. Hálózati kapcsoló

Ügyeljen rá, hogy a hálózati kapcsoló KI állásba legyen kapcsolva. Ha a csatlakozódugót úgy csatlakoztatja a dugaszolóaljzatba, hogy közben a hálózati kapcsoló BE állásban van, a kéziszerszám azonnal működésbe lép, ami súlyos balesetet idézhet elő.

##### 3. Hosszabbító vezeték

Ha a munkaterület az áramforrástól távol található, akkor egy megfelelő keresztmetszetű és teljesítményű hosszabbító vezetékét kell alkalmazni.

##### 4. Működés során keletkezett por

A normál működés során keletkezett por károsan befolyásolhatja a kezelő egészségét. A következők valamelyike javasolt.

##### a) Porálarc viselése

##### b) Külső porgyújtó berendezés használata

A külső porgyújtó felszerelés használata közben csatlakoztassa az adaptert és a külső porgyújtó alkatrészt csövét.

##### 5. A fűrészlapok cseréje

- (1) Nyissa fel a kart ütközésig. (1-I. ábra)  
(2) Vegye ki a gépbe szerelt fűrészlapot.

- (3) Illesszen be egy új fűrészlapot, ütközésig betolva azt a foglatatba. (1-II. ábra)  
(4) Csukja le a kart. (1-III. ábra)

## FIGYELMEZTETÉS

- A fűrészlapok cseréjekor feltétlenül kapcsolja KI a hálózati kapcsolót és húzza ki a gép dugaszát a hálózati aljzatból.
- A dugattyú mozgásakor a kart nem szabad felnyitni!

## MEGJEGYZÉS:

- Bizonyosodjon meg róla, hogy a fűrészlap kiálló részei a foglatat megfelelő helyére kerültek-e. (2. ábra)
- Bizonyosodjon meg róla, hogy a behelyezett fűrészlap a henger hornyai között van-e. (3. ábra)

## 6. A fűrészlap működési sebességének beállítása

A szűrőfűrész elektromos vezérlőáramkörrel rendelkezik, amely lehetővé teszi a sebesség fokozatmentes szabályozását. A sebesség beállításához a 4. ábrán látható számtárcsát kell elforgatni. A számtárcsa „1” állásában a szűrőfűrész minimális sebességgel (850 perc<sup>-1</sup>) működik. A számtárcsa „5” állásában a szűrőfűrész maximális sebességgel (3000 perc<sup>-1</sup>) működik. A sebességet a vágandó anyagtól és a kívánt munkateljesítménytől függően kell beállítani.

## FIGYELMEZTETÉS

Kis sebességgel (a számtárcsa 1. vagy 2. állásában) nem szabad 10 mm-nél vastagabb fa-, illetve 1 mm-nél vastagabb fém anyagot vágni.

## 7. A körpályás üzemmód beállítása

- (1) Ez a szűrőfűrész képes körpályás üzemmódban működni, amikor is a fűrészlap előre-hátra, illetve fel-és lefelé mozog. A körpályás üzemmód kiiktatásához állítsa az 5. ábrán látható átkapcsoló gombot „0” állásba (a fűrészlap ekkor csak fel- és lefelé mozog). A körpályás üzemmód 4 fokozata választható ki „0”-tól „III”-ig.
- (2) Kemény anyag, például acéllemez, stb. vágásakor a körpályás üzemmód kisebb fokozatát kell használni. Lágú anyaghoz, például fűrészáruhoz, műanyaghoz, stb. a munkateljesítmény fokozása érdekében a körpályás üzemmód nagyobb fokozatát kell alkalmazni. A vágási pontosság növeléséhez a körpályás üzemmód alacsonyabb fokozata jöhet számításba.

## 8. A rozsdamentes acél lemez vágása

Ez a szűrőfűrész fűrészgép a 97 sz. fűrészlapokkal alkalmas rozsdamentes acél lemezek vágására. A szabályos működés biztosítása érdekében figyelmesen olvassa át a „Rozsdamentes acél lemezek vágása” című fejezetet.

## 9. A forgácsvédő pajzs

A forgácsvédő pajzs használata faanyagok vágásakor csökkenti a vágott felületek szilánkokra hasadását. Illessze a forgácsvédő pajzsot az alapzatban lévő helyére és tolja be azt teljesen. (lásd a 6. ábrát)

## 10. A talp

A talp (acél anyagú) használata csökkenti az alumínium alapzat kopását, különösen fém vágásakor. Műgyanta anyagú talp használata csökkenti a vágási felület karcosodását. A talpat 4 csavarral kell az alapzat alsó felületéhez erősíteni.

## VÁGÁS

### FIGYELMEZTETÉSEK

- A fűrészlap elmozdulásának, sérülésének vagy a dugattyú túlzott terhelésének megelőzése érdekében kérjük, fűrészelés közben az alapzatot mindig illessze a munkadarabhoz.

## 1. Egyenes vonalakkal határolt alakzat vágása

Egyenes vonalban történő vágáskor először vonómérővel fel kell rajzolni a vonalat és a fűrészelt a vonal mentén kell vezetni. Vezetőelem használata (külön kapható) lehetővé teszi a pontos vágást egyenes vonal mentén.

- (1) Lazítsa meg az alapzat csavarját az alapzathoz erősített hatszögletű dugókulccsal. (7. ábra)  
(2) Tolja az alapzatot teljesen előre (8. ábra), majd húzza meg ismét az alapzat csavarját.  
(3) Erősítse fel a vezetőelemet, átvezetve azt az alapzaton található rögzítőfúraton, majd húzza meg az M5 csavart. (9. ábra)  
(4) Állítsa a körpálya pozíciót „0”-ra.

### MEGJEGYZÉS:

A vezetőelem (9. ábra) használatakor a pontos vágás biztosítása érdekében a körpálya pozíciót mindig állítsa „0”-ra.

## 2. Fűrészelés görbe vonal mentén

Kis körív kivágásakor csökkentse a gép megfelelő előtolási sebességét. Ha a gép előtolása túl gyors, a fűrészlap eltérhet.

## 3. Kör vagy körív kivágása

A vezetőelem hasznosnak bizonyulhat kör formájú alakzat kivágásához is.

Miután felerősítette a vezetőelemet a fentiek szerint, üssön be egy szöveget vagy hajtson be egy facsavart az anyagba a vezetőelemen lévő lyukon keresztül, minekután használja azt forgástengelyként a vágáskor. (10. ábra)

### MEGJEGYZÉS:

Kör alakzat vágását úgy kell végezni, hogy a fűrészlap hozzávetőlegesen merőleges legyen az alapzat alsó felületére.

## 4. Fém anyag vágása

- (1) A sebesség szabályozó számtárcsát állítsa „3” és „4” közötti értékre.  
(2) Állítsa a körpálya pozíciót „0”-ra vagy „I”-re.  
(3) Mindig használjon megfelelő hűtő-kenő folyadékot (orsóolajt, szappanos vizet stb.). Ha folyékony hűtő-kenőanyag nem áll rendelkezésre, hordjon fel kenőanyagot a vágandó anyag hátsó felületére.

## 5. Belső nyílás kivágása

- (1) Fűrészáruban  
A fűrészlap haladási irányát a fa erezetéhez igazítva végezze a vágást lépésről lépésre haladva, amíg be nem fejezte a belső nyílás kivágását a faanyag közepén. (11. ábra)  
(2) Más anyagban  
Amikor belső nyílás kivágását végzi fűrészárutól eltérő más anyagban, először fúrjon egy lyukat fúróval vagy hasonlóan szerszámmal, ahonnan a vágást elkezdheti.

## 6. Szögben végzett vágás

Szögben végzett vágáshoz az alapzat elforgatható mindkét irányba maximum 45 fokkal. (12. ábra)

- (1) Lazítsa meg az alapzat csavarját az alapzathoz erősített hatszögletű dugókulccsal és tolja teljesen előre az alapzatot. (7. és 8. ábra)  
(2) Állítsa vonalba az alapzat félkör alakú részének skáláját (0-tól 45 fokig állítható 15 fokos növekményekben) a hajtás fedelén található [▽] jellel. (13. ábra)  
(3) Húzza meg ismét az M5 csavart. (7. ábra)  
(4) Állítsa a körpálya pozíciót „0”-ra.

### MEGJEGYZÉS:

A porgyűrű használatakor a szögben végzett vágás nem lehetséges.



## A GÉP ÖSSZEKAPCSOLÁSA PORSZÍVÓVAL

Ha a gépet összekapcsolják egy porszívóval (külön rendelhető) a porgyűjtő és az adapteren (szintén külön rendelhető) keresztül, a por nagy része összegyűjthető.

- (1) Vegye le a hatszögletű dugókulcsot az alapzatról.
- (2) Tolja teljesen előre az alapzatot. (7. és 8. ábra)
- (3) Kösse össze a porgyűjtőt az adapterrel. (14. ábra)
- (4) Kösse össze az adaptert a porszívó szívófejével. (14. ábra)
- (5) Illessze a porgyűjtőt az alapzat hátsó nyílásába, amíg a horog be nem kattan a horonyba. (15. ábra)
- (6) A porgyűjtő eltávolításához a horgot meg kell nyomni.

### MEGJEGYZÉS:

Ezen felül - ha rendelkezésre áll -, viseljen porvédő maszkot.

## ROZSDAMENTES ACÉL LEMEZEK VÁGÁSA

### FIGYELMEZTETÉS!

A fűrészlap elmozdulásának, sérülésének vagy a dugattyú túlzott terhelésének megelőzése érdekében kérjük, fűrészelés közben az alapzatot mindig illessze a munkadarabhoz.

Rozsdamentes lemezacél vágásakor a készüléket az alábbiak szerint kell beállítani:

#### 1. Állítsa be a sebességet

Fűrészlap	Anyagvastagság	Számtárcsás skála
97 sz.	1,5 – 2,5 mm	A „2” és a „3” skálaosztások közti középső rovátka helyzete

### MEGJEGYZÉS

A számtárcsás skálán leolvasott érték csupán referenciaként szolgál. Minél nagyobb a sebesség, annál gyorsabban lehet vágni az anyagot. Ebben az esetben azonban csökken a fűrészlap élettartama.

Kis sebesség mellett a vágás ugyan tovább tart, a fűrészlap élettartama azonban meghosszabbodik. Igény szerint állítsa be a sebességet.

#### 2. Állítsa a körpálya pozíciót „0”-ra

### MEGJEGYZÉS

- A fűrészlap élettartamának meghosszabbítása érdekében vágáskor használjon hűtő-kenő folyadékot (olaj bázisút).

## A FÜRÉSZLAPOK KIVÁLASZTÁSA

### ○ Alaptartozékként szállított fűrészlapok

A maximális működési teljesítmény és a lehető legjobb eredmények biztosítása érdekében nagyon fontos a vágandó anyag típusához és vastagságához legjobban igazodó fűrészlap kiválasztása. Alaptartozékként 3 különböző típusú fűrészlapot szállítunk a készülékkel. A fűrészlap száma be van gravírozva az egyes fűrészlapok befogása mellett.

Az 1. táblázat alapján válassza ki a megfelelő fűrészlapokat.

## A HATSZÖGLETŰ DUGÓKULCS HELYE

A hatszögletű dugókulcs elhelyezhető az alapzaton. (lásd a 16. ábrát)

## ELLENŐRZÉS ÉS KARBANTARTÁS

### 1. A fűrészlap ellenőrzése

Életlen vagy sérült fűrészlap további használata csökkenti a vágás hatékonyságát és a motor túlterhelését okozhatja. Cserélje ki a fűrészlapot egy újra, amint észreveszi, hogy az túlzottan elkopott.

### 2. A rögzítő csavarok ellenőrzése

Rendszeresen ellenőrizzen minden rögzítő csavart, és ügyeljen rá, hogy azok megfelelően meg legyenek szorítva. Minden meglazult csavart azonnal szorítson meg. Ennek elhanyagolása súlyos veszélyeket hordoz magában.

### 3. A motor karbantartása

A motor tekercselése az elektromos szerszám „szíve”. Gondosan ügyeljen rá, hogy a tekercselés ne sérüljön, illetve ne kerüljön kapcsolatba olajjal vagy vízzel.

### 4. A szénkefék ellenőrzése

A tartós biztonság és a megfelelő érintésvédelem érdekében a szerszám gép szénkeféinek ellenőrzését és cseréjét KIZÁRÓLAG a Hitachi Szerződéses Szerviz Központ végezheti.

### 5. A hálózati kábel cseréje

Ha a szerszám gép hálózati kábele megrongálódik, akkor azt csere céljából vissza kell juttatni a Hitachi Szerződéses Szerviz Központba.

### 6. Szervizelési alkatrészlista

#### FIGYELEM!

A Hitachi kéziszerszámok javítását, módosítását, illetve ellenőrzését kizárólag Hitachi szakszervizben szabad elvégezteni.

Ez az alkatrészlista a szerszám javításra vagy egyéb karbantartásra egy Hitachi szakszervizbe történő bevitelkor jelent segítséget.

A kéziszerszámok üzemeltetése és karbantartása során be kell tartani az adott országban érvényes biztonsági előírásokat és szabványokat.

### MÓDOSÍTÁSOK

A Hitachi kéziszerszámok állandó tökéletesítéseken mennek át, hogy alkalmazzni tudják a legújabb műszaki fejlesztések eredményeit.

Éppen ezért egyes alkatrészek előzetes bejelentés nélkül megváltozhatnak.

## GARANCIA

A Hitachi Power Tools szerszámokra a törvényes/országos előírásoknak megfelelő garanciát vállalunk. A garancia nem vonatkozik a helytelen vagy nem rendeltetésszerű használatból, továbbá a normál mértékűnek számító elhasználódásból, kopásból származó meghibásodásokra, károokra. Reklamáció esetén kérjük, küldje el a - nem szétszerelt - szerszámot a kezelési útmutató végén található GARANCIA BIZONYLATTAL együtt a hivatalos Hitachi szervizközpontba.

### MEGJEGYZÉS

A HITACHI folyamatos kutatási és fejlesztési programja következtében az itt szereplő műszaki adatok előzetes bejelentés nélkül változhatnak.

## A környezeti zajra és vibrációra vonatkozó információk

A mért értékek az EN60745 szabványnak megfelelően kerültek meghatározásra és az ISO 4871 alapján kerülnek közzétételre.

Mért A hangteljesítmény-szint: 96 dB (A)

Mért A hangnyomás-szint: 85 dB (A)

Bizonytalanság KpA: 3 dB (A)

Viseljen hallásvédelmi eszközt.

EN60745 szerint meghatározott rezgési összértékek (háromtengelyű vektorösszeg).

Fa vágása:

Rezgési kibocsátási érték **ah, CW** = 9,0 m/s<sup>2</sup>

Bizonytalanság K = 1,5 m/s<sup>2</sup>

Fémlemez vágása:

Rezgési kibocsátási érték **ah, CM** = 13,2 m/s<sup>2</sup>

Bizonytalanság K = 1,5 m/s<sup>2</sup>

A rezgés megállapított teljes értéke egy szabványos teszteljárás keretében lett mérve, és elképzelhető, hogy az érték eszközök összehasonlítására lesz alkalmazva. Ez az érték az expozíciós hatéértékek előzetes mérésére is alkalmazható.

### FIGYELEM

- A rezgési kibocsátási a szerszám gép tényleges használata során különbözhet a megadott teljes értéktől a szerszám használatának módjaitól függően.
- A kezelő védelméhez szükséges biztonsági intézkedések azonosításához, amelyek a használat tényleges körülményeinek való kitettség becslésén alapulnak (számításba véve az üzemeltetési ciklus minden részét, mint például az időket, amikor a szerszám ki van kapcsolva, és amikor üresjáratban fut a bekapcsolási időn túl).

1. táblázat A megfelelő fűrészlapok listája

Vágandó anyag	Fűrészlap	1 sz. (Hosszú)	1 sz. (Szuper hosszú)	11 sz.	12 és, 42 sz.	15 sz.	16 és, 46 sz.	21 sz.	22 sz.	41 sz.	97 sz.	123X
		Anyagvastagság (mm)										
Fűrészáru	Általános fűrészáru	90 alatt	90 alatt	10 ~ 55	20 alatt			10 ~ 55	5 ~ 40	10 ~ 65		
	Rétegelt lemez			5 ~ 30	10 alatt			5 ~ 30	3 ~ 20			
Vaslemez	Lágyacél lemez					3 ~ 6	3 alatt				2 ~ 5	1,5 ~ 8
	Rozsdamentes acél lemez										1,5 ~ 2,5	
Nem vasfémek	Alumínium, vörösréz, sárgaréz					3 ~ 12	3 alatt				5 alatt	
	Alumínium ablakszárny					Magasság egfeljebb 25					Magasság legfeljebb 25	Magasság legfeljebb 30
Műanyagok	Fenolgyanta, melamin, gyanta, stb.					5 ~ 20	6 alatt	5 ~ 15	6 alatt		5 ~ 15	
	Vinilklorid, akrilgyanta, stb.			5 ~ 30	10 alatt	5 ~ 20	5 alatt	5 ~ 30	3 ~ 20		5 ~ 15	
	Polietilén hab, sztirolhab			10 ~ 55	3 ~ 25	5 ~ 25	3 ~ 25	10 ~ 55	3 ~ 40		5 ~ 25	
Papírpép	Kartonpapír, hullámpapír			10 ~ 55	3 ~ 25			10 ~ 55	3 ~ 40			
	Préselt lemez					3 ~ 25	6 alatt				3 ~ 25	
	Préselt rostlemez						6 alatt					

### MEGJEGYZÉS

- Az 1 sz. (Hosszú), az 1 sz. (Szuper hosszú), valamint a 21, 22 és 41 sz. fűrészlapok minimális vágási sugara 100 mm.

## OBECNÁ VAROVÁNÍ TÝKAJÍCÍ SE BEZPEČNOSTI EL. PŘÍSTROJE

### ⚠ UPOZORNĚNÍ

Přečtěte si všechna varování týkající se bezpečnosti a všechny pokyny.

Nedodržení těchto varování a pokynů může mít za následek elektrický šok, požár a/nebo vážné zranění.

Všechna varování a pokyny si uschovejte. V budoucnu se vám mohou hodit.

Pojem "elektrický nástroj" v těchto varováních se vztahuje k vašemu elektrickému nástroji napájenému ze sítě (se šňůrou) nebo napájenému z baterie (bez šňůry).

### 1) Bezpečnost na pracovišti

a) Udržujte vaše pracoviště čisté a dobře osvětlené.

*V důsledku nepořádku nebo tmy dochází k nehodám.*

b) Neprovazujte elektrické nástroje ve výbušném ovzduší, např. v přítomnosti hořlavých kapalin, plynů či prachu.

*Elektrické nástroje produkují jiskry, které by mohly zapálit prach anebo plyny.*

c) Během práce s elektrickým nástrojem zabraňte přístupu dětí a přihlížejících osob.

*Rozptylování by mohlo způsobit ztrátu vaší kontroly nad nástrojem.*

### 2) Elektrická bezpečnost

a) Zástrčka elektrického nástroje musí odpovídat zásuvce.

*Nikdy se nepokoušejte zástrčku jakkoli upravovat. U uzemněných elektrických nástrojů nepoužívejte žádné rozbočovací zásuvky.*

*Neupravované zástrčky a odpovídající zásuvky snižují nebezpečí elektrického šoku.*

b) Zabraňte kontaktu s uzemněnými povrchy jako jsou trubky, radiátory, sporáky a lednice.

*Je-li uzemněné vaše tělo, existuje zvýšené nebezpečí elektrického šoku.*

c) Nevystavujte elektrický nástroj dešti nebo vlhkým podmínkám.

*Voda, která vnikne do elektrického nástroje, zvyšuje nebezpečí elektrického šoku.*

d) Zacházejte správně s napájecí šňůrou. Nikdy šňůru nepoužívejte k přenášení, tahání nebo odpojování elektrického nástroje ze zásuvky.

*Umístěte napájecí šňůru mimo působení horka, mimo olej, ostré hrany nebo pohybující se části. Poškozené nebo zamotané šňůry zvyšují nebezpečí elektrického šoku.*

e) Během provozu elektrického nástroje venku používejte prodlužovací šňůru vhodnou k venkovnímu použití.

*Použití šňůry vhodné k venkovnímu použití snižuje nebezpečí elektrického šoku.*

f) Pokud je použití elektrického nástroje na vlhkém místě nevyhnutelné, použijte napájení s ochranným zařízením na zbytkový proud.

*Použití zařízení na zbytkový proud snižuje riziko elektrického šoku.*

### 3) Osobní bezpečnost

a) Buďte pozorní, sledujte, co děláte a při práci s elektrickým nástrojem používejte zdravý rozum. Elektrický nástroj nepoužívejte, jste-li unavení nebo pod vlivem drog, alkoholu nebo léků.

*Jediný okamžik nepozornosti při práci s elektrickým nástrojem může způsobit vážné zranění.*

b) Používejte osobní ochranné pracovní pomůcky. Vždy noste ochranu očí.

*Ochranné pracovní pomůcky jako respirátor, bezpečnostní obuv s protiskluzovou podrážkou, ochranná přilba nebo ochrana sluchu použité v příslušných podmínkách snižují možnost zranění.*

c) Zabraňte nechtěnému spuštění. Před připojením ke zdroji napájení a/nebo bateriového zdroje, zvedáním nebo přenášením elektrického nástroje se ujistěte, že je spínač v poloze vypnuto.

*Nošením elektrických nástrojů s prstem na vypínači nebo jejich aktivací s vypínačem v poloze zapnuto vzniká nebezpečí úrazu.*

d) Před zapnutím elektrického nástroje odstraňte seřizovací klíč.

*Klíč ponechaný připevněný k rotující části elektrického nástroje může způsobit zranění.*

e) Nepřehánějte to. Vždy si udržujte správné postavení a stabilitu.

*To umožní lepší kontrolu nad elektrickým nástrojem v nepředvídaných situacích.*

f) Noste správný oděv. Noste volné oblečení ani šperky. Vlasy, oděv a rukavice udržujte mimo pohybující se části.

*Volný oděv, šperky nebo dlouhé vlasy mohou být vtaheny do pohybujících se částí.*

g) Pokud jsou k dispozici zařízení k připojení přístrojů k odsávání a sběru prachu, ujistěte se, že jsou připojena a správně používána.

*Použitím zařízení ke sběru prachu lze snížit rizika související s prachem.*

### 4) Používání a péče o elektrický nástroj

a) Netlačte na elektrický nástroj. Používejte vždy vhodný elektrický nástroj pro danou aplikaci.

*Správný elektrický nástroj provede daný úkol lépe a bezpečněji, rychleji, pro jakou byl zkonstruován.*

b) Nepoužívejte elektrický nástroj, pokud nefunguje jeho zapínání a vypínání pomocí vypínače.

*Jakýkoli elektrický nástroj, který nelze ovládat vypínacím, je nebezpečný a musí být opraven.*

c) Před prováděním jakéhokoliv seřízení, před výměnou příslušenství nebo uskladněním elektrických nástrojů vždy nejprve odpojte zástrčku ze zdroje napájení a/nebo odpojte bateriový zdroj.

*Taková preventivní opatření snižují nebezpečí nechtěného spuštění elektrického nástroje.*

d) Nepoužívané elektrické nástroje skladujte mimo dosah dětí a nedovolte, aby s elektrickým nástrojem pracovaly osoby, které nejsou seznámeny s ním nebo s pokyny k jeho používání. Elektrické nástroje v rukou nevyškolených uživatelů jsou nebezpečné.

e) Udržujte elektrické nástroje. Kontrolujte případná vychýlení nebo sevrění pohybujících se částí, poškození částí a jakékoli ostatní podmínky, které mohou mít vliv na provoz elektrických nástrojů.

*V případě poškození nechte elektrický nástroj před jeho dalším použitím opravit.*

*Mnoho nehod vzniká v důsledku nesprávné údržby elektrických nástrojů.*

f) Udržujte řezací nástroje ostré a čisté.

*Správně udržované řezací nástroje s ostrými řeznými hranami se méně pravděpodobně zaseknou a lépe se ovládají.*

- g) Elektrický nástroj, příslušenství, vsazené části atd. **používejte v souladu s těmito pokyny. Berte přitom zřetel na pracovní podmínky a prováděnou práci.** *Použití elektrického nástroje k jinému než určenému účelu může způsobit nebezpečnou situaci.*

## 5) Servis

- a) **Servis vašeho elektrického nástroje svěřte kvalifikovanému opraváři, který použije pouze identické náhradní díly.** *Tak bude i nadále zajištěna bezpečnost elektrického nástroje.*

## PREVENTIVNÍ OPATŘENÍ

**Nedovoďte přístup dětem a slabomyslným osobám.**

**Pokud nástroje nepoužíváte, měli byste je skladovat mimo dosah dětí a slabomyslných osob.**

## PARAMETRY

Napětí (podle oblastí)*	(110 V, 115 V, 120 V, 127 V, 220 V, 230 V, 240 V) ~
Vstupní příkon*	705 W
Maximální hloubka řezu	Dřevo 90 mm Měkká ocel 8 mm
Rychlost bez zatížení	850 – 3000 min <sup>-1</sup>
Zdvih	20 mm
Minimální poloměr řezu	25 mm
Váha (bez napájecího kabelu)	2,2 kg

\* Zkontrolujte, prosíme, štítek na výrobku. Štítek podléhá změnám v závislosti na oblastech použití.

## STANDARDNÍ PŘÍSLUŠENSTVÍ

- (1) Listy (č. 41) ..... 1  
Použití listů je uvedeno v **tabulce 1**.  
(2) Klíč na vnitřní šestihrany ..... 1  
Standardní příslušenství podléhá změnám bez upozornění. Zkontrolujte standardní příslušenství na výrobku, které se liší podle oblastí.

## DOPLŇKOVÉ PŘÍSLUŠENSTVÍ

..... **Prodává se zvlášť**

- (1) Různé typy listů  
Použití listů je uvedeno v **tabulce 1**.  
(2) Vedení  
(3) Podkladová deska  
(4) Stojan pracovního stolu (model TR12-B)  
(5) Ochranný kryt proti odštěpování  
(6) Adaptér pro zachycování prachu  
Doplňky podléhají změnám bez předchozího upozornění.

## POUŽITÍ

- Řezání různých dřevěných prken a řezání otvorů
- Řezání desek z měkké oceli, hliníku a mědi
- Řezání syntetických prskyřic, jako je např. fenolová prskyřice a vinylchlorid
- Řezání tenkých a měkkých konstrukčních materiálů
- Řezání desek z nerezavějící oceli (s listem č. 97)

## BEZPEČNOSTNÍ OPATŘENÍ PŘI POUŽITÍ PŘÍMOČARÉ PÍLY

Tato přímočará pila používá vysokovýkonný motor. Používali se toto nářadí trvale při malých otáčkách, je motor mimořádně zatížen, což může způsobit zadření motoru. Toto elektrické nářadí provozujte vždy tak, aby se list během provozu nesevřel materiálem. Vždy nastavte rychlost listu tak, aby se dosáhlo hladkého řezání.

## PŘED POUŽITÍM

1. **Zdroj napětí**  
Ujistěte se, že používaný zdroj napětí splňuje požadavky specifikované na štítku výrobku.
2. **Spínač**  
Ujistěte se, že spínač je v poloze vypnuto. Pokud je zástrčka zasunuta v zásuvce elektrického proudu a spínač je v poloze „ON“, nástroj začne okamžitě pracovat, a to může způsobit vážný úraz.
3. **Prodlužovací kabel**  
Pokud je pracoviště vzdáleno od zdroje, použijte prodlužovací kabel o správné tloušťce a kapacitě. Je třeba, aby prodlužovací kabel byl co nejkratší.
4. **Prašnost během provozu**  
*Prach vznikající během běžného provozu může mít nepříznivý vliv na zdraví obsluhy. Doporučuje se aplikovat některé z následujících opatření.*

- a) **Používejte ochrannou masku**
- b) **Používejte vnější odsávací zařízení**

Pokud používáte externí zařízení pro zachycování prachu, připojte adaptér k hadici z externího zařízení zachycování prachu.

## 5. Výměna listů

- (1) Otevřete páku směrem nahoru k zarážce. (**Obr. 1-I**)
- (2) Vymontujte upevněný list.
- (3) Vložte nový list směrem nahoru k zarážce. (**Obr. 1-II**)
- (4) Zavřete páku. (**Obr. 1-III**)

**UPOZORNĚNÍ**

- Ujistěte, že jste při výměně listů vypnuli přívod proudu a odpojili zástrčku z elektrické zásuvky.
- Neotvírejte páku, když se plunžr pohybuje.

**POZNÁMKA:**

- Upevněte spolehlivým způsobem výstupky listu vloženého do držáku listu. (**Obr. 2**)
- Upevněte list umístěný v drážce kladky. (**Obr. 3**)

**6. Seřízení provozní rychlosti listu**

Tato přímočará pila je vybavena elektrickým řídicím obvodem, který umožňuje plynulou regulaci rychlosti. Pro nastavení rychlosti otočte kotouč se stupnicí znázorněný na **obr. 4**. Když je kotouč se stupnicí nastaven do polohy „1“, přímočará pila pracuje minimální rychlostí (850 min<sup>-1</sup>). Když je kotouč se stupnicí nastaven do polohy „5“, přímočará pila pracuje maximální rychlostí (3000 min<sup>-1</sup>). Nastavte rychlost podle řezaného materiálu a podle pracovní výkonnosti.

**UPOZORNĚNÍ**

Při malé rychlosti (nastavení kotouče se stupnicí: 1 nebo 2) neprovádějte řezání dřeva tloušťky větší než 10 mm nebo kov tloušťky větší než 1 mm.

**7. Seřízení oběžného režimu řezání**

- (1) Tato přímočará pila má schopnost pracovat v oběžném režimu řezání, při kterém se list pohybuje zpět a vpřed a také nahoru a dolů. Nastavte přepínací tlačítko znázorněné na **obr. 5** do polohy „0“ pro vyřazení oběžného režimu z funkce (list se pohybuje pouze nahoru a dolů). Lze nastavit 4 stupně oběžného režimu řezání v rozsahu od „0“ do „III“.
- (2) Pro tvrdé materiály, jako jsou např. ocelové desky atd., snižte stupeň oběžného režimu řezání. Pro měkké materiály, jako jsou dřevěná prkna, umělé hmoty atd., zvyšte stupeň oběžného režimu řezání pro zvýšení pracovní výkonnosti. Pro přesné řezání materiálů, zvyšte stupeň oběžného režimu řezání.

**8. Řezání desek z nerezavějící oceli**

Tato přímočará pila může řezat desky z nerezavějící oceli pomocí listu č. 97. Pro správný postup při řezání si důkladně prostudujte oddíl „Řezání desek z nerezavějící oceli“.

**9. Ochranný kryt proti odštěpování**

Použitím ochranného krytu proti odštěpování při řezání dřevěných materiálů snižuje odštěpování řezané plochy. Vložte ochranný kryt proti odštěpování do prostoru na základní desce a zatlačte jej na doraz. (viz **obr. 6**)

**10. Podkladová deska**

Použitím podkladové desky (vyrobené z oceli) se sníží otěr hliníkové základní desky zvláště při řezání kovů. Použitím podkladové desky (vyrobené z pryskyřice) se sníží poškrábání řezané plochy. Upevněte podkladovou desku ke spodní ploše základní desky pomocí 4 šroubů.

**ŘEZÁNÍ****UPOZORNĚNÍ**

- Aby se zabránilo posunutí, poškození nebo nadměrnému opotřebení listu na plunžru, zajistěte, aby plocha základní desky byla při řezání přiložena k řezanému materiálu.

**1. Přímočaré řezání**

Při řezání v lineární směru nejdříve si nakreslete pomocí stojánkového nádhru čáru a pilu vedte podél této čáry. Pomocí vedení (dodává se samostatně) je možné provádět přesné řezání v přímce.

- (1) Pomocí klíče na vnitřní šestihrany uvolněte šroub základní desky upevněný na základní desce. (**Obr. 7**)
- (2) Přesuňte základní desku zcela dopředu (**obr. 8**) a opět dotáhněte šroub základní desky.
- (3) Upevněte vedení prostrčením přes upevňovací otvor na základní desce a dotáhněte šroub M5. (**Obr. 9**)
- (4) Nastavte polohu pro oběžný režim řezání na „0“.

**POZNÁMKA:**

Aby se zajistilo přesné řezání při použití vedení (**obr. 9**), vždy nastavte polohu pro oběžné řezání na „0“.

**2. Řezání zakřivených linií**

Když provádíte řezání malého kruhového oblouku, zmenšete příslušnou rychlost posuvu nářadí. Pokud má nářadí příliš rychlý posuv, může dojít k prasknutí listu.

**3. Řezání kruhu nebo kruhového oblouku**

Pro kruhové řezání je také vhodnou pomůckou vedení. Po upevnění vedení způsobem uvedeným výše, zarazte hřebík nebo zašroubujte šroub do materiálu přes otvor na vedení, pak jej použijte jako osu při řezání. (**Obr. 10**)

**POZNÁMKA:**

List musí být při kruhovém řezání přibližně kolmý ke spodní ploše základní desky.

**4. Řezání kovových materiálů**

- (1) Nastavte kotouč se stupnicí pro nastavení rychlosti mezi stupni „3“ a „4“.
- (2) Nastavte polohu pro oběžný režim řezání na „0“ nebo „I“.
- (3) Vždy použijte vhodnou řeznou kapalinu (vřetenový olej, mýdlová voda atd.). Pokud není řezná kapalina k dispozici, naneste na zadní plochu materiálu určeného k řezání tuk.

**5. Řezání dřer**

- (1) V dřevěném prkně Vyrovnějte směr listu se žilkováním dřeva a řežte krok za krokem, dokud se nevyřízne průchozí otvor uprostřed prkna. (**Obr. 11**)
- (2) V jiných materiálech

Při řezání průchozího otvoru v materiálech jiných než dřevěná prkna nejdříve vrtáčkou nebo podobným nářadím vyvrtejte otvor, od kterého se začne řezání.

**6. Šikmé řezání**

Základní desku lze pro šikmé řezání natočit na obě strany až o 45°. (**Obr. 12**)

- (1) Uvolněte šroub základní desky pomocí klíče na vnitřní šestihrany upevněného na základní desce a posuňte základní desku zcela dopředu. (**Obr. 7, 8**)
- (2) Vyrovnějte stupnicí (od 0 stupňů do 45 stupňů s dílky velikosti 15 stupňů) polokruhové části základní desky se značkou [∇] na krytu ozubeného převodu. (**Obr. 13**)
- (3) Opět dotáhněte šroub M5. (**Obr. 7**)
- (4) Nastavte polohu pro oběžný režim řezání na „0“.

**POZNÁMKA:**

Šikmé řezání nelze provádět, když se používá sběrač prachu.

**PŘIPOJENÍ ODSAVAČE PRACHU**

Připojením odsavače prachu (dodávaný samostatně) přes sběrač prachu a adaptér (dodávaný samostatně) lze zachytit většinu vznikajícího prachu.

- (1) Demontujte klíč na vnitřní šestihrany ze základní desky.
- (2) Přesuňte základní desku zcela dopředu. (**Obr. 7, 8**)
- (3) Připojte sběrač prachu s adaptérem. (**Obr. 14**)
- (4) Spojte adaptér s nosem odsavače prachu. (**Obr. 14**)

- (5) Vložte sběrač prachu do zadního otvoru základní desky, až hák zapadne do zářezu. (**Obr. 15**)
- (6) Demontáž sběrače prachu se provádí stisknutím háku.

## POZNÁMKA

Používejte protiprachovou masku, pokud ji máte k dispozici.

## ŘEZÁNÍ DESEK Z NEREZAVĚJÍCÍ OCELI

### UPOZORNĚNÍ

Aby se zabránilo posunutí, poškození nebo nadměrnému opotřebení listu na plunžru, zajistěte, aby plocha základní desky byla při řezání přiložena k řezanému materiálu.

Při řezání desek z nerezavějící oceli nastavte nářadí tak, jak je níže popsáno:

#### 1. Seřízení rychlosti

List	Tloušťka materiálu	Číselná stupnice
Č. 97	1,5 – 2,5 mm	Poloha střední drážky mezi stupni „2“ a „3“

### POZNÁMKA

Údaj na číselné stupnici je pouze orientační. Čím je vyšší rychlost, tím rychleji se materiál řezá. V tomto případě se však sníží životnost listu. Pokud je rychlost příliš nízká, řezání bude trvat delší dobu, ale životnost listu se prodlouží. Proveďte nastavení podle Vašich požadavků.

#### 2. Nastavte polohu pro oběžný režim řezání na „0“

### POZNÁMKA

- Při řezání používejte řeznou kapalinu (řezná kapalina na bázi oleje) pro prodloužení životnosti listu.

## VOLBA LISTŮ

### ○ Doplnkové listy

Aby se zajistila maximální provozní účinnost a výsledky, je velmi důležité zvolit patřičný list, který je nejlépe vhodný pro typ a tloušťku materiálu určeného k řezání. Jako standardní výbava se dodávají tři typy listů. Číslo listu je vyryto v blízkosti místa upevnění každého listu. Zvolte vhodné listy podle **tabulky 1**.

## ULOŽENÍ KLÍČE NA VNITŘNÍ ŠESTIHRANY

Klíč na vnitřní šestihrany je možné uložit na základní desce. (viz **obr. 16**)

## ÚDRŽBA A KONTROLA

### 1. Kontrola nástroje

Používání tupého nebo poškozeného listu má za následek snížení účinnosti řezání a může způsobit přetížení motoru. Jakmile zjistíte nadměrné opotřebení listu, vyměňte jej za nový.

### 2. Kontrola šroubů:

Pravidelně zkontrolujte všechny šrouby a ujistěte se, že jsou správně utažené. Pokud najdete některé šrouby uvolněné, ihned je utáhněte. Neutažené šrouby mohou vést k vážnému riziku.

### 3. Údržba motoru

Vinutí motoru je srdce elektrického zařízení. Ujistěte se, že vinutí není poškozené nebo vlhké vodou nebo olejem.

### 4. Kontrola uhlíkových kartáčků

Za účelem Vaší trvalé bezpečnosti a ochrany proti úrazu elektrickým proudem by mělo kontrolu uhlíkových kartáčků a jejich výměnu na tomto nářadí provádět POUZE Autorizované Servisní Středisko firmy Hitachi.

### 5. Výměna přívodní kabelu

Pokud dojde k poškození přívodního kabelu nářadí, je třeba nářadí zaslat do Autorizovaného Servisního Střediska firmy Hitachi pro provedení výměny kabelu.

### 6. Seznam servisních položek

#### POZOR

Oprava, modifikace a inspekce zařízení Hitachi musí být prováděny autorizovaným servisním střediskem Hitachi.

Tento seznam servisních položek bude pomocí předložení-li jej s Vaším zařízením autorizovanému servisnímu středisku Hitachi společně s požadavkem na opravu nebo další servis.

Při obsluze a údržbě elektrických zařízení musí být dodržovány bezpečnostní předpisy a normy platné v každé zemi, kde je výrobek používán.

#### MODIFIKACE

Výrobky firmy Hitachi jsou neustále zdokonalovány a modifikovány tak, aby se zavedly nejposlednější výsledky výzkumu a vývoje.

Následně, některé díly mohou být změněny bez předchozího oznámení.

## ZÁRUKA

Ručíme za to, že elektrické nářadí Hitachi splňuje zákonné/místně platné předpisy. Tato záruka nezahrnuje závady nebo poškození vzniklé v důsledku nesprávného použití, hrubého zacházení nebo normálního opotřebením. V případě reklamace zašlete prosím elektrické nářadí v nerozebraném stavu společně se ZÁRUČNÍM LISTEM připojeným na konci těchto pokynů pro obsluhu do autorizovaného servisního střediska firmy Hitachi.

### POZNÁMKA:

Vlivem stále pokračujícího výzkumného a vývojového programu HITACHI mohou zde uvedené parametry podléhat změnám bez předchozího upozornění.

### Informace o hluku a vibracích

Měřené hodnoty byly určeny podle EN60745 a deklarovány ve shodě s ISO 4871.

Změřená vážená hladina akustického výkonu A: 96 dB (A)  
Změřená vážená hladina akustického tlaku A: 85 dB (A)  
Neurčitost KpA: 3 dB (A)

Použijte ochranu sluchu.

Celkové hodnoty vibrací (vektorový součet triax) stanovené dle normy EN60745.

Řezání dřeva:

Hodnota vibračních emisí **a<sub>h</sub>**, **CW** = 9,0 m/s<sup>2</sup>  
Nejistota K = 1,5 m/s<sup>2</sup>

Řezání plechu:

Hodnota vibračních emisí **a<sub>h</sub>**, **CM** = 13,2 m/s<sup>2</sup>  
Nejistota K = 1,5 m/s<sup>2</sup>

Deklarovaná hodnota vibrací byla změřena v souladu se standardní metodou testování a může být použita pro porovnání jednoho nástroje s druhým.  
Tuto deklarovanou hodnotu vibrací lze rovněž použít v předběžném hodnocení vystavení.

**UPOZORNĚNÍ**

- Vibrační emise během vlastního používání elektrického přístroje se může od deklarované celkové hodnoty lišit v závislosti na způsobu použití přístroje.
- Pro identifikaci bezpečnostních opatření k ochraně obsluhy založených na odhadu vystavení vlivům v daných podmínkách použití (v úvahu bereme všechny části pracovního cyklu, jako jsou doby, kdy je přístroj vypnutý, a kdy běží naprázdno připočtených k době spouštění).

**Tabulka 1** Seznam vhodných listů

Řezaný materiál	List	Č. 1 (Dlouhý)	Č. 1 (Velmi dlouhý)	Č. 11	Č. 12, 42	Č. 15	Č. 16, 46	Č. 21	Č. 22	Č. 41	Č. 97	123X
		Tloušťka materiálu (mm)										
Dřevěné prkno	Běžné prkno	Pod 90	Pod 90	10 ~ 55	Pod 20			10 ~ 55	5 ~ 40	10 ~ 65		
	Překližka			5 ~ 30	Pod 10			5 ~ 30	3 ~ 20			
Ocelová deska	Deska z měkké oceli					3 ~ 6	Pod 3				2 ~ 5	1,5 ~ 8
	Deska z nerezavějící oceli										1,5 ~ 2,5	
Neželezný kov	Hliník, měď, mosaz					3 ~ 12	Pod 3				Pod 5	
	Hliníkový pás					Výška až 25					Výška až 25	Výška až 30
Umělé hmoty	Fenolová pryskyřice, melamin, pryskyřice atd.					5 ~ 20	Pod 6	5 ~ 15	Pod 6		5 ~ 15	
	Vinylchlorid, akrylátová pryskyřice atd.			5 ~ 30	Pod 10	5 ~ 20	Pod 5	5 ~ 30	3 ~ 20		5 ~ 15	
	Pěnový polyetylén, polystyrén			10 ~ 55	3 ~ 25	5 ~ 25	3 ~ 25	10 ~ 55	3 ~ 40		5 ~ 25	
Celulóza	Lepenka, vlnitá lepenka			10 ~ 55	3 ~ 25			10 ~ 55	3 ~ 40			
	Dřevovláknitá lisovaná deska					3 ~ 25	Pod 6				3 ~ 25	
	Dřevovláknitá deska						Pod 6					

**POZNÁMKA**

- Minimální řezný poloměr listů č. 1 (Dlouhý), č. 1 (Velmi dlouhý), č. 21, č. 22 a č. 41 činí 100 mm.

**GENEL ELEKTRİKLİ ALET GÜVENLİK UYARILARI****⚠ DİKKAT**

**Tüm güvenlik uyarılarını ve tüm talimatları okuyun.**

Uyarılara ve talimatlara uyulmaması elektrik çarpmasına, yangına ve/veya ciddi yaralanmaya neden olabilir.

**Bu kılavuzu gelecekte başvurmak üzere saklayın.**

Uyarılarda kullanılan "elektrikli alet" terimi, şebeke elektrifiğiyle çalışan (kablolu) veya pille çalışan (kablesiz) elektrikli aletinizi belirtir.

**1) Çalışma alanının güvenliği**

- Çalışma alanı temiz ve iyi aydınlatılmış olmalıdır.**  
Dağınık veya karanlık alanlar kazalara davetiye çıkarır.
- Elektrikli aletleri yanıcı sıvı, gaz veya toz patlayıcı maddelerin bulunduğu ortamlarda çalıştırmayın.**  
Elektrikli aletlerin çıkardığı kıvılcıklar toz veya gaz halindeki bu maddeleri ateşleyebilir.
- Bir elektrikli aletle çalışırken çocukları ve izleyicileri uzaklaştırın.**  
Dikkatinizin dağılması kontrolü kaybetmenize neden olabilir.

**2) Elektrik güvenliği**

- Elektrikli aletin fişi elektrik prizine uygun olmalıdır.**  
Fişi herhangi bir şekilde değiştirmeyin.  
Topraklanmış elektrikli aletlerle herhangi bir adaptör kullanmayın.  
Fişlerde değişiklik yapılmaması ve uygun prizlerde kullanılması elektrik çarpması riskini azaltacaktır.
- Borular, radyatörler, fırınlar ve buzdolapları gibi topraklanmış yüzeylerle gövde temasından kaçının.**  
Vücudunuzun toprakla temasa geçmesi halinde elektrik çarpması riski artar.
- Elektrikli aletleri yağmura veya ıslak ortamlara maruz bırakmayın.**  
Elektrikli alete su girmesi elektrik çarpması riskini artıracaktır.
- Elektrikli kablolarına zarar vermeyin.** Elektrikli aleti taşımak, çekmek veya fişini prizden çıkarmak için kabloyu kullanmayın.  
Kabloyu ısıdan, yağdan, keskin kenarlardan veya hareketli parçalardan uzak tutun.  
Hasar görmüş veya dolaşmış kablolar elektrik çarpması riskini artırır.
- Elektrikli aleti açık alanda kullanırken, açık alanda kullanıma uygun bir uzatma kablosu kullanın.**  
Açık alanda kullanıma uygun bir kablo kullanılması elektrik çarpması riskini azaltır.
- Eğer bir elektrikli aletin ıslak bir yerde kullanılması uygun olmaz ise, artık akım cihazıyla (RCD) korunan bir güç kaynağı kullanın.**  
RCD kullanılması elektrik çarpması riskini azaltır.

**3) Kişisel emniyet**

- Bir elektrikli alet kullanırken daima tetikte olun; yaptığınız işi izleyin ve sağduyulu davranın.**  
Aleti yorgunken, alkol veya ilaç etkisi altındayken kullanmayın.  
Elektrikli aletleri kullanırken göstereceğiniz bir anlık dikkatsizlik ciddi yaralanmaya sonuçlanabilir.
- Kişisel koruyucu donanım kullanın. Daima koruyucu gözlük takın.**  
Uygun koşullar için kullanılan toz maskesi, kaymaz emniyet ayakkabıları, kask veya kulak koruyucu gibi koruyucu ekipmanlar yaralanmaları azaltacaktır.

- Aletin istenmeden çalışmasını engelleyin. Aleti güç kaynağına ve/veya akü ünitesine bağlamadan, kaldırmadan veya taşımadan önce, güç düğmesinin kapalı konumda olduğundan emin olun.**  
Elektrikli aletleri parmağınız güç düğmesinin üzerinde olarak taşımaz veya güç düğmesi açılmış durumda fişini takmanız kazalara davetiye çıkarır.

- Aletin gücünü açmadan önce alet üzerindeki ayar veya somun anahtarlarını çıkarın.**  
Aletin dönen parçalarından birine bağlı kalan bir somun anahtarı veya ayar anahtarı yaralanmaya yol açabilir.
- Çok fazla yaklaşmayın. Uygun bir adım mesafesi bırakın ve sürekli olarak dengeyi koruyun.**  
Böylece, beklenmedik durumlarda aleti daha iyi kontrol etmeniz mümkün olur.
- Uygun şekilde giyinin. Bol elbiseler giymeyin ve takı eşyaları takmayın. Saçlarınızı, elbiselerinizi ve eldivenlerinizi hareketli parçalardan uzak tutun.**  
Bol elbiseler, takılar veya uzun saçlar hareketli parçalara takılabilir.
- Eğer toz çekme ve toplama bağlantıları için gerekli aygıt sağlanmadıysa, bunların bağlı olduğundan ve doğru şekilde kullanıldığından emin olun.**  
Toz toplama kullanımı, tozla ilişkili tehlikeleri azaltabilir.

**4) Elektrikli aletin kullanımı ve bakımı**

- Elektrikli aleti zorlamayın. Yapacağınız iş için doğru alet kullanın.**  
Doğru alet, işinizi daha iyi ve tasarlanmış olduğu hız değerinde daha güvenli şekilde yapacaktır.
- Elektrikli alet güç düğmesinden açılıp kapanmıyorsa, aleti kullanmayın.**  
Güç düğmesiyle kontrol edilemeyen bir alet tehlikelidir ve tamir edilmeden kullanılmamalıdır.
- Herhangi bir ayar yapmadan, aksesuarları değiştirmeden veya aleti saklamadan önce fişi güç kaynağından ve/veya akü ünitesinden sökün.**  
Bu koruyucu güvenlik önlemleri, elektrikli aletin kazayla çalışması riskini azaltır.
- Atıl durumdaki elektrikli aletleri çocukların ulaşamayacağı bir yerde saklayın ve elektrikli alet ve bu kullanım talimatları hakkında bilgi sahibi olmayan kişilerden aleti kullanmasına izin vermeyin.**  
Elektrikli aletler eğitimsiz kullanıcıların elinde tehlikelidir.
- Elektrikli aletin bakımını yapın. Hareketli parçalarda yanlış hizalanma veya sıkışma olup olmadığını, kırık parça olup olmadığını ve elektrikli aletin çalışmasını etkileyebilecek diğer koşulları kontrol edin.**  
Eğer hasar varsa, kullanmadan önce aleti tamir ettirin.  
Kazaların çoğu elektrikli aletlere kötü bakım işlemleri uygulanmasından kaynaklanmaktadır.
- Aletleri keskin ve temiz tutun.**  
Uygun şekilde bakımı yapılan, keskin kenarlara sahip aletlerin sıkışma ihtimali daha azdır ve kontrol edilmesi daha kolaydır.
- Elektrikli aleti, aksesuarları, uçları, v.b., bu talimatlara uygun şekilde, çalışma koşullarını ve yapılacak işi göz önünde bulundurarak kullanın.**  
Elektrikli aletin amaçlanan kullanımlardan farklı işlemler için kullanılması tehlikeli bir duruma yol açabilir.

**5) Servis**

- Elektrikli aletinizin servisini sadece orijinal yedek parçalar kullanmak suretiyle uzman bir tamirciye yaptırın.**  
Böylece, elektrikli aletin güvenli kullanımı sağlanacaktır.



**ÖNLEM**

**Çocukları ve zayıf kişileri uzak tutun.**

**Alet, kullanılmadığı zamanlarda çocukların ve zayıf kişilerin ulaşamayacağı bir yerde saklanmalıdır.**

**DEKUPAJIN KULLANIMIYLA İLGİLİ ÖNLEMLER**

Bu dekupajın güçlü bir motoru vardır. Alet sürekli olarak düşük hızda kullanılırsa motora, motorda tutukluğa neden olabilecek ilave yük uygulanmış olur. Elektrikli aleti daima çalışma sırasında bıçağın malzemeye yakalanmayacağı şekilde çalıştırın. Daima bıçak hızını düzgün kesim elde edecek şekilde ayarlayın.

**TEKNİK ÖZELLİKLER**

Volaj (bölgelere göre)*	(110 V, 115 V, 120 V, 127 V, 220 V, 230 V, 240 V) ~
Güç girişi*	705 W
Maks. Kesme Derinliği	Ahşap 90 mm Yumuşak Çelik 8 mm
Yüksüz hız	850 – 3000 dak <sup>-1</sup>
Darbe	20 mm
Min. Kesme Yarıçapı	25 mm
Ağırlık (kordonsuz)	2,2 kg

\* Bu değer bölgeden bölgeye değişiklik gösterdiği için ürünün üzerindeki plakayı kontrol etmeyi unutmayın.

**STANDART AKSESUARLAR**

- (1) Bıçaklar (No. 41) ..... 1  
Bıçakların kullanımı için **Tablo 1'e** bakın.
  - (2) Alyan anahtarı ..... 1  
Standart aksesuarlarda önceden bildirimde bulunulmadan değişiklik yapılabilir.
- Bölgeye göre farklılık gösterdiğinden ürün üzerindeki standart aksesuarları kontrol ettiğinizden emin olun.

**İSTEĞE BAĞLI AKSESUARLAR ... Ayrıca satılır**

- (1) Çeşitli bıçak türleri  
Bıçakların kullanımı için **Tablo 1'e** bakın.
  - (2) Kılavuz
  - (3) İkinci taban
  - (4) Tezgah sehпасı (Model TR12-B)
  - (5) Kıymık muhafazası
  - (6) Toz toplama adaptörü
- İsteğe bağlı aksesuarlarda önceden bildirimde bulunulmadan değişiklik yapılabilir.

**UYGULAMALAR**

- Çeşitli ahşapları kesme ve cep açma
- Yumuşak çelik plaka, alüminyum plaka ve bakır plaka kesme
- Fenol reçine ve vinil klorür gibi sentetik reçineleri kesme
- İnce ve yumuşak inşaat malzemelerini kesme
- Paslanmaz çelik plaka kesme (No. 97 bıçak ile)

**ALETİ KULLANMADAN ÖNCE****1. Güç kaynağı**

Kullanılan güç kaynağının, ürünün üzerinde bulunan plakada belirtilen güç gerekliliklerine uygun olduğundan emin olun.

**2. Açma/ Kapama anahtarı**

Açma/ kapama anahtarının OFF konumunda olduğundan emin olun. Açma/ kapama anahtarı ON konumundayken aletin fişi prize takılırsa, alet derhal çalışmaya başlar ve ciddi kazalar meydana gelebilir.

**3. Uzatma kablosu**

Çalışma alanı güç kaynağından uzakta olduğunda, yeterli kalınlıkta ve belirtilen gücü kaldırabilen bir uzatma kablosu kullanın. Uzatma kablosu olabildiğince kısa tutulmalıdır.

**4. İşletim sırasında çıkacak tozlar**

*Normal işletim sonucu oluşan tozlar kullanıcının sağlığını olumsuz yönde etkileyebilir. Aşağıdakilerden birisinin kullanımını önerilir:*

**a) Yüz toz maskesi kullanın****b) Harici bir toz toplama donatımı kullanın**

Harici toz toplama donatımını kullanırken adaptörü harici toz toplama donatımından çıkan hortumla birleştirin.

**5. Bıçak değiştirme**

- (1) Kolu durma noktasına kadar açın. (**Şekil 1-I**)
- (2) Takılı bıçağı çıkarın.
- (3) Bıçak deliğine durma noktasına kadar yeni bıçağı takın. (**Şekil 1-II**)
- (4) Kolu kapatın. (**Şekil 1-III**)

**DİKKAT**

- Bıçak değiştirirken aleti KAPADİĞİNİZDAN ve fişini çıkardığınızdan emin olun.
- İtici hareket halindeyken kolu açmayın.

**NOT:**

- Bıçağın çıkıntılarının bıçak tutucusuna sıkıca takıldığından emin olun. (**Şekil 2**)
- Bıçağın silindirin oluşuna girdiğinden emin olun. (**Şekil 3**)

## 6. Bıçak çalışma hızını ayarlama

Bu Dekupaj, hız kontrolüne izin veren bir elektrik devresi kumandasıyla donatılmıştır. Hızı ayarlamak için **Şekil 4**'te gösterilen kadranı çevirin. Kadran "1" ayarındayken dekupaj minimum hızda çalışır (850 dak<sup>-1</sup>). Kadran "5" ayarındayken, dekupaj maksimum hızda çalışır (3000 dak<sup>-1</sup>). Hızı kesilecek malzeme ve çalışma verimliliğine göre ayarlayın.

## DİKKAT

Düşük hızlarda (kadran ayarı: 1 veya 2) kalınlığı 10 mm'den fazla olan ahşap veya kalınlığı 1 mm'den fazla olan metal kesmeyin.

## 7. Yörüngesel çalışmayı ayarlama

- (1) Bu dekupajda bıçağı yukarı aşağı yönün yanı sıra ileri geri ve hareket ettiren yörüngesel çalışma kullanılmaktadır. Yörüngesel çalışmayı durdurmak için **Şekil 5**'te gösterilen değiştirme düğmesini "0" a ayarlayın (bıçak sadece aşağı yukarı hareket eder. Yörüngesel çalışma için "0" dan "III" e 4 farklı adım seçilebilir.
- (2) Çelik plaka vs. gibi sert malzemeler için yörüngesel çalışmayı azaltın. Ahşap, plastik vs. gibi yumuşak malzemeler için işin verimliliğini artırmak amacıyla yörüngesel çalışmayı artırın. Malzemeyi daha hassas bir şekilde kesmek için yörüngesel çalışmayı azaltın.

## 8. Paslanmaz çelik plaka kesme

Bu Dekupaj No. 97 bıçak kullanılarak paslanmaz çelik plakaları kesebilir. Düzgün çalışma için "Paslanmaz çelik plakaların kesilmesi" bölümünü dikkatle okuyun.

## 9. Kıymık muhafazası

Ahşap malzeme keserken kıymık muhafazasının kullanılması kesilen yüzeylerde kıymıklanmayı azaltacaktır.

Kıymık muhafazasını tabandaki boşluğa sokun ve tamamen itin. (bkz. **Şekil 6**)

## 10. İkinci taban

İkinci tabanın (çelik) kullanılması, özellikle metal keserken alüminyum tabanın yıpranmasını azaltacaktır. İkinci tabanın (reçine) kullanılması kesilen yüzeyin çizilmesini azaltacaktır. İkinci tabanı, tabanın altına ekli 4 vidayı kullanarak takın.

## KESME

## DİKKAT

- Bıçağın yerinden çıkmasını, İticiye hasar gelmesini veya aşırı aşınmasını önlemek için, kesme işlemi sırasında taban plakasının yüzeyinin çalıştığınız parçaya sabitlendiğinden emin olun.

## 1. Düz kesme

- Düz bir çizgi üzerinde kesim yaparken önce bir işaret ölçüm çizgisi çizin ve dekupajı o çizgi üzerinde ilerletin. Kılavuzun (ayrıca satılır) kullanılması düz bir çizgi üzerinde hassas kesim yapılmasını mümkün kılacaktır.
- (1) Tabana takılı olan taban somununu alyan anahtarıyla gevşetin. (**Şekil 7**)
  - (2) Tabanı tamamen ileriye itin (**Şekil 8**) ve taban somununu tekrar sıkıştırın.
  - (3) Tabandaki ilave deliğinden geçirerek kılavuzu takın ve M5 somunu sıkıştırın. (**Şekil 9**)
  - (4) Orbital konumunu "0" a getirin.

## NOT:

Kılavuzu kullanırken (**Şekil 9**), kesme işlemini hassas bir şekilde yapabilmek için daima orbital konumunu "0" olarak ayarlayın.

## 2. Kavisli çizgi kesme

Küçük dairesel bir yay keserken aletin besleme hızını düşürün. Alete çok hızlı besleme yapılması bıçağın kırılmasına neden olabilir.

## 3. Daire veya dairesel yay kesme

Kılavuz dairesel kesme için de işe yarar. Kılavuzu yukarıda belirtilen şekilde taktıktan sonra çivi veya vidayı kılavuzun üzerindeki delikten malzemeye sokun ve daha sonra keserken eksen olarak kullanın. (**Şekil 10**)

## NOT:

Dairesel kesmenin, bıçak tabanın alt yüzüne yaklaşık dik tutularak yapılması gerekir.

## 4. Metal malzeme kesme

- (1) Hız Kadranını "3" ile "4" arasında ayarlayın.
- (2) Orbital konumunu "0" veya "I" olarak ayarlayın.
- (3) Daima uygun bir kesme sıvısı (mil yağı, sabunlu su vs.) kullanın. Sıvı bir kesme yağının olmadığı durumlarda, kesilecek malzemenin arka yüzüne gres uygulayın.

## 5. Cep açma

- (1) Ahşapta  
Bıçak yönünü odunun yönüyle ayarlayarak, ahşabın merkezinde bir pencere deliği açılan kadar adım adım kesin. (**Şekil 11**)
- (2) Diğer malzemelerde  
Ahşap dışındaki malzemelerde pencere açarken önce kesmeyi başlatmak için matkap veya benzer bir aletle delik açın.

## 6. Açısal kesme

- Taban açısal kesme için iki yöne de 45° eğilebilir. (**Şekil 12**)
- (1) Taban somununu tabandaki alyan anahtarını kullanarak gevşetin ve tabanı tamamen ileriye hareket ettirin. (**Şekil 7, 8**)
  - (2) Tabanın yarı dairesel kısmının ölçüğünü (15 derecelik artışlarla 0 derece ile 45 derece arasında) dişli kapağının [▽] işaretiyle hizalayın. (**Şekil 13**)
  - (3) M5 somunu tekrar sıkıştırın. (**Şekil 7**)
  - (4) Orbital konumunu "0" olarak ayarlayın.

## NOT:

Toz toplayıcı takılıyken açılı kesme yapılamaz.

## TEMİZLEYİCİYLE BAĞLANTI

- Toz toplayıcı ve adaptör (ayrıca satılır) aracılığıyla temizleyiciyle bağlantı yapılarak tozun çoğu toplanabilir.
- (1) Alyan anahtarını tabandan çıkarın.
  - (2) Tabanı tamamen ileriye hareket ettirin. (**Şekil 7, 8**)
  - (3) Toz toplayıcıyı adaptöre bağlayın. (**Şekil 14**)
  - (4) Adaptörü temizleyicinin burnuna bağlayın. (**Şekil 14**)
  - (5) Askı çentiğine geçene kadar toz toplayıcıyı tabanın arka deliğine sokun. (**Şekil 15**)
  - (6) Toz toplayıcıyı çıkarmak için askıyı bastırın.

## NOT:

Ayrıca eğer mevcutsa toz maskesi takın.

## PASLANMAZ ÇELİK PLAKALARI KESME

## DİKKAT

Bıçağın yerinden çıkmasını, İticiye hasar gelmesini veya aşırı aşınmasını önlemek için, kesme işlemi sırasında taban plakasının yüzeyinin çalıştığınız parçaya sabitlendiğinden emin olun.

Paslanmaz çelik plaka keserken aleti aşağıdaki gibi ayarlayın:

### 1. Hız ayarı

Bıçak	Malzemenin kalınlığı	Kadran ölçeği
No. 97	1,5 – 2,5 mm	"2" ve "3" arasında orta konum

### NOT

Kadran ölçeği okuması sadece referans içindir. Hız ne kadar yüksek olursa, malzeme o kadar çabuk kesilecek ama bu durumda bıçağın ömrü kısılacaktır.

Hız düşük olduğunda kesme daha uzun sürecek ama bıçağın ömrü de daha uzun olacaktır. İstendiği gibi ayar yapın.

### 2. Yörüngesel konumu "0" olarak ayarlayın

#### NOT

- Bıçağın ömrünü uzatmak için kesme sırasında kesme sıvısı (yağ tabanlı kesme sıvısı) kullanın.

## BIÇAK SEÇİMİ

### ○ Aksesuar bıçaklar

Maksimum çalışma verimliliği ve en iyi sonucu almak için kesilecek malzemenin türüne ve kalınlığına uygun bıçağın seçilmesi önemlidir. Standart aksesuar olarak üç tip bıçak sağlanmıştır. Bıçak numarası, bıçağın montaj yerinin yakınına kazılmıştır. Uygun bıçağı **Tablo 1'**i kullanarak seçin.

## ALYAN ANAHTARIN MUHAFAZASI

Alyan anahtarın tabanın üzerinde muhafaza edilmesi mümkündür. (bkz. **Şekil 16**)

## BAKIM VE İNCELEME

### 1. Bıçağın incelenmesi

Körleşmiş veya hasar görmüş bir bıçağın kullanılması kesme verimliliğini düşürecek ve motorun aşırı yüklenmesine neden olacaktır. Aşırı yıpranma fark edilir fark edilmez bıçağı yenisiyle değiştirin.

### 2. Montaj vidalarının incelenmesi:

Tüm montaj vidalarını düzenli olarak inceleyin ve sağlam şekilde sıkılı olduğundan emin olun. Gevşeyen vidaları derhal sıkın. Gevşemiş vidalar ciddi tehlikelere yol açabilir.

### 3. Motorun incelenmesi

Motor biriminin sargıları, bu ağır iş aletinin "kalbidir". Sargının hasar görmediğinden ve/veya yağ ya da su ile ıslanmadığından emin olun.

### 4. Kömürlerin incelenmesi

Güvenliğiniz ve elektrik çarpmasına karşı koruma için bu alette kömürlerin incelenmesi ve değiştirilmesi sadece Hitachi Yetkili Servis Merkezi tarafından yapılmalıdır.

### 5. Elektrik kablosunun değiştirilmesi

Aletin elektrik kablosu hasar görmüşse, kablonun değiştirilmesi için alet Hitachi Yetkili Servis Merkezine götürülmelidir.

### 6. Servis parçaları listesi

#### DİKKAT

Hitachi Ağır İş Aletlerinin bakımı, değiştirilmesi ve incelenmesi, Hitachi Yetkili Servis Merkezlerince gerçekleştirilmelidir.

Bu Parça Listesi, tamir veya herhangi başka bir bakım gerektiğinde Hitachi Yetkili Servis Merkezine çok yardımcı olur.

Ağır iş aletlerinin kullanımı ve bakımı konusunda her ülkede yürürlükte olan güvenlik düzenlemelerine ve standartlarına uygun davranılmalıdır.

### DEĞİŞİKLİKLER

Hitachi Ağır İş Aletleri en son teknolojik ilerlemelere uygun olarak sürekli değiştirilmekte ve geliştirilmektedir. Dolayısıyla ısıyla, bazı kısımlarda önceden bildirimde bulunulmadan değişiklik yapılabilir.

## GARANTİ

Hitachi Elektrikli El Aletlerine ülkelere özgü hukuki düzenlemeler çerçevesinde garanti vermekteyiz. Bu garanti, yanlış veya kötü kullanım, normal aşınma ve yıpranmadan kaynaklanan arıza ve hasarları kapsamamaktadır. Şikayet durumunda, Elektrikli El Aleti, sökülmemiş bir şekilde, bu kullanım kılavuzunun sonunda bulunan GARANTİ BELGESİYLE birlikte bir Hitachi yetkili servis merkezine gönderilmelidir.

### NOT

HITACHI'nin süregelen araştırma ve geliştirme programına bağlı olarak burada belirtilen teknik özelliklerde önceden bildirimde bulunulmadan değişiklik yapılabilir.

Bu ürün, elektrikli ve elektronik eşyalarda bazı tehlikeli maddelerin kullanımının sınırlandırılmasına dair yönetmeliğin şartlarına uygundur.

### Havadan yayılan gürültü ve titreşimle ilgili bilgiler

Ölçülen değerlerin EN60745 ve ISO 4871'e uygun olduğu tespit edilmiştir.

Ölçülmüş A-ağırlıklı ses gücü seviyesi: 96 dB (A)  
Ölçülmüş A-ağırlıklı ses basınç seviyesi: 85 dB (A)  
Belirsiz KpA: 3 dB (A)

Kulak koruma cihazı takın.

EN60745'e göre belirlenen toplam vibrasyon değerleri (üç eksenli vektör toplamı).

Ahşap malzeme kesme:

Vibrasyon emisyon değeri **ah, CW** = 9,0 m/s<sup>2</sup>  
Belirsizlik K = 1,5 m/s<sup>2</sup>

Metal levha kesme:

Vibrasyon emisyon değeri **ah, CM** = 13,2 m/s<sup>2</sup>  
Belirsizlik K = 1,5 m/s<sup>2</sup>

Beyan edilen toplam vibrasyon değeri standart test metoduna göre ölçülmüştür ve bir aleti başka bir aletle karşılaştırmak için kullanılabilir.

Maruz kalmanın ön değerlendirmesinde de kullanılabilir.

**DİKKAT**

- Elektrikli aletin kullanımı sırasında vibrasyon emisyonu aletin kullanma şekline bağlı olarak belirtilen toplam değerden farklılık gösterebilir.
- Gerçek kullanım koşullarında tahmini maruz kalma hesabını esas alarak (kullanım süresine ilave olarak aletin kapatıldığı ve rölantide çalıştığı zamanlarda çalışma çevriminde yer alan tüm parçaları dikkate almak suretiyle) operatörü korumak için gerekli güvenlik önlemlerini belirlemek için.

**Tablo 1** Uygun bıçakların listesi

Kesilecek malzeme	Bıçak	No. 1	No. 1	No. 11	No. 12,	No. 15	No. 16,	No. 21	No. 22	No. 41	No. 97	123X
		(Uzun)	(Süper Uzun)		42		46					
	Malzeme kalitesi	Malzemenin kalınlığı (mm)										
Ahşap	Genel ahşap	90'nin altı	90'nin altı	10 ~ 55	20'nin altı			10 ~ 55	5 ~ 40	10 ~ 65		
	Kontrplak			5 ~ 30	10'nin altı			5 ~ 30	3 ~ 20			
Demir plaka	Yumuşak çelik plaka						3 ~ 6	3'nin altı			2 ~ 5	1,5 ~ 8
	Paslanmaz çelik plaka										1,5 ~ 2,5	
Demir içermeyen metaller	Alüminyum, bakır, pirinç						3 ~ 12	3'nin altı			5'nin altı	
	Şerit Alüminyum						Yükseklik en fazla 25				Yükseklik en fazla 25	Yükseklik en fazla 30
Plastikler	Fenol reçine, melamin, reçine, vs.						5 ~ 20	6'nin altı	5 ~ 15	6'nin altı	5 ~ 15	
	Vinil klorür, akril reçine vs.			5 ~ 30	10'nin altı	5 ~ 20	5'nin altı	5 ~ 30	3 ~ 20		5 ~ 15	
	Köpük polietilen, köpük stürol			10 ~ 55	3 ~ 25	5 ~ 25	3 ~ 25	10 ~ 55	3 ~ 40		5 ~ 25	
Karton	Karton, oluklu mukavva			10 ~ 55	3 ~ 25			10 ~ 55	3 ~ 40			
	Sert elyaf levhası					3 ~ 25	6'nin altı				3 ~ 25	
	Elyaf levhası						6'nin altı					

**NOT**

- No. 1 (Uzun), No. 1 (Süper Uzun), No. 21, No. 22 ve No. 41 bıçakların minimum kesme yarıçapı 100 mm'dir.

## AVERTISMENTE GENERALE PRIVIND SIGURANȚA ÎN FOLOSIREA SCULEI ELECTRICE

### ⚠ AVERTISMENT

Citiți toate avertismentele privind siguranța și toate instrucțiunile.

Nerespectarea avertismentelor și a instrucțiunilor poate avea ca efect producerea de șocuri electrice, incendii și/sau vătămări grave.

Păstrați toate avertismentele și toate instrucțiunile, pentru a le putea consulta pe viitor.

Termenul "sculă electrică" prezent în toate avertismentele de mai jos se referă la scula dumneavoastră electrică alimentată la priză (cu cablu de alimentare) sau la scula electrică alimentată de acumulatori (fără cablu de alimentare).

#### 1) Siguranța în zona de lucru

##### a) Păstrați zona de lucru curată și bine luminată.

Zonele de lucru dezordonate și întunecate predispun la accidente.

##### b) Nu utilizați sculele electrice în atmosferă explozivă, cum ar fi în prezența lichidelor, gazelor sau a prafurilor inflamabile.

Sculele electrice produc scânteii care pot aprinde praful sau aburii.

##### c) Țineți copiii sau privitorii la distanță în timp ce utilizați scula electrică.

Distragerea atenției vă poate face să pierdeți controlul asupra sculei.

#### 2) Siguranța din punct de vedere electric

##### a) Ștecărele sculelor electrice trebuie să se potrivească în prizele în care sunt introduse. Nu modificați niciodată ștecărul în nici un fel. Nu folosiți niciun fel de adaptoare pentru ștecăr la sculele electrice cu împământare (legate la pământ).

Ștecărele nemodificate și prizele potrivite reduc riscul de șoc electric.

##### b) Evitați contactul corpului cu suprafețele legate la pământ, cum ar fi conductele, radiatoarele, cuptoarele și frigiderele.

În cazul în care corpul dvs. este legat la pământ există un risc crescut de electrocutare.

##### c) Nu expuneți sculele electrice la ploaie și nu le lăsați în atmosferă umedă.

Intrarea apei într-o sculă electrică mărește riscul de electrocutare.

##### d) Nu forțați cablul de alimentare. Nu folosiți niciodată cablul de alimentare pentru a transporta, a trage sau a scoate scula electrică din priză. Țineți cablul de alimentare departe de căldură, ulei, muchii ascuțite și de piese în mișcare.

Cablurile de alimentare deteriorate sau încolăcite măresc riscul de șoc electric.

##### e) Atunci când folosiți o sculă electrică în aer liber, folosiți un prelungitor adecvat pentru utilizarea în exterior.

Folosirea unui prelungitor adecvat pentru exterior reduce riscul de șoc electric.

##### f) Dacă utilizarea într-o zonă umedă nu poate fi evitată, folosiți o sursă de alimentare cu întrerupător de protecție la curent rezidual (RCD).

Folosirea dispozitivelor RCD reduce riscul producerii șocurilor electrice.

#### 3) Siguranța personală

##### a) Atunci când folosiți o sculă electrică fiți vigilent, fiți atent la ceea ce faceți și acționați conform bunului simț.

Nu folosiți scule electrice atunci când sunteți obosit sau vă aflați sub influența drogurilor, a alcoolului sau a medicamentelor.

Un moment de neatenție în timpul utilizării unei scule electrice poate provoca vătămări personale grave.

##### b) Folosiți echipament personal de protecție. Purtați întotdeauna protecție a ochilor.

Echipamentele de protecție cum ar fi măștile pentru praf, încălțăminte anti-alunecare, căștile și protecțiile auditive, folosite în situațiile corespunzătoare, reduc vătămările personale.

##### c) Evitați pornirea accidentală. Înainte de a conecta scula la priză și/sau la bateria de acumulatori și înainte de a ridica sau transporta scula, asigurați-vă că aveți comutatorul de pornire pe poziția oprit.

Transportarea sculelor electrice cu degetul pe comutatorul sau introducerea în priză a sculelor electrice care au comutatorul pe poziția pornit sunt situații ce predispun la accidente.

##### d) Înainte de a pune scula electrică în funcțiune, îndepărtați toate cheile de reglare și orice alte chei.

O cheie sau o cheie de reglare rămase atașate de piesa rotativă a sculei electrice poate provoca vătămări personale.

##### e) Nu încercați să ajungeți prea departe. Mențineți permanent un contact corect al piciorului și un bun echilibru.

Acest lucru permite un mai bun control al sculei electrice în situații neașteptate.

##### f) Îmbrăcați-vă adecvat. Nu purtați haine largi și nici bijuterii. Țineți-vă părul, hainele și mănușile departe de piesele în mișcare.

Hainele largi, bijuteriile și pot fi prinse în piesele în mișcare.

##### g) Dacă sunt prevăzute dispozitive de conectare la facilități de extragere și colectare a prafului, asigurați-vă că acestea sunt conectate și sunt folosite corespunzător.

Folosirea acestor dispozitive poate reduce pericolele legate de praf.

#### 4) Utilizarea și îngrijirea sculei electrice

##### a) Nu forțați scula electrică. Folosiți scula adecvată pentru aplicația dvs.

Scula potrivită va face treabă mai bună și mai sigură la parametrii la care a fost proiectată.

##### b) Nu folosiți scula electrică în cazul în care comutatorul nu își îndeplinește funcția de pornire și oprire.

Sculele electrice care nu pot fi comandate prin intermediul comutatorului sunt periculoase și trebuie reparate.

##### c) Înainte de a face orice fel de reglaje, de a schimba accesoriile și de a depozita sculele electrice, scoateți ștecărul din priză și/sau de la bateria de acumulatori.

Aceste măsuri preventive de siguranță reduc riscul pornirii accidentale a sculei electrice.

- d) Depozitați sculele electrice neutilizate departe de zona de acțiune a copiilor și nu lăsați persoanele care nu sunt familiarizate cu scula electrică sau cu prezentele instrucțiuni să folosească scula electrică.

*Sculele electrice sunt periculoase în mâinile utilizatorilor neinstruiți.*

- e) **Întrețineți sculele electrice. Verificați alinierea și prinderea pieselor în mișcare, ruperea pieselor precum și toate celelalte aspecte care ar putea să influențeze funcționarea sculelor electrice. Dacă scula electrică este deteriorată, înainte de a o utiliza duceți-o la reparat.**

*Multe accidente sunt provocate de scule electrice necorespunzător întreținute.*

- f) **Păstrați elementele de tăiere curate și ascuțite. Elementele de tăiere bine întreținute și cu muchiile tăietoare bine ascuțite sunt mai ușor de controlat și este mai puțin probabil să se agațe.**

- g) **Folosiți scula electrică, accesoriile și vârful etc. în conformitate cu prezentele instrucțiuni, luând în considerare condițiile de lucru și operațiunile ce urmează a fi efectuate.**

*Folosirea sculei electrice pentru alte operațiuni decât cele prevăzute poate avea ca efect apariția unor situații periculoase.*

## 5) Service

- a) **Scula electrică trebuie reparată de o persoană calificată, folosind numai piese de schimb identice.**

*Astfel se asigură menținerea siguranței sculei electrice.*

## PRECAUȚIE

**Țineți copiii și persoanele infirme la distanță. Atunci când nu este folosită, scula electrică trebuie depozitată departe de zona de acțiune a copiilor și a persoanelor infirme.**

## PRECAUȚII LA UTILIZAREA FERĂSTRĂULUI PENDULAR

Acest ferăstrău pendular utilizează un motor de mare putere. Dacă mașina este utilizată continuu la viteză mică, motorul este solicitat suplimentar, ceea ce poate duce la blocarea acestuia. Utilizați scula electrică astfel încât lama să nu fie prinsă de material în timpul funcționării. Reglați întotdeauna viteza lamei pentru a permite tăierea fără întreruperi.

## SPECIFICAȚII

### Fierastrau pendular cu acumulator

Tensiune de alimentare (pe zone)*	(110 V, 115 V, 120 V, 127 V, 220 V, 230 V, 240 V) ~
Putere instalată*	705 W
Adâncime maximă de tăiere	Lemn 90 mm Oțel moale 8 mm
Viteză fără sarcină	850 – 3000 min <sup>-1</sup>
Cursă	20 mm
Rază minimă de tăiere	25 mm
Greutate (Numai corpul principal)	2,2 kg

\*Verificați plăcuța cu specificații a produsului, deoarece acesta poate diferi de la o zonă la alta.

## ACCESORII STANDARD

- (1) Lama (No. 41) ..... 1  
Pentru informații privind utilizarea lamelor consultați **Tabelul 1.**

- (2) Cheie hexagonală ..... 1  
Accesoriile standard pot fi schimbate fără notificare prealabilă.

Verificați accesoriile standard ale produsului, deoarece acestea pot diferi în funcție de zonă

## UACCESORII OPȚIONALE ... Se vând separate

- (1) Diverse tipuri de lame  
Pentru informații privind utilizarea lamelor consultați **Tabelul 1.**

- (2) Ghidaj  
(3) Bază inferioară  
(4) Suport banc (Model TR12-B)  
(5) Apărătoare așcii  
(6) Adaptor colector pentru praf

Accesoriile standard pot fi schimbate fără notificare prealabilă.

## APLICAȚII

- Tăierea diverselor tipuri de chereștea și tăierea "buzunarelor"
- Tăierea plăcilor din oțel moale, plăcilor din aluminiu și a plăcilor din cupru
- Tăierea rășinilor sintetice cum ar fi rășinile fenolice și clorura de vinil
- Tăierea materialelor de construcții subțiri și moi
- Tăierea plăcilor din oțel (cu lama nr. 97)

## ÎNAINTE DE UTILIZARE

- 1. Sursa de alimentare cu energie electrică**  
Asigurați-vă de faptul că sursa de alimentare cu energie electrică ce urmează a fi folosită este conformă cu cerințele indicate pe plăcuța indicatoare a produsului.

## 2. Comutatorul pentru punere în funcțiune

Asigurați-vă că ați poziționat comutatorul în poziția OFF (OPRIT). Dacă ștecherul este conectat la priză iar comutatorul este în poziția ON (PORNIT), mașina va începe să funcționeze imediat, putându-se produce vătămări grave.

## 3. Cablul prelungitor

Atunci când zona de lucru este departe de sursa de alimentare, folosiți un cablu prelungitor de o grosime suficientă și cu parametri corespunzători. Cablul prelungitor trebuie să fie cât mai scurt posibil.

## 4. Praful produs în timpul utilizării

*Praful produs în timpul utilizării obișnuite poate afecta sănătatea operatorului. Se recomandă luarea uneia din următoarele precauții.*

- a) Purtați o mască de protecție împotriva prafului
- b) Folosiți echipament extern de colectare a prafului

Dacă folosiți echipament extern de colectare a prafului, conectați adaptorul la furtunul echipamentului exterior de colectare a prafului.

## 5. Înlocuirea lamelor

- (1) Desfaceți maneta până când aceasta se oprește. (Fig. 1-1)
- (2) Scoateți lama.
- (3) Introduceți noua lamă până la opritoare din suportul pentru lamă. (Fig. 1-11)
- (4) Închideți maneta. (Fig. 1-111)

### PRECAUȚIE

- Înainte de a schimba lamele asigurați-vă că ați OPRIT aparatul și că ați scos acumulatorul din acesta.
- Nu deschideți maneta în timpul deplasării camei.

### NOTĂ:

- Asigurați-vă că extensiile lamei au fost introduse în mod corespunzător în suportul pentru lamă. (Fig. 2)
- Asigurați-vă că lama este amplasată între canelurile rolei. (Fig. 3)

## 6. Reglarea vitezei de funcționare a lamei

Acest fierăstrău pendular este echipat cu un circuit de control electric care permite reglarea continuă a vitezei. Pentru a regla viteza, rotiți cadranul indicat în Fig. 4. Când cadranul este setat la "1", ferăstrăul pendular funcționează la viteză minimă (850 min<sup>-1</sup>). Când cadranul este setat la "5", ferăstrăul pendular funcționează la viteză maximă (3000 min<sup>-1</sup>). Reglați viteza conform materialului care va fi tăiat și eficienței operației.

### PRECAUȚIE

La viteză mică (setarea cadranelor: 1 sau 2) nu tăiați lemn cu o grosime mai mare de 10 mm sau metal cu o grosime mai mare de 1 mm.

## 7. Reglarea funcționării eliptice

- (1) Acest fierăstrău pendular utilizează o mișcare eliptică ce deplasează lama atât înainte și înapoi cât și în sus și în jos. Reglați butonul de modificare indicat în Fig. 5 la "0" pentru a elimina funcționarea eliptică (lama se va deplasa doar în sus și în jos). Mișcarea eliptică poate fi reglată în 4 trepte, de la "0" la "III".
- (2) Pentru materialele dure, cum ar fi plăcile din oțel etc., micșorați amplitudinea mișcării eliptice. Pentru materialele moi, cum ar fi cheresteaua, plasticul etc., măriți amplitudinea mișcării eliptice pentru a crește eficiența operațiunii. Pentru a tăia cu precizie micșorați amplitudinea mișcării eliptice.

## 8. Tăierea plăcilor din oțel

Acest fierăstrău pendular poate tăia plăci din oțel folosind lama nr. No. 97. Pentru o utilizare corespunzătoare citiți cu atenție "Indicații privind tăierea plăcilor din oțel".

## 9. Apărătoarea pentru așchii

Folosirea apărătorii pentru așchii la tăierea materialelor lemnoase va reduce așchiera suprafețelor tăiate. Introduceți apărătoarea pentru așchii în spațiul corespunzător din bază și împingeți-o până la capăt. (Vezi Fig. 6)

## 10. Baza inferioară

Utilizarea bazei inferioare (fabricată din oțel) reduce frecarea bazei din aluminiu, în special la tăierea metalelor.

Utilizarea bazei inferioare (fabricată din rășină) reduce zgârierea suprafeței tăiate. Atașați baza inferioară pe fața inferioară a bazei cu ajutorul șuruburilor atașate.

## TĂIEREA

### PRECAUȚIE

- Pentru a preveni dizlocarea lamei, deteriorarea sau uzura excesivă a camei, vă rugăm să vă asigurați că în timpul tăierii suprafața plăcii de bază este așezată pe piesa de prelucrat.

### 1. Tăierea în linie dreaptă

Când tăiați în linie dreaptă, mai întâi trasați o linie de marcare și apoi avansați cu tăierea pe acea linie. Folosirea ghidajului (se vinde separat) va face posibilă tăierea precisă în linie dreaptă.

- (1) Slăbiți șurubul hexagonal al bazei cu ajutorul cheii hexagonale atașate pe bază. (Fig. 7)
- (2) Deplasați baza complet spre înainte (Fig. 8) și strângeți la loc șurubul.
- (3) Atașați ghidajul trecându-l prin orificiul de atașare al bazei și apoi strângeți șurubul M5. (Fig. 9)
- (4) Reglați poziția eliptică pe "0".

### NOTĂ:

Pentru a asigura o tăiere precisă la utilizarea ghidajului (Fig. 9), reglați întotdeauna poziția eliptică pe "0".

### 2. Tăierea în linie curbă

La tăierea unui arc de cerc de mici dimensiuni, reduceți viteza de înaintare a aparatului. Dacă viteza înaintare este prea mare lama se poate rupe.

### 3. Tăierea unui cerc sau a unui arc de cerc

Pentru tăieri circulare este de asemenea utilă folosirea ghidajului.

După atașarea ghidajului așa cum a fost indicat mai sus, introduceți cuiul sau șurubul în material prin orificiul ghidajului, apoi folosiți-l ca axă de tăiere. (Fig. 10)

### NOTĂ:

Tăierea circulară trebuie făcută având lama aproximativ verticală față de suprafața inferioară a bazei.

### 4. Tăierea materialelor metalice

- (1) Reglați cadranul pentru viteză între gradațiile "3" și "4".
- (2) Setăți poziția orbitală la "0" sau "I".
- (3) Folosiți întotdeauna un fluid de tăiere adecvat (ulei de tăiere, apă cu săpun etc.). Dacă nu aveți lichid de tăiere disponibil, aplicați vaselină pe suprafața posterioară a materialului ce urmează a fi tăiat.

### 5. Tăierea "buzanarelor"

- (1) În cherestea  
Aliniați lama cu textura lemnului, tăiați pas cu pas până la decuparea unei ferestre în centrul bucății de lemn. (Fig. 11)

- (2) În alte materiale  
La tăierea unui orificiu în alte materiale decât lemnul, faceți mai întâi un orificiu cu mașina de găurit sau cu o sculă similară și începeți tăierea de la acel orificiu.
- 6. Tăiere unghiulară**  
Baza poate fi pivotată în ambele părți până la 45° pentru tăiere unghiulară. (Fig. 12)
- (1) Slăbiți șurubul hexagonal al bazei cu ajutorul cheii hexagonale și deplasați baza complet spre înainte. (Fig. 7, 8)
- (2) Aliniați scala (de la 0 grade la 45 de grade cu increment de 15 grade) piesei semicirculare a bazei cu marcajul [▽] de pe carcasa mecanismului de transmitere a mișcării. (Fig. 13)
- (3) Strângeți la loc șurubul M5. (Fig. 7)
- (4) Reglați poziția eliptică pe "0".

**NOTĂ:**

Tăierea unghiulară nu poate fi făcută la utilizarea colectorului pentru praf.

## CONECTAREA LA DISPOZITIVUL DE CURĂȚARE

Prin conectarea la dispozitivul de curățare (se vinde separat) prin intermediul colectorului pentru praf și a adaptorului (se vinde separat) se poate colecta majoritatea prafului degajat.

- (1) Scoateți cheia hexagonală de pe bază.
- (2) Deplasați baza complet spre înainte. (Fig. 7, 8)
- (3) Conectați colectorul pentru praf cu ajutorul adaptorului. (Fig. 14)
- (4) Conectați ștuțul dispozitivului de curățare. (Fig. 14)
- (5) Introduceți colectorul pentru praf în orificiul posterior al bazei până când cârligul se prinde în canelură. (Fig. 15)
- (6) Pentru a scoate colectorul pentru praf apăsați cârligul.

**NOTĂ:**

Dacă este disponibilă, purtați suplimentar și mască pentru praf.

## LEGAT DE TĂIEREA PLĂCILOR DIN OȚEL

**PRECAUȚIE**

Pentru a preveni dizlocarea lamei, deteriorarea sau uzura excesivă a camei, vă rugăm să vă asigurați că în timpul tăierii suprafața plăcii de bază este așezată pe piesa de prelucrat.

La tăierea plăcilor din oțel inoxidabil, reglați aparatul după cum urmează:

**1. Reglați viteza**

Lamă	Grosimea materialului	Građație cadran
Nr.97	1,5 – 2,5 mm	Poziția canalului central între građațiile "2" și "3"

**NOTĂ:**

Indicația građației cadranelui este doar pentru referință. Cu cât viteza este mai mare cu atât materialul se taie mai repede. Însă, în acest caz, durata de viață a lamei este redusă. Dacă viteza este prea mică, cu toate că durata de viață a lamei se va mări, tăierea va dura prea mult. Efectuați reglajele după cum doriți.

**2. Stabiliți poziția eliptică la "0"**

**NOTĂ:**

- În timpul tăierii folosiți fluid pentru tăiere (fluid pentru tăiere pe bază de ulei) pentru a prelungi durata de viață a lamei.

## ALEGEREA LAMELOR

- **Lame accesorii**

Pentru a asigura o eficiență maximă de funcționare și rezultate maxime, este foarte important să alegeți lama care se potrivește cel mai bine tipului de material ce urmează a fi tăiat și grosimii acestuia. Ca accesorii standard sunt furnizate trei tipuri de lame. Numărul lamei este ștanțat în apropierea zonei de montare a fiecărei lame. Selectați lama corespunzătoare consultând **Tablelul 1**.

## PĂSTRAREA CHEII HEXAGONALE

Este posibil să păstrați cheia hexagonală pe bază. (Vezi Fig. 16)

## ÎNȚREȚINERE ȘI VERIFICARE

**1. Verificarea lamelor**

Continuarea utilizării unei lame tocite sau deteriorate va avea ca rezultat scăderea eficienței de tăiere și poate duce la suprasolicizarea motorului. Înlocuiți lama cu una nouă imediat ce observați o tocire excesivă.

**2. Verificarea șuruburilor de montare**

Verificați regulat toate șuruburile de montare și asigurați-vă că acestea sunt bine strânse. Dacă unul din șuruburi se slăbește, strângeți-l imediat. Dacă nu faceți acest lucru pot apărea pericole grave.

**3. Întreținerea motorului**

Bobinajul motorului este "inima" sculei electrice. Fiți foarte atenți ca bobinajul să nu se deterioreze și/sau să nu intre în contact cu apă/ulei.

**4. Verificarea periiilor de cărbune**

Pentru siguranța dumneavoastră și pentru protejarea împotriva electrocutării, verificarea și înlocuirea periiilor de cărbune trebuie efectuată NUMAI de către o UNITATE SERVICE AUTORIZATĂ DE HITACHI.

**5. Înlocuirea cablului de alimentare**

În cazul în care cablul de alimentare al sculei este deteriorat, scula trebuie dusă la o unitate service autorizată de Hitachi pentru înlocuirea cablului.

**6. Lista pieselor de schimb**

**PRECAUȚIE**

Reparațiile, modificarea și verificarea Sculelor Electrice Hitachi trebuie efectuate la o unitate service autorizată de Hitachi.

Această listă de piese de schimb va fi de folos dacă o prezență unității service autorizate de Hitachi la solicitarea unei reparații sau a unei lucrări de întreținere. La utilizarea și în întreținerea sculelor electrice trebuie respectate reglementările și standardele privind siguranța în vigoare în fiecare țară.

**MODIFICĂRI**

Gama de scule electrice produsă de Hitachi este în permanență îmbunătățită și modificată, pentru a include cele mai noi descoperiri tehnologice.

De aceea, unele piese pot fi modificate fără notificare prealabilă.



---

## GARANȚIE

---

Garantăm sculele electrice Hitachi în conformitate cu reglementările statutare/specifice țării. Această garanție nu acoperă defectele sau daunele provocate de utilizarea necorespunzătoare, abuz sau de uzura și deteriorarea normale. În cazul în care aveți reclamații, vă rugăm să trimiteți scula electrică nedemontată, împreună cu CERTIFICATUL DE GARANȚIE care se găsește la finalul prezentelor Instrucțiuni de utilizare, la o unitate service autorizată de Hitachi.

---

### NOTĂ:

Datorită programului de cercetare și dezvoltare continuă al HITACHI, prezentele specificații pot fi modificate fără notificare prealabilă.

---



---

### Informații privind nivelul de zgomot transmis prin aer și nivelul de vibrații

Valorile măsurate au fost determinate în conformitate cu EN 60745 și este declarată conformă cu ISO 4871.

Nivelul tipic al puterii sonore ponderate A: 96 dB (A)

Nivelul tipic al presiunii sonore ponderate A: 85 dB (A)

Nivel sonor, KpA: 3 dB (A)

Purtați protecție auditivă.

Valorile totale ale vibrațiilor (suma vectorială pe cele trei axe) au fost stabilite în conformitate cu EN60745.

Tăierea lemnului:

Valoarea emisiei de vibrații **ah, CW** = 9,0 m/s<sup>2</sup>

Precizie K = 1,5 m/s<sup>2</sup>

Tăierea plăcilor metalice:

Valoarea emisiei de vibrații **ah, CM** = 13,2 m/s<sup>2</sup>

Precizie K = 1,5 m/s<sup>2</sup>

---

Valoarea totală declarată a vibrației a fost măsurată în conformitate cu o metodă de testare standard și poate fi utilizată pentru compararea unei scule cu alta.

### AVERTISMENT

- Emisia de vibrații în timpul folosirii efective a sculei electrice poate diferi de valorile declarate, în funcție de modul de utilizare a sculei.
- Pentru identificarea măsurilor de siguranță ce trebuie luate pentru protejarea operatorului și care sunt bazate pe estimarea expunerii, în condiții reale de utilizare (ținând seama de toate componentele ciclului de utilizare, cum ar fi timpul necesar opririi sculei și timpul de funcționare suplimentar la pornirea sculei).

**Tabelul 1** Lista lamelor corespunzătoare

Material de tăiat	Lama	Nr. 1 (Lungă)	Nr. 1 (Super lungă)	Nr.11	Nr. 12, 42	Nr. 15	Nr. 16, 46	Nr. 21	Nr. 22	Nr. 41	Nr. 97	123X
	Calitatea materialului	Grosimea materialului (mm)										
Cherestea	Cherestea obișnuită	Sub 90	Sub 90	10 ~ 55	Sub 20			10 ~ 55	5 ~ 40	10 ~ 65		
	Placaj			5 ~ 30	Sub 10			5 ~ 30	3 ~ 20			
Placă fier	Placă oțel moale					3 ~ 6	Sub 3				2 ~ 5	1,5 ~ 8
	Placă oțel inoxidabil										1,5 ~ 2,5	
Metal neferos	Aluminiu, cupru, alamă					3 ~ 12	Sub 3				Sub 5	
	Cadre din aluminiu					Înălțime până 25					Înălțime până 25	Înălțime până 30
Plastic	Rășini fenolice, melamină, rășini etc.					5 ~ 20	Sub 6	5 ~ 15	Sub 6		5 ~ 15	
	Clorură de vinil, rășini acrilice etc.			5 ~ 30	Sub 10	5 ~ 20	Sub 5	5 ~ 30	3 ~ 20		5 ~ 15	
	Spumă de polietilenă, spumă de stirol			10 ~ 55	3 ~ 25	5 ~ 25	3 ~ 25	10 ~ 55	3 ~ 40		5 ~ 25	
Celuloză	Carton, carton ondulat			10 ~ 55	3 ~ 25			10 ~ 55	3 ~ 40			
	Plăci dure					3 ~ 25	Sub 6				3 ~ 25	
	Plăci din fibră de sticlă						Sub 6					

**NOTĂ:**

○ Raza minimă de tăiere la lamele nr. 1 (lung), nr. 1 (super lung), nr. 21, nr. 22 și nr. 41 este de 100 mm.

## SPLOŠNA VARNOSTNA NAVODILA ZA ELEKTRIČNO ORODJE

### ⚠ OPOZORILO

Preberite vas varnostna opozorila in navodila.

Z neupoštevanjem opozoril in navodil tvegate električni udar, požar in/ali resne telesne poškodbe.

Vsa opozorila in navodila shranite.

Izraz "električno orodje" v opozorilih se nanaša na električno orodje, ki se napaja z omrežno energijo (s priključno vrvico), ali električno orodje, ki se napaja z energijo iz akumulatorskih baterij (brez priključne vrvice).

#### 1) Varnost na delovnem mestu

- Delovno mesto mora biti čisto in dobro osvetljeno.**  
V razmetanih in temačnih območjih je verjetnost nesreč večja.
- Električnega orodja ni dovoljeno uporabljati v eksplozivnih okoljih, na primer v bližini vnetljivih tekočin, plinov ali prahu.**  
Pri delu z električnim orodjem se iskri – iskre lahko vnamejo prah in hlape.
- Preprečite dostop otrokom in drugim v delovno območje vključenega električnega stroja.**  
Zaradi motenja lahko izgubite nadzor.

#### 2) Električna varnost

- Vtiči električnega orodja morajo ustrezati vtičnici.**  
Vtiča ni dovoljeno kakor koli spreminjati.  
Za povezavo ozemljenega električnega orodja ni dovoljeno uporabiti vmesnih vtičev.  
Z nespremenjenimi vtiči in ustreznimi vtičnicami je tveganje električnega udara manjše.
- Preprečite stik z ozemljenimi površinami, kot so cevi, radiatorji, peči in hladilniki.**  
Ko je telo delavca ozemljeno, je nevarnost električnega udara večja.
- Električnega orodja ni dovoljeno izpostavljati na dež ali v mokre pogoje.**  
Z vdorom vode v električno orodje je nevarnost električnega udara velika.
- Ne zlorablajte priključne vrvice. Priključne vrvice ni dovoljeno uporabljati za prenašanje, vlečenje in izklapljanje električnega orodja.**  
Priključne vrvice ne izpostavljajte na vročino, olje, ostre robove in premične dele.  
Med uporabo poškodovanih in zamotanih priključnih vrvic je nevarnost električnega udara večja.
- Za uporabo električnega orodja na prostem priključite podaljšek, ki je izdelan za takšno uporabo.**  
Z uporabo priključne vrvice, ki je izdelana za delo na prostem, je nevarnost električnega udara manjša.
- Če je delo z električnim orodjem v vlažnem okolju neizbežno, uporabite napajanje, ki je zaščiteno s stikalom za diferenčni tok (RCD).**  
Zaščitno stikalo za diferenčni tok (RCD) zmanjša nevarnost električnega udara.

#### 3) Osebna varnost

- Ostanite zbrani, pazite, kaj delate in delajte po pameti.**  
Električnega orodja ni dovoljeno uporabljati, če ste utrujeni ali pod vplivom mamil, alkohola ali zdravil.

Trenutek nepozornosti med delom z električnim orodjem je lahko vzrok za resne telesne poškodbe.

- Uporabljajte osebno zaščitno opremo. Za delo si obvezno nadenite zaščitno za očmi.**  
Zaščitna oprema, kot so maska za prah, nezdrsní čevlji, čelada ali zaščita za ušesa, ustrezno uporabljena v danih pogojih, zmanjša nevarnost telesnih poškodb.
  - Preprečite neželen zagon. Preden stroj povežete na omrežni vir in/ali akumulatorski sklop, preden ga dvignete ali prenesete, stikalo obvezno prestavite v položaj izklopa (na "OFF").**  
Pri prenosu električnega orodja s prstom na stikalo ali pri povezavi električnega orodja, ko je stikalo v položaju vklopa "ON", je tveganje nesreč večje.
  - Preden električno orodje vključite, odstranite vse nastavitvene ključe.**  
Med delom z električnim orodjem, kjer je ključ pritrjen na vrtec del tega orodja, je velika nevarnost telesnih poškodb.
  - Ne preseगतje. Ves čas trdno stojte in vzdržujte ravnostje.**  
Na ta način lahko bolje nadzorujete električno orodje v nepričakovanih situacijah.
  - Ustrezno se oblecite. Za delo si nadenite tesna oblačila in snemite nakit. Z lasmi, oblačili in rokavicami ne posegajte med premične dele.**  
Ohlapna oblačila, nakit ali dolgi lasje se lahko ujamejo med premične dele.
  - Če so na voljo naprave za povezavo odpraševalnih delov in zbiralnikov, slednje povežite in pravilno uporabljajte.**  
Funkcija zbiranja prahu zmanjša nevarnost v zvezi s prahom.
- #### 4) Uporaba in vzdrževanje električnega orodja
- Električnega orodja ne preobremenjujte. Za izbrano delo uporabite ustrezno električno orodje.**  
Z ustreznim električnim orodjem boste delo opravili bolje in varneje.
  - Električnega orodja ni dovoljeno uporabiti, če s stikalom orodja ne morete vključiti in izključiti.**  
Električno orodje, ki ga ni možno upravljati s stikalom, je nevarno in ga je treba popraviti.
  - Preden orodje predelate, spremenite priključke ali orodje shranite, iztaknite vtič iz omrežnega vira in/ali baterijski sklop z električnega orodja.**  
S takšnimi preventivnimi varnostnimi ukrepi zmanjšate nevarnost neželenega zagona orodja.
  - Električno orodje shranite izven dosega otrok in ne dovolite upravljati orodja osebam, ki orodja ne poznajo in ki niso prebrale navodil.**  
Električno orodje je nevarno v rokah neusposobljenih uporabnikov.
  - Električno orodje vzdržujte. Pregledujte, če je neporavnano, če premični deli zavirajo, če so deli polomljeni in druge pogoje, ki lahko vplivajo na delovanje električnega orodja.**  
Poškodovano električno orodje je treba pred uporabo popraviti.  
Vzrok mnogih nesreč je slabo vzdrževano električno orodje.
  - Rezalno orodje mora biti ostro in čisto.**  
Pravilno vzdrževano rezalno orodje z ostrimi rezilnimi robovi manj pogosto zavira in ga je lažje upravljati.

- g) Električno orodje, priključke in svedre ipd. uporabljajte v skladu s temi navodili, pri čemer upoštevajte pogoje dela in izbrane naloge.

Z uporabo električnega orodja v druge namene nastopi nevarna situacija.

#### 5) Servis

- a) Električno orodje lahko servisira le usposobljen delavec, ki mora uporabljati enake nadomestne dele.

Na ta način se ohrani varnost električnega orodja.

### VARNOSTNI UKREP

Preprečite dostop otrokom in nemočnim osebam.

Orodje, ki ga ne uporabljate, shranite izven dosega otrok in nemočnih oseb.

### SPECIFIKACIJE

#### Akumulatorska vboдна žaga

Napetost (po območjih)*	(110 V, 115 V, 120 V, 127 V, 220 V, 230 V, 240 V) ∩
Vhodna moč*	705 W
Maks. globina žaganja	Les 90 mm Stavbno železo 8 mm
Hitrost v prostem teku	850 – 3000 min <sup>-1</sup>
Udarec	20 mm
Min. polmer žaganja	25 mm
Teža (brez kabla)	2,2 kg

\*Preverite imensko ploščo na izdelku, saj je vrednost odvisna od področja.

### STANDARDNI PRIKLJUČKI

- (1) Žagini list (št. 41) ..... 1  
V zvezi z uporabo žaginih listov glejte **Tabelo 1**.  
(2) Šesterorobni ključ ..... 1

Standardni priključki se lahko spremenijo brez predhodnega obvestila.

Preverite standardne dodatke na izdelku, saj se po področjih lahko razlikujejo.

### NEOBVEZNI PRIKLJUČKI ... V prodaji ločeno

- (1) Različni tipi žaginih listov  
V zvezi z uporabo žaginih listov glejte **Tabelo 1**.  
(2) Vodilo  
(3) Podosnovna enota  
(4) Miza (model TR12-B)  
(5) Zaščita pred drobci  
(6) Adapter separatorja za prah

Neobvezni priključki se lahko spremenijo brez predhodnega obvestila.

### APLIKACIJE

- Žaganje različnih vrst stavbnega lesa in jaškasto žaganje
- Žaganje plošč iz gradbenega železa, aluminijastih plošč in bakrenih plošč
- Žaganje sintetičnih smol, kot sta fenolna smola in vinilni klorid
- Žaganje tankih in mehkih gradbenih materialov
- Žaganje plošč iz nerjavečega jekla (z žaginin listom št. 97)

### VARNOSTNA NAVODILA ZA UPORABO TRAČNE ŽAGE

Ta tračna žaga ima močan motor. Če stroj neprestano uporabljate pri nizki hitrosti, je motor dodatno obremenjen, kar lahko povzroči ustavitev motorja. Električno orodje vedno uporabljajte tako, da se žagin list med delovanjem ne ujame v material. Hitrost žaginega lista vedno nastavite tako, da bo rezanje potekalo gladko.

### PRED DELOM

#### 1. Vir napetosti

Zagotovite, da je vir napetosti, ki ga boste uporabili enak zahtevam vira napetosti, ki je določen na imenski plošči izdelka.

#### 2. Stikalo za napetost

Prepričajte se, da je stikalo za napetost v položaju OFF (izključeno). Če je vtičnik priključen na vtičnico, ko je stikalo v položaju ON (vklopljeno), bo električno orodje takoj začelo delovati ter lahko povzroči resno nesrečo.

#### 3. Podaljševalni kabel

Če je delovno območje oddaljeno od vira napetosti, uporabite podaljševalni kabel primerne debeline in kapacitivnosti. Podaljševalni kabel naj bo čim krajši.

#### 4. Prah, ki se sprošča med delom

*Prah, ki se sprošča v normalnih delovnih pogoji, lahko škoduje zdravju delavca. Priporočamo katerega koli od naslednjih ukrepov.*

- a) Pred delom si nadenite masko za zaščito pred prahom.  
b) Priključite zunanjo opremo za zbiranje prahu.

Zunanjo opremo za zbiranje prahu priključite tako, da adapter pritrdite na cev iz zunanje opreme za zbiranje prahu.

#### 5. Zamenjava žaginih listov

- (1) Vzvod odprite do konca giba. (**Skico. 1-I**)
- (2) Odstranite nameščen žagin list.
- (3) List potisnite v držalo do konca giba. (**Skico. 1-II**)
- (4) Zaprite vzvod. (**Skico. 1-III**)

**POZOR**

- Preden žagin list zamenjate, obvezno izključite napajanja in odklopite akumulator z ogrodja.
- Vzroda ne odprite, ko se tolkač premika.

**OPOMBA:**

- Preglejte izbočene dele žaginega lista, ki morajo biti vstavljeni v držalo za žagin list. **(Skico. 2)**
- Preglejte položaj žaginega lista, ki mora biti med utorom valja. **(Skico. 3)**

**6. Nastavitev obratovalne hitrosti žaginega lista**

Tračna žaga je opremljena z električnim krmilnim vezjem, ki omogoča neprekinjen nadzor hitrosti. Za prilagoditev hitrosti številčnico obrnite, kot kaže **Skico. 4**. Ko je številčnica nastavljena na "1", tračna žaga dela z minimalno hitrostjo (850 min<sup>-1</sup>). Ko je številčnica nastavljena na "5", tračna žaga dela z maksimalno hitrostjo (3000 min<sup>-1</sup>). Hitrost nastavite glede na material, ki ga režete, in glede na učinkovitost dela.

**POZOR**

Pri nizki hitrosti (nastavitev številčnice: 1 ali 2) ne režite lesa debeline več kot 10 mm ali kovine z debelino več kot 1 mm.

**7. Nastavitev vsesmernega žaganja**

- (1) Ločno žago lahko nastavite na vsesmerno žaganje, kar pomeni, da se žagin list premika naprej in nazaj ter tudi gor in dol. Nastavite preklopni gumb, kot je označen na **Skico. 5**, na "0", če želite prekiniti vsesmerno žaganje (žagin list se premika le gor in dol). Vsesmerno žaganje lahko nastavite na 4 enotske intervale od "0" do "III".

- (2) Za žaganje trdih materialov, kot je jeklena plošča itd., zmanjšajte vsesmerno žaganje. Za žaganje mehkih materialov, kot je gradbeni les, plastika itd., povečajte vsesmerno žaganje in s tem delovni učinek. Za natančno žaganje materiala zmanjšajte vsesmerno žaganje.

**8. Žaganje plošč iz nerjavečega jekla**

Z ločno žago lahko režete plošče iz nerjavečega jekla, in sicer z žaginim listom št. 97. Za pravilno žaganje natančno preberite navodila "V zvezi z žaganje plošč iz nerjavečega jekla".

**9. Varovalo pred cepljenjem**

Če namestite varovalo pred cepljenjem, se bo površina obdelovanca med žaganjem lesenih materialov manj cepila.

Varovalo pred cepljenjem namestite na mesto v osnovni enoti in ga pritisnite do konca giba. (Glej **Skico. 6**).

**10. Podosovna enota**

Z uporabo podosovne enote (iz jekla) se zmanjša obraba aluminijaste osnovne enote, predvsem med žaganjem kovin.

Z uporabo podosovne enote (iz smole) zmanjšate praskanje rezalne površine. Podosovno enoto pritrдите na dno površine osnovne enote, in sicer s 4 vijaki.

**ŽAGANJE****POZOR**

- Odklop in poškodbe žaginega lista ter prekomerno obrabo tolkača preprečite tako, da pred žaganjem površino osnovne plošče pritrđite na obdelovanca.

**1. Ravnočrtno žaganje**

Preden se lotite ravnočrtnega žaganja, najprej narišite označevalno linijo in potisnite žago po liniji. Z vodilom (v prodaji ločeno) boste lahko rezali po črti natančno.

- (1) Odvijte šesterorobni ključ vijaka z matico, ki je pritrjen na osnovno enoto. **(Skico. 7)**

- (2) Osnovno enoto premaknite naprej do konca giba **(Skico. 8)** in ponovno privijte vijak osnovne enote.

- (3) Pritrdite vodilo tako, da ga potisnete skozi pritrđilno luknjo na osnovni enoti in privijete vijak M5. **(Skico. 9)**

- (4) Vsesmerne žaganje nastavite na "0".

**OPOMBA:**

Za natančno žaganje med uporabo vodila **(Skico. 9)** obvezno nastavite vsesmerno žaganje na "0".

**2. Krivočrtno žaganje**

Treni zarezete majhen lok, zmanjšajte podajalno hitrost stroja. Žagin list se lahko med prehitrim podajanjem zlomi.

**3. Žaganje kroga ali ločno žaganje**

Vodilo vam bo tudi v pomoč pri žaganju kroga. Potem ko pritrđite vodilo na enak način, kot opisano zgoraj, potisnite žebelj ali vijak v material skozi luknjo na vodilu in ga med žaganjem uporabljajte kot os. **(Skico. 10)**

**OPOMBA:**

Krožno žagate tako, da žagin list nastavite približno navpično na dno površine osnovne enote.

**4. Žaganje kovinskih materialov**

- (1) Hitrost nastavite med skalo "3" in "4".
- (2) Orbitalni položaj nastavite na "0" ali "I".
- (3) Obvezno uporabite ustrezno rezalno tekočino (gredno olje, milnica itd.). Če rezalna tekočina ni na voljo, na hrbtno površino materiala, ki ga boste rezali, nanesite mast.

**5. Jaškasto žaganje**

- (1) V stavbni les Smer žaginega lista poravnajte s strukturo lesa. Režite postopoma, dokler ne izrežete luknje v stavbni les. **(Skico. 11)**

- (2) V druge materiale

Za žaganje lukenj v materiale, ki niso stavbni les, najprej izrtajte luknjo z vrtnalnikom oz. podobnim orodjem in tako označite izhodiščno točko za žaganje.

**6. Kotno žaganje**

Osnovno enoto lahko nagnete na obe strani pod kotom do 45°. **(Skico. 12)**

- (1) S šesterorobnim ključem odvijte vijak na osnovni enoti in enoto premaknite naprej do konca giba. **(Skico. 7, 8)**

- (2) Poravnajte skalo (od 0 stopinj do 45 stopinj, in sicer po 15 stopinj naenkrat) polkrožnega dela osnovne enote z [∇] oznako na pogonskem pokrovu **(Skico. 13)**.

- (3) Ponovno privijte vijak M5. **(Skico. 7)**

- (4) Vsesmerni položaj prestavite na "0".

**OPOMBA:**

Kotno žaganje ni možno, če namestite separato za prah.

**POVEZAVA S ČISTILNIKOM**

Če povežete čistilnik (v prodaji ločeno) s separatorjem za prah in adapterjem (v prodaji ločeno), pri žaganju prestržete večino prahu.

- (1) Z osnovne enote odstranite šesterorobni ključ.

- (2) Osnovno enoto premaknite naprej do konca giba. **(Skico. 7, 8)**

- (3) Separator za prah povežite z adapterjem. **(Skico. 14)**

- (4) Adapter povežite na prednji del čistilnika. **(Skico. 14)**

- (5) Separator za prah vstavite v zadnjo odprtino na osnovni enoti, tako da se kavelj zagodji v zarezo. **(Skico. 15)**

- (6) Če želite separator za prah odstraniti, pritisnite na kavelj.

**OPOMBA:**

Nadenite si tudi masko za zaščito pred prahom, če je na voljo.

## V ZVEZI Z ŽAGANJEM PLOŠČ IZ NERJAVEČEGA JEKLA

### POZOR

Odklop in poškodbe žaginega lista ter prekomerno obrabo tolkača preprečite tako, da pred žaganjem površino osnovne enote pritrdite na obdelovanca.

Za žaganje plošč iz nerjavečega jekla nastavite enoto, kot opisano spodaj:

#### 1. Nastavite hitrost

Žagin list	Debelina materiala	Skala številčnice
Št. 97	1,5 – 2,5 mm	Položaj utora med "2" in "3"

### OPOMBA:

Odčitek skale številčnice služi le kot referenca. Večja kot je hitrost, hitreje se material reže. A delovna doba žaginega rezila se v tem primeru skrajša. Če je hitrost premajhna, žaganje traja dlje, delovna doba žaginega lista pa se podaljša. Nastavite po želji.

#### 2. Vsesmerni položaj nastavite na "0".

### OPOMBA:

- Za žaganje obvezno uporabite rezalno tekočino (tekočino na osnovi olja), tako da podaljšate delovno dobo žaginega lista.

## IZBIRA ŽAGINEGA LISTA

### ○ Dodatni žagini listi

Za maks. učinek in rezultate je zelo pomemben dejavnik ustrezna izbira žaginega lista, ki je najbolj primeren za vrsto in debelino obdelovanega materiala. Standardna oprema vključuje tri vrste žaginskih listov. Št. žaginega lista je vtisnjena v bližino montažnega dela vsakega lista. Za izbiro ustreznega lista glejte **Tabelo 1**.

## OHIŠJE ŠESTEROROBNEGA KLJUČA

Šesterorobni ključ lahko hranite na osnovni enoti. (**Skico. 16**)

## VZDRŽEVANJE IN SERVIS

### 1. Pregled žaginega lista

Nadaljnja uporaba topega in poškodovanega žaginega lista pomeni zmanjšanje rezalnega učinka in nevarnost morebitnega pregrevanja motorja. Žagin list zamenjajte z novim, takoj ko opazite prekomerno obrabo.

### 2. Pregled montažnih vijakov

Redno pregledujte montažne vijake, tako da se prepričate, da so pravilno priviti. Vse odvite vijake, takoj privijte. Če vijakov ne privijete, ustvarite situacijo resnih nevarnosti.

### 3. Vzdrževanje motorja

Tuljava motorne enote je "srce" električnega orodja. Delajte previdno in poskrbite, da se tuljave ne poškoduje in/ali onesnaži z oljem oz. zmoči z vodo.

### 4. Preverjanje ogljikovih ščetk

Za nenehno varnost in zaščito pred električnim udarom naj pregled in zamenjavo ogljikovih ščetk izvaja LE POOBlašČENI SERVISNI CENTER HITACHI.

### 5. Zamenjava električnega kabla

Če je električni kabel orodja poškodovan, vrnite orodje na v pooblašČeni servisni center Hitachi, kjer vam ga bomo zamenjali.

## 6. Seznam delov

### POZOR

Popravlila, spremembe in servise električnega orodja Hitachi lahko opravijo le na pooblašČenem servisu Hitachi.

Seznam delov vam služi v pomoč pri naročanju servisa ali vzdrževanja električnega orodja na pooblašČenem servisu Hitachi.

Za delo in vzdrževanje električnega orodja je treba upoštevati lokalne varnostne predpise in standarde.

### SPREMEMBE

V podjetju Hitachi električno orodje stalno izboljšujemo in spreminjamo, tako da ga izpopolnimo v smislu najnovejših tehnoloških standardov.

Temu ustrezno se lahko določeni deli spremenijo brez predhodnega obvestila.

## GARANCIJA

Garantiramo za Hitachi električna orodja v skladu z ustavno/državno veljavnimi uredbami. Garancija ne pokriva napak ali poškodb, ki nastanejo zaradi nepravilne uporabe, zlorabe ali normalne obrabe. V primeru pritožbe pošljite nerazstavljeno električno orodje skupaj z GARANCIJSKIM CERTIFIKATOM, ki ga najdete na koncu teh navodil za uporabo, na pooblašČeni servisni center Hitachi.

### OPOMBA:

Podjetje HITACHI vodi politiko stalnih raziskav in razvoja, zato se specifikacije v nadaljevanju lahko spremenijo brez predhodnega obvestila.

### Informacije o hrupu in vibracijah

Izmerjene vrednosti so bile določene glede na EN60745 in navedeno v skladu z ISO 4871.

Tipičen A-obremenjen nivo moči zvoka: 96 dB (A)

Tipičen A-obremenjen nivo zvočnega pritiska: 85 dB (A)

Spremenljivost KpA: 3 dB (A)

Obvezna uporaba zaščite sluha.

Skupna vrednost vibracij (vsota vektorja triax) je v skladu s standardom EN60745.

Rezanje lesa:

Emisija vibracije **a<sub>h</sub>, CW** = 9,0 m/s<sup>2</sup>

Negotovost K = 1,5 m/s<sup>2</sup>

Rezanje pločevine:

Emisija vibracije **a<sub>h</sub>, CM** = 13,2 m/s<sup>2</sup>

Negotovost K = 1,5 m/s<sup>2</sup>

Skupna vrednost vbracij je bila merjena v skladu s standardno testno metodo in se lahko uporablja za primerjavo enega orodja z drugim. Uporablja se lahko tudi kot prvotna ocenitev izpostavljenosti.

**OPOZORILO**

- Emisija vibracij med dejansko uporabo električnega orodja se lahko razlikuje od navedene vrednosti - odvisno od načina uporabe orodja.
- Za identifikacijo varnostnih ukrepov za zaščito uporabnika, ki temeljijo na oceni izpostavljanja v dejanskih pogojih uporabe (pri upoštevanju vseh delov obratovalnega ciklusa, kot so obdobja, ko je orodje izključeno, in ko orodje teče v prostem teku, poleg časa sproženja).

**Tabela 1** Seznam ustreznih žaginskih listov

Obdelovani material	Žagin list	št. 1	št. 1	št. 11	št. 12,	št. 15	št. 16,	št. 21	št. 22	št. 41	št. 97	123X
		(Dolg)	(Izredno dolg)		42		46					
Kakovost materiala		Debelina materiala (mm)										
Gradbeni les	Splošni gradbeni les	Pod 90	Pod 90	10 ~ 55	Pod 20			10 ~ 55	5 ~ 40	10 ~ 65		
	Vezani les			5 ~ 30	Pod 10			5 ~ 30	3 ~ 20			
Železna plošča	Plošča iz gradbenega železa					3 ~ 6	Pod 3				2 ~ 5	1,5 ~ 8
	Plošče iz nerjavečega jekla										1,5 ~ 2,5	
Neželezna kovina	Aluminijast baker, medenina					3 ~ 12	Pod 3				Pod 5	
	Aluminijasti okvirji					Višina do 25					Višina do 25	Višina do 30
Plastika	Fenolna smola, melamin, smola itd.					5 ~ 20	Pod 6	5 ~ 15	Pod 6		5 ~ 15	
	Vinilni klorid, akrilna smola itd.			5 ~ 30	Pod 10	5 ~ 20	Pod 5	5 ~ 30	3 ~ 20		5 ~ 15	
	Penasti polietilen, penasti stirol			10 ~ 55	3 ~ 25	5 ~ 25	3 ~ 25	10 ~ 55	3 ~ 40		5 ~ 25	
Celuloza	Karton, valovita lepenka			10 ~ 55	3 ~ 25			10 ~ 55	3 ~ 40			
	Trda plošča					3 ~ 25	Pod 6				3 ~ 25	
	Vlaknena plošča						Pod 6					

**OPOMBA:**

- Min. rezalni polmer rezil št. 1 (dolg), št. 1 (izredno dolg), št. 21, št. 22 in št. 41 je 100 mm.

## ОБЩИЕ ПРАВИЛА БЕЗОПАСНОСТИ ПРИ РАБОТЕ С ЭЛЕКТРОИНСТРУМЕНТОМ

### ⚠ ПРЕДУПРЕЖДЕНИЕ

Прочтите все правила безопасности и инструкции.

Не выполнение правил и инструкций может привести к поражению электрическим током, пожару и/или серьезной травме.

Сохраняйте все правила и инструкции на будущее.

Термин "электроинструмент" в контексте всех мер предосторожности относится к эксплуатируемому Вами электроинструменту с питанием от сетевой розетки (с сетевым шнуром) или электроинструменту с питанием от аккумуляторной батареи (беспроводному).

#### 1) Безопасность на рабочем месте

##### a) Поддерживайте чистоту и хорошее освещение на рабочем месте.

Беспорядок и плохое освещение приводят к несчастным случаям.

##### b) Не используйте электроинструменты во взрывоопасных окружающих условиях, например, в непосредственной близости огнеопасных жидкостей, горючих газов или легковоспламеняющейся пыли.

Электроинструменты порождают искры, которые могут воспалить пыль или испарения.

##### c) Держите детей и наблюдающих на безопасном расстоянии во время эксплуатации электроинструмента.

Отвлечение внимания может стать для Вас причиной потери управления.

#### 2) Электробезопасность

##### a) Сетевые вилки электроинструментов должны соответствовать сетевой розетке.

Никогда не модифицируйте штепсельную вилку никоим образом.

Не используйте никакие адаптерные переходники с заземленными (замкнутыми на землю) электроинструментами.

Немодифицированные штепсельные вилки и соответствующие им сетевые розетки уменьшают опасность поражения электрическим током.

##### b) Не прикасайтесь телом к заземленным поверхностям, например, к трубопроводам, радиаторам, кухонным плитам и холодильникам.

Если Ваше тело соприкоснется с заземленными поверхностями, возрастает опасность поражения электрическим током.

##### c) Не подвешивайте электроинструменты действию воды или влаги.

При попадании воды в электроинструмент возрастает опасность поражения электрическим током.

##### d) Правильно обращайтесь со шнуром. Никогда не переносите электроинструмент, взявшись за шнур, не тяните за шнур и не дергайте за шнур с целью отсоединения электроинструмента от сетевой розетки. Располагайте шнур подальше от источников тепла, нефтепродуктов, предметов с острыми кромками и движущихся деталей.

Поврежденные или запутанные шнуры увеличивают опасность поражения электрическим током.

##### e) При эксплуатации электроинструмента вне помещений, используйте удлинительный шнур, предназначенный для использования вне помещения.

Использование шнура, предназначенного для работы вне помещений, уменьшит опасность поражения электрическим током.

##### f) При эксплуатации электроинструмента во влажной среде, используйте устройство защитного отключения (RCD) источника питания.

Использование RCD уменьшит опасность поражения электрическим током.

#### 3) Личная безопасность

##### a) Будьте готовы к неожиданным ситуациям, внимательно следите за своими действиями и руководствуйтесь здравым смыслом при эксплуатации электроинструмента.

Не используйте электроинструмент, когда Вы устали или находитесь под влиянием наркотиков, алкоголя или лекарственных препаратов.

Мгновенная потеря внимания вовремя эксплуатации электроинструментов может привести к серьезной травме.

##### b) Используйте индивидуальные средства защиты. Всегда надевайте средства защиты глаз.

Защитное снаряжение, например, противопылевой респиратор, защитная обувь с нескользящей подошвой, защитный шлем-каска или средства защиты органов слуха, используемые для соответствующих условий, уменьшат травмы.

##### c) Избегайте непреднамеренного включения двигателя. Убедитесь в том, что выключатель находится в положении выключения перед подниманием, переноской или подсоединением к сетевой розетке и/или портативному батарейному источнику питания.

Переноска электроинструментов, когда Вы палец держите на выключателе, или подсоединение электроинструментов к сетевой розетке, когда выключатель будет находиться в положении включения, приводит к несчастным случаям.

##### d) Снимите все регулировочные или гаечные ключи перед включением электроинструмента.

Гаечный или регулировочный ключ, оставленный прикрепленным к вращающейся детали электроинструмента, может привести к получению травмы.

##### e) Не теряйте устойчивость. Все время имейте точку опоры и сохраняйте равновесие.

Это поможет лучше управлять электроинструментом в непредвиденных ситуациях.

##### f) Одевайтесь надлежащим образом. Не надевайте просторную одежду или ювелирные изделия. Держите волосы, одежду и перчатки как можно дальше от движущихся частей.

Просторная одежда, ювелирные изделия или длинные волосы могут попасть в движущиеся части.

##### g) Если предусмотрены устройства для присоединения приспособлений для отвода и сбора пыли, убедитесь в том, что они присоединены и используются надлежащим образом.

Использование данных устройств может уменьшить опасность, связанные с пылью.

#### 4) Эксплуатация и обслуживание электроинструментов

##### a) Не перегружайте электроинструмент. Используйте надлежащий для Вашего применения электроинструмент.

Надлежащий электроинструмент будет выполнять работу лучше и надежнее в том режиме работы, на который он рассчитан.



- b) Не используйте электроинструмент с неисправным выключателем, если с его помощью нельзя будет включить и выключить инструмент.

*Каждый электроинструмент, которым нельзя управлять с помощью выключателя, будет представлять опасность, и его будет необходимо отремонтировать.*

- c) Отсоедините штепсельную вилку от источника питания и/или портативный батарейный источник питания от электроинструмента перед началом выполнения какой-либо из регулировок, перед сменой принадлежностей или хранением электроинструментов.

*Такие профилактические меры безопасности уменьшат опасность непреднамеренного включения двигателя электроинструмента.*

- d) Храните неиспользуемые электроинструменты в недоступном для детей месте, и не разрешайте людям, не знающим как обращаться с электроинструментом или не изучившим данное руководство, работать с электроинструментом.

*Электроинструменты представляют опасность в руках неподготовленных пользователей.*

- e) Содержите электроинструменты в исправности. Проверьте, нет ли несоосности или заедания движущихся частей, повреждения деталей или какого-либо другого обстоятельства, которое может повлиять на функционирование электроинструментов.

*При наличии повреждения отремонтируйте электроинструмент перед его эксплуатацией.*

*Большое количество несчастных случаев связано с плохим обслуживанием электроинструментов.*

- f) Содержите режущие инструменты остро заточенными и чистыми.

*Надлежащим образом содержащиеся в исправности режущие инструменты с острыми режущими кромками будут меньше заедать и будут легче в управлении.*

- g) Используйте электроинструмент, принадлежности, насадки и т.п. в соответствии с данным руководством, принимая во внимание условия и объем выполняемой работы.

*Использование электроинструмента для выполнения работ не по прямому назначению может привести к опасной ситуации.*

5) Обслуживание

- a) Обслуживание Вашего электроинструмента должно выполняться квалифицированным представителем ремонтной службы с использованием только идентичных запасных частей.

*Это обеспечит сохранность и безопасность электроинструмента.*

**МЕРА ПРЕДОСТОРОЖНОСТИ**

Держите подальше от детей и немощных людей.

Если инструменты не используются, их следует хранить в недоступном для детей и немощных людей месте.

**МЕРЫ ПРЕДОСТОРОЖНОСТИ ПРИ ЭКСПЛУАТАЦИИ ЛОБЗИКА**

Данный лобзик оснащен мощным двигателем. В случае эксплуатации машины при низкой скорости в течение продолжительного времени, двигатель будет испытывать дополнительную нагрузку, что может привести к заклиниванию двигателя. Всегда эксплуатируйте электроинструмент таким образом, чтобы полотно не застряло в материале во время работы. Всегда регулируйте скорость движения полотна пилы для обеспечения правильной резания.

**ТЕХНИЧЕСКИЕ ХАРАКТЕРИСТИКИ**

Напряжение (по регионам)*	(110 В, 115 В, 120 В, 127 В, 220 В, 230 В, 240 В) ~
Потребляемая мощность*	705 Вт
Макс. глубина резания	Дерево 90 мм Низкоуглеродистая сталь 8 мм
Число оборотов холостого хода	850 – 3000 мин <sup>-1</sup>
Длина хода	20 мм
Мин. радиус резания	25 мм
Вес (без шнура)	2,2 кг

\* Проверьте паспортную табличку на изделии, так как она меняется в зависимости от региона

**СТАНДАРТНЫЕ АКСЕССУАРЫ**

- (1) Полотна (№ 41)..... 1  
 Что касается использования полотен, обратитесь к **Таблице 1**.  
 (2) Гаечный ключ в виде шестигранного стержня.... 1  
 Набор стандартных аксессуаров может быть без предупреждения изменён.  
 Обязательно проверьте стандартные принадлежности для продукта, поскольку они могут изменяться в зависимости от страны использования.

**ДОПОЛНИТЕЛЬНЫЕ АКСЕССУАРЫ**

..... продаются отдельно

- (1) Полотна различных типов  
 Что касается использования полотен, обратитесь к **Таблице 1**.  
 (2) Направляющая  
 (3) Сменное основание  
 (4) Верстак (Модель TR12-B)  
 (5) Защитное приспособление  
 (6) Адаптер для сбора пыли  
 Набор дополнительных аксессуаров может быть без предупреждения изменён.

## ОБЛАСТЬ ПРИМЕНЕНИЯ

- Резание различных пиломатериалов и выпиливание прорезей
- Резание листовой низкоуглеродистой стали, листового алюминия и листовой меди
- Резание синтетических пластмасс, таких как фенольные пластмассы и винилхлорид
- Резание тонких и мягких конструкционных материалов
- Резание листовой нержавеющей стали (при помощи полотна № 97).

## ПОДГОТОВКА К ЭКСПЛУАТАЦИИ

### 1. Источник электропитания

Проследите за тем, чтобы используемый источник электропитания соответствовал требованиям к источнику электропитания, указанным на типовой табличке изделия.

### 2. Переключатель "Вкл./ Выкл."

Убедитесь в том, что переключатель находится в положении "Выкл.". Если вы вставляете штепсель в розетку, а переключатель находится в положении "Вкл.", инструмент немедленно заработает, что может стать причиной серьезной травмы.

### 3. Удлинитель

Когда рабочая площадка удалена от источника электропитания, пользуйтесь удлинителем. Удлинитель должен иметь требуемую площадь поперечного сечения и обеспечивать работу инструмента заданной мощности. Разматывайте удлинитель только на реально необходимую для данного конкретного применения длину.

### 4. Пыль, образующаяся во время работы

*Пыль, образующаяся во время обычной работы, может повлиять на здоровье оператора. Рекомендуется один из следующих способов.*

**а) Использование маски против пыли**

**б) Использование внешнего оборудования для сбора пыли**

При использовании внешнего оборудования для сбора пыли, соедините переходник с рукавом от внешнего оборудования для сбора пыли.

### 5. Замена полотен

- (1) Откройте рычаг до упора. (рис. 1-1)
- (2) Снимите установленное полотно
- (3) Вставьте новое полотно до упора в держатель полотна. (рис. 1-11)
- (4) Закройте рычаг. (рис. 1-11)

### ОСТОРОЖНО

- Обязательно убедитесь в том, что выключатель питания находится в положении OFF (ВЫКЛ) и отсоедините вилку от сетевой розетки при замене полотен.
- Не открывайте рычаг, когда движется плунжер.

### ПРИМЕЧАНИЕ:

- Убедитесь, что выступы полотна, надежно вставлены в держатель полотна. (рис. 2)
- Подтвердите, что полотно помещено между сторонами канавки ролика. (рис. 3)

### 6. Регулирование скорости движения полотна

Данный лобзик оборудован электрической схемой регулирования скорости, которая обеспечивает плавное регулирование скорости. Для того чтобы установить скорость, поверните диск как показано на рис. 4. При установке диска в положение "1", лобзик будет функционировать с минимальной скоростью (850мин<sup>-1</sup>). При установке диска в положение "5", лобзик будет функционировать с максимальной скоростью (3000мин<sup>-1</sup>). Отрегулируйте скорость в соответствии с материалом, резание которого будет выполняться, и эффективностью резания.

### ОСТОРОЖНО

Не выполняйте резание дерева толщиной более, чем 10 мм или металла толщиной более, чем 1 мм с низкой скоростью (установка диска в положение: 1 или 2).

### 7. Регулирование функции орбитального движения

- (1) Данный лобзик оснащен функцией орбитального движения, которая перемещает полотно назад и вперед, а также вверх и вниз. Установите ручку переключателя как показано на рис. 5 в положение "0" для выключения функции орбитального движения (полотно будет перемещаться только вверх и вниз). Функция орбитального движения может быть переключена в одно из 4 положений от "0" до "III".
- (2) Для резания твердых материалов, таких как листовая сталь и т.п., уменьшите действие функции орбитального движения. Для резания мягких материалов, таких как пиломатериалы, пластмассы и т.п., увеличьте действие функции орбитального движения для улучшения эффективности резания. Для выполнения точного резания материала уменьшите действие функции орбитального движения.

### 8. Резание листовой нержавеющей стали

Данным лобзиком можно резать листовую нержавеющую сталь при помощи полотна № 97. Внимательно прочтите раздел "Относительно резания листовой нержавеющей стали" для надлежащего выполнения функции резания.

### 9. Защитное приспособление

Использование защитного приспособления при резании древесных материалов уменьшит раскалывание поверхностей резания.

Вставьте защитное приспособление в зазор в основании и нажмите на приспособление до полной установки. (см. рис. 6)

### 10. Сменное основание

Использование сменного основания (сделанного из стали) уменьшит абразивный износ алюминиевого основания особенно при резании металлов.

Использование сменного основания (сделанного из полимеров) уменьшит царапание поверхностей резания. Прикрепите сменное основание к нижней поверхности основания при помощи 4 прикрепленных винтов.

## РЕЗАНИЕ

### ОСТОРОЖНО

- Для того, чтобы предотвратить смещение полотна, повреждение или чрезмерный износ плунжера, убедитесь, пожалуйста, в том, что поверхность опорной плиты упирается в обрабатываемое изделие во время резания.

**1. Прямолинейное резание**

При резании по прямой линии, сначала начертите линию разметки при помощи рейсмуса и двигайте лобзик вперед вдоль этой линии. Использование направляющей (поставляется отдельно) даст возможность выполнить резание точно по прямой линии.

- (1) Ослабьте болт основания гаечным ключом в виде шестигранного стержня, прикрепленным на основании. (рис. 7)
- (2) Передвиньте основание вперед до упора (рис. 8) и затяните болт основания еще раз.
- (3) Прикрепите направляющую, пропустив ее через установочное отверстие на основании, и затяните болт М5. (рис. 9)
- (4) Установите орбитальное движение в положение "0".

**ПРИМЕЧАНИЕ:**

Для обеспечения точности резания при использовании направляющей (рис. 9), всегда устанавливайте орбитальное движение в положение "0".

**2. Выпиливание по кривым линиям**

При выпиливании по малой дуге окружности, уменьшите скорость подачи двигателя. Если перемещать машину слишком быстро, может случиться поломка полотна.

**3. Резание по окружности или по дуге окружности**

Направляющая также будет полезна для резания по окружности. После прикрепления направляющей, следуя описанной выше процедуре, завинтите шуруп или винт в материал через отверстие на направляющей, затем используйте его в качестве оси при резании. (рис. 10)

**ПРИМЕЧАНИЕ:**

Резание по окружности должно выполняться полотном, установленным почти вертикально по отношению к нижней поверхности основания.

**4. Резание материалов с металлическими свойствами**

- (1) Отрегулируйте скорость диска между метками шкалы "3" и "4".
- (2) Установите орбитальное движение в положение "0" или "1".
- (3) Всегда используйте соответствующую смазочно-охлаждающую жидкость (веретенное масло, мыльную воду и т.п.) Если нельзя применить поток смазочно-охлаждающей жидкости, нанесите смазку на заднюю поверхность материала, резание которого будет выполняться.

**5. Выпиливание прореза**

- (1) В пиломатериалах  
Ориентируйте направление полотна по направлению волокон дерева, выполняйте выпиливание шаг за шагом до тех пор, пока сквозное отверстие не будет выпилено в центре пиломатериала. (рис. 11)

**(2) В других материалах**

При выпиливании сквозного отверстия в материалах, отличных от пиломатериалов, прежде всего, просверлите отверстие при помощи дрели или аналогичного инструмента, от которого будете начинать выпиливание.

**6. Выпиливание косога прореза**

Основание может быть повернуто в обе стороны не более чем на 45° для выпиливания косога прореза. (рис. 12)

- (1) Ослабьте болт основания гаечным ключом в виде шестигранного стержня, прикрепленным на основании. (рис. 7, 8)
- (2) Совместите шкалу (от 0 градусов до 45 градусов путем 15-градусных приращений) полукруглой детали основания с меткой [V] на крышке инструмента. (рис. 13)
- (3) Затяните болт М5 еще раз. (рис. 7)
- (4) Установите орбитальное движение в положение "0".

**ПРИМЕЧАНИЕ:**

Резание под углом не может выполняться в случае применения пылеуловителя.

**ПОДСОЕДИНЕНИЕ К ПЫЛЕСОСУ**

Путем подсоединения к пылесосу (поставляется отдельно) через пылеуловитель и адаптер (поставляется отдельно) можно собрать основное количество пыли.

- (1) Снимите гаечный ключ в виде шестигранного стержня с основания.
- (2) Передвиньте основание вперед до упора. (рис. 7, 8)
- (3) Подсоедините пылеуловитель к адаптеру. (рис. 14)
- (4) Подсоедините адаптер к наконечнику пылесоса. (рис. 14)
- (5) Вставляйте пылеуловитель в заднее отверстие основания до тех пор, пока крючок не зафиксируется в прорези. (рис. 15)
- (6) Для снятия пылеуловителя нажмите на крючок.

**ПРИМЕЧАНИЕ:**

Если можно, носите также маску для защиты от пыли.

**ОТНОСИТЕЛЬНО РЕЗАНИЯ ЛИСТОВОЙ НЕРЖАВЕЮЩЕЙ СТАЛИ****ОСТОРОЖНО**

Для того, чтобы предотвратить смещение полотна, повреждение или чрезмерный износ плунжера, убедитесь, пожалуйста, в том, что поверхность опорной плиты упирается в обрабатываемое изделие во время резания.

При резании листовой нержавеющей стали, отрегулируйте устройство как описано ниже:

**1. Отрегулируйте скорость**

Полотно	Толщина материала	Шкала диска
№ 97	1,5 – 2,5 мм	Среднее положение канавки между делением шкалы "2" и "3"

**ПРИМЕЧАНИЕ**

Установка шкалы диска используется только для начала отсчета. Чем больше будет скорость, тем быстрее будет выполнено резание материала. Но в этом случае уменьшится срок службы полотна. При слишком низкой скорости резания, процесс резания займет больше времени, хотя при этом срок службы полотна увеличится. Выполните регулирование исходя из необходимости.

## 2. Установите орбитальное движение в положение "0"

### ПРИМЕЧАНИЕ

- При резании используйте смазочно-охлаждающую жидкость (смазочно-охлаждающую жидкость на основе смазочного компонента) для увеличения срока службы полотна.

---

## ВЫБОР ПОЛОТЕН

---

### ○ Дополнительные полотна

В целях обеспечения максимальной эффективности при эксплуатации и получения наилучших результатов, очень важно выбрать подходящее полотно, которое больше всего соответствует типу и толщине материала, резание которого будет выполняться. В качестве стандартных принадлежностей предусматриваются три типа полотен. Номер полотна выгравирован около установочной части каждого полотна. Для выбора соответствующих полотен обратитесь к **Таблице 1**.

---

## РАЗМЕЩЕНИЕ ГАЕЧНОГО КЛЮЧА В ВИДЕ ШЕСТИГРАННОГО СТЕРЖНЯ

---

Гаечный ключ в виде шестигранного стержня может быть размещен на основании. (см. **рис. 16**)

---

## ТЕХНИЧЕСКОЕ ОБСЛУЖИВАНИЕ И ПРОВЕРКА

---

### 1. Осмотр полотна

Длительное использование тупого или поврежденного полотна может привести к снижению эффективности резания и стать причиной перегрузки двигателя. Замените полотно новым полотном, как только заметите признаки чрезмерного абразивного износа.

### 2. Проверка установленных винтов:

Регулярно проверяйте все установленные на инструменте винты, следите за тем, чтобы они были как следует затянуты. Немедленно затяните винт, который окажется ослабленным. Невыполнение этого правила грозит серьезной опасностью.

### 3. Техническое обслуживание двигателя

Обмотка двигателя - "сердце" электроинструмента. Проявляйте должное внимание, следя за тем, чтобы обмотка не была повреждена и/или залита маслом или водой.

### 4. Осмотр угольных щеток

С целью обеспечения Вашей постоянной безопасности и предотвращения поражения электрическим током, осмотр и замену угольной щетки на данном электроинструменте должны выполнять ТОЛЬКО специалисты авторизованного сервисного центра Hitachi.

### 5. Замена сетевого шнура

В случае если будет поврежден сетевой шнур данного электроинструмента, электроинструмент необходимо вернуть в авторизованный сервисный центр Hitachi для замены шнура.

## 6. Порядок записей по техобслуживанию ОСТОРОЖНО

Ремонт, модификация и проверка электроинструментов HITACHI должна проводиться только в авторизованных сервисных центрах HITACHI. Данный список принесите в мастерскую вместе с инструментом для проведения ремонта или технического обслуживания.

При использовании или техобслуживании инструмента всегда следите за выполнением всех правил и норм безопасности.

### ЗАМЕЧАНИЕ

Фирма HITACHI непрерывно работает над усовершенствованием своих изделий, поэтому мы сохраняем за собой право на внесение изменений в технические характеристики, упомянутые в данной инструкции по эксплуатации, без предупреждения об этом.

---

## ГАРАНТИЯ

---

Мы гарантируем соответствие автоматических инструментов Hitachi нормативным/национальным положениям. Данная гарантия не распространяется на дефекты или ущерб, возникший вследствие неправильного использования или ненадлежащего обращения, а также нормального износа. В случае подачи жалобы отправляйте автоматический инструмент в неразобранном состоянии вместе с ГАРАНТИЙНЫМ СЕРТИФИКАТОМ, который находится в конце инструкции по обращению, в авторизованный центр обслуживания Hitachi.

---

### ПРИМЕЧАНИЕ

На основании постоянных программ исследования и развития, HITACHI оставляют за собой право на изменение указанных здесь технических данных без предварительного уведомления.

---

## Информация, касающаяся создаваемого шума и вибрации

Измеряемые величины были определены в соответствии с EN60745 и заявлены в соответствии с ISO 4871.

Измеренный средневзвешенный уровень звуковой мощности: 96 дБ(A)

Измеренный средневзвешенный уровень звукового давления: 85 дБ(A)

Погрешность Кра: 3 дБ (A)

Надевайте наушники.

Общие значения вибрации (сумма векторов триаксиального кабеля) определяются в соответствии с EN60745.

Резка дерева:

Величина вибрации **a<sub>h</sub>, CW** = 9,0 м/с<sup>2</sup>

Погрешность K = 1,5 м/с<sup>2</sup>

Резка листового металла:

Величина вибрации **a<sub>h</sub>, CM** = 13,2 м/с<sup>2</sup>

Погрешность K = 1,5 м/с<sup>2</sup>

---

Заявленный общий уровень вибрации измерялся в соответствии со стандартным тестовым методом. Этот уровень может использоваться для сравнения различных инструментов.

Кроме того, его можно использовать для предварительной оценки воздействия.

**ПРЕДУПРЕЖДЕНИЕ**

- Величина вибрации во время фактического использования инструмента может отличаться от указанного значения, в зависимости от способа использования инструмента.
- Определить меры предосторожности, чтобы защитить оператора, которые основаны на расчете воздействия при фактических условиях использования (принимая во внимание все периоды цикла эксплуатации кроме времени запуска, то есть когда инструмент выключен, работает на холостом ходу).

**Таблица 1** Перечень соответствующих полотен

Материал для резания	Полотно Качество материала	№ 1 (Длинное)	№ 1 (Сверхдлинным)	№ 11	№ 12, 42	№ 15	№ 16, 46	№ 21	№ 22	№ 41	№ 97	123X
		Толщина материала (мм)										
Пиломатериалы	Общие пиломатериалы	Меньше 90	Меньше 90	10 ~ 55	Меньше 20			10 ~ 55	5 ~ 40	10 ~ 65		
	Фанера			5 ~ 30	Меньше 10			5 ~ 30	3 ~ 20			
Листовая сталь	Листовая низкоуглеродистая сталь					3 ~ 6	Меньше 3				2 ~ 5	1,5 ~ 8
	Листовая нержавеющая сталь										1,5 ~ 2,5	
Цветные металлы	Алюминий медь, латунь					3 ~ 12	Меньше 3				Меньше 5	
	Алюминиевая лента					высотой до 25					высотой до 25	высотой до 30
Пластмассы	Фенольные пластмассы, меламин, полимеры и т.п.					5 ~ 20	Меньше 6	5 ~ 15	Меньше 6		5 ~ 15	
	Винилхлорид, акриловые пластмассы и т.п.			5 ~ 30	Меньше 10	5 ~ 20	Меньше 5	5 ~ 30	3 ~ 20		5 ~ 15	
	Пористый полиэтилен, пористый стирол			10 ~ 55	3 ~ 25	5 ~ 25	3 ~ 25	10 ~ 55	3 ~ 40		5 ~ 25	
Целлюлоза	Тонкий картон, гофрированная бумага			10 ~ 55	3 ~ 25			10 ~ 55	3 ~ 40			
	Твердый картон					3 ~ 25	Меньше 6				3 ~ 25	
	Фибровый картон						Меньше 6					

**ПРИМЕЧАНИЕ**

- Минимальный радиус резания полотнами № 1 (Длинным), № 1 (Сверхдлинным), № 21, № 22 и № 41 составляет 100 мм.

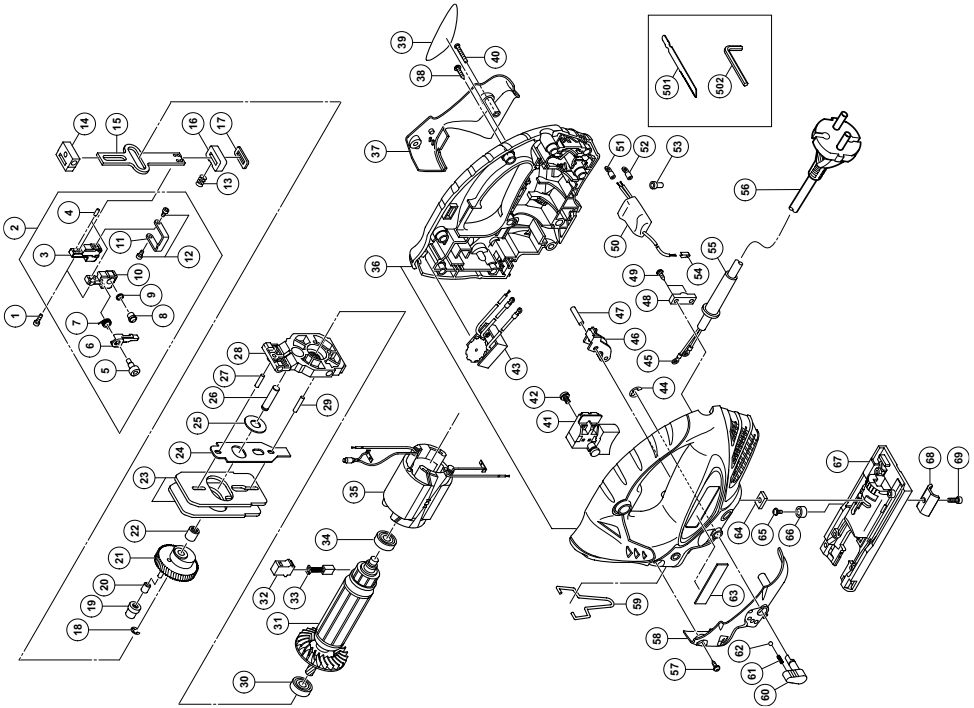

Item No.	Part Name	Q'TY	Item No.	Part Name	Q'TY
1	SEAL LOCK HEX. SOCKET HD. BOLT M3	2	38	TAPPING SCREW (W/FLANGE) D4 x 20	8
2	BLADE HOLDER ASS'Y	1	39	NAME PLATE	1
3	BLADE HOLDER (A)	1	40	MACHINE SCREW M4 x 30	1
4	PIN D3	2	41	SWITCH (E)	1
5	SPECIAL BOLT M4	1	42	MACHINE SCREW (W/WASHER) M3.5 x 6	4
6	LEVER (A)	1	43	CONTROLLER CIRCUIT	1
7	SPRING (D)	1	44	RETAINING RING (E-TYPE) FOR D5 SHAFT	1
8	HOLDER PIN (B)	1	45	TERMINAL	2
9	SPRING (B)	1	46	ROLLER HOLDER	1
10	BLADE HOLDER (B)	1	47	NEEDLE ROLLER	1
11	HOLDER PLATE	1	48	CORD CLIP	1
12	SEAL LOCK HEX. SOCKET HD. BOLT M3 x 6	2	49	TAPPING SCREW (W/FLANGE) D4 x 16	2
13	SPRING	1	50	VARISTOR	1
14	PLUNGER HOLDER (A)	1	51	TERMINAL M3.5	1
15	PLUNGER	1	52	TERMINAL	1
16	PLUNGER HOLDER (B)	1	53	CONNECTOR 50091	1
17	PACKING	1	54	EARTH TERMINAL	1
18	RETAINING RING FOR D7 SHAFT	1	55	CORD ARMOR	1
19	CONNECTING PIECE	1	56	CORD	1
20	NEEDLE BEARING	1	57	TAPPING SCREW (W/FLANGE)	2
21	GEAR	1	58	SIDE COVER (A)	1
22	NEEDLE BEARING	1	59	GUARD BAR	1
23	BALANCE WEIGHT	2	60	CHANGE KNOB	1
24	ORBITAL CAM	1	61	SPRING (C)	1
25	WASHER (A)	1	62	STEEL BALL D3.97	1
26	SPINDLE	1	63	HITACHI LABEL	1
27	NEEDLE ROLLER	1	64	PLATE NUT	1
28	GEAR HOLDER	1	65	MACHINE SCREW (W/WASHER) M4 x 8	1
29	NEEDLE ROLLER D4 x 20	1	66	RUBBER BUSHING	1
30	BALL BEARING	1	67	BASE	1
31	ARMATURE	2	68	BASE LOCKER	1
32	BRUSH HOLDER	2	69	HEX. SOCKET HD. BOLT M5 x 16	1
33	CARBON BRUSH	2	501	BLADE	1
34	BALL BEARING	1	502	HEX. BAR WRENCH 4MM	1
35	STATOR	1			
36	HOUSING (A),(B) SET	1			
37	SIDE COVER (B)	1			

<p>English</p> <p align="center"><b><u>GUARANTEE CERTIFICATE</u></b></p> <ol style="list-style-type: none"> <li>① Model No.</li> <li>② Serial No.</li> <li>③ Date of Purchase</li> <li>④ Customer Name and Address</li> <li>⑤ Dealer Name and Address (Please stamp dealer name and address)</li> </ol>	<p>Čeština</p> <p align="center"><b><u>ZÁRUČNÍ LIST</u></b></p> <ol style="list-style-type: none"> <li>① Model č.</li> <li>② Série č.</li> <li>③ Datum nákupu</li> <li>④ Jméno a adresa zákazníka</li> <li>⑤ Jméno a adresa prodejce (Prosíme o razítko se jménem a adresou prodejce)</li> </ol>
<p>Deutsch</p> <p align="center"><b><u>GARANTIESCHEIN</u></b></p> <ol style="list-style-type: none"> <li>① Modell-Nr.</li> <li>② Serien-Nr.</li> <li>③ Kaufdatum</li> <li>④ Name und Anschrift des Kunden</li> <li>⑤ Name und Anschrift des Händlers (Bitte mit Namen und Anschrift des Handlers abstempeln)</li> </ol>	<p>Türkçe</p> <p align="center"><b><u>GARANTİ SERTİFİKASI</u></b></p> <ol style="list-style-type: none"> <li>① Model No.</li> <li>② Seri No.</li> <li>③ Satın Alma Tarihi</li> <li>④ Müşteri Adı ve Adresi</li> <li>⑤ Bayi Adı ve Adresi (Lütfen bayi adını ve adresini kaşe olarak basın)</li> </ol>
<p>Ελληνικά</p> <p align="center"><b><u>ΠΙΣΤΟΠΟΙΗΤΙΚΟ ΕΓΓΥΗΣΗΣ</u></b></p> <ol style="list-style-type: none"> <li>① Αρ. Μοντέλου</li> <li>② Αύξων Αρ.</li> <li>③ Ημερομηνία αγοράς</li> <li>④ Όνομα και διεύθυνση πελάτη</li> <li>⑤ Όνομα και διεύθυνση μεταπωλητή (Παρακαλούμε να χρησιμοποιηθεί σφραγίδα)</li> </ol>	<p>Română</p> <p align="center"><b><u>CERTIFICAT DE GARANȚIE</u></b></p> <ol style="list-style-type: none"> <li>① Model nr.</li> <li>② Nr. de serie</li> <li>③ Data cumpărării</li> <li>④ Numele și adresa clientului</li> <li>⑤ Numele și adresa distribuitorului (Vă rugăm aplicați ștampila cu numele și adresa distribuitorului)</li> </ol>
<p>Polski</p> <p align="center"><b><u>GWARANCJA</u></b></p> <ol style="list-style-type: none"> <li>① Model</li> <li>② Numer seryjny</li> <li>③ Data zakupu</li> <li>④ Nazwa klienta i adres</li> <li>⑤ Nazwa dealera i adres (Pieczęć punktu sprzedaży)</li> </ol>	<p>Slovenščina</p> <p align="center"><b><u>GARANCIJSKO POTRDILO</u></b></p> <ol style="list-style-type: none"> <li>① Št. modela</li> <li>② Serijska št.</li> <li>③ Datum nakupa</li> <li>④ Ime in naslov kupca</li> <li>⑤ Ime in naslov prodajalca (Prosimo vtisnite žig z imenom in naslovom prodajalca)</li> </ol>
<p>Magyar</p> <p align="center"><b><u>GARANCIA BIZONYLAT</u></b></p> <ol style="list-style-type: none"> <li>① Típuszám</li> <li>② Sorozatszám</li> <li>③ A vásárlás dátuma</li> <li>④ A Vásárló neve és címe</li> <li>⑤ A Kereskedő neve és címe (Kérjük ide elhelyezni a Kereskedő nevének és címének pecsétjét)</li> </ol>	<p>Русский</p> <p align="center"><b><u>ГАРАНТИЙНЫЙ СЕРТИФИКАТ</u></b></p> <ol style="list-style-type: none"> <li>① Модель №</li> <li>② Серийный №</li> <li>③ Дата покупки</li> <li>④ Название и адрес заказчика</li> <li>⑤ Название и адрес дилера (Пожалуйста, внесите название и адрес дилера)</li> </ol>



# HITACHI

①	
②	
③	
④	
⑤	





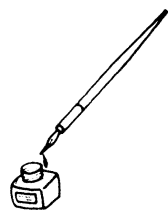

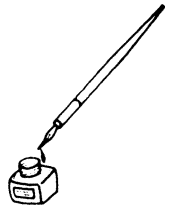

## **Hitachi Power Tools Österreich GmbH**

Str. 7, Objekt 58/A6, Industriezentrum NÖ –Süd 2355  
Wiener Neudorf, Austria  
Tel: +43 2236 64673/5  
Fax: +43 2236 63373

## **Hitachi Power Tools Hungary Kft.**

1106 Bogancsvirag U.5-7, Budapest, Hungary  
Tel: +36 1 2643433  
Fax: +36 1 2643429  
URL: <http://www.hitachi-powertools.hu>

## **Hitachi Power Tools Polska Sp.z o.o.**

ul. Kleszczowa27  
02-485 Warszawa, Poland  
Tel: +48 22 863 33 78  
Fax: +48 22 863 33 82  
URL: <http://www.hitachi-elektronarzedzia.pl>

## **Hitachi Power Tools Czech s.r.o.**

Videnska 102,619 00 Brno, Czech  
Tel: +420 547 426 598  
Fax: +420 547 426 599  
URL: <http://www.hitachi-powertools.cz>

## **Hitachi Power Tools Netherlands B.V. Moscow Branch**

Kashirskoye Shosse Dom 65, 4F  
115583 Moscow, Russia  
Tel: +7 495 727 4460 or 4462  
Fax: +7 495 727 4461  
URL: <http://www.hitachi-pt.ru>

## **Hitachi Power Tools Romania**

Str Sf. Gheorghe nr 20-Ferma, Pantelimon, Jud. Llifov  
Tel: +031 805 25 77  
Fax: +031 805 27 19

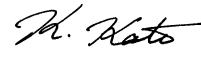
<p>English</p> <p><b>EC DECLARATION OF CONFORMITY</b></p> <p>We declare under our sole responsibility that this product is in conformity with standards or standardized documents EN60745, EN60335, EN55014 and EN61000 in accordance with Council Directives 2004/108/EC and 2006/42/EC. The European Standards Manager at Hitachi Koki Europe Ltd. is authorized to compile the technical file. This declaration is applicable to the product affixed CE marking.</p>	<p>Čeština</p> <p><b>PROHLÁŠENÍ O SHODĚ S CE</b></p> <p>Prohlašujeme na svoji zodpovědnost, že tento výrobek odpovídá normám EN60745, EN60335, EN55014 a EN61000 v souladu se směrnicemi 2004/108/EC a 2006/42/EC. Vedoucí pracovník pro Evropské normy v Hitachi Koki Europe Ltd. je oprávněný ke zpracování technického souboru. Toto prohlášení platí pro výrobek označený značkou CE.</p>
<p>Deutsch</p> <p><b>ERKLÄRUNG ZUR KONFORMITÄT MIT CE-REGELN</b></p> <p>Wir erklären mit alleiniger Verantwortung, daß dieses Produkt den Standards oder standardisierten Dokumenten EN60745, EN60335, EN55014 und EN61000 in Übereinstimmung mit den Direktiven des Europarats 2004/108/CE und 2006/42/CE entspricht. Der Manager für europäische Standards bei der Hitachi Koki Europe Ltd. ist zum Verfassen der technischen Datei befugt. Diese Erklärung gilt für Produkte, die die CE-Markierung tragen.</p>	<p>Türkçe</p> <p><b>AB UYGUNLUK BEYANI</b></p> <p>Bu ürünün, 2004/108/EC ve 2006/42/EC sayılı Konsey Direktiflerine uygun olarak, EN60745, EN60335, EN55014 ve EN61000 sayılı standartlara ve standartlaştırılmış belgelere uygun olduğunu, tamamen kendi sorumluluğumuz altında beyan ederiz. Hitachi Koki Europe Ltd. Avrupa Standartlar Müdürlü, teknik dosyayı hazırlama yetkisine sahiptir. Bu beyan, üzerinde CE işareti bulunan ürünler için geçerlidir.</p>
<p>Ελληνικά</p> <p><b>ΕΚ ΔΗΛΩΣΗ ΕΝΑΡΜΟΝΙΣΜΟΥ</b></p> <p>Δηλώνουμε με απόλυτη υπευθυνότητα ότι αυτό το προϊόν είναι εναρμονισμένο με τα πρότυπα ή τα έγγραφα προτύπων EN60745, EN60335, EN55014 και EN61000 σε συμφωνία με τις Οδηγίες του Συμβουλίου 2004/108/ΕΚ και 2006/42/ΕΚ. Ο υπεύθυνος για τα ευρωπαϊκά πρότυπα στην Hitachi Koki Europe Ltd. είναι εξουσιοδοτημένος να συντάσσει τον τεχνικό φάκελο. Αυτή η δήλωση ισχύει στο προϊόν με το σημάδι CE.</p>	<p>Română</p> <p><b>DECLARAȚIE DE CONFORMITATE CE</b></p> <p>Declarăm pe propria răspundere că acest produs este conform cu standardele sau documentele de standardizare EN60745, EN60335, EN55014 și EN61000 și cu Directivele Consiliului 2004/108/CE și 2006/42/CE. Managerul pentru standarde europene al Hitachi Koki Europe Ltd. este autorizat să întocmească fișa tehnică. Prezenta declarație se referă la produsul pe care este aplicat semnul CE.</p>
<p>Polski</p> <p><b>DEKLARACJA ZGODNOŚCI Z EC</b></p> <p>Opznajmiamy z całkowitą odpowiedzialnością, że produkt ten pozostaje w zgodzie ze standardami lub standardową formą dokumentów EN60745, EN60335, EN55014 i EN61000 w zgodzie z Zasadami Rady 2004/108/EC i 2006/42/EC. Menedżer Standardów Europejskich w firmie Hitachi Koki Europ Ltd. Jest upoważniony do kompilowania pliku technicznego. To oświadczenie odnosi się do załączonego produktu z oznaczeniami CE.</p>	<p>Slovenščina</p> <p><b>EC DEKLARACIJA O SKLADNOSTI</b></p> <p>Po lastni odgovornosti objavljamo, da je izdelek v skladu s standardi ali standardiziranimi dokumenti EN60745, EN60335, EN55014 in EN61000 v skladu z direktivami Sveta 2004/108/EC in 2006/42/EC. Direktor za evropske standarde podjetja Hitachi Koki Europe Ltd. je pooblaščen za sestavljanje tehničnih datotek. Deklaracija je označena na izdelku s pritrjeno CE označbo.</p>
<p>Magyar</p> <p><b>EU MEGFELELŐSÉGI NYILATKOZAT</b></p> <p>Teljes felelősségünk tudatában kijelentjük, hogy ez a termék megfelel az EN60745, EN60335, EN55014, és EN 61000 szabványoknak illetve szabványosított dokumentumoknak, az Európa Tanács 2004/108/EC és 2006/42/EC Tanácsi Direktíváival összhangban. Az Hitachi Koki Europe Ltd. Európai Szabványkezelője fel van hatalmazva a műszaki fájl elkészítésére. Jelen nyilatkozat a termékben feltüntetett CE jelzésre vonatkozik.</p>	<p>Русский</p> <p><b>ДЕКЛАРАЦИЯ СООТВЕТСТВИЯ ЕС</b></p> <p>Мы с полной ответственностью заявляем, что данное изделие соответствует стандартам или стандартизованным документам EN60745, EN60335, EN55014 и EN61000 согласно Директивам Совета 2004/108/ЕС и 2006/42/ЕС. Менеджер отдела европейских стандартов качества компании Hitachi Koki Europe Ltd. имеет право составлять технический файл. Данная декларация относится к изделиям, на которых имеется маркировка CE.</p>
<p>Representative office in Europe <b>Hitachi Power Tools Europe GmbH</b> Siemensring 34, 47877 Willich 1, F. R. Germany</p> <p>Technical file at: <b>Hitachi Koki Europe Ltd.</b> Clonshaugh Business &amp; Technology Park, Dublin 17, Ireland</p> <p>Head office in Japan <b>Hitachi Koki Co., Ltd.</b> Shinagawa Intercity Tower A, 15-1, Konan 2-chome, Minato-ku, Tokyo, Japan</p> <p style="text-align: right;"><b>CE</b></p> <p style="text-align: right;">29. 1. 2010</p> <p style="text-align: right;"> K. Kato Board Director</p>	