

WORX

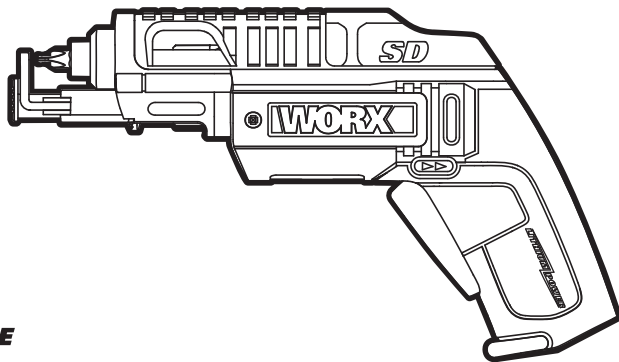

SD SLIDE
DRIVER™

WX255 WX255.1

EN	Original instructions
D	Originalbetriebsanleitung
F	Notice originale
I	Istruzioni originali
ES	Manual original
NL	Oorspronkelijke gebruiksaanwijzing
PL	Instrukcja oryginalna
HU	Eredeti használati utasítás
RO	Instrucțiuni originale
CZ	Původní návod k používání
SK	Pôvodný návod na použitie

EN	P09
D	P20
F	P33
I	P45
ES	P57
NL	P69
PL	P81
HU	P93
RO	P105
CZ	P117
SK	P129

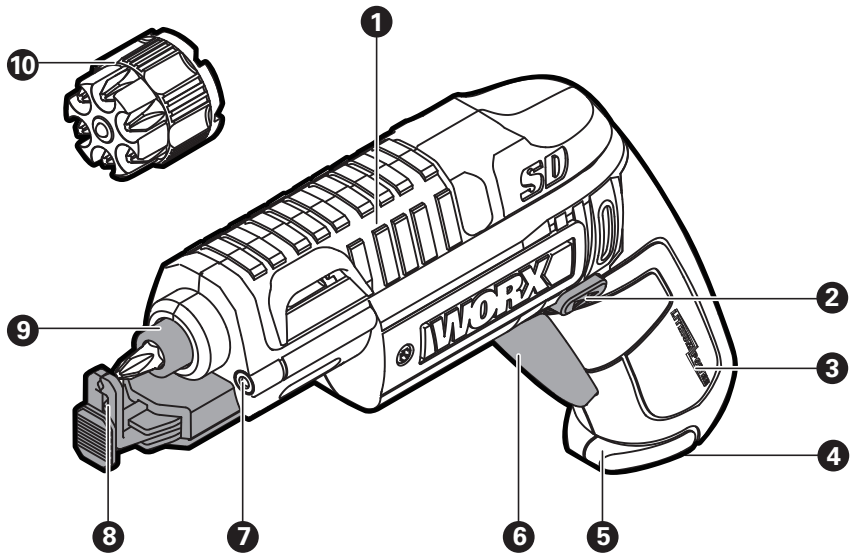

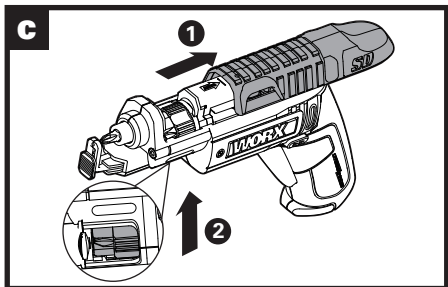
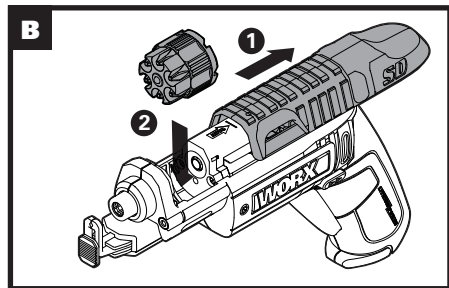
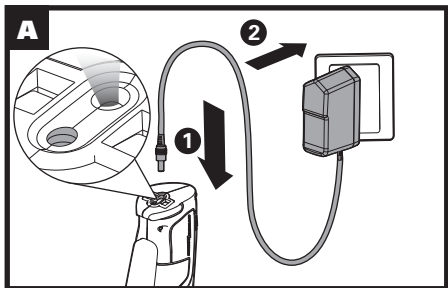

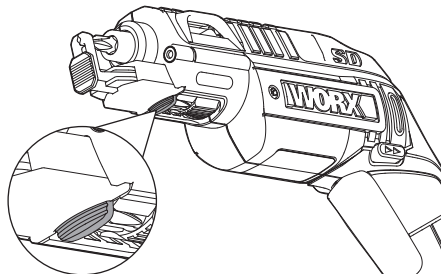
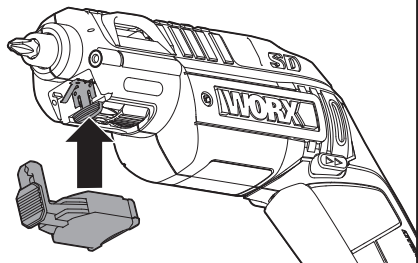
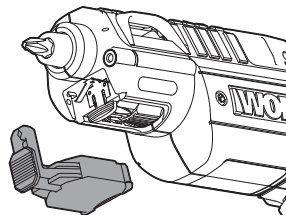
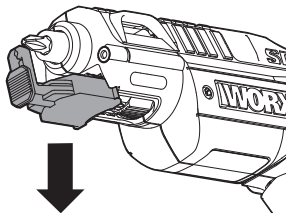
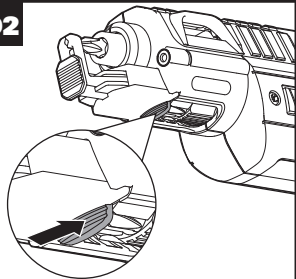
D1**D2**

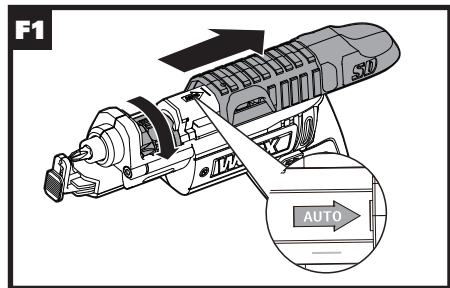
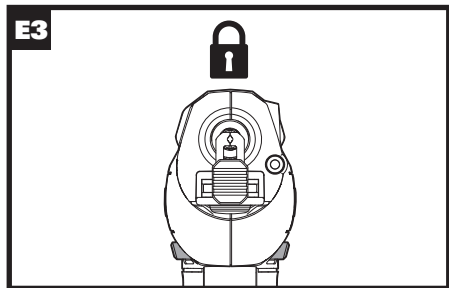
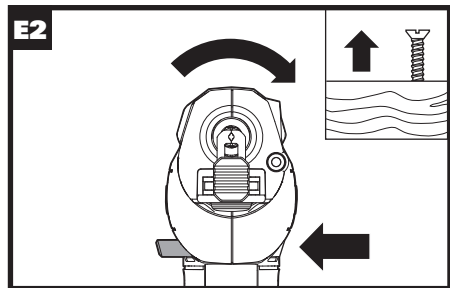
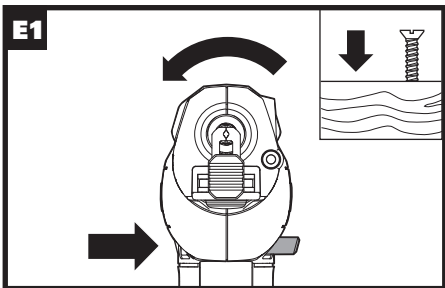

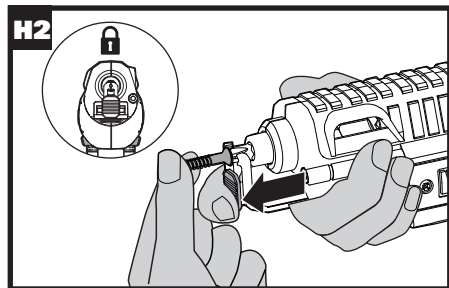
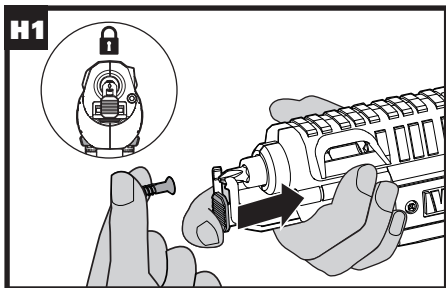
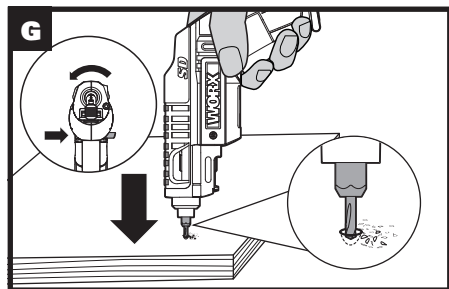
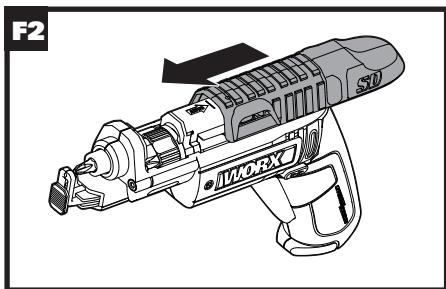

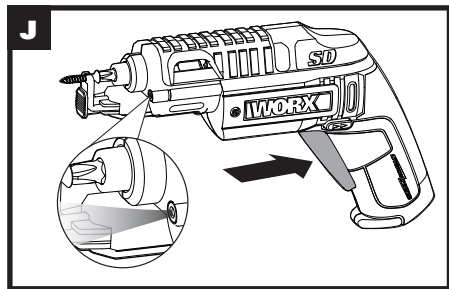
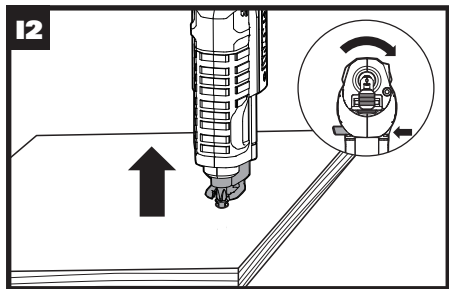
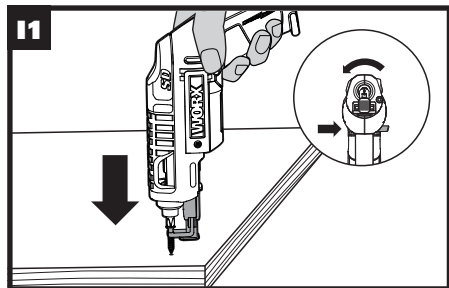
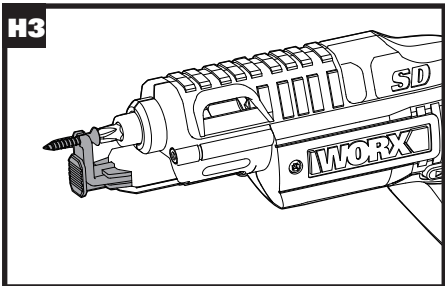

-
- 1. SLIDE COVER**
 - 2. FORWARD/REVERSE ROTATION CONTROL**
 - 3. SOFT GRIP HANDLE**
 - 4. CHARGING INDICATOR**
 - 5. CHARGING SOCKET**
 - 6. ON/OFF SWITCH**
 - 7. LED LIGHT**
 - 8. SCREW HOLDER**
 - 9. CHUCK**
 - 10. BIT CARTRIDGE**
-

Not all the accessories illustrated or described are included in standard delivery.

TECHNICAL DATA

Type **WX255 WX255.1 (250-269-designation of machinery, representative of Battery-powered Screwdriver)**

Charger voltage	100-240V~ 50/60Hz
Rated voltage	4V --- Max*
Charger input power	3W
Battery capacity	1.5Ah Li-Ion
No-load speed	230/min
Maximum torque	3N.m
Machine weight	0.5kg
Charger Protection class	□/II
Charging time	5 hours (Approx.)

For the technical data of the types, the number of cells and the rated capacity of the batteries that can be charged,

please refer the nameplate of the tool supplied by WORX.

*Voltage measured without workload. Initial battery voltage reaches maximum of 4 volts. Nominal voltage is 3.6 volts.

NOISE DATA

A weighted sound pressure	L_{pA} : 65dB(A)
A weighted sound power	L_{wA} : 76dB(A)
K_{pA} & K_{wA}	3.0dB(A)

Wear ear protection.

VIBRATION INFORMATION

10

Vibration total values (triax vector sum) determined according to EN 60745:

Typical weighted vibration	Vibration emission value: $a_h = 0.70\text{m/s}^2$
	Uncertainty $K = 1.5\text{m/s}^2$

The declared vibration total value may be used for comparing one tool with another, and may also be used in a preliminary assessment of exposure.



WARNING: The vibration emission value during actual use of the power tool can differ from the declared value depending on the ways in which the tool is used dependant on the following examples and other variations on how the tool is used:

How the tool is used and the materials being cut or drilled.

The tool being in good condition and well maintained

The use the correct accessory for the tool and ensuring it is sharp and in good condition.

The tightness of the grip on the handles and if any anti vibration accessories are used.

And the tool is being used as intended by its design and these instructions.

This tool may cause hand-arm vibration syndrome if its use is not adequately managed.



WARNING: To be accurate, an estimation of exposure level in the actual conditions of use should also take account of all parts of the operating cycle such as the times when the tool is switched off and when it is running idle but not actually doing the job. This may significantly reduce the exposure level over the total working period.

Helping to minimise your vibration exposure risk.

ALWAYS use sharp chisels, drills and blades

Maintain this tool in accordance with these instructions and keep well lubricated (where appropriate)

If the tool is to be used regularly then invest in anti vibration accessories.

Avoid using tools in temperatures of 10°C or less

Plan your work schedule to spread any high vibration tool use across a number of days.

ACCESSORIES

	WX255	WX255.1
25mm screwdriver bit	5	11
25mm pilot hole drill bit	1	1
Cartridge	1	2
Holster	/	1
Charger	1	1
Screwholder	1	1

We recommend that you purchase your accessories from the same store that sold you the tool. Use good quality accessories marked with a well-known brand name. Choose the type according to the work you intend to undertake. Refer to the accessory packaging for further details. Store personnel can assist you and offer advice.

GENERAL POWER TOOL SAFETY WARNINGS



WARNING: Read all safety warnings and all instructions. Failure to follow the warnings and instructions may result in electric shock, fire and/or serious injury.

Save all warnings and instructions for future reference.

The term “power tool” in the warnings refers to your mains-operated (corded) power tool or battery-operated (cordless) power tool.

1. WORK AREA SAFETY

- a) **Keep work area clean and well lit.** Cluttered or dark areas invite accidents.
- b) **Do not operate power tools in explosive atmospheres, such as in the presence of flammable liquids, gases or dust.** Power tools create sparks which may ignite the dust or fumes.
- c) **Keep children and bystanders away while operating a power tool.** Distractions can cause you to lose control.

2. ELECTRICAL SAFETY

- a) **Power tool plugs must match the outlet. Never modify the plug in any way. Do not use any adapter plugs with earthed (grounded) power tools.** Unmodified plugs and matching outlets will reduce risk of electric shock.
- b) **Avoid body contact with earthed or grounded surfaces, such as pipes, radiators, ranges and refrigerators.** There is an increased risk of electric shock if your body is earthed or grounded.

- c) **Do not expose power tools to rain or wet conditions.** Water entering a power tool will increase the risk of electric shock.
 - d) **Do not abuse the cord. Never use the cord for carrying, pulling or unplugging the power tool. Keep cord away from heat, oil, sharp edges or moving parts.** Damaged or entangled cords increase the risk of electric shock.
 - e) **When operating a power tool outdoors, use an extension cord suitable for outdoor use.** Use of a cord suitable for outdoor use reduces the risk of electric shock.
 - f) **If operating a power tool in a damp location is unavoidable, use a residual current device (RCD) protected supply.** Use of an RCD reduces the risk of electric shock.
- #### 3. PERSONAL SAFETY
- a) **Stay alert, watch what you are doing and use common sense when operating a power tool. Do not use a power tool while you are tired or under the influence of drugs, alcohol or medication.** A moment of inattention while operating power tools may result in serious personal injury.
 - b) **Use personal protective equipment. Always wear eye protection.** Protective equipment such as dust mask, non-skid safety shoes, hard hat, or hearing protection used for appropriate conditions will reduce personal injuries.
 - c) **Prevent unintentional starting. Ensure the switch is in the off-position before connecting to power source and/or battery pack, picking up or carrying**

the tool. Carrying power tools with your finger on the switch or energising power tools that have the switch on invites accidents.

- d) **Remove any adjusting key or wrench before turning the power tool on.** A wrench or a key left attached to a rotating part of the power tool may result in personal injury.
- e) **Do not overreach. Keep proper footing and balance at all times.** This enables better control of the power tool in unexpected situations.
- f) **Dress properly. Do not wear loose clothing or jewellery. Keep your hair, clothing and gloves away from moving parts.** Loose clothes, jewellery or long hair can be caught in moving parts.
- g) **If devices are provided for the connection of dust extraction and collection facilities, ensure these are connected and properly used.** Use of dust collection can reduce dust-related hazards.

4. POWER TOOL USE AND CARE

- a) **Do not force the power tool. Use the correct power tool for your application.** The correct power tool will do the job better and safer at the rate for which it was designed.
- b) **Do not use the power tool if the switch does not turn it on and off.** Any power tool that cannot be controlled with the switch is dangerous and must be repaired.
- c) **Disconnect the plug from the power source and/ or the battery pack from the power tool before making any adjustments, changing accessories, or storing power tools.** Such preventive safety measures

reduce the risk of starting the power tool accidentally.

- d) **Store idle power tools out of the reach of children and do not allow persons unfamiliar with the power tool or these instructions to operate the power tool.** Power tools are dangerous in the hands of untrained users.
 - e) **Maintain power tools. Check for misalignment or binding of moving parts, breakage of parts and any other condition that may affect the power tool's operation. If damaged, have the power tool repaired before use.** Many accidents are caused by poorly maintained power tools.
 - f) **Keep cutting tools sharp and clean.** Properly maintained cutting tools with sharp cutting edges are less likely to bind and are easier to control.
 - g) **Use the power tool, accessories and tool bits etc. in accordance with these instructions, taking into account the working conditions and the work to be performed.** Use of the power tool for operations different from those intended could result in a hazardous situation.
- #### 5. BATTERY TOOL USE AND CARE
- a) **Recharge only with the charger specified by the manufacturer.** A charger that is suitable for one type of battery pack may create a risk of fire when used with another battery pack.
 - b) **Use power tools only with specifically designated battery packs.** Use of any other battery packs may create a risk of injury and fire.
 - c) **When battery pack is not in use, keep it away from other metal objects, like paper clips, coins,**

keys, nails, screws or other small metal objects, that can make a connection from one terminal to another. Shorting the battery terminals together may cause burns or a fire.

- d) Under abusive conditions, liquid may be ejected from the battery; avoid contact. If contact accidentally occurs, flush with water. If liquid contacts eyes, additionally seek medical help.**

Liquid ejected from the battery may cause irritation or burns.

6. SERVICE

- a) Have your power tool serviced by a qualified repair person using only identical replacement parts.** This will ensure that the safety of the power tool is maintained.

SCREW DRIVER SAFETY WARNING

- 1. Hold power tool by insulated gripping surfaces, when performing an operation where the fastener may contact hidden wiring.** Fasteners contacting a “live” wire may make exposed metal parts of the power tool “live” and could give the operator an electric shock.

SAFETY WARNINGS FOR BATTERY CELLS INSIDE THE TOOL

- a) Do not dismantle, open or shred cells.**
b) Do not short-circuit charging terminal. Do not store power tool haphazardly in a box or drawer

where charging terminal may short-circuit each other or be short-circuited by conductive materials. When power tool is not in use, keep it away from other metal objects, like paper clips, coins, keys, nails, screws or other small metal objects, that can make a connection from one charging terminal to another.

- c) Do not expose power tool to heat or fire. Avoid storage in direct sunlight.**
d) Do not subject power tool to mechanical shock.
e) In the event of battery leaking, do not allow the liquid to come into contact with the skin or eyes. If contact has been made, wash the affected area with copious amounts of water and seek medical advice.
f) Seek medical advice immediately if a cell has been swallowed.
g) Keep power tool clean and dry.
h) Wipe the charging terminals with a clean dry cloth if they become dirty.
i) Power tool needs to be charged before use. Always refer to this instruction and use the correct charging procedure.
j) Do not maintain power tool on charge when not in use.
k) After extended periods of storage, it may be necessary to charge and discharge the power tool several times to obtain maximum performance.
l) Battery gives its best performance when it is operated at normal room temperature (20°C ± 5°C).
m) When disposing of cells, keep cells of different electrochemical systems separate from each other.

- n) **Recharge only with the charger specified by WORX. Do not use any charger other than that specifically provided for use with the equipment.**
A charger that is suitable for one type of battery may create a risk of fire when used with another battery.
- o) **Keep power tool out of the reach of children.**
- p) **Retain the original product literature for future reference.**
- q) **Dispose of properly.**

GENERAL SAFETY WARNINGS FOR YOUR BATTERY CHARGER



WARNING Read all safety warnings and all instructions. Failure to follow the warnings and instructions may result in electric shock, fire and/or serious injury.

Save all warnings and instructions for future reference.

This appliance can be used by children aged from 8 years and above and persons with reduced physical, sensory or mental capabilities or lack of experience and knowledge if they have been given supervision or instruction concerning use of the appliance in a safe way and understand the hazards involved. Children shall not play with the appliance. Cleaning and user maintenance shall not be made by children without supervision.

If the supply cord is damaged, it must be replaced by the manufacturer, its service agent or similarly qualified persons in order to avoid a hazard.

ADDITIONAL SAFETY INSTRUCTIONS FOR YOUR BATTERY CHARGER









1. Before charging, read the instructions.
2. After charging, disconnect the battery charger from the supply mains. Then remove the chassis connection and then the battery connection.
3. Do not charge a leaking battery.
4. Do not use chargers for works other than those for which they are designed.
5. Before charging, ensure your charger is matching the local AC supply.
6. For indoor use, or do not expose to rain.
7. The charging device must be protected from moisture.
8. Do not use the charging device in the open.
9. Do not short out the contacts of battery or charger.
10. Respect the polarity "+/-" when charging.
11. Do not open the unit and keep out of the reach of children.
12. Do not charge the batteries of other manufactures or ill-suited models.
13. Ensure that the connection between the battery charger and battery is correctly positioned and is not obstructed by foreign bodies.
14. Keep battery charger's slots are free of foreign objects and protect against dirt and humidity. Store in a dry and frost-free place.
15. When charging batteries, ensure that the battery charger is in a well-ventilated area and away from inflammable materials. Batteries can get hot during charging. Do not overcharge any batteries. Ensure that batteries and chargers are not left unsupervised during charging.
16. Do not recharge non-rechargeable batteries, as they can overheat and break.
17. Longer life and better performance can be obtained if the battery pack is charged when the air temperature is

between 18°C and 24°C. Do not charge the battery pack in air temperatures below 4.5°C, or above 40.5°C. This is important as it can prevent serious damage to the battery pack.

18. Charge only battery pack of the same model provided by WORX and of models recommended by WORX.

SYMBOLS

	Do not stare directly into the tool holder. When changing the tool insert, it can be thrown out toward the front
	To reduce the risk of injury, user must read instruction manual
	Warning
	Wear eye protection
	Wear ear protection
	Wear dust mask
	Wear protective gloves

	Double insulation
	Do not burn
	Do not expose to rain or water
	For indoor use only
	The output plug is with positive center pole and negative outer pole
	Fuse TT 1A long time lag fuse with rated current of 1A
	Waste electrical products must not be disposed of with household waste. Please recycle where facilities exist. Check with your local authorities or retailer for recycling advice.
	Do not dispose of batteries, Return exhausted batteries to your local collection or recycling point

OPERATING INSTRUCTIONS



NOTE: Before using the tool, read the instruction book carefully.

INTENDED USE

The power tool is intended for driving in and loosening screws as well as for drilling in wood, metal and plastic.

ACTION	FIGURE
BEFORE OPERATION	
Charging the Battery NOTE: 1. Maximize Battery Performance Prior to initial use, the battery must be charged 5 hours to fully utilize the battery capacity. 2. When the battery is full charged, the light turns green.	See Fig. A
ASSEMBLY AND ADJUSTMENT	
Inserting and Removing the Bit Cartridge	See Fig. B,C
Assembling and Removing the Screw Holder	See Fig. D1,D2
Forward/reverse/lock  WARNING: Never change the direction of rotation when the chuck is rotating, wait until it is stopped!	See Fig. E1,E2,E2

OPERATION

Selecting a Bit	See Fig. F1,F2
Drilling a Pilot Hole	See Fig. G
Assembling screw	See Fig. H1,H2,H3
Tightening and Loosening Screw	See Fig. I1,I2
Operating the On/Off Switch  WARNING: Do not operate for long periods at low speed because excess heat will be produced internally.	See Fig. J
LED Light Indicator	See Fig. J
Automatic Spindle Locking NOTE: When the slide driver is out of power, this function enables the customer tightening or loosening screws manually.	

MAINTENANCE

Your power tool requires no additional lubrication or maintenance. There is no user serviceable parts in your power tool. Never use water or chemical cleaners to clean your power tool. Wipe clean with a dry cloth. Always store your power tool in a dry place. Keep the motor ventilation slots clean. Keep all working controls free of dust. If you see some sparks flashing in the ventilation slots, this is normal and will not damage your power tool.

TROUBLE SHOOTING

Problem	Possible cause	Solution
Battery will not charge	1. Charger not plugged into a working outlet. 2. Surrounding air temperature is too hot or too cold.	1. Plug charger into a working outlet. Check current by plugging in a lamp. 2. Move charger to an appropriate place which temperature is suitable for the charger.
Switch cannot be pressed	Forward/Reverse switch at middle position	Make sure switch is on Forward or Reverse rotation according to project need.
Driver stops during driving screws	Driver battery is out of power	Make sure the driver is fully charged before using it.
Bit Cartridge will not rotate when Cover slides.	The cover is not fully open	Make sure the Cover is fully open and past the red line on the tool.

ENVIRONMENTAL PROTECTION



Waste electrical products must not be disposed of with household waste. Please recycle where facilities exist. Check with your local authorities or retailer for recycling advice.

DECLARATION OF CONFORMITY

We,
POSITEC Germany GmbH Konrad-Adenauer-Ufer 37 50668 Köln

Declare that the product,
Description **Battery-powered Screwdriver**
Type **WX255 WX255.1 (250-269 - designation of machinery, representative of Battery-powered Screwdriver)**
Function **Tightening and loosening screws, nuts**

Complies with the following directives,
2006/42/EC 2004/108/EC 2011/65/EU

Standards conform to:
EN 55014-1 EN 55014-2 EN 60745-1
EN 60745-2-2

The person authorized to compile the technical file,
Name Russell Nicholson
Address Positec Power Tools (Europe) Ltd, PO
Box 152, Leeds, LS10 9DS, UK



Suzhou 2015/04/29
Allen Ding
Deputy Chief Engineer,
Testing & Certification

DECLARATION OF CONFORMITY

We,
POSITEC Germany GmbH Konrad-Adenauer-Ufer 37 50668 Köln

Declare that the product,
Description **Battery Charger**
Type **HYCH0070420500G**

Complies with the following directives,
2006/95/EC 2004/108/EC 2011/65/EU

Standards conform to:
EN 60335-1 EN 60335-2-29 EN 55014-1
EN 55014-2 EN 61000-3-2 EN 61000-3-3
EN 62233



Suzhou 2015/04/29
Allen Ding
Deputy Chief Engineer,
Testing & Certification

- 1. SCHIEBEABDECKUNG**
- 2. RECHTS-/LINKSLAUF**
- 3. SOFTHANDGRIFF**
- 4. LADEZUSTANDSANZEIGE**
- 5. LADEBUCHSE**
- 6. EIN/AUS-SCHALTER**
- 7. LED-LEUCHE**
- 8. SCHRAUBENHALTER**
- 9. SPANNFUTTER**
- 10. BITHALTER**

Abgebildetes oder beschriebenes Zubehör gehört teilweise nicht zum Lieferumfang.

20 TECHNISCHE DATEN

Typ **WX255 WX255.1 (250~269- Bezeichnung der Maschine, repräsentiert die Akku-Bohrschrauber)**

Ladegerät-Eingang	100-240V~ 50/60Hz
Akkuspannung	4V --- Max*
Ladegerät-Eingang	3W
Akkukapazität	1.5-Ah-Lithium-Akku
Nenn Drehzahl	230/min
Max. Drehmoment	3N.m
Gewicht	0.5kg
Ladegerät-Schutzklasse	□/II
Ladezeit	5 Stunde (Ca.)

Für die technischen Daten des Typs, die Anzahl der Zellen und die Nennleistung der Akkus, die aufgeladen werden

können, prüfen Sie bitte das Typenschild auf dem von WORX mitgelieferten Werkzeug.

* Spannung gemessen ohne Arbeitsbelastung. Anfängliche Batteriespannung erreicht maximal 4 Volt. Nennspannung ist 3,6 Volt.

INFORMATIONEN ÜBER LÄRM

Gewichteter Schalldruck	L_{pA} : 65dB(A)
Gewichtete Schalleistung	L_{wA} : 76dB(A)
K_{pA} & K_{wA}	3.0dB(A)

Tragen Sie einen Gehörschutz.

INFORMATIONEN ÜBER VIBRATIONEN

Vibrationsgesamtwertermittlung gemäß EN 60745:

Typischer gewichteter Vibrationswert	Vibrationsemissionswert: $a_h = 0.70\text{m/s}^2$
	Unsicherheit $K = 1.5\text{m/s}^2$

Der Schwingungsgesamtwert kann zum Vergleichen eines Werkzeugs mit einem anderen verwendet werden, ebenso für eine vorläufige Beurteilung von Belastungen.



WARNUNG: Der Vibrationsemissionswert kann während des tatsächlichen Gebrauchs des Elektrowerkzeugs vom angegebenen Wert abweichen, je nachdem, wie das Werkzeug gemäß folgenden Beispielen und weiteren Verwendungsmöglichkeiten eingesetzt wird:

Die Verwendung des Werkzeugs und die Art, wie die Materialien geschnitten oder angebohrt werden.

Der Pflege- und Wartungszustand des Werkzeugs.

Die Verwendung des richtigen Zubehörs und dessen Schärfe und Zustand.

Die Festigkeit der Handgriffe und die Benutzung von Antivibrationszubehör.

Der bestimmungsgemäß eund diesen Anweisungen entsprechende Gebrauch.

Wird dieses Werkzeug nicht angemessen gehandhabt, kann es zum Auftreten des Hand-Arm-Vibrationssyndroms kommen.



WARNUNG: Sie sollten die tatsächlichen Arbeitsabschnitte genau ermitteln, um so den Belastungsgrad abzuschätzen. Auf diese Weise kann der Belastungsgrad während der gesamten Arbeitszeit möglicherweise wesentlich gemindert werden.

So minimieren Sie das Risiko, dem Sie bei Vibrationen ausgesetzt sind.

Verwenden Sie **IMMER** scharfe Meißel, Bohrer und Sägeblätter.

Pflegen Sie dieses Werkzeug den Anweisungen entsprechend und achten Sie stets auf eine gutes Einfetten (wo erforderlich).

Bei regelmäßiger Verwendung von Elektrowerkzeug sollten Sie in Antivibrationszubehör investieren.

Vermeiden Sie den Einsatz von Werkzeugen bei Temperaturen von 10°C oder darunter.

Erstellen Sie einen Arbeitsplan, um die Verwendung von hochvibrierenden Werkzeugen auf mehrere Tage zu verteilen.

ZUBEHÖRTEILE

22

	WX255	WX255.1
25mm Schraubendreher-Einsätze	5	11
25mm Pilotlochbohraufsatz	1	1
Kartusche	1	2
Holster	/	1
Ladegerät	1	1
Schraubenhalter	1	1

Wir empfehlen Ihnen, sämtliche Zubehörteile beim selben Fachhändler zu beziehen, bei dem Sie auch Ihr Elektrowerkzeug gekauft haben. Verwenden Sie nur hochwertige Zubehörteile von namhaften Herstellern. Weitere Informationen finden Sie auf der Verpackung der Zubehörteile. Auch Ihr Fachhändler berät Sie gerne.

ALLGEMEINE SICHERHEITSHINWEISE FÜR ELEKTROWERKZEUGE



WARNUNG! Lesen Sie alle Sicherheitshinweise und Anweisungen. Versäumnisse bei der Einhaltung der Sicherheitshinweise und Anweisungen können elektrischen Schlag, Brand und/oder schwere Verletzungen verursachen.

Bewahren Sie alle Sicherheitshinweise und Anweisungen für die Zukunft auf.

Der in den Sicherheitshinweisen verwendete Begriff „Elektrowerkzeug“ bezieht sich auf akkubetriebene Elektrowerkzeuge (ohne Netzkabel).

1. ARBEITSPLATZSICHERHEIT

- a) Halten Sie Ihren Arbeitsbereich sauber und gut beleuchtet.** Unordnung oder unbeleuchtete Arbeitsbereiche können zu Unfällen führen.
- b) Arbeiten Sie mit dem Elektrowerkzeug nicht in explosionsgefährdeter Umgebung, in der sich brennbare Flüssigkeiten, Gase oder Stäube befinden.** Elektrowerkzeuge erzeugen Funken, die den Staub oder die Dämpfe entzünden können.
- c) Halten Sie Kinder und andere Personen während der Benutzung des Elektrowerkzeugs fern.** Bei Ablenkung können Sie die Kontrolle über das Gerät verlieren.

2. ELEKTRISCHE SICHERHEIT

- a) Der Anschlussstecker des Elektrowerkzeuges muss in die Steckdose passen. Der Stecker darf in keiner Weise verändert werden. Verwenden Sie keine**

Adapterstecker gemeinsam mit schutzgeerdeten Elektrowerkzeugen. Unveränderte Stecker und passende Steckdosen verringern das Risiko eines elektrischen Schlages.

- b) Vermeiden Sie Körperkontakt mit geerdeten Oberflächen wie von Rohren, Heizungen, Herden und Kühlschränken.** Es besteht ein erhöhtes Risiko durch elektrischen Schlag, wenn Ihr Körper geerdet ist.
 - c) Halten Sie Elektrowerkzeuge von Regen oder Nässe fern.** Das Eindringen von Wasser in ein Elektrowerkzeug erhöht das Risiko eines elektrischen Schlages.
 - d) Zweckentfremden Sie das Kabel nicht, um das Elektrowerkzeug zu tragen, aufzuhängen oder um den Stecker aus der Steckdose zu ziehen. Halten Sie das Kabel fern von Hitze, Öl, scharfen Kanten oder sich bewegendem Geräteteilen.** Beschädigte oder verwickelte Kabel erhöhen das Risiko eines elektrischen Schlages.
 - e) Wenn Sie mit einem Elektrowerkzeug im Freien arbeiten, verwenden Sie nur Verlängerungskabel, die auch für den Außenbereich geeignet sind.** Die Anwendung eines für den Außenbereich geeigneten Verlängerungskabels verringert das Risiko eines elektrischen Schlages.
 - f) Wenn der Betrieb des Elektrowerkzeuges in feuchter Umgebung nicht vermeidbar ist, verwenden Sie einen Fehlerstromschutzschalter.** Der Einsatz eines Fehlerstromschutzschalters vermindert das Risiko eines elektrischen Schlages.
- 3. SICHERHEIT VON PERSONEN**
- a) Seien Sie aufmerksam, achten Sie darauf, was**

Sie tun, und gehen Sie mit Vernunft an die Arbeit mit einem Elektrowerkzeug. Benutzen Sie kein Elektrowerkzeug, wenn Sie müde sind oder unter dem Einfluss von Drogen, Alkohol oder Medikamenten stehen. Ein Moment der Unachtsamkeit beim Gebrauch des Elektrowerkzeuges kann zu ernsthaften Verletzungen führen.

- b) Tragen Sie persönliche Schutzausrüstung und immer eine Schutzbrille.** Das Tragen persönlicher Schutzausrüstung, wie Staubmaske, rutschfeste Sicherheitsschuhe, Schutzhelm oder Gehörschutz, je nach Art und Einsatz des Elektrowerkzeuges, verringert das Risiko von Verletzungen.
- c) Vermeiden Sie eine unbeabsichtigte Inbetriebnahme. Vergewissern Sie sich, dass das Elektrowerkzeug ausgeschaltet ist, bevor Sie es an den Akku anschließen, es aufnehmen oder tragen.** Wenn Sie beim Tragen des Elektrowerkzeuges den Finger am Schalter haben oder das Gerät eingeschaltet an die Stromversorgung anschließen, kann dies zu Unfällen führen.
- d) Entfernen Sie Einstellwerkzeuge oder Schraubenschlüssel, bevor Sie das Elektrowerkzeug einschalten.** Ein Werkzeug oder Schlüssel, der sich in einem drehenden Geräteteil befindet, kann zu Verletzungen führen.
- e) Vermeiden Sie eine abnormale Körperhaltung. Sorgen Sie für einen sicheren Stand und halten Sie jederzeit das Gleichgewicht.** Dadurch können Sie das Elektrowerkzeug in unerwarteten Situationen besser kontrollieren.
- f) Tragen Sie geeignete Kleidung. Tragen Sie**

keine weite Kleidung oder Schmuck. Halten Sie Haare, Kleidung und Handschuhe fern von sich bewegenden Teilen. Lockere Kleidung, Schmuck oder lange Haare können von sich bewegenden Teilen erfasst werden.

- g) Wenn Staubabsaug- und -auffangeinrichtungen montiert werden können, vergewissern Sie sich, dass diese angeschlossen sind und richtig verwendet werden.** Verwendung einer Staubabsaugung kann Gefährdungen durch Staub verringern.
- 4. VERWENDUNG UND BEHANDLUNG DES ELEKTROWERKZEUGES**
- a) Überlasten Sie das Gerät nicht. Verwenden Sie für Ihre Arbeit das dafür bestimmte Elektrowerkzeug.** Mit dem passenden Elektrowerkzeug arbeiten Sie besser und sicherer im angegebenen Leistungsbereich.
- b) Benutzen Sie kein Elektrowerkzeug, dessen Schalter defekt ist.** Ein Elektrowerkzeug, das sich nicht mehr ein- oder ausschalten lässt, ist gefährlich und muss repariert werden.
- c) Entfernen Sie den Akku, bevor Sie Geräteeinstellungen vornehmen, Zubehörteile wechseln oder das Gerät weglegen.** Diese Vorsichtsmaßnahme verhindert den unbeabsichtigten Start des Elektrowerkzeuges.
- d) Bewahren Sie unbenutzte Elektrowerkzeuge außerhalb der Reichweite von Kindern auf. Lassen Sie Personen das Gerät nicht benutzen, die mit diesem nicht vertraut sind oder diese Anweisungen nicht gelesen haben.** Elektrowerkzeuge sind gefährlich, wenn Sie von unerfahrenen Personen benutzt werden.

- e) **Pflegen Sie Elektrowerkzeuge mit Sorgfalt. Kontrollieren Sie, ob bewegliche Teile einwandfrei funktionieren und nicht klemmen, ob Teile gebrochen oder so beschädigt sind, dass die Funktion des Elektrowerkzeuges beeinträchtigt ist. Lassen Sie beschädigte Teile vor dem Einsatz des Gerätes reparieren.** Viele Unfälle haben ihre Ursache in schlecht gewarteten Elektrowerkzeugen.
- f) **Halten Sie Schneidwerkzeuge scharf und sauber. Sorgfältig gepflegte Schneidwerkzeuge mit scharfen Schneidkanten verkleben sich weniger und sind leichter zu führen.**
- g) **Verwenden Sie Elektrowerkzeug, Zubehör, Einsatzwerkzeuge usw. entsprechend diesen Anweisungen. Berücksichtigen Sie dabei die Arbeitsbedingungen und die auszuführende Tätigkeit.** Der Gebrauch von Elektrowerkzeugen für andere als die vorgesehenen Anwendungen kann zu gefährlichen Situationen führen.

5. VERWENDUNG UND BEHANDLUNG DES AKKUWERKZEUGS

- a) **Laden Sie die Akkus nur in Ladegeräten auf, die vom Hersteller empfohlen werden.** Für ein Ladegerät, das für eine bestimmte Art von Akkus geeignet ist, besteht Brandgefahr, wenn es mit anderen Akkus verwendet wird.
- b) **Verwenden Sie nur die dafür vorgesehenen Akkus in den Elektrowerkzeugen.** Der Gebrauch von anderen Akkus kann zu Verletzungen und Brandgefahr führen.
- c) **Halten Sie den nicht benutzten Akku fern von Büroklammern, Münzen, Schlüsseln, Nägeln, Schrauben oder anderen kleinen**

Metallgegenständen, die eine Überbrückung der Kontakte verursachen könnten. Ein Kurzschluss zwischen den Akkukontakten kann Verbrennungen oder Feuer zur Folge haben.

- d) **Bei falscher Anwendung kann Flüssigkeit aus dem Akku austreten. Vermeiden Sie den Kontakt damit. Bei zufälligem Kontakt mit Wasser abspülen.** Wenn die Flüssigkeit in die Augen kommt, nehmen Sie zusätzlich ärztliche Hilfe in Anspruch. Austretende Akkufflüssigkeit kann zu Hautreizungen oder Verbrennungen führen.

6. SERVICE

- a) **Lassen Sie Ihr Elektrowerkzeug nur von qualifiziertem Fachpersonal und nur mit Original-Ersatzteilen reparieren.** Damit wird sichergestellt, dass die Sicherheit des Gerätes erhalten bleibt.

SICHERHEITSHINWEISE FÜR SCHRAUBER

1. **Halten Sie das Elektrowerkzeug bei allen Einsätzen, bei denen es verborgene elektrische Leitungen berühren könnte, an den isolierten Griffflächen.** Kontakt mit einer spannungsführenden Leitung setzt auch Metallteile des Elektrowerkzeuges unter Spannung und führt zu einem elektrischen Schlag.

SICHERHEITSWARNUNGEN FÜR BATTERIEZELLEN IM WERKZEUG

- a) **Zerlegen, öffnen oder schreddern Sie die Batteriezellen nicht.**

- b) Schließen Sie die Ladeklemmen nicht kurz. Lagern Sie das Elektrowerkzeug nicht willkürlich in einem Karton oder in einer Schublade, in denen sich die Ladeklemmen kurzschließen oder durch leitfähige Materialien kurzgeschlossen werden können.**

Wenn das Elektrowerkzeug nicht verwendet wird, lagern Sie es entfernt von Metallobjekten wie zum Beispiel Büroklammern, Münzen, Schlüsseln, Nägeln, Schrauben oder anderen kleinen Metallobjekten, die eine Verbindung von einer Ladeklemme zur anderen herstellen können.

- c) Setzen Sie das Elektrowerkzeug keiner Hitze oder Feuer aus. Vermeiden Sie die Lagerung in direktem Sonnenlicht.**
- d) Setzen Sie das Elektrowerkzeug keinen mechanischen Stoßbelastungen aus.**
- e) Im Fall, dass Flüssigkeit aus dem Akku austritt, darf diese nicht in Kontakt mit der Haut oder den Augen kommen. Sollte dies dennoch geschehen, den betroffenen Bereich sofort mit viel Wasser spülen und einen Arzt aufsuchen.**
- f) Suchen Sie einen Arzt auf, wenn eine Zelle verschluckt wurde.**
- g) Halten Sie das Elektrowerkzeug sauber und trocken.**
- h) Wenn die Ladeklemmen schmutzig sind, wischen Sie diese mit einem sauberen, trockenen Tuch ab.**
- i) Elektrowerkzeuge müssen vor der Nutzung aufgeladen werden. Sehen Sie stets in diese Anweisungen, und nutzen Sie den korrekten Ladevorgang.**
- j) Lassen Sie die Elektrowerkzeuge nicht am Ladegerät, wenn diese nicht verwendet werden.**

- k) Nach einer längeren Lagerung kann es erforderlich sein, das Elektrowerkzeug mehrere Male aufzuladen, um die maximale Leistung zu erreichen.**

- l) Akkupacks funktionieren bei normaler Zimmertemperatur (20°C ± 5°C) am besten.**
- m) Wenn Sie die Batteriezellen entsorgen, halten Sie unterschiedliche elektrochemische Systeme voneinander getrennt.**
- n) Nur mit dem von WORX bezeichneten Ladegerät aufladen. Kein Ladegerät verwenden, das nicht ausdrücklich für den Gebrauch mit dem Gerät vorgesehen ist.** Ein Ladegerät, das für eine bestimmte Art von Akkupack geeignet ist, kann bei Verwendung mit einem anderen Akkupack eine Brandgefahr darstellen.
- o) Halten Sie Kinder fern von den Elektrowerkzeugen.**
- p) Die originalen Produktunterlagen zum späteren Nachschlagen aufbewahren.**
- q) Ordnungsgemäß entsorgen.**

SICHERHEITSHINWEISE FÜR LADEGERÄTE



WARNUNG: Lesen Sie alle

Sicherheitshinweise und Anweisungen Eine Missachtung der nachstehenden Hinweise kann einen Stromschlag, Feuer und/oder Verletzungen nach sich ziehen.

Bewahren Sie alle Sicherheitshinweise und Anweisungen für die Zukunft auf.

Dieses Gerät kann von Kindern ab 8 Jahren und Personen mit verringerten physischen, sensorischen oder mentalen Fähigkeiten bzw. Mangel an Erfahrung oder

Kenntnis verwendet werden, wenn sie von einer Person beaufsichtigt oder bezüglich des Gebrauchs des Gerätes in einer sicheren Umgebung unterwiesen werden und die damit verbundenen Gefahren verstehen.









Kinder sollten mit dem Gerät nicht spielen und Reinigungs- und Wartungsarbeiten nur unter Aufsicht durchführen.







Falls das Netzkabel beschädigt sein sollte, muss es vom Hersteller, einem seiner Service-Beauftragten oder einer ähnlich qualifizierten Person instandgesetzt werden, damit es nicht zu Gefährdungen kommt.

ZUSÄTZLICHE SICHERHEITSHINWEISE FÜR IHR LADEGERÄT

1. Vor dem Aufladen bitte die Bedienungsanleitung lesen.
2. Trennen Sie nach dem Aufladen das Ladegerät vom Netz. Trennen Sie danach die das Ladekabel vom Ladegerät und dann den Akku vom Ladegerät.
3. Laden Sie einen ausgelaufenen Akku nicht auf.
4. Benutzen Sie Ladegerät nicht für Zwecke, für die sie nicht gedacht sind.
5. Schließen Sie das Ladegerät nur an den Netzstrom an.
6. Nicht im Freien verwenden, vor Regen und Feuchtigkeit schützen.
7. Das Ladegerät muss vor Nässe geschützt sein.
8. Verwenden Sie das Ladegerät nicht im Freien.
9. Schließen Sie die Kontakte des Akkus oder des Ladegeräts nicht kurz.
10. Achten Sie beim Laden auf die Polarität "+/-".
11. Öffnen Sie das Gerät nicht und halten Sie es von Kindern entfernt.
12. Laden Sie keine Akkus anderer Hersteller.
13. Vergewissern Sie sich, dass die Verbindung zwischen dem Ladegerät und dem Akku korrekt positioniert ist und nicht durch andere Gegenstände behindert wird.
14. Halten Sie die Öffnungen im Ladegerät frei von fremden Objekten und schützen Sie sie vor Verschmutzung und Nässe. Bewahren Sie das Gerät trocken und frostfrei auf.
15. Achten Sie darauf, dass das Laden von Akkus an einem gut gelüfteten Ort und nicht in der Nähe einer brennbaren Umgebung geschieht. Akkus erhitzen sich beim Laden. Sie dürfen nicht überladen werden. Sorgen Sie dafür, dass Akku und Ladegerät beim Aufladen nicht unbeaufsichtigt sind.
16. Laden Sie keine nicht-aufladbaren Akkus auf, da diese überhitzen und aufbrechen können.
17. Eine längere Lebenszeit und eine bessere Leistung erreicht man, wenn der Akku bei einer Lufttemperatur zwischen 18°C und 24°C aufgeladen wird. Laden Sie den Akku nicht bei Lufttemperaturen unter 4,5°C oder über 40,5°C. Achten Sie darauf, um eine starke Beschädigung des Akkus zu vermeiden.
18. Laden Sie nur ein Akkupack, welches dasselbe Modell wie das von WORX bereitgestellte ist oder von WORX empfohlen wird.

SYMBOLE

	Beim Wechseln der Bits nicht direkt in den Bit-Schacht schauen.
	Zur Reduzierung der Verletzungsgefahr bitte die Bedienungsanleitung durchlesen
	Warnung
	Tragen Sie eine Schutzbrille
	Tragen Sie einen Gehörschutz
	Tragen Sie eine Staubmaske
	Tragen Sie Schutzhandschuhe
	Schutzisolation
	Nicht verbrennen

	Vor Regen und Feuchtigkeit schützen
	Nicht im Freien verwenden
	Der Ausgangsstecker hat positiven Mittelpol und negativen äußeren Pol
	Sicherung T 1A-Sicherung, träge, Nennstrom 1A
	Elektroprodukte dürfen nicht mit dem normalen Haushaltsmüll entsorgt werden, sondern sollten nach Möglichkeit zu einer Recyclingstelle gebracht werden. Ihre zuständigen Behörden oder Ihr Fachhändler geben Ihnen hierzu gerne Auskunft
	Akku nicht in den Haushaltsmüll geben. Bringen Sie den leeren Akku zu Ihrer lokalen Sammel- oder Recyclingstelle

HINWEISE ZUM BETRIEB



HINWEIS: Lesen Sie das Handbuch vor Inbetriebnahme des Werkzeuges sorgfältig durch.

BESTIMMUNGSGEMÄSSER GEBRAUCH

Das Elektrowerkzeug ist bestimmt zum Eindrehen und Lösen von Schrauben sowie zum Bohren in Holz, Metall und Kunststoff.

MASSNAHME	ABBILDUNG
VOR INBETRIEBNAHME	
Aufladen des Akkupacks HINWEIS: 1. Batterieleistung maximieren Vor der ersten Nutzung muss der Akku 5 Stunden geladen werden, um die volle Batteriekapazität nutzen zu können. 2. Wenn der Akku vollständig geladen ist, leuchtet die grüne LED auf.	Siehe Abb. A
MONTAGE UND EINSTELLUNG	
Einsetzen und Entfernen der Bit-Patrone	Siehe Abb. B,C
Montieren und Entfernen des Schraubenhalters	Siehe Abb. D1,D2
Vorwärts/Rückwärts/Arretierung  WARNUNG: Ändern Sie niemals die Drehrichtung, wenn das Spannfutter dreht; warten Sie, bis es angehalten ist!	Siehe Abb. E1,E2,E3

BETRIEB

Auswahl eines Bits	Siehe Abb. F1,F2
Vorb Bohrloch bohren	Siehe Abb. G
Schraube einsetzen	Siehe Abb. H1,H2,H3
Festziehen und Lösen der Schraube	Siehe Abb. I1, I2
Bedienen des Ein-/Aus-Schalters  WARNUNG: Nicht über längere Zeiträume bei niedriger Geschwindigkeit betreiben, dabei kann es zu großer Hitzeentwicklung im Geräteinneren kommen.	Siehe Abb. J
LED-Kontrollleuchte	Siehe Abb. J
Automatische Spindelarretierung HINWEIS: Wenn der Schraubendrehereinsatz keine Leistung erbringt, gewährleistet diese Funktion das manuelle Festziehen und Lösen der Schrauben durch den Anwender.	

PROBLEMBEHEBUNG

Problem	Mögliche Ursache	Lösung
Der Akku wird nicht geladen	1. Das Ladegerät ist nicht an eine funktionstüchtige Steckdose angeschlossen. 2. Die Temperatur der Umgebungsluft ist zu heiß oder zu kalt	1. Schließen Sie das Ladegerät an eine funktionstüchtige Steckdose an. Prüfen Sie den Stromfluss, indem Sie eine Lampe anschließen. 2. Bringen Sie das Ladegerät an einen Ort, an dem die Temperatur besser für das Ladegerät geeignet ist.
Der Schalter kann nicht gedrückt werden	Schalter für Vorwärts-/Rückwärts-Drehung ist in mittlerer Stellung	Stellen Sie sicher, dass der Schalter je nach Projekt in der Position für Vorwärts- oder Rückwärts-Drehung ist.
Driver stoppt beim Eindrehen von Schrauben	Der Akku von Driver ist leer	Stellen Sie sicher, dass Driver vollständig geladen ist, bevor Sie das Gerät verwenden.
Die Bit-Halterung dreht sich nicht, wenn die Abdeckung verschoben ist.	Die Abdeckung ist nicht vollständig geöffnet.	Stellen Sie sicher, dass die Abdeckung vollständig geöffnet ist, und die rote Linie des Werkzeugs überschritten hat.

WARTUNG

Ihr Werkzeug benötigt keine zusätzliche Schmierung oder Wartung. Es enthält keine Teile, die Sie warten müssen. Reinigen Sie Ihr Werkzeug niemals mit Wasser oder chemischen Lösungsmitteln. Wischen Sie es mit einem trockenen Tuch sauber. Lagern Sie Ihr Werkzeug immer an einem trockenen Platz. Sorgen Sie dafür, dass bei staubigen Arbeiten die Lüftungsöffnungen frei sind. Gelegentlich sind durch die Lüftungsschlitze hindurch Funken zu sehen. Dies ist normal und wird Ihr Werkzeug nicht beschädigen.

UMWELTSCHUTZ



Elektroprodukte dürfen nicht mit dem normalen Haushaltsmüll entsorgt werden, sondern sollten nach Möglichkeit zu einer Recyclingstelle gebracht werden. Ihre zuständigen Behörden oder Ihr Fachhändler geben Ihnen hierzu gerne Auskunft.

KONFORMITÄTSERKLÄRUNG

Wir,
POSITEC Germany GmbH Konrad-Adenauer-Ufer 37 50668 Köln

Erklären hiermit, dass unser Produkt
Beschreibung **Akku-Bohrschrauber**
Typ **WX255 WX255.1 (250~269 - Bezeichnung der Maschine, repräsentiert die Akku-Bohrschrauber)**
Funktionen **Anziehen und Lösen von Schrauben und Muttern**

Den Bestimmungen der folgenden Richtlinien entspricht:
2006/42/EC 2004/108/EC 2011/65/EU

Werte nach
EN 55014-1 EN 55014-2 EN 60745-1
EN 60745-2-2

Zur Kompilierung der technischen Datei ermächtigte Person,

Name Russell Nicholson
Anschrift Positec Power Tools (Europe) Ltd, PO Box 152, Leeds, LS10 9DS, UK



Suzhou 2015/04/29
Allen Ding
Stellvertretender Chefindgenieur, Prüfung und Zertifizierung

KONFORMITÄTSERKLÄRUNG

Wir,
POSITEC Germany GmbH Konrad-Adenauer-Ufer 37 50668 Köln

Erklären hiermit, dass unser Produkt
Beschreibung **Ladegerät**
Typ **HYCH0070420500**

Den Bestimmungen der folgenden Richtlinien entspricht:
2006/95/EC **2004/108/EC** **2011/65/EU**

Werte nach
EN 60335-1 **EN 60335-2-29** **EN 55014-1**
EN 55014-2 **EN 61000-3-2** **EN 61000-3-3**
EN 62233





Suzhou 2015/04/29
Allen Ding
Stellvertretender Chefsingenieur, Prüfung und
Zertifizierung

- 1. COUVERCLE COULISSANT**
- 2. CONTROLE DE ROTATION AVANT / ARRIÈRE**
- 3. POIGNÉE GRIP SOUPLE**
- 4. INDICATEUR DE RECHARGEMENT**
- 5. PRISE DE CHARGE**
- 6. INTERRUPTEUR DE MARCHE/ARRÊT**
- 7. VOYANT LED**
- 8. SUPPORT DE VIS**
- 9. MANDRIN**
- 10. CARTOUCHE D'EMBOUS**

Les accessoires reproduits ou décrits ne sont pas tous compris avec le modèle standard livré.

CARACTÉRISTIQUES TECHNIQUES

Modèle **WX255 WX255.1 (250-269- désignations des pièces, illustration de la Tournevis Sans-fils)**

Tension chargeur	100-240V~ 50/60Hz
Tension nominale	4V  Max*
Puissance d'entrée du chargeur	3W
Capacité de batterie	Batterie li-ion 1,5Ah
Vitesse de rotation à vide	230/min
Couple max	3N.m
Poids de la machine	0.5kg
Classe de protection du chargeur	 /II
Temps de chargement	5 heure (Environ)

Pour les données techniques des types, le nombre de cellules et de la capacité nominale des batteries qui peuvent être

chargées, veuillez consulter la plaque signalétique de la outil fournie par WORX.

*Tension mesurée sans charge. La tension de la batterie initiale atteint un maximum de 4volts. La tension nominale est de 3,6volts.

INFORMATIONS RELATIVES AU BRUIT

Niveau de pression acoustique pondéré A	L_{pA} : 65dB(A)
Niveau de puissance acoustique pondéré A	L_{wA} : 76dB(A)
K_{pA} & K_{wA}	3.0dB(A)

Porter une protection pour les oreilles.

34

INFORMATIONS RELATIVE AUX VIBRATIONS

Valeurs totales de vibrations déterminées selon la norme EN 60745

Vibration pondérée typique	Valeur d'émission de vibrations: $a_h = 0.70m/s^2$
	Incertitude $K = 1.5m/s^2$

Il est possible d'utiliser la valeur totale déclarée des vibrations pour comparer cet outil à un autre outil, et il est aussi possible d'utiliser cette valeur pour une appréciation préliminaire de l'exposition.



AVERTISSEMENT: La valeur d'émission de vibrations pendant l'utilisation réelle de l'outil électrique peut différer de la valeur déclarée selon la manière dont l'outil est utilisé, selon les exemples suivants et d'autres variations sur la manière dont l'outil est utilisé:

Comment l'outil est utilisé et quels matériaux sont coupés ou percés.

L'outil est en bon état et bien entretenu.

L'utilisation du bon accessoire pour l'outil et l'assurance qu'il est affûté et en bon état.

La bonne tenue des poignées et, le cas échéant, les accessoires anti-vibrations utilisés.

L'outil est utilisé comme prévu dans sa conception et dans le présent mode d'emploi.

Cet outil peut causer un syndrome des vibrations main-bras s'il n'est pas correctement géré.



AVERTISSEMENT: Pour être précise, une évaluation du niveau d'exposition en conditions réelles d'utilisation doit également tenir compte de toutes les parties du cycle d'utilisation telles que les moments où l'outil est éteint, et ceux où il fonctionne au ralenti mais ne réalise pas réellement de tâche. Ceci peut réduire de manière significative le niveau d'exposition et la durée d'utilisation totale.

Afin de minimiser le risque d'exposition aux vibrations :

Utilisez TOUJOURS des burins, des forets et des lames affûtés.

Entretenez cet outil de manière conforme au mode d'emploi et maintenez-le lubrifié (le cas échéant).

Si l'outil doit être utilisé régulièrement, investissez dans des accessoires anti-vibrations.

Évitez d'utiliser des outils à des températures inférieures ou égales à 10°C.

Planifiez votre travail pour étaler l'utilisation des outils à forte vibration sur plusieurs jours.

ACCESSOIRES

	WX255	WX255.1
25mm Embout de tournevis	5	11
Trou pilote pour embout de perceuse 25mm	1	1
Cartouche	1	2
Étui	/	1
Chargeur	1	1
Support de vis	1	1

Nous recommandons d'acheter tous les accessoires dans le magasin d'acquisition de l'outil. Il est impératif d'utiliser des accessoires de bonne qualité et de marque connue et de choisir l'accessoire correct recommandé dans ce manuel. Pour plus d'informations, se référer à l'emballage des accessoires. Le personnel du magasin est également là pour vous conseiller.

AVERTISSEMENTS DE SÉCURITÉ GÉNÉRAUX POUR L'OUTIL



AVERTISSEMENT! Lire tous les avertissements de sécurité et toutes les instructions. Ne pas suivre les avertissements et instructions peut donner lieu à un choc électrique, un incendie et/ou une blessure sérieuse.

Conserver tous les avertissements et toutes les instructions pour pouvoir s'y reporter ultérieurement.

Le terme «outil» dans les avertissements fait référence à votre outil électrique alimenté par le secteur (avec cordon d'alimentation) ou votre outil fonctionnant sur batterie (sans cordon d'alimentation).

1. SÉCURITÉ DE LA ZONE DE TRAVAIL

- a) **Conserver la zone de travail propre et bien éclairée.** Les zones en désordre ou sombres sont propices aux accidents.
- b) **Ne pas faire fonctionner les outils électriques en atmosphère explosive, par exemple en présence de liquides inflammables, de gaz ou de poussières.** Les outils électriques produisent des étincelles qui peuvent enflammer les poussières ou les fumées.
- c) **Maintenir les enfants et les personnes présentes à l'écart pendant l'utilisation de l'outil.** Les distractions peuvent vous faire perdre le contrôle de l'outil.

2. SÉCURITÉ ÉLECTRIQUE

- a) **Il faut que les fiches de l'outil électrique soient adaptées au socle. Ne jamais modifier la fiche de quelque façon que ce soit. Ne pas utiliser**

d'adaptateurs avec des outils à branchement de terre. Des fiches non modifiées et des socles adaptés réduiront le risque de choc électrique.

- b) **Éviter tout contact du corps avec des surfaces reliées à la terre telles que les tuyaux, les radiateurs, les cuisinières et les réfrigérateurs.** Il existe un risque accru de choc électrique si votre corps est relié à la terre.
 - c) **Ne pas exposer les outils à la pluie ou à des conditions humides.** La pénétration d'eau à l'intérieur d'un outil augmentera le risque de choc électrique.
 - d) **Ne pas maltraiter le cordon. Ne jamais utiliser le cordon pour porter, tirer ou débrancher l'outil. Maintenir le cordon à l'écart de la chaleur, du lubrifiant, des arêtes ou des parties en mouvement.** Des cordons endommagés ou emmêlés augmentent le risque de choc électrique.
 - e) **Lorsqu'on utilise un outil à l'extérieur, utiliser un prolongateur adapté à l'utilisation extérieure.** L'utilisation d'un cordon adapté à l'utilisation extérieure réduit le risque de choc électrique.
 - f) **Si l'usage d'un outil dans un emplacement humide est inévitable, utiliser une alimentation protégée par un dispositif à courant différentiel résiduel (DDR).** L'usage d'un DDR réduit le risque de choc électrique.
- ### 3. SÉCURITÉ DES PERSONNES
- a) **Restez vigilant, regardez ce que vous êtes en train de faire et faites preuve de bon sens dans votre utilisation de l'outil. Ne pas utiliser un outil lorsque vous êtes fatigué ou sous l'emprise de drogues,**

d'alcool ou de médicaments. Un moment d'inattention en cours d'utilisation d'un outil peut entraîner des blessures graves des personnes.

- b) Utiliser un équipement de sécurité. Toujours porter une protection pour les yeux.** Les équipements de sécurité tels que les masques contre les poussières, les chaussures de sécurité antidérapantes, les casques ou les protections acoustiques utilisés pour les conditions appropriées réduiront les blessures de personnes.
- c) Éviter tout démarrage intempestif. S'assurer que l'interrupteur est en position arrêt avant de brancher l'outil au secteur et/ou au bloc de batteries, de le ramasser ou de le porter.** Porter les outils en ayant le doigt sur l'interrupteur ou brancher des outils dont l'interrupteur est en position marche est source d'accidents.
- d) Retirer toute clé de réglage avant de mettre l'outil en marche.** Une clé laissée fixée sur une partie tournante de l'outil peut donner lieu à des blessures de personnes.
- e) Ne pas se précipiter. Garder une position et un équilibre adaptés à tout moment.** Cela permet un meilleur contrôle de l'outil dans des situations inattendues.
- f) S'habiller de manière adaptée. Ne pas porter de vêtements amples ou de bijoux. Garder les cheveux, les vêtements et les gants à distance des parties en mouvement.** Des vêtements amples, des bijoux ou les cheveux longs peuvent être pris dans des parties en mouvement.
- g) Si des dispositifs sont fournis pour le raccordement d'équipements pour l'extraction et la récupération des poussières, s'assurer qu'ils sont connectés et correctement utilisés.** Utiliser des collecteurs de

poussière peut réduire les risques dus aux poussières.

4. UTILISATION ET ENTRETIEN DE L'OUTIL

- a) Ne pas forcer l'outil. Utiliser l'outil adapté à votre application.** L'outil adapté réalisera mieux le travail et de manière plus sûre au régime pour lequel il a été construit.
- b) Ne pas utiliser l'outil si l'interrupteur ne permet pas de passer de l'état de marche à arrêt et vice versa.** Tout outil qui ne peut pas être commandé par l'interrupteur est dangereux et il faut le réparer.
- c) Débrancher la fiche de la source d'alimentation en courant et/ou le bloc de batteries de l'outil avant tout réglage, changement d'accessoires ou avant de ranger l'outil.** De telles mesures de sécurité préventives réduisent le risque de démarrage accidentel de l'outil.
- d) Conserver les outils à l'arrêt hors de la portée des enfants et ne pas permettre à des personnes ne connaissant pas l'outil ou les présentes instructions de le faire fonctionner.** Les outils sont dangereux entre les mains d'utilisateurs novices.
- e) Observer la maintenance de l'outil. Vérifier qu'il n'y a pas de mauvais alignement ou de blocage des parties mobiles, des pièces cassées ou toute autre condition pouvant affecter le fonctionnement de l'outil. En cas de dommages, faire réparer l'outil avant de l'utiliser.** De nombreux accidents sont dus à des outils mal entretenus.
- f) Garder affûtés et propres les outils permettant de couper.** Des outils destinés à couper correctement entretenus avec des pièces coupantes tranchantes sont moins susceptibles de bloquer et sont plus faciles à contrôler.
- g) Utiliser l'outil, les accessoires et les lames etc.,**

conformément à ces instructions, en tenant compte des conditions de travail et du travail à réaliser.

L'utilisation de l'outil pour des opérations différentes de celles prévues pourrait donner lieu à des situations dangereuses.

5. UTILISATION DES OUTILS FONCTIONNANT SUR BATTERIES ET PRÉCAUTIONS D'EMPLOI

- a) **Ne recharger qu'avec le chargeur spécifié par le fabricant.** Un chargeur qui est adapté à un type de bloc de batteries peut créer un risque de feu lorsqu'il est utilisé avec un autre type de bloc de batteries.
- b) **N'utiliser les outils qu'avec des blocs de batteries spécifiquement désignés.** L'utilisation de tout autre bloc de batteries peut créer un risque de blessure et de feu.
- c) **Lorsqu'un bloc de batteries n'est pas utilisé, le maintenir à l'écart de tout autre objet métallique, par exemple trombones, pièces de monnaie, clés, clous, vis ou autres objets de petite taille qui peuvent donner lieu à une connexion d'une borne à une autre.** Le court-circuitage des bornes d'une batterie entre elles peut causer des brûlures ou un feu.
- d) **Dans de mauvaises conditions, du liquide peut être éjecté de la batterie; éviter tout contact. En cas de contact accidentel, nettoyer à l'eau. Si le liquide entre en contact avec les yeux, rechercher en plus une aide médicale.** Le liquide éjecté des batteries peut causer des irritations ou des brûlures.

6. MAINTENANCE ET ENTRETIEN

- a) **Faire entretenir l'outil par un réparateur qualifié utilisant uniquement des pièces de rechange**

identiques. Cela assurera le maintien de la sécurité de l'outil.

AVERTISSEMENTS DE SÉCURITÉ POUR VISSEUSES

1. **Tenez l'outil par ses surfaces de préhension, lors de l'exécution d'une opération où la fixation pourrait toucher des câbles électriques cachés.** Si les parties externes en métal entrent en contact avec un fil électrique « sous tension », elles pourraient elles aussi devenir « sous tension » et l'utilisateur pourrait recevoir une décharge électrique.

AVERTISSEMENTS DE SÉCURITÉ POUR LES ÉLÉMENTS DE BATTERIE À L'INTÉRIEUR DE L'OUTIL

- a) **Ne pas démonter, ouvrir ou détruire les éléments.**
- b) **Ne pas court-circuiter la borne de chargement. Ne pas ranger l'outil électrique de façon dangereuse dans une boîte ou un tiroir où les bornes de chargement peuvent provoquer un court-circuit entre elles ou des matériaux conducteurs peuvent provoquer un court-circuit.** Quand l'outil n'est pas utilisé, le tenir éloigner de tout objet en métal, comme les agrafes, les pièces de monnaie, les clous, les vis ou tout autre petit objet en métal, qui peut créer une connexion entre une borne de chargement et l'autre.
- c) **Ne pas exposer l'outil à une source de chaleur ou au feu. Éviter d'entreposer l'outil à la lumière directe du soleil.**
- d) **Éviter de soumettre l'outil à des chocs mécaniques.**

- e) **En cas de fuite des piles, évitez tout contact du liquide avec la peau et les yeux. En cas de contact, rincez abondamment la surface touchée avec de l'eau et appelez les urgences.**
- f) **En cas d'ingestion d'un élément, consulter immédiatement un médecin.**
- g) **Conservez l'outil dans un état propre et au sec.**
- h) **Nettoyer les bornes de chargement avec un chiffon sec et propre quand elles sont sales.**
- i) **Charger l'outil avant de l'utiliser. Toujours consulter ce mode d'emploi et exécuter la bonne procédure de chargement.**
- j) **Ne pas laisser l'outil en charge quand il n'est pas utilisé.**
- k) **Après de longues périodes d'entreposage, il peut être nécessaire de charger ou de décharger l'outil plusieurs fois pour obtenir une meilleure performance.**
- l) **La batterie et les piles fonctionnent au mieux de leur capacité dans une température ambiante normale, comprise entre +15°C et +25°C environ.**
- m) **Pour l'élimination des éléments de batterie, conserver les éléments des différents systèmes électromécaniques séparés les uns des autres.**
- n) **N'utilisez pas d'autre chargeur que celui spécifié par WORX. N'utilisez pas d'autre chargeur que celui spécifiquement fourni avec l'appareil.** Un chargeur destiné à un type de batterie donné peut être à l'origine d'un incendie s'il est utilisé avec une autre batterie.
- o) **Tenir l'outil éloigné des enfants.**
- p) **Gardez la documentation d'origine du produit afin de pouvoir vous y référer ultérieurement.**
- q) **Respectez les procédures de mise au rebut.**

INSTRUCTIONS DE SÉCURITÉ POUR CHARGEURS



ATTENTION: Lire toutes les instructions et tous les avertissements liés à la sécurité. Lire toutes les instructions. Si les instructions ne sont pas respectées, il existe un risque de décharges électriques, d'incendie et/ou de blessures graves.

Conserver tous les avertissements et toutes les instructions pour pouvoir s'y reporter ultérieurement.

Cet appareil peut être utilisé par des enfants âgés de 8 ans et plus et des personnes ayant des capacités physiques, sensorielles ou mentales réduites, ou présentant un manque d'expérience et de connaissances, si elles sont sous surveillance ou formées à l'utilisation de l'appareil en toute sécurité et comprennent les risques qu'il entraîne. Les enfants ne doivent pas jouer avec l'appareil. L'entretien et le nettoyage ne doivent pas être effectués par des enfants sans surveillance. Si l'alimentation est endommagée, elle doit être remplacée par le fabricant, son agent de maintenance ou une personne qualifiée de façon similaire, afin d'éviter tout danger.









INSTRUCTIONS SUPPLEMENTAIRES LIEES A LA SECURITE POUR VOTRE CHARGEUR DE BATTERIE







1. Avant de charger, lisez les instructions.
2. Si le câble d'alimentation de cet outil électrique est endommagé, il doit être remplacé par un câble spécialement préparé disponible auprès du Service Après Vente.
3. Après la charge, débranchez le chargeur de batterie du réseau secteur puis la connexion batterie.
4. Ne chargez pas une batterie qui fuit.
5. N'utilisez pas de chargeurs pour des travaux autres que ceux pour lesquels ils sont conçus.
6. Ne branchez le chargeur que sur une alimentation réseau

alternatif (AC).

7. Le chargeur doit être protégé de l'humidité !
8. N'utilisez pas le chargeur à l'extérieur.
9. Ne court-circuitez pas les contacts de la batterie ou du chargeur.
10. Respectez la polarité "+/-" lorsque vous chargez.
11. Ne pas ouvrir l'appareil et le tenir hors de portée des enfants.
12. Ne pas charger de batteries d'autres fabricants.
13. S'assurer que la connexion entre le chargeur de batterie et la batterie est correctement positionnée et n'est pas obstruée par des corps étrangers.
14. Laissez les ouïes du chargeur de batterie libres d'objets étrangers et protégez-le de la poussière et de l'humidité. Stockez-le dans un endroit sec et hors gel.
15. Lors de la charge de batteries, s'assurer que le chargeur de batterie est dans un endroit bien ventilé et à l'écart de matériaux inflammables. Les batteries peuvent chauffer pendant la charge. Ne pas surcharger les batteries. S'assurer que les batteries et les chargeurs de batterie ne restent pas sans surveillance pendant la charge.
16. Ne pas charger des batteries non rechargeables, car elles peuvent chauffer et s'endommager.
17. Une vie plus longue et de meilleures performances peuvent être obtenues si le pack batterie est chargé lorsque la température de l'air est entre 18°C et 24°C. Ne pas charger le pack batterie avec des températures d'air au-dessous de 4.5°C, ou au-dessus de 40.5°C. Ceci est important car le pack batterie peut en être sérieusement endommagé.
18. Chargez uniquement des batteries du même modèle fourni par WORX et des modèles recommandés par WORX.

SYMBOLES

	Ne pas regarder directement dans le « canon » lors de changement d'embouts, ceux-ci pourraient être éjectés.
	Pour réduire le risque de blessure, l'utilisateur doit lire le mode d'emploi
	Avertissement
	Porter une protection pour les yeux
	Porter une protection pour les oreilles
	Porter un masque contre la poussière
	Porter des gants de protection
	Double isolation
	Ne pas brûler

	Ne pas exposer à la pluie ou à l'eau
	Usage interne uniquement
	La prise de sortie est dotée d'un pôle central positif et d'un pôle externe négatif
	Fusible Fusible temporisé T 1A avec courant nominal de 1A
	Les déchets d'équipements électriques et électroniques ne doivent pas être déposés avec les ordures ménagères. Ils doivent être collectés pour être recyclés dans des centres spécialisés. Consultez les autorités locales ou votre revendeur pour obtenir des renseignements sur l'organisation de la collecte
	Ne pas jeter les batteries. Les batteries usagées doivent être déposées dans un centre de collecte local ou dans un centre de recyclage

INSTRUCTIONS D'UTILISATION



REMARQUE: Avant d'utiliser cet outil, lire attentivement le mode d'emploi.

UTILISATION CONFORME

L'outil électroportatif est conçu pour le vissage et le dévissage des vis ainsi que pour le perçage dans le bois, le métal, et les matières plastiques.

ACTION	FIGURE
AVANT UTILISATION Charger l'ensemble batterie REMARQUE: 1. Maximiser les performances de la batterie. Avant la première utilisation, il faut charger la batterie pendant 5 heures pour pouvoir pleinement utiliser la capacité de la batterie. 2. Quand la batterie est complètement chargée, le voyant devient vert.	Voir Fig. A
ASSEMBLAGE ET AJUSTEMENT Insertion et retrait du cartouche d'embouts Montage et retrait du support de vis Marche avant / Marche arrière / Verrouillage  AVERTISSEMENT: Ne jamais changer le sens de rotation quand le mandrin est en rotation, attendre qu'il soit à l'arrêt.	Voir Fig. B,C Voir Fig. D1,D2 Voir Fig. E1,E2,E3

 FONCTIONNEMENT	
Sélection d'un embout	Voir Fig. F1,F2
Perçage d'un trou de départ	Voir Fig. G
Montage de vis	Voir Fig. H1,H2,H3
Serrage et desserrage de vis	Voir Fig. I1, I2
Fonctionnement du bouton marche / arrêt  AVERTISSEMENT: N'utilisez pas votre machine de façon prolongée à faible vitesse car il existe un risque de surchauffe interne.	Voir Fig. J
42 Voyant lumineux	Voir Fig. J
Verrouillage automatique de la broche REMARQUE : Lorsque le mandrin pivotant n'est pas alimenté, cette fonction permet au client de serrer ou desserrer manuellement les vis.	

ENTRETIEN

L'outil motorisé ne requiert pas de graissage ou d'entretien supplémentaire. Il n'y a pas de pièces réparables par l'utilisateur dans cet outil. Ne jamais utiliser d'eau ou de nettoyants chimiques pour nettoyer l'outil. Nettoyer avec un chiffon sec. Toujours conserver l'outil motorisé dans un endroit sec. Maintenir les fentes de ventilation du moteur propres. Empêcher que les commandes de marche soient couvertes de sciure. Il est normal que des étincelles soient visibles dans les fentes de ventilation, cela n'endommagera pas l'outil motorisé.

DÉPANNAGE

Problème	Cause possible	Solution
La batterie ne se charge pas.	<ol style="list-style-type: none">1. Le chargeur n'est pas branché dans une prise qui fonctionne.2. La température de l'air ambiant est trop froide ou trop chaude.	<ol style="list-style-type: none">1. Brancher le chargeur dans une prise qui fonctionne. Vérifier l'alimentation en branchant une lampe.2. Déplacer le chargeur à un endroit où la température est adaptée au chargeur.
Il ne faut pas appuyer sur l'interrupteur.	Interrupteur marche avant / marche arrière en position milieu.	S'assurer que l'interrupteur est sur marche avant ou marche arrière conformément à l'opération à réaliser.
Le tournevis s'arrête pendant le vissage.	La batterie du tournevis est à plat.	S'assurer que le tournevis est complètement chargé avant de l'utiliser.
Le cartouche d'embouts ne tournera pas lorsque le couvercle coulisse.	Le couvercle n'est pas complètement ouvert,	Veillez à ce que le couvercle soit complètement ouvert et dépasse la ligne rouge sur l'outil.

PROTECTION DE L'ENVIRONNEMENT



Les déchets d'équipements électriques et électroniques ne doivent pas être déposés avec les ordures ménagères. Ils doivent être collectés pour être recyclés dans des centres spécialisés. Consultez les autorités locales ou votre revendeur pour obtenir des renseignements sur l'organisation de la collecte.

DÉCLARATION DE CONFORMITÉ

Nous,
POSITEC Germany GmbH Konrad-Adenauer-Ufer 37 50668 Köln

Déclarons que ce produit,
Description **Tournevis Sans-fils**
Modèle **WX255 WX255.1 (250~269 - désignations
des pièces, illustration de la Tournevis Sans-fils)**
Fonctions **Serrer et desserrer les vis et les boulons**

Est conforme aux directives suivantes,
2006/42/EC 2004/108/EC 2011/65/EU

Et conforme aux normes,
**EN 55014-1 EN 55014-2 EN 60745-1
EN 60745-2-2**

44

La personne autorisée à compiler le dossier technique,
Nom Russell Nicholson
**Adresse Positec Power Tools (Europe) Ltd, PO
Box 152, Leeds, LS10 9DS, UK**

Suzhou 2015/04/29
Allen Ding
Ingénieur en chef adjoint,
Essais & Certification

DÉCLARATION DE CONFORMITÉ

Nous,
POSITEC Germany GmbH Konrad-Adenauer-Ufer 37 50668 Köln

Déclarons que ce produit,
Description **Chargeur**
Modèle **HYCH0070420500G**

Est conforme aux directives suivantes,
2006/95/EC 2004/108/EC 2011/65/EU

Et conforme aux normes,
**EN 60335-1 EN 60335-2-29 EN 55014-1
EN 55014-2 EN 61000-3-2 EN 61000-3-3
EN 62233**

Suzhou 2015/04/29
Allen Ding
Ingénieur en chef adjoint,
Essais & Certification



- 1. COPERCHIO SCORREVOLE**
- 2. CONTROLLO ROTAZIONE AVANTI/INDIETRO**
- 3. IMPUGNATURA MORBIDA**
- 4. INDICATORE DI STATO DELLA CARICA DELLA BATTERIA**
- 5. PRESA DI RICARICA**
- 6. INTERRUOTTORE D'ACCENSIONE/SPEGNIMENTO**
- 7. LUCE LED**
- 8. PORTAVITI**
- 9. MANDRINO**
- 10. CARTUCCIA PUNTE**

Accessori illustrati o descritti non fanno necessariamente parte del volume di consegna.

DATI TECNICI

Codice **WX255 WX255.1 (250~269- designazione del macchinario rappresentativo del Avvitatore a batteria)**

Tensione del caricabatteria	100-240V~ 50/60Hz
Tensione nominale	4V  Max*
Potenza in entrata del caricabatteria	3W
Capacità batteria	Batteria agli ioni di litio da 1,5 Ah
Velocità senza carico	230/min
Coppia max.	3N.m
Peso macchina	0.5kg
Classe di protezione del caricabatteria	 /II
Tempo di carica	5ora (circa)

Per i dati tecnici dei tipi, il numero di pile e la capacità nominale delle batterie che possono essere ricaricate, far

riferimento alla targhetta del strumento fornito da WORX.

* Voltaggio misurato senza carico. Il voltaggio iniziale della batteria raggiunge un massimo di 4 volt. Il voltaggio nominale è di 3,6 volt.

INFORMAZIONI SUL RUMORE

Pressione sonora ponderata A

L_{pA} : 65dB(A)

Potenza sonora ponderata A

L_{WA} : 76dB(A)

K_{pA} & K_{WA}

3.0dB(A)

Indossare protezione per le orecchie.

46

INFORMAZIONI SULLA VIBRAZIONE

I valori totali di vibrazione sono determinati secondo lo standard EN 60745:

Vibrazione ponderata tipica

Valore emissione vibrazioni: $a_h = 0.70m/s^2$

Incertezza $K = 1.5m/s^2$

Si può usare il valore totale della vibrazione dichiarata per rapportare un attrezzo all'altro e anche come verifica preliminare dell'esposizione.



AVVERTENZA: Il valore delle vibrazioni emesse durante il reale utilizzo dello strumento può differire dal valore dichiarato in base ai modi con cui viene usato lo strumento, ai seguenti esempi e ad altre variabili:

Come viene usato l'apparecchio e i materiali tagliati o forati.

Le condizioni e la buona manutenzione dello strumento.

L'uso dell'accessorio corretto per il taglio e la sua affilatura, nonché le sue buone condizioni.

La stretta sull'impugnatura e l'eventuale utilizzo di accessori antivibrazione.

L'adeguatezza dell'utilizzo dell'utensile rispetto a quanto previsto.

Questo strumento potrebbe causare la sindrome da vibrazioni mano-braccio se il suo utilizzo non viene gestito correttamente.



AVVERTENZA: Per essere precisi, una stima del livello di esposizione nelle attuali condizioni di utilizzo dovrebbe anche tenere conto di tutte le parti del ciclo operativo, come le volte in cui lo strumento viene spento e il tempo in cui viene lasciato girare a vuoto senza realmente fare il suo lavoro. Questo potrebbe ridurre significativamente il livello di esposizione sul periodo di lavoro totale.

Un aiuto a minimizzare il proprio rischio di esposizione alle vibrazioni.

USARE sempre scalpelli, trapani e lame affilati.

Conservare questo strumento sempre in conformità a queste istruzioni e mantenerlo ben lubrificato (dove appropriato).

Se lo strumento deve essere usato regolarmente, investire in accessori antivibrazione.

Evitare l'utilizzo dello strumento a temperature di 10°C o inferiori.

Pianificare il programma di lavoro in modo da suddividere i lavori che implicano le maggiori vibrazioni nell'arco di più giorni.

ACCESSORI

	WX255	WX255.1
Punte dell'avvitatore da 25mm	5	11
Punta 25mm per foro pilota	1	1
Cartuccia	1	2
Custodia	/	1
Caricabatteria	1	1
Portaviti	1	1

Si raccomanda di acquistare tutti gli accessori nello stesso negozio in cui è stato acquistato l'attrezzo. Usare accessori di buona qualità e di marca sconosciuta. Fare riferimento alla confezione dell'accessorio per altri dettagli. Il personale del negozio può aiutarvi e consigliarvi.

AVVISI GENERALI PER LA SICUREZZA DEGLI UTENSILI A MOTORE



ATTENZIONE! È assolutamente necessario leggere attentamente tutte le istruzioni. Eventuali errori nell'adempimento delle istruzioni qui di seguito riportate potranno causare scosse elettriche, incendi e/o lesioni gravi.

Conservare tutti gli avvisi e le istruzioni per poterle consultare quando necessario.

Il termine qui di seguito utilizzato «utensile elettrico» si riferisce ad utensili elettrici alimentati dalla rete (con linea di allacciamento), nonché ad utensili elettrici alimentati a pila (senza linea di allacciamento).

1. POSTO DI LAVORO

- a) **Mantenere pulito ed ordinato il posto di lavoro.** Il disordine e le zone di lavoro non illuminate possono essere fonte di incidenti.
- b) **Evitare d'impiegare l'utensile in ambienti soggetti al rischio di esplosioni nei quali si trovino liquidi, gas o polveri infiammabili.** Gli utensili elettrici producono scintille che possono far infiammare la polvere o i gas.
- c) **Mantenere lontani i bambini ed altre persone durante l'impiego dell'utensile elettrico.** Eventuali distrazioni potranno comportare la perdita del controllo sull'utensile.

2. SICUREZZA ELETTRICA

- a) **La spina per la presa di corrente dovrà essere adatta alla presa. Evitare assolutamente di apportare modifiche alla spina. Non impiegare spine adattatrici assieme ad utensili con collegamento a terra.** Le spine non modificate e le prese adatte allo scopo riducono il

rischio di scosse elettriche.

- b) **Evitare il contatto fisico con superfici collegate a terra, come tubi, riscaldamenti, cucine elettriche e frigoriferi.** Sussiste un maggior rischio di scosse elettriche nel momento in cui il corpo è messo a massa.
 - c) **Custodire l'utensile al riparo dalla pioggia o dall'umidità.** L'eventuale infiltrazione di acqua in un utensile elettrico va ad aumentare il rischio d'insorgenza di scosse elettriche.
 - d) **Non usare il cavo per scopi diversi da quelli previsti al fine di trasportare o appendere l'apparecchio, oppure di togliere la spina dalla presa di corrente. Mantenere l'utensile al riparo da fonti di calore, dall'olio, dagli spigolio da parti di strumenti in movimento.** I cavi danneggiati o aggrovigliati aumentano il rischio d'insorgenza di scosse elettriche.
 - e) **Qualora si voglia usare l'utensile all'aperto, impiegare solo ed esclusivamente cavi di prolunga omologati per l'impiego all'esterno.** L'uso di un cavo di prolunga omologato per l'impiego all'esterno riduce il rischio d'insorgenza di scosse elettriche.
 - f) **Se si deve utilizzare l'utensile a motore in un luogo umido, utilizzare una fonte di alimentazione con protezione a corrente residua.** L'uso di un dispositivo a corrente residua riduce il rischio di folgorazioni elettriche.
- ### **3. SICUREZZA DELLE PERSONE**
- a) **È importante concentrarsi su ciò che si sta facendo e a maneggiare con giudizio l'utensile elettrico durante le operazioni di lavoro. Non utilizzare l'utensile in caso di stanchezza o sotto l'effetto di droghe, bevande alcoliche e medicinali.** Un attimo di distrazione

durante l'uso dell'utensile potrà causare lesioni gravi.

- b) Indossare sempre equipaggiamento protettivo individuale, nonché guanti protettivi.** Se si avrà cura d'indossare equipaggiamento protettivo individuale come la maschera antipolvere, la calzatura antisdrucchiolevole di sicurezza, il casco protettivo o la protezione dell'udito, a seconda dell'impiego previsto per l'utensile elettrico, si potrà ridurre il rischio di ferite.
- c) Evitare avviamenti involontari. Controllare che l'interruttore sia nella posizione off prima di effettuare il collegamento a una sorgente di alimentazione/batteria, e prima di sollevare o trasportare l'utensile.** Il fatto di tenere il dito sopra all'interruttore o di collegare l'utensile acceso all'alimentazione di corrente potrà essere causa di incidenti.
- d) Togliere gli attrezzi di regolazione o la chiave inglese prima di accendere l'utensile.** Un utensile o una chiave inglese che si trovino in una parte di strumento in rotazione potranno causare lesioni.
- e) È importante non sopravvalutarsi. Avere curadi mettersi in posizione sicura e di mantenere l'equilibrio.** In tale maniera sarà possibile controllare meglio l'apparecchio in situazioni inaspettate.
- f) Indossare vestiti adeguati. Evitare di indossare vestiti lenti o gioielli. Tenere i capelli, i vestiti ed i guanti lontani da pezzi in movimento.** Vestiti lenti, gioielli o capelli lunghi potranno impigliarsi in pezzi in movimento.
- g) Se sussiste la possibilità di montare dispositivi di aspirazione o di captazione della polvere, assicurarsi che gli stessi siano stati installati correttamente e vengano utilizzati senza errori.** L'impiego dei suddetti dispositivi diminuisce il pericolo rappresentato dalla polvere.

4. Maneggio ed impiego accurato di utensili elettrici

- a) Non sovraccaricare l'utensile. Impiegare l'utensile elettrico adatto per sbrigare il lavoro.** Utilizzando l'utensile elettrico adatto si potrà lavorare meglio e con maggior sicurezza nell'ambito della gamma di potenza indicata.
- b) Non utilizzare utensili elettrici con interruttori difettosi.** Un utensile elettrico che non si può più accendere o spegnere è pericoloso e dovrà essere riparato.
- c) Scollegare la spina dalla sorgente di alimentazione e/o la batteria dall'utensile prima di effettuare regolazione, cambiare accessori, o riporre gli utensili a motore.** Tale precauzione eviterà che l'apparecchio possa essere messo in funzione inavvertitamente.
- d) Custodire gli utensili elettrici non utilizzati al di fuori della portata dei bambini. Non fare usare l'apparecchio a persone che non sono abituate ad usarlo o che non abbiano letto le presenti istruzioni.** Gli utensili elettrici sono pericolosi se utilizzati da persone inesperte.
- e) Effettuare accuratamente la manutenzione dell'apparecchio. Verificare che le parti mobili dello strumento funzionino perfettamente e non s'incepino, che non ci siano pezzi rotti o danneggiati al punto tale da limitare la funzione dell'apparecchio stesso. Far riparare le parti danneggiate prima d'impiegare l'apparecchio.** Numerosi incidenti vengono causati da utensili elettrici la cui manutenzione è stata effettuata poco accuratamente.
- f) Mantenere affilati e puliti gli utensili da taglio.** Gli utensili da taglio curati con particolare attenzione e con taglienti affilati s'incepiscono meno frequentemente e sono più facili da condurre.

- g) Utilizzare utensili elettrici, accessori, attrezzi, ecc. in conformità con le presenti istruzioni e secondo quanto previsto per questo tipo specifico di apparecchio. Osservare le condizioni di lavoro ed il lavoro da eseguirsi durante l'impiego.** L'impiego di utensili elettrici per usi diversi da quelli consentiti potrà dar luogo a situazioni di pericolo.

5. MANEGGIO ED IMPIEGO ACCURATO DI ACCUMULATORI

- a) Caricare l'accumulatore solo ed esclusivamente nei dispositivi di carica consigliati dal produttore.** Per un dispositivo di carica previsto per un determinato tipo di accumulatore, sussiste pericolo di incendio, se utilizzato con un accumulatore di tipo diverso.

- b) Utilizzare negli utensili elettrici solo ed esclusivamente gli accumulatori previsti allo scopo.** L'uso di accumulatori di tipo diverso potrà dare insorgenza a lesioni e comportare il rischio d'incendi.

- c) Tenere l'accumulatore non utilizzato lontano da graffette, monete, chiavi, chiodi, viti o da altri oggetti in metallo di piccole dimensioni che potrebbero causare un ponte tra i contatti.** Un eventuale corto circuito tra i contatti dell'accumulatore potrà dare origine a bruciature o ad incendi.

- d) In caso di impiego sbagliato, potranno insorgere fuoriuscite di liquido dall'accumulatore. Evitarne il contatto. In caso di contatto casuale, sciacquare con acqua. Qualora il liquido dovesse entrare in contatto con gli occhi, chiedere immediato consiglio al medico.** Il liquido fuoriuscito dall'accumulatore potrà causare irritazioni cutanee o bruciature.

6. ASSISTENZA

- a) Fare riparare l'apparecchio solo ed esclusivamente da personale specializzato e solo impiegando pezzi di ricambio originali.** In tale maniera potrà essere salvaguardata la sicurezza dell'apparecchio.

AVVERTENZA DI SICUREZZA DELL'AVVITTORE

- 1. Tenere l'attrezzo tramite le apposite superfici isolanti quando si esegue un'operazione per la quale il dispositivo di chiusura può venire a contatto con cavi non visibili.** In questo modo, si eviterà il contatto con i fili sotto tensione, impedendo il trasferimento della stessa alle parti metalliche dell'attrezzo ed il conseguente rischio di scossa elettrica per l'operatore.

AVVERTENZE DI SICUREZZA PER LE PILE ALL'INTERNO DELL'UTENSILE

- a) Non smontare, aprire o distruggere le pile.**
b) Non mettere in corto circuito il terminale di carica. Non conservare l'elettrodotto alla rinfusa in una scatola o un cassetto dove i terminali di carica possono andare in corto circuito tra di loro o essere mandati in corto circuito da materiali conduttori. Quando l'utensile non è in uso, tenerlo lontano da altri oggetti di metallo, come graffette, monete, chiavi, chiodi, viti o altri piccoli oggetti di metallo che possono stabilire un collegamento da un terminale di carica ad un altro.
c) Non esporre l'elettrodotto al calore o alla fiamma. Evitare di conservarlo in presenza di luce

solare diretta.

- d) **Non sottoporre l'elettrotensile a urti meccanici.**
- e) **In caso di perdite da una cellula, evitare che il liquido entri in contatto con la pelle o gli occhi. In caso di contatto, lavare l'area interessata con abbondante acqua e consultare un medico.**
- f) **Consultare immediatamente un medico in caso di ingerimento di una pila.**
- g) **Conservare l'elettrotensile pulito e asciutto.**
- h) **Pulire i terminali di carica con un panno asciutto e pulito se sono sporchi.**
- i) **L'elettrotensile deve essere caricato prima dell'uso. Consultare sempre le istruzioni e utilizzare la corretta procedura di ricarica.**
- j) **Non tenere l'elettrotensile in carica quando non è in uso.**
- k) **Dopo periodi prolungati di inattività, può essere necessario caricare e scaricare l'elettrotensile più volte per ottenere le massime prestazioni.**
- l) **Il pacco batteria offre prestazioni ottimali se utilizzate ad una temperatura ambiente normale (20°C ± 5°C).**
- m) **Durante lo smaltimento delle pile, tenere le pile di sistemi elettrochimici diversi separate l'una dall'altra.**
- n) **Ricaricare solo con il caricatore specificato da WORX. Non utilizzare caricatori diversi da quelli forniti per l'uso specifico con l'apparecchiatura.** Un caricatore adatto ad un tipo di pacco batteria potrebbe provocare rischi d'incendi quando è usato con un altro pacco batteria.
- o) **Conservare l'elettrotensile fuori della portata dei bambini.**

p) **Conservare i documenti originali del prodotto per riferimenti futuri.**

q) **Smaltire adeguatamente.**

INDICAZIONI DI SICUREZZA PER CARICABATTERIA



AVVERTENZA: Leggere tutte le avvertenze per la sicurezza e tutte le istruzioni. Eventuali errori

nell'adempiimento delle istruzioni qui di seguito riportate potranno causare scosse elettriche, incendi e/o lesioni gravi.

Conservare tutte le avvertenze e le istruzioni qualora fosse necessario consultarle in futuro.



L'apparecchio può essere usato da bambini da 8 anni in su e persone con ridotte capacità fisiche, sensoriali o mentali, o con mancanza di esperienza e conoscenza, se sono sotto la supervisione o seguono le istruzioni sull'uso dell'apparecchio in modo sicuro e comprendono i possibili rischi. I bambini non devono giocare con l'apparecchio. La pulizia e la manutenzione non devono essere fatte dai bambini senza supervisione.







ALTRE ISTRUZIONI PER LA SICUREZZA DEL CARICA-BATTERIE

1. Prima di effettuare la carica delle batterie leggere le istruzioni.
2. Una volta completata la carica, scollegare il caricatore dalla rete elettrica. Staccare quindi il collegamento al telaio e poi quello alla batteria.
3. Non caricare batterie con perdita di elettroliti.
4. Non utilizzare caricatori per operazioni diversi da quelli per i quali sono stati realizzati.
5. Collegare il caricatore solo ad alimentazione CA.

6. Solo uso interno, non esporre alla pioggia o all'acqua.
7. Il caricatore deve essere protetto dall'umidità.
8. Non usare il caricatore all'esterno.
9. Non cortocircuitare i contatti della batteria o del caricatore.
10. Rispettare la polarità "+/-" durante la ricarica.
11. Non aprire l'apparecchiatura. Tenerla fuori dalla portata dei bambini.
12. Non ricaricare le batterie di altri costruttori.
13. Verificare che il collegamento tra caricabatteria e la batteria sia posizionato in modo corretto, e che non ci siano corpi estranei.
14. Evitare che le aperture di ventilazione del caricabatterie siano ostruite da oggetti. Proteggere la macchina da polvere e umidità. Riporre il caricabatteroe in un luogo asciutto e temperato.
15. Durante la ricarica delle batterie, verificare che il caricabatterie si trovi in un'area ben ventilata e distante da materiali infiammabili. Le batterie possono scaldarsi durante la ricarica. Non lasciare incustoditi batterie e caricatori durante la ricarica.
16. Non ricaricare batterie che non siano ricaricabili, perché potrebbero surriscaldarsi ed esplodere.
17. Una maggior durata nel tempo e prestazioni migliori possono essere ottenute se le batterie vengono caricate a una temperatura dell'aria compresa tra i 18°C e i 24°C. Non caricare le batterie a temperature inferiori a 4,5°C o superiori a 40,5°C. Questo dettaglio è importante in quanto può evitare danni seri alle batterie.
18. Caricare solo pacchi batterie del modello fornito o raccomandato da WORX.

SIMBOLI

	Non guardare direttamente all'interno della portautensili quando si cambia la punta, perché la punta potrebbe essere espulsa verso l'esterno
	Per ridurre il rischio di lesioni, l'utente deve leggere il manuale di istruzioni
	Attenzione
	Indossare protezione per gli occhi
	Indossare protezione per le orecchie
	Indossare una mascherina antipolvere
	Indossare guanti di protezione
	Doppio isolamento
	Non bruciare

	Non esporre alla pioggia o all'acqua
	Solo uso interno
	La presa in uscita ha polo centrale positivo e polo esterno negativo
	Fusibile Fusibile di tipo ritardato T1A con corrente nominale di 1A
	I prodotti elettrici non possono essere gettati tra i rifiuti domestici. L'apparecchio da rottamare deve essere portato al centro di riciclaggio per un corretto trattamento. Controllare con le autorità locali o con il rivenditore per localizzare il centro di riciclaggio più vicino
	Non smaltire le batterie. Portare le batterie scariche presso un punto locale di riciclaggio o di raccolta.

ISTRUZIONI SUL FUNZIONAMENTO



NOTA: Leggere scrupolosamente il manuale delle istruzioni prima di usare l'attrezzo.

USO CONFORME ALLE NORME

La macchina è idonea per avvitare e svitare viti ed anche per forare nel legname, nel metallo, e nelle materie plastiche.

AZIONE	FIGURA
PRIMA DELL'USO Ricarica del pacco batteria NOTA: 1. Ottimizzazione delle prestazioni della batteria Prima dell'uso iniziale, la batteria deve essere caricata per 5 ore per sfruttare appieno la capacità della batteria. 2. Quando la batteria è completamente carica, la spia verde si accende.	Vedi Fig. A
MONTAGGIO E REGOLAZIONE Inserimento e rimozione della cartuccia della punta	Vedi Fig. B,C
Assemblaggio e rimozione del portaviti	Vedi Fig. D1,D2
Avanti/Indietro /Blocco  ATTENZIONE: Non cambiare mai il senso di rotazione durante la rotazione del mandrino, attendere l'arresto!	Vedi Fig. E1,E2,E3

FUNZIONAMENTO	
Selezione di una punta	Vedi Fig. F1,F2
Praticare un foro pilota	Vedi Fig. G
Assemblaggio della vite	Vedi Fig. H1,H2,H3
Serraggio e allentamento della vite	Vedi Fig. I1, I2
Funzionamento dell'interruttore di accensione/spengimento  ATTENZIONE: Non usare per periodi prolungati a bassa velocità perché internamente si crea un calore eccessivo.	Vedi Fig. J
54 Indicatore spia LED	Vedi Fig. J
Blocco automatico del mandrino NOTA: Quando l'avvitatore a scorrimento ha la batteria scarica, questa funzione consente al cliente di serrare o allentare le viti manualmente.	

MANUTENZIONE

L'attrezzo non richiede lubrificazione o manutenzione aggiuntiva. All'interno dell'attrezzo non ci sono parti riparabili da parte dell'utente. Non usare mai acqua o detergenti chimici per pulire l'attrezzo. Pulire con un panno asciutto. Conservare sempre gli attrezzi elettrici in luoghi asciutti. Tenere pulite le aperture di ventilazione del motore. Tenere puliti dalla polvere tutti i controlli operativi. La formazione di scintille all'interno delle aperture di ventilazione, è un fenomeno normale che non crea danni all'attrezzo.

SOLUZIONE DI PROBLEMI

Problema	Causa possibile	Soluzione
La batteria non si carica	1. Caricabatteria non collegato a una presa elettrica funzionante. 2. La temperatura dell'aria circostante è troppo calda o troppo fredda	1. Collegare il caricabatterie a una presa elettrica funzionante. Controllare la corrente collegando una lampada. 2. Spostare il caricabatterie in un luogo adatto con una temperatura adeguata per il caricabatterie.
Impossibile premere l'interruttore	Interruttore avanti/indietro nella posizione intermedia	Assicurarsi che l'interruttore sia impostato sulla rotazione avanti o indietro a seconda delle necessità del progetto.
L'avvitatore si arresta durante l'inserimento delle viti	La batteria dell'avvitatore è scarica	Assicurarsi che l'avvitatore sia completamente carico prima di utilizzarlo.
La cartuccia della punta non ruota allo scorrimento del coperchio.	Il coperchio non è completamente aperto	Assicurarsi che il coperchio sia completamente aperto e oltre la linea rossa sull'apparato.

TUTELA AMBIENTALE



I prodotti elettrici non possono essere gettati tra i rifiuti domestici. L'apparecchio da rottamare deve essere portato al centro di riciclaggio per un corretto trattamento. Controllare con le autorità locali o con il rivenditore per localizzare il centro di riciclaggio più vicino.

DICHIARAZIONE DI CONFORMITÀ

NOI,
POSITEC Germany GmbH Konrad-Adenauer-Ufer 37 50668 Köln

Dichiariamo che l'apparecchio,
Descrizione **Avvitatore a batteria**
Codice **WX255 WX255.1 (250~269 - designazione
del macchinario rappresentativo del Avvitatore a
batteria)**
Funzioni **Serrare e svitare viti, dadi**

È conforme alle seguenti direttive,
2006/42/EC 2004/108/EC 2011/65/EU

Conforme a,
EN 55014-1 EN 55014-2 EN 60745-1
EN 60745-2-2

56

Il responsabile autorizzato alla compilazione della
documentazione tecnica,
Nome Russell Nicholson
Indirizzo Positec Power Tools (Europe) Ltd, PO
Box 152, Leeds, LS10 9DS, UK



Suzhou 2015/04/29
Allen Ding
Vice capo ingegnere,
testing e certificazione



DICHIARAZIONE DI CONFORMITÀ

NOI,
POSITEC Germany GmbH Konrad-Adenauer-Ufer 37 50668 Köln

Dichiariamo che l'apparecchio,
Descrizione **Carica batteria**
Codice **HYCH0070420500G**
Funzioni **Serrare e svitare viti, dadi**

È conforme alle seguenti direttive,
2006/95/EC 2004/108/EC 2011/65/EU

Conforme a,
EN 60335-1 EN 60335-2-29 EN 55014-1
EN 55014-2 EN 61000-3-2 EN 61000-3-3
EN 62233



Suzhou 2015/04/29
Allen Ding
Vice capo ingegnere,
testing e certificazione



- 1. CUBIERTA DESLIZANTE**
- 2. CONTROL DE ROTACIÓN HACIA DELANTE Y HACIA ATRÁS**
- 3. EMPUÑADURA BLANDA**
- 4. INDICADOR DE CARGA**
- 5. CONECTOR DE CARGA**
- 6. INTERRUPTOR DE ENCENDIDO/APAGADO**
- 7. LUZ DE LED**
- 8. RETENEDOR DE TORNILLOS**
- 9. MANDRIL**
- 10. CARTUCHO DE PUNTAS**

Los accesorios ilustrados o descritos pueden no corresponder al material suministrado de serie con el aparato.

CARACTERÍSTICAS TÉCNICAS

Modelo **WX255 WX255.1 (250-269- designación de maquinaria, representantes de Atornilladora a batería)**

Entrada del cargador	100-240V~ 50/60Hz
Tensión nominal	4V --- Max*
Potencia de entrada del cargador	3W
Capacidad de la batería	Batería de ion de 1,5 Ah
Velocidad sin carga nominal	230/min
Torque máximo	3N.m
Peso de la máquina	0.5kg
Clase de protección del cargador	□/II
Tiempo de carga	5 hora (aprox.)

Para los datos técnicos de cada tipo, el número de células y la capacidad de las baterías que pueden ser cargadas,

consulte el nombre de placa de la herramienta proporcionada por WORX.

* Voltaje medido sin carga. El voltaje inicial máximo de la batería es de 4 voltios. El voltaje nominal es de 3.6 voltios.

INFORMACIÓN SOBRE EL RUIDO

Nivel de presión acústica ponderada	L_{pA} : 65dB(A)
Nivel de potencia acústica ponderada	L_{wA} : 76dB(A)
K_{pA} & K_{wA}	3.0dB(A)

Utilícese protección auditiva.

INFORMACIÓN SOBRE LAS VIBRACIONES

58

Los valores totales de vibración se determinan según la norma EN 60745:

Frecuencia de vibración típica	Valor de emisión de vibración: $a_h = 0.70m/s^2$
	Incertidumbre $K = 1.5m/s^2$

El nivel de vibraciones declarado puede utilizarse para realizar comparaciones entre herramientas y para la evaluación preliminar de la exposición.



ADVERTENCIA: El valor de emisión de vibraciones durante el uso de la herramienta podría ser distinto al valor declarado dependiendo de la forma en que se use la herramienta según las condiciones siguientes, y otras variaciones sobre el uso de la herramienta:

El modo de uso de la herramienta y los materiales que se cortan o perforan.

El estado general y las condiciones de mantenimiento de la herramienta

La utilización del accesorio correcto para la herramienta y su correcto mantenimiento afilado y en buenas condiciones.

La firme sujeción de las empuñaduras y la utilización de accesorios antivibración.

El uso de la herramienta conforme a su diseño y estas instrucciones.

Esta herramienta podría causar síndrome de vibración mano-brazo si no se utiliza correctamente.



ADVERTENCIA: Para conseguir una mayor precisión, debe tenerse en cuenta una estimación del nivel de exposición en condiciones reales de todas las partes del ciclo de uso, como los tiempos durante los que la herramienta está apagada o el tiempo que está funcionando al ralentí sin realizar ningún trabajo. Esto podría reducir notablemente el nivel de exposición durante el periodo completo de trabajo.

Cómo minimizar el riesgo de exposición a la vibración.

Utilice SIEMPRE cinceles, brocas y cuchillas afiladas.

Mantenga esta herramienta de acuerdo con estas instrucciones y bien lubricada (si es necesario).

Si la herramienta se utiliza regularmente, invierta en accesorios antivibración.

Evite el uso de herramientas a temperaturas de 10°C o menos.

Planifique su programa de trabajo para distribuir el uso de la herramienta a lo largo de varios días.

ACCESORIOS

	WX255	WX255.1
25mm Boquilla destornillador	5	11
Broca de agujero de prueba de 25mm	1	1
Cartucho	1	2
Funda	/	1
Cargador	1	1
Retenedor de tornillos	1	1

Recomendamos que adquiera todos sus accesorios en el mismo establecimiento donde compró la herramienta. Utilice accesorios de buena calidad y de marca reconocida. Elija los accesorios de acuerdo con el trabajo que pretende realizar. Consulte los estuches de los accesorios para más detalles. El personal del establecimiento también puede ayudar y aconsejar.

ADVERTENCIA DE SEGURIDAD GENERALES SOBRE HERRAMIENTAS ELÉCTRICAS



¡ Advertencia! Leer todas las instrucciones. Si no se respetan las instrucciones, existe un riesgo de descargas eléctricas, de incendio y/o de graves heridas.

Conserve todas las advertencias e instrucciones para futuras consultas.

El término “herramienta eléctrica” en todas las advertencias siguientes corresponde a la herramienta eléctrica con o sin cable.

1. ZONA DE TRABAJO

- a) **Mantener su lugar de trabajo limpio y bien iluminado.** Bancos de trabajo desordenados y lugares oscuros invitan a los accidentes.
- b) **No utilizar herramientas eléctricas en atmósferas explosivas, como por ejemplo en presencia de líquidos inflamables, gases o polvo.** Las herramientas eléctricas crean chispas que pueden encender el polvo o los vapores.
- c) **Mantener alejados a los niños y visitantes mientras opera una herramienta eléctrica.** Las distracciones pueden hacerle perder el control.

2. SEGURIDAD ELÉCTRICA

- a) **Los enchufes de la herramienta eléctrica deben encajar perfectamente en el tomacorriente. Nunca modificar el enchufe de ninguna manera. No utilizar adaptadores con herramientas eléctricas conectadas a tierra.** Los enchufes no modificados y los que encajan perfectamente en el tomacorriente reducirán el riesgo de descarga eléctrica.
- b) **Evitar el contacto del cuerpo con superficies**

conectadas a tierra tales como caños, radiadores, cocinas y heladeras. Existe un riesgo creciente de descarga eléctrica si su cuerpo queda conectado a tierra.

- c) **No exponer las herramientas eléctricas a la lluvia y no guardar en lugares húmedos.** El agua que penetra en ellas aumentará el riesgo de una descarga eléctrica.
- d) **No abusar del cable. Nunca utilizar el cable para transportar, tirar o desenchufar la herramienta eléctrica. Mantener el cable alejado del calor, del aceite, de bordes agudos o piezas móviles.** Los cables dañados o enredados aumentan el riesgo de descarga eléctrica.
- e) **Cuando utilice su herramienta eléctrica al aire libre, emplear un prolongador apto para uso en exteriores.** El empleo de cables para uso al aire libre reduce el riesgo de descarga eléctrica.
- f) **Si es necesario utilizar la herramienta motorizada en un lugar muy húmedo, utilice una fuente de alimentación con dispositivo de corriente residual (RCD).** El uso de un RCD reduce el riesgo de descarga eléctrica.

3. SEGURIDAD PERSONAL

- a) **Mantenerse alerta, poner atención en lo que está haciendo y utilice el sentido común mientras opera una herramienta eléctrica. No emplear la herramienta cuando se encuentre cansado o bajo la influencia de drogas, alcohol o medicación.** Un momento de falta de atención durante el manejo de herramientas eléctricas puede dar lugar a daños corporales serios.
- b) **Utilizar equipo de seguridad. Usar siempre protección ocular.** Equipo de seguridad como máscaras contra el polvo, zapatos antideslizantes de seguridad, sombrero o protección auditiva para condiciones

apropiadas reducirá daños corporales.

- c) **Evite el arranque accidental. Asegúrese de que el interruptor se encuentra desactivado antes de enchufar la máquina o colocar la batería, al tomar la herramienta o transportarla.** Transportar herramientas con el dedo en el interruptor o enchufar la herramienta cuando el interruptor está encendido invitan a los accidentes.
- d) **Retire llaves de ajuste o llaves inglesas antes de poner la herramienta en funcionamiento.** Una llave que queda unida a una pieza móvil de la herramienta puede originar daños corporales.
- e) **No extralimitarse. Mantenerse firme y con buen equilibrio en todo momento.** Esto permite un mejor control de la herramienta en situaciones inesperadas.
- f) **Vestirse apropiadamente. No usar ropa suelta ni alhajas. Mantener su cabello, ropa y guantes alejados de las piezas móviles.** La ropa suelta, las alhajas o el cabello largo pueden ser atrapados por las piezas móviles.
- g) **Si se proporcionan dispositivos para la extracción y recolección de polvo, asegurarse de que estos estén conectados y utilizados correctamente.** El uso de estos dispositivos puede reducir peligros relacionados con el polvo.

4. MANTENIMIENTO DE LA HERRAMIENTA MOTORIZADA

- a) **No forzar la herramienta eléctrica. Utilizar la herramienta eléctrica correcta para su aplicación.** La herramienta eléctrica correcta hará el trabajo mejor y más seguro a la velocidad para la cual fue diseñada.
- b) **No utilizar la herramienta eléctrica si el interruptor no la enciende o apaga.** Cualquier herramienta eléctrica que no pueda ser controlada con el interruptor es

peligrosa y debe ser reparada.

- c) **Desconecte el enchufe de la toma eléctrica y/o la batería de la herramienta antes de realizar cualquier ajuste, cambiar un accesorio o guardar la herramienta.** Tales medidas de seguridad preventivas reducen el riesgo de arranque accidental de la herramienta.
 - d) **Mantener las herramientas eléctricas que no usa fuera del alcance de los niños y no permita que personas no familiarizadas con la herramienta o con estas instrucciones maneje la herramienta eléctrica.** Las herramientas eléctricas son peligrosas en manos de usuarios inexpertos.
 - e) **Revisar las herramientas eléctricas. Comprobar si hay desalineamiento o atascamiento de piezas móviles, rotura de piezas en general y cualquier otra condición que pueda afectar la operación normal de la herramienta. Si se verifican daños, recurra a un service calificado antes de volver a usar la herramienta.** Las herramientas mal mantenidas causan muchos accidentes.
 - f) **Mantener las piezas de corte limpias y afiladas.** Puesto que son menos probables de atascarse y más fáciles de controlar.
 - g) **Utilizar la herramienta eléctrica, accesorios y brocas etc., de acuerdo con estas instrucciones y de la manera prevista para el tipo particular de herramienta eléctrica, teniendo en cuenta las condiciones de trabajo y el trabajo a ser realizado.** El uso de la herramienta eléctrica para otras operaciones distintas de lo previsto podría dar lugar a una situación peligrosa.
- #### **5. UTILIZACIÓN Y MANTENIMIENTO DE LA BATERÍA**
- a) **Recargar solamente con el cargador indicado por**

el fabricante. Un cargador adaptado a un tipo de batería podría crear un riesgo de incendio si se utiliza con una diferente batería.

- b) Utilizar las herramientas eléctricas solamente con baterías especialmente adaptadas.** La utilización de cualquier otra batería podría causar un riesgo de incendio o herida.
- c) Cuando la batería no está en uso, tenerla lejos de los objetos metálicos como los trombones, las piezas de moneda, las llaves, los clavos, los tornillos, o cualquier otro pequeño objeto metálico susceptibles de establecer una conexión de un terminal a otra.** El cortocircuito de un terminal a otra puede causar quemaduras o un incendio.
- d) Hay una fuga de líquido de la batería. Evitar todo contacto. Si entre accidentalmente en contacto con este líquido, lavar con agua limpia. En caso de contacto con los ojos, consultar a un médico.** El líquido presente en las baterías puede causar irritaciones o quemaduras.

6. REPARACIÓN

- a) Permitir que el mantenimiento de su herramienta eléctrica sea efectuado por una persona calificada usando solamente piezas de recambio idénticas.** Esto es primordial para mantener la seguridad de la herramienta eléctrica.

INSTRUCCIONES DE SEGURIDAD PARA ATORNILLADORAS

- 1. Sujete la herramienta eléctrica por las superficies de empuñadura aisladas cuando esté realizando una tarea durante la que el destornillador pueda**

entrar en contacto con un cable oculto. De este modo se evitará cualquier tipo de descarga provocada por el corte de cables o piezas con corriente.

ADVERTENCIAS DE SEGURIDAD SOBRE LAS CÉLULAS DE LAS BATERÍAS INTERNAS DE LA HERRAMIENTA

- a) No desarme, abra ni rompa las células.**
- b) No cortocircuite los terminales de carga. No guarde la herramienta eléctrica de manera desordenada en una caja o un cajón en el cual los terminales de carga pudieran cortocircuitarse entre sí o con otros materiales conductivos.** Cuando la herramienta eléctrica no esté en uso, manténgala alejada de otros objetos metálicos, como clips, monedas, llaves, clavos, tornillos u otros objetos metálicos que pudieran establecer una conexión entre ambos terminales de carga.
- c) No exponga la herramienta eléctrica a fuentes de calor o fuego. No la guarde en un lugar expuesto a la luz directa del sol.**
- d) Tenga mucho cuidado de que la herramienta eléctrica no sufra golpes mecánicos.**
- e) En caso de que la batería tenga fugas de líquido, no permita que el líquido entre en contacto con la piel o los ojos. Si se produce el contacto, lave la zona afectada con grandes cantidades de agua y acuda a un médico.**
- f) En caso de ingestión de una célula, busque ayuda médica inmediatamente.**
- g) Mantenga la herramienta eléctrica limpia y seca.**
- h) Si los terminales de carga se ensucian, frótelos con un paño seco y limpio.**

- i) **La herramienta eléctrica debe cargarse antes de utilizarla. Consulte siempre estas instrucciones como referencia y siga el procedimiento de carga correcto.**
- j) **No deje la herramienta eléctrica cargándose mientras no se esté utilizando.**
- k) **Después de un periodo de almacenamiento prolongado, es posible que la herramienta eléctrica deba cargarse y descargarse varias veces para rendir al máximo.**
- l) **Las baterías recargables proporcionan mejor rendimiento cuando se utilizan a temperatura ambiente normal (20°C ± 5°C).**
- m) **Cuando elimine las células de la batería, mantenga separadas las células de sistemas electroquímicos diferentes.**
- n) **Recargue solo con el cargador indicado por WORX. No utilice ningún otro cargador que no sea el específicamente proporcionado para el uso con este equipo.** El cargador adecuado para un tipo de baterías puede provocar un incendio si se utiliza con otro tipo de baterías.
- o) **Mantenga la herramienta eléctrica fuera del alcance de los niños.**
- p) **Conserve la documentación original del producto por si tuviera que consultarla en otro momento.**
- q) **Deshágase del producto correctamente.**

INSTRUCCIONES DE SEGURIDAD PARA CARGADORES



ADVERTENCIA: Lea todos los consejos e instrucciones de seguridad. Si no se respetan las instrucciones, existe un riesgo de descargas eléctricas, de incendio y/o de graves heridas.

Conserve todas las advertencias e instrucciones para futuras consultas.

Este dispositivo puede ser utilizado por niños a partir de 8 años y personas con capacidades físicas, sensoriales o mentales reducidas, o falta de experiencia y conocimiento si se les ha proporcionado supervisión o instrucción con referencia al uso de este dispositivo de manera segura y que entiendan los riesgos involucrados. Los niños no deben jugar con este aparato. La limpieza y mantenimiento de uso no deben ser llevados a cabo por niños sin supervisión de un adulto.

Si el cable de alimentación está dañado, debe ser reemplazado por el fabricante, su service autorizado o personas calificadas, a fin de evitar riesgos.







INSTRUCCIONES DE SEGURIDAD ADICIONALES PARA EL CARGADOR DE BATERÍAS

1. Antes de realizar la carga de la batería, lea las instrucciones.
2. Si el cable de alimentación está dañado deberá ser reemplazado por el fabricante, Servicio o personal cualificado para evitar riesgos.
3. Una vez cargada la batería, desconecte el cargador de la toma de corriente eléctrica. Retire entonces la batería del cargador.
4. No cargue una batería con fugas.
5. No utilice los cargadores para trabajos distintos a aquellos para los que han sido diseñados.
6. Conecte el cargador a una toma AC.
7. Proteja de la humedad el cargador.
8. No utilice el cargador en ambientes exteriores.
9. No cortocircuite los contactos de la batería o el cargador.
10. Respete la polaridad "+/-" al cargar.

11. No abra el aparato, y manténgalo alejado del alcance de los niños.
12. No cargue baterías de otros fabricantes.
13. Asegúrese de que la conexión entre el cargador y la batería se realiza de forma correcta, y no queda obstruida por cuerpos extraños.
14. Mantenga las ranuras del cargador libres de objetos extraños y protéjalas frente a la suciedad y la humedad. Consérvelo en un lugar seco y libre de congelación.
15. Al cargar las baterías, asegúrese de que el cargador se encuentre en un área bien ventilada, alejada de cualquier material inflamable. Las baterías podrían calentarse durante la carga. No sobrecargue las baterías. Asegúrese de que ni las baterías ni el cargador quedan sin supervisión durante la carga.
16. No recargue baterías no recargables. Podrían sobrecalentarse y romperse.
17. Se puede conseguir una vida más larga y mejor de la batería si se carga con una temperatura del aire entre 18 °C y 24 °C. No cargue la batería si la temperatura del aire es inferior a 4,5°C o superior a 40,5°C. Esto es importante, ya que puede evitar daños serios en la batería.
18. Cargue exclusivamente el pack de batería del mismo modelo que el suministrado por WORX y de modelos recomendados por WORX.

SÍMBOLOS

	No mire directamente hacia el barril de barrenas al cambiarlas, ya que estas pueden salir despedidas
	Para reducir el riesgo de lesión, lea el manual de instrucciones
	Advertencia
	Utilizar protección ocular
	Utilice protección auditiva
	Utilizar una máscara antipolvo
	Utilice guantes de protección
	Doble aislamiento
	No quemar

	No exponer a la lluvia o al agua
	Uso interno solamente
	El enchufe de salida tiene un polo central positivo (ánodo) y un polo exterior negativo (cátodo)
	Fusible Fusible con desfase y corriente nominal de 1A
	Los residuos de aparatos eléctricos y electrónicos no deben depositarse en la basura doméstica. Se deben reciclar en las instalaciones especializadas. Consulte a las autoridades locales o el establecimiento para saber cómo reciclar estos productos
	No tirar las baterías. Las baterías agotadas deben llevarse al punto local de recogida o reciclaje de residuos

INSTRUCCIONES DE FUNCIONAMIENTO



NOTA: Antes de usar la herramienta lea el manual de instrucciones detenidamente.

USO INDICADO

La herramienta eléctrica ha sido diseñado para apretar y aflojar tornillos, así como para taladrar madera, metal, plástico.

ACCIÓN	FIGURA
ANTES DE UTILIZAR Carga de la batería NOTA: 1. Maximización del rendimiento de la batería Antes de empezar a utilizar la herramienta, la batería debe cargarse durante 5 horas para que pueda alcanzar su máxima capacidad. 2. Cuando la batería está totalmente cargada, el indicador se ilumina en verde.	Véase La Fig. A
MONTAJE Y AJUSTE Montaje y desmontaje del cartucho de puntas Montaje y desmontaje del retenedor de tornillos Adelante/atrás/bloquear	Véase La Fig. B,C Véase La Fig. D1,D2
 ADVERTENCIA: No cambie nunca el sentido de rotación mientras el portapuntas esté girando. Espere a que se haya detenido.	Véase La Fig. E1,E2,E3

OPERACIÓN	
Selección de la broca	Véase La Fig. F1,F2
Perforación de un orificio piloto	Véase La Fig. G
Montaje de tornillos	Véase La Fig. H1,H2,H3
Apriete y aflojamiento de tornillos	Véase La Fig. I1, I2
Uso del interruptor de encendido y apagado  ¡ADVERTENCIA: No utilice la herramienta a velocidad baja por períodos largos, ya que se producirá un exceso de calor en el interior de la misma.	Véase La Fig. J
Indicador LED	Véase La Fig. J
Bloqueo automático del husillo NOTA: cuando el atornillador deslizando no tiene energía, esta función permite apretar o aflojar tornillos manualmente.	

MANTENIMIENTO

Su herramienta eléctrica no requiere de lubricación ni mantenimiento adicional. No posee piezas en su interior que deban ser reparadas por el usuario. Nunca emplee agua o productos químicos para limpiar su herramienta. Use simplemente un paño seco. Guarde siempre su herramienta en un lugar seco. Mantenga limpias las ranuras de ventilación del motor. Mantenga todos los controles de funcionamiento libres de polvo. La observación de chispas que destellan bajo las ranuras de ventilación indica un funcionamiento normal que no dañará su herramienta.

SOLUCIÓN DE PROBLEMAS

Problema	Causa posible	Solución
La batería no se carga	<ol style="list-style-type: none">1. El cargador no está enchufado a una toma de corriente operativa.2. El aire ambiente está demasiado caliente o demasiado frío.	<ol style="list-style-type: none">1. Enchufe el cargador en una toma de corriente operativa. Enchufe una lámpara para comprobar que haya corriente.2. Coloque el cargador en un lugar adecuado con la temperatura correcta para el cargador.
No se puede pulsar el interruptor	El interruptor adelante/atrás está en la posición central	Asegúrese de conectar el sentido de rotación adelante o atrás de acuerdo con la aplicación.
El Driver se detiene al atornillar	La batería del Driver está agotada	Compruebe que el Driver esté totalmente cargado antes de utilizarlo.
El portapuntas no gira cuando se desliza la cubierta.	La cubierta no está abierta completamente	Compruebe que la cubierta esté totalmente abierta y más allá de la línea roja de la herramienta.

PROTECCIÓN AMBIENTAL



Los residuos de aparatos eléctricos y electrónicos no deben depositarse en la basura doméstica. Se deben reciclar en las instalaciones especializadas. Consulte a las autoridades locales o el establecimiento para saber cómo reciclar estos productos.

DECLARACIÓN DE CONFORMIDAD

Los que reciben,
POSITEC Germany GmbH Konrad-Adenauer-Ufer 37 50668 Köln

Declaran que el producto,
Descripción **Atornilladora a batería**
Modelo **WX255 WX255.1 (250~269 - designación de maquinaria, representantes de Atornilladora a batería)**
Funciones **Apretar y aflojar tornillos y tuercas**

Cumple con las siguientes Directivas :
2006/42/EC 2004/108/EC 2011/65/EU

Cumple las normativas
EN 55014-1 EN 55014-2 EN 60745-1
EN 60745-2-2

La persona autorizada para componer el archivo técnico,
Nombre Russell Nicholson
Dirección Positec Power Tools (Europe) Ltd, PO
Box 152, Leeds, LS10 9DS, UK

Suzhou 2015/04/29
Allen Ding
Ingeniero Jefe Adjunto.
Pruebas y Certificación.

DECLARACIÓN DE CONFORMIDAD

Los que reciben,
POSITEC Germany GmbH Konrad-Adenauer-Ufer 37 50668 Köln

Declaran que el producto,
Descripción **Cargador**
Modelo **HYCH0070420500G**

Cumple con las siguientes Directivas :
2006/95/EC 2004/108/EC 2011/65/EU

Normativas conformes a
EN 60335-1 EN 60335-2-29 EN 55014-1
EN 55014-2 EN 61000-3-2 EN 61000-3-3
EN 62233

Suzhou 2015/04/29
Allen Ding
Ingeniero Jefe Adjunto.
Pruebas y Certificación.



- 1. SCHUIFDEKSEL**
- 2. KNOP VOOR LINKS/RECHTS DRAAIEN**
- 3. ZACHTE HANDGREEP**
- 4. OPLAADINDICATOR**
- 5. LAADCONTACT**
- 6. AAN/UITSCHAKELAAR**
- 7. LEDLAMPJE**
- 8. SCHROEFHOUDER**
- 9. BOORHOUDER**
- 10. CARTOUCHE MET BITS**

Niet alle afgebeelde of beschreven toebehoren worden standaard meegeleverd.

TECHNISCHE GEGEVENS

Type **WX255 WX255.1 (250-269- aanduiding van machines, kenmerkend voor Accuboorschroevendraaier)**

Spanning voor de oplader	100-240V~ 50/60Hz
Nominale spanning	4V  Max*
Ingangsvermogen van oplader	3W
Batterijcapaciteit	1.5Ah li-ionbatterij
Toerental onbelast	230/min
Max. Koppel	3N.m
Gewicht machine	0.5kg
Beschermingsklasse van oplader	 /II
Oplaadtijd	5uur (Ongeveer)

De technische gegevens van de types, het aantal cellen en het nominale vermogen van de batterijen dat kan worden

opgeladen, kunt u aflezen van het naamplaatje van de gereedschap dat door WORX is geleverd.

* Voltage gemeten zonder belasting. De initiële accuspanning bereikt maximaal 4 volt. De nominale spanning bedraagt 3,6 volt.

GELUIDSPRODUCTIE

A-gewogen geluidsdruk	L_{pA} : 65dB(A)
A-gewogen geluidsniveau	L_{wA} : 76dB(A)
K_{pA} & K_{wA}	3.0dB(A)

Draag oorbescherming.

TRILLINGSGEGEVENS

70

Totale trillingswaarden (triax vector-som) volgens EN 60745:

Gewogen trillingswaarde	Trillingsemissiewaarde: $a_h = 0.70\text{m/s}^2$
	Onzekerheid $K = 1.5\text{m/s}^2$

De opgegeven totale trillingswaarde kan worden gebruikt om een gereedschap met een ander te vergelijken en kan ook dienen als een voorlopige beoordeling van de blootstelling.



WAARSCHUWING: De trillingsemissiewaarde tijdens het feitelijke gebruik van dit elektrisch gereedschap kan afwijken van de opgegeven waarde, afhankelijk van de wijze waarop het gereedschap wordt gebruikt, zoals in de volgende voorbeelden:

Hoe het gereedschap wordt gebruikt en welk materiaal wordt gesneden of geboord.

Of het gereedschap in goede staat verkeerd en correct wordt onderhouden.

Gebruik van de juiste toebehoren voor het gereedschap en of deze scherp zijn en in goede staat verkeren.

De stevigheid van de grip op de handgrepen en het eventuele gebruik van antivibratie-accessoires.

En of het gereedschap wordt gebruikt waarvoor het ontworpen is en in overeenstemming met deze instructies.

Dit gereedschap kan een trillingssyndroom in de handen en armen veroorzaken als het niet op de juiste wijze gehanteerd wordt.



WAARSCHUWING: Voor de nauwkeurigheid moet bij een schatting van het blootstellingsniveau in de feitelijke gebruiksomstandigheden rekening worden gehouden met alle delen van de bedrijfscyclus, zoals het moment waarop het gereedschap wordt uitgeschakeld en terwijl het gereedschap in werking is zonder daadwerkelijk gebruikt te worden. Dit kan het blootstellingsniveau over de totale werkperiode aanzienlijk verminderen.

Help de blootstelling aan trillingen te minimaliseren.

Gebruik **ALTIJD** scherpe beitels, boren en messen.

Onderhoud het gereedschap in overeenstemming met deze instructies en houd het goed gesmeerd (indien van toepassing).

Schaf antivibratie-accessoires aan wanneer u het gereedschap geregeld gebruikt.

Vermijd het gebruik van gereedschap bij temperaturen van 10°C of minder.

Plan de werkzaamheden zodat de taken met veel trillingen over een aantal dagen verspreid worden.

TOEBEHOREN

	WX255	WX255.1
25mm Schroefbits	5	11
25mm Boor voor schroefgat	1	1
Cartouche	1	2
Draagtas	/	1
Lader	1	1
Schroefhouder	1	1

Wij adviseren u alle accessoires te kopen in de winkel waar u het gereedschap heeft gekocht. Gebruik producten van goede kwaliteit met een bekende merknaam. Kijk op de verpakking van het accessoire voor meer informatie. Ook het winkelpersoneel kan u helpen en adviseren.

ALGEMENE VEILIGHEIDSWAARSCHUWINGEN VOOR VERMOGENSMACHINE



WAARSCHUWING! Lees alle instructies zorgvuldig door. Indien u zich niet aan alle onderstaande instructies houdt, kan dat leiden tot een elektrische schok, brand en/of ernstig letsel.

Bewaar alle waarschuwingen en instructies voor latere naslag.

De term “(elektrisch) gereedschap” in de waarschuwingen hieronder, verwijst naar uw op netspanning werkende gereedschap (met stroomdraad) of uw accugereedschap (draadloos).

1. WERKGEBIED

- a) **Houd uw werkgebied schoon en zorg ervoor dat deze goed verlicht is.** In rommelige en slecht verlichte werkgebieden gebeuren sneller ongelukken.
- b) **Gebruik elektrisch gereedschap niet in explosieve atmosferen, zoals in de nabijheid van ontvlambare vloeistoffen, gassen of stof.** Elektrisch gereedschap veroorzaakt vonken die de stof of de gassen kunnen doen ontvlammen.
- c) **Houd kinderen en omstanders uit de buurt terwijl u met elektrisch gereedschap werkt.** Aflleidingen kunnen ervoor zorgen dat u de controle over het gereedschap verliest.

2. ELEKTRISCHE VEILIGHEID

- a) **De stekker van het elektrisch gereedschap moet passen in het stopcontact. Pas de stekker op geen enkele manier aan om te zorgen dat hij**

wel past. Gebruik geen adapterstekkers terwijl u geaard elektrisch gereedschap gebruikt.

Onaangepaste stekkers die in het stopcontact passen, verminderen de kans op een elektrische schok.

- b) **Vermijd lichamelijk contact met geaarde of gegronde oppervlakken, zoals buizen, radiatoren, fornuizen en koelkasten.** Als uw lichaam geaard of geground is, is er een grotere kans op een elektrische schok.
- c) **Stel uw elektrische gereedschap niet bloot aan regen of natte omstandigheden.** Water dat elektrisch gereedschap kan binnendringen, vergroot de kans op een elektrische schok.
- d) **Gebruik de stroomdraad niet op een andere manier dan waarvoor deze gemaakt is. Trek niet aan de stroomdraad, ook niet om de stekker uit het stopcontact te krijgen en draag het gereedschap niet door het aan de stroomdraad vast te houden. Houd de stroomdraad uit de buurt van hitte, olie, scherpe hoeken en bewegende onderdelen.** Beschadigde of verwarde stroomdraden vergroten de kans op een elektrische schok.
- e) **Wanneer u het elektrische gereedschap buitenshuis gebruikt, dient u te zorgen voor een verlengsnoer dat geschikt is voor gebruik buitenshuis.** Het gebruik van een verlengsnoer dat geschikt is voor gebruik buitenshuis, vermindert de kans op een elektrische schok.
- f) **Moet een krachtmachine in een vochtige locatie worden gebruikt, gebruik dan een aardlekschakelaar (ALS).** Een ALS vermindert het gevaar op elektrische schokken.

3. PERSOONLIJKE VEILIGHEID

- a) **Blijf alert, kijk waar u mee bezig bent en gebruik uw gezonde verstand wanneer u met elektrisch gereedschap werkt. Gebruik geen elektrisch gereedschap wanneer u moe bent of onder de invloed van drugs, alcohol of medicijnen.** Een moment van onoplettendheid bij het gebruik van elektrisch gereedschap kan leiden tot ernstig persoonlijk letsel.
- b) **Gebruik een veiligheidsuitrusting. Draag altijd oogbescherming.** Een veiligheidsuitrusting, zoals een stofmasker, schoenen met antislipzolen, een veiligheidshelm, of oorbescherming die onder de juiste omstandigheden gebruikt wordt, vermindert de kans op persoonlijk letsel.
- c) **Pas op dat het apparaat niet onbedoeld wordt gestart. Zorg ervoor dat de schakelaar uit staat voordat u de voeding en/of batterij aansluit, en als u de machine oppakt en draagt.** Gereedschap dragen terwijl u uw vinger op de schakelaar houdt, of de stekker in het stopcontact steken terwijl het gereedschap ingeschakeld staat, is vragen om ongelukken.
- d) **Verwijder inbussleutels of moersleutels voordat u het gereedschap inschakelt.** Een sleutel die nog in of op een draaiend onderdeel van het elektrische gereedschap zit, kan leiden tot ernstig persoonlijk letsel.
- e) **Werk niet boven uw macht. Zorg er altijd voor dat u stevig staat en goed in balans bent.** Hierdoor heft u betere controle over het gereedschap in onverwachte situaties.
- f) **Draag geschikte kleding. Draag geen loszittende**

kleding of sieraden. Houd uw haar, kleding en handschoenen uit de buurt van bewegende onderdelen. Loszittende kleding, sieraden of lang haar kan vast komen te zitten in bewegende onderdelen.

- g) **Wanneer er apparaten worden bijgeleverd voor stofafzuiging en -opvang, zorg er dan voor dat deze aangesloten zijn en op de juiste manier gebruikt worden.** Het gebruik van deze apparaten vermindert de gevaren die door stof kunnen ontstaan.

4. GEBRUIK EN ONDERHOUD VAN ELEKTRISCH GEREEDSCHAP

- a) **Forceer het gereedschap niet. Gebruik gereedschap dat voor de toepassing geschikt is.** Het gebruik van geschikt gereedschap levert beter werk af en werkt veiliger als het gebruikt wordt op de snelheid waar het voor ontworpen is.
- b) **Gebruik het gereedschap niet wanneer de aan/uitschakelaar niet functioneert.** Gereedschap dat niet kan worden bediend met behulp van de schakelaar is gevaarlijk en dient te worden gerepareerd.
- c) **Neem de stekker uit het stopcontact en/of verwijder de batterij voordat u instellingen verandert, toebehoren vervangt of de machine opbergt.** Deze preventieve veiligheidsmaatregelen verminderen de kans op het ongewild inschakelen van het gereedschap.
- d) **Berg gereedschap dat niet gebruikt wordt buiten het bereik van kinderen op en laat personen die niet bekend zijn met het gereedschap of met deze veiligheidsinstructies het gereedschap niet bedienen.** Elektrisch gereedschap kan in de handen van

ongetrainde gebruikers gevaarlijk zijn.

- e) **Onderhoud elektrisch gereedschap op de juiste wijze. Controleer of bewegende onderdelen nog goed uitgelijnd staan, of ze niet ergens vastzitten en controleer op elke andere omstandigheid die ervoor kan zorgen dat het gereedschap niet goed functioneert. Wanneer het gereedschap beschadigd is, dient u het te repareren voordat u het in gebruik neemt.** Veel ongelukken worden veroorzaakt door slecht onderhouden elektrisch gereedschap.
- f) **Houd snijdend gereedschap schoon en scherp.** Goed onderhouden snijdend gereedschap met scherpe zaagbladen/messen zal minder snel vastlopen en is makkelijker te bedienen.
- g) **Gebruik het gereedschap, de accessoires, de bitjes, enz. in overeenstemming met deze instructies en op de manier zoals bedoeld voor het specifieke type elektrisch gereedschap, rekening houdend met de werkomstandigheden en het uit te voeren werk.** Het gereedschap gebruiken voor andere doeleinden dan waar deze voor ontworpen is, kan gevaarlijke situaties opleveren.

5. GEBRUIK EN ONDERHOUD VAN ACCUGEREEDSCHAP

- a) **Laad het accupack alleen op met de door de fabrikant aangegeven oplader.** Een oplader die geschikt is voor het ene type accupack, kan brand veroorzaken wanneer die gebruikt wordt voor een ander type accupack.
- b) **Gebruik het gereedschap uitsluitend met het**

aangegeven accupack. Door het gebruik van andere accupacks ontstaat de kans op letsel of brand.

- c) **Wanneer het accupack niet gebruikt wordt, dient u het uit de buurt te houden van metalen voorwerpen, zoals paperclips, munten, sleutels, spijkers, schroeven of andere kleine metalen voorwerpen die een verbinding kunnen maken tussen de contactpunten van de terminal.** Het kortsluiten van de accuterminals kan zorgen voor brandwonden of brand.
- d) **Onder extreme omstandigheden kan er vloeistof uit de accu lopen; raak deze vloeistof niet aan. Wanneer u toch onverhoopt met de vloeistof in aanraking komt, dient u dit onmiddellijk af te spoelen met water. Wanneer de vloeistof in de ogen komt, dient u zo snel mogelijk een arts te raadplegen.** Vloeistof die afkomstig is uit de accu kan irritatie of brandwonden veroorzaken.

6. SERVICE

- a) **Laat uw elektrisch gereedschap repareren door een bevoegde reparateur die alleen originele reserveonderdelen gebruikt.** Zo bent u er zeker van dat uw gereedschap veilig blijft.

VEILIGHEIDSWAARSCHUWING MET BETREKKING TOT SCHROEVENDRAAIER

- 1. **Houd het elektrische gereedschap bij de geïsoleerde handgrepen vast tijdens het uitvoeren van werk op plaatsen waar het metaal in contact kan komen met verborgen kabels.** Contact met

een draad die onder stroom staat, zorgt ervoor dat de metalen delen van de machine ook onder stroom komen te staan, waardoor u een elektrische schok kunt krijgen.

VEILIGHEIDSWAARSCHUWINGEN BETREFFENDE DE CELBATTERIËN IN HET APPARAAT

- a) **Celbatterijen mogen niet worden gedemonteerd, geopend of stukgemaakt.**
 - b) **Let erop dat de oplaadcontacten niet wordt kortgesloten. Bewaar elektrisch gereedschap niet in een willekeurige doos of lade waar de oplaadcontacten kunnen kortsluiten met elkaar of andere geleidende materialen.** Wanneer het elektrische gereedschap niet wordt gebruikt dient het op een afstand te worden gehouden van andere metalen voorwerpen, zoals paperclips, muntstukken, sleutels, nagels, schroeven of andere kleine metalen voorwerpen die de oplaadcontacten met elkaar kunnen verbinden.
 - c) **Stel elektrisch gereedschap niet bloot aan hitte of vuur. Stel het niet bloot aan rechtstreeks zonlicht.**
 - d) **Stel het apparaat niet bloot aan mechanische schokken.**
 - e) **Als een accu lekt dient men voorzichtig te zijn dat de vloeistof niet in contact komt met de huid of de ogen. Als dat toch gebeurt spoelt men de huid onder stromend water en raadpleegt men een arts.**
 - f) **Roep onmiddellijk medische hulp in als een cel batterij werd ingeslikt.**
 - g) **Houd elektrisch gereedschap schoon en droog.**
 - h) **Veeg de oplaadcontacten schoon met een schone, droge doek als deze vuil worden.**
- i) **Dit elektrische gereedschap moet voor gebruik worden opgeladen. Volg te allen tijde deze handleiding en volg de correcte werkwijze voor het opladen.**
 - j) **Laat het elektrische gereedschap niet opladen wanneer het niet wordt gebruikt.**
 - k) **Als het apparaat een lange periode niet werd gebruikt, kan het nodig zijn het elektrische gereedschap enkele keren op te laden en weer te ontladen voor een optimale prestaties.**
 - l) **Accupacks presteren het best bij normale kamertemperatuur (20°C ± 5°C).**
 - m) **Bij het wegwerpen van celbatterijen dient men batterijen die uit verschillende elektrochemische systemen bestaan van elkaar gescheiden te houden.**
 - n) **Laad alleen op met een lader met de technische gegevens van WORX. Gebruik geen andere lader dan de lader die specifiek voor dat doel met de apparatuur is meegeleverd.** Een lader voor één type accupack geschikt is kan een brandgevaar inhouden wanneer gebruikt met een ander type.
 - o) **Houd elektrisch gereedschap buiten het bereik van kinderen.**
 - p) **Bewaar de oorspronkelijke instructies van het product voor latere gebruik.**
 - q) **Volg de juiste procedure voor afvalverwijdering na afdanken van dit apparaat .**

VEILIGHEIDSVOORSCHRIFTEN VOOR OPLAADAPPARATEN



WAARSCHUWING: Lees alle veiligheidsvoorschriften en instructies. Lees alle instructies zorgvuldig door. Indien u zich niet aan alle onderstaande instructies houdt, kan dat leiden tot een elektrische schok, brand en/of ernstig letsel.

Bewaar alle veiligheidsvoorschriften en alle instructies voor toekomstig gebruik.

Dit toestel kan worden gebruikt door kinderen vanaf 8 jaar en personen met een verminderde lichamelijke, zintuiglijke of mentale vermogens, of met gebrek aan ervaring en kennis, als ze onder toezicht staan of de nodige instructies betreffende het veilige gebruik van het apparaat hebben ontvangen en als ze de gevaren begrijpen.

Kinderen mogen niet met het toestel spelen. De reiniging en het gebruikersonderhoud mogen niet gebeuren door kinderen zonder toezicht.

AANVULLENDE VEILIGHEIDSVOORSCHRIFTEN VOOR UW ACCULADER

1. Lees de instructies voor u begint met laden
2. Na het laden, maak de batterijlader van de leveringsleidingen los. Dan verwijder de chassisverbinding en toen de batterijverbinding.
3. Lekkende batterijen niet verwisselen.
4. Gebruik acculaders niet voor andere doelen dan die waarvoor ze ontworpen zijn.
5. De lader alleen aansluiten op een wisselstroomvoeding.
6. Alleen voor gebruik binnenshuis, niet blootstellen aan regen of water.

7. De acculader mag niet blootgesteld worden aan water en vocht.
8. De lader niet buiten gebruiken.
9. De contacten van de batterij of de lader niet kortsluiten.
10. De polariteit respecteren bij het opladen.
11. Open de acculader niet en houdt hem buiten bereik van kinderen.
12. Laad geen accu's van andere merken op.
13. Zorg ervoor dat de connectie tussen de acculader en de accu juist is gepositioneerd en dat er geen vreemde voorwerpen de connectie verstoren.
14. Houd de aansluitingen van de acculader vrij van vreemde voorwerpen en bescherm deze tegen vuil en vocht. Bewaar de acculader in een droge en vorstvrije ruimte.
15. Tijdens het laadproces, zorg ervoor dat de acculader zich in een goed geventileerde ruimte bevindt, uit de buurt van licht ontvlambare materialen. Accu's kunnen heet worden tijdens het laden. Overlaad accu's niet. Laat accu's en acculaders niet onbewaakt tijdens het laadproces.
16. Probeer geen niet-oplaadbare accu's te laden, deze kunnen oververhit raken.
17. U krijgt een langere levensduur en betere prestaties als de batterij wordt geladen met een luchttemperatuur tussen 18°C en 24°C . Laad de batterij niet bij een luchttemperatuur onder 4,5°C of boven 40,5°C . U kunt daarmee ernstige schade aan de batterij veroorzaken.
18. Laad uitsluitend accu's van hetzelfde model als geleverd door WORX en van modellen die door WORX worden aanbevolen.

SYMBOLLEN

	Kijk niet direct in de bithouder terwijl u de bits vervangt , want een bit kan onverwacht wegschieten
	Lees de gebruikershandleiding om het risico op letsels te beperken.
	Waarschuwing
	Draag een veiligheidsbril
	Draag oorbescherming
	Draag een stofmasker
	Draag werkhandschoenen
	Niet verbranden
	Niet blootstellen aan regen of water

	Niet blootstellen aan regen of water
	Uitsluitend voor binnengebruik
	De stekker is uitgerust met een positieve centripool en een negatieve buitenste pool
	Zekering T Trage zekering met nominale stroom van 1A
	Afgedankte elektrische producten mogen niet bij het normale huisafval terechtkomen. Breng deze producten waar mogelijk naar een recyclecentrum bij u in de buurt. Vraag de verkoper of de gemeente informatie en advies over het recyclen van elektrische apparatuur
 	Batterijen niet weggooiden. Breng lege accu's naar een recyclecentrum of inzamelpunt voor chemisch afval bij u in de buurt

BEDIENINGSINSTRUCTIES



OPMERKING: Lees het instructieboekje aandachtig voor gebruik van het gereedschap .

BEOOGD GEBRUIK

Het elektrische gereedschap is bestemd voor het in- en losdraaien van schroeven en voor het boren in hout, metaal, en kunststof.

ACTIE	FIGUUR
VOORAFGAAND AAN GEBRUIK	
De accu opladen OPMERKING: 1. Maximaliseer de batterijperformance Voorafgaande de eerste ingebruikname moet de batterij 5 uur lang worden opgeladen om de batterijcapaciteit volledig te benutten. 2. Het lampje kleurt groen als de batterij volledig is opgeladen.	Zie Fig. A
MONTAGE EN INSTELLING	
De bitcartridge plaatsen en verwijderen	Zie Fig. B,C
De schroefhouder monteren en verwijderen	Zie Fig. D1,D2
Voorwaarts/Achterwaarts /Slot  WAARSCHUWING: verander nooit de draairichting terwijl de boorkop draait, wacht tot deze is gestopt!	Zie Fig. E1,E2,E3
BEDIENING	
Een bit selecteren	Zie Fig. F1,F2
Een gat voorboren	Zie Fig. G

Schroef monteren	Zie Fig. H1,H2,H3
Schroef aandraaien en losdraaien	Zie Fig. I1, I2
De aan/uitknop bedienen  WAARSCHUWING: Niet langdurig gebruiken met een lage snelheid vanwege de warmte die daardoor wordt gegenereerd.	Zie Fig. J
LED-indicatorlampje	Zie Fig. J
Automatische asblokkering OPMERKING: Als de schuifregelaar is uitgeschakeld, kan de gebruiker met deze functie handmatig schroeven aandraaien of losdraaien.	

ONDERHOUD

Uw gereedschap vereist geen smering of onderhoud. Dit gereedschap bevat geen onderdelen die door de gebruiker dienen te worden onderhouden. Gebruik nooit water of chemische reinigingsmiddelen voor het schoonmaken van uw elektrische gereedschap. Veeg schoon met een droge doek. Bewaar uw elektrische gereedschap altijd op een droge plaats. Houd de ventilatieopeningen van de motor schoon. Houd alle bedieningselementen vrij van stof. Af en toe ziet u vonken in de ventilatiegulleven. Dit is normaal en zal uw gereedschap niet beschadigen.

PROBLEEMOPLOSSINGEN

Probleem	Mogelijke oorzaak	Oplossing
De batterij laadt niet op	<ol style="list-style-type: none">1. De oplader is niet aangesloten op een werkend stopcontact.2. De omgevingstemperatuur is te hoog of te laag.	<ol style="list-style-type: none">1. Sluit de oplader aan op een werkend stopcontact. Controleer de voeding door een lamp aan te sluiten.2. Verplaats de oplader naar een ruimte waar de temperatuur geschikt is voor de opladen.
De schakelaar kan niet worden ingedrukt	De schakelaar voorwaarts/achterwaarts bevindt zich in het midden.	Controleer of de schakelaar op voor- of achterwaarts draaien is geschakeld naargelang de behoefte.
De schroevendraaier stopt tijdens het vastschroeven van schroeven	De batterij van de schroevendraaier is leeg.	Zorg ervoor dat de schroevendraaier volledig is opgeladen voordat u het apparaat gebruikt.
De bitcartridge zal niet draaien als het omhulsel wegglijdt.	Het omhulsel is niet volledig open.	Zorg ervoor dat het omhulsel volledig open is en over de rode lijn van het gereedschap geplaatst is.

BESCHERMING VAN HET MILIEU



Afgedankte elektrische producten mogen niet bij het normale huisafval terechtkomen. Breng deze producten waar mogelijk naar een recyclecentrum bij u in de buurt. Vraag de verkoper of de gemeente informatie en advies over het recyclen van elektrische apparatuur.

CONFORMITEITVERKLARING

Wij,
POSITEC Germany GmbH Konrad-Adenauer-Ufer 37 50668 Köln

Verklaren dat het product,
Beschrijving **Accuschroevendraaier**
Type **WX255 WX255.1 (250-269 -
aanduiding van machines, kenmerkend voor
Accuschroevendraaier)**
Functie **Schroeven en moeren vast- en losmaken**

Voldoet aan de volgende richtlijnen,
2006/42/EC 2004/108/EC 2011/65/EU

Normen voldoen aan,
**EN 55014-1 EN 55014-2 EN 60745-1
EN 60745-2-2**

80

De persoon die bevoegd is om het technische bestand te compileren,

Naam Russell Nicholson
**Adres Positec Power Tools (Europe) Ltd, PO Box
152, Leeds, LS10 9DS, UK**



Suzhou 2015/04/29
Allen Ding
Plaatsvervangend Chief Ingenieur,
Testen en Certificering

CONFORMITEITVERKLARING

Wij,
POSITEC Germany GmbH Konrad-Adenauer-Ufer 37 50668 Köln

Verklaren dat het product,
Beschrijving **Oplaadapparaat**
Type **HYCH0070420500G**

Voldoet aan de volgende richtlijnen,
2006/95/EC 2004/108/EC 2011/65/EU

Standaards in overeenstemming met
**EN 60335-1 EN 60335-2-29 EN 55014-1
EN 55014-2 EN 61000-3-2 EN 61000-3-3
EN 62233**



Suzhou 2015/04/29
Allen Ding
Plaatsvervangend Chief Ingenieur,
Testen en Certificering

- 1. ZSUWANA POKRYWA**
- 2. STEROWANIE KIERUNKIEM OBROTÓW DO PRZODU/DO TYŁU**
- 3. MIEJSCA UCHWYTÓW**
- 4. WSKAŹNIK ŁADOWANIA**
- 5. GNIAZDO ŁADOWANIA**
- 6. WŁĄCZNIK/WYŁĄCZNIK**
- 7. ŚWIATŁO LED**
- 8. UCHWYT NA WKRĘT**
- 9. UCHWYT**
- 10. ZASOBNIKA Z NARZĘDZIAMI**

Nie wszystkie pokazane na ilustracji akcesoria są dostarczane standardowo.

DANE TECHNICZNE

Typ **WX255 WX255.1** (250~269- oznaczenie maszyny, odpowiednie dla wkrętarek z napędem akumulatorowym)

Napięcie ładowarki	100-240V~ 50/60Hz
Napięcie znamionowe	4V  Max*
Moc wejściowa ładowarki	3W
Pojemność baterii	Bateria litowa 1,5Ah
Prędkość znamionowa bez obciążenia	230/min
Maks. moment siły	3N.m
Masa urządzenia	0.5kg
Klasa ochrony ładowarki	 /II
Czas ładowania	5 godzina (Ok.)

Dane techniczne, ilość cel i znamionowa pojemność baterii, do ładowania, znajdują się na tabliczce znamionowej narzędzia

dostarczonej przez WORX.

* Napięcie mierzone bez obciążenia. Początkowe napięcie akumulatora osiąga maksymalną wartość 4V. Napięcie nominalne wynosi 3.6V.

DANE DOTYCZĄCE HAŁASU I WIBRACJI

Ważone ciśnienie akustyczne	L_{pA} : 65dB(A)
Ważona moc akustyczna	L_{WA} : 76dB(A)
K_{pA} & K_{WA}	3.0dB(A)

Używać ochrony słuchu.

INFORMACJE DOTYCZĄCE DRGAŃ

82

Łączna wartość drgań (suma wektora triax) określona według normy EN 60745:

Typowe wibracje ważone	Wartość przenoszenia wibracji: $a_h = 0.70m/s^2$
	Niepiewność $K = 1.5m/s^2$

Zadeklarowana całkowita wartość wibracji może być wykorzystana do porównania jednego narzędzia z innym oraz może być użyta we wstępnej ocenie narażenia.



OSTRZEŻENIE: Wartość emisji wibracji w czasie rzeczywistego używania elektronarzędzia może się różnić od zadeklarowanej, w zależności od sposobu używania narzędzia w następujących przykładach i innych sposobach używania narzędzia:

Jak używane jest narzędzie oraz, czy materiał jest cięty czy wiercony.

Czy narzędzie jest w dobrym stanie i czy jest prawidłowo konserwowane.

Czy używane są prawidłowe akcesoria narzędzia i czy narzędzie jest właściwie naostrzone oraz w dobrym stanie.

Czy dokręcone są szczęki na uchwycie i czy używane są jakiegokolwiek akcesoria antybiracyjne.

Oraz, czy narzędzie jest używane zgodnie z przeznaczeniem i według instrukcji.

Nieprawidłowe prowadzenie tego narzędzia może spowodować syndrom wibracji rąk.



OSTRZEŻENIE: W szczególności, oszacowanie poziomu ekspozycji w rzeczywistych warunkach używania powinno brać także pod uwagę wszystkie elementy cyklu działania, takie jak czasy wyłączenia narzędzia i czas beczynności, ale nie rzeczywiście wykonywaną pracę. Może to znacznie zmniejszyć poziom ekspozycji w całym okresie pracy.

Pomoc w minimalizacji narażenia na wibracje.

Narzędzie należy konserwować z godnie z instrukcjami i prawidłowo smarować (w odpowiednich miejscach)

Jeśli narzędzie jest używane regularnie należy zakupić akcesoria antywibracyjne.

Należy unikać używania narzędzi w temperaturach 10°C lub niższych

Należy zaplanować harmonogram pracy w celu rozłożenia używania narzędzi wytwarzających wysoki poziom drgań na kilka dni.

AKCESORIA

	WX255	WX255.1
Końcówki do wkrętarki z o średnicy 25mm	5	11
Wiertło 25mm do wykonywania otworów pilotowych	1	1
Zasobnika	1	2
Futerał	/	1
Ładowarki	1	1
Uchwyt na wkręt	1	1

Zaleca się zakup wszystkich akcesoriów w sklepie, gdzie zakupiono narzędzie. Używać dobrej jakości akcesoriów oznaczonych dobrze znanymi markami. Wybierać wiertła według rodzaju pracy, która ma być wykonana. Więcej szczegółów można znaleźć w dodatkowym opakowaniu. Personel sklepu może również udzielić pomocy i porad.

OGÓLNE OSTRZEŻENIA DOTYCZĄCE BEZPIECZEŃSTWA PODCZAS PRACY Z ELEKTRONARZĘDZIAMI



UWAGA: Należy przeczytać wszystkie przepisy. Błędy w przestrzeganiu następujących przepisów mogą spowodować porażenie prądem, pożar i/lub ciężkie obrażenia ciała.

Należy dobrze przechowywać te przepisy.

Użyte w dalszej części pojęcie „elektronarzędzie” odnosi się do elektronarzędzi napędzanych prądem (z kablem zasilającym) i do elektronarzędzi napędzanych akumulatorami (bez kabla zasilającego).

1. MIEJSCE PRACY

- a) **Miejsce pracy należy utrzymywać w czystości i dobrze oświetlone.** Nieporządek i nie oświetlane zakreślenia pracy mogą doprowadzić do wypadków.
- b) **Nie należy pracować tym narzędziem w otoczeniu zagrożonym wybuchem, w którym znajdują się np. łatwopalne ciecze, gazy lub pyły.** Elektronarzędzia wywołują iskry, które mogą podpalić ten pył lub parę.
- c) **Elektronarzędzie trzymać podczas pracy z daleka od dzieci i innych osób.** Przy odwróceniu uwagi można stracić kontrolę nad narzędziem.

2. BEZPIECZEŃSTWO ELEKTRYCZNE

- a) **Wtyczka urządzenia musi pasować do gniazda. Nie wolno zmieniać wtyczki w jakikolwiek sposób. Nie należy używać wtyczek adapterowych razem z uziemionymi**

narzędziami. Niezmienione wtyczki i pasujące gniazda zmniejszają ryzyko porażenia prądem.

- b) **Należy unikać kontaktu z uziemionymi powierzchniami jak rury, grzejniki, piece i lodówki.** Istnieje zwiększone ryzyko porażenia prądem, gdy Państwa ciało jest uziemione.
 - c) **Urządzenie natęży trzymać zabezpieczone przed deszczem i wilgocią.** Wniknięcie wody do elektronarzędzia podwyższa ryzyko porażenia prądem.
 - d) **Nigdy nie należy używać kabla do innych czynności. Nigdy nie używać kabla do noszenia urządzenia za kabel, zawieszenia lub do wyciągania wtyczki z gniazda. Kabel należy trzymać z daleka od wysokich temperatur, oleju; ostrych krawędzi lub ruchomych części urządzenia.** Uszkodzone lub poplątane kable zwiększają ryzyko porażenia prądem.
 - e) **W przypadku, że elektronarzędziem pracuje się na świeżym powietrzu należy używać kabla przedłużającego, który dopuszczony jest do używania na zewnątrz.** Użycie dopuszczonego do używania na zewnątrz kabla przedłużającego zmniejsza ryzyko porażenia prądem.
 - f) **Jeśli nie można uniknąć postępowania się elektronarzędziem w miejscu o dużej wilgotności należy użyć zabezpieczonego zasilacza domowego (RCD).** Stosowanie RCD zmniejsza ryzyko porażenia prądem elektrycznym.
- ## **3. BEZPIECZEŃSTWO OSÓB**
- a) **Należy być uważnym, zważać na to co się robi i pracę elektronarzędziem rozpocząć**

z rozsądkiem. Nie należy używać urządzenia gdy jest się zmęczonym lub pod wpływem narkotyków, alkoholu lub lekarstw. Moment nieuwagi przy użyciu urządzenia może doprowadzić do poważnych obrażeń ciała.

- b) Należy nosić osobiste wyposażenie ochronne i zawsze okulary ochronne.** Noszenie osobistego wyposażenia ochronnego jak maska przeciwpyłowa, nie ślizgające się buty robocze, hełm ochronny lub ochrona słuchu, w zależności od rodzaju i użycia elektronarzędzia zmniejsza ryzyko obrażeń ciała.
- c) Należy zapobiec przypadkowemu uruchomieniu. Przed podłączeniem do sieci zasilającej i/lub zestawu baterii, podniesieniem urządzenia i przenoszeniem urządzenia należy sprawdzić, czy przełącznik znajduje się w pozycji wyłączenia.** W przypadku, że przy noszeniu urządzenia trzyma się palec na włączniku/wyłączniku lub włączone urządzenie podłączone zostanie do prądu, to może to doprowadzić do wypadków.
- d) Zanim urządzenie zostanie włączone należy usunąć narzędzia nastawcze lub klucze.** Narzędzie lub klucz, które znajdują się w ruchomych częściach urządzenia mogą doprowadzić do obrażeń ciała.
- e) Nie należy przeceniać swoich możliwości. Należy dbać o bezpieczną pozycję pracy i zawsze utrzymywać równowagę.** Przez to możliwa jest lepsza kontrola urządzenia w nieprzewidywanych sytuacjach.
- f) Należy nosić odpowiednie ubranie. Nie należy nosić luźnego ubrania lub biżuterii. Włosy, ubranie i rękawice należy trzymać z daleka od**

ruchomych części. Luźne ubranie, biżuteria lub długie włosy mogą zostać ujęte przez poruszające się części.

- g) W przypadku, że możliwe jest zamontowanie urządzeń odsysających lub podchwytyjących należy upewnić się, czy są one właściwie podłączone i prawidłowo użyte.** Użycie tych urządzeń zmniejsza zagrożenie spowodowane pyłami.

4. STARANNE OBCOWANIE ORAZ UŻYCIE ELEKTRONARZĘDZI

- a) Nie należy przeciążać urządzenia. Do pracy używać należy elektronarzędzia, które jest do tego przewidziane.** Odpowiednim narzędziem pracuje się lepiej i bezpieczniej w podanym zakresie sprawności.
- b) Nie należy używać elektronarzędzia, którego włącznik/wyłącznik jest uszkodzony.** Elektronarzędzie, którego nie można włączyć lub wyłączyć jest niebezpieczne i musi zostać naprawione.
- c) Należy odłączyć wtykę od źródła zasilania i/lub zestawu baterii, przed wykonaniem jakichkolwiek regulacji, zmiany akcesoriów lub podczas przechowywania elektronarzędzi.** Ten środek ostrożności zapobiega niezamierzonemu włączeniu się urządzenia.
- d) Nie używane elektronarzędzia należy przechowywać poza zasięgiem dzieci. Nie należy dać narzędzia do użytku osobom, które jego nie znają lub nie przeczytały tych przepisów.** Używane przez niedoświadczonych osoby elektronarzędzia są niebezpieczne.
- e) Urządzenie należy pieczołowicie pielęgnować. Należy kontrolować, czy ruchome części**

urządzenia funkcjonują bez zarzutu i nie są zablokowane, czy części nie są pęknięte lub uszkodzone, co mogłoby mieć wpływ na prawidłowe funkcjonowanie urządzenia. Uszkodzone części należy przed użyciem urządzenia oddać do naprawy. Wiele wypadków spowodowanych jest przez niewłaściwą konserwację elektronarzędzi.

- f) **Narzędzia tnące należy utrzymywać ostre i czyste.** Starannie pielęgnowane narzędzia tnące z ostrymi krawędziami tnącymi zablokują się rzadziej i łatwiej się je prowadzi.
- g) **Elektronarzędzia, osprzęt, narzędzia itd. należy używać odpowiednio do tych przepisów i tak, jak jest to przewidziane dla tego specjalnego typu urządzenia. Uwzględnić należy przy tym warunki pracy i czynność do wykonania.** Użycie elektronarzędzi do innych niż przewidziane prace może doprowadzić do niebezpiecznych sytuacji.

5. STARANNE UŻYTKOWANIE ELEKTRONARZĘDZI NAPĘDZANYCH AKUMULATORAMI

- a) **Akumulatory należy ładować tylko w ładowarkach, które poleci producent.** Dla ładowarki, która nadaje się do ładowania określonych akumulatorów istnieje niebezpieczeństwo pożaru, gdy użyte zostaną inne akumulatory.
- b) **Do elektronarzędzi należy używać jedynie przewidzianych do tego akumulatorów.** Użycie innych akumulatorów może doprowadzić do obrażeń ciała i niebezpieczeństwa pożaru.

- c) **Nie używany akumulator należy trzymać z daleka od spinaczy, monet, kluczy, gwoździ, śrub lub innych małych przedmiotów metalowych, które mogłyby spowodować zmostkowanie kontaktów.** Zwarcie pomiędzy kontaktami akumulatora może spowodować oparzenia lub pożar.
- d) **Przy niewłaściwym użyciu możliwe jest wydostanie się cieczy z akumulatora. Należy unikać kontaktu z nią. Przy przypadkowym kontakcie spłukać wodą. W przypadku, że ciecz dostała się do oczu należy dodatkowo skonsultować się z lekarzem.** Ciecz akumulatorowa może doprowadzić do podrażnienia skóry lub oparzeń,

6. SERWIS

- a) **Naprawę urządzenia należy zlecić jedynie kwalifikowanemu fachowcowi i przy użyciu oryginalnych części zamiennych.** To gwarantuje, że bezpieczeństwo urządzenia zostanie zachowane.

WSKAZOWKI BEZPIECZEŃSTWA DOTYCZĄCE WKRĘTAREK

1. **Podczas wykonywania pracy, gdy istnieje możliwość kontaktu narzędzia z ukrytymi przewodami, należy trzymać narzędzie za izolowane powierzchnie do chwytania.** Kontakt z przewodem pod napięciem spowoduje także przepływ prądu w odsłoniętych częściach metalowych narzędzia i porazi operatora prądem.

OSTRZEŻENIA BEZPIECZEŃSTWA DLA OGNIW AKUMULATOROWYCH WEWNĄTRZ NARZĘDZIA

- a) **Nie rozmontowywać, otwierać ani strzępić ogniwi.**
- b) **Nie doprowadzać do zwarcia akumulatora, Nie przechowywać elektronarzędzia w niebezpieczny sposób w pudełku lub szufladzie, gdzie styki mogą ulec zwarciu ze strony innych styków lub ze strony materiałów przewodzących.** Gdy elektronarzędzie nie jest w użyciu, należy trzymać je z dala od innych metalowych przedmiotów, takich jak spinacze, monety, gwoździe, wkręty lub inne niewielkie przedmioty metalowe, które mogą połączyć styki ładowania ze sobą.
- c) **Nie narażać elektronarzędzia na kontakt z ciepłem lub ogniem. Unikać przechowywania w miejscu narażonym na bezpośrednie działanie promieni słonecznych.**
- d) **Nie narażać elektronarzędzia na wstrząs mechaniczny.**
- e) **W razie wycieku z ogniwa, nie dopuścić, aby płyn zetknął się ze skórą lub dostał się do oczu. Jeśli już nastąpił kontakt z płynem, przemyj skażoną powierzchnię dużą ilością wody i zwróć się o pomoc medyczną.**
- f) **W przypadku połknięcia ogniwa niezwłocznie zasięgnąć pomocy lekarza.**
- g) **Utrzymywać czystość i suchość elektronarzędzia.**
- h) **W przypadku zabrudzenia styków ładowania przetrzeć je czystą, suchą szmatką.**
- i) **Przed użyciem elektronarzędzia wymagają**

ładowania. Zawsze należy sprawdzić niniejsze instrukcje i stosować prawidłową procedurę ładowania.

- j) **W przypadku niekorzystania z elektronarzędzia nie należy utrzymywać go w ładowaniu.**
- k) **Po dłuższych okresach przechowywania może zajść konieczność wielokrotnego naładowania i rozładowania elektronarzędzia w celu uzyskania maksymalnej wydajności pracy.**
- l) **Ogniwa pomocnicze oraz moduł akumulatora osiągają największą wydajność podczas pracy w normalnej temperaturze pokojowej ($20^{\circ}\text{C} \pm 5^{\circ}\text{C}$).**
- m) **Podczas utylizacji ogniwi należy oddzielić od siebie ogniwa o różnych systemach elektromechanicznych.**
- n) **Akumulatory należy ładować tylko w ładowarkach, które poleci producent.** Dla ładowarki, która nadaje się do ładowania określonych akumulatorów istnieje niebezpieczeństwo pożaru, gdy użyte zostaną inne akumulatory.
- o) **Trzymać elektronarzędzie poza zasięgiem dzieci.**
- p) **Zachowaj oryginalne instrukcje produktu do wglądu.**
- q) **Zużyte ogniwa i akumulatory utylizuj zgodnie z zasadami gospodarki odpadami.**

WSKAZÓWKI BEZPIECZEŃSTWA DLA ŁADOWAREK

 **UWAGA: Należy przeczytać wszystkie przepisy.** Błędy w przestrzeganiu następujących przepisów mogą spowodować porażenie prądem, pożar i/lub ciężkie obrażenia ciała.

Należy dobrze przechowywać te przepisy.



To urządzenie może być używane przez dzieci w wieku od 8 lat i osoby o obniżonych możliwościach fizycznych, czuciowych i psychicznych albo o braku doświadczenia i znajomości obsługi, jeśli będą używać urządzenia pod nadzorem lub zostaną im udzielone instrukcje dotyczące używania urządzenia w bezpieczny sposób oraz zrozumieją potencjalne niebezpieczeństwa. Dzieci nie powinny używać urządzenia do zabawy. Czyszczenie i konserwacja nie powinny być wykonywane przez dzieci bez nadzoru.







DODATKOWE INSTRUKCJE BEZPIECZEŃSTWA DOTYCZĄCE ŁADOWARKI BATERII

1. Przed ładowania, zapoznaj się z instrukcjami.
2. Po wykonaniu ładowania, odłącz ładowarkę baterii od sieci zasilającej. Następnie odłącz połączenie obudowy i połączenie baterii.
3. Nie należy ładować przeciekającej baterii.
4. Nie należy używać ładowarek do innych prac niż te, do których są przeznaczone.
5. Urządzenie ładowania należy podłączyć do zasilania prądem zmiennym.
6. Do użytku w pomieszczeniach zamkniętych, albo chronić przed deszczem.

7. Urządzenie zasilania należy zabezpieczyć przed wilgocią.
8. Nie należy używać urządzenia ładowania w otwartym terenie.
9. Nie należy zwierać styków baterii lub ładowarki.
10. Przed ładowaniem należy sprawdzić biegunowość "+/-".
11. Nie należy otwierać obudowy urządzenia i należy je trzymać poza zasięgiem dzieci.
12. Nie należy ładować baterii innych producentów.
13. Należy sprawdzić prawidłowe ukierunkowanie połączenia pomiędzy ładowarką baterii i baterią i czy miejsce połączenia nie jest zablokowane przez obce obiekty.
14. Z gniazda ładowarki baterii należy usunąć obce obiekty i zabezpieczyć je przed brudem i wilgocią. Ładowarkę należy przechowywać w miejscu suchym i nienarażonym na zamarzanie.
15. W czasie ładowania baterii należy sprawdzić, czy ładowarka baterii znajduje się w miejscu dobrze wentylowanym i z dala od materiałów łatwopalnych. Podczas ładowania baterie mogą nagrzewać się. Nie należy przeladowywać baterii. Podczas ładowania nie wolno pozostawiać baterii i ładowarki bez nadzoru.
16. Nie należy ładować nie ładowalnych baterii, ponieważ mogą się one przegrzać i pęknąć.
17. Dłuższą żywotność akumulatorów oraz lepszą wydajność można uzyskać, jeśli są one ładowane w zakresie temperatur powietrza od 18°C do 24°C. Nie należy ładować akumulatorów w temperaturze powietrza poniżej 4.5°C lub powyżej 40.5°C. Jest to ważne, gdyż może to zapobiec poważnym uszkodzeniom akumulatorów.
18. Ładować jedynie akumulator tego samego modelu dostarczony przez WORX oraz należący do modeli zalecanych przez WORX.

SYMBOLE

	Nie patrzeć prosto w uchwyt narzędziowy. Podczas zmiany końcówki narzędzia, może ona zostać wyrzucona do przodu.
	Aby zmniejszyć niebezpieczeństwo odniesienia obrażeń, użytkownik powinien przeczytać podręcznik z instrukcjami
	Ostrzeżenie
	Używać ochrony wzroku
	Używać ochrony słuchu
	Używać maski przeciwpyłowej
	Stosować rękawice ochronne
	Podwójna izolacja
	Nie wrzucać do ognia

	Nie wystawiać na działanie deszczu lub wody
	Tylko do użytku w pomieszczeniach
	Zewnętrzna wtyczka posiada biegun dodatni na styku wewnętrznym oraz biegun ujemny na styku zewnętrznym
	Bezpiecznik topikowy Bezpiecznik topikowy zwłoczny T o prądzie znamionowym 1A
	Odpady wyrobów elektrycznych nie powinny być wyrzucane razem z odpadami gospodarstwa domowego. Należy korzystać z recyklingu, jeśli istnieje odpowiednia infrastruktura. Porady dotyczące recyklingu można uzyskać u władz lokalnych lub sprzedawcy detalicznego
	Nie wyrzucać akumulatorów, Oddawać zużyte baterie do odpowiednich punktów zbierania lub recyklingu

INSTRUKCJE OBSŁUGI



UWAGA: Przed użyciem narzędzia przeczytać uważnie instrukcję obsługi.

UŻYCIĘ ZGODNE Z PRZEZNACZENIEM

Elektronarzędzie przeznaczone jest do wkręcania i wykręcania śrub oraz do wiercenia w drewnie, metalu, wyrobach ceramicznych i tworzywie sztucznym.

DZIAŁANIE	RYСУNEK
PRZED PRACĄ	
Ładowanie akumulatora UWAGA: 1. Zmaksymalizować wydajność akumulatora. Przed pierwszym użyciem akumulator musi być ładowany 5 godzin w celu pełnego wykorzystania pojemności akumulatora. 2. Po pełnym naładowaniu akumulatora włączona zostanie zielona dioda.	Zob. Rys. A
MONTAŻ I REGULACJA	
Wkładania i wyjmowanie zasobnika z narzędziami	Zob. Rys. B,C
Montaż i zdejmowanie uchwytu na wkręt	Zob. Rys. D1,D2
Blokada kierunku obrotów  OSTRZEŻENIE: Nigdy nie należy zmieniać kierunku obrotów podczas obracania uchwytu – odczekać do jego zatrzymania!	Zob. Rys. E1,E2,E3

KORZYSTANIE

Wybór końcówki wkrętarki	Zob. Rys. F1,F2
Wiercenie otworu pilotowego	Zob. Rys. G
Montaż wkrętu	Zob. Rys. H1,H2,H3
Dokręcanie i luzowanie wkrętu	Zob. Rys. I1, I2
Obsługa włącznika  OSTRZEŻENIE: Nie należy pozwalać na dłuższą pracę przy niskich prędkościach, ponieważ może to wytworzyć nadmierne ilości ciepła.	Zob. Rys. J
Wskaźnik LED	Zob. Rys. J
Automatyczna blokada wrzeczona UWAGA: Ta funkcja umożliwi ręczne dokręcenie lub luzowanie wkrętów w sytuacji, gdy akumulator wkrętarki z podajnikiem będzie wyczerpany.	

KONSERWACJA

W narzędziu nie ma żadnych części, które wymagałyby serwisowania przez użytkownika. Nigdy nie należy używać wody czy środków czyszczących do czyszczenia narzędzia z napędem elektrycznym. Czyścić suchą szmatką. Zawsze należy przechowywać narzędzie w suchym miejscu. Utrzymywać w czystości otwory wentylacyjne silnika. Utrzymywać wszystkie urządzenia sterujące w czystości. W otworach wentylacyjnych mogą pojawiać się iskry, jest to normalne i nie spowoduje uszkodzenia narzędzia.

ROZWIĄZYWANIE PROBLEMÓW

Problem	Możliwa przyczyna	Rozwiązanie
Akumulator nie ładuje się	1. Ładowarka nie jest podłączona do sprawnego gniazdka. 2. Temperatura otaczającego powietrza jest zbyt wysoka lub zbyt niska	1. Podłączyć ładowarkę do sprawnego gniazdka. Sprawdzić natężenie prądu poprzez podłączenie lampki. 2. Przesunąć ładowarkę w miejsce z odpowiednią temperaturą dla pracy ładowarki.
Nie można wcisnąć przełącznika	Przełącznik kierunku obrotów w pozycji środkowej	Upewnić się, że przełącznik jest ustawiony w pozycji obrotów w przód/tył, w zależności od potrzeb.
Wkrętarka zatrzymuje się podczas wkręcania	Moc akumulatora wkrętarki jest wyczerpana	Upewnić się, że wkrętarka jest w pełni naładowana przed użyciem.
Pojemnik na końcówkę nie obróci się w momencie przesunięcia osłony.	Osłona nie jest w pełni otwarta	Upewnić się, że osłona jest całkowicie otwarta i znajduje się za czerwoną linią na narzędziu.

OCHRONA ŚRODOWISKA



Odpady wyrobów elektrycznych nie powinny być wyrzucane razem z odpadami gospodarstwa domowego. Należy korzystać z recyklingu, jeśli istnieje odpowiednia infrastruktura. Porady dotyczące recyklingu można uzyskać u władz lokalnych lub sprzedawcy detalicznego.

DEKLARACJA ZGODNOŚCI

My,
POSITEC Germany GmbH Konrad-Adenauer-Ufer 37 50668 Köln

Deklarujemy, że produkt,

Opis **Wkrętarka akumulatorowa**

Typ **WX255 WX255.1 (250~269 - oznaczenie maszyny, odpowiednie dla wkrętarek z napędem akumulatorowym)**

Funkcja **Dokręcanie i luzowanie śrub, nakrętek**

Jest zgodny z następującymi dyrektywami,
2006/42/EC 2004/108/EC 2011/65/EU

Normy są zgodne z:

**EN 55014-1 EN 55014-2 EN 60745-1
EN 60745-2-2**

Osoba upoważniona do kompilacji pliku technicznego,

Nazwa **Russell Nicholson**

Adres **Positec Power Tools (Europe) Ltd, PO Box 152, Leeds, LS10 9DS, UK**



Suzhou 2015/04/29
Allen Ding
Zastępca głównego inżyniera,
testowanie i certyfikacja

DEKLARACJA ZGODNOŚCI

My,
POSITEC Germany GmbH Konrad-Adenauer-Ufer 37 50668 Köln

Deklarujemy, że produkt,

Opis **ŁADOWARKA**

Typ **HYCH0070420500G**

Jest zgodny z następującymi dyrektywami,
2006/95/EC 2004/108/EC 2011/65/EU

Normy są zgodne z:

**EN 60335-1 EN 60335-2-29 EN 55014-1
EN 55014-2 EN 61000-3-2 EN 61000-3-3
EN 62233**





Suzhou 2015/04/29
Allen Ding
Zastępca głównego inżyniera,
testowanie i certyfikacja

- 1. CSÚSZTATHATÓ FEDÉL**
- 2. FORGÁSIRÁNY-SZABÁLYOZÓ**
- 3. PUHA BEVONATÚ MARKOLAT**
- 4. TÖLTÉSJELZŐ**
- 5. TÖLTŐBEMENET**
- 6. KI-/BEKAPCSOLÓ GOMB**
- 7. LED LÁMPA**
- 8. CSAVARTARTÓ**
- 9. TOKMÁNY**
- 10. FÚRÓFEJ-TÁR**

Nem minden készülék tartalmazza valamennyi, a fentiekben felsorolt alkatrészt.

MŰSZAKI ADATOK

Típus **WX255 WX255.1 (250~269- a szerszám megjelölése, akkumulátoros csavarozót jelöl)**

Akkutöltő feszültség	100-240V~ 50/60Hz
Névleges feszültség	4V  Max*
Töltő bemenő teljesítménye	3W
Akkumulátor kapacitás	1,5 Ah Li-ion akkumulátor
Terhelés nélküli sebesség	230/min
Maximális nyomaték	3N.m
A készülék súlya	0.5kg
Töltő védelmi osztálya	 /II
Töltési idő	5hr (kb.)

A típusok technikai adatait, a cellák számát és a tölthető akkumulátorok névleges kapacitását a WORX által biztosított

akkumulátor adattábláján találja.

* Terhelés nélküli feszültség. Az akkumulátor kezdő feszültsége maximum 4 volt. A névleges feszültség 3.6 volt.

ZAJÉRTÉKEK

A-súlyozású hangnyomásszint	L_{pA} : 65dB(A)
A-súlyozású hangerő	L_{wA} : 76dB(A)
K_{pA} & K_{wA}	3.0dB(A)

Viseljen fülvédőt.

REZGÉSÉRTÉKEK

94

Az EN60745 szabvány szerint meghatározott összes rezgés (háromtengelyű vektorális összeg) a következő:

Tipikus súlyozott rezgés	Rezgéskibocsátás: $a_h = 0.70\text{m/s}^2$
	Bizonytalanság $K = 1.5\text{m/s}^2$

A hivatalos összesített rezgésszint a szerszámok összehasonlítására, illetve a kitétség előzetes felmérésére használható.



FIGYELEM: Az elektromos kéziszerszám használata során a rezgéskibocsátás eltérhet a fenti értéktől attól függően, hogy a szerszámot hogyan használják. Az érték függhet az alábbiaktól: Hogyan használják a szerszámot, milyen anyagokat vágnak vagy fúrnak.

Hogyan használják a szerszámot, milyen anyagokat vágnak vagy fúrnak.

Az eszköz jó állapotban van-e, megfelelően karbantartják-e.

Megfelelő tartozékokat használnak-e az eszközhöz, vigyáznak-e, hogy hegyes legyen és jó állapotban maradjon.

A markolat megfelelően rögzül-e, használnak-e rezgéscsillapító tartozékokat.

A szerszámot rendeltetésszerűen, kialakításának és a jelen utasításoknak megfelelően használják-e.

Ha a szerszámot nem kezelik megfelelően, kéz-kar vibrációs szindrómát okozhat.



FIGYELEM: A pontosság érdekében az expozíciós szint becsült értékéhez a valós használati körülmények között figyelembe kell venni a működési ciklus valamennyi elemét, így azt az időt is, amikor a szerszám ki van kapcsolva, és amikor üresjáratban működik. Ez a teljes munkaidőszak viszonylatában jelentősen csökkentheti az expozíciós szintet.

A rezgéskockázatnak való kitettséget az alábbiakkal csökkentheti:

MINDIG éles vésőt, pengét, és hegyes fúrófejet használjon.

Az eszközt jelen utasításoknak megfelelően tartsa karban, és vigyázzon a megfelelő kenésre (ahol erre szükség van).

Ha rendszeresen használja az eszközt, vásároljon rezgéscsillapító tartozékokat.

Kerülje az eszköz használatát 10°C vagy alacsonyabb hőmérsékleten.

Úgy tervezze meg a munkáját, hogy a magas rezgésszámú eszközök használatát igénylő feladatokat több napra ossza el.

TARTOZÉKOK

	WX255	WX255.1
25mm csavarozófejek	5	11
25mm próbalyukfúró szár	1	1
Fúrófej-tár	1	2
Tartó	/	1
Töltés	1	1
Csavartartó	1	1

Javasoljuk, hogy a tartozékokat ugyanabból a boltból vásárolja meg, ahol a szerszámot is vásárolta. Jó minőségű, márkás tartozékokat használjon. A tartozék típusát az elvégzendő munkának megfelelően válassza meg. További részleteket a tartozék csomagolásán talál. Kérjen segítséget és tanácsot a bolti eladóktól.

ELEKTROMOS KÉZISZERSZÁMOK BIZTONSÁGOS HASZNÁLATÁVAL KAPCSOLATOS ÁLTALÁNOS FIGYELMEZTETÉSEK



FIGYELEM: Olvasson el minden biztonsági figyelmeztetést és valamennyi utasítást.

A figyelmeztetések és utasítások figyelmen kívül hatása áramütést, tüzet és/vagy súlyos sérülést eredményezhet.

Őrizzen meg minden figyelmeztetést és utasítást, a jövőben szüksége lehet ezekre.

A figyelmeztetésekben használatos "elektromos kéziszerszám" kifejezés az ön hálózatról üzemeltetett (vezetékes) elektromos kéziszerszámára vagy akkumulátoros (vezeték nélküli) elektromos kéziszerszámára vonatkozik.

1. A MUNKATERÜLET BIZTONSÁGA

- a) **A munkaterületet tartsa tisztán és jól megvilágítva.** A zsúfolt vagy sötét munkaterület balesetveszélyes lehet.
- b) **Ne üzemeltessen elektromos kéziszerszámot robbanékony légkörben, például gyúlékony folyadékok, gázok vagy por jelenléte mellett.** Az elektromos kéziszerszámok használata során szikrák keletkeznek, amelyek hatására a por vagy gáz gyulladhat.
- c) **Elektromos kéziszerszámok működtetése közben tartsa távol a gyermekeket és bábáskodókat.** A figyelem elterelése kontrollvesztést eredményezhet.

2. ELEKTROMOS BIZTONSÁG

- a) **Az elektromos kéziszerszámok dugójának**

illeszkednie kell a dugaljba. Soha, semmilyen módon ne módosítsa a dugót. Földelt elektromos kéziszerszámokkal ne használjon adaptert. Ha nem módosított dugókat és megfelelő dugaljat használ, azzal csökkenti az áramütés kockázatát.

- b) **Ne érintse meg a földelt felületeket, például csöveket, radiátorokat, tűzhelyeket vagy hűtőszekrényeket.** Ha a test földelt, nagyobb az áramütés kockázata.
- c) **Ne tegye ki esőnek vagy nedves körülményeknek az elektromos kéziszerszámokat.** Ha egy elektromos kéziszerszámra víz kerül, megnő az áramütés kockázata.
- d) **Vigyázzon a szerszám kábelére. Soha ne hordozza, húzogassa vagy húzza ki az áramból az elektromos kéziszerszámot a kábelnél fogva. A kábelt tartsa távol a hőtől, olajtól, éles peremektől vagy mozgó részekről.** A sérült vagy összegubancolódott kábel növeli az áramütés kockázatát.
- e) **Ha az elektromos kéziszerszámot szabadterben üzemelteti, használjon külső használatra alkalmas hosszabbítót.** A külső használatra alkalmas kábel használatával csökken az áramütés kockázata.
- f) **Ha elkerülhetetlen, hogy az elektromos kéziszerszámot nedves helyen működtesse, használjon maradékáram-működtetésű megszakító (RCD) védelemmel rendelkező áramforrást.** A maradékáram-működtetésű megszakító használata csökkenti az áramütés kockázatát.

3. SZEMÉLYI BIZTONSÁG

- a) **Az elektromos kéziszerszám működtetése közben maradjon éber, figyeljen arra, amit csinál, és használja a józan eszét. Ne működtesse az elektromos kéziszerszámot, ha fáradt, illetve gyógyszerek, alkohol vagy drogok hatása alatt áll.** Egy pillanatnyi figyelmetlenség az elektromos kéziszerszámok működtetése közben súlyos sérülésekhez vezethet.
- b) **Használjon személyi védőfelszereléseket. Mindig használjon szemvédelmet.** A személyi védőfelszerelés, például pormaszk, csúszásmentes biztonsági lábbeli, védősisak vagy szükség esetén hallásvédelem használatával csökkenthető a személyi sérülések kockázata.
- c) **Kerülje el, hogy a szerszám véletlenül működésbe lépjen. Mielőtt az elektromos kéziszerszámot áramhoz csatlakoztatná, behelyezné az akkumulátort, felvenné vagy vinné a szerszámot ellenőrizze, hogy a kapcsoló "ki" helyzetbe legyen állítva.** Ha a szerszám hordozásakor ujját a kapcsolón tartja, vagy áram alá helyezi a bekapcsolt készüléket, az balesetekhez vezethet.
- d) **Mielőtt az elektromos kéziszerszámot bekapcsolná, távolítson el róla minden állítókulcsot.** Ha az elektromos kéziszerszám forgórészein állítókulcs marad, az személyi sérüléshez vezethet.
- e) **Ne próbáljon túl messzire nyúlni. Mindig vigyázzon, hogy stabilan álljon, és őrizze meg egyensúlyát.** Ez segít, hogy váratlan helyzetekben

uralja az elektromos kéziszerszámot.

- f) **Viseljen megfelelő öltözetet. Ne viseljen bő ruházatot vagy hosszú ékszert. Haját, ruházatát és kesztyűjét tartsa a mozgó alkatrészekről távol.** A bő ruházatot, hosszú ékszert vagy hosszú hajat bekapathatják a mozgó elemek.
- g) **Ha a szerszámhoz porszívó vagy -gyűjtő csatlakoztatható, vigyázzon, hogy ezeket csatlakoztassa és megfelelően használja.** A porgyűjtő használatával csökkenthetőek a porral kapcsolatos kockázatok.
- ### 4. AZ ELEKTROMOS KÉZISZERSZÁM HASZNÁLATA ÉS KARBANTARTÁSA
- a) **Ne erőltesse az elektromos kéziszerszámot. Mindig megfelelő elektromos kéziszerszámot használjon.** Ha a megfelelő elektromos kéziszerszámot használja, azzal a rendeltetési területén jobban és biztonságosabban elvégezhető a munka.
- b) **Ne használja az elektromos kéziszerszámot, ha azt nem lehet kikapcsolni.** Ha egy elektromos kéziszerszám nem szabályozható a kapcsolóval, az veszélyes, és javításra szorul.
- c) **Mielőtt a szerszámot beállítaná, tartozékokat cserélne, illetve tároláskor húzza ki a dugót az áramforrásból, és/vagy vegye ki az akkumulátort az elektromos kéziszerszámából.** Ezekkel a megelőző biztonsági intézkedésekkel csökken annak a kockázata, hogy a kéziszerszám véletlenül bekapcsoljon.
- d) **Az elektromos kéziszerszámokat használaton kívül tartsa a gyermekektől távol, és ne**

hagyja, hogy a szerszámot vagy ezeket az utasításokat nem ismerő személyek működtessék azt. A tapasztalatlan felhasználók kezében az elektromos kéziszerszámok veszélyessé válnak.

- e) **Tartsa karban az elektromos kéziszerszámokat. Ellenőrizze, hogy a mozgó elemek megfelelően helyezkednek-e el és nem szorultak-e be, az alkatrészek épek, és semmilyen más hiba nincs kihatással az elektromos kéziszerszám működésére. Ha sérülést talál, használat előtt javíttassa meg a szerszámot.** A nem megfelelően karbantartott elektromos kéziszerszámok sok balesetet okoznak.
- f) **A vágószerszámokat tartsa tisztán, és figyeljen, hogy élesek maradjanak.** A megfelelően karbantartott, éles vágószerszámok ritkábban akadnak meg, és egyszerűbben irányíthatóak.
- g) **Az elektromos kéziszerszámot, a kiegészítőket és fejeket használja a fenti utasításoknak megfelelően, figyelembe véve a munkakörülményeket és az elvégzendő munkát.** Ha az elektromos kéziszerszámot nem rendeltetésszerűen használja, az veszélyhelyzetet teremthet.

5. AZ AKKUMULÁTOROS KÉZISZERSZÁM HASZNÁLATA ÉS KARBANTARTÁSA

- a) **Csak a gyártó által javasolt töltővel töltsé fel.** Ha egy adott akkumulátorhoz megfelelő töltőt másik akkumulátorral használ, az tűzveszélyes lehet.
- b) **Az elektromos kéziszerszámokat csak a**

kijelölt akkumulátorokkal használja. Ha más akkumulátorokat használ, az sérülés- és tűzveszélyes.

- c) **Az akkumulátorokat használaton kívül tartsa a fémtárgyaktól, például gemkapcsoktól, pénzérméktől, kulcsoktól, szögektől, csavaroktól vagy más kis fémtárgyaktól távol, mert ezek összekapcsolhatják a pólusokat.** Az akkumulátor pólusainak rövidzárlata égés- és tűzveszélyes.
- d) **Nem megfelelő körülmények között az akkumulátorból folyadék szivároghat; kerülje az érintkezést ezzel a folyadékkal. Véletlen érintkezés esetén mossa le vízzel. Ha a folyadék szembe kerül, mossa ki vízzel, és forduljon orvoshoz.** Az akkumulátorból szivárgó folyadék irritációt vagy égési sérülést okozhat.

6. SZERVIZ

- a) **Az elektromos kéziszerszámot csak képzett szerelő javíthatja megfelelő cserealkatrészekkel.** Ez biztosítja az elektromos kéziszerszám biztonságos működését.

A CSAVARHÚZÓ HASZNÁLATÁVAL KAPCSOLATOS BIZTONSÁGI UTASÍTÁSOK

- 1. **Az elektromos kéziszerszámot csak a szigetelt fogantyúfelületeknél fogva tartsa, ha olyan munkát végez, amelynek során a csavar feszültség alatt álló, kívülről nem látható vezetékekhez érhet.** Ha a csavar egy feszültség alatt álló vezetékhez ér, az elektromos kéziszerszám

fémrészei szintén feszültség alá kerülhetnek és áramütéshez vezethetnek.

AZ AKKUMULÁTORCELLÁKRA VONATKOZÓ BIZTONSÁGI FIGYELMEZTETÉSEK A SZERSZÁMON

- a) **Ne szedje szét, ne nyissa fel és ne vágja szét a cellákat.**
- b) **Ne okozza a töltőpólusok rövidzárlatát. Az elektromos kéziszerszámot ne tárolja olyan dobozban vagy fiókban, ahol a töltőpólusok rövidre zárhatják egymást, vagy valamilyen vezető anyag a rövidzárlatukat okozhatja.** Az elektromos kéziszerszámot használaton kívül tartsa a fémtárgyaktól, például gemkapcsoktól, pénzérméktől, kulcsoktól, szögektől, csavaroktól vagy más kis fémtárgyaktól távol, mert ezek összekapcsolhatják a pólusokat.
- c) **Ne tegye ki hőnek vagy tűznek az elektromos kéziszerszámot. Ne tárolja közvetlen napfényben.**
- d) **Az elektromos kéziszerszámot ne tegye ki ütésnek.**
- e) **Ha az akkumulátor szivárog, vigyázzon, hogy a folyadék ne kerüljön a bőrre vagy szembe. Amennyiben a bőrre vagy szembe kerül, az érintett területet mossa le bő vízzel, és forduljon orvoshoz.**
- f) **Egy cella lenyelése esetén azonnal forduljon orvoshoz.**
- g) **Vigyázzon, hogy az elektromos kéziszerszám**

tiszta és száraz maradjon.

- h) **Ha a töltőpólusokra szennyeződés kerül, azt egy tiszta, száraz ruhával törölje le.**
- i) **Az elektromos kéziszerszámot használat előtt fel kell tölteni. A töltést mindig az utasításoknak megfelelően, helyes eljárást használva végezze.**
- j) **Használaton kívül ne hagyja töltőn az elektromos kéziszerszámot.**
- k) **Hosszan tartó tárolást követően a maximális teljesítmény elérése érdekében szükséges lehet, hogy az elektromos kéziszerszámot többször feltöltse és lemerítse.**
- l) **Az akkumulátor szobahőmérsékleten (20°C ± 5°C) használva nyújtja a legjobb teljesítményt.**
- m) **A cellák ártalmatlanításakor a különböző elektrokémiai rendszereket különítse el egymástól.**
- n) **Csak a WORX által javasolt töltővel töltsen fel. Kizárólag a készülékhez való használatra mellékelt töltőt használja.** Ha egy adott akkumulátorhoz megfelelő töltőt másik akkumulátorral használ, az tűzveszélyes lehet.
- o) **Az elektromos kéziszerszám gyermekektől távol tartandó.**
- p) **Őrizze meg a termékhez mellékelt utasításokat, a későbbiekben szüksége lehet ezekre.**
- q) **Ártalmatlanításnál megfelelően járjon el.**

BIZTONSÁGI ELŐÍRÁSOK A TÖLTŐKÉSZÜLÉK



FIGYELEM Olvasson el minden biztonsági figyelmeztetést és valamennyi utasítást. A figyelmeztetések és utasítások figyelmen kívül hatása áramütést, tüzet és/vagy súlyos sérülést eredményezhet.

Őrizzen meg minden figyelmeztetést és utasítást, a jövőben szüksége lehet ezekre.

A készüléket használhatják 8 év fölötti gyermekek és csökkent testi, érzékszervi vagy mentális képességű, illetve tapasztalatlan személyek felügyelet mellett, illetve ha elmagyarázták nekik az eszköz biztonságos használatát, és tisztában vannak a veszélyekkel. A gyermekek nem játszhatnak a készülékkel. A készülék tisztítását és karbantartását a gyermekek felügyelet nélkül nem végezhetik.







KIEGÉSZÍTŐ BIZTONSÁGI TUDNIVALÓK AZ AKKUMULÁTORTÖLTŐ HASZNÁLATÁHOZ

1. Töltés előtt olvassa el az utasításokat.
2. A töltést követően húzza ki az akkumulátortöltőt az áramból. Ez után vegye ki az akkumulátort.
3. Ne töltsön szivárgó akkumulátort.
4. Ne használja a töltőt a rendeltetésétől eltérő, más feladatra.
5. A töltés előtt ellenőrizze, hogy a töltő megfelel a helyi váltóáramú hálózathoz.
6. Beltéren használja, vagy ne tegye ki esőnek.
7. A töltőt óvni kell a nedvességtől.
8. Ne használja a töltőt a szabadban.
9. Ne idézze elő a töltő vagy az akkumulátor rövidzárlatát.
10. Töltéskor tartsa be a "+/-" polaritást.
11. Ne nyissa fel az egységet, és tartsa távol azt a gyermekektől.

12. Ne töltsen más gyártók akkumulátorait, vagy nem megfelelően illeszkedő modelleket.
13. Ellenőrizze, hogy az akkumulátortöltő és az akkumulátor közötti kapcsolat megfelelő legyen, ne zárják el idegen tárgyak.
14. Tartsa távol az akkumulátortöltőt nyílásaitól az idegen tárgyakat, és óvja a töltőt a szennyeződéstől és nedvességtől. Száraz, fagymentes helyen tárolja.
15. Az akkumulátortöltőt jól szellőző helyen, gyúlékony anyagoktól távol tárolja. Töltés közben az akkumulátor felforrósodhat. Ne töltsen túl az akkumulátorokat. Gondoskodjon róla, hogy az akkumulátorok és töltők ne maradjanak felügyelet nélkül töltés közben.
16. Ne töltsen újra a nem tölthető elemeket, mivel ezek felforrósodhatnak vagy eltörhetnek.
17. Hosszabb élettartamot és jobb teljesítményt biztosíthat, ha az akkumulátort 18°C és 24°C közötti hőmérsékleten tölti. Ne töltsen az akkumulátort 4,5°C alatt, vagy 40,5°C fölött. Ezt fontos betartani, mivel megelőzheti az akkumulátor súlyos károsodását.
18. Töltéshez csak a WORX által biztosítottal megegyező akkumulátormodell, vagy a WORX által javasolt modellt válasszon.

SZIMBÓLUMOK

	Ne nézzen közvetlenül az eszköztartóba. A behelyezett szerszám cseréjekor az kilöködhet előre
	A sérülésveszély csökkentése érdekében a felhasználónak el kell olvasnia az utasításokat
	Figyelmeztetés
	Viseljen fülvédőt
	Viseljen szemvédőt
	Viseljen pormaszkot
	Viseljen védőszemüveget
	Dupla szigetelés
	Ne dobja tűzbe

	Ne tegye ki esőnek vagy víznek
	Csak beltérben használható
	A kimeneti dugó közepén pozitív, kétoldalán negatív pólusú
	Vezeték T1A Késleltetett kiolvadású biztosító betét, névleges áramerősség 1A
	A leselejtezett elektromos készülékek nem dobhatók ki a háztartási hulladékkal. Ha van a közelben elektromos hulladék gyűjtő udvar, vigye oda a készüléket. Az újrahaznosítási lehetőségekről tájékozódjon a helyi hatóságoknál vagy a kereskedőnél
	Az elemeket ne dobja ki, a lemerült elemeket vigye a helyi gyűjtő- vagy újrahaznosítási pontokra

HASZNÁLATI UTASÍTÁSOK



MEGJEGYZÉS: Mielőtt a szerszámot használná, olvassa el figyelmesen az utasításokat.

RENDELTETÉS

Az eszköz csavarok behajtására és kilazítására, valamint fa, fém és műanyag fúrására használható.

MŰVELET	ÁBRA
MŰKÖDTETÉS ELŐTT	
Az akkumulátor feltöltése MEGJEGYZÉS: 1. Növelje az akkumulátor teljesítményét Az első használat előtt töltsse az akkumulátort 5 órán át, hogy teljes mértékben kihasználja az akkumulátor kapacitását. 2. Ha az akkumulátor teljesen feltöltődött, a lámpa zöldre vált.	Lásd A. Ábra
ÖSSZESZERELÉS ÉS BEÁLLÍTÁS	
A szerszámtár behelyezése és kivétele	Lásd B,C. Ábra
A csavartartó felszerelése és eltávolítása	Lásd D1, D2. Ábra
Előre/Fordított/Lezár  FIGYELEM: Soha ne változtassa meg az irányt, miközben a tokmány forog, mindig várjon, amíg leáll!	Lásd E1,E2,E3. Ábra

MŰKÖDTETÉS

Csavarozófej kiválasztása	Lásd F1,F2. Ábra
Kísérleti lyuk fúrása	Lásd G. Ábra
A csavar felhelyezése	Lásd H1,H2,H3. Ábra
A csavar megszorítása és meglazítása	Lásd I1, I2. Ábra
A ki-/bekapcsoló gomb használata  FIGYELEM: Ne működtesse hosszú ideig alacsony sebességen, mivel a készülék túlmelegedik.	Lásd J. Ábra
LED állapotjelző	Lásd J. Ábra
Automatikus zárolás MEGJEGYZÉS: Ha a készülék lemerül, ezzel a funkcióval a csavarok manuálisan megszoríthatóak vagy meglazíthatóak.	

KARBANTARTÁS

A szerszámot nem szükséges megkenni vagy karbantartani. A szerszám nem tartalmaz a felhasználó által javítható alkatrészeket. Soha ne használjon vizet vagy vegyi tisztítószereket a szerszám tisztításához. Törölje tisztára egy száraz ronggyal. A szerszámot mindig száraz helyen tárolja. Tartsa tisztán a motor szellőzőnyílásait. Minden szabályozóeszközt tartson pormentesen. A szellőzőnyílásokon keresztül néha szikrák láthatók. Ez természetes, nem okoz kárt az elektromos kéziszerszámban.

HIBAEZHÁRÍTÁS

Probléma	Lehetséges ok	Megoldás
Az akkumulátor nem tölt	1. A töltő nincs csatlakoztatva egy működőképes aljzathoz. 2. A környezeti hőmérséklet túl magas vagy túl alacsony	1. Dugja be a töltőt egy működőképes aljzatba. Ellenőrizze az aljzatot úgy, hogy csatlakoztat egy lámpát. 2. Vigye a töltőt egy megfelelő hőmérsékletű helyre.
A kapcsolót nem lehet lenyomni	Forgásirány kapcsoló középső helyzetben.	Ellenőrizze, hogy a kapcsoló a munkának megfelelő forgásirányba, előre irányuló vagy fordított irányba legyen állítva.
Az csavarozó csavarbehajtás közben leáll	Az csavarozó akkumulátora lemerült	Mielőtt az eszközt használná, ellenőrizze, hogy az csavarozó akkumulátora teljesen fel legyen töltve.
A fej nem forog, ha a fedél elcsúszik	A fedél nincs teljesen nyitva	Ellenőrizze, hogy a fedél teljesen nyitva legyen, a szerszámon látható piros vonalon túl.

KÖRNYEZETVÉDELEM



A leselejtezett elektromos készülékek nem dobhatók ki a háztartási hulladékkal. Ha van a közelben elektromos hulladék gyűjtő udvar, vigye oda a készüléket. Az újrahasznosítási lehetőségekről tájékozódjon a helyi hatóságoknál vagy a kereskedőnél.

MEGFELELŐSÉGI NYILATKOZAT

A gyártó:
POSITEC Germany GmbH Konrad-Adenauer-Ufer 37 50668 Köln

Kijelenti, hogy a termék:

Leírás **Akkumulátoros csavarozó**
Típus **WX255 WX255.1 (250~269 - a szerszám megjelölése, akkumulátoros csavarozót jelöl)**
Rendeltetés **Csavarok és anyák megszorítása és lazítása**

Megfelel a következő irányelveknek:

2006/42/EC 2004/108/EC 2011/65/EU

Az alábbi normáknak:

**EN 55014-1 EN 55014-2 EN 60745-1
EN 60745-2-2**

A műszaki dokumentáció összeállítására jogosult személy:

Név Russell Nicholson
Cím Positec Power Tools (Europe) Ltd, PO Box 152, Leeds, LS10 9DS, UK



Suzhou 2015/04/29
Allen Ding
Helyettes főmérnöke,
Tesztelés és minősítés

MEGFELELŐSÉGI NYILATKOZAT

A gyártó:
POSITEC Germany GmbH Konrad-Adenauer-Ufer 37 50668 Köln

Kijelenti, hogy a termék:

Leírás **Töltőkészülék**
Típus **HYCH0070420500G**

Megfelel a következő irányelveknek:

2006/95/EC 2004/108/EC 2011/65/EU

Az alábbi normáknak:

**EN 60335-1 EN 60335-2-29 EN 55014-1
EN 55014-2 EN 61000-3-2 EN 61000-3-3
EN 62233**



Suzhou 2015/04/29
Allen Ding
Helyettes főmérnöke,
Tesztelés és minősítés

1. **CAPAC GLISANT**
2. **COMANDĂ ROTAȚIE ÎNAINTE/ÎNAPOI**
3. **MÂNER CU ÎNVELIȘ MOALE**
4. **INDICATOR DE ÎNCĂRCARE**
5. **PRIZĂ DE ÎNCĂRCARE**
6. **ÎNTRERUPĂTOR ON/OFF (PORNIRE/OPRIRE)**
7. **LUMINĂ DE POZIȚIE**
8. **SUPORT ȘURUBURI AUTOFORANTE**
9. **MANDRINĂ**
10. **CARTUȘ CAP DE ÎNȘURUBAT**

Nu toate accesoriile ilustrate sau descrise sunt incluse în livrarea standard.

DATE TEHNICE

Tip **WX255 WX255.1** (250~269- denumirea echipamentului, reprezentând șurubelnița electrică alimentată prin acumulator)

Tensiune încărcător	100-240V~ 50/60Hz
Tensiune nominală	4V  Max*
Putere consumată încărcător	3W
Capacitate baterie	1,5 Ah, pe bază de litiu-ion
Turație în gol	230/min
Cuplu maxim	3N.m
Greutate unealtă	0.5kg
Clasa de protecție încărcător	 /II
Timp încărcare	5oră. (Aprox.)

Pentru datele tehnice privind tipul, numărul de celule și capacitatea nominală a acumulatorilor care pot fi încărcate, vă rugăm să consultați plăcuța cu caracteristici tehnice de pe unealtă furnizat de WORX.

* Tensiune măsurată în gol. Tensiunea inițială a bateriei atinge maximum 4 volți. Tensiunea nominală este de 3,6 volți.

INFORMAȚII PRIVIND ZGOMOTUL

Presiune sonică ponderată	L_{pA} : 65dB(A)
Putere acustică ponderată	L_{wA} : 76dB(A)
K_{pA} & K_{wA}	3.0dB(A)

Purtați echipament de protecție pentru urechi.

INFORMAȚII DESPRE VIBRAȚII

106

Valori totale vibrații (sumă vectorială triaxială) determinată conform EN 60745:

Vibrație ponderată în condiții normale	Valoarea de emisie a vibrației: $a_h = 0.70\text{m/s}^2$
	Incertitudinea $K = 1.5\text{m/s}^2$

Valoarea totală declarată a vibrațiilor poate fi utilizată pentru compararea unei unelte cu o alta și, de asemenea, poate fi utilizată în cazul unei evaluări preliminare a expunerii.



AVERTISMENT: Valoarea de emisie a vibrației în timpul folosirii efective a sculei electrice poate diferi de valoarea declarată în funcție de modurile în care este folosită scula, ce depind de exemplele următoare și de variații ale modului de utilizare a sculei:

Modul în care scula este folosită și tipul de materiale tăiate sau sfredelite.

Scula este în stare bună de funcționare și bine întreținută

Folosirea accesoriului corect pentru sculă și păstrarea acesteia în condiții bune.

Strângerea corespunzătoare a mânerelor și dacă se folosesc accesorii anti-vibrație.

Scula este folosită conform indicațiilor din fabrică și conform acestor instrucțiuni.

Această sculă poate cauza sindromul vibrație mână-braț dacă nu este folosită în mod corespunzător.



AVERTISMENT: Pentru a fi corectă, estimarea nivelului de expunere în condiții concrete de folosire trebuie să ia în considerare toate părțile ciclului de operare cum ar fi de câte ori scula este oprită și cât timp este pornită dar nu lucrează. Acest lucru poate reduce semnificativ nivelul de expunere de-a lungul perioadei de lucru totale.

Ajută la micșorarea riscului de expunere la vibrații.

Păstrați acest aparat în conformitate cu aceste instrucțiuni și păstrați-l bine gresat (dacă e cazul)

Dacă acest aparat este folosit în mod constant, atunci cumpărați accesoriile anti-vibrație.

Evitați folosirea aparatului la temperaturi mai joase de 10°C

Planificați-vă programul de lucru pentru a folosi sculele cu număr mare de vibrații de-a lungul a mai multe zile.

ACCESORII

	WX255	WX255.1
Cap de șurubelniță de 25mm	5	11
Floare de burghiu pentru gaură pilot de 25mm	1	1
Cartuș	1	2
Toc	/	1
Încărcător	1	1
Suport șuruburi autoforante	1	1

Vă recomandăm să achiziționați accesoriile de la același magazin de la care ați cumpărat unealta. Utilizați accesoriile de bună calitate de la un producător cunoscut. Alegeți tipul în funcție de lucrarea pe care urmează să o efectuați. Consultați ambalajul accesoriului pentru detalii suplimentare. Personalul din magazin vă poate oferi asistență și sfaturi.

AVERTISMENTE GENERALE DE SIGURANȚĂ PENTRU UNELTE ELECTRICE



AVERTISMENT: Citiți toate avertismentele de siguranță și toate instrucțiunile. Dacă nu respectați toate avertismentele și instrucțiunile de mai jos, există riscul electrocutării, incendiului și/sau al accidentării grave.

Păstrați toate avertismentele și instrucțiunile pentru consultări ulterioare.

Termenul „unealtă electrică” din avertismente se referă la o unealtă electrică alimentată de la rețeaua de energie electrică (prin cablu) sau la o unealtă electrică alimentată de la un acumulator (fără cablu).

1. SIGURANȚA ZONEI DE LUCRU

- a) **Mențineți zona de lucru curată și bine iluminată.** Zonele de lucru în dezordine și întunecoase favorizează accidentele.
- b) **Nu utilizați uneltele electrice în atmosfere explozive, de exemplu în prezența unor lichide, gaze sau praf inflamabile.** Uneltele electrice provoacă scântei ce pot aprinde pulberea sau vaporii.
- c) **Asigurați-vă că nu sunt în apropiere persoane și copii în timpul funcționării unei unelte electrice.** Distragerea atenției poate duce la pierderea controlului uneltei.

2. SIGURANȚA ELECTRICĂ

- a) **Fișele uneltei electrice trebuie să se potrivească perfect în priza de alimentare.**

Nu modificați niciodată ștecherul. Nu folosiți niciun adaptor pentru uneltele electrice cu împământare. Utilizarea ștecherelor nemodificate în prize corespunzătoare va reduce riscul electrocutării.

- b) **Evitați contactul fizic cu suprafețe cu legătură la pământ, cum ar fi țevi, radiatoare, mașini de gătit sau frigidere.** Riscul electrocutării este mai mare în cazul în care corpul dumneavoastră vine în contact cu suprafața împământată.
- c) **Nu expuneți uneltele electrice la ploaie sau la umiditate.** Dacă intră apă în unealta electrică, riscul electrocutării este mai mare.
- d) **Nu deteriorați cablul de alimentare. Nu folosiți niciodată cablul pentru transportarea, tragerea sau scoaterea din priză a uneltei electrice. Păstrați cablul de alimentare la distanță de căldură, ulei, margini ascuțite sau părți mobile.** Cablurile deteriorate sau încurcate măresc riscul electrocutării.
- e) **Când folosiți unealta electrică în exterior, utilizați un prelungitor potrivit pentru utilizarea în exterior.** Utilizarea unui cablu potrivit pentru uzul în exterior reduce riscul electrocutării.
- f) **Dacă utilizarea uneltei electrice într-un loc umed nu poate fi evitată, folosiți o alimentare protejată cu dispozitiv de curent rezidual (RCD).** Folosirea unui dispozitiv RCD reduce riscul electrocutării.

3. SIGURANȚA PERSONALĂ

- a) **Fiți concentrat, urmăriți ceea ce faceți și dați dovadă de simț practic când folosiți o unealtă**

electrică. Nu folosiți o unealtă electrică dacă sunteți obosit sau sub influența drogurilor, a alcoolului sau a medicamentelor. O clipă de neatenție în timpul funcționării unelei electrice poate duce la accidentări personale grave.

b) Folosiți echipament personal de protecție. Purtați întotdeauna ochelari de protecție.

Echipamentele de protecție precum masca de protecție contra prafului, încălțămîntea cu talpă antiderapantă, casca sau protecția pentru urechi vor reduce riscul accidentărilor, utilizate în mod corespunzător.

c) Preveniți punerea accidentală în funcțiune. Asigurați-vă că întrerupătorul se află în poziția de oprire înainte de a face conectarea la sursa de alimentare și/sau la acumulator, înainte de a ridica sau a transporta unealta.

Transportarea uneltelor electrice ținând degetul pe întrerupător sau alimentarea acestora cu întrerupătorul pornit poate duce la accidentări.

d) Scoateți orice cheie de reglare sau cheie de piulițe înainte de a porni unealta electrică.

O cheie de piulițe sau o altă cheie rămasă prinsă de o componentă rotativă a unelei poate duce la rănirea personală.

e) Păstrați un echilibru corect. Mențineți-vă permanent echilibrul și sprijiniți-vă ferm pe picioare. Acest lucru permite un control mai bun al unelei electrice în situații neprevăzute.

f) Îmbrăcați-vă corespunzător. Nu purtați îmbrăcăminte prea largă sau bijuterii. Nu vă apropiați părul, hainele sau mănușile de componentele mobile. Hainele prea largi, bijuteriile și părul lung se pot

prinde în piesele mobile.

g) Dacă sunt furnizate accesoriile pentru conectarea unor dispozitive de aspirare și colectare a prafului, asigurați-vă că acestea sunt montate și folosite corect. Folosirea colectorului de praf poate reduce riscul accidentărilor din cauza prafului.

4. UTILIZAREA ȘI ÎNTREȚINEREA UNELTELOR ELECTRICE

a) Nu forțați unealta electrică. Folosiți unealta electrică potrivită pentru aplicație. Cu unealta electrică potrivită, veți lucra mai bine și mai în siguranță, la viteza pentru care a fost concepută.

b) Nu folosiți unealta electrică dacă nu o puteți porni sau opri de la întrerupător. Orice unealtă electrică ce nu poate fi acționată de la întrerupător este periculoasă și trebuie reparată.

c) Scoateți ștecherul din sursa de curent și/sau scoateți bateria din unealta electrică înainte de a efectua reglaje, de a schimba accesoriile sau de a depozita uneltele electrice. Astfel de măsuri de siguranță reduc riscul pornirii accidentale a unelei electrice.

d) Nu lăsați uneltele electrice la îndemâna copiilor și nu permiteți persoanelor ce nu știu să le manevreze și nu cunosc instrucțiunile să acționeze aceste unelte. Uneltele electrice sunt periculoase în mâinile utilizatorilor neinstruiți.

e) Efectuați întreținerea uneltelor electrice. Verificați posibila aliniere incorectă sau posibila blocare a componentelor mobile,

deteriorarea componentelor sau orice alte situații care pot afecta funcționarea unelei electrice. Dacă unealta electrică este deteriorată, reparați-o înainte de utilizare.

Multe accidente sunt provocate din cauza întreținerii incorecte a uneltelor.

- f) Unelte de tăiere trebuie menținute ascuțite și curate.** Riscul blocării uneltelor de tăiere cu margini ascuțite întreținute corect este mai mic și acestea sunt mai ușor de controlat.
- g) Folosiți unalta electrică, accesoriile, piesele etc. conform acestor instrucțiuni, luând în considerare condițiile de lucru și operația de efectuat.** Folosirea unelei electrice pentru operații diferite de cele pentru care a fost concepută poate duce la accidentare.

5. UTILIZAREA ȘI ÎNTREȚINEREA UNELTELOR CU ACUMULATORI

- a) Efectuați reincărcarea numai cu încărcătorul specificat de producător.** Un încărcător adecvat pentru un anumit tip de acumulator poate prezenta risc de incendiu dacă este utilizat cu alt tip de acumulator.
- b) Folosiți mașinile electrice numai cu acumulatorii special destinați acestora.** Utilizarea oricărui altor acumulatori poate prezenta risc de rănire și de incendiu.
- c) Când nu folosiți acumulatorul, țineți-l la distanță de obiecte metalice precum agrafe de birou, monede, chei, cuie, șuruburi sau alte obiecte metalice mici, ce pot constitui o legătură între cele două borne.** Un scurtcircuit

al bornelor acumulatorului poate duce la arsuri sau incendiu.

- d) În condiții necorespunzătoare de utilizare, se poate prelinge lichid din acumulator; evitați contactul. În caz de producere accidentală a contactului, clătiți bine cu apă. Dacă v-a intrat lichid în ochi, consultați imediat medicul.** Lichidul expulzat din acumulator poate cauza iritații sau arsuri.

6. SERVICE

- 1) Service-ul unelei electrice trebuie efectuat de persoane calificate, folosind doar piese de schimb identice.** Acest lucru va asigura folosirea în continuare a unelei electrice în siguranță.

AVERTISMENTE PRIVIND SIGURANȚA PENTRU ȘURUBELNIȚĂ

- 1. Prindeți scula electrică de mânerul izolat atunci când executați operații în cursul cărora dispozitivul de fixare poate atinge conductori ascunși.** Contactul dintre dispozitivul de fixare și un conductor electric aflat sub tensiune poate pune sub tensiune componentele metalice ale sculei electrice și electrocuta utilizatorul.

AVERTISMENTE PRIVIND SIGURANȚA PENTRU CELULELE DE ACUMULATOR DIN INTERIORUL UNELTEI

- a) Nu demontați, deschideți sau rupeți celulele.**
- b) Nu scurtcircuitați bornele de încărcare. Nu**

depozitați unealta electrică la întâmplare într-o cutie sau într-un sertar unde bornele de încărcare s-ar putea scurtcircuita între ele sau prin materiale conductoare. Când nu folosiți unealta electrică, țineți-o la distanță de obiecte metalice precum agrafe de birou, monede, chei, cuie, șuruburi sau alte obiecte metalice mici, ce pot constitui o legătură între cele două borne de încărcare.

- c) **Nu expuneți unealta electrică la căldură sau foc. Evitați depozitarea în lumina directă a soarelui.**
- d) **Nu supuneți unealta electrică la șocuri mecanice.**
- e) **În cazul scurgerii acumulatorului, aveți grijă ca lichidul să nu intre în contact cu pielea sau ochii. În cazul contactului, spălați zona afectată cu apă din belșug și solicitați asistență medicală.**
- f) **Consultați medicul imediat dacă ați înghițit o celulă de acumulator.**
- g) **Mențineți unealta electrică curată și uscată.**
- h) **Ștergeți bornele de încărcare cu o cârpă curată și uscată dacă se murdăresc.**
- i) **Unealta electrică trebuie încărcată înainte de utilizare. Consultați întotdeauna aceste instrucțiuni și utilizați procedura de încărcare corectă.**
- j) **Nu încărcați unealta electrică atunci când nu o utilizați.**
- k) **După perioade extinse de depozitare, ar putea fi necesară încărcarea și descărcarea unelei electrice de mai multe ori pentru a**

obține performanțe maxime.

- l) **Acumulatorul oferă cele mai bune performanțe când este operat la temperatura normală a camerei ($20^{\circ}\text{C} \pm 5^{\circ}\text{C}$).**
- m) **Când depuneți la deșeurile celulele de acumulator, păstrați separat celulele unor sisteme electrochimice diferite.**
- n) **Reîncărcați folosind doar încărcătorul specificat de WORX. Nu utilizați alt încărcător decât cel prevăzut în mod specific pentru a fi utilizat împreună cu acest echipament.** Un încărcător potrivit pentru un tip de cartuș de acumulatori poate provoca riscul incendierii dacă este folosit pentru un alt tip de cartuș de acumulatori.
- o) **Nu lăsați unealta electrică la îndemâna copiilor.**
- p) **Păstrați documentația originală a produsului pentru consultări ulterioare.**
- q) **Eliminați acumulatorul în mod corespunzător.**

INSTRUCȚIUNI PRIVIND SIGURANȚA PENTRU ÎNCĂRCĂTOARE



AVERTISMENT: Citiți toate avertismentele privind siguranța și toate instrucțiunile.

Nerespectarea avertismentelor și instrucțiunilor poate duce la șoc electric, incendiu și/sau accidentare gravă.

Păstrați toate avertismentele și instrucțiunile pentru referință în viitor.









Acest echipament poate fi utilizat de copiii cu vârsta minimă de 8 ani sau de persoanele cu capacități fizice, senzoriale sau







mentale reduse sau lipsite de experiență și cunoștințe numai dacă acestea au fost supravegheate sau instruite cu privire la utilizarea aparatului în mod sigur și înțeleg pericolele implicate. Copiii nu au voie să se joace cu echipamentul. Procedura de curățare și procedura de întreținere efectuată de către utilizator nu vor fi efectuate de copii fără supraveghere.

INSTRUCȚIUNI DE SIGURANȚĂ SUPLIMENTARE PENTRU ÎNCĂRCĂTORUL BATERIEI

1. Înainte de încărcare, citiți instrucțiunile.
2. După încărcare, deconectați încărcătorul bateriei de la rețeaua de alimentare. Deconectați apoi șasiul și ulterior bateria.
3. Nu încărcați o baterie care curge.
4. Nu utilizați încărcătoare pentru alte lucrări decât cele pentru care acestea sunt concepute.
5. Conectați încărcătorul numai la o sursă de alimentare c.a.
6. Dispozitivul de încărcare trebuie protejat de umezeală.
7. Dispozitivul de încărcare trebuie protejat de umezeală..
8. Nu utilizați încărcătorul în aer liber.
9. Nu scurtcircuitați contactele bateriei sau încărcătorului.
10. Respectați polaritatea „+/-” în timpul încărcării.
11. Nu deschideți unitatea și mențineți departe de accesul copiilor.
12. Nu încărcați bateriile altor producători.
13. Asigurați-vă că conexiunea între încărcătorul bateriei și baterie este poziționată corect și că nu este obstrucționată de corpuri străine.
14. Mențineți renurile încărcătorului bateriei fără corpuri străine și protejați-le împotriva murdăriei și umidității. Depozitați în loc uscat și fără îngheț.
15. Atunci când încărcați bateriile, asigurați-vă că bateria se află într-o zonă bine ventilată și departe de materiale inflamabile. Bateriile se pot înfierbânta în timpul încărcării. Nu supraîncărcați nicio baterie. Asigurați-vă că bateriile și încărcătoarele nu sunt lăsate nesupravegheate în timpul încărcării.
16. Nu încărcați din nou bateriile neîncărcabile, întrucât se pot supraîncălzi sau rupe.
17. Viața mai lungă și performanța mai bună pot fi obținute, dacă acumulatorul este încărcat la o temperatură a aerului între 18°C și 24°C. Nu încărcați acumulatorul la temperaturi ale aerului de sub 4,5°C, sau de peste 40,5°C. Acest lucru este important, întrucât poate preveni pagube considerabile la acumulator.
18. Încărcați doar modele de acumulatori similare cu cel furnizat de WORX sau modele recomandate de WORX.

SIMBOLURI

	Nu priviți direct în portsculă. La schimbarea inserției de sculă, aceasta poate fi aruncată în față
	Pentru a reduce riscul de accidentări, utilizatorul trebuie să citească manualul de instrucțiuni
	Avertisment
	Purtați echipament de protecție pentru ochi
	Purtați echipament de protecție pentru urechi
	Purtați mască de protecție contra prafului
	Purtați mănuși de protecție
	Izolație dublă
	Nu ardeți

	Nu expuneți la ploaie sau apă
	Nu mai pentru uz în interior
	Polul central al fișei de ieșire reprezintă pozitivul, iar polul exterior - negativul
	Siguranță T 1A siguranță cu întârziere cu curent nominal T 1A
	Produsele electrice nu trebuie depuse la deșeurile împreună cu gunoierul menajer. Vă rugăm să depuneți produsele electrice la unitățile de reciclare existente. Consultați-vă cu autoritățile locale sau cu distribuitorul pentru sfaturi privind reciclarea
	
	Nu aruncați acumulatorii. Returnați acumulatorii consumați la punctul local de colectare sau reciclare

INSTRUCȚIUNI DE UTILIZARE



NOTĂ: Înainte de a utiliza unealta, citiți cu atenție manualul de instrucțiuni.

UTILIZARE CONFORM DESTINAȚIEI

Scula electrică este destinată înșurubării și deșurubării de șuruburi cat și găuririi în lemn, metal, și material plastic.

ACȚIUNE	FIGURA
ÎNAINTE DE OPERARE	
Încărcarea acumulatorului NOTĂ: 1. Maximizați performanțele acumulatorului Înainte de prima utilizare, acumulatorul trebuie încărcat timp de 5 ore pentru utilizarea capacității maxime a acestuia. 2. Când acumulatorul este complet încărcat, indicatorul luminos va lumina în verde.	Consultați Fig. A
ASAMBLARE ȘI REGLARE	
Introducerea și scoaterea sculelor din magazia de scule	Consultați Fig. B,C
Montarea și demontarea Suportului șuruburilor autoforante	Consultați Fig. D1,D2
Înainte/înapoi/Blocare  AVERTISMENT: Nu modificați niciodată direcția de rotație în timpul rotirii mandrinei, așteptați până la oprirea acesteia!	Consultați Fig. E1,E2,E3

OPERARE

Selectarea unui cap de înșurubat	Consultați Fig. F1,F2
Găurirea orificiului de ghidaj	Consultați Fig. G
Introducerea șurubului autoforant	Consultați Fig. H1,H2,H3
Strângerea și slăbirea șurubului autoforant	Consultați Fig. I1, I2
Operarea comutatorului Pomit/Oprit (on/off)  AVERTISMENT: Nu operați perioade îndelungate la viteză joasă deoarece se va produce căldură în exces la nivel intern.	Consultați Fig. J
Indicator luminos LED	Consultați Fig. J
Blocarea automată a fusului OBSERVAȚIE: În cazul în care șurubelnița nu este alimentată, această funcție îi permite utilizatorului să execute strângerea sau slăbirea manuală a șuruburilor autoforante și a șuruburilor.	

ÎNȚEȚINERE

Unealta dumneavoastră nu necesită lubrifiere sau întreținere suplimentară. Interiorul uneltei electrice nu conține piese care pot fi depanate de către utilizator. Nu utilizați niciodată apă sau agenți chimici de curățare pentru curățarea uneltei electrice. Ștergeți unealta cu o cârpă uscată. Depozitați întotdeauna unealta într-un loc uscat. Mențineți fantele de aerisire a motorului curate. Feriți de praf toate comenzile de lucru. Ocazional, puteți observa scântei prin fantele de aerisire. Acest lucru este normal și nu va defecta unealta electrică.

SOLUȚII LA PROBLEME

Problemă	Cauză posibilă	Soluție
Acumulatorul nu se încarcă	1. Încărcătorul nu este conectat la o priză funcțională. 2. Temperatura aerului este prea ridicată sau prea scăzută	1. Conectați încărcătorul la o priză funcțională. Verificați curentul cu ajutorul unei lămpi. 2. Mutați încărcătorul într-o locație corespunzătoare, cu o temperatură adecvată pentru încărcare.
Comutatorul nu poate fi apăsat	Comutatorul pentru direcție înainte/înapoi este în poziția din mijloc	Asigurați-vă că ați poziționat comutatorul pentru rotație înainte sau înapoi, în funcție de operația de executat.
Șurubelnița se oprește în timpul operației de înșurubare	Acumulatorul șurubelniței este consumat	Asigurați-vă că șurubelnița este complet încărcată înainte de a o utiliza.
În cursul deplasării capacului nu se rotește magazia cu prelungitoarele de înșurubare.	Capacul nu este deschis complet.	Asigurați deschiderea completă a capacului și poziția acestuia după linia roșie de pe sculă.

PROTECȚIA MEDIULUI



Produsele electrice nu trebuie depuse la deșeuri împreună cu gunoiul menajer. Vă rugăm să depuneți produsele electrice la unitățile de reciclare existente. Consultați-vă cu autoritățile locale sau cu distribuitorul pentru sfaturi privind reciclarea.

DECLARAȚIE DE CONFORMITATE

Subsemnații,
POSITEC Germany GmbH Konrad-Adenauer-Ufer 37 50668 Köln

Declarăm că produsul,
Descriere **Șurubelniță electrică alimentată prin
acumulator**

Tip **WX255 WX255.1 (250~269 - denumirea
echipamentului, reprezentând șurubelnița
electrică alimentată prin acumulator)**

Funcție **Strângerea și slăbirea șuruburilor,
piulițelor**

Respectă următoarele Directive,
2006/42/EC 2004/108/EC 2011/65/EU

Se conformează standardelor,
**EN 55014-1 EN 55014-2 EN 60745-1
EN 60745-2-2**

Persoana responsabilă pentru elaborarea fișei tehnice,
Nume Russell Nicholson
**Adresa Positec Power Tools (Europe) Ltd, PO
Box 152, Leeds, LS10 9DS, UK**



Suzhou 2015/04/29
Allen Ding
Adjunct Inginer Sef,
Testare si certificare

DECLARAȚIE DE CONFORMITATE

Subsemnații,
POSITEC Germany GmbH Konrad-Adenauer-Ufer 37 50668 Köln

Declarăm că produsul,
Descriere **Încărcător de baterie**
Tip **HYCH0070420500G**

Respectă următoarele Directive,
2006/95/EC 2004/108/EC 2011/65/EU

Se conformează standardelor,
**EN 60335-1 EN 60335-2-29 EN 55014-1
EN 55014-2 EN 61000-3-2 EN 61000-3-3
EN 62233**



Suzhou 2015/04/29
Allen Ding
Adjunct Inginer Sef,
Testare si certificare

1. POSUVNÝ KRYT
2. OVLÁDÁNÍ OTÁČEK DOPŘEDU/DOZADU
3. DRŽADLO S MĚKKÝM ÚCHOPEM
4. INDIKÁTOR NABITÍ
5. KONEKTOR PRO NABÍJENÍ
6. VYPÍNAČ
7. SVĚTLO LED
8. DRŽÁK VRUTŮ
9. SKLÍČIDLO
10. ZÁSOBNÍK VRTÁKŮ

Standardní dodávka nemusí obsahovat veškeré vyobrazené či popsané příslušenství.

TECHNICKÉ ÚDAJE

Typ **WX255 WX255.1 (250~269- označení zařízení, zástupce Akumulátorový šroubovák)**

Nabíječky napětí	100-240V~ 50/60Hz
Jmenovité napětí	4V  Max*
Příkon nabíječky	3W
Kapacita baterie	Lion baterie 1,5 Ah
Jmenovité otáčky naprázdno	230/min
Max. krout. moment	3N.m
Hmotnost přístroje	0.5kg
Třída ochrany nabíječky	 /II
Doba nabíjení	5 hodina (Přibl.)

Technické údaje týkající se typů, počtu článků a jmenovité kapacity dobíjecích akumulátorů naleznete na typovém štítku nástroj

dodávaným společností WORX.

* Napětí měřené bez zátěže. Počáteční napětí baterie dosáhne maximálně 4 voltů. Jmenovité napětí je 3,6 voltů.

ÚDAJE O HLUKU A VIBRACÍCH

Naměřená hladina akustického tlaku	L_{pA} : 65dB(A)
Naměřený akustický výkon	L_{wA} : 76dB(A)
K_{pA} & K_{wA}	3.0dB(A)

Používejte ochranu sluchu.

INFORMACE O VIBRACÍCH

118

Celkové hodnoty vibrací (trojosé nebo vektorové součtové měření) stanovené v souladu s EN 60745:

Typická naměřená hodnota vibrací	Hodnota vibračních emisí: $a_h = 0.70\text{m/s}^2$
	Kolísání $K = 1.5\text{m/s}^2$

Deklarovaná celková hodnota vibrací může být použita pro vzájemné srovnání jednotlivých nářadí a rovněž může být použita k předběžnému stanovení doby práce.



VÝSTRAHA: Hodnota vibračních emisí během praktického používání tohoto elektrického nástroje se může lišit od deklarované hodnoty podle způsobu, jakým je nástroj používán v závislosti na následujících podmínkách a dalších možnostech použití nástroje:

Způsob, jakým je nástroj používán a povaha narušovaných nebo vrtaných materiálů

Dobrý stav nástroje a řádné provádění jeho údržby

Používání správného příslušenství k nástroji, ostrost a dobrý stav příslušenství

Utažení úchopu na rukojetích a použití antivibračního příslušenství

Používání nástroje k účelům určeným konstrukcí a v souladu s těmito pokyny.

Při neřízeném používání může tento nástroj způsobit syndrom vibrací rukou a paží.



VÝSTRAHA: Je třeba upřesnit, že v odhadu úrovně nebezpečí při praktickém používání je nutno rovněž zohlednit všechny fáze pracovního cyklu, například dobu, kdy je nástroj vypnutý a kdy běží naprázdno, ale nevykonává práci. To může podstatně snížit úroveň nebezpečí v rámci celkového pracovního času.

Zásady pro omezení nebezpečí vystavení vibracím:

Provádějte údržbu tohoto nástroje v souladu s těmito pokyny, udržujte nástroj dobře promazaný (odpovídajícím způsobem)

Má-li být tento nástroj používán pravidelně, zakupte antivibrační příslušenství.

Nepoužívejte nástroje při teplotě 10°C nebo méně

Naplánujte práci tak, aby bylo provádění úkolů, které vyžadují silné vibrace nástroje, rozloženo do několika dní

PŘÍSLUŠENSTVÍ

	WX255	WX255.1
25mm šroubovací bity	5	11
25mm předvrtávací vrták	1	1
Zásobník	1	2
Podložka	/	1
Nabíječka	1	1
Držák vrutů	1	1

Doporučujeme vám, abyste zakoupili příslušenství ve stejném obchodě, ve kterém jste zakoupili i vaše nářadí. Používejte pouze kvalitní příslušenství označené názvem dobře známé značky. Zvolte si typ příslušenství podle práce, jakou budete provádět. Další podrobnosti naleznete na obalu příslušenství. Personál prodejny vám může pomoci a také vám může poskytnout užitečnou radu.

OBECNÁ BEZPEČNOSTNÍ UPOZORNĚNÍ PRO ELEKTRICKÉ NÁSTROJE



VAROVÁNÍ: Přečtete si všechna bezpečnostní upozornění a instrukce. Nedodržení bezpečnostních instrukcí a varování může vést ke zranění el. proudem, vypuknutí požáru, poškození nářadí a nebo k vážným zraněním.

Uložte instrukce a veškerou dokumentaci pro budoucí použití.

Výraz "elektrické ruční nářadí" znamená v upozornění buď na nářadí na elektrický pohon (napájené elektrickou sítí) nebo na akumulátorové nářadí (napájené z akumulátoru).

1. BEZPEČNOST NA PRACOVÍŠTI

- a) **Udržujte pracoviště v čistotě a dobře osvětlené.**
Pracoviště plné nepotřebných předmětů nebo slabě osvětlené zvyšuje možnost úrazu.
- b) **Nepoužívejte elektrické ruční nářadí v prostředí náchylném na exploze jako například v přítomnosti hořlavých tekutin, plynů nebo prachu.**
Elektrické ruční nářadí při práci vytváří jiskry, které mohou vznítit prach nebo výpary.
- c) **Při práci s elektrickým ručním nářadím udržujte děti a přihlížející osoby v dostatečné vzdálenosti.**
Ztráta pozornosti může vést ke ztrátě kontroly nad nářadím.

2. BEZPEČNOST PŘI PRÁCI S ELEKTRINOU

- a) **Vidlice elektrického ručního nářadí musí být shodného typu jako zásuvky el. sítě. Neměňte vidlici nedovoleným nebo neodborným způsobem, předejete tak možným zraněním nebo úrazu el proudem.** Nepoužívejte spolu s uzemněným ručním

nářadím žádné adaptéry, které neumožňují ochranu zemněním.

- b) **Vyhýbejte se kontaktu s uzemněnými povrchy jako například trubkami, radiátory, sporáky a ledničkami.** Je-li vaše tělo spojené s uzemněným předmětem nebo stojí na uzemněné ploše, vzniká zvýšené riziko úrazu elektrickým proudem.
 - c) **Nevystavujte ruční nářadí dešti nebo vlhkým podmínkám.** Když se voda dostane pod povrch elektrického ručního nářadí, vzniká zvýšené riziko úrazu elektrickým proudem.
 - d) **Nemanipulujte s napájecím kabelem necitlivě. Nikdy si nepřitahujte elektrické ruční nářadí k sobě pomocí kabelu, netahejte je za sebou pomocí kabelu a nevytrhávejte kabel ze zástrčky, abyste ruční nářadí vypnuli. Nevystavujte kabel vysokým teplotám, oleji, ostrým hranám nebo kontaktu s pohyblivými díly.** Poškozené nebo zamotané kabely mohou vést k zvýšenému riziku úrazu elektrickým proudem.
 - e) **Při práci s ručním nářadím v exteriéru použijte prodlužovací kabel vhodný pro použití v exteriéru.** Použijte kabel vhodný pro venkovní prostředí, snižujete tím riziko vzniku úrazu elektrickým proudem.
 - f) **Pokud je práce s ručním nářadím ve vlhkých podmínkách nevyhnutelná, použijte napájení chráněné jističem typu proudový chránič (RCD).** Použití RCD jističe redukuje riziko vzniku úrazu elektrickým proudem.
3. **OSOBNÍ BEZPEČNOST**
 - a) **Buďte soustředěni, sledujte co děláte a při práci**

s ručním nářadím se řiďte zdravým rozumem. Nepoužívejte ruční nářadí, jste-li unaveni nebo pod vlivem omamných látek, alkoholu nebo léků.

Moment nepozornosti při práci s ručním nářadím může vést k vážnému osobnímu zranění.

- b) Použijte osobní ochranné pomůcky. Vždy noste ochranu očí.** Ochranné pomůcky jako například proti prachová maska, boty s protiskluzovou podrážkou nebo chrániče sluchu použité v příslušných podmínkách pomáhají redukovat nebezpečí vážného osobního zranění.
- c) Předcházejte neúmyslnému zapnutí. Ujistěte se, že vypínač je ve vypnuté poloze předtím, než zapojíte nářadí do elektrické sítě a nebo k akumulátoru, rovněž při zvedání nebo nošení nářadí.** Nošení nářadí s prstem na vypínači nebo nářadí pod napětím zvyšuje možnost úrazu.
- d) Odstraňte jakékoliv nastavovací nebo maticové klíče a šrouby předtím, než zapnete ruční nářadí.** Nastavovací nebo jiný klíč ponechaný na rotující části ručního nářadí může způsobit osobní úraz.
- e) Nepřeceňujte se. Udržujte si stabilitu a pevnou zem pod nohama za každých podmínek.** Umožňuje vám to lepší kontrolu nad ručním nářadím v neočekávaných situacích.
- f) Pro práci se vhodně oblečte. Nenoste volné oblečení nebo šperky. Udržujte své vlasy, oblečení a rukavice ve vzdálenosti od pohyblivých částí.** Volné oblečení, šperky nebo dlouhé vlasy se mohou do pohyblivých částí zachytit.
- g) Pokud jsou zařízení nastavená na spojení se zařízeními na zachytávání a extrakci prachu, ujistěte se, že jsou tato zařízení správně připojena**

a použita. Použitím sběrače prachu redukovujete rizika vyvolaná prachem.

4. POUŽITÍ A ÚDRŽBA RUČNÍHO NÁŘADÍ

- a) Na ruční nářadí netlačte. Použijte správné ruční nářadí pro danou činnost.** Správné ruční nářadí udělá práci lépe a takovou rychlostí, pro kterou bylo navrženo.
- b) Nepoužívejte ruční nářadí, pokud správně nefunguje vypínač on/off.** Jakékoliv ruční nářadí, které se nedá ovládat vypínačem, je nebezpečné a musí být opraveno.
- c) Dříve než začnete dělat jakékoliv úpravy, vyměňovat doplňky nebo ruční nářadí odkládat, odpojte zástrčku od sítě a nebo akumulátoru.** Taková preventivní bezpečnostní opatření redukovují riziko náhodného zapnutí ručního nářadí.
- d) Nepoužíváte-li ruční nářadí, skladujte je mimo dosah dětí a nedovolte osobám, které nemají tyto pokyny, s nářadím pracovat.** Ruční nářadí je nebezpečné v rukách neškolené a nezkušené osoby.
- e) Údržba ručního nářadí. Zkontrolujte chybné připojení nebo spojení pohyblivých částí, zlomené části nebo jiné okolnosti, které by mohly ovlivnit funkčnost ručního nářadí.** Je-li nářadí poškozeno, nechte je před novým použitím opravit. Mnoho úrazů vzniká proto, že je elektrické ruční nářadí špatně udržováno.
- f) Udržujte řezné nástroje ostré a čisté.** Správně udržované řezné nástroje s ostrými řezacími hranami jsou méně náchylné na zakousnutí a lépe se ovládají.
- g) Používejte elektrické nářadí v souladu s těmito pokyny, berte v úvahu pracovní podmínky a druh**

vykonávané práce. Je-li elektrické nářadí použito na jiné účely, než je určeno, může docházet k nebezpečným situacím.

5. POUŽÍVÁNÍ A PÉČE O AKUMULÁTOROVÉ ELEKTRICKÉ NÁŘADÍ

a) Nabíjejte je nabíječkou určenou výrobcem .

Nabíječka, která je vhodná pro jeden typ baterií, může při použití s jiným typem baterií způsobit požár.

b) Elektrické nářadí používejte jen s určenou baterií.

Použití jakéhokoliv jiného typu baterií může zvýšit riziko zranění a požáru.

c) Není-li baterie používána, neukládejte ji do blízkosti jiných kovových předmětů, jako jsou sponky na papír, mince, klíče, hřebíky, šrouby nebo jiné drobné kovové předměty, které by mohli zkratovat kontakty. Zkratování kontaktů baterie může vést k popáleninám nebo vzniku požáru.

d) Při nesprávném používání může z baterie vystříknout elektrolyt, vyhýbejte se styku s ním, má žíravé účinky. Dojde-li ke styku kapaliny s pokožkou, opláchněte zasažené místo vodou. Dostane-li se kapalina do očí, použijte čistou vodu k vypláchnutí a ihned vyhledejte lékařskou pomoc. Kapalina uniknutá z baterie může způsobit podráždění a poleptání.

6. SERVIS

a) Servisní práce na nářadí nechte provést kvalifikovanými pracovníky za použití originálních náhradních dílů. Výsledkem bude trvalá bezpečnost při práci s elektrickým nářadím.

BEZPEČNOSTNÍ UPOZORNĚNÍ PRO ŠROUBOVÁK

1. Pokud provádíte práce, při kterých může šroub zasáhnout skrytá elektrická vedení, pak držte elektronářadí na izolovaných plochách rukojeti.

Kontakt šroubu s vedením pod napětím může přivést napětí i na kovové díly elektronářadí a vést k úderu elektrickým proudem.

BEZPEČNOSTNÍ POKYNY PRO AKUMULÁTOR V NÁŘADÍ

a) Nepokoušejte se demontovat, rozebírat nebo rozřezávat články akumulátoru.

b) Zabráňte zkratování nabíjecích svorek. Elektrické nářadí neukládejte nahodile v krabicích nebo v zásuvkách, kde by mohlo dojít ke vzájemnému zkratování nabíjecích svorek, nebo ke zkratování svorek způsobeném jinými vodivými předměty. Pokud elektrické nářadí nepoužíváte, držte jej z dosahu kovových předmětů jako jsou kancelářské sponky na papír, mince, klíče, hřebíky, šroubky nebo další drobné kovové předměty, které mohou způsobit zkratování obou jeho nabíjecích svorek.

c) Elektrické nářadí nevystavujte působení horka nebo ohně. Vyvarujte se skladování na přímém slunci.

d) Elektrické nářadí nevystavujte mechanickým rázům.

e) Dojde-li k úniku kapaliny z baterie, zabráňte tomu, aby se tato kapalina dostala do kontaktu s pokožkou nebo aby zasáhla oči. Dojde-li k takovému kontaktu, zasažené místo omyjte

značným množstvím vody a vyhledejte lékařské ošetření.

- f) Dojde-li k požití článku z akumulátoru, vyhledejte okamžitě lékařské ošetření.
- g) Elektrické nářadí udržujte čisté a suché.
- h) Jsou-li nabíjecí svorky znečištěny, otřete je čistým a suchým hadříkem.
- i) Elektrické nářadí musí být před použitím nabito. Vždy postupujte podle uvedených pokynů a používejte správný postup nabíjení.
- j) Nenechávejte elektrické nářadí nabíjet, pokud není používáno.
- k) Po dlouhodobém uložení budete možná muset provést několik cyklů nabíjení a vybíjení, aby elektrické nářadí dosáhlo svého maximálního výkonu.
- l) Baterie poskytuje nejvyšší výkon, je-li používána při běžné pokojové teplotě ($20^{\circ}\text{C} \pm 5^{\circ}\text{C}$).
- m) Při likvidaci článků akumulátoru od sebe oddělte články s odlišnými elektrochemickými systémy.
- n) Provádějte nabíjení pouze v nabíječce, která je specifikovaná společností WORX. Nepoužívejte jinou nabíječku, než je nabíječka speciálně dodaná pro použití s tímto zařízením. Nabíječka, která je vhodná pro jeden typ baterie, může při použití jiného typu baterie vytvářet riziko způsobení požáru.
- o) Elektrické nářadí ukládejte mimo dosah dětí.
- p) Uschovejte originální dokumentaci k tomuto výrobku pro budoucí odkazy.
- q) Provádějte řádnou likvidaci baterie.

BEZPEČNOSTNÍ UPOZORNĚNÍ PRO NABÍJEČKY



VAROVÁNÍ: Přečtěte si všechna bezpečnostní varování a instrukce. Nedodržení bezpečnostních instrukcí a varování může vést ke zranění el. proudem, vypuknutí požáru, poškození nářadí a nebo k vážným zraněním.

Uložte instrukce a veškerou dokumentaci pro budoucí použití.

Toto zařízení nesmí být používáno nezletilými osobami do 8 let a osobami se sníženými fyzickými, smyslovými či duševní schopnostmi, nebo osobami s nedostatkem zkušeností a znalostí, pokud nejsou tyto osoby pod dozorem, nebo pokud nebyly seznámeny s instrukcemi týkajícími se bezpečného použití zařízení a jsou si vědomy příslušných rizik spojených s jeho použitím. Zařízení není určeno dětem ke hraní. Čištění a uživatelská údržba nesmí být prováděna dětmi bez dozoru.









Pokud je napájecí kabel poškozený, musí být vyměněn výrobcem, servisním technikem nebo stejně kvalifikovanou osobou, aby se zabránilo riziku zranění el. proudem.







DOPLŇUJÍCÍ BEZPEČNOSTNÍ POKYNY K NABÍJEČCE AKUMULÁTORŮ

1. Před nabíjením si přečtěte návod.
2. Po nabíjení odpojte nabíječku akumulátorů od elektrické zásuvky. Poté odpojte připojení šasi a poté kontakt baterie.
3. Nenabíjejte mulátory, ze kterých uniká elektrolyt nebo jsou jiným způsobem poškozené.
4. Nepoužívejte nabíječky k jiným účelům, než ke kterým jsou určeny.
5. Před nabíjením zkontrolujte, zda je nabíječka kompatibilní s místní rozvodnou sítí.

6. Pouze pro pokojové použití, nevystavujte dešti.
7. Nabíjecí zařízení musí být chráněno před vlhkem.
8. Nabíječku nepoužívejte v exteriérech.
9. Kontakty akumulátoru ani nabíječky nezkratujte.
10. Při nabíjení dodržujte vyznačenou polaritu "+/-".
11. Zařízení neotevírejte a uchovávejte mimo dosah dětí.
12. Nenabíjejte akumulátory jiných výrobců.
13. Kontakt mezi nabíječkou akumulátorů a akumulátorem musí být správně umístěn a nesmí být blokován cizími předměty.
14. Ve slotech nabíječky akumulátorů se nesmí nacházet žádné cizí předměty a nabíječka musí být chráněna před prachem a vlhkostí. Uchovávejte na chladném a nezamrzajícím místě.
15. Při nabíjení se nabíječka akumulátorů musí nacházet v dobře větraném prostředí a v bezpečné vzdálenosti od hořlavých materiálů. Akumulátory se během nabíjení mohou zahřívat. Akumulátory nepřebíjejte. Během nabíjení nesmí být akumulátory a nabíječky ponechány bez dozoru.
16. Nenabíjejte jednorázové akumulátory, které se mohou přehřát a vybuchnout.
17. Delší životnosti a lepšího výkonu lze dosáhnout, jestliže je akumulátor nabíjen při teplotě vzduchu mezi 18°C.-24°C. Nenabíjejte akumulátor při teplotě vzduchu pod 4,5°C nebo nad 40,5°C. Toto je důležité, protože tak lze zabránit vážnému poškození akumulátoru.
18. Nabíjejte pouze baterie stejného typu, jaký je dodáván společností WORX a modely doporučené společností WORX.

SYMBOLY

	Při výměně šroubovacích bitů se nedívejte přímo do zásobníku bitů, protože může dojít k jejich vysunutí
	V zájmu omezení nebezpečí zranění si musí uživatel přečíst návod k obsluze
	Výstraha
	Používejte ochranné prostředky zraku
	Používejte ochranu sluchu
	Používejte respirátor
	Používejte ochranné rukavice
	Dvojitá izolace
	Nevystavujte ohni

	Nevystavujte dešti nebo vodě
	Pouze pro použití v interiérech
	Výstupní zástrčka má kladný středový kontakt a záporný vnější kontakt
	Pojistka Pojistka T 1A s dlouhým zpožděním, jmenovitý proud 1A
	Vysloužilé elektrické přístroje nevyhazujte společně s domovním odpadem. Nářadí recyklujte ve sběrnách k tomu účelu zřízených. O možnostech recyklace se informujte na místních úřadech nebo u prodejce
  Li-Ion Li-Ion	Baterie neodhazujte do komunálního odpadu. Odevzdejte je do sběren pro likvidaci (recyklaci) speciálního odpadu

NÁVOD K POUŽITÍ



POZNÁMKA: Předtím než začnete nářadí používat, přečtěte si pečlivě manuál.

PŘEDMĚT POUŽITÍ

Elektronářadí je určeno k zašroubování nebo uvolňování šroubů a též k vrtání do dřeva, kovu, a plastu.

ÚKON	OBRÁZEK
PŘED UVEDENÍM DO PROVOZU Nabíjení akumulátoru POZNÁMKA: 1. Maximalizujte výkon akumulátoru Před prvním použitím musí být akumulátor nabíjen 5 hodin, aby bylo možné plně využít jeho kapacitu. 2. Pokud dosáhne akumulátor plné úrovně nabití, kontrolka bude svítit zeleně.	Viz Obr. A
SESTAVENÍ A SEŘÍZENÍ Vkládání a vyjímání zásobníku s nástroji Montáž a demontáž držáku vrtutů	Viz Obr. B,C Viz Obr. D1,D2
Chod vpřed / Chod vzad / Zajištění  VAROVÁNÍ: Nikdy neměňte směr otáček pokud se sklíčidlo otáčí, počkejte, až se zastaví!	Viz Obr. E1,E2,E3

OBSLUHA	
Výběr šroubovacího bitu	Viz Obr. F1,F2
Vrtání vodicího otvoru	Viz Obr. G
Vložení vrutu	Viz Obr. H1,H2,H3
Utažení a povolání vrutu	Viz Obr. I1, I2
Použití spínače zapnuto/vypnuto  VAROVÁNÍ: Nepracujte dlouhou dobu s nízkými otáčkami, jinak se nářadí přehřeje.	Viz Obr. J
Indikační kontrolka LED	Viz Obr. J
Automatické zajištění vřetena POZNÁMKA: Není-li šroubovák napájen, tato funkce umožňuje uživateli ruční utahování nebo povolování vrutů a šroubů.	

ÚDRŽBA

Vaše nářadí nevyžaduje žádné dodatečné promazání nebo údržbu. Vaše nářadí neobsahuje žádné části vyžadující údržbu. Na čištění vašeho nářadí nikdy nepoužívejte vodu, chemické čisticí prostředky. Vytřete jej suchým hadrem. Nářadí skladujte na suchém místě. Větrací otvory motoru udržujte čisté. Všechny ovládací prvky pravidelně čistěte od prachu.

OCHRANA ŽIVOTNÍHO PROSTŘEDÍ



Vysloužilé elektrické přístroje nevyhazujte společně s domovním odpadem. Nářadí recyklujte ve sběrnách k tomu účelu zřízených. O možnostech recyklace se informujte na místních úřadech nebo u prodejce.

ODSTRAŇOVÁNÍ ZÁVAD

Závada	Možná příčina	Řešení
Akumulátor se nenabíjí.	1. Nabíječka není připojena do zásuvky pod napětím. 2. Teplota vzduchu v okolí je příliš vysoká nebo příliš nízká.	1. Nabíječku připojte k zásuvce pod napětím. Napětí zkontrolujte připojením světla. 2. Nabíječku přesuňte do místa s vhodnou okolní teplotou.
Spoušť nelze stisknout.	Přepínač chodu vpřed a vzad je ve středové poloze.	Ujistěte se, zda je podle potřeby přepínač v poloze pro chod vpřed či vzad.
Během šroubování se elektrické nářadí zastavuje.	Akumulátor elektrického nářadí je vybitý.	Před použitím se ujistěte, zda je elektrické nářadí plně nabit.
Při posouvání krytu nedochází k otáčení zásobníku se šroubovacími nástavci.	Kryt není zcela otevřen	Zajistěte, aby byl kryt zcela otevřen a za červenou linkou na nářadí.

PROHLÁŠENÍ O SHODĚ

My,
POSITEC Germany GmbH Konrad-Adenauer-Ufer 37 50668 Köln

Prohlašujeme, že produkt,
Popis **Aku šroubováku**
Typ **WX255 WX255.1 (250~269 - označení
zařízení zástupce Akumulátorový šroubovák)**
Funkce **Utahování a povolování šroubů a matic**

Splňuje následující směrnice,
2006/42/EC 2004/108/EC 2011/65/EU

Splňované normy
**EN 55014-1 EN 55014-2 EN 60745-1
EN 60745-2-2**

128

Osoba oprávněná uspořádat technický soubor,
Název Russell Nicholson
**Adresa Positec Power Tools (Europe) Ltd, PO
Box 152, Leeds, LS10 9DS, UK**



Suzhou 2015/04/29
Allen Ding
Zástupce vrchní konstrukční kanceláře,
Testování & Certifikace

PROHLÁŠENÍ O SHODĚ

My,
POSITEC Germany GmbH Konrad-Adenauer-Ufer 37 50668 Köln

Prohlašujeme, že produkt,
Popis **Nabíječka akumulátorů**
Typ **HYCH0070420500G**

Splňuje následující směrnice,
2006/95/EC 2004/108/EC 2011/65/EU

Splňované normy
**EN 60335-1 EN 60335-2-29 EN 55014-1
EN 55014-2 EN 61000-3-2 EN 61000-3-3
EN 62233**





Suzhou 2015/04/29
Allen Ding
Zástupce vrchní konstrukční kanceláře,
Testování & Certifikace

1. POSUVNÝ KRYT
2. OVLÁDANIE SMERU OTÁČANIA DOPREDU/DOZADU
3. MÄKKÁ RUKOVÄŤ
4. INDIKÁTOR NABITIA
5. KONEKTOR NA NABÍJANIE
6. VYPÍNAČ
7. LED INDIKÁTOR
8. DRŽIAK SKRUTIEK
9. SKLUČOVADLO
10. ZÁSOBNÍK NA BITY

Štandardná dodávka neobsahuje všetko zobrazené či opísané príslušenstvo.

TECHNICKÉ PARAMETRE

Typ **WX255 WX255.1 (250~269- označenie zariadenia, zástupca bezšnúrový skrutkovač)**

Napätie nabíjačky	100-240V~ 50/60Hz
Menovité napätie	4V  Max*
Príkonná výkon nabíjačky	3W
Kapacita batérie	Lítiová battery 1.5Ah
Otáčky na voľnobeh	230/min
Max. krút. moment	3N.m
Normálny čas nabíjania	0.5kg
Trieda ochrany nabíjačky	 /II
Napájanie nabíjačky	5 hodina (Pribl.)

Technické údaje týkajúce sa typov, počtu článkov a menovitej kapacity nabíjacích akumulátorov nájdete na typovom štítku

náradie dodávaným spoločnosťou WORX.

* Napätie merané bez prevádzkového zaťaženia. Počiatočné nabitie batérie dosahuje maximálne 4 Voltov. Nominálne napätie je 3,6 Voltov.

INFORMÁCIE O HLUKU/VIBRÁCIÁCH

Nameraný akustický tlak	L_{pA} : 65dB(A)
Nameraný akustický výkon	L_{wA} : 76dB(A)
K_{pA} & K_{wA}	3.0dB(A)

Používajte ochranu sluchu.

INFORMÁCIE O VIBRÁCIÁCH

130

Výsledné celkové hodnoty pre vibrácie (suma pre trojosový vektor) stanovené podľa normy EN 60745:

Typické frekvenčne namerané vibrácie	Hodnota emisie vibrácií: $a_h = 0.70m/s^2$
	Nepresnosť $K = 1.5m/s^2$

Deklarovaná celková hodnota vibrácií sa môže použiť na vzájomné porovnanie jednotlivých náradí a takisto aj na predbežné stanovenie času práce.



VÝSTRAHA: Hodnota emisie vibrácií počas skutočného používania elektrického náradia sa môže odlišovať od deklarovanej hodnoty, a to v závislosti od spôsobu používania náradia a v závislosti od nasledujúcich príkladov odchýlok od spôsobu používania náradia:

Akým spôsobom sa náradie používa a aké materiály budú rezané alebo vítané.

Náradie je v dobrom stave a je dobre udržiavané.

Používanie správneho príslušenstva v spojení s náradím a zabezpečenie jeho ostrosti a dobrého stavu.

Tesnosť zovretia rukovätí a používanie doplnkov proti vibráciám.

Používanie náradia na účel určený podľa konštrukcie a v súlade s pokynmi.

Toto náradie môže vyvolať syndróm trasenia rúk a ramien, pokiaľ jeho používanie nie je správnym spôsobom riadené.



VÝSTRAHA: Kvôli presnosti by mal odhad úrovne expozície v skutočných podmienkach používania by mal obsahovať tiež všetky súčasti prevádzkového cyklu, ako sú časy, keď je náradie vypnuté a počas ktorých beží na voľnobehu, a to okrem skutočného vykonávania práce. Tým môže dôjsť k značnému zníženiu úrovne expozície počas celkového prevádzkového času.

Pomôžte minimalizovať riziko expozície účinkom vibrácií.

VŽDY používajte ostré sekáče a čepele.

Náradie udržiavajte v súlade s týmto návodom a udržiavajte ho dobre namazané (ak je to potrebné).

Ak sa náradie používa často, investujte do príslušenstva zabraňujúceho vibráciám.

Vyhňte sa používaniu náradia pri teplote 10°C a menej.

Prácu si naplánujte tak, aby ste akékoľvek používanie náradia pri vysokých vibráciách rozdelili do niekoľkých dní.

PRÍSLUŠENSTVO

	WX255	WX255.1
25mm skrutkovacie bity	5	11
25mm vrták na vodiaci otvor	1	1
Zásobník	1	2
Puzdro na vítačku	/	1
Nabíjačka	1	1
Držiak skrutiek	1	1

Odporúčame všetko príslušenstvo kúpiť tam, kde ste kúpili skrutkovač. Používajte kvalitné značkové príslušenstvo. Podrobnosti nájdete v časti „Dobré rady pre prácu“ tejto príručky alebo v príbalových letákoch príslušenstva. Odborní predavači vám pomôžu vybrať a poradiť.

VŠEOBECNÉ BEZPEČNOSTNÉ VAROVANIA NA POUŽÍVANIE ELEKTRICKÉHO NÁRADIA



VAROVANIE: Prečítajte všetky bezpečnostné varovania a inštrukcie. Chyba pri sledovaní varovaní a inštrukcií môže viesť k elektrickému šoku, vypuknutiu požiaru a/alebo k vážnym zraneniam.

Odložte si všetky varovania a inštrukcie pre budúcu potrebu.

Výraz „elektrické ručné náradie“ vás vo varovaniach odkazuje buď na náradie na elektrický pohon (napájané z elektrickej siete) alebo na akumulátorové náradie (napájané z akumulátora).

1. BEZPEČNOSŤ NA PRACOVISKU

- a) **Udržujte pracovisko čisté a dobre osvetlené.** Pracovisko plné nepotrebných predmetov alebo slabo osvetlené zvyšuje možnosť úrazu.
- b) **Nepoužívajte elektrické ručné náradie v prostredí náchylnom na explózie, ako napríklad v prítomnosti horľavých tekutín, plynov alebo prachu.** Elektrické ručné náradie vytvára iskry, ktoré môžu vznietiť prach alebo výpary.
- c) **Udržujte deti a prizerajúcich sa v dostatočnej vzdialenosti pri práci s elektrickým ručným náradím.** Strata pozornosti môže viesť k strate kontroly nad náradím.

2. BEZPEČNOSŤ PRI PRÁCI S ELEKTRINOU

- a) **Prípojky elektrického ručného náradia musia byť zhodné so zástrčkami. Nemodifikujte prípojku žiadnym spôsobom. Nepoužívajte spolu s uzemneným ručným náradím žiadne adaptérové**

prípojky, ktoré neumožňujú ochranu uzemnením.

Pôvodné prípojky a k nim prislúchajúce zástrčky znižujú riziko úrazu elektrickým prúdom.

- b) **Vyhýbajte sa kontaktu s uzemnenými povrchmi, ako napríklad rúrkami, radiátormi, sporákmi a chladničkami.** Keď je vaše telo spojené s uzemneným predmetom alebo stojí na uzemnenom území, je zvýšené riziko elektrického šoku.
 - c) **Nevystavujte ručné náradie dažďu alebo vlhkým podmienkam.** Keď sa voda dostane pod povrch elektrického ručného náradia, je zvýšené riziko elektrického šoku.
 - d) **Nezaobchádzajte s káblom prípojky necitlivo. Nikdy si nepríťahuje elektrické ručné náradie k sebe pomocou kábla, neťahajte ho za sebou pomocou kábla a nevytrhávajte kábel zo zástrčky aby ste ručné náradie vyplí. Nevystavujte kábel vysokým teplotám, oleju, ostrým hranám alebo pohyblivým častiam.** Poškodené alebo zamotané káble môžu viesť k zvýšenému riziku elektrického šoku.
 - e) **Pri práci s ručným náradím v exteriéri použite predlžovací kábel vhodný na použitie v exteriéri.** Použitím kábla vhodného na použitie v exteriéri redukuje riziko vzniku elektrického šoku.
 - f) **Pokiaľ je práca s ručným náradím vo vlhkých podmienkach nevyhnutná, použite napájanie chránené ističom typu prúdový chránič (RCD).** Použitie RCD ističa redukuje riziko vzniku elektrického šoku.
- ### 3. OSOBNÁ BEZPEČNOSŤ
- a) **Buďte sústredení, sledujte, čo robíte, a pri práci s ručným náradím sa riad'te zdravým rozumom. Nepoužívajte ručné náradie, keď ste unavení**

alebo pod vplyvom omamných látok, alkoholu alebo liekov. Moment nepozornosti pri práci s ručným náradím môže viesť k vážnemu osobnému zraneniu.

- b) Použite osobné ochranné pomôcky. Vždy noste ochranu očí.** Ochranné pomôcky, ako napríklad protiprachová maska, topánky s protišmykovou podrážkou alebo chrániče sluchu použité v príslušných podmienkach pomáhajú redukovať vážne osobné zranenia.
- c) Predíd'te neúmyselnému zapnutiu. Uistite sa, že prepínač je vo vypnutej pozícii, pred tým, než zapojíte náradie do elektriny a/alebo k akumulátoru, pri zdvihnutí alebo nosení náradia.** Nosenie náradia s prstom na prepínači alebo aktívneho náradia, ktoré je zapnuté, zvyšuje možnosť úrazu.
- d) Odstráňte akékoľvek nastavovacie kľúče alebo kľúče na matice a skrutky pred tým, než zapnete ručné náradie.** Nastavovací alebo iný kľúč ponechaný pripevnený na rotujúcej časti ručného náradia môže spôsobiť osobný úraz.
- e) Neprečunujte sa. Udržujte si stabilitu a pevnú zem pod nohami za každých podmienok.** Umožňuje vám to lepšiu kontrolu nad ručným náradím v neočakávaných situáciách.
- f) Oblečte sa náležite. Nenoste voľné oblečenie alebo šperky. Udržujte svoje vlasy, oblečenie a rukavice vzdialené od pohyblivých častí.** Voľné oblečenie, šperky alebo dlhé vlasy sa môžu do pohyblivých častí zachytiť.
- g) Pokiaľ sú zariadenia nastavené na spojenie so zariadeniami na zachytávanie a extrakciu prachu, uistite sa, že sú náležite využitú a pripojené.** Použitím zberača prachu redukuje riziká spojené s prachom.

4. POUŽITIE A ÚDRŽBA RUČNÉHO NÁRADIA

- a) Nepret'azujte ručné náradie. Použite správne ručné náradie na danú činnosť.** Správne ručné náradie spraví prácu lepšie a v medziach, na ktoré bolo navrhnuté.
- b) Nepoužívajte ručné náradie, pokiaľ sa prepínač neprepína medzi zapnutím a vypnutím.** Akékoľvek ručné náradie, ktoré nie je kontrolovateľné prepínačom, je nebezpečné a musí byť opravené.
- c) Odpojte prípojku ručného náradia od zdroja energie a/alebo akumulátora pred tým, než začnete robiť akékoľvek úpravy, vymieňať doplnky alebo uskladňovať ručné náradie.** Takéto preventívne bezpečnostné opatrenia redukujú riziko náhodného zapnutia ručného náradia.
- d) Keď ručné náradie nepoužívate, skladujte ho mimo dosahu detí a nedovoľte osobám, ktoré nemajú skúsenosti s prácou s ručným náradím alebo neboli oboznámené s týmito inštrukciami, dotýkať sa náradia.** Ručné náradie je nebezpečné v rukách netrénovanej osoby.
- e) Údržba ručného náradia. Skontrolujte chybné pripojenia alebo spojenia pohyblivých častí, zlomené časti alebo iné okolnosti, ktoré by mohli ovplyvniť funkčnosť ručného náradia. Pri poškodení musí byť pred použitím najprv elektrické ručné náradie opravené.** Mnoho úrazov vzniká preto, že je elektrické ručné náradie zle udržiavané.
- f) Udržujte rezacie nástroje ostré a čisté.** Náležite udržiavané rezacie nástroje s ostrými rezacími hranami sú menej náchylné na „zaseknutie“ a sú ľahšie ovládateľné.
- g) Používajte elektrické náradie v súlade s týmito pokynmi, berte pritom do úvahy pracovné**

podmienky a druh vykonávanej práce. Ak sa elektrické náradie použije na iné účely, než na čo je určené, môže dochádzať k nebezpečným situáciám.

5. POUŽÍVANIE A STAROSTLIVOSŤ O BATÉRIOVÉ ELEKTRICKÉ NÁRADIE

a) Nabíjajte iba nabíjačkou určenou výrobcom.

Nabíjačka, ktorá je vhodná na jeden typ bloku batérií, môže byť použitá s iným typom batérií spôsobiť požiar.

b) Elektrické náradie používajte iba s určeným typom bloku batérií.

Použitie akéhokoľvek iného typu batérií môže zvýšiť riziko zranenia a požiaru.

c) Ak sa blok batérií nepoužíva, neukladajte ho do blízkosti iných kovových predmetov, ako sú sponky na papier, mince, kľúče, klince, skrutky alebo iné drobné kovové predmety, ktoré by mohli skratovať kontakty.

Skratovanie kontaktov batérie môže viesť k popáleninám alebo vzniku požiaru.

d) Pri nesprávnom používaní môže z batérie vystreknúť kvapalina; vyhýbajte sa styku s ňou. Ak dôjde k styku kvapaliny s pokožkou, opláchnite zasiahnuté miesto vodou. Ak sa kvapalina dostane do očí, ihneď vyhľadajte lekársku pomoc.

Kvapalina, ktorá uniká z batérie, môže spôsobiť podráždenie a poleptanie.

6. SERVIS

a) Servisné práce na náradí nechajte vykonať kvalifikovaných pracovníkov s použitím originálnych náhradných dielov.

Výsledkom bude trvalá bezpečnosť pri práci s elektrickým náradím.

BEZPEČNOSTNÉ POKYNY PRE SKRUTKOVAČ

1. Držte ručné elektrické náradie len za izolované plochy rúk, ak vykonávate takú prácu, pri ktorej by mohla skrutka natrafiť na skryté elektrické vedenia.

Kontakt skrutky s elektrickým vedením, ktoré je pod napätím, môže dostať pod napätie aj kovové súčiastky náradia a spôsobiť zásah elektrickým prúdom.

BEZPEČNOSTNÉ POKYNY PRE AKUMULÁTOR V NÁRADÍ

a) Nepokúšajte sa demontovať, rozoberať alebo rozrezávať články akumulátora.

b) Zabráňte, aby nedošlo ku skratu nabíjacích svoriek. Elektrické náradie neodkladajte voľne do krabíc alebo do zásuviek, kde by mohlo dôjsť k vzájomnému skratu nabíjacích svoriek, alebo k skratu svoriek spôsobeným inými vodivými predmetmi.

Ak elektrické náradie nepoužívate, držte ho mimo dosahu kovových predmetov ako sú kancelárske sponky na papier, mince, kľúče, klince, skrutky alebo ďalšie drobné kovové predmety, ktoré môžu spôsobiť skrat obidvoch jeho nabíjacích svoriek.

c) Elektrické náradie nevystavujte pôsobeniu tepla alebo ohňa. Zabráňte skladovaniu priamo na slnku.

d) Elektrické náradie nevystavujte mechanickým rázom.

e) Ak dôjde k úniku kvapaliny z batérie, zabráňte tomu, aby sa táto kvapalina dostala do

kontaktu s pokožkou alebo aby zasiahla oči. Ak dôjde k takému kontaktu, zasiahnuté miesto umyte značným množstvom vody a vyhl'adajte lekárske ošetrovanie.

- f) **Ak dôjde k požitiu článku z akumulátora, vyhl'adajte okamžite lekárske ošetrovanie.**
- g) **Elektrické náradie udržiavajte v čistom a suchom stave.**
- h) **Ak sú nabijacie svorky znečistené, poutierajte ich čistou a suchou handričkou.**
- i) **Elektrické náradie musí byť pred použitím nabité. Vždy postupujte podľa uvedených pokynov a používajte správny postup pri nabíjaní.**
- j) **Nenechávajte elektrické náradie nabíjať, ak sa nepoužíva.**
- k) **Po dlhodobom uskladnení bude možno potrebné previesť niekoľko cyklov nabíjania a vybíjania, aby elektrické náradie dosiahlo svoj maximálny výkon.**
- l) **Batéria poskytuje najvyšší výkon, ak sa používa pri bežnej izbovej teplote ($20^{\circ}\text{C} \pm 5^{\circ}\text{C}$).**
- m) **Pri likvidácii článkov akumulátora oddel'te od seba články s odlišnými elektromechanickými systémami.**
- n) **Vykonávajte nabíjanie iba v nabíjačke, ktorá je špecifikovaná spoločnosťou WORX. Nepoužívajte inú nabíjačku, než je nabíjačka špeciálne dodaná na použitie s týmto zariadením. Nabíjačka, ktorá je vhodná pre jeden typ batérie, môže pri použití iného typu batérie vytvárať riziko spôsobenia požiaru.**

- o) **Elektrické náradie pokladajte mimo dosahu detí.**
- p) **Uschovajte originálnu dokumentáciu k tomuto výrobku na budúce odkazy.**
- q) **Vykonávajte riadnu likvidáciu batérie.**

BEZPEČNOSTNÉ POKYNY PRE NABÍJAČKY



VAROVANIE: prečítajte všetky bezpečnostné varovania a inštrukcie. Chyba pri sledovaní varovaní a inštrukcií môže viesť k elektrickému šoku, vypuknutiu požiaru a/alebo k vážnym zraneniam.

Odložte si všetky varovania a inštrukcie pre budúcu potrebu.

Toto zariadenie nesmie byť používané deťmi do 8 rokov a osobami so zníženými fyzickými, zmyslovými či duševnými schopnosťami, alebo osobami s nedostatkom skúseností a znalostí, pokiaľ nie sú tieto osoby pod dozorom, alebo ak neboli zoznamené s inštrukciami týkajúcimi sa bezpečného použitia zariadenia a sú si vedomé príslušných rizík spojených s jeho použitím.

Zariadenie nie je určené na hranie pre deti. Čistenie a údržbu nesmú vykonávať deti bez dohľadu.







ĎALŠIE BEZPEČNOSTNÉ POKYNY TÝKAJÚCE SA NABÍJAČKY BATÉRIÍ

1. Pred nabíjaním si prečítajte návod.
2. Po nabití odpojte nabíjačku batérií od sieťového prívodu. Následne odpojte pripojenie kostry a potom pripojenie batérie.
3. Batérie, z ktorých uniká elektrolyt, nenabíjajte.

4. Nabíjačku batérií nepoužívajte na činnosti, na ktoré nie je určená.
5. Pred nabíjaním sa uistite, či nabíjačka vyhovuje miestnym charakteristikám napájania striedavým prúdom.
6. Určené na používanie v interiéri. Nevystavujte dažďu.
7. Nabíjacie zariadenie musí byť chránené pred vlhkosťou.
8. Nabíjačku nepoužívajte v exteriéroch.
9. Kontakty batérie ani nabíjačky neskratujte.
10. Pri nabíjaní dodržiavajte vyznačenú polaritu „+/-“.
11. Jednotku neotvárajte a uskladňujte ju mimo dosahu detí.
12. Nenabíjajte batérie iných výrobcov.
13. Presvedčte sa, že spojenie medzi nabíjačkou a batériou má správnu polohu a nie je blokové inými predmetmi.
14. Otvory na nabíjačke batérií chráňte pred špinou a vlhkosťou, ako aj pred vniknutím cudzorodých predmetov. Uskladňujte na suchom mieste bez výskytu mrazu.
15. Pri nabíjaní batérie umiestnite nabíjačku v dobre vetranej miestnosti a v dostatočnej vzdialenosti od horľavých materiálov. Počas nabíjania môže dôjsť k ohriatiu nabíjačky. Batérie nenabíjajte nadmerne. Počas nabíjania nenechávajte batérie a nabíjačku bez dozoru.
16. Nenabíjajte nenabíjateľné batérie, pretože môže dôjsť k prehrievaniu a poškodeniu.
17. Dlhšiu životnosť a lepší výkon dosiahnete v prípade nabíjania batérie pri teplotách v rozmedzí 18°C a 24°C. Batériu nenabíjajte pri teplotách nižších ako 4,5°C alebo vyšších ako 40,5°C. Je to dôležité, a zabráni tak vážnemu poškodeniu batérie.
18. Nabíjajte iba batérie rovnakého typu, aký je dodávaný spoločnosťou WORX, a modely odporúčané spoločnosťou WORX.

SYMBOLY

	Pri výmene bitov sa nepozerajte priamo do valca bitu , pretože bity môžu vystreliť smerom von
	Kvôli zníženiu rizika poranenia je potrebné, aby si používateľ najprv prečítal návod
	Výstraha
	Používajte ochranné prostriedky zraku
	Používajte ochranu sluchu
	Používajte protiprachovú masku
	Používajte ochranné rukavice
	Dvojitá izolácia
	Nespaľujte ich

	Nevystavujte dažďu alebo vode
	Určené iba na použitie v interiéri
	Výstupná zástrčka má kladný stredový kontakt a záporný vonkajší kontakt.
	Poistka Pomalá poistka T 1A s menovitým prúdom 1A
	Elektrické výrobky sa nesmú likvidovať spolu s domácim odpadom. Recyklujte v zberných miestach na tento účel zriadených. O možnosti recyklácie sa informujte na miestnych úradoch alebo u predajcu
  Li-Ion Li-Ion	Batérie nezhadzujte. Vyčerpané batérie odnesť do miestneho zberného (recyklačného) miesta špeciálneho odpadu

NÁVOD NA POUŽITIE



POZNÁMKA: Pred tým, ako náradie použijete, prečítajte si návod na použitie.

POUŽÍVANIE PODĽA URČENIA

Toto ručné elektrické náradie je určené na zaskrutkovanie a uvoľňovanie skrutiek, ako aj na vŕtanie do dreva, kovu a plastov.

ÚKON	OBRÁZOK
PRED UVEDENÍM DO PREVÁDZKY Nabíjanie akumulátora POZNÁMKA: 1. Maximalizujte výkon akumulátora Pred prvým použitím nabíjajte akumulátor 5 hodín, aby bolo možné využiť naplno jeho kapacitu. 2. Ak akumulátor dosiahne plnú úroveň nabitia, kontrolka sa rozsvieti na zeleno.	Pozri Obr. A
ZOSTAVENIE A NASTAVENIE Vkladanie a odnímanie zásobníku s nástrojmi	Pozri Obr. B,C
Montáž a demontáž držiaka skrutiek	Pozri Obr. D1,D2
Chod dopredu / Chod dozadu / Zaistenie  VAROVANIE: Nikdy nemeňte smer otáčok, ak sa skľučovadlo otáča, počkajte, kým sa úplne nezastaví!	Pozri Obr. E1,E2,E3

OBSLUHA	
Výber bitu	Pozri Obr. F1,F2
Vŕtanie vodiaceho otvoru	Pozri Obr. G
Vloženie skrutky	Pozri Obr. H1,H2,H3
Utiahnutie a povolenie skrutky	Pozri Obr. I1, I2
Použitie spínača zapnuté/vypnuté  VAROVANIE: Nenechajte náradie dlhší čas pracovať pri nízkych otáčkach, inak sa prehreje.	Pozri Obr. J
Indikačná kontrolka LED	Pozri Obr. J
Automatické zaistenie vretena POZNÁMKA: Ak nie je skrutkovač napájaný, táto funkcia umožňuje používateľovi ručné uťahovanie alebo povoľovanie závrťiek a skrutiek.	

ÚDRŽBA

Vaše náradie si nevyžaduje žiadne dodatočné mazanie ani údržbu. Vaše náradie si nevyžaduje žiadny servisný zásah. Svoje náradie nikdy nečistíte vodou alebo chemickými čistiacimi prostriedkami. Vytrite ho suchou handrou. Náradie ukladajte na suchom mieste. Vetracie otvory motora udržiavajte čisté. Ovládacie prvky zbavujte prachu. Cez vetracie štrbiny občas možno vidieť iskrenie komutátora. Je to normálny stav a nepoškodzuje to vaše náradie.

OCHRANA ŽIVOTNÉHO PROSTREDIA



Elektrické výrobky sa nesmú likvidovať spolu s domácim odpadom. Recyklujte v zberných miestach na tento účel zriadených. O možnosti recyklácie sa informujte na miestnych úradoch alebo u predajcu.

DOBŘÉ RADY NA PRÁCU S NÁRADÍM

Porucha	Možná příčina	Riešenie
Akumulátor sa nenabíja.	1. Nabíjačka nie je pripojená k zásuvke pod napätím. 2. Teplota vzduchu v okolí je príliš vysoká alebo príliš nízka.	1. Nabíjačku pripojte k zásuvke pod napätím. Napätie skontrolujte pripojením svetidla. 2. Nabíjačku presuňte na miesto s vhodnou teplotou okolia.
Nejde stlačiť spúšť.	Prepínač chodu dopredu a dozadu je v stredovej polohe.	Uistite sa, či je podľa potreby prepínač v polohe pre chod dopredu alebo dozadu.
Pri skrutkovaní sa elektrické náradie zastavuje.	Akumulátor elektrického náradia je vybitý.	Pred použitím sa presvedčte, či je elektrické náradie úplne nabité.
Pri posúvaní krytu nedochádza k otáčaniu zásobníka so skrutkovacími násadkami.	Kryt nie je celkom otvorený.	Zaistite, aby bol kryt celkom otvorený a za červenou linkou na náradí.

VYHLÁSENIE O ZHODE

My,
POSITEC Germany GmbH Konrad-Adenauer-Ufer 37 50668 Köln

Vyhlasujeme, že tento výrobok
Popis **Bezsnúrový skrutkovač**
Typ **WX255 WX255.1 (250~269 - označenie zariadenia, zástupca Batériový skrutkovač)**
Funkcia **Ut'ahovanie a uvoľňovanie skrutiek, matic**

Zodpovedá nasledujúcim smerniciam:
2006/42/EC 2004/108/EC 2011/65/EU

Spĺňa posudzované normy:
EN 55014-1 EN 55014-2 EN 60745-1
EN 60745-2-2

Osoba oprávnená za zostavenie technického súboru,
Názov Russell Nicholson
Adresa Positec Power Tools (Europe) Ltd, PO
Box 152, Leeds, LS10 9DS, UK



Suzhou 2015/04/29
Allen Ding
Zástupca vrchnej konštrukčnej kancelárie,
Testovanie & Certifikácia.

VYHLÁSENIE O ZHODE

My,
POSITEC Germany GmbH Konrad-Adenauer-Ufer 37 50668 Köln

Vyhlasujeme, že tento výrobok
Popis **Nabijačka batérii**
Typ **HYCH0070420500G**

Zodpovedá nasledujúcim smerniciam:
2006/95/EC 2004/108/EC 2011/65/EU

Spĺňa posudzované normy:
EN 60335-1 EN 60335-2-29 EN 55014-1
EN 55014-2 EN 61000-3-2 EN 61000-3-3
EN 62233



Suzhou 2015/04/29
Allen Ding
Zástupca vrchnej konštrukčnej kancelárie,
Testovanie & Certifikácia.



www.worx.com

Copyright © 2015, Positec. All Rights Reserved.
2CSD24APK11004A0