

# WORX

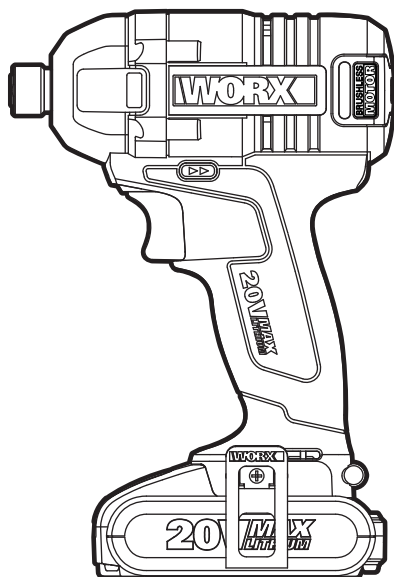

**BRUSHLESS  
MOTOR**

**20V MAX  
LITHIUM**

<b>Lithium-ion Brushless Impact Driver</b>	<b>EN</b>	<b>P07</b>
<b>Bürstenloser Lithium-Ionen Schlagschrauber</b>	<b>D</b>	<b>P13</b>
<b>Tournevis à choc sans balais avec batterie au Lithium</b>	<b>F</b>	<b>P19</b>
<b>Avvitatore a impulsi brushless agli ioni di litio</b>	<b>I</b>	<b>P25</b>
<b>Destornillador de impacto sin escobillas con batería de ion-litio</b>	<b>ES</b>	<b>P31</b>
<b>Lithium-ion borstelloze slagschroevendraaier</b>	<b>NL</b>	<b>P37</b>
<b>Bezszcotkowa wkrętarka udarowa z baterią litowo-jonową</b>	<b>PL</b>	<b>P43</b>
<b>Lítiumion kefe nélküli ütóműves csavarbehajtó</b>	<b>HU</b>	<b>P49</b>
<b>Mașină de înșurubat cu impact, fără perii, litiu-ion</b>	<b>RO</b>	<b>P55</b>
<b>Bezuhlíkový rázový šroubovák Li-Ion</b>	<b>CZ</b>	<b>P61</b>
<b>Rázový skrutkovač so striedavým motorom napájaným lítiovo-iónovou batériou</b>	<b>SK</b>	<b>P67</b>

**WX292 WX292.1 WX292.9**

<b>Original instructions</b>	<b>EN</b>
<b>Originalbetriebsanleitung</b>	<b>D</b>
<b>Notice originale</b>	<b>F</b>
<b>Istruzioni originali</b>	<b>I</b>
<b>Manual original</b>	<b>ES</b>
<b>Oorspronkelijke gebruiksaanwijzing</b>	<b>NL</b>
<b>Tłumaczenie oryginalnych instrukcji</b>	<b>PL</b>
<b>Eredeti használati utasítás</b>	<b>HU</b>
<b>Traducerea instrucțiunilor inițiale</b>	<b>RO</b>
<b>Překlad původních pokynů</b>	<b>CZ</b>
<b>Preklad pôvodných pokynov</b>	<b>SK</b>

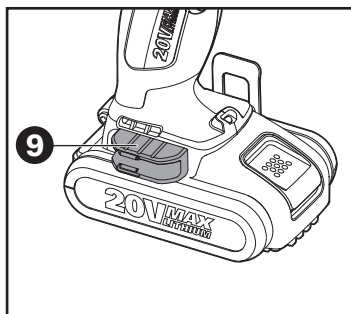
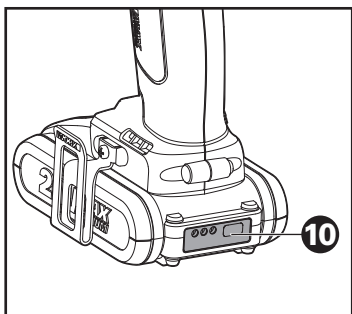
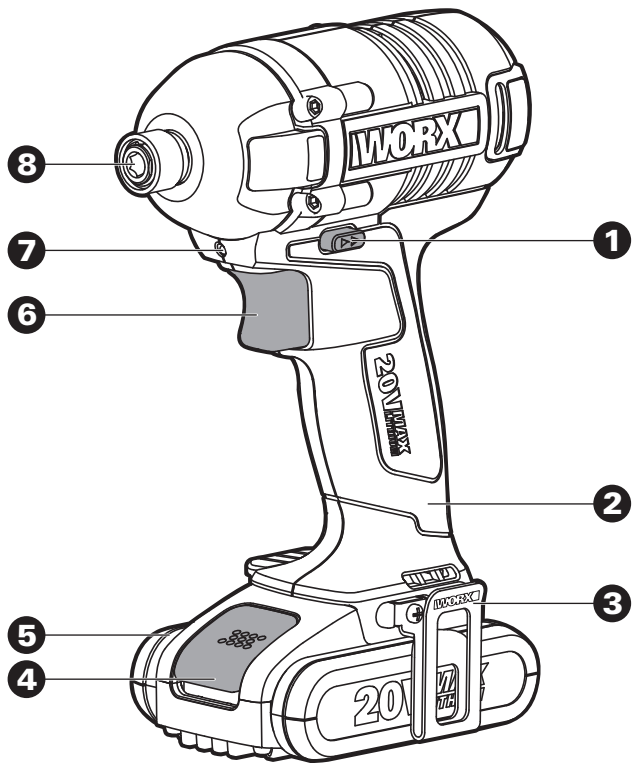

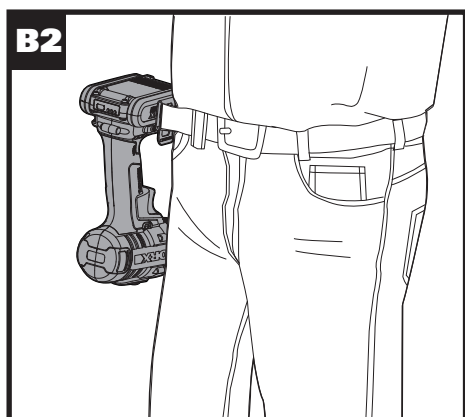
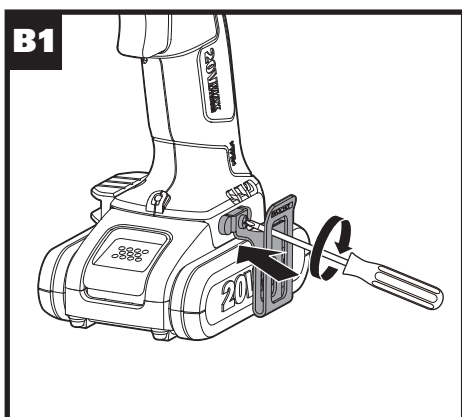
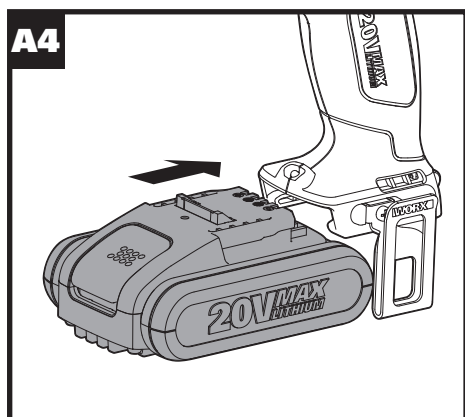
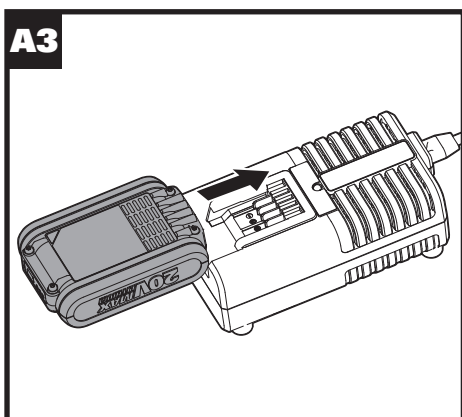
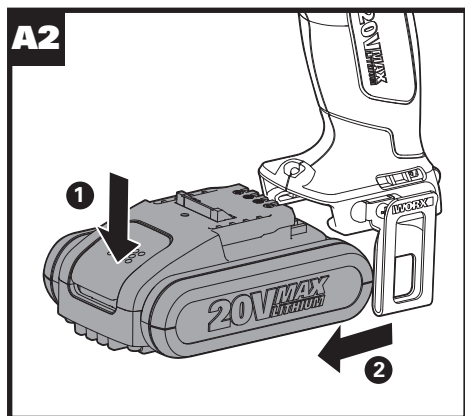
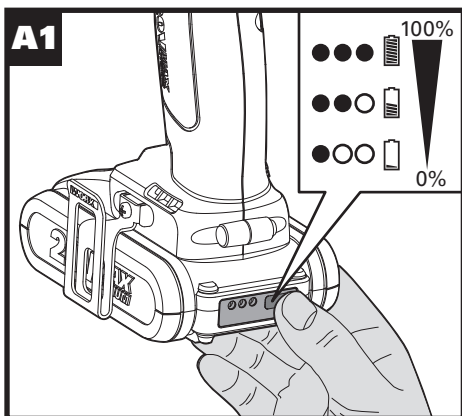

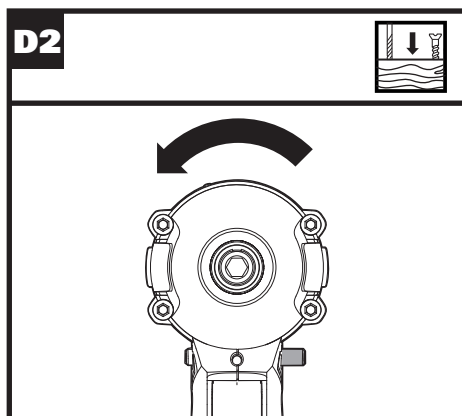
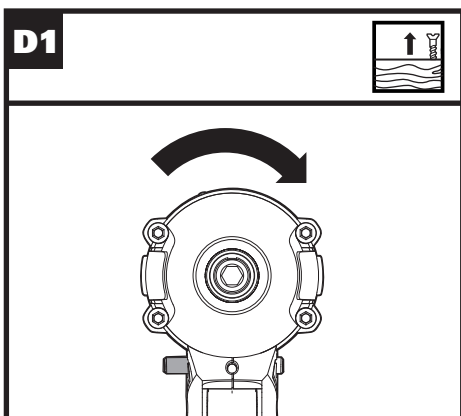
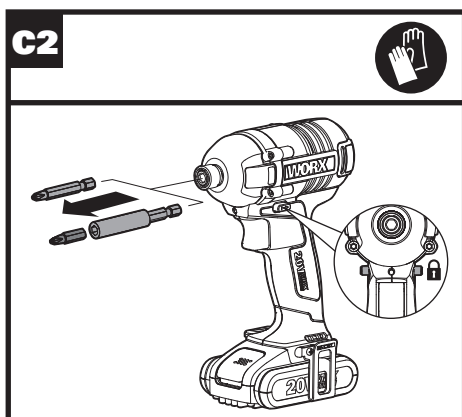
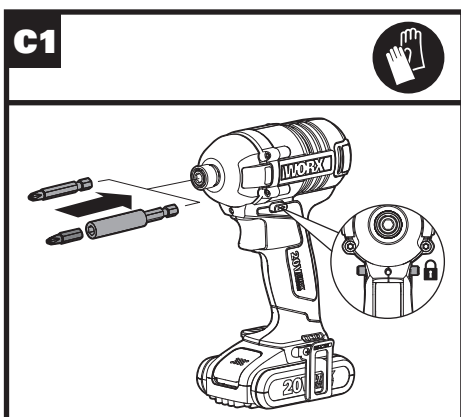
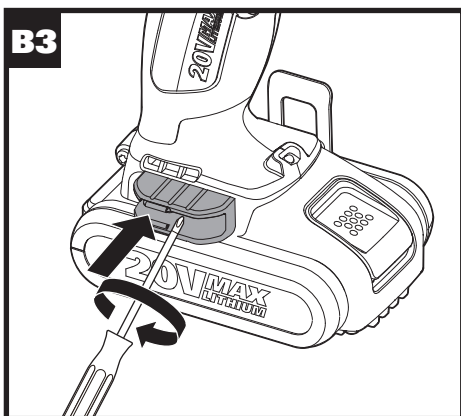

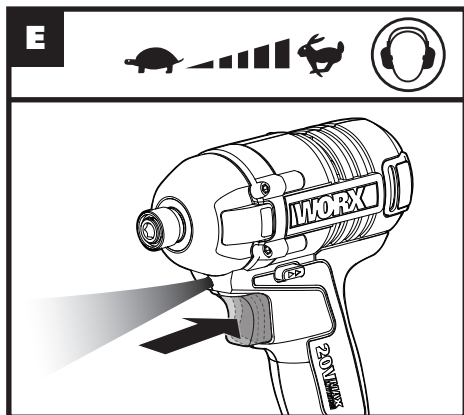
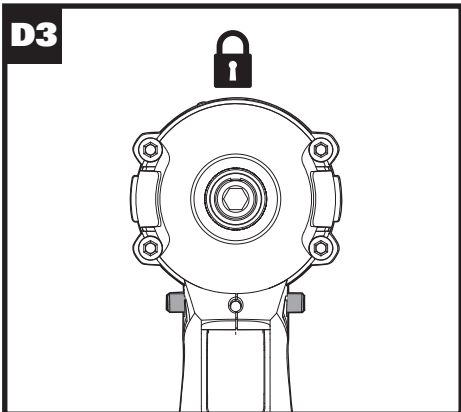

- 1. FORWARD/ REVERSE ROTATION CONTROL**
- 2. SOFT GRIP HANDLE**
- 3. BELT HOOK**
- 4. BATTERY PACK RELEASE BUTTON**
- 5. BATTERY PACK**
- 6. ON/OFF SWITCH WITH VARIABLE SPEED CONTROL**
- 7. SIGHT LIGHT**
- 8. COLLET LOCKING SLEEVE**
- 9. BIT CLIP**
- 10. BATTERY CAPACITY INDICATOR**

## TECHNICAL DATA

Type **WX292 WX292.1 WX292.9** (2- designation of machinery, representative of **Cordless Impact Driver**)

	<b>WX292</b>	<b>WX292.1</b>	<b>WX292.9</b>
Charger voltage	100-240V ~50/60Hz		
Rated voltage	20V $\equiv$ Max**		
No load speed	0-2900/min		
Impact rate	0-3200lpm		
Max torque	175N.m		
Chuck capacity	1/4"		
Machine weight	1.44kg	1.7kg	0.84kg

**\*\* Voltage measured without workload. Initial battery voltage reaches maximum of 20 volts. Nominal voltage is 18 volts.**

## NOISE INFORMATION

A weighted sound pressure	$L_{pA}$ : 76dB(A)
A weighted sound power	$L_{WA}$ : 87dB(A)
$K_{PA}$ & $K_{WA}$	3.0dB(A)
Wear ear protection when sound pressure is over	80dB(A) 

# VIBRATION INFORMATION

Vibration total values (triax vector sum) determined according to EN 60745:

Typical weighted vibration	Vibration emission value $a_{hv} = 9.37\text{m/s}^2$
	Uncertainty $K = 1.5\text{m/s}^2$

The declared vibration total value may be used for comparing one tool with another, and may also be used in a preliminary assessment of exposure.

 **WARNING:** The vibration emission value during actual use of the power tool can differ from the declared value depending on the ways in which the tool is used dependant on the following examples and other variations on how the tool is used:

How the tool is used and the materials being cut or drilled.

The tool being in good condition and well maintained

The use the correct accessory for the tool and ensuring it is sharp and in good condition.

The tightness of the grip on the handles and if any anti vibration accessories are used.

And the tool is being used as intended by its design and these instructions.

**This tool may cause hand-arm vibration syndrome if its use is not adequately managed.**

 **WARNING:** To be accurate, an estimation of exposure level in the actual conditions of use should also take account of all parts of the operating cycle such as the times when the tool is switched off and when it is running idle but not actually doing the job. This may significantly reduce the exposure level over the total working period.

Helping to minimize your vibration exposure risk.

ALWAYS use sharp chisels, drills and blades.

Maintain this tool in accordance with these instructions and keep well lubricated (where appropriate).

If the tool is to be used regularly then invest in anti vibration accessories.

Avoid using tools in temperatures of 10°C or less.

Plan your work schedule to spread any high vibration tool use across a number of days.

## ACCESSORIES

	<b>WX292</b>	<b>WX292.1</b>	<b>WX292.9</b>
2.0Ah battery pack	2	/	/
4.0Ah battery pack	/	1	/
16V/20V 2.0A charger (WA3860)	1	1	/
Belt Hook	1	1	1
Bit clip	1	1	1

**\* Not all the accessories illustrated or described are included in standard delivery.**

We recommend that you purchase your accessories from the same store that sold you the tool.

Use good quality accessories marked with a well-known brand name. Choose the type according to the work you intend to undertake. Refer to the accessory packaging for further details. Store personnel can assist you and offer advice.



# SCREW DRIVER AND IMPACT WRENCH SAFETY WARNING

1. Hold power tool by insulated gripping surfaces, when performing an operation where the fastener may contact hidden wiring. Fasteners contacting a "live" wire may make exposed metal parts of the power tool "live" and could give the operator an electric shock.











## SAFETY WARNINGS FOR BATTERY PACK

- a) Do not dismantle, open or shred cells or battery pack.
- b) Do not short-circuit a battery pack. Do not store battery packs haphazardly in a box or drawer where they may short-circuit each other or be short-circuited by conductive materials. When battery pack is not in use, keep it away from other metal objects, like paper clips, coins, keys, nails, screws or other small metal objects, that can make a connection from one terminal to another. Shorting the battery terminals together may cause burns or a fire.
- c) Do not expose battery pack to heat or fire. Avoid storage in direct sunlight.
- d) Do not subject battery pack to mechanical shock.
- e) In the event of battery leaking, do not allow the liquid to come into contact with the skin or eyes. If contact has been made, wash the affected area with copious amounts of water and seek medical advice.
- f) Seek medical advice immediately if a cell or battery pack has been swallowed.
- g) Keep battery pack clean and dry.
- h) Wipe the battery pack terminals with a clean dry cloth if they become dirty.
- i) Battery pack needs to be charged before use. Always refer to this instruction and use the correct charging procedure.
- j) Do not maintain battery pack on

charge when not in use.

- k) After extended periods of storage, it may be necessary to charge and discharge the battery pack several times to obtain maximum performance.
- l) Battery pack gives its best performance when it is operated at normal room temperature ( $20^{\circ}\text{C} \pm 5^{\circ}\text{C}$ ).
- m) When disposing of battery packs, keep battery packs of different electrochemical systems separate from each other.
- n) Recharge only with the charger specified by WORX. Do not use any charger other than that specifically provided for use with the equipment. A charger that is suitable for one type of battery pack may create a risk of fire when used with another battery pack.
- o) Do not use any battery pack which is not designed for use with the equipment.
- p) Keep battery pack out of the reach of children.
- q) Retain the original product literature for future reference.
- r) Remove the battery from the equipment when not in use.
- s) Dispose of properly.

## SYMBOLS

	WARNING–To reduce the risk of injury, user must read instruction manual
	Warning
	Wear ear protection
	Wear eye protection
	Wear dust mask
	Do not expose to rain or water.
	Do not burn
	Do not dispose of batteries, Return exhausted batteries to your local collection or recycling point.
	High speed
	Low speed



## OPERATING INSTRUCTIONS

 **NOTE:** Before using the tool, read the instruction book carefully.

### INTENDED USE

The power tool is intended for driving in and loosening screws.

## ASSEMBLY AND OPERATION

ACTION	FIGURE
<b>BEFORE OPERATION</b>	
Checking the battery pack condition	See Fig A1
Removing the battery pack	See Fig.A2
Charging the battery Pack	See Fig.A3
Installing the battery pack	See Fig.A4
<b>ASSEMBLY AND ADJUSTMENT</b>	
Assembling the Hook and Bit Holder	See Fig. B1, B2,B3,B4
 <b>Warning: To reduce the risk of serious personal injury, do not suspend the tool overhead or suspend objects from the belt hook. Only hang tool's belt hook from a work belt.</b>	
Inserting and Removing Bits and Socket	See Fig. C1, C2
<b>Forward/Reverse/Lock</b>	See Fig. D1,D2,D3
 <b>Warning:</b> Never change the direction of rotation when the chuck is rotating, wait until it is stopped!	
<b>OPERATION</b>	
Operating the On/Off Switch	See Fig. E
 <b>Warning: Do not operate for long periods at low speed because excess heat will be produced internally.</b>	

### LED Light Indicator

Before operation, the LED light will be activated when the On/Off switch is slightly depressed, and will automatically turn off 20 seconds after the On/Off switch is released.

The tool and battery are equipped with a protection system. When the LED Light is quickly flashing 3 seconds and turn off, the system will automatically cut off power to the tool to extend battery life. The tool will automatically stop during operation if the tool and/or battery are placed under one of the following conditions:

- **Overloaded:** The tool is operated in a manner that causes it to draw an abnormally high current. In this situation, release the Trigger Switch on the tool and stop the application that caused the tool to become overloaded. Then pull the Trigger Switch again to restart.

- **Overheated:** Under the condition above, if the tool does not start, the Tool and Battery are overheated. In this situation, let the Tool and Battery cool before pulling the Trigger Switch again.

- **Low battery voltage:** The remaining Battery capacity is too low and the tool will not operate. In this situation, remove and recharge the Battery.

### **Warning:**

To turn on the light, press the On/Off switch and make sure the Forward/Reverse Rotation Control is on right/left position.

See Fig. E

## TROUBLE SHOOTING

### 1. I CAN NOT FIT THE BATTERY INTO THE BATTERY CHARGER. WHY?

The battery can be inserted into the charger only in one direction. Turn the battery around until it can be inserted into the slot, the red LED Light should turn on when the battery is charging.

### 2. REASONS FOR DIFFERENT BATTERY PACK WORKING TIMES

Charging time problems, as above, and having not used a Battery Pack for a prolonged time will reduce the Battery Pack working time. This can be corrected after several charge and discharge operations by charging & working with your drill. Heavy working conditions such as large screws into hard wood will use up the Battery Pack energy faster than lighter working conditions. Do not re-charge your Battery Pack below 0°C and above 30°C as this will affect performance.

## MAINTENANCE

Your power tool requires no additional lubrication or maintenance.

There are no user serviceable parts in your power tool. Never use water or chemical cleaners to clean your power tool. Wipe clean with a dry cloth. Always store your power tool in a dry place. Keep the motor ventilation slots clean. Keep all working controls free of dust. Occasionally you may see sparks through the ventilation slots. This is normal and will not damage your power tool.

## ENVIRONMENTAL PROTECTION



Waste electrical products must not be disposed of with household waste.

■ Please recycle where facilities exist.

Check with your local authorities or retailer for recycling advice.

# DECLARATION OF CONFORMITY

We,  
POSITEC Germany GmbH  
Konrad-Adenauer-Ufer 37  
50668 Köln

Declare that the product,  
Description **WORX Cordless Impact Driver**  
Type **WX292 WX292.1 WX292.9 (2-  
designation of machinery, representative  
of Cordless Impact Driver)**  
Function **Tightening and loosening screws,  
nuts**

Complies with the following Directives,  
**2006/42/EC**  
**2004/108/EC**  
**2011/65/EU**

Standards conform to:  
**EN 55014-1**  
**EN 55014-2**  
**EN 60745-1**  
**EN 60745-2-2**

12

The person authorized to compile the technical  
file,  
**Name: Russell Nicholson**  
**Address: Positec Power Tools (Europe)  
Ltd, PO Box 152, Leeds, LS10 9DS, UK**



Suzhou 2015/03/12  
Allen Ding  
Deputy Chief Engineer, Testing & Certification

1. **RECHTS-/LINKSLAUF**
2. **SOFTHANDGRIFF**
3. **GÜRTELCLIP**
4. **AKKUVERRIEGELUNG**
5. **AKKU**
6. **EIN-/AUSSCHALTER MIT VARIABLER GESCHWINDIGKEITSREGELUNG**
7. **ARBEITSLICHT**
8. **SPANNVERRIEGELUNGSHÜLSE**
9. **BIT-CLIP**
10. **AKKU-FÜLLSTANDSANZEIGE**

## TECHNISCHE DATEN

Typ **WX292 WX292.1 WX292.9** (2- Bezeichnung der Maschine, repräsentiert die **Akku-Schlagschrauber**)

	<b>WX292</b>	<b>WX292.1</b>	<b>WX292.9</b>
Ladespannung	100-240V ~50/60Hz		
Akkuspannung	20V $\text{---}$ Max**		
Nennndrehzahl	0-2900/min		
Nennschlagzahl	0-3200lpm		
Max. Drehmoment	175N.m		
Bohrfutter Spannweite	1/4"		
Gewicht	1.44kg	1.7kg	0.84kg

**\*Spannung ohne Arbeitslast gemessen. Anfangsakkuspannung erreicht maximal 20 Volt. Nennspannung ist 18 Volt.**

## INFORMATIONEN ÜBER LÄRM

Gewichteter Schalldruck	$L_{pA}$ : 76dB(A)
Gewichtete Schalleistung	$L_{wA}$ : 87dB(A)
$K_{PA}$ & $K_{WA}$	3.0dB(A)
Tragen Sie bei einem Schalldruck über einen Gehörschutz	80dB(A) 

# INFORMATIONEN ÜBER VIBRATIONEN

Vibrationsgesamtwertermittlung gemäß EN 60745:

Typischer gewichteter Vibrationswert

Vibrationsemissionswert  $a_n = 9.37 \text{ m/s}^2$

Unsicherheit  $K = 1.5 \text{ m/s}^2$

Der Schwingungsgesamtwert kann zum Vergleichen eines Werkzeugs mit einem anderen verwendet werden, ebenso für eine vorläufige Beurteilung von Belastungen.

**! WARNUNG:** Der Vibrationsemissionswert kann während des tatsächlichen Gebrauchs des Elektrowerkzeugs vom angegebenen Wert abweichen, je nachdem, wie das Werkzeug gemäß folgenden Beispielen und weiteren Verwendungsmöglichkeiten eingesetzt wird: Die Verwendung des Werkzeugs und die Art, wie die Materialien geschnitten oder angebohrt werden.

Der Pflege- und Wartungszustand des Werkzeugs.

Die Verwendung des richtigen Zubehörs und dessen Schärfe und Zustand.

Die Festigkeit der Handgriffe und die Benutzung von Antivibrationszubehör.

Der bestimmungsgemäß eund diesen Anweisungen entsprechende Gebrauch.

**Wird dieses Werkzeug nicht angemessen gehandhabt, kann es zum Auftreten des Hand-Arm-Vibrationssyndroms kommen.**

**! WARNUNG:** Sie sollten die tatsächlichen Arbeitsabschnitte genau ermitteln, um so den Belastungsrad abzuschätzen. Auf diese Weise kann der Belastungsgrad während der gesamten Arbeitszeit möglicherweise wesentlich gemindert werden.

So minimieren Sie das Risiko, dem Sie bei Vibrationen ausgesetzt sind.

Verwenden Sie **IMMER** scharfe Meißel, Bohrer und Sägeblätter.

Pflegen Sie dieses Werkzeug den Anweisungen entsprechend und achten Sie stets auf eine gutes Einfetten (wo erforderlich).

Bei regelmäßiger Verwendung von Elektrowerkzeug sollten Sie in Antivibrationszubehör investieren.

Vermeiden Sie den Einsatz von Werkzeugen bei Temperaturen von 10°C oder darunter.

Erstellen Sie einen Arbeitsplan, um die Verwendung von hochvibrierenden Werkzeugen auf mehrere Tage zu verteilen.

## ZUBEHÖRTEILE

	WX292	WX292.1	WX292.9
2,0 Ah Akku	2	/	/
4,0 Ah Akku	/	1	/
16V/20V 2,0A –Ladegerät (WA3860)	1	1	/
Gürtelclip	1	1	1
Bit-Clip	1	1	1

**\* Abgebildetes oder beschriebenes Zubehör gehört teilweise nicht zum Lieferumfang.**

Wir empfehlen Ihnen, sämtliche Zubehörteile beim selben Fachhändler zu beziehen, bei dem Sie auch Ihr Elektrowerkzeug gekauft haben. Verwenden Sie nur hochwertige Zubehörteile von namhaften Herstellern. Weitere Informationen finden Sie auf der Verpackung der Zubehörteile. Auch Ihr Fachhändler berät Sie gerne.

# SICHERHEITSWARNUNG SCHRAUBENDREHER UND SCHLAGSCHRAUBER

**1. Halten Sie das Elektrowerkzeug bei allen Einsätzen, bei denen es verborgene elektrische Leitungen berühren könnte, an den isolierten Griffflächen. Kontakt mit einer spannungsführenden Leitung setzt auch Metallteile des Elektrowerkzeuges unter Spannung und führt zu einem elektrischen Schlag.**











## SICHERHEIT HINWEISE FÜR AKKUPACK

- a) Zellen bzw. Akkupack nicht zerlegen, öffnen oder zerdrücken.
- b) Akkupack nicht kurzschließen. Akkupacks nicht wahllos in einer Schachtel oder Schublade aufbewahren, wo sie einander kurzschließen oder durch andere leitfähige Materialien kurzgeschlossen werden könnten. Bei Nichtverwendung des Akkupacks ist dieses von Metallgegenständen fernzuhalten, wie etwa Büroklammern, Münzen, Nägeln, Schrauben oder anderen kleinen Metallgegenständen, wo sich die Batterieklemmen berühren könnten. Das Kurzschließen der Batterieklemmen kann Verbrennungen bzw. einen Brand verursachen.
- c) Zellen bzw. Akkupacks nicht Hitze oder Feuer aussetzen. Lagerung in direktem Sonnenlicht vermeiden.
- d) Akkupack nicht mechanischen Stößen aussetzen.
- e) Im Fall, dass Flüssigkeit aus dem Akku austritt, darf diese nicht in Kontakt mit der Haut oder den Augen kommen. Sollte dies dennoch geschehen, den betroffenen Bereich sofort mit viel Wasser spülen und einen Arzt aufsuchen.
- f) Beim Verschlucken einer Zelle oder eines Akkupacks muss sofort ein Arzt

herangezogen werden.

- g) Akkupack sauber und trocken halten.
- h) Sollten die Klemmen des Akkupacks schmutzig werden, diese mit einem sauberen, trockenen Tuch abwischen.
- i) Akkupack muss vor Gebrauch aufgeladen werden. Immer diese Anweisungen beachten und den korrekten Ladevorgang ausführen.
- j) Akkupack bei Nichtverwendung nicht längere Zeit aufladen lassen.
- k) Nach längerer Lagerung des Gerätes ist es eventuell notwendig, die Zellen oder das Akkupack mehrere Male aufzuladen und zu entladen, um eine optimale Leistung zu erhalten.
- l) Akkupacks funktionieren bei normaler Zimmertemperatur (20°C ± 5°C) am besten.
- m) Beim Entsorgen von Akkupacks sollten Akkupacks mit verschiedenen elektrochemischen Systemen voneinander getrennt gehalten werden.
- n) Nur mit dem von WORX bezeichneten Ladegerät aufladen. Kein Ladegerät verwenden, das nicht ausdrücklich für den Gebrauch mit dem Gerät vorgesehen ist. Ein Ladegerät, das für eine bestimmte Art von Akkupack geeignet ist, kann bei Verwendung mit einem anderen Akkupack eine Brandgefahr darstellen.
- o) Kein Akkupack verwenden, das nicht für den Gebrauch mit dem Gerät vorgesehen ist.
- p) Akkupacks von Kindern fernhalten.
- q) Die originalen Produktunterlagen zum späteren Nachschlagen aufbewahren.
- r) Den Akku bei Nichtverwendung aus dem Gerät nehmen.
- s) Ordnungsgemäß entsorgen.

## SYMBOLE

	Zur Reduzierung der Verletzungsgefahr bitte die Bedienungsanleitung durchlesen
	WARNUNG!
	Tragen Sie einen Gehörschutz
	Tragen Sie eine Schutzbrille
	Tragen Sie eine Staubmaske
	Vor Regen und Feuchtigkeit schützen
	Nicht verbrennen
 Li-Ion	Akku nicht in den Hausmüll geben. Bringen Sie den leeren Akku zu Ihrer lokalen Sammel- oder Recyclingstelle.
 Li-Ion	
	Hohe Drehzahl
	Niedrige Drehzahl



## HINWEISE ZUM BETRIEB

 **Hinweis:** Lesen Sie das Handbuch vor Inbetriebnahme des Werkzeuges sorgfältig durch.

### BESTIMMUNGSGEMÄSSER GEBRAUCH

Das Elektrowerkzeug ist bestimmt zum Eindrehen und Lösen von Schrauben.

## MONTAGE UND BEDIENUNG

MASSNAHME	ABBILDUNG
<b>VOR INBETRIEBNAHME</b>	
Ladezustand des Akkus prüfen	Siehe Abb. A1
Entnehmen des Akkupacks	Siehe Abb. A2
Aufladen des Akkus	Siehe Abb. A3
Einsetzen des Akkupacks	Siehe Abb. A4
<b>MONTAGE UND Einstellung</b>	
Haken und Bithalter montieren  <b>Warnung: Bitte lassen Sie das Werkzeug zur Verringerung der Gefahr ernsthafter Verletzungen nicht über Kopf hängen, hängen Sie keine Objekte am Gürtelhaken auf. Hängen Sie nur den Gürtelhaken des Werkzeugs am Werkzeuggürtel auf.</b>	Siehe Abb. B1, B2, B3, B4
<b>Bits und Sockel einsetzen und entfernen</b>	Siehe Abb. C1, C2
<b>Vorwärts/Rückwärts/Arretierung</b>  <b>Warnung:</b> Ändern Sie niemals die Drehrichtung, wenn das Spannfutter dreht; warten Sie, bis es angehalten ist!	Siehe Abb. D1, D2, D3
<b>BETRIEB</b>	
<b>Bedienen des Ein-/Aus-Schalters</b>  <b>Warnung:</b> Nicht über längere Zeiträume bei niedriger Geschwindigkeit betreiben, dabei kann es zu großer Hitzeentwicklung im Geräteinneren kommen.	Siehe Abb. E



## PROBLEMBEHEBUNG

### 1. DER AKKU LÄSST SICH NICHT IN DAS LADEGERÄT EINSETZEN

Der Akku kann nur in einer Richtung in das Ladegerät eingesetzt werden. Drehen Sie den Akku, bis er in die Aussparung im Ladegerät hineinpasst; die rote LED leuchtet auf, wenn der Akku lädt).

### 2. GRÜNDE FÜR UNTERSCHIEDLICHE EINSATZZEITEN

Probleme beim Laden oder längere Zeiten des Nichtgebrauchs können die Einsatzzeit des Akkus beträchtlich herabsetzen. Nach mehreren Lade- und Entladevorgängen wird der Akku seine volle Leistung wieder erreichen. Harte Einsatzbedingungen wie z. B. das Eindrehen großer Schrauben in hartes Holz verbrauchen mehr Energie als weniger schwere Arbeiten. Laden Sie den Akku nicht bei Temperaturen unter 0°C bzw. über 30°C; andernfalls wird die Leistung beeinträchtigt.

## WARTUNG

Ihr Werkzeug benötigt keine zusätzliche Schmierung oder Wartung.

Es enthält keine Teile, die Sie warten müssen. Reinigen Sie Ihr Werkzeug niemals mit Wasser oder chemischen Lösungsmitteln. Wischen Sie es mit einem trockenen Tuch sauber. Lagern Sie Ihr Werkzeug immer an einem trockenen Platz. Sorgen Sie dafür, dass bei staubigen Arbeiten die Lüftungsöffnungen frei sind. Falls es erforderlich sein sollte, den Staub zu entfernen, trennen Sie zuerst das Elektrowerkzeug vom Stromversorgungsnetz. Verwenden Sie nichtmetallische Objekte zum Entfernen von Staub und vermeiden Sie das Beschädigen innerer Teile. Gelegentlich sind durch die Lüftungsschlitze hindurch Funken zu sehen. Dies ist normal und wird Ihr Werkzeug nicht beschädigen.

## UMWELTSCHUTZ

 Elektroprodukte dürfen nicht mit dem normalen Haushaltsmüll entsorgt werden, sondern sollten nach Möglichkeit zu einer Recyclingstelle gebracht werden. Ihre zuständigen Behörden oder Ihr Fachhändler geben Ihnen hierzu gerne Auskunft.

LED-Kontrollleuchte  
Vor dem Betrieb wird das LED-Licht aktiviert, wenn der Ein-/Ausschalter leicht gedrückt wird; es erlischt 20 Sekunden nach Loslassen des Ein-/Ausschalters automatisch.

Das Werkzeug und der Akku sind mit einem Schutzsystem ausgestattet. Wenn die LED-Anzeige 3 Sekunden schnell blinkt und dann erlischt, schaltet das Werkzeug die Stromversorgung zum Werkzeug automatisch ab, um die Batteriedauer zu verlängern. Das Werkzeug wird beim Betrieb automatisch stoppen, wenn das Werkzeug und/oder der Akku wie folgt beansprucht werden:

**Überlastet:** Das Werkzeug wird so betrieben, dass es ungewöhnlich viel Strom verbraucht. Lassen Sie in diesem Fall den Auslöseschalter los, der zum Überlasten des Werkzeugs geführt hat. Anschließend können Sie den Auslöseschalter drücken, um erneut zu starten.

**Überhitzt:** Wenn das Werkzeug unter dem zuvor genannten Zustand nicht startet, sind das Werkzeug und der Akku überhitzt. Lassen Sie in diesem Fall das Werkzeug und den Akku abkühlen, bevor Sie den Auslöseschalter erneut drücken.

**Niedrige Batteriespannung:** Die verbleibende Batteriespannung ist zu niedrig und das Werkzeug funktioniert nicht. In diesem Fall müssen Sie den Akku entnehmen und aufladen.

 **Warnung:** Zum Einschalten der Lampe Ein-/Ausschalter drücken und sicherstellen, dass sich Vorlauf/Rücklauf-Drehregler in rechter/linker Position befindet.

Siehe Abb. E

# KONFORMITÄTSEKKLÄ-RUNG

Wir,  
POSITEC Germany GmbH  
Konrad-Adenauer-Ufer 37  
50668 Köln

Erklären hiermit, dass unser Produkt,  
Beschreibung **Akku-Schlagschrauber**  
Typ **WX292 WX292.1 WX292.9 (2-  
Bezeichnung der Maschine, repräsentiert  
die Akku-Schlagschrauber)**  
Funktionen **Anziehen und Lösen von  
Schrauben und Muttern**

Den Bestimmungen der folgenden Richtlinien  
entspricht:

**2006/42/EC**

**2004/108/EC**

**2011/65/EU**

Werte nach:

**EN 55014-1**

**EN 55014-2**

**EN 60745-1**

**EN 60745-2-2**

18

Zur Kompilierung der technischen Datei  
ermächtigte Person

**Name: Russell Nicholson**

**Adresse: Positec Power Tools (Europe)  
Ltd, PO Box 152, Leeds, LS10 9DS, UK**



Suzhou 2015/03/12

Allen Ding

Stellvertretender Chefsingenieur, Prüfung und  
Zertifizierung

**1. ROTATION AVANT ET INVERSÉE**

**2. POIGNÉE GRIP SOUPLE**

**3. SUPPORT CEINTURE**

**4. VERROU DE PACK BATTERIE**

**5. PACK BATTERIE**

**6. BOUTON MARCHE/ARRÊT AVEC CONTRÔLE DE VITESSE VARIABLE**

**7. ÉCLAIRAGE**

**8. GAINÉ DE VERROUILLAGE**

**9. BIT CLIP**

**10. INDICATEUR DE RECHARGEMENT**

## CARACTÉRISTIQUES TECHNIQUES

Modèle **WX292 WX292.1 WX292.9** (2- désignations des pièces, illustration de la Tournevis à choc sans fil)

	<b>WX292</b>	<b>WX292.1</b>	<b>WX292.9</b>
Volts du chargeur	100-240V ~50/60Hz		
Tension nominale	20V $\overline{=}$ Max**		
Vitesse de rotation à vide	0-2900/min		
Velocidad de impacto	0-3200lpm		
Couple max	175N.m		
Capacité du mandrin	1/4"		
poinds de la machine	1.44kg	1.7kg	0.84kg

**\*La tension est mesurée à vide. La tension initiale de la batterie atteint un maximum de 20 volts. La tension nominale est de 18 volts.**

## INFORMATIONS RELATIVES AU BRUIT

Niveau de pression acoustique pondéré A	$L_{pA}$ : 76dB(A)
Niveau de puissance acoustique pondéré A	$L_{WA}$ : 87dB(A)
$K_{pA}$ & $K_{WA}$	3.0dB(A)
Porter des protections auditives lorsque la pression sonore est supérieure à	80dB(A) 

# INFORMATIONS RELATIVE AUX VIBRATIONS

Valeurs totales de vibrations déterminées selon la norme EN 60745

Valeur de vibration mesurée

Valeur d'émission de vibrations  $a_h = 9.37 \text{ m/s}^2$

Incertitude  $K = 1.5 \text{ m/s}^2$

Il est possible d'utiliser la valeur totale déclarée des vibrations pour comparer cet outil à un autre outil, et il est aussi possible d'utiliser cette valeur pour une appréciation préliminaire de l'exposition.

**AVERTISSEMENT:** La valeur d'émission de vibrations pendant l'utilisation réelle de l'outil électrique peut différer de la valeur déclarée selon la manière dont l'outil est utilisé, selon les exemples suivants et d'autres variations sur la manière dont l'outil est utilisé:

Comment l'outil est utilisé et quels matériaux sont coupés ou percés.

L'outil est en bon état et bien entretenu.

L'utilisation du bon accessoire pour l'outil et l'assurance qu'il est affûté et en bon état.

La bonne tenue des poignées et, le cas échéant, les accessoires anti-vibrations utilisés.

L'outil est utilisé comme prévu dans sa conception et dans le présent mode d'emploi.

**Cet outil peut causer un syndrome des vibrations main-bras s'il n'est pas correctement géré.**

**AVERTISSEMENT:** Pour être précise, une évaluation du niveau d'exposition en conditions réelles d'utilisation doit également tenir compte de toutes les parties du cycle d'utilisation telles que les moments où l'outil est éteint, et ceux où il fonctionne au ralenti mais ne réalise pas réellement de tâche. Ceci peut réduire de manière significative le niveau d'exposition et la durée d'utilisation totale.

Afin de minimiser le risque d'exposition aux vibrations :

Utilisez TOUJOURS des burins, des forets et des lames affûtés.

Entretenez cet outil de manière conforme au mode d'emploi et maintenez-le lubrifié (le cas échéant).

Si l'outil doit être utilisé régulièrement, investissez dans des accessoires anti-vibrations.

Évitez d'utiliser des outils à des températures inférieures ou égales à 10°C.

Planifiez votre travail pour étaler l'utilisation des outils à forte vibration sur plusieurs jours.

## ACCESSOIRES

	WX292	WX292.1	WX292.9
Batterie 2,0 Ah	2	/	/
Batterie 4,0 Ah	/	1	/
Chargeur de 16V/20V 2,0 A (WA3860)	1	1	/
Support ceinture	1	1	1
Bit clip	1	1	1

**\* Les accessoires reproduits ou décrits ne sont pas tous compris avec le modèle standard livré.**

Nous recommandons d'acheter tous les accessoires dans le magasin d'acquisition de la machine. Il est impératif d'utiliser des accessoires de bonne qualité et de marque connue et de choisir l'accessoire correct recommandé dans ce manuel. Pour plus d'informations, se référer à l'emballage des accessoires. Le personnel du magasin est également là pour vous conseiller.

# AVERTISSEMENT DE SECURITE POUR LE TOURNEVIS ET LA CLÉ À CHOC



**1. Tenez l'outil par ses surfaces de préhension, lors de l'exécution d'une opération où la fixation pourrait toucher des câbles électriques cachés. Si les parties externes en métal entrent en contact avec un fil électrique « sous tension », elles pourraient elles aussi devenir « sous tension » et l'utilisateur pourrait recevoir une décharge électrique.**

## MISES EN GARDE CONCERNANT LA BATTERIE

- a) La batterie et les piles secondaires ne doivent pas être ouvertes, démontées ou broyées.**
- b) La batterie ne doit pas être court-circuitée. Évitez de mettre la batterie en vrac dans une boîte ou dans un tiroir où elles risqueraient de se court-circuiter entre elles ou au contact d'autres objets métalliques.** Après usage, évitez tout contact de la batterie avec d'autres objets métalliques de petite taille (trombones, pièces, clés, clous, vis etc.) susceptibles de court-circuiter les pôles. Un court-circuit entre les pôles de la batterie peut être à l'origine de brûlures ou d'un incendie.
- c) La batterie ne doit pas être exposée au feu et à la chaleur. Évitez de la ranger à la lumière du soleil.**
- d) La batterie et les piles ne doivent pas être soumises à des chocs mécaniques.**
- e) En cas de fuite des piles, évitez tout contact du liquide avec la peau et les yeux. En cas de contact, rincez abondamment la surface touchée avec de l'eau et appelez les urgences.**
- f) En cas d'ingestion d'une pile ou d'une batterie, appelez immédiatement les urgences.**

- g) La batterie et les piles doivent rester propres et sèches.**
- h) Si la batterie ou les piles se salissent, essuyez-les avec un chiffon propre et sec.**
- i) La batterie et les piles doivent être chargées avant usage. Utilisez toujours le chargeur adéquat, et respectez les instructions du fabricant ou le mode d'emploi de l'appareil concernant la procédure de recharge.**
- j) Évitez de laisser une batterie se charger pendant trop longtemps lorsqu'elle n'est pas utilisée.**
- k) Après de longues périodes d'inutilisation, il peut être nécessaire de charger et décharger la batterie et les piles à plusieurs reprises avant que celles-ci ne retrouvent leur capacité maximale.**
- l) La batterie et les piles fonctionnent au mieux de leur capacité dans une température ambiante normale, comprise entre +15°C et +25°C environ.**
- m) Les batteries fonctionnant avec des systèmes électrochimiques différents doivent être mis au rebut séparément.**
- n) N'utilisez pas d'autre chargeur que celui spécifié par WORX. N'utilisez pas d'autre chargeur que celui spécifiquement fourni avec l'appareil.** Un chargeur destiné à un type de batterie donné peut être à l'origine d'un incendie s'il est utilisé avec une autre batterie.
- o) N'utilisez en aucun cas une batterie autre que celle prévue pour cet appareil.**
- p) La batterie doit être tenue hors de portée des enfants.**
- q) Gardez la documentation d'origine du produit afin de pouvoir vous y référer ultérieurement.**
- r) Enlevez la batterie de l'appareil lorsque vous ne l'utilisez pas.**
- s) Respectez les procédures de mise au rebut.**

## SYMBOLES

	Pour réduire le risque de blessure, l'utilisateur doit lire le mode d'emploi.
	Avertissement
	Porter une protection pour les oreilles
	Porter une protection pour les yeux
	Porter un masque contre la poussière
	Ne pas exposer à la pluie ou à l'eau
	Ne pas brûler
 Li-Ion	Ne pas jeter les batteries. Les batteries usagées doivent être déposées dans un centre de collecte local ou dans un centre de recyclage.
 Li-Ion	
	Haute vitesse
	Basse vitesse

## FONCTIONNEMENT

 **Remarque:** Avant d'utiliser cet outil, lire attentivement le mode d'emploi

### UTILISATION CONFORME

L'outil électroportatif est conçu pour le vissage et le dévissage des vis.

## ASSEMBLAGE ET FONCTIONNEMENT

ACTION	FIGURE
<b>AVANT UTILISATION</b>	
Contrôle des conditions de charge de la batterie	Voir A1
Retrait de la batterie	Voir A2
Chargement la batterie	Voir A3
Installation de la batterie	Voir A4
<b>ASSEMBLAGE ET ajustement</b>	
Assemblage du crochet et de l'extrémité  <b>Avertissement : Pour réduire le risque de blessures graves, ne pas suspendre l'outil en hauteur ou attacher des objets sur le crochet de la ceinture. Accrochez seulement le crochet de ceinture de l'outil sur une ceinture de travail.</b>	Voir B1,B2, B3,B4
Insertion et retrait des extrémités et de la prise	Voir C1, C2
<b>Marche avant / Marche arrière / Verrouillage</b>  Avertissement : Ne jamais changer le sens de rotation quand le mandrin est en rotation, attendre qu'il soit à l'arrêt.	Voir D1,D2,D3
<b>FONCTIONNEMENT</b>	
Fonctionnement du bouton marche / arrêt  <b>Avertissement: N'utilisez pas votre machine de façon prolongée à faible vitesse car il existe un risque de surchauffe interne.</b>	Voir E

# RÉSOLUTION DES PROBLÈMES

## 1. POURQUOI NE PUIS-JE PAS INSÉRER LE PACK BATTERIE DANS LE CHARGEUR?

La batterie ne peut être insérée dans le chargeur que dans un sens. Tournez la batterie jusqu'à ce qu'elle s'y insère librement, alors le voyant rouge devrait s'allumer indiquant que la batterie est en charge.

## 2. QUELLES SONT LES RAISONS DE LA DIFFÉRENCE D'AUTONOMIE DES BATTERIES

Des problèmes de temps de charge et de stockage prolongés peuvent réduire l'autonomie de la batterie. Ceci peut être corrigé après plusieurs cycles de charges et de décharges. Des conditions de travail sévères, par exemple de vissage de grosses vis dans du bois dur, déchargeront plus rapidement la batterie que des conditions moins sévères. Ne rechargez pas votre batterie en dessous de 0°C ni au-dessus de 30°C car ceci affecte ses performances.

## ENTRETIEN

L'outil motorisé ne requiert pas de graissage ou d'entretien supplémentaire. Il n'y a pas de pièces réparables par l'utilisateur dans cet outil. Ne jamais utiliser d'eau ou de nettoyants chimiques pour nettoyer l'outil. Nettoyer avec un chiffon sec. Toujours conserver l'outil motorisé dans un endroit sec. Maintenir les fentes de ventilation du moteur propres. Empêcher que les commandes de marche soient couvertes de sciure. Il est normal que des étincelles soient visibles dans les fentes de ventilation, cela n'endommagera pas l'outil motorisé.

## PROTECTION DE L'ENVIRONNEMENT

 Les déchets d'équipements électriques et électroniques ne doivent pas être déposés avec les ordures ménagères. Ils doivent être collectés pour être recyclés dans des centres spécialisés. Consultez les autorités locales ou votre revendeur pour obtenir des renseignements sur l'organisation de la collecte.

### Indicateur LED

Avant la mise en fonctionnement, la DEL sera activée en appuyant légèrement sur le bouton marche/arrêt, et s'éteindra automatiquement 20 secondes après relâchement du bouton marche/arrêt.

L'outil et la batterie sont dotés d'un système de protection. Quand l'indicateur LED clignote rapidement pendant 3 secondes puis s'arrête, le système coupe automatiquement l'alimentation de l'outil pour prolonger la durée de vie de la batterie. L'outil et/ou la batterie s'arrêteront automatiquement quand ils sont utilisés dans l'une des conditions suivantes :

- **Surcharge:** l'outil est employé d'une façon qui provoque l'utilisation de courant anormalement élevé. Dans ce cas, relâcher le bouton déclencheur de l'outil et arrêter l'appareil qui provoque la surcharge de l'outil. Ensuite, appuyer sur le bouton déclencheur pour redémarrer l'outil.

- **Surchauffe:** dans la condition ci-dessus, si l'outil ne redémarre pas, cela signifie que l'outil et la batterie sont en surchauffe. Dans ce cas, laisser l'outil et la batterie refroidir avant de rappuyer sur le bouton déclencheur.

- **Basse tension de la batterie:** la capacité disponible de la batterie ne suffit pas et l'outil ne fonctionnera pas. Dans ce cas, retirer et recharger la batterie.

 **Avertissement:** Pour allumer la lumière, appuyez sur l'interrupteur Marche/Arrêt et assurez-vous que le bouton de contrôle de la rotation est en position droite/gauche.

Voir. E

# DÉCLARATION DE CONFORMITÉ

Nous,  
POSITEC Germany GmbH  
Konrad-Adenauer-Ufer 37  
50668 Köln

Déclarons que ce produit,  
Description **Tournevis à choc sans fil**  
Modèle **WX292 WX292.1 WX292.9 (2-  
désignations des pièces, illustration de la  
Tournevis à choc sans fil)**  
Fonctions **Serrer et desserrer les vis et les  
boulons**

Est conforme aux directives suivantes,  
**2006/42/EC**  
**2004/108/EC**  
**2011/65/EU**

Et conforme aux normes  
**EN 55014-1**  
**EN 55014-2**  
**EN 60745-1**  
**EN 60745-2-2**

La personne autorisée à compiler le dossier  
technique,  
**Nom: Russell Nicholson**  
**Adresse: Positec Power Tools (Europe)  
Ltd, PO Box 152, Leeds, LS10 9DS, UK**



Suzhou 2015/03/12  
Allen Ding  
Ingénieur en chef adjoint, Essais &  
Certification



- 1. SELETTORE ROTAZIONE: NORMALE, INVERTITA E BLOCCO**
- 2. IMPUGNATURA MORBIDA**
- 3. GANCIO PER CINTURA**
- 4. SERRATURA A SCATTO UNITÀ BATTERIA**
- 5. UNITÀ BATTERIA**
- 6. INTERRUOTTORE ON/OFF CON CONTROLLO VARIABILE DELLA VELOCITÀ**
- 7. LUCE FRONTALE**
- 8. MANICOTTO DI BLOCCAGGIO**
- 9. FERMAPUNTA**
- 10. INDICATORE DI CAPACITÀ DELLA BATTERIA**

## DATI TECNICI

Codice **WX292 WX292.1 WX292.9** (2- designazione del macchinario rappresentativo del Trapano a percussione con alimentazione a batteria)

	<b>WX292</b>	<b>WX292.1</b>	<b>WX292.9</b>
Alimentazione carica batteria	100-240V ~50/60Hz		
Tensione nominale	20V $\equiv$ Max**		
Velocità senza carico	0-2900/min		
Frequenza d'impatto senza carico	0-3200lpm		
Coppia max	175N.m		
Capacità del mandrino	1/4"		
Peso dell'utensile	1.44kg	1.7kg	0.84kg

**\* Tensione misurata senza carico di lavoro. La tensione iniziale della batteria raggiunge un massimo di 20 Volt. La tensione nominale è di 18 Volt.**

## INFORMAZIONI SUL RUMORE

Pressione sonora ponderata A	$L_{pA}$ : 76dB(A)
Potenza sonora ponderata A	$L_{WA}$ : 87dB(A)
$K_{PA}$ & $K_{WA}$	3.0dB(A)
Indossare la protezione per le orecchie quando la pressione sonora è superiore a	80dB(A) 

# INFORMAZIONI SULLA VIBRAZIONE

I valori totali di vibrazione sono determinati secondo lo standard EN 60745:

Vibrazione ponderata tipica

Valore emissione vibrazioni  $a_n = 9.37 \text{ m/s}^2$

Incertezza  $K = 1.5 \text{ m/s}^2$

Il valore totale dichiarato delle vibrazioni può essere utilizzato per confrontare un utensile con un altro e in una valutazione di esposizione preliminare.

**!** **AVVERTENZA:** Il valore delle vibrazioni emesse durante il reale utilizzo dello strumento può differire dal valore dichiarato in base ai modi con cui viene usato lo strumento, ai seguenti esempi e ad altre variabili:

Come viene usato l'apparecchio e i materiali tagliati o forati.

Le condizioni e la buona manutenzione dello strumento.

L'uso dell'accessorio corretto per il taglio e la sua affilatura, nonché le sue buone condizioni.

La stretta sull'impugnatura e l'eventuale utilizzo di accessori antivibrazione.

L'adeguatezza dell'utilizzo dell'utensile rispetto a quanto previsto.

**Questo strumento potrebbe causare la sindrome da vibrazioni mano-braccio se il suo utilizzo non viene gestito correttamente.**

**!** **AVVERTENZA:** Per essere precisi, una stima del livello di esposizione nelle attuali condizioni di utilizzo dovrebbe anche tenere conto di tutte le parti del ciclo operativo, come le volte in cui lo strumento viene spento e il tempo in cui viene lasciato girare a vuoto senza realmente fare il suo lavoro. Questo potrebbe ridurre significativamente il livello di esposizione sul periodo di lavoro totale.

Un aiuto a minimizzare il proprio rischio di esposizione alle vibrazioni.

USARE sempre scalpelli, trapani e lame affilati.

Conservare questo strumento sempre in conformità a queste istruzioni e mantenerlo ben lubrificato (dove appropriato).

Se lo strumento deve essere usato regolarmente, investire in accessori antivibrazione.

Evitare l'utilizzo dello strumento a temperature di 10°C o inferiori.

Pianificare il programma di lavoro in modo da suddividere i lavori che implicano le maggiori vibrazioni nell'arco di più giorni.

## ACCESSORI

	WX292	WX292.1	WX292.9
2,0 Ah Batteria	2	/	/
4,0 Ah Batteria	/	1	/
16V/20V 2,0A Caricatore (WA3860)	1	1	/
Gancio per cintura	1	1	1
Fermapunta	1	1	1

**\* Accessori illustrati o descritti non fanno necessariamente parte del volume di consegna.**

Si raccomanda di acquistare tutti gli accessori nello stesso negozio in cui è stato acquistato l'attrezzo. Usare accessori di buona qualità e di marca sconosciuta. Fare riferimento alla confezione dell'accessorio per altri dettagli. Il personale del negozio può aiutarvi e consigliarvi.

# AVVERTENZA DI SICUREZZA DELL'AVVITATORE E DELLA CHIAVE A PERCUSSIONE

1. Tenere l'attrezzo tramite le apposite superfici isolanti quando si esegue un'operazione per la quale il dispositivo di chiusura può venire a contatto con cavi non visibili. In questo modo, si eviterà il contatto con i fili sotto tensione, impedendo il trasferimento della stessa alle parti metalliche dell'attrezzo ed il conseguente rischio di scossa elettrica per l'operatore.

## ISTRUZIONI PER LA SICUREZZA DEL PACCO BATTERIA

- a) Non smontare, aprire o strappare le cellule secondarie o il pacco batteria.
- b) Non cortocircuitare un pacco batteria. Non conservare un pacco batteria disordinatamente in una scatola o un cassetto in cui potrebbero cortocircuitarsi tra essi o essere cortocircuitati da altri oggetti metallici. Quando il pacco batteria non è in uso, tenerlo lontano da altri oggetti metallici come graffette, monete, chiavi, chiodi, viti e altri piccoli oggetti metallici, potrebbe avverarsi un collegamento tra i due terminali. Collegare i terminali della batteria potrebbe causare incendi o ustioni.
- c) Non esporre il pacco batteria a calore o fuoco. Evitare di conservarli alla luce diretta del sole.
- d) Non sottoporre il pacco batteria a scosse meccaniche.
- e) In caso di perdite da una cellula, evitare che il liquido entri in contatto con la pelle o gli occhi. In caso di contatto, lavare l'area interessata con abbondante acqua e consultare un medico.
- f) Se si ingerisce una cellula o un pacco

batteria, consultare immediatamente un medico.

- g) Tenere le cellule e il pacco batteria puliti e asciutti.
- h) Pulire i terminali delle cellule e del pacco batteria con un panno pulito e asciutto nel caso in cui si sporchino.
- i) Il pacco batteria deve essere caricato prima dell'uso. Utilizzare sempre il caricatore corretto e consultare le istruzioni.
- j) Non lasciare un pacco batteria in carica se non in uso.
- k) Dopo lunghi periodi di conservazione, potrebbe essere necessario caricare e scaricare le cellule o il pacco batteria diverse volte per ottenere le massime prestazioni.
- l) Il pacco batteria offre prestazioni ottimali se utilizzate ad una temperatura ambiente normale ( $20^{\circ}\text{C} \pm 5^{\circ}\text{C}$ ).
- m) Quando si smaltiscono i pacchi batteria, tenere i pacchi batteria con diversi sistemi elettrochimici separati gli uni dagli altri.
- n) Ricaricare solo con il caricatore specificato da WORX. Non utilizzare caricatori diversi da quelli forniti per l'uso specifico con l'apparecchiatura. Un caricatore adatto ad un tipo di pacco batteria potrebbe provocare rischi d'incendi quando è usato con un altro pacco batteria.
- o) Non utilizzare un pacco batteria non progettato per l'uso con l'apparecchiatura.
- p) Tenere il pacco batteria fuori dalla portata dei bambini.
- q) Conservare i documenti originali del prodotto per riferimenti futuri.
- r) Rimuovere la batteria dall'apparecchiatura, se non in uso.
- s) Smaltire adeguatamente.

## SIMBOLI

	Per ridurre il rischio di lesioni, l'utente deve leggere il manuale di istruzioni
	Attenzione
	Indossare protezione per le orecchie
	Indossare protezione per gli occhi
	Indossare una mascherina antipolvere
	Non esporre alla pioggia o all'acqua
	Non bruciare
 Li-Ion	Non smaltire le batterie. Portare le batterie scariche presso un punto locale di riciclaggio o di raccolta.
 Li-Ion	
	Alta velocità
	Bassa velocità



## ISTRUZIONI SUL FUNZIONAMENTO

 **Nota:** Leggere scrupolosamente il manuale delle istruzioni prima di usare l'attrezzo.

### USO CONFORME ALLE NORME

La macchina è idonea per avvitare e svitare viti.

## MONTAGGIO E FUNZIONAMENTO

AZIONE	FIGURA
<b>PRIMA DELL'USO</b>	
Controllo dello stato di carica della batteria	Vedi Fig. A1
Rimozione del pacco batteria	Vedi Fig. A2
Caricamento della batteria	Vedi Fig. A3
Inserimento del pacco batteria	Vedi Fig. A4
<b>MONTAGGIO E Regolazione</b>	
Assemblaggio del gancio e del portapunte  <b>Avvertenza: per ridurre il rischio di gravi lesioni personali, non appendere l'utensile in alto e non attaccare oggetti alla cinghia. Appendere la cinghia dell'utensile esclusivamente a cinghie da lavoro.</b>	Vedi Fig. B1,B2,B3,B4
Inserimento e rimozione di punte e dell'attacco	Vedi Fig. C1, C2
<b>Avanti/Indietro /Blocco</b>  <b>Attenzione: Non cambiare mai il senso di rotazione durante la rotazione del mandrino, attendere l'arresto!</b>	Vedi Fig. D1,D2,D3
<b>FUNZIONAMENTO</b>	
Funzionamento dell'interruttore di accensione/spengimento  <b>Attenzione:</b> Non usare per periodi prolungati a bassa velocità perché internamente si crea un calore eccessivo.	Vedi Fig. E

## SOLUZIONE DI PROBLEMI

### 1. NON RIESCO AD INSERIRE LA BATTERIA NEL CARICABATTERIA. PERCHÉ?

La batteria deve essere inserita nel caricabatteria in un'unica direzione. Girare la batteria e inserirla nel suo alloggiamento. Il corretto posizionamento e l'inizio del caricamento della batteria dovrebbe essere indicato dal LED rosso acceso.

### 2. RAGIONI DI UNA DIVERSA DURATA DI ESERCIZIO DELL'UNITÀ BATTERIA

I problemi relativi ai tempi di caricamento elencati sopra e un prolungato non utilizzo di un'unità batteria provocano la riduzione della durata d'esercizio dell'unità batteria stessa. Questo inconveniente può essere risolto solamente grazie ad un utilizzo più continuo e a diverse operazioni di caricamento e scaricamento con l'uso del trapano. Condizioni di lavoro più pesanti, come ad esempio l'inserimento di viti di grandi dimensioni nel legno duro, provocano un consumo più rapido della batteria rispetto a condizioni di lavoro leggere. Non ricaricare l'unità batteria con temperature al di sotto di 0°C e al di sopra di 30°C poiché quest'operazione incide sul rendimento della batteria stessa.

## MANUTENZIONE

L'attrezzo non richiede lubrificazione o manutenzione aggiuntiva.

All'interno dell'attrezzo non ci sono parti riparabili da parte dell'utente. Non usare mai acqua o detergenti chimici per pulire l'attrezzo. Pulire con un panno asciutto. Conservare sempre gli attrezzi elettrici in luoghi asciutti. Tenere pulite le aperture di ventilazione del motore. Tenere puliti dalla polvere tutti i controlli operativi. La formazione di scintille all'interno delle aperture di ventilazione, è un fenomeno normale che non crea danni all'attrezzo.

ndicatore spia LED

Prima del funzionamento, il LED si accende quando si preme lievemente l'interruttore On/Off e si spegne automaticamente 20 secondi dopo aver rilasciato l'interruttore On/Off.

L'utensile e la batteria sono muniti di un sistema di protezione. Quando la spia LED lampeggia rapidamente per 3 secondi e poi si spegne, il sistema interromperà automaticamente l'alimentazione all'utensile per estendere la durata della batteria. L'utensile si arresta automaticamente durante il funzionamento se l'utensile e/o la batteria si trovano in una delle seguenti condizioni:

- **Sovraccarico:** l'utensile viene fatto funzionare in modo tale da generare una corrente eccessivamente elevata. In tal caso, rilasciare l'interruttore di attivazione sull'utensile e interrompere l'applicazione che ha causato il sovraccarico dell'utensile. Quindi tirare nuovamente l'interruttore di attivazione per riavviarlo.

- **Surriscaldamento:** nella condizione di cui sopra, se l'utensile non viene avviato, l'utensile e la batteria sono sovraccarichi. In tal caso, lasciare che l'utensile e la batteria si raffreddino prima di tirare nuovamente l'interruttore di attivazione.

- **Bassa tensione della batteria:** la capacità rimanente della batteria è troppo bassa e l'utensile non può funzionare. In tal caso, rimuovere e ricaricare la batteria.

 **Attenzione:** Per accendere la luce, premere l'interruttore On/Off e assicurarsi il comando di rotazione avanti/indietro sia a destra/sinistra.

Vedi Fig. E

## TUTELA AMBIENTALE

 I prodotti elettrici non possono essere gettati tra i rifiuti domestici. L'apparecchio da rottamare deve essere portato al centro di riciclaggio per un corretto trattamento. Controllare con le autorità locali o con il rivenditore per localizzare il centro di riciclaggio più vicino.

## DICHIARAZIONE DI CONFORMITÀ

Noi,  
POSITEC Germany GmbH  
Konrad-Adenauer-Ufer 37  
50668 Köln

Dichiariamo che l'apparecchio,  
Descrizione **Trapano a percussione con alimentazione a batteria**  
Codice **WX292 WX292.1 WX292.9**  
**(2- designazione del macchinario rappresentativo del Trapano a percussione con alimentazione a batteria)**  
Funzioni **Serrare e svitare viti, dadi**

È conforme alle seguenti direttive,  
**2006/42/EC**  
**2004/108/EC**  
**2011/65/EU**

conforme a,  
**EN 55014-1**  
**EN 55014-2**  
**EN 60745-1**  
**EN 60745-2-2**

Il responsabile autorizzato alla compilazione della documentazione tecnica,  
**Nome: Russell Nicholson**  
**Indirizzo: Positec Power Tools (Europe) Ltd, PO Box 152, Leeds, LS10 9DS, UK**



Suzhou 2015/03/12  
Allen Ding  
Vice capo ingegnere, testing e certificazione

1. ROTACIÓN HACIA ADELANTE Y EN REVERSA
2. SUJECIÓN ERGONÓMICA
3. GANCHO DE CINTURÓN
4. BLOQUEO DE LA BATERÍA
5. BATERÍA
6. CONMUTADOR DE ENCENDIDO Y APAGADO CON CONTROL DE VELOCIDAD VARIABLE
7. LUZ PUNTO DE TRABAJO
8. MANGUITO DE BLOQUEO DEL PORTAHERRAMIENTA
9. ABRAZADERA PARA BROCAS
10. INDICADOR DE CAPACIDAD DE LA BATERÍA

## CARACTERÍSTICAS TÉCNICAS

Modelo **WX292 WX292.1 WX292.9** (2- designación de maquinaria, representantes de **Atornillador de impacto sin cables**)

	WX292	WX292.1	WX292.9
Voltaje del cargador	100-240V ~50/60Hz		
Tensión nominal	20V $\equiv$ Max**		
Velocidad sin carga nominal	0-2900/min		
Tarifa del impacto	0-3200lpm		
Torque máximo	175N.m		
Capacidad del Mandril	1/4"		
Peso	1.44kg	1.7kg	0.84kg

**\*Voltaje medido sin carga. El voltaje inicial máximo de la batería es de 20 voltios. El voltaje nominal es de 18 voltios.**

## INFORMACIÓN SOBRE EL RUIDO

Nivel de presión acústica ponderada	$L_{pA}$ : 76dB(A)
Nivel de potencia acústica ponderada	$L_{WA}$ : 87dB(A)
$K_{PA}$ & $K_{WA}$	3.0dB(A)
Utilice protección auditiva cuando la presión acústica sea superior a	80dB(A) 

# INFORMACIÓN SOBRE LAS VIBRACIONES

Los valores totales de vibración se determinan según la norma EN 60745:

Frecuencia de vibración típica	Valor de emisión de vibración $a_{hv} = 9.37\text{m/s}^2$
	Incertidumbre $K = 1.5\text{m/s}^2$

El nivel de vibraciones declarado puede utilizarse para realizar comparaciones entre herramientas y para la evaluación preliminar de la exposición.

**!** **ADVERTENCIA:** El valor de emisión de vibraciones durante el uso de la herramienta podría ser distinto al valor declarado dependiendo de la forma en que se use la herramienta según las condiciones siguientes, y otras variaciones sobre el uso de la herramienta: El modo de uso de la herramienta y los materiales que se cortan o perforan. El estado general y las condiciones de mantenimiento de la herramienta. La utilización del accesorio correcto para la herramienta y su correcto mantenimiento afilado y en buenas condiciones. La firme sujeción de las empuñaduras y la utilización de accesorios antivibración. El uso de la herramienta conforme a su diseño y estas instrucciones.

**Esta herramienta podría causar síndrome de vibración mano-brazo si no se utiliza correctamente.**

**!** **ADVERTENCIA:** Para conseguir una mayor precisión, debe tenerse en cuenta una estimación del nivel de exposición en condiciones reales de todas las partes del ciclo de uso, como los tiempos durante los que la herramienta está apagada o el tiempo que está funcionando al ralentí sin realizar ningún trabajo. Esto podría reducir notablemente el nivel de exposición durante el periodo completo de trabajo. Cómo minimizar el riesgo de exposición a la vibración. Utilice SIEMPRE cinceles, brocas y cuchillas afiladas. Mantenga esta herramienta de acuerdo con estas instrucciones y bien lubricada (si es necesario). Si la herramienta se utiliza regularmente, invierta en accesorios antivibración. Evite el uso de herramientas a temperaturas de 10°C o menos. Planifique su programa de trabajo para distribuir el uso de la herramienta a lo largo de varios días.

## ACCESORIOS

	WX292	WX292.1	WX292.9
2,0 Ah Batería	2	/	/
4,0 Ah Batería	/	1	/
Cargador de 16V/20V y 2,0 A (WA3860)	1	1	/
Gancho de cinturón	1	1	1
Abrazadera para brocas	1	1	1

**Recomendamos que adquiera todos sus accesorios en el mismo comercio donde compró la herramienta.** Utilice accesorios de buena calidad y de marca reconocida. Elija los accesorios de acuerdo con el trabajo que pretende realizar. Consulte los estuches de los accesorios para más detalles. El personal del comercio también puede ayudar y aconsejar.



# ADVERTENCIA DE SEGURIDAD SOBRE EL DESTORNILLADOR Y LA LLAVE DE IMPACTO

1. Sujete la herramienta eléctrica por las superficies de empuñadura aisladas cuando esté realizando una tarea durante la que el destornillador pueda entrar en contacto con un cable oculto. De este modo se evitará cualquier tipo de descarga provocada por el corte de cables o piezas con corriente.











## ADVERTENCIAS DE SEGURIDAD PARA LA BATERÍA

- a) No desmonte, abra o destruya las pilas o las baterías recargables.
- b) No provoque un cortocircuito en la batería. No almacene las baterías de forma descuidada en una caja o cajón donde podría provocar un cortocircuito entre ellas o mediante otros objetos metálicos. Cuando la batería no esté siendo utilizada, manténgala alejada de objetos metálicos, como clips de papel, monedas, llaves, clavos, tornillos u otros objetos metálicos pequeños, que pueden posibilitar la conexión de un borne con otro. Al provocar un cortocircuito con los bornes de la batería se pueden sufrir quemaduras o generar un incendio.
- c) No exponga las baterías al calor o al fuego. No las guarde expuestas directamente al sol.
- d) No exponga las baterías a impactos mecánicos.
- e) En caso de que la batería tenga fugas de líquido, no permita que el líquido entre en contacto con la piel o los ojos. Si se produce el contacto, lave la zona afectada con grandes cantidades de agua y acuda a un médico.
- f) Acuda a un médico inmediatamente si se ha ingerido una pila o una batería.
- g) Mantenga las baterías limpias y secas.
- h) Limpie los bornes de la batería con un

pañó limpio si se ensucian.

- i) Cargue la batería antes de utilizarla. Consulte siempre estas instrucciones y aplique el procedimiento de carga adecuado.
- j) No deje la batería cargándose durante prolongados períodos de tiempo cuando no se utilice.
- k) Después de prolongados períodos de almacenamiento, puede que sea necesario cargar y descargar la batería varias veces para obtener el máximo rendimiento.
- l) Las baterías recargables proporcionan mejor rendimiento cuando se utilizan a temperatura ambiente normal ( $20^{\circ}\text{C} \pm 5^{\circ}\text{C}$ ).
- m) Al eliminar las baterías, mantenga las baterías de distinto sistema electroquímico separadas unas de otras.
- n) Recargue solo con el cargador indicado por WORX. No utilice ningún otro cargador que no sea el específicamente proporcionado para el uso con este equipo. El cargador adecuado para un tipo de baterías puede provocar un incendio si se utiliza con otro tipo de baterías.
- o) No utilice ninguna batería distinta a la diseñada para utilizarse con el aparato.
- p) Mantenga la batería fuera del alcance de los niños.
- q) Conserve la documentación original del producto por si tuviera que consultarla en otro momento.
- r) Extraiga la batería del aparato cuando no lo utilice.
- s) Deshágase del producto correctamente.

# SÍMBOLOS

	Para reducir el riesgo de lesión, lea el manual de instrucciones
	Advertencia
	Utilice protección auditiva
	Utilice protección ocular
	Utilice una máscara antipolvo
	No exponer a la lluvia o al agua
	No quemar
	No tirar las baterías. Las baterías agotadas deben llevarse al punto local de recogida o reciclaje de residuos
	Alta velocidad
	Baja velocidad



# INSTRUCCIONES DE FUNCIONAMIENTO

 **Nota:** Antes de usar la herramienta lea el manual de instrucciones detenidamente.

## USO INDICADO

La herramienta eléctrica ha sido diseñado para apretar y aflojar tornillos.

# MONTAJE Y FUNCIONAMIENTO

ACCIÓN	FIGURA
<b>ANTES DE UTILIZAR</b>	
Comprobar el estado de carga de la batería	Véase la fig. A1
Extracción de la batería	Véase la fig. A2
Carga de la batería	Véase la fig. A3
Instalación de la batería	Véase la fig. A4
<b>MONTAJE Y ajuste</b>	
Montar el gancho y el portabrocas  <b>Advertencia: Para reducir el riesgo de lesiones graves personales, no suspenda la herramienta por encima de la cabeza ni objetos del ancho del cinturón. Solamente cuelgue el gancho del cinturón de la herramienta de un cinturón de trabajo.</b>	Véase la fig. B1, B2, B3, B4
Insertar y quitar brocas y encastres	Véase la fig. C1, C2
<b>Adelante/atrás/bloquear</b>  <b>Advertencia: No cambie nunca el sentido de rotación mientras el portapuntas esté girando. Espere a que se haya detenido.</b>	Véase la fig. D1, D2, D3
<b>OPERACIÓN</b>	
Uso del interruptor de encendido y apagado  <b>Advertencia:</b> No utilice la herramienta a velocidad baja por periodos largos, ya que se producirá un exceso de calor en el interior de la misma.	Véase la fig. E

## SOLUCIÓN DE PROBLEMAS

### 1. NO PUEDO INSTALAR LA BATERÍA DENTRO DEL CARGADOR CORRESPONDIENTE. POR QUÉ?

La batería se inserta en el cargador en una sola dirección. Dé vuelta la batería hasta que pueda ser insertada en la ranura. El indicador rojo debe encenderse mientras la batería se está cargando.

### 2. RAZONES DE LOS DISTINTOS TIEMPOS DE FUNCIONAMIENTO DEL PACK DE BATERÍA.

Los problemas de tiempo de carga, como se señaló arriba, y el hecho de no haber usado la batería por un largo tiempo, reducen el rendimiento del pack de batería. Esto puede remediarse luego de varios ciclos de carga/descarga, utilizando su taladro. Condiciones severas de trabajo, como por ejemplo tornillos grandes en madera dura, agotarán más rápido la energía de la batería que si se trabajara en condiciones más suaves. No recargue su pack de batería por debajo de 0°C ni por encima de 30°C, ya que esto afectará el rendimiento.

## MANTENIMIENTO

Su herramienta eléctrica no requiere de lubricación ni mantenimiento adicional.

No posee piezas en su interior que deban ser reparadas por el usuario. Nunca emplee agua o productos químicos para limpiar su herramienta. Use simplemente un paño seco. Guarde siempre su herramienta en un lugar seco. Mantenga limpias las ranuras de ventilación del motor. Mantenga todos los controles de funcionamiento libres de polvo. La observación de chispas que destellan bajo las ranuras de ventilación indica un funcionamiento normal que no dañará su herramienta.

### Indicador LED

Antes del funcionamiento, el LED se activará cuando el pulsador de encendido y apagado se presione ligeramente y se apagará automáticamente 20 segundos después de que dicho pulsador se suelte.

La herramienta y la batería están equipadas con un sistema de protección... Cuando la luz LED parpadea rápidamente durante tres segundos y se apaga significa que el sistema está desconectando la alimentación de la herramienta automáticamente para alargar la duración de la batería. La herramienta se detiene automáticamente si la herramienta o la batería se encuentran en alguna de las siguientes condiciones:

• **Sobrecarga:** La herramienta se utiliza de forma que consume una corriente anormalmente elevada. En este caso, suelte el interruptor de accionamiento de la herramienta y detenga la actividad que ha causado la sobrecarga. Después pulse el interruptor de accionamiento de nuevo para volver a ponerla en marcha.

• **Sobrecalentamiento:** la herramienta no se pone en marcha porque la herramienta y la batería están excesivamente calientes. En este caso, deje que la batería y la herramienta se enfríen antes de volver a apretar el interruptor de accionamiento.

• **Voltaje de la batería bajo:** la capacidad disponible de la batería es demasiado baja y la herramienta no funcionará. En este caso quite la batería y recárguela.

 **¡Advertencia:** Para encender la luz, presione el interruptor de encendido y apagado y asegúrese de que el controlador de giro hacia adelante y giro inverso se encuentra en la posición derecha o izquierda, respectivamente.

Véase la fig. E

## PROTECCIÓN AMBIENTAL



Los residuos de aparatos eléctricos y electrónicos no deben depositarse en la basura doméstica. Se deben reciclar en las instalaciones especializadas. Consulte a las autoridades locales o el establecimiento para saber cómo reciclar estos productos.

## DECLARACIÓN DE CONFORMIDAD

Los que reciben,  
POSITEC Germany GmbH  
Konrad-Adenauer-Ufer 37  
50668 Köln

Declaran que el producto,  
Descripción: **Atornillador de impacto sin cables**

Modelo: **WX292 WX292.1 WX292.9**  
**(2- designación de maquinaria, representantes de Atornillador de impacto sin cables)**

Funciones **Apretar y aflojar tornillos y tuercas**

Cumple con las siguientes Directivas,  
**2006/42/EC**  
**2004/108/EC**  
**2011/65/EU**

Cumple las normativas  
**EN 55014-1**  
**EN 55014-2**  
**EN 60745-1**  
**EN 60745-2-2**

La persona autorizada para componer el archivo técnico,

**Nombre: Russell Nicholson**  
**Dirección: Positec Power Tools (Europe) Ltd, PO Box 152, Leeds, LS10 9DS, UK**



Suzhou 2015/03/12  
Allen Ding  
Ingeniero Jefe Adjunto. Pruebas y Certificación.

1. RECHTS- EN LINKSDRAAIEND
2. ZACHTE HANDGREEP
3. HAAK VOOR BROEKRIEM
4. PAL ACCUPACK
5. ACCUPACK
6. AAN-/UITSCHAKELAAR MET VARIABELE SNELHEIDSBESTURING
7. WERKLAMPJE
8. VERGRENDELINGSBUS SPANHULS
9. BITMAGAZIJN
10. CAPACITEITSINDICATOR VAN DE ACCU

## TECHNISCHE GEGEVENS

Type **WX292 WX292.1 WX292.9** (2- aanduiding van machines, kenmerkend voor snoerloze slagdrijver)

	WX292	WX292.1	WX292.9
Spanning lader	100-240V ~50/60Hz		
Spanning	20V $\equiv$ Max**		
Toerental onbelast	0-2900/min		
Aantal slagen onbelast	0-3200lpm		
Max. Koppel:	175N.m		
Spanwijdte boorhouder	1/4"		
Gewicht machine	1.44kg	1.7kg	0.84kg

**\*Spanning gemeten zonder belasting. Beginspanning batterij bereikt maximum 20 volt. Nominale spanning is 18 volt.**

## GELUIDSPRODUCTIE

A-gewogen geluidsdruk	$L_{pA}$ : 76dB(A)
A-gewogen geluidsniveau	$L_{wA}$ : 87dB(A)
$K_{pA}$ & $K_{wA}$	3.0dB(A)
Dragg gehoorbescherming indien de geluidsdruk hoger is dan	80dB(A) 

# TRILLINGSGEGEVENS

Totale trillingswaarden (triax vector-som) volgens EN 60745:

Gewogen trillingswaarde

Trillingsemisiewaarde  $a_n = 9.37 \text{ m/s}^2$

Onzekerheid  $K = 1.5 \text{ m/s}^2$

De aangegeven totale trillingswaarde kan worden gebruikt om het ene gereedschap te vergelijken met het andere, en kan ook worden gebruikt in een voorlopige beoordeling van de blootstelling.

**WAARSCHUWING:** De trillingsemisiewaarde tijdens het feitelijke gebruik van dit elektrisch gereedschap kan afwijken van de opgegeven waarde, afhankelijk van de wijze waarop het gereedschap wordt gebruikt, zoals in de volgende voorbeelden:

Hoe het gereedschap wordt gebruikt en welk materiaal wordt gesneden of geboord.

Of het gereedschap in goede staat verkeerd en correct wordt onderhouden.

Gebruik van de juiste toebehoren voor het gereedschap en of deze scherp zijn en in goede staat verkeren.

De stevigheid van de grip op de handgrepen en het eventuele gebruik van antivibratie-accessoires. En of het gereedschap wordt gebruikt waarvoor het ontworpen is en in overeenstemming met deze instructies.

**Dit gereedschap kan een trillingssyndroom in de handen en armen veroorzaken als het niet op de juiste wijze gehanteerd wordt.**

**WAARSCHUWING:** Voor de nauwkeurigheid moet bij een schatting van het blootstellingsniveau in de feitelijke gebruiksomstandigheden rekening worden gehouden met alle delen van de bedrijfscyclus, zoals het moment waarop het gereedschap wordt uitgeschakeld en terwijl het gereedschap in werking is zonder daadwerkelijk gebruikt te worden. Dit kan het blootstellingsniveau over de totale werkperiode aanzienlijk verminderen.

Help de blootstelling aan trillingen te minimaliseren.

Gebruik ALTIJD scherpe beitels, boren en messen.

Onderhoud het gereedschap in overeenstemming met deze instructies en houd het goed gesmeerd (indien van toepassing).

Schaf antivibratie-accessoires aan wanneer u het gereedschap geregeld gebruikt.

Vermijd het gebruik van gereedschap bij temperaturen van  $10^\circ\text{C}$  of minder.

Plan de werkzaamheden zodat de taken met veel trillingen over een aantal dagen verspreid worden.

## TOEBEHOREN

	WX292	WX292.1	WX292.9
2,0 Ah Batterij	2	/	/
4,0 Ah Batterij	/	1	/
16V/20V 2,0 A oplader (WA3860)	1	1	/
Haak voor broekriem	1	1	1
Bitmagazijn	1	1	1

**\* Sommige afgebeelde of beschreven toebehoren worden niet meegeleverd.**

Wij adviseren u alle accessoires te kopen in de winkel waar u het gereedschap heeft aangekocht. Gebruik producten van goede kwaliteit met een bekende merknaam. Kies het type dat geschikt is voor het werk dat u van plan bent uit te voeren. Kijk op de verpakking van accessoires voor meer informatie. Ook het winkelpersoneel kan u helpen en adviseren.

# VEILIGHEIDSWAARSCHUWING MET BETREKKING TOT SCHROEVENDRAAIER EN IMPACT MOERSLEUTEL

1. Houd het elektrische gereedschap bij de geïsoleerde handgrepen vast tijdens het uitvoeren van werk op plaatsen waar het metaal in contact kan komen met verborgen kabels. Contact met een draad die onder stroom staat, zorgt ervoor dat de metalen delen van de machine ook onder stroom komen te staan, waardoor u een elektrische schok kunt krijgen.

## VEILIGHEIDSIINSTRUCTIES VOOR HET ACCUPACK

- a) Batterijcellen en accupacks mogen niet gedemonteerd, geopend of vernietigd worden.
- b) Sluit accupacks niet kort. Bewaar accupacks niet willekeurig in een doos of lade waar ze elkaar kunnen kortsluiten of door geleidende voorwerpen kortgesloten kunnen worden. Houd het accupack op een afstand van andere metalen voorwerpen als paperclips, muntstukken, sleutels, nagels, schroeven en andere kleine metalen voorwerpen die de contacten van de accupack kunnen verbinden. Kortgesloten contacten van accupacks kunnen brandwonden of brand veroorzaken.
- c) Stel accupacks niet bloot aan warmte of vuur. Vermijd opslag in direct zonlicht.
- d) Stel accupacks niet bloot aan mechanische schokken.
- e) Als een accu lekt dient men voorzichtig te zijn dat de vloeistof niet in contact komt met de huid of de ogen. Als dat toch gebeurt spoelt men de huid onder stromend water en raadpleegt men een arts.
- f) Raadpleeg meteen een arts wanneer een batterij of accupack is ingeslikt .
- g) Houd batterijcellen en accupacks

schoon en droog.

- h) Veeg de aansluitingen van het accupack schoon met een droge doek als ze vuil zijn geworden.
- i) Accupacks moeten voor gebruik worden opgeladen. Lees de gebruiksaanwijzing voor de juiste laadinstructies.
- j) Laat accupacks niet langdurig opladen als ze niet worden gebruikt.
- k) Na een lange opslagperiode kan het nodig zijn het accupack enkele keren op te laden en te ontladen voor een optimale prestatie.
- l) Accupacks presteren het best bij normale kamertemperatuur (20°C ± 5°C).
- m) Wanneer u accupacks wegwerpt, dient u accupacks van verschillende elektrochemische systemen van elkaar afgezonderd te houden.
- n) Laad alleen op met een lader met de technische gegevens van WORX. Gebruik geen andere lader dan de lader die specifiek voor dat doel met de apparatuur is meegeleverd. Een lader voor één type accupack geschikt is kan een brandgevaar inhouden wanneer gebruikt met een ander type.
- o) Gebruikt geen accupack dat niet bedoeld is voor gebruik met deze apparatuur.
- p) Houd accupacks buiten het bereik van kinderen.
- q) Bewaar de oorspronkelijke instructies van het product voor latere gebruik.
- r) Verwijder het batterijpakket uit de apparatuur als het niet in gebruik is.
- s) Volg de juiste procedure voor afvalverwijdering na afdanken van dit apparaat .

## SYMBOLLEN

	Lees de gebruikershandleiding om het risico op letsels te beperken
	Waarschuwing
	Draag oorbescherming
	Draag een veiligheidsbril
	Draag een stofmaske
	Niet blootstellen aan regen of water
	Niet verbranden
 Li-Ion	Batterijen niet weggooien. Breng lege accu's naar een recyclingcentrum of inzamelpunt voor chemisch afval bij u in de buurt.
 Li-Ion	
	Hoge snelheid
	Lage snelheid

## BEDIENINGSINSTRUCTIES

 **Opmerking:** lees het instructieboekje aandachtig voor gebruik van het gereedschap.

### BEOOGD GEBRUIK

Het elektrische gereedschap is bestemd voor het in- en losdraaien van schroeven.

## ASSEMBLAGE EN BEDIENING

ACTIE	FIGUUR
<b>VOORAFGAAND AAN GEBRUIK</b>	
Controle van de staat van de accu	Zie Fig. A1
De accu verwijderen	Zie Fig. A2
De batterij opladen	Zie Fig. A3
De accu installeren	Zie Fig. A4
<b>MONTAGE EN instelling</b>	
De haak en boorkophouder monteren  <b>Waarschuwing: om het risico op ernstig lichamelijk letsel te verminderen, mag u het gereedschap niet boven het hoofd hangen of objecten van de riemhaak hangen. Hang de riem van het gereedschap alleen vanaf een werkiem.</b>	Zie Fig. B1,B2,B3,B4
Boorkoppen en mof plaatsen en verwijderen	Zie Fig. C1, C2
<b>Voorwaarts/Achterwaarts /Slot</b>  <b>Waarschuwing: verander nooit de draairichting terwijl de boorkop draait, wacht tot deze is gestopt!</b>	Zie Fig. D1,D2,D3
<b>BEDIENING</b>	
De aan/uitknop bedienen  <b>Waarschuwing:</b> Niet langdurig gebruiken met een lage snelheid vanwege de warmte die daardoor wordt gegenereerd.	Zie Fig. E



## LED-controlelampje

Vóór het gebruik wordt het LED-lampje geactiveerd wanneer de Aan/uit-schakelaar licht wordt ingedrukt. 20 seconden nadat de Aan/uit-schakelaar is losgelaten, dooft dit lampje automatisch.

Het gereedschap en de accu zijn voorzien van een beschermingssysteem. Als de LED-diode 3 seconden snel knippert en vervolgens uitgaat, sluit dit systeem de stroomtoevoer vanuit accu naar het gereedschap automatisch af, om zo de levensduur van de accu te verlengen. Het gereedschap komt tijdens het gebruik automatisch tot stilstand als het wordt blootgesteld aan een van de volgende omstandigheden:

• **Overbelasting:** Het gereedschap wordt gebruikt op een manier die afname van een abnormaal grote hoeveelheid stroom veroorzaakt. Laat in dit geval de trekker los en stop het gebruik van het gereedschap, dat de overbelasting veroorzaakte. Druk de trekker vervolgens in om het gereedschap weer op te starten.

• **Oververhitting:** In dit geval, d.w.z. als het gereedschap niet meer opstart, zijn het gereedschap en de accu oververhit. Laat het gereedschap en de accu afkoelen voordat u de trekker opnieuw indrukt.

• **Lage accuspanning:** De restcapaciteit van de accu is te laag en het gereedschap zal met deze accu niet meer functioneren. Neem de accu in dit geval uit het gereedschap en laad hem opnieuw op.

 **Waarschuwing:** Om de lamp in te schakelen, drukt u op de aan/uit-schakelaar en controleert u of de rotatiebesturing vooruit/achteruit in de positie rechts/links staat.

Zie Fig. E

## PROBLEEMOPLOSSINGEN

### 1. WAAROM KAN IK HET ACCUPACK NIET IN DE OPLADER DUWEN?

De accu kan maar op één manier in de lader geschoven worden. Draai de accu om totdat deze in de sleuf geschoven kan worden. Als de accu oplaadt, moet het rode lampje branden.

### 2. REDENEN VOOR VERSCHILLENDE ACCUDUUR

Problemen met de oplaadtijden, zoals hierboven, en als u het accupack lange tijd niet gebruikt hebt, verkorten de werkduur van het accupack. Dit kan worden gecorrigeerd door het accupack een paar keer op te laden en weer leeg te laten lopen doordat u de zaag heeft gebruikt. Laad het accupack niet op bij temperaturen onder de 0°C en boven de 30°C aangezien dit een slecht effect heeft op de prestaties.

## ONDERHOUD

Uw gereedschap vereist geen smering of onderhoud.

Dit gereedschap bevat geen onderdelen die door de gebruiker dienen te worden onderhouden. Gebruik nooit water of chemische reinigingsmiddelen voor het schoonmaken van uw elektrische gereedschap. Veeg schoon met een droge doek. Bewaar uw elektrische gereedschap altijd op een droge plaats. Houd de ventilatieopeningen van de motor schoon. Houd alle bedieningselementen vrij van stof. Af en toe ziet u vonken in de ventilatiegleuven. Dit is normaal en zal uw gereedschap niet beschadigen.

## BESCHERMING VAN HET MILIEU

 Afgedankte elektrische producten mogen niet bij het normale huisafval terechtkomen. Breng deze producten waar mogelijk naar een recyclecentrum bij u in de buurt. Vraag de verkoper of de gemeente informatie en advies over het recyclen van elektrische apparatuur.

## CONFORMITEITVERKLARING

Wij,  
POSITEC Germany GmbH  
Konrad-Adenauer-Ufer 37  
50668 Köln

Verklaren dat het product,  
Beschrijving **Snoerloze slagdrijver**  
Type **WX292 WX292.1 WX292.9 (2-aanduiding van machines, kenmerkend voor snoerloze slagdrijver)**  
Functie **Schroeven en moeren vast- en losmaken**

Voldoet aan de volgende richtlijnen,  
**2006/42/EC**  
**2004/108/EC**  
**2011/65/EU**

Normen voldoen aan,  
**EN 55014-1**  
**EN 55014-2**  
**EN 60745-1**  
**EN 60745-2-2**

De persoon die bevoegd is om het technische bestand te compileren,  
**Naam: Russell Nicholson**  
**Adres: Positec Power Tools (Europe) Ltd,**  
**PO Box 152, Leeds, LS10 9DS, UK**



Suzhou 2015/03/12  
Allen Ding  
Plaatsvervangend Chief Ingenieur, Testen en

1. PRZEŁĄCZNIK STEROWANIA KIERUNKIEM OBROTÓW ORAZ BLOKADA
2. MIEJSCA UCHWYTÓW
3. HACZYK NA PASEK
4. ZATRZASK POJEMNIKA BATERYJNEGO
5. POJEMNIK BATERYJNY
6. PRZEŁĄCZNIK WŁĄCZENIA/WYŁĄCZENIA Z KONTROLĄ ZMIENNEJ PRĘDKOŚCI
7. ŚWIATŁO LED
8. TULEJA BLOKUJĄCA
9. UCHWYT NARZĘDZI
10. WSKAŹNIK POJEMNOŚCI AKUMULATORA

## DANE TECHNICZNE

Typ **WX292 WX292.1 WX292.9** (2- oznaczenie maszyny, odpowiednie dla Akumulatorowa wkrętarka udarowa)

	WX292	WX292.1	WX292.9
Napięcie ładowarki:	100-240V ~50/60Hz		
Napięcie znamionowe	20V $\equiv$ Max**		
Prędkość znamionowa bez obciążenia	0-2900/min		
Częstotliwość ударów bez obciążenia	0-3200lpm		
Maks. moment siły	175N.m		
Pojemność uchwytu	1/4"		
Masa urządzenia	1.44kg	1.7kg	0.84kg

\* Napięcie mierzone bez obciążenia. Początkowe napięcie akumulatora osiąga maksymalną wartość 20V. Napięcie nominalne wynosi 18V.

## DANE DOTYCZĄCE HAŁASU I WIBRACJI

Ważone ciśnienie akustyczne	$L_{pA}$ : 76dB(A)
Ważona moc akustyczna	$L_{WA}$ : 87dB(A)
$K_{PA}$ & $K_{WA}$	3.0dB(A)
Gdy ciśnienie akustyczne przekracza	80dB(A) 

# INFORMACJE DOTYCZĄCE DRGAŃ

Łączna wartość drgań (suma wektora triax) określona według normy EN 60745:

Wiercenie w metalu

Wartość przenoszenia wibracji  $a_h = 9.37 \text{ m/s}^2$

Niepewność  $K = 1.5 \text{ m/s}^2$

Zadeklarowana całkowita wartość wibracji może być wykorzystana do porównania jednego narzędzia z innym oraz może być użyta we wstępnej ocenie narażenia.

**!** **Ostrzeżenie:** Wartość emisji wibracji w czasie rzeczywistego używania elektronarzędzia może się różnić od zadeklarowanej, w zależności od sposobu używania narzędzia w następujących przykładach i innych sposobach używania narzędzia:

Jak używane jest narzędzie oraz, czy materiał jest cięty czy wiercony.

Czy narzędzie jest w dobrym stanie i czy jest prawidłowo konserwowane.

Czy używane są prawidłowe akcesoria narzędzia i czy narzędzie jest właściwie naostrzone oraz w dobrym stanie.

Czy dokręcone są szczęki na uchwycie i czy używane są jakiegokolwiek akcesoria antywibracyjne.

Oraz, czy narzędzie jest używane zgodnie z przeznaczeniem i według instrukcji.

## Nieprawidłowe prowadzenie tego narzędzia może spowodować syndrom wibracji rąk

**!** **OSTRZEŻENIE:** W szczególności, oszacowanie poziomu ekspozycji w rzeczywistych warunkach używania powinno brać także pod uwagę wszystkie elementy cyklu działania, takie jak czasy wyłączenia narzędzia i czas beczynności, ale nie rzeczywiście wykonywaną pracę. Może to znacznie zmniejszyć poziom ekspozycji w całym okresie pracy.

Pomoc w minimalizacji narażenia na wibracje.

Narzędzie należy konserwować z godnie z instrukcjami i prawidłowo smarować (w odpowiednich miejscach)

Jeśli narzędzie jest używane regularnie należy zakupić akcesoria antywibracyjne.

Należy unikać używania narzędzi w temperaturach  $10^\circ\text{C}$  lub niższych

Należy zaplanować harmonogram pracy w celu rozłożenia używania narzędzi wytwarzających wysoki poziom drgań na kilka dni.

## AKCESORIA

	<b>WX292</b>	<b>WX292.1</b>	<b>WX292.9</b>
2,0 Ah akumulator	2	/	/
4,0 Ah akumulator	/	1	/
16V/20V 2,0A Ładowanie (WA3860)	1	1	/
Haczyk na pasek	1	1	1
Uchwyt narzędzi	1	1	1

\* **Nie wszystkie pokazane na ilustracji akcesoria są dostarczane standardowo.**

Zaleca się zakup wszystkich akcesoriów w sklepie, gdzie zakupiono narzędzie. Używać dobrej jakości akcesoriów oznaczonych dobrze znanymi markami. Wybierać wiertła według rodzaju pracy, która ma być wykonana. Więcej szczegółów można znaleźć w dodatkowym opakowaniu. Personel sklepu może również udzielić pomocy i porad.

# **OSTRZEŻENIE BEZPIECZEŃSTWA DLA ŚRUBOKRĘTA I KLUCZA UDAROWEGO**











1. Podczas wykonywania pracy, gdy istnieje możliwość kontaktu narzędzia z ukrytymi przewodami, należy trzymać narzędzie za izolowane powierzchnie do chwytania. Kontakt z przewodem pod napięciem spowoduje także przepływ prądu w odsłoniętych częściach metalowych narzędzia i porazi operatora prądem.

## **INSTRUKCJA BEZPIECZEŃSTWA DOTYCZĄCA MODUŁU AKUMULATORA**

- a) Nie demontuj, nie otwieraj lub nie niszczyć ogniw pomocniczych lub modułu akumulatora.
- b) Nie zwieraj ogniwa lub modułu akumulatora. Nie przechowuj ogniw lub modułu akumulatora w sposób bezładny w pudle lub szufladzie, gdzie mogą się wzajemnie zewrzeć lub ulec zwarceniu przez inne metalowe przedmioty. Nie używany akumulator należy trzymać z daleka od spinaczy, monet, kluczy, gwoździ, śrub lub innych małych przedmiotów metalowych, które mogłyby spowodować zmostkowanie kontaktów. Zwarcie pomiędzy kontaktami akumulatora może spowodować oparzenia lub pożar.
- c) Nie narażaj ogień lub modułu akumulatora na działanie ciepła lub ognia. Unikaj składowania w miejscach pod bezpośrednim działaniem światła słonecznego.
- d) Nie narażaj ogień lub modułu akumulatora na uderzenia mechaniczne.
- e) W razie wycieku z ogniwa, nie dopuść, aby płyn zetknął się ze skórą lub dostał się do oczu. Jeśli już nastąpił kontakt z płynem, przemyj skażoną powierzchnię dużą ilością wody i zwróć się o pomoc medyczną.
- f) Nie używaj ogniwa lub modułu

- akumulatora nie przeznaczonego do pracy z danym urządzeniem.
- g) Utrzymuj ogniwa i moduł akumulatora w czystości i w stanie suchym.
- h) Jeśli zaciski ogniwa lub akumulatora zostały zanieczyszczone, oczyść je czystą i suchą szmatką.
- i) Ogniwa pomocnicze i moduł akumulatora należy przed użyciem naładować. Zawsze używaj właściwej ładowarki i przestrzegaj instrukcji ładowania zawartej w instrukcji obsługi dostarczonej przez producenta urządzenia.
- j) Nie pozostawiaj modułu akumulatora na długie ładowanie, jeśli go nie używasz.
- k) Po dłuższym okresie składowania może być niezbędne kilkakrotne naładowanie i rozładowanie ogniw lub modułu akumulatora, aby uzyskać optymalną wydajność.
- l) Ogniwa pomocnicze oraz moduł akumulatora osiągają największą wydajność podczas pracy w normalnej temperaturze pokojowej ( $20^{\circ}\text{C} \pm 5^{\circ}\text{C}$ ).
- m) Podczas utylizacji akumulatorów należy oddzielić od siebie akumulatory o różnych systemach elektromechanicznych.
- n) Akumulatory należy ładować tylko w ładowarkach, które polecił producent. Dla ładowarki, która nadaje się do ładowania określonych akumulatorów istnieje niebezpieczeństwo pożaru, gdy użyte zostaną inne akumulatory.
- o) Nie używaj ogniwa lub modułu akumulatora nie przeznaczonego do pracy z danym urządzeniem.
- p) Trzymaj ogniwa i moduł akumulatora poza zasięgiem dzieci.
- q) Zachowaj oryginalne instrukcje produktu do wglądu.
- r) Kiedy to możliwe, wyjmuj moduł akumulatora, jeśli urządzenia się nie używa.
- s) Zużyte ogniwa i akumulatory utylizuj zgodnie z zasadami gospodarki odpadami.

## SYMBOLE

	Aby zmniejszyć niebezpieczeństwo odniesienia obrażeń, użytkownik powinien przeczytać podręcznik z instrukcjami
	Ostrzeżenie
	Używać ochrony słuchu
	Używać ochrony wzroku
	Używać maski przeciwpyłowej
	Nie wystawiać na działanie deszczu lub wody
	Nie wrzucać do ognia
 Li-Ion	Nie wyrzucać akumulatorów, Oddawać zużyte baterie do odpowiednich punktów zbierania lub recyklingu.
 Li-Ion	
	Wysokie obroty
	Niskie obroty

## INSTRUKCJE OBSŁUGI

 **UWAGA:** Przed użyciem narzędzia przeczytać uważnie instrukcję obsługi

### UŻYCIE ZGODNE Z PRZEZNACZENIEM

Elektronarzędzie przeznaczone jest do wkręcania i wykręcania śrub.

## MONTAŻ I OBSŁUGA

DZIAŁANIE	RYSUNEK
<b>PRZED PRACĄ</b>	
Kontrola stanu naładowania akumulatora	Zob. Rys. A1
Wymywanie akumulatora	Zob. Rys. A2
Ładowanie akumulatora	Zob. Rys. A3
Instalowanie akumulatora	Zob. Rys. A4
<b>MONTAŻ I regulacja</b>	
Montaż zaczepu i uchwyty na bity  <b>Ostrzeżenie:</b> Aby zmniejszyć niebezpieczeństwo poważnych obrażeń, nie należy zawieszать narzędzia za głowicę lub zawieszать obiektów na hakach pasa. Na pasie roboczym można zawieszать tylko haczyk narzędzia.	Zob. Rys. B1,B2,B3,B4
Wkładanie i wyjmowanie bitów i nasadek	Zob. Rys. C1, C2
<b>Blokada kierunku obrotów</b>  Ostrzeżenie: Nigdy nie należy zmieniać kierunku obrotów podczas obracania uchwyty – odczekać do jego zatrzymania!	Zob. Rys. D1,D2,D3
<b>KORZYSTANIE</b>	
Obsługa włącznika  <b>Ostrzeżenie: Nie należy pozwalać na dłuższą pracę przy niskich prędkościach, ponieważ może to wytworzyć nadmierne ilości ciepła.</b>	Zob. Rys. E

## Wskaźnik LED

Przed operacją, po lekkim naciśnięciu przełącznika On/Off (Włączenie/Wyłączenie), zostanie uaktywnione światło LED i wyłączą się automatycznie, 20 sekund po zwolnieniu przełącznika On/Off (Włączenie/Wyłączenie).

Niniejsze urządzenie oraz akumulator wyposażone są w system ochronny. Jeżeli będzie kontrolka LED szybko migać przez 3 sekundy i zgaśnie, system automatycznie odłączy zasilanie urządzenia, by wydłużona została żywotność akumulatora.

Narzędzie podczas pracy zatrzyma się automatycznie, kiedy urządzenie lub akumulator przejdzie do następującego stanu:

- **Przeciążenie:** Urządzenie wykorzystywane jest w sposób, przy którym odbierany jest bardzo duży prąd. W takim przypadku należy zlizować wyłącznik uruchamiający i zakończyć pracę, która spowodowała przeciążenie narzędzia. Potem ponownie wcisnąć wyłącznik uruchamiający, by ponownie uruchomić urządzenie.

- **Przegrzanie:** Jeżeli w powyżej podanym stanie nie można uruchomić urządzenia, doszło do przegrzania urządzenia i akumulatora. W takiej sytuacji pozostawić narzędzie i akumulator przed ponownym wciśnięciem wyłącznika uruchamiającego odpowiednio wystygnać.

- **Niskie napięcie akumulatora:** Resztkowa pojemność akumulatora jest zbyt niska i urządzenie nie będzie już działało. W takim przypadku wyjąć akumulator i naładować go.

 **Ostrzeżenie:** Aby włączyć światło, naciśnij przełącznik włączenia/wyłączenia i upewnij się, że element sterowania Do przodu/Do tyłu/Odwrotne obroty, znajduje się w pozycji w prawo/w lewo.

# ROZWIĄZYWANIE PROBLEMÓW

## 1. NIE MOGĘ WŁOŻYĆ AKUMULATORÓW DO ŁADOWARKI. DLACZEGO?

Akumulatorki mogą być wkładane do ładowarki tylko w jednym kierunku. Obracać akumulatorkiem aż wejdzie do komory, czerwona dioda LED powinna się zapalić podczas ładowania akumulatorków.

## 2. PRZYCZYNY RÓŻNYCH CZASÓW ROBOCZYCH AKUMULATORÓW

Problemy z ładowaniem opisane powyżej oraz długa przerwa w użytkowaniu akumulatorków spowodują skrócenie czasu pracy akumulatorków. Można to naprawić po kilku cyklach ładowania i rozładowywania, ładując wiertarkę i używając jej do pracy. Ciężkie warunki pracy, takie jak duże wkręty wkręcane w twarde drewno, spowodują szybsze wyczerpywanie się akumulatorków niż podczas pracy w lżejszych warunkach. Nie należy ładować akumulatorków temperaturze poniżej 0°C oraz powyżej 30°C, gdyż zmniejszy to wydajność.

Zob. Rys. E

47

# KONSERWACJA

Narzędzie to nie wymaga żadnego dodatkowego smarowania czy konserwacji.

W narzędziu nie ma żadnych części, które wymagałyby serwisowania przez użytkownika. Nigdy nie należy używać wody czy środków czyszczących do czyszczenia narzędzia z napędem elektrycznym. Czyścić suchą szmatką. Zawsze należy przechowywać narzędzie w suchym miejscu. Utrzymywać w czystości otwory wentylacyjne silnika. Utrzymywać wszystkie urządzenia sterujące w czystości. W otworach wentylacyjnych mogą pojawiać się iskry, jest to normalne i nie spowoduje uszkodzenia narzędzia.

## OCHRONA ŚRODOWISKA

 Odpady wyrobów elektrycznych nie powinny być wyrzucane razem z odpadami gospodarstwa domowego. Należy korzystać z recyklingu, jeśli istnieje odpowiednia infrastruktura. Porady dotyczące recyklingu można uzyskać u władz lokalnych lub sprzedawcy detalicznego.

## DEKLARACJA ZGODNOŚCI

My,  
POSITEC Germany GmbH  
Konrad-Adenauer-Ufer 37  
50668 Köln

Deklarujemy, że produkt,  
Opis: **Akumulatorowa wkrętarka udarowa**  
Typ: **WX292 WX292.1 WX292.9 (2-oznaczenie maszyny, odpowiednie dla Akumulatorowa wkrętarka udarowa)**  
Funkcja: **Dokręcanie i luzowanie śrub, nakrętek**

Jest zgodny z następującymi dyrektywami,  
**2006/42/EC**  
**2004/108/EC**  
**2011/65/EU**

Normy są zgodne z  
**EN 55014-1**  
**EN 55014-2**  
**EN 60745-1**  
**EN 60745-2-2**

Osoba upoważniona do kompilacji pliku technicznego,  
**Nazwa: Russell Nicholson**  
**Adres: Positec Power Tools (Europe) Ltd, PO Box 152, Leeds, LS10 9DS, UK**



Suzhou 2015/03/12  
Allen Ding  
Zastępca głównego inżyniera, testowanie i certyfikacja



**1. FORGÁSIRÁNY-SZABÁLYOZÓ**

**2. PUHA BEVONATÚ MARKOLAT**

**3. AKASZTÓFÜL**

**4. AKKUMULÁTORKIOLDÓ GOMB**

**5. AKKUMULÁTOR**

**6. FŐKAPCSOLÓ SEBESSÉGÁLLÍTÓ VEZÉRLŐVEL**

**7. LED LÁMPA**

**8. BEFOGÓPATRON ZÁRÓKARIMÁT**

**9. SZERSZÁMTARTÓ**

**10. AKKU ÁLLAPOTJELZŐ**

## MŰSZAKI ADATOK

Típus **WX292 WX292.1 WX292.9** (2- a szerszám megjelölése, Akkus  
űtvecsavarozó)

	<b>WX292</b>	<b>WX292.1</b>	<b>WX292.9</b>
Akkumulátor töltési feszültség	100-240V ~50/60Hz		
Névleges Feszültség	20V $\equiv$ Max**		
Terhelés nélküli sebesség	0-2900/min		
Névleges ütközési arány	0-3200lpm		
Maximális nyomaték	175N.m		
Tokmánybefogás	1/4"		
A készülék súlya	1.44kg	1.7kg	0.84kg

**\* Terhelés nélküli feszültség. Az akkumulátor kezdő feszültsége maximum 20 volt.  
A névleges feszültség 18 volt.**

## ZAJÉRTÉKEK

A-súlyozású hangnyomásszint	$L_{PA}$ : 76dB(A)
A-súlyozású hangerő:	$L_{WA}$ : 87dB(A)
$K_{PA}$ & $K_{WA}$	3.0dB(A)
Viseljen fülvédelmet, ha a hangnyomásszint meghaladja a következő értéket:	80dB(A) 

# REZGÉSÉRTÉKEK

Az EN 60745 szabvány szerint meghatározott összes rezgés (háromtengelyű vektoriális összeg) a következő:

Fúrás fémbe	Rezgés kibocsátás $a_h = 9.37 \text{ m/s}^2$
	Bizonytalanság $K = 1.5 \text{ m/s}^2$

A hivatalos összesített rezgésszint a szerszámok összehasonlítására, illetve a kitétség előzetes felmérésére használható.

**FIGYELEM:** Az elektromos kéziszerszám használata során a rezgés kibocsátás eltérhet a fenti értéktől attól függően, hogy a szerszámot hogyan használják. Az érték függhet az alábbiaktól: Hogyan használják a szerszámot, milyen anyagokat vágnak vagy fúrnak.

Az eszköz jó állapotban van-e, megfelelően karbantartják-e.

Megfelelő tartozékokat használnak-e az eszközhöz, vigyáznak-e, hogy hegyes legyen és jó állapotban maradjon.

A markolat megfelelően rögzül-e, használnak-e rezgéscsillapító tartozékokat.

A szerszámot rendeltetésszerűen, kialakításának és a jelen utasításoknak megfelelően használják-e.

**Ha a szerszámot nem kezelik megfelelően, kéz-kar vibrációs szindrómát okozhat.**

**FIGYELEM:** A pontosság érdekében az expozíciós szint becslült értékéhez a valós használati körülmények között figyelembe kell venni a működési ciklus valamennyi elemét, így azt az időt is, amikor a szerszám ki van kapcsolva, és amikor üresjáratban működik. Ez a teljes munkaidőszak viszonylatában jelentősen csökkentheti az expozíciós szintet.

A rezgés kockázatnak való kitétséget az alábbiakkal csökkentheti:

**MINDIG** éles vésőt, pengét, és hegyes fűrőfejet használjon.

Az eszközt jelen utasításoknak megfelelően tartsa karban, és vigyázzon a megfelelő kenésre (ahol erre szükség van).

Ha rendszeresen használja az eszközt, vásároljon rezgéscsillapító tartozékokat.

Kerülje az eszköz használatát  $10^\circ\text{C}$  vagy alacsonyabb hőmérsékleten.

Úgy tervezze meg a munkáját, hogy a magas rezgésszámú eszközök használatát igénylő feladatokat több napra ossza el.

## TARTOZÉKOK

	WX292	WX292.1	WX292.9
2,0 Ah Akkumulátor	2	/	/
4,0 Ah Akkumulátor	/	1	/
töltő 16V/20V, 2,0 A (WA3860)	1	1	/
Akasztfül	1	1	1
Szerszám tartó	1	1	1

**\* Nem minden készülék tartalmazza valamennyi, a fentiekben felsorolt alkatrészt.**

Javasoljuk, hogy a tartozékokat ugyanabból a boltból vásárolja meg, ahol a szerszámot is vásárolta. Jó minőségű, márkás tartozékokat használjon. A tartozék típusát az elvégzendő munkának megfelelően válassza meg. További részleteket a tartozék csomagolásán talál. Kérjen segítséget és tanácsot a bolti eladóktól.

# A CSAVARHÚZÓ ÉS ÜTŐMŰVES CSAVAROZÓ HASZNÁLATÁVAL KAPCSOLATOS BIZTONSÁGI UTASÍTÁSOK

1. Az elektromos kéziszerszámot csak a szigetelt fogantyúfelületeknél fogva tartsa, ha olyan munkát végez, amelynek során a csavar feszültség alatt álló, kívülről nem látható vezetékekhez érhet. Ha a csavar egy feszültség alatt álló vezetékhez ér, az elektromos kéziszerszám fémrészei szintén feszültség alá kerülhetnek és áramütéshez vezethetnek.

## AZ AKKUMULÁTORRAL KAPCSOLATOS BIZTONSÁGI FIGYELMEZTETÉSEK

- a) Az akkumulátort ne szedje szét, ne nyissa fel és ne vágja meg.
- b) Ne zárja rövidre az akkumulátort. Az akkumulátorokat ne tárolja olyan dobozban vagy fiókban, ahol rövidre zárhatják egymást, vagy valamilyen vezető anyag a rövidzárlatukat okozhatja. Az akkumulátorokat használaton kívül tartsa a fémtárgyaktól, például gemkapcsoktól, pénzérméktől, kulcsoktól, szögektől, csavaroktól vagy más kis fémtárgyaktól távol, mert ezek összekapcsolhatják a pólusokat. Az akkumulátor pólusainak rövidzárlata égés- és tűzveszélyes.
- c) Ne tegye ki hónek vagy tűznek az akkumulátort. Ne tárolja közvetlen napfényben.
- d) Az akkumulátort ne tegye ki ütésnek.
- e) Ha az akkumulátor szivárog, vigyázzon, hogy a folyadék ne kerüljön a bőrre vagy szembe. Amennyiben a bőrre vagy szembe kerül, az érintett területet mossa le bő vízzel, és forduljon orvoshoz.
- f) Az akkumulátor vagy egy cella lenyelése esetén azonnal forduljon orvoshoz.
- g) Vigyázzon, hogy az akkumulátor

tiszta és száraz maradjon.

- h) Ha az akkumulátor pólusaira szennyeződés kerül, azt egy tiszta, száraz ruhával törölje le.
- i) Az akkumulátort használat előtt fel kell tölteni. A töltést mindig az utasításoknak megfelelően, helyes eljárást használva végezze.
- j) Használaton kívül ne hagyja töltőn az akkumulátort.
- k) Hosszan tartó tárolást követően a maximális teljesítmény elérése érdekében szükséges lehet, hogy az akkumulátort többször feltöltse és lemerítse.
- l) Az akkumulátor szobahőmérsékleten ( $20^{\circ}\text{C} \pm 5^{\circ}\text{C}$ ) használva nyújtja a legjobb teljesítményt.
- m) Az akkumulátorok ártalmatlanításakor a különböző elektrokémiai rendszereket különítse el egymástól.
- n) Csak a WORX által javasolt töltővel töltsse fel. Kizárólag a készülékhez való használatra mellékelt töltőt használja. Ha egy adott akkumulátorhoz megfelelő töltőt másik akkumulátorral használ, az tűzveszélyes lehet.
- o) Ne használjon a készülékkel való használatra tervezettől eltérő akkumulátort.
- p) Az akkumulátor gyermekektől távol tartandó.
- q) Őrizze meg a termékhez mellékelt utasításokat, a későbbiekben szüksége lehet ezekre.
- r) Amikor a szerszámot nem használja, vegye ki belőle az akkumulátort.
- s) Ártalmatlanításnál megfelelően járjon el.

## SZIMBÓLUMOK

	A sérülésveszély csökkentése érdekében a felhasználónak el kell olvasnia az utasításokat
	Figyelmeztetés
	Viseljen szemvédőt
	Viseljen fülvédőt
	Viseljen pormaszkot
	Ne tegye ki esőnek vagy víznek
	Ne dobja tűzbe
	Az elemeket ne dobja ki, a lemerült elemeket vigye a helyi gyűjtő- vagy újrahasznosító pontokra.
	Magas fordulatszám
	Alacsony fordulatszám



## HASZNÁLATI UTASÍTÁSOK

 **MEGJEGYZÉS:** Mielőtt a szerszámot használná, olvassa el figyelmesen az utasításokat.

### RENDELTETÉS

Az eszköz csavarok behajtására és kilazítására.

## ÖSSZESZERELÉS ÉS MŰKÖDÉS

MŰVELET	ÁBRA
<b>MŰKÖDTETÉS ELŐTT</b>	
Akku töltöttség állapot ellenőrzés	Lásd A1. ábra
Az akkumulátor eltávolítása	Lásd A2. ábra
Az akkumulátor feltöltése	Lásd A3. ábra
Az akkumulátor behelyezése	Lásd A4. ábra
<b>ÖSSZESZERELÉS ÉS beállítás</b>	
Az akasztó és a fejtartó összeszerelése  Figyelmeztetés: a személyes sérülések, balesetek megelőzése érdekében ne függesse a szerszámot a feje fölé, és ne akasszon tárgyakat a tartószíj akasztójára. A szerszámot akasztóját kizárólag a munkához való tartószíjra használja.	Lásd B1,B2,B3,B4. ábra
A csavarozófejek és alzatok behelyezése és kivétele	Lásd C1, C2. ábra
<b>Előre/Fordított/Lezár</b>  Figyelem: Soha ne változtassa meg az irányt, miközben a tokmány forog, mindig várjon, amíg leáll!	Lásd D1,D2,D3. ábra
<b>MŰKÖDTETÉS</b>	
A ki-/bekapcsoló gomb használata  <b>Figyelem: Ne működtesse hosszú ideig alacsony sebességen, mivel a készülék túlmelegedik.</b>	Lásd E. ábra

A használat előtt a LED lámpa a főkapcsoló lenyomásával kapcsolható be; az a főkapcsoló elengedése után 20 másodperccel automatikusan kikapcsol.

A szerszám és az akku biztonsági rendszerrel felszerelt. Ha a LED kontrollámpa 3 másodpercen át gyorsan villog, majd kikapcsol, a rendszer az akku élettartamának meghosszabbítása érdekében automatikusan lekapcsolja a készülék táplálását. Munkavégzés közben a készülék automatikusan leáll, ha a készülék vagy az akku esetében az alábbi helyzetek egyike alakul ki:

- **Túlterhelés:** A készülék használata túlságosan nagy áramfogyasztással jár. Ilyen esetben, kérjük, engedje el a készülék kapcsolóját, és fejezze be a készülék túlterhelésével járó munkát. Ezt követően a szerszám újbóli beindításához ismét nyomja meg a kapcsolót.

- **Túlmelegedés:** Ha a fent ismertetett esetben nem kapcsol be a készülék, túlmelegedett vagy a készülék, vagy az akku. Ilyen esetben az újbóli bekapcsolás előtt hagyja a szerszámot és az akkut eléggé kihűlni.

- **Nem megfelelő táplálás:** Az akku fennmaradó kapacitása túlságosan kevés, és a készülék nem működik. Ilyen esetben vegye ki az akkut, és töltsse fel.

 **Figyelem:** Nyomja meg a főkapcsolót a lámpa bekapcsolásához. Ellenőrizze, hogy az előre-/hátrafele vezérlő a balos/jobbos állásban van-e.

Lásd E. ábra

## HIBAELEHÁRÍTÁS

### 1. NEM TUDOM BELEHELYEZNI A TÖLTŐBE AZ AKKUMULÁTORT. MIÉRT?

Az akkumulátor csak egy irányban helyezhető be a töltőbe. Forgassa el az akkumulátort, amíg behelyezhető a nyílásba - ha a töltés elindul, a piros LED jelzőfény kigyullad.

### 2. MIÉRT VÁLTOZIK AZ AKKUMULÁTOR LEMERÜLÉSI IDEJE

A töltési idő problémái (lásd feljebb), illetve az, ha az akkumulátort hosszabb ideje nem használta, csökkenti az akkumulátor működési idejét. Ezt kijavíthatja, ha néhányszor feltölti és lemeríti a szerszámot. Ha nehéz munkát végez, például nagy csavarokat hajt be kemény fába, az akkumulátor több energiát használ, mint könnyebb feladatok esetén. Ne töltsse az akkumulátort 0°C alatt vagy 30°C fölött, mivel ez befolyásolja a teljesítményt.

## KARBANTARTÁS

A szerszámot nem szükséges megkenni vagy karbantartani.

A szerszám nem tartalmaz a felhasználó által javítható alkatrészeket. Soha ne használjon vizet vagy vegyi tisztítószeret a szerszám tisztításához. Törölje tisztára egy száraz ronggyal. A szerszámot mindig száraz helyen tárolja. Tartsa tisztán a motor szellőzőnyílásait. Minden szabályozóeszközt tartson pormentesen. A szellőzőnyílásokon keresztül néha szikrák láthatók. Ez természetes, nem okoz kárt az elektromos kéziszerszámokban.

## KÖRNYEZETVÉDELME

 A leselejtezett elektromos készülékek nem dobhatók ki a háztartási hulladékkal. Ha van a közelben elektromos hulladék gyűjtő udvar, vigye oda a készüléket. Az újrahasznosítási lehetőségekről tájékozódjon a helyi hatóságoknál vagy a kereskedőnél.

# MEGFELELŐSÉGI NYILATKOZAT

A gyártó,  
POSITEC Germany GmbH  
Konrad-Adenauer-Ufer 37  
50668 Köln

Kijelenti, hogy a termék:

Leírás: **Akkus ütvecsavarozó**

Típus: **WX292 WX292.1 WX292.9**

**(2- a szerszám megjelölése, Akkus  
ütvecsavarozó)**

Rendeltetés: **Csavarok és anyák  
megszorítása és lazítása**

Megfelel a következő irányelveknek:

**2006/42/EC**

**2004/108/EC**

**2011/65/EU**

Az alábbi normáknak

**EN 55014-1**

**EN 55014-2**

**EN 60745-1**

**EN 60745-2-2**

A műszaki dokumentáció összeállítására jogosult  
személy:

**Név: Russell Nicholson**

**Cím: Positec Power Tools (Europe) Ltd,  
PO Box 152, Leeds, LS10 9DS, UK**



Suzhou 2015/03/12

Allen Ding

Helyettes főmérnöke, Tesztelés és minősítés

1. COMANDĂ ROTAȚIE ÎNAINTE/ÎNAPOI
2. MÂNER CU ÎNVELIȘ MOALE
3. CÂRLIG DE CUREA
4. BUTON DE ELIBERARE A ACUMULATORULUI\*
5. ACUMULATOR
6. BUTON DE PORNIRE/OPRIRE CU CONTROL DE TURAȚIE VARIABILĂ
7. LUMINĂ DE POZIȚIE
8. COLLET MANȘON DE BLOCARE
9. CLEMĂ DE BURGHIU
10. INDICATOR CAPACITATE ACUMULATOR

## DATE TEHNICE

Tip **WX292 WX292.1 WX292.9** (2- denumirea echipamentului, reprezentând Mașină de înșurubat cu impact, fără cablu)

	<b>WX292</b>	<b>WX292.1</b>	<b>WX292.9</b>
Tensiune încărcător	100-240V ~50/60Hz		
Tensiune	20V $\equiv$ Max**		
Turație în gol	0-2900/min		
Număr lovituri	0-3200lpm		
Cuplu maxim	175N.m		
Capacitate mandrină	1/4"		
Greutate unealtă	1.44kg	1.7kg	0.84kg

\* Tensiune măsurată în gol. Tensiunea inițială a bateriei atinge maximum 20volți. Tensiunea nominală este de 18volți.

## INFORMAȚII PRIVIND ZGOMOTUL

Presiune sonică ponderată	$L_{pA}$ : 76dB(A)
Putere acustică ponderată	$L_{wA}$ : 87dB(A)
$K_{pA}$ & $K_{wA}$	3.0dB(A)
Purtați protecție pentru urechi când presiunea acustică este peste	80dB(A) 

# INFORMAȚII DESPRE VIBRAȚII

Valori totale vibrații (sumă vectorială triaxială) determinată conform EN 60745:

Găurire în metal

Valoarea de emisie a vibrației  $a_{h1} = 9.37 \text{ m/s}^2$

Incertitudinea  $K = 1.5 \text{ m/s}^2$

Valoarea totală declarată a vibrațiilor poate fi utilizată pentru compararea unei unelte cu o alta și, de asemenea, poate fi utilizată în cazul unei evaluări preliminare a expunerii.

**AVERTISMENT:** Valoarea emisiilor de vibrații în timpul utilizării efective a unelei electrice poate diferi de valoarea nivelului declarat, în funcție de modul în care unealta este utilizată, în funcție de următoarele exemple și alte variații privind utilizarea unelei:

Modul în care este utilizată unealta și materialele tăiate sau găurite.

Unealta să fie într-o stare bună și întreținută corespunzător.

Utilizarea accesoriului corect pentru unealtă, fiind ascuțit și în bună stare de funcționare.

Strângerea cu fermitate a mânerelor și utilizarea oricăror accesorii anti-vibrații.

Iar unealta este utilizată conform destinației de utilizare și acestor instrucțiuni.

**Această unealtă poate cauza sindromul vibrației mâinii-brațului dacă nu este utilizată corespunzător.**

**AVERTISMENT:** Pentru precizie, o estimare a nivelului de expunere în condițiile de utilizare reale trebuie de asemenea să țină cont de toate componentele ciclului de operare, precum momentele când unealta este oprită și când merge în gol, dar nu efectuează operația propriu-zisă.

Acest lucru ar putea reduce semnificativ nivelul de expunere pe durata totală de lucru.

Ajută la reducerea riscului de expunere la vibrații.

Utilizați ÎNTOTDEAUNA dălți, burghie și lame ascuțite.

Întrețineți unealta în conformitate cu aceste instrucțiuni și mențineți-o bine lubrifiată (dacă este cazul).

Dacă unealta va fi utilizată în mod regulat, investiți în accesorii anti-vibrații.

Evitați utilizarea uneltelor la temperaturi de 10°C sau mai puțin.

Planificați-vă lucrul pentru a desfășura utilizarea uneltelor cu nivel ridicat de vibrații de-a lungul mai multor zile.

## ACCESORII

	WX292	WX292.1	WX292.9
Acumulator 2,0 Ah	2	/	/
Acumulator 4,0 Ah	/	1	/
16V/20V 2,0A Încărcător (WA3860)	1	1	/
Cârlig de curea	1	1	1
Clemă de burghiu	1	1	1

**\* Nu toate accesoriile ilustrate sau descrise sunt incluse în livrarea standard.**

Vă recomandăm să achiziționați accesoriile de la același magazin de la care ați cumpărat unealta.

Utilizați accesorii de bună calitate de la un producător cunoscut. Alegeți tipul în funcție de lucrarea pe care urmează să o efectuați. Consultați ambalajul accesoriului pentru detalii suplimentare. Personalul din magazin vă poate oferi asistență și sfaturi.



# AVERTISMENTE PRIVIND SIGURANȚA PENTRU ȘURUBELNIȚĂ ȘI CHEIA PERCUTANTĂ







1. Prindeți scula electrică de mânerele izolate atunci când executați operații în cursul cărora dispozitivul de fixare poate atinge conductori ascunși. Contactul dintre dispozitivul de fixare și un conductor electric aflat sub tensiune poate pune sub tensiune componentele metalice ale sculei electrice și electrocuta utilizatorul.

# AVERTISMENTE DE SIGURANȚĂ PENTRU ACUMULATOR

- a) Nu demontați, deschideți sau rupeți celulele sau acumulatorul.
- b) Nu scurtcircuitați un acumulator. Nu depozitați acumulatoroarele la întâmplare într-o cutie sau într-un sertar unde s-ar putea scurtcircuita între ele sau prin materiale conductoare. Când acumulatorul nu este utilizat, țineți-l la distanță de alte obiecte metalice, precum agrafele de birou, monede, chei, cuie, șuruburi sau alte obiecte metalice mici, care pot crea contact între cele două borne. Scurtcircuitarea bornelor acumulatorului poate cauza arsuri sau incendii.
- c) Nu expuneți acumulatorul la căldură sau foc. Evitați depozitarea în lumina directă a soarelui.
- d) Nu supuneți acumulatorul la șocuri mecanice.
- e) În cazul scurgerii acumulatorului, aveți grijă ca lichidul să nu intre în contact cu pielea sau ochii. În cazul contactului, spălați zona afectată cu apă din belșug și solicitați asistență medicală.
- f) Consultați medicul imediat dacă ați înghițit o celulă sau un acumulator.
- g) Mențineți acumulatorul curat și uscat.
- h) Ștergeți bornele acumulatorului cu o cârpă curată și uscată dacă se murdăresc.

- i) Acumulatorul trebuie încărcat înainte de utilizare. Consultați întotdeauna aceste instrucțiuni și utilizați procedura de încărcare corectă.
- j) Nu lăsați acumulatorul la încărcat dacă nu îl utilizați.
- k) După perioade extinse de depozitare, poate fi necesară încărcarea și descărcarea acumulatorului de mai multe ori pentru a obține performanțe maxime.
- l) Acumulatorul oferă cele mai bune performanțe când este operat la temperatura normală a camerei ( $20^{\circ}\text{C} \pm 5^{\circ}\text{C}$ ).
- m) Când depuneți la deșeuri acumulatoroarele, păstrați separat acumulatoroarele unor sisteme electrochimice diferite.
- n) Reîncărcați folosind doar încărcătorul specificat de POSITEC. Nu utilizați niciun alt încărcător în afară de cel conceput specific pentru utilizarea cu acest echipament. Un încărcător destinat unui anumit tip de acumulator poate genera riscul de izbucnire a incendiilor dacă este utilizat cu un alt acumulator.
- o) Nu utilizați acumulatoroare care nu sunt concepute pentru utilizarea cu acest echipament.
- p) Nu lăsați acumulatorul la îndemâna copiilor.
- q) Păstrați documentația originală a produsului pentru consultări ulterioare.
- r) Scoateți acumulatorul din echipament dacă nu îl utilizați.
- s) Depuneți acumulatorul la deșeuri în mod corespunzător.

## SIMBOLURI

	Pentru a reduce riscul de accidentări, utilizatorul trebuie să citească manualul de instrucțiuni
	Avertisment
	Purtați echipament de protecție pentru urechi
	Purtați echipament de protecție pentru urechi
	Purtați mască de protecție contra prafului
	Nu expuneți la ploaie sau apă
	Nu ardeți
	Nu aruncați acumulatorii. Returnați acumulatorii consumați la punctul local de colectare sau reciclare.
	Turație mare
	Turație joasă



## INSTRUCȚIUNI DE UTILIZARE

 **NOTĂ:** Înainte de a utiliza unealta, citiți cu atenție manualul de instrucțiuni.

### Utilizare conform destinației

Scula electrică este destinată înșurubării și deșurubării de șuruburi.

## ASAMBLARE ȘI OPERARE

ACȚIUNE	FIGURA
<b>ÎNAINTE DE OPERARE</b>	
Verificarea stării de încărcare a acumulatorului	Consultați A1
Scoaterea acumulatorului	Consultați A2
Încărcarea acumulatorului	Consultați A3
Instalarea acumulatorului	Consultați A4
<b>ASAMBLARE și reglare</b>	
Asamblarea cârligului și a portsculei  Avertisment: Pentru a reduce riscul de accidentări personale grave, nu suspendați unealta deasupra capului și nu suspendați obiecte de cârligul curelei. Agățați cârligul de curea al uneltei doar de o curea de lucru.	Consultați B1, B2, B3, B4
Introducerea și scoaterea burghiilor și cheilor tubulare	Consultați C1, C2
<b>Înainte/Înapoi/Blocare</b>  Avertisment: Nu modificați niciodată direcția de rotație în timpul rotirii mandrinei, așteptați până la oprirea acesteia!	Consultați D1, D2, D3
<b>OPERARE</b>	
Operarea comutatorului Pomit/Oprit  Avertisment: Nu operați perioade îndelungate la viteză joasă deoarece se va produce căldură în exces la nivel intern.	Consultați E

Indicator cu LED

Înainte de utilizare, ledul se va aprinde când întrerupătorul de pornire/oprire este apăsat ușor și se va stinge automat la 20 de secunde după eliberarea întrerupătorului de pornire/oprire.

Mașina și acumulatorul sunt prevăzute cu un sistem de protecție. Când ledul luminează intermitent rapid timp de 3 secunde și se stinge, sistemul va opri automat alimentarea mașinii pentru a extinde durata de viață a acumulatorului. Mașina se va opri automat în timpul funcționării atunci când mașina și/sau acumulatorul se află în situația următoare:

- **Suprasarcină:** Mașina este operată într-un mod care consumă o cantitate neobișnuit de ridicată de curent. În acest caz, eliberați butonul declanșator de pe mașină și opriți aplicația care a dus la suprasolicitarea mașinii. Apoi, trageți din nou butonul declanșator pentru a reporni.

- **Supraîncălzire:** În situația de mai sus, dacă mașina nu pornește, înseamnă că mașina și acumulatorul sunt supraîncălzite. În această situație, lăsați mașina și acumulatorul să se răcească înainte de a trage butonul declanșator din nou.

- **Tensiune redusă acumulator:** Capacitatea rămasă a acumulatorului este prea redusă, iar mașina nu va opera. În acest caz, scoateți acumulatorul și reîncărcați-l.

 **Avertisment:**  
Pentru a aprinde lumina, apăsați comutatorul On/Off (Pornire/Oprire) și asigurați-vă că butonul pentru rotație înainte/înapoi este în poziția dreaptă/stângă.

Consultați  
E

## SOLUȚII LA PROBLEME

### 1. NU POR INTRODUCERE BATERIA ÎN ÎNCĂRCĂTOR. DE CE?

Bateria poate fi introdusă în încărcător numai într-un sens. Rotiți bateria până când poate fi introdusă în renură, lumina indicatoare trebuie să fie roșie atunci când bateria se încarcă.

### 2. MOTIVE PENTRU TIMPI DE LUCRU DIFERIȚI AI ACUMULATORULUI

Problemele privind timpul de încărcare, conform specificațiilor de mai sus, și neutilizarea acumulatorului o perioadă îndelungată vor reduce timpul de operare al acumulatorului. Acest lucru poate fi corectat după mai multe operații de încărcare și descărcare prin încărcarea și operarea mașinii de găurit. Condițiile de lucru dificile, precum înșurubarea șuruburilor mari în lemn dur, vor consuma acumulatorul mai repede decât în condiții de lucru ușoare. Nu reîncărcați acumulatorul la sub 0°C și peste 30°C deoarece acest lucru va afecta performanța acumulatorului.

## ÎNTREȚINERE

Unealta dumneavoastră nu necesită lubrifiere sau întreținere suplimentară. Interiorul unelei electrice nu conține piese care pot fi depanate de către utilizator. Nu utilizați niciodată apă sau agenți chimici de curățare pentru curățarea unelei electrice. Ștergeți unealta cu o cârpă uscată. Depozitați întotdeauna unealta într-un loc uscat. Mențineți fantele de aerisire a motorului curate. Feriți de praf toate comenzile de lucru. Ocazional, puteți observa scântei prin fantele de aerisire. Acest lucru este normal și nu va defecta unealta electrică.

## PROTECȚIA MEDIULUI

 Produsele electrice nu trebuie depuse la deșeuri împreună cu gunoii menajer. Vă rugăm să depuneți produsele electrice la unitățile de reciclare existente. Consultați-vă cu autoritățile locale sau cu distribuitorul pentru sfaturi privind reciclarea.

# DECLARAȚIE DE CONFORMITATE

Subsemnații,  
POSITEC Germany GmbH  
Konrad-Adenauer-Ufer 37  
50668 Köln

Declarăm că produsul,  
Descriere: **Mașină de înșurubat cu impact,  
fără cablu**

Tip: **WX292 WX292.1 WX292.9**  
**(2- denumirea echipamentului,  
reprezentând Mașină de înșurubat cu  
impact, fără cablu)**

Funcție: **Strângerea și slăbirea  
șuruburilor, piulițelor**

Respectă următoarele Directive:

**2006/42/EC**  
**2004/108/EC**  
**2011/65/EU**

Se conformează standardelor

**EN 55014-1**  
**EN 55014-2**  
**EN 60745-1**  
**EN 60745-2-2**

Persoana responsabilă pentru elaborarea fișei  
tehnice,

**Nume: Russell Nicholson**  
**Adresa: Positec Power Tools (Europe)**  
**Ltd, PO Box 152, Leeds, LS10 9DS, UK**



Suzhou 2015/03/12  
Allen Ding  
Adjunct Inginer șef, Testare și certificare

1. PŘEPÍNAČ SMĚRU OTÁČENÍ, BLOKOVÁNÍ SPÍNAČE
2. RUKOJEŤ PRO UCHOPENÍ NÁŘADÍ
3. HÁČEK NA ŘEMEN
4. ZÁPADKA JEDNOTKY BATERIÍ\*
5. AKUMULÁTOR \*
6. SPÍNAČ ZAPNUTO/VYPNUTO S PLYNULOU REGULACÍ OTÁČEK
7. OSVĚTLENÍ LED
8. UPÍNACÍ ZAJIŠŤOVACÍ OBJÍMKA
9. PŘÍCHYTKA NÁSTROJŮ
10. INDIKÁTOR KAPACITY BATERIE

## TECHNICKÉ ÚDAJE

Typ **WX292 WX292.1 WX292.9** (2- označení zařízení, zástupce Akumulátorový rázový utahovák)

	<b>WX292</b>	<b>WX292.1</b>	<b>WX292.9</b>
Napájení nabíječky	100-240V ~50/60Hz		
Jmenovité napětí	20V $\overline{=}$ Max**		
Jmenovité otáčky naprázno	0-2900/min		
Počet příklepu	0-3200lpm		
Max. krout. moment	175N.m		
Kapacita sklíčidla	1/4"		
Hmotnost přístroje	1.44kg	1.7kg	0.84kg

\* Napětí měřené bez zátěže. Počáteční napětí baterie dosáhne maximálně 20voltů. Jmenovité napětí je 18voltů.

## ÚDAJE O HLUKU A VIBRACÍCH

Naměřená hladina akustického tlaku	$L_{pA}$ : 76dB(A)
Naměřený akustický výkon	$L_{wA}$ : 87dB(A)
$K_{pA}$ & $K_{wA}$	3.0dB(A)
Použijte ochranu sluchu, přesáhne-li akustický tlak:	80dB(A) 

# INFORMACE O VIBRACÍCH

Celkové hodnoty vibrací (trojsové nebo vektorové součtové měření) stanovené v souladu s EN 60745:

Vrtání do kovu

Hodnota vibračních emisí  $a_h = 9.37 \text{ m/s}^2$

Kolísání  $K = 1.5 \text{ m/s}^2$

Deklarovaná celková hodnota vibrací může být použita pro srovnání jednoho nářadí s ostatními a může být také použita k předběžnému stanovení doby působení těchto vibrací.

**⚠ Výstraha:** Hodnota vibračních emisí během praktického používání tohoto elektrického nástroje se může lišit od deklarované hodnoty v závislosti na způsobech, jakými je nástroj používán v závislosti na následujících podmínkách a dalších možnostech použití nástroje:

Způsob, jakým je nástroj používán, a povaha narušovaných nebo vrtaných materiálů.

Dobrý stav nástroje a řádné provádění jeho údržby

Používání správného příslušenství s nástrojem, ostrost a dobrý stav příslušenství.

Utažení úchopu na rukojetích a použití antivibračního příslušenství.

Používání nástroje k účelům určeným konstrukcí a v souladu s tímto pokyny.

**Při nesprávném používání může tento nástroj způsobit syndrom vibrací rukou a paží.**

**⚠ Výstraha:** Je třeba upřesnit, že při odhadu výše rizika vibrací v praxi je nutno rovněž zohlednit všechny fáze pracovního cyklu, například dobu, kdy je nástroj vypnutý a kdy běží naprázdno, ale nevykonává práci. To může podstatně snížit působení vibrací v rámci celkového pracovního času.

62

Zásady pro omezení rizika působení vibrací:

Provádějte údržbu tohoto nástroje v souladu s tímto pokyny a nástroj (příslušným způsobem) dobře promazávejte.

Má-li být tento nástroj používán pravidelně, zakupte antivibrační příslušenství.

Nepoužívejte nástroje při teplotě 10°C nebo nižší.

Naplánujte práci tak, aby bylo provádění úkolů, které vyžadují silné vibrace nástroje, rozloženo do několika dní.

## PŘÍSLUŠENSTVÍ

	WX292	WX292.1	WX292.9
2,0 Ah baterie	2	/	/
4,0 Ah baterie	/	1	/
16V/20V 2,0 A nabíječka (WA3860)	1	1	/
Háček na řemen	1	1	1
Příchytka nástrojů	1	1	1

**\* Standardní dodávka nemusí obsahovat veškeré vyobrazené či popsané příslušenství.**

Doporučujeme vám, abyste zakoupili příslušenství ve stejném obchodě, ve kterém jste zakoupili i vaše nářadí. Používejte pouze kvalitní příslušenství označené názvem dobře známé značky. Zvolte si typ příslušenství podle práce, jakou budete provádět. Další podrobnosti naleznete na obalu příslušenství. Personál prodejny vám může pomoci a také vám může poskytnout užitečnou radu.

# BEZPEČNOSTNÍ POKYNY PRO ŠROUBOVÁK A RÁZOVÝ KLÍČ











1. Pokud provádíte práce, při kterých může šroub zasáhnout skrytá elektrická vedení, pak držte elektronářadí na izolovaných plochách rukojeti. Kontakt šroubu s vedením pod napětím může přivést napětí i na kovové díly elektronářadí a vést k úderu elektrickým proudem.

## BEZPEČNOSTNÍ VAROVÁNÍ TÝKAJÍCÍ SE BATERIÍ

- a) **Nepokoušejte se demontovat, rozebírat nebo rozřezávat baterie nebo její články.**
- b) **Neprovádějte zkratování baterie. Neukládejte baterie nahodile v krabicích nebo v zásuvkách, kde by mohlo dojít k jejich vzájemnému zkratování nebo k zkratování způsobenému jinými předměty.** Není-li baterie používána, udržujte ji v bezpečné vzdálenosti od sponek na papíry, mincí, klíčů, hřebíků, šroubů nebo jiných malých kovových předmětů, které mohou způsobit propojení kontaktů baterie. Zkratování kontaktů baterie může způsobit popáleniny nebo požár.
- c) **Nevystavujte baterii působení horka nebo ohně. Vyvarujte se skladování baterií na otevřeném slunci.**
- d) **Nevystavujte baterii mechanickým rázům.**
- e) **Dojde-li k úniku kapaliny z baterie, zabraňte tomu, aby se tato kapalina dostala do kontaktu s pokožkou nebo aby zasáhla oči. Dojde-li k takovému kontaktu, zasažené místo omyjte značným množstvím vody a vyhledejte lékařské ošetření.**
- f) **Dojde-li k požití kapaliny z baterie, vyhledejte okamžitě lékařské ošetření.**
- g) **Udržujte baterie čisté a suché.**

- h) **Jsou-li svorky baterie znečištěny, otřete je čistým a suchým hadříkem.**
- i) **Baterie musí být před použitím nabita. Vždy postupujte podle uvedených pokynů a používejte správný postup nabíjení.**
- j) **Nenechávejte baterii nabíjet, nebude-li baterie použita.**
- k) **Po dlouhodobém uložení budete možná muset provést několik cyklů nabíjení a vybití, aby baterie dosáhla svého maximálního výkonu.**
- l) **Baterie poskytuje nejvyšší výkon, je-li používána při běžné pokojové teplotě (20°C ± 5°C).**
- m) **Při likvidaci baterií oddělte od sebe baterie s odlišnými elektrochemickými systémy.**
- n) **Provádějte nabíjení pouze v nabíječce, která je specifikovaná společností WORX.** Nepoužívejte jinou nabíječku, než je nabíječka speciálně dodaná pro použití s tímto zařízením. Nabíječka, která je vhodná pro jeden typ baterie, může při použití jiného typu baterie vytvářet riziko způsobení požáru.
- o) **Nepoužívejte žádnou baterii, která není určena pro použití s tímto zařízením.**
- p) **Ukládejte baterie mimo dosah dětí.**
- q) **Uschovejte originální dokumentaci k tomuto výrobku pro budoucí odkazy.**
- r) **Není-li zařízení používáno, vyjměte z něj baterii.**
- s) **Provádějte řádnou likvidaci baterie.**

## SYMBOLY

	Pro omezení rizika zranění si pečlivě přečtěte návod k obsluze.
	Výstraha
	Používejte pomůcky pro ochranu sluchu.
	Používejte pomůcky pro ochranu očí
	Používejte respirátor.
	Nevystavujte dešti nebo vodě.
	Nevystavujte ohni.
	Baterie neodhazujte do komunálního odpadu. Odevzdejte je do sběren pro likvidaci (recyklaci) speciálního odpadu.
	Vysoké otáčky
	Nízké otáčky



## NÁVOD K POUŽITÍ

 **POZNÁMKA:** Předtím než začnete nářadí používat, přečtěte si pečlivě manuál.

### PŘEDMĚT POUŽITÍ

Elektronářadí je určeno k zašroubování nebo uvolňování šroubů.

## SESTAVENÍ A POUŽÍVÁNÍ

ÚKON	OBRÁZEK
<b>PŘED UVEDENÍM DO PROVOZU</b>	
Kontrola stavu nabití baterie	Viz obr. A1
Vyjmutí baterie	Viz obr. A2
Nabíjení baterie	Viz obr. A3
Nasazení baterie	Viz obr. A4
<b>SESTAVENÍ A Seřízení</b>	
Sestavení háčku na řemen a držáku nástrojů  Varování: Z důvodu snížení rizika způsobení vážného zranění nezavěšujte nářadí nad hlavou a nezavěšujte na háček na řemen žádné předměty. Zavěšuje nářadí na pracovní řemen pouze na příslušný háček na řemen.	Viz obr. B1,B2,B3,B4
Vložení a vyjmutí šroubovacích nástavců a nástrčných klíčů	Viz obr. C1, C2
<b>Chod vpřed / Chod vzad / Zajištění</b>  Varování: Nikdy neměňte směr otáček pokud se sklíčidlo otáčí, počkejte, až se zastaví!	Viz obr. D1,D2,D3
<b>OBSLUHA</b>	
Použití spínače zapnuto/vypnuto  Varování: Nepracujte dlouhou dobu s nízkými otáčkami, jinak se nářadí přehřeje.	Viz obr. E



## LED indikátor

Je-li před zahájením práce lehce stisknut spínač zapnuto/vypnuto, LED svítlna bude aktivována a po uvolnění spínače zapnuto/vypnuto bude LED svítlna automaticky vypnuta po uplynutí 20 sekund.

Toto nářadí a baterie jsou vybaveny ochranným systémem. Bude-li LED kontrolka rychle blikat 3 sekundy a zhasne-li, systém automaticky odpojí napájení nářadí, aby byla prodloužena provozní životnost baterie. Nářadí se během práce automaticky zastaví, dostane-li se toto nářadí nebo baterie do jednoho z následujících stavů:

- **Přetížení:** Nářadí je ovládáno způsobem, při kterém je odebrán abnormálně vysoký proud. V takové situaci uvolněte spouštěcí spínač na nářadí a ukončete práci, která způsobila přetížení nářadí. Potom znovu stiskněte spouštěcí spínač, aby došlo znovu k spuštění nářadí.

- **Přehřátí:** Nedojde-li při výše uvedeném stavu k spuštění nářadí, došlo k přehřátí nářadí a baterie. V takové situaci nechejte nářadí a baterii před opětovným stisknutím spouštěcího spínače dostatečně vychladnout.

- **Nízké napájecí baterie:** Zbývající kapacita baterie je příliš nízká a nářadí nebude pracovat. V takovém případě vyjměte baterii a proveďte její nabíť.

 **Varování:** Chcete-li zapnout světlo, stiskněte spínač zapnuto/vypnuto a ujistěte se, zda je přepínač směru otáčení vpřed/vzad nastaven v pravé/levé poloze.

Viz obr. E

## MOŽNÉ ZÁVADY A JEJICH ODSTRANĚNÍ

### 1. AKUMULÁTOR NELZE VLOŽIT DO NABÍJEČKY. PROČ?

Akumulátor lze vložit do nabíječky pouze jedním směrem. Otočte akumulátor tak, aby jej bylo možné zasunout do pozice; když se akumulátor nabíjí, indikátor svítí červeně.

### 2. ŽIVOTNOST AKUMULÁTORU



Problémy s délkou nabíjení nebo dlouhé prodlevy mezi používáním baterie snižují kapacitu baterií. Náprava spočívá v provedení několika nabíjecích a vybijecích cyklů při práci s nářadím. Utahování velkých šroubů přitom spotřebovává energii baterie rychleji než nenáročné typy operací. Baterii nedobíjete, klesne-li teplota v jejím okolí pod 0° nebo stoupne nad 30°, jinak se to projeví na jejím výkonu.

## ÚDRŽBA

Vaše nářadí nevyžaduje žádné dodatečné promazání nebo údržbu.

Vaše nářadí neobsahuje žádné části vyžadující údržbu. Na čištění vašeho nářadí nikdy nepoužívejte vodu, chemické čisticí prostředky. Vytřete jej suchým hadrem. Nářadí skladujte na suchém místě. Větrací otvory motoru udržujte čisté. Všechny ovládací prvky pravidelně čistěte od prachu.

## OCHRANA ŽIVOTNÍHO PROSTŘEDÍ

 Vysloužilé elektrické přístroje nevyhazujte společně s domovním odpadem. Nářadí  recyklujte ve sběrnách k tomu účelu zřízených. O možnostech recyklace se informujte na místních úřadech nebo u prodejce.

# PROHLÁŠENÍ O SHODĚ

My,  
POSITEC Germany GmbH  
Konrad-Adenauer-Ufer 37  
50668 Köln

Prohlašujeme, že produkt,  
Popis: **Akumulátorový rázový utahovák**  
Typ: **WX292 WX292.1 WX292.9**  
**(2- označení zařízení zástupce**  
**Akumulátorový rázový utahovák)**  
Funkce: **Utahování a povolování šroubů a**  
**matic**

Splňuje následující směrnice,  
**2006/42/EC**  
**2004/108/EC**  
**2011/65/EU**

Splňované normy  
**EN 55014-1**  
**EN 55014-2**  
**EN 60745-1**  
**EN 60745-2-2**

66

Osoba oprávněná uspořádat technický soubor,  
**Název: Russell Nicholson**  
**Adresa: Positec Power Tools (Europe)**  
**Ltd, PO Box 152, Leeds, LS10 9DS, UK**



Suzhou 2015/03/12  
Allen Ding  
Zástupce vrchní konstrukční kanceláře, Testování  
& Certifikace

1. BLOKOVANIE A OVLÁDANIE SMERU OTÁČANIA
2. MIESTA PRE UCHOPENIE NÁRADIA
3. HÁČIK NA REMEŇ
4. ZÁPADKA JEDNOTKY BATÉRIÍ
5. JEDNOTKA BATÉRI
6. VYPÍNAČ S REGULÁCIOU MENITELNÝCH OTÁČOK
7. LED OSVETLENIE
8. KLIEŠTINY ZAMYKANIE RUKÁV
9. PRÍCHYTKA NÁSTROJOV
10. INDIKÁTOR KAPACITY BATÉRIE

## TECHNICKÉ PARAMETRE

Typ **WX292 WX292.1 WX292.9** (2- označenie zariadenia, zástupca Akumulátorový rázový uťahovač)

	WX292	WX292.1	WX292.9
Napájanie nabíjačky	100-240V ~50/60Hz		
Menovité napätie	20V $\equiv$ Max**		
Otáčky na voľnobeh	0-2900/min		
Menovitá nárazová energia	0-3200Jpm		
Max. krút. moment	175N.m		
Priemer skľučovadla	1/4"		
Normálny čas nabíjania	1.44kg	1.7kg	0.84kg

\* Napätie merané bez prevádzkového zaťaženia. Počiatočné nabitie batérie dosahuje maximálne 20 Voltov. Nominálne napätie je 18 Voltov.

## INFORMÁCIE O HLUKU/VIBRÁCIÁCH

Nameraný akustický tlak	$L_{pA}$ : 76dB(A)
Nameraný akustický výkon	$L_{WA}$ : 87dB(A)
$K_{PA}$ & $K_{WA}$	3.0dB(A)
Použite chrániče sluchu, ak akustický tlak presiahne	80dB(A) 

# INFORMÁCIE O VIBRÁCIÁCH

Výsledné celkové hodnoty pre vibrácie (suma pre trojsový vektor) stanovené podľa normy EN 60745:

Typické frekvenčne namerané vibrácie

Hodnota emisie vibrácií  $a_h = 9.37 \text{ m/s}^2$

Nepresnosť  $K = 1.5 \text{ m/s}^2$

Deklarovaná celková hodnota vibrácií sa môže použiť na porovnanie jedného náradia s ostatnými a môže sa tiež použiť na predbežné stanovenie času pôsobenia týchto vibrácií.

**!** **VÝSTRAHA:** Hodnota emisie vibrácií počas skutočného používania elektrického náradia sa môže odlišovať od deklarovanej hodnoty, a to v závislosti od spôsobu používania náradia a v závislosti od nasledujúcich príkladov odchylok od spôsobu používania náradia:

Akým spôsobom sa náradie používa a aké materiály budú rezané alebo vŕtané.

Náradie je v dobrom stave a je dobre udržiavané.

Používanie správneho príslušenstva v spojení s náradím a zabezpečenie jeho ostroty a dobrého stavu.

Presnosť zovretia rukovätí a používanie doplnkov proti vibráciám.

Používanie náradia na podľa konštrukcie určený účel a v súlade s pokynmi.

**Toto náradie môže vyvolať syndróm trasenia rúk a ramien, pokiaľ jeho používanie nie je správnym spôsobom riadené.**

**!** **VÝSTRAHA:** Kvôli presnosti by mal odhad úrovne expozície v skutočných podmienkach používania obsahovať tiež všetky súčasti prevádzkového cyklu, ako sú doby, počas ktorých je náradie vypnuté a počas ktorých beží na voľnobehu, a to mimo skutočného vykonávania práce. Tým môže dôjsť k značnému zníženiu úrovne expozície počas celkového prevádzkového času.

Pomôžte minimalizovať riziko expozície účinkom vibrácií.

VŽDY používajte ostré sekáče a čepele.

Náradie udržiavajte v súlade s týmto návodom a udržiavajte ho dobre namazané (ak je to potrebné).

Ak sa náradie používa často, investujte do príslušenstva zabraňujúceho vibráciám.

Vyhňte sa používaniu náradia pri teplote  $10^\circ\text{C}$  a menej.

Prácu si naplánujte tak, aby ste akékoľvek používanie náradia pri vysokých vibráciách rozdelili na niekoľko dní.

## PRÍSLUŠENSTVO

	WX292	WX292.1	WX292.9
2,0 Ah Batériový Zdroj	2	/	/
4,0 Ah Batériový Zdroj	/	1	/
16V/20V 2,0A Nabíjačka (WA3860)	1	1	/
Háčik na remeň	1	1	1
Príchytky nástrojov	1	1	1

\* **Štandardná dodávka neobsahuje všetko zobrazené či opísané príslušenstvo.**

Odporúčame Vám, aby ste si zakúpili príslušenstvo v rovnakej predajni, v akej ste zakúpili aj vaše náradie. Používajte iba kvalitné príslušenstvo označené názvom známej značky. Zvoľte si typ príslušenstva podľa práce, ktorú budete prevádzkať. Ďalšie podrobnosti nájdete na obale príslušenstva. Pomoc a užitočné rady vám môže poskytnúť predajca náradia.

# BEZPEČNOSTNÉ POKYNY PRE SKRUTKOVACÍ A RÁZOVÝ KLÚČ











1. Držte ručné elektrické náradie len za izolované plochy rukoväti, ak vykonávate takú prácu, pri ktorej by mohla skrutka natrafiť na skryté elektrické vedenia. Kontakt skrutky s elektrickým vedením, ktoré je pod napätím, môže dostať pod napätie aj kovové súčiastky náradia a spôsobiť zásah elektrickým prúdom.

## BEZPEČNOSTNÉ VAROVANIA TÝKAJÚCE SA BATÉRIÍ

- a) **Nepokúšajte sa demontovať, rozoberať alebo rozrezávať batérie alebo jej články.**
- b) **Batériu neskratujte. Neukladajte batérie náhodne v škatuliach alebo v zásuvkách, kde by mohlo dôjsť k ich vzájomnému skratovaniu alebo k skratovaniu spôsobenému inými predmetmi.** Ak sa batéria nepoužíva, udržiajte ju v bezpečnej vzdialenosti od sponiek na papieri, minci, kľúčov, klincov, skrutiiek alebo iných malých kovových predmetov, ktoré môžu spôsobiť prepojenie kontaktov batérie. Skratovanie kontaktov batérie môže spôsobiť popáleniny alebo požiar.
- c) **Nevystavujte batériu pôsobeniu tepla alebo ohňa. Vyvarujte sa skladovania batérií na otvorenom slnku.**
- d) **Nevystavujte batériu mechanickým rázom.**
- e) **Ak dôjde k úniku kvapaliny z batérie, zabráňte tomu, aby sa táto kvapalina dostala do kontaktu s pokožkou alebo aby zasiahla oči. Ak dôjde k takému kontaktu, zasiahnuté miesto umyte značným množstvom vody a vyhľadajte lekárske ošetrovanie.**
- f) **Ak dôjde k požitiu kvapaliny z batérie, vyhľadajte okamžite lekárske ošetrovanie.**

- g) **Udržujte batérie čisté a suché.**
- h) **Ak sú svorky batérie znečistené, utrite ich čistou a suchou handričkou.**
- i) **Batéria musí byť pred použitím nabitá. Vždy postupujte podľa uvedených pokynov a používajte správny postup nabíjania.**
- j) **Nenechávajte batériu nabíjať, ak nebude batéria použitá.**
- k) **Po dlhodobom uložení budete možno musieť vykonať niekoľko cyklov nabíjania a vybíjania, aby batéria dosiahla svoj maximálny výkon.**
- l) **Batéria poskytuje najvyšší výkon, ak sa používa pri bežnej izbovej teplote (20°C ± 5°C).**
- m) **Pri likvidácii batérií oddel'te od seba batérie s odlišnými elektrochemickými systémami.**
- n) **Vykonávajte nabíjanie iba v nabíjačke, ktorá je špecifikovaná spoločnosťou WORX. Nepoužívajte inú nabíjačku, než je nabíjačka špeciálne dodaná na použitie s týmto zariadením. Nabíjačka, ktorá je vhodná pre jeden typ batérie, môže pri použití iného typu batérie vytvárať riziko spôsobenia požiaru.**
- o) **Nepoužívajte žiadnu batériu, ktorá nie je určená na použitie s týmto zariadením.**
- p) **Ukladajte batérie mimo dosahu detí.**
- q) **Uchovajte originálnu dokumentáciu k tomuto výrobku na budúce odkazy.**
- r) **Ak sa zariadenie nepoužíva, vyberte z neho batériu.**
- s) **Vykonávajte riadnu likvidáciu batérie.**

## SYMBOLY

	Kvôli zníženiu rizika poranenia je potrebné, aby si používateľ najprv prečítal návod
	Výstraha
	Používajte ochranu sluchu
	Používajte ochranné prostriedky zraku
	Používajte protiprachovú masku
	Nevystavujte dažďu alebo vode
	Nevystavujte ohňu
 Li-Ion	Batérie nezhadzujte. Vyčerpané batérie odnesť do miestneho zberného (recyklačného) miesta špeciálneho odpadu
	Vysoké otáčky
	Nízke otáčky



## NÁVOD NA POUŽITIE

 **POZNÁMKA:** Pred tým, ako náradie použijete, prečítajte si návod na použitie.

### POUŽÍVANIE PODĽA URČENIA

Toto ručné elektrické náradie je určené na zaskrutkovanie a uvoľňovanie skrutiek.

## MONTÁŽ A OBSLUHA

ÚKON	OBRÁZOK
<b>PRED UVEDENÍM DO PREVÁDZKY</b>	
Kontrola stavu nabitia batérie	Pozri obr. A1
Vybratie batérie	Pozri obr. A2
Nabíjanie batérie	Pozri obr. A3
Nasadenie batérie	Pozri obr. A4
<b>ZOSTAVENIE A Nastavenie</b>	
Namontovanie háčika a držiaka vrtáka	
 <b>Varovanie:</b> Aby sa znížilo nebezpečenstvo zranenia, nástroj nevešajte hore ani na predmety zavesené na háku pásu. Háč pásu nástroja zaveste iba na pracovný pás.	Pozri obr. B1,B2,B3,B4
Vkladanie a vyberanie vrtákov a objímky	Pozri obr. C1, C2
Chod dopredu / Chod dozadu / Zaistenie	
 <b>Varovanie:</b> Nikdy nemeňte smer otáčok, ak sa skľučovadlo otáča, počkajte, kým sa úplne nezastaví!	Pozri obr. D1,D2,D3
<b>OBSLUHA</b>	
Použitie spínača zapnuté/vypnuté	
 <b>Varovanie:</b> Nenechajte náradie dlhší čas pracovať pri nízkych otáčkach, inak sa prehreje.	Pozri obr. E

## Indikačná kontrolka LED

Pred činnosťou sa po slabom stlačení hlavného vypínača rozsvieti LED indikátor a po 20 sekundách po uvoľnení hlavného vypínača zhasne.

Toto náradie a batéria sú vybavené ochranným systémom. Ak bude LED kontrolka rýchlo blikať 3 sekundy a keď zhasne, systém automaticky odpojí napájanie náradia, aby bola predĺžená prevádzková životnosť batérie. Náradie sa počas práce automaticky zastaví, ak sa dostane toto náradie alebo batéria do jedného z nasledujúcich stavov:

- **Preťaženie:** Náradie je ovládané spôsobom, pri ktorom je odoberaný abnormálne vysoký prúd. V takej situácii uvoľníte spúšťač spínač na náradí a ukončíte prácu, ktorá spôsobila preťaženie náradia. Potom znovu stlačte spúšťač spínač, aby došlo znovu k spusteniu náradia.
- **Prehriatie:** Ak nedôjde pri vyššie uvedenom stave k spusteniu náradia, došlo k prehriatiu náradia a batérie. V takej situácii nechajte náradie a batériu pred opätovným stlačením spúšťačieho spínača dostatočne vychladnúť.

- **Nízke napätie batérie:** Zostávajúca kapacita batérie je príliš nízka a náradie nebude pracovať. V takom prípade vyberte batériu a vykonajte jej nabitie.



### Varovanie:

Ak chcete vypnúť svetlo, stlačte vypínač a uistite sa, že otočný ovládač Dopredu/Dozadu je v polohe Doprava/Dolava.

# DOBRE RADY NA PRÁCU S NÁRADÍM

## 1. NEDOKÁŽEM DO NABIJAČKY ZASUNÚT BATÉRIU. PREČO?

Batériu je možné do nabíjačky zasunúť iba jedným smerom. Otočte batériu tak, aby ju bolo možné zasunúť do štrbiny; počas nabíjania by mal indikátor svietiť na červeno.

## 2. PREČO SA VÝDRŽ JEDNOTKY BATÉRIÍ MENÍ

Problémy s dĺžkou nabíjania, dlhšie obdobie nečinnosti môžu znížiť kapacitu batérií a tým aj prevádzkový čas. Dá sa to napraviť, ak necháte batérie prejsť niekoľkými cyklami nabitia a vybitia vo vrtáčke. Náročné činnosti, ako zakrúcanie veľkých skrutiek do tvrdého dreva, spotrebujú energiu batérie rýchlejšie ako menej náročné činnosti. Jednotku batérií nenabíjajte pri teplote pod 0°C ani nad 30°C, inak to negatívne ovplyvní jej výkon.

Pozri obr. E

## ÚDRŽBA

Vaše náradie si nevyžaduje žiadne dodatočné mazanie ani údržbu.

Vaše náradie si nevyžaduje žiadny servisný zásah. Svoje náradie nikdy nečistite vodou alebo chemickými čistiacimi prostriedkami. Vytrite ho suchou handrou. Náradie ukladajte na suchom mieste. Vetracie otvory motora udržiavajte čisté. Ovládacie prvky zbavujte prachu. Cez vetracie štrbiny občas možno vidieť iskrenie komutátora. Je to normálny stav a nepoškodzuje to vaše náradie.

## OCHRANA ŽIVOTNÉHO PROSTREDIA



Elektrické výrobky sa nesmú likvidovať spolu s domácim odpadom. Recyklujte v zberných miestach na tento účel zriadených. O možnosti recyklácie sa informujte na miestnych úradoch alebo u predajcu.

# VYHLÁSENIE O ZHODE

My,  
POSITEC Germany GmbH  
Konrad-Adenauer-Ufer 37  
50668 Köln

Vyhlasujeme, že tento výrobok  
Popis: **Akumulátorový rázový ut'ahovač**  
Typ: **WX292 WX292.1 WX292.9 (2-  
označenie zariadenia, zástupca  
Akumulátorový rázový ut'ahovač)**  
Funkcia: **Ut'ahovanie a uvolňovanie  
skrutiek, matic**

Zodpovedá nasledujúcim smerniciam:  
**2006/42/EC**  
**2004/108/EC**  
**2011/65/EU**

Spíňa posudzované normy  
**EN 55014-1**  
**EN 55014-2**  
**EN 60745-1**  
**EN 60745-2-2**

Osoba oprávnená za zostavenie technického  
súboru:  
**Názov: Russell Nicholson**  
**Adresa: Positec Power Tools (Europe)  
Ltd, PO Box 152, Leeds, LS10 9DS, UK**



Suzhou 2015/03/12  
Allen Ding  
Zástupca vrchnej konštrukčnej kancelárie,  
Testovanie & Certifikácia











**[www.worx.com](http://www.worx.com)**

Copyright © 2015, Positec. All Rights Reserved.  
2CSD27CPK11002A0