

***ПАТРИОТ***

---

# ИНСТРУКЦИЯ ПО ЭКСПЛУАТАЦИИ

---

**БЕНЗИНОВЫЙ СНЕГОУБОРЩИК**

**| СИБИРЬ 997 ЕКХ |**

---



|  |    |
|--|----|
| 1. ОБЩИЕ СВЕДЕНИЯ  | 5  |
| 2. ТЕХНИКА БЕЗОПАСНОСТИ                                  | 6  |
| 3. УСТРОЙСТВО И ОБЛАСТЬ ПРИМЕНЕНИЯ                       | 8  |
| 4. ТЕХНИЧЕСКИЕ ХАРАКТЕРИСТИКИ                            | 9  |
| 5. ПРИМЕНЯЕМЫЕ СМАЗОЧНЫЕ МАТЕРИАЛЫ И ЗАПРАВОЧНЫЕ ЕМКОСТИ | 10 |
| 6. ПОДГОТОВКА К РАБОТЕ                                   | 11 |
| 7. ЗАПУСК И ОСТАНОВКА                                    | 11 |
| 8. СБОРКА  | 15 |
| 9. МЕХАНИЗМЫ УПРАВЛЕНИЯ И ПОРЯДОК РАБОТЫ                 | 16 |
| 10. ТЕХНИЧЕСКОЕ ОБСЛУЖИВАНИЕ                             | 19 |
| 11. СРОК СЛУЖБЫ И УТИЛИЗАЦИЯ                             | 22 |
| 12. ХРАНЕНИЕ И СРОК ГОДНОСТИ                             | 22 |
| 13. ТРАНСПОРТИРОВКА                                      | 23 |
| 14. ВОЗМОЖНЫЕ НЕИСПРАВНОСТИ И МЕТОДЫ ИХ УСТРАНЕНИЯ       | 24 |
| 15. РАСШИФРОВКА СЕРИЙНОГО НОМЕРА ИЗДЕЛИЯ                 | 25 |
| 16. КОМПЛЕКТ ПОСТАВКИ                                    | 26 |
| 17. СВИДЕТЕЛЬСТВО О ПРИЕМКЕ                              | 26 |
| 18. ГАРАНТИЙНЫЙ ТАЛОН                                    | 27 |
| 19. АВТОРИЗОВАННЫЕ СЕРВИСНЫЕ ЦЕНТРЫ                      | 29 |

# ПАТРИОТ

## ВВЕДЕНИЕ

**Благодарим Вас за приобретение продукции торговой марки «ПАТРИОТ».**

Данная инструкция по эксплуатации содержит необходимую информацию, касающуюся работы и технического обслуживания снегоуборочных машин «Сибирь» и их модификаций. Внимательно ознакомьтесь с ней перед началом эксплуатации.

Настоящая Инструкция является частью изделия и должна быть передана покупателю при его приобретении.

Продукция сертифицирована по условиям безопасности в системе ГОСТ и соответствует требованиям ТУ 28.92.30-004-26685107-2018

Информация, содержащаяся в настоящем руководстве по эксплуатации, действительна на момент издания. Изготовитель оставляет за собой право, без предварительного уведомления, вносить изменения в конструкцию, не ухудшающие характеристики оборудования.

Механизированные снегоуборочные машины с двигателем внутреннего сгорания торговой марки «ПАТРИОТ», соответствует требованиям технического регламента таможенного союза «О безопасности машин и оборудования» ТР ТС 010/2011; «О безопасности низковольтного оборудования» ТР ТС 004/2011; «Электромагнитной совместимости технических средств» ТР ТС 020/2011.

## СПАСИБО ЗА ПОКУПКУ!

### 1. ОБЩИЕ СВЕДЕНИЯ

В настоящем руководстве изложены основные технические данные, описания, правила эксплуатации и технического обслуживания снегоуборочной машины.

Снегоуборочная машина ПАТРИОТ "Сибирь" предназначена для очистки дорог и других ровных твердых поверхностей от большого количества снежных масс, удаления снежных валов, расчистки загородных участков дорог от выпавшего и наметенного снега, а также уборки снега с городских улиц и площадей, приусадебных участков и загородных домов, и отброса его в сторону.

Снегоуборочная машина удобна и проста в эксплуатации. Работа с ней не требует специальной подготовки, но следует иметь в виду, что при работе необходимы определенные навыки.

Предприятие-изготовитель постоянно совершенствует свои изделия, поэтому в настоящем Руководстве по эксплуатации могут быть не отражены некоторые конструктивные изменения.

#### **К СВЕДЕНИЮ ТОРГУЮЩИХ ОРГАНИЗАЦИЙ:**

При совершении купли – продажи, лицо, осуществляющее торговлю, проверяет в присутствии покупателя внешний вид товара, его комплектность и работоспособность. Производит отметку в гарантийном талоне, прикладывает товарный чек, представляет информацию об организациях, выполняющих монтаж и пусконаладочные работы, адреса сервисных центров.

Особые условия реализации не предусмотрены.

# ПАТРИОТ

## ТЕХНИКА БЕЗОПАСНОСТИ

### 2. ТЕХНИКА БЕЗОПАСНОСТИ

Используйте снегоборочную машину только после прочтения Инструкции по безопасности.

Не разбирайте и не модифицируйте снегоборочную машину. Лицам, не прошедшим инструктаж или не изучившим Инструкцию по эксплуатации, запрещается пользоваться данным оборудованием!

Перед использованием тщательно проверьте снегоборочную машину и убедитесь в отсутствии дефектов. В случае обнаружения внешних дефектов свяжитесь с дистрибьютором ПАТРИОТ.

**ЗАПРЕЩАЕТСЯ** работать со снегоборочной машиной под воздействием наркотических средств, алкоголя или лекарственных препаратов, которые могут повлиять на способность управления машиной.

- 2.1** К работе со снегоборочной машиной допускаются лица, не моложе 14 лет, после изучения данного руководства, конструкции и способов управления, правил безопасной работы и правил обслуживания.
- 2.2** Снегоборочная машина не может эксплуатироваться детьми или иными лицами, чье физическое или психическое состояние требует посторонней помощи и не позволяет им самостоятельно пользоваться данным оборудованием без риска для здоровья.
- 2.3** Лица, не допущенные к работе, неопытные, не занятые непосредственно в работе, должны находиться на безопасном рас-

стоянии. Посторонним лицам запрещено находиться в зоне работы снегоборочной машины.

- 2.4** Перед запуском двигателя убедитесь, что все вращающиеся части снегоборочной машины закрыты защитными кожухами или отключены. Запрещается работать со снятыми защитными кожухами.
- 2.5** Никогда не заправляйте снегоборочную машину топливом и не производите никаких работ по обслуживанию при работающем двигателе. Остановите двигатель полностью, как описано в настоящем руководстве, перед обслуживанием, очисткой или добавлением масла.
- 2.6** Будьте осторожны при заправке двигателя, чтобы не пролить топливо. Пролитое топливо следует удалить с помощью ветоши до полного осушения.
- 2.7** Не глотайте топливо и не вдыхайте его пары, а также избегайте его контакта с кожей. В случае попадания топлива в глаза немедленно промойте их большим количеством воды и срочно обратитесь к врачу.
- 2.8** Не допускайте присутствия открытого огня в зоне работы или обслуживания снегоборочной машины.
- 2.9** Не используйте снегоборочную машину и не запускайте двигатель в закрытом помещении для предотвращения отравления выхлопными газами.
- 2.10** Выхлопные газы от данного оборудования являются очень токсичными и могут причинить ощутимый вред здоровью! Не

вдыхайте выхлопные газы, это опасно для здоровья.

- 2.11** Не прикасайтесь к частям двигателя и глушителя, т.к. при работе они имеют высокую температуру и могут вызвать ожог.
- 2.12** Используйте подходящие средства индивидуальной защиты при эксплуатации снегоборочной машины, т.е. защитные очки, перчатки, беруши или наушники, закрытую обувь (с противоскользящей подошвой для дополнительной защиты). Носите одежду, подходящую для работы, которую вы выполняете.
- 2.13** Делайте технологические перерывы, остановив снегоборочную машину и заглушив двигатель, для исключения негативного воздействия шума и вибрации. Время непрерывной работы со снегоборочной машиной не должно превышать одного часа.
- 2.14** Во время работы на улицах и обочинах тротуаров следите за дорожным движением.
- 2.15** Внимательно осмотрите зону, которую необходимо обработать. Расчистите рабочую зону от посторонних предметов, которые могут быть задеты шнеками или отброшены.
- 2.16** Во время использования располагайтесь только позади снегоборочной машины. Не находитесь спереди по ходу движения – это может стать причиной травматизма из-за случайного падения на снегоборочную машину или попадания рук или ног в опасную зону работы шнеков или колес.
- 2.17** Направьте снегоотводящий желоб таким образом, чтобы снег не летел в оператора, окружающих людей, животных, машины

и т.п.

- 2.18** Не прикасайтесь к снегоотводящему желобу при работающем двигателе. Если забился снегоотводящий желоб, остановите двигатель и прочистите его при помощи пластиковой лопатки, входящей в комплект поставки.
- 2.19** Оператор должен контролировать опасную зону работы снегоборочной машины. Не допускается работа, если в опасной зоне находятся люди или животные.
- 2.20** Используйте снегоборочную машину на безопасном расстоянии от других работников.
- 2.21** Не используйте снегоборочную машину на уклонах более 20 градусов, на крышах зданий и других местах, где возможно её опрокидывание.
- 2.22** Соблюдайте периодичность технических осмотров и обслуживания снегоборочной машины, описанных в настоящей Инструкции.
- 2.23** Запрещается работать снегоборочной машиной с выявленными неисправностями. При обнаружении неполадок и неисправностей следует немедленно прекратить работу и обратиться в авторизованный сервисный центр ПАТРИОТ для ремонта.



### **ВНИМАНИЕ**

**Не работайте в закрытом помещении или в ограниченном пространстве, убедитесь, что место проведения работ имеет достаточную вентиляцию.**

# ПАТРИОТ

## УСТРОЙСТВО И ОБЛАСТЬ ПРИМЕНЕНИЯ

### 3. УСТРОЙСТВО И ОБЛАСТЬ ПРИМЕНЕНИЯ

Снегоуборочная машина применяется для уборки снега на ровных поверхностях с твёрдым покрытием, в соответствии с техническими характеристиками и с учетом обеспечения требований правил техники безопасности, указанных в руководстве по эксплуатации.

Использование снегоуборочной машины для любых других целей является нарушением правил эксплуатации.

Фирма-изготовитель не несет ответственности в случае повреждений, возникших в результате неправильной эксплуатации. В этом случае вся ответственность возлагается на пользователя.

Помните, машина должна использоваться в строгом соответствии с нормами и нормативными актами, действующими в стране её использования, направленными на предупреждение несчастных случаев, и в строгом соответствии с техническими характеристиками.

### Снегоочиститель Сибирь 997 ЕКХ

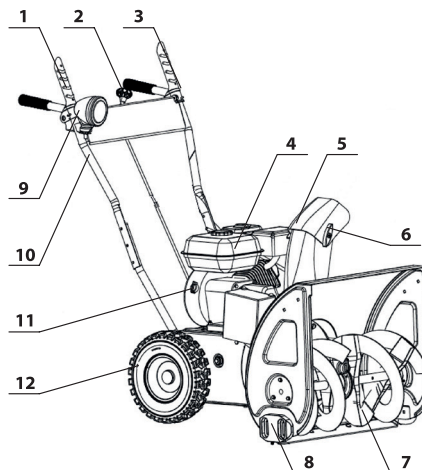

- |                                    |                           |
|------------------------------------|---------------------------|
| 1. Рычаг включения привода шнеков  | 7. Шнеки                  |
| 2. Рычаг переключения скоростей    | 8. Направляющие салазки   |
| 3. Рычаг управления приводом колес | 9. Фара                   |
| 4. Бензобак                        | 10. Рулевая скоба         |
| 5. Желоб выброса снега             | 11. Выключатель двигателя |
| 6. Регулировочный винт             | 12. Колесо                |



#### **ВНИМАНИЕ!**

**В связи с улучшениями и изменениями в оборудовании, иллюстрации могут немного отличаться от реальных снегоуборочных машин.**



## ТЕХНИЧЕСКИЕ ХАРАКТЕРИСТИКИ

### 4. ТЕХНИЧЕСКИЕ ХАРАКТЕРИСТИКИ

| Наименование характеристики                    | Значение                               |
|--|--|
| Модель   | Сибирь 997 ЕКХ                         |
| Максимальная мощность                          | 6,5 л.с. (4,4 кВт)/3600 об/мин         |
| Рабочий объем                                  | 196 см <sup>3</sup>                    |
| Диаметр цилиндра x Ход поршня                  | 68 x 54 мм                             |
| Крутящий момент                                | 11 Нм                                  |
| Метод запуска                                  | Электрический стартер и ручной стартер |
| Емкость масляного картера                      | 0,6 л                                  |
| Заправочная емкость топливного бака            | 3,6 л                                  |
| Свеча зажигания                                | A7RTC                                  |
| Габаритные размеры в собранном состоянии ДхШхВ | 1200x750x930 мм                        |
| Сухой вес                                      | 65 кг                                  |
| Ширина захвата                                 | 60 мм                                  |
| Высота захвата                                 | 51 мм                                  |
| Дальность отбрасывания снега                   | Max 14 м                               |
| Производительность                             | Max 32 тонн/час*                       |
| Время непрерывной работы                       | 3 ч                                    |
| Уровень шума (LPA)                             | 80 дБ                                  |
| Уровень шума (LWA)                             | 100 дБ                                 |
| Уровень вибрации                               | 9,5 м/с <sup>2</sup>                   |

\* - Производительность зависит от погодных факторов и состояния снежного покрова.

# ПАТРИОТ

## ПРИМЕНЯЕМЫЕ СМАЗОЧНЫЕ МАТЕРИАЛЫ И ЗАПРАВОЧНЫЕ ЕМКОСТИ

### 5. ПРИМЕНЯЕМЫЕ СМАЗОЧНЫЕ МАТЕРИАЛЫ И ЗАПРАВОЧНЫЕ ЕМКОСТИ

|                                       |  |
|---------------------------------------|--|
| Наименование/модель                   | Сибирь 997 ЕКХ                         |
| <b>Двигатель</b>                      |  |
| Марка масла                           | PATRIOT: SPECIFIC HIGH-TECH 5W30 SJ/CF |
| Емкость масляного картера, л          | 0,6                                    |
| Периодичность замены                  | 50 часов                               |
| Топливо                               | Бензин АИ-92                           |
| Емкость топливного бака, л.           | 3,6                                    |
| <b>Цепная передача верхнего шнека</b> |  |
| Марка смазки                          | PATRIOT Arsenal AR-417 100 гр.         |
| Периодичность замены                  | Перед каждым использованием            |

### 6. ПОДГОТОВКА К РАБОТЕ

Перед каждым использованием снегоочистительной машины необходимо произвести следующие операции:

- Убедитесь в том, что оборудование очищено от грязи и пыли. Особое внимание должно быть уделено внутренней поверхности шнеков, цепной передаче, а также двигателю.
- Внимательно осмотрите снегоуборочную машину на предмет повреждений, все органы управления должны быть в исправном состоянии.
- Проверьте топливный шланг, пробки заливных горловин, масляный картер и топливный бак на предмет утечки, в случае обнаружения немедленно устраните до начала работы.
- Проверьте уровень масла в двигателе и долейте при необходимости. Используйте соответствующее моторное масло с соответствующей вязкостью. Производите замену масла на прогревом двигателе (см. раздел Техническое обслуживание).
- Проверьте наличие консистентной смазки на цепном приводе верхнего шнека. Используйте соответствующую смазку. Своевременно производите замену (см. раздел Техническое обслуживание).
- Проверьте уровень моторного топлива и долейте при необходимости. Используйте чистое топливо с октановым числом не ниже 92. Использование загрязненного топлива может

привести к повреждению топливной системы.

- Проверьте крепления всех болтовых соединений, при необходимости произведите затяжку.

### 7. ЗАПУСК И ОСТАНОВКА

**Двигатель не заполнен маслом, перед запуском обязательно заполните его маслом соответствующей марки, согласно пункта 5 настоящей Инструкции.**



**ВНИМАНИЕ:** Несоответствие рекомендуемым производителем двигателей маслом, а также недостаточность или отсутствие масла в картере двигателя могут привести к серьезной поломке двигателя. Это является причиной отказа в предоставлении гарантии

Заполните топливный бак. Не переполняйте. Используйте чистый, свежий, неэтилированный бензин с октановым числом не ниже 92. (Использование бензина, содержащего свинец, увеличивает количество смолистых отложений и сокращает срок службы двигателя). Не смешивайте масло с бензином. Рекомендуется приобретать топливо из того расчета, что оно будет израсходовано в течение 30 дней.

# ПАТРИОТ

## ЗАПУСК И ОСТАНОВКА

### ЗАПУСК ДВИГАТЕЛЯ МОДЕЛИ СИБИРЬ 997 ЕКХ РУЧНЫМ СТАРТЕРОМ

- Переместите рукоять топливного клапана в положение ON (ВКЛ).

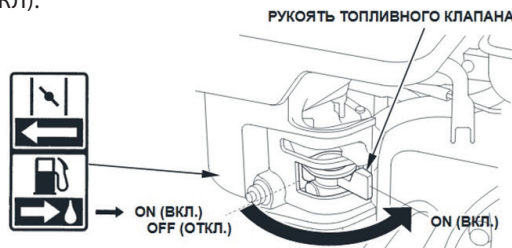

- Для запуска холодного двигателя передвиньте рычаг воздушной заслонки в положение CLOSED (ЗАКРЫТО).
- Для повторного запуска горячего двигателя оставьте рычаг воздушной заслонки в положении OPEN (ОТКРЫТО)

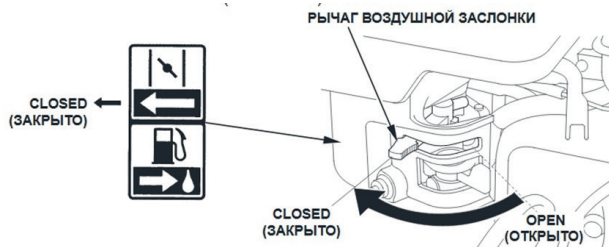

- Сдвиньте рычаг газа на двигателе от положения MIN (МИН), приблизительно на 1/3 хода в направлении положения MAX (МАКС).

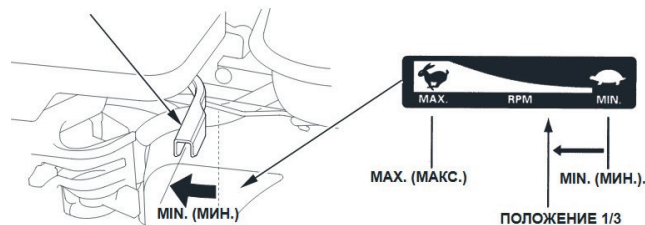

- Переведите выключатель на двигателе в положение ON (ВКЛ).
- Потяните ручку пускового шнура стартера, пока не почувствуется значительное сопротивление, после этого верните в первоначальное положение, а затем потяните рукоятку энергично, двигатель заведется.

Не рекомендуется вытягивать шнур стартера максимально (на всю длину), а также резко отпускать его при повторной попытке завести двигатель. Удерживая рукоятку, плавно верните его в исходное положение.

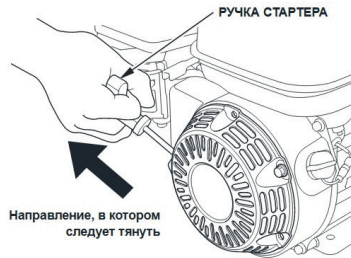

- После того, как двигатель заведется и немного поработает, переведите рычаг воздушной заслонки в положение OPEN (ОТКРЫТО), и прогрейте двигатель на минимальных оборотах в течение 3-5 минут.

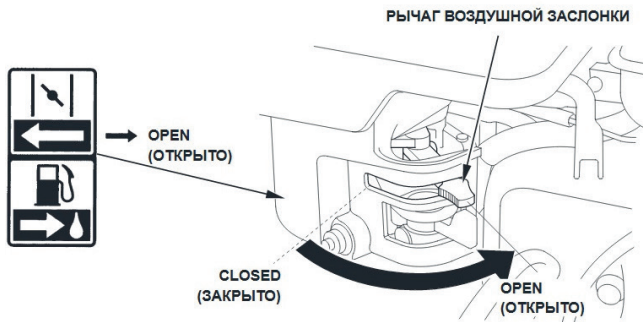

### ЗАПУСК ДВИГАТЕЛЯ МОДЕЛИ СИБИРЬ 997 ЕКХ ЭЛЕКТРОСТАРТЕРОМ

Электрический стартер имеет трехжильный шнур питания и штепсель; он предназначен для работы в электрической сети с напряжением в 220 вольт.



**ВНИМАНИЕ:** Запрещается использовать электрический стартер в случае, если значение напряжения сети отличается от указанного на электрическом стартере.

Убедитесь, что кран отключения подачи топлива находится в положении «OPEN» (ОТКРЫТО).

- Переместите рычаг воздушной заслонки в положение «CLOSED» (ЗАКРЫТО).
- Нажмите на устройство подачи топлива 2 или 3 раза. Если температура окружающей среды не превышает  $-10^{\circ}\text{C}$ , то может потребоваться дополнительная подача топлива.

Если температура окружающей среды более  $-10^{\circ}\text{C}$ , то подача топлива не требуется.

Чрезмерная подача топлива может привести к переобогащению топливовоздушной смеси двигателя, препятствуя его запуску. В случае переобогащения топливовоздушной смеси двигателя подождите несколько минут, прежде чем попытаться запустить двигатель, и не используйте устройство подачи топлива.

- Подключите штепсель от электрического стартера к сети пе-

# ПАТРИОТ

## ЗАПУСК И ОСТАНОВКА

ременного тока 220 вольт, с обязательным наличием заземления.

- Удерживайте кнопку стартера до тех пор, пока двигатель не запустится.

### ВНИМАНИЕ!



**Во избежание повреждений электрического стартера длительность его непрерывной работы не должна превышать 5 секунд при каждой попытке запуска двигателя. Интервал между попытками не менее 10 секунд.**

- После того, как двигатель запустился, отпустите кнопку стартера и медленно переведите рычаг воздушной заслонки в положение «OPEN» (ОТКРЫТО).
- Отсоедините удлинительный шнур сначала от сети, затем от двигателя.

## ОСТАНОВКА



**ВНИМАНИЕ: в экстренных случаях для остановки двигателя просто поверните выключатель в положение OFF - ВЫКЛ.**

В обычных условиях применяйте следующий порядок:

- Переведите рычаг газа на двигателе в положение MIN (МИН), дайте двигателю поработать на холостых оборотах 1-2 минуты.

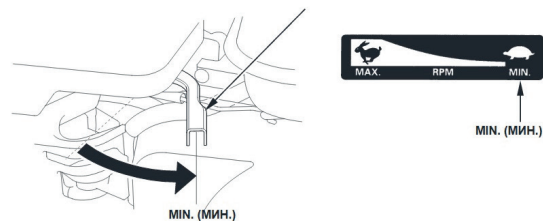

- Поверните выключатель на двигателе в положение OFF (ВЫКЛ)
- Переместите рукоять топливного клапана в положение OFF (ВЫКЛ)

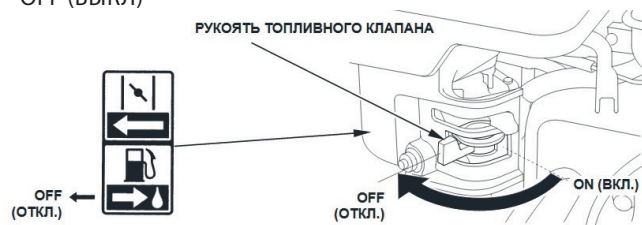

В процессе использования в холодную погоду некоторые органы управления и движущиеся части могут обледенеть. Не прикладывайте чрезмерную силу при попытке эксплуатации обледеневших органов управления. При возникновении трудностей при работе с каким-либо органом управления или деталью запустите двигатель и оставьте его включенным на несколько минут прогреваться.

### 8. СБОРКА И ПОРЯДОК РАБОТЫ

Перед началом эксплуатации на снегоуборочную машину необходимо установить некоторые детали, которые для удобства транспортировки отсоединены и находятся в этой же коробке.

**ПРИМЕЧАНИЕ:** Ссылки на правую, левую, переднюю и заднюю часть снегоуборочной машины предполагают нахождение пользователя (оператора) непосредственно за рычагами управления, если иное не предусмотрено в руководстве.

**8.1** Распакуйте снегоуборочную машину. Коробку от снегоуборочной машины сохраняйте на весь срок службы аппарата для длительного хранения или транспортировки изделия. Аккуратно извлеките снегоуборочную машину из коробки, не повредите тросы привода. Извлеките все доступные незакрепленные детали и части картона из упаковки.

**8.2** Колеса установлены на снегоуборочную машину, но не закреплены, закрепите колеса с помощью шплинтов с пружинными фиксаторами. Проверьте давление в шинах. Давление должно быть в пределах 1.0 – 1.2 Бар. При необходимости снизьте или поднимите давление до указанного.

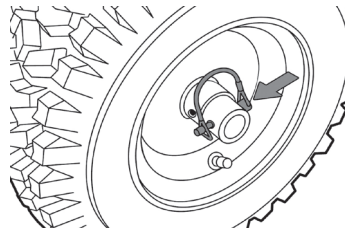

**ВНИМАНИЕ!** Всегда поддерживайте одинаковое давление в шинах. При неодинаковом давлении машина не будет двигаться по прямой траектории и скребок будет продвигаться неравномерно. Берегите шины от воздействия бензина и масла, которые могут повредить резину

**8.3** Установите ручку рулевой скобы и закрепите её болтами М8\*35 с изогнутыми шайбами и гайками М8 на нижней части снегоуборочной машины.

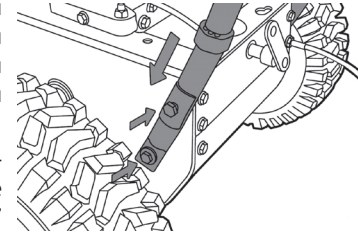

**8.4** Достаньте из упаковки снегоотводящий желоб, нанесите смазку PATRIOT Arsenal AR-417 на сочленение желоба и посадочного шарнира поворотного механизма. Закрепите желоб на снегоуборщик при помощи пластикового крепления (два полукольца), скрепите их 2-мя саморезами. Поворот желоба должен осуществляться рукой без существенных усилий.

**8.5** Установка штанги переключения передач.

- На панели приборов установите рычаг выбора передач на вторую заднюю скорость
- Подсоедините штангу к

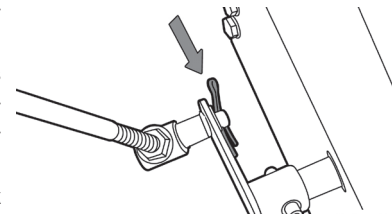

## МЕХАНИЗМЫ УПРАВЛЕНИЯ И ПОРЯДОК РАБОТЫ

кронштейну привода передач в нижней части снегоуборочной машины и зашплинтуйте ее.

### 8.6 Установка тросиков включения шнеков и привода колес.

- Тросики закреплены на рукоятках управления, для удобства установки отсоедините шплинты на рукоятках управления, закрепите тросики в нижней части снегоуборочной машины и снова зашплинтуйте на рукоятках управления.
- Убедитесь, что тросики установлены правильно в роликовые направляющие и крюки тросиков вставлены в рычаги сцепления привода колёс и привода шнека.
- Длина тросиков отрегулирована на предприятии изготовителе. Но в случае, если регулировка сбилась, отрегулируйте на заведенном мотоблоке согласно пункта 9.2.

## 9. МЕХАНИЗМЫ УПРАВЛЕНИЯ И ПОРЯДОК РАБОТЫ

### 9.1 Рычаг переключения передач

Для рычага переключения передач имеется 6 положений: 4 передних передач и 2 задних. Для переключения передач следует переместить рычаг в необходимое положение. Рычаг фиксируется в пазу при каждом переключении передачи.



**ВНИМАНИЕ!** Переключение передач производите только при полной остановке снегоуборочной машины. Производить переключение передач на ходу запрещено, это может привести к повреждению трансмиссии, что является не гарантийным случаем.

Для расчистки тяжелого снега используйте более низкую передачу, а для расчистки легкого снега и перемещения снегоуборочной машины – более высокую передачу.

До полного ознакомления с управлением и приобретения необходимых навыков использования рекомендуется выполнять работу на низких передачах.

В случае замедления двигателя под нагрузкой или пробуксовки колес переключите на более низкую передачу, также для предотвращения пробуксовки колес возможно использование цепей. Приобретайте только оригинальные цепи Патриот артикул: 426002010 (Цепи CS 13 на колеса снегоуборщика 13 дюймов в кейсе).

Если ковш снегоуборочной машины съезжает набок или приподнимается вверх, переключите на более низкую передачу.

### 9.2 Рычаг муфты привода колёс



**ВНИМАНИЕ!** Никогда не держите рычаг включения привода колёс нажатым во время переключения скоростей. В противном случае снегоочиститель может быть поврежден.



Нажмите на рычаг муфты по направлению к ручке управления, чтобы задействовать привод колеса. Для отключения привода отпустите рычаг.

Если привод снегоуборщика периодически отключается во время работы, или он продолжает работать после отпускания рычага муфты привода, необходимо отрегулировать натяжение троса привода колес.



### 9.3 Рычаг муфты привода шнека



Нажмите на рычаг муфты шнека по направлению к ручке управления, чтобы задействовать шнек и начать расчистку снега. Для отключения шнека отпустите рычаг.

Если рычаг муфты шнека или муфты привода отпущен и находится в выключенном положении, то тросики должны быть свободными, но без провисания.

Шнек должен останавливаться в течение 5 секунд после отпущения рычага привода шнека. Если муфта шнека включается или выключается неправильно, то перед эксплуатацией машины следует отрегулировать натяжку тросов.



**ВНИМАНИЕ!** Чтобы двигатель на вашей снегоуборочной машине служил долго, никогда не нажимайте одновременно рычаг привода колес и рычаг привода шнеков, так как в этом случае создается пиковая нагрузка на двигатель.

Регулировку привода шнеков и привода колес производите следующим образом:

- Ослабьте контргайки на стяжных регулировочных муфтах тросиков.
- Поворачивайте стяжную регулировочную муфту по часовой стрелке, чтобы увеличить натяжение тросика и против часовой стрелки, чтобы ослабить натяжение. Тросики должны быть свободны, но не провисать.
- Снова затяните контргайки.

### 9.4 Подрезной нож и полозья

Подрезной нож увеличивает контакт с расчищаемой поверхностью. Он также предотвращает повреждения кожуха в нормальных условиях эксплуатации.

Полозья, расположенные на каждой стороне кожуха шнека, регулируют расстояние между подрезным ножом и землей. Одновременно отрегулируйте полозья так, чтобы подрезной нож находился на одном уровне с землей. Установите полозья в зависимости от вида поверхности.

Для расчистки снега в нормальных условиях, таких как дорога или тротуар с дорожным покрытием, установите полозья в верхнее положение, чтобы обеспечить зазор около 5 мм между подрезным ножом и землей.

Если очищаемая поверхность неровная, например, гравийная дорога, используйте среднее или нижнее положение. Не рекомендуется эксплуатировать снегоочиститель на гравийных дорогах, т. к. гравий может легко попасть в крыльчатку и быть отброшенным ею, став при этом причиной травм или повреждений снегоочистителя и находящихся рядом людей и животных, а также различной собственности. В случае эксплуатации снегоочистителя на гравийной дороге примите дополнительные меры предосторожности.

Во избежание преждевременного износа подрезного ножа или повреждения кожуха шнека следует всегда производить регулировку полозьев после регулировки ножа.

## МЕХАНИЗМЫ УПРАВЛЕНИЯ И ПОРЯДОК РАБОТЫ

Для регулировки полозьев:

- Ослабьте четыре шестигранные гайки (по две с каждой стороны) и болты с квадратным подголовком. Переместите полозья в нужное положение.
- Убедитесь, что вся нижняя поверхность полоза параллельна земле, чтобы избежать неравномерного износа полозьев.
- Надежно затяните гайки и болты.

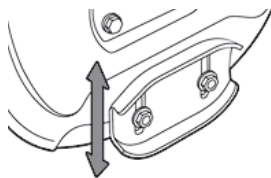

**ВНИМАНИЕ!** При слишком большом износе подрезного ножа может быть поврежден кожух шнека.

Подрезной нож и полозья имеют по две рабочей поверхности, когда одна сторона изнашивается, их можно повернуть на 180°.

### 9.5 Предохранительные штифты

Шнеки крепятся к валу с помощью предохранительных (срезных) штифтов со шплинтами или гайками. В случае столкновения шнека с посторонним предметом или ледяным затормом, штифты могут срезаться, предотвращая повреждения других частей снегоуборочной машины. Если шнеки в момент включения не поворачивают-

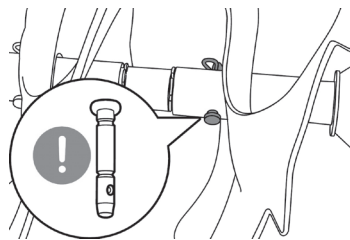

ся, то следует проверить, не срезаны ли штифты. При необходимости замените предохранительные штифты.



**ВНИМАНИЕ!** Используйте только оригинальные предохранительные штифты, поставляемые вместе со снегоуборочной машиной. Или приобретайте дополнительно артикул: 426001019 (Штифты срезные SN 6-37 диаметр 6мм, для установки на шнек снегоуборочной машины).

### 9.6 Приспособление для очистки желоба

Запрещается чистить забившийся желоб руками. Перед проведением очистки остановите двигатель и оставайтесь за ручьями до тех пор, пока все движущиеся части не остановятся.

Приспособление для очистки желоба для удобства закреплено на верхней части кожуха шнека с помощью крепежного зажима. Если во время работы желоб для выброса снега забился снегом и льдом, то для безопасной очистки желоба следует выполнить следующие действия:

- Отпустите рычаг муфты шнека и остановите двигатель.

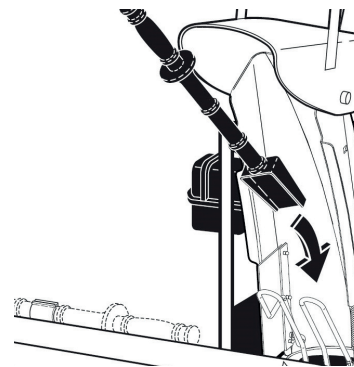

- Снимите приспособление для очистки желоба с зажима на верхней стороне кожуха шнека.
- Крепко зажмите приспособление за рукоятку и протолкните его вращающимися движениями в желоб для выброса снега, чтобы расчистить затор.
- Снова закрепите приспособление для очистки с помощью крепежного зажима на верхней стороне кожуха шнека.
- Убедитесь, что желоб для выброса снега установлен в безопасном направлении (в направлении выброса снега отсутствуют транспортные средства, здания, люди или другие объекты). Запустите двигатель. Находясь на месте оператора (за снегоочистителем), на несколько секунд задействуйте управление шнеком для того, чтобы очистить корпус шнека и желоб для выброса снега от оставшегося снега и льда.

### 9.7 Фонарь

Фонарь обеспечивает дополнительную безопасность в условиях плохой видимости.

Для подключения фонаря необходимо сделать следующее:

- Смонтируйте проводку фонаря при помощи двух нейлоновых стяжек.
- Подсоедините штекер проводки фонаря к штекеру двигателя.

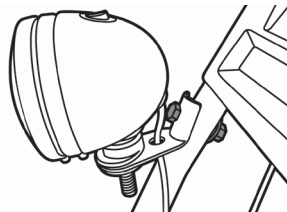

- Нажмите кнопку включения фонаря в положение «ON» (ВКЛ).

## 10. ТЕХНИЧЕСКОЕ ОБСЛУЖИВАНИЕ

### 10.1 План технического обслуживания

Снегоуборочная машина предназначена для продолжительной работы. При этом необходимо регулярное техническое обслуживание. Всегда используйте только оригинальные запасные части и рекомендованные смазочные материалы и топливо. Использование неоригинальных запасных частей может привести к аннулированию гарантии.

Перед началом технического обслуживания заглушите двигатель и отсоедините провод от свечи зажигания. Всегда устанавливайте снегоуборочную машину на ровной поверхности, чтобы обеспечить точный уровень масла. Используйте только рекомендуемые масла.

#### Ежедневное обслуживание:

- Очистите желоб, шнек и корпус шнека;
- Проверьте воздушный фильтр и очистите его при необходимости;
- Проверьте уровень масла в двигателе;
- Проверьте крепление винтов и гаек и затянуть их при необходимости;
- Проверьте наличие смазки на приводной цепи верхнего шнека.

## ТЕХНИЧЕСКОЕ ОБСЛУЖИВАНИЕ

### Через первые 20 часов работы:

- Проверьте и отрегулируйте натяжение тросиков привода шнека и муфты привода колес;
- Замените масло в двигателе.

### Через каждые 50 часов работы:

- Проверьте и отрегулируйте натяжение тросиков привода шнека и муфты привода колес;
- Проверьте воздушный фильтр и очистите его при необходимости;
- Замените масло в двигателе;
- Проверьте свечу зажигания;
- Очистите топливный отстойник;
- Проверьте давление в шинах (при необходимости, установите требуемое)

Периодическое техническое обслуживание машины должно осуществляться квалифицированным персоналом уполномоченных ремонтных мастерских с использованием только оригинальных запасных частей. Это гарантирует безопасную работу машины.

### 10.2 Обслуживание свечи зажигания

Рекомендуемые свечи зажигания: A7RTC

Рекомендуемые свечи зажигания обеспечивают правильный тепловой режим для рабочих температур двигателя. Неподходящая свеча зажигания может быть причиной повреждения двигателя.

Для нормальной работы свечи зажигания должен быть установлен правильный зазор 0.7-0.8 мм, на контактах свечи не должно быть отложений.

- Отсоедините колпачок свечи зажигания и удалите грязь вокруг свечи.
- Выверните свечу зажигания при помощи 13/16-дюймового свечного ключа.
- Проверьте свечу зажигания. Замените свечу, если она повреждена, если уплотнительная шайба в плохом состоянии или изношен электрод.
- Измерьте зазор между электродами свечи при помощи щупа. При необходимости откорректируйте зазор, осторожно подгибая боковой электрод.
- Аккуратно установите свечу на место, завинчивая рукой, чтобы исключить перекокс.
- После того, как свеча встала на место, затяните ее свечным ключом до сжатия уплотнительной шайбы.
- При установке новой свечи зажигания затяните ее еще на пол-оборота, когда она встала на место, чтобы сжать уплотнительную шайбу.
- При повторной установке оригинальной свечи зажигания затяните её на 1/8 - 1/4 оборота после того, как свеча встала на место, чтобы сжать уплотнительную шайбу. Неплотно установленная свеча может привести к перегреву двигателя и его повреждению. Чрезмерная затяжка свечи зажигания может при-

вести к повреждению резьбы в головке цилиндров.

- Наденьте колпачок свечи зажигания на свечу.

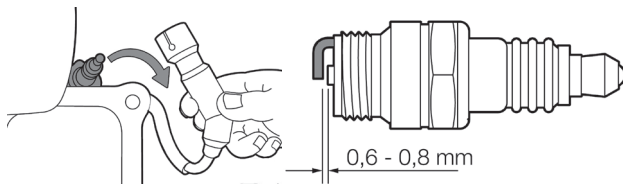

### 10.3 Замена масла в двигателе



**ВНИМАНИЕ!** Ваша снегоуборочная машина поставляется с незаправленным маслом двигателем. Проверьте уровень масла перед каждым использованием

В целях защиты окружающей среды поместите контейнер под двигатель для сбора отработанного масла. Утилизацию производите в соответствии с природоохранным законодательством своего региона.

- Установите снегоуборочную машину на ровной и плоской поверхности;
- Отвинтите заливную и сливную масляные пробки;
- Наклоните снегоуборочную машину и слейте масло в подготовленную емкость;
- Заверните сливную масляную пробку;

- Залейте рекомендуемое масло. Заправка осуществляется только в вертикальном положении;
- Установите на место масляную пробку.

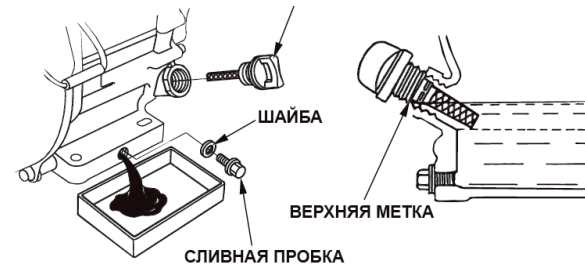

# ПАТРИОТ

## СРОК СЛУЖБЫ И УТИЛИЗАЦИЯ

### 11. СРОК СЛУЖБЫ И УТИЛИЗАЦИЯ.

При выполнении всех требований настоящей инструкции по эксплуатации срок службы изделия составляет 5 лет. По окончании срока службы не выбрасывайте технику в бытовые отходы! Отслужившая срок снегоуборочная машина должна утилизироваться в соответствии с Вашими региональными нормативными актами по утилизации техники и оборудования.

#### Критерии предельных состояний

- Необходимо следить за состоянием тросиков привода шнеков и муфты привода колес.
- При поломке элементов шнека необходимо произвести их замену.
- При обнаружении проскальзывания или деформации приводных ремней необходимо произвести их замену.
- При обнаружении потеков масла или смазки густой консистенции на элементах редуктора необходимо обратиться в авторизованный сервисный центр для устранения причины подтеков.

#### Критерии критических состояний

- В случае возникновения постороннего шума в двигателе, немедленно заглушите двигатель и обратитесь в авторизованный сервисный центр для ремонта.
- В случае возникновения постороннего шума в редукторе, не-

медленно остановите снегоуборочную машину и обратитесь в авторизованный сервисный центр.

- В случае разрушения резинового диска вариатора (фрикционного кольца) необходимо обратиться в авторизованный сервисный центр.

### 12. ХРАНЕНИЕ И СРОК ГОДНОСТИ

Снегоуборочную машину необходимо хранить в помещении с естественной вентиляцией. Категория условий хранения 2 (с) по ГОСТ 15150. Не допускается переворачивать, класть набор и наклонять более чем на 20 градусов от горизонтали, а также хранить в одном помещении с химически активными веществами.

При длительном хранении необходимо произвести консервацию:

- Промойте и протрите насухо все окрашенные поверхности. Неокрашенные металлические поверхности необходимо протереть керосином и смазать техническим вазелином;
- Слейте бензин из топливного бака, удалите топливо из поплавковой камеры карбюратора путем слива топлива из сливной пробки.
- Выкрутите свечу зажигания и налейте 5-10 мл моторного масла в цилиндр. Проверните несколько раз стартер, чтобы масло растеклось по внутренней поверхности цилиндра.

При выполнении требований хранения и консервации срок годности снегоуборочной машины не ограничен.

### 13. ТРАНСПОРТИРОВКА

Транспортировать продукцию можно любым видом закрытого транспорта в упаковке производителя или без нее, с предохранением изделия от механических повреждений, атмосферных осадков, воздействия химически-активных веществ и обязательным соблюдением мер предосторожности при перевозке хрупких грузов, что соответствует условиям перевозки 8 по ГОСТ 15150-89.



**ВНИМАНИЕ! Необходимо соблюдать особую осторожность при погрузке или разгрузке снегоборочной машины. Используйте соответствующее подъемное оборудование и технику.**

Убедитесь, что вблизи снегоборочной машины нет людей, которые не задействованы в погрузочно - разгрузочных работах.

При транспортировке поднимайте снегоборочную машину на достаточную высоту. Используйте для крепления специальную скобу и руль.

Закрепите снегоборочную машину на транспортном средстве во избежание её опрокидывания.



**ВНИМАНИЕ! Запрещается транспортировать снегоборочную машину при наклоне более 20 градусов от горизонтали.**

## ВОЗМОЖНЫЕ НЕИСПРАВНОСТИ И МЕТОДЫ ИХ УСТРАНЕНИЯ

### 14. ВОЗМОЖНЫЕ НЕИСПРАВНОСТИ И МЕТОДЫ ИХ УСТРАНЕНИЯ

| Проблема   | Возможные причины   | Способы устранения   |
|--|---|--|
| 1. Двигатель не запускается.   | <p><b>A.</b> Нет подачи топлива.</p> <p><b>B.</b> Двигатель выключен.</p> <p><b>C.</b> Загрязнена свеча зажигания.</p> <p><b>D.</b> Двигатель холодный.</p> <p><b>E.</b> Чрезмерное количество топлива в камере сгорания.</p> | <p><b>A.</b> Заполните топливный бак и откройте топливный кран.</p> <p><b>B.</b> Включите двигатель.</p> <p><b>C.</b> Очистите свечу, проверьте и отрегулируйте зазор на электроде.</p> <p><b>D.</b> Закройте дроссельную заслонку.</p> <p><b>E.</b> Откройте дроссельную заслонку и прокрутите несколько раз стартер.</p> |
| 2. Двигатель работает, снегоуборщик не двигается, колеса не вращаются. | <p><b>A.</b> Частота вращения двигателя слишком мала.</p> <p><b>B.</b> Натяжение ремня привода ослаблено.</p> <p><b>C.</b> Воздушный фильтр заблокирован.</p> <p><b>D.</b> Не включается передача.</p>                        | <p><b>A.</b> Установите дроссель скорости на максимум.</p> <p><b>B.</b> Произведите натяжение ремня.</p> <p><b>C.</b> Очистите или замените воздушный фильтр.</p> <p><b>D.</b> Проведите ремонт в специализированном сервисном центре</p>  |
| 3. Электрический стартер не вращается                                  | <p><b>A.</b> Удлинительный шнур не подсоединен.</p> <p><b>B.</b> Удлинительный шнур изношен, окислился или поврежден.</p> <p><b>C.</b> На сетевую розетку не подается напряжение.</p>   | <p><b>A.</b> Подсоедините удлинительный шнур к сетевой розетке и/или машине.</p> <p><b>B.</b> Замените удлинительный шнур.</p> <p><b>C.</b> Выполните ремонт сетевой розетки с помощью компетентного электрика.</p>  |
| 4. Двигатель перегревается   | Карбюратор не отрегулирован правильно.  | Обратитесь в официальный центр технического обслуживания.  |
| 5. Чрезмерная вибрация   | Не затянуты или повреждены детали снегоуборочной машины.  | Затяните все крепления или замените поврежденные детали.   |



### 15. РАСШИФРОВКА СЕРИЙНОГО НОМЕРА ИЗДЕЛИЯ

**2018 / 01 / 20090746 / 001**

2018 - год производства

01 - месяц производства

20090746 - код модели

001 - индекс товара

# ПАТРИОТ

## КОМПЛЕКТ ПОСТАВКИ / СВИДЕТЕЛЬСТВО О ПРИЕМКЕ

### 16. КОМПЛЕКТ ПОСТАВКИ

|                            | Сибирь 997 ЕКХ |
|----------------------------|----------------|
| Инструкция по эксплуатации | 1 шт.          |
| Снегоуборочная машина      | 1 шт.          |
| Рулевая скоба в сборе      | 1 шт.          |
| Желоб снегоотбрасывателя   | 1 шт.          |
| Саморез 3.2*10             | 2 шт.          |
| Хомут крепления желоба     | 1 шт.          |
| Штифт крепления колес      | 2 шт.          |
| Болт М8*35                 | 4 шт.          |
| Гайка М8                   | 4 шт.          |
| Изогнутая шайба            | 4 шт.          |

### 17. СВИДЕТЕЛЬСТВО О ПРИЕМКЕ

Снегоуборочная машина соответствует техническим условиям ТУ 28.92.30-004-26685107-2018

Двигатель № \_\_\_\_\_

Серийный № \_\_\_\_\_

Дата выпуска \_\_\_\_\_

ОТК \_\_\_\_\_

**ПАТРИОТ**

**ГАРАНТИЙНЫЙ ТАЛОН / КЕПІЛДІК ТАЛОНЫ**

Гарантийный талон является документом, дающим право на гарантийное обслуживание приобретенного инструмента. Гарантия покрывает расходы только на работу и запасные части. Стоимость почтовых отправлений, страховки и отгрузки изделий для ремонта не входит в гарантийные обязательства. В случае утери гарантийного талона, владелец лишается права на гарантийное обслуживание.

№ \_\_\_\_\_

ИЗДЕЛИЕ / ҚҰРАЛ: \_\_\_\_\_

МОДЕЛЬ / МОДЕЛІ: \_\_\_\_\_

ЗАВОДСКОЙ № / ҚҰРАЛ №: \_\_\_\_\_

ДАТА ПРОДАЖИ / САТУ КҮНІ: \_\_\_\_\_

ТОРГОВАЯ ОРГАНИЗАЦИЯ / САУДА ҰЙЫМЫ: \_\_\_\_\_

ПОДПИСЬ ПРОДАВЦА / САТУШЫНЫҢ ҚОЛЫ: \_\_\_\_\_

С правилами эксплуатации и условиями гарантии ознакомлен.

Претензии к комплектации и внешнему виду не имею.

Изготовитель оставляет за собой право на внесение изменений в конструкцию, дизайн и комплектацию.

Кепілдік шарттары және кепілдікті қызмет көрсетумен таныстым және келістім.

Құрал жарамды және толығымен жинақталған күйде қабылданған. Сыртқы көрінісіне наразылық білдірмеймін.

ПОДПИСЬ ПОКУПАТЕЛЯ / САТЫП АЛУШЫ ҚОЛЫ: \_\_\_\_\_

Без штампа или печати торговой организации гарантийный талон не действителен!

Сауда ұйымының мері немесе мері жоқ болса, кепілдік картасы жарамсыз!

ШТАМП ТОРГОВОЙ ОРГАНИЗАЦИИ  
БАСЫП ШЫҒАРУ ҮШІН ОРЫН

## ГАРАНТИЙНЫЕ ОБЯЗАТЕЛЬСТВА / КЕПІЛДЕМЕ МІНДЕТТЕМЕЛЕРІ

1. Гарантийный срок эксплуатации бензинового, электрического и аккумуляторного инструмента PATRIOT кроме продукции в п.2 и п.3 (без аксессуаров и принадлежностей) составляет **24 (двадцать четыре) месяца** со дня продажи розничной сети.
  2. Гарантийный срок эксплуатации бензиновых генераторов PATRIOT серии GP (кроме моделей GP 910 и GP 1510 и генераторов инверторного типа) составляет **36 (тридцать шесть) месяцев** или 500 моточасов работы со дня продажи розничной сети.
  3. Гарантийный срок эксплуатации инструмента составляет **12 (двенадцать) месяцев** со дня продажи розничной сети для бензинового, электрического и аккумуляторного инструмента торговой марки PATRIOT серии THE ONE, MAXPOWER, MAXWELDER, триммеров электрических PATRIOT с нижним расположением двигателя, насосов PATRIOT. Если изделие, предназначенное для бытовых (непрофессиональных) нужд, эксплуатировалось в коммерческих целях (профессионально), срок гарантии составляет **1 (один) месяц** со дня продажи. Дефекты сборки инструмента, допущенные по вине изготовителя, устраняются бесплатно в течение **45 (сорока пяти) дней** со дня предоставления потребителем требований об устранении недостатков изделия, после проведения диагностики изделия техническим центром.
- ГАРАНТИЙНЫЙ РЕМОНТ ОСУЩЕСТВЛЯЕТСЯ ПРИ СОБЛЮДЕНИИ СЛЕДУЮЩИХ УСЛОВИЙ:**
1. Наличие товарного или каретового чека и гарантийного талона с указанием заводского (серийного) номера инструмента, даты продажи, подписи покупателя, штампа торгового предприятия.
  2. Предоставление неисправного инструмента в чистом виде.
  3. Гарантийный ремонт производится только в течение срока, указанного в данном гарантийном талоне.

### ГАРАНТИЙНОЕ ОБСЛУЖИВАНИЕ НЕ ПРЕДОСТАВЛЯЕТСЯ:

1. При неправильном и нечетком заполнении гарантийного талона;
2. На инструмент, у которого неразборчив или изменен серийный номер;
3. На последствия самостоятельного ремонта, разборки, чистки и смазки инструмента в гарантийный период (не требуемые по инструкции эксплуатации), о чем свидетельствуют, например, заломы на шлицевых частях крепежа корпусных деталей;
4. На замену изнощенного или поврежденного режущего оборудования;
5. На неисправности, возникшие в результате несоблюдения о первоначальной неисправности;
6. На инструмент, который эксплуатировался с нарушениями инструкции по эксплуатации или не по назначению;
7. На повреждения, дефекты, вызванные внешними механическими воздействиями, воздействием агрессивных средств и высоких температур или иных внешних факторов, таких как дождь, снег, повышенная влажность и др.;
8. На неисправности, вызванные попаданием в инструмент инородных тел, небрежным или плохим уходом, повлекшим за собой выход из строя инструмента;
9. На неисправности, возникшие вследствие перегрузки, повлекшие за собой выход из строя двигателя, трансформатора или других узлов и деталей, а также вследствие несоответствия параметров электросети номинальному напряжению;
10. На неисправности, вызванные использованием некачественного бензина и топливной смеси, что ведет к выходу из строя цилиндрично-поршневой группы;
11. На неисправности, вызванные использованием неоригинальных запасных частей и принадлежностей;
12. В случае использования моторного масла, не соответствующего квалификации, которое вызывает повреждение двигателя, уплотнительных колец, топливopоводов или топливного бака;
13. На дефекты и повреждения, возникшие в результате применения неправильно приготовленной топливной смеси;
14. На недостатки изделий, возникшие вследствие эксплуатации с неустраивающими иными недостатками;
15. На недостатки изделий, возникшие вследствие технического обслуживания и внесения конструктивных изменений **лицами, организациями, не являющимися авторизованными сервисными центрами;**
16. На неисправности, вызванные работой на тормозе цепи, что приводит к оплавлению цепи;
17. На естественный износ изделия и комплектующих в результате интенсивного использования;
18. На такие виды работ, как регулировка, чистка, смазка, замена расходных материалов, а также периодическое обслуживание и прочий уход за изделием, оговоренный в Руководстве оператора (Инструкции по эксплуатации);
19. Предметом гарантии не является неполная комплектация изделия, которая могла быть обнаружена при продаже изделия;
20. Выход из строя деталей в результате кратковременного блокирования при работе.

Гарантия не распространяется на узлы и детали, являющиеся расходными, быстроизнашивающимися материалами, к которым относятся: пильная цепь и лента, пильная шина, соединительные муфты, ведущие и ведомые звездочки, болты, гайки, курки, триммерные головки, направляющие ролики, защитные кожухи, приводные ремни и шкивы, гибкие валы, крыльчатки, фланцы крепления, ножи, элементы натяжения и крепления режущих органов, резиновые амортизаторы, резиновые уплотнители, детали механизма стартера, свечи зажигания, лента тормоза цепи, воздушный и топливный фильтры, крышка бакалов, включаяте зажимания, рычаг воздушной заслонки, пружина сцепления, угловые шесты, червячные колеса, тросы, провод питания, кнопка включения, оплп и наконечники для поливаторов, сальники, резиновые прокладки и уплотнители, шпатели, пистолеты, форсунки, колья, насадки, пенокомплекты, аккумуляторы и т.д.

1. П2 және П3 өнімдерінен бензинді, электродтық және аккумулятордық PATRIOT аспабын пайдалану кепілдік мерзімі (аккумулятор мен аксессуарларсыз) бөлшек сауда желісінде сатылған күннен бастап **24 жидырма төрт** ай.
2. GP сериясынан PATRIOT бензинді генераторларын пайдалану кепілдік мерзімі (GP 910 және GP1510 моделдерінен тыс) бөлшек сауда желісінде сатылған күннен бастап **36 отыз алты** ад немесе 500 сағат жұмыс.
3. PATRIOT маркасынан THE ONE, MaxPower, MaxWelder серияларынан бензинді, электродтық және аккумулятордық аспаптарды, төменгі қозғалышты бар Patriot электр триммерлерін, Patriot сорғыларынан пайдалану кепілдік мерзімі бөлшек сауда желісінде сатылған күннен бастап **12 он ай**.

Егер ішкі (Кәсіби емес) жәкәттіліктерге арналған өнім коммерциялық мақсатта (кәсіби түрде) қолданылса, кепілдік мерзімі сатылған күннен бастап **10 ай**. Өндірушінің кінесінен жасалған аспапты құрастыруды кемшіліктер, техникалық орталық деңгей қойғаннан кейін, өнімде ақауларды жоюға қатысты тұтынушы талаптарын берген күннен бастап 45 күн ішінде тиіс жасалды.

### КЕПІЛДІК ЖӨНДЕУ ЖҰМЫСТАРЫ КЕЛЕСІ ЖАҒДАЙЛАРДА ЖҮЗЕГЕ АСЫРЫЛАДЫ:

1. Тауар немесе қасалық түбіртек және құралдың зауыттық (сериялық) нөмірлері, сағу күні, тұтынушы қолы, сауда компаниясының мөрі қойылған кепілдік талонның болуы;
2. Ақаулы аспапты таза түрде беру;
3. Кепілдікті жөндеу тек осы кепілдік картасында көрсетілген мерзімде жүзеге асырылады.

### КЕПІЛДІК ҚЫЗМЕТІ ҚАРАСТЫРЫЛМАҒАН ЖАҒДАЙЛАР:

1. Кепілдік картасының дұрыс емес немесе анық емес толтырылуы;
2. Сериялық нөмірі түсініксіз немесе өзгертілген құрал;
3. Кепілдемө мерзімінде құралды өз бетімен а, жөндеу, бөлшектеу, тазалау және майлаудың салдары (пайдалану нұсқауларында талап етілмеген жағдайда), мысалы, қорлустық бөлшектерін бөктірілген бөлшектеріндегі сынықтар;
4. Тозған немесе заымдалған кесетін жабдықты ауыстыру;
5. Бастапқы ақаулық туралы хабарлауымынан туындаған ақаулар;
6. Қолдану нұсқауын бұзу немесе басқа мақсаттарда қолданылған аспап;
7. Сыртқы механикалық, жөмір заттар тек ықпалынан және жоғары температура немесе жаңбыр, қар, жоғары ылғалдылық және басқа да сыртқы факторлардан туындаған заымдар; ақаулар;
8. Бөтен заттың түсінуінен туындаған ақаулар, немқайрайлы немесе нашар күтім нәтижесінде аспаптың бұзылуы;
9. Шамалдан артық тиген нәтижесінде пайда болған ақаулар себебінен қозғалыштарын, трансформатордың немесе басқа құрамдас бөлшектердің және бөлшектердің бұзылуы, сондай-ақ номиналды кернеуге электр желісі параметрлерінің сәйкес келмеуінің салдары;
10. Цилиндрлік-поршневті топтың істен шығуына әкелетін сапасыз бензин және отын қоспасын пайдаланудан туындаған ақаулар;
11. Тұпнұсқалы емес қосалқы бөлшектер мен аксессуарларды пайдаланудан туындаған ақаулар;
12. Қозғалыштық, сақиналарға, отын желілеріне немесе отын байлаң зақым келтіретін сапасыз сай келмейтін қозғалыш майын пайдалану;
13. Дұрыс дайындалмаған отын қоспасынан туындаған ақаулар мен зақымдар;
14. Басқа қойылмаған ақаулармен пайдалану нәтижесінде пайда болатын өнім ақаулары;
15. Автoрландырылмаған сервистік орталық тұлғаларының, ұймдардың, техникалық қызмет көрсету және сындарлы өзгерістер енгізу салдарынан туындаған өнімдердегі кемшіліктер;
16. Қабқытын бапқына әкелетін тізбекті тежеудегі жұмыс нәтижесінде пайда болған ақаулар;
17. Қардың пайдалану нәтижесінде өнімдік және компоненттердің табиғи тозуы;
18. Тузету, тазалау, майлау, шығым материалдарын ауыстыру, сондай-ақ мерзімді техникалық қызмет көрсету және оператор нұсқаулығында (пайдалану нұсқаулары) көрсетілген басқа да іс-шаралар;
19. Өнім сатылған кезде анықталуы мүмкін болған өнім құрамынан кемшіліктері кепілдік нысанына кірмейді;
20. Жұмыс уақытында қысқа мерзімді блоқтау нәтижесінде бөлшектердің істен шығуы.

Кепілдемө ағаш материалдарына кіретін тез тозатын торлар мен бөлшектер кірмейді. Олар мыналарды қамтиды: тізбек және лента, ағаш тілепін(пильный) шиналар, бірлестіру муфталары, жөкәкті және басқаратын жұлдыздар, бурьндама, сомындар, шүрілелер, триммер бастықтары, бағыттаушы ауысшарлар, қорғаныстық қапталар, жөкәкті бөкәктер және төгеріштері, кілігіш біліктер, қалақты аспаптар, фланцетер, бөктіштер, шықшатар, керіліс элементтері және мүше қиғыш бөктіштері; резинөе амортизаторлары, резинөе ығылзатқыштары, стартер механизмін бөлшектері, оталдыру білгенері, тізбек тежегіш лентасы, ауа және отын сүзгілері, бақ қалақты, тұтау қосқышы, тежегіш тұтқаны, ілінсу серпінесі, қомітек шекталғы, буралдықты доңғалақтар, аяқандар, қуат сымы, қуат түймесі, жарғыялы автоматтар үшін шумөктер мен ұшытқыстар, тығыздалмалар, резинөкі аралық қапдаттар мен тығыздатыштар, құбыршектер, тапаншалар, форсункалар, накізалар, шумөктер, көбік пәкеттері, аккумуляторлар және басқа.

БОЛЕЕ ПОЛНАЯ ИНФОРМАЦИЯ ПО СЕРВИСНЫМ ЦЕНТРАМ НАХОДИТСЯ НА САЙТЕ WWW.ONLYPATRIOT.COM

## АДРЕСА СЕРВИСНЫХ ЦЕНТРОВ

ТЕЛЕФОН ЦЕНТРАЛЬНОГО СЕРВИСНОГО ЦЕНТРА  
**+7 (495) 673-68-98**

### МОСКВА

#### **ЦЕНТРАЛЬНЫЙ СЕРВИС**

105082, ул. Большая Почтовая д. 40, стр. 10, тел.: 8 (495) 673-68-98; 8 (495) 902-51-51 (доб. 301, 302, 321).  
service@onlypatriot.com

ИП Бирюков С.В.

129626, Маломосковская, д. 22, стр. 12, тел.: 8 (495) 532-63-32.

Партнёр-5000

105118, 1-й Кирпичный пер. д. 8, тел.: 8 (495) 687-07-05, 8 (929) 627-56-60; 8 (929) 627-56-61.

### МОСКОВСКАЯ ОБЛАСТЬ

#### **Московская область, Балашиха**

ИП Карлов А.С.

105523, Шелковское ш., д. 102А (территория ТК Пехорка) павильон МГ2, тел.: 8 (906) 710-27-32.

#### **Московская область, Долгопрудный**

ИП Ковба И.Ю.

141701, ул. Октябрьская, д. 22, к. 4, тел.: 8 (499) 394-24-66; 8 (903) 231-54-78.

#### **Московская область, Коломна**

ИП Гудков И.И.

140413, ул. Шуровская, д. 88а, ТК Стройлэнд, стр. 2, пав. 32, тел.: 8 (916) 580-45-80.

ИП Чирков И.В.

140413, ул. Щуровская, д. 4а, к. 1, павильон 1, тел.: 8 (916) 509-13-84.

#### **Московская область, Котельники**

ООО «ВсёИнструменты.ру»

140053, Яничкин пр-д, д. 3, тел.: 8 (800) 550-37-71 (доб. 404).

#### **Московская область, Люберцы**

ИП Бычков М.Б.

140000, Октябрьский пр-т, д. 411, стр. 1, тел.: 8 (495) 150-32-22.

#### **Московская область, р.п. Михнево**

ИП Байзель Е.В.

142840, ул. Астафьевская, д. 49, тел.: 8 (985) 898-34-01.

#### **Московская область, Ногинск**

ИП Бахчагулян В.Б.

142402, ул. Ильича, д. 15/3, тел.: 8 (985) 166-46-27; 8 (985) 560-82-59.

ИП Мамалян Г.В.

142400, Электростальское ш., д. 25, тел.: 8 (968) 625-69-69; 8 (925) 888-33-06.

#### **Московская область, Озеры**

ИП Дудкин А.В.

140560, ул. Красные Озеры, д. 47, тел.: 8 (496) 702-26-84.

#### **Московская область, Пушкинский р-н, р.п. Лесной**

ООО «Прайм»

141231, ул. Советская, стр. 17, тел.: 8 (926) 634-05-07.

#### **Московская область, Раменское**

ООО «Рем и С»

140104, ул. Красноармейская, 101, тел.: 8 (495) 64-666-70; 8 (495) 64-666-79.

#### **Московская область, Раменский район, с. Быково**

ИП Суворов В.Н.

140153, ул. Театральная, д. 3, стр. рынок «Ярмарка на Театральной» магазин №4, тел.: 8 (926) 603-90-02.

### ОТРЫВНОЙ ТАЛОН #1 \_\_\_\_\_

(Заполняется сервисным центром)

вписать номер гарантийного талона

Дата приема \_\_\_\_\_

Дата выдачи \_\_\_\_\_

Номер заказ-наряда \_\_\_\_\_

Мастер \_\_\_\_\_

Фамилия И. О.

Печать  
Сервисного  
Центра

### ОТРЫВНОЙ ТАЛОН #2 \_\_\_\_\_

(Заполняется сервисным центром)

вписать номер гарантийного талона

Дата приема \_\_\_\_\_

Дата выдачи \_\_\_\_\_

Номер заказ-наряда \_\_\_\_\_

Мастер \_\_\_\_\_

Фамилия И. О.

Печать  
Сервисного  
Центра

### ОТРЫВНОЙ ТАЛОН #3 \_\_\_\_\_

(Заполняется сервисным центром)

вписать номер гарантийного талона

Дата приема \_\_\_\_\_

Дата выдачи \_\_\_\_\_

Номер заказ-наряда \_\_\_\_\_

Мастер \_\_\_\_\_

Фамилия И. О.

Печать  
Сервисного  
Центра

# ПАТРИОТ

## АДРЕСА СЕРВИСНЫХ ЦЕНТРОВ

Сервисный центр \_\_\_\_\_

\_\_\_\_\_

Описание дефекта \_\_\_\_\_

\_\_\_\_\_

Сервисный центр \_\_\_\_\_

\_\_\_\_\_

Описание дефекта \_\_\_\_\_

\_\_\_\_\_

Сервисный центр \_\_\_\_\_

\_\_\_\_\_

Описание дефекта \_\_\_\_\_

\_\_\_\_\_

1

2

3

### Московская область, Реутов

ООО «РВК»

143966, ул. Строителей, д. 7 пом. 1, тел.: 8 (985) 364-12-08; 8 (495) 528-20-58.

ООО «Ремзавод»

143960, ул. Проспект Мира, 28А, тел.: 8 (499) 391-23-16.

### Московская область, Серпуховский район, д. Борисово

ИП Бекренев Г.А.

142207, Данковское ш., д. 3А, тел.: 8 (4967) 76-12-80; 8 (926) 617-10-19.

### Московская область, Фрязино

АСЦ Обувь

141196, пр-т Мира, д. 17, тел.: 8 (903) 513-00-35.

### Московская область, Щелково

ИП Калугин Е.А.

141100, ул. Советская, д. 1, м-н «Все запчасти», тел.: 8 (496) 562-54-22.

### Московская область, Электросталь

ООО «Ситорика»

144005, ул. Северная, 9, тел.: 8 (903) 729-15-60.

### РЕГИОНЫ РОССИИ

#### Алтайский край, Алейск

Комарова Л.Н.

658130, ул. Вторая, д. 25, тел.: 8 (983) 180-09-40.

#### Алтайский край, Барнаул

ООО «АЙСБЕРГ-СЕРВИС»

656037, ул. Северо-Западная, д. 54, тел.: 8 (3852) 774-950; 8 (3852) 362-002.

ИП Овчаров А.А.

656052, ул. Матросова, д. 186А, тел.: 8 (963) 575-77-67; 8 (962) 807-22-07; 8 (3852) 609-379.

ООО «Профинструмент»

656049, ул. Чкалова, д. 228, к. 2, тел.: 8 (3852) 69-19-72.

ООО «НБК-Сервис-Барнаул»

656031, ул. Челюскинцев, д. 117, тел.: 8 (3852) 50-52-35; 8 (3852) 50-52-53.

#### Алтайский край, Бийск

Иванов Е.К.

65932, ул. Советская, д. 214, тел.: 8 (923) 644-45-15.

ИП Чалков С.А.

659303, ул. Петра Мерлина, д. 63, к. 2, тел.: 8 (3854) 555-598.

#### Алтайский край, Новоалтайск

Аракелянц Е.В.

658041, ул. 2-я Линейная, д. 61, тел.: 8 (961) 230-72-20; 8 (3852) 57-03-99.

#### Амурская область, Благовещенск

Амурская Электротехника

675014, ул. Кольцевая, д. 43, тел.: 8 (4162) 42-30-70.

ООО «Интеграл-Б»

675020, ул. Пограничная, д. 80, тел.: 8 (4162) 51-80-80.

#### Амурская область, Зея

Иванова И.Г.

676246, Грековский пер, д. 40, тел.: 8 (4165) 82-40-79.

#### Архангельская область, Архангельск

ООО «Архлес-сервис»

163071, ул. Тимме, д. 23, тел.: 8 (8182) 27-00-49; 8 (8182) 27-07-37; 8 (8182) 27-07-34.

ИП Бирюков Л.А.  
163002, ул. Павла Усова, д. 6, к. 1, тел.: 8 (8182) 60-81-03.  
**Архангельская область, Березник р.п.**  
м-н Лес и Дом  
164570, ул. П. Виноградова, д. 211, тел.: 8 (81831) 2-26-29.  
**Архангельская область, Вельск**  
м-н Лес и Дом  
165150, ул. Гагарина, д. 40, тел.: 8 (81836) 6-38-06.  
**Архангельская область, Коноша р.п.**  
м-н Лес и Дом  
164010, Октябрьский пр-т, д. 8, стр. 1, тел.: 8 (81858) 2-22-39.  
**Архангельская область, Коряжма**  
м-н Лес и Дом  
165650, ул. Имени Добычина, д. 22, тел.: 8 (81850) 3-02-44.  
**Архангельская область, Котлас**  
м-н Лес и Дом  
165300, ул. Дзержинского, д. 3, тел.: 8 (81837) 5-14-13.  
**Астраханская область, Астрахань**  
ИП Киревнина Е.В.  
414051, ул. Литейная 5-я, д. 30, тел.: 8 (989) 79-100-11; 8 (8512) 59-97-00.  
ООО «Мастер-Класс»  
414014, ул. Ярославская, д. 34А, тел.: 8 (8512) 75-91-11; 8 (960) 861-66-95; 8 (960) 856-05-11.  
ООО «Юксин Астрахань»  
414004, ул. 3-я Зеленгинская, д. 56А, к. 1, тел.: 8 (8512) 45-00-66.  
**Башкортостан Республика, Нефтекамск**  
ИП Имашев М.Р.  
452680, ул. Индустриальная, д. 75, тел.: 8 (34783) 3-66-23.  
**Башкортостан Республика, Стерлитамак**  
ИП Сидоров В.С. (РТВ-сервис)  
453130, ул. Гоголя, д. 123, тел.: 8 (3473) 26-27-27; 8 (927) 950-51-23.  
**Башкортостан Республика, Уфа**  
ООО «Иона Уфа»  
450103, ул. Кавказская, д. 8, тел.: 8 (950) 934-37-67.  
ООО «УРАЛСТАН»  
450103, ул. Кавказская, д. 12, тел.: 8 (347) 248-48-00; 8 (347) 237-77-44.  
**Белгородская область, Белгород**  
ООО «БелПТС»  
308006, ул. Корочанская, д. 39В, тел.: 8 (4722) 500-106.  
ООО «Спекстр-сервис»  
308023, ул. Студенческая, д. 28, тел.: 8 (472) 241-73-75.  
ИП Смотров А.В.  
308023, ул. Челюскинцев, д. 55А, тел.: 8 (4722) 35-71-33; 8 (4722) 35-71-16.  
ИП Шабанова Е.Ю.  
308007, ул. Гагарина, д. 6А, тел.: 8 (4722) 34-59-60.  
**Белгородская область, Старый Оскол**  
ООО «АВАНТАЖ-ИНФОРМ»  
309509, мкр. Лебединец д. 1, к. А, тел.: 8 (4725) 24-73-49; 8 (4725) 24-62-27; 8 (951) 140-12-59.  
**Брянская область, Брянск**  
ИП Голубов В.Г.  
241035, ул. Букова, д. 14, тел.: 8 (4832) 31-01-33.  
ИП Семин А.И. (Ремонт только электроинструмента)  
241035, ул. 3 Интернационала, д. 2, тел.: 8 (4832) 588-123.  
ИП Тимошкин С.Н.  
241037, ул. Красноармейская, д. 103, тел.: 8 (4832) 31-12-12 (доб. 200).  
ИП Тимошкин С.Н.  
241010, ул. Флотская, д. 99А, тел.: 8 (4832) 31-12-12 (доб. 100, 105).  
ООО «Электротехцентр» (Не принимает крупногабаритную технику)  
241013, пр. Металлистов, д. 4А, тел.: 8 (4832) 57-18-76; 8 (4832) 59-98-31; 8 (906) 698-38-64.  
**Бурятия Республика, Улан-Удэ**  
ООО «Промтехцентр»  
670045, ул. Ботаническая, д. 68, пав. 37, тел.: 8 (3012) 45-31-72.  
**Владикавказ, Республика Северная Осетия — Алания**  
ИП Попандуло Р.В.  
362035, ул. Калинина, д. 1, тел.: 8 (928) 861-19-83.

ИП Метревели Г.В.  
362020, ул. Калоева, д. 400, тел.: 8 (86672) 24-15-73.  
**Владимирская область, Владимир**  
ИП Тутенко А.В.  
600015, ул. Стасова, д. 31, тел.: 8 (930) 836-11-48.  
**Владимирская область, Ковров**  
ИП Макова Е.В.  
601907, ул. Северная, д. 18, тел.: 8 (49232) 2-47-33; 8 (915) 797-81-58.  
**Волгоградская область, Волгоград**  
ИП Знаменщиков М.Н.  
400006, пр-т Ленина, д. 209, тел.: 8 (8442) 74-06-54.  
ООО «Инструмент-Сервис»  
400005, ул. Рокоссовского, д. 52, тел.: 8 (8442) 55-00-11.  
СК Славяне  
400026, ул. Изобильная, д. 10А, тел.: 8 (961) 087-04-22.  
СК Славяне  
400107, ул. Ринская, д. 8А, тел.: 8 (8442) 36-40-50.  
**Волгоградская область, Волжский**  
ООО «Инструмент-Сервис»  
404106, ул. Большевикская, д. 70, к. 6, тел.: 8 (8443) 55-00-99.  
СК Славяне  
404133, пр-т Ленина, д. 308М, павильон 1, тел.: 8 (909) 391-02-51.  
**Волгодарская область, Елань**  
ИП Акимов А.С.  
403731, ул. Вокзальная, д. 81, тел.: 8 (84452) 5-30-34; 8 (84452) 5-31-03.  
**Волгоградская область, Камышин**  
ООО «ТЕХНОТОРГ»  
403870, ул. Базарова, д. 160/П, тел.: 8 (84457) 5-32-08.  
**Вологодская область, Великий Устюг**  
ИП Кузнецов А.В.  
162390, Октябрьский пер., д. 4, к. А, тел.: 8 (81738) 2-07-08.  
**Вологодская область, Вологда**  
ИП Алимов В.В.  
160004, ул. Октябрьская, д. 51, тел.: 8 (8172) 52-85-52; 8 (8172) 50-52-60.  
ИП Ерицова В.С.  
160014, ул. Саммера, д. 64, тел.: 8 (8172) 27-66-15.  
**Вологодская область, Череповец**  
ИП Иванова Н.В.  
162609, ул. Любечская, д. 37, тел.: 8 (8202) 310-222.  
ИП Ермалов Д.И.  
162603, ул. Гоголя, д. 54А, тел.: 8 (8202) 28-14-84; 8 (921) 258-84-30.  
**Воронежская область, Воронеж**  
ИП Грибанов И.Ю.  
394028, ул. Волгоградская, д. 30, тел.: 8 (473) 200-10-98.  
ИП Рукин А.А.  
394016, ул. Беговая, д. 205, оф. 210, тел.: 8 (473) 333-0-331(2); 8 (473) 333-0-332; 8 (473) 261-83-38; 8 (952) 548-17-15.  
ИП Семенов А.Ю.  
394026, ул. Текстильщиков, д. 2Д, тел.: 8 (4732) 61-96-35.  
**Дагестан Республика, Махачкала**  
ИП Шакибов К.М.  
367009, ул. Керимова, д. 24, тел.: 8 (989) 448-03-33.  
ИП Юсупов Р.М.  
367000, пр-т Казбекова, д. 110, тел.: 8 (8722) 51-27-51.  
**Дагестан Республика, Хасавюрт**  
ИП Бектимиров С.М.  
368009, ул. Гамидова, д. 85, тел.: 8 (928) 681-47-81.  
**Забайкальский край, Чита**  
ИП Васильев А.А.  
672020, ул. Вокзальная, д. 3 (рынок Мегастрой), тел.: 8 (3022) 31-28-82; 8 (914) 461-01-73.  
ИП Фатыхов В.С.  
672512, Шоссейная, д. 1, стр. 4, ТЦ Смоленская слобода, тел.: 8 (924) 387-47-47.

**Ивановская область, Иваново**  
ИП Грушина М.Е.  
153000, ул. Красногвардейская, д. 33, тел.: 8 (4932) 41-66-77.  
Компрессор ТоргСервис  
153021, ул. Кузнецова, д. 112, тел.: 8 (4932) 49-79-79.  
ИП Малахов А.В.  
153034, ул. Смирнова, д. 105, тел.: 8 (4932) 50-61-61.  
Полмиде Плюс  
153015, ул. Некрасова, д. 124, Лтер. Е, тел.: 8 (4932) 26-31-84.  
**Иркутская область, Ангарск**  
ИП Стародумова Л.В.  
665806, 120-й кв-н, д. 27/3, тел.: 8 (3955) 69-92-18.  
ИП Чиркин В.С.  
665825, ул. Чайковского, д. 48, магазин "Олимпиада" оф. 86, тел.: 8 (3955) 56-76-03.  
**Иркутская область, Иркутск**  
Бензoeлектромастер  
664000, 3-й км Качугского тракта, тел.: 8 (3952) 691-442.  
Бензoeлектромастер  
664035, ул. Рабочего Штаба, д. 1/4, тел.: 8 (3952) 799-256.  
ООО «РОТОР»  
664035, ул. Шевцова, д. 68, оф. 101, тел.: 8 (3952) 777-535; 8 (3952) 778-537.  
**Иркутская область, Усолье-Сибирское**  
ИП Подскребышев А.И.  
665458, ул. Ленина, д. 95, тел.: 8 (914) 939-79-18.  
**Кабардино-Балкарская Республика, Нальчик**  
ООО «Трэк»  
360000, ул. Ахохова, д. 190, тел.: 8 (800) 700-9-703.  
**Калининградская область, Калининград**  
ИП Онищенко В.А.  
236029, ул. Горького, д. 107, тел.: 8 (911) 472-80-51.  
ИП Мирзабеков М.Б.  
236290, ул. Первомайская, д. 17, тел.: 8 (4012) 400-536.  
**Калужская область, Калуга**  
Инкант  
248021, ул. Плаголева, д. 19, тел.: 8 (4842) 55-50-22.  
Силовая техника  
248003, ул. Туйльская, д. 102, тел.: 8 (4842) 751-753; 8 (4842) 220-380; 8 (910) 915-69-53.  
**Камчатский край, Петропавловск-Камчатский**  
Автобан  
683009, ул. Академика Королева, д. 63, тел.: 8 (4152) 26-90-76.  
**Карелия Республика, Петрозаводск**  
ИП Романов А.О.  
185013, ул. Заводская, д. 4, пом. 5, тел.: 8 (911) 400-53-85; 8 (8142) 59-58-97.  
Штурм (примемный пункт)  
185014, ул. Попова, д. 7, тел.: 8 (8142) 59-22-20.  
Штурм  
185014, Лесной пр-т, д. 51, тел.: 8 (8142) 59-30-13; 8 (911) 408-48-01.  
**Кемеровская область, Кемерово**  
«АБК-Сервис-Кузбасс», ИП Куракин М.Н.  
650040, ул. Юрия Дужильного, д. 7, к. 2, тел.: 8 (3842) 901-400.  
М-н «АБК-Инструмент» (пункт приема инструмента в ремонт)  
650025, ул. Дзержинского, д. 23, тел.: 8 (3842) 45-24-05.  
Алтрейд  
650021, ул. Станционная, д. 19, оф. 104, тел.: 8 (3842) 76-68-32.  
ИП Кузнецов А.Г.  
650024, ул. Базовая, д. 6, тел.: 8 (3842) 76-10-92; 8 (951) 166-05-13.  
Торгэлэктро  
650051, Кузнецкий пр-т, д. 232-Б, тел.: 8 (960) 903-11-14.  
**Кемеровская область, Междуреченск**  
ИП Зимионин В.В.  
652877, ул. Юности, д. 21А, тел.: 8 (950) 590-71-60; 8 (904) 963-51-57.  
**Кемеровская область, Новокузнецк**  
ИП Захарова Т.В.  
654055, ул. Сельскохозяйственная, д. 11, тел.: 8 (3843) 60-97-41; 8 (3843) 35-71-05.



ИП Киреев А.О.  
654066, Октябрьский пр-т, д. 63, к. 1, тел.: 8 (906) 981-18-01; 8 (953) 060-18-05.  
ИП Кныков Г.Г.  
654084, Кузнецкое ш., д. 20, к. 1, тел.: 8 (3843) 600-421; 8 (923) 464-04-21; 8 (960) 917-47-70.  
ООО «Сибинструмент»  
654041, Октябрьский пр-т, д. 58, тел.: 8 (3843) 71-50-17; 8 (923) 626-63-28.  
ИП Шуаль И.Е.  
654029, ул. Вокзальная, д. 35, тел.: 8 (3843) 60-17-19; 8 (3843) 60-19-17.  
**Кемеровская область, Прокопьевск**  
ООО «Сервис»  
653039, ул. Наградская, д. 28А, тел.: 8 (3846) 69-55-77.  
**Кировская область, Киров**  
ИП Дершнев И.А.  
610998, ул. Калинина, д. 38, тел.: 8 (8332) 22-01-15; 8 (8332) 22-01-16.  
ИП Кассикин В.Н.  
610900, ул. Труда, д. 71, тел.: 8 (8332) 64-66-56; 8 (8332) 47-36-35.  
ООО «Неолит»  
610998, ул. Пугачева, д. 1, тел.: 8 (8332) 56-05-60; 8 (8332) 56-35-63.  
**Кomi Республика, Сыктывкар**  
МИР ИНСТРУМЕНТА  
167982, Сысольское ш., д. 29/10, тел.: 8 (8212) 25-62-06.  
**Кomi Республика, Ухта**  
ИП Филимонов А.В.  
169319, ул. Куратова, д. 68, тел.: 8 (8216) 74-20-71.  
**Костромская область, Кострома**  
ИП Проворов О.В.  
156010, ул. Магистральная, д. 37, тел.: 8 (4942) 30-06-63.  
ИП Ржанецкий И.А.  
156008, ул. Смирнова Юрия, д. 28А, к. 3, тел.: 8 (903) 895-03-73; 8 (4942) 30-21-09.  
**Краснодарский край, Анапа**  
ИП Долганов М.В.  
353440, ул. Заводская, д. 288, тел.: 8 (918) 295-82-19.  
**Краснодарский край, Краснодар**  
ИП Зайцев А.С.  
350080, ул. Уральская, д. 91/1, тел.: 8 (918) 368-11-90.  
ИП Кутепова С.В.  
350028, ул. Героев-Разведчиков, д. 40 (цоколь), тел.: 8 (967) 651-44-90.  
ИП Одобеско Н.И.  
350067, ул. Душинская, д. 50, тел.: 8 (965) 472-77-20.  
ИП Стукалов В.В.  
350018, ул. Лизы Чайкиной, д. 20, тел.: 8 (918) 432-82-65; 8 (928) 437-57-12.  
ИП Халецкий В.Ю.  
350910, ул. Почтовая, д. 234, тел.: 8 (861) 266-19-12; 8 (918) 444-72-08.  
**Краснодарский край, Новороссийск**  
ИП Сафонкин В.П.  
353919, ул. Волгоградская, д. 99, тел.: 8 (918) 995-54-48; 8 (967) 930-73-33.  
**Краснодарский край, Сочи**  
ИП Жарков В.В.  
354002, ул. 20 Горнострелковой дивизии, д. 16, тел.: 8 (862) 241-25-92.  
**Краснодарский край, Старониктеблевская ст-ца**  
ИП Бек И.Б.  
353840, ул. Лермонтова, д. 9, тел.: 8 (960) 49-27-159.  
**Краснодарский край, Тимошевск**  
ИП Козлов В.Н.  
352708, ул. Котляра, д. 165, тел.: 8 (918) 629-19-30.  
**Краснодарский край, Ачинск**  
ИП Костенко А.С.  
662150, 7-й мкр., д. 11, тел.: 8 (39151) 7-73-95.  
**Красноярский край, Зеленогорск**  
ИП Крестова Е.Н.  
663690, ул. Мира, д. 42, тел.: 8 (39169) 4-04-23.  
**Красноярский край, Красноярск**  
Арсенал (Варадат)  
660111, ул. Башкиловская, д. 18, стр. 69, тел.: 8 (391) 219-25-24.

КрепГурбо (ПартнерС)  
660062, ул. Шатеров, д. 33Г, тел.: 8 (391) 205-25-10; 8 (391) 291-34-89; 8 (391) 241-69-44.  
ИП Чивчан М.Р.  
660010, ул. Академика Вавилова, д. 1, стр. 10, пом. 1, тел.: 8 (391) 277-77-85.  
ИП Шерстобой А.П.  
660061, ул. Калинина, д. 79, тел.: 8 (391) 299-65-80; 8 (391) 214-02-17.  
**Крым Республика, Севастополь**  
ИП Прибылев С.Б.  
299007, ул. Музыка Николая, д. 29Б, тел.: 8 (8692) 44-20-32; 8 (978) 753-83-08.  
**Крым Республика, Симферополь**  
ИП Меринда В.И.  
295044, ул. Арльская, д. 71/88, тел.: 8 (978) 772-12-86.  
ООО «Стройтех»  
295040, ул. Улопова, д. 20, к. 34, тел.: 8 (978) 226-33-72.  
**Курганская область, Курган**  
ИП Кокорин С.А.  
640007, пр-т Машиностроителей, д. 23, к. 3, тел.: 8 (3522) 46-55-33.  
ИП Смоилов А.В.  
640000, ул. Омская, д. 151, тел.: 8 (3522) 54-69-12.  
**Курская область, Курск**  
ИП Епещкий Ю.А.  
305019, ул. Малых, д. 44Б, тел.: 8 (4712) 39-40-45.  
ДЖКОМ  
305000, ул. Ленина, д. 12, тел.: 8 (4712) 51-20-10; 8 (4712) 51-02-01.  
**Липецкая область, Липецк**  
ООО «Арсенал»  
398007, ул. Студенческая, д. 126, тел.: 8 (4742) 569-300.  
**Марий Эл Республика, Йошкар-Ола**  
ИП Кузнецов А.А.  
424006, ул. Соловьева, д. 22А, "Баш Маркет", тел.: 8 (8362) 91-31-09.  
**Мордовия Республика, Саранск**  
ООО «ПРОГРЕСС-М»  
430003, ул. Рабочая, д. 103, тел.: 8 (8342) 24-77-47; 8 (8342) 24-52-03.  
Финтек  
430030, ул. Титова, д. 4, тел.: 8 (8342) 23-32-23.  
**Мурманская область, Мурманск**  
Слабженец  
183038, пр-т Ленина, д. 45, тел.: 8 (8152) 47-47-25.  
**Нижегородская область, Арзамас**  
ИП Куракин М.А.  
607220, ул. Ступина, д. 54, тел.: 8 (3147) 2-43-25.  
**Нижегородская область, Дзержинск**  
Радуца АСЦ  
606024, ул. Чапаева, д. 69/2, тел.: 8 (8313) 28-06-66, 8 (8313) 28-14-20, 8 (906) 351-69-00.  
**Нижегородская область, Нижний Новгород**  
Радуца АСЦ  
603138, ул. Комсомольская, д. 17/1, тел.: 8 (906) 360-10-46, 8 (831) 423-62-69, 8 (831) 293-96-20.  
Свой дом-НН  
603074, ул. Морика Тореза, д. 15А, пом. 1, тел.: 8 (831) 244-49-52.  
ИП Серова Л.С.  
603057, Светлогорский пр-д, д. 3, тел.: 8 (831) 413-55-29.  
ИП Рабаев А.М.  
603024, Бойновский пер., д. 22, тел.: 8 (831) 414-46-17.  
ТехноИд-НН  
603032, ул. Баумана, д. 174, тел.: 8 (905) 669-15-31.  
**Новосибирская область, Бердск**  
М-ч «АБК-Инструмент» (пункт приема инструмента в ремонт)  
633011, ул. Первомайская, д. 14, тел.: 8 (38341) 2-70-50.  
**Новосибирская область, Новосибирск**  
ГОСТИПЛАВ  
630083, ул. Большевикская, д. 125/2, тел.: 8 (383) 238-02-36; 8 (913) 000-15-71.  
ИП Куракин М.Н.  
630048, ул. Ватутина, д. 44/2, к. 19, тел.: 8 (383) 399-01-09.

Куракин М.Н. (пункт приема инструмента в ремонт)  
630083, ул. Большевикская, д. 177, тел.: 8 (383) 399-01-08.  
Куракин М.Н. (пункт приема инструмента в ремонт)  
630054, ул. Титова, д. 32, тел.: 8 (383) 399-12-22.  
Ремонт технических средств  
630049, Красный пр-т, д. 220, к. 45, тел.: 8 (951) 364-30-54.  
Ремонт технических средств  
630033, ул. Анникина, д. 6, тел.: 8 (951) 364-30-54.  
Розница  
630024, ул. Крылова, д. 36, тел.: 8 (383) 363-84-85.  
ИП Тимофеева В.А.  
630017, ул. Гурьевская, д. 181, к. 7, тел.: 8 (383) 310-05-16.  
ИП Чалков С.А.  
630124, ул. Почтовый Лог, д. 1, тел.: 8 (383) 256-10-87; 8 (383) 256-10-51.  
**Омская область, Омск**  
ИП Задорожная К.В.  
644022, С. Сейфуллина, д. 40, тел.: 8 (3812) 50-20-60; 8 (908) 105-08-08.  
Инструмент Снаб  
644070, ул. 10 лет Октября, д. 76, тел.: 8 (3812) 56-90-02; 8 (3812) 38-56-85.  
Инструмент Сервис (Санрайс)  
644031, ул. Линия 24-я, д. 59, тел.: 8 (3812) 66-24-99.  
ИП Муратов Ю.А.  
644036, ул. Лесоперевалка, д. 1, тел.: 8 (3822) 55-94-10; 8 (3822) 55-99-16; 8 (3822) 55-90-83.  
ООО «Перей»  
644033, ул. Красный Путь, д. 143А/1, оф. 305, тел.: 8 (381) 248-70-08.  
Созвездие Техно  
644073, ул. 2-я Солнечная, д. 49, тел.: 8 (3812) 34-07-99.  
ИП Шашины Л.Г.  
644031, ул. 10 лет Октября, д. 182, оф. 105, тел.: 8 (3812) 59-16-75.  
**Оренбургская область, Оренбург**  
МастерДел  
464040, ул. 16 Линия, д. 2/1, тел.: 8 (3532) 45-80-55.  
ООО «МегаФортс»  
464038, Дзержинского пр-т, д. 2, тел.: 8 (3532) 27-87-97; 8 (3532) 54-02-50.  
РТ-Сервис  
4640930, ул. Транспортная, д. 2, к. 2, тел.: 8 (3532) 50-05-05.  
**Оренбургская область, Орск**  
ИП Алесин С.А.  
462431, Ленина пр-т, д. 61, тел.: 8 (987) 863-52-30; 8 (3537) 32-05-70.  
ПромИюком  
462421, ул. Новосибирская, д. 211, тел.: 8 (3537) 28-15-29.  
**Оренбургская область, Ясный**  
ИП Сафонов С.А.  
462782, ул. Свердлова, д. 4, тел.: 8 (353) 682-85-25.  
**Орловская область, Орел**  
ИП Передельский А.И.  
302016, ул. Комсомольская, д. 231, тел.: 8 (4862) 72-41-16.  
ООО «Тандем Сервис»  
302004, ул. 3-я Курская, д. 25, тел.: 8 (4862) 71-35-65.  
**Пензенская область, Кузнецк**  
ИП Кисурин А.Д.  
442530, ул. Калинина, д. 214, тел.: 8 (937) 424-04-17.  
**Пензенская область, Пенза**  
ИП Молин О.В.  
440068, ул. Перспективная, д. 1В, тел.: 8 (8412) 28-15-27.  
ИП Слабженнов В.Н.  
440068, ул. Перспективная, д. 1К, тел.: 8 (8412) 98-89-30.  
**Пермский край, Березники**  
АСЦ «Теремок»  
618425, ул. Юбилейная, д. 155, тел.: 8 (982) 488-53-90.  
**Пермский край, Пермь**  
ООО «Академия инструмента»  
614111, ул. Саранская, д. 5, тел.: 8 (3422) 2113-113.



Лекар-инструмент  
614068, ул. Дзержинского, д. 17, тел.: 8 (342) 237-16-80; 8 (342) 237-15-60.  
ИП Охалкина О.А.  
614990, Решетниковский спуск, д. 1, тел.: 8 (342) 238-58-05; 8 (342) 238-58-09.  
ИП Филимонова В.М.  
614033, ул. Василия Васильева, д. 7, база "СпецАгроСнаб", тел.: 8 (342) 294-39-88; 8 (342) 202-04-75.

#### **Пермский край, Вережанино**

ТеплобензоТехника Сервис  
617120, ул. Ленина, д. 16/1, тел.: 8 (342) 543-41-72.

#### **Приморский край, Артем**

АВА-ТРАК  
692770, ул. Рабочая 1-я, д. 16, ТЦ «Седовая Империя», тел.: 8 (423) 279-07-60.

#### **Приморский край, Владивосток**

АВА-ТРАК  
690033, пр-т 100-летия Владивостока, д. 57Ж, тел.: 8 (423) 271-23-51.  
ИП Мусорин В.В., Сервисный центр «Снежный Барс»  
690012, ул. Калинина, д. 4, стр. 4, тел.: 8 (964) 445-54-67; 8 (950) 297-82-62.

#### **Приморский край, Находка**

ИП Губин Е.А.  
692906, ул. Угольная, д. 61, база ТМТ, скл. 7А, тел.: 8 (84236) 77-34-39.  
ИП Серков С.П.  
692906, ул. Шоссейная, д. 94Д, тел.: 8 (924) 255-45-66.

#### **Приморский край, Усуйский**

Ближе к Делу  
692512, ул. Пушкина, д. 17, тел.: 8 (4234) 33-49-80.

#### **Псковская область, Псков**

Мастер Бензо-сервис  
180022, ул. Алмазная, д. 1, тел.: 8 (8112) 79-34-01; 8 (963) 339-99-90.  
СЦ Мастер  
180006, ул. Первомайская, д. 33, тел.: 8 (8112) 72-45-55.

#### **Ростовская область, Новочеркасск**

ИП Макаров А.А.  
346414, ул. Гагарина, д. 33, тел.: 8 (8635) 25-11-50.

#### **Ростовская область, Новошахтинск**

Макарский И.Ю.  
346918, ул. Садовая, д. 26, тел.: 8 (960) 457-99-50; 8 (952) 600-32-39.

#### **Ростовская область, Ростов-на-Дону**

ИП Горбаненко А.Г.  
344029, ул. Клары Цеткин, д. 1, тел.: 8 (918) 532-28-25; 8 (929) 818-96-94.  
ИП Желедев Е.В.  
344022, ул. Красных Зорь, д. 62, тел.: 8 (928) 191-04-30.  
ИП Калмыков Н.И.  
344016, ул. Таганрогская, д. 181, тел.: 8 (918) 516-31-57.  
Сервис+  
ул. Ченцова, д. 95, тел.: 8 (863) 200-32-64; 8 (863) 298-78-21.

#### **Рязанская область, Рязань**

Техно-Профи *(Ремонт оборудования кроме электроинструмента, сварки, зарядки, стабилизаторов и бетонов)*  
390043, Шабулина пр-д, д. 28, тел.: 8 (4912) 22-22-60; 8 (960) 544-04-44.  
ИП Харченко В.А. (Невский)  
390029, ул. Островского, д. 109/2, тел.: 8 (930) 783-07-05.

#### **Самарская область, Новокуйбышевск**

ИП Посахов В.В.  
446205, ул. Суворова, д. 2, тел.: 8 (937) 664-11-50.

#### **Самарская область, Самара**

000 «ВСс»  
443067, ул. Гастелло, д. 35А, тел.: 8 (846) 206-04-64.  
ИП Прокофьева Е.В.  
443084, ул. Ново-Вокзальная, д. 217А, тел.: 8 (917) 111-32-37.  
000 «Самара Тексервис»  
443044, ул. Товарная, д. 70, тел.: 8 (917) 150-00-18.  
000 «Специалист»  
443080, 4-й Проезд, д. 66, тел.: 8 (846) 342-52-61.  
000 «Стин-сервис»  
443022, пр-т Кирова, д. 24, к. 3, тел.: 8 (846) 312-01-19; 8 (846) 211-02-03.

#### **Самарская область, Тольятти**

АМ-СЕРВИС  
445030, ул. 70 лет Октября, д. 3, тел.: 8 (8482) 40-84-98.  
000 «ПСМ»  
445010, ул. Мира, д. 62, тел.: 8 (8482) 74-30-40.  
ИП Посахов В.В.  
445044, ул. Офисческая, д. 35, тел.: 8 (9272) 91-33-92.  
Решаев А.Н.  
445091, 3-я Тракторный пр-д, д. 6А, тел.: 8 (987) 938-40-82; 8 (927) 725-94-87; 8 (927) 787-32-76.

#### **Санкт-Петербург**

000 «Бензо-центр Невский»  
188452, Грузовой пр-д, д. 35, Литер В, тел.: 8 (812) 925-11-51.  
000 «Бензо-центр Невский»  
188640, Новое ш., д. 45, тел.: 8 (812) 925-11-51.  
ИП Мурадова Е.Н. «САДОВАЯ ТЕХНИКА»  
192236, ул. Софийская, д. 14, к. 2Б, тел.: 8 (812) 702-34-02; 8 (966) 757-38-58.  
000 «ГрандСервис»  
193168, Дальневосточный пр-т, д. 18, тел.: 8 (812) 647-07-14.  
ИП Новиков А.А.  
187650, Южное ш., д. 37, тел.: 8 (812) 985-68-60; 8 (812) 985-96-00.

#### **Саратовская область, Балаково**

ИП Володина К.В.  
413865, ул. Пролетарская, д. 75, тел.: 8 (927) 100-12-73; 8 (927) 229-69-40.

#### **Саратовская область, Саратов**

Департамент Экспертиз  
410033, 5-я Дачная ул., д. 68, тел.: 8 (845) 225-83-69.  
ИП Пучнер Д.А.  
410019, ул. Большая Садовая, д. 248 (строение лит. ДД1), тел.: 8 (919) 822-02-42; 8 (965) 883-91-00.  
Рим-Сервис  
410019, ул. Чернышевского, д. 88 лит А2, тел.: 8 (8452) 48-82-22.  
000 «ТСЦ»  
410005, ул. Таникстов, д. 17, тел.: 8 (8452) 693-016; 8 (8452) 69-26-15.

#### **Саха (Якутия) Республика, Лядан**

ИП Нигматзянов О.М.  
789900, ул. Октябрьская, д. 29, тел.: 8 (41145) 3-06-53.

#### **Сахалинская область, Южно-Сахалинск**

ИП Бердников Ю.Е.  
693001, пр-т Мира, д. 56/7, тел.: 8 (914) 096-06-00.  
ИП Потеху И.В.  
693000, ул. Железнодорожная, д. 29, тел.: 8 (4242) 46-22-08.  
**Свердловская область, Арамль**  
ИП Нуриев Е.Р. *(Применяемый пункт. Кроме крупногабаритного товара)*  
624020, ул. 1 Мая, д. 4, тел.: 8 (343) 200-30-40.  
ИП Нуриев Е.Р.  
624000, ул. Заветы Ильича, д. 33А, тел.: 8 (343) 344-00-63.

#### **Свердловская область, Березовский**

ИП Литан  
623700, ул. Кольцевая, д. 4/9, оф. 9, тел.: 8 (343) 311-16-65.  
**Свердловская область, Екатеринбург**  
ИП Делков А.К.  
620137, ул. Академическая, д. 24, тел.: 8 (950) 63-51-333.  
ИНИЭС-Сервис  
620017, ул. Шефская, д. 3Г, тел.: 8 (343) 389-15-15.

ИП Нуриев Е.Р. *(Применяемый пункт. Кроме крупногабаритного товара)*  
620135, пр-т Космонавтов, д. 64, тел.: 8 (343) 278-14-26 (доб. 29).

ИП Нуриев Е.Р. *(Применяемый пункт. Кроме крупногабаритного товара)*  
620076, ул. Щербакова, д. 37, тел.: 8 (343) 278-33-95 (доб. 96).

ИП Нуриев Е.Р. *(Применяемый пункт. Кроме крупногабаритного товара)*  
620085, ул. Селькоровская, д. 36, тел.: 8 (343) 287-52-01 (доб. 11).

Сервисный Центр «Корвет»  
620000, ул. Фурнзе, д. 35А (территория СФЗ), тел.: 8 (343) 216-71-76 (доб. 128).

ИП Ханкиев Р.Б.  
620026, пр-д Бажова, д. 183; тел.: 8 (343) 254-09-11.

#### **Свердловская область, Каменск-Уральский**

ИП Зыков А.В.  
623420, ул. Рабова, д. 1, тел.: 8 (904) 167-50-37; 8 (904) 167-60-50.

#### **Свердловская область, Нижний Тагил**

ИП Домлатов Р.Ф.  
622013, ул. Садовая, д. 1Б, тел.: 8 (3435) 21-31-33; 8 (922) 183-31-33.

#### **Свердловская область, Серов**

ИП Кузьмин А.В.  
624983, ул. Западная, д. 14, тел.: 8 (34383) 6-06-66.

#### **Смоленская область, Смоленск**

000 «Производственное предприятие «Глайс»  
214025, ул. Крулевская, д. 44.  
000 «Производственное предприятие «Глайс»  
214031, ул. 25 Сентября, д. 50.

#### **Ставропольский край, С. Верхнерусское**

Компрессор-Центр  
356236, ул. Батайская, д. 21А, тел.: 8 (800) 100-77-25.

#### **Ставропольский край, Пятигорск**

ИП Захаркин С.Е.  
357528, ул. Февральская, д. 194, тел.: 8 (928) 816-10-75.  
ИП Колесников Д.Н.  
357500, ул. Ермолова, д. 28, тел.: 8 (988) 741-04-14; 8 (909) 765-04-16.

#### **Ставропольский край, Ставрополь**

Вока и К  
355012, ул. Комсомольская, д. 5А, тел.: 8 (8652) 26-65-18.  
Сервисный центр  
355035, ул. Селекционная, д. 3.

#### **Тамбовская область, Тамбов**

ИП Полмакшин Ю.В.  
412210, ул. Чернышевского, д. 2Г, тел.: 8 (4752) 42-95-25.  
ИП Шлыков А.А.  
392000, б-р Энтузиастов, д. 1Г (ПЦ «Улейстрой»), тел.: 8 (953) 707-86-20.

#### **Татарстан Республика, Казань**

«А-Сервис»  
420097, ул. Вишневого, д. 21, оф. 1, тел.: 8 (843) 226-72-15.  
000 «АваСтрой»  
420021, ул. Бабуллы Тукая, д. 115, тел.: 8 (960) 043-18-70.

Актив Групп Сервис  
420032, ул. Алафузова, д. 3, тел.: 8 (843) 231-55-86.

Замости Быстро  
420000, ул. Тазовая, д. 1, оф. 3, тел.: 8 (999) 157-68-69.

Лес Парк Сад  
420030, ул. Набережная (Кировский р-н), д. 31А, тел.: 8 (843) 258-95-26.

#### **Татарстан Республика, Набережные Челны**

ИП Смирнов О.П.  
423800, ул. Магистральная, д. 25, стр. 1, тел.: 8 (8552) 40-80-40.

#### **ИП Шутенко Д.А.**

423815, ул. 40 лет Победы, д. 88а/1 ГСК "Визиди", бокс 41 (2 ул. налevo), тел.: 8 (951) 068-02-44.

#### **Тверская область, Тверь**

ИП Кузнецова Н.П.  
170001, 4-й Пески пер., д. 10, тел.: 8 (920) 193-78-08.

#### **ИП Соколова О.А.**

170041, б-р Шмидта, д. 23, тел.: 8 (904) 013-93-85.

#### **Томская область, Томск**

ИП Брунцын Н.К.  
634050, ул. Герцена, д. 72, тел.: 8 (3822) 97-95-73; 8 (3822) 52-25-02; 8 (3822) 52-34-73.  
ИП Загородний А.И.  
634045, ул. Мокуршина, д. 1Б, тел.: 8 (3822) 94-06-92; 8 (903) 913-66-54.

Инструмент Маркет  
634021, пр-т Фрунзе, д. 236Б, тел.: 8 (3822) 25-78-35; 8 (3822) 26-32-59.

#### **Тульская область, Тула**

ИП Зотов А.В.  
300910, пр-д Льва Толстого, д. 91, тел.: 8 (903) 658-49-15.

ИП Машников Ю.Н. (Ремонт только бензоинструмента)  
300036, Одавское ш., д. 57, тел.: 8 (4872) 70-40-97.

#### **Тюменская область, Ишим**

ИП Мутьева Н.С.

627754, ул. Ершова, д. 87, тел.: 8 (34551) 6-21-85.

ИП Солодовинова Т.Е.

627750, ул. Пролетарская, д. 2, тел.: 8 (34551) 5-18-03.

#### **Тюменская область, Тюмень**

ИП Гаффаров Е.М.

625046, ул. 30 лет Победы, д. 113А, оф. 200, тел.: 8 (3452) 56-02-07; 8 (904) 490-84-04.

ИП Иванов А.И.

625053, ул. Таплинская, д. 4А, тел.: 8 (3452) 95-62-80.

ИП Ломовский А.А.

625031, ул. Дружбы, д. 128, к. 1 стр. 11, тел.: 8 (3452) 61-35-69.

Монолит (сервис)

625051, ул. 30 лет Победы, д. 113А, к. 2.

000 «ТехноДок»

625048, ул. Салтыкова-Щедрина, д. 58/2, тел.: 8 (3452) 215-669; 8 (922) 267-07-09.

ИП Титова Т.С.

625017, ул. Авторемонтная, д. 45, стр. 3, тел.: 8 (3452) 64-50-21.

#### **Удмуртская Республика, Ижевск**

Мастер Плюс

ул. Карла Маркса, д. 23, Питера В, тел.: 8 (3412) 670-280.

ИП Струков А.А.

426006, ул. Телегина, д. 30, тел.: 8 (3412) 932-419; 8 (3412) 932-420.

#### **Ульяновская область, Ульяновск**

ИП Васильев В.П.

432001, ул. Марата, д. 8, к. 2, бутик 20А, тел.: 8 (8422) 44-92-65.

ИП Шердяков А.В.

433000, ул. Урюцкого, д. 100, тел.: 8 (8422) 58-30-45.

#### **Хабаровский край, Комсомольск-на-Амуре**

ИП Афанасьева Н.В.

681035, ул. Юбилейная, д. 10, стр. 3, тел.: 8 (4217) 511-512; 8 (4217) 595-651.

ИП Коноплева Н.В.

681032, ул. Вокзальная, д. 81, тел.: 8 (4217) 52-15-16; 8 (924) 115-75-26; 8 (924) 223-09-19.

ИП Хомяч С.В.

681000, ул. Лесозаводская, д. 6, тел.: 8 (4217) 51-05-10.

#### **Хабаровский край, Хабаровск**

ИП Пономарева О.В. (Интергруп-Х)

680006, ул. Центральная, д. 34, тел.: 8 (4212) 41-44-22.

ИП Сергеева Т.М.

680001, ул. Строительная, д. 18, тел.: 8 (4212) 63-41-08.

#### **Хакасия Республика, Абакан**

ИП Ермилов А.С.

655009, ул. Аскизская, д. 150Б, тел.: 8 (3902) 27-60-05; 8 (3902) 30-58-40.

ИП Зуев А.М.

655008, ул. Игарская, д. 21Г, тел.: 8 (3902) 305-755.

ИП Подоплелова Т.И.

655004, ул. Итыгина, д. 10Ж, тел.: 8 (3902) 35-50-63.

#### **Ханты-Мансийский Автономный округ - Югра АО, Нижневартовск**

СВ-АС

628617, ул. Северная, д. 39, стр. 8, тел.: 8 (3466) 56-57-56.

#### **Ханты-Мансийский Автономный округ - Югра АО, Сургут**

МИР ИНСТРУМЕНТА

628422, ул. Индустриальная, д. 25/2, тел.: 8 (3462) 22-90-36.

#### **Челябинская область, Магнитогорск**

ИП Кравченко Д.Н.

454000, ул. Советская, д. 158/1, тел.: 8 (963) 478-08-98.

Техно-Дом

455023, пр-т Карла Маркса, д. 78, тел.: 8 (3519) 03-53-53.

#### **Челябинская область, Миасс**

Инструмент-Сервис (Миасс)

456320, ул. Октябрьская, д. 7, тел.: 8 (908) 093-28-16; 8 (3513) 26-00-52.

#### **Челябинская область, Озёрск**

ИП Караваев Д.А

456788, ул. Кыштымская, д. 26, тел.: 8 (35130) 7-05-12; 8 (35130) 4-38-32.

#### **Челябинская область, Челябинск**

ИП Плотников С.В.

454081, ул. Артиллерийская, д. 102, тел.: 8 (351) 775-69-85; 8 (351) 772-87-37.

ИП Харченко Е.Н.

454106, ул. Косарева, д. 2, к. 2, тел.: 8 (351) 793-66-63; 8 (922) 231-29-99.

#### **Чувашская Республика, Чебоксары**

ИП Васильев А.Ю.

428000, пр-д Базовый, д. 8Б, тел.: 8 (8352) 57-39-62.

«Новый сервис»

428003, Марпосадское ш., д. 9, тел.: 8 (8352) 37-13-38.

«Новый сервис»

428003, ул. Энгельса, д. 23 пом. 1, тел.: 8 (8352) 380-222.

«Новый сервис»

428024, пр-т И. Яковлева, д. 4/2, тел.: 8 (8352) 46-33-44.

#### **Ямало-Ненецкий АО, Лыбтыггани**

ИП Гуц Н.А.

629404, ул. Обская, д. 31А, тел.: 8 (4992) 5-92-90.

#### **Ямало-Ненецкий АО, Салехард**

ИП Ковнев Е.В.

629002, ул. Трудовая, д. 21, тел.: 8 (964) 209-05-00; 8 (34922) 6-38-00.

Полярная звезда

629002, ул. Глазкова, д. 12/2, тел.: 8 (34922) 7-26-27.

#### **Ярославская область, Рыбинск**

Архадия

152907, пр-т Серова, д. 89, к. 13, тел.: 8 (915) 965-96-47; 8 (905) 133-10-08.

ИП Михеев П.Н.

152934, ул. Луначарского, д. 58, тел.: 8 (903) 827-56-58.

#### **Ярославская область, Ярославль**

БИГ-АМ - Инвест

150044, ул. Выставочная, д. 12, тел.: 8 (4852) 37-00-49; 8 (4852) 37-00-46; 8 (4852) 73-27-67.

Тэу

150030, пр-т Московский, д. 115, тел.: 8 (4852) 288-001.

000 «Трио Сервис»

150054, ул. Угличская, д. 12, тел.: 8 (4852) 58-11-24; 8 (4852) 45-76-78; 8 (4852) 25-94-83.

#### **АРМЕНИЯ РЕСПУБЛИКА**

#### **Ереван**

ТРИ БРАТА

0010, ул. Вардананц, 20/4, тел.: +374 (9) 111-80-10.

#### **БЕЛАРУСЬ**

#### **Минск**

ЭнергоСтарЦентр (Ремонт только бензоинструмента)

ул. Казинца, 6а, тел.: +375 (29) 756-70-65; +375 (29) 377-56-90; +375 (29) 264-56-66.

Торг Рем гарант

К. Лихонета, 68, тел.: +375 (29) 395-84-55.

000 Техно ЗУ

ул. Притыцкого, 62, к. 5, тел.: +375 (29) 362-96-29.

#### **Минская область, Боровлянский с/с**

000 Эс Пил Ай Инструмент

223053, д. Малиновка, 35А, тел.: +375 (17) 504-94-99; +375 (17) 657-67-67; +375 (29) 567-67-67.

#### **Барановичи**

Москалев В.А.

ул. Тельма, д. 64, пав 31, ТЦ Радужный, тел.: +375 (29) 650-89-28.

#### **Борисов**

Соколовский Ю.А.

ул. Демина 39А, пав. 123, тел.: +375 (44) 724-15-92.

#### **Брест**

ОДО «Золас» (Ремонт только электроинструмента)

пр-т Машерова 17А, тел.: +375 (37) 551-12-12; +375 (33) 318-69-39.

#### **Витебск**

АВС-Сервис

ул. Терешковой, д. 21 к. 2, тел.: +375 (33) 306-08-07.

#### **Витебский район, д. Соколинки**

Волчок А.В.

ул. Садовая, д. 53, тел.: +375 (33) 677-52-59; +375 (29) 622-07-70.

#### **Гомель**

Ремонт по-честному

246027, Речицкий пр-т, д. 7А, тел.: +375 (29) 185-45-54.

ЭкспоПродукт

пр-т Октября, д. 28, оф. 47, тел.: +375 (44) 580-16-61; +375 (33) 622-51-22.

#### **Гродно**

Салтэра

ул. Горького, 91, АБК №1, оф. 221, тел.: +375 (29) 531-38-34; +375 (29) 278-69-02; +375 (33) 624-42-85.

#### **Гродненская область, д. Тарусичи**

Жук П.А.

Гродненский район, д. Тарусичи 6А, тел.: +375 (28) 585-85-72.

#### **Могилев**

Куленко В.Н.

212003, ул. Челюскинцев, 76Б, тел.: 8 (029) 655-56-75; 8 (033) 675-56-75.

#### **ДНР**

#### **Донецк**

Галактика ДНР

ул. Штуова д. 37, тел.: 8 (062) 334-97-86.

Константинов А.В.

83049, ул. Куйбышева, 109Д, тел.: +38 (050) 366-88-44.

#### **КАЗАХСТАН**

#### **Усть-Каменогорск**

Практикум

070004, ул. Орданжикидзе, д. 46, тел.: 8 (7232) 57-86-16.

#### **Актобе**

ИП Ерощенко А.В.

Проспект 312 стрелковой дивизии, д. 24, тел.: 8 (776) 444-41-10.

Черняев Я.В.

ул. Шамши Калдаякова (Скулкина), 27Б, тел.: 8 (747) 120-49-90; 8 (702) 842-09-16; 8 (702) 842-09-16.

#### **Астана**

Райков В.А.

ул. Сарыозек (Злеваторная), д. 1, оф 1, тел.: 8 (707) 990-94-02.

#### **КЫРГЫЗСТАН**

#### **Бишкек**

Альтера

720031, ул. Матросова, 1А, тел.: +996 707 12 17 38; +996 550 077 862.

Альтера

Ортосайский рынок Торговый Комплекс Зима-Лето 2/23, тел.: +996 707 12 17 38; +996 550 077 862.



# ПАТРИОТ

Вся текстовая информация, фотографии продукции, представленные в инструкции, под торговой маркой Патриот являются объектом авторского права компании Патриот, ООО.

Любое использование фотографий, текстов, логотипа на территории РФ и стран СНГ без письменного разрешения компании Патриот, ООО запрещено.

## **RUS** СНЕГОУБОРЩИК БЕНЗИНОВЫЙ

Дата изготовления: первые 6 цифр серийного номера.

Гарантия: 2 года с даты продажи. Срок службы: 5 лет.

Изготовитель: ООО «Тулс Продакшн»

Адрес: 142440, Московская область, Ногинский р-н, рп Обухово, Кудиновское шоссе, д.4

Уполномоченный представитель, импортер: ООО «СнВ Карго».

Адрес: 105318, РОССИЯ, Г. МОСКВА, УЛ. КОЛЬСКАЯ, д. 1, стр. 1, этаж 3, пом. 1, ком. 25,

Тел.: 8 (495) 902-51-51.

Представитель в Казахстане: ТОО «ПРАКТИКУМ». Адрес: Республика Казахстан,

г. Усть-Каменогорск, ул. Орджоникидзе, 46, тел.: 8 (7232) 26-37-76.

## **KZ** БЕНЗИНДІ ҚАР ТАЗАЛАҒЫШТАР

Шығарылған күні: алғашқы 6 сан сериялық нөмірін.

Кепілдік: сатылған күннен бастап 2жыл. Қызмет ету мерзімі: 5 жыл.

Өндіруші: ООО «Тулс Продакшн»

Мекенжай: 142440, Московская область, Ногинский р-н, рп Обухово, Кудиновское шоссе, д.4

Жеткізуші: ООО «СнВ Карго».

Мекенжай: 105318, РОССИЯ, Г. МОСКВА, УЛ. КОЛЬСКАЯ, д.1, стр.1, этаж 3, пом.1, ком. 25.,

Тел.: 8 (495) 902-51-51.

Қазақстандағы өкілі: ТОО «ПРАКТИКУМ». Мекенжай: Республика Казахстан,

г. Усть-Каменогорск, ул. Орджоникидзе, 46, тел.: 8 (7232) 26-37-76.

[www.ONLYPATRIOT.COM](http://www.ONLYPATRIOT.COM)

Производитель оставляет за собой право вносить изменения в конструкцию и дизайн изделия, комплектацию и техническое сопровождение без уведомления третьих лиц.  
Напечатано для России и стран СНГ.

2018 © Patriot™

