

Руководство по эксплуатации

СТАВР

Надёжен. Нацелен на результат.

ПЦБ-50/2400М



Пила цепная
бензиновая

www.stavr.ru

ОГЛАВЛЕНИЕ

ОПИСАНИЕ ИЗДЕЛИЯ	3
МЕРЫ ПРЕДОСТОРОЖНОСТИ	3
СОСТАВНЫЕ ЧАСТИ	5
КОМПЛЕКТ ПОСТАВКИ	5
ПОДГОТОВКА К РАБОТЕ	6
ЭКСПЛУАТАЦИЯ	7
ХРАНЕНИЕ	13
ТЕХНИЧЕСКОЕ ОБСЛУЖИВАНИЕ	13
УТИЛИЗАЦИЯ	15
ГАРАНТИЙНЫЕ УСЛОВИЯ	15
ТЕХНИЧЕСКИЕ ХАРАКТЕРИСТИКИ	17

Наша компания благодарит Вас за Ваш выбор и надеется, что настоящее изделие торговой марки «Ставр» будет полностью отвечать Вашим ожиданиям.

Для того, чтобы Ваша покупка прослужила Вам долгое время, необходимо правильно ее использовать, хранить и проводить техническое и сервисное обслуживание, в связи с чем настоятельно рекомендуем перед использованием тщательно изучить информацию, изложенную в настоящем руководстве.

Уважаемый покупатель!

При покупке цепной бензиновой пилы необходимо удостовериться в ее работоспособности. Также необходимо проверить комплектацию и наличие штампа торгующей организации, даты продажи и подписи продавца с номером модели и серийным номером на гарантийном талоне, являющемся неотъемлемой частью настоящего руководства.

НАЗНАЧЕНИЕ И ОБЛАСТЬ ПРИМЕНЕНИЯ ИЗДЕЛИЯ

Цепная пила состоит из двухтактного двигателя внутреннего сгорания, направляющей шины, пильной цепи, тормоза цепи, основной и дополнительной рукояток. Применяется для резки древесины и деревосодержащих материалов, обрезки сучьев, заготовки дров, валки деревьев и т.д. в рамках бытовых нужд.

МЕРЫ ПРЕДОСТОРОЖНОСТИ

1. Не следует использовать цепную бензиновую пилу в каких-либо иных целях, кроме указанных в настоящем руководстве. Эксплуатация пилы без ознакомления с данным руководством может привести к серьезным травмам и повреждению оборудования.
2. Не допускайте использования цепной пилы несовершеннолетними лицами или людьми с недостаточными физическими данными. В случае передачи цепной пилы другим лицам подробно расскажите о правилах её эксплуатации, а также дайте ознакомиться с настоящим руководством. Человек, работающий с пилой, несет ответственность за свою безопасность и здоровье.
3. Не допускайте присутствия детей, животных или посторонних вблизи места работы с бензопилой.
4. Всегда выключайте двигатель перед тем, как положить пилу. Следите за тем, чтобы крышки всех резервуаров были плотно закрыты, болты плотно затянуты.
5. Нельзя погружать цепную пилу или отдельные ее части в воду и другие жидкости, а также нельзя подвергать воздействию дождя и других атмосферных осадков.
6. Запрещено работать пилой вблизи легковоспламеняющихся жидкостей

- или газов. Также запрещена работа вблизи газовых баллонов и емкостей, содержащих легковоспламеняющиеся жидкости или их пары, а также емкостей, находящихся под давлением.
7. Запрещено использовать поврежденную цепь.
 8. Запрещено работать при вскрытых частях корпуса пилы.
 9. Запрещено работать с поврежденной шиной.
 10. Пилу переносить только за рукоятки. Перемещение бензопилы осуществлять только в выключенном состоянии.
 11. Перед началом работы проверьте выключатели, шины, цепи и тормоза цепи.
 12. Не заправляйте топливо при неостывшем двигателе. Перед заправкой топлива, убедитесь, что поблизости нет открытого огня и источников искрения.
 13. Перед началом работ удалите все легковоспламеняющиеся материалы из рабочей зоны, а также ненужные вещи и принадлежности.
 14. Во время работы рекомендуется надевать одежду, подходящую для работы с цепной пилой (специальный костюм и перчатки, обеспечивающие безопасность). Также необходимо надевать специальные очки для защиты глаз от стружки и пыли.



15. Во время работы крепко удерживайте пилу за рукоятки. Не допускается удержание работающей пилы одной рукой.

16. Работа и техобслуживание должны осуществляться строго в соответствии с данным руководством.
17. Не пользуйтесь пилой после ее падения или если на ней видны какие-либо следы повреждения. Обратитесь в авторизованный сервисный центр для диагностики и ремонта.
18. При повреждениях бензопилы, шины, цепи или тормоза цепи во избежание опасности ее должен отремонтировать изготовитель, его агент, или аналогичное квалифицированное лицо. Ремонт и техническое обслуживание осуществляются в авторизованном сервисном центре согласно действующему тарифу.
19. В случае каких либо неудобств, возникающих при работе с пилой цепной бензиновой, не пытайтесь изменить ее конструкцию. Пользуйтесь только поставленными в комплекте деталями.

ВНИМАНИЕ! НИ В КОЕМ СЛУЧАЕ НЕ СЛЕДУЕТ ПОЛЬЗОВАТЬСЯ ЦЕПНОЙ БЕНЗИНОВОЙ ПИЛОЙ В СОСТОЯНИИ АЛКОГОЛЬНОГО ИЛИ НАРКОТИЧЕСКОГО ОПЬЯНЕНИЯ ИЛИ В ИНЫХ УСЛОВИЯХ, МЕШАЮЩИХ ОБЪЕКТИВНОМУ ВОСПРИЯТИЮ ДЕЙСТВИТЕЛЬНОСТИ, И НЕ СЛЕДУЕТ ДОВЕРЯТЬ ЭЛЕКТРООБОРУДОВАНИЕ ЛЮДЯМ В ТАКОМ СОСТОЯНИИ ИЛИ В ТАКИХ УСЛОВИЯХ!

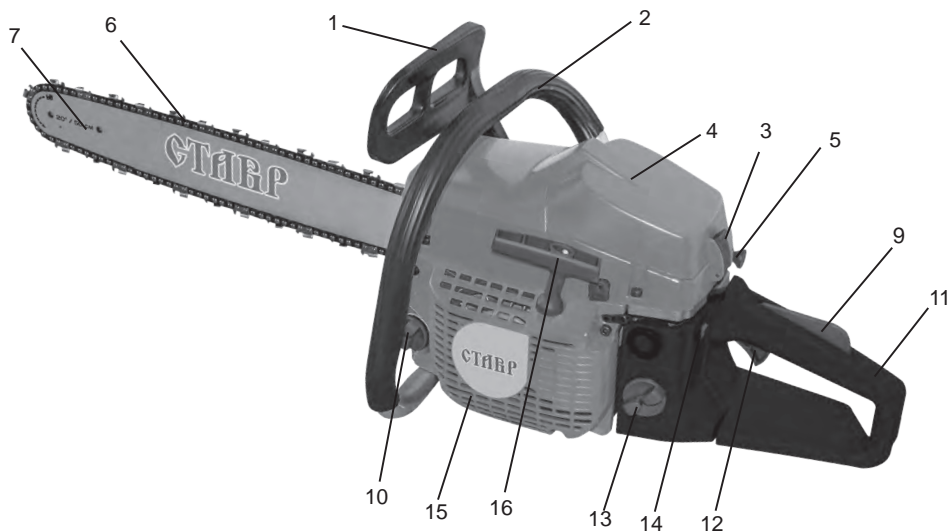

СОСТАВНЫЕ ЧАСТИ ИЗДЕЛИЯ

1. Ручка тормоза цепи
2. Передняя рукоятка
3. Фиксатор крышки воздушного фильтра
4. Крышка воздушного фильтра
5. Рычаг воздушной заслонки
6. Цепь
7. Направляющая шина
8. Цепеуловитель
9. Кнопка фиксатора рычага газа
10. Крышка масляного бачка
11. Основная рукоятка
12. Рычаг газа
13. Крышка топливного бачка
14. Выключатель зажигания
15. Кожух пускового механизма с вентилятором
16. Ручка стартера

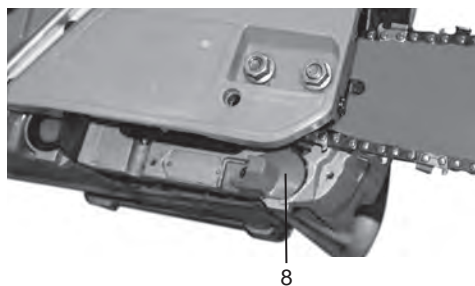

КОМПЛЕКТ ПОСТАВКИ

1. Пила цепная бензиновая
2. Шина
3. Цепь
4. Отвертка
5. Свечной ключ
6. Шестигранный ключ (2 шт.)
7. Напильник
8. Защитный чехол шины
9. Чехол для инструмента
10. Емкость для приготовления смеси (бензин+масло)
11. Руководство по эксплуатации

ПОДГОТОВКА К РАБОТЕ

ВНИМАНИЕ! Перед первым использованием пилу необходимо заправить топливной смесью, залить масло для цепи в бачок и дать проработать пиле без шины и цепи на холостом ходу в течение нескольких минут до появления масла в отверстии корпуса редуктора. После этого установите шину и цепь.

УСТАНОВКА ШИНЫ И ЦЕПИ

1. С помощью ключа открутите крепежные гайки.



2. Снимите кожух картера и внешнюю пластину пильной шины.

3. Расправьте цепь, чтобы не осталось изломов. Зубья должны быть обращены в сторону вращения цепи. Если они обращены в противоположную сторону, переверните цепь.

4. Поместите звенья цепного привода внутрь паза направляющей шины.

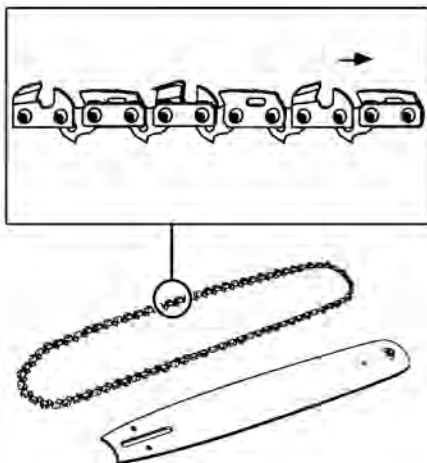
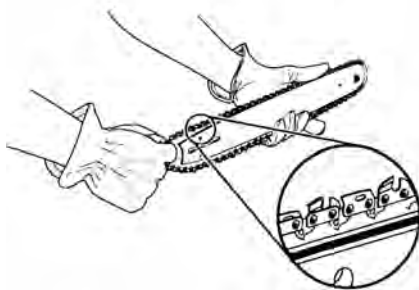

5. Удерживая цепь на шине, наденьте ее на цепное зубчатое колесо.

6. Установите направляющую шину на монтажную поверхность так, чтобы крепежные шпильки вошли в длинную прорезь шины.

ВНИМАНИЕ! Устанавливая шину на крепежные шпильки, следите за тем, чтобы натяжитель цепи вошел в соответствующее отверстие.

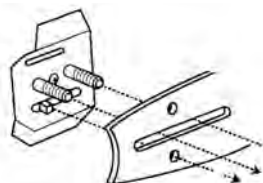

7. Установите на место кожух и крепежные гайки направляющей шины.
8. Закрутите не затягивая крепежные гайки направляющей шины. Шина должна двигаться свободно, обеспечивая возможность регулировки натяжения цепи.
9. Устраните провисание цепи, проворачивая винт регулировки натяжения по часовой стрелке до тех пор, пока цепь не будет плотно прилегать к шине, а приводные звенья не лягут в ее паз.



10. Проверьте, нет ли перекоса, приподняв направляющую шину.

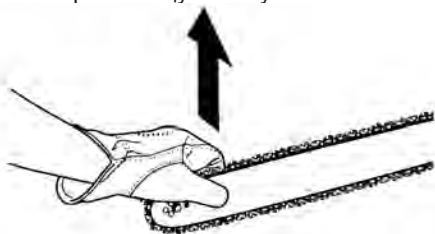

11. Опустив шину, поверните винт регулировки натяжения на пол-оборота по часовой стрелке. Повторите, пока перекося не будет устранен.
12. Плотно закрутите крепежные гайки.

ПРИМЕЧАНИЕ! Перед выполнением регулировки цепи, удостоверьтесь, что гайки шины немного ослаблены.

ПРОВЕРКА НАТЯЖЕНИЯ

Правильно натянутая цепь не должна провисать снизу и иметь слишком сильное натяжение. Первое контролируется

визуально, второе - протягиванием цепи по шине рукой. Последнюю операцию во избежание пореза необходимо проводить в рукавицах. Если цепь прилегает к нижней кромке шины, и при этом свободно протягивается рукой, значит ее натяжение соответствует норме.

Продвиньте цепь вдоль направляющей шины. Если цепь не вращается, значит натяжение слишком сильное. Если слишком слабое, цепь будет провисать снизу шины.

ПРИМЕЧАНИЕ:

Правильное натяжение цепи очень важно. Во время использования цепь растягивается. Особенно внимательно следите за натяжением цепи в первое время вашей работы с пилой бензиновой. Всегда проверяйте натяжение перед использованием пилы. Вы можете отрегулировать натяжение цепи при помощи натяжителя цепи.

Старайтесь не допускать соприкосновения пилы с песком и грязью. Грязь даже в небольших количествах быстро затупит цепь пилы, и вероятность обратного удара возрастет.

Чтобы не потерять контроль над пилой, не давите на нее в конце пропила.

ЗАПРАВКА ТОПЛИВНОЙ СМЕСЬЮ

Двухтактный двигатель предназначен для работы на неэтилированном бензине марки АИ 92. Перед использованием его необходимо смешать с маслом для двухтактного двигателя с воздушным охлаждением в пропорции 25:1. Для приготовления топливной смеси используйте емкость, входящую в комплект поставки. Перед тем, как заправлять бензопилу топливом, всегда читайте и выполняйте правила безопасности, касающиеся работы с топливом.

Большинство неисправностей двигателя напрямую связано с топливом, которое Вы используете, поэтому:

- Не используйте масло, предназначенное для двухтактных лодочных двигателей с водным охлаждением;
- Не используйте масло, предназначенное для четырехтактных двигателей;
- Используйте для смешивания чистую емкость, предназначенную для хранения топлива;
- Не используйте отработанное масло.

СМАЗКА ЦЕПИ И ЗАПОЛНЕНИЕ МАСЛЯНОГО БАКА

ВНИМАНИЕ!

Цепная пила поставляется с пустым масляным баком, поэтому перед первым запуском обязательно залейте масло в бак.

Для смазки рекомендуем специальное масло для смазки цепей, обладающее средней вязкостью, например 10W30. Для работы в условиях низких температур используйте масло пониженной вязкости, например 10W20.

Смазка цепи в процессе работы производится автоматически. Для заполнения масляного бака откройте крышку (11), при этом следите, чтобы в бак не попала грязь. Заполните бак маслом. Удалите остаток масла с горловины и из внутренней полости крышки. В крышке масляного бака имеется воздушный клапан, при засорении которого насос не работает. Следите, чтобы при эксплуатации пилы этот клапан оставался чистым.

Закройте плотно крышку. Во время работы периодически обращайтесь на уровень масла.

Перед работой каждый раз проверяйте уровень масла и работу смазочной системы, включив пилу и подержав ее над светлой поверхностью не касаясь. Если на поверхности появляются следы масла, значит, система смазки работает

нормально. В случае, если следов масла не видно, необходимо прочистить выходное отверстие для масла в корпусе редуктора и соответствующее отверстие в шине.

При нехватке масла шина и цепь будут быстро изнашиваться. Недостаток масла вызовет перегрев шины и цепи. Признаками перегрева являются:

- появление дыма,
- изменение цвета шины.

ПРИМЕЧАНИЕ:

Никогда не применяйте отработанное масло. Это приведет к повреждению масляного насоса, шины, цепи!

Прежде чем использовать новую цепь, ее необходимо смазать. Перед тем как установить ее на пилу, выдержите ее в масле не менее часа.

ЗАПУСК ДВИГАТЕЛЯ

Перед запуском пилу необходимо установить на ровное место - так, чтобы шина не касалась земли. Рукоятка тормоза цепи должна быть отодвинута в направлении конца шины. Запуск бензопилы производится в положении, при котором передняя рукоятка удерживается рукой, а нога упирается в заднюю ручку, прижимая ее к земле.



ВНИМАНИЕ! Никогда не заводите бензопилу, держа ее в руках на весу, это может привести к травмам.

1. Вытяните до упора рычаг воздушной заслонки (5).
2. Переведите выключатель (15) в положение «ВКЛ.».
3. Слегка потяните ручку стартера (17), пока не почувствуете сопротивление, затем резко натяните.

ПРИМЕЧАНИЕ: Когда двигатель начнет запускаться, прекратите тянуть.

4. Дайте двигателю поработать.
5. Нажмите на рычаг воздушной заслонки до отказа.

ОСТАНОВКА ДВИГАТЕЛЯ

1. Отпустите рычаг газа и дождитесь остановки цепи.
2. Переведите выключатель в положение «ВЫКЛ.»

ЭКСПЛУАТАЦИЯ

Заранее тщательно продумайте свою работу с бензиновой пилой. Не начинайте пилить, пока у вас нет свободного пространства для работы, средств индивидуальной защиты и, если вы собрались валить деревья, намеченного пути отхода.

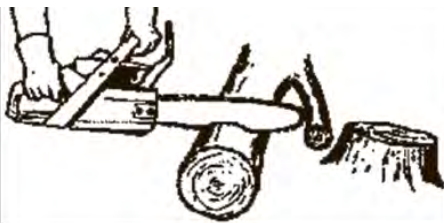

Всегда правильно удерживайте пилу. Пальцы левой руки должны обхватывать переднюю рукоятку, а большой палец находиться под ней. Правая рука должна полностью обхватывать заднюю рукоятку, независимо от того, левша вы или правша. Левая рука должна быть прямой, а локоть зафиксирован. Независимо

от способа распиливания никогда не меняйте местами правую и левую руки. Твердо стойте на обеих ногах, немного левее пилы, чтобы ваше тело не находилось на одной линии с работающей цепью.

ОБРАТНЫЙ УДАР

Обратный удар - это быстрое движение пилы вверх и назад, которое происходит, когда работающая пила верхней четвертью концевой части направляющей шины касается такого объекта, как бревно или ветка.

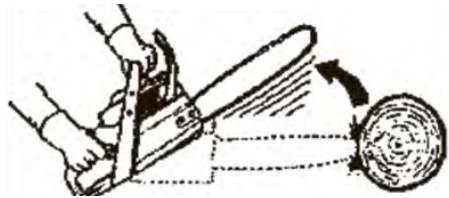

Обратный удар и втягивание при защемлении возникают, когда цепь внезапно останавливается, будучи зажатой, защемленной или в результате контакта с посторонним объектом внутри древесины. Такая внезапная остановка цепи приводит к возникновению реверсивной силы и заставляет бензиновую пилу двигаться в направлении, противоположном вращению цепи. Таким образом, обратный удар при защемлении отбрасывает пилу прямо назад на оператора, а втягивание, наоборот, оттягивает пилу от оператора. Каждая из этих реакций может привести к потере контроля над пилой и тяжелым травмам.

Во избежание подобных случаев, расчистите площадку для пиления, убрав все ненужные предметы из рабочей зоны.

ВНИМАНИЕ! Никогда не пилите несколько бревен одновременно.

При извлечении шины из нижнего запила не поворачивайте пилу. Будьте крайне осторожны, когда вставляете пилу в уже сделанный пропи́л. Не пытайтесь пилить кончиком шины (ныряющее пиление) и следите за тем, чтобы движущаяся цепь никогда не контактировала с посторонними объектами концевой частью направляющей шины.

ПРИМЕЧАНИЕ: Регулярно проверяйте натяжение цепи при выключенном моторе.

Устройства, предохраняющие от обратного удара:

1. Направляющая шина, снижающая воздействие обратного удара, имеет маленький радиус конца шины, что уменьшает размер зоны риска на конце шины, которая отвечает за возникновение обратного удара;
2. Снижающая обратный удар цепь оснащена предохранительными контурными звеньями разного размера, которые перенаправляют силу обратного удара и позволяют режущему инструменту постепенно входить в древесину;
3. Рычаг тормоза цепи помимо своего прямого назначения служит еще и защитой от вероятного соприкосновения вашей левой руки с цепью пилы, если рука соскользнет с передней рукоятки;
4. Передняя рукоятка и тормоз цепи находятся на одной линии и между ними имеется промежутки. Расстояние между руками и расположение их на одной линии, которое обеспечивается данной конструкцией, создают условия для удобной балансировки и устойчивости, а также страхуют при обратном ударе.

ПРЕДУПРЕЖДЕНИЕ: Не пилите вблизи зданий или электрических проводов, если вы не знаете направления падения дерева; по вечерам в то время, когда вы уже не можете хорошо видеть; в плохую

погоду, когда идет дождь, снег или при сильном ветре, поскольку в этом случае направление падения дерева непредсказуемо. Заранее тщательно продумайте весь процесс пиления. Вокруг дерева должно быть свободное пространство, чтобы вы могли передвигаться безопасно. Подготовьте свободные пути отхода. Посмотрите, нет ли на дереве сгнивших мест. Если ствол подгнил, он может сломаться и упасть на оператора. Удостоверьтесь, что дереву хватит места для падения. Безопасное расстояние между деревом и находящимися поблизости людьми или другими объектами должно быть не меньше 2,5 длины дерева. Удалите грязь, камни, куски отслоившейся коры, гвозди, скобы и провода с того дерева, которое вы собираетесь пилить.

ВАЛКА БОЛЬШИХ ДЕРЕВЬЕВ (15 см в диаметре или больше)

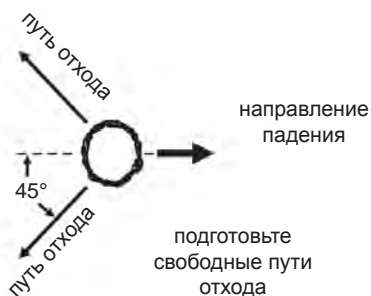

Для валки больших деревьев применяется метод подпилы. Подпил делается на той стороне дерева, в направлении которой оно будет падать. После делается запил для валки на противоположной стороне дерева, и дерево падает по линии подпила.

ВЫПОЛНЕНИЕ ПОДПИЛА И ВАЛКА ДЕРЕВА

Подпилите дерево, начав с верхнего запила. Он должен иметь глубину 1/3 диа-

метра ствола. Затем завершите подпил, выполнив нижний запил. Руководствуйтесь рисунком. Когда подпил закончен, выньте клин древесины из ствола. После выемки клина древесины сделайте запил для валки на противоположной стороне ствола. Выполнять его необходимо примерно в 5 см над центром направляющего подпила. В результате остается много нетронутой древесины между запилом для валки и подпиллом, которую называют «недопил». Недопил предохраняет дерево от падения в неправильном направлении.

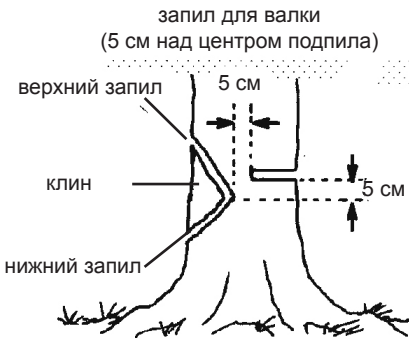

недопил поддерживает дерево и помогает управлять валкой

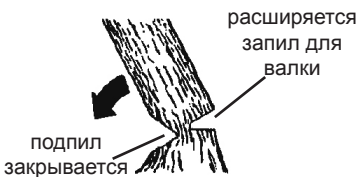

ПРИМЕЧАНИЕ: Перед тем, как закончить запил для валки, вставьте клинья, чтобы расширить запил, если это необходимо для контроля направления падения. Пользуйтесь деревянными или пластиковыми клиньями, но ни в коем случае не стальными или металлическими, чтобы избежать обратного удара и повреждения цепи.

ВНИМАНИЕ! Обращайте внимание на признаки того, что дерево может начать падение: треск, расширение запила для валки или движение верхних ветвей!

Как только дерево начнет падать, быстро отойдите по намеченному Вами пути отхода.

Будьте особенно осторожны с частично поваленными деревьями, которые могут иметь очень неустойчивое положение. Если дерево не повалено полностью, отложите пилу и тяните его вниз с помощью лебедки или используйте трактор. Во избежание повреждений, не пытайтесь повалить пилой частично упавшее дерево.

ПИЛЕНИЕ ПОВАЛЕННОГО ДЕРЕВА (распиловка)

Распиловка - это специальный термин, обозначающий распиливание поваленного дерева на бревна требуемой длины.

ВНИМАНИЕ! Не вставайте на бревно во время распиловки. Любая его часть может покатиться, и вы потеряете опору и контроль над пилой. Не вставайте также вниз по склону от бревна во время распиловки.

ВНИМАНИЕ!

- Пилите только по одному бревну за раз.
- Пилите сломанные деревья очень осторожно; острые куски дерева могут отскочить в оператора.
- Используйте специальные приспособления, чтобы отпиливать небольшие бревна. Никогда не позволяйте другому человеку держать бревно во время распиловки, и никогда не держите бревно ногой или ступней.
- Никогда не пилите там, где бревна, сучья и корни лежат в беспорядке. Перед распиловкой перетащите бревна на свободное место. В первую очередь выньте из завала внешние и очищенные бревна.

ПРИЕМЫ, ИСПОЛЬЗУЮЩИЕСЯ ПРИ РАСПИЛОВКЕ

ПРЕДУПРЕЖДЕНИЕ: Если пила оказалась защемлена или застряла в пропи- ле, не пытайтесь вытащить ее. Вы можете потерять контроль над пилой, что приведет к травмам и/или повреждени- ям самой пилы. Выключите пилу, вставьте пластиковый или деревянный клин в пропил и расширяйте его до тех пор, когда пилу уже можно будет легко из- влечь. Снова включите пилу и осторож- но введите ее в пропил. Не пытайтесь включать пилу, когда она защемлена или застряла в пропи- ле.

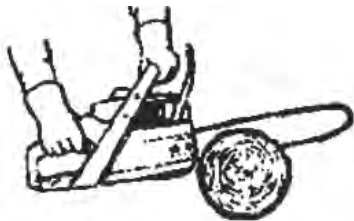

выключите пилу и используйте пластиковый или деревянный клин, чтобы расширить пропил



пиление сверху

При пилении сверху (пилении тяну- щим ходом) вы начинаете пилить брев- но с его верхней стороны, держа корпус пилы рядом с бревном. Распиливая та- ким образом бревно, слегка нажимайте на пилу сверху.

Распиловка без опоры

Производите пиление бревна сверху; оста- новитесь, пройдя 1/3 диаметра бревна. Переверните бревно и завершите пиление с противоположной стороны.

Будьте особенно осторожны при пилении бревен, находящихся в состоянии напря- жения, чтобы уберечь пилу от защемления. Делайте первый запил на напряженной сто- роне, чтобы ослабить напряжение бревна.

1-ый запил на напряженной стороне бревна



2-ой запил

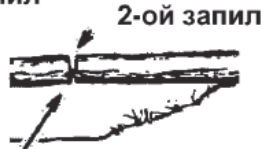

1-ый запил на напряженной стороне бревна

Использование стоящей опоры

2-ой запил

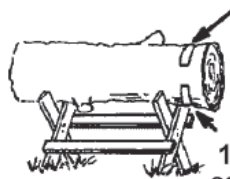

1-ый запил

1-ый запил



2-ой запил

Распиловка с использованием бревна или стоящей опоры

- Помните, что первый запил всегда следует делать на той стороне бревна, которая находится в состоянии напряжения.
- Первый запил должен иметь глубину 1/3 диаметра бревна.
- Завершите пиление, сделав второй запил с другой стороны.

ОБРЕЗКА И ПОДРЕЗКА СУЧЬЕВ

ВНИМАНИЕ! Никогда не залезайте на крону дерева для обрезания сучьев. Не стойте на лестницах, платформах, на бревне или в любом положении, в котором вы можете потерять равновесие или контроль над пилой.

ВНИМАНИЕ!

- Остерегайтесь отпружинивания. Будьте бдительны во время обрезания маленьких сучьев. Древесина может зажать цепь пилы и отпружинить на вас или вывести вас из равновесия.
- Будьте готовы к отдаче. Остерегайтесь изогнутых, а также напряженных веток. Постарайтесь, чтобы вас не ударило веткой или пилой, когда напряжение древесных волокон пропадет.
- Убирайте ветки с места работы, чтобы не споткнуться о них впоследствии.
- Всегда обрезайте ветви на уже спиленном дереве. Только в этом случае обрезка может быть сделана правильно и безопасно.
- Не спиливайте большие сучья на которых лежит поваленное дерево для того, чтобы при распиливании дерево не вращалось.
- Начните обрезать ветви и сучья у основания поваленного дерева и двигайтесь к верхушке. Маленькие сучки удаляйте одним распилом.
- Удаляйте большие опорные ветви с помощью двух пропилов на 1/3 и 2/3 глубины так, как описано в разделе «Рас-

пиловка».

- Всегда пилите сверху, когда нужно обрезать маленькие, отдельно растущие сучья.

ВНИМАНИЕ! Не подрезайте ветви, находящиеся выше ваших плеч. Для такой работы вызовите специалиста.

- Сделайте первый запил снизу на 1/3 толщины сучка.
- Второй запил сделайте через весь сучок. Затем сделайте третий запил, оставив 2-4 см выступ от ствола дерева.

ХРАНЕНИЕ

Хранить пилу необходимо при температуре окружающей среды от 0°C до +40°C и относительной влажности воздуха не более 80%, в недоступном для детей месте, на безопасном расстоянии от источников возгорания с одетым на шину защитным кожухом.

При длительных перерывах в работе внешние металлические узлы и детали нужно покрыть слоем консервационной смазки.

Условия хранения и транспортировки должны исключать возможность механических повреждений и воздействия атмосферных осадков.

ТЕХНИЧЕСКОЕ ОБСЛУЖИВАНИЕ

ВНИМАНИЕ! Производите техническое обслуживание пилы только после остывания двигателя, во избежание возгорания и ожогов.

1. Очистите пилу и дополнительные принадлежности от грязи и стружки. В случае сильного загрязнения необходимо протереть пилу влажной салфеткой, исключая выпадение влаги в виде капель на инструмент, после чего вы-

тереть инструмент насухо. Запрещено использовать жидкости, растворы, химикаты, отрицательно действующие на материал корпуса, узлы и детали цепной пилы (например: ацетон, растворители, кислоты, щелочи и т. п.).

2. После того, как направляющая шина снята, прочистите паз шины и отверстие для подачи масла от пыли и грязи.

3. Проверьте, не забито ли смазочное отверстие звездочки на передней части направляющей шины. При необходимости его следует прочистить и смазать. Для продления срока службы направляющей шины ее следует регулярно переворачивать.

Правильное и регулярное обслуживание увеличивает срок эксплуатации и качество работы пилы. Пользователь может производить только те работы по техническому обслуживанию и уходу, которые описаны в настоящем руководстве. Другие виды обслуживания и ремонт должны осуществляться в авторизованных сервисных центрах.

Пользователь должен содержать пилу в чистоте. Регулярно очищать при помощи щетки или сжатого воздуха вентиляционные отверстия. Перед началом работы проводить технический осмотр.

ОБСЛУЖИВАНИЕ ВЕДУЩЕЙ ЗВЕЗДОЧКИ ЦЕПИ

Следует регулярно проверять ведущую звездочку цепи на наличие трещин или сильного износа. Если вы обнаружите трещины или сильный износ, то следует обратиться в авторизованный сервисный центр. Никогда не используйте новую цепь на износившейся шине или износившуюся цепь на новой шине.

ОБСЛУЖИВАНИЕ ЦЕПИ

ВНИМАНИЕ! Следите за заточкой цепи. Это обеспечит ровную и безопасную ра-

боту.

Цепь необходимо точить когда:

- опилки становятся мелкими, как порошок;
- вам приходится сильнее давить на пилу;
- пропилен не идет прямо;
- увеличивается вибрация;
- увеличивается потребление топлива.

РЕКОМЕНДАЦИИ ПО ЗАТОЧКЕ ЦЕПИ

ВНИМАНИЕ! Не забудьте надеть защитные перчатки.

Перед заточкой цепи:

1. Убедитесь, что пила выключена;
2. Убедитесь, что цепь надежно закреплена;
3. Для заточки цепи используйте специальный круглый напильник соответствующего размера.

Размер напильника должен быть 3/16 дюйма (4,76 мм) (в комплект поставки не входит).

Разместите напильник в зубе цепи и правильно выдерживайте его положение так, как показано на рисунке. Движения напильником следует производить только в одном направлении **ВПЕРЕД!**

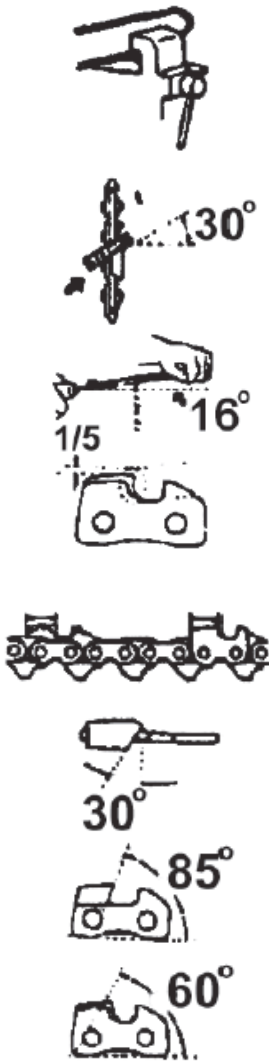

После того, как каждый зуб цепи наточен, проверьте по шаблону (в комплект поставки не входит) глубину зареза всех зубьев и, при необходимости, сточите лишнее напильником.

ВНИМАНИЕ! Убедитесь, что вы закруглили передние края зубьев цепи, чтобы избежать вероятности обратного удара

или разрыва звеньев цепи. Убедитесь, что у всех зубьев цепи одинаковая длина и одинаковый угол заточки.

НАПРАВЛЯЮЩАЯ ШИНА

Для продления срока службы направляющей шины ее следует регулярно переставлять.

Края направляющей шины должны всегда иметь прямоугольную форму. Проверьте износ направляющей шины с помощью обычной линейки, приложив ее к шине и цепи одновременно. Если промежуток между линейкой и шиной соблюдается, то шина нормальная. Если линейку удается плотно прижать к шине, отклонив в сторону зубья цепи, значит шина деформировалась, и ее следует выровнять плоским напильником (придать краям или боковинам прямоугольную форму) или заменить.

СВЕЧА ЗАЖИГАНИЯ

Очищайте электроды свечи зажигания щеткой, проверяйте зазор между электродами. При необходимости установите зазор - 0,63 мм.



При утилизации пришедшей в негодность пилы примите все меры, чтобы не нанести вреда окружающей среде. В частности, не рекомендуется сжигать упаковку и части изделия, поскольку красители, используемые при изготовлении

НЕИСПРАВНОСТИ И СПОСОБЫ ИХ УСТРАНЕНИЯ

Неисправность	Возможная причина	Способ устранения
Двигатель не запускается	Неправильная процедура запуска	Следовать руководству по эксплуатации
	Неправильная регулировка карбюратора	Отрегулировать карбюратор в авторизованном сервисном центре
	Загрязнена свеча зажигания	Очистить свечу, правильно установить зазор между электродами или заменить свечу
Двигатель не развивает полную мощность	Загрязнение глушителя	Очистить глушитель
	Загрязненный воздушный фильтр	Очистить воздушный фильтр в мыльном растворе или заменить поврежденный воздушный фильтр
	Неправильная регулировка карбюратора	Отрегулировать карбюратор в авторизованном сервисном центре
Двигатель работает с перебоями	Неправильная регулировка карбюратора	Отрегулировать карбюратор в авторизованном сервисном центре
	Неправильная установка зазора свечи зажигания	Очистить, правильно установить зазор свечи или заменить свечу
	Использована неправильная топливная смесь	Приготовить правильную топливную смесь
Двигатель сильно дымит	Неправильная регулировка карбюратора	Отрегулировать карбюратор в авторизованном сервисном центре
	Неправильно подобрана топливная смесь	Использовать правильное соотношение топливной смеси
Стук в двигателе	Поврежден поршень, кольца, цилиндр, подшипник колен вала	Требуется замена поршня, кольца цилиндра, подшипника колен вала в авторизованном сервисном центре

При невозможности самостоятельного определения и устранения неисправности необходимо обратиться в авторизованный сервисный центр!

изделия и упаковки, при сгорании выделяют в атмосферу вредные вещества, которые могут нанести вред экологии, здоровью человека и животных. Настоятельно рекомендуется обратиться в специальную службу.

ГАРАНТИЙНЫЕ УСЛОВИЯ

Гарантийные обязательства осуществляются при наличии правильно заполненного гарантийного талона с указанием в нем даты продажи, серийного номера, печати (штампа) торгующей организации, подписи продавца. При отсутствии у Вас правильно заполненного гарантийного талона мы будем вынуждены отклонить Ваши претензии.

Во избежание недоразумений убедительно просим Вас перед началом работы с изделием внимательно ознакомиться с условиями эксплуатации, указанными в настоящем руководстве.

Обращаем Ваше внимание на исключительно бытовое назначение электроинструмента.

Правовой основой настоящих гарантийных условий является действующее законодательство Российской Федерации, в частности, последняя редакция Федерального закона «О защите прав потребителей» и Гражданский кодекс Российской Федерации.

Гарантийный срок эксплуатации на изделие составляет 24 месяца. Этот срок исчисляется со дня продажи через розничную сеть.

Наши гарантийные обязательства распространяются только на неисправности, выявленные в течение гарантийного срока, и обусловленные производственными, технологическими и конструктивными дефектами, т. е. допущенными по вине предприятия-изготовителя.

Гарантийные обязательства не распространяются на:

А) Неисправности изделия, возникшие в результате:

1. Несоблюдения пользователем предписаний руководства по эксплуатации;
2. Механического повреждения, вызванного внешним или любым другим воздействием;

3. Применения изделия не по назначению;

4. Воздействия неблагоприятных атмосферных и внешних факторов на изделие, таких как дождь, снег, повышенная влажность, нагрев, агрессивные среды, несоответствие параметров питающей электросети требованиям руководства по эксплуатации;

5. Использования принадлежностей, расходных материалов и запчастей, не предусмотренных технологической конструкцией данной модели;

6. Попадания внутрь изделия инородных предметов или засорения вентиляционных отверстий большим количеством отходов, таких как пыль, опилки, мелкие частицы и т.п.

7. Повреждения, возникшие в результате нехватки смазки или засорения соответствующих каналов.

Б) На изделия, подвергавшиеся вскрытию, ремонту или модификации неуполномоченными на то лицами.

В) На неисправности, возникшие вследствие ненадлежащего обращения или хранения изделия, признаками чего являются:

1. Наличие ржавчины на металлических элементах изделия;

2. Наличие окислов коллектора двигателя;

3. Обрывы и надрезы сетевого кабеля;

4. Сколы, царапины, сильные потертости корпуса.

Г) На неисправности, возникшие в результате перегрузки изделия, повлекшей выход из строя электродвигателя или других узлов и деталей.

К безусловным признакам перегрузки относятся:

- деформация или оплавление пластмассовых деталей и узлов изделия;

- появление окалины на коллекторе электродвигателя или угольных щетках;
- одновременный выход из строя ротора и статора электродвигателя;
- потемнение или обугливание изоляции проводов.

Д) На расходные материалы, сменные детали, узлы, подлежащие периодической замене, такие как угольные щетки, шина, цепь и прочее.

Е) На изделия без читаемого серийного номера.

На изделия и узлы, замененные при ремонте в авторизованном сервисном центре, предоставляется гарантия 3 месяца. Техническое освидетельствование инструмента на предмет устранения гарантийного случая производится только в авторизованном сервисном центре.

Обращаем ваше внимание, что доставка изделия в сервисный центр и из него осуществляется конечным потребителем (владельцем) или за его счет.

ВНИМАНИЕ! При покупке изделия требуйте проверки комплектности и исправности, а также правильного заполнения гарантийного талона.

Список сервисных центров можно узнать у продавца или на сайте stavr.pф, www.stavr-tools.ru

ШУМОВИБРАЦИОННЫЕ ХАРАКТЕРИСТИКИ

Шумовибрационные характеристики соответствуют европейским стандартам.

Шум	Вибрация
LpA: 84 dB(A)	ah: 2,462m/s ²
LwA: 88 dB(A)	K: 1,5m/s ²

Фирма-производитель обращает внимание покупателей, что при эксплуатации инструмента в рамках личных нужд и соблюдений правил пользования, приведенных в данном руководстве по эксплуатации, срок службы цепной пилы может значительно превысить указанный в настоящем руководстве.

ВНИМАНИЕ! Технические характеристики инструмента могут частично отличаться от заявленных при использовании в целях, не оговоренных настоящим руководством, использовании неисправных или неподходящих расходных материалов, при работе в условиях пониженной температуры или ненадлежащем хранении и обслуживании.

ТЕХНИЧЕСКИЕ ХАРАКТЕРИСТИКИ

Объем двигателя	58 см ³
Мощность	2400 Вт / 3,3 л.с
Обороты на холостом ходу	3000 ± 200 об/мин
Расположение двигателя	Т-поперечное
Система зажигания	CDI
Длина шины	20" / 50 см
Скорость цепи	12,1 м/с
Время торможения цепи	< 0,12 с
Скорость срабатывания тормозного механизма	0,1 с
Шаг зубьев цепи / Толщина зубьев	0.325" / 0,058"
Смазка цепи	Масло SAE 10W40
Топливо	Бензин+масло (25:1)
Емкость топливного бака	550 мл
Емкость масляного бака	260 мл
Автоматическая смазка цепи	Имеется
Масса	6,2 кг

Данное оборудование соответствует требованиям:

Технического регламента Таможенного союза ТР ТС 010/2011 «О безопасности машин и оборудования», утвержденного Решением Комиссии Таможенного союза от 18 октября 2011г. № 823

Импортер/уполномоченная организация на принятие претензий: ООО «ОМЕГА»
Адрес: 432006, Россия, г.Ульяновск, ул.Локомотивная, 14

Производитель: Сан-Мун Индастриал Ко., Лимитед
Адрес: 136, Чангянг рд. Зон С, Нинбо Джангбей Инвестмент Пиониринг Центр, Нинбо, Китай

Сделано в КНР

Дата изготовления:
указана на серийном номере

