

**GB** Operating and Safety Instructions

**NL** Bedienings- en veiligheidsvoorschriften

**FR** Instructions d'utilisation et consignes de sécurité

**DE** Gebrauchs- und Sicherheitsanweisung

**IT** Istruzioni per l'uso e la sicurezza

**ES** Instrucciones de uso y de seguridad

**PT** Instruções de Operação e Segurança

**PL** Instrukcja obsługi i bezpieczeństwa

**RU** Инструкции по эксплуатации и правила техники безопасности

**HU** Kezelési és biztonsági utasítások

**CZ** Provozní a bezpečnostní pokyny

**SK** Prevádzkové a bezpečnostné pokyny

**TR** Çalışma ve Güvenlik Talimatları

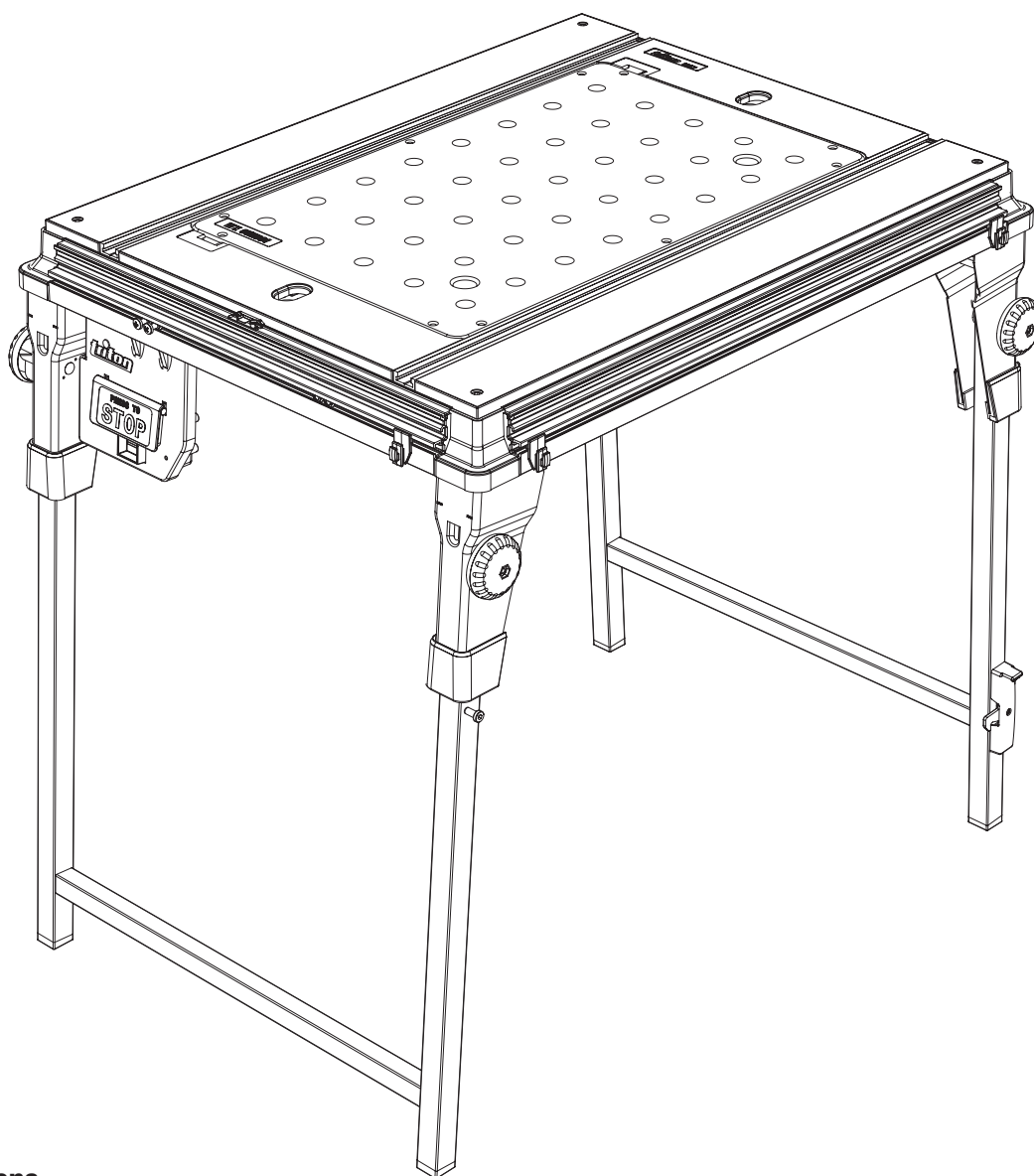

**Original Instructions**

Version date: 17.11.16

Version 2.1



# Original Instructions

Thank you for purchasing this Triton tool. This manual contains information necessary for safe and effective operation of this product. This product has unique features and, even if you are familiar with similar products, it is necessary to read this manual carefully to ensure you fully understand the instructions. Ensure all users of the tool read and fully understand this manual.

## Description of Symbols

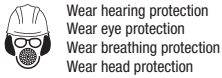

Wear hearing protection  
Wear eye protection  
Wear breathing protection  
Wear head protection



Wear hand protection

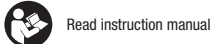

Read instruction manual



Class I construction (protective earth)



Conforms to relevant legislation and safety standards.

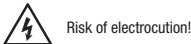

Risk of electrocution!

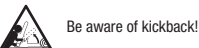

Be aware of kickback!

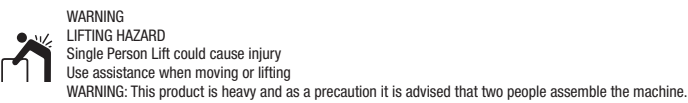

**WARNING**  
**LIFTING HAZARD**  
Single Person Lift could cause injury  
Use assistance when moving or lifting  
**WARNING:** This product is heavy and as a precaution it is advised that two people assemble the machine.



Caution!

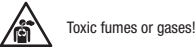

Toxic fumes or gases!

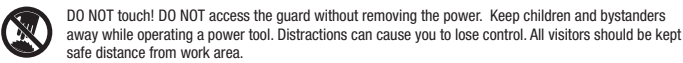

**DO NOT touch! DO NOT access the guard without removing the power.** Keep children and bystanders away while operating a power tool. Distractions can cause you to lose control. All visitors should be kept safe distance from work area.



Indoors use only!



**DO NOT use in rain or damp environments!**



**Environmental Protection**  
Waste electrical products should not be disposed of with household waste. Please recycle where facilities exist. Check with your local authority or retailer for recycling advice.

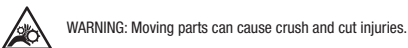

**WARNING:** Moving parts can cause crush and cut injuries.



Maximum load

## Technical Abbreviations Key

V	Volts
~, AC	Alternating current
A, mA	Ampere, milli-Amp
n <sub>0</sub>	No load speed
Ø	Diameter
°	Degrees
λ	Wavelength
Hz	Hertz
---, DC	Direct current
W, kW	Watt, kilowatt
/min or min <sup>-1</sup>	Operations per minute
A <sub>h</sub>	Amp hours (battery capacity)
dB(A)	Decibel sound level (A weighted)
m/s <sup>2</sup>	Metres per second squared (vibration magnitude)

## Specification

Chassis specification	
Model number:	TWX7
Dimensions (standing) (LxWxD):	1036 x 737 x 900 mm (40¾" x 29" x 35½")
Dimensions (folded) (LxWxD):	995 x 737 x 317 mm (39¼" x 29" x 12½")
Module insert dimensions (LxWxD):	660 x 410 x 50mm (26" x 16¼" x 2")
Max load capacity:	150 kg (330 lbs)
Net weight (chassis only):	23.2 kg (51 lbs)
Electrical switchbox specification	
Rating :	220-240V~ 50/60Hz
Max power rating:	13A (3100W) UK, 16A (3500W) EU
No voltage release (NVR) switch with knee operation:	Mounted at the front of the chassis
Ingress protection:	IP52
Length of power cord:	1.2m (4ft approx)
Protection Class:	Class I
Clamping Table Module specification	
Model number:	TWX7CT001
Bench dog holes:	40
Bench dog hole diameter:	Ø 20 mm (for ¾" dogs)
Net weight of module:	3.8 kg (8.4lbs)

## General Safety

**WARNING:** When using electric power tools, basic safety precautions should always be followed to reduce the risk of fire, electric shock and personal injury including the following safety information. Read all these instructions before attempting to operate this product and save these instructions for future use.

**WARNING:** This appliance is not intended for use by persons (including children) with reduced, physical or mental capabilities or lack of experience or knowledge unless they have been given supervision or instruction concerning use of the appliance by a person responsible for their safety. Children must be supervised to ensure that they do not play with the appliance.

**CAUTION:** Use the power tool, accessories and tool bits etc. in accordance with these instructions, taking into account the working conditions and the work to be performed. Use of the power tool for operations different from those intended could result in a hazardous situation.

The term "power tool" in the warnings refers to your mains-operated (corded) power tool or battery-operated (cordless) power tool.

- 1 - Keep work area clear** - Cluttered areas and benches invite injuries
- 2 - Consider work area environment**
  - Do not expose tools to rain
  - Do not use tools in damp or wet locations
  - Keep work area well lit
  - Do not use tools in the presence of flammable liquids or gases
- 3 - Guard against electric shock** - Avoid body contact with earthed or grounded surfaces (e.g. pipes, radiators, ranges, refrigerators)
- 4 - Keep other persons away** - Do not let persons, especially children, not involved in the work touch the tool or the extension cord and keep them away from the work area
- 5 - Store idle tools** - When not in use, tools should be stored in a dry locked-up place, out of reach of children
- 6 - Do not force the tool** - It will perform the job better and safer at the rate for which it was intended
- 7 - Use the right tool** - Do not force small tools to do the job of a heavy duty tool
  - Do not use tools for purposes not intended; for example do not use circular saws to cut tree limbs or logs
- 8 - Dress appropriately**
  - Do not wear loose clothing or jewellery, which can be caught in moving parts
  - Suitable safety footwear is recommended when working outdoors.
  - Wear protective covering to contain long hair
- 9 - Use protective equipment**
  - Use safety glasses
  - Use face or dust mask if working operations create dust

**WARNING:** Not using protective equipment or appropriate clothing can cause personal injury or increase the severity of an injury.

- 10 - Connect dust extraction equipment** - If the tool is provided for the connection of dust extraction and collecting equipment, ensure these are connected and properly used
- 11 - Do not abuse the power cable** - Never yank the power cable to disconnect it from the socket. Keep the power cable away from heat, oil and sharp edges. Damaged or entangled power cables increase the risk of electric shock
- 12 - Secure work** - Where possible use clamps or a vice to hold the work. It is safer than using your hand
- 13 - Do not overreach** - Keep proper footing and balance at all times

#### 14 - Maintain tools with care

- Keep cutting tools sharp and clean makes the tool easier to control and less likely to bind or lock in the workpiece
- Follow instruction for lubricating and changing accessories
- Inspect tool power cables periodically and if damaged have them repaired by an authorized service facility
- Inspect extension cables periodically and replace if damaged
- Keep handles dry, clean and free from oil and grease

**WARNING:** Many accidents are caused by poorly maintained power tools.

#### 15 - Disconnect tools - When not in use, before servicing and when changing accessories such as blades, bits and cutters, disconnect tools from the power supply

**WARNING:** The use of accessories or attachments not recommended by the manufacturer may result in a risk of injury to persons.

#### 16 - Remove adjusting keys and wrenches - Form the habit of checking to see that keys and adjusting wrenches are removed from the tool before switching it on

#### 17 - Avoid unintentional starting - Ensure switch is in "off" position when connecting to a mains socket or inserting a battery pack, or when picking up or carrying the tool

**WARNING:** Unintended starting of a tool can cause major injuries.

#### 18 - Use outdoor extension leads - When the tool is used outdoors, use only extension cords intended for outdoor use and so marked. Use of an extension cable suitable for outdoor use reduces the risk of electric shock

#### 19 - Stay alert

- Watch what you are doing, use common sense and do not operate the tool when you are tired
- Do not use a power tool while you are under the influence of drugs, alcohol or medication

**WARNING:** A moment of inattention while operating power tools may result in serious personal injury.

#### 20 - Check damaged parts

- Before further use of tool, it should be carefully checked to determine that it will operate properly and perform its intended function
- Check for alignment of moving parts, binding of moving parts, breakage of parts, mounting and any other conditions that may affect its operation
- A guard or other part that is damaged should be properly repaired or replaced by an authorized service centre unless otherwise indicated in this instruction manual
- Have defective switches replaced by an authorized service centre

**WARNING:** Do not use the tool if the on/off switch does not turn it on and off. The switch must be repaired before the tool is used.

#### 21 - Have your tool repaired by a qualified person - This electric tool complies with the relevant safety rules. Repairs should only be carried out by qualified persons, otherwise this may result in considerable danger to the user

**WARNING:** When servicing use only identical replacement parts.

**WARNING:** If the power cable is damaged it must be replaced by the manufacturer or an authorised service centre.

#### 22 - Power tool mains plugs must match the mains socket - Never modify the plug in any way. Do not use any adapter plugs with earthed (grounded) power tools. Unmodified plugs and matching sockets will reduce risk of electric shock

#### 23 - If operating a power tool outside use a residual current device (RCD) - Use of an RCD reduces the risk of electric shock

**NOTE:** The term "residual current device (RCD)" may be replaced by the term "ground fault circuit interrupter (GFCI)" or "earth leakage circuit breaker (ELCB)".

**WARNING:** When used in Australia or New Zealand, it is recommended that this tool is ALWAYS supplied via Residual Current Device (RCD) with a rated residual current of 30mA or less.

**WARNING:** Before connecting a tool to a power source (mains switch power point receptacle, outlet, etc.) be sure that the voltage supply is the same as that specified on the nameplate of the tool. A power source with a voltage greater than that specified for the tool can result in serious injury to the user, and damage to the tool. If in doubt, do not plug in the tool. Using a power source with a voltage less than the nameplate rating is harmful to the motor.

## Workcentre Safety

**WARNING:** If the workcentre is fitted with a router module, the following safety instructions should be considered.

**WARNING:** This is a complex device that combines multiple tools into one workshop machine system. It may only be used for the applications described in this manual. DO NOT attempt to mount accessories or power tools other than those specified. DO NOT use this device for purposes for which it was not designed. This could be highly dangerous and could lead to severe injury, even death, or substantial property damage.

**WARNING:** ALWAYS wear personal protective equipment, including eye protection and cut-proof gloves when fitting power tools to Workcentre modules.

**WARNING:** DO NOT use this device with inserts for unfamiliar power tools. Seek professional training and advise prior to working with unfamiliar tools.

**WARNING:** Before connecting a tool to a power source (mains switch power point receptacle, outlet, etc) be sure the voltage supply is the same as that specified on the nameplate of the tool. A power source with a voltage greater than that specified for the tool can result in serious injury to the user, and damage to the tool. If in doubt, do not plug in the tool. Using a power source with a voltage less than the nameplate rating is harmful to the motor.

1. **ALWAYS avoid positioning hands or fingers where they could be 'pinched', during assembly/folding or when changing module inserts.**
2. **NEVER load the Workcentre chassis with weights beyond the safe max load capacity listed in 'Specification'.**
3. **DO NOT sit, stand on, or climb onto the clamping table. DO NOT use this tool as a work platform or scaffolding.**
4. **DO NOT use in wet or damp environments. The Workcentre, its modules and components are designed for indoor use only, and must remain dry at all times.**
5. **ALWAYS ensure power tools are correctly and securely mounted when using modules powered by hand-held power tools.**
6. **ALWAYS fully read and understand the instruction manual supplied by the power tool manufacturer. Follow all safety advice and usage procedures.**
7. **ALL hand-held power tools used with Workcentre modules MUST be connected over the switchbox of the Workcentre. DO NOT connect power tools directly to the power supply, as this would disable important safety features of the Workcentre system.**
8. **ALWAYS disconnect the Workcentre from the power supply before changing power tools, accessories or making adjustments. ALWAYS switch the Workcentre off before disconnecting from the power supply, to prevent accidental activation when the tool is reconnected to power.**
9. **ALWAYS disconnect the Workcentre from the power supply when work is completed for the day, or when leaving the unit unattended.**
10. **ALWAYS use the push stick when adequate, as outlined in the instructions of applicable Workcentre modules. Store the push stick with the Workcentre when not in use.**
11. **ALWAYS support large workpieces on the in-feed and out-feed sides of the router table, and where necessary, also to the sides. Use roller supports or saw horses wherever possible.**

12. **LIMIT the workpiece weight and dimension to a size that can safely be cut without jeopardising the stability of the Workcentre. NEVER attempt to cut a workpiece that cannot be safely handled by the operator, or that cannot be supported, in-feed and/or out-feed.**

## Clamping Table Safety

**WARNING:** NEVER load your clamping table with weights beyond the safe max load capacity listed in 'Specification'.

1. **ALWAYS ensure even clamping of your workpiece.** NEVER apply an unbalanced load, which could result in the table tipping over.
2. **ENSURE the workpiece is securely clamped or secured before using a hand-held power tool (e.g. drill, sander, planer etc.).**
3. **ALWAYS support long or wide workpieces by using suitable side supports.**
4. **ONLY use compatible bench dog clamps with the correct diameter** to achieve reliable clamping results.
5. **DO NOT mount stationary power tools (e.g. mitre saws, planer thicknessers etc) on top of the clamping table, which exceed the maximum 150kg load capacity of the workcentre.** This could cause severe injury.
6. **DO NOT cut or drill into the clamping table surface.** Place a piece of sacrificial timber under the workpiece to avoid damage to the module and Workcentre chassis.
7. **Remove wood glue, stain or other residues immediately, using a slightly damp cloth.** DO NOT wait until the compounds have dried, and DO NOT use solvents.

## Product Familiarisation

1. Rear Chassis Legs
2. Side Support Mounting Points
3. Leg Locking Knobs
4. Side Support Knobs
5. Table Surface
6. T-slot
7. Rip Fence Clamps (x4)
8. Rugged Transit Handle (optional)
9. Front Chassis Legs
10. ON/OFF Switch
11. 'Knee-Off' Stop Button
12. Positioning Wheel
13. Leg Locking Latch
14. Outfeed Support Mounting Points
15. Outfeed Support Knobs
16. Rugged Wheel Mount (rugged wheels optional)
17. Positioning Wheel Mount
18. Power tool Connection Socket
19. Mains Plug
20. Module Locks
21. Module Mounting Guide
22. Module Rollers
23. Thumb Holes
24. Bench Dog Hole
25. Module Levelling Screws
26. Clamping Table Module
27. Module Levelling Bobbin Screw
28. Storage Hanger

## Intended use

The Triton Workcentre is a multi-functional tool system designed for mounting power tools in dedicated modules for stationary use. Easy to mount modules, including a Router Table Module (TWX7RT001), Contractor Saw Module (TWX7CS001) Project Saw Module (TWX7PS001), and a Clamping Table Module, make the Workcentre suitable for a wide variety of woodworking tasks.

## Unpacking your Tool

1. Carefully unpack and inspect your tool. Fully familiarise yourself with all its features and functions
2. Ensure that all parts of the tool are present and in good condition. If any parts are missing or damaged, have such parts replaced before attempting to use this tool

For instruction video, please go to [www.tritontools.com](http://www.tritontools.com)

## Before Use

**WARNING:** ALWAYS ensure the tool is switched off and disconnected from the power supply before attaching or removing any accessories, fitting or removing power tools, making adjustments, cleaning or carrying out maintenance.

### Rip fence clamp installation

- Slide the Rip Fence Clamps (7) into the guides located at the infeed and outfeed ends, Fig. D
- Slide the Storage Hangers into the guides located at the sides of the workcentre chassis

**Note:** The Storage Hangers are used to conveniently hang Workcentre-related accessories, such as the Push-Stick (not included), Protractor Gauge (not included), Rip Fence (not included) and more.

### Module levelling screw installation

- With the Clamping Table Module (26) on a secure, flat surface, install the Module Levelling Bobbin Screws (27), Module Levelling Screws (25) and the Module Rollers, as depicted in Fig. E

### Installing and removing modules

**Module installation:**

**WARNING:** Do not place fingers and/or body parts between the module and the Workcentre chassis.

**WARNING:** Some modules are heavy, especially with power tools installed. ALWAYS grip modules with both hands, ensure secure footing, stand upright, and avoid awkward movements when removing and fitting modules

- Slide the Module Rollers (22) into the Module Mounting Tracks (21) and carefully lower the module into place, see Fig. F

- Toggle both Module Locks (20) into the locked position, Fig. G

**Note:** Ensure the Module Levelling Bobbin Screws (27), are correctly located in the bobbin locators. The bobbin levelling screws need to be adjusted to remove play between the module and the workcentre chassis.

#### Module removal:

- Toggle the Module Locks (20) into the 'unlocked' position, Fig. G. Lift the module from the chassis using the Finger Holes (23), and slide the Module Rollers (22) from the Module Mounting Tracks (21), see Fig. F

**Note:** Modules can be placed upright by angling them to around 120°. This position can be used, when adjustments on the underside of modules are necessary, eg adjustments to the fitted power tools, there is no need to remove the module.

#### Levelling table modules

- Level the module by adjusting the Module Levelling Bobbin Screws (27), and Module Levelling Screws (25) in the order depicted in Fig. H
- Check the module is level against the surrounding chassis using a straight edge, as depicted in diagram Fig. I. If the module is still uneven, repeat the above process

#### Electrical connections

**Note:** The Workcentre features a mains isolator switch with Trailing Socket (18), to allow easy connectivity to power tools. This Socket may need to be removed to allow connection of some modules without a mains connector.

- Connect the Workcentre to the mains via the Mains Plug (19)
- Use the Trailing Plug to connect power tools to the power supply.

1. Power tools must be connected to the Workcentre switchbox
2. If necessary, suitable extension cords may be used to extend the Workcentre's own power cable

**WARNING:** Use only extension cords that are in good condition, with a sufficient cross section to carry the current the power tool will draw. Undersized extensions will cause in-line voltage to drop, resulting in power loss, overheating and burning out of the power tool motor.

#### Dust extraction

**WARNING:** ALWAYS use a suitable vacuum cleaner or workshop dust extraction system if dust containing harmful substances is produced, e.g. when working with certain types of wood, painted or varnished workpieces, workpieces with surface coatings etc. ALWAYS dispose of harmful dust according to laws and regulations.

**Note:** Most accessories used with the Triton Workcentre system are designed to be connected to a workshop dust extraction system or a vacuum cleaner. This is the preferred and most effective method of dust extraction.

## Operation

#### Workcentre switchbox operation

- The Workcentre ON/OFF Switch (10) is located at the front, behind the 'Knee-Off' Stop Button (11), see Fig. J
- Lift the 'Knee-Off' Stop Button to reveal the ON/OFF Switch, Ensure the switch is in the '0' position
- Plug the Mains Plug (19) into a mains socket, to provide power to the Workcentre Power Socket

#### Switching on and off

- With the Workcentre connected, switch on the mains power supply
- Plug in the desired power tool to the Power tool Connection Socket (18)
- Switch on and provide power to Workcentre-associated tools by lifting the 'Knee-Off' Stop Button (11) and pressing the ON/OFF Switch (10) into the 'I' position
- Switch off the power tool by pressing the ON/OFF Switch into the '0' position. This can also be achieved by pressing down the 'Knee-Off' Stop Button

**Note:** If the power supply is interrupted during use, the machine will not restart. The ON/OFF Switch will need to be activated again to resume operation.

#### User position and feed direction

- The main user position is defined by the location of the 'Knee-Off' Stop Button (11)
- ALWAYS remain in close proximity to the switch to instantly switch the machine off in the event of an emergency

- Feed your workpieces from this position, in the direction indicated by the arrows on the table surface of the individual module

#### Using the clamping holes

- The clamping table module features a series of 20mm diameter holes for the use of clamping devices, and bench dogs

#### Using the table extensions (Available as accessories)

- The outfeed and side support bars can be adjusted to provide sturdy support to larger workpieces. Adjustability can be performed by loosening the Outfeed Support Knobs (15), and/or the Side Support Knobs (4) and extending the corresponding support bar to the size of the workpiece

## Accessories

- A full range of Workcentre accessories and compatible Triton power tools, including Circular Saws and Precision Plunge Routers, is available from your Triton stockist. Spares can be obtained from [toolsparsonline.com](http://toolsparsonline.com)

## Maintenance

**WARNING:** ALWAYS disconnect the Workcentre from the power supply, before cleaning, changing accessories, making adjustments or carrying out maintenance.

**WARNING:** ALWAYS wear protective equipment including eye protection and suitable, cut-proof gloves when cleaning or carrying out maintenance.

#### General inspection

- Regularly check that all the fixing screws are tight. They may vibrate loose over time
- Inspect the supply cord of the tool, prior to each use, for damage or wear. Repairs should be carried out by an authorised Triton service centre. This advice also applies to extension cords used with this tool, as well as cords of the power tools installed in this Workcentre

#### Cleaning

- Keep your tool clean at all times. Dirt and dust will cause internal parts to wear quickly, and shorten the device's service life
- Clean the body of your machine with a soft brush, or dry cloth
- Never use caustic agents to clean plastic parts. If dry cleaning is not sufficient, a mild detergent on a damp cloth is recommended
- Water must never come into contact with the tool
- Ensure the tool is thoroughly dry before using it
- If available, use clean, dry, compressed air to blow through the ventilation holes (where applicable)

#### Lubrication

- Lubricate all moving parts with PTFE spray at regular intervals, especially after heavy use or cleaning

**WARNING:** DO NOT lubricate with oil or silicone-based maintenance sprays. Lubricant residue will combine with wood and dust leading to dirt build-up interfering with moving parts and mechanisms. ONLY dry lubricate, using PTFE spray.

#### Storage

- Store this tool carefully in a secure, dry place out of the reach of children

## Disposal

Always adhere to national regulations when disposing of power tools that are no longer functional and are not viable for repair.

- Do not dispose of power tools or other waste electrical and electronic equipment (WEEE), with household waste
- Contact your local waste disposal authority for information on the correct way to dispose of power tools

## Troubleshooting For Clamping Table

Problem	Possible cause	Solution
Table module is not level	Levelling screws are not correctly adjusted	Using a spirit level, adjust the Module Levelling Screws (25) till the surface module is flat
	Rough surface	Ensure the Workcentre is situated on a secure flat surface. Relocate the table if the ground is found to be rough
	Legs not correctly seated	Follow instructions provided under 'Basic set-up', and ensure the legs are correctly seated and locked into place
'Play' between table module and chassis	Module levelling bobbins, not correctly adjusted	Adjust Module Levelling Bobbin Screw (27) to remove 'play' in Workcentre module

## Guarantee

To register your guarantee visit our web site at [www.tritontools.com](http://www.tritontools.com)\* and enter your details.

Your details will be included on our mailing list (unless indicated otherwise) for information on future releases. Details provided will not be made available to any third party.

## Purchase Record

Date of Purchase: \_\_\_ / \_\_\_ / \_\_\_

Model: TWX7 Retain your receipt as proof of purchase

## CE Declaration of Conformity

**The undersigned:** Mr Darrell Morris

**as authorised by:** Triton Tools

Declares that

This declaration has been issued under the sole responsibility of the manufacturer.

The object of the declaration is in conformity with the relevant Union harmonisation Legislation.

**Identification code:** TWX7

**Description:** Workcentre

**Conforms to the following directives and standards:**

- Machinery Directive 2006/42/EC
- Low Voltage Directive 2006/95/EC
- EMC Directive 2004/108/EC
- RoHS Directive 2011/65/EU

Triton Precision Power Tools guarantees to the purchaser of this product that if any part proves to be defective due to faulty materials or workmanship within 3 YEARS from the date of original purchase, Triton will repair, or at its discretion replace, the faulty part free of charge.

This guarantee does not apply to commercial use nor does it extend to normal wear and tear or damage as a result of accident, abuse or misuse.

\* Register online within 30 days.

Terms & conditions apply.

This does not affect your statutory rights

- EN60745-1
- EN60745-2-17

**Notified body:** TÜV Rheinland Co., Ltd

**The technical documentation is kept by:** Triton Tools

**Date:** 30/01/2015

**Signed:**



Mr Darrell Morris

Managing Director

**Name and address of the manufacturer:**

Powerbox International Limited, Company No. 06897059. Registered address: Powerbox, Boundary Way, Lufton Trading Estate, Yeovil, Somerset, BA22 8HZ, United Kingdom.

## Vertaling van de originele instructies

Hartelijk dank voor de aanschaf van dit Triton-gereedschap. Deze instructies bevatten informatie die u nodig hebt voor een veilige en doeltreffende bediening van dit product. Dit product heeft een aantal unieke eigenschappen. Lees daarom deze handleiding altijd door, ook als u al bekend bent met bandschuurmachine, zodat u alle voordelen van dit unieke ontwerp kunt benutten. Houd deze handleiding bij de hand en zorg ervoor dat alle gebruikers van dit gereedschap de handleiding hebben gelezen en volledig hebben begrepen.

### Beschrijving symbolen



Draag gehoorbescherming  
Draag een veiligheidsbril  
Draag een stofmasker  
Draag een veiligheidshelm



Draag handschoenen



Lees de handleiding



Beschermingsklasse I (aardgeleiding)



Voldoet aan de relevante wetgeving en veiligheidsnormen



Gevaarlijke elektrische spanning!



Let op: terugslaggevaar!



**WAARSCHUWING**  
**GEVAAR DOOR ZWARE LASTEN**  
Hef de last niet alleen, dit resulteert mogelijk in persoonlijk letsel.  
Hef met meerdere personen  
**WAARSCHUWING:** Dit product is zwaar en als voorzorgsmaatregel moet de machine met twee personen samengesteld worden.



Voorzichtig!



Giftige dampen of gassen!



**NIET AANRAKEN!** Raak de beschermkap niet aan voordat u de machine ontkoppeld van de stroombron. Houdt kinderen en omstanders tijdens gebruik op afstand. Afleidingen resulteren mogelijk in controleverlies. Houd alle omstanders op een veilige afstand.



Enkel geschikt voor binnen gebruik!



Gebruik niet de regen of in vochtige omstandigheden!



Milieubescherming  
Elektrische producten mogen niet met het normale huisvuil worden weggegooid. Indien de mogelijkheid bestaat, dient u het product te recyclen. Vraag de plaatselijke autoriteiten of winkelier om advies betreffende recyclen.



**WAARSCHUWING:** Bewegende delen kunnen ernstig letsel veroorzaken.



Maximale last

### Technische afkortingen

V	Volts
~, AC	Wisselspanning
A, mA	Ampère
n°	Onbelaste snelheid
Ø	Diameter
°	Graden
λ	Golflengte
Hz	Hertz
---, DC	Directe spanning
W, kW	Watt, kilowatt
/min or min <sup>-1</sup>	Operations per minute
A <sub>h</sub>	Ampère per uur (accu capaciteit)
dB(A)	Decibel geluidsniveau (A)
m/s <sup>2</sup>	Meters per seconden (trillingsniveau)

### Specificaties

Frame specificaties	
Modelnummer:	TWX7
Afmetingen (staand):	1036x 737 x 900 mm (40¾" x 29" x 35½")
Afmetingen (ingeklapt):	995 x 737 x 317 mm (39¼" x 29" x 12½")
Inlegplaat afmetingen (LxBxD):	660 x 410 x 50 mm (26" x 16¼" x 2")
Maximale last capaciteit:	150 kg (330 lbs)
Netto gewicht (enkel frame):	23,2 kg (51 lbs)
Elektrische schakeldoos specificaties	
Waardering:	220-240 V~, 50/60 Hz
Maximale stroomwaarde:	3100 W (13 A) 3500 W (16 A)
Geen NVR schakelaar Vermogensschakelaar:	Aan de voorzijde van het frame
Beschermingsgraad:	IP52
Stroomsnoer lengte:	1,2 m
Beschermingsklasse:	Class I
Klemtafel specificaties	
Modelnummer:	TWX7CT001
Klemgaten:	40
Klemgat diameter:	Ø 20 mm
Netto gewicht:	3,8 kg (8.4lbs)

### Algemene veiligheid

**WAARSCHUWING:** Bij het gebruik van elektrische machines horen basis veiligheidsvoorzorgmaatregelen opgevolgd te worden om de kans op brand, elektrische schokken en persoonlijk letsel te minimaliseren. Lees de instructies voor gebruik volledig door en bewaar deze bij de machine voor toekomstig gebruik.

**WAARSCHUWING:** De machine is niet geschikt voor gebruik door personen met een verminderde mentale of fysieke bekwaamheid of een gebrek aan ervaring, tenzij de persoon wordt begeleid of geïnstrueerd door een persoon verantwoordelijk voor de veiligheid.

**LET OP:** Het gebruik van de machine voor doeleinden, anders dan waarvoor de machine is bestemd resulteert mogelijk in gevaarlijke situaties en serieus persoonlijk letsel.

De term "elektrisch gereedschap" in alle hieronder vermelde waarschuwingen heeft betrekking op uw elektrische gereedschap dat op de stroom is aangesloten (met een snoer) of met een accu wordt gevoed (snoerloos).

- Veiligheid in de werkuimte** - Rommelige en donkere ruimtes leiden vaak tot ongelukken.
  - Denk aan de werkplaatsomgeving**
    - Stel gereedschap niet bloot aan regen
    - Gebruik gereedschap niet in vochtige of natte omstandigheden
    - Houdt uw werkplaats goed verlicht
    - Gebruik gereedschap niet in de nabijheid van ontvlambare vloeistoffen of gassen
  - Bescherm uzelf tegen elektrische schok** - Voorkom het contact met geaarde oppervlakken (als leidingen, radiatoren, koelkasten).
  - Houd kinderen en omstanders uit de buurt** - Laat mensen, vooral kinderen, de machine en verlengsnoeren niet aanraken en houd ze op afstand
  - Berg gereedschap wat niet in gebruik is op** - Berg gereedschap dat niet in gebruik is op een droge plek, buiten het bereik van kinderen op
  - Forceer gereedschap niet** - Uw machine functioneert optimaal op de bestemde gebruikssnelheid
  - Gebruik de juiste machine** - Forceer kleine machine niet voor het uitvoeren van grote werkzaamheden.
    - Gebruik gereedschap niet voor doeleinden waarvoor ze niet bestemd zijn.
  - Draag de juiste uitrusting**
    - Loshangende kleding en sieraden kunnen door bewegende onderdelen gegrepen worden
    - Het dragen van niet-slippende schoenen is aangeraden voor buitenwerk
    - Bedek lang haar
  - Draag de benodigde beschermingsmiddelen**
    - Draag een veiligheidsbril
    - Draag een stofmasker bij stof producerende werkzaamheden
- WAARSCHUWING:** Wanneer de beschermende uitrusting niet gedragen wordt is de kans opeen ongeval groter en is de ernst van voorvallende ongevallen groter
- Sluit gereedschap op een stof-ontginningssysteem aan** - Wanneer de machine is voorzien van een stofpoort, sluit u deze op een ontginningssysteem aan
  - Misbruik het stroomsnoer niet** - Trek nooit aan het stroomsnoer om de stekker uit het stopcontact te halen. Houdt het stroomsnoer uit de buurt van warmte, olie en scherpe randen. Beschadigde snoeren vergroten de kans op elektrische schok
  - Klem uw werk vast** - Klem uw werkstuk wanneer mogelijk stevig vast
  - Reik niet te ver** - Blijf altijd stevig en in balans staan



#### 14 - Onderhoud uw gereedschap zorgvuldig

- Het scherp en schoon houden van snijgereedschap zorgt voor een gemakkelijker machine controle en een kleinere kans op het buigen en breken
- Volg smeerinstructies op
- Controleer stroomsnoeren regelmatig op beschadiging en laat deze bij een geautoriseerd service center repareren
- Laat stroomsnoeren bij een geautoriseerd service center vervangen
- Houdt handvaten schoon, droog en vrij van olie en vet

**WAARSCHUWING:** Velen ongelukken worden veroorzaakt door slecht onderhouden machines

**15 - Ontkoppel machines van de stroombron** – wanneer niet in gebruik, voor onderhoud en bij het vervangen van accessoires ontkoppelt u de machine van de stroombron

**16 - Verwijder sleutels** – Maak van het controleren op gereedschapssleutels een gewoonte

**17 - Voorkom onnodig starten** – Zorg ervoor dat de aan-/uitschakelaar bij het aansluiten op de stroombron, het plaatsen van een accu of het vervoeren in de uit-positie staat

**WAARSCHUWING** – Het onnodig starten van de machine kan leiden tot serieuze verwondingen

**18 - Het gebruik van buiten verlengsnoeren** – Wanneer gereedschap buiten gebruikt wordt, maakt u gebruik van verlengsnoeren, geschikt voor buiten. Dit vermindert de kans op elektrische schok

#### 19 - Blijf alert

- Houd uw aandacht op het werk, gebruik uw gezonde verstand en gebruik machines niet wanneer vermoeid
- Gebruik het elektrisch gereedschap niet wanneer u vermoeid bent of onder invloed van drugs, alcohol of medicijnen

**WAARSCHUWING:** Onoplettendheid tijdens het bedienen van elektrisch gereedschap kan leiden tot ernstig letsel

#### 20 - Controleer beschadigde onderdelen

- Controleer voor verder gebruik of de machine als bestemd functioneert
- Controleer bewegende delen op uitlijning, beschadiging, montage en andere gesteldheden die gebruik van de machine mogelijk beïnvloeden
- Een beschadigde beschermkap hoort bij een geautoriseerd service center gerepareerd of vervangen te worden, tenzij anders vermeld in deze handleiding
- Laat defecte schakelaars bij een geautoriseerd service center repareren

**WAARSCHUWING:** Gebruik de machine niet met een defecte aan-/uitschakelaar. De schakelaar hoort voor gebruik gerepareerd te worden

**21 - Laat uw machine te allen tijde door een gekwalificeerd persoon repareren** – Laat uw machine te allen tijde door een gekwalificeerd persoon repareren om gevaarlijk gebruik te vermijden

**WAARSCHUWING:** Maak bij onderhoud enkel gebruik van identieke vervangende onderdelen

**WAARSCHUWING:** Laat een beschadigd stroomsnoer door de verkoper of een geautoriseerd service center vervangen

**22 - Stekker horen overeen te komen met het te gebruiken stopcontact** – Stekkers mogen niet aangepast worden. Gebruik geen adapters op geaarde machines. Overeenkomende stekkers en stopcontacten verminderen de kans op elektrische schok

**23 - Indien het onvermijdelijk is elektrisch gereedschap te gebruiken in een vochtige omgeving, gebruik dan een energiebron met een aardlek beveiliging (Residual Current Device).** Het gebruik van een RCD vermindert het risico op een elektrische schok

**WAARSCHUWING:** Wanneer de machine in Nieuw-Zeeland gebruikt wordt, met een lekstroom van 30 mA of lager, is het gebruik van een aardlekschakelaar aanbevolen

**WAARSCHUWING:** Voordat u de machine op de stroombron aansluit controleert u of het voltage van de stroombron overeenkomt met de voltage op het gegevensplaatje op de machine. Een stroombron met een hogere spanning kan zorgen voor ernstige verwondingen aan de gebruiker en schade aan de machine. Een stroombron met een lagere spanning kan de motor beschadigen. Plug de stekker bij twijfel niet in de stroombron.

**Gepolariseerde stekkers** (enkel voor Noord-Amerika) Voor het verminderen van het risico op elektrische schok, is de eenheid voorzien van een gepolariseerde stekker (Een blad is breder dan de andere). De stekker past slechts op één manier in een gepolariseerd contactpunt. Wanneer de stekker niet volledig in het contactpunt past, draait u de stekker om. Wanneer de stekker nog steeds niet past, neemt u contact op met een gekwalificeerd elektricien. De plug mag in geen enkele manier aangepast worden.

## Workcenter veiligheid

**WAARSCHUWING:** Wanneer het Workcenter voorzien is van het freestafelblad, dienen onderstaande veiligheidsinstructies grondig doorgelezen te worden

**WAARSCHUWING:** Het complexe Workcenter combineert verschillende machines in één werkplaats machinesysteem. Gebruik het Workcenter enkel voor de doeleinden, beschreven in deze handleiding. Sluit geen machines aan, anders dan die beschreven in deze handleiding. Gebruik het Workcenter niet voor doeleinden waarvoor het niet ontworpen is. Dit is mogelijk erg gevaarlijk en kan leiden tot ernstige ongelukken, eigendom beschadiging en zelfs de dood.

**WAARSCHUWING:** Bij het bevestigen van elektrische machines is het dragen van de geschikte beschermende uitrusting, waaronder een veiligheidsbril en snijbestendige handschoenen aanbevolen.

**WAARSCHUWING:** Bevestig geen elektrische machines waarmee u niet vertrouwd bent. Zoek professionele hulp en advies voordat u met niet vertrouwde machine werkt.

**WAARSCHUWING:** Zorg ervoor dat spanning van een stroombron gelijk is aan de spanning op de machine, voordat u de machine op de stroombron aansluit. Het gebruik van een stroombron met een aanzienlijk hogere spanning dan de spanning weergegeven op de machine kan resulteren in ernstig persoonlijk letsel en machinebeschadiging. Sluit de machine bij enige twijfel niet aan. Het gebruik van een stroombron met een aanzienlijk lagere spanning dan de spanning weergegeven op de machine beschadigd de motor.

**1. Plaats u handen en vingers uit de buurt van plekken waar deze klem kunnen komen te zitten, tijdens samenstelling/inklappen of het verwisselen van tafelbladen**

**2. Zorg ervoor dat de maximale draagcapaciteit van het frame, zie specificaties, niet overschreden wordt**

**3. Zit, sta of klim niet op de klemtafel.** *Gebruik het Workcenter niet als werkplateau of steiger*

**4. Gebruik de eenheid niet in natte en vochtige omstandigheden.** *Het Workcenter, de tafelbladen en onderdelen zijn enkel geschikt voor binnen gebruik en dienen te allen tijde droog te blijven*

**5. Zorg ervoor dat elektrische machine juist bevestigd zijn, bij het gebruik van tafelbladen met handmachines**

**6. Lees de handleiding van de machinefabrikant en zorg ervoor dat u deze volledig begrijpt.** *Volg alle veiligheidsaanwijzingen en gebruiksprocedures*

**7. Alle handmachines die gebruikt worden op Workcenter tafelbladen dienen op het aansluitcontact van het Workcenter aangesloten te worden.** *Sluit de machine niet direct op de netstroom aan, waar belangrijke veiligheids eigenschappen van het Workcenter zo verloren raken*

**8. Ontkoppel de eenheid van de stroombron voordat u elektrische machines en accessoires wisselt of enige aanpassingen maakt.** *Schakel het Workcenter uit voordat u deze ontkoppeld van de stroombron, om accidentele inschakeling te voorkomen wanneer het Workcenter opnieuw op de stroombron wordt aangesloten*

**9. Ontkoppel de eenheid van de stroombron wanneer het werk voltooid is of wanneer de eenheid voor enige tijd onbeheerd achtergelaten wordt**

**10. Maak wanneer mogelijk gebruik van de duwstok, als beschreven in de instructies van de tafelbladen.** *Berg de duwstok, wanneer niet in gebruik, met het Workcenter op*

**11. Grote werkstukken kunnen aan de voorzijde, achterzijde en beide zijanten van het Workcenter ondersteund worden.** *Gebruik wanneer mogelijk rolsteunen of zaagbok*

**12. Limiteer het formaat en het gewicht van het werkstuk zodat het veilig bewerkt kan worden, zonder dat de stabiliteit van het Workcenter in gevaar gebracht wordt**

## Klemtafel veiligheid

**WAARSCHUWING:** Zorg ervoor dat de maximale draagcapaciteit, zie specificaties, niet overschreden wordt

**1. Zorg ervoor dat uw werkstuk in balans vastgeklemd wordt.** *Werkstukken uit balans resulteren mogelijk in het kantelen van de klemtafel*

**2. Zorg ervoor dat uw werkstuk juist vastgeklemd is, voordat u het met een handmachine (schuurmachine, schaafmachine, etc.) bewerkt**

**3. Ondersteun grote werkstukken met gebruik van geschikte zijsteunen**

**4. Maak enkel gebruik van klemcilinder met de juiste diameter, voor het verkrijgen van optimale klemresultaten**

**5. Bevestig geen stationaire machines (als lintzagen, vandiktebanken, etc.) bovenop de klemtafel.** *Dit resulteert mogelijk in ernstig persoonlijk letsel*

**6. Zaag en/of boor niet in het klemtafelblad.** *Plaats een stuk offerhout onder het werkstuk om beschadiging aan het klemtafelblad te voorkomen*

**7. Verwijder lijmresten, houtbeits en andere middelen onmiddellijk met gebruik van een vochtige doek.** *Wacht NIET tot de componenten droog zijn en gebruik geen oplosmiddelen*

## Productbeschrijving

1. Frame poten achter
2. Zijsteun bevestigingspoten
3. Poot vergrendelknoppen
4. Zijsteunknoppen
5. Tafeloppervlak
6. T-gleuf
7. Schulpgeleider klemmen (x4)
8. Transporthandvat (optioneel)
9. Frame poten voor
10. Aan-/uitschakelaar
11. Knie stopschakelaar
12. Positioneringswiel
13. Been vergrendelschakelaar
14. Uitvoerondersteuning bevestigingspunten
15. Uitvoerondersteuning knoppen
16. Robuuste wielbevestiging (robuuste wielen zijn optioneel)
17. Positionering wielbevestiging
18. Machine aansluitcontact
19. Netstroom stekker
20. Module sloten
21. Module montagegeleider
22. Modulerollers
23. Duimgaten
24. Klemcilinder gaten
25. Egaliseringsschroeven
26. Klemtafelblad
27. Tafelblad uitlijningsschroeven
28. Opberghaken

## Gebruiksdoel

- Het Triton Workcenter is een multifunctioneel systeem, ontworpen voor het bevestigen van elektrische machine in bijpassende tafelbladen. Gemakkelijk te installeren tafelbladen: freestafelblad (TWX7RT001), zaagtafelblad (TWX7GS001), laminaatzaagtafelblad (TWX7PS001) en klemtafelblad

## Het uitpakken van uw gereedschap

- Pak uw toestel / gereedschap uit. Inspecteer het en zorg dat u met alle kenmerken en functies vertrouwd raakt
- Controleer of alle onderdelen aanwezig zijn en in goede staat verkeren. Als er onderdelen ontbreken of beschadigd zijn, zorg dan dat deze vervangen worden voor u dit toestel / gereedschap gebruikt

**Voor onze instructievideo, surf naar [www.tritontools.com](http://www.tritontools.com)**

## Voor gebruik

**WAARSCHUWING:** Zorg ervoor dat de machine uitgeschakeld en ontkoppeld is van de stroombron voordat u accessoires wisselt, machines wisselt, enige aanpassingen maakt of onderhoud en/of schoonmaak uitvoert

### Schulpgeleider kleminstallatie

- Schuif de schulpgeleider klemmen (7) in de geleider aan de in- en uitvoerondersteuning zijden, Fig. D
- Schuif de opberghaken in de geleider aan de zijanten van het Workcenter frame

**Let op:** De haken zijn geschikt voor het opbergen van Workcenter accessoires, als de duwstok (niet inbegrepen), de gradenboog (niet inbegrepen), de schulpgeleider (niet inbegrepen) en meer

### Egaliseringsschroeven installatie

Plaats het klemtafelblad (26) ondersteboven op een stevig, vlak oppervlak. Draai de uitlijningsschroeven (27), egaliseringsschroeven (25) en modulerollers vast, Fig. E

### Het installeren en uitnemen van modules

**Module installatie:**

**WAARSCHUWING:** Plaats uw handen, vingers en andere lichaamsdelen niet tussen het Workcenter frame en het tafelblad

**WAARSCHUWING:** sommige tafelbladen zijn erg zwaar, vooral de tafelbladen met handmachine. Houdt tafelbladen te allen tijde met beide handen vast en zorg ervoor dat u te allen tijde stevig staat om ongelukkige bewegingen te voorkomen

- Plaats de rollers (22) in de montagegeleider (21) en laat de module langzaam in plaats zakken, Fig. F

- Schakel beide sloten in de vergrendelpositie, Fig. G

**Let op:** Zorg ervoor dat de uitlijningsschroeven (27) juist in de gaten vallen. De schroeven dienen verstelt te worden

om speling tussen het blad en de tafel weg te nemen (Afb. C)

#### Module uitname:

- Plaats beide sloten (20) in de ontgrenselpositie, Fig. G. Til het blad via de vingergaten (23) voorzichtig omhoog en schuif de rollers uit de geleiders (21), Fig. F

**Let op:** Het tafelblad kan in een hoek van 120° rechtop gezet worden. Deze positie is handig wanneer aanpassingen aan de onderzijde van het tafelblad gemaakt dienen te worden

#### Het uitlijnen van het tafelblad

- Draai de uitlijningsschroeven (27) en de egaliseringschroeven (25) in de volgorde weergegeven in Fig. H vast
- Controleer of alle 4 de hoeken evenwijdig aan het frame liggen met gebruik van een rechte rand, Fig. I. Stel nauwkeurig af en controleer opnieuw wanneer vereist

#### Elektrische aansluitingen

**Let op:** Het Workcenter is voorzien van een machine aansluitcontact (18), voor een gemakkelijke aansluiting van elektrische machines

- Sluit het Workcenter met behulp van de stekker (19) op de netstroom aan
- Sluit de gewenste elektrische machine op het aansluitcontact

- Elektrische machines moeten op het aansluitpunt van het Workcenter aangesloten worden
- Gebruik wanneer vereist een verlengsnoer om de stroomsnoer van het Workcenter te verlengen

**WAARSCHUWING:** Maak enkel gebruik van verlengsnoeren die in goede staat verkeren en de juiste diameter voor het dragen van de vereiste machinespanning. Verlengsnoeren met een te kleine diameter zorgen voor vermogensverlies, oververhitting en motorbeschadiging

#### Stofontginning

**WAARSCHUWING:** Wanneer het gebruik van het Workcenter en machine schadelijk zaagsel/stof produceert, bijvoorbeeld bij het bewerken van gelakt of geverfd hout, is het gebruik van geschikte stofontginning vereist. Verwijfschadelijk zaagsel/stof volgens de plaatselijke reglementen

**Let op:** De meeste accessoires die gebruikt worden met het Workcenter zijn ontworpen voor de aansluiting op een stofzuiger of werkplaats stof ontginningssysteem. Dit is de aanbevolen en meest effectieve manier van stofontginning

## Gebruik

#### Workcenter schakeldoos

- De aan-/uitschakelaar (10) bevindt zich aan de voorzijde van het Workcenter, achter de knie stopschakelaar (11), zie Fig. J
- Til de knie stopschakelaar omhoog om de aan-/uitschakelaar vrij te geven en zorg ervoor dat de schakelaar in de '0' positie staat
- Steek de stekker (19) van het Workcenter in het stopcontact om de schakeldoos van stroom te voorzien (Afb. F)

#### Het in- en uitschakelen van de aangesloten machine

- Sluit het Workcenter of het netstroom aan
- Sluit de gewenste machine op de schakeldoos van het Workcenter aan
- Til de knie stopschakelaar (11) omhoog en plaats de aan-/uitschakelaar (10) in de '1' positie om de aangesloten machine van stroom te voorzien
- Schakel de aangesloten machine uit door de aan-/uitschakelaar in de '0' positie te plaatsen. Dit is tevens te bereiken door de knie stopschakelaar met up knie in te drukken

**Let op:** Wanneer de stroomtoevoer tijdens gebruik onderbroken is, start de machine niet automatisch. De machine wordt opnieuw gestart met behulp van de aan-/uitschakelaar

#### Gebruikers positie en voedrichting

- De voornaamste gebruikers positie is vastgesteld door de veiligheidsschakelaar (11)
- Blijf te allen tijde in de buurt van de schakelaar staan zodat deze in geval van nood onmiddellijk gebruikt kan worden
- Voed het werkstuk vanuit deze positie in de richting aangeduid door de pijlen op het oppervlak van het individuele

tafelblad

#### Het gebruik van de klemgaten

- Het klemtafelblad is voorzien van meerdere 20 mm diameter gaten, voor het vastklemmen van uw werkstuk met behulp van klemcilinders en andere klemmechanismen

#### Het gebruiken van de tafvelerengstukken

- De verstelbare uitvoed- en zijsteunen zijn te verstellen voor het voorzien van optimale ondersteuning bij het bewerken van grote werkstukken. De uitvoerondersteuning knoppen en/of zijsteunknoppen (15+4) dienen ontgrenseld te worden om de steunen te kunnen verstellen

## Accessoires

- Verschillende accessoires en compatibele machine, waaronder cirkelzagen en bovenfreesen, zijn verkrijgbaar bij uw Triton handelaar. Reserve onderdelen zijn verkrijgbaar op [toolsparsonline.com](http://toolsparsonline.com)

#### Onderhoud

**WAARSCHUWING:** Ontkoppel het Workcenter van de stroombron voordat u deze schoonmaakt, accessoires wisselt of enig onderhoud uitvoert

**WAARSCHUWING:** Bij het uitvoeren van schoonmaak of onderhoud is het dragen van de geschikte beschermende uitrusting, waaronder snijbestendige handschoenen aanbevolen

#### Algemene inspectie

- Controleer regelmatig of alle bevestigingsmiddelen nog goed vast zitten. Door vibratie kunnen ze na enige tijd los gaan zitten
- Inspecteer het stroomsnoer voor elk gebruik op slijtage en beschadiging. Reparaties dienen uitgevoerd worden bij een geautoriseerd Triton service center. Dit geldt tevens voor verlengsnoeren, gebruikt met de machine

#### Schoonmaak

- Houd uw machine te allen tijde schoon. Vuil en stof doen de interne onderdelen snel slijten, wat de levensduur aanzienlijk vermindert
- Maak de machine met een zachte borstel of droge doek schoon
- Maak de plastic behuizing niet met bijtende stoffen schoon. Gebruik wanneer nodig een vochtige doek en een licht schoonmaakmiddel
- De machine mag niet in contact komen met water
- Zorg ervoor dat de machine volledig droog is voordat u deze gebruikt
- Gebruik wanneer mogelijk zuivere, droge perslucht om door de luchtgaten te blazen

#### Smeren

- Smeer alle bewegende onderdelen regelmatig met PTFE-spray, vooral na zwaar gebruik of schoonmaak

**WAARSCHUWING:** Smeer niet met olie of onderhoudsspray op silicone basis. Smeermiddel resten en zaagsel mengen tot een papje wat effect heeft op de werking van bewegende onderdelen en mechanismen. Smeer ENKEL met droge smeermiddelen.

#### Opberging

- Berg de machine op een droge en veilige plek, buiten het bereik van kinderen op.

## Verwijdering

Bij de verwijdering van elektrische machines neemt u de nationale voorschriften in acht.

- Elektrische en elektronische apparaten en accu's mogen niet met uw huishoudelijk afval worden weggegooid
- Neem contact op met uw gemeente voor informatie betreffende de verwijdering van elektrisch gereedschap

## Troubleshooting For Clamping Table

Probleem	Mogelijke oorzaak	Oplossing
Het tafelblad ligt niet evenwijdig aan het frame	De egaliseringschroeven (25) zijn niet juist afgesteld	Stel de Schroeven juist af met behulp van een waterpas
	Ongelijke ondergrond	Zorg ervoor dat het Workcenter op een stevige en vlakke ondergrond geplaatst is
	Onjuist uitgeklapte poten	Zorg ervoor dat de poten juist uitgeklaapt en in plaats vergrendeld zijn
Beweging tussen het tafelblad en het tafelframe	De uitlijningsschroeven (27) zijn niet goed versteld	Verstel de uitlijningsschroeven (27) om speling tussen het blad en het frame te verwijderen



## Garantie

Om uw garantie te registreren, gaat u naar onze website op [www.tritontools.com](http://www.tritontools.com)\* en voert u uw gegevens in.

Uw gegevens worden opgeslagen in onze mailinglist (tenzij u anders aangeeft) voor informatie over nieuwe producten. De ingevulde gegevens worden aan geen enkele andere partij beschikbaar gesteld.

## Aankoopgegevens

Datum van aankoop: \_\_\_ / \_\_\_ / \_\_\_

Model: TWX7

Bewaar uw aankoopbon als aankoopbewijs rt pr

Triton Precision Power Tools garandeert de koper van dit product dat indien een onderdeel defect is vanwege fouten in materiaal of uitvoering binnen 3 jaar na de datum van de oorspronkelijke aankoop,

Triton het defecte onderdeel gratis repareert of, naar eigen inzicht, vervangt.

Deze garantie heeft geen betrekking op commercieel gebruik en strekt zich niet uit tot normale slijtage of schade ten gevolge van een ongeluk, verkeerd gebruik of misbruik.

\* Registreer online binnen 30 dagen.

Algemene voorwaarden van toepassing.

## EG-verklaring van overeenstemming

**De ondergetekende:** Mr. Darrell Morris

**Gemachtigd door:** Triton Tools

Verklaart dat

Deze verklaring wordt verstrekt onder de volledige verantwoordelijkheid van de fabrikant.

Het hierboven beschreven voorwerp is conform de desbetreffende communautaire harmonisatiewetgeving

**Identificatienummer:** TWX7

**Beschrijving:** Workcenter

**Voldoet aan de volgende richtlijnen:**

- Machinerichtlijn 2006/42/EG
- Richtlijn laagspanning 2006/95/EG
- Elektromagnetische verenigbaarheid 2004/108/EG
- RoHS-richtlijn 2011/65/EU

- EN60745-1
- EN60745-2-17

**Keuringsinstantie:** TÜV Rheinland Co., Ltd

**De technische documentatie wordt bijgehouden door:** Triton Tools

**Datum:** 30-01-2015

**Handtekening:**



Darrell Morris

Algemeen directeur

**Naam en adres van fabrikant:**

Powerbox International Limited, handelsregister nummer 06897059. Powerbox, Boundary Way, Lufton Trading Estate, Yeovil, Somerset BA22 8HZ, Verenigd Koninkrijk

# Traductions des instructions originales

Nous vous remercions d'avoir choisi cet équipement Triton. Ces instructions contiennent les informations nécessaires au fonctionnement efficace et sûr de ce produit. Veuillez lire attentivement ce manuel pour vous assurer de tirer pleinement avantage des caractéristiques uniques de votre nouvel équipement. Gardez ce manuel à portée de main et assurez-vous que tous les utilisateurs l'aient lu et bien compris avant toute utilisation.

## Symboles



Port de protection auditive  
Port de lunettes de sécurité  
Port du masque respiratoire  
Port du casque



Port de gants



Lire le manuel d'instructions



Construction de classe I (Mise à la terre)



Conforme à la réglementation et aux normes européennes de sécurité pertinentes



Risque d'électrocution



Attention à l'effet de rebond !



ATTENTION  
Risque lié à la maintenance manuelle.  
Faites-vous aider pour déplacer ou lever ce produit.  
ATTENTION : Ce produit est lourd : deux personnes sont nécessaires pour assembler l'appareil.



Attention !



Gaz ou fumées toxiques !



NE PAS TOUCHER ! NE PAS accéder à la garde sans débrancher du courant. Maintenir les enfants et autres personnes à distance lors de l'utilisation de cette machine. Les distractions peuvent entraîner une perte de contrôle. Les visiteurs doivent être maintenus à distance.



Usage à l'intérieur seulement !



NE PAS utiliser sous la pluie ou dans un environnement humide !



Protection de l'environnement  
Les produits électriques usagés ne doivent pas être jetés avec les ordures ménagères. Veuillez les recycler dans les centres prévus à cet effet. Pour de plus amples informations, veuillez contacter votre municipalité ou point de vente.



ATTENTION : les pièces mobiles peuvent engendrer des écrasements et des coupures.



Charge maximale

## Abréviations techniques

V	Volts
~, AC	Courant alternatif
A, mA	Ampère, milliampère
n <sub>0</sub>	Vitesse à vide
Ø	Diamètre
°	Degrée
λ	Longueur d'onde
Hz	Hertz
---, DC	Courant continu
W, kW	Watt, kilowatt
/min or min <sup>-1</sup>	Opérations par minute
A <sub>h</sub>	Ampère heures (capacité de la batterie)
dB(A)	Niveau d'intensité sonore (pondéré A)
m/s <sup>2</sup>	Mètres par second au carré (magnitude de la vibration)

## Caractéristiques techniques

Caractéristiques du châssis	
Numéro de modèle :	TWX7
Dimensions (monté) :	1036x 737 x 900 mm (40¾" x 29" x 35½")
Dimensions (plié) :	995 x 737 x 317 mm (39¼" x 29" x 12½")
Dimensions de l'insert du module (L x l x H) :	660 x 410 x 50 mm (26" x 16¼" x 2")
Capacité de charge max :	150 kg (330 livres)
Poids net (châssis seulement) :	23,2 kg (51 lbs)
Caractéristiques du boîtier électrique	
Alimentation :	220-240V~ 50/60Hz
Puissance max. :	13 A (3 100 W) UK, 16 A (3 500 W) UE
Interrupteur NVR (no-voltage release) à coup de genou :	Monté à l'avant du châssis
Indice de protection :	IP52
Longueur du cordon d'alimentation :	1,2m (environ 4ft)
Classe de protection :	Classe I
Caractéristiques du module table de serrage	
Numéro de modèle :	TWX7CT001
Trous de butée :	40
Diamètre des trous de butée :	Ø 20 mm (pour butées de ¾" / 19,05 mm)
Poids net du module :	3,8 kg (8,4 lbs)

## Consignes générales de sécurité relatives aux appareils électriques

**ATTENTION !** Veuillez lire l'intégralité des consignes de sécurité et des instructions. Le non-respect de ces consignes et instructions peut entraîner un risque de choc électrique, d'incendie et/ou se traduire par des blessures graves.

**ATTENTION :** Cet appareil n'est pas conçu pour être utilisé par des personnes (enfants compris) ayant des capacités physiques ou mentales réduites, ou n'ayant pas la connaissance ou l'expérience requise, à moins d'être sous la supervision d'une personne responsable de leur sécurité ou d'avoir reçu les instructions nécessaires. Les enfants ne doivent pas s'approcher et jouer avec cet appareil.

**AVERTISSEMENT :** Utiliser l'appareil électrique, les accessoires et outils à monter conformément à ces instructions, en tenant compte des conditions de travail et de la tâche à réaliser. Toute utilisation d'un appareil électrique autre que celle pour laquelle il a été conçu peut entraîner des situations à risque.

L'expression « appareil électrique » employée dans les présentes consignes recouvre aussi bien les appareils filaires à brancher sur le secteur que les appareils sans fils fonctionnant sous batterie.

- Maintenir une zone de travail propre.** Des zones encombrées et mal éclairées sont sources d'accidents.
  - Prendre en compte la zone de travail :**
    - Ne pas exposer les outils à la pluie,
    - Ne pas utiliser les outils dans des endroits humides,
    - Travailler dans une zone bien éclairée,
    - Ne pas utiliser d'outils électriques dans des environnements explosifs, tels qu'à proximité de liquides, de gaz ou de poussières inflammables.
  - Éviter les décharges électriques :** Éviter le contact corporel avec les surfaces mises à la terre telles que tuyaux, radiateurs, cuisinières et réfrigérateurs.
  - Éloigner les personnes aux alentours.** Ne laisser aucune personne dont la présence n'est pas nécessaire, surtout les enfants, s'approcher de la zone de travail et d'être en contact avec l'appareil.
  - Ranger les appareils électriques inutilisés dans un endroit sûr, sec et hors de portée des enfants.**
  - Ne pas forcer sur l'appareil électrique.** Un appareil électrique adapté et employé au rythme pour lequel il a été conçu permettra de réaliser un travail de meilleure qualité et dans de meilleures conditions de sécurité.
  - Utiliser l'appareil électrique approprié au travail à effectuer.** Ne pas utiliser de petits outils pour de tâches lourdes.
  - Porter des vêtements appropriés.**
    - Ne pas porter de vêtements amples ou des bijoux pendants qui peuvent être happés par les pièces en rotation.
    - Le port de chaussures antidérapantes est recommandé en extérieur.
    - Attacher ou protéger les cheveux longs.
  - Porter un équipement de protection approprié.**
    - Porter une protection oculaire.
    - Porter un masque à poussières lors de travaux créant de la poussière.
- ATTENTION :** Ne pas porter d'équipements de protection ou de vêtements appropriés peut engendrer et aggraver des blessures.
- Brancher un système d'extraction de la poussière :** si l'appareil est pourvu de dispositifs destinés au raccord d'équipements d'extraction et de récupération de la poussière/sciure, s'assurer qu'ils soient bien fixés et utilisés correctement.
  - Ne pas maltraiter le cordon électrique.** Ne jamais utiliser le cordon électrique pour porter, tirer ou débrancher l'appareil. Protéger le cordon électrique de la chaleur, du contact avec l'essence, des bords tranchants et pièces rotatives. Un cordon électrique endommagé ou entortillé accroît le risque de décharge électrique.
  - Immobiliser votre travail.** Si possible, utiliser des serre-joints ou un étau pour maintenir la pièce de travail. C'est plus sûr et efficace que de tenir avec la main.
  - Ne pas essayer d'atteindre une zone hors de portée.** Se tenir TOUJOURS en position stable permettant de conserver l'équilibre.

#### 14. Veiller à l'entretien des appareils électriques.

- Veiller à ce que les outils de coupe soient tenus affûtés et propres.
- Suivre les instructions de lubrification et de changement des accessoires.
- Vérifier régulièrement les câbles et les faire réparer /remplacer par un centre agréé.
- Vérifier également l'état des rallonges utilisées.
- Travailler avec des mains propres (sans graisse ni huile) et sèches.

**ATTENTION** : de nombreux accidents sont dus à l'utilisation d'appareils électriques mal entretenus

**15. Débrancher l'appareil électrique.** Lorsque l'appareil n'est pas utilisé, ou avant toute opération d'entretien ou de changement d'accessoires, veiller à débrancher l'appareil de sa source d'alimentation.

**ATTENTION** : utiliser des accessoires non recommandés par le fabricant peut engendrer des blessures.

**16. Enlever les clés et outils de réglage.** Prendre l'habitude de retirer ces outils avant de mettre l'appareil en marche.

**17. Éviter tout démarrage accidentel ou intempestif.** S'assurer que l'interrupteur marche-arrêt soit en position d'arrêt avant de brancher l'appareil sur l'alimentation secteur ou d'installer la batterie, de prendre l'appareil ou de le transporter.

**ATTENTION** : des démarrages accidentels peuvent être dangereux.

**18. Usage en extérieur : Lors d'une utilisation de l'appareil électrique en extérieur, se servir d'une rallonge appropriée à une utilisation en extérieur.** Cela réduit le risque de décharge électrique.

#### 19. Rester vigilant.

- Faire preuve de bon sens lors de la manipulation de l'appareil.
- Ne pas utiliser un appareil électrique lorsque l'on se trouve dans un état de fatigue, ou sous l'influence de drogues, d'alcool ou de médicaments.

**ATTENTION** : un moment d'inattention pendant l'utilisation d'un outil électrique peut se traduire par des blessures graves.

#### 20. Inspecter les pièces endommagées

- Avant d'utiliser un appareil, TOUJOURS s vérifier qu'il soit en bon état de marche.
- Vérifier que les éléments rotatifs soient bien alignés et non grippés. S'assurer de l'absence de pièces cassées ou endommagées susceptibles de nuire au bon fonctionnement de l'appareil.
- Une protection ou partie défectueuse doit être réparée ou remplacée par un centre agréé, sauf en cas d'indication du manuel.
- Les interrupteurs défectueux doivent être remplacés par un centre agréé.

**ATTENTION** : ne pas utiliser un appareil électrique dont la commande ne s'effectue plus par l'interrupteur marche-arrêt. Il est dangereux et doit être réparé.

**21. Ne faire réparer votre appareil électrique que par un réparateur qualifié.** Cet appareil est conforme aux normes de sécurité en vigueur. Cela permet de maintenir la sécurité d'utilisation de l'appareil électrique et d'éviter des risques considérables pour l'utilisateur.

**ATTENTION** : utiliser uniquement des pièces de rechange identiques.

**ATTENTION** : si le câble d'alimentation est endommagé, le faire remplacer par un centre agréé.

**22. La prise d'un appareil électrique doit être adaptée à la prise du secteur.** Ne jamais modifier la prise en aucune façon. Ne jamais utiliser d'adaptateur sur la prise électrique d'appareil mis à la terre. Des prises non modifiées, adaptées aux boîtiers de prise de courant, réduiront le risque de décharge électrique.

**23. Si une utilisation de l'appareil électrique dans un environnement humide ne peut être évitée, utiliser une alimentation protégée par un disjoncteur différentiel.** L'utilisation d'un disjoncteur différentiel réduit le risque de décharge électrique.

**NOTE:** The term "residual current device (RCD)" may be replaced by the term "ground fault circuit interrupter (GFCI)" or "earth leakage circuit breaker (ELCB)".

**ATTENTION** : Lorsque utilisé en Australie ou en Nouvelle Zélande, il est recommandé que cet appareil soit TOUJOURS s alimenté via un disjoncteur différentiel ayant un courant résiduel de 30 mA ou moins.

**ATTENTION** : Avant de brancher un appareil sur une source d'alimentation (prise secteur, groupe électrogène, etc.) assurez-vous que la tension fournie soit la même que celle spécifiée sur la plaque de l'appareil. Une source d'alimentation avec une tension supérieure à celle indiquée sur l'appareil peut engendrer de sérieuses blessures pour l'utilisateur et endommager l'appareil. En cas de doute, ne branchez pas l'appareil. Une source d'alimentation avec une tension inférieure à celle indiquée sur l'appareil est néfaste pour le moteur.

## Consignes de sécurités relatives au Workcentre

**⚠ ATTENTION** : Si un module défonceuse est installé sur le Workcentre, les consignes de sécurité suivantes doivent être considérées.

**⚠ ATTENTION** : Ceci est un équipement complexe combinant plusieurs outils en une machine d'atelier. Il ne doit être utilisé que pour les applications décrites dans ce manuel. N'essayez PAS d'adapter des accessoires ou des outils autres que ceux spécifiés dans ce manuel. N'utilisez PAS cet équipement pour des applications pour lequel il n'est pas prévu. Ceci peut être très dangereux et peut entraîner de graves blessure, voire la mort, ou de sérieux dommages matériels.

**⚠ ATTENTION** : Portez TOUJOURS un équipement de protection individuelle, des lunettes de protection et des protections auditives ainsi que des gants anticoupures lorsque vous travaillez avec les modules du Workcentre.

**⚠ ATTENTION** : N'utilisez pas cet équipement avec des inserts pour outils avec lesquels vous n'êtes pas familier. Prenez conseil auprès d'un professionnel avant de travailler avec un outil avec lequel vous n'êtes pas familier.

**⚠ ATTENTION** : Avant de brancher un outil électrique sur une source d'alimentation (prise électrique sur secteur, sortie de courant, etc.) assurez-vous que la tension fournie est la même que celle indiquée sur la plaque signalétique de l'outil. Une source d'alimentation dont la tension est supérieure à la tension nominale de l'outil peut entraîner des blessures sérieuses et peut endommager l'outil. En cas de doute, ne branchez pas l'outil. Utilisez une source d'alimentation dont la tension est inférieure à la tension nominale de l'outil endommagera son moteur.

- 1. Évitez TOUJOURS de placer vos mains ou doigts où ils pourraient être pincés, en particulier lors de l'assemblage, lorsque vous le repliez ou lors du changement des modules.**
- 2. Ne chargez JAMAIS le châssis du Workcentre au-delà de sa capacité de charge maximale, voir « Spécification ».**
- 3. NE vous asseyez PAS, NE montez PAS sur ou NE vous tenez PAS sur la table de serrage. N'utilisez pas cet outil comme plateforme de travail ou échafaudage.**
- 4. N'utilisez PAS dans un environnement humide ou mouillé. Le Workcentre, les modules et les composants sont conçus pour un usage à l'intérieur seulement et doivent rester sec à tout moment.**
- 5. Assurez-vous TOUJOURS que les outils électriques sont installés correctement lorsque vous utilisez des modules fonctionnant avec des machines-outils à mains.**
- 6. Lisez et comprenez TOUJOURS l'ensemble du manuel d'instructions fourni par le fabricant d'outils. Suivez les consignes de sécurité et les instructions d'utilisation.**
- 7. TOUTES les machines-outils à main utilisées avec les modules du Workcentre DOIVENT être branchées sur la prise de courant du Workcentre. NE branchez PAS l'outil directement sur une autre prise de courant, cela désactiverait d'importants dispositifs de sécurité du Workcentre.**
- 8. Débranchez TOUJOURS le Workcentre de sa source d'alimentation avant de changer d'outils, d'accessoires et d'effectuer des réglages. Éteignez TOUJOURS le Workcentre avant de le débranchez de la source de courant. Cela permet d'éviter la mise en marche accidentelle de l'outil.**
- 9. Débranchez TOUJOURS le Workcentre de sa source d'alimentation lorsque le travail est terminé pour la journée et avant de laisser l'appareil sans surveillance.**

**10. Utilisez TOUJOURS un bâton poussoir lorsque cela est possible comme indiqué dans les manuels d'utilisation des modules du Workcentre. Rangez le bâton poussoir avec le Workcentre lorsqu'il n'est pas utilisé.**

**11. Supportez TOUJOURS les pièces à travailler de grandes tailles et la sortie de la table de la défonceuse, et lorsque cela nécessaire, supportez aussi les côtés. Utilisez des supports à rouleaux ou des tréteaux lorsque cela est possible.**

**12. LIMITEZ le poids et la taille de la pièce à travailler pour qu'elle puisse être coupée sans compromettre la stabilité du Workcentre. N'essayez JAMAIS de couper une pièce qui ne peut pas être manipulée en toute sécurité, qui ne peut pas être supportée en entrée ou en sortie.**

## Consignes de sécurité relatives aux tables de serrage

**ATTENTION** : Ne chargez JAMAIS la table de serrage au-delà de sa capacité de charge maximale, voir « Spécification ».

- 1. Assurez-vous TOUJOURS que la pièce à travailler est uniformément serrée. N'appliquez JAMAIS une charge déséquilibrée, la table pourrait basculer.**
- 2. ASSUREZ-vous que la pièce à travailler est correctement serrée ou bloquée avant d'utiliser un outil électrique (ex. perceuse, ponceuse, rabot, etc.).**
- 3. Supportez TOUJOURS les pièces à travailler de grandes tailles (longues ou larges) en utilisant des supports latéraux adaptés.**
- 4. N'utilisez QUE des butées compatibles dont le diamètre est correct afin d'obtenir un serrage fiable.**
- 5. NE montez PAS d'outil stationnaire (ex. scie à onglet, raboteur, dégauchisseuse, etc.) sur la table de serrage dont le poids est au-delà de la capacité de charge maximum du Workcentre, elle est de 150 kg.**
- 6. NE PAS couper ou percer sur la surface de la table de serrage. Placez une pièce de bois sous la pièce à travailler afin d'éviter d'endommager le module et le châssis du Workcentre.**
- 7. Enlevez la colle à bois, le verni ou les autres résidus immédiatement en utilisant un chiffon légèrement humide. N'attendez PAS que la matière ait séchée et N'utilisez PAS de solvant.**

## Se familiariser avec le produit

- Pieds arrière du châssis
- Points de montage du support latéral
- Boutons de verrouillage du pied
- Boutons du support latéral
- Surface de la table
- Rainure en T
- Serrages du guide de refente
- Poignée de transport (en option)
- Pieds avant du châssis
- Interrupteur marche/arrêt
- Bouton d'arrêt coup de genou
- Roulette de positionnement
- Dispositif de verrouillage du pied
- Points de montage du support de sorties
- Boutons du support de sortie
- Monture de la roue de déplacement (Roues robustes de déplacement en option)
- Monture de la roulette de positionnement
- Prise sur câble
- Prise principale
- Verrouillages du module
- Guide de montage du module
- Galets du module
- Trous de positionnement
- Trous de butée
- Vis de mise à niveau du module
- Module table de serrage
- Vis bobine de misr à niveau du module
- Crochet

## Usage conforme

- Le Workcentre Triton est un outil multifonction conçu pour installer des outils dans ses modules dédiés pour un usage statique. Il est complété par des modules faciles à installer : module table pour défonceuse (TWX7RT001), module scie sur table (TWX7CS001), module scie radiale (TWX7PS001) et le module table de serrage

## Déballer votre produit

- Déballer le produit avec soin. Veillez à retirer tous les matériaux d'emballage et familiarisez-vous avec toutes les caractéristiques du produit.
- Si des pièces sont endommagées ou manquantes, faites-les réparer ou remplacer avant d'utiliser l'appareil.

**Pour consulter la vidéo de démonstration pour le montage de ce module, rendez-vous sur [www.tritontools.com](http://www.tritontools.com)**

## ⚠ Avant utilisation

**ATTENTION** : Assurez-vous que l'outil est éteint et débranché de la source d'alimentation avant d'installer ou d'enlever un outil, d'effectuer des réglages, de nettoyer ou d'effectuer l'entretien.

### Installation du guide refente

- Faites glisser le serrage du guide de refente (7) sur les guides situés à l'entrée et à la sortie (Fig. D)
- Faites glisser les crochets dans les guides situés sur les côtés du châssis du Workcentre

**Remarque** : les crochets sont utiles pour garder à porter de main tous les accessoires du Workcentre comme le bâton poussoir (non inclus), le rapporteur (non inclus), le guide de refent (non inclus) etc.

**Installation des vis de mise à niveau du module :**

- Placez le module table de serrage (26) dessus-dessous sur une surface plane et sûre, installez les vis bobine de mise à niveau du module (27), les vis de mise à niveau du module (25) et des galets du module, comme indiqué en Fig. E.

## Installer et enlever les modules

### Installer le module :

**ATTENTION :** Ne placez pas les doigts et/ou toute autre partie du corps entre le module et le châssis du Workcentre.

**ATTENTION :** Certains modules sont lourds, en particulier lorsqu'un outil est installé. Tenez TOUJOURS le module avec les deux mains. Assurez-vous d'être bien en équilibre et évitez les mouvements brusques lorsque vous enlevez et installez les modules.

- Faites glisser délicatement les galets du module (22) dans les guides de montage du module (21) puis rabaissez doucement le module, Fig. F.
- Faites glisser les deux verrouillages du module (20) en position de verrouillage, Fig. G.

**Remarque :** Assurez-vous que les vis bobine de mise à niveau du module (27) sont correctement placées dans l'emplacement des bobines. Les vis bobine de mise à niveau doivent être réglées pour supprimer le jeu entre le module et de châssis du Workcentre .

### Enlever le module :

- Ouvrez les verrouillages du module (20), Fig. G. Soulever le module en utilisant les trous de positionnement (23) et faites glisser les galets du module (22) hors des guides de montage du module, Fig. F.

**Remarque :** Le module peut être ouvert à environ 120°. Cette position peut être utilisée lorsque des réglages sur le dessous du module sont nécessaires, ex. régler l'outil installé, il y a pas besoin d'enlever le module.

## Mettre les modules de niveau

- Mettez le module de niveau en réglant les vis bobine de mise à niveau du module (27) et les vis de mise à niveau du module (25) dans l'ordre indiqué en Fig. H.
- Vérifiez que le module est de niveau avec le châssis du Workcentre en utilisant une règle, comme indiqué en Fig. I. Si le module n'est pas de niveau, recommencez l'opération décrite précédemment.

## Branchements électriques

**Remarque :** Le Workcentre dispose d'une prise sur câble (18) afin de permettre un accès facile pour brancher les outils. Il peut être nécessaire d'enlever cette prise afin de pouvoir brancher des modules ne disposant pas d'une prise pour le secteur.

- Branchez le Workcentre en utilisant la prise principale (19).
- Utilisez la prise sur câble pour brancher les outils à l'alimentation électrique.

- Les outils doivent être branchés sur le Workcentre via la prise du Workcentre
- Si cela est nécessaire, une rallonge adaptée peut être utilisée pour rallonger le câble d'alimentation du Workcentre.

**ATTENTION :** N'utilisez que des rallonges en bon état, dont la section est suffisante pour transporter le courant demandé par l'outil. Une rallonge trop petite entraînera une baisse de la tension, occasionnant une perte de puissance, une surchauffe et le moteur de l'outil peut griller.

## Extraction de la poussière

**ATTENTION :** Utilisez TOUJOURS un aspirateur ou un système d'extraction de la poussière d'atelier si la poussière contient des substances dangereuses lorsque vous travaillez sur certains types de bois, peintures, vernis, revêtements, etc. Jetez les poussières en accord avec les lois et réglementations locales.

**Remarque :** La plupart des accessoires du Workcentre Tritons sont conçus pour être branchés sur un système d'extraction de la poussière d'atelier ou un aspirateur. Il s'agit de la méthode d'extraction de la poussière la plus efficace.

# Instructions d'utilisation

## Utilisation de l'interrupteur du Workcentre

- L'interrupteur marche/arrêt (10) du Workcentre se situe à l'avant, en dessous du bouton d'arrêt coup de genoux (11), Fig. J.
- Soulevez le bouton d'arrêt coup de genoux pour accéder à l'interrupteur marche/arrêt et assurez-vous qu'il est en position « 0 ».
- Branchez la prise principale (19) sur une prise de courant afin d'alimenter la prise du Workcentre (Image F).

## Mettre en marche et arrêter

- Allumez l'alimentation du Workcentre lorsque celui-ci est branché.
- Branchez l'outil désiré sur la prise du Workcentre.
- Allumez et alimentez l'outil associé au Workcentre en soulevant le bouton d'arrêt coup de genoux (11) et en basculant l'interrupteur marche/arrêt (10).
- Arrêtez l'outil en basculant le bouton marche/arrêt en position « 0 ». Cela peut également être fait en appuyant sur le bouton d'arrêt coup de genoux (11).

**Remarque :** En cas de coupure de courant, la machine ne redémarrera pas. Le bouton marche/arrêt devra être actionné de nouveau pour reprendre les opérations.

## Position de l'utilisateur et sens d'avancée

- La position de l'utilisateur principale est définie par l'emplacement du bouton d'arrêt d'urgence.
- Restez TOUJOURS à proximité du bouton d'arrêt d'urgence afin de pouvoir arrêter la machine instantanément en cas d'urgence.
- Faites avancer la pièce à travailler en partant de cette position et dans la direction de la flèche présente sur la table du module.

## Utilisation des trous de serrage

- La table de serrage présente des trous de 20 mm de diamètre pour y installer des outils de serrage ou des butées.

## Utilisation des rallonges de la table (accessoire disponible)

- Les barres de support de sortie et latérales peuvent être réglées afin de fournir un support pour les grandes pièces à travailler. Pour les régler, desserrez les boutons du support de sortie (15) et/ou les boutons du support latéral et réglez le support correspondant.

# Accessoires

- Une large gamme d'accessoires pour le Workcentre et des outils Triton compatibles, comprenant des scies circulaires et des défonceuses de précision, sont disponibles chez votre revendeur Triton. Des pièces de rechange peuvent être obtenues sur [toolspareonline.com](http://toolspareonline.com).

# Entretien

**ATTENTION :** Débranchez TOUJOURS le Workcentre de sa source d'alimentation avant d'installer ou d'enlever un accessoire, d'effectuer des réglages, de nettoyer ou d'effectuer l'entretien.

**ATTENTION :** Portez TOUJOURS un équipement de protection individuelle des lunettes de protection et des protections auditives ainsi que des gants anti-coupures lorsque vous effectuez la maintenance du Workcentre.

## Inspection générale

- Vérifiez régulièrement que les vis de fixation sont bien serrées
- Vérifiez l'état du câble d'alimentation avant chaque utilisation et vérifiez qu'il n'est pas usé ou endommagé. Toute réparation doit être effectuée dans un centre technique Triton agréé. Ce conseil vaut pour les rallonges utilisées avec cet outil, ainsi que pour le cordon d'alimentation de l'outil installé sur le Workcentre.

## Nettoyage

- Gardez le Workcentre propre. La poussière et la saleté provoquent l'usure rapide des éléments internes de l'appareil et réduit sa durabilité.
- Utilisez une brosse souple ou un chiffon sec pour le nettoyage.
- Nettoyez le boîtier de la machine avec un chiffon doux et humide.
- N'utilisez jamais d'agents caustiques sur les parties plastiques. Si un nettoyage sec ne suffit pas, il est recommandé d'utiliser un détergent doux sur un chiffon humide.
- L'appareil ne doit jamais être mis en contact avec de l'eau.
- Assurez-vous que l'appareil soit complètement sec avant de l'utiliser.
- Si possible, nettoyez les orifices de ventilation à l'air comprimé propre et sec (si applicable).

## Lubrification

- Lubrifiez régulièrement les parties mobiles avec un vaporisateur de lubrifiant au PTFE, surtout après l'utilisation intensive ou le nettoyage.

**ATTENTION :** Ne lubrifiez PAS avec de l'huile ou des lubrifiants en spray à base de silicone. Les résidus de lubrifiants s'associeront à la sciure de bois et créeront des accumulations de saleté qui interféreront avec les parties et mécanisme en mouvement. N'utilisez QUE des lubrifiants en spray au PTFE.

## Rangement

Ranger cet outil dans un endroit sûr, sec et hors portée des enfants.

# Recyclage

Lorsque l'appareil n'est plus en état de fonctionner et qu'il n'est pas réparable, recyclez l'appareil conformément aux réglementations nationales.

- Ne jetez pas les outils électriques, batteries et autres équipements électriques ou électroniques (DEEE) avec les ordures ménagères.
- Contactez les autorités locales compétentes en matière de gestion des déchets pour vous informer de la procédure à suivre pour recycler les outils électriques.

# Résolution des problèmes pour la table de serrage

Problème	Cause possible	Solution
La table n'est pas de niveau	Les vis de mise à niveau ne sont pas correctement réglées	À l'aide d'un niveau à bulle, réglez les vis de mise à niveau du module (25) jusqu'à ce que la surface du module soit de niveau.
	La surface n'est pas de niveau	Assurez-vous que le Workcentre est sur une surface plane et sûre. Déplacez la table si le sol n'est pas adapté.
	Les pieds ne sont pas réglés correctement	Suivez les instructions du paragraphe « Mise en place de base » ; assurez-vous que les pieds reposent correctement au sol et qu'ils sont enclenchés dans la bonne position.
Jeu entre le module et le châssis	Les vis de mise à niveau ne sont pas correctement réglées	À l'aide d'un niveau à bulle, réglez les vis de mise à niveau du module (25) jusqu'à ce que la surface du module soit de niveau.

## Garantie

Pour valider votre garantie, rendez-vous sur notre site internet [www.tritontools.com](http://www.tritontools.com)\* et saisissez vos coordonnées.

Vos coordonnées seront introduites dans notre liste de diffusion (sauf indication contraire) afin de vous informer de nos prochaines nouveautés. Les informations que vous nous fournirez ne seront pas communiquées à des tiers.

## Pense-bête

Date d'achat : \_\_\_ / \_\_\_ / \_\_\_

Modèle: TWX7

Veuillez conserver votre ticket de caisse comme preuve d'achat. art pr

## CE Declaration of Conformity

**Le soussigné :** M. Darrell Morris

**Autorisé par :** Triton Tools

Déclare que :

La présente déclaration est établie sous la responsabilité exclusive du fabricant.

La présente déclaration de conformité est rédigée conformément à la législation d'harmonisation de l'Union Européenne pertinente

Déclare que le produit :

**Code d'identification :** TWX7

**Description:** Workcentre

**Est conforme aux directives suivantes :**

- Directive sur les machines 2006/42/CE
- Directive sur les basses tensions 2006/95/CE
- Directive sur la compatibilité électromagnétique 2004/108/CE

Si toute pièce de ce produit s'avérait défectueuse du fait d'un vice de fabrication ou de matériau dans les 3 ANS suivant la date d'achat, Triton Precision Power Tools s'engage auprès de l'acheteur de ce produit à réparer ou, à sa discrétion, à remplacer gratuitement la pièce défectueuse.

Cette garantie ne s'applique pas à l'utilisation commerciale et ne s'étend pas non plus à l'usure normale ou aux dommages causés par des accidents, des mauvais traitements ou une utilisation impropre.

\* Enregistrez votre produit en ligne dans les 30 jours suivant la date d'achat.

Offre soumise à conditions.

Ceci n'affecte pas vos droits statutaires.

- Directive RoHS 2011/65/UE
- EN60745-1
- EN60745-2-17

**Organisme notifié :** TÜV Rheinland Co., Ltd.

**La documentation technique est conservée par :** Triton Tools

**Date :** 30/01/15

**Signature :**

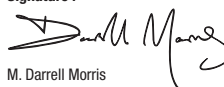

M. Darrell Morris  
Directeur général

**Nom et adresse du fabricant ou de son représentant agréé :**

Powerbox International Limited, entreprise enregistrée sous le numéro 06897059. Powerbox, Boundary Way, Lufton Trading Estate, Yeovil, Somerset, BA22 8HZ, Royaume Uni.



# Übersetzung des Originaltextes

Vielen Dank, dass Sie sich für dieses Triton-Werkzeug entschieden haben. Diese Anleitung enthält wichtige Informationen für das sichere und effektive Arbeiten mit diesem Produkt. Bitte lesen Sie diese Anleitung sorgfältig durch, um den größtmöglichen Nutzen aus dem einzigartigen Design dieses Produkts ziehen zu können. Bewahren Sie diese Anleitung griffbereit auf und sorgen Sie dafür, dass alle Benutzer dieses Geräts sie gelesen und verstanden haben.

## Symbolerklärung

- Gehörschutz tragen  
Augenschutz tragen  
Atemschutz tragen  
Kopfschutz tragen
- Schutzhandschuhe tragen
- Bedienungsanleitung sorgfältig lesen
- Schutzklasse I (Schutzleiter)
- Erfüllt die einschlägigen Rechtsvorschriften und Sicherheitsnormen
- Stromschlaggefahr!
- Achtung: Rückschlaggefahr!
- WARNUNG**  
**GEFAHR DURCH SCHWERE LASTEN**  
Nicht allein anheben  
Nur mit mehreren Personen anheben und verschieben  
**WARNUNG:** Dieser Artikel ist schwer und darf nur von mind. zwei Personen montiert werden.
- Achtung, Gefahr!
- Giftige Dämpfe oder Gase!
- NICHT berühren!** Schutzvorrichtung nicht bei Anschluss des Gerätes ans Stromnetz berühren. Kinder und umstehende Personen während des Betriebs des Elektrowerkzeugs fernhalten. Bei Ablenkung droht ein Kontrollverlust. Alle Umstehenden müssen einen sicheren Abstand zum Arbeitsbereich einhalten.
- Nur für den Innengebrauch!
- Nicht im Regen oder in feuchter Umgebung verwenden!
- Umweltschutz**  
Elektroaltgeräte dürfen nicht über den Haushaltsmüll entsorgt werden. Nach Möglichkeit bitte über entsprechende Einrichtungen entsorgen. Lassen Sie sich bezüglich der sachgemäßen Entsorgung von Elektrowerkzeugen von der zuständigen Behörde oder dem Händler beraten.
- WARNUNG!** Risiko von Quetsch- und Schnittverletzungen durch bewegliche Teile!
- MAX 150kg** Maximale Belastung

## Technische Daten

Gestell	
Modellbezeichnung:	TWX7
Abmessungen (Standmaße) (L x B x T):	1036 x 737 x 900 mm
Abmessungen (Klappmaße) (L x B x T):	995 x 737 x 317 mm
Abmessungen Einsatzmodul (L x B x T):	660 x 410 x 50 mm
Tragfähigkeit: max.	150 kg
Eigengewicht Gestell:	23,2 kg
Elektroschaltkasten	
Anschlussleistung:	220–240 V~, 50/60 Hz
Nennleistung:	max. 13 A (3100 W), 16 A (3500 W) (EU)
Kniebetriebener	
Nullspannungsschalter:	an Gestellfront
Schutzart:	IP 52
Netzkabel:	1,2 m
Schutzklasse:	Klasse I
Spannbock	
Modellbezeichnung:	TWX7CT001
Anzahl Bankhakenlöcher:	40
Abmessungen Bankhakenlöcher:	Ø 20 mm (für 19-mm-Bankhaken)
Eigengewicht Spannbock:	3,8 kg

## Allgemeine Sicherheitshinweise

**WARNUNG!** Bei der Benutzung von Elektrowerkzeugen müssen stets grundlegende Sicherheitsmaßnahmen einschließlich der folgenden Anweisungen getroffen werden, um das Risiko von Bränden, Elektroschocks und Personenschäden zu vermindern. Lesen Sie alle Anweisungen aufmerksam durch und bewahren Sie diese für zukünftiges Nachschlagen mit dem Gerät auf.

**WARNUNG!** Dieses Gerät darf nicht von Personen (wie z.B. Kindern) mit eingeschränkten körperlichen oder geistigen Fähigkeiten oder von Personen ohne Erfahrung im Umgang mit einem solchen Gerät betrieben werden, außer wenn sie von einer für ihre persönliche Sicherheit verantwortlichen Person in der Benutzung unterwiesen worden sind und dabei beaufsichtigt werden. Kinder müssen beaufsichtigt werden, um sicherzustellen, dass sie das Gerät nicht als Spielzeug verwenden.

**ACHTUNG!** Verwenden Sie Elektrowerkzeuge stets in Übereinstimmung mit diesen Anweisungen und beachten Sie dabei die Arbeitsplatzbedingungen und die auszuführenden Tätigkeiten. Eine Benutzung von Elektrowerkzeugen für Tätigkeiten, für die sie nicht konzipiert wurden, kann zu gefährlichen Situationen führen.

Der Begriff „Elektrowerkzeug“ in den folgenden Warnhinweisen bezieht sich sowohl auf netzgebundene Geräte sowie Akkugeräte (schnurlose Geräte).

- 1 – Halten Sie den Arbeitsbereich sauber und aufgeräumt.** – Unordnung auf Werkbänken und Böden begünstigt Verletzungen.
  - 2 – Beachten Sie die Arbeitsplatzbedingungen.**
    - Verwenden Sie Werkzeuge niemals im Regen.
    - Verwenden Sie Werkzeuge niemals in feuchten oder nassen Bereichen.
    - Sorgen Sie für angemessene Beleuchtung von Arbeitsbereichen.
    - Verwenden Sie Werkzeuge niemals in der Nähe von brennbaren Flüssigkeiten.
  - 3 – Schützen Sie sich vor elektrischen Schlägen.** – Vermeiden Sie Kontakt mit geerdeten Objekten und Oberflächen wie z.B. Rohrleitungen, Heizkörpern, Haushaltsgeräten usw.
  - 4 – Halten Sie andere Personen vom Arbeitsplatz fern.** – Achten Sie darauf, dass Personen, die nicht direkt am Arbeitsvorgang beteiligt sind, insbesondere Kinder, von Werkzeugen und Werkstücken fernbleiben, Werkzeuge und deren Anschlussleitungen nicht berühren und sich nicht im Arbeitsbereich aufhalten.
  - 5 – Entfernen Sie nicht benötigte Werkzeuge aus dem Arbeitsbereich.** – Nicht verwendete Werkzeuge sollten an einem sicheren, trockenen Ort außerhalb der Reichweite von Kindern gelagert und eingeschlossen werden.
  - 6 – Wenden Sie bei der Benutzung von Werkzeugen keine Gewalt an.** – Werkzeuge erzeugen die besten und effektivsten Ergebnisse, wenn sie mit der Geschwindigkeit und dem Vorschub verwendet werden, für welche sie konzipiert wurden.
  - 7 – Verwenden Sie für die auszuführende Aufgabe geeignete Werkzeuge.** – Kleine, leichte Werkzeuge verfügen nicht über die gleiche Leistung wie schwere Profi-Werkzeuge.
    - Verwenden Sie Werkzeuge niemals zweckentfremdet; z.B. dürfen Kreissägen nicht zum Sägen von Baumstämmen oder Ästen verwendet werden.
  - 8 – Tragen Sie geeignete Arbeitskleidung.**
    - Tragen Sie weder lose Kleidung noch Schmuck, da sich diese in den beweglichen Komponenten von Maschinen verfangen könnten.
    - Tragen Sie stets geeignete Sicherheitsschuhe.
    - Decken Sie lange Haare ab.
  - 9 – Verwenden Sie geeignete persönliche Schutzausrüstung.**
    - Tragen Sie stets eine geeignete Schutzbrille.
    - Tragen Sie bei staubigen Arbeiten stets eine Atemschutzmaske.
- WARNUNG!** Falls keine persönliche Schutzausrüstung getragen wird, können schwerwiegende Verletzungen und Erkrankungen auftreten.
- 10 – Verwenden Sie Staubabsaugungsausrüstung.** – Verwenden Sie Geräte mit Staubabsauganschluss stets mit einer geeigneten Absaugvorrichtung.

## Abkürzungsverzeichnis

V	Volt
~, AC	Wechselstrom
A, mA	Ampere, Milliampere
n <sub>0</sub>	Leerlaufdrehzahl
∅	Durchmesser
°	Grad
λ	Wellenlänge
Hz	Hertz
---, DC	Gleichstrom
W, kW	Watt, Kilowatt
/min oder min <sup>-1</sup>	Umdrehungen pro Minute
Ah	Amperestunden (Akkukapazität)
dB(A)	Schallpegel in Dezibel (A-bewertet)
m/s <sup>2</sup>	Quadratmeter pro Sekunde (Schwingsstärke)

- 11 – Verwenden Sie die Anschlussleitung nicht missbräuchlich.** – Ziehen Sie niemals am Kabel, um dieses aus der Steckdose zu entfernen. Halten Sie Anschlussleitungen fern von Hitze, Schmiermitteln und scharfen Kanten. Beschädigte und abgenutzte Leitungen erhöhen das Risiko von elektrischen Schlägen.
- 12 – Fixieren Sie Ihre Werkstücke.** – Verwenden Sie stets Schraubzwingen, Schraubstöcke und andere Klemmvorrichtungen, um Werkstücke sicher zu fixieren. Dies ist sicherer als das Halten von Hand.
- 13 – Nicht zu weit hinauslehnen.** – Bleiben Sie standfest und halten Sie stets Ihr Gleichgewicht.
- 14 – Führen Sie Instandhaltungsarbeiten sorgfältig durch.**
- Halten Sie Schneidwerkzeuge scharf. Werkzeuge mit scharfen Schneiden sind besser zu kontrollieren und verkanten sich weniger leicht.
  - Befolgen Sie die Anweisung zur Schmierung und zum Austausch von Zubehörteilen.
  - Überprüfen Sie Anschlussleitungen in regelmäßigen Abständen und lassen Sie diese bei Beschädigung oder Abnutzung von einem autorisierten Servicetechniker austauschen.
  - Halten Sie Griffe trocken, sauber und frei von Schmierstoffen.

**WARNUNG!** Viele Unfälle mit Elektrowerkzeugen sind auf unzureichende Instandhaltung zurückzuführen.

**15 – Trennen Sie Geräte nach dem Gebrauch vom Stromnetz.** – Trennen Sie Elektrowerkzeuge stets von der Spannungsversorgung, bevor Sie Wartungsarbeiten durchführen und Zubehör abnehmen oder anbringen.

**WARNUNG!** Die Verwendung von Zubehör, das nicht vom Hersteller des Elektrowerkzeugs empfohlen wird, kann zu schwerwiegenden Sach- und Personenschäden führen.

**16 – Entfernen Sie stets alle Werkzeuge vom Gerät.** – Machen Sie es sich zur Gewohnheit, vor dem Einschalten von Elektrowerkzeugen zu überprüfen, dass alle beim Zubehörwechsel oder zur Justierung verwendeten Werkzeuge (z.B. Innensechskant-, Maul- u. Stiftschlüssel) entfernt wurden.

**17 – Vermeiden Sie unbeabsichtigtes Einschalten.** – Vergewissern Sie sich, dass sich der Betriebsschalter von Elektrowerkzeugen im ausgeschalteten Zustand befindet, bevor Sie das Werkzeug mit dem Stromnetz verbinden bzw. Akkus einsetzen.

**WARNUNG!** Ein unbeabsichtigtes Einschalten von Elektrowerkzeugen kann zu schwerwiegenden Sach- und Personenschäden führen.

**18 – Verwenden Sie geeignete Verlängerungsleitungen.** – Falls das Elektrowerkzeug in Außenbereichen verwendet wird, muss eine speziell für Außenbereiche geeignete Verlängerungsleitung verwendet werden. Dies vermindert das Risiko von elektrischen Schlägen.

**19 – Seien Sie aufmerksam.**

- Achten Sie darauf, was Sie tun, wenden Sie gutes Urteilsvermögen an und verwenden Sie Werkzeuge niemals, wenn Sie müde sind.
- Verwenden Sie Elektrowerkzeuge niemals, wenn Sie unter dem Einfluss von Drogen, Alkohol oder Medikamenten stehen.

**WARNUNG!** Ein Moment der Nachlässigkeit kann zu schweren Verletzungen führen.

**20 – Überprüfen Sie den Zustand von Werkzeugen vor der Benutzung.**

- Das Werkzeug muss vor jeder Verwendung auf Beschädigungen überprüft werden. Vergewissern Sie sich, dass sich das Gerät in einem Zustand befindet, in dem es seine normale Funktion sicher erfüllen kann.
- Begutachten Sie bewegliche Teile auf feste Verbindung, korrekte Ausrichtung, Schäden, korrekte Montage und andere Fehlerzustände, die ihre Funktion beeinträchtigen könnten.
- Beschädigte Schutzvorrichtungen und andere fehlerhafte Komponenten müssen von einem autorisierten Servicetechniker repariert oder ausgetauscht werden, außer wenn in dieser Bedienungsanleitung abweichend beschrieben.
- Defekte Schalter müssen von einem autorisierten Servicetechniker ausgetauscht werden.

**WARNUNG!** Verwenden Sie das Gerät nicht, falls es sich nicht über den Ein-/Ausschalter einschalten und auch ausschalten lässt. Der Schalter muss zur sicheren Verwendung ausgetauscht werden.

**21 – Lassen Sie das Werkzeug ausschließlich von qualifizierten Technikern warten und reparieren.** – Dieses Elektrowerkzeug entspricht den relevanten Sicherheitsvorschriften. Reparaturen dürfen ausschließlich von autorisierten Servicetechnikern durchgeführt werden, da unsachgemäße Reparaturen eine ernstzunehmende Gefahr darstellen können.

**WARNUNG!** Verwenden Sie zur Instandhaltung ausschließlich identische Originalersatzteile.

**WARNUNG!** Eine beschädigte Anschlussleitung muss durch den Hersteller oder eine autorisierte Fachwerkstatt ausgetauscht werden.

**22 – Der Netzstecker des Gerätes darf ausschließlich an einer geeigneten Steckdose verwendet werden.** – Der Netzstecker des Gerätes darf niemals modifiziert werden. Verwenden Sie keine Adapter mit geerdeten Elektrowerkzeugen. Dies trägt zum Schutz vor elektrischen Schlägen bei.

**23 – Bei der Verwendung in Außenbereichen muss das Gerät an einem Stromkreis betrieben werden, der von einem Fehlerstromschutzschalter abgesichert ist. Die Verwendung von FI-Schaltern vermindert die Gefahr elektrischer Schläge.**

**HINWEIS:** Fehlerstromschutzschalter werden auch als FI-Schalter, FI-Schutzschalter oder RCDs bezeichnet.

**WARNUNG!** In Australien und Neuseeland darf dieses Gerät nur unter Verwendung einer Fehlerstromschutzeinrichtung (FI-Schalter) mit einem Bemessungsfehlerstrom von höchstens 30 mA an die Spannungsversorgung angeschlossen werden.

**WARNUNG!** Stellen Sie vor Anschluss eines Werkzeugs an eine Stromquelle (Steckdose, Stromanschluss u.ä.) sicher, dass die Netzspannung der auf dem Typenschild des Werkzeugs angegebenen Spannung entspricht. Eine Stromquelle mit einer höheren Spannung als der für das Werkzeug spezifizierten Spannung kann zu schweren Verletzungen des Bedieners sowie Beschädigung des Werkzeugs führen. Schließen Sie das Werkzeug im Zweifelsfall nicht an. Eine niedrigere Spannung als auf dem Typenschild angegeben schadet dem Motor.

## Zusätzliche Sicherheitshinweise für den Workcenter

**⚠️ WARNUNG!** Wenn ein Frästischmodul am Workcenter montiert ist, sind die nachfolgenden Sicherheitshinweise zu beachten.

**⚠️ WARNUNG!** Bei diesem Workcenter handelt es sich um eine komplexe Arbeitsvorrichtung, die mehrere Werkzeuge in einem Werkstattssystem vereint. Der Workcenter darf nur für die in dieser Gebrauchsanweisung genannten Anwendungen eingesetzt werden. Es dürfen nur die aufgeführten Zubehörteile und Elektrowerkzeuge montiert werden. Der Workcenter darf nicht für Zwecke verwendet werden, für die er nicht vorgesehen ist. Andernfalls drohen Gefahren, die zu schweren bis tödlichen Verletzungen und/oder erheblichen Sachschäden führen können.

**⚠️ WARNUNG!** Tragen Sie bei der Montage von Elektrowerkzeugen an Workcenter-Modulen stets persönliche Schutzausrüstung (PSA) einschließlich Schutzbrille und Schnittschutzhandschuhen.

**⚠️ WARNUNG!** Verwenden Sie diese Vorrichtung nicht mit Einsätzen für Elektrowerkzeuge, mit denen Sie nicht vertraut sind. Holen Sie vor der Arbeit mit Ihnen nicht vertrauten Elektrowerkzeugen fachkundigen Rat ein und lassen Sie sich entsprechend schulen.

**⚠️ WARNUNG!** Stellen Sie vor Anschluss eines Werkzeugs an eine Stromquelle (Steckdose, Stromanschluss u.ä.) sicher, dass die Netzspannung der auf dem Typenschild des Werkzeugs angegebenen Spannung entspricht. Eine Stromquelle mit einer höheren Spannung als der für das Werkzeug spezifizierten Spannung kann zu schweren Verletzungen des Bedieners sowie Beschädigung des Werkzeugs führen. Schließen Sie das Werkzeug im Zweifelsfall nicht an. Eine niedrigere Spannung als auf dem Typenschild angegeben schadet dem Motor.

- Halten Sie Hände und Finger von Bereichen fern, an denen sie eingeklemmt werden könnten, besonders während des Aufstellens bzw. Zusammenklappens und beim Wechseln von Moduleinsätzen.**
- Belasten Sie das Workcenter-Gestell nicht mit Lasten, deren Gewicht die in den „Technischen Daten“ aufgeführte, maximale Tragfähigkeit überschreitet.**
- Setzen und stellen Sie sich nicht auf den Spannbock und klettern Sie auch nicht auf ihn. Verwenden Sie diese Vorrichtung nicht als Arbeitsplattform oder Gerüst.**

**4. Das Werkbanksystem darf nicht in nasser oder feuchter Umgebung verwendet werden.** Der Workcenter und seine Module und Komponenten sind nur für den Einsatz in Innenräumen konzipiert und müssen stets trocken gehalten werden.

**5. Achten Sie stets darauf, dass die verwendeten Elektrowerkzeuge ordnungsgemäß und sicher montiert sind, wenn durch handgeführte Elektrowerkzeuge angetriebene Module verwendet werden.**

**6. Lesen Sie sich die Betriebsanweisung des Elektrowerkzeugs sorgfältig durch. Befolgen Sie alle Sicherheitshinweise und Gebrauchsverfahren.**

**7. Alle handgeführten, mit Workcenter-Modulen verwendeten Elektrowerkzeuge müssen über den Workcenter-Schaltkasten angeschlossen werden. Schließen Sie Elektrowerkzeuge nicht direkt an die Stromversorgung an. Andernfalls werden wichtige Sicherheitsfunktionen des Workcentersystems außerstand gesetzt.**

**8. Trennen Sie den Workcenter stets von der Stromversorgung, bevor Sie Elektrowerkzeuge oder Zubehör wechseln oder Einstellungsänderungen vornehmen. Schalten Sie den Workcenter stets ab, bevor Sie ihn von der Stromversorgung trennen. Dadurch wird ein unbeabsichtigtes Anlaufen verhindert, wenn das Werkzeug wieder an die Stromquelle angeschlossen wird.**

**9. Trennen Sie den Workcenter stets von der Stromversorgung, wenn der Feierabend erreicht ist oder das Werkbanksystem unbeaufsichtigt gelassen wird.**

**10. Verwenden Sie, wenn erforderlich, einen Schiebstock, wie in der Anweisung des jeweiligen Workcenter-Moduls erläutert. Bewahren Sie den Schiebstock bei Nichtgebrauch am Workcenter auf.**

**11. Stützen Sie große Werkstücke an den Zuführ- und Abnahmeseiten und bei Bedarf auch an den anderen Seiten des Frästisches ab. Verwenden Sie nach Möglichkeit Rollenständer oder Sägeböcke.**

**12. Beschränken Sie das Gewicht und die Abmessungen des Werkstücks soweit, dass es sich sicher bearbeiten lässt, ohne die Standfestigkeit des Workcenters zu gefährden. Schneiden Sie keine Werkstücke, die nicht sicher vom Bediener gehandhabt werden können oder die sich bei der Zuführung und/oder Abnahme nicht abstützen lassen.**

## Zusätzliche Sicherheitshinweise für Spannbocke

**WARNUNG!** Belasten Sie den Spannbock nicht mit Lasten, deren Gewicht die in den „Technischen Daten“ aufgeführte, maximale Tragfähigkeit überschreitet.

**1. Spannen Sie das Werkstück stets gleichmäßig ein. Legen Sie niemals ungleichmäßig verteilte Lasten auf. Andernfalls könnte der Tisch umkippen.**

**2. Sorgen Sie dafür, dass das Werkstück sicher eingespannt bzw. anderweitig gesichert ist, bevor Sie ein handgeführtes Elektrowerkzeug (z.B. Bohrer, Schleifer, Hobel usw.) verwenden.**

**3. Unterstützen Sie lange und breite Werkstücke stets mithilfe entsprechend geeigneter Seitenstützen.**

**4. Verwenden Sie nur mit dem Werkbanksystem kompatible Bankhakenzwingen mit dem richtigen Durchmesser, um zuverlässiges Einspannen zu gewährleisten.**

**5. Montieren Sie keine Stationärgeräte (z.B. Gehrungssägen, Dickenhobelmaschinen usw.) auf dem Spannbock, welche die maximale Tragfähigkeit des Workcenters von 150 kg übersteigen. Andernfalls drohen schwere Verletzungen.**

**6. Schneiden oder bohren Sie nicht in die Tischplatte des Spannbocks. Legen Sie ein Stück Ausschussholz unter das Werkstück, um Schäden am Modul und dem Workcenter-Gestell zu verhindern.**

**7. Entfernen Sie Holzleim, Beize und andere Rückstände umgehend mit einem leicht angefeuchteten Lappen. Warten Sie nicht, bis die Substanz getrocknet ist und verwenden Sie keine Lösungsmittel.**

## Geräteübersicht

- Hintere Gestellbeine
- Montagepunkte für Seitenstütze
- Beindrehknöpfe
- Drehknöpfe für Seitenstütze
- Tischplatte
- T-Nut
- Anschlagsklammern (4 Stck.)
- Transportgriff (optional)
- Vordere Gestellbeine
- Ein-/Ausschalter
- Stoppeschalter
- Positionierrad
- Beinriegel
- Montagepunkte für Abnahmestütze
- Drehknöpfe für Abnahmestütze
- Transportrollenaufnahme (Transportrollen optional)
- Positionierrollenaufnahme
- Steckdose
- Netzschalter
- Modulriegel
- Modul-Montageschiene
- Modulrollen
- Grifflöcher
- Bankhakenloch
- Modulstellschrauben
- Spannbockmodul
- Modulpulenschraube
- Hängebügel

## Bestimmungsgemäße Verwendung

Beim Triton-Workcenter handelt es sich um ein multifunktionales Werkbanksystem, an das sich Elektrowerkzeuge für stationäre Anwendungen über speziell dafür vorgesehene Module montieren lassen. Durch mühelos installierbare Module, z.B. ein Frästischmodul (TWX7RT001), ein Profi-Sägetischmodul (TWX7CS001), ein Projekt-Sägetischmodul (TWX7PS001) und ein Spannbockmodul, ist der Workcenter optimal für eine Bandbreite an Aufgaben in der Holzbearbeitung geeignet.

# Auspacken des Gerätes

1. Packen Sie Ihr Werkzeug vorsichtig aus und überprüfen Sie es. Machen Sie sich vollständig mit all seinen Eigenschaften und Funktionen vertraut.
2. Vergewissern Sie sich, dass sämtliche Teile des Werkzeugs vorhanden und in einwandfreiem Zustand sind. Sollten Teile fehlen oder beschädigt sein, lassen Sie diese ersetzen, bevor Sie das Gerät verwenden.

Eine Videoanleitung finden Sie auf [www.tritontools.com](http://www.tritontools.com).

## Vor Inbetriebnahme

**! WARNUNG!** Vergewissern Sie sich stets, dass das Gerät vom Stromnetz getrennt ist, bevor Sie Zubehörwechsel vornehmen, Elektrowerkzeuge anschließen bzw. trennen oder Einstellungsänderungen, Reinigungs- oder Wartungsarbeiten durchführen.

### Parallelanschlagsklammern montieren

- Schieben Sie die Anschlagklammern (7) auf die Schienen an den Zuführ- und Abnahmeseiten (siehe Abb. D).
- Schieben Sie die Hängebügel auf die Schienen an den Seiten des Workcenter-Gestells.

**Hinweis:** An den Hängebügeln kann Workcenter-Zubehör wie u.a. der Schiebstock (nicht im Lieferumfang enthalten), der Winkelmesser (nicht im Lieferumfang enthalten) oder der Parallelanschlag (nicht im Lieferumfang enthalten) bequem aufgehängt werden.

### Modulstellschrauben installieren

- Legen Sie das Spannbockmodul (26) auf eine stabile, flache Fläche und montieren Sie die Modulspulenschrauben (27), Modulstellschrauben (25) und Modulrollen gemäß Abb. E.

## Module anbringen und abnehmen

### Modul anbringen:

**! WARNUNG!** Finger und/oder andere Körperteile nicht zwischen das Modul und das Workcenter-Gestell bringen.

**! WARNUNG!** Einige Module sind sehr schwer, insbesondere bei installiertem Elektrowerkzeug. Heben Sie die Module daher immer mit beiden Händen an, stellen Sie sich aufrecht hin, achten Sie auf einen sicheren Stand und vermeiden Sie ungünstige Bewegungen.

- Schieben Sie die Modulrollen (22) in die Modul-Montageschienen (21) und senken Sie das Modul vorsichtig ab (siehe Abb. F).
- Bringen Sie beide Modulriegel (20) in Sperrstellung (siehe Abb. G).

**Hinweis:** Vergewissern Sie sich, dass die Modulspulenschrauben (27) richtig in den Spulenpositionsgebern sitzen. Die Spulenschrauben müssen so angepasst werden, dass kein Spiel zwischen dem Modul und dem Workcenter-Gestell besteht.

### Modul entfernen:

- Bringen Sie beide Modulriegel (20) in die geöffnete Stellung (siehe Abb. G). Heben Sie das Modul mithilfe der Grifföcher (23) vom Gestell ab und ziehen Sie die Modulrollen (22) aus den Modul-Montageschienen (21) (siehe Abb. F).

**Hinweis:** Die Module können in einem Winkel von ca. 120° aufgestellt werden. Diese Position lässt sich verwenden, wenn Einstellungsänderungen an den Modulunterseiten notwendig sind, z.B. bei Einstellungsänderungen am montierten Elektrowerkzeug; auf diese Weise muss nicht das gesamte Modul entnommen werden.

### Tischmodule nivellieren

- Das Modul lässt sich in der auf Abb. H dargestellten Reihenfolge über die Modulspulenschrauben (27) und die Modulstellschrauben (25) nivellieren.
- Vergewissern Sie sich, dass das Modul plan mit dem Workcenter-Gestell ist, indem Sie ein Lineal gemäß Abb. I anlegen. Wiederholen Sie den oben beschriebenen Vorgang bei Bedarf.

## Elektrische Anschlüsse

**Hinweis:** Der Workcenter verfügt zum Anschluss von Elektrowerkzeugen über einen Netztrennschalter mit Steckdose (18).

- Schließen Sie den Workcenter über den Netzschalter (19) ans Stromnetz an.
- Schließen Sie Elektrowerkzeuge über die Steckdose an die Stromversorgung an.

1. Elektrowerkzeuge müssen an den Workcenter-Schaltkasten angeschlossen sein.
2. Bei Bedarf können entsprechend geeignete Verlängerungsleitungen an das Netzkabel des Workcenters angeschlossen werden.

**! WARNUNG!** Die verwendeten Verlängerungsleitungen müssen sich in einwandfreiem Zustand befinden und über einen ausreichend großen Leiterquerschnitt verfügen, um den vom Elektrowerkzeug benötigten Strom zu leiten. Zu kleine Verlängerungsleitungen führen zum Abfall der Netzspannung und folglich zu einem Leistungsverlust, Überhitzung und Ausbrennen des Gerätemotors.

## ! Staubabsaugung

**! WARNUNG!** Verwenden Sie stets einen entsprechend geeigneten Staubsauger oder eine Werkstattstaubungsanlage, wenn bei der Arbeit schädliche Substanzen enthaltender Staub entsteht, z.B. durch die Bearbeitung bestimmter Holzarten oder lackierter oder anderweitig beschichteter Werkstücke usw. Entsorgen Sie schädlichen Staub stets vorschriftsmäßig.

**Hinweis:** Das meiste mit dem Triton-Workcentersystem verwendete Zubehör ist auf den Anschluss an eine Werkstattstaubungsanlage oder einen Staubsauger ausgelegt. Dieses Vorgehen zur Staubabsaugung wird aufgrund seiner hohen Wirksamkeit empfohlen.

## Bedienung

### Workcenter-Schaltkasten bedienen

- Der Ein-/Ausschalter (10) des Workcenters befindet sich an der Vorderseite hinter dem kniebetätigten Stoppschalter (11) (siehe Abb. J).
- Heben Sie die Schalterabdeckung an, so dass der Ein-/Ausschalter sichtbar wird, und vergewissern Sie sich, dass dieser auf 0 steht.

- Stecken Sie den Netzschalter (19) in eine Netzsteckdose ein, um die Workcenter-Steckdose mit Strom zu versorgen.

### Ein- und Ausschalten

- Schließen Sie den Workcenter ans Stromnetz an.
- Stecken Sie das Netzkabel des zu verwendenden Elektrowerkzeugs in die Workcenter-Steckdose (18) ein.
- Schalten Sie das Elektrowerkzeug ein und stellen Sie die Stromversorgung zum angeschlossenen Gerät her, indem Sie die Abdeckung des Stoppschalters (11) anheben und den Ein-/Ausschalter (10) auf 1 stellen.
- Schalten Sie das Elektrowerkzeug aus, indem Sie den Ein-/Ausschalter wieder auf 0 stellen. Dazu kann der Stoppschalter (mit dem Knie) nach unten gestellt werden.

**Hinweis:** Falls die Stromversorgung während des Einsatzes unterbrochen wird, läuft das Gerät nicht selbsttätig wieder an. Vielmehr muss der Ein-/Ausschalter erneut betätigt werden, um den Betrieb fortzusetzen.

### Bedienposition und Vorschubrichtung

- Die vorrangige Bedienposition hängt davon ab, wo sich der Sicherheitsschalter (11) befindet.
- Bleiben Sie stets in der Nähe des Sicherheitsschalters, damit Sie die Maschine im Notfall sofort abschalten können.
- Führen Sie Ihre Werkstücke der Maschine von dieser Position aus in der durch die Pfeile an der jeweiligen Modultischplatte angegebenen Richtung zu.

### Aufnahmebohrungen verwenden

- Das Spannbockmodul verfügt über mehrere Bohrungen mit 20 mm Durchmesser, die sich für Spannvorrichtungen und Bankhaken verwenden lassen.

### Tischverlängerungen (separat erhältlich) verwenden

- Die Abnahme- und seitlichen Stützstangen lassen sich so verstellen, dass sie größeren Werkstücken stabilen Halt bieten. Lösen Sie zum Verstellen die Drehknöpfe für die Abnahmestütze (15) bzw. die Drehknöpfe für die Seitenstütze (4) und ziehen Sie die benötigte Stützstange auf die durch das Werkstück vorgegebene Länge aus.

## Zubehör

- Das gesamte Sortiment an Zubehör für diesen Workcenter sowie damit kompatible Triton-Elektrowerkzeuge einschließlich Kreissägen und Tauchfräsen ist über Ihren Triton-Fachhändler erhältlich. Ersatzteile können über [toolsparsonline.com](http://toolsparsonline.com) bezogen werden.

## Instandhaltung

**! WARNUNG!** Trennen Sie den Workcenter stets vom Stromnetz, bevor Sie Zubehörwechsel, Einstellungsänderungen, Wartungs- oder Reinigungsarbeiten vornehmen.

**! WARNUNG!** Verwenden Sie bei der Durchführung von Reinigungs- und/oder Wartungsarbeiten stets Schutzausrüstung einschließlich Schutzbrille und schnittfesten Schutzhandschuhen.

### Allgemeine Überprüfung

- Überprüfen Sie alle Befestigungsschrauben in regelmäßigen Abständen auf festen Sitz, da sie sich mit der Zeit durch Vibration lockern können.
- Kontrollieren Sie das Netzkabel des Gerätes vor jedem Gebrauch auf Schäden und Verschleiß. Reparaturen müssen durch eine zugelassene Triton-Reparaturwerkstatt erfolgen. Dies gilt auch für mit dem Gerät verwendete Verlängerungskabel sowie die Netzkabel der am Workcenter montierten Elektrowerkzeuge.

### Reinigung

- Halten Sie den Workcenter stets sauber. Durch Schmutz und Staub verschleifen die inneren Teile schnell und die Lebensdauer des Gerätes wird verkürzt.
- Reinigen Sie das Gerät mit einer weichen Bürste oder einem trockenen Tuch.
- Reinigen Sie Kunststoffteile niemals mit Ätzmitteln. Falls eine Trockenreinigung nicht ausreichend ist, sollte die Reinigung mit einem feuchten Lappen und mildem Reinigungsmittel erfolgen.
- Dieses Gerät darf niemals mit Wasser in Berührung kommen.
- Stellen Sie sicher, dass das Gerät vor dem (erneuten) Gebrauch vollständig trocken ist.
- Die Entlüftungsöffnungen ggf. mit sauberer, trockener Druckluft reinigen, sofern verfügbar.

### Schmierung

- Schmieren Sie alle beweglichen Teile in regelmäßigen Abständen mit einem geeigneten Sprühschmiermittel, insbesondere nach intensivem Gebrauch und der Reinigung.

**! WARNUNG!** Verwenden Sie zur Schmierung kein Wartungsspray auf Öl- oder Silikonbasis. Andernfalls mischen sich Schmiermittel-Rückstände mit Holzstaub, wodurch es zu einer Ansammlung von Schmutz kommt und die Funktion beweglicher Teile und von Mechanismen beeinträchtigt wird. Schmieren Sie das Werkzeug nur trocken unter Verwendung von PTFE-Spray.

### Lagerung

- Gerät an einem sicheren, trockenen Ort außerhalb der Reichweite von Kindern lagern.

## Entsorgung

Beachten Sie bei der Entsorgung von defekten und nicht mehr reparablen Elektrowerkzeugen die geltenden Vorschriften und Gesetze.

- Elektrowerkzeuge und andere elektrische und elektronische Altgeräte nicht über den Hausmüll entsorgen.
- Lassen Sie sich von der zuständigen Behörde bezüglich der ordnungsgemäßen Entsorgung von Elektrowerkzeugen beraten.

## Fehlerbehebung beim Spannbock

Störung	Mögliche Ursache	Empfohlene Abhilfe
Tischmodul nicht waagrecht	Stellschrauben nicht korrekt eingestellt	Modul mithilfe einer Wasserwaage über die Modulstellschrauben (25) so einstellen, dass es absolut waagrecht liegt
	Unebener Untergrund	Workcenter muss auf stabilem, flachem Boden stehen; bei unebenem Untergrund an anderer Stelle aufstellen
	Beine nicht ordnungsgemäß eingesetzt	Anweisungen im Abschnitt „Grundkonfiguration“ befolgen und darauf achten, dass die Beine richtig eingesetzt und fixiert sind
Spiel zwischen Tischmodul und Gestell	Modulspulen nicht ordnungsgemäß eingestellt	Modulspulenschraube (27) justieren, bis kein Spiel mehr besteht

## Garantie

Zur Anmeldung Ihrer Garantie besuchen Sie bitte unsere Website [www.tritontools.com](http://www.tritontools.com)\* und tragen dort Ihre persönlichen Daten ein.

Ihre Angaben werden (wenn nicht anders angewiesen) in unseren elektronischen Verteiler aufgenommen, damit Sie Information über zukünftige Produkteinführungen erhalten. Die von Ihnen bereitgestellten Angaben werden nicht an Dritte weitergegeben.

## Kaufinformation

Kaufdatum: \_\_\_/\_\_\_/\_\_\_

Modell: TWX7 Bewahren Sie bitte Ihren Beleg als Kaufnachweis auf.

## CE-Konformitätserklärung

**Name des Unterzeichners:** Mr. Darrell Morris

**Bevollmächtigt durch:** Triton Tools

Erklärt hiermit, dass das Produkt:

**Ident.-Nr.:** TWX7

**Produktbeschreibung:** Workcenter

**Den folgenden Richtlinien und Normen entspricht:**

- Maschinenrichtlinie 2006/42/EG
- Elektromagnetische Verträglichkeitsrichtlinie 2004/108/EG
- RoHS-Richtlinie 2011/65/EU
- Lärmschutzrichtlinie 2000/14/EG
- EN60745-1
- EN60745-2-17

Triton garantiert dem Käufer dieses Produkts, dass Triton, wenn sich Teile dieses Produkts innerhalb von 3 Jahren ab Originalkaufdatum infolge fehlerhafter Materialien oder Arbeitsausführung als defekt erweisen, das mangelhafte Teil nach eigenem Ermessen entweder kostenlos reparieren oder ersetzen wird.

Diese Garantie gilt nicht für kommerzielle Verwendung und erstreckt sich nicht auf normalen Verschleiß oder Schäden infolge von Unfall, Missbrauch oder unsachgemäßer Verwendung.

\*Bitte registrieren Sie sich innerhalb von 30 Tagen nach dem Kauf online.

Es gelten die allgemeinen Geschäftsbedingungen.

Ihre gesetzlich festgelegten Rechte werden dadurch nicht eingeschränkt.

**Benannte Stelle:** TÜV Rheinland Co., Ltd

**Techn. Unterlagen bei:** Triton Tools

**Datum:** 30.01.2015

**Unterzeichnet von:**



Mr. Darrell Morris

Geschäftsführender Direktor

**Name und Anschrift des Herstellers:**

Powerbox International Limited, Handelsregisternummer 06897059. Eingetragene Anschrift: Powerbox, Boundary Way, Lufton Trading Estate, Yeovil, Somerset BA22 8HZ, Großbritannien

## Traduzione delle istruzioni originali

Grazie per aver acquistato questo utensile Triton. Queste istruzioni contengono informazioni utili per il funzionamento sicuro ed affidabile del prodotto. Per essere sicuri di utilizzare al meglio il potenziale dell'utensile si raccomanda pertanto di leggere a fondo questo manuale.

Conservare il manuale in modo che sia sempre a portata di mano e accertarsi che l'operatore dell'elettro utensile lo abbia letto e capito a pieno.

### Descrizione dei simboli



Usare la protezione acustica  
Indossare occhiali protettivi  
Indossare protezione respiratoria  
Indossare il casco



Indossare la protezione delle mani



Leggere il manuale di istruzioni



Costruzione di Classe I (terra di protezione)



Conforme alla normativa di sicurezza e alle norme.



Rischio di folgorazione!



Essere consapevoli di contraccolpi!



**ATTENZIONE!**  
**PERICOLO DI SOLLEVAMENTO**  
Un sollevamento a persona singola potrebbe causare lesioni  
Utilizzare assistenza quando spostando o sollevando  
**ATTENZIONE:** Questo prodotto è pesante e per precauzione è consigliabile che due persone assemblino la macchina.



Attenzione!



Fumi tossici o gas!



Non toccare! NON accedere alla guardia senza rimuovere l'alimentazione. Tenere i bambini ed altre persone durante l'impiego dell'utensile elettrico. Le distrazioni possono causare la perdita di controllo. Tutti i visitatori devono essere tenuti a distanza di sicurezza dalla zona di lavoro.



Solo per l'uso all'interno!



NON utilizzare in caso di pioggia o in ambienti umidi!



Protezione Ambientale  
Gli apparecchi elettrici non devono essere smaltiti insieme ai rifiuti domestici. Riciclare dove esistono impianti. Verificare con le autorità locali o con il vostro rivenditore per un consiglio sul riciclaggio.



**ATTENZIONE:** Parti in movimento possono provocare lesioni da schiacciamento e taglio.



Carico Max

### Abbreviazioni tecnici

V	Volts
~, AC	Corrente alternata
A, mA	Ampere, milli-Amp
n°	Velocità a vuoto
Ø	Diametro
°	Gradi
λ	Lunghezza d'onda
Hz	Hertz
---, DC	Corrente continua
W, kW	Watt, kilowatt
/min or min <sup>-1</sup>	Operazioni per minuto
A <sub>h</sub>	Ore Amp (capacità della batteria)
dB(A)	Livello sonoro decibel (A ponderato)
m/s <sup>2</sup>	Metri al secondo quadrato (grandezza della vibrazione)

### Specifiche tecniche

Specifiche telaio	
Numero di modello:	TWX7
Dimensioni (in piedi) (LxWxD):	1036 x 737 x 900 mm (40 3/4" x 29" x 35 1/2")
Dimensioni (piegata) (LxWxD):	995 x 737 x 317 mm (39 1/4" x 29" x 12 1/2")
Dimensioni dell'inserto (LxWxD):	660 x 410 x 50 mm (26" x 16 1/4" x 2")
Capacità di carico massima:	150 kg (330 lbs)
Peso netto (Solo telaio):	23.2 kg (51 lbs)
Specifiche commutatore elettrico	
Voto:	220-240V ~ 50 / 60Hz
Potenza massima:	3100 W (13 A) 3500W (16A)
Interruttore a rilascio tensione (NVR) con il funzionamento del ginocchio:	Montato nella parte anteriore del telaio
Grado di protezione:	IP52
Lunghezza del cavo di alimentazione:	1,2 m (4 piedi circa)
Classe di protezione:	Classe I
Specifiche del banco di serraggio unità	
Numero di modello:	TWX7CT001
Fori Bench Dog:	40
Diametro del foro Bench Dog:	Ø 20 mm (3/4")
Peso netto dell'unità:	3.8 kg (8.4lbs)

### Avvertenze generali di sicurezza

**ATTENZIONE!** Quando si utilizzano utensili elettrici, le precauzioni di sicurezza di base dovrebbero essere sempre seguite per ridurre il rischio di incendi, scosse elettriche e lesioni personali incluse le seguenti informazioni di sicurezza. Leggere tutte le istruzioni prima di utilizzare il prodotto e conservare queste istruzioni per un utilizzo futuro.

**ATTENZIONE:** Questo apparecchio non è destinato all'uso da parte di persone (inclusi i bambini) con capacità ridotta, fisiche o mentali o con mancanza di esperienza o di conoscenza, a meno che non siano controllati o istruiti all'uso dell'apparecchio da una persona responsabile della loro sicurezza. I bambini devono essere sorvegliati per assicurarsi che non giochino con l'apparecchio.

**ATTENZIONE:** Utilizzare lo strumento, accessori, attrezzi, ecc in conformità alle presenti istruzioni, tenendo conto delle condizioni di lavoro e il lavoro da svolgere. L'uso di utensili elettrici per usi diversi da quelli consentiti potrà dar luogo a situazioni di pericolo.

Il termine "elettro utensile" nelle avvertenze si riferisce ad un elettro utensile di rete fissa (con filo) o un utensile a batteria (senza filo).

- **Mantenere l'area di lavoro libero** - Il disordine e panchine invitano gli infortuni
- **Considerare l'ambiente di lavoro**
  - Non esporre gli utensili alla pioggia
  - Non utilizzare gli strumenti in luoghi umidi o bagnati
  - Mantenere l'area di lavoro ben illuminata
  - Non usare utensili in presenza di liquidi o gas infiammabili
- **Protezione contro le scosse elettriche** - Evitare il contatto fisico con superfici collegate a terra (p.es. tubi, caloriferi, fornelli, frigoriferi)
- **Tenere le altre persone lontane** - Non consentire a persone, soprattutto bambini, non coinvolti nei lavori toccare l'utensile o il cavo di prolunga e tenerli lontani dall'area di lavoro
- **Riporre gli elettro utensili** - Quando non è in uso, gli strumenti devono essere conservati in un luogo chiuso a chiave asciutto, fuori dalla portata dei bambini
- **Non forzare lo strumento** - Si eseguirà il lavoro meglio e più sicuro alla velocità per la quale è stato previsto
- **Utilizzare lo strumento giusto** - Non forzare piccoli attrezzi per fare il lavoro di un attrezzo pesante
  - Non usare utensili per scopi non previsti, ad esempio non utilizzare seghe circolari per tagliare grossi tronchi
- **Abbigliamento adeguato**
  - Non indossare abiti larghi o gioielli, che possono rimanere impigliati nelle parti in movimento
  - Calzature di sicurezza adatte sono consigliate quando si lavora all'aperto.
  - Indossare rivestimento di protezione per contenere i capelli lunghi
- **Utilizzare dispositivi di protezione**
  - Usare occhiali di sicurezza
  - Utilizzare una mascherina antipolvere, se le operazioni di lavoro creano polvere

**ATTENZIONE:** Non utilizzare dispositivi di protezione o abbigliamento adeguato che può causare lesioni personali o aumentare la gravità di un infortunio.

**10 - Collegare apparecchiature di aspirazione** - Se lo strumento è previsto per il collegamento di aspirazione della polvere e di raccolta delle apparecchiature, assicurarsi che siano collegati e utilizzati correttamente

**11 - Non abusare del cavo di alimentazione** - Non tirare mai il cavo di alimentazione per scollegarlo dalla presa. Tenere il cavo di alimentazione lontano da bordi di calore, olio e bordi taglienti. Cavi di alimentazione danneggiati o aggrovigliati aumentano il rischio di scosse elettriche

**12 - Lavoro sicuro** - Dove possibile utilizzare pinze o morse per bloccare il lavoro. E' più sicuro che usare la mano

**13 - Non sbilanciarsi** - Mantenere sempre la posizione e l'equilibrio in ogni momento



#### 14 - Mantenere gli utensili elettrici con cura

- Mantenere gli utensili da taglio affilati e puliti rende più facile da controllare lo strumento e meno probabilità di legarsi o bloccare il pezzo in lavorazione
- Seguire le istruzioni per la lubrificazione e la sostituzione degli accessori
- Controllare i cavi di alimentazione degli strumenti periodicamente e se danneggiato mandarle in riparazione presso un centro di assistenza autorizzato
- Controllare che i cavi di prolunga periodicamente e sostituirlo se danneggiato
- Mantenere le impugnature asciutte, pulite e prive di olio e grasso

**ATTENZIONE:** Molti incidenti sono causati da una scarsa manutenzione.

**15 - Strumenti di disconnessioni** - Quando non è in uso, prima della manutenzione e durante il cambio accessori come lame, punte e frese, scollegare strumenti dalla rete elettrica

**ATTENZIONE:** L'uso di accessori o ricambi non raccomandati dal produttore può comportare un rischio di lesioni alle persone.

**16 - Rimuovere le chiavi di registro e chiavi** - formare l'abitudine di controllare per vedere che le chiavi di registro vengono rimossi dallo strumento prima di accenderlo

**17 - Evitare avviamenti accidentali** - Controllare che l'interruttore sia in posizione " off " per il collegamento ad una presa di rete o durante l'inserimento di una batteria, o al quando ritirando o trasportando lo strumento

**ATTENZIONE :** L'avviamento non intenzionale di uno strumento è in grado di causare lesioni importanti .

**18 - Utilizzare prolunghe esterne** - Quando lo strumento viene utilizzato all'aperto , utilizzare solo prolunghe per uso esterno e in modo marcato . L'uso di un cavo di prolunga adatto per l'uso esterno riduce il rischio di scosse elettriche

#### 19 - Fare attenzione

- Fate attenzione a quello che state facendo , usare il buon senso e non azionare l'utensile quando si è stanchi
- Non utilizzare uno strumento di potere , mentre si è sotto l'effetto di droghe , alcol o medicinali

**ATTENZIONE :** Un attimo di distrazione durante l'uso può causare gravi lesioni personali.

#### 20 - Controllare le parti danneggiate

- Prima di un ulteriore utilizzo dell'utensile , esso deve essere attentamente controllato per determinare che funzioni correttamente per svolgere la funzione prevista
- Verificare l'allineamento di parti in movimento , legando di parti in movimento , danni ai componenti , montaggio e altre condizioni che possono compromettere il funzionamento
- Una guardia o altre parti danneggiate devono essere adeguatamente riparate o sostituite da un centro di assistenza autorizzato se non diversamente indicato nel presente manuale di istruzioni
- Gli interruttori difettosi devono essere sostituiti da un centro di assistenza autorizzato

**ATTENZIONE:** Non utilizzare lo strumento se l' interruttore on / off non si accende e spegne . L'interruttore deve essere riparata prima di utilizzare l' utensile .

**21 - Far riparare da personale qualificato** - Questo utensile elettrico è conforme alle norme di sicurezza. Le riparazioni devono essere eseguite esclusivamente da personale qualificato, altrimenti questo può comportare un notevole pericolo per l'utente

**ATTENZIONE:** Per la manutenzione utilizzare solo parti di ricambio identiche.

**ATTENZIONE:** Se il cavo di alimentazione è danneggiato, deve essere sostituito dal produttore o da un centro di assistenza autorizzato.

**22 - La presa dello strumento deve corrispondere alla presa di corrente** - Non modificare la spina in alcun modo. Non usare adattatori per spine con utensili elettrici messa a terra (messa a terra). Le spine non modificate e le prese adatte allo scopo riducono il rischio di scosse elettriche

**23 - In caso di funzionamento di un utensile elettrico all'esterno utilizzare un dispositivo di corrente residua (RCD) - Utilizzo di un RCD riduce il rischio di scosse elettriche**

**NB: Il termine "dispositivo di corrente residua (RCD)"** può essere sostituito con il termine "interruttore differenziale (salvavita)" o "interruttore differenziale (ELCB)".

**ATTENZIONE:** Se utilizzato in Australia o in Nuova Zelanda, si raccomanda che questo strumento viene sempre fornito con dispositivo di corrente residua (RCD) con una corrente differenziale nominale di 30 mA o meno.

**ATTENZIONE:** Prima di collegare uno strumento ad una fonte di alimentazione (interruttore di rete, presa, ecc), assicurarsi che la tensione è la stessa di quella indicata sulla targhetta dello strumento. Una fonte di alimentazione con tensione superiore a quella specificata per lo strumento è in grado di causare gravi lesioni per l'utente, e danni allo strumento. In caso di dubbio, non attaccare lo strumento. Utilizzando una fonte di alimentazione con tensione inferiore a quella di targa è dannoso per il motore.

## Sicurezza durante l'uso del Workcentre

**⚠ ATTENZIONE:** Se il WorkCentre è dotato di una banco a fresa, le seguenti istruzioni di sicurezza devono essere considerate.

**⚠ ATTENZIONE:** Si tratta di un dispositivo complesso che combina più strumenti in un unico sistema della macchina. Esso può essere utilizzato solo per le applicazioni descritte in questo manuale. NON tentare di montare accessori o utensili elettrici diversi da quelli specificati. NON utilizzare questo dispositivo per scopi per i quali non è stato progettato. Questo potrebbe essere molto pericoloso e potrebbe portare a lesioni gravi, anche alla morte, o a danni materiali.

**⚠ ATTENZIONE:** Indossare sempre dispositivi di protezione personale, inclusa la protezione degli occhi e guanti antitaglio durante il montaggio di utensili elettrici ai moduli Workcentre.

**⚠ ATTENZIONE:** NON utilizzare questo dispositivo con inserti per utensili elettrici non familiari. Cercare formazione professionale e consigli prima di lavorare con strumenti non familiari.

**⚠ ATTENZIONE:** Prima di collegare uno strumento ad una fonte di alimentazione (interruttore di rete, rete principale, ricettacolo, fonte di uscita, etc) assicurarsi che la tensione di alimentazione è la stessa di quella indicata sulla targhetta dell'utensile. Una fonte di alimentazione con tensione superiore a quella indicata per lo strumento è in grado di provocare gravi lesioni all'utente e danni allo strumento. In caso di dubbio, non inserire nello strumento. Utilizzando una fonte di alimentazione con una tensione inferiore alla valutazione targa è dannoso per il motore.

1. **Evitare SEMPRE di posizionare le mani o le dita dove potrebbero essere 'pizzicati', in fase di montaggio / piegatura o quando si cambiano gli inserti del modulo.**
2. **Non caricare mai il telaio Workcentre con i pesi al di là della sicura capacità di carico max di cui presente in 'Specifiche'.**
3. **NON sedersi, stare in piedi, o salire sul banco.** *NON usare questo strumento come una piattaforma di lavoro o impalcature.*
4. **Non usare in ambienti umidi o bagnati.** *Il WorkCentre, i suoi moduli e componenti sono progettati esclusivamente per uso interno, e deve rimanere sempre asciutto.*
5. **Assicurarsi sempre che gli utensili elettrici sono montati correttamente e in modo sicuro utilizzando l'unità quando alimentata da utensili elettrici portatili.**
6. **SEMPRE leggere e comprendere il manuale di istruzioni fornito dal produttore dello strumento di potere.** *Seguire tutte le procedure di consulenza di sicurezza e di utilizzo.*
7. **Tutti utensili elettrici portatili utilizzati con i moduli Workcentre DEVONO essere collegati sul commutatore del WorkCentre.** *NON collegare utensili elettrici direttamente alla rete di alimentazione, in quanto ciò potrebbe disattivare importanti funzioni di sicurezza del sistema WorkCentre.*
8. **Scollegare sempre il Workcentre dalla rete di alimentazione prima di cambiare utensili elettrici, accessori o le regolazioni.** *Spegner SEMPRE il WorkCentre prima di scollegare dalla rete elettrica, per evitare l'attivazione accidentale quando lo strumento viene ricollegato al potere.*
9. **Scollegare sempre il Workcentre dalla rete di alimentazione quando il lavoro è completato per il giorno, o quando si lascia l'unità incustodita.**

**10. Utilizzare sempre il bastone spinta quando adeguata, come indicato nelle istruzioni di moduli Workcentre applicabili.** *Conservare il bastone spinta con WorkCentre quando non in uso.*

**11. Sostener sempre pezzi di grandi dimensioni sui lati di entrata e uscita del banco fresa, e, se necessario, anche ai lati.** *Utilizzare supporti a rullo o supporti a cavallo dove possibile.*

**12. Limitare il peso e la dimensione del pezzo a una dimensione che può tranquillamente essere tagliato senza compromettere la stabilità della Workcentre.** *MAI tentare di tagliare un pezzo che non può essere gestito con sicurezza dall'operatore, o che non possono essere supportate, in entrata e / o in uscita.*

## Sicurezza del bloccaggio banco

**ATTENZIONE:** NON caricare il banco di chiusura con i pesi al di là della sicura capacità di carico max di cui elencato in 'Specifiche'.

1. **ASSICURARSI sempre anche il bloccaggio del pezzo.** *MAI applicare un carico squilibrato, che potrebbe tradursi nel ribaltamento del banco*
2. **ASSICURARSI che il pezzo viene bloccato o fissato in modo sicuro prima di utilizzare uno strumento di potere a mano (ad esempio trapano, smerigliatrice, pialla, ecc).**
3. **Sostenere SEMPRE pezzi lunghi o larghi utilizzando appositi supporti laterali.**
4. **Usare soltanto morse da Bench Dog compatibile con il diametro corretto per ottenere risultati affidabili di bloccaggio.**
5. **NON montare utensili fissi di potenza (ad esempio troncatrici, piallatrici pialla etc) sulla parte superiore del banco di bloccaggio, che superano la capacità massima di carico 150 kg del WorkCentre.** *Ciò potrebbe causare gravi lesioni.*
6. **NON tagliare o perforare la superficie del tavolo di serraggio.** *Posizionare un pezzo di legname sacrificale sotto al pezzo per evitare danni all'unità e al telaio del WorkCentre.*
7. **Rimuovere colla per legno, macchie o altri residui immediatamente, con un panno leggermente umido.** *NON attendere che i composti sono asciugati, e NON usare solventi.*

## Familiarizzazione del prodotto

1. Gambe del telaio posteriore
2. Punti di sostegno laterale di montaggio
3. Manopole blocco gambe
4. Manopole di sostegno laterale
5. Superficie del banco
6. T-fessura
7. Morsetti di guida parallela (x4)
8. Maniglia di trasporto robusta (opzionale)
9. Gambe anteriori del telaio
10. Interruttore ON / OFF
11. Pulsante di arresto a ginocchio
12. Ruote di posizionamento
13. Fermo di bloccaggio gamba
14. Punti di montaggio di asporto
15. Manopole di supporto asporto
16. Robusta ruota di montaggio (Ruote robuste opzionale)
17. Ruota di posizionamento
18. Presa di collegamento strumento
19. Spina di rete
20. Blocco unità
21. Guida di montaggio unità
22. Rulli dell'unità
23. Fori per pollici
24. Foro per Bench Dog
25. Viti di livellamento unità
26. Banco di serraggio unità
27. Vite a bobina di livellamento unità
28. Gancio per la conservazione

## Destinazione d'uso

Il Triton Workcentre è un sistema multifunzionale progettato per il montaggio di utensili elettrici in moduli dedicati per uso stazionario. Unità facili da montare, tra cui un banco fresa (TWX7RT001), Sega contraente (TWX7CS001) sega alternativa (TWX7PS001), e un banco di serraggio, rendono il WorkCentre adatto per una vasta gamma di attività di lavorazione del legno.

## Disimballaggio dello strumento

1. Disimballare e ispezionare lo strumento. Familiarizzarsi completamente con tutte le sue caratteristiche e funzioni
2. Assicurarsi che tutte le parti dello strumento sono presenti e in buone condizioni. In caso di parti mancanti o danneggiate, sostituire tali parti prima di utilizzare questo strumento

Per il video di istruzioni, andare su [www.tritontools.com](http://www.tritontools.com)

## ⚠ Prima dell'uso

**ATTENZIONE:** SEMPRE garantire che l'utensile sia spento e scollegato dalla rete di alimentazione prima di collegare o rimuovere gli accessori, prima di eseguire il montaggio o la rimozione di strumenti di potere, le regolazioni, la pulizia o la manutenzione.

### Installazione morsetto guida parallela

- Far scorrere i morsetti della guida parallela (7) nelle guide situate alle estremità dell'entrata e uscita, Fig. D
- Far scorrere i ganci di conservazione nelle guide poste ai lati del telaio del WorkCentre

**NB:** I ganci di conservazione sono utilizzati per appendere comodamente accessori del Workcentre-correlati, come il bastone di spinta (non incluso), goniometro (non incluso), guida parallela (non incluso) e altro ancora.

### Vite di livellamento installazione unità

- Con l'unità di bloccaggio banco (26) su una superficie piana e sicura, installare le vite di livellamento a bobina (27), modulo livellamento Viti (25) e dei rulli di modulo, come illustrato in Fig. E

## Installazione e rimozione dei moduli

### Installazione dell'unità:

**ATTENZIONE:** Non mettere le dita e / o parti del corpo tra l'unità e il telaio WorkCentre.

**ATTENZIONE:** Alcuni moduli sono pesanti, in particolare con gli strumenti di potenza installata. Afferrare SEMPRE le unità con entrambe le mani, assicura un appoggio sicuro, stare in piedi, ed evitare movimenti goffi durante la rimozione e il montaggio delle unità

- Far scorrere i rulli dell'unità (22) nell'unità di montaggio (21) e con attenzione abbassare il modulo in posizione, vedi Fig. F
- Giocare con i blocchi dell'unità (20) nella posizione di blocco, Fig. G

**NB:** Assicurarsi che le viti di livellamento unità (27), si trovano correttamente nei locatori bobina. Le viti di livellamento devono essere adeguate per eliminare il gioco tra il modulo e il telaio del WorkCentre.

### Rimozione del modulo:

- Alternare il blocco modulo (20) nella posizione 'sbloccato', Fig. G. Sollevare il modulo dal telaio utilizzando i fori per le dita (23), e far scorrere i rulli del modulo (22) dal modulo di montaggio (21), vedi Fig. F

**NB:** I moduli possono essere posizionati in piedi da loro angolazione di circa 120 °. Questa posizione può essere utilizzata, quando regolazioni sul lato inferiore dei moduli sono necessari aggiustamenti, ad esempio agli utensili elettrici montati, non c'è necessità di rimuovere il modulo.

## Livellamento unità da banco

- Livellare il modulo regolando le viti del modulo livellamento (27), e viti di livellamento (25) nell'ordine illustrato in Fig. H
- Controllare che il modulo è a livello contro il telaio circostante con un regolo, come mostrato nel diagramma Fig. I. Se il modulo è ancora irregolare, ripetere il processo di cui sopra

## Collegamenti elettrici

**NB:** Il WorkCentre dispone di un sezionatore di rete con presa di trascinarsi (18), per consentire una facile connettività a strumenti di potere

Collegare il Workcentre con la corrente tramite la spina principale (19)

- Utilizzare la presa per collegare strumenti di potere per l'alimentazione.

1. Gli utensili elettrici devono essere collegati al commutatore Workcentre
2. Se sono necessarie, prolunghie appropriate possono essere utilizzate per estendere il proprio cavo di alimentazione del Workcentre

**ATTENZIONE:** Utilizzare solo prolunghie che sono in buone condizioni, con una sezione sufficiente per portare la corrente che lo strumento di potere estrarre. Estensioni sottodimensionati causerà tensione in linea a goccia, con conseguente perdita di potenza, surriscaldamento e bruciatura del motore.

## Aspirazione della polvere

**ATTENZIONE:** Utilizzare sempre un sistema di estrazione o una aspirapolvere adatto se si produce polveri, contenenti sostanze nocive, ad esempio, quando si lavora con certi tipi di legno, pezzi verniciati, pezzi con rivestimenti superficiali ecc SEMPRE smaltire polveri nocive in base alle leggi e ai regolamenti.

**NB:** La maggior parte degli accessori utilizzati con il sistema Triton Workcentre sono progettati per essere collegati ad un sistema di aspirazione professionale o un aspirapolvere. Questo è il metodo preferito e più efficace di aspirazione della polvere.

## Funzionamento

### Operazione commutatore del Workcentre

- L'interruttore Workcentre ON / OFF (10) si trova nella parte anteriore, dietro il pulsante di arresto "funzione ginocchio" (11), vedi fig. J
- Sollevare il pulsante di arresto per rivelare l'interruttore ON / OFF, Assicurarsi che l'interruttore è in posizione '0'
- Inserire la spina (19) in una presa di corrente, per alimentare la presa di alimentazione del Workcentre

### Accensione e spegnimento

- Con il Workcentre collegato, attivare l'alimentazione di rete
- Collegare l'utensile desiderato alla presa strumento di potenza (18)
- Accendere e fornire energia ai strumenti associati al Workcentre sollevando il pulsante di arresto "funzione ginocchio" (11) e posizionare il tasto ON / OFF (10) nella posizione 'I'
- Spegnerne l'apparecchio premendo l'interruttore ON / OFF nella posizione 'O'. Ciò può essere ottenuto anche premendo il tasto di arresto "funzione ginocchio"

**NB:** Se l'alimentazione viene interrotta durante l'uso, la macchina non si riavvierà. L'interruttore ON / OFF dovrà essere nuovamente attivato per riprendere il funzionamento.

## Risoluzione dei problemi per banco a bloccaggio

Problema	Possibile causa	Soluzione
Unità banco non è livello	Viti di livellamento non sono regolate correttamente	Utilizzando una livella, regolare le viti di livellamento (25) finché la superficie sia piatta
	Superficie ruvida	Assicurarsi che il Workcentre si trova su una superficie piana. Riposizionare il banco se il terreno si trova ad essere ruvido
	Gambe non posizionate correttamente	Seguire le istruzioni fornite in 'montaggio di base', e assicurarsi che le gambe sono correttamente posizionate e bloccate in posizione
'Gioca' tra l'unità banco e il telaio	Viti di livellamento a bobine, non regolate correttamente	Regolare le viti a bobina di livellamento (27) per rimuovere "gioco" in modalità Workcentre

## La posizione dell'utente e direzione di alimentazione

- La posizione dell'utente principale è definita dalla posizione del pulsante di arresto (11)
- Rimanere sempre in prossimità del commutatore per passare istantaneamente la macchina in caso di emergenza
- Allineare i tuoi pezzi da questa posizione, nella direzione indicata dalle frecce sulla superficie del banco del singolo modulo

## Utilizzando i fori di fissaggio

- Il banco di bloccaggio presenta una serie di fori di 20 mm di diametro per l'uso dei dispositivi di bloccaggio, e banchi benth dog.

## Utilizzando le estensioni da banco (disponibile come accessorio)

- Le barre di supporto uscita e laterali possono essere regolate per fornire un sostegno robusto per pezzi grandi. Regolabilità può essere eseguita allentando le manopole di asporto di supporto (15), e / o le manopole di supporto laterale (4) e la barra di supporto estendentesi corrispondente alle dimensioni del pezzo

## Accessori

- Una gamma completa di accessori Workcentre e utensili elettrici compatibili Triton, tra cui seghe circolari e fresatrici di precisione, sono disponibile presso i rivenditori Triton. Ricambi possono essere ottenuti da [toolspaesonline.com](http://toolspaesonline.com)

## Manutenzione

**ATTENZIONE:** Scollegare SEMPRE il WorkCentre dalla rete elettrica, prima di pulire, di cambiare gli accessori, eseguire le regolazioni o interventi di manutenzione.

**ATTENZIONE:** Indossare sempre dispositivi di protezione, inclusa la protezione degli occhi e adeguati, guanti tagliati a prova durante la pulizia o la manutenzione.

## Ispezione generale

- Controllare regolarmente che tutte le viti di fissaggio siano serrate. Essi possono vibrare allentandosi nel tempo
- Controllare il cavo di alimentazione dello strumento, prima di ogni utilizzo, per danni o usura. Le riparazioni devono essere eseguite da un centro assistenza autorizzato Triton. Questo consiglio vale anche per prolunghie utilizzate con questo strumento, così come corde degli strumenti di potere installati in questo Workcentre

## Pulizia

- Mantenere lo strumento pulito in ogni momento. Sporizia e polvere possono causare l'usura delle parti interne, e ridurre la durata del dispositivo
- Pulire il corpo della macchina con una spazzola morbida, o un panno asciutto
- Non utilizzare agenti caustici per pulire le parti in plastica. Se il lavaggio a secco non è sufficiente, si raccomanda un detergente delicato su un panno umido
- L'acqua non deve mai entrare in contatto con l'utensile
- Assicurarsi che lo strumento sia completamente asciutto prima di utilizzarlo
- Se disponibile, utilizzare aria compressa pulita, asciutta e soffiata attraverso i fori di ventilazione (se del caso)

## Lubrificazione

- Lubrificare tutte le parti mobili con spray PTFE a intervalli regolari, soprattutto dopo un uso intenso o di pulizia

**ATTENZIONE:** NON lubrificare con spray di manutenzione a base di silicone o di olio. Residui del lubrificante uniti con polvere di legno e porta all'accumulo di sporizia ed interferire con le parti e meccanismi in movimento. Lubrificare solo a secco, utilizzando spray PTFE.

## Conservazione

- Conservare con cura questo strumento in un luogo sicuro e asciutto fuori dalla portata dei bambini

## Smaltimento

Rispettare sempre le normative nazionali per lo smaltimento di strumenti di potere che non sono più funzionali e non sono vitali per la riparazione.

- Non gettare utensili elettrici o apparecchiature elettriche ed elettroniche di altri rifiuti (RAEE), con i rifiuti domestici
- Contattare l'autorità locale di smaltimento rifiuti per informazioni sul modo corretto di smaltire utensili elettrici

## Garanzia

Per la registrazione della garanzia visitare il sito web [www.tritontools.com](http://www.tritontools.com)\* e inserire i propri dettagli.

A meno che il proprietario non abbia specificato diversamente, i suoi dettagli saranno inclusi nella lista di distribuzione che sarà utilizzata per inviare regolarmente informazioni sulle novità Triton. I dati personali raccolti saranno trattati con la massima riservatezza e non saranno rilasciati a terze parti.

## Informazioni sull'acquisto

Data di acquisto: \_\_\_/\_\_\_/\_\_\_

Modello N.: TWX7 Conservare lo scontrino come prova dell'acquisto

## Dichiarazione di conformità CE

**Il sottoscritto:** Sig. Darrell Morris

**come autorizzato da:** Triton Tools

Dichiara che il prodotto:

Questa dichiarazione è stata emessa unicamente sotto la responsabilità del produttore.

L'obiettivo della dichiarazione è in conformità con la pertinente Normativa di Armonizzazione dell'Unione.

**Codice di identificazione:** TWX7

**Descrizione:** Workcentre

**Si conforma alle seguenti direttive:**

- Direttiva macchine 2006/42/CE
- Direttiva bassa tensione 2006/95/CE
- Direttiva compatibilità elettromagnetica 2004/108/CE
- Direttiva RoHS 2011/65/UE

Triton Precision Power Tools garantisce all'acquirente di questo prodotto che se qualsiasi parte si rivelasse difettosa a causa di materiali difettosi o di fabbricazione entro 3 ANNI dalla data di acquisto originale, Triton riparerà o sostituirà a sua discrezione, la parte difettosa gratuitamente.

Questa garanzia non si applica ad uso commerciale né si estende alla normale usura o danni a seguito di incidenti, abuso o uso improprio.

\* Registrati entro 30 giorni.

Si applicano termini e condizioni.

Ciò non pregiudica i diritti legalito be defecti

- EN60745-1
- EN60745-2-17

**Organismo informato:** TÜV Rheinland Co., Ltd

**La documentazione tecnica è mantenuta da:** Triton Tools

**Data:** 30/01/15

**Firma:**



Signor Darrell Morris  
Amministratore Delegato

**Nome e indirizzo del fabbricante:**

















Powerbox International Limited, N° Società 06897059. Indirizzo registrato:.

Powerbox, Boundary Way, Lufton Trading Estate, Yeovil, Somerset BA22 8HZ, Regno Unito.

## Traducción del manual original

Gracias por haber elegido esta herramienta Triton. Estas instrucciones contienen la información necesaria para un funcionamiento seguro y eficaz de este producto. Lea este manual atentamente para asegurarse de obtener todas las ventajas de las características únicas de su nuevo equipo. Conserve este manual a mano y asegúrese de que todos los usuarios de la herramienta lo hayan leído y entendido

### Descripción de los símbolos

-  Lleve protección auditiva  
Lleve protección ocular  
Lleve protección respiratoria  
Lleve un casco de seguridad
-  Lleve guantes de seguridad
-  Lea el manual de instrucciones
-  Protección de clase I (protección a tierra)
-  Conforme a las normas de seguridad y la legislación correspondiente.
-  ¡Riesgo de electrocución!
-  Tenga precaución – ¡Peligro de contragolpe!
-  **ADVERTENCIA**  
**LEVANTAMIENTO DE CARGAS PESADAS.**  
Riesgo de lesiones. Solicite asistencia para levantar o mover este producto.  
**ADVERTENCIA:** Producto pesado. Se necesitan más de una persona para montar esta herramienta.
-  ¡Peligro!
-  ¡Peligro! Gases o humo tóxico
-  No tocar! Desenchufe la herramienta antes de acceder al protector. Mantenga a las personas y niños alejados de la zona de trabajo. Las distracciones pueden causar la pérdida de control de la herramienta. Las personas deben situarse a una distancia de seguridad de la zona de trabajo.
-  Para uso solo en interiores.
-  No utilizar en ambientes húmedos o bajo la lluvia
-  Protección medioambiental  
Los productos eléctricos usados no se deben mezclar con la basura convencional. Están sujetos al principio de recogida selectiva. Solicite información a su ayuntamiento o distribuidor sobre las opciones de reciclaje.
-  **ADVERTENCIA:** Los mecanismos móviles de esta herramienta pueden causar cortes y lesiones personales
-  Carga máxima  
**MAX 150kg**

### Abreviaturas de términos técnicos

V	Voltio/s
~, AC	Corriente alterna
A, mA	Amperio/s, miliamperio/s
n <sub>0</sub>	Velocidad sin carga
∅	Diámetro
°	Grados
λ	Longitud de onda
Hz	Hercio/s
---, DC	Corriente continua
W, kW	Vatio/s, kilovatio/s
/min or min <sup>-1</sup>	(Revoluciones/ oscilaciones) por minuto
A <sub>h</sub>	Amperios por hora (Capacidad de la batería)
dB(A)	Nivel de decibelios (Ponderada A)
m/s <sup>2</sup>	Metros cuadrados por segundo (vibración)

### Características técnicas

Especificaciones del bastidor:	
Modelo:	TWX7
Dimensiones (montado)(L x An x A):	1.036 x 737 x 900 mm (40¾" x 29" x 35½")
Dimensiones (plegado) (L x An x A):	995 x 737 x 317 mm (39¼" x 29" x 12½")
Dimensiones de los insertos de mesa (L x An x D):	660 x 410 x 50 mm (26" x 16¼" x 2")
Capacidad de carga:	150 kg (330 lbs)
Peso neto (bastidor):	23,2 kg (51 lbs)
Especificaciones de la fuente de alimentación:	
Tensión de entrada:	220 – 240 V, 50/60 Hz
Potencia máxima:	Europa 3500 W (16 A), Reino Unido 3100 W (13 A)
Interruptor con parada de seguridad accionado con la rodilla:	Situado en la parte frontal del bastidor
Grado de protección:	IP52
Longitud del cable de alimentación:	1,2 m (4 pies)
Clase de protección:	Clase I
Especificaciones de la mesa de trabajo:	
Modelo:	TWX7CT001
Número de orificios ciegos:	40
Diámetro de los orificios ciegos:	∅ 20 mm (para listones de ¾")
Peso neto:	3,8 kg (8,4 lbs)

### Instrucciones de seguridad para herramientas eléctricas

**ADVERTENCIA:** Lea siempre el manual de instrucciones antes de utilizar esta herramienta. Las herramientas eléctricas pueden ser peligrosas y causar riesgo de incendio o descarga eléctrica si no se utilizan correctamente. Guarde estas instrucciones con la herramienta para poderlas consultar en el futuro.

**ADVERTENCIA:** No permita que los niños, personas discapacitadas o personas no cualificadas utilicen esta herramienta. Mantenga esta herramienta fuera del alcance de los niños.

**PRECAUCIÓN:** Utilice la herramienta eléctrica y los accesorios siguiendo siempre las instrucciones suministradas por el fabricante. El uso de cualquier accesorio diferente a los mencionados en este manual podría ocasionar daños o lesiones graves.

La expresión "herramienta eléctrica" se refiere a su herramienta alimentada por corriente eléctrica (herramienta alámbrica) o una herramienta eléctrica alimentada por baterías (herramienta inalámbrica).

1. **Mantenga el área de trabajo limpia y bien iluminada.** Las áreas de trabajo desordenadas y oscuras son peligrosas y pueden provocar un accidente.
  2. **Entorno de trabajo adecuado.**  
No utilice esta herramienta bajo la lluvia.  
No utilice esta herramienta en áreas húmedas o mojadas.  
Mantenga el área bien iluminada.  
No utilice esta herramienta en áreas con gases o líquidos inflamables.
  3. **Descargas eléctricas.** Evite el contacto con superficies puestas a tierra tales como tuberías, radiadores, estufas y refrigeradores.
  4. **Mantenga alejadas a otras personas.** Mantenga alejados a los niños y personas que se encuentren a su alrededor mientras esté trabajando con una herramienta eléctrica.
  5. **Almacenaje.** Guarde siempre las herramientas eléctricas en un lugar seco fuera del alcance de los niños.
  6. **No fuerce la herramienta.** La herramienta correcta funcionará mejor y con más seguridad a la velocidad para la que se ha diseñado.
  7. **Utilice las herramientas y accesorios adecuados.** No intente realizar un trabajo con una herramienta o accesorio que no sea adecuado.
  8. **Vístase adecuadamente.**  
No lleve ropa holgada ni joyas.  
Lleve calzado antidieslizante  
Mantenga el pelo recogido.
  9. **Use equipo de protección personal.**  
Utilice siempre protección ocular.  
Use máscara de protección anti-polvo.
- ADVERTENCIA:** No utilizar el equipo de protección adecuado puede provocar lesiones graves.
10. **Sistema de extracción de polvo.** Utilice siempre sistemas de extracción de polvo y asegúrese de que esté colocado adecuadamente.
  11. **No doble el cable de alimentación.** No use nunca el cable de alimentación para transportar la herramienta eléctrica, tirar de ella o desenchufarla. Mantenga el cable de alimentación alejado de fuentes de calor, del aceite, de los bordes afilados o de las piezas móviles.
  12. **Sujete las piezas de trabajo.** Utilice siempre abrazaderas o un tornillo de banco para sujetar la pieza de trabajo.
  13. **No adopte posturas forzadas.** Manténgase en posición firme y el equilibrio en todo momento.

#### 14. Mantenimiento de las herramientas.

Las herramientas de corte deben estar siempre afiladas y limpias. Las herramientas de corte correctamente afiladas son menos propensas a trabarse y son más fáciles de controlar.

Lubrique las piezas y accesorios necesarios.

Inspeccione el cable de alimentación periódicamente. En caso de estar dañado, contacte con un servicio técnico autorizado para su reparación.

Inspeccione los cables de extensión regularmente y repárelos si están dañados.

Mantenga siempre las empuñaduras limpias de grasa y aceite.

**ADVERTENCIA:** Muchos accidentes son causados por herramientas eléctricas que carecen de un mantenimiento adecuado.

**15. Desenchufe la herramienta.** Desconecte la herramienta eléctrica antes de instalar accesorios (brocas, fresas, disco de corte) o realizar cualquier tarea de mantenimiento.

**ADVERTENCIA:** Utilice sólo accesorios y piezas recomendadas por el fabricante.

**16. Retire todas las llaves de ajuste.** Retire siempre todas las llaves de ajuste antes de encender y utilizar la herramienta.

**17. Encendido accidental.** Asegúrese de que el interruptor esté en la posición de apagado antes de enchufar la herramienta.

**ADVERTENCIA:** El encendido accidental puede causar lesiones graves.

**18. Cables de extensión para exteriores.** Cuando utilice una herramienta eléctrica en el exterior, use un cable de extensión adecuado para uso en exteriores. La utilización de un cable adecuado para exteriores reduce el riesgo de descargas eléctricas.

#### 19. Manténgase alerta.

Fíjese en lo que está haciendo y use el sentido común cuando esté utilizando una herramienta eléctrica.

No use herramientas eléctricas si se encuentra cansado o bajo la influencia de drogas, alcohol o medicamentos.

**ADVERTENCIA:** Un momento de distracción mientras esté utilizando una herramienta eléctrica puede provocar lesiones graves.

#### 20. Piezas en mal estado.

Compruebe que su herramienta funcione correctamente antes de utilizarla.

Revise que no haya piezas en movimiento mal alineadas, trabadas, piezas rotas o cualquier otra condición que pueda afectar el funcionamiento de la herramienta eléctrica.

Algunas de las piezas (ej. protector) deben ser reparadas solamente por un servicio técnico autorizado.

Los enchufes dañados deben repararse únicamente por un servicio técnico autorizado.

**ADVERTENCIA:** No utilice la herramienta si el botón de encendido/apagado no funciona correctamente. Repárelo en un servicio técnico autorizado.

**21. Reparación de su herramienta.** Lleve siempre su herramienta eléctrica a un servicio técnico cualificado. No seguir estas instrucciones podría provocar lesiones graves e invalidar la garantía.

**ADVERTENCIA:** Utilice únicamente piezas de recambio idénticas.

**ADVERTENCIA:** Si el cable de alimentación está dañado, deberá repararlo en un servicio técnico autorizado.

**22. El enchufe de la herramienta eléctrica debe coincidir con la toma de corriente. No modifique nunca el enchufe de ninguna manera.** No utilice ningún enchufe adaptador con herramientas eléctricas con tomas a tierra. Los enchufes no modificados y las tomas de corriente adecuadas reducirán el riesgo de descargas eléctricas.

**23. Si es inevitable trabajar con una herramienta eléctrica en lugares húmedos, use un suministro protegido por un interruptor diferencial o disyuntor por corriente diferencial o residual (RCD).** El uso de un RCD reduce el riesgo de descargas eléctricas.

**ADVERTENCIA:** Cuando utilice esta herramienta en Australia o Nueva Zelanda, se recomienda conectar esta herramienta a tomas de corriente protegida con dispositivo de protección de corriente diferencial residual de 30 mA o inferior.

**ADVERTENCIA:** Antes de conectar esta herramienta a la red eléctrica, asegúrese de que la tensión eléctrica sea la misma que la especificada en la placa de datos indicada en esta herramienta. No conecte esta herramienta a una fuente con una tensión inadecuada, podría dañar gravemente la herramienta y al usuario. Si tiene alguna duda, no enchufe la herramienta. Utilizar una fuente con un voltaje inferior al valor nominal indicado en la placa de datos será perjudicial para el motor.

## Instrucciones de seguridad para Workcentre

**!** **ADVERTENCIA:** Lea atentamente estas instrucciones especialmente cuando utilice el Workcentre junto con la mesa de fresado.

**!** **ADVERTENCIA:** Este producto combina varias herramientas en un mismo banco de trabajo. NUNCA insntale accesorios o herramientas adicionales que no sean las especificadas en este manual. Utilice el Workcentre solo para realizar trabajos para el cual ha sido destinado, de lo contrario podría ser peligroso, dañar la herramienta, provocar un accidente o riesgo de muerte.

**!** **ADVERTENCIA:** Lleve siempre protección adecuada cuando utilice esta herramienta, incluido protección ocular, protección auditiva y guantes de protección resistentes a los cortes.

**!** **ADVERTENCIA:** NUNCA utilice este producto para montar herramientas eléctricas con las cuales no esté familiarizado. Asegúrese de disponer de la formación adecuada sobre las herramientas que vaya a utilizar.

**!** **ADVERTENCIA:** Antes de conectar esta herramienta a la red eléctrica, asegúrese de que la tensión eléctrica sea la misma que la especificada en la placa de datos indicada en esta herramienta. No conecte esta herramienta a una fuente con una tensión inadecuada, podría dañar gravemente la herramienta y al usuario. En caso de duda, no conecte la herramienta a la red eléctrica. Utilizar una fuente con un voltaje inferior al valor nominal indicado en la placa de datos puede dañar el motor.

- Evite colocar las manos o los dedos en zonas donde puedan quedar atrapados, especialmente durante el montaje y al plegar la herramienta.
- NUNCA cargue demasiado peso sobre el chasis del Workcentre, véase la capacidad máxima indicada en la sección "Características técnicas".
- NUNCA se sienta o se suba en la mesa de sujeción. NUNCA utilice esta mesa como plataforma o andamio.
- NO utilice esta herramienta en zonas húmedas o mojadas. El Workcentre y todos los componentes deben permanecer secos en todo momento.
- Asegúrese SIEMPRE de que las herramientas eléctricas estén sujetas correctamente, cuando estén instaladas en el Workcentre.
- Siga SIEMPRE todas las instrucciones indicadas por el fabricante de su herramienta eléctrica. Lea todas las instrucciones de uso y seguridad.
- Todas las herramientas eléctricas utilizadas en el Workcentre deben conectarse en la caja de conexiones del Workcentre. Para utilizar todos los mecanismos de protección del Workcentre, nunca enchufe las herramientas eléctricas directamente a la toma eléctrica.
- Desconecte SIEMPRE el Workcentre de la toma eléctrica antes de cambiar, ajustar o sustituir cualquier accesorio o herramienta eléctrica. Par evitar cualquier accidente, apague SIEMPRE el Workcentre antes de desenchufarlo de la toma eléctrica.

**9. Desconecte SIEMPRE el Workcentre de la toma eléctrica después de cada uso o cuando vaya a estar desatendido.**

**10. Utilice SIEMPRE un empujador adecuado tal y como se describe en este manual de instrucciones. Guarde siempre el empujador dentro de la unidad del Workcentre después de cada uso.**

**11. Apoye SIEMPRE las piezas de trabajo de gran tamaño en la parte posterior o lateral de la mesa de aserrado. Utilice soportes con rodillos siempre que sea posible.**

**12. Tenga en cuenta el peso y las dimensiones de la pieza de trabajo a cortar para no alterar la estabilidad del Workcentre. NUNCA intente cortar una pieza de trabajo cuando no pueda sujetarla, apoyarla o introducirla correctamente**

## Instrucciones de seguridad para mesas de trabajo

**ADVERTENCIA:** Nunca coloque cargas superiores a la carga máxima especificada en la sección "Características técnicas".

- Sujete siempre la pieza de trabajo de forma adecuada. La carga debe estar correctamente nivelada para evitar que la mesa se pueda volcar.
- Asegúrese de que la pieza de trabajo esté colocada de forma segura antes de utilizar cualquier herramienta eléctrica (taladro, lijadora, cepillo eléctrico).
- Sujete las piezas de gran tamaño con la ayuda un soporte lateral.
- Para mayor eficacia, utilice solamente abrazaderas con el diámetro adecuado.
- Nunca instale herramientas de banco estacionarias (sierra ingletadora, regresadora, etc...) sobre la mesa de trabajo con peso superior a la carga máxima permitida (150 kg).
- Nunca corte o perforo la superficie de la mesa de trabajo. Coloque siempre un listón madera debajo de la pieza de trabajo para evitar dañar la mesa y el bastidor del Workcentre.
- Limpie siempre los restos de adhesivo, pintura y otros residuos utilizando un trapo húmedo. Limpie los residuos antes de que se puedan secar y nunca utilice disolventes.

## Características del producto

- Patas posteriores
- Puntos de montaje del soporte lateral
- Perillas de bloqueo de las patas
- Perillas de ajuste del soporte lateral
- Parte superior del bastidor
- Carril
- Abrazaderas de la guía de corte
- Asa de transporte (Opcional)
- Patas frontales
- Interruptor de encendido/apagado
- Botón de parada de seguridad
- Ruedecillas pequeñas
- Cierre de las patas
- Puntos de montaje del soporte de salida
- Perillas de ajuste del soporte de salida
- Orificio de montaje de la rueda de transporte (ruedas opcionales)
- Orificio de montaje de la ruedecilla pequeña
- Toma de corriente
- Enchufe
- Cierres de la mesa
- Guía de montaje de la mesa
- Rodillos de la mesa
- Orificios para los dedos
- Orificios ciegos
- Tornillos para nivelar la mesa
- Mesa de trabajo
- Tornillo para nivelar el bastidor
- Soporte con gancho

## Aplicaciones

- Herramienta de trabajo multifunción diseñada para utilizarse con herramientas de banco estacionarias. Disponibles accesorios para adaptar el Worcentre según el trabajo a realizar (mesa de fresado TWX7RT001, sierra de banco TWX7CS001, sierra para suelos laminados (TWX7PS001).

## Desembalaje

Desembale e inspeccione la herramienta con cuidado. Familiarícese con todas sus características y funciones.

Asegúrese de que el embalaje contiene todas las partes y que están en buenas condiciones. Si faltan piezas o están dañadas, sustitúyalas antes de utilizar esta herramienta.

Video tutorial disponible en [www.tritontools.com](http://www.tritontools.com)

## Antes de usar

**!** **ADVERTENCIA:** Desconecte siempre la herramienta de la toma de corriente antes de cambiar o sustituir cualquier accesorio, instalar una herramienta o realizar cualquier ajuste.

### Montaje de la guía de corte

- Coloque las abrazaderas de la guía de corte (7) en las guías situadas en el soporte lateral y de salida (Fig. D).
- Coloque los soportes con gancho en las guías situadas en el bastidor del Workcentre.

**Nota:** Los soportes con gancho sirven para colgar accesorios compatibles (no incluidos) con el workcentre (empujadores, transportador, guía de corte, etc...).

### Instalación de los tornillos para nivelar la mesa

- Coloque la mesa de trabajo (26) boca abajo sobre una superficie plana y segura. Coloque los tornillos para nivelar el bastidor (27), los tornillos para nivelar la mesa (25) y los rodillos de la mesa (Fig.E).



## Instalación y desmontaje de accesorios

### Instalación de un accesorio:

**ADVERTENCIA:** Nunca coloque las manos/dedos entre el accesorio y el bastidor del Workcentre

**ADVERTENCIA:** Algunos accesorios pueden ser muy pesados, especialmente los accesorios con herramientas eléctricas. Sujete SIEMPRE los accesorios con ambas manos y colóquese en una posición adecuada antes de retirar o instalar cualquier accesorio.

- Deslice los rodillos de la mesa (22) a través de la guía de montaje (21) y coloque la mesa sobre el bastidor del Workcentre (Fig. F).
- Coloque los cierres de la mesa (20) en posición de bloqueo (Fig. G).

**Nota:** Asegúrese de que los tornillos para nivelar la mesa (27) estén colocados correctamente. Los tornillos deben ajustarse de forma adecuada para evitar el movimiento entre la mesa y el bastidor del Workcentre.

### Desmontaje de un accesorio:

- Desbloquee los cierres de la mesa (20) (Fig. G). Utilice los orificios para los dedos (23) de la mesa para levantar el accesorio. A continuación, deslice el accesorio para que los rodillos de la mesa (22) se deslicen a través de la guía de montaje de la mesa (21) (Fig. F).

**Nota:** Los accesorios pueden colocarse verticalmente inclinándolos a 120°. Utilice esta posición para realizar ajustes por debajo de la mesa (ej: para ajustar y retirar herramientas eléctricas)

## Nivelado de accesorios

- Apriete los tres tornillos para nivelar el bastidor (27) y los tornillos para nivelar la mesa (25) en el orden mostrado en la Fig. H.
- Compruebe que no exista movimiento entre el accesorio y el bastidor del Workcentre (Fig. I). Vuelva a ajustar los tornillos si es necesario para comprobar que el accesorio esté correctamente nivelado.

## Conexión eléctrica

**Nota:** El Workcentre dispone de una toma de corriente (18) diseñada para conectar herramientas eléctricas. Retire la toma de corriente antes de colocar accesorios que no hayan sido diseñados para utilizarse con herramientas eléctricas.

- Coloque el enchufe (19) del Workcentre en la toma de corriente.
  - Utilice la toma de corriente del Workcentre para conectar herramientas eléctricas.
1. Las herramientas eléctricas deben conectarse a la toma de corriente del Workcentre.
  2. Utilice un cable de extensión para extender la longitud del cable de alimentación del Workcentre si es necesario.

**ADVERTENCIA:** Utilice solo cables de extensión en buenas condiciones con el diámetro adecuado compatible con la herramienta que vaya a utilizar. Utilizar cables no adecuados puede provocar una bajada de tensión, pérdida de potencia y sobrecalentamiento en el motor de la herramienta eléctrica.

## Salida de extracción de polvo

**ADVERTENCIA:** Utilice SIEMPRE un aspirador o Sistema de extracción de polvo cuando trabaje con materiales que contengan sustancias tóxicas, especialmente con maderas pintadas o barnizadas. Recicle siempre el polvo tóxico según la regulación vigente.

**Nota:** La mayoría de accesorios diseñados para utilizarse con el Workcentre son compatibles con sistemas de extracción de polvo y aspiradoras. Utilice uno de estos sistemas para extraer el polvo de forma eficaz.

## Funcionamiento

### Funcionamiento de la caja del interruptor

- El interruptor de encendido/apagado (10) está situado en la parte frontal de la herramienta, abajo del botón de parada de seguridad (11) (Fig. J).
- Levante la tapa del botón de parada de seguridad para ver el interruptor de encendido/apagado. Compruebe que esté colocado en la posición de apagado "0".
- Coloque el enchufe (19) en la toma de corriente para alimentar el Workcentre.

### Encendido/apagado

- Enchufe el Workcentre a la toma eléctrica.
- Enchufe la herramienta eléctrica en la toma de corriente del Workcentre.
- Levante la tapa del botón de parada de seguridad (11) y coloque el interruptor de encendido/apagado (10) en la posición de encendido "I".
- Para apagar la herramienta, coloque el interruptor de encendido/apagado en la posición "0". También puede apagar la herramienta mediante el botón de parada de seguridad accionado con la rodilla (Imagen G).

**Nota:** En caso de interrupción de suministro eléctrico, la herramienta no volverá a encenderse automáticamente, en este caso deberá volver a colocar el interruptor en la posición de encendido.

## Dirección de avance del material y posición del usuario

- El usuario deberá colocarse en la parte frontal donde está situado el botón de parada de seguridad (11)
- Colóquese SIEMPRE cerca del botón de parada de seguridad para poder accionarlo en caso de emergencia.
- Avance la pieza de trabajo siguiendo las flechas indicadas en la superficie de la mesa.

## Uso de los orificios de sujeción

- La mesa de trabajo dispone de orificios de 20 mm de diámetro diseñados para utilizar con sargentos y topes de banco.

## Uso de los soportes laterales (accesorios adicionales)

- El soporte lateral y el soporte de salida sirven para utilizarse con piezas de trabajo de gran tamaño. Ajuste los soportes a la longitud requerida utilizando las perillas del soporte de salida (15) y las perillas de ajuste del soporte lateral (4).

## Accesorios

Existen gran variedad de accesorios, sierras circulares y fresadoras para esta herramienta disponibles en su distribuidor Triton más cercano o a través de [www.toolsparsonline.com](http://www.toolsparsonline.com)

## Mantenimiento

**ADVERTENCIA:** Desconecte siempre la herramienta de la toma de corriente antes de cambiar o sustituir cualquier accesorio, instalar una herramienta o realizar cualquier ajuste.

**ADVERTENCIA:** Lleve siempre protección adecuada cuando utilice esta herramienta, incluido protección ocular, protección auditiva y guantes de protección resistentes a los cortes.

## Inspección general

- Compruebe regularmente que todos los tornillos y elementos de fijación estén bien apretados. Con el paso del tiempo pueden vibrar y aflojarse.
- Inspeccione el cable de alimentación y las herramientas eléctricas antes de utilizar este producto. Las reparaciones deben realizarse por un servicio técnico Triton autorizado.

## Limpeza

**ADVERTENCIA:** Utilice SIEMPRE guantes y protección ocular cuando limpie esta herramienta.

- Mantenga la herramienta siempre limpia. La suciedad y el polvo pueden dañar y reducir la vida útil su herramienta.
- Utilice un cepillo suave o un paño seco para limpiar la herramienta.
- Nunca utilice agentes cáusticos para limpiar las piezas de plástico. Se recomienda utilizar un paño humedecido con un detergente suave.
- Nunca deje que el agua entre en contacto con la herramienta.
- Asegúrese de que la herramienta esté completamente seca antes de utilizarla.
- Si dispone de un compresor de aire comprimido, sople con aire seco y limpio para limpiar los orificios de ventilación.

## Lubricación

- Aplique regularmente spray lubricante en seco PTFE en las piezas móviles.

**ADVERTENCIA:** Nunca utilice spray lubricante con silicona o aceite. Los residuos de lubricante y la suciedad/polvo acumulado pueden obstruir los mecanismos de esta herramienta. Utilice SÓLO spray lubricante en seco PTFE.

## Almacenaje

- Guarde esta herramienta y accesorios en un lugar seco y seguro fuera del alcance de los niños.

## Reciclaje

Deshágase siempre de las herramientas eléctricas adecuadamente respetando las normas de reciclaje indicadas en su país.

- No deseche las herramientas y aparatos eléctricos junto con la basura convencional. Recíclelos siempre en puntos de reciclaje.
- Póngase en contacto con la autoridad local encargada de la gestión de residuos para obtener más información sobre cómo reciclar este tipo de herramientas correctamente.
- Contact your local waste disposal authority for information on the correct way to dispose of power tools

## Solución de problemas (Mesa de trabajo)

Problema	Causa	Solución
La mesa de trabajo está desnivelada	Tornillos de nivelado mal ajustados	Utilice un nivel y ajuste los tornillos niveladores (25) hasta que la superficie está completamente plana
	Superficie irregular	Asegúrese de que el Workcentre esté colocado sobre una superficie plana y segura. Nunca coloque la herramienta sobre superficies irregulares.
	Patatas montadas de forma incorrecta	Monte las patas correctamente siguiendo las instrucciones indicadas en la sección "Montaje"
Movimiento entre la mesa y el bastidor del Workcentre	Los tornillos para nivelar la mesa no están correctamente ajustados	Vuelva a ajustar los tornillos para nivelar la mesa (27)

## Garantía

Para registrar su garantía, visite nuestra página Web en [www.tritontools.com](http://www.tritontools.com)\* e introduzca sus datos personales.

Estos datos serán incluidos en nuestra lista de direcciones (salvo indicación contraria) de manera que pueda recibir información sobre nuestras novedades. Sus datos no serán cedidos a terceros.

## Recordatorio de compra

Fecha de compra: \_\_\_ / \_\_\_ / \_\_\_

Modelo: TWX7 Conserve su recibo como prueba de compra.

## Declaración de conformidad CE

**El abajo firmante:** Mr Darrell Morris

**Autorizado por:** Triton Tools

**Declara que el producto:**

La presente declaración de conformidad se expide bajo la exclusiva responsabilidad del

Fabricante. El objeto de la declaración descrita anteriormente es conforme a la legislación comunitaria de armonización pertinente.

**Código de identificación:** TWX7

**Descripción:** Workcentre

**Está en conformidad con las directivas:**

- Directiva de máquinas 2006/42/CE
- Directiva de baja tensión 2006/95/CE
- Compatibilidad electromagnética 2004/108/CE

Las herramientas Triton disponen de un periodo de garantía de 3 años una vez haya registrado el producto en un plazo de 30 días contados a partir de la fecha de compra. Si durante ese periodo apareciera algún defecto en el producto debido a la fabricación o materiales defectuosos, Triton se hará cargo de la reparación o sustitución del producto adquirido. Esta garantía no se aplica al uso comercial por desgaste de uso normal, daños accidentales o por mal uso de esta herramienta.

\* Registre el producto online en un plazo de 30 días contados a partir de la fecha de compra.

Se aplican los términos y condiciones.

Esto no afecta a sus derechos legales.

• Directiva RoHS 2011/65/UE

• EN60745-1

• EN60745-2-17

**Organismo notificado:** TÜV Rheinland Co., Ltd

**La documentación técnica se conserva en:** Triton Tools

**Fecha:** 30/01/15

**Firma:**



Mr Darrell Morris

Director General

**Nombre y dirección del fabricante:**

Powerbox International Limited, N° de registro: 06897059. Dirección legal: Powerbox, Boundary Way, Lufton Trading Estate, Yeovil, Somerset BA22 8HZ, Reino Unido.

## Introdução

Gracias por haber elegido esta herramienta Triton. Estas instrucciones contienen la información necesaria para un funcionamiento seguro y eficaz de este producto. Lea este manual atentamente para asegurarse de obtener todas las ventajas de las características únicas de su nuevo equipo. Conserve este manual a mano y asegúrese de que todos los usuarios de la herramienta lo hayan leído y entendido

## Descrição dos símbolos

-  Use proteção auricular  
Use proteção ocular  
Use proteção respiratória  
Use proteção de cabeça
-  Use proteção nas mãos
-  Leia o manual de instruções
-  Construção de classe I (proteção por terra).
-  Cumpra a legislação e os padrões de segurança aplicáveis.
-  Risco de choque elétrico!
-  Cuidado com os contragolpes!
-  **AVISO!**  
**PERIGO NO LEVANTAMENTO**  
O levantamento por uma única pessoa poderá causar lesões.  
Peça ajuda para levantar ou transportar o equipamento.  
**AVISO:** Esta máquina é pesada e, como precaução, recomenda-se que seja montada por duas pessoas.
-  Cuidado!
-  Fumaça ou gases tóxicos!
-  **NÃO toque! NÃO TOQUE** na proteção sem antes desligar a energia elétrica. Mantenha as crianças e observadores à distância, quando operar ferramentas elétricas. Distrações podem fazer você perder o controle. Todos os observadores devem ser mantidos a uma distância segura da área de trabalho.
-  Apenas para uso interno!
-  **NÃO** use sob chuva ou em ambientes úmidos!
-  **Proteção ambiental**  
O descarte de produtos elétricos não deve ser feito no lixo doméstico. Faça a reciclagem em locais próprios para isso. Consulte as autoridades locais, ou seu revendedor, para saber como reciclar.
-  **AVISO:** A movimentação das peças tem o risco de causar ferimentos por corte ou esmagamento.
-  **MAX 150kg**  
Carga máxima

## Significado das abreviações

<b>V</b>	Volts
<b>~, AC</b>	Corrente alternada
<b>A, mA</b>	Ampere, milliampere
<b>n<sub>0</sub></b>	Velocidade sem carga
<b>Ø</b>	Diâmetro
<b>°</b>	Graus
<b>λ</b>	Comprimento de onda
<b>Hz</b>	Hertz
<b>---, DC</b>	Corrente contínua
<b>W, kW</b>	Watt, Quilowatt
<b>/min or min<sup>-1</sup></b>	Operações por minuto
<b>A<sub>h</sub></b>	Ampere hora (capacidade da bateria)
<b>dB(A)</b>	Nível sonoro em decibéis (ponderação A)
<b>m/s<sup>2</sup></b>	Metros por segundo ao quadrado (magnitude de vibração)

## Especificação

Especificação da estrutura:	
<b>Número do modelo:</b>	TWX7
<b>Dimensões (aberta):</b>	1070 x 764 x 900 mm (42 1/4" x 30 1/4" x 35 1/2")
<b>Dimensões (dobrada):</b>	1070 x 764 x 317 mm (42 1/4" x 30 1/4" x 12 1/2")
<b>Dimensões do encaixe do módulo (LxWxD):</b>	660 x 410 x 50 mm (26" x 16 1/4" x 2")
<b>Capacidade máx. de carga:</b>	150 kg (330 lbs)
<b>Peso líquido (apenas a estrutura):</b>	30 kg (66 lbs)
Especificação da caixa de conexões elétricas:	
<b>Classificação:</b>	220-240V~ 50/60Hz
<b>Potência máx:</b>	3500W (16A), 3100W (13A)
<b>Interruptor NVR Operação com o joelho:</b>	Instalação na frente da estrutura
<b>Proteção de entrada:</b>	IP52
<b>Comprimento do cabo de energia:</b>	1,2m (aprox. 4 pés)
<b>Classe de proteção:</b>	Classe I
Especificação do módulo da mesa de fixação:	
<b>Número do modelo:</b>	WX7CT001
<b>Furos das cavilhas de bancada:</b>	40
<b>Diâmetro de los orifícios cegos:</b>	Ø 20 mm (para cavilhas de 3/4")
<b>Peso líquido do módulo:</b>	4,1 kg (9 lbs)

## Segurança geral

**AVISO!** Quando se trabalha com ferramentas elétricas, devem ser tomadas precauções básicas de segurança para se reduzir o risco de incêndio, choques elétricos e ferimentos pessoais, incluindo as seguintes informações de segurança. Leia todas estas instruções antes de tentar operar este produto e guarde-as para uso posterior.

**AVISO:** Este equipamento não foi projetado para ser usado por pessoas (inclusive crianças) com capacidade física ou mental reduzida ou com falta de experiência ou conhecimento, exceto se estiverem sob supervisão ou houverem recebido instruções relativas ao uso do equipamento pela pessoa responsável por sua segurança. As crianças devem ser supervisionadas para garantir que não brinquem com o equipamento.

**CUIDADO:** Use a ferramenta elétrica, seus acessórios e outros elementos de acordo com estas instruções, considerando as condições de trabalho e o serviço a ser executado. O uso da ferramenta para operações diferentes daquelas para as quais foi projetada pode resultar em uma situação de risco

O termo "ferramenta elétrica", nos avisos, se refere a uma ferramenta que usa alimentação da rede elétrica (com cabo elétrico) ou uma bateria (sem cabo elétrico).

- 1 - **Mantenha o local de trabalho limpo** - Locais e bancadas desordenadas são um convite a ferimentos.
- 2 - **Providencie um ambiente de trabalho adequado**
  - onde as ferramentas não fiquem expostas à chuva
  - onde as ferramentas não tenham contato com água ou umidade
  - que seja bem iluminado
  - onde as ferramentas não sejam usadas na presença de gases ou líquidos inflamáveis
- 3 - **Proteja-se contra choques elétricos** - Evite contato do seu corpo com superfícies aterradas (por ex., canos, radiadores, fogões, refrigeradores).
- 4 - **Mantenha outras pessoas afastadas do local** - Não deixe que outras pessoas, especialmente crianças, não envolvidas no trabalho, toquem a ferramenta ou o cabo de alimentação elétrica, e mantenha-as afastadas do local de trabalho.
- 5 - **Guarde ferramentas que não estejam em uso** - Quando não estiverem sendo usadas, as ferramentas deverão ser guardadas em um local seco e trancado, longe do alcance de crianças.
- 6 - **Não force a ferramenta** - Ela fará o trabalho de uma maneira melhor e mais segura, se usada da forma para a qual foi concebida.
- 7 - **Use a ferramenta correta** - Não force ferramentas pequenas a fazerem o trabalho de uma ferramenta de serviço pesado.
  - Não use as ferramentas para fins não pretendidos; por exemplo, não use serras circulares para cortar galhos ou toras de árvores.
- 8 - **Vista-se de forma apropriada**
  - Não use roupas soltas ou joias, que podem ser agarradas por peças móveis.
  - Recomenda-se o uso de calçados de segurança adequados, quando trabalhar ao ar livre.
  - Use uma toca de proteção para prender cabelos longos.
- 9 - **Use equipamento de proteção**
  - Use óculos de segurança
  - Use uma máscara contra poeira se o trabalho produzir poeira ou serragem.

**AVISO:** A não utilização de equipamentos de proteção ou de vestuário adequado poderá provocar ferimentos pessoais ou aumentar a gravidade dos ferimentos.

- 10 - **Use equipamento de coleta e extração de poeira ou serragem** - Se a ferramenta tem encaixe para equipamento de coleta e extração de serragem e poeira, assegure-se de utilizá-lo.
- 11 - **Não abuse do cabo de alimentação** - Nunca sacuda ou puxe o cabo de energia para desconectá-lo da tomada. Mantenha o cabo de alimentação longe do calor, óleo e bordas afiadas. Cabos danificados ou emaranhados aumentam o risco de choque elétrico.
- 12 - **Prenda a peça de trabalho** - Sempre que possível, use braçadeiras ou uma morsa para prender a peça de trabalho. É mais seguro do que usar sua mão.

13 - **Não se estique demais** - Mantenha sempre o equilíbrio e os pés em local firme.

14 - **Faça a manutenção cuidadosa das ferramentas**

- Manter as ferramentas de corte afiadas e limpas, torna-as mais fáceis de controlar e reduz as chances de que travarem na peça de trabalho.

- Sigas as instruções de lubrificação e de substituição de acessórios.

- Inspeccione os cabos de energia da ferramenta, periodicamente, e, caso estejam danificados, providencie o reparo por uma oficina de assistência técnica autorizada.

- Inspeccione os cabos de extensão periodicamente e substitua-os, se estiverem danificados.

- Mantenha as empunhaduras secas, limpas e livres de óleo e graxa.

**AVISO:** Muitos acidentes são causados por ferramentas mal conservadas.

15 - **Desconecte as ferramentas** - Quando não estiverem em uso e antes de efetuar a manutenção, ou quando for trocar acessórios, como lâminas brocas e facas, desconecte as ferramentas da alimentação elétrica.

**AVISO:** O uso de acessórios não recomendados pelo fabricante poderá resultar em risco de ferimentos.

16 - **Remova as chaves e ferramentas** - Crie o hábito de verificar se não ficou nenhuma ferramenta ou chave dentro da máquina, antes de ligá-la à alimentação elétrica.

17 - **Evite partidas não intencionais** - Assegure-se de que o interruptor está na posição 'desligada', quando ligar a máquina na tomada de energia, quando estiver inserindo um conjunto de baterias ou quando for pegar ou transportar a máquina.

**AVISO:** A partida não intencional de uma ferramenta pode causar ferimentos graves.

18 - **Use extensões próprias para uso externo** - Quando a máquina for usada ao ar livre, use somente cabos de extensão próprios para uso externo, e que tenham esse tipo de indicação em seu corpo. A utilização de um cabo de extensão adequado para uso externo reduz o risco de choque elétrico.

19 - **Fique alerta**

- Preste atenção ao que está fazendo, use o bom senso e não opere a máquina quando estiver cansado.

- Não use ferramentas elétricas quando estiver sob influência de drogas, álcool ou medicamentos.

**AVISO:** Um momento de desatenção, quando se opera uma ferramenta elétrica, pode resultar em ferimentos pessoais graves.

20 - **Verifique se existem peças danificadas**

- Antes de usar a ferramenta, esta deverá ser cuidadosamente inspecionada para se garantir que funcionará corretamente e de acordo com sua finalidade pretendida.

- Verifique o alinhamento ou emparramento das peças móveis, se existem peças quebradas ou outras condições que possam afetar a operação da máquina.

- Uma proteção, ou peça, que esteja danificada deverá ser consertada de forma correta, ou substituída, em uma oficina de assistência técnica autorizada, a menos que o manual de instruções dê outra orientação.

- Interruptores defeituosos devem ser consertados em uma oficina de assistência técnica autorizada.

**AVISO:** Não use a máquina se o interruptor liga/desliga não estiver funcionando. Nesse caso, o interruptor precisará ser reparado, antes que a máquina volte a ser usada.

21 - **A máquina deve ser reparada por uma pessoa qualificada** - Esta ferramenta elétrica atende as normas de segurança aplicáveis. Os reparos só devem ser efetuados por pessoal qualificado pois, de outro modo, poderão surgir perigos consideráveis para o usuário.

**AVISO:** Quando trocar peças, use apenas peça originais idênticas.

**AVISO:** Se o cabo de força estiver danificado, deverá ser substituído pelo fabricante, ou por um centro de assistência técnica autorizado.

22 - **O plugue de tomada do cabo de alimentação da máquina deve corresponder ao padrão da tomada de parede**

- Nunca modifique o plugue. Nunca use conectores adaptadores em ferramentas elétricas com fio terra (aterradas). Plugues sem modificações e tomadas corretas reduzem o risco de choques elétricos.

23 - **Caso esteja usando uma ferramenta elétrica, use um disjuntor DR** - O uso de um disjuntor DR reduz o risco de choques elétricos.

**NOTA:** O termo “Dispositivo de Corrente Residual” (Disjuntor DR, Disjuntor Diferencial, Disjuntor Diferencial Residual, ou, simplesmente, DR), poderá ser substituído pelo termo “ground fault interrupter (GFCI)” (Disjuntor de Falha de Terra) ou “earth leakage circuit breaker (ELCB)” (Disjuntor de Fuga de Terra).

**AVISO:** Quando usada na Austrália ou Nova Zelândia, recomenda-se que esta ferramenta seja *SEMPRE alimentada através de um Dispositivo de Corrente Residual (DR), com corrente residual nominal de 30mA ou menos.*

**AVISO:** Antes de conectar uma ferramenta a uma fonte de energia (conector do interruptor de energia da rede, tomada de parede, etc.), certifique-se de que a voltagem de alimentação tem o mesmo valor que o especificado na etiqueta de identificação da ferramenta. Uma fonte de energia com uma voltagem acima da especificada para a ferramenta poderá resultar em ferimentos graves e danificar a ferramenta. Se estiver em dúvida, não conecte a ferramenta. Usar uma fonte de energia com voltagem abaixo da voltagem nominal, especificada na placa de identificação, poderá ser prejudicial para o motor.

## Segurança do Centro de Trabalho

**AVISO:** Caso seja instalado um módulo de tupa no Centro de Trabalho, deve-se observar as seguintes instruções de segurança:

**AVISO:** Este é um dispositivo complexo que combina diversas ferramentas em uma única máquina de oficina. Só deve ser usado nas aplicações descritas no manual. **NÃO** tente instalar acessórios ou ferramentas elétricas diferentes dos especificados. **NÃO** use este dispositivo para finalidades diferentes daquelas para as quais foi concebido. Isto poderia ser muito perigoso, provocando ferimentos graves e até a morte, ou grandes danos materiais.

**AVISO:** Use SEMPRE equipamento de proteção individual, incluindo proteção ocular e luvas à prova de cortes, quando for instalar ferramentas elétricas nos módulos do Centro de Trabalho.

**AVISO:** **NÃO** use este dispositivo com ferramentas elétricas com as quais não tenha familiaridade. Procure treinamento e consultoria de um profissional antes de trabalhar com ferramentas desconhecidas.

**AVISO:** Antes de conectar uma ferramenta a uma fonte de energia elétrica (conector do interruptor de energia da rede, tomada de parede, etc.), certifique-se de que a voltagem de alimentação tem o mesmo valor que o especificado na etiqueta de identificação da ferramenta. Uma fonte de energia com uma voltagem acima da especificada para a ferramenta poderá resultar em ferimentos graves e danificar a ferramenta. Se estiver em dúvida, não conecte a ferramenta. Usar uma fonte de energia com voltagem abaixo da voltagem nominal, especificada na placa de identificação, poderá ser prejudicial para o motor.

1. **Evite SEMPRE posicionar suas mãos ou dedos onde possam ser ‘pegos’, durante a montagem/dobramento ou quando trocar as inserções dos módulos.**

2. **NUNCA sobrecarregue a estrutura com um peso além da capacidade máx. segura apresentada na ‘Especificação’.**

3. **NÃO se sente, pise ou suba na mesa de fixação. NÃO use este equipamento como plataforma de trabalho ou andaime.**

4. **NÃO use em ambientes úmidos ou molhados.** *O Centro de Trabalho, seus módulos e componentes são concebidos apenas para uso interno, e devem ser mantidos sempre secos.*

5. **Assegure-se SEMPRE de que as ferramentas elétricas estão instaladas de forma correta e firme, quando usar módulos acionados por ferramentas elétricas manuais.**

6. **SEMPRE, leia e compreenda completamente o manual de instruções fornecido pelo fabricante da ferramenta elétrica. Siga todas as recomendações de segurança e procedimentos de utilização.**

7. **TODAS as ferramentas elétricas manuais usadas nos módulos do Centro de Trabalho DEVEM ser**

**conectadas eletricamente ao Centro de Trabalho por meio da caixa de conexões. NÃO conecte ferramentas elétricas diretamente na fonte de alimentação elétrica, pois isso desabilitará recursos de segurança importantes do Centro de Trabalho.**

8. **SEMPRE desconecte o Centro de Trabalho da alimentação elétrica, antes de trocar ferramentas elétricas, acessórios ou fazer ajustes. Desligue SEMPRE o Centro de Trabalho antes de desconectá-lo da fonte de energia elétrica, para evitar ativação acidental quando a ferramenta for reconectada.**

9. **Desconecte SEMPRE o Centro de Trabalho da fonte de alimentação elétrica quando encerrar os trabalhos do dia, ou quando for deixar a unidade sozinha.**

10. **Use SEMPRE um extensor, quando adequado, conforme descrito nas instruções dos respectivos módulos do Centro de Trabalho. Guarde o extensor com o Centro de Trabalho, quando não o estiver usando.**

11. **Apoie SEMPRE as peças de trabalho grandes nos lados de entrada e saída da mesa roteadora e, quando necessário, também nas laterais. Use cavaletes ou roletes de apoio, sempre que possível.**

12. **LIMTE o peso e tamanho da peça de trabalho a um tamanho que possa ser cortado com segurança, sem pôr em risco a estabilidade do Centro de Trabalho. NUNCA tente cortar uma peça de trabalho que não possa ser manuseada com segurança pelo operador, ou que não possa ser apoiada na entrada e/ou saída.**

## Segurança da mesa de fixação

**AVISO:** NUNCA sobrecarregue sua mesa de fixação com pesos além da capacidade máx. segura, listada na ‘Especificação’.

1. **Garanta SEMPRE que sua peça de trabalho esta presa uniformemente. NUNCA aplique uma carga desigual no dispositivo, o que poderia causar o tombamento da mesa.**

2. **ASSEGURE-SE de que a peça de trabalho está presa com firmeza antes de usar qualquer ferramenta elétrica manual (por ex. furadeira, lixadeira, plaina, etc.).**

3. **Apoie SEMPRE peças de trabalho compridas ou largas por meio de suportes laterais adequados.**

4. **Use APENAS garras de cavilha de bancada compatíveis com o diâmetro correto para obter uma fixação confiável.**

5. **NÃO instale ferramentas elétricas estacionárias (por ex. serra de esquadria, plainas desengrossadeiras, etc.) sobre a mesa de fixação, que ultrapassem a capacidade de carga máxima de 150kg do Centro de Trabalho. Isto poderia provocar ferimentos graves.**

6. **NÃO corte ou perfure a superfície da mesa de fixação. Coloque uma ripa de madeira descartável sob a peça de trabalho para evitar danos ao módulo e à estrutura do Centro de Trabalho.**

7. **Remova a cola da madeira, manchas e outros resíduos, imediatamente, usando um pano ligeiramente úmido. NÃO espere até que os compostos tenham secado e NÃO use solventes.**

## Familiarização com o produto

1. Pernas traseiras da estrutura

2. Pontos de instalação do suporte lateral

3. Travas das pernas

4. Parafusos do suporte lateral

5. Superfície da mesa

6. Fenda em T

7. Travas da guia de corte (x4)

8. Manopla de transporte robusta (Opcional)

9. Pernas dianteiras da estrutura

10. Interruptor LIGA/DESLIGA

11. Botão de parada ‘com o joelho’

12. Roda de posicionamento

13. Trava das pernas

14. Pontos de instalação do suporte de saída

15. Parafusos do suporte de saída

16. Mancal da roda grande (As rodas grandes são opcionais)

17. Mancal da roda posicionadora

18. Conector de energia da ferramenta

19. Tomada de energia elétrica

20. Trava do módulo

21. Guia de instalação do módulo

22. Roletes do módulo

23. Orifícios para os dedos

24. Furo de cavilha de bancada

25. Parafusos de nivelamento do módulo

26. Módulo da mesa de fixação

27. Parafuso da bobina de nivelamento do módulo

28. Alça de armazenamento

## Desembalagem da sua ferramenta

1. Desembale e inspecione cuidadosamente seu produto. Familiarize-se completamente com todos os recursos e funções

2. Certifique-se de que todas as peças do produto estão presentes e em bom estado. Caso estejam faltando peças ou existam peças danificadas, substitua-as primeiro, antes de tentar usar a ferramenta.

## Antes do uso

**AVISO:** Garanta SEMPRE que o equipamento está desligado e desconecte-o da fonte de alimentação elétrica antes de encaixar ou remover qualquer acessório, instalar ferramentas, fazer ajustes, limpar ou realizar manutenções.

**Para ver um vídeo com instruções, acesse: [www.tritontools.com](http://www.tritontools.com)**

### Instalação das travas da guia de corte

• Deslize as travas da guia de corte (7) para dentro das guias localizadas nas extremidades de entrada e saída, Fig. D

• Deslize as alças de armazenamento para dentro das guias localizadas nas laterais da estrutura do Centro de Trabalho.

**Nota:** As alças de armazenamento são usadas para erguer de forma conveniente os acessórios associados ao Centro de Trabalho, como o extensor (não incluso), a Guia de Corte (não inclusa) e outros.

### Instalação do parafuso de nivelamento do módulo

• Com o módulo da mesa de fixação (26) instalado firmemente em uma superfície plana, instale os parafusos da bobina de nivelamento do módulo (27), os parafusos de nivelamento do módulo (25) e os roletes do módulo, conforme mostrado na figura E.

## Instalação e remoção de módulos

### Instalação de módulo:

**AVISO:** Alguns módulos são pesados, especialmente com as ferramentas elétricas instaladas. Segure os módulos SEMPRE com ambas as mãos, mantenha os pés firmes, fique ereto e evite movimentos desastrados quando estiver instalando ou removendo módulos.

- Deslize os roletes do módulo (22) para dentro dos trilhos de montagem do módulo (21) e abaixo o módulo até sua posição, cuidadosamente. Veja a figura F.
- Coloque ambas as Travas do módulo (20) na posição travada, Fig. G

**Nota:** Assegure-se de que os parafusos da bobina de nivelamento do módulo (27) estão posicionados corretamente nos localizadores das bobinas. Os parafusos de nivelamento da bobina precisam ser ajustados para eliminar a folga entre o módulo e a estrutura do Centro de Trabalho.

### Remoção de módulo:

- Mude as travas do módulo (20) para a posição 'destravada', Fig. G. Erga o módulo da estrutura usando os orifícios de dedo (23), e deslize os roletes do módulo (22) dos trilhos de instalação do módulo (21). Ver a figura F.

**Nota:** Os módulos podem ser colocados na vertical ajustando-os em um ângulo de 120°. Esta posição pode ser usada, quando são necessários ajustes no lado inferior dos módulos, por ex. ajustes nas ferramentas elétricas instaladas, sem a necessidade de remover o módulo.

## Módulos da mesa de nivelamento

- Nivelo o módulo ajustando os parafusos da bobina de nivelamento do módulo (27) e os parafusos de nivelamento do módulo (25) na ordem apresentada na figura H.
- Verifique se o módulo está nivelado em relação à estrutura em volta dele, usando uma borda reta, como mostrado no diagrama da figura I. Caso o módulo ainda esteja desnivelado, repita o procedimento acima.

## Conexões elétricas

**Nota:** O Centro de Trabalho possui um interruptor isolador de rede elétrica no conector de energia da ferramenta (18), o que facilita a conexão das ferramentas elétricas.

- Conecte o Centro de Trabalho à rede elétrica usando o conector de rede elétrica (19)
- Use o conector de energia para ligar ferramentas elétricas na fonte de alimentação.

- As ferramentas elétricas devem ser conectadas à caixa de conexões do Centro de Trabalho.
- Caso necessário, poderão ser usados cabos de extensão para aumentar o comprimento do cabo de energia do Centro de Trabalho.

**AVISO:** Use apenas cabos de extensão que estejam em boas condições, com secção transversal de diâmetro suficiente para suportar a corrente consumida pela respectiva ferramenta. Cabos subdimensionados provocarão uma queda de voltagem na linha, resultando em perda de potência, superaquecimento e queima do motor elétrico da ferramenta.

### Coleta de pó

**AVISO:** Use SEMPRE um aspirador de pó adequado ou sistema de coleta de pó de oficina, caso haja produção de pó que contenha substâncias nocivas, por exemplo quando trabalhar com certos tipos de madeira, peças pintadas ou envernizadas, peças com revestimentos, etc., e descarte SEMPRE os pós nocivos de acordo com as leis e regulamentos aplicáveis.

**Nota:** A maioria dos acessórios usados no Centro de Trabalho Triton são concebidos para serem conectados ao sistema de coleta de pó ou aspirador. Este é o método preferido, e o mais eficaz, para a coleta de pó.

## Operação

### Operação da caixa de conexões

- O interruptor LIGA/DESLIGA (10) do Centro de Trabalho fica localizado na frente, atrás do botão de parada 'com o joelho' (11), ver Fig. J
- Levante o botão de parada 'com o joelho' para acessar o interruptor LIGA/DESLIGA diretamente, e assegure-se de que o interruptor está na posição '0'.
- Conecte o plugue de energia (19) em uma tomada de rede elétrica, para alimentar o soquete de energia do Centro de Trabalho.

### Acionamento e desligamento

- Com o Centro de Trabalho conectado, ligue o interruptor de alimentação elétrica.
- Conecte a ferramenta elétrica desejada ao Soquete de conexão de ferramentas elétricas (18).
- Ligue a ferramenta e forneça energia às ferramentas instaladas no Centro de Trabalho, levantando o botão de parada 'com o joelho' (11) e pressionando o interruptor LIGA/DESLIGA (10) para a posição '1'.
- Desligue a ferramenta elétrica colocando o interruptor LIGA/DESLIGA na posição '0'. Isto também pode ser feito pressionando-se o botão de parada 'com o joelho'.

**Nota:** Caso a energia elétrica seja interrompida durante o uso, a máquina não reiniciará. O interruptor LIGA/DESLIGA terá de ser ativado novamente para se retomar a operação.

### Posição do usuário e direção de alimentação

- A posição principal do operador é definida pela localização do botão de parada 'com o joelho' (11).
- Fique SEMPRE bem próximo ao interruptor para desligar a máquina instantaneamente caso ocorra uma emergência.
- Introduza as peças de trabalho na máquina a partir dessa posição, na direção indicada pelas setas da superfície da mesa do respectivo módulo.

### Uso dos furos de fixação

- O módulo da mesa de fixação possui uma série de furos com 20 mm de diâmetro, para o uso de dispositivos de fixação, e cavilhas de bancada.

### Uso das extensões de mesa (Disponíveis como acessórios)

- As barras de saída e de suporte lateral podem ser ajustadas para fornecer um suporte robusto para peças de trabalho maiores. O ajuste pode ser feito soltando-se os parafusos do suporte de saída (15), e/ou os parafusos do suporte lateral (4) e estendendo a barra do respectivo suporte até atingir o tamanho da peça de trabalho.

## Acessórios

- A sua revenda Triton tem à disposição uma linha completa de acessórios para o Centro de Trabalho e para as ferramentas elétricas compatíveis, incluindo serras circulares e tupias de precisão. Peças de reposição podem ser obtidas através do site: [www.toolsparsonline.com](http://www.toolsparsonline.com)

## Manutenção

**AVISO:** SEMPRE desconecte o Centro de Trabalho da fonte de alimentação, antes de limpar, trocar acessórios, fazer ajustes ou realizar manutenções.

**AVISO:** Use SEMPRE equipamento de proteção, incluindo proteção ocular e luvas à prova de corte adequadas, quando limpar ou realizar manutenção nesta ferramenta.

### Inspeção geral

- Verifique regularmente se todos os parafusos de montagem estão apertados. Eles podem se soltar com o tempo, devido à vibração.
- Inspeção o cabo de energia da ferramenta, antes de cada utilização, em busca de desgaste ou danos. Os reparos devem ser realizados por um Centro de Serviços Autorizado pela Triton. Este aviso também se aplica aos cabos de extensão elétricos usados neste equipamento, bem como aos cabos de extensão usados pelas ferramentas elétricas conectadas ao Centro de Trabalho.

### Limpeza

- Mantenha sua ferramenta limpa o tempo todo. A sujeira e o pó produzem desgaste acelerado das peças internas e encurtam a vida útil da ferramenta.
- Limpe o corpo de sua ferramenta com uma escova macia e pano seco.
- Nunca use agentes cáusticos para limpar peças plásticas. Caso não seja suficiente uma limpeza seca, recomenda-se o uso de um pano úmido com detergente suave.
- Água não deve nunca entrar em contato com a ferramenta.
- Assegure-se de que a ferramenta está completamente seca, antes de usá-la.
- Se houver ar comprimido disponível, use-o para soprar a sujeira dos orifícios de ventilação (onde aplicável).

### Lubrificação

- Lubrifique todas as peças móveis a intervalos regulares com PTFE aerossol, especialmente depois de um uso intenso ou após a limpeza.

**AVISO:** NÃO lubrifique com óleo ou aerossóis de manutenção à base de silicone. Os resíduos do lubrificante se combinarão com a madeira e com o pó provocando acúmulo de sujeira e interferindo com as peças móveis e mecanismos. Lubrifique APENAS a seco, usando PTFE aerossol.

### Armazenamento

- Guarde esta ferramenta com cuidado, em um lugar seco e seguro, fora do alcance de crianças.

## Descarte

- Cumpra sempre as leis nacionais ao descartar ferramentas elétricas que não funcionam mais e cujo reparo não é mais viável.
- Não descarte ferramentas elétricas, ou outros equipamentos elétricos e eletrônicos (WEEE) no lixo doméstico.
- Contate a autoridade local de eliminação de resíduos para saber o modo correto de descartar ferramentas elétricas.

## Resolução de problemas

Problema	Possível causa	Solução
O módulo da mesa não está nivelado	Os parafusos de nivelamento não estão ajustados corretamente	Usando um indicador de nível, ajuste os parafusos de nivelamento do módulo (25), até que a superfície do módulo fique nivelada
	Superfície irregular	Assegure-se de que o Centro de Trabalho está situado em uma superfície plana e firme Reposicione a mesa, caso o piso esteja irregular no local atual
	Pernas assentadas de forma incorreta	Siga as instruções que constam em 'Configuração básica', e assegure-se de que as pernas ficam assentadas e travadas corretamente
'Jogo' (folga) entre o módulo da mesa e a estrutura	As bobinas de nivelamento do módulo não estão ajustadas corretamente	Ajuste o parafuso da bobina de nivelamento do módulo (27) para remover a folga do módulo do Centro de Trabalho



## Garantia

Para registrar sua garantia, visite nosso site em [www.tritontools.com](http://www.tritontools.com)\* e cadastre suas informações.

Seus dados serão incluídos em nossa lista de endereços (a menos que indicado de outro modo) para que você receba informações sobre lançamentos futuros. Os dados que nos fornecer não serão repassadas a terceiros.

## Registro de compra

Data de compra: \_\_\_/\_\_\_/\_\_\_

Modelo: TWX7 Retenha sua nota fiscal como comprovante de compra.

A Triton Precision Power Tools garante ao comprador deste produto que se qualquer peça estiver comprovadamente defeituosa devido a falhas de material ou mão de obra durante os próximos 3 anos a

partir da data da compra original, Triton irá reparar ou, a seu critério, substituir a peça defeituosa sem custo.

Esta garantia não se aplica ao uso comercial nem se estende ao desgaste normal ou a danos decorrentes de acidente, abuso ou uso indevido.

\* Registre-se online dentro de 30 dias após a compra.

Termos e condições aplicáveis.

Isto não afeta seus direitos legais.

Orgão notificado: TÜV Rheinland Co., Ltd

A documentação técnica é mantida pela: Triton Tools

Data: 30/01/15

Assinado:

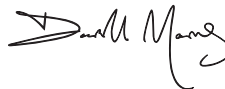

Mr Darrell Morris

Diretor Geral

Nome e endereço do fabricante:

Powerbox International Limited, Company No. 06897059. Registered address: Powerbox, Boundary Way, Lufton Trading Estate, Yeovil, Somerset BA22 8HZ, United Kingdom.

## Declaração de conformidade

O abaixo assinado: Sr. Darrell Morris

Conforme autorizado por: Triton Tools

Declara que o equipamento

Está declaração foi emitida sobre a responsabilidade do fabricante.

A presente declaração está em conformidade com a Legislação de Harmonização da União (Norma europeia).

Código de identificação: TWX7

Descrição: Centro de trabalho

Está em conformidade com os seguintes padrões e diretivas:

- Makine Direktifi 2006/42/EC
- Alçak Voltaj Direktifi 2006/95/EC
- EMC Direktifi 2004/108/EC
- RoHS Direktifi 2011/65/EU
- EN60745-1
- EN60745-2-17

## Tłumaczenie oryginalnej instrukcji

Dziękujemy za zakup narzędzia marki Triton. Niniejsza instrukcja zawiera niezbędne informacje do bezpiecznej i wydajnej obsługi produktu. Produkt posiada szereg unikalnych funkcji, dlatego też, nawet, jeśli jesteś zaznajomiony z podobnymi produktami, przeczytanie instrukcji obsługi umożliwi Ci pełne zrozumienie instrukcji. Upewnij się, że wszyscy użytkownicy narzędzia przeczytali i w pełni zrozumieli wszystkie zalecenia.

### Opis symboli

-  Należy nosić środki ochrony słuchu  
Należy nosić okulary ochronne  
Należy nosić środki ochrony dróg oddechowych  
Należy używać kasku ochronnego
-  Należy nosić rękawice ochronne
-  Należy w całości przeczytać instrukcję obsługi
-  Konstrukcja klasy I (uziemia ochronne)
-  Urządzenie zgodne z odpowiednimi przepisami i normami bezpieczeństwa
-  Ryzyko porażenia prądem!
-  Bądź świadomy odrzutu!
-  **OSTRZEŻENIE!**  
**DOTYCZĄCE PODNOSZENIA CIĘŻKICH PRZEDMIOTÓW**  
Dźwiganie i przenoszenie ciężkich przedmiotów przez jedną osobę może spowodować obrażenia. Należy korzystać z pomocy drugiej osoby podczas przenoszenia lub podnoszenia.  
UWAGA: Produkt ten jest ciężki, dwie osoby są wymagane do złożenia urządzenia.
-  Uwaga!
-  Toksyczne opary lub gazy!
-  **NIE DOTYKAĆ ! NIE NALEŻY** zbliżyć się do osłony bez uprzedniego wyłączenia zasilania. Dzieci oraz osoby postronne, muszą się trzymać z dala podczas obsługi elektronarzędzia. Odwrócenie uwagi może grozić utratą kontroli. Wszystkie osoby znajdujące się w pobliżu powinny zachować bezpieczną odległość od obszaru pracy.
-  Do użytku wyłącznie w pomieszczeniach!
-  **NIE WOLNO** korzystać z urządzenia w przypadku deszczu lub obecności wilgoci!
-  Ochrona środowiska  
Nie należy wyrzucać zużytych produktów elektrycznych wraz z odpadami komunalnymi. Jeśli jest to możliwe, należy przekazać produkt do punktu recyklingu. W celu uzyskania wskazówek dotyczących recyklingu należy skontaktować się z władzami lokalnymi lub sprzedawcą.
-  **OSTRZEŻENIE:** Ruchome części mogą spowodować obrażenia ciała w postaci zmiażdżeń i ran ciętych
-  Maksymalne obciążenie

### Dane techniczne

Podstawa stołu	
Model number:	TWX7
Wymiary (po rozstawieniu):	1036 x 737 x 900 mm (40 3/4" x 29" x 35 1/2")
Wymiary (po złożeniu):	995 x 737 x 317 mm (39 1/4" x 29" x 12 1/2")
Wymiary wkładki blatu (dł.x szer. x gł.):	660 x 410 x 50mm (26" x 16 1/4" x 2")
Maks. obciążenie :	150 kg (330 lbs)
Waga netto (tylko podstawa):	23.2 kg (51 lbs)
Przełącznik elektryczny	
Ocena:	220-240V~ 50/60Hz
Moc przyłącza:	13A (3100W) UK, 16A (3500W) EU
Przełącznik zerowego napięcia (NVR) sterowany kolanem:	zamontowany z przodu podstawy stołu
Stopień ochrony:	IP52
Długość przewodu zasilania:	1,2 m (około 4 ft )
Klasa ochrony:	Class I
Moduł stolarski na ściski	
Numer modelu:	TWX7CT001
Ilość otworów:	40
Średnica otworu:	Ø 20 mm (dla 3/4" ścisków)
Waga netto blatu:	3.8 kg (8.4lbs)

### Ogólne instrukcje dotyczące bezpieczeństwa użytkownika elektronarzędzia

**OSTRZEŻENIE!** Zawsze należy się stosować do podstawowych zasad korzystania z elektronarzędzi (w tym informacji na temat bezpieczeństwa ujętych w niniejszej instrukcji) podczas ich użytkowania dla zmniejszenia ryzyka pożaru, porażenia prądem obrażeń ciała. Należy przeczytać wszystkie instrukcje przed rozpoczęciem pracy oraz zachować ją na przyszłość.

**OSTRZEŻENIE!** Urządzenie nie jest przeznaczone do użytkowania przez osoby (w tym dzieci) o ograniczonej sprawności fizycznej lub umysłowej, lub o braku doświadczenia i wiedzy, chyba, że będą one nadzorowane lub zostaną poinstruowane na temat korzystania z urządzenia przez osobę odpowiedzialną za ich bezpieczeństwo. Należy pilnować, aby dzieci nie wykorzystały urządzenia, jako zabawki.

**OSTRZEŻENIE!** Należy używać elektronarzędzia, akcesoriów oraz innych oprzyrządowań zgodnie z tą instrukcją, biorąc pod uwagę warunki pracy oraz rodzaj pracy, który ma być wykonywany. Korzystanie z elektronarzędzi niezgodnie z ich przeznaczeniem może doprowadzić do niebezpiecznych sytuacji.

Termin „elektronarzędzie” odnosi się do urządzenia zasilanego sieciowo (przewodowego) lub urządzenia zasilanego za pomocą baterii (beprzewodowego).

**1 - Utrzymanie miejsca pracy w czystości** – Brak porządku sprzyja wypadkom

**2 - Przemyślany obszar pracy**

- Nie wystawiać urządzeń na deszcz
- Nie korzystać z narzędzi w miejscach wilgotnych i mokrych
- Miejsce pracy powinno być dobrze oświetlone
- Nie używać narzędzi w obecności cieczy palnych lub gazów

**3 - Ochrona przed porażeniem prądem elektrycznym** – Należy unikać kontaktu elementów uziemionych (jak np. grzejniki, kuchenki, lodówki)

**4 - Ochrona osób postronnych** - Nie wolno pozwolić osobom postronnym zwłaszcza dzieciom, na korzystanie z narzędzia, dotykaniu przedłużacza, ani zbliżanie się do miejsca pracy.

**5 - Przechowywanie nieużywanych urządzeń** - Podczas niekorzystania z narzędzi, należy je przechowywać w suchym i bezpiecznym miejscu z dala od dzieci

**6 - Nie przeciążanie urządzeń** – Zaleca się pracę w tempie dla lepszej eksploatacji i bezpieczeństwa pracy narzędzi.

**7 - Korzystanie z odpowiednich narzędzi** – Nie wolno używać drobnych narzędzi do dużych prac, ani używać narzędzi nieprzeznaczonych do danych celów, np. korzystania z piły tarczowej do cięcia gałęzi lub pni

**8 - Odpowiedni ubiór**

- Nie należy zakładać do pracy z elektronarzędziem luźnej odzieży ani biżuterii
- Należy nosić odpowiednie obuwie podczas pracy na zewnątrz.

- Nosić osłonę ochronną na długie włosy

**9 - Korzystanie z środków ochronnych**

-Use safety glassesNależy nosić okulary ochronne

-Należy nosić środki ochrony dróg oddechowych

**OSTRZEŻENIE:** Nie noszenie odpowiednich środków ochrony może spowodować uszkodzenie ciała bądź doprowadzić do urazu.

**10 - Podłączenie system ssącego** - Jeśli narzędzie jest wyposażone w króciec ssący do odsysania pyłu, należy się upewnić, że jest przyłączone i prawidłowo zamocowane do system ssącego

**11 - Nie wolno ciągnąć przewodu zasilającego** – Nigdy nie należy szarpać przewodu

### Kluczowe skróty i symbole techniczne

V	Wolt
~, AC	Prąd przemienny
A, mA	Ampér, milli-Amp
n <sub>0</sub>	Prędkość bez obciążenia
Ø	Średnica
°	Stopnie
---, DC	Prąd stały
/min or min <sup>-1</sup>	Obroty lub ruch postępowo zwrotny) na minutę
dB(A)	Poziom hałasu w decybelach (A mierzony)
m/s <sup>2</sup>	Metry na sekundę do kwadratu (wartość drgań)

zasilającego, w celu odłączenia go od gniazda. Należy utrzymywać go z dala od ciepła, oleju i ostрых krawędzi. Uszkodzony bądź splątany przewód zwiększa ryzyko porażenia prądem.

**12 – Asekuracja** - Kiedy jest to możliwe należy użyć zacisków bądź imadła, zwiększa to komfort i bezpieczeństwo operatora.

**13 – Nie należy się wychylać** – Należy utrzymywać balans i równowagę ciała podczas pracy

**14 – Konserwacja narzędzi**

- Należy utrzymywać narzędzie w czystości i dobrze naostrzone. Zadbane narzędzia tnące z ostrymi krawędziami tnącymi rzadziej się zacinają i łatwiej nimi sterować

- Postępowanie zgodne z instrukcjami smarowania i wymiany akcesoriów

- Należy systematycznie dokonywać kontroli przewodów zasilających w razie jakichkolwiek uszkodzeń należy je naprawić w autoryzowanym serwisie

- Należy systematycznie dokonywać kontroli przewodów przedłużających i wymienić w razie uszkodzenia

- Należy utrzymywać uchwyty w czystości

**OSTRZEŻENIE:** Wiele wypadków została spowodowana przez niewłaściwą ich konserwację.

**15 - Odłączać narzędzie z zasilania** - Podczas niekorzystania z elektronarzędzia, przed oddaniem do naprawy, podczas wymiany akcesoriów, ostrzy i innych oprzyrządzeń zawsze należy odłączyć elektronarzędzie od zasilania.

**OSTRZEŻENIE:** Korzystanie z akcesoriów i innego wyposażenia niezalecanego przez producenta może spowodować ryzyko powstania obrażeń

**16 – Usunięcie kluczy regulacyjnych** – Przed włączeniem zasilania zawsze należy się upewnić o usunięciu kluczy z urządzenia.

**17 – Unikanie przypadkowego włączenia** - Zawsze należy się upewnić, że przełącznik zasilania jest w pozycji "off" podczas podłączenia do gniazdka sieciowego lub włożeniu akumulatora, bądź podczas podnoszenia lub przenoszenia elektronarzędzia

**OSTRZEŻENIE:** Niezamierzony uruchomienie urządzenia może spowodować poważne obrażenia.

**18 -Używanie przedłużaczy na zewnątrz tylko do tego przeznaczonych** - Podczas korzystania z elektronarzędzia na zewnątrz należy używać przedłużaczy przeznaczonych specjalnie do stosowania na dworze, co zmniejsza ryzyko porażenia prądem

**19 – Zachowanie czujności**

- Należy uważać na to się robi, nie wolno korzystać z elektronarzędzia, gdy jest się zmęczonym

- Nie wolno korzystać z urządzenia będąc pod wpływem środków odurzających bądź leków

**OSTRZEŻENIE:** Chwila nieuwagi podczas użytkowania elektronarzędzia może spowodować poważne obrażenia ciała.

**20 – Sprawdzanie uszkodzonych części**

- Przed dalszym korzystaniem z urządzenia należy się upewnić o poprawności ich działania

- Należy sprawdzić ustawienie ruchomych części, ich oprawy, pęknięć montażu oraz wszelkich innych warunków, które mogą mieć wpływ na jego działanie

- Osłona lub inne części, które zostały uszkodzone powinny zostać naprawione lub wymienione przez autoryzowany serwis, chyba, że zaznaczono inaczej w niniejszej instrukcji

- Uszkodzone przełączniki należy wymienić w autoryzowanym centrum serwisowym

**OSTRZEŻENIE:** Nie wolno korzystać z urządzenia, jeśli przełącznik on/off nie działa prawidłowo. Przełącznik musi zostać naprawiony przed dalszym użyciem narzędzia.

**21 - Naprawa urządzenia przez wykwalifikowaną osobę** – Niniejsze elektronarzędzie jest zgodne z odpowiednimi normami i zasadami bezpieczeństwa. Naprawa powinna mieć miejsce tylko u wykwalifikowanej osoby, w przeciwnym razie może to spowodować niebezpieczeństwo podczas użytkowania

**OSTRZEŻENIE:** Podczas serwisowania należy używać tylko identycznych części zamiennych.

**OSTRZEŻENIE:** Jeśli przewód zasilający jest uszkodzony musi zostać wymieniony przez producenta lub autoryzowane centrum serwisowe.

**22 – Dopasowane wtyczki zasilające do gniazda sieciowego** - Nigdy nie wolno modyfikować wtyczki w jakikolwiek sposób, ani stosować żadnych przejściówek z uziemieniem (uziemionych elektronarzędzi) . Oryginalne i pasujące wtyczki zmniejszają ryzyko porażenia prądem .

**23 - Podczas korzystania z urządzenia na zewnątrz należy korzystać z wyłącznika różnicoprądowego (RCD)** – Korzystaj z wyłącznika RCD co zmniejszy porażenie prądem

**UWAGA:** Określenie "wyłącznika RCD" może zostać zastąpione przez termin "obwód doziemny" (GFCI) lub wyłącznik różnicowy (ELCB)

**UWAGA:** W przypadku korzystania z urządzenia w Australii lub Nowej Zelandii, zalecane jest zasilanie urządzenia TYLKO z wykorzystaniem wyłącznika różnicowoprądowego (RCD) o znamionowym prądzie różnicowym nieprzekraczającym 30 Ma

**OSTRZEŻENIA.** Przed podłączeniem narzędzia do źródła zasilania (gniazda zasilania wyłącznika sieciowego, sieci itp.) należy upewnić się, że napięcie zasilania jest takie samo, jak podano na tabliczce znamionowej urządzenia. Źródło zasilania o napięciu większym niż napięcie określone dla narzędzia może spowodować poważne obrażenia użytkownika oraz uszkodzenie narzędzia. W przypadku wątpliwości nie podłączaj urządzenia do danego źródła zasilania. Korzystanie ze źródła zasilania o napięciu mniejszym niż napięcie określone na tabliczce znamionowej jest szkodliwe dla silnika.

## Bezpieczeństwo korzystania z Workcentre

**! OSTRZEŻENIE:** To złożone urządzenie, które łączy wiele narzędzi w jednym systemie warsztatowym. Może być zastosowane wyłącznie do czynności opisanych w niniejszej instrukcji obsługi. NIE NALEŻY próbować mocować akcesoriów, bądź elektronarzędzi innych niż wyspecjalizowane dla powyższej maszyny. NIE WOLNO używać tego produktu, do celów innych niż zostało ono zaprojektowane. W przeciwnym wypadku, mogłoby to być wysoce niebezpieczne i skutkować ciężkimi obrażeniami, a nawet śmiercią, bądź znaczącymi uszkodzeniami mienia.

**! OSTRZEŻENIE:** NALEŻY zawsze nosić osobiste wyposażenie ochronne, w tym środki ochrony oczu, a także rękawice odporne na przecięcia podczas montażu elektronarzędzia do danego modułu.

**! OSTRZEŻENIE:** NIE WOLNO używać tego produktu z wkładkami do nieznanych elektronarzędzi. Należy zasięgnąć profesjonalnej porady, w celu korzystania z nieznanych narzędzi.

**! OSTRZEŻENIE:** Przed podłączeniem narzędzia do źródła zasilania (ręczny przełącznik z gniazdem zasilania), należy się upewnić, iż napięcie zasilania jest takie samo jak to określone na tabliczce znamionowej danego narzędzia. Napięcie zasilania większe niż określono dla elektronarzędzia, może spowodować poważne obrażenia ciała użytkownika, bądź uszkodzenie produktu. W razie wątpliwości nie należy podłączać urządzenia. Korzystanie z elektronarzędzia z napięciem zasilania mniejszym niż określono na tabliczce znamionowej, jest szkodliwe dla silnika urządzenia.

**1. Workcentre powinno być ZAWSZE przenoszone i podnoszone przez dwie osoby.** ZAWSZE należy zdjąć moduł z elektronarzędziem przed przystąpieniem do przenoszenia, bądź przechowywania Workcentre; należy także zdjąć prowadnice oraz dodatkowe wyposażenie. Podnoszenie urządzenia przez jedną osobę, może spowodować obrażenia.

**2. ZAWSZE unikaj sytuacji, w których dłonie, bądź palce mogą zostać " przytraśnięte",** podczas montażu/składania, bądź wymiany modułu.

**3. NIGDY nie należy obciążać podstawy Workcentre,** ciężarem poza maksymalną wagą będącą w granicy bezpieczeństwa, patrz " Dane techniczne".

**4. NIE WOLNO siadać, stawać, bądź wspinać się na blat stolarski.** NIE WOLNO używać powyższego urządzenia, jako podestu, bądź rusztowania.

**5. NIE WOLNO korzystać z narzędzia w mokrych i wilgotnych warunkach.** Workcentre, a także jego poszczególne moduły zostały zaprojektowane do pracy wyłącznie wewnątrz pomieszczeń, a co za tym idzie muszą pozostać suche przez cały czas.

**6. Należy się ZAWSZE upewnić, że elektronarzędzie zostało poprawnie i bezpiecznie zamontowane,** podczas korzystania z modułów z ręcznymi elektronarzędziami.

**7. Należy ZAWSZE w pełni przeczytać i zrozumieć instrukcję obsługi dostarczoną przez producenta wraz z elektronarzędziem.** Należy przestrzegać wszystkich zaleceń dotyczących bezpieczeństwa podczas obsługi.

**8. WSZYSTKIE elektronarzędzia korzystane na modułach Workcentre MUSZA być podłączone poprzez gniazdo elektryczne znajdujące się na Workcentre.** NIE WOLNO podłączać elektronarzędzia bezpośrednio do głównego źródła zasilania, gdyż spowoduje to unieważnienie istotnych elementów bezpieczeństwa systemu Workcentre.

**9. ZAWSZE należy odłączyć Workcentre od źródła zasilania przed wymianą elektronarzędzia, akcesoriów, bądź dokonywaniem regulacji.** ZAWSZE należy wyłączyć Workcentre, przed odłączeniem go od źródła zasilania – zapobiegnie to przypadkowemu uruchomieniu, kiedy system zostanie ponownie podłączony do prądu.

**10. ZAWSZE odłącz Workcentre od źródła zasilania,** kiedy zakończymy pracę, bądź zamierzamy opuścić stanowisko pracy bez opieki.

**11. ZAWSZE należy korzystać z popychaczy,** kiedy są adekwatne w użyciu, jak wskazano w instrukcji korzystania z modułów Workcentre. Należy przechowywać popychacze wraz z Workcentre kiedy nie są w użyciu.

**12. ZAWSZE należy wspierać duże elementy obróbki po wejściowej i wyjściowej po stronie blatu do frezarki,** a także w razie konieczności. Należy korzystać z rolek podporowych oraz koziółków, jeśli to tylko możliwe.

**13. Należy OGRANICZAĆ ciężar obrabianego przedmiotu oraz rozmiar, który może być bezpiecznie obrabiany bez narażania stabilności Workcentre.** NIGDY nie należy próbować obrabiać elementu, który nie może być bezpiecznie wmanewrowany przez operatora, bądź jeśli nie można zastosować wsporników wejścia i wyjścia.

## Bezpieczeństwo korzystania z modułu stolarskiego na ściski

**OSTRZEŻENIE:** NIGDY nie należy korzystać blatu stolarskiego na ściski z obciążeniem poza maksymalną wagą będącą w granicy bezpieczeństwa, patrz " Dane techniczne".

**1. ZAWSZE należy się upewnić, że obrabiany przedmiot został odpowiednio zaciśnięty.** NIGDY nie należy obrabiać niezbalansowanego przedmiotu, gdyż może to skutkować przewróceniem stołu.

**2. UPEWNIJ SIĘ,** że obrabiany przedmiot został bezpiecznie zaciśnięty, bądź zabezpieczony przy korzystaniu z elektronarzędzia ręcznego (np. wiertarki, szlifierki, struga itp.).

**3. ZAWSZE należy zabezpieczać długie oraz szerokie elementy obróbki poprzez korzystanie z odpowiednich podpór bocznych.**

**4. Należy używać WYŁĄCZNIE** kompatybilnych imaków/ścisków o odpowiedniej średnicy, aby osiągnąć odpowiednie rezultaty.

**5. NIE NALEŻY** montować stacjonarnych elektronarzędzi (np. ukośnicy, strugarki/grubościówki itp.) na górze stolarskiego blatu, które przekroczą maksymalną nośność Workcentre, która wynosi 150 kg. Może to skutkować poważnymi obrażeniami ciała.

**6. NIE WOLNO** wiercić, ani ciąć powierzchni blatu stolarskiego. Zaleca się umieszczenie kawałka drewna pod obrabianym elementem, w celu uniknięcia uszkodzenia modułu oraz podstawy Workcentre.

**7. Usuń klej do drewna, plamy natychmiast przy pomocy lekko wilgotnej tkaniny.** NIE CZEKAJ, aż dane komponenty zaschną, gdyż nie wolno używać rozpuszczalników.

## Przedstawienie produktu

1. Tylne nogi podstawy
2. Punkty boczne
3. Pokręta blokady nóg
4. Pokręta wsporników bocznych
5. Powierzchnia
6. T-szczelina
7. Zaciski do prowadnicy wzdłużnej
8. Rączka do transportu (opcjonalnie)
9. Przednie nogi podstawy
10. Włacznik ON/OFF
11. Wyłącznik sterowany kolanem
12. Koło pozycjonujące
13. Zatrask blokujący nogi
14. Wychodzące wsporniki montażowe
15. Pokręta do wsporników montażowych
16. Koła transportowe
17. Mocowanie koła pozycjonującego
18. Listwa zasilająca
19. Główna wtyczka
20. Blokada modułu
21. Wyżłobienie naprowadzające moduł
22. Rolki wprowadzania modułu
23. Otwory na palce
24. Otwory na imaki
25. Wkręty poziomuujące blat
26. Moduł stolarski na ściski
27. Wkręty szpulowe do poziomowania blatu

## Rozpakowanie narzędzia

- Ostrożnie rozpakuj i sprawdź narzędzie. Zapoznaj się ze wszystkimi mechanizmami i funkcjami.
- Upewnij się, że narzędzie zawiera wszystkie części i są one w dobrym stanie. Jeśli brakuje pewnych części lub są one uszkodzone, należy uzupełnić lub wymienić je przed rozpoczęciem korzystania z narzędzia.

Instrukcja video dostępna na stronie [www.tritontools.com](http://www.tritontools.com)

### Przygotowanie do eksploatacji

**OSTRZEŻENIE:** Należy się upewnić, że urządzenie jest ZAWSZE odłączone od źródła zasilania przed montowaniem, wymianą akcesoriów, dokonaniem jakichkolwiek regulacji, czyszczeniem, czy też wykonywaniem prac konserwacyjnych.

### Montaż zacisków do prowadnicy

- Wsuń zaciski do prowadnicy przedłużonej (7) w szyny zlokalizowane na krawędziach wprowadzania i wyjścia materiału, Fig. D
- Wsuń haki w szyny zlokalizowane z boku podstawy Workcentre

**Uwaga:** Haki te służą wyłącznie do zawieszenia akcesoriów Workcentre, takich jak: popychacz (brak w zestawie), Kątomierz (brak w zestawie), prowadnica wzdłużna (brak w zestawie) oraz wiele innych.

### Instalacja wkrętów do poziomowania modułu

- Wraz z Modułem stolarskim na ściski (26) dla bezpiecznej i płaskiej powierzchni, należy zainstalować Szpulowe wkręty do poziomowania modułu (27), Wkręty poziomujące blat (25) oraz rolki wprowadzania blatu jak przedstawiono na Rys. E

### Instalacja i zdejmowanie modułu

#### Instalowanie modułu

**OSTRZEŻENIE:** Nie wolno wkładać palców i/lub innych części ciała pomiędzy moduł, a podstawę Workcentre.

**OSTRZEŻENIE:** Niektóre z modułów mogą być ciężkie, zwłaszcza z zamontowanymi elektronarzędziami. ZAWSZE należy chwycić moduł obiema rękami, zachowując bezpieczną postawę, stać prosto i unikać niezgrabnych ruchów podczas montażu i zdejmowania modułu

- Wsuń rolki wprowadzania blatu (22) wewnątrz wyżłobienia naprowadzającego moduł (21) i ostrożnie opuść moduł na swoje miejsce, patrz Rys. F
- Przełącz obydwie blokady blatu (20) na pozycję zablokowania, Fig. G

**Uwaga:** Upewnij się, że wkręty szpulowe do mocowania blatu(27) zostały prawidłowo ułożone na swoich miejscach. Poziomujące wkręty szpulowe muszą być wyregulowane w celu uniknięcia luzu pomiędzy modulem oraz podstawą Workcentre.

#### Zdejmowanie modułu:

- Przełącz blokady modułów (20) na pozycję 'unlocked' czyli odblokowane, Rys. G. Podnieś moduł z podstawy stołu korzystając z otworów na palce(23) i wysuń rolki modułu (22) z wyżłobienia naprowadzającego blat (21), patrz Rys.. F

**Uwaga:** Moduły mogą być umieszczone pionowo poprzez przechylenie o 120°. Niniejsza pozycja może być używana, kiedy regulacja, pod modułem jest konieczna, np. regulacja w celu zamieszczenia elektronarzędzia, nie ma, zatem potrzeby zdejmowania modułu.

### Poziomowanie modułu

- Wypoziomowanie modułu odbywa się poprzez regulację przy pomocy wkrętów szpulowych do poziomowania blatu (27) oraz wkrętów poziomujących blat (25) w przedstawionej kolejności na Rys. H
- Sprawdź, czy moduł jest na tym samym poziomie, co podstawa stołu, jak przedstawiono na wykresie Rys. I. Jeśli moduł jest nadal nierówny, należy powtórzyć proces raz jeszcze

### Podłączenie elektryczne

**Uwaga:** Workcentre posiada główny włącznik zasilania wraz z gniazdem elektrycznym (18), aby umożliwić łatwe podłączenie elektronarzędzi.

- Podłącz Workcentre do głównego zasilania poprzez listwę zasilającą(19)
- Zastosuj wtyczkę z Listwy Zasilającej, aby podłączyć elektronarzędzie do źródła zasilania.

- Wtyczka elektronarzędzia musi być podłączona do gniazda Workcentre
- W razie konieczności odpowiedni przedłużacz, może być zastosowany do wydłużenia własnego przewodu zasilania Workcentre

**OSTRZEŻENIE:** Należy stosować przedłużacze będące wyłącznie w dobrym stanie, o wystarczającym przekroju poprzecznym przewodu do prowadzenia wymaganej mocy. Zbyt małe przedłużacze spowodują spadek napięcia w sieci, a tym samym spadek mocy, przegrzaniem i spalaniem jednostek motorycznych.

### Odsysanie pyłu

**OSTRZEŻENIE:** ZAWSZE należy korzystać z odpowiedniego odkurzacza, bądź warsztatowego systemu do odsysania pyłu, jeśli pył wydzielany zawiera w sobie szkodliwe substancje, podczas pracy na niektórych rodzajach drewna, malowanych, bądź lakierowanych elementach oraz materiałach z powierzchniową powłoką itp. ZAWSZE należy utylizować substancje szkodliwe zgodnie z przepisami i regulacjami.

**Uwaga:** Większość akcesoriów używanych z Triton Workcentre została zaprojektowana w celu podłączenia do warsztatowego systemu odsysania pyłu, bądź odkurzaczem. Jest to preferowana i najbardziej efektywna metoda ekstrakcji pyłu.

## Obsługa

## Rozwiązywanie problemów dla Modułu stolarskiego

Problem	Możliwa przyczyna	Rozwiązanie
Moduł stołu jest niewypoziomowany	Wkręty poziomujące blat zostały nieprawidłowo wyregulowane	Przy pomocy poziomicy, należy wyregulować wkręty poziomujące blat(25) do momentu wyrównania powierzchni modułu
	Nierówna powierzchnia	Upewnij się, że Workcentre zostało umieszczone stabilnie na płaskiej powierzchni. W razie potrzeby należy przenieść stół na bardziej odpowiednie miejsce
	Nogi nie prawidłowo ustawione	Odnieś się do instrukcji : Podstawowe Ustawienia ; upewnij się, że nogi zostały prawidłowo rozłożone i zablokowane
'Luz' pomiędzy modulem, a podstawą	Wkręty szpulowe do poziomowania blatu, nie zostały prawidłowo wyregulowane	Wyreguluj wkręty szpulowe (27) do poziomowania, w celu usunięcia luzu w module Workcentre

### Obsługa gniazda elektrycznego Workcentre

- Włącznik ON/OFF Workcentre (10) znajduje się z przodu, zaraz za wyłącznikiem sterowanym kolanem (11)(Rys.J)
- Należy podnieść wyłącznik sterowany kolanem, aby odsłonić włącznik ON/OFF Switch, upewnij się, że przełącznik znajduje się w pozycji 'O'
- Podłącz wtyczkę główną (19) do głównego zasilania, aby zapewnić zasilanie w gnieździe elektrycznym Workcentre(Zdjęcie F)

### Włączanie i wyłączanie

- Podłącz przewód Workcentre do głównego zasilania
- Kolejną podłącz wybrane elektronarzędzie do gniazda Workcentre (18)
- Włącz i zapewnij zasilanie dla powiązanego elektronarzędzia Workcentre, poprzez podniesienie wyłącznika sterowanego kolanem (11) i wciśnięcie przycisku ON/OFF (10) na pozycję 'I'
- Wyłącz urządzenie poprzez wciśnięcie włącznika ON/OFF na pozycję 'O'. Można to również zrobić poprzez wciśnięcie wyłącznika sterowanego kolanem

**Uwaga:** Jeśli zasilanie zostanie przerwane podczas użytkowania, maszyna nie zrestartuje się sama. Należy, zatem aktywować ponownie włącznik ON/OFF, aby rozpocząć pracę na nowo.

### Pozycja użytkownika oraz kierunek wprowadzania

- Pozycja użytkownika jest zdefiniowana poprzez lokalizację wyłącznika sterowanego kolanem (11)
- ZAWSZE należy pozostać w bliskim sąsiedztwie włącznika, by móc natychmiastowo wyłączyć maszynę w przypadku nagłego wypadku
- Obrobiany element należy umieścić z pozycji, w kierunku wskazywanym przez strzałki na powierzchni stołu danego modułu

### Korzystanie z otworów na ściski

- Moduł stolarski na ściski posiada serię otworów o średnicy 20 mm do zastosowania z imakami bądź ściskami stolarskimi

### Korzystanie ze wsporników stołu

- Regulowany wspornik boczny oraz wspornik wyjścia może być wielokrotnie ustawiany do momentu osiągnięcia solidnego podparcia dla dużego elementu. Regulacja odbywa się poprzez poluzowanie pokrętła do wspornika (15), i/bądź Pokrętła wspornika bocznego (4) oraz przedłużenie bocznego pręta do rozmiaru obrabianego materiału

## Akcesoria

- Ogromny zakres akcesoriów Workcentre oraz kompatybilnych elektronarzędzi Triton, w tym Pilarki tarczowe oraz Frezarki górnorzezionowe są dostępne w sprzedaży u dystrybutora Triton. Zakup części zamiennych jest dostępny na stronie internetowej [toolsparsonline.com](http://toolsparsonline.com).

## Konserwacja

**OSTRZEŻENIE:** Przed przeprowadzeniem kontroli, czynności konserwacyjnych lub czyszczenia zawsze odłączaj urządzenie Workcentre od źródła zasilania.

**OSTRZEŻENIE:** ZAWSZE noś środki ochrony osobistej, w tym środki ochrony oczu oraz rękawice odporne na przecięcia.

### Czyszczenie

- Utrzymuj Workcentre w czystości przez cały czas brud i kurz powodują szybsze zużycie elementów wewnętrznych i skracają okres eksploatacji urządzenia.
- Należy czyścić korpus urządzenia miękką szcztotką lub suchą ściereką.
- Do czyszczenia elementów plastikowych nie należy używać środków żrących. Jeśli czyszczenie na sucho nie przynosi wystarczających efektów, zalecane jest użycie wilgotnej szmatki i łagodnego detergentu.
- Nie wolno dopuszczać do kontaktu urządzenia z wodą.
- Upewnij się, że urządzenie jest całkowicie suche przed ponownym włączeniem.
- Jeśli to możliwe, przedmuchaj otwory wentylacyjne czystym powietrzem sprężonym (w stosownych przypadkach).

### Smarowanie

- Należy regularnie smarować wszystkie ruchome części urządzenia niewielką ilością smaru w sprayu.

**OSTRZEŻENIE:** NIE NALEŻY stosować olejów na bazie silikonu. Pozostałości smaru mogą się łączyć z brudem i gromadzić, co może skutkować zakłóceniem ruchomych części i mechanizmu. Należy korzystać wyłącznie z suchych smarów PTFE.

### Przechowywanie

- Należy przechowywać narzędzie w bezpiecznym, suchym miejscu niedostępnym dla dzieci.

## Utylizacja

- Należy zawsze przestrzegać przepisów krajowych dotyczących utylizacji elektronarzędzi, które nie są już funkcjonalne i nie nadają się do naprawy.
- Nie wyrzucaj elektronarzędzi lub innych odpadów elektrycznych i elektronicznych (WEEE) wraz z odpadami komunalnymi.
- Skontaktuj się z władzami lokalnymi zajmującymi się utylizacją odpadów, aby uzyskać informacje na temat prawidłowego sposobu utylizacji elektronarzędzi

## Gwarancja

W celu rejestracji gwarancji odwiedź naszą stronę internetową [www.tritontools.com](http://www.tritontools.com)\* i podaj odpowiednia dane. Dane zostaną dodane do naszej listy wysyłkowej (chyba, że wskazano inaczej) w celu przesyłania informacji dotyczących przyszłych produktów. Dostarczone dane nie zostaną udostępnione osobom trzecim.

## Protokół zakupu

Data zakupu: \_\_\_/\_\_\_/\_\_\_

Model: TWX7 Należy zachować paragon jako dowód zakupu

Precyzyjne Elektronarzędzia Triton gwarantują nabywcy tego produktu pewność, iż w razie usterki bądź uszkodzenia z powodu wad materiałowych lub jakości wykonania, w

## Deklaracja Zgodności WE

Niżej podpisany: Mr Darrell Morris

upoważniony przez: Triton Tools

Oświadczam, że

Powyzsza deklaracja została wydana na wyłączną odpowiedzialność producenta.

Opisany powyżej przedmiot deklaracji jest zgodny z właściwymi przepisami Unijnego prawodawstwa harmonizacyjnego

Kod identyfikacyjny: TWX7

Opis: Workcentre

Produkt jest zgodny z następującymi dyrektywami oraz normami:

- Dyrektywa maszynowa 2006/42/EC
- Dyrektywa niskonapięciowa 2006/95/EC
- Dyrektywa kompatybilności elektromagnetycznej 2004/108/EC
- Dyrektywa RoHS 2011/65/EU
- EN60745-1
- EN60745-2-17

ciągu 3 lat od daty zakupu, firma Triton naprawi bądź według własnego uznania bezpłatnie wymieni uszkodzoną część.

Powyzsza gwarancja nie pokrywa szkód spowodowanych naturalnym zużyciem, nieprawidłowym użytkowaniem, nieprzestrzeganiem zaleceń obsługi, wypadkami lub wykorzystaniem urządzenia do celów komercyjnych.

\* Zarejestruj swój produkt w ciągu 30 dni od daty zakupu.

Obowiązują zasady i warunki użytkowania.

Powyzsze postanowienia nie mają wpływu na prawa ustawowe klienta.

Jednostka notyfikowana: TÜV Rheinland Co., Ltd.

Dokumentacja techniczna produktu

znajduje się w posiadaniu: Triton Tools

Data: 30/01/2015

Podpis:

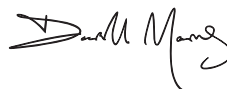

Darrell Morris

Dyrektor Naczelny

Nazwa i adres producenta:

Powerbox International Limited, zarejestrowany pod numerem 06897059. Adres rejestracyjny firmy : Powerbox, Boundary Way, Lufton Trading Estate, Yeovil, Somerset BA22 8HZ, United Kingdom.



## Введение

Благодарим за выбор инструмента TRITON. В этом руководстве содержится информация, необходимая для безопасной и эффективной эксплуатации изделия. Данное изделие отличается некоторыми уникальными особенностями, и даже если вы уже знакомы с аналогичными изделиями, важно внимательно прочитать это руководство и понять содержащиеся в нем инструкции. Убедитесь, что каждый пользователь инструмента ознакомился с руководством и понял его.

## Символы и обозначения

-  Пользоваться средствами защиты органов слуха  
Пользоваться средствами защиты органов зрения  
Пользоваться средствами защиты органов дыхания  
Пользоваться средствами защиты головы
-  Пользоваться средствами защиты рук
-  Прочитайте руководство
-  Конструкция класса I (защитное заземление)
-  Соответствует применимым законодательным актам и нормам безопасности.
-  Риск поражения электрическим током!
-  Берегитесь отдачи!  
  
ВНИМАНИЕ! ОПАСНОСТЬ ПОДЪЕМА Подъем силами одного человека может привести к травме. Выполняйте операции перемещения или подъема с помощником. ВНИМАНИЕ! Данное изделие отличается значительной массой, и в качестве меры предосторожности рекомендуется осуществлять сборку силами двух человек.
-  Осторожно!
-  Ядовитые пары или газы!
-  НЕ прикасаться! НЕ снимать ограждения без отключения питания. Во время работы с электроинструментом не позволяйте детям и посторонним лицам приближаться к вам. Они будут отвлекать ваше внимание, и вы можете потерять управление. Лица, не участвующие в работе, должны находиться на безопасном расстоянии от рабочего участка.
-  Использовать только в помещении!
-  БЕРЕЧЬ от дождя и влаги!
-  Охрана окружающей среды  
Утилизация электротехнических изделий с бытовым мусором запрещена. Такие изделия сдают в пункты утилизации, имеющие специальное оборудование. За рекомендациями по утилизации обращайтесь в местные органы власти или к дилеру.
-  ВНИМАНИЕ! Движущиеся детали: опасность раздавливания и порезов.
-  Максимальная нагрузка

## Сокращения и обозначения

V	Вольты
~, AC	Переменный ток
A, mA	Ампер, миллиампер
n <sub>в</sub>	Частота вращения без нагрузки
∅	Диаметр
°	Градусы
λ	Длина волны
Гц	Герц
—, DC	Постоянный ток
Вт, кВт	Ватт, киловатт
/мин или мин <sup>-1</sup>	Число операций в минуту
A*ч	Ампер-час (емкость аккумулятора)
дБ(A)	Уровень звука в децибелах (взвешенный по A)
m/c <sup>2</sup>	Метры в секунду в квадрате (значение вибрации)

## Технические характеристики

Характеристики шасси	
Номер модели:	TWX7
Размеры (в развернутом виде) (ДхШхГ):	1036 x 737 x 900 mm (40¾" x 29" x 35½")
Размеры (в сложенном виде) (ДхШхГ):	995 x 737 x 317 mm (39¼" x 29" x 12½")
Размеры вставляемой части модуля (ДхШхГ):	660 x 410 x 50mm (26" x 16¼" x 2")
Максимальная грузоподъемность:	150 кг (330 фунтов)
Масса нетто (только шасси):	23,2 кг (51 фунт)
Характеристики распределительной коробки	
Питание:	EC: 220-240 В перем. тока, 50/60 Гц
Максимальная мощность:	3100 Вт (13 А) 3500 Вт (16 А)
приводимый в действие коленом:	Располагается в передней части шасси
Степень защиты оболочки:	IP52
Длина электрического шнура:	1,2 м (ок. 4 футов)
Класс защиты:	Класс I
Характеристики модуля установочного стола	
Номер модели:	TWX7CT001
Отверстия под зажимы в верстаке:	40
Диаметр отверстий под зажимы в верстаке:	∅ 20 мм (под зажимы ¾")
Масса нетто модуля:	3,8 кг (8,4 фунта)

## Общие правила техники безопасности

**ВНИМАНИЕ!** При работе с электроинструментами следует всегда соблюдать базовые меры предосторожности (включая приведенные ниже требования), чтобы уменьшить риск пожара, поражения электрическим током и других травм. Прочитайте все инструкции, прежде чем начинать эксплуатацию изделия, и сохраните инструкции на будущее.

**ВНИМАНИЕ!** Эксплуатация прибора детьми, лицами с ограниченными физическими или умственными возможностями и лицами, не имеющими достаточного опыта или знаний, разрешается только при условии, что они будут находиться под присмотром ответственного за их безопасность или получат от него необходимые инструкции по работе с прибором. Не оставляйте детей без присмотра и не позволяйте им играть с прибором.

**ОСТОРОЖНО!** Соблюдайте эти инструкции при эксплуатации электроинструмента, оснастки и режущего инструмента. Учитывайте условия и особенности предстоящей работы. Использование электроинструмента не по назначению может быть опасным.

*В разделе, посвященном технике безопасности, термин «электроинструмент» относится как к проводным (работающим от сети), так и к беспроводным (работающим от аккумулятора) инструментам.*

- 1. Следите за чистотой на рабочем месте.** Загроможденный участок и верстак – источник травм!
- 2. Учитывайте условия окружающей среды.**
  - Не подвергайте инструменты воздействию дождя.
  - Не работайте с инструментами в условиях высокой влажности.
  - Следите за освещенностью рабочего места.
  - Не работайте с инструментами в присутствии воспламеняющихся жидкостей или газов.
- 3. Защита от поражения электрическим током.** Избегайте контакта с заземленными поверхностями (например, трубопроводами, радиаторами, электроплитами, рефрижераторами).
- 4. Не пускайте посторонних в рабочую зону.** Не позволяйте посторонним лицам (особенно детям), не участвующим в производстве работы, касаться инструмента или шнура питания. Не пускайте их в рабочую зону.
- 5. Соблюдайте правила хранения неиспользуемых инструментов.** Когда инструмент не используется, он должен храниться в сухом закрытом месте, недоступном для детей.
- 6. Не допускайте перегрузки инструмента.** Он будет работать лучше и безопаснее в тех режимах, на которые он рассчитан.
- 7. Грамотно выбирайте инструмент. Не выполняйте маленьким инструментом те операции, для которых нужен инструмент,** предназначенный для тяжелой работы. Не допускайте нецелевого применения инструмента. Например, не следует отрезать ветки деревьев или выполнять раскряжевку циркулярной пилой.
- 8. Одевайтесь надлежащим образом.**
  - Не надевайте свободную одежду и украшения: они могут попасть в движущиеся детали.
  - Вне помещений рекомендуется работать в подходящей защитной обуви.
  - Длинные волосы следует прятать под защитным головным убором.

#### 9. Используйте средства защиты.

- Используйте защитные очки.
- Используйте респираторы или защитные маски, если во время выполнения операции производится пыль.

**ВНИМАНИЕ!** Отсутствие средств защиты и неподходящая одежда может привести к травме или усилить тяжесть травмы.

**10. Подключайте оборудование для вытяжки пыли.** Если инструмент оснащен соединением для оборудования для вытяжки и сбора пыли, обязательно подключите это оборудование и пользуйтесь им надлежащим образом.

**11. Не допускайте повреждения электрического кабеля.** Запрещается дергать за кабель, чтобы отключить его от розетки. Держите кабель подальше от источников тепла, масла и острых кромок. Поврежденный или загнутый кабель увеличивает риск поражения электрическим током.

**12. Фиксируйте заготовку.** По возможности фиксируйте заготовку струбцинами или тисками. Это гораздо безопаснее, чем держать ее в руках.

**13. Не тянитесь за пределы комфортной зоны досягаемости.** Твердо стойте на ногах и сохраняйте равновесие.

#### 14. Обслуживайте инструмент.

- Следите за тем, чтобы режущий инструмент был чистым и острым. Таким инструментом легче управлять, и он менее подвержен защемлению в заготовке.

- Выполняйте инструкции по смазке и замене оснастки.

- Регулярно осматривайте кабель питания. Если он поврежден, сдайте инструмент в официальный центр обслуживания.

- Периодически осматривайте удлинители. Поврежденные удлинители подлежат замене.

- Следите за тем, чтобы рукоятки были сухими и чистыми. Наличие масла и консистентной смазки не допускается.

**ВНИМАНИЕ!** Причиной многих несчастных случаев становится неудовлетворительное обслуживание электроинструмента.

**15. Отключайте инструменты от сети.** По окончании работы, перед обслуживанием или заменой оснастки (ножей, насадок, резаков) отключайте инструмент от источника питания.

**ВНИМАНИЕ!** Использование оснастки или навесного оборудования, не рекомендованного производителем, может привести к травмам.

**16. Снимайте регулировочные и гаечные ключи.** Возьмите за привычку проверять, сняты ли регулировочные и гаечные ключи, прежде чем включать инструмент.

**17. Избегайте случайного пуска.** Убедитесь, что выключатель находится в положении «выключено», прежде чем подключать кабель к сети, вставлять аккумулятор, поднимать или переносить инструмент.

**ВНИМАНИЕ!** Случайный пуск может повлечь за собой тяжелые травмы!

**18. Используйте удлинители, предназначенные для работы вне помещений.** Если вы работаете вне помещений, используйте только специально предназначенные для таких условий удлинители, имеющие соответствующую маркировку. Применение удлинителя, пригодного для эксплуатации вне помещения, снижает риск поражения электрическим током.

#### 19. Будьте внимательны.

- Следите за тем, что делаете и руководствуйтесь здравым смыслом. Не работайте с инструментом, если вы устали.

- Запрещается пользоваться электроинструментом, если вы находитесь под действием алкоголя, наркотиков или лекарственных препаратов.

**ВНИМАНИЕ!** Даже кратковременное ослабление внимания во время работы чревато тяжелой травмой.

#### 20. Осматривайте детали на предмет повреждений.

- Перед началом работы с инструментом следует убедиться, что он работает нормально и в состоянии выполнять свои функции.

- Следите за тем, чтобы не было бienia или заедания движущихся деталей, сломанных деталей или креплений и других неисправностей, способных повлечь за работу инструмента.

- Если ограждение или любая другая деталь повреждены, следует сдать инструмент в официальный сервисный центр на ремонт или замену детали (если иное не указано в этом руководстве).

- Неисправные выключатели должен менять только официальный сервисный центр.

**ВНИМАНИЕ!** Не работайте с инструментом, если выключатель не включается или не выключается. Продолжать эксплуатацию инструмента можно будет только после ремонта выключателя.

**21. Ремонт инструмента должен производиться только квалифицированным специалистом.** Этот электроинструмент соответствует применимым требованиям безопасности. Ремонт должен производить только квалифицированный специалист. В противном случае инструмент может стать источником серьезной опасности.

**ВНИМАНИЕ!** При обслуживании используйте только идентичные запчасти.

**ВНИМАНИЕ!** Если кабель питания поврежден, то его замену должен осуществлять только производитель или официальный сервисный центр.

**22. Вилка электроинструмента должна соответствовать розетке. Запрещается вносить какие-либо изменения в конструкцию вилки.** Не разрешается подключать заземленный электроинструмент к сети через переходники. Применение стандартных вилок и соответствующих им розеток снижает риск поражения электрическим током.

**23. При работе с электроинструментом вне помещений пользуйтесь устройством защитного отключения (УЗО).** Применение УЗО позволит снизить риск поражения электрическим током.

**ПРИМЕЧАНИЕ.** Термин «устройство защитного отключения» (УЗО) можно заменить термином «выключатель короткого замыкания на землю» или «устройство защиты от токов утечки».

**ВНИМАНИЕ!** При эксплуатации инструмента на территории Австралии или Новой Зеландии рекомендуется ВСЕГДА включать в цепь питания устройство защитного отключения (УЗО) с номинальным остаточным током 30 мА или меньше.

**ВНИМАНИЕ!** Перед подключением инструмента к источнику питания (точке подключения, розетке и т.д.) убедитесь, что напряжение питания соответствует значению, указанному на паспортной табличке инструмента. Если напряжение источника питания выше этого значения, то подключение инструмента к такому источнику может привести к серьезным травмам пользователя и выходу инструмента из строя. Если имеются сомнения – не подключайте инструмент. Использование источника питания, напряжение которого ниже номинального напряжения инструмента, может привести к поломке электродвигателя.

## Правила техники безопасности при работе с обрабатывающим центром

**⚠ ВНИМАНИЕ!** Если на обрабатывающий центр установлен модуль фрезера, соблюдайте следующие правила техники безопасности.

**⚠ ВНИМАНИЕ!** Это сложное устройство, совмещающее несколько инструментов в одной обрабатывающей системе. Не допускается использовать его с целями, отличными от описанных в этом руководстве. НЕ пытайтесь присоединить иную оснастку или электроинструменты, кроме указанных в руководстве. НЕ допускается нецелевое использование устройства. Это опасно и может привести к тяжелым травмам (в том числе и с летальным исходом) или существенному повреждению имущества.

**⚠ ВНИМАНИЕ!** При установке электроинструмента на модули обрабатывающего центра ВСЕГДА пользуйтесь средствами индивидуальной защиты, включая защитные очки и стойкие к порезам перчатки.

**⚠ ВНИМАНИЕ!** НЕ используйте переходники для незнакомых электроинструментов. Перед работой с незнакомыми инструментами обязательно пройдите профессиональное обучение и получите рекомендации.

**⚠ ВНИМАНИЕ!** Перед подключением инструмента к источнику питания (точке подключения, розетке и т.д.) убедитесь, что напряжение питания соответствует значению, указанному на паспортной табличке инструмента. Если напряжение источника питания выше этого значения, то подключение инструмента к такому источнику может привести к серьезным травмам пользователя и выходу инструмента из строя. Если имеются сомнения – не подключайте инструмент. Использование источника питания, напряжение которого ниже номинального напряжения инструмента, может привести к поломке электродвигателя.

- 1. Во время сборки/складывания или смены вставок модулей СЛЕДИТЕ ЗА ТЕМ,** чтобы руки и пальцы не попадали туда, где их может зацепить.
- ЗАПРЕЩАЕТСЯ перегружать шасси обрабатывающего центра.** Нагрузка не должна превышать максимальной грузоподъемности, указанной в разделе «Технические характеристики».
- ЗАПРЕЩАЕТСЯ садиться, вставать или забираться на установочный стол.** ЗАПРЕЩАЕТСЯ использовать данное изделие в качестве рабочей платформы или лесов.
- ЗАПРЕЩАЕТСЯ эксплуатация во влажной среде.** Обрабатывающий центр, его модули и компоненты рассчитаны на эксплуатацию только в помещениях и должны всегда оставаться сухими.
- При использовании модулей, приводимых в действие ручными электроинструментами, следите за тем, чтобы электроинструмент ВСЕГДА был правильно и надежно закреплен.**
- ОБЯЗАТЕЛЬНО** полностью и вдумчиво прочитайте руководство, поставляемое производителем электроинструмента. Выполняйте все рекомендации по безопасности и следуйте всем методикам эксплуатации.
- ВСЕГДА** ручной электроинструмент, используемый с модулями обрабатывающего центра, следует подключать ТОЛЬКО к распределительной коробке обрабатывающего центра. ЗАПРЕЩАЕТСЯ включать электроинструмент в сеть питания напрямую, так как в этом случае многие важнейшие функции защиты системы обрабатывающего центра не будут работать.
- Перед настройкой или сменой инструментов и оснастки ВСЕГДА отсоединяйте обрабатывающий центр от источника питания.** Прежде чем отсоединять обрабатывающий центр от сети питания ВСЕГДА отключайте его. Это позволит избежать неожиданного включения инструмента при повторном подключении к сети.
- По завершении рабочей смены или в случае, когда инструмент остается без присмотра, ВСЕГДА отсоединяйте обрабатывающий центр от источника питания.**
- В соответствующих случаях ВСЕГДА используйте толкатель, как указано в инструкциях к модулям обрабатывающего центра.** Толкатель, когда он не используется, следует хранить вместе с обрабатывающим центром.
- ВСЕГДА обеспечивайте опору крупногабаритным заготовкам на стороне подачи и выдачи и, при необходимости, с боков.** По возможности применяйте роликовые опоры или пыльные козлы.
- ОГРАНИЧИВАЙТЕ массу и размеры заготовок.** Не работайте с заготовками, размеры которых угрожают устойчивости обрабатывающего центра и не позволяют выполнить обработку безопасно. ЗАПРЕЩАЕТСЯ обрабатывать заготовки, которые нельзя перемещать безопасным образом, или для которых не получается подготовить опору на стороне подачи и/или выдачи.

## Правила техники безопасности при работе с установочным столом

**ВНИМАНИЕ!** ЗАПРЕЩАЕТСЯ перегружать установочный стол. Нагрузка не должна превышать максимальной безопасной нагрузки, указанной в разделе «Технические характеристики».

- ВСЕГДА фиксируйте заготовку.** ЗАПРЕЩАЕТСЯ прикладывать неравномерные нагрузки, поскольку они могут привести к переворачиванию стола.
- Прежде чем приступить к работе с ручным электроинструментом (дрелью, шлифовальной машинкой, рубанком и т.д.), ПРОСЛЕДИТЕ ЗА ТЕМ,** чтобы заготовка была надежно зажата или зафиксирована.
- ВСЕГДА применяйте подходящие боковые опоры для длинных или широких заготовок.**
- Для надежного зажима применяйте ТОЛЬКО подходящие зажимы для верстака,** имеющие соответствующий диаметр.
- ЗАПРЕЩАЕТСЯ устанавливать стационарные электроинструменты (пилы для обработки под углом, рубанки-рейсмусы и т.д.) на установочный стол, если нагрузка превысит максимальную грузоподъемность обрабатывающего центра (150 кг).** Это может привести к тяжелой травме!
- ЗАПРЕЩАЕТСЯ сверлить в направлении поверхности установочного стола.** Во избежание повреждения модуля и шасси обрабатывающего центра, подложите под заготовку кусок ненужной древесины.
- Незамедлительно удаляйте клей для древесины, краску и прочие вещества слегка смоченной тряпкой.** НЕ дожидайтесь их высыхания и НЕ используйте растворители!

## Przedstawienie produktu

- Задние опоры шасси
- Точки крепления боковой опоры
- Ручки фиксации опор

4. Ручки крепления боковой опоры
5. Поверхность стола
6. Т-образный паз
7. Зажимы направляющей (x4)
8. Прочная ходовая ручка (опция)
9. Передние опоры шасси
10. Выключатель
11. Коленный выключатель
12. Позиционирующие колеса
13. Защелка фиксации опор
14. Точки крепления отводной опоры
15. Ручки крепления отводной опоры
16. Крепление колес (жесткие колеса являются опцией)
17. Крепление позиционирующего колеса
18. Розетка для подключения электроинструмента
19. Сетевая вилка
20. Фиксаторы модуля
21. Крепежная направляющая модуля
22. Ролики модуля
23. Отверстия под большой палец
24. Отверстие под зажим в верстаке
25. Винты выравнивания модуля
26. Модуль установочного стола
27. Винты бобины выравнивания модуля
28. Подвеска для хранения

## Распаковывание инструмента

1. Аккуратно распакуйте и осмотрите инструмент. Ознакомьтесь со всеми его характеристиками и функциями.
2. Убедитесь, что все детали инструмента находятся в хорошем состоянии. Если какие-либо детали отсутствуют или повреждены, то эксплуатация инструмента разрешается только после замены таких деталей.

Инструкции в формате видео смотрите на сайте [www.tritontools.com](http://www.tritontools.com)

### Перед эксплуатацией

**⚠️ ВНИМАНИЕ!** Прежде чем ставить или снимать оснастку, монтировать или демонтировать электроинструмент, выполнять регулировку, очистку или обслуживание, ОБЯЗАТЕЛЬНО проследите, чтобы инструмент был отключен и отсоединен от сети питания.

### Установка зажима направляющей

- Вставьте зажимы направляющей (7) в направляющие, расположенные на концах подачи и выдачи заготовки. Смотрите рисунок D.
- Вставьте подвески для хранения в направляющие, расположенные по бокам шасси обрабатываемого центра.

**Примечание.** Подвески используются для удобного подвешивания оснастки обрабатываемого центра, например, палочки для толкания (не входит в комплект поставки), угломера (не входит в комплект поставки), направляющей (не входит в комплект поставки) и т.д.

### Установка винта выравнивания модуля

- Установите модуль установочного стола (26) на устойчивую плоскую поверхность и установите винты бобины выравнивания модуля (27), винты выравнивания модуля (25) и ролики модуля, как показано на рисунке E.

### Установка и демонтаж модулей

#### Установка модуля

**⚠️ ВНИМАНИЕ!** Некоторые модули отличаются значительной массой, особенно если установлены электроинструменты. ВСЕГДА удерживайте модули обеими руками, твердо стойте на ногах, не стбгайтесь, не допускайте неловких движений при демонтаже или установке модулей.

- Вставьте ролики модуля (22) в направляющие для монтажа модуля (21) и осторожно опустите модуль на место. Смотрите рисунок F.
- Переведите оба фиксатора модуля (20) в зафиксированное положение (рисунок G).

**Примечание.** Проследите за тем, чтобы винты бобины выравнивания модуля (27) были правильно расположены в крепежных элементах бобины. Винты бобины выравнивания модуля используют для того, чтобы устранить зазор между модулем и шасси обрабатываемого центра.

#### Демонтаж модуля

- Переведите фиксаторы модуля (20) в открытое положение (рисунок G). Поднимите модуль с шасси, используя отверстия под большие пальцы (23), вытащите ролики модуля (22) из направляющих для монтажа модуля (21). Смотрите рисунок F.

**Примечание.** Модули можно наклонять на угол около 120° и располагать вертикально. Это положение полезно при регулировке с нижней стороны модуля: например, при наладке установленного электроинструмента. При этом не нужно демонтировать модуль.

### Выравнивание модулей стола

- Модуль выравнивают с помощью винтов бобины выравнивания модуля (27) и винтов выравнивания модуля (25) в порядке, показанном на рисунке H.
- Проверьте положение модуля относительно шасси с помощью линейки, как показано на рисунке I. Если модуль все еще не стоит ровно, повторите вышеописанную процедуру.

### Электрические соединения

**Примечание.** В конструкции обрабатываемого центра предусмотрен выключатель-разъединитель и универсальная бортовая розетка (18), которая позволяет легко подключать электроинструменты.

- Присоедините обрабатываемый центр к сети с помощью сетевой вилки (19).
- Для подключения электроинструментов к сети питания применяют бортовую розетку.

1. Электроинструмент следует подключать к распределительной коробке обрабатываемого центра.
2. Если длины электрического кабеля обрабатываемого центра не хватает, допускается применять подходящие удлинители.

**ВНИМАНИЕ!** Используйте только удлинители, находящиеся в хорошем состоянии. Сечение проводников удлинителей должно быть достаточным для тока, потребляемого электроинструментом. Использование удлинителей с проводниками недостаточного сечения приведет к падению напряжения в линии, потере мощности, перегреву и выходу из строя электродвигателя инструмента.

### Вытяжка пыли

**⚠️ ВНИМАНИЕ!** ВСЕГДА используйте подходящий пылесос или цеховую систему вытяжки, если во время работы производится пыль, содержащая опасные вещества: например, при обработке некоторых типов древесины, окрашенных или лакированных заготовок, заготовок с покрытием и т.п. ВСЕГДА утилизируйте опасную пыль в соответствии с нормами и правилами.

**Примечание.** Большая часть оснастки, используемой с системой обрабатываемого центра Triton, рассчитана на подключение к цеховой системе вытяжки или пылесосу. Это предпочтительный и самый эффективный метод подавления пыли.

## Эксплуатация

### Эксплуатация распределительной коробки обрабатываемого центра

- Выключатель (10) обрабатываемого центра расположен спереди, за коленным выключателем (11).
- Поднимите коленный выключатель, чтобы получить доступ к выключателю, и убедитесь, что он находится в положении «О».
- Подключите сетевую вилку (19) в розетку для подачи питания к розетке обрабатываемого центра.

### Включение и выключение

- При подключенном обрабатываемом центре, включите питание от сети.
- Подключите нужный электроинструмент к розетке для подключения электроинструмента (18).
- Подайте питание к соответствующим инструментам обрабатываемого центра, подняв коленный выключатель (11) и переведя выключатель (10) в положение «I».
- Отключите электроинструмент, переведя выключатель в положение «O». Для этого также можно нажать на коленный выключатель.

**Примечание.** В случае перебоя электроснабжения во время работы устройство не перезапустится. Для того, чтобы продолжить работу, необходимо заново активировать выключатель.

### Положение пользователя и направление подачи

- Основное положение пользователя определяется местоположением коленного выключателя (11).
- ВСЕГДА находитеь в непосредственной близости от выключателя, чтобы оперативно отключить устройство в чрезвычайной ситуации.
- Подавайте заготовки из этого положения в направлении, указанном стрелками на поверхности стола отдельного модуля.

### Использование отверстий для зажимов

- В модуле установочного стола предусмотрены несколько рядов отверстий диаметром 20 мм под зажимы и установочные элементы верстака.

### Использование подвижных опор стола (доступны в качестве опции)

- Отводные опоры и боковые опорные стержни можно настроить таким образом, чтобы они обеспечивали надежную опору для крупногабаритных заготовок. Для регулировки необходимо ослабить ручки крепления отводной опоры (15) и/или ручки крепления боковой опоры (4) и переместить опорный стержень в соответствии с размером заготовки.

## Оснастка

- Местный дилер Triton предоставляет для обрабатываемого центра широкий выбор оснастки и совместимых инструментов Triton, включая циркулярные пилы и прецизионные погружные фрезеры. Запчасти к можно заказывать на сайте [toolsparesonline.com](http://toolsparesonline.com).

## Техническое обслуживание

**⚠️ ВНИМАНИЕ!** ВСЕГДА отсоединяйте обрабатываемый центр от источника питания перед очисткой, сменой оснастки, регулировкой или обслуживанием.

**⚠️ ВНИМАНИЕ!** При очистке или обслуживании ВСЕГДА пользуйтесь средствами защиты, включая средства защиты глаз и подходящие стойкие к порезам перчатки.

### Общий осмотр

- Регулярно проверяйте затяжку всех крепежных винтов. Со временем затяжка может ослабевать от вибрации.
- Перед каждым использованием инструмента осматривайте шнур питания на предмет повреждений или износа. Ремонтные операции должны проводиться только официальным сервисным центром Triton. Эта рекомендация распространяется и на удлинители, используемые с этим инструментом, а также на электрические шнуры обрабатываемого центра.

### Очистка

- Всегда держите инструмент в чистоте. Пыль и грязь ускоряют износ внутренних деталей и сокращают срок службы устройства.
- Для чистки корпуса используйте мягкую щетку или сухую тряпку.
- Запрещается использовать щелочные вещества для очистки пластиковых деталей. Если сухая чистка не дает желаемого результата, рекомендуется протереть инструмент влажной тряпкой с мягким моющим средством.
- Не допускайте контакта инструмента с водой.
- Тщательно высушите инструмент перед использованием.
- По возможности рекомендуется продувать вентиляционные отверстия сухим и чистым сжатым воздухом (при необходимости).

## Смазка

- Регулярно смазывайте все движущиеся детали ПТФЭ-спреем, особенно после работы в тяжелом режиме или очистки.

**ВНИМАНИЕ!** НЕ ПРИМЕНЯЙТЕ спрей на основе силикона. Остатки смазки будут накапливать древесную пыль, что приведет к образованию отложений грязи, которые начнут мешать движущимся деталям и механизмам. Смазывайте ТОЛЬКО насухо, используя ПТФЭ-спрей.

## Хранение

- Инструмент должен храниться в надежном, сухом и недоступном для детей месте.

## Утилизация

Утилизация неработающего и не подлежащего ремонту электроинструмента должна выполняться в строгом соответствии с государственными нормативами.

- Запрещается утилизировать электроинструмент (а также прочий лом электрического и электронного оборудования) с бытовым мусором.
- Обратитесь в местное управление по утилизации отходов за информацией о правильных методах утилизации электроинструмента.

## Поиск и устранение неисправностей установочного стола

Неисправность	Возможная причина	Метод устранения
Модуль стола располагается неровно.	Неправильная регулировка винтов для выравнивания.	Пользуясь спиртовым уровнем, отрегулируйте винты выравнивания модуля (25) таким образом, чтобы поверхность модуля располагалась ровно.
	Неровная поверхность.	Проследите за тем, чтобы обрабатываемый центр располагался на устойчивой плоской поверхности. Перенесите стол на другое место, если грунт слишком неровный.
	Опоры установлены неправильно.	Выполните инструкции, приведенные в разделе «Подготовка». Проследите за тем, чтобы опоры были надлежащим образом установлены и зафиксированы.
Люфт между модулем стола и шасси.	Бобины выравнивания модуля отрегулированы неправильно.	Удалите люфт в модуле обрабатываемого центра винтом бобины выравнивания модуля (27)

## Декларация соответствия CE

Нижеподписавшийся: Господин Дэррел Моррис  
(Darrell Morris)

уполномоченный компанией: Triton Tools

Заявляет, что

Настоящая декларация была выпущена под единоличную ответственность производителя.

Объект настоящей декларации отвечает требованиям соответствующих норм унификации Евросоюза.

Идентификационный код: TWX7

Описание: Обрабатываемый центр

Соответствует следующим директивам и стандартам:

- Директива по машинам 2006/42/EC
- Директива по низковольтному оборудованию 2006/95/EC
- Директива по электромагнитной совместимости 2004/108/EC
- Директива об ограничении использования вредных веществ 2011/65/EU
- EN60745-1
- EN60745-2-17

Уполномоченный орган: TÜV Rheinland Co., Ltd.

Владелец технической документации: Triton Tools

Дата: 30/01/2015

Подпись:

Господин Дэррел Моррис (Darrell Morris)

Директор

Название и адрес производителя:

Powerbox International Limited, Company No. 06897059. Юридический адрес: Powerbox,

Boundary Way, Lufton Trading Estate, Yeovil, Somerset BA22 8HZ, United Kingdom

(Великобритания).



## Bevezetés

Köszönjük, hogy megvásárolta ezt a TRITON szerszámot! A jelen útmutató a termék biztonságos és hatékony üzemeltetéséhez szükséges információkat tartalmazza. Ez a termék egyedi tulajdonságokkal rendelkezik, és még ha Ön ismeri is a hasonló termékeket, mindenképpen alaposan olvassa el ezt az útmutatót, hogy megértse a benne levő utasításokat. Ügyeljen arra, hogy a szerszámot használó minden személy elolvassa és teljesen megértse ezeket az utasításokat.

## A szimbólumok leírása



Viseljen fülvédőt.  
Viseljen védőszemüveget.  
Viseljen védőmaszkot.  
Viseljen fejtámlát.



Viseljen védőkesztyűt.



Olvassa el a kezelési útmutatót.



I. érintésvédelmi osztály (védőföldeléssel ellátva)



A készülék megfelel a vonatkozó jogszabályoknak és biztonsági szabványoknak.



Áramütésveszély!



Ügyeljen a visszarúgásra!



**FIGYELEM!**  
**VESZÉLY EMELÉSKOR**  
Ha egy személy végzi az emelést, sérülés következhet be.  
A készülék mozgatását vagy emelését segítséggel végezze.  
**FIGYELEM:** A készülék nehéz, ezért



Figyelem!



Mérgező gőzök vagy gázok!



NE érintse meg! NE bontsa meg a védőelemet, míg nem feszültségmentesíti a szerszámot. A szerszám gép használata közben tartsa távol a gyermekeket és a közelben tartózkodókat. A figyelemfelvonás miatt elvesztheti ellenőrzését a munka felett. A látogatókat biztonságos távolságban kell tartani a munkaterülettől.



Csak beltérben használható.



Ne használja esőben vagy nedves környezetben!



Környezetvédelem  
A leselejtezett elektromos termékeket nem szabad a háztartási hulladékba dobni. Kérjük, vigye el a megfelelő újrafelhasználási helyre, ha létezik ilyen. Keresse meg a helyileg illetékes hatóságokat vagy a forgalmazót az újrafelhasználásra vonatkozó tanácsokért.



**FIGYELEM:** A mozgó alkatrészek zúzódásos és vágott sérüléseket okozhatnak.



Maximális terhelés

## Műszaki rövidítések

V	Volt
~, AC	Váltakozó áram
A, mA	Amper, milli-Amp
n <sub>o</sub>	Üresjáratú fordulatszám
Ø	Átmérő
°	Fok
λ	Hullámhossz
Hz	Hertz
---, DC	Egyenáram
W, kW	Watt, kilowatt
/min or min <sup>-1</sup>	Percenkénti irányváltás vagy fordulat
A <sub>h</sub>	Amperóra (akkumulátor kapacitás)
dB(A)	A-súlyozott zajszint decibelben
m/s <sup>2</sup>	Méter per szekundumnégyzet (rezgés nagysága)

## Műszaki adatok

A váz műszaki adatai	
Típuszám:	TWX7
Méreték (felállítva) (HxSzxM):	1036 x 737 x 900 mm (40¾" x 29" x 35½")
Méreték (felállítva) (HxSzxM):	995 x 737 x 317 mm (39¾" x 29" x 12½")
Modulbétét méretei (HxSzxM):	660 x 410 x 50mm (26" x 16¼" x 2")
Max. terhelhetőség:	150 kg (330 lbs)
Nettó tömeg (csak a váz):	23,2 kg (51 lbs)
Elektromos kapcsolódoboz műszaki adatai	
Névleges feszültség:	220-240V~ 50/60Hz
Max. áramfelvétel:	3100 W (13 A) 3500 W (16 A)
Feszültséghiány-kioldó (NVR) kapcsoló térmdűködtetéssel:	A váz elejére szerelve
Víz elleni védettségi osztály:	IP52
Hálózati vezeték hossza:	1,2 m (kb. 4 ft)
Védettségi osztály:	I. osztály
Rögzítőasztal-modul műszaki adatai	
Típuszám:	TWX7CT001
Asztalkapocs furatai:	40
Asztalkapocs furatának átmérője:	Ø 20 mm (¾"-os kapcsokhoz)
Modul nettó tömege:	3,8 kg (8.4lbs)

## Általános munkavédelmi tudnivalók

**FIGYELEM!** Elektromos szerszámok használatakor a tűz, áramütés vagy személyi sérülés elkerülésének érdekében tartsa be az alábbi alapvető biztonsági óvintézkedéseket. A készülék használata előtt olvassa el az összes utasítást, és őrizze meg a Használati útmutatót a jövőbeni használat céljából.

**FIGYELEM:** Ezt a készüléket nem használhatja csökkent fizikai vagy értelmi képességekkel rendelkező személyek (beleértve ebbe a gyermekeket is), vagy tapasztalat és ismeretek nélkül rendelkező emberek, hacsak nem állnak a biztonságukért felelős személy felügyelete alatt, illetve nem követik annak utasításait. A gyermekeket felügyelet alatt kell tartani, hogy ne játsszanak a készülékkel.

**VIGYÁZAT:** A szerszám gépet, a tartozékokat, a marófejeket stb. ezen utasításoknak megfelelően, valamint a munkakörülmények és a végzendő munka figyelembe vételével használja. A szerszám gép rendeltetésétől eltérő használata veszélyes helyzetet okozhat.

A figyelmeztetéseken említett „szerszám gép” kifejezés az összes alábbi figyelmeztetés esetén az elektromos hálózatról üzemelő (vezetékes) szerszám gépre és az akkumulátorral üzemelő (vezeték nélküli) szerszám gépre is vonatkozik.

- Tartsa rendben a munkaterületet** - Rendetlen területeken és munkapadokon nagyobb a sérülés kockázata.
  - Tartsa rendben/ügyeljen a munkaterület környezetére is.**
    - Ne tegye ki a szerszámot esőnek.
    - Ne használja a szerszámot nedves vagy nyirkos környezetben.
    - Gondoskodjon a munkaterület jó megvilágításáról.
    - Ne használja a szerszámot gyúlékony folyadékok vagy gázok környezetében.
  - Áramütés megelőzése** - Kerülje a fizikai érintkezést földelt felületekkel (például csővezetékekkel, fűtőtestekkel, tűzhelyekkel és hűtőberendezésekkel).
  - Tartsa távol az illetéktelen személyeket** - Ne engedje, hogy illetéktelen személyek, különösen gyermekek megérintsék a gépet vagy az elektromos kábelt, és tartsa őket távol a munkaterülettől.
  - Rakja el a nem használt szerszámokat** - A használaton kívüli szerszámokat száraz, zárható helyen, gyermekek elől elzárva kell tárolni.
  - Ne erőltesse a szerszámot** - A szerszám jobban és biztonságosabban működik azon a sebességen, melyre tervezték.
  - Használjon megfelelő szerszámot** - Ne használjon kis szerszámot olyan munkára, amelyet nagy géppel kellene elvégezni.  
Ne használjon szerszámokat rendeltetésüktől eltérő módon; például ne használjon körfűrész faágak vagy farönkök vágására.
  - Öltözzön megfelelően.**
    - Ne viseljen laza ruházatot vagy ékszereket, mert ezek beleakadhatnak a mozgó alkatrészekbe.
    - Kültérben való munkavégzéskor munkavédelmi lábbeli viselése javasolt.
    - A hosszú haj védelmére viseljen megfelelő fejfedőt.
  - Használjon védőfelszerelést.**
    - Viseljen védőszemüveget.
    - Viseljen arcvédő vagy porvédő maszkot, ha poros körülmények között dolgozik.
- FIGYELEM:** A védőfelszerelés vagy megfelelő ruházat viselésének elmulasztása személyi sérülést okozhat, illetve megnövelheti a súlyosabb sérülés kockázatát.
- Csatlakoztassa porszívó berendezéshez** - Amennyiben a szerszám géphez por elvezetésére és összegyűjtésére szolgáló berendezést lehet csatlakoztatni, bizonyosodjon meg róla, hogy ezeket csatlakoztatta, és hogy használatuk a megfelelő módon történik.
  - Ne használja helytelen módon a tápkábelt** - Soha ne mozgassa a készüléket és ne húzza ki a konnektorból a kábelt fogva. A tápkábelt tartsa távol a hőforrásoktól, olajtól és az éles peremektől. A megrongálódott vagy összekuszálódott tápkábelek növelik az áramütés



- veszélyét.
- 12 - Rögzítse a munkadarabot** - Lehetőség szerint használjon pillanatszorítót vagy satut a munkadarab rögzítéséhez. Ez biztosabb rögzítést eredményez, mint a kézzel való megfogás.
- 13 - Kerülje az abnormális testtartást** - Mindig biztonságosan állva és egyensúlyát megtartva dolgozzon.
- 14 - Gondoskodjon szerszámai karbantartásáról.**
- A tisztán tartott, éles vágóélekkel rendelkező vágószerszámoknál kevésbé valószínű a munkadarabra való beszorulás, és a szerszám irányítása is könnyebb.
  - A tartozékok kenéséhez vagy cseréjéhez kövesse az utasításokat.
  - Rendszeresen ellenőrizze a szerszám tápvezetékét, és ha károsodtak, bízza a javításukat a márkaszervizre.
  - Rendszeresen ellenőrizze a hosszabbító kábeleket, és ha megsérültek, cserélje ki azokat.
  - A fogantyúkat/karokat tartsa szárazon, tisztán, valamint olaj- és zsírmentesen.
- FIGYELEM:** A nem megfelelően karbantartott szerszámgépek sok balesetet okoznak.
- 15 - Kösse le a gépet az elektromos hálózatról** - Húzza ki a gépet az aljzatból, mielőtt javítást végeznie rajta, vagy mielőtt kiegészítőt cserélné (pl. penge, bitfej).
- FIGYELEM:** A gyártó által nem javasolt kiegészítők vagy tartozékok használata balesetet okozhat.
- 16 - Távolítsa el az állítókulcsokat** - Tegye szokásává a szerszám bekapcsolása előtt a beállítókulcsok és tartozékok ellenőrzését, valamint eltávolítását.
- 17 - Kerülje a véletlen beindítást** - Az áramforráshoz való csatlakoztatás és/vagy az akkumulátor behelyezése előtt, illetve az eszköz felemelésekor vagy szállításakor.
- FIGYELEM:** A szerszám véletlen beindítása súlyos sérüléseket okozhat.
- 18 - Használjon kültéri hosszabbító kábelt** - A szerszám kültéri használatakor használjon a kültéri használatra tervezett hosszabbítót. A kültéri kivitelű hosszabbító kábel alkalmazása csökkenti az áramütés veszélyét.

#### 19 - Mindig legyen nagyon óvatos.

- Ügyeljen arra, amit tesz, őrizze meg a józan ítélőképességét, és ne működtesse a szerszámgépet, ha fáradtnak érzi magát.
- A szerszámgépet ne használja, ha kábítószert, alkoholt vagy gyógyszer hatása alatt áll.

**FIGYELEM:** A szerszám gép működtetése során előforduló pillanatnyi figyelmetlenség súlyos személyi sérülést eredményezhet.

#### 20 - Ellenőrizze, hogy nincsenek-e sérült alkatrészek.

- A szerszám használata előtt gondosan ellenőrizze a védőelemeket, hogy eldönthesse, vajon helyesen működnek-e és képesek-e rendeltetésszerűen üzemelni.
- Ellenőrizze a mozgó alkatrészek illeszkedését és szabad mozgását, az alkatrészek vagy szerelvények törését, illetve bármely olyan körülményt, amely hatással lehet a szerszám működésére.
- A sérült védőfelszerelést vagy alkatrészt hivatalos szervizközpontban megfelelő módon meg kell javítani vagy ki kell cserélni, hacsak a jelen használati utasítás másként nem rendelkezik.
- A hibás kapcsolókat cseréltesse ki hivatalos márkaszervizben.

**FIGYELEM:** Ne használja a szerszámgépet, ha a be/ki kapcsolója nem működik. A kapcsolót a szerszám használatba vétele előtt meg kell javítani.

**21 - Képzett személlyel javíttassa meg a szerszámot** – Ez a szerszám megfelel a hatályos biztonsági előírásoknak. A szerszám javítását csak szakember végezheti, ellenkező esetben a j avítás nagy veszélyt jelenthet a felhasználóra.

**FIGYELEM:** Szervizeléskor csak az eredetivel megegyező cserealkatrészeket használjon.

**FIGYELEM:** Amennyiben a készülék tápkábele megsérül, azt a gyártóval vagy hivatalos márkaszervizben kell kicseréltetni.

- 22 - Az elektromos kéziszerszám csatlakozódugaszának illeszkednie kell a hálózati aljzathoz
- A csatlakozódugaszt soha ne módosítsa. Semmiféle csatlakozóadaptert ne használjon védővezetékek ellátott („földelt”) szerszámgéphez. A nem módosított és az aljzatba illeszkedő csatlakozódugók csökkentik az áramütés veszélyét.

- 23 - Ha a szerszámgépet áramvédő kapcsoló (Fi-relé) biztosítása nélkül használja – Az áramvédő kapcsoló használata csökkenti az elektromos áramütés kockázatát.

**MEGJEGYZÉS:** Az „áramvédő kapcsoló (Fi-relé)” kifejezés helyettesíthető a „föld hibaáramkör-megszakító (GFCI)” vagy „földzárlat-megszakító (ELCB)” kifejezéssel is.

**FIGYELEM: Ausztráliában vagy Új-Zélandon való használatkor MINDIG 30 mA-es vagy annál alacsonyabb hibaáramra leoldó áramvédő kapcsolóval (Fi-relével) rendelkező tápfeszültség alkalmazása javasolt.**

**FIGYELEM:** Mielőtt a szerszámgépet tápfeszültséghez csatlakoztatja (főkapcsoló hálózati aljzata, fali aljzat stb.), győződjön meg arról, hogy a tápfeszültség értéke megegyezik-e a szerszám gép adattábláján megadott értékkel. A kezelő súlyos sérülését, illetve a szerszám gép károsodását okozhatja, ha azt az előírtnál magasabb feszültséggel működteti. Kétséges esetben ne csatlakoztassa a gépet a hálózathoz. Ha a szükségesnél alacsonyabb értékű tápfeszültséget használ, az árthat a gépnek.

Polarizált dugvillák (kizárólag Észak-Amerika számára) Az áramütés veszélyének csökkentése érdekében a készülék polarizált dugvillával van felszerelve (az egyik villaszár szélesebb a másiknál). Ez a dugvilla kizárólag egy módon illeszthető a dugaljba. Ha a dugvilla nem illeszkedik teljesen az aljzatba, fordítsa meg a dugvillát. Ha a dugvilla továbbra sem illeszkedik az aljzatba, akkor egy képzett villanyszerelővel a megfelelő típusú aljzatot kell felszereltetni. Ne módosítsa semmilyen módon a dugvillát.

## A munkaállomásra vonatkozó munkavédelmi tudnivalók

**⚠ FIGYELEM:** Ha a munkaállomást felsőmaró-modullal szerelték fel, az alábbi munkavédelmi tudnivalókat kell szem előtt tartani.

**⚠ FIGYELEM:** Ez a szerszám összetett eszköz, mely több szerszámot egyesít egyetlen műhelygép-rendszerbe. A szerszámot kizárólag az útmutatóban leírt alkalmazásokhoz használja. NE próbáljon meg olyan tartozékot vagy elektromos kéziszerszámot felszerelni, mely eltér az előírtaktól. NE használja a készüléket a rendeltetésétől eltérő célokra. Ez igen veszélyes lehet, és súlyos balesethez, halálhoz vagy jelentős anyagi kárhoz vezethet.

**⚠ FIGYELEM:** MINDIG viseljen megfelelő személyi védőfelszerelést, többek között védőszemüveget és vágásálló védőkesztyűt, amikor az elektromos kéziszerszámokat a Workcentre munkaállomás moduljaira szereli.

**⚠ FIGYELEM:** NE használja ezt az eszközt olyan betétekkel, melyek az Ön számára ismeretlen szerszámokhoz valók. Mielőtt ismeretlen szerszámmal kezd dolgozni, vegyen részt szakmai képzésen és kérjen tanácsot.

**⚠ FIGYELEM:** Mielőtt a szerszámgépet tápfeszültséghez csatlakoztatja (főkapcsoló hálózati aljzata, fali aljzat stb.), győződjön meg arról, hogy a tápfeszültség értéke megegyezik-e a szerszám gép adattábláján megadott értékkel. A kezelő súlyos sérülését, illetve a szerszám gép károsodását okozhatja, ha azt az előírtnál magasabb feszültséggel működteti. Kétséges esetben ne csatlakoztassa a gépet a hálózathoz. Ha a szükségesnél alacsonyabb értékű tápfeszültséget

használ, az árthat a gépnek.

- SOHA ne tegye kezeit vagy ujjait olyan helyre, ahol azok becsipódhatnak**, például a szerszám összeszerelésekor/összehajtásakor vagy a betétmodulok cseréjekor.
- A munkaállomás vázat/SOHA ne terhelje meg a névleges maximális terhelhetőségénél nagyobb mértékben, mely a Műszaki adatok című szakaszban található.**
- NE üljön fel és ne álljon rá a rögzítőasztalra.** NE használja ezt a szerszámot lépcsőként vagy emelvényként.
- NE használja vizes vagy nyirkos környezetben.** A Workcentre munkaállomás, annak moduljai és alkatrészei kizárólag beltéri használatra készültek, és mindig szárazon kell tartani azokat.
- MINDIG ügyeljen arra**, hogy az elektromos szerszámok megfelelően és biztonságosan legyenek felszerelve, ha elektromos kéziszerszámokkal felszerelt modulokat használ.
- MINDIG olvassa el és értelmezze az elektromos kéziszerszám gyártója által mellékelt használati utasítást.** Tartsa be az összes biztonsági utasítást és üzemeltetési eljárást.
- A Workcentre modulokkal használt minden elektromos kéziszerszámot a munkaállomás kapcsolódobozán keresztül kell a tápfeszültséghez csatlakoztatni.** NE csatlakoztassa a szerszámokat közvetlenül a tápfeszültséghez, mivel ezzel kiiktatja a Workcentre rendszer fontos biztonsági funkcióit.
- Bármilyen beállítás elvégzése, elektromos kéziszerszám vagy tartozék felszerelése/ cseréje előtt MINDIG válassza le a Workcentre munkaállomást az elektromos hálózatról.** MINDIG kapcsolja ki a munkaállomást, mielőtt leválasztja a tápfeszültségről; ezzel elkerülhető a véletlen bekapcsolás, amikor egy szerszámot újracsatlakoztat a tápfeszültséghez.
- MINDIG válassza le a Workcentre munkaállomást az elektromos hálózatról, ha a napi munkát befejezte, vagy ha az egységet magára hagyja.**
- Amikor lehetséges, MINDIG használja a nyomópálcát az adott Workcentre modulra vonatkozó utasításoknak megfelelően.** Használaton kívül a nyomópálcát tárolja együtt a Workcentre munkaállomással.
- A nagyobb munkadarabokat a felsőmaró asztal be- és kiadagoló oldalánál MINDIG támassza alá, valamint szükség szerint az oldalaknál is.** Ahol lehetséges, használjon görgős támasztékokat vagy fűrészbakot.
- A munkadarab tömegét és méretét olyan értékre korlátozza, hogy a munkadarabot a munkaállomás stabilításának veszélyeztetése nélkül, biztonságosan lehessen vágni.** SOHA ne próbáljon meg olyan munkadarabot vágni, melyet a kezelő nem tud biztonságosan kezelni, vagy melyet nem lehet alátámasztani a be- vagy kiadagolásnál.

## A rögzítőasztalra vonatkozó munkavédelmi tudnivalók

**FIGYELEM:** A rögzítőasztalt SOHA ne terhelje meg a névleges maximális terhelhetőségénél nagyobb mértékben, mely a Műszaki adatok című szakaszban található.

- MINDIG gondoskodjon a munkadarab egyenletes rögzítéséről.** SOHA ne terhelje egyenetlenül az asztalt, mivel ez annak felborulásához vezethet.
- ÜGYELJEN ARRRA, hogy a munkadarab biztonságosan legyen befogva/rögzítve**, mielőtt megkezdí az elektromos kéziszerszám (pl. fűrő-, csiszoló-, gyalugép stb.) használatát.
- MINDIG biztosítson alátámasztást a hosszú vagy széles munkadarabok számára a megfelelő oldalsó támasztékokkal.**
- KIZÁRÓLAG az asztallal kompatibilis**, megfelelő átmérőjű asztalkapcsokat használja a megbízható rögzítés érdekében.
- NE szereljen olyan álló kivitelű elektromos szerszámot (pl. gérvágó fűrész, vastagoló gyalut stb.) a rögzítőasztal tetejére**, melynek tömege meghaladja a munkaállomás 150 kg-os, maximális névleges terhelhetőségét. Ez súlyos sérülésekhez vezethet.
- NE vágjon vagy fúrjon bele a rögzítőasztal felületébe.** Helyezzen egy hulladék faanyagot a munkadarab alá, hogy elkerülje a modul és a Workcentre munkaállomás vázának sérülését.
- A ragasztót, szennyeződést vagy egyéb maradványokat azonnal távolítsa el egy enyhén megnedvesített ruhával.** NE vágja meg, hogy az összetevők megszáradjanak, és NE használjon oldószereket.

## A termék megismerése

- Váz hátsó lábai
- Oldalsó támaszték felszerelési pontjai
- Lábrögzítő gombok
- Oldalsó támaszték gombjai
- Asztalfelület
- T alakú nyílás
- Párhuzamvezető szorítóelemei (4 db)
- Robosztus hordozófogantyú (opcionális)
- Váz elülső lábai
- BE/KI kapcsoló
- Térműködtetésű leállítógomb
- Pozicionáló kerék
- Lábrögzítő retesz
- Kiadagoló támaszték felszerelési pontjai
- Kiadagoló támasztékok
- Robosztus kerékfelfüggesztés (a robusztus kerekek opcionálisan rendelhetők)
- Pozicionáló kerék tartója
- Elektromos kéziszerszám csatlakozójelzata
- Villásdugó
- Modulrögzítő reteszek
- Modultartó elem
- Modulgörgök
- Lyukak a hüvelykujjnak
- Asztalkapocs furata
- Modulszintező csavarok
- Rögzítőasztal-modul
- Modulszintező Bobbin csavar
- Tároló akasztó

## A szerszám kicsomagolása

- Óvatosan csomagolja ki és ellenőrizze a szerszámot. Alaposan ismerkedjen meg az összes kezelőszernvel és funkcióival.

- Ellenőrizze, hogy a szerszám minden alkatrésze a helyén van és jó állapotú-e. Ha bármelyik alkatrész hiányzik vagy sérült, cseréltesse ki, mielőtt használni kezdi a szerszámot.

Az oktató videó megtekintéséhez lépjen a [www.tritontools.com](http://www.tritontools.com) weboldalra.

## Használat előtt

**FIGYELEM:** Bármely tartozék vagy elektromos kéziszerszám le- vagy felszerelése előtt, valamint beállítás, tisztítás vagy karbantartás elvégzése előtt MINDIG győződjön meg róla, hogy a szerszám ki van kapcsolva, és ki van húzva a hálózati aljzattól.

### Párhuzamvezető szorítóelemének felszerelése

- Csúsztassa a párhuzamvezető szorítóelemet (7) a be- és kiadagoló asztalok végénél található vezetőelemekbe (D ábra).
- Csúsztassa a tároló akasztókat a munkaállomás vázának oldalain található vezetőelemekbe.

**Megjegyzés:** A tároló akasztók a munkaállomáshoz kapcsolódó tartozékok kényelmes felfüggesztésére szolgálnak, ilyen például a nyomópálca (nincs mellékelve), szögmérő (nincs mellékelve), párhuzamvezető (nincs mellékelve) stb.

### Modulszintező csavar felszerelése

- A szilárd, sík felületre helyezett rögzítőasztal-modulra (26) szerelje fel a modulszintező Bobbin csavarokat (27), a modulszintező csavarokat (25) és a modulgörgöket az E ábrának megfelelően.

### A modulok fel- és leszerelése

#### Modul felszerelése:

**FIGYELEM:** Egyes modulok nehezek, különösen akkor, ha szerszám van azokra szerelve. A modulokat MINDIG két kézzel fogja, vegyen fel stabil álló helyzetet, álljon egyenesen, és kerülje el a hirtelen mozdulatokat a modulok eltávolításakor és felszerelésekor.

- Csúsztassa a modulgörgöket (22) a modultartó sínekbe (21), majd óvatosan süllyessze a modult a helyére az F ábrának megfelelően.
- Mindkét modulrögzítő reteszt (20) állítsa zárt helyzetbe (G ábra).

**Megjegyzés:** Ügyeljen arra, hogy a modulszintező Bobbin csavarok (27) megfelelően helyezkedjenek el az illesztőnyílásaikban. A Bobbin szintezőcsavarokat úgy kell beállítani, hogy megszüntessék a holtjátékot a modul és a munkaállomás váza között.

#### Modul eltávolítása:

- Állítsa a modulrögzítő reteszeket (20) nyitott helyzetbe a G ábra szerint. Az ujjnyílások (23) segítségével emelje ki a modult a vázból, majd csúsztassa ki a modulgörgöket (22) a modultartó sínekből (21), lásd: F ábra.

**Megjegyzés:** A modulok függőlegesen is elhelyezhetők, ha körülbelül 120°-ba állítja azokat. Ez a pozíció használható, ha a modulok alsó oldalán történő állítást, pl. a felszerelt elektromos szerszámok állítását kell elvégezni, miközben a modul eltávolítása nem szükséges.

### Asztalmodulok szintezése

- Végezze el a modul szintezését a modulszintező Bobbin csavarok (27) és a modulszintező csavarok (25) állításával a H ábrán bemutatott sorrendnek megfelelően.
- Egy egyenes vonalzó segítségével ellenőrizze, hogy a modul szintben áll-e az azt körülvevő vázzal (az I ábrának megfelelően). Ha a modul továbbra sem áll szintben, ismételje meg a fenti eljárást.

### Elektromos csatlakozások

**Megjegyzés:** A Workcentre munkaállomás főkapcsolóval ellátott hálózati aljzattal (18) rendelkezik, hogy lehetővé tegye az elektromos kéziszerszámok egyszerű csatlakoztatását. Előfordulhat, hogy ezt az aljzatot le kell szerelni, hogy a hálózati csatlakozóval nem rendelkező modulok csatlakoztathatók legyenek.

- Csatlakoztassa a Workcentre munkaállomást a tápfeszültséghez a dugvilla (19) segítségével.

- A hálózati aljzat segítségével csatlakoztassa az elektromos kéziszerszámokat a tápfeszültséghez.

- Az elektromos kéziszerszámokat a Workcentre kapcsolódobozáéhoz kell csatlakoztatni.

- Amennyiben szükséges, megfelelő hosszabbító kábel segítségével meghosszabbítható a munkaállomás saját hálózati kábele.

**FIGYELEM:** Kizárólag olyan hosszabbító kábeleket használjon, melyek jó állapotúak, és keresztmetszetük megfelelő az elektromos szerszám áramfelvételéhez. Az alumíniumozott hosszabbító kábel feszültségvesztést eredményez, ami teljesítménycsökkenést idéz elő, továbbá a szerszám motorjának túlmelegedését és kigyulladását okozhatja.

### Porelvezetés

**FIGYELEM:** MINDIG használjon megfelelő porszívót vagy üzemi porelvezető rendszert, ha a keletkező por egészségre ártalmas anyagokat, például egyes fajtákat, festés, lakkozás, felületi bevonat stb. darabkáit tartalmazza. Az egészségre ártalmas port MINDIG a törvényi előírások szerint dobja hulladékba.

**Megjegyzés:** A Triton Workcentre munkaállomással használható legtöbb tartozékot úgy tervezték, hogy egy porszívóhoz vagy üzemi porelvezető rendszerhez lehessen csatlakoztatni. Ez a javasolt és leghatékonyabb módja a por elvezetésének.

## Használat

### A Workcentre munkaállomás kapcsolódobozának használata

- A munkaállomás BE/KI kapcsolója (10) elől, a térdműködtetésű leállító kapcsoló (11) mögött található (J ábra).
- Emelje meg a térdműködtetésű leállító kapcsolót, hogy láthatóvá váljon a BE/KI kapcsoló, majd győződjön meg arról, hogy a kapcsoló „O” helyzetbe van állítva.
- Csatlakoztassa a dugvillát (19) a konnektorba, hogy tápfeszültség jusson a Workcentre hálózati aljzatába.

### Be- és kikapcsolás

- A hálózati tápfeszültséget akkor kapcsolja be, amikor a Workcentre csatlakoztatva van.
- Csatlakoztassa a kiválasztott elektromos kéziszerszámot a munkaállomás hálózati aljzatához (18).
- A munkaállomáshoz csatlakoztatott szerszámok részére a tápfeszültséget a térdműködtetésű leállító kapcsoló (11) megemelésével, majd a BE/KI kapcsoló (10) „I” helyzetbe állításával lehet eljuttatni.
- Az elektromos kéziszerszámot a BE/KI kapcsoló „O” helyzetbe állításával lehet kikapcsolni. A kéziszerszám kikapcsolása a térdműködtetésű leállító kapcsoló lenyomásával is elérhető.

**Megjegyzés:** Amennyiben használat közben áramkimaradás lép fel, a készülék nem indul újra. A munkavégzés folytatásához újra meg kell nyomni a Be/KI kapcsolót.

### A kezelő pozíciója és az adagolás iránya

- A kezelő fő pozícióját a térdműködtetésű leállító kapcsoló (11) helyzete határozza meg.
- MINDIG maradjon a kapcsoló közelében, hogy azonnal kikapcsolhassa a gépet vészhelyzet esetén.
- A munkadarabokat ebből a pozícióból adagolja az egyes modulok asztalfelületén található nyílakkal jelzett irányba.

### A rögzítőfuratok-használata

- A rögzítőasztal-modul számos 20 mm átmérőjű furattal rendelkezik a rögzítő/szorító szerszámok és asztalkapcsok számára.

### Asztal toldatok használata (Tartozékként állnak rendelkezésre)

- Az állítható kiadagoló és oldalsó támasztórudak segítségével szilárdan alátámaszthatók a nagyobb munkadarabok. Az állításhoz lazítsa fel a kiadagoló támasztékának gombjait (15) és/vagy az oldalsó támaszték gombjait (4), majd nyújtsa ki a megfelelő támasztórudat a munkadarab méretének megfelelően.

## Tartozékok

- A Triton forgalmazóknál a Workcentre munkaállomás tartozékainak és a kompatibilis Triton elektromos kéziszerszámoknak a teljes skálája, többek között körfűrészek, precíziós felsőmarók állnak rendelkezésre. A pótalkatrészek a [toolsparsonline.com](http://toolsparsonline.com) weboldalon találhatóak meg.

## Karbantartás

**FIGYELEM:** Bármilyen tisztítás, tartozékcseré, beállítás vagy karbantartás elvégzése előtt MINDIG válassza le a Workcentre munkaállomást az elektromos hálózatról.

**FIGYELEM:** Tisztítás vagy karbantartás esetén MINDIG viseljen megfelelő személyi védőfelszerelést, többek között védőszemüveget és megfelelő vágásálló kesztyűt.

### Általános átvizsgálás

- Rendszeresen ellenőrizze, hogy minden rögzítőcsavar kellően meg van-e húzva. Ezek a rezgés hatására idővel fellazulhatnak.
- Minden egyes használat előtt ellenőrizze, hogy a hálózati kábel nem sérült vagy kopott-e. A javítást egy hivatalos Triton szervizben kell elvégeztetni. Ez a tanács a szerszámmal használt hosszabbító kábelekre és a Workcentre munkaállomásra szerelt elektromos kéziszerszámok kábeleire is érvényes.

### Tisztítás

- Tartsa a szerszámgépet mindig tisztán. Szennyeződés és por hatására a belső alkatrészek kopása gyorsabb lesz, és lerövidül a szerszám élettartama.
- Tisztítsa meg a gép testét egy puha kefével vagy száraz ronggyal.
- A műanyag részek tisztításához soha ne használjon maró anyagot. Amennyiben a száraz tisztítás nem elegendő, enyhén mosogatószeres rongy használata javasolt.
- A szerszám soha nem érintkezhet vízzel.
- A szerszámot használat előtt alaposan szárítsa meg.
- Ha lehetséges, használjon tiszta, száraz, sűrített levegőt a szellőzőnyílások átfúvatásához (ahol szükséges).

### Kenés

- Az összes mozgó alkatrészt rendszeresen kenje meg teflon spray-vel, különösen erős igénybevétel vagy tisztítás után.

**FIGYELEM:** NE használjon olaj vagy szilikon alapú kenőanyagot. A kenőanyag maradványai a fa porával összekeverednek és lerakódásokhoz vezetnek, valamint gátolják a mozgó alkatrészek és a mechanizmus működését. KIZÁRÓLAG száraz kenést végezzen teflon spray alkalmazásával.

## Tárolás

- Tárolja ezt a szerszámot körültekintően, egy biztonságos, száraz, gyermekek által nem elérhető helyen.

## Leselejtezés

A már nem működőképes és javíthatatlan elektromos kéziszerszámok ártalmatlanítása során mindig tartsa be nemzeti előírásokat.

- Ne dobja ki a leselejtezett elektromos kéziszerszámokat vagy egyéb elektromos és elektronikus berendezést (WEEE) a háztartási hulladékkal együtt.
- Forduljon a helyi hulladékezelési hatósághoz, hogy tájékozódjon az elektromos szerszámok ártalmatlanításának megfelelő módjáról.

## Hibaelhárítás

Hibajelenség	Lehetséges ok	Megoldás
Az asztalmodul nem vízszintes	A szintezőcsavarok beállítása helytelen	Vízmenték alkalmazása mellett addig állítsa a modulszintező csavarokat (25), míg a modul felülete vízszintessé nem válik.
	Egyenetlen felület	Ügyeljen arra, hogy a Workcentre munkaállomás szilárd, sík felületen legyen felállítva. Helyezze át az asztalt, ha a talajt túl egyenetlennek ítéli.
Holtjáték az asztalmodul és a váz között	A lábak nem megfelelően ünek a helyükön.	Kövesse a Kezdeti lépések című szakasz utasításait; ügyeljen arra, hogy a lábak a helyükön üljenek és rögzítve legyenek.
	A modulszintező Bobbin csavarok beállítása helytelen	Úgy állítsa be a modulszintező Bobbin csavarokat (27), hogy megszünjön a holtjáték a munkaállomás moduljánál.

## Jótállás

A jótállás regisztrálásához látogassa meg webhelyünket a [www.tritontools.com](http://www.tritontools.com) címen, és adja meg adatait. Adatai bekerülnek a levelezési listánkba (kivéve, ha ezt másképpen adja meg), és tájékoztatjuk a későbbi kiadásokról. A megadott adatokat nem bocsátjuk harmadik fél rendelkezésére.

## Vásárlási nyilvántartás

Vásárlás dátuma: \_\_\_/\_\_\_/\_\_\_

Típus: TWX7 Órízze meg a vásárlást igazoló nyugtát.

## EK Megfelelőségi nyilatkozat

**Alulírott:** Mr Darrell Morris

**meghatalmazva az alábbi által:** Triton Tools

Kijelentem, hogy az alábbi

Ezt a nyilatkozatot a gyártó kizárólag a saját felelősségére bocsátotta ki.

A nyilatkozat tárgya megfelel az Európai Unió idevonatkozó harmonizációs törvényeinek.

**Azonosító kód:** TWX7

**Leírás:** Munkaállomás

**kielégíti az alább felsorolt irányelvek és szabványok előírásait:**

- 2006/42/EC gépészeti irányelv
- Alacsony feszültségre vonatkozó 2006/95/EC irányelv
- 2004/108/EC EMC irányelv
- 2011/65/EU RoHS irányelv
- EN60745-1
- EN60745-2-17

A Triton Precíziós Szerszámgépek garantálják vásárlóinak, hogy bármely alkatrész anyaghibából vagy gyártási hibából, a vásárlás időpontjától számított 3 éven belül bekövetkezett meghibásodása esetén, a Triton ingyenesen megjavítja - vagy alapos megfontolás esetén kicseréli – a hibás alkatrészt.

Ez a garancia nem vonatkozik ipari jellegű használatra, továbbá általános jellegű kopásra, illetve a termék nem rendeltetésszerű használatából eredő meghibásodására.

\*Regisztráljon az interneten 30 napon belül.

Feltételek és kikötések vonatkoznak.

Nincs hatással a törvényben meghatározott jogaira.

**Tanúsító testület:** TÜV Rheinland Co., Ltd.

**A műszaki dokumentációt tárolja:** Triton Tools

**Dátum:** 30/01/2015

**Dátum:**

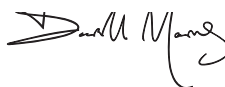

Mr Darrell Morris

Igazgató

















**A gyártó neve és címe:**

Powerbox International Limited, Company No. 06897059. Registered address: Powerbox, Boundary Way, Lufton Trading Estate, Yeovil, Somerset BA22 8HZ, United Kingdom.

# Úvod

Děkujeme za zakoupení výrobku Triton. Tento návod obsahuje nezbytné informace pro bezpečné používání a správnou funkci tohoto výrobku. Tento výrobek nabízí mnoho jedinečných funkcí. Je možné, že jste již s podobným výrobkem pracovali; přesto si důkladně přečtěte tento návod, abyste rozuměli pokynům. Ujistěte se, že všichni, kdo s výrobkem pracují, tento návod četli a porozuměli mu.

## Použité symboly

-  Používejte chrániče sluchu  
Používejte ochranné brýle  
Používejte respirátory  
Používejte ochrannou přilbu
-  Používejte ochranné rukavice
-  Přečtěte si návod
-  Třída ochrany I (uzemnění)
-  V souladu s příslušnou legislativou a bezpečnostními standardy.
-  Nebezpečí úrazu elektrickým proudem!
-  Pozor na zpětný ráz!
-  **VAROVÁNÍ!**  
**NEBEZPEČÍ PŘI ZVEDÁNÍ**  
Zvedání jednou osobou může způsobit poranění  
Použijte pomoc jiné osoby, pokud nářadím pohybujete nebo ho zvedáte  
**VAROVÁNÍ:** Tento výrobek je těžký a z preventivních důvodů doporučujeme, aby ho kompletovaly dvě osoby.
-  Pozor!
-  Nebezpečné výpary nebo plyny!
-  Nedotýkejte se! Neotevírejte ochranný kryt bez odpojení napájení. Při práci s elektrickým nářadím musí děti a přístojící stát mimo dosah nářadí. Při rozptýlení může dojít ke ztrátě kontroly. Všichni přístojící by měli stát v bezpečné vzdálenosti od pracovní plochy.
-  Pouze pro použití vevnitř!
-  Nepoužívejte při dešti nebo ve vlhkém prostředí!
-  **OCHRANA ŽIVOTNÍHO PROSTŘEDÍ**  
Nevyhazujte elektronářadí do domovního odpadu. Zařízení odevzdejte k recyklaci. V případě dotazů kontaktujte příslušný úřad nebo prodejce.
-  **VAROVÁNÍ:** Pohybující se části mohou způsobit rozdrčení nebo řezné poranění!
-  **MAX 150kg** Maximální nosnost

## Tabulka technických zkratk

V	volty
~, AC	střídavý proud
A, mA	ampér, miliampér
n <sub>o</sub>	otáčky naprázdno
Ø	průměr
°	stupně
λ	vlnová délka
Hz	hertz
---, DC	stejnoseměrný proud
W, kW	watt, kilowatt
/min nebo min <sup>-1</sup>	operace za minutu
A <sub>h</sub>	ampérhodiny (kapacita baterie)
dB(A)	hladina akustického tlaku v decibelech (vážená)
m/s <sup>2</sup>	metry za sekundu2 (velikost vibrací)

## Technická data

Technická data - rám	
Model:	TWX7
Rozměry (v rozloženém stavu):	1070 x 764 x 900 mm (42 1/4" x 30 1/4" x 35 1/2")
Rozměry (ve složeném stavu):	1070 x 764 x 317 mm (42 1/4" x 30 1/4" x 12 1/2")
Rozměry vloženého nástavce (VxŠxH)	660 x 410 x 50mm (26" x 16 1/4" x 2")
Maximální nosnost:	150 kg (330 liber)
Hmotnost (pouze rám):	30 kg (66 liber)
Technická data – rozvaděč	
Napětí:	220-240V~ 50/60Hz
Maximální výkon:	16A (3500W) EU, 13A (3100W) UK
Beznapěťový spínač ovládaný kolenem:	přípevněný na přední straně rámu
Krytí:	IP52
Délka přívodního kabelu:	1,2 m (cca 4 stopy)
Třída ochrany:	Třída I
Technická data – upínací stůl	
Model:	TWX7CT001
Počet otvorů Bench Dog:	40
Průměr otvorů Bench Dog:	Ø 20 mm (3/4"-os kapcsokhoz)
Hmotnost stolu:	4,1 kg (9 liber)

## Bezpečnostní opatření

**UPOZORNĚNÍ!** Když používáte elektronářadí, měli byste vždy uposlechnout bezpečnostních varování, abyste minimalizovali riziko požáru, úraz elektrickým proudem a/nebo vážné poranění. Přečtěte si všechna bezpečnostní varování a instrukce.

**UPOZORNĚNÍ!** Tento přístroj nesmí být používán osobami (včetně dětí) s tělesným nebo mentálním poškozením. Dále ho nesmí používat osoby s minimem zkušeností nebo znalostí, pokud na ně nedohlíží osoba zodpovědná za bezpečnost nebo jim nebyly předány instrukce k obsluze přístroje. Děti musí být seznámeny s tím, že si s tímto přístrojem nesmí hrát.

**UPOZORNĚNÍ!** Elektronářadí a příslušenství použijte dle tohoto návodu; berte přitom v úvahu podmínky na pracovišti a práci, kterou vykonáváte. Použití elektronářadí pro práce odlišné od těch, ke kterým je elektronářadí určeno, může způsobit nebezpečné situace.

Výrazem "elektronářadí" zmiňovaným v bezpečnostních opatřeních se rozumí zařízení používané v elektrické síti (se síťovým kabelem) anebo zařízení, které využívá bateriový pohon (bez síťového kabelu).

- Udržujte pracovní místo čisté a dobře osvětlené** - nepořádek nebo neosvětlené pracovní místo může vést k úrazům
  - Zvažte, kde nářadí použijete**
    - Nevystavujte nářadí dešti
    - Nepoužívejte nářadí ve vlhkém prostředí
    - Pracovní plochu mějte dobře osvětlenou
    - Nepoužívejte elektronářadí v prostředí ohroženém explozí, kde se nacházejí hořlavé kapaliny nebo plyny
  - Chraňte se před úrazem elektrickým proudem** - vyhněte se tělesnému kontaktu s uzemněnými povrchy jako je potrubí, topná tělesa, sporáky a chladničky
  - Ostatní osoby by se měly nacházet v dostatečné vzdálenosti** – nenechte přihlížející osoby, zvláště děti, dotýkat se kabelů a udržujte je v dostatečné vzdálenosti od pracovního místa
  - Nepotřebné nářadí uklidte** – pokud nářadí nepoužíváte, mělo by být skladováno na suchém a uzamčeném místě, mimo dosah dětí
  - Na nářadí netlačte** – práci zvládne lépe a bezpečněji v rychlosti, která je doporučena
  - Používejte správné nářadí** – nepoužívejte malé nářadí na práci, kterou lépe zvládne výkonnější nářadí. Nářadí nepoužívejte na práci, pro kterou není určené; např. nepoužívejte okružní pilu na řezání větví nebo polen
  - Používejte vhodný oděv**
    - Nenoste žádný volný oděv nebo šperky, které mohou být zachyceny pohyblivými se díly
    - Pokud pracujete venku, noste vhodnou bezpečnostní obuv
    - Noste pokrývku hlavy, která schová dlouhé vlasy
  - Používejte ochranné pomůcky**
    - Používejte ochranné brýle
    - Používejte respirátor nebo masku proti prachu, pokud pracujete v prašném prostředí
- VAROVÁNÍ:** Nenošení ochranných pracovních pomůcek nebo vhodného oblečení může způsobit poranění nebo zvýšit pravděpodobnost úrazu
- Připojte odsávací vybavení** – pokud je nářadí vybaveno připojením odsávacího systému nebo sběrným vybavením, ujistěte se, že je správně připojeno a používáno
  - Dbejte na účel kabelu** - nepoužívejte jej k vytážení zástrčky ze zásuvky. Udržujte kabel daleko od tepla, oleje, ostrých hran nebo pohyblivých dílů stroje. Poškozené nebo spletené kabely zvyšují riziko zásahu elektrickým proudem
  - Bezpečná práce** – kdykoliv je to možné, používejte svěrky nebo svěrák pro držení materiálu. Je to bezpečnější, než materiál držet rukou
  - Nenaklánějte se příliš** – stůjte ve správné poloze a vždy držte rovnováhu



#### 14 - S nářadím zacházejte svědomitě

- Rezné nástroje udržujte ostré a čisté - pečlivě ošetřované rezné nástroje s ostrými řeznými hranami se méně vzpíchnou a snadněji se vedou
- Dodržujte pokyny týkající se mazání a výměny příslušenství
- Pravidelně kontrolujte přívodní kabel, a pokud je poškozený, nechte ho opravit v autorizovaném servisním centru
- Prodlužovací kabely pravidelně kontrolujte, a pokud jsou poškozené, vyměňte je
- Rukojeti udržujte suché, čisté a bez stop oleje nebo mastnoty

**VAROVÁNÍ:** Mnoho úrazů je způsobeno nářadím, se kterým není svědomitě zacházeno

**15 - Nářadí odpojujte ze sítě** – pokud nářadí nepoužíváte, při úpravách nebo výměně příslušenství jako jsou nože, bity a koutouče, nářadí vždy vypněte ze sítě

**VAROVÁNÍ:** Použití příslušenství, které není doporučeno výrobcem, může způsobit riziko poranění osob

**16 - Odstraňte seřizovací klíče** – vytvořte si zvyk, že před spuštěním nářadí vždy zkontrolujete, že jsou všechny seřizovací klíče a jiné nářadí z nářadí odstraněny

**17 - Zabraňte neúmyslnému spuštění** – ujistěte se, že spínač je v poloze vypnuto, když nářadí zapínáte do sítě nebo vkládáte baterie, když nářadí zvedáte nebo ho odnášíte

**VAROVÁNÍ:** Nezamýšlené spuštění nářadí může způsobit vážná poranění

**18 - Používejte prodlužovací kabely určené pro použití venku** – pokud nářadí používáte v exteriéru, používejte pouze prodlužovací kabely určené a označené pro venkovní použití. Použití kabelu pro venkovní použití snižuje riziko úrazu elektrickým proudem

#### 19 - Buďte pozorní

- Dávejte pozor na to, co děláte, a přístupujte k práci s elektronářadím rozumně
- Nepoužívejte žádné elektronářadí, pokud jste unaveni nebo pod vlivem drog, alkoholu nebo léků

**VAROVÁNÍ:** Moment nepozornosti při použití elektronářadí může vést k vážným poraněním

#### 20 - Kontrolujte poškozené díly

- Před použitím nářadí byste ho měli důkladně prohlédnout, abyste se ujistili, že nářadí funguje správně a zvládně zamýšlený úkol
- Zkontrolujte vyrovnání pohyblivých částí, zachytávání pohyblivých částí, poškození jednotlivých dílů, upevnění a všechny další podmínky, které mohou ovlivnit provoz nářadí
- Ochranný kryt nebo jiné části, které jsou poškozeny, by měly být řádně opraveny nebo vyměněny v autorizovaném servisním středisku, pokud není uvedeno jinak v tomto návodu k obsluze
- Vadné spínače nechte vyměnit v autorizovaném servisním středisku

**VAROVÁNÍ:** Nepoužívejte nářadí, pokud spínač nářadí nevypne a nezapne. Spínač musí být opraven, než nářadí budete používat

**21 - Nechte vaše elektronářadí opravit pouze certifikovaným odborným personálem** - tím bude zajištěno, že bezpečnost stroje zůstane zachována. Opravy by měl provádět pouze odborník, jinak může dojít k ohrožení pracovníka

**VAROVÁNÍ:** Pokud se nářadí opravuje, používejte pouze originální náhradní díly

**VAROVÁNÍ:** Pokud je přívodní kabel poškozen, musí být vyměněn výrobcem nebo autorizovaným servisním střediskem

**22 - Připojovací zástrčka elektronářadí musí odpovídat zásuvce** - zástrčka nesmí být žádným způsobem upravována. Společně s elektronářadím s ochranným uzemněním nepoužívejte žádné adaptérové zástrčky. Neupravené zástrčky a vhodné zásuvky snižují pravděpodobnost úrazu elektrickým proudem

**23 - Pokud nářadí používáte v exteriéru, používejte proudový chránič (RCD)** – použití proudového chrániče snižuje riziko úrazu elektrickým proudem

**Poznámka:** Termín „proudový chránič (RCD)“ může být nahrazen termínem „proudová pojistka (GFCI) nebo „vypínač zemních unikajících proudů (ELCB)“

**VAROVÁNÍ:** Pro použití v Austrálii a na Novém Zélandu doporučujeme, aby byl tento výrobek VZDY dodáván společně s proudovým chráničem se zbytkovým proudem 30mA nebo méně.

**VAROVÁNÍ:** Před připojením nářadí k napájení (síťová zásuvka, průmyslová zásuvka atd.) se ujistěte, že napájecí napětí je stejné, jako je uvedeno na typovém štítku nářadí. Napájecí zdroj s vyšším napětím, než je uvedeno na nářadí, může vést k vážnému poranění uživatele a poškození nářadí. Máte-li pochybnosti, nepřipojujte nářadí. Použití napájecího zdroje s napětím nižším než je uvedeno na štítku, poškozuje motor.

*Polarizované zástrčky (pouze pro Severní Ameriku). Pro snížení rizika úrazu elektrickým proudem má toto zařízení polarizované zástrčky (jeden kolík je širší než druhý). Tato zástrčka pasuje do polarizované zásuvky pouze jedním způsobem. Pokud zástrčka do zásuvky nepasuje, otočte zástrčku. Pokud to stále nepasuje, obraťte se na kvalifikovaného elektrikáře, aby na instaloval správnou zásuvku. V žádném případě zástrčku neměňte.*

## Bezpečnostní opatření pro pracovní centrum

**VAROVÁNÍ:** Niže uvedená bezpečnostní opatření byste měli dodržovat, pokud máte do Pracovního centra upnutý frézovací nástavec.

**VAROVÁNÍ:** Tento stůl představuje komplexní zařízení, které kombinuje více nářadí v jednom pracovním systému. Může být používán pouze pro účely, které jsou popsány v tomto návodu. V žádném případě se NEPOKOUŠEJTE připevňovat jiné než určené příslušenství a elektrické nářadí. NEPOUŽÍVEJTE toto nářadí k jiným účelům, než pro které je určené. Pokud tak učiníte, může to být nebezpečné a může to vést k závažným poraněním, dokonce smrti nebo k velkým škodám na majetku.

**VAROVÁNÍ:** VZDY noste osobní ochranné pomůcky, včetně ochranných brýlí a proti-průřezových rukavic, když upevňujete elektrické nástroje k nástavcům Pracovního centra.

**VAROVÁNÍ:** NEPOUŽÍVEJTE toto nářadí s elektrickým nářadím, které neznáte. Nejprve absolvujte profesionální zaškolení a doporučení, než začnete s nářadím pracovat.

**VAROVÁNÍ:** Před připojením nářadí ke zdroji elektrické energie (síťová zásuvka apod.) se ujistěte, že napájecí napětí je stejné, jako je uvedeno na typovém štítku nářadí. Napájecí zdroj s napětím vyšším, než je uvedeno na nářadí, může vést k vážnému poranění uživatele a poškození nářadí. Máte-li pochybnosti, nepřipojujte nářadí. Použití napájecího zdroje s napětím nižším, než je uvedeno na štítku, poškozuje motor.

- VZDY se vyhněte umísťování rukou nebo prstů do míst, kde by mohly být „skřípnuty“**, během montáže/připevňování nebo měnění nástavců.
- NIKDY nepřesahujte maximální možné zatížení rámu Pracovního centra**, než je uvedeno v Technických datech.
- NESEDEJTE, NESTŮJTE ANI NELEZTE na upínací stůl.** Nepoužívejte toto nářadí jako pracovní plošinu nebo lešení.
- Nářadí NEPOUŽÍVEJTE v mokru nebo vlhkém prostředí.** Pracovní centrum, jeho nástavec a součásti jsou určeny pouze pro práci uvnitř; vždy musí zůstat suché.
- VZDY se ujistěte, že elektrické nářadí je správně a bezpečně přichyceno**, když používáte nástavec s rukou-vedeným elektrickým nářadím.
- VZDY si přečtěte celý návod a pochopte všechny pokyny**, které jsou v návodu od výrobce

uvedeny. Dodržujte všechna bezpečnostní opatření a pokyny pro použití.

- VŠECHNO rukou-vedené elektrické nářadí, které používáte s nástavci Pracovního centra, MUSÍ být připojeno prostřednictvím zásuvky na Pracovním centru.** NEPŘIPOJUJTE elektrické nářadí přímo do sítě, protože tím obědnete důležité bezpečnostní prvky Pracovního centra.
- Před výměnou elektrického nářadí, příslušenství nebo prováděním úprav VZDY vypojte Pracovní centrum ze sítě.** Pracovní centrum VZDY nejdříve vypněte a teprve potom ho vypojte z elektrické sítě, abyste předešli náhodnému spuštění nářadí, až bude nářadí znovu připojeno k elektrické síti.
- Pracovní centrum VZDY vypojte z elektrické sítě**, když skončíte práci v daném dni anebo necháváte Pracovní centrum bez dozoru.
- VZDY používejte pomůcku pro posouvání materiálu**, kde je to vhodné dle doporučení v návodech pro nástavce Pracovního centra. Pomůcku pro posouvání materiálu skladujte společně s Pracovním centrem.
- Velké kusy materiálu VZDY podepírejte na obou stranách stolu** – na stranách pro vstup i výstup materiálu. Pokud je třeba, podepřete materiál i po bocích. Použijte válečkovou podpěru nebo kozy, kdykoliv je to možné.
- OMEZTE váhu a rozměry materiálu na velikost, která neohroží stabilitu Pracovního centra.** NIKDY se nepokoušejte řezat materiál, který nemůžete bezpečně ovládat nebo který není možné bezpečně podepřít.

## Bezpečnostní opatření pro upínací stůl

**VAROVÁNÍ:** NIKDY nepřesahujte maximální možné zatížení upínacího stolu, než je uvedeno v Technických datech.

- VZDY zajistěte správné upnutí materiálu.** NIKDY nepoužívejte nevyvážené zatížení, které může způsobit převrácení stolu.
- UJISTĚTE SE, že materiál je bezpečně uchycen nebo zajištěn**, než začnete používat rukou-vedené elektrické nářadí (např. vrtačku, brusku, hoblík atd.).
- VZDY podepřete dlouhé nebo široké materiály pomocí vhodných bočních podpěr.**
- Používejte POUZE kompatibilní Bench Dog svěrky se správným průměrem, abyste dosáhli spolehlivého sevření.**
- Na upínací stůl NEUMISŤUJTE stacionární elektrické nářadí (např. pokosou pilu, tloušťkovačku)**, jejichž hmotnost převyšuje maximální možné zatížení Pracovního centra, což je 150 kg. Může dojít k vážnému poranění.
- Do povrchu upínacího stolu NEŘEZEJTE ANI NEVRTEJTE.** Pod materiál umístěte kousek odřezku, abyste předešli poškození nástavce a rámu Pracovního centra.
- Lepidlo na dřevo, skvrny nebo jiné nečistoty okamžitě odstraňte pomocí navlhčeného hadříku.** NEČEKEJTE, až nečistoty zaschnou, NEPOUŽÍVEJTE rozpouštědla.

## Popis dílů

- Zadní nohy
- Místo pro upevnění boční podpěry
- Kolečko pro uzamčení polohy nohou
- Kolečko pro uzamčení polohy boční podpěry
- Povrch stolu
- T-drážka
- Svěrky pro vodící lištu radiálního řezu (4x)
- Robustní přepravní rukojeť (volitelná)
- Přední nohy
- Spínač
- Stop tlačítko ovládané kolenem
- Polohovací kolo
- Západka zajištění nohou
- Místo pro upevnění podpěry pro výstup materiálu
- Kolečko pro uzamčení podpěry pro výstup materiálu
- Upevnění robustních kol (robustní kola jsou volitelná)
- Upevnění polohovacích kol
- Zásuvka pro zapojení elektrického nářadí
- Zástrčka
- Zámek nástavce
- Vodítko pro uchycení nástavce
- Kolečka nástavce
- Otvory pro palce
- Otvory pro Bench Dog
- Šrouby pro vyrovnání nástavce
- Nástavec upínacího stolu
- Vřetenový šroub pro vyrovnání nástavce
- Závěs pro skladování nářadí

## Doporučené použití

Pracovní centrum Triton je multifunkční systém určený pro upevňování elektrického nářadí v určených nástavcích pro stacionární použití. Snadno-upínací nástavce, včetně nástavce frézovacího stolu (WXRT001), nástavce stolní pily (WX7CS001), nástavce pily pro projekty (WX7PS001) a nástavce upínacího stolu, dělají z Pracovního centra nářadí, které využijete pro celou škálu dřevobráběcích úkolů.

## Vybalení vašeho nářadí

- Nářadí opatrně vybalte a zkontrolujte. Seznamte se se všemi jeho vlastnostmi a funkcemi



2. Ujistěte se, že v balení byly všechny díly a že jsou v pořádku. Pokud bude nějaký díl chybět nebo bude poškozen, nechejte si tyto díly vyměnit předtím, než s nářadím začnete pracovat

Pro instruktážní video přejděte na [www.tritontools.com](http://www.tritontools.com)

## Před použitím

**VAROVÁNÍ:** VŽDY se ujistěte, že nářadí je vypnuté a odpojené ze sítě před instalací nebo demontováním jakéhokoliv příslušenství, připevňováním nebo odstraňováním elektrického nářadí, prováděním úprav nastavení, čištěním nebo prováděním údržby.

### Instalace svěrky vodící lišty radiálního řezu

- Nasuňte svěrky vodící lišty radiálního řezu (7) do vodiček umístěných na koncích pro vstup a výstup materiálu, viz. obr. D
- Nasuňte závěsy pro skladování nářadí do vodiček umístěných po bocích rámu

**Poznámka:** Závěsy pro skladování nářadí slouží pro pohodlné zavěšení příslušenství pro Pracovní centrum, jako např. pomůcka pro posouvání materiálu (není součástí balení), úhloměr (není součástí balení), vodící lišta radiálního řezu (není součástí balení) atd.

### Instalace šroubu pro vyrovnání nástavce

- Umístěte upínací stůl (26) na plochý povrch a nainstalujte vřetenové šrouby pro vyrovnání nástavce (27), šrouby pro vyrovnání nástavce (25) a kolečka nástavce jak je znázorněno na obr. E

### Instalace a odstranění nástavců

**Instalace nástavce:**

**VAROVÁNÍ:** Některé nástavce jsou těžké, zvláště pokud je na nich připevněno elektrické nářadí. Pokud bude odstraňovat nebo instalovat nástavec, VŽDY uchopte nástavec oběma rukama a ujistěte se, že máte bezpečný postoj, stojte vzpřímeně a vyvarujte se nepříjemným pohybům.

- Nasuňte kolečka nástavce (22) do vodiček pro uchycení nástavce (21) a opatrně vložte nástavec na místo, viz. obr. F
- Přepněte oba zámky nástavce (20) do uzamčené polohy, viz. obr. G

**Poznámka:** Ujistěte se, že vřetenové šrouby pro vyrovnání nástavce (27) jsou správně umístěny. Vřetenové šrouby pro vyrovnání nástavce musí být nastavené tak, aby mezi nástavcem a rámem Pracovního centra nebyla žádná vůle.

### Odstranění nástavce:

- Přepněte zámky nástavce (20) do odemčené polohy, viz. obr. G. Zvedněte nástavec z rámu pomocí otvorů pro palce (23) a pomocí koleček nástavce (23) vysuňte nástavec z vodiček pro uchycení nástavce (21), viz. obr. F

**Poznámka:** Nástavce mohou být umístěny svisle nakloněním o cca 120°. Tuto pozici můžete použít, když potřebujete provádět úpravy nastavení na spodní straně nástavce, např. úpravy připevněného elektrického nářadí. Není tedy třeba nástavec odstraňovat.

### Vyrovnání nástavců

- Vyrovnejte nástavec pomocí vřetenových šroubů pro vyrovnání nástavce (27) a šroubu pro vyrovnání nástavce (25), v takovém pořadí, jaké je ukázáno na obr. H
- Zkontrolujte, že nástavec je v rovině s rámem, pomocí pravítka, jak je znázorněno na obr. I. Pokud nástavec stále není v rovině, opakujte výše popsaný postup

### Připojení do elektřiny

**Poznámka:** Pracovní centrum obsahuje izolovaný spínač s vestavěnou zásuvkou (18) pro snadné zapojení elektrického nářadí.

- Připojte Pracovní centrum do elektrické sítě pomocí zástrčky (19)
  - Použijte vestavěnou zásuvku na Pracovním centru pro připojení elektrického nářadí
- Elektrické nářadí musí být připojeno k zásuvce na Pracovním centru
  - V případě potřeby mohou být použity vhodné prodlužovací kabely pro prodloužení vlastního napájecího kabelu Pracovního centra

**VAROVÁNÍ:** Používejte pouze takové prodlužovací kabely, které jsou v dobrém stavu a s dostatečnými parametry pro zásobování elektrického nářadí proudem. Poddimenzované prodlužovací kabely způsobí kolísání napětí, což vede ke ztrátě výkonu, přehřátí a shoření motoru elektrického nářadí.

### Odsávání prachu

**VAROVÁNÍ:** Vždy používejte vhodný vysavač nebo dílenský systém pro odsávání prachu, pokud při práci vzniká prach, který obsahuje nebezpečné části, např. pokud pracujete s určitými druhy dřeva nebo materiály s lakovou či jinou povrchovou úpravou atd. Škodlivý prach VŽDY likvidujte v souladu s právními předpisy.

**Poznámka:** Většina příslušenství, které se používá s Pracovním centrem Triton, je vytvořeno tak, aby ho bylo možno připojit k vysavači nebo dílenskému systému pro odsávání prachu. Tyto dva způsoby jsou nejvhodnější a představují nejefektivnější způsob odsávání prachu.

## Pokyny pro použití

### Použití spínače Pracovního centra

- Spínač Pracovního centra (10) se nachází na přední straně, za stop tlačítkem ovládaným kolennem (11), viz. obr. J

- Zvedněte stop tlačítko ovládané kolennem, abyste se dostali ke spínači. Ujistěte se, že spínač je v poloze „O“.

- Zasuňte elektrickou zástrčku (19) do zásuvky; tím jste připojili Pracovní centrum do elektrické sítě

### Zapnutí a vypnutí

- Připojte Pracovní centrum do elektrické sítě
- Připojte požadované elektrické nářadí do zásuvky pro připojení elektrického nářadí (18)
- Zapněte Pracovní centrum a spusťte elektrické nářadí tím, že zvednete stop tlačítko ovládané kolennem (11) a stlačíte spínač do polohy „I“
- Elektrické nářadí vypnete stlačením spínače do polohy „O“. Také můžete stlačit stop tlačítko ovládané kolennem (11)

**Poznámka:** Pokud dojde k přerušení dodávky elektrické energie během používání Pracovního centra, při obnově dodávky nedojde k restartování nářadí. Spínač je třeba znovu aktivovat, aby došlo k obnově činnosti nářadí.

### Postavení uživatele a směr podávání

- Základní postavení uživatele je dáno polohou stop tlačítka ovládaného kolennem (11)
- VŽDY zůstaňte v těsné blízkosti tlačítka pro snadné vypnutí nářadí v případě nouze
- Materiál podávejte z této pozice ve směru šipek na povrchu jednotlivých nástavců

### Použití upínacích otvorů

- Nástavec upínacího stolu obsahuje otvory o průměru 20 mm pro upínací nářadí a Bench Dogy

### Použití rozšíření stolu (k dispozici jako příslušenství)

- Tyče sloužící jako podpěra pro výstup materiálu a boční podpěra mohou poskytovat oporu jako jsou okružní píly nebo horní frézy, najdete u vašeho prodejce Triton. Náhradní díly si můžete objednat na [toolsparsonline.com](http://toolsparsonline.com)

## Příslušenství

- Plný sortiment příslušenství k Pracovnímu centru a kompatibilního elektrického nářadí Triton, jako jsou okružní píly nebo horní frézy, najdete u vašeho prodejce Triton. Náhradní díly si můžete objednat na [toolsparsonline.com](http://toolsparsonline.com)

## Údržba

**VAROVÁNÍ:** Než začnete čistit Pracovní centrum, měnit příslušenství, provádět úpravy nebo provádět údržbu, VŽDY Pracovní centrum odpojte ze sítě

**VAROVÁNÍ:** VŽDY noste osobní ochranné pomůcky včetně ochranných brýlí a vhodných proti-profesových rukavic, když nářadí čistíte nebo provádíte údržbu

### Obecná kontrola

- Pravidelně kontrolujte, že všechny šrouby jsou utažené. Působením vibrací se mohou uvolnit
- Před každým použitím zkontrolujte přírodní kabel, zda není poškozen nebo zničen. Opravy by mělo provádět certifikované servisní středisko Triton. Toto doporučení se týká také prodlužovacích kabelů, které s tímto nářadím používáte, stejně jako přírodních kabelů elektrického nářadí, které s Pracovním centrem používáte

### Čištění

- Nářadí udržujte vždy čisté. Špína a prach způsobí, že se vnitřní součástky rychle opotřebují a zkrátí se tak životnost nářadí
- Tělo nářadí čistěte jemným kartáčem nebo suchým hadříkem
- Nikdy nepoužívejte leptavé látky pro očištění plastových povrchů. Pokud čištění na sucho není dostatečné, použijte navlhčený hadřík s jemným saponátem
- Voda nikdy nesmí přijít do kontaktu s nářadím
- Před použitím se ujistěte, že nářadí je důkladně vysušené
- Pokud máte k dispozici čistý a suchý stlačený vzduch, profoukněte jím ventilační otvory (kde je to vhodné)

### Promazávání

- Všechny pohyblivé části pravidelně promazávejte PTFE sprejem, zvláště po náročném projektu nebo čištění

**VAROVÁNÍ:** NEPROMAZÁVEJTE spreji na bázi oleje nebo silikonu. Zbytek lubrikantu se spojí s dřevem a prachem a dojde k usazování nečistot v pohyblivých částech nářadí. Používejte POUZE suchý lubrikant, PTFE sprej.

### Skladování

- Toto nářadí uchovávejte na bezpečném, suchém místě mimo dosah dětí

## Likvidace

Vždy dbejte místních zákonů, pokud potřebujete přístroj zlikvidovat, protože již nefunguje a není možné ho opravit.

- Nevyhadzujte elektronářadí nebo jiný elektroodpad (WEEE) do domovního odpadu
- V případě dotazů kontaktujte příslušný úřad pro bližší informace o likvidaci elektrozařízení

## Řešení problémů

Problém	Možná příčina	Řešení
Stolový nástavec není rovný	Šrouby pro vyrovnání nástavce nejsou ve správné poloze	Nastavte požadovanou polohu šroubů pro vyrovnání nástavce (25) pomocí vodováhy tak, aby povrch nástavce byl rovný
	Hrubý povrch	Ujistěte se, že Pracovní centrum je umístěno na bezpečném a rovném místě. Pokud je podlaha hrbolatá, stůl přesuňte
	Nohy nejsou ve správné poloze	Postupujte dle pokynů pro sestavení a ujistěte se, že nohy jsou správně usazené a uzamčené v pozici
Vůle mezi stolovým nástavcem a rámem	Vřetenové šrouby nejsou ve správné poloze	Upravte polohu vřetenových šroubů pro vyrovnání nástavce (27), abyste odstranili vůli mezi nástavcem a rámem

## Záruka

Pro registraci záruky navštivte naše webové stránky [www.tritontools.com](http://www.tritontools.com)\* a zadejte informace o výrobku. Vaše údaje budou uloženy (pokud tuto možnost nezakážete) a budou vám zaslány novinky. Vaše údaje neposkytneme žádné třetí straně.

## Záznam o nákupu

Datum pořízení: \_\_\_ / \_\_\_ / \_\_\_

Model: TWX7

Kupní doklad uschovejte jako potvrzení zakoupení výrobku

## CE Prohlášení o shodě

Níže podepsaný: pan Darrell Morris

zplnomocněný: Triton Tools

prohlašuje, že

**Toto prohlášení bylo vydáno na výhradní odpovědnost výrobce.**

**Předmět tohoto prohlášení je v souladu s příslušnou harmonizační legislativou Unie.**

**Výrobek číslo:** TWX7

**Popis:** Pracovní centrum

**Byl uveden na trh ve shodě se základními požadavky a příslušnými ustanoveními následujících směrnic:**

- Směrnice o bezpečnosti strojních zařízení 2006/42/EC
- Směrnice o technických požadavcích na výrobky z hlediska nízkého napětí 2006/95/EC
- Směrnice o technických požadavcích na výrobky z hlediska jejich elektromagnetické kompatibility 2004/108/EC
- Směrnice RoHS 2011/65/EU
- EN60745-1
- EN60745-2-17

Pokud se během 3-letá ode dne nákupu objeví závada výrobku společnosti Triton Precision Power Tools, která byla způsobena vadou materiálu nebo vadným zpracováním, Triton opraví nebo vymění vadný díl zdarma.

Tato záruka se nevztahuje na výrobky, které budou používány pro komerční účely, a dále na poškození, které je způsobeno neodborným použitím nebo mechanickým poškozením výrobku.

\* Registrovat se během 30 dní od nákupu.

Změna podmínek vyhrazena.

Těmito podmínkami nejsou dotčena vaše zákonná práva.

**Notifikovaná osoba:** TÜV Rheinland Co., Ltd.

**Technická dokumentace je uložena u:** Triton Tools

**Datum:** 30/01/2015

**Podpis:**

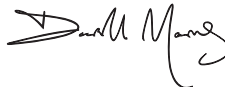

Mr Darrell Morris

Výkonný ředitel

**Jméno a adresa výrobce:**

Powerbox International Limited, Company No. 06897059. Registrovaná adresa: Powerbox, Boundary Way, Lufton Trading Estate, Yeovil, Somerset BA22 8HZ, United Kingdom.

# Úvod

Ďakujeme za zakúpenie výrobku Triton. Tento manuál obsahuje informácie nutné k bezpečnému používaniu a správne fungovaniu tohto výrobku. Tento výrobok ponúka mnoho jedinečných funkcií. Je možné, že ste už s podobným výrobkom pracovali, napriek tomu si však prečítajte tento manuál, aby ste naplno pochopili všetky inštrukcie. Uistite sa, že každý, kto s výrobkom pracuje, si tento manuál prečítal a porozumel mu.

## Použitie symboly

 Používajte chrániče sluchu  
Používajte ochranné okuliare  
Používajte respirátory  
Používajte ochranu hlavy

 Používajte ochranné rukavice

 Prečítajte si návod

 Trieda ochrany I (uzemnenie)

 V súlade s príslušnou legislatívou a bezpečnostnými štandardmi.

 Nebezpečenstvo úrazu elektrickým prúdom!

 Pozor na spätný ráz!

### VAROVANIE!

#### NEBEZPEČENSTVO PRI ZDVÍHANÍ

Zdvíhanie jednou osobou môže spôsobiť poranenie

Použite pomoc inej osoby, pokiaľ náradím pohybujete alebo ho dvíhate

VAROVANIE: Tento výrobok je ťažký a z preventívnych dôvodov odporúčame, aby ho v montáži dve osoby.

 Pozor!

 Nebezpečné výpary alebo plyny!

 Nedotýkajte sa! Neotvárajte ochranný kryt bez odpojenia napájania. Pri práci s elektrickým náradím musia deti a okolostojaci stáť mimo dosahu náradia. Pri rozptýlení môže dôjsť k strate kontroly. Všetci okolostojaci by mali stáť v bezpečnej vzdialenosti od pracovnej plochy.

 Výhradne na vnútorné použitie!

 Nepoužívajte v daždi alebo vo vlhkom prostredí!

 Ochrana životného prostredia  
Nevyhadzujte elektronáradie do domového odpadu. Zariadenie odovzdajte na recykliáciu. V prípade otázok kontaktujte príslušný úrad alebo predajcu.

 VAROVANIE: Pohyblivé časti môžu spôsobiť rozdrveniu alebo rezné poranenia!

 Maximálna nosnosť

## Tabuľka technických skratiek

V	volty
~, AC	striedavý prúd
A, mA	ampér, miliampér
n <sub>0</sub>	otáčky naprázdno
Ø	priemer
°	stupne
λ	vlnová dĺžka
Hz	hertz
---, DC	jednosmerný prúd
W, kW	watt, kilowatt
/min alebo min <sup>-1</sup>	operácie za minútu
A <sub>n</sub>	ampér (kapacita batérie)
dB(A)	hladina akustického tlaku v decibeloch (vážená)
m/s <sup>2</sup>	metre za sekundu <sup>2</sup> (veľkosť vibrácií)

## Technické informácie

Technické informácie - rám	
Model:	TWX7
Rozmery (v rozloženom stave):	1036 x 737 x 900 mm (40¾" x 29" x 35½")
Rozmery (v zloženom stave):	995 x 737 x 317 mm (39¼" x 29" x 12½")
Rozmery vložného nástavca (VxSxH):	660 x 410 x 50mm (26" x 16¼" x 2")
Maximálna nosnosť:	150 kg (330 libier)
Hmotnosť (iba rám):	23,2 kg (51 libier)
Technické informácie – rozvádzač	
Napätie:	220-240V~ 50/60Hz
Maximálny výkon:	3100 W (13 A) 3500W (16A)
Beznapäťový spínač ovládaný kolenom:	pripevnený na prednej strane rámu
Krytie:	IP52
Dĺžka prírodného kábla:	1,2 m (cca 4 stopy)
Trieda ochrany:	Trieda I
Technická data – upínací stůl	
Model:	TWX7CT001
Počet otvorov Bench Dog:	40
Priemer otvorov Bench Dog:	Ø 20 mm (¾"-os kapcsokhoz)
Hmotnosť stola:	3,8 kg (8.4 libier)

## Bezpečnostní opatření

**UPOZORNENIE!** Keď používate elektronáradie, mali by ste vždy poslúchnuť bezpečnostná varovania, aby ste minimalizovali riziko požiaru, úraz elektrickým prúdom a/alebo vážne poranenie. Prečítajte si všetky bezpečnostná varovania a inštrukcie.

**UPOZORNENIE!** Tento prístroj nesmie byť používaný osobami (vrátane detí) s telesným alebo mentálnym postihnutím. Ďalej ho nesmú používať osoby, ktoré majú nedostatok skúseností a znalostí, pokiaľ na ne nedohliada osoba zodpovedná za bezpečnosť alebo pokiaľ im neboli odovzdané inštrukcie na obsluhovanie zariadenia. Deti musia byť oboznámené s faktom, že sa s týmto prístrojom nesmú hrať.

**UPOZORNENIE!** Elektronáradie a príslušenstvo používajte podľa tohto návodu; berte pritom do úvahy podmienky na pracovisku a prácu, ktorú vykonávate. Použitie elektronáradia pre práce odlišné od tých, ku ktorým je elektronáradie určené, môže spôsobiť nebezpečné situácie.

Pod výrazom „elektronáradie“ používaným v bezpečnostných opatreniach sa rozumie zariadenie zapojené do elektrickej siete (sietovým káblom) alebo zariadenie, ktoré využíva batériový pohon (bez sieťového kábla).

- Udržujte pracovisko čisté a dobre osvetlené** - neporiadok alebo neosvetlené pracovné miesto môže viesť k úrazom
  - Zvážte, kde náradie použijete**
    - Nevystavujte náradie dažďu
    - Nepoužívajte náradie vo vlhkom prostredí
    - Pracovnú plochu majte dobre osvetlenú
    - Nepoužívajte elektronáradie v prostredí ohrozenom výbuchom, v ktorom sa nachádzajú horľavé kvapaliny alebo plyny
  - Chráňte sa pred úrazom elektrickým prúdom** - vyhňte sa telesnému kontaktu s uzemnenými povrchmi ako je potrubie, vykurovacie telesá, sporáky a chladničky
  - Ostatné osoby by sa mali nachádzať v dostatočnej vzdialenosti** - nenechajte prízerajúci osoby, najmä deti, dotýkať sa káblov a udržiavajte ich v dostatočnej vzdialenosti od pracovného miesta
  - Nepotrebné náradie upracte** - pokiaľ náradie nepoužívate, malo by byť skladované na suchom a uzamknutom mieste, mimo dosahu detí
  - Na náradie netlačte** - prácu zvládne lepšie a bezpečnejšie v rýchlosti, ktorá je odporúčaná
  - Používajte správne náradie** - nepoužívajte malé náradie na prácu, ktorú lepšie zvládne výkonnejšie náradie. Náradie nepoužívajte na prácu, pre ktorú nie je určené; napr. nepoužívajte okružnú pílu na rezanie konárov alebo polien
  - Používajte vhodný odev**
    - Nenoste žiadny voľný odev alebo šperky, ktoré môžu byť zachytené pohybujúcimi sa dielmi
    - Ak pracujete vonku, noste vhodnú bezpečnostnú obuv
    - Noste pokrývku hlavy, ktorá schová dlhé vlasy
  - Používajte ochranné pomôcky**
    - Používajte ochranné okuliare
    - Používajte respirátor alebo masku proti prachu, ak pracujete v prašnom prostredí
- VAROVANIE:** nosenie ochranných pracovných pomôcok alebo vhodného oblečenia môže spôsobiť poranenie alebo zvýšiť pravdepodobnosť úrazu
- Pripojte odsávacie vybavenie** - ak je náradie vybavené pripojením odsávacieho systému alebo zberným vybavením, uistite sa, že je správne pripojené a používané
  - Dbajte na účel káblu** - nepoužívajte ho na vytiahnutie zástrčky zo zásuvky. Udržujte kábel ďaleko od tepla, oleja, ostrých hrán alebo pohyblivých dielov stroja. Poškodené alebo spletené káble zvyšujú riziko zásahu elektrickým prúdom
  - Bezpečná práca** - kedykoľvek je to možné, používajte svorky alebo zverák pre držanie materiálu. Je to bezpečnejšie, než materiál držať rukami

**13 - Nenakláňajte sa príliš** - stojte v správnej polohe a vždy držte rovnováhu

**14 - S náradím zaobchádzajte svedomito**

- Rezné nástroje udržiavajte ostré a čisté - starostlivo ošetrované rezné nástroje s ostrými reznými hranami majú menšiu tendenciu k zablokovaníu a ľahšie sa vedú

- Dodržiavajte pokyny týkajúce sa mazania a výmeny príslušenstva

- Pravidelne kontrolujte prírodný kábel, a ak je poškodený, nechajte ho opraviť v autorizovanom servisnom centre

- Predĺžovacie káble pravidelne kontrolujte, a ak sú poškodené, vymeňte ich

- Rukoväte udržiajte suché, čisté a bez stôp oleja alebo mastnoty

**VAROVANIE:** Veľa úrazov je spôsobených náradím, s ktorým nie je svedomito zaobchádzané

**15 - Náradie odpájajte zo siete** - pokiaľ náradie nepoužívate, pri úpravách alebo výmene príslušenstva ako sú nože, bity a kotúče, náradie vždy vypnite zo siete

**VAROVANIE:** Použitie príslušenstva, ktoré nie je odporúčané výrobcom, môže spôsobiť riziko poranenia osôb

**16 - Odstráňte nastavovacie kľúče** - vytvorte si zvyk, že pred spustením náradia vždy skontrolujete, že sú všetky nastavovacie kľúče a iné náradie z náradia odstránené

**17 - Zabráňte neúmyselnému spusteniu** - uistite sa, že spínač je v polohe vypnuté, keď náradie zapínate do siete alebo vkladáte batérie, keď náradie zdvíhate alebo ho odnášate

**VAROVANIE:** Nezamýšľané spustenie náradia môže spôsobiť vážne poranenie

**18 - Používajte predĺžovacie káble určené na použitie vonku** - pokiaľ náradie používate v exteriéri, používajte len predĺžovacie káble určené a označené pre vonkajšie použitie. Použitie kábla na vonkajšie použitie znižuje riziko úrazu elektrickým prúdom

**19 - Buďte pozorní**

- Dávajte pozor na to, čo robíte, a pristupujte k práci s elektrickým rozumne

- Nepoužívajte žiadne ručné elektrické náradie, ak ste unavení alebo pod vplyvom drog, alkoholu alebo liekov

**VAROVANIE:** Moment nepozornosti pri používaní náradia môže viesť k vážnym poraneniam

**20 - Kontrolujte poškodené diely**

- Pred použitím náradia by ste ho mali dôkladne prezrieť, aby ste sa uistili, že náradie funguje správne a zvládne zamýšľanú úlohu

- Skontrolujte vyrovnanie pohyblivých častí, zachytávanie pohyblivých častí, poškodenie jednotlivých dielov, upevnenie a všetky ďalšie podmienky, ktoré môžu ovplyvniť prevádzku náradia

- Ochranný kryt alebo iné časti, ktoré sú poškodené, by mali byť riadne opravené alebo vymenené v autorizovanom servisnom stredisku, pokiaľ nie je uvedené inak v tomto návode na obsluhu

- Chybné spínače nechajte vymeniť v autorizovanom servisnom stredisku

**VAROVANIE:** Nepoužívajte náradie, ak sa spínač náradia nevypne a nezapne. Spínač musí byť opravený, než náradie budete používať

**21 - Nechajte vaše elektronáradia opraviť iba certifikovaným odborným personálom** - tým bude zabezpečené, že bezpečnosť náradia zostane zachovaná. Opravy by mal vykonávať iba odborník, inak môže dôjsť k ohrozeniu pracovníka

**VAROVANIE:** Ak sa náradie opravuje, používajte iba originálne náhradné diely

**VAROVANIE:** Ak je prírodný kábel poškodený, musí byť vymenený výrobcom alebo autorizovaným servisným strediskom

**22 - Prípojovacia zástrčka elektronáradia musí zodpovedať zásuvke** - zástrčka nesmie byť žiadnym spôsobom upravovaná. Spoločne s elektronáradím s ochranným uzemnením nepoužívajte žiadne adaptéry. Neupravené zástrčky a vhodné zásuvky znižujú pravdepodobnosť úrazu elektrickým prúdom

**23 - Ak náradie používate v exteriéri, používajte prúdový chránič (RCD)** - použitie prúdového chrániča znižuje riziko úrazu elektrickým prúdom

Poznámka: Termín "prúdový chránič (RCD)" môže byť nahradený termínom "prúdová poisťka (GFCI) alebo" vypínač zemných unikajúcich prúdov (ELCB) "

**VAROVANIE:** Pre použitie v Austrálii a na Novom Zélande odporúčame, aby bol tento výrobok VŤDY dodávaný spoločne s prúdovým chráničom so zvyškovým prúdom 30mA alebo menej.

**VAROVANIE:** Pred pripojením náradia k napájaniu (sieťová zásuvka, priemyselná zásuvka atď.) sa uistite, že napájacie napätie je rovnaké, ako je uvedené na typovom štítku náradia. Napájací zdroj s vyšším napätím, ako je uvedené na náradie, môže viesť k vážnemu poraneniu užívateľa a poškodenie náradia. Ak máte pochybnosti, nepripájajte náradie. Použitie napájacieho zdroja s napätím nižším ako je uvedené na štítku, poškodzuje motor.

*Polarizované zástrčky (iba pre Severnú Ameriku). Pre zníženie rizika úrazu elektrickým prúdom má toto zariadenie polarizované zástrčky (jeden kolík je širší ako druhý). Táto zástrčka pasuje do polarizované zásuvky iba jedným spôsobom. Ak zástrčka do zásuvky nepasuje, otočte zástrčku. Ak to stále nepasuje, obráťte sa na kvalifikovaného elektrikára, aby na inštaloval správnu zásuvku. V žiadnom prípade zástrčku nemeňte.*

## Bezpečnostné opatrenia pre Pracovné centrum

**VAROVANIE:** Nižšie uvedené bezpečnostné opatrenia by ste mali dodržiavať, ak máte do Pracovného centra upnutý frézovacie nástavec.

**VAROVANIE:** Tento stôl predstavuje komplexné zariadenie, ktoré kombinuje viac náradí v jednom pracovnom systéme. Môže byť používaný len na účely, ktoré sú popísané v tomto návode. V žiadnom prípade sa nepokúšajte pripieňovať iné ako určené príslušenstvo a elektrické náradie. NEPOUŽÍVAJTE toto náradie na iné účely, než na ktoré je určené. Ak tak urobíte, môže to byť nebezpečné a môže to viesť k závažným poraneniam, dokonca smrti alebo k veľkým škodám na majetku.

**VAROVANIE:** VŤDY noste osobné ochranné pomôcky, vrátane ochranných okuliarov a proti-prorézových rukavíc, keď upevňujete elektrické nástroje k nástavcom Pracovného centra.

**VAROVANIE:** NEPOUŽÍVAJTE toto náradie s elektrickým náradím, ktoré nepoznáte. Najskôr absolvujte profesionálne zaškolenie a odporúčania, ako začnete s náradím pracovať.

**VAROVANIE:** Pred pripojením náradia k zdroju elektrickej energie (sieťová zásuvka apod.) sa uistite, že napájacie napätie je rovnaké, ako je uvedené na typovom štítku náradia. Napájací zdroj s napätím vyšším, než je uvedené na náradíu, môže viesť k vážnemu poraneniu užívateľa a poškodenie náradia. Ak máte pochybnosti, nepripájajte náradie. Použitie napájacieho zdroja s napätím nižším, ako je uvedené na štítku, poškodzuje motor

**1. VŤDY sa vyhňte umiestňovanie rúk alebo prstov do miest,** kde by mohli byť "pomliaždené", počas montáže/pripevňovania alebo menenia nástavcov.

**2. NIKDY nepresahujte maximálne možné zaťaženie rámu Pracovného centra,** ako je uvedené v Technických informáciách.

**3. NESADAJTE, nestojte ANI nelíhajte na upínací stôl.** Nepoužívajte toto náradie ako pracovnú plošinu alebo lešenie.

**4. Náradie NEPOUŽÍVAJTE v mokrom alebo vlhkom prostredí.** Pracovné centrum, jeho nadstavce a súčasti sú určené len pre prácu vo vnútri; vždy musí zostať suché.

**5. VŤDY sa ubezpečte,** že elektrické náradie je správne a bezpečne prichytené, keď používate nadstavce s rukou-vedeným elektrickým náradím.

**6. VŤDY si prečítajte celý návod a pochopte všetky pokyny,** ktoré sú v návode od výrobcu uvedené. Dodržiavajte všetky bezpečnostné opatrenia a pokyny na použitie.

**7. VŠETKO rukou-vedené elektrické náradie, ktoré používate s nadstavcami Pracovného centra, MUSÍ byť pripojené prostredníctvom zásuvky na Pracovnom centre.** NEPRIPÁJAJTE elektrické náradie priamo do siete, pretože tým obídete dôležité bezpečnostné prvky Pracovného centra.

**8. Pred výmenou elektrického náradia, príslušenstva alebo vykonávaním úprav VŤDY vypojte Pracovné centrum zo siete.** Pracovné centrum VŤDY najskôr vypnite a až potom ho vypojte z elektrickej siete, aby ste predišli náhodnému spusteniu náradia, až bude náradie znovu pripojené k elektrickej sieti.

**9. Pracovné centrum VŤDY vypojte z elektrickej siete,** keď skončíte prácu v danom dni alebo nechávate Pracovné centrum bez dozoru.

**10.VŤDY používajte pomôcku pre posúvanie materiálu,** kde je to vhodné podľa odporúčaní v návodoch pre nástavce Pracovného centra. Pomôcku pre posúvanie materiálu skladujte spolu s Pracovným centrom.

**11.Veľké kusy materiálu VŤDY podpierajte na oboch stranách stola** - na stranách pre vstup aj výstup materiálu. Ak je treba, podoprite materiál aj po bokoch. Použite valčekovú podporu alebo kozy, kedykoľvek je to možné.

**12.OBMEDZTE váhu a rozmery materiálu na veľkosť,** ktorá neohrozí stabilitu Pracovného centra. NIKDY sa nepokúšajte rezať materiál, ktorý nemôžete bezpečne ovládať alebo ktoré nie je možné bezpečne podoprieť.

## Bezpečnostné opatrenia pre upínací stôl

**VAROVANIE:** NIKDY nepresahujte maximálne možné zaťaženie upínacieho stola, ako je uvedené v Technických informáciách.

**1. VŤDY zabezpečte správne upnutie materiálu.** NIKDY nepoužívajte nevyvážené zaťaženie, ktoré môže spôsobiť prevrtenie stola.

**2. Uistite sa, že materiál je bezpečne uchytený alebo zaistený,** ako začnete používať rukou-vedené elektrické náradie (napr. vťačku, brúsku, hoblík atď.).

**3. VŤDY podoprite dlhé alebo široké materiály pomocou vhodných bočných podpier.**

**4. Používajte iba kompatibilné Bench Dog zvierky so správnym priemerom,** aby ste dosiahli spoľahlivého zovretia.

**5. Na upínací stôl NEUMIESTŇUJTE stacionárne elektrické náradie (napr. pokosovú pílu, hobľovačku), ktorých hmotnosť prevyšuje maximálne možné zaťaženie** Pracovného centra, čo je 150 kg. Môže dôjsť k vážnemu poraneniu.

**6. Do povrchu upínacieho stola NEREŽTE ANI NEVŤAJTE.** Pod materiál umiestnite kúsok odrezku, aby ste predišli poškodeniu nástavca a rámu Pracovného centra.

**7. Lepidlo na drevo, škvryny alebo iné nečistoty okamžite odstráňte pomocť navlhčenej handričky.** Nečakajte, až nečistoty zaschnú, NEPOUŽÍVAJTE rozpúšťadlá.

## Popis dielov

1. Zadné nohy

2. Miesto pre upevnenie bočné podpery

3. Kolesko pre uzamknutie polohy nôh

4. Kolesko pre uzamknutie polohy bočné podpery

5. Povrch stola

6. T-drážka

7. Zvierky pre vodiacu líštu radiálneho rezu (4x)

8. Robustná prepravná rukoväť (voľiteľná)

9. Predné nohy

10. Spínač

11. Stop tlačidlo ovládané kolonom

12. Polohovacie kolo

13. Západka zaistenia nôh

14. Miesto pre upevnenie podpery pre výstup materiálu

15. Kolesko pre uzamknutie podpery pre výstup materiálu

16. Upevnenie robustných kolies (robustné kolesá sú voľiteľné)

17. Upevnenie polohovacích kolies

18. Zásuvka pre zapojenie elektrického náradia

19. Zástrčka

20. Zámok nástavce

21. Vodítko pre uchytenie nástavca

22. Koleska nástavce

23. Otvory pre palce

24. Otvory pre Bench Dog

25. Skrutky pre vyrovnanie nástavce

26. Nástavec upínacieho stola

27. Vretenová skrutka pre vyrovnanie nástavce

28. Záves pre skladovanie náradia

## Odporúčané použitie

Pracovné centrum Triton je multifunkčný systém určený pre upevňovanie elektrického náradia v určených nástavcoch pre stacionárne použitie. Lahko-upínacie nadstavce, vrátane nástavca frézovacieho stola (WXRT001), nástavce stolné pily (WX7CS001), nástavce pily pre projekty



(WX77PS001) a nastavce upínacieho stola, robia z Pracovného centra náradie, ktoré využijete pre celú škálu drevoobrábkacích úloh.

Pre inštruktážne video prejdite na [www.tritontools.com](http://www.tritontools.com)

## Vybalenie vášho náradia

- Náradie opatrne vybaľte a skontrolujte. Oboznámte sa so všetkými jeho vlastnosťami a funkciami.
- Uistite sa, že v balení boli všetky diely a že sú v poriadku. Pokiaľ by niektorý diel chýbal alebo bol poškodený, nechajte si tento diel vymeniť pred tým, než s náradím začnete pracovať.

## Pred použitím

**VAROVÁNÍ:** VŽDY sa ubezpečte, že náradie je odpojené zo siete pred inštaláciou alebo demontovaním akéhokoľvek príslušenstva, pripájaním alebo odpájaním elektrického náradia, vykonávaním úprav nastavenia, čistením alebo vykonávaním údržby.

- Nasuňte zvierky vodiace lišty radiálneho rezu (7) do vodičiek umiestnených na koncoch pre vstup a výstup materiálu, viď. obr. D
- Nasuňte závesy pre skladovanie náradia do vodičiek umiestnených po bokoch rámu

**Poznámka:** Závesy pre skladovanie náradia slúžia pre pohodlné zavesenie príslušenstva pre Pracovné centrum, ako napr. pomôcka pre posúvanie materiálu (nie je súčasťou balenia), uhlomer (nie je súčasťou balenia), vodiaca lišta radiálneho rezu (nie je súčasťou balenia) atď.

### Inštalácia skrutky pre vyrovnanie nastavca

- Umiestnite upínací stôl (26) na plochý povrch a nainštalujte vretenové skrutky na vyrovnanie nastavca (27), skrutky na vyrovnanie nastavca (25) a kolieska nastavce ako je znázornené na obr. E

### Inštalácia a odstránenie nastavcov

**Inštalácia nastavca:**

**VAROVANIE:** Niektoré nastavce sú ťažké, najmä ak je na nich pripájané elektrické náradie. Pokiaľ bude odstraňovať alebo inštalovať nastavce, VŽDY uchopte nastavce oboma rukami a uistite sa, že máte bezpečný postoj, stojte vzpriamene a vyvarujte sa nepríjemným pohybom.

- Nasuňte kolieska nastavca (22) do vodičiek pre uchytenie nastavca (21) a opatrne vložte nastavce na miesto, viď. obr. F
- Prepnite oba zámky nastavca (20) do uzamknutej polohy, viď. obr. G

**Poznámka:** Uistite sa, že vretenové skrutky na vyrovnanie nastavca (27) sú správne umiestnené. Vretenové skrutky na vyrovnanie nastavca musí byť nastavené tak, aby medzi nastavcom a rámom Pracovného centra nebola žiadna vôľa.

**Odstránenie nastavce:**

- Prepnite zámky nastavce (20) do odomknutej polohy, viď. obr. G. Zdvihnite nastavce z rámu pomocou otvorov pre palce (23) a pomocou koliesok nastavce (23) vysuňte nastavce z vodičiek pre uchytenie nastavce (21), viď. obr. F

**Poznámka:** Nastavce môžu byť umiestnené zvisle naklonením o cca 120 °. Túto pozíciu môžete použiť, keď potrebujete vykonávať úpravy nastavenia na spodnej strane nastavce, napr. úpravy pripraveného elektrického náradia. Nie je teda potrebné nastavce odstraňovať.

### Vyrovnanie nastavcov

- Vyrovnejte nastavce pomocou vretenových skrutiek pre vyrovnanie nastavce (27) a skrutky pre vyrovnanie nastavce (25), v takom poradí, aké je ukázané na obr. H
- Skontrolujte, že nastavce je v rovine s rámom, pomocou pravítka, ako je znázornené na obr. I. Ak nastavce stále nie je v rovine, opakujte vyššie opísaný postup

### Pripojenie do elektriny

**Poznámka:** Pracovné centrum obsahuje izolovaný spínač so vstavanou zásuvkou (18) pre jednoduché zapojenie elektrického náradia.

- Pripojte Pracovné centrum do elektrickej siete pomocou zástrčky (19)
- Použite vstavanú zásuvku na Pracovnom centre pre pripojenie elektrického náradia

- Elektrické náradie musí byť pripojené k zásuvke na Pracovnom centre
- V prípade potreby môžu byť použité vhodné predlžovacie káble pre predĺženie vlastného napájacieho kábla Pracovného centra

**VAROVANIE:** Používajte iba také predlžovacie káble, ktoré sú v dobrom stave a s dostatočnými parametrami pre zásobovanie elektrického náradia prúdom. Poddimenzované predlžovacie káble spôsobí kolísanie napätia, čo vedie k strate výkonu, prehriatiu a zhoreniu motora elektrického náradia.

### Odsávanie prachu

**VAROVANIE:** Vždy používajte vhodný vysávač alebo dielenský systém pre odsávanie prachu, ak pri práci vzniká prach, ktorý obsahuje nebezpečné časti, napr. ak pracujete s určitými druhmi dreva alebo materiály s lakovanou či inou povrchovou úpravou atď. Škodlivý prach VŽDY likvidujte v súlade s právnymi predpismi.

**Poznámka:** Väčšina príslušenstva, ktoré sa používa s Pracovným centrom Triton, je vytvorené tak, aby ho bolo možné pripojiť k vysávaču alebo dielenskému systému pre odsávanie prachu. Tieto dva spôsoby sú najvhodnejšie a predstavujú najefektívnejší spôsob odsávania prachu.

## Pokyny pre použitie

### Použitie spínača Pracovného centra

- Spínač Pracovného centra (10) sa nachádza na prednej strane, za stop tlačidlom ovládaným kolenom (11), viď. obr. J

- Zdvihnite stop tlačidlo ovládané kolenom, aby ste sa dostali ku spínaču. Uistite sa, že spínač je v polohe "O".
- Zasuňte elektrickú zástrčku (19) do zásuvky; tým ste pripojili Pracovné centrum do elektrickej siete

### Zapnutie a vypnutie

- Pripojte Pracovné centrum do elektrickej siete
- Pripojte požadované elektrické náradia do zásuvky pre pripojenie elektrického náradia (18)
- Zapnite Pracovné centrum a spustíte elektrické náradia tým, že zdvihnete stop tlačidlo ovládané kolenom (11) a stlačíte spínač do polohy "I"
- Elektrické náradie vypnete stlačením spínača do polohy "O". Tiež môžete stlačiť stop tlačidlo ovládané kolenom (11)

**Poznámka:** Ak dôjde k prerušeniu dodávky elektrickej energie počas používania Pracovného centra, pri obnovení dodávky nedôjde k reštartovaniu náradia. Spínač je potrebné znovu aktivovať, aby došlo k obnoveniu činnosti náradia.

### Postavenie užívateľa a smer podávania

- Základné postavenie užívateľa je definované polohou stop tlačidla ovládaného kolenom (11)
- VŽDY zostaňte v tesnej blízkosti tlačidla pre jednoduché vypnutie náradia v prípade núdze
- Materiál podávajte z tejto pozície v smere šípok na povrchu jednotlivých nastavcov

### Použitie upínacích otvorov

- Nastavec upínacieho stola obsahuje otvory s priemerom 20 mm pre upínacie náradie a Bench Dogy

### Použitie rozšírenia stola (k dispozícii ako príslušenstvo)

- Tyče slúžiace ako podpera pre výstup materiálu a bočná podpera môžu poskytovať oporu pri práci s väčším materiálom. Toto nastavenie je možné vykonať povolením koliesok pre uzamknutie podpory pre výstup materiálu (15) a/alebo koliesok pre uzamknutie bočnej podpory (4) a predĺžením na zodpovedajúcu veľkosť podpory vzhľadom k materiálu

## Príslušenstvo

- Plný sortiment príslušenstva k Pracovnému centru a kompatibilného elektrického náradia Triton, ako sú okružné píly alebo hornej frézy, nájdete u vášho predajcu Triton. Náhradné diely si môžete objednať na [toolsparesonline.com](http://toolsparesonline.com)

## Údržba

**VAROVANIE:** Než začnete čistiť Pracovné centrum, meniť príslušenstvo, vykonávať úpravy alebo vykonávať údržbu, VŽDY Pracovné centrum odpojte zo siete

**VAROVANIE:** VŽDY noste osobné ochranné pomôcky vrátane ochranných okuliarov a vhodných proti-prerezových rukavíc, keď náradie čistíte alebo vykonávate údržbu

### Obecná kontrola

- Pravidelne kontrolujte, že všetky skrutky sú utiahnuté. Pôsobením vibrácií sa môžu uvoľniť
- Pred každým použitím skontrolujte prívodný kábel, či nie je poškodený alebo zničený. Opravy by malo vykonávať certifikované servisné stredisko Triton. Toto odporúčanie sa týka aj predlžovacích káblov, ktoré s týmto náradím používate, rovnako ako prívodných káblov elektrického náradia, ktoré s Pracovným centrom používate

### Čistenie

- Náradie udržiavajte vždy čisté. Špina a prach spôsobí, že sa vnútorné súčiastky rýchlo opotrebnú a skráti sa tak životnosť náradia
- Telo náradia čistite jemnou kefou alebo suchou handričkou
- Nikdy nepoužívajte leptavé látky pre očistenie plastových povrchov. Ak čistenie na sucho nie je dostatočné, použite navlhčenú handričku s jemným saponátom
- Voda nikdy nesmie prísť do kontaktu s náradím
- Pred použitím sa uistite, že náradie je dôkladne vysušené
- Pokiaľ máte k dispozícii čistý a suchý stlačený vzduch, prefúknite ním ventilačné otvory (kde je to vhodné)

### Premazávanie

- Všetky pohyblivé časti pravidelne premazávajú PTFE sprejom, najmä po náročnom projekte alebo čistení

**VAROVANIE:** Nepremazávajú spreji na základe oleja alebo silikónu. Zvyšky lubrikantu sa spojí s drevom a prachom a dôjde k usadzovaniu nečistôt v pohyblivých častiach náradia. Používajte LEN suchý lubrikant, PTFE sprej..

### Skladovanie

- Toto náradie uchovávajte na bezpečnom, suchom mieste mimo dosah detí

## Likvidace

Elektronáradie, ktoré už nefunguje a nie je možné ho opraviť, zlikvidujte v súlade s legislatívou danej krajiny.

- Nevyhadzujte elektronáradie a elektroodpad do domového odpadu.
- V prípade otázok kontaktujte príslušný úrad.

## Riešenie problémov

Problém	Možná příčina	Riešenie
Stolový nastavce nie je rovný	Skrutky na vyrovnanie nastavca nie sú v správnej polohe	Nastavte požadovanú polohu skrutiek pre vyrovnanie nastavca (25) pomocou vodováhy tak, aby povrch nastavca bol rovný
	Nerovný povrch	Uistite sa, že Pracovné centrum je umiestnené na bezpečnom a rovnom mieste. Ak je podlaha hrboľatá, stôl presuňte
	Nohy nie sú v správnej polohe	Postupujte podľa pokynov pre zostavenie a uistite sa, že nohy sú správne usadené a uzamknuté v pozícií
Vôľa medzi stolovým nastavcom a rámom	Vretenové skrutky nie sú v správnej polohe	Upravte polohu vretenových skrutiek pre vyrovnanie nastavca (27), aby ste odstránili vôľu medzi nastavcom a rámom



## Záruka

Na registráciu záruky navštívte naše webové stránky [www.tritontools.com](http://www.tritontools.com)\* a zadajte informácie o výrobku. Vaše údaje budú uložené (pokiaľ túto možnosť nezakážete) a budú vám zasielané novinky. Vaše údaje nebudú poskytnuté žiadnej tretej strane.

## Záznam o nákupe

Dátum obstarania: \_\_\_ / \_\_\_ / \_\_\_\_

Model: TWX7

Doklad o kúpe uschovajte ako potvrdenie o zakúpení výrobku.

## CE Prehlásenie o zhode

**Dolu podpísaný:** p. Darrell Morris

**spinomocnený:** Triton Tools

prehlasuje, že

Toto vyhlásenie bolo vydané na výhradnú zodpovednosť výrobcu.

Predmet tohto vyhlásenia je v súlade s príslušnou harmonizačnou legislatívou Únie.

**Výrobok číslo:** TWX7

**Popis:** Pracovné centrum

**Bol uvedený na trh v súlade so základnými požiadavkami a príslušnými ustanoveniami nasledujúcich smerníc:**

- Smernica o bezpečnosti strojných zariadení 2006/42/EC
- Smernica o technických požiadavkách na výrobky z hľadiska nízkeho napätia 2006/95/EC
- Smernica o technických požiadavkách na výrobky z hľadiska ich elektromagnetickej kompatibility 2004/108/EC
- Smernica RoHS 2011/65/EU
- EN60745-1
- EN60745-2-17

Pokiaľ sa během 3-ročná odo dňa nákupu objaví porucha výrobku spoločnosti Triton Precision Power Tools, ktorá bola spôsobená chybou materiálu alebo chybným spracovaním, Triton opraví alebo vymení chybný diel zdarma.

Tato záruka sa nevzťahuje na výrobky, ktoré budú používané na komerčné účely, a ďalej na poškodenie, ktoré je spôsobené neodborným použitím alebo mechanickým poškodením výrobku.

\* Registrujte sa během 30 dní od nákupu. Zmena podmienok vyhradená. Týmto podmienkami nie sú dotknuté vaše zákonné práva.es

**Notifikovaná osoba:** TÜV Rheinland Co., Ltd.

**Technická dokumentácia je uložená u:** Triton Tools

**Dátum:** 30/01/2015

**Podpis:**



Mr Darrell Morris

Výkonný riaditeľ

**Meno a adresa výrobcu:**

Powerbox International Limited, Company No. 06897059. Registrovaná adresa: Powerbox,

Boundary Way, Lufton Trading Estate, Yeovil, Somerset BA22 8HZ, United Kingdom.

# Giriş

Bu TRITON el aletini satın aldığınız için teşekkür ederiz. Bu el kitabında bu ürünü güvenli ve yararlı şekilde kullanmak için gereken bilgiler bulunmaktadır. Bu ürünün kendine özgü özellikleri vardır ve benzer ürünleri yakından tanıyor olsanız bile talimatları tamamen anlayabilmemiz için bu el kitabını dikkatle okumanız gerekir. Bu el aletini kullanan herkesin bu el kitabını okuyup iyice öğrenmesini sağlarız.

## Použití symboly

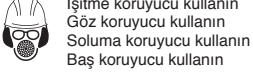

İşitme koruyucu kullanın  
Göz koruyucu kullanın  
Solunum koruyucu kullanın  
Baş koruyucu kullanın



El koruyucu kullanın



Talimat kılavuzunu okuyun



Sınıf I yapıda (koruyucu toprak)



İlgili mevzuata ve güvenlik standartlarına uygundur.



Elektrik çarpmasından ölüm riski!



Geri tepmeye dikkat edin!



**DİKKAT!**  
**KALDIRMA TEHLİKESİ**  
Tek Kişinin Kaldırması yaralanmaya yol açabilir  
Taşırken veya kaldırırken yardım alın  
**DİKKAT:** Bu ürün ağırdır ve bir önlem olarak makineyi iki kişinin monte etmesi tavsiye edilir.



Dikkat!



Zehirli dumanlar veya gazlar!



**DOKUNMAYIN!** Elektrikli kesmeden muhafazaya DOKUNMAYIN. Elektrikli bir el aleti kullanırken çocukları ve izleyicileri uzak tutun. Dikkati dağıtan şeyler kontrolü yitirmenize yol açabilir. Tüm ziyaretçiler çalışma alanından güvenli bir uzaklıkta tutulmalıdır.



Yalnız iç mekân kullanımı!



Yağmurda veya ıslak ortamlarda KULLANMAYIN!



**Çevre Koruması**  
Atık elektrikli ürünler evsel atıklar ile birlikte atılmamalıdır. Tesis bulunan yerlerde geri dönüştürün. Geri dönüştürme tavsiyesi almak için yerel makamlar veya satıcı ile görüşün.



**DİKKAT:** Hareketli kısımlar ezilmeye ve kesik yaralarına yol açabilir.



Maksimum Yük

## Teknik Kısaltmaların Açıklaması

V	Volt
~, AC	Alternatif Akım
A, mA	Amper, milli-Amp
n <sub>0</sub>	Yüksüz hız
Ø	Çap
°	Derece
λ	Dalga boyu
Hz	Hertz
---, DC	Doğru akım
W, kW	Watt, kilowatt
/dak veya dak <sup>-1</sup>	Dakikada işlem sayısı
A <sub>h</sub>	Amper saat (batarya kapasitesi)
dB(A)	Desibel ses düzeyi (A ağırlıklı)
m/s <sup>2</sup>	Metre bölü saniye kare (Titreşimin büyüklüğü)

## Spesifikasyon

Şasi spesifikasyonu	
Model numarası:	TWX7
Boyutlar (kurulmuş durumda) (UxGxD):	1036 x 737 x 900 mm (40 3/4" x 29" x 35 1/2")
Boyutlar (katlanmış durumda) (UxGxD):	995 x 737 x 317 mm (39 1/4" x 29" x 12 1/2")
Modül geçme parça boyutları (UxGxD):	660 x 410 x 50mm (26" x 16 1/4" x 2")
En çok yük kapasitesi:	150 kg (330 lb)
Net ağırlık (yalnız şasi):	23,2 kg (51 lb)
Elektrik şalter kutusu spesifikasyonu	
Güç	220-240V~ 50/60Hz
Maksimum nominal güç:	3100 W (13 A) 3500 W (16 A)
Voltaj kesildiğinde açma (NVR) anahtarı Diz ile çalıştırma:	Şasinin ön tarafına monte edilmiştir
Yabancı madde girişi koruması:	IP52
Elektrik kablosu boyu:	1,2 m (yaklaşık 4 feet)
Koruma Sınıfı:	Sınıf I
Mengene tablası modülü spesifikasyonu	
Model numarası:	TWX7CT001
Tezgâh mesnedi delikleri:	40
Tezgâh mesnedi deliği çapı:	Ø 20 mm (3/4" mesnetler için)
Modülün net ağırlığı:	3,8 kg (8,4 lb)

## Genel güvenlik

**UYARI:** Elektrikli el aletlerini kullanırken yangın, elektrik çarpması ve yaralanma riskini azaltmak için aşağıdaki güvenlik bilgileri dâhil olmak üzere temel güvenlik kuralları daima izlenmelidir. Bu ürünü çalıştırmadan önce bu talimatların hepsini okuyun talimatları ileride kullanmak üzere saklayın.

**UYARI:** Fiziksel veya akılsal yetenek eksikliği bulunan (çocuklar dâhil) veya yeterli deneyimi ve bilgisi olmayan kişiler, kendilerinin güvenliğinden sorumlu bir kişi tarafından cihazın kullanımı için gözetim ve bilgi sağlanmadığı sürece bu cihazı kullanmamalıdır. Çocukların bu cihaz ile oynamasına dikkat edilmelidir.

**DİKKAT:** Elektrikli el aletini, aksesuarları ve kesici uçları, vb. çalışma koşullarını ve yapılacak işi dikkate alarak bu talimatlara göre kullanın. Elektrikli el aletinin amaçlanan dışında işlemler için kullanılması tehlikeli durumlara ortaya çıkarabilir.

*Uyarılardaki "elektrikli el aleti" terimi elektrik şebekesinden çalışan (kablolu) elektrikli el aleti veya batarya ile çalışan (kablosuz) elektrikli el aleti anlamına gelmektedir.*

**1 - Çalışma alanını temiz tutun.** Dağınık yerler veya iş tezgâhları yaralanmalara davet eder

**2 - Çalışma alanı ortamına dikkat edin**

- El aletlerini yağmura maruz bırakmayın
- Nemli veya ıslak yerlerde elektrikli el aletleri kullanmayın
- Çalışma alanını iyice aydınlatın
- Yanıcı sıvılar veya gazlar bulunan yerlerde elektrikli el aletleri kullanmayın

**3 - Elektrik çarpmasına karşı koruma** - Topraklı veya topraklanmış yüzeyler ile vücut temasından sakının (örneğin borular, radyatörler, fırınlar, soğutucular)

**4 - Başka kişileri uzaktan tutun** - İş ile ilgili olmayan kişilerin ve özellikle çocukların el aletine ve uzatma kablosuna dokunmasına izin vermeyin ev onları çalışma alanından uzak tutun

**5 - Kullanılmayan el aletlerini saklayın** - El aletleri kullanılmadığı zaman çocukların ulaşamayacağı şekilde kuru ve kilitli bir yerde saklanmalıdır

**6 - El aletini zorlamayın.** El aleti bir işi daha iyi ve daha güvenli şekilde ve gerçekleştirmek için tasarlandığı hızda yapar

**7 - Doğru el aletini kullanın** - Bir ağır hizmet aletinin işini yapmak için küçük el aletlerini zorlamayın  
El aletlerini amaçlanmadıkları işler için kullanmayın; örneğin ağaç dallarını veya kütükleri kesmek için daire testere kullanmayın

**8 - Uygun giysi giyin**

- Hareketli parçalara yakalanabilecek gevşek giysiler veya takı kullanmayın
- Dış mekânda çalışırken uygun güvenlik pabucu tavsiye edilir.
- Uzun saç toplamak için koruyucu örtü kullanın

**9 - Koruyucu ekipman kullanın**

- Güvenlik gözlüğü kullanın
- Çalışma koşulları toz ürettiği takdirde koruyucu yüz veya toz maskesi kullanın

**UYARI:** Koruyucu ekipman veya uygun giysi kullanılmaması yaralanmaya yol açabilir veya bir yaralanmanın ağırlığını artırabilir.

**10 - Toz emiş ekipmanını bağlayın** - El aletinde toz emme ve toplama için bir bağlantı bulunuyor ise bunların bağlanmasına ve doğru şekilde kullanılmasına dikkat edin

**11 - Elektrik kablosunu yanlış kullanmayın** - Elektrik kablosunu prizden çıkarmak için asla kablodan asılmayın. Elektrik kablosunu ısıdan, yağdan ve keskin kenarlardan uzak tutun. Hasarlı veya dolaşık elektrik kabloları elektrik çarpması riskini artırır

**12 - İş parçasını sabitleyin** - Olanaklı olduğu takdirde kelepçeler veya bir mengene kullanarak iş parçasını sabit tutun. Elinizi kullanmaktan daha güvenlidir

**13 - Çok fazla ileriye uzanmayın.** Desteğinizi ve dengeğinizi daima uygun şekilde koruyun

**14 - El aletlerine dikkatle bakım yapın**

- Kesici aletleri keskin ve temiz bulundurun. El aletinin daha kolay kontrol edilmesini sağlar ve iş parçası içinde sıkışma olasılığını azaltır

- Yağlama ve aksesuar değiştirme talimatlarını izleyin

- El aletinin elektrik kablolarını periyodik olarak muayene edin ve hasar gördüğü zaman yetkili bir servis tesisinde bunları tamir ettirin

- Uzatma kablolarını periyodik olarak muayene edin ve hasar gördüğü zaman değiştirin

- Sapları kuru, temiz durumda tutun ve yağı ve gresi temizleyin

**UYARI:** Kazaların birçoğuna iyi bakım yapılmayan el aletleri neden olmaktadır.

**15 - El aletlerini elektrikten ayırın** - El aleti kullanılmadığı zaman, servisten önce ve bıçak, delme ucu ve kesme ucu gibi aksesuarları değiştiren güç kaynağından ayırın

**UYARI:** Üretici tarafından tavsiye edilmiş olmayan aksesuarların veya ek parçaların kullanılması kişilerin yaralanması riskine yol açabilir.

**16 - Ayarlama anahtarlarını ve kollarını çıkarın** - El aletini çalıştırmadan önce kolların ve ayar anahtarlarının çıkarılıp çıkarılmadığını kontrol etme alışkanlığı geliştirin

**17 - İstenmeden çalıştırılmasını önleyin** - Güç kaynağına bağlanmadan veya batarya paketini takmadan önce veya el aletini toplayıp taşımadan önce düğmenin kapalı olduğunu kontrol edin

**UYARI:** Bir el aletinin istenmeden çalışması ağır yaralanmalara yol açabilir.

**18 - Dış mekân uzatma kabloları kullanın** - El aleti dış mekânda kullanıldığı zaman yalnızca dış mekân kullanımını için amaçlanmış ve bu şekilde işaretlenmiş uzatma kabloları kullanın. Dış mekânda kullanıma uygun bir kablo kullanmak elektrik çarpması riskini azaltır

**19 - Tetikte olun**

- Yaptığınız şeyi dikkat edin, sağduyunuzu kullanın ve yorgun olduğunuz zaman el aletini kullanmayın

- İlaçların, alkolün veya bir tedavinin etkisinde olduğunuz zaman elektrikli alet kullanmayın

**UYARI:** Elektrikli alet kullanırken bir anlık dikkatsizlik ağır yaralanmaya yol açabilir.

**20 - Hasarlı parçaları kontrol edin**

- El aletini kullanmaya devam etmeden önce el aleti dikkatle kontrol edilerek düzgün çalışacağı ve işlerini yerine getireceği anlaşılmalıdır

- Hareketli parçaların hizasını, hareketli parçalarda sıkışma ve parçalarda kırılma olup olmadığını, montaj şeklini ve el aletinin çalışmasını etkileyebilecek diğer tüm koşulları kontrol edin

- Hasarlı bir güvenli muhafazası ve diğer parçalar bu talimat kılavuzunda aksi belirtilmediği sürece yetkili bir servis merkezi tarafından gereken şekilde tamir edilmeli veya değiştirilmelidir

- Arızalı düğmelerin yetkili bir servis merkezi tarafından değiştirilmesini sağlayın

**UYARI:** Açma/kapatma düğmesi el aletini açıp kapatmadığı takdirde el aletini kullanmayın. El aleti kullanılmadan önce düğme tamir edilmelidir.

**21 - El aletinizin ehliyetli bir kişi tarafından tamir edilmesini sağlayın** – Bu elektronik el aleti ilgili güvenlik kurallarına uygundur. Tamir işleri yalnızca ehliyetli kişiler tarafından yapılmalıdır aksi takdirde kullanıcı için önemli bir tehlike ortaya çıkabilir

**UYARI:** Servis yaparken yalnızca tamamen aynı yedek parçaları kullanın.

**UYARI:** Elektrik kablosu hasar gördüğü takdirde üretici veya yetkili bir servis merkezi tarafından değiştirilmelidir.

**22 - Elektrikli el aleti şebeke fişi şebeke prizine uymalıdır** – Fişi hiç bir şekilde değişikliğe uğratmayın. Topraklı (topraklanmış) elektrikli ele aletleri ile hiç bir adaptör kullanmayın. Tadil edilmeyen fişler ve uygun prizler elektrik çarpması riskini azaltır

**23 - Elektrikli bir el aletini dış mekânda kullanırken bir kaçak akım cihazı (RCD) kullanın.** RCD kullanmak elektrik çarpması riskini azaltır

**NOT:** "Kaçak akım cihazı (RCD)" teriminin yerine "topraklama arızası devre kesici (GFCl)" terimi veya "toprak kaçağı devre kesici (ELCB)" terimi kullanılabilir.

**UYARI:** Avustralya'da veya Yeni Zelanda'da kullanıldığı zaman bu el aletine DAİMA 30 mA veya daha az nominal kaçak akım değerine sahip bir Kaçak Akım Cihazı (RCD) takılması tavsiye edilir.

**UYARI:** *Bir el aletini bir güç kaynağına (şebeke şalteri elektrik prizi, duvar prizi, vb.) bağlamadan önce beslenen voltaj ile el aletinin künyesinde belirtilen voltajın aynı olduğunu kontrol edin. El aleti için belirtilenden daha yüksek voltajdaki bir güç kaynağı kullanıcının ağır yaralanmasına ve el aletini zarar görmesine yol açabilir. Kuşku duyduğunuz takdirde el aletinin fişini takmayın. Künye değerinden daha düşük voltajda bir güç kaynağı kullanmak motor için zararlıdır.*

## İş merkezi güvenliği

**⚠ UYARI:** İş Merkezine bir freze modülü takıldığı takdirde aşağıdaki güvenlik talimatlarına uyulmalıdır.

**⚠ UYARI:** Bu aygıt çok sayıda el aletini bir adet atölye makine sisteminde toplayan karmaşık bir aygıttır. Yalnızca bu kılavuzda açıklanan uygulamalar için kullanılabilir. Belirtilenler dışında aksesuarlar veya el aletleri takmaya ÇALIŞMAYIN. Bu aygıtı tasarlanmamış olmadığı amaçlar için KULLANMAYIN. Bu son derece tehlikeli olabilir ve ağır yaralanmaya ve hatta ölüme veya ağır mal hasarına yol açabilir.

**⚠ UYARI:** İş Merkezi modüllerine elektrikli el aletleri takarken göz koruyucu ve kesilmeye dayanıklı eldiven dâhil olmak üzere DAİMA kişisel koruyucu ekipman kullanın.

**⚠ UYARI:** Bu aygıtı yabancı olduğu zaman el aletlerinin geçme parçaları ile KULLANMAYIN. Yabancı olduğu zaman el aletleri ile çalışmadan önce uzmanlık eğitimi ve tavsiye alın.

**⚠ UYARI:** Bir el aletini bir güç kaynağına (şebeke şalteri olan güç prizi, duvar prizi, vb.) bağlamadan önce voltaj beslemesinin el aleti künyesinde belirtilen ile aynı olduğunu kontrol edin. El aleti için belirtilenden daha yüksek voltaja sahip bir güç kaynağı kullanıcının yaralanmasına ve el aletinin zarar görmesine yol açabilir. Kuşku durumunda el aletinin fişini takmayın. Künyede belirtilenden daha düşük voltaja sahip bir güç kaynağı kullanmak motor için zararlıdır.

**1. Kururken/katlarken veya modül geçme parçalarını değiştirirken elleri veya parmakları 'ısırlabilecek' yerlere koymaktan DAİMA kaçının.**

**2. İş Merkezi şasisini 'Spesifikasyonda' belirtilen maksimum güvenli yük kapasitesinden fazla ağırlıklar ile ASLA yüklemeyin.**

**3. Mengene tablasının üzerine OTURMAYIN, çıkmayın veya tırmanmayın.** Bu aleti bir iş platformu veya iskelesi olarak kullanmayın.

**4. Islak veya nemli ortamlarda KULLANMAYIN.** İş Merkezi ve onun modülleri ve bileşenleri yalnızca iç mekânda kullanmak için tasarlanmıştır ve daima kuru olmalıdır

**5. Elde taşınır elektrikli el aletleri tarafından güç sağlanan modüller kullanırken,** elektrikli el aletlerinin doğru ve güvenli şekilde monte edilmesine DAİMA dikkat edin.

**6. Elektrikli el aleti üreticisi tarafından sağlanan talimat kılavuzunu DAİMA tamamen okuyun ve anlayın.** Tüm güvenlik tavsiyelerine ve kullanma yöntemlerine uyun.

**7. İş Merkezi modülleri ile kullanılan elde taşınır TÛM elektrikli el aletlerinin İş Merkezi şalter kutusuna bağlanması ZORUNLUDUR.** Elektrikli el aletlerini doğrudan güç kaynağına BAĞLAMAYIN. Bu bağlantı İş Merkezi sisteminin önemli güvenlik işlevlerini geçersiz bırakır.

**8. Elektrikli el aletlerini, aksesuarları değiştirmeden veya ayarlamalar yapmadan önce İş Merkezini DAİMA güç kaynağından ayırın.** İş Merkezini güç kaynağından ayırmadan önce DAİMA kapatın – böylece alet güç kaynağına tekrar bağlandığı zaman istemeden çalışması önlenmiş olur.

**9. Günlük iş tamamlandığı zaman veya aygıt refakatçisiz bırakılacağı takdirde İş Merkezini DAİMA güç kaynağından ayırın.**

**10.Söz konusu İş Merkezi modüllerinin talimatlarında belirtildiği gibi, uygun olduğu zaman DAİMA itme çubuğunu kullanın.** Kullanımda olmadığı zaman itme çubuğunu İş Merkezi ile birlikte saklayın.

**11.Büyük iş parçalarını freze tablasının içeri besleme ve dışarı besleme taraflarında ve ayrıca yan taraflarında DAİMA destekleyin.** Olanaklı olan yerlerde makaralı destekler veya testere sehpaları kullanın.

**12.İş parçasının ağırlığını ve boyutunu İş Merkezinin dengesini tehlikeye atmadan güvenli kesilebilecek bir boyut ile SINIRLI tutun.** Operatörün güvenli işleyemeyeceği veya işleri/ dışarı besleme tarafında desteklenemeyen bir iş parçasını ASLA kesmeye çalışmayın.

## Mengene tablası güvenliği

**UYARI:** Mengene tablasını 'Spesifikasyonda' belirtilen maksimum güvenli yük kapasitesinden fazla ağırlıklar ile ASLA yüklemeyin.

**1. İş parçasını mengene ile DAİMA dengeli şekilde sıkın.** ASLA dengesiz bir yük uygulamayın çünkü tablanın devrilmesine yol açabilir.

**2. Elde taşınır elektrikli el aletini (örneğin matkap, zımpara, planya, vb.) kullanmadan önce iş parçasını mengenede güvenli şekilde sıkmaya veya sabitlemeye DİKKAT EDİN.**

**3. Uzun veya geniş iş parçalarını uygun yan destekler kullanarak DAİMA destekleyin.**

**4. Mengenede güvenli şekilde sıkılmek için YALNIZCA doğru çapta uygun tezgâh mesnet mengeneri kullanın.**

**5. Mengene tablasının üstüne İş Merkezinin 150 kg olan en fazla yük kapasitesini geçen sabit elektrikli el aletleri (örneğin gönye testereleleri, planya kalınlık makinesi, vb.) monte etmeyin.** Ağır yaralanmaya yol açabilir.

**6. Mengene tablasının yüzeyini kesmeyin veya delmeyin.** Modüle ve İş Merkezi Şasisine zarar vermemek için iş parçasının altına iskarta bir ahşap koyun.

**7. Hafif nemli bir bez kullanarak tutkallı, lekeleri veya başka kalıntıları hemen temizleyin.** Bileşikler kuruyuncaya kadar BEKLEMİYİN ve çözücüler kullanmayın.

## Ürünün tanıtılması

1. Arka Şasi Ayakları

2. Yan Destek Montaj Noktaları

3. Ayak Kilitleme Topuzları

4. Yan Destek Topuzları

5. Tabla Yüzeyi

6. T-yarık

7. Yarma Siperi Mengeneri (x4)

8. Sağlam Taşıma Sapı (İsteğe Bağlı)

9. Ön Şasi Ayakları

10. AÇMA/ KAPATMA Düğmesi

11. 'Diz İle Kapatma' Duruş Düğmesi

12. Yerleştirme Tekerleği

13. Ayak Kilitleme Mandalı

14. Dışarı Besleme Desteği Montaj Noktaları

15. Dışarı Besleme Desteği Topuzları

16. Sağlam Tekerlek Montaj Yeri (Sağlam tekerlekler isteğe bağlıdır)

17. Yerleştirme Tekerleği Montaj Yeri

18. Elektrikli El Aleti Bağlantı Prizi

19. Şebeke Elektrik Fişi

20. Modül Kilitleri

21. Modül Montaj Kılavuzu

22. Modül Makaraları

23. Parmak Delikleri

24. Tezgâh Mesnedi Deliği

25. Modül Teraziye Alma Vidaları

26. Mengene Tablası Modülü

27. Modül Teraziye Alma Bobin Vidası

28. Saklama Askısı

## El aletinizin ambalajının açılması

1. El aletinizin ambalajını dikkatle açın ve muayene edin. Tüm özelliklerini ve fonksiyonlarını iyice öğrenin

2. El aletinin tüm parçalarının mevcut olduğunu ve iyi durumda bulduklarını kontrol edin. Eksik veya hasarlı parçalar olduğu takdirde bu aleti kullanmaya başlamadan önce bunların değiştirilmesini sağlayın

**Kullanım videoları için lütfen [www.tritontools.com](http://www.tritontools.com) adresini ziyaret edin**

## Kullanmadan önce

**⚠ UYARI:** Herhangi bir aksesuar takmadan veya çıkarmadan, ele aletlerini takmadan veya sökmeden, ayar yapmadan veya bakım yapmadan önce el aletinin kapalı olmasına ve güç kaynağından ayrılmasına DAİMA dikkat edin.

### Yarma siperi mengenesinin takılması

- Yarma Siperi Mengenerini (7) içeri ve dışarı besleme taraflarında bulunan kılavuzların içine kaydırın, Şekil D

- Saklama Askılarını iş merkezi şasisinin yanlarındaki kılavuzların içine kaydırın

**Not:** Saklama Askıları, İş Merkezi ile ilgili İtme Çubuğu (dâhil değildir), İletki Mastarı (dâhil değildir), Yarma Siperi (dâhil değildir) gibi ve daha başka aksesuarları kolay bir şekilde asmak için kullanılır.

### Modül teraziye alma vidasının takılması

- Mengene Tablası Modülü (26) düz bir yüzeye yerleştirilmiş olarak, Modül Teraziye Alma Bobin Vidalarını (27), Modül Teraziye Alma Vidalarını (25) ve Modül Makaralarını Şekil E'de gösterildiği gibi takın

### Modüllerin takılması ve çıkarılması

#### Modülün takılması:

**UYARI:** Bazı modüller özellikle elektrikli el aleti takılı olduğu zaman ağırdır. Modülleri DAİMA her iki el ile tutun, yere sağlam basın, dik durun ve modülleri sökerken ve takarken yanlış hareketlerden kaçının.

- Modül Makaralarını (22) Modül Montaj Raylarının (21) içine kaydırın ve modülü dikkatle yerine alçaltın, Şekil F'ye bakın

- Her iki Modül Kilitini (20) kapalı konuma getirin, Şekil G

**Not:** Modül Teraziye Alma Bobin Vidalarının (27) bobin yerleştiricilere doğru şekilde yerleştirilmesine dikkat edin. Modül ile İş Merkezi şasisi arasındaki boşluğun alınması için Bobin teraziye alma Vidalarının ayarlanması gerekir.

#### Modülün çıkarılması:

- Modül Kilitlerini (20) 'açık' konuma getirin, Şekil G. Parmak Deliklerini (23) kullanarak modülü şasiden yukarıya kaldırın ve Modül Makaralarını (22) Modül Montaj Kılavuzlarından (21) kaydırın, Şekil F'ye bakınız.

**Not:** Modüller yaklaşık 120° açı verilecek dik tutulabilir. Takılmış elektrikli el aletlerini ayarlamak gibi modüllerin alt tarafında ayarlar yapmak gerektiği zaman bu konum kullanılabilir ve modülü sökmeye gerek olmaz.

#### Tabla modüllerinin teraziye alınması

- Şekil H'de gösterildiği gibi Modül Teraziye Alma Bobin Vidalarını (27) ve Modül Teraziye Alma Vidalarını (25) ayarlayarak modülü teraziye alın

- Şekil I'da gösterildiği gibi düz kenarlı master kullanarak modülün çevresindeki şasiye göre düzgün olduğunu kontrol edin. Modül hala düzgün değil ise yukarıdaki yöntemi tekrarlayın

### Elektik bağlantıları

**Not:** İş Merkezinde elektrikli el aletlerinin kolayca bağlanabilmesi için bir Arka Priz (18) bulunmaktadır.

- Şebeke Elektrik Fişi (19) bağlantısı üzerinden İş Merkezini şebeke elektrigiğine bağlayın
- Elektrikli el aletlerini güç kaynağına bağlamak için Üniversal Arka Prizi kullanın.

- Elektrikli el aletleri İş Merkezinin şalter kutusuna bağlanmalıdır
- Gerektiği takdirde, İş Merkezinin kendi elektrik kablosunu uzatmak için uygun uzatma kabloları kullanılabilir

**UYARI:** Yalnızca iyi durumda olan ve elektrikli el aletinin çekeceği elektriği taşımak için yeterli bir kesite sahip uzatma kabloları kullanın. Daha küçük ölçüdeki uzatma kabloları hat voltajın düşmesine neden olarak güç kaybına, ısınmaya ve elektrikli el aleti motorunun yanmasına yol açar.

## Toz emme

**⚠ UYARI:** Örneğin bazı ahşap türleri, boyalı veya vernikli iş parçaları, yüzey kaplamalı iş parçaları vb. ile çalışırken olduğu gibi zararlı maddeler içeren toz üretildiği takdirde DAİMA uygun bir vakumlu temizleyici veya atölye toz emiş sistemi kullanın. Zararlı tozları DAİMA yasalara ve yönetmeliklere uygun şekilde uzaklaştırın.

**Not:** Triton İş Merkezi sistemi ile kullanılan aksesuarların çoğu bir atölye toz emiş sistemine veya bir vakumlu temizleyiciye bağlanacak şekilde tasarlanmıştır. Tercih edilen ve en etkili ve güvenilir toz emme yöntemi budur.

## Kullanılması

### İş Merkezi şalter kutusunun çalışması

- İş Merkezi AÇMA/KAPATMA düğmesi (10) ön tarafta, 'Diz İle Kapatma' Düğmesinin (11) arkasında bulunmaktadır (Görüntü E)

- 'Diz İle Kapatma' Düğmesini kaldırarak AÇMA/KAPATMA düğmesini meydana çıkarın ve düğmenin 'O' konumunda olmasına dikkat edin
- Şebeke Elektrik Fişini (19) şebeke prizine takarak İş Merkezi elektrik prizine elektrik verin (Görüntü F)

### Açma ve Kapatma

- İş Merkezi bağlı olacak şekilde şebeke güç kaynağını açın
- İstenecek elektrikli el aletinin fişini Elektrikli El Aleti Bağlantı Prizine (18) takın
- Düğmeyi açın ve 'Diz İle Kapatma' Düğmesinin (11) kaldırıp AÇMA/KAPATMA düğmesini (10) 'I' konumuna bastırarak İş Merkezine bağlı el aletlerine elektrik verin
- AÇMA/KAPATMA Düğmesini (10) 'O' konumuna bastırarak elektrikli el aletini kapatın. 'Diz İle Kapatma' Düğmesini aşağıya bastırarak da bu yapılabilir

**Not:** Kullanım sırasında güç kaynağı kesintiye uğradığı takdirde makine tekrar çalışmaya başlamaz. Çalışmaya tekrar başlamak için AÇMA/KAPATMA Düğmesinin tekrar çalıştırılması gerekir.

### Kullanıcının pozisyonu ve besleme yönü

- Kullanıcının esas pozisyonu ve 'Diz İle Kapatma' Düğmesinin (11) bulunduğu yer ile tanımları
- Acil biri durumda makineyi hemen kapatabilmek için DAİMA bu şalterin yakınında bulunun
- İş parçalarını bu pozisyonundan her modülün tabla yüzeyindeki okların gösterdiği yönde besleyin

### Mengene deliklerinin kullanılması

- Mengene tablası modülünde, mengene aygıtlarını ve tezgâh mesnetlerini kullanmak için 20 mm çapında bir dizi delik bulunur

### Tabla uzatmalarının kullanılması (Aksesuar olarak mevcuttur)

- Büyük iş parçalarını sağlam şekilde desteklemek için dışarı besleme ve yan destek çubukları ayarlanabilmektedir. Ayar yapılabilmek için Dışarı Besleme Desteği Topuzları (15) ve/veya Yan Destek Topuzları (4) gevşetilir ve ilgili destek çubuğu iş parçasının boyuna uzatılır

## Aksesuarlar

- Dairesel testere ve Hassas Dalma Testereleer dâhil olmak üzere Triton satıcınızda eksiksiz İş Merkezi aksesuarları ve uyumlu Triton elektrikli el aletleri bulunmaktadır. Yedek parçalar toolsparsonline.com adresinden temin edilebilir

## Bakım

**⚠ UYARI:** Temizlik yapmadan, aksesuar değiştirmeden, ayar yapmadan veya bakım gerçekleştirilmeden önce İş Merkezini DAİMA güç kaynağından ayırın.

**⚠ UYARI:** Temizlik yaparken veya bakım gerçekleştirirken göz koruyucu ve kesmeye dayanıklı uygun eldiven dâhil olmak üzere DAİMA koruyucu ekipman kullanın.

### Genel muayene

- Tüm sabitleme vidalarının sıkılı olduğunu düzenli şekilde kontrol edin. Titreşim yüzünden bunlar zamanla gevşeyebilir
- El aletinin elektrik kablosunda hasar veya aşınma olup olmadığını her kullanımdan önce muayene edin. Tamir işleri yetkili bir Triton servis merkezi tarafından yapılmalıdır. Bu tavsiye bu el aleti ile kullanılan uzatma kabloları için de geçerlidir

### Temizleme

- El aletinizi daima temiz tutun. Kir ve toz iç parçaların hızla aşınmasına yol açar ve makinenin hizmet ömrünü kısaltır
- Makinenizin gövdesini yumuşak bir fırça veya kuru bez ile temizleyin
- Plastik kısımları temizlemek için asla kostik maddeler kullanmayın. Kuru olarak temizlemek yeterli olmadığı takdirde ıslak bir bezin üzerinde yumuşak bir deterjan kullanılması tavsiye edilir
- El aletine asla su temas etmemelidir
- El aletini kullanmadan önce tamamen kuru olmasına dikkat edin
- Var ise temiz ve kuru basınçlı hava kullanarak havalandırma deliklerini üfleyin (uygulanabilir olan yerde)

### Yağlama

- PTFE sprey kullanarak hareketli parçaların hepsini düzenli aralıklarla ile ve özellikle çok kullandıktan veya temizlik yaptıktan sonra yağlayın

**UYARI:** Yağ veya silikon esaslı bakım spreyleri ile YAĞLAMAYIN. Yağ kalıntıları testere tozu ile birleşerek kir birikmesine yol açar ve hareketli parçalara ve mekanizmalara engel olur. YALNIZCA PTFE sprey kullanarak kuru yağlama yapın.

### Saklama

- Bu aleti çocukların erişemeyeceği şekilde, güvenli, kuru bir yerde dikkatle saklayın

## Atılması

Artık çalışmayan ve tamir edilmesi bir işe yaramayacak olan el aletlerini atarken daima ulusal yönetmelikleri izleyin.

- Elektrikli el aletlerini, pilleri ve diğer elektrikli ve elektronik atık donanımı (WEEE) evsel atıklar ile birlikte atmayın
- Elektrikli el aletlerini atmanın doğru yolu hakkında bilgi almak için bölgenizdeki yerel atık bertaraf makamına danışın

## Mengene tablası için sorun giderme

Sorun	Muhtemel nedeni	Sorun
Tabla modülü terazide değil	Teraziye alma vidaları doğru ayarlanmamıştır	Bir su teraziye kullanılarak Modül Teraziye Alma Vidalarını (25) yüzey modülü yatay oluncaya kadar ayarlayın
	Yüzey kabadır	İş Merkezinin sağlam, yatay bir düzlemde olmasına dikkat edin. Zemin kaba ise tablanın yerini değiştirin
Tabla modülü ile şasi arasında 'boşluk' var	Ayaklar doğru yerleşmiyor	'Temel kurulum' başlığında verilen talimatları izleyin; ayakların doğru şekilde yerleşmesine ve yerlerine kilitlemesine dikkat edin
	Modül teraziye alma bobinleri doğru ayarlanmamıştır	İş Merkezi modülündeki 'boşluğu' gidermek için Modül teraziye alma bobin vidasını (27) ayarlayın

## Garanti

Garantinizi tescil ettirmek için www.tritontools.com adresindeki web sitemizi ziyaret ederek bilgilerinizi giriniz \*.

Size ait bilgiler ilerideki yayınlar hakkında bilgi vermek üzere posta listemize dâhil edilecektir (aksi belirtilmediği takdirde). Verilen bilgiler hiç bir üçüncü tarafa iletilmeyecektir.

## Satın alma kayıtları

Satın Alma Tarihi: \_\_\_ / \_\_\_ / \_\_\_

Model: TWX7 Makbuzunuzu satın alma kanıtı olarak saklayınız

## AB Uygunluk Beyanı

**Aşağıda imzası bulunan:** Bay Darrell Morris

**Yetki veren:** Triton Tools

**Beyan eder ki**

Bu beyan, tamamen üreticinin sorumluluğunda yayınlanmıştır.

Beyanın konusu, ilgili Birlik uyum Düzenlemesine uygundur.

**Tanımlama kodu:** TWX7

**Açıklama:** İş Merkezi

**Aşağıdaki direktiflere ve standartlara uygundur:**

- Makine Direktifi 2006/42/EC
- Alçak Voltaj Direktifi 2006/95/EC
- EMC Direktifi 2004/108/EC
- RoHS Direktifi 2011/65/EU
- EN60745-1
- EN60745-2-17

Triton Precision Power Tools, ilk satın alma tarihinden itibaren 3 YIL süre içinde hatalı malzemeler veya işçilik yüzünden herhangi bir parçanın kusurlu çıkması durumunda Triton'un hatalı parçayı ücretsiz olarak tamir edeceğini veya kendi takdirine göre değiştireceğini bu ürünü satın alan kişiye garanti eder.

Bu garanti ticari kullanım için geçerli olmadığı gibi normal aşınmayı ve yıpranmayı veya kaza, kötüye kullanma veya yanlış kullanma yüzünden oluşan hasarı içermez.

\* 30 gün içinde çevirim içi olarak tescil yaptırın.

Kurallar ve koşullar geçerlidir.

Bunlar sizin yasal haklarınızı etkilemez

**Onaylanmış kuruluş:** TÜV Rheinland Co., Ltd.

**Teknik dokümanları muhafaza eden:** Triton Tools

**Tarih:** 30/01/2015

**İmza:**

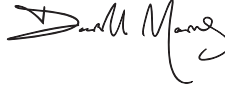

Bay Darrell Morris

Sorumlu Müdür

**Üreticinin adı ve adresi:**

Powerbox International Limited, Şirket No. 06897059. Tescilli adres: Powerbox, Boundary Way, Lufton Trading Estate, Yeovil, Somerset BA22 8HZ, Birleşik Krallık.







