

PowerMax Li-18/32 Art. 5039

DE Betriebsanleitung

Akku-Rasenmäher

EN Operator's manual

Battery Lawnmower

FR Mode d'emploi

Tondeuse sur batterie

NL Gebruiksaanwijzing

Accu-grasmaaier

SV Bruksanvisning

Accu-gräsklippare

DA Brugsanvisning

Accu-plæneklipper

FI Käyttöohje

Akkukäyttöinen ruohonleikkuri

NO Bruksanvisning

Batteridrevet gressklipper

IT Istruzioni per l'uso

Rasaerba a batteria

ES Instrucciones de empleo

Cortacésped de batería recargable

PT Manual de instruções

Máquina de cortar relva a bateria

PL Instrukcja obsługi

Akumulatorowe kosiarki do trawy

HU Használati utasítás

Akkumulátoros fűnyíró

CS Návod k obsluze

Akumulátorová sekačka na trávnik

SK Návod na obsluhu

Akumulátorová kosačka

EL Οδηγίες χρήσης

Χλοοκοπτικό μπαταρίας

RU Инструкция по эксплуатации

Аккумуляторная газонокосилка

SL Navodilo za uporabo

Akumulatorska kosilnica

HR Upute za uporabu

Baterijska kosilica za travu

SR/ Uputstvo za rad
BS Baterijska kosilica za travu

UK Інструкція з експлуатації

Акумуляторна газонокосарка

RO Instrucțiuni de utilizare

Mașină de tuns iarbă

TR Kullanma Kılavuzu

Akülü çim biçme makinesi

BG Инструкция за експлоатация

Аккумуляторна косачка

SQ Manual përdorimi

Korrëse bari me bateri

ET Kasutusjuhend

Akuga muruniiduk

LT Eksploatavimo instrukcija

Akumuliatorinė vejapjovė

LV Lietošanas instrukcija

Ar akumulatoru darbināms zāles pļāvējs

GARDENA аккумуляторная газонокосилка PowerMax Li-18/32

1. БЕЗОПАСНОСТЬ	185
2. МОНТАЖ	188
3. РАБОТА С ИНСТРУМЕНТОМ	189
4. ТЕХНИЧЕСКОЕ ОБСЛУЖИВАНИЕ	192
5. ХРАНЕНИЕ	193
6. УСТРАНЕНИЕ НЕИСПРАВНОСТЕЙ	193
7. ТЕХНИЧЕСКИЕ ДАННЫЕ	195
8. ПРИНАДЛЕЖНОСТИ	196
9. СЕРВИСНОЕ ОБСЛУЖИВАНИЕ/ ГАРАНТИЯ	197

с этим опасности. Не допускается игра детей с изделием. Детям не разрешается выполнять чистку и обслуживание устройства без надзора взрослых. Мы не рекомендуем пользоваться изделием детям младше 16 лет.

Перевод оригинальных инструкций.



Данное изделие может использоваться детьми возрастом от 8 лет и лицами с ограниченными физическими, сенсорными или умственными способностями или с недостаточным опытом и знаниями, если они будут работать под надзором, им будет разъяснен порядок безопасной работы с устройством и связанные

Применение в соответствии с назначением:

GARDENA газонокосилка предназначена для кошения газонов в частных садах и на дачных участках.

Изделие не предназначено для продолжительной работы.

ОПАСНО! Опасность травмирования!
Не используйте изделие для обрезки кустов, ветвей и бурьяна, для обрезки вьющихся растений или травы на крышах или на балконе, для измельчения ветвей и стеблей, а также для выравнивания неровностей грунта. Не пользуйтесь изделием на склонах крутизной более 20°.

1. БЕЗОПАСНОСТЬ

ВАЖНО!

Пожалуйста, внимательно прочитайте эту инструкцию по использованию и сохраните ее для чтения в дальнейшем.

Символы на изделии:



Прочитайте инструкцию по эксплуатации.



Соблюдать расстояние.



Осторожно – Острые лезвия – Лезвия продолжают вращаться.



Включить стопорное устройство перед началом работ по техническому обслуживанию.



Перед началом работ оградите рабочую зону. Не теряйте из виду кабели.



Опасность пожара! Опасность короткого замыкания! Не прикасайтесь контактами аккумулятора к металлическим частям.



Перед чисткой или техническим обслуживанием снять аккумулятор.



Защищайте изделие от капель дождя и других источников влаги.

Общие указания техники безопасности Электрическая безопасность



ОПАСНО! Поражение электротоком!

Угроза травмирования из-за поражения электротоком.

→ Питание изделия должно производиться через устройство защитного отключения (УДТ) с номинальным током срабатывания не выше 30 мА.

Обучение

- a) Внимательно прочтите инструкцию по использованию. Ознакомьтесь с органами управления и правильным использованием машины.
- b) Никогда не позволяйте детям или другим лицам, не изучившим инструкцию по использованию, пользоваться газонокосилкой. Местные правила могут ограничивать минимальный возраст пользователя.
- c) Не косите, если рядом находятся другие лица, особенно дети или животные.
- d) Помните о том, что оператор или пользователь несет ответственность за несчастные случаи с другими людьми или с их собственностью.

Подготовительные мероприятия

- a) При использовании машины необходимо всегда носить прочную обувь и длинные брюки. Не работайте с машиной босиком или в легких сандалиях. Избегайте ношения свободной одежды или одежды с болтающимися шнурами или ремнями.
- b) Проверьте территорию, на которой предполагается работа с машиной, и удалите все предметы, которые могут быть захвачены и отброшены машиной.
- c) Перед использованием необходимо всегда производить осмотр для проверки состояния и степени износа лезвий, крепежных болтов и всего режущего блока. Для предотвращения дисбаланса изношенные или поврежденные лезвия и крепежные болты могут заменяться только комплектно. Изношенные или поврежденные предупреждающие таблички подлежат замене.
- d) Перед использованием необходимо всегда проверять соединительный кабель и удлинитель на признаки повреждений или износа. Если кабель будет поврежден в процессе использования, необходимо немедленно отключить его от сети электроснабжения. **НЕ ПРИКАСАЙТЕСЬ К КАБЕЛЯМ, ПОКА ОНИ НЕ БУДУТ ОТСОЕДИНЕНЫ ОТ СЕТИ.** Не пользуйтесь машиной, кабель которой поврежден или изношен.

Обращение

- a) Косите только при дневном свете или при хорошем искусственном освещении.
- b) По мере возможности следует избегать пользования устройством при сырой траве.
- c) Всегда следите за устойчивым положением на склонах.
- d) Ведите машину только в темпе ходьбы.
- e) Косите поперек склона, никогда вперед или назад.
- f) Будьте особенно осторожны, когда меняете направление движения на склоне.
- g) Не косите на слишком крутых склонах.
- h) Будьте особенно осторожны, когда вы поворачиваете газонокосилку или тянете ее на себя.
- i) Останавливайте нож(и), когда газонокосилку необходимо наклонить для проезда по площад-

кам без травы и когда газонокосилка перемещается к скашиваемой площадке или от нее.

- j) Никогда не пользуйтесь газонокосилкой с поврежденными защитными устройствами, защитными сетками или иными установленными защитными устройствами, например, отбойными щитками и/или травосборниками.
- k) Запускайте и поворачивайте пусковой выключатель с осторожностью, в соответствии с указаниями изготовителя. Следите, чтобы ноги находились на достаточном расстоянии от лезвия(-й).
- l) При запуске или включении мотора не разрешается наклонять газонокосилку, за исключением случаев, когда газонокосилку необходимо поднять в процессе стрижки. В этом случае наклоняйте ее лишь настолько, насколько это действительно необходимо, и поднимайте только дальнюю от пользователя сторону.
- m) Не включайте мотор, если вы находитесь перед выбрасывающим каналом.
- n) Ни в коем случае не суйте руки и ноги во вращающиеся части или под них. Всегда держитесь вдали от выбрасывающего отверстия.
- o) Никогда не поднимайте и не переносите газонокосилку с работающим мотором.
- p) Остановите мотор и выньте пусковой ключ. Убедитесь, что все движущиеся части полностью остановились:
 - когда вы оставляете газонокосилку;
 - прежде чем вы снимете блокировки или удалите заторы в выбрасывающем канале;
 - прежде чем вы проверите газонокосилку, очистите ее или произведете на ней работы;
 - когда встретился посторонний предмет. Произведите поиск повреждений газонокосилки и выполните необходимые ремонтные действия, прежде чем снова запустите газонокосилку и начнете работать с ней.

Если газонокосилка начнет необычно сильно вибрировать, необходимо немедленно проверить ее:

- произведите поиск повреждений;
- произведите необходимый ремонт поврежденных деталей;
- проследите, чтобы все гайки, болты и винты были туго затянуты.

Техническое обслуживание и хранение

- a) Следите за тем, чтобы все гайки, болты и винты были туго затянуты и чтобы устройство находилось в надежном рабочем состоянии.
- b) Регулярно проверяйте травосборник на износ или потерю работоспособности.
- c) По соображениям безопасности заменяйте изношенные или поврежденные части.
- d) Следите за тем, чтобы у машин с несколькими ножами вращение одного ножа может привести к вращению остальных ножей.

- e) При настройке машины следите за тем, чтобы не произошло зажатия пальцев между движущимися ножами и неподвижными частями машины.
- f) Дайте мотору остыть, прежде чем остановить машину.
- g) При уходе за лезвиями помните о том, что даже после отсоединения машины от источника тока ножи могут двигаться.
- h) Используйте только оригинальные запасные части и принадлежности.

Дополнительные указания техники безопасности **Безопасное обращение с аккумулятором**



ОПАСНО! Опасность пожара!

В процессе зарядки заряжаемый аккумулятор должен находиться на несгораемой, жаропрочной, и непроводящей поверхности.

Удалите от зарядного устройства и аккумулятора едкие, горючие и легковоспламеняющиеся предметы.

В процессе зарядки нельзя укрывать зарядное устройство и аккумулятор.

При появлении дыма или пламени немедленно отсоедините зарядное устройство от электросети.

Для зарядки аккумулятора пользуйтесь только оригинальным GARDENA зарядным устройством. Использование других зарядных устройств может привести к неподдающимся ремонту повреждениям аккумулятора и даже вызвать возгорание.

В случае возгорания тушите пламя средствами пожаротушения, снижающими концентрацию кислорода.



ОПАСНО! Опасность взрыва!

Защищайте аккумулятор от действия жары и огня. Не кладите аккумуляторы на нагревательные приборы и не оставляйте их на продолжительное время под воздействием прямых солнечных лучей.

Не эксплуатируйте их во взрывоопасных атмосферах, например, вблизи от легковоспламеняющихся жидкостей, газов или скоплений пыли. При использовании аккумуляторов возможно образование искр, которые могут воспалить пыль или пары.

Проверяйте сменный аккумулятор перед каждым использованием. Перед каждым использованием производите визуальную проверку аккумулятора. Пришедший в негодность аккумулятор подлежит надлежащей утилизации. Не отправляйте его по почте. Дополнительную информацию вы можете получить в местном предприятии по удалению отходов.

Не используйте аккумулятор в качестве источника тока для других изделий. Существует угроза травмирования. Используйте аккумулятор исключительно для предусмотренных изделий GARDENA.

Заряжайте аккумулятор исключительно при температурах окружающего воздуха от 0 °C до 40 °C.

После длительного применения дайте аккумулятору остыть.

Регулярно проверяйте кабель зарядки на признаки поврежденный и старения (хрупкость). Используйте кабель исключительно в исправном состоянии.

Ни в коем случае не храните аккумулятор при температурах свыше 45 °C или под прямыми солнечными лучами. В идеале аккумулятор следует хранить при температурах ниже 25 °C, чтобы исключить его быстрый саморазряд.

Не подвергайте аккумулятор воздействию дождя или влаги. При попадании воды внутрь аккумулятора возрастает риск удара током.

Содержите аккумулятор в чистоте, прежде всего его вентиляционные щели.

Если аккумулятор не используется в течение длительного времени (зимой), полностью зарядите аккумулятор, чтобы предотвратить глубокий разряд.

Во избежание злоупотреблений и несчастных случаев не храните аккумулятор в изделии.

Не храните аккумулятор в помещениях, в которых могут возникать электростатические разряды.

Электрическая безопасность



ОПАСНО! Остановка сердца!

Это изделие создает во время работы электромагнитное поле. В определенных обстоятельствах это поле может повлиять на функционирование активных или пассивных медицинских имплантатов. Во избежание опасности возникновения ситуаций, которые могут привести к тяжелым или смертельным травмам, лица, пользующиеся медицинскими имплантатами, перед использованием этого изделия должны проконсультироваться со своим врачом и изготовителем имплантата.

Используйте аккумуляторное изделие только при температурах между -10 и 40 °C.

Не пользуйтесь изделием в условиях сырости.

Личная безопасность



ОПАСНО! Опасность задохнуться!

Мелкие детали могут быть легко проглочены. Маленькие дети могут задохнуться, надев на голову полиэтиленовый пакет. Во время монтажа не подпускайте близко маленьких детей.

Не пользуйтесь пусковыми рычагами поочередно.

Не разбирайте изделие больше, чем он разобран в состоянии поставки.

Используйте перчатки, нескользящую обувь и защиту для глаз.

Запускайте газонокосилку только с правильно смонтированной ручкой.

Избегайте перегрузки газонокосилки.

Не работайте с изделием, будучи в состоянии усталости или болезни, а также под влиянием наркотиков, алкоголя или медикаментов.

2. МОНТАЖ



ОПАСНО! Опасность травмирования!

Опасность порезов при неожиданном запуске косилки.

→ Дождитесь остановки ножа, выньте ключ защиты и наденьте перчатки, прежде чем вы начнете монтаж косилки.

Монтаж нижних штанг:

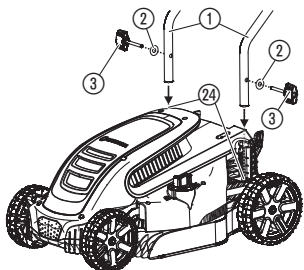

1. Задвиньте нижние штанги ① в крепления штанг ②.
Убедитесь, что штанги ① полностью вставлены и что отверстия в штангах совпадают с отверстиями в креплениях штанг.
2. Установите подкладную шайбу ② на барашковый винт ③.
3. Вставьте барашковый винт ③ в резьбовое отверстие косилки.
4. Затяните барашковый винт ③.

Монтаж верхней штанги:

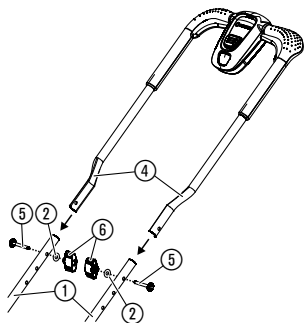

1. Наденьте верхнюю штангу ④ на нижние штанги ①.
Убедитесь, что штанги полностью вставлены и что отверстия штанг совпадают.
2. Проденьте винты ⑤ через отверстия.
3. Установите подкладные шайбы ② и барашковые гайки ⑥ на винты ⑤.
4. Затяните барашковые гайки ⑥.

Закрепление кабеля на штанге:

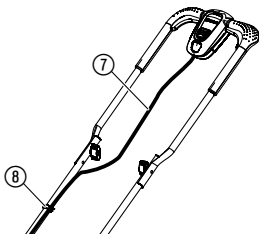

→ Закрепите кабель ⑦ на штанге с помощью зажимов ⑧.
Убедитесь, что кабель не зажат между верхней и нижней штангами.

Монтаж травосборника:

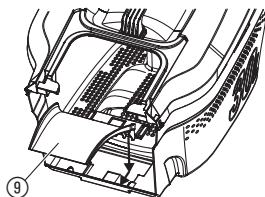
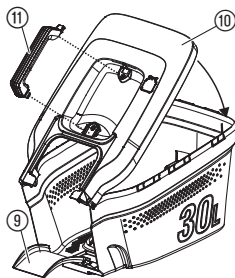

1. Установите кожух ⑩ на травосборник.
Убедитесь, что кожух выровнен на травосборнике.
2. Надавливайте на кожух ⑩ травосборника, пока не раздадутся щелчки фиксаторов.
Убедитесь, что все соединения зафиксировались.
3. Нажимайте рукоятку ⑪ на травосборнике, пока не раздадутся щелчки фиксаторов.
4. Вдавите выбросной лоток ⑨ сверху в травосборник и потяните выбросной лоток ⑨ вперед, пока не раздадутся щелчки фиксаторов.

3. РАБОТА С ИНСТРУМЕНТОМ



ОПАСНО! Опасность травмирования!

Опасность порезов при неожиданном запуске косилки.

→ Дождитесь остановки ножа, выньте ключ защиты и наденьте перчатки, прежде чем вы начнете настройку или транспортировку косилки.

Зарядка аккумулятора:



ВНИМАНИЕ!

Перезаряд приводит к повреждению аккумулятора и зарядного устройства аккумулятора.

→ Убедитесь, что вы используете правильное сетевое напряжение.

У GARDENA аккумуляторной газонокосилки арт. 5039-55 аккумулятор не входит в комплект поставки.

Перед первым использованием необходимо полностью зарядить аккумулятор.

Литий-ионный аккумулятор можно заряжать при любом уровне зарядки, а процесс зарядки можно прервать в любое время без повреждения аккумулятора (нет эффекта памяти).

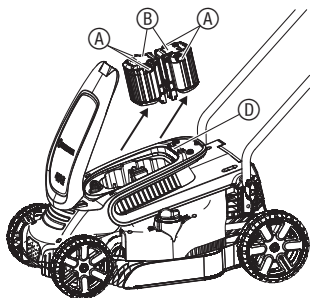

1. Нажмите на обе кнопки разблокировки (A) и выньте аккумулятор (B) из ответной части аккумулятора (D).
2. Подключите зарядное устройство аккумулятора (C) в сетевую розетку.
3. Подключите кабель зарядки аккумулятора (E) к аккумулятору (B).

Если контрольный индикатор зарядки (L) на зарядном устройстве мигает зеленым светом, то аккумулятор заряжается.

Если контрольный индикатор зарядки (L) на зарядном устройстве постоянно светится зеленым цветом, то аккумулятор полностью заряжен

(Время зарядки, см. 7. ТЕХНИЧЕСКИЕ ДАННЫЕ).

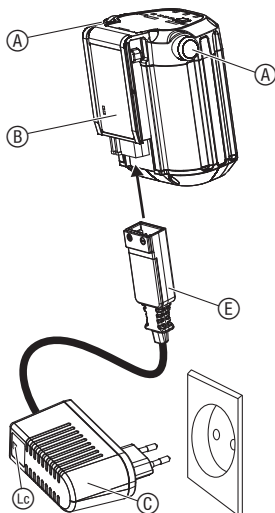

4. Во время зарядки регулярно проверяйте уровень зарядки.
5. Когда аккумулятор (B) полностью зарядится, отсоедините аккумулятор (B) от зарядного устройства (C).
6. Отсоедините зарядное устройство (C) от розетки.

RU

Индикатор зарядки аккумулятора:

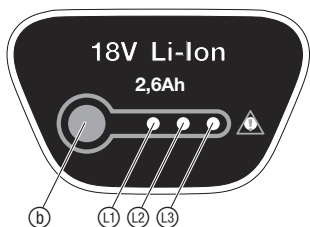

Индикатор зарядки аккумулятора во время зарядки:

Заряжено на 100 %	(L1), (L2) и (L3) светятся (60 сек.)
Заряжено на 66 – 99 %	(L1) и (L2) светятся, (L3) мигает
Заряжено на 33 – 65 %	(L1) светится, (L2) мигает
Заряжено на 0 – 32 %	(L1) мигает

Индикатор зарядки аккумулятора при работе:

→ Нажмите кнопку (D) на аккумуляторе.

Заряжено на 66 – 99 %	(L1), (L2) и (L3) светятся
Заряжено на 33 – 65 %	(L1) и (L2) светятся
Заряжено на 10 – 32 %	(L1) светится
Заряжено на 0 – 10 %	(L1) мигает

Запуск косилки:



ОПАСНО! Опасность травмирования!

Существует опасность травмирования, если косилка не останавливается при отпускании пускового рычага.

→ Не обходите предохранительные устройства или переключатели. Например, не закрепляйте пусковой рычаг на рукоятке.

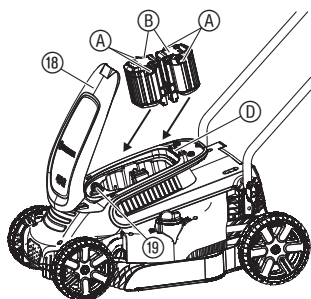

Запуск:

Изделие оснащено двухручным предохранительным устройством (пусковой рычаг и защитная блокировка), которое предотвращает случайное включение изделия.

Имеется два пусковых рычага 17. Для запуска необходимо воспользоваться одним из них.

1. Откройте крышку 18.
2. Вставьте аккумулятор 16 в ответную часть аккумулятора 11 до щелчка фиксатора.
3. Вставьте ключ защиты 19 в косилку, и поверните его в положение 1.
4. Нажмите защитную блокировку 16 одной рукой, а другой рукой потяните пусковой рычаг 17.
Косилка запускается.
5. Отпустите защитную блокировку 16.

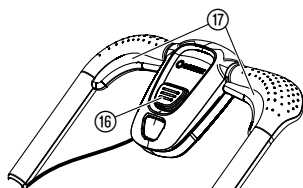

Остановка:

1. Отпустите пусковой рычаг 17.
Косилка останавливается.
2. Поверните ключ защиты 19 в положение 0, и выньте его.

Высота стрижки может настраиваться в 12 положениях в диапазоне 20 – 60 мм.

1. Для уменьшения высоты стрижки нажмите и поворачивайте регулировочный диск 20 по часовой стрелке.
2. Для увеличения высоты стрижки нажмите и поворачивайте регулировочный диск 20 против часовой стрелки.

Настройка высоты стрижки:

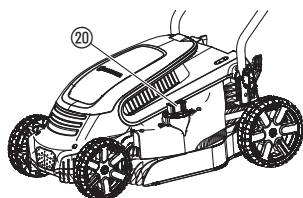

Использование косилки с травосборником:

⚠ ОПАСНО! Опасность травмирования!
Опасность порезов при неожиданном вращении ножа или запуске косилки.

→ **Дождитесь остановки ножа, выньте ключ защиты и наденьте перчатки, прежде чем вы откроете защитную крышку.**

→ **Не суйте руки в выбрасывающее отверстие.**

1. Поднимите защитную крышку 21.
2. За ручьятку 11 вставьте травосборник в косилку.
Убедитесь, что травосборник надежно закреплен.
3. Запустите косилку.

При стрижке травы открывается индикатор уровня заполнения 22. Если он закрывается во время стрижки травы, то травосборник полон.

4. Остановите косилку.
5. Поднимите защитную крышку 21.
6. Снимите травосборник за ручьятку 11.
7. Опорожните травосборник.

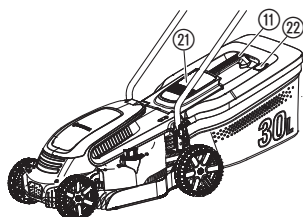

Советы по использованию косилки:

Если остатки травы находятся в выбрасывающем отверстии, протяните косилку примерно на 1 м назад, чтобы остатки травы могли выпасть вниз.

Для придания газону ухоженного вида рекомендуется регулярно выполнять стрижку газона, по возможности еженедельно. Трава становится гуще при регулярной стрижке.

После длительной паузы (стрижка после отпуска) сначала следует подстричь траву в одном направлении на максимальную высоту, а затем в поперечном направлении на требуемую высоту.

По мере возможности производите стрижку травы только в сухом состоянии. При влажной траве получается неровная стрижка.

4. ТЕХНИЧЕСКОЕ ОБСЛУЖИВАНИЕ



ОПАСНО! Опасность травмирования!

Опасность порезов при неожиданном запуске косилки.

→ Дождитесь остановки ножа, выньте ключ защиты и наденьте перчатки, прежде чем вы начнете техническое обслуживание косилки.

Чистка косилки:



ОПАСНО! Опасность травмирования!

Опасность травмирования и риск повреждения косилки.

→ Не разрешается очищать косилку в воде или под струей воды (в особенности с помощью моек высокого давления).

→ Не производите чистку с помощью химикатов, в том числе бензина и растворителей. Некоторые вещества могут разрушить важные пластмассовые детали.

Вентиляционные щели должны быть постоянно чистыми.

Чистка нижней стороны косилки:

Нижнюю сторону проще всего чистить сразу после стрижки.

1. Осторожно уложите косилку на бок.
2. Очистите нижнюю сторону, нож и выбрасывающее отверстие 23 с помощью щетки (не пользуйтесь острыми предметами).

Чистка верхней стороны косилки и травосборника:

1. Очищайте верхнюю сторону влажной тряпкой.
2. Очищайте воздушные прорезы и травосборник мягкой щеткой (не пользуйтесь острыми предметами).

Перед подключением зарядного устройства аккумулятора убедитесь, что поверхности и контакты аккумулятора и зарядного устройства аккумулятора чистые и сухие.

Не пользуйтесь проточной водой.

→ Очистите контакты и пластмассовые детали мягкой сухой салфеткой.

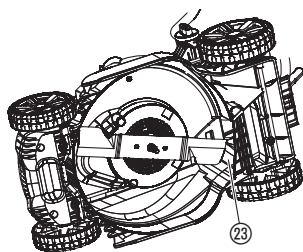

Чистка аккумулятора и зарядного устройства аккумулятора:

5. ХРАНЕНИЕ

Завершение работы:

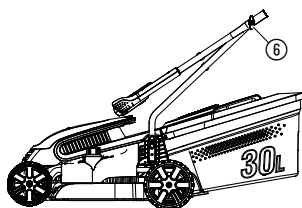

Изделие необходимо хранить в недоступном для детей месте.

1. Поверните ключ защиты в положение **0**, и выньте его.
2. Снимите аккумулятор.
3. Зарядите аккумулятор.
4. Очистите косилку, аккумулятор и зарядное устройство (см. 4. ТЕХНИЧЕСКОЕ ОБСЛУЖИВАНИЕ).
5. Для компактного хранения ослабьте отвинтите барашковые гайки (6), пока не удастся легко сложить штангу. *Убедитесь, что кабель не зажат между верхней и нижней штангами.*
6. Храните косилку, аккумулятор и зарядное устройство в сухом, закрытом и защищенном от отрицательных температур помещении.

Утилизация:

(согласно RL2012/19/EU)



Не допускается выбрасывать изделие с обычным бытовым мусором. Его необходимо утилизировать в соответствии с действующими местными предписаниями по защите окружающей среды.

ВАЖНО!

Утилизируйте изделие через местный пункт приемки вторсырья.

Утилизация аккумулятора:



Li-ion

GARDENA аккумулятор представляет собой литий-ионную батарею, которая по истечению срока службы должна утилизироваться отдельно от обычного бытового мусора.

ВАЖНО!

Утилизируйте аккумуляторы через местный пункт приемки вторсырья.

1. Полностью разрядите литий-ионные батареи (обратитесь в GARDENA сервисный центр).
2. Защищайте контакты литий-ионных батарей от короткого замыкания.
3. Надлежащим образом утилизируйте литий-ионные батареи.

6. УСТРАНЕНИЕ НЕИСПРАВНОСТЕЙ



ОПАСНО! Опасность травмирования!

Опасность порезов при неожиданном запуске косилки.

→ **Дождитесь остановки ножа, выньте ключ защиты и наденьте перчатки, прежде чем вы устраните неполадку косилки.**

Замена ножа:



ОПАСНО! Опасность травмирования!

Опасность пореза вращающимся ножом, который поврежден, погнут, разбалансирован или имеет сбитые режущие кромки.

- **Не используйте косилку с поврежденным, погнутым или разбалансированным ножом, или ножом со сбитыми режущими кромками.**
- **Не перетачивайте нож.**

Запасные части производства GARDENA можно приобрести у торгового представителя GARDENA или в сервисном центре GARDENA.

Используйте только оригинальные ножи GARDENA:

- **GARDENA Запасной нож арт. 4100.**

→ Производите замену ножей в сервисном центре GARDENA или у авторизованного торгового представителя GARDENA.

Проблема	Возможная причина	Устранение
Косилка не запускается	Аккумулятор вставлен в крепление аккумулятора не полностью.	→ Полностью вставьте аккумулятор в крепление аккумулятора до щелчка фиксатора.
	Светодиод выключен.	→ Нажмите кнопку Вкл./Выкл.
	Ключ защиты не повернут в положение 1 .	→ Поверните ключ защиты в положение 1 .
	Нож заблокирован.	→ Устраните помеху.
Мотор заблокирован и производит шум	Нож заблокирован.	→ Устраните помеху.
	Слишком низкая высота стрижки.	→ Увеличьте высоту стрижки.
Громкий шум, косилка грохочет	Ослаблены винты в моторе, в креплениях или в корпусе косилки.	→ Подтяните винты у авторизованного торгового представителя или в сервисном центре GARDENA.
Косилка работает неровно или сильно вибрирует	Нож поврежден/изношен или крепление ножа ослаблено.	→ Подтяните или замените нож у авторизованного торгового представителя или в сервисном центре GARDENA.
	Нож сильно загрязнен.	→ Очистите косилку (см. 4. ТЕХНИЧЕСКОЕ ОБСЛУЖИВАНИЕ). Если после этого проблема не будет устранена, обратитесь в сервисный центр GARDENA.
Трава стрижется неровно	Нож затупился или поврежден.	→ Замените нож в GARDENA сервисном центре.
	Слишком низкая высота стрижки.	→ Увеличьте высоту стрижки.

Проблема	Возможная причина	Устранение
Светодиод неисправности на аккумуляторе мигает  	Аккумулятор перегружен. Недостаточное напряжение. Температура аккумулятора находится за допустимыми пределами.	→ Отпустите пусковые рычаги. Произведите повторный запуск. → Зарядите аккумулятор. → Пользуйтесь аккумулятором при температурах окружающего воздуха от – 10 °С до 40 °С.
Светодиод неисправности на аккумуляторе светится 	Сбой аккумулятора/ Дефект аккумулятора.	→ Обратитесь в GARDENA сервисный центр.
Контрольный индикатор зарядки на зарядном устройстве не загорается 	Зарядное устройство или кабель зарядки подключены неправильно.	→ Правильно подключите зарядное устройство и кабель зарядки.
	Температура аккумулятора находится за допустимыми пределами.	→ Пользуйтесь аккумулятором при температурах окружающего воздуха от – 10 °С до 40 °С.
Контрольный индикатор зарядки на зарядном устройстве мигает красным светом 	Температура аккумулятора находится за допустимыми пределами.	→ Пользуйтесь аккумулятором при температурах окружающего воздуха от – 10 °С до 40 °С.



УКАЗАНИЕ: В случае других неисправностей, пожалуйста, обращайтесь в свой GARDENA сервисный центр. Ремонт разрешается производить только в GARDENA сервисных центрах, а также у дилеров, авторизованных в GARDENA.

7. ТЕХНИЧЕСКИЕ ДАННЫЕ

Аккумуляторная газонокосилка	Величина	Значение (арт. 5039)
Число оборотов ножа	об/мин	3300
Ширина резки	см	32
Регулировка высоты стрижки (12 позиций)	мм	20 – 60
Емкость травосборника	л	30
Масса (без аккумулятора)	кг	8,6
Уровень звукового давления L_{pA}^1	дБ (A)	76,9
Погрешность k_{pA}		3
Уровень звуковой мощности L_{WA}^2 : измеренный/гарантированный	дБ (A)	86,1 / 87
Погрешность k_{WA}		1,1
Колебание рука-плечо a_{vhw}^1	м/сек ²	< 2,5
Погрешность k_a		1,5

Метод измерения согласно: ¹ EN 60335-2-77 ² RL 2000/14/EC



УКАЗАНИЕ: Приведенное значение виброэмиссии было измерено в соответствии со стандартным методом испытаний и может использоваться при сравнении электроинструментов друг с другом. Это значение может использоваться также для предварительной оценки экспозиции. Значение виброэмиссии может изменяться во время реального использования электроинструмента.

Системный аккумулятор BLi-18	Величина	Значение (арт. 9839)
Напряжение аккумулятора	V (пер.)	18
Емкость аккумулятора	Ач	2,6
Время зарядки аккумулятора 80 % / 100 % (примерно)	ч	3,5 / 5

Зарядное устройство аккумулятора 18 В	Величина	Значение (арт. 9825-00.630.00)
Напряжение сети	В (пер.)	230
Частота сети	Гц	50
Номинальная мощность	Вт	16
Выходное напряжение	В (пост.)	18
Макс. выходной ток	мА	600

8. ПРИНАДЛЕЖНОСТИ

GARDENA сменный аккумулятор BLi-18	Аккумулятор для дополнительной работы или на замену.	арт. 9839
GARDENA Зарядное устройство аккумулятора 18 В	Для зарядки аккумулятора GARDENA BLi-18.	арт. 8833
GARDENA Запасной нож	Для замены затупившихся ножей.	арт. 4100

9. СЕРВИСНОЕ ОБСЛУЖИВАНИЕ / ГАРАНТИЯ

Сервисное обслуживание:

Пожалуйста, обратитесь по адресу, приведенному на обратной стороне.

Гарантия:

В случае гарантийной рекламации с вас не взимается плата за предоставленные услуги. Компания GARDENA Manufacturing GmbH предоставляет двухлетнюю гарантию на данное изделие (действует с даты приобретения изделия). Данная гарантия распространяется на все значительные неисправности изделия, которые являются очевидным дефектом производства или материала. Гарантия подразумевает предоставление полностью функционирующего изделия на замену или ремонт неисправного изделия, отправленного нам бесплатно; мы оставляем за собой право выбирать один из двух вариантов по своему усмотрению. Данная услуга предоставляется при соблюдении следующих условий:

- Изделие использовалось по назначению в соответствии с рекомендациями в руководстве по эксплуатации.
- Отсутствие попыток со стороны покупателя или третьего лица выполнить ремонт изделия.

Данная гарантия от производителя не затрагивает гарантийных обязательств дилера/поставщика.

При возникновении проблем с данным изделием обратитесь в наш отдел сервисного обслуживания или отправьте неисправное изделие вместе с кратким описанием неисправности в компанию GARDENA Manufacturing GmbH, покрыв все расходы на пересылку и в обязательном порядке соблюдая соответствующие рекомендации по упаковке и отправке почтой. Гарантийная рекламация должна сопровождаться копией документа, подтверждающего факт покупки.

Изнашиваемые детали:

Нож и колеса являются изнашиваемыми частями и на них не распространяется гарантия.

Инструкции производителя для Российской Федерации

Изготовитель: Husqvarna AB, Drottninggatan, 561 82, Huskvarna, Sweden
Страна изготовления указана на товаре.

Официальный импортер на территорию России:

ООО «Хускварна»,
141400, Московская область, г. Химки,
ул. Ленинградская, владение 39, строение 6,
помещение № OB02_04

Серийный номер: A745

A	7*	45
1-й серии (индекс производства)	Год выпуска	календарная неделя выпуска

* Последняя цифра года выпуска 2017 (четвертый знак).

DE Produkthaftung

Wir weisen ausdrücklich darauf hin, dass wir in Übereinstimmung mit dem Produkthaftungsgesetz nicht für Schäden haften, die durch unsere Produkte entstehen, wenn diese unsachgemäß und nicht durch einen von uns autorisierten Servicepartner repariert wurden oder wenn keine Original GARDENA Teile oder von uns zugelassene Teile verwendet wurden.

EN Product liability

In accordance with the German Product Liability Act, we hereby expressly declare that we accept no liability for damage incurred from our products where said products have not been properly repaired by a GARDENA-approved service partner or where original GARDENA parts or parts authorised by GARDENA were not used.

FR Responsabilité

Conformément à la loi relative à la responsabilité du fait des produits défectueux, nous déclarons expressément par la présente que nous déclinons toute responsabilité pour les dommages résultant de nos produits, si lesdits produits n'ont pas été correctement réparés par un partenaire d'entretien agréé GARDENA ou si des pièces d'origine GARDENA ou des pièces agréées GARDENA n'ont pas été utilisées.

NL Productaansprakelijkheid

Conform de Duitse wet inzake productaansprakelijkheid verklaren wij hierbij uitdrukkelijk dat wij geen aansprakelijkheid aanvaarden voor schade ontstaan uit onze producten waarbij deze producten niet zijn gerepareerd door een GARDENA-erkende servicepartner of waarbij geen originele GARDENA-onderdelen of onderdelen die door GARDENA zijn goedgekeurd zijn gebruikt.

SV Produktsvar

I enlighet med tyska produktansvarslagar förklarar vi härmed uttryckligen att vi inte åtar oss något ansvar för skador som orsakas av våra produkter där produkterna inte har genomgått korrekt reparation från en GARDENA-godkänd servicepartner eller där originaldelar från GARDENA eller delar godkända av GARDENA inte använts.

DA Produktsvar

I overensstemmelse med den tyske produktansvarslav erklærer vi hermed udtrykkeligt, at vi ikke påtager os noget ansvar for skader på vores produkter, hvis de pågældende produkter ikke er blevet repareret korrekt af en GARDENA-godkendt servicepartner, eller hvor der ikke er brugt originale GARDENA-reservedele eller godkendte reservedele fra GARDENA.

FI Tuotevastuu

Saksan tuotevastuulain mukaisesti emme ole vastuussa laitteiden vaurioista, jos korjauksia ei ole tehnyt GARDENAn hyväksymä huoltoliike tai jos niiden syynä on muiden kuin alkuperäisten GARDENA-varaosien tai GARDENAn hyväksymien varaosien käyttö.

IT Responsabilità del prodotto

In conformità con la Legge tedesca sulla responsabilità del prodotto, con la presente dichiariamo espressamente che decliniamo qualsiasi responsabilità per danni causati dai nostri prodotti qualora non siano stati correttamente riparati presso un partner di assistenza approvato GARDENA o laddove non siano stati utilizzati ricambi originali o autorizzati GARDENA.

ES Responsabilidad sobre el producto

De acuerdo con la Ley de responsabilidad sobre productos alemana, por la presente declaramos expresamente que no aceptamos ningún tipo de responsabilidad por los daños ocasionados por nuestros productos si dichos productos no han sido reparados por un socio de mantenimiento aprobado por GARDENA o si no se han utilizado piezas originales GARDENA o piezas autorizadas por GARDENA.

PT Responsabilidade pelo produto

De acordo com a lei alemã de responsabilidade pelo produto, declaramos que não nos responsabilizamos por danos causados pelos nossos produtos, caso os tais produtos não tenham sido devidamente reparados por um parceiro de assistência GARDENA aprovado ou se não tiverem sido utilizadas peças GARDENA originais ou peças autorizadas pela GARDENA.

PL Odpowiedzialność za produkt

Zgodnie z niemiecką ustawą o odpowiedzialności za produkt, niniejszym wyraźnie oświadczamy, że nie ponosimy żadnej odpowiedzialności za szkody poniesione na skutek użytkowania naszych produktów, w przypadku gdy naprawa tych produktów nie była odpowiednio przeprowadzana przez zatwierdzonego przez firmę GARDENA partnera serwisowego lub nie stosowano oryginalnych części GARDENA albo części autoryzowanych przez tę firmę.

HU Termékszavatosság

A németországi termékszavatossági törvénnyel összhangban ezzel nyomatékosan kijelentjük, hogy nem vállalunk felelősséget a termékeinkben keletkezett olyan károkért, amelyek valamely GARDENA által jóváhagyott szervizpartner által nem megfelelően végzett javításból adódtak, vagy amely során nem eredeti GARDENA alkatrészeket vagy a GARDENA által jóváhagyott alkatrészeket használtak fel.

CS Odpovědnost za výrobek

V souladu s německým zákonem o odpovědnosti za výrobek tímto výslovně prohlašujeme, že nepřijímáme žádnou odpovědnost za poškození vzniklá na našich výrobcích, kdy zmíněné výrobky nebyly řádně opraveny schváleným servisním partnerem GARDENA nebo kdy nebyly použity originální náhradní díly GARDENA nebo náhradní díly autorizované společností GARDENA.

SK Zodpovednosť za produkt

V súlade s nemeckými právnymi predpismi upravujúcimi zodpovednosť za výrobok týmto výslovne prehlasujeme, že nenesieme žiadnu zodpovednosť za škody spôsobené našimi výrobkami, v prípade ktorých neboli náležité opravy vykonané servisným partnerom schváleným spoločnosťou GARDENA alebo neboli použité diely spoločnosti GARDENA alebo diely schválené spoločnosťou GARDENA.

EL Ευθύνη προϊόντος

Σύμφωνα με τον γερμανικό νόμο περί Ευθύνης για τα Προϊόντα, με το παρόν δηλώνουμε ρητώς ότι δεν αποδεχόμαστε καμία ευθύνη για τυχόν ζημιές που προκύπτουν από τα προϊόντα μας εάν αυτά δεν έχουν επισκευαστεί σωστά από κάποιον εγκεκριμένο συνεργάτη επισκευών της GARDENA ή εάν δεν έχουν χρησιμοποιηθεί αυθεντικά εξαρτήματα GARDENA ή εξαρτήματα εγκεκριμένα από την GARDENA.

SL Odgovornost proizvajalca

V skladu z nemškimi zakoni o odgovornosti za izdelke, izrecno izjavljajo, da ne sprejemamo nobene odgovornosti za škodo, ki jo povzročijo naši izdelki, če teh niso ustrezno popravili GARDENINI odobreni servisni partnerji ali pri tem niso bili uporabljeni originalni GARDENINI nadomestni deli ali GARDENINIMI homologiranimi nadomestnimi deli.

HR Pouzdanost proizvoda

Sukladno njemačkom zakonu o pouzdanosti proizvoda, ovime izričito izjavljujemo kako ne prihvaćamo nikakvu odgovornost za oštećenja na našim proizvodima nastala uslijed neispravnog popravka od strane servisnog partnera kojeg odobrava GARDENA ili uslijed nekorištenja originalnih GARDENA dijelova ili dijelova koje odobrava GARDENA.

RO Răspunderea pentru produs

În conformitate cu Legea germană privind răspunderea pentru produs, declarăm în mod expres prin prezentul document că nu acceptăm nicio răspundere pentru defecțiunile suferite de produsele noastre atunci când acestea nu au fost reparate în mod corect de un atelier de service partener, aprobat de GARDENA, sau când nu au fost utilizate piese GARDENA originale sau piese autorizate de GARDENA.

BG Отговорност за вреди, причинени от стоки

Съгласно германския Закон за отговорността за вреди, причинени от стоки, с настоящото изрично декларираме, че не носим отговорност за щети, причинени от нашите продукти, ако те не са били правилно ремонтирани от одобрен от GARDENA сервиз или ако не са използвани оригинални части на GARDENA или части, одобрени от GARDENA.

ET Tootevastutus

Vastavalt Saksamaa tootevastutusseadusele deklareerime kaesolevaga selgesõnaliselt, et me ei kannu mingisugust vastutust meie toodetest tingitud kahjude eest, kui need tooted ei ole korrektselt parandatud GARDENA heakskiidetud hoolduspartneri poolt või kui parandamisel ei ole kasutatud GARDENA originaalosi või GARDENA volitatud osi.

LT Gaminio patikimumas

Mes aiškiai pareiškiame, kad, atsižvelgiant į Vokietijos gaminių patikimumo įstatymą, neprisiimame atsakomybės dėl bet kokios žalos, patirtos dėl mūsų gaminių, jeigu jie buvo netinkamai taisomi arba jų dalys buvo pakeistos neoriginaliomis GARDENA dalimis ar nepatvirtintomis dalimis, arba jeigu remonto darbai buvo atliekami ne GARDENA techninės priežiūros centro specialistų.

LV Atbildība par produkcijas kvalitāti

Saskaņā ar Vācijas likumu par atbildību par produkcijas kvalitāti ar šo mēs paziņojam, ka neuzņemamies atbildību par bojājumiem, kas radušies, lietojot mūsu izstrādājumus, kuru remontu nav veicis uzņēmuma GARDENA apstiprināts apkopes partneris vai kuru remontam netika izmantotas oriģinālās GARDENA detaļas vai detaļas, kuru lietošanu apstiprinājis uzņēmums GARDENA.

<p>DE EU-Konformitätserklärung</p> <p>Der Unterzeichner, Husqvarna AB, 561 82 Huskvarna, Schweden, bescheinigt hiermit, dass die nachstehend aufgeführten Geräte bei Verlassen des Werks die harmonisierten EU-Leitlinien, EU-Normen für Sicherheit und besondere Normen erfüllen. Dieses Zertifikat verliert seine Gültigkeit, wenn die Geräte ohne unsere Genehmigung verändert werden.</p>	<p>HU EK megfeleléségi nyilatkozat</p> <p>Alulírott Husqvarna AB, 561 82 Huskvarna, Svédország ezzel tanúsítja, hogy az alábbiakban leírt egységek a gyár elhagyásakor megfeleltek a harmonizált uniós előírásoknak és biztonsági és termékspecifikus szabványoknak. Ez a tanúsítvány érvényes veszt, ha az egységeket jóváhagyásunk nélkül átalakítják.</p>
<p>EN EC Declaration of Conformity</p> <p>The undersigned, Husqvarna AB, 561 82 Huskvarna, Sweden, hereby certifies that, when leaving our factory, the units indicated below are in accordance with the harmonised EU guidelines, EU standards of safety and product specific standards. This certificate becomes void if the units are modified without our approval.</p>	<p>CS Prohlášení o shodě ES</p> <p>Niže uvedená společnost Husqvarna AB, 561 82 Huskvarna, Švédsko, tímto potvrzuje, že při opuštění naší továrny jsou jednotky uvedené níže v souladu s harmonizačnými pokyny EU, standardy EU ohledně bezpečnosti a specifickými produktovými standardy. Tento certifikát pozbyvá platnosti, pokud dojde k úpravě jednotek bez našeho schválení.</p>
<p>FR Déclaration de conformité CE</p> <p>Le constructeur, soussigné : Husqvarna AB, 561 82 Huskvarna, Suède, déclare qu'à la sortie de ses usines le matériel neuf désigné ci-dessous était conforme aux prescriptions des directives européennes énoncées ciaprès et conforme aux règles de sécurité et autres règles qui lui sont applicables dans le cadre de l'Union européenne. Toute modification apportée à cet appareil sans notre accord annule la validité de ce certificat.</p>	<p>SK EÚ vyhlásenie o zhode</p> <p>Dolu podpísaná spoločnosť Husqvarna AB, 561 82 Huskvarna, Švédsko týmto osvedčuje, že nižšie uvedené jednotky boli v súlade s harmonizačnými usmerneniami EÚ, normami EÚ v oblasti bezpečnosti a špecifickými normami týkajúcimi sa produktu v čase opustenia výrobného závodu. Toto osvedčenie stráca platnosť, ak boli jednotky zmenené bez nášho súhlasu.</p>
<p>NL EG-conformiteitsverklaring</p> <p>De ondergetekende, Husqvarna AB, 561 82 Huskvarna, Zweden, verklaart hierbij dat de producten die hieronder staan vermeld, wanneer ze onze fabriek verlaten, in overeenstemming zijn met de geharmoniseerde Europese richtlijnen, EU-normen voor veiligheid en productspecifieke normen. Dit certificaat vervalt als de producten worden aangepast zonder onze toestemming.</p>	<p>EL Δήλωση Συμμόρφωσης EK</p> <p>Η υπογεγραμμένη εταιρεία, Husqvarna AB, 561 82 Huskvarna, Σουηδία, πιστοποιεί ότι, κατά την έξοδο από το εργοστάσιο, οι μονάδες που αναφέρονται κατωτέρω συμμορφώνονται με τις ευρωπαϊκές οδηγίες ΕΕ, τα πρότυπα ασφαλείας της ΕΕ και τα συγκεκριμένα πρότυπα προϊόντος. Αυτό το πιστοποιητικό καθίσταται άκυρο εάν οι μονάδες έχουν τροποποιηθεί χωρίς την έγκρισή μας.</p>
<p>SV EG-försäkran om överensstämmelse</p> <p>Undertecknad firma Husqvarna AB, 561 82 Huskvarna, Sverige, intygar härmed att nedan nämnda produkter, när de lämnar vår fabrik, överensstämmer med EU:s riktlinjer, EU:s säkerhetsstandarder och produktspecifika standarder. Detta intyg skall ogiltigförklaras om produkten ändras utan vårt godkännande.</p>	<p>SL Izjava ES o skladnosti</p> <p>Spodaj podpisana, Husqvarna AB, 561 82 Huskvarna, Švedska, s to izjavo potrjuje, da je bila spodaj navedena enota ob izhodu iz tovarne skladna z usklajalnimi smernicami EU, standardi EU za varnost in standardi, specifičnimi za izdelek. Izjava postane neveljavna v primeru neodobrene spremembe enote.</p>
<p>DA EU-øverensstemmelseserklæring</p> <p>Undertegnede, Husqvarna AB, 561 82 Huskvarna, Sverige erklærer hermed, at nedenfor anførte enheder er i overensstemmelse med de harmoniserede EU-retningslinjer, EU-standarder for sikkerhed og produktspecifikke standarder, når de forlader fabrikken. Denne erklæring ugyldiggøres, hvis enhederne ændres uden vores godkendelse.</p>	<p>HR Izjava o uskladenosti EZ</p> <p>Niže potpisana Husqvarna AB, 561 82 Huskvarna, Švedska, ovime potvrđuje kako su u nastavku navedene jedinice prilikom napuštanja tvornice bile u skladu s uskladenim smjernicama EU, EU sigurnosnim standardima i standardima specifičnima za proizvod. Ova certifikacija poništava se ako se jedinice izmjenjuju bez odobrenja.</p>
<p>FI EY-vaatimustenmukaisuusvakuutus</p> <p>Husqvarna AB, 561 82 Huskvarna, Ruotsi, vakuuttaa täten, että alla mainitut laitteet ovat tehtaalta lähtiesään yhdenmukaiset EU-säännösten, EU:n turva-standardien ja tuotekohtaisten standardien mukaisia. Tämä vakuutus mitätöityy, jos laitteita muokataan ilman hyväksyntäämme.</p>	<p>RO Declarație de conformitate CE</p> <p>Subscrisa, Husqvarna AB, 561 82 Huskvarna, Suedia, certifică prin prezenta că, la momentul ieșirii din fabrica noastră, unitățile indicate mai jos sunt în conformitate cu directivele UE armonizate, cu standardele UE de siguranță și cu standardele specifice ale produsului. Prezentul certificat devine nul dacă unitățile sunt modificate fără aprobarea noastră.</p>
<p>IT Dichiarazione di conformità CE</p> <p>La sottoscritta Husqvarna AB, 561 82 Huskvarna, Svezia, certifica che il prodotto qui di seguito indicato, nei modelli da noi commercializzati, è conforme alle direttive armonizzate UE nonché agli standard di sicurezza UE e agli standard specifici di prodotto. Qualunque modifica apportata al prodotto senza nostra specifica autorizzazione invalida la presente dichiarazione.</p>	<p>BG Декларация за съответствие на ЕО</p> <p>С настоящото долуподписаната, Husqvarna AB, 561 82 Huskvarna, Швеция, удостоверява, че при напускане на фабриката модулите, посочени по-долу, са в съответствие с хармонизираните директиви на ЕС, стандартите на ЕС за безопасност и специфичните за продукта стандарти. Този сертификат става невалиден, ако модулите са променени без нашето одобрение.</p>
<p>ES Declaración de conformidad CE</p> <p>El abajo firmante, Husqvarna AB, 561 82 Huskvarna, Suecia, certifica por la presente que, cuando salen de la fábrica, las unidades indicadas a continuación cumplen las normas de armonización de la UE, las normas de la UE sobre seguridad y las normas específicas del producto. Este certificado quedará sin efecto si se modifican las unidades sin nuestra autorización.</p>	<p>ET EÜ vastavusdeklaratsioon</p> <p>Allkirjutatu Husqvarna AB, 561 82 Huskvarna, Rootsi, kinnitab käesolevaga, et tehased väljulehit vastavad alpool nimetatud seadmed harmoneeritud EL-i suunistele, EL-i ohutusstandarditele ja tootele eriomastele standarditele. See vastavuskinnitus kaotab kehtivuse, kui seadet muudetakse ilma meie heakskiuduta.</p>
<p>PT Declaração de conformidade CE</p> <p>O abaixo assinado, Husqvarna AB, 561 82 Huskvarna, Suécia, certifica por este meio que, ao sair da nossa fábrica, as unidades indicadas acima estão em conformidade com as diretivas uniformizadas da UE, os padrões de segurança da UE e os padrões específicos do produto. Este certificado deixa de ser válido se as unidades forem modificadas sem a nossa aprovação.</p>	<p>LT EB atitikties deklaracija</p> <p>Husqvarna AB, 561 82 Huskvarna, Sweden, garantuoja, kad iš gamyklos siunčiami toliau nurodyti įrenginiai atitinka suderintus EB reikalavimus, EB saugos ir konkretaus gaminio standartus. Pakaitus gaminį be mūsų patvirtinimo, nutraukiamas šio sertifikato galiojimas.</p>
<p>PL Deklaracja zgodności WE</p> <p>Niżej podpisany przedstawiciel firmy Husqvarna AB, 561 82 Huskvarna, Szwecja, niniejszym oświadcza, że podane poniżej wyroby opuszczonej fabrykę są zgodne z harmonizowanymi normami UE oraz z obowiązującymi w UE przepisami bezpieczeństwa i normami dotyczącymi danego produktu. Modyfikacja wyrobów bez naszej zgody powoduje unieważnienie niniejszego certyfikatu.</p>	<p>LV EK atbilstības deklarācija</p> <p>Uzņēmums Husqvarna AB, 561 82 Huskvarna, Zviedrija, ar parakstu apliecina, ka tālāk minētās vienības, pametot rūpnīcā, atbilst saskaitotajām ES vadlīnijām, ES drošības standartiem un izstrādājuma specifiskajiem standartiem. Šis sertifikāts tiek anulēts, ja šīs vienības tiek modificētas bez mūsu apstiprinājuma.</p>

<p>Produktbezeichnung: Description of the product: Designation de produit : Productbenaming: Produktbeteckning: Produktbetegnelse: Tuotenimike: Nome del prodotto: Designación del producto: Designação do produto: Opis produktu: A termék megnevezése: Označení produktu: Označenie výrobku: Όνομασία προϊόντος: Ime izdelka: Naziv proizvoda: Denumire produs: Описание на продукта: Toote nimetus: Gaminio pavadinimas: Izstrādājuma nosaukums:</p>	<p>Akku-Rasenmäher Battery Lawnmower Tondeuse sur batterie Accu-grasmaaier Accu-gråsklippare Accu-plænklipper Аkkukäyttöinen ruohonleikkuri Rasaerba a batteria Cortacésped de batería recargable Máquina de cortar relva a batería Akumulatorowe kosiarzki do trawy Akkumulátoros fűnyíró Akumulatorová sekačka na trávník Акумуляторна косачка Акумуляторска косилница Baterijska kosilica za travu Машина де тунс iarbă Акумуляторна косачка Акуга мурулиидук Akumulatorinē veļapjovē Ar akumulatoru darbināms zāles plāvējs</p>	<p>Schall-Leistungspegel: Noise level: Niveau sonore : Geluidsniveau: Ljudnivá: Støjniveau: Äänitaso: Livello acustico: Nivel de ruido: Nivel de ruido: Poziom hałas: Zajscint: Hladina hluku: Hladiny hluku: Επίπεδο θορύβου: Raven zvočne moči: Razina buke: Nivel de zgomot: Ниво на шум: Műratase: Triukšmo lygis: Troškaqja limenis :</p>	<p>gemessen / garantiert measured / guaranteed mesuré / garanti gemeten / gegarandeerd uppmätt / garanterad målt / garanteret mitattu / taattu misurato / garantito medido / garantizado medido / garantido zmierzony / gwarantowany mért / garantált náměřená / zaručená nameranē / zaručeno μετρημένο / εγγυημένο izmerjena / zagotovljena mjerena / zajamčena măsurat / garantat измерено / гарантирано mõõdetud / garanteeritud išmatuotus / garantuojamas mērītais / garantētais</p>
<p>Produkttyp: Product type: Type de produit : Producttype: Produkttyp: Produkttype: Tuotetyyppi: Tipo di prodotto: Tipo del producto: Tipo de produto: Typ produktu:</p>	<p>Terméktípus: Typ produktu: Typ výrobku: Τύπος προϊόντος: Tip izdelka: Tip proizvoda: Tip produs: Тип на продукта: Toote tüüp: Gaminio tipas: Izstrādājuma tips:</p>	<p>Art. 5039</p> <p>Anbringningsjaar der CE-Kennzeichnung: Year of CE marking: Année d'apposition du marquage CE : Installatiejaar van de CE-aanduiding: Märkningsår: CE-märkin kiinnitysvoosi: Anno di applicazione della certificazione CE: Colocación del distintivo CE: Ano de marcação pela CE: Rok nadania oznakowania CE: CE-jelzés elhelyezésének éve: Rok umístění značky CE: Rok udelenia značky CE: Έτος σήμανσης CE: Leto namestitve CE-oznake:</p>	<p>86,1 dB(A) / 87 dB(A)</p> <p>Godina dobitanja CE oznake: Anul de marcare CE: Година на поставяне на CE-маркировка: CE-märgistuse paigaldamise aasta: Metai, kada pažymėta CE-ženku: CE-marķējuma uzliktāšanas gads:</p>
<p>PowerMax Li-18/32 5039</p>		<p>ES direktivas: ES direktivas: 2006/42/EC 2014/30/EC 2000/14/EC 2011/65/EC Akku/Battery: 2014/35/EC 2014/30/EG 2011/65/EG Ladegerät/Charger: 2014/35/EC 2014/30/EG 2011/65/EG</p>	<p>2017</p>
<p>EU-Richtlinien: EC-Directives: Directives UE : EU-richtlijnen: EU-riktlinjer: EU-direktiver: EU-direktīvi: Direttive UE: Directivas de la UE: Diretīvas UE: Dyrektywy UE: EU-irányelvek: Směrnice EU: Smernice EU: Όδηγίες ΕΕ: EU-direktive: Direktive EU: Directivele EU: ЕС-Директиви: EL-i direktiivid:</p>	<p>ES direktivas: ES direktivas: 2006/42/EC 2014/30/EC 2000/14/EC 2011/65/EC Akku/Battery: 2014/35/EC 2014/30/EG 2011/65/EG Ladegerät/Charger: 2014/35/EC 2014/30/EG 2011/65/EG</p>	<p>Ulm, den 30.10.2017 Ulm, 30.10.2017 Fait à Ulm, le 30.10.2017 Ulm, 30-10-2017 Ulm, 2017.10.30. Ulm, 30.10.2017</p>	<p>Der Bevollmächtigte Authorised representative Le mandataire De gevolmachtigde Auktoriserad representant Autoriseret repræsentant Valtuutettu edustaja Persona delegata La persona autorizada O reprezentante Pelnomocnik Meghatalmazott Zplnomocněnec Spilnomocnený Ο εξουσιοδοτημένος Pooblaščenec Ovlaštena osoba Conducerea tehnică Упълномощен Volitatud esindaja Igalotatis atstovas Pilinvarotā persona</p>
<p>Harmonisierte EN-Normen / Harmonised EN: EN ISO 12100 EN 60335-1 EN 60335-2-77</p>	<p>Akku/Battery: IEC 62133 Ladegerät/Charger: IEC 60335-1 IEC 60335-2-29</p>	<p>Konformitätsbewertungsverfahren: Nach 2000/14/EG Art. 14 Anhang VI Conformity Assessment Procedure: according to 2000/14/EC Art.14 Annex VI Procédure d'évaluation de la conformité : Selon 2000/14/CE art. 14 Annexe VI</p>	<p> Reinhard Pompe Vice President</p>
<p>Hinterlegte Dokumentation: GARDENA Technische Dokumentation, M. Kugler 89079 Ulm Deposited Documentation: GARDENA Technical Documentation, M. Kugler 89079 Ulm Documentation déposée: Documentation technique GARDENA, M. Kugler 89079 Ulm</p>		<p>Konformitätsbewertungsverfahren: Nach 2000/14/EG Art. 14 Anhang VI Conformity Assessment Procedure: according to 2000/14/EC Art.14 Annex VI Procédure d'évaluation de la conformité : Selon 2000/14/CE art. 14 Annexe VI</p>	<p> Reinhard Pompe Vice President</p>

