

Руководство по эксплуатации **Lietošanas pamācība**
Käsitsemisõpetus **Ръководство за експлоатация**
Naudojimosi instrukcijos **Instrucțiuni de utilizare**

GBV 325

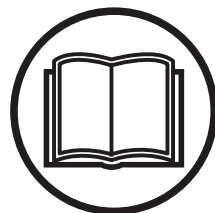

Прежде чем приступить к работе с машиной внимательно прочитайте инструкцию и убедитесь, что Вам все понятно.

Loe käsitsemisõpetus põhjalikult läbi, et kõik eeskirjad oleksid täiesti arusaadavad, enne kui seadet kasutama hakkad.

Prieš naudodami įrenginį, atidžiai perskaitykite naudojimosi instrukcijas ir įsitikinkite, ar viską gerai supratote.

Lūdzu izlasiet šo lietošanas pamācību uzmanīgi un pārlicināties, ka pirms mašīnas lietošanas esat visu sapratis.

Преди да започнете работа с машината прочетете внимателно ръководството за експлоатация и се убедете, че го разбирате правилно.

Citiți cu atenție instrucțiunile de utilizare și asigurați-vă că ați înțeles conținutul înainte de a folosi mașina.

RU (2 - 19)
EE (20 - 32)
LT (33 - 46)
LV (47 - 59)
BG (60 - 76)
RO (77 - 90)

СОДЕРЖАНИЕ

ВВЕДЕНИЕ	2	ХРАНЕНИЕ	16
ПОЯСНЕНИЯ К СИМВОЛАМ	3	ТАБЛИЦА ПОИСКА	
ПРАВИЛА ТЕХНИКИ БЕЗОПАСНОСТИ	3	НЕИСПРАВНОСТЕЙ	17
ЧТО ЕСТЬ ЧТО?	6	ЗАЯВЛЕНИЕ О	
СБОРКА	6	СООТВЕТСТВИИ	18
ЭКСПЛУАТАЦИИ	11	ТЕХНИЧЕСКИЕ ДАННЫЕ	19
ОБСЛУЖИВАНИЕ	14		

ВВЕДЕНИЕ

Уважаемый покупатель,

Спасибо за то, что Вы выбрали продукцию McCulloch! Теперь Вы стали частью истории, которая началась довольно давно, во время Второй Мировой Войны, когда корпорация McCulloch начала выпуск двигателей. В 1949 г. McCulloch вывела на рынок первую портативную цепную пилу, которой мог управлять один человек, что в корне изменило процесс деревообработки.

Линия по производству инновационных цепных пил работала на протяжении десятилетий, дело расширялось: сначала в 50-х были изготовлены первые двигатели для самолетов и картов, а затем в 60-х проявились мини пилы. Позже, в 70-х и 80-х продуктовую линейку пополнили триммеры и нагнетательные воздуходувки.

Сегодня McCulloch входит в группу Husqvarna. За прошедшие полвека компания добилась заметного успеха в производстве мощных двигателей, разработке инновационных продуктов и продуманных конструктивных решений, и сегодня компания продолжает поддерживать эту традицию. Приоритетными задачами для компании являются снижение расхода топлива, выбросов и уровня шума, а также повышение безопасности и удобства эксплуатации производимого ею оборудования.

Надеемся, что Вы останетесь довольны продукцией McCulloch, и что она будет Вашим спутником на долгое время. Неукоснительное выполнение требований относительно эксплуатации и техобслуживания, изложенных в настоящем руководстве, поможет значительно увеличить срок службы оборудования. Если Вам потребуется техническая помощь в ремонте и обслуживании оборудования, Вы можете воспользоваться функцией Service Locator на сайте www.mcculloch.com.

Фирма McCulloch постоянно работает над усовершенствованием и развитием своих продуктов и поэтому оставляет за собой право на внесение изменений в форму и дизайн без предварительного предупреждения.

Кроме того, на сайте www.mcculloch.com также расположена копия настоящего руководства.

ПОЯСНЕНИЯ К СИМВОЛАМ



ПРЕДУПРЕЖДЕНИЕ! Данная воздуходувка может быть опасна! Неосторожное или неправильное использование может привести к серьезным травмам и даже к смертельному исходу.



Перед использованием воздуходувки прочтите инструкции пользователя и убедитесь, что вы поняли их.



Необходимо надевать сертифицированные защитные очки или забрала, сертифицированные средства защиты органов слуха, респиратор в случае работы в запыленной среде.



Всегда используйте сертифицированные защитные перчатки.



ПРЕДУПРЕЖДЕНИЕ! Убедитесь, что нижняя крышка надежно закреплена, или что вакуумная труба правильно установлена. Не касайтесь лопастей крыльчатки руками или какими-либо другими посторонними предметами.



Инструкции по открытию крышки подачи вакуума. Слегка наклоните ручку отвертки по направлению к передней части устройства, чтобы освободить защелку, одновременно открывая крышку всасывающего отверстия второй рукой.



Уровень звуковой мощности



Используйте этилированный или соответствующим образом этилированный бензин и масло для двухтактных двигателей.



ПРЕДУПРЕЖДЕНИЕ! Воздуходувка может с большой скоростью отбрасывать предметы, которые могут ricochetом ударить по оператору. Это может привести к серьезной травме глаз.



ПРЕДУПРЕЖДЕНИЕ! Глушитель во время работы и сразу после нее очень горячий. Не касайтесь глушителя, его ограждения или окружающих частей ни руками, ни какими-либо горючими материалами, такими как сухая трава, топливо или чем-то подобным.

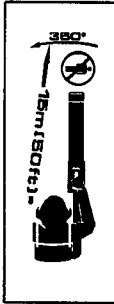

При эксплуатации устройства никто, кроме оператора, не должен находиться в радиусе 15 метров от места проведения работ. При использовании нескольких устройств на одной территории, следует соблюдать безопасное расстояние в 15 метров между устройствами.



Используйте устройство как пылесос для следующих целей: сбор сухих материалов, таких как листья, трава, небольшой мусор и клочки бумаги. Не используйте устройство в качестве вакуума для уборки камней, гравия, металла, битое стекло, и т.п., чтобы избежать серьезных повреждений лезвием вращения.



Уровень звукового давления на расстоянии 7,5 метров

ПРАВИЛА ТЕХНИКИ БЕЗОПАСНОСТИ

ПРЕДУПРЕЖДЕНИЕ: несоблюдение всех правил техники безопасности и мер предосторожности может привести к серьезным травмам.

ВНИМАТЕЛЬНО ИЗУЧИТЕ ДАННОЕ УСТРОЙСТВО

- Перед эксплуатацией устройства внимательно прочитайте инструкции пользователя и убедитесь, что вы полностью поняли их и можете соблюдать все меры предосторожности и правила техники безопасности.
- Допускайте к использованию устройства только тех, кто знаком с инструкциями по его использованию, а также с правилами техники безопасности и мерами предосторожности при его использовании.

ПРЕДУПРЕЖДЕНИЕ: Перед запуском устройства осмотрите территорию. Удалите весь мусор и тяжелые предметы, такие как камни, стекла, провода и т. п., которые могут срикошетить, или могут быть отброшены устройством, и тем самым, привести к травмам во время эксплуатации устройства.

ПРЕДУПРЕЖДЕНИЕ: Во время засасывания или сдувания мусора, держите устройство так, чтобы глушитель был направлен в сторону от вашего тела и одежды.

Используйте устройство как воздуходувку для следующих целей:

- Удаление мусора или травы с автомобильных проездов, пешеходных дорожек, беседок и т. п.
- Удаление скоплений травы, соломы или листьев около столбов, калиток или между стенами.

ПРАВИЛА ТЕХНИКИ БЕЗОПАСНОСТИ

Используйте устройство как пылесос для следующих целей:

- Сбор сухих материалов, таких как листья, трава, небольшой мусор и клочки бумаги.
- Для получения наилучших результатов при использовании устройства в качестве пылесоса, эксплуатируйте его на большой скорости.
- При использовании в качестве пылесоса медленно двигайте трубу вперед и назад. Избегайте устанавливать трубу пылесоса внутрь кучи мусора, так как это может привести к забиванию устройства.
- Для достижения наилучших результатов держите трубу пылесоса на расстоянии 2,5 см (1 дюйма) над поверхностью земли.

ЗАРАНЕЕ ПЛАНИРУЙТЕ СВОЮ РАБОТУ

ПРЕДУПРЕЖДЕНИЕ: Машина во время работы создает электромагнитное поле. В определенных обстоятельствах это поле может создавать помехи для пассивных и активных медицинских имплантантов. Чтобы избежать риска серьезного повреждения или смерти, лицам с медицинскими имплантантами рекомендуется проконсультироваться с врачом и изготовителем имплантанта, прежде чем приступать к работе с этой машиной.

- По время эксплуатации или обслуживания устройства всегда носите защитные очки. Защитные очки предохранят ваши глаза от попадания в них мелких камешков или мусора при работе воздуходувки, что может привести к серьезным травмам лица и/или к слепоте. Защитные очки должны иметь маркировку Z87.
- Всегда носите защитную обувь. Не ходите босиком и не носите сандалии.
- При работе в запыленных местах всегда надевайте респиратор или маску для лица.
- Заколите волосы, если они достают до плеч. Закрепите или снимите украшения, не надевайте свободную одежду или одежду с не застегнутыми манжетами, не надевайте галстук и т. п. Несоблюдение этих правил может привести к попаданию одежды или украшений в движущиеся части механизма устройства.
- Не пользуйтесь устройством, если вы устали, больны или чем-то расстроены, или если вы находитесь под воздействием алкоголя или каких-либо лекарственных препаратов.
- Не допускайте детей, посторонних или животных к месту проведения работ. При запуске или эксплуатации устройства они должны находиться на расстоянии не менее 15 метров от места выполнения работ. Не направляйте форсунку воздуходувки на людей или домашних животных.

ОСТОРОЖНО ОБРАЩАЙТЕСЬ С БЕНЗИНОМ

- В метax приготовления, заправки или хранения топлива не допускайте каких-либо источников искр или пламени (включая курение, открытое пламя или выполнение работ, которые могут привести к образованию искр).
- Смешивайте и заливайте топливо вне помещения; храните топливо в холодном сухом и хорошо проветриваемом месте; используйте только емкости, специально предназначенные для хранения всех видов топлива.
- При обращении с топливом или при эксплуатации устройства воздержитесь от курения.
- Убедитесь, что устройство правильно собрано и находится в нормальном состоянии.
- Не заливайте топливо в бак при горячем или работающем двигателе.
- Не проливайте топливо или масло. Перед запуском двигателя вытрите все разлившееся топливо.
- Перед запуском двигателя удалитесь как минимум на 3 метра от места хранения и заправки топливом.
- Всегда храните топливо в емкостях, специально предназначенных для воспламеняющихся жидкостей.

ЭКСПЛУАТИРУЙТЕ ВАШЕ УСТРОЙСТВО БЕЗОПАСНО

ПРЕДУПРЕЖДЕНИЕ: Перед открытием люка подачи вакуумного отделения остановите двигатель. Двигатель должен быть остановлен, лопасти крыльчатки больше не должны вращаться, чтобы избежать серьезной травмы от вращающихся лопастей крыльчатки.

ПРЕДУПРЕЖДЕНИЕ: Во время засасывания или сдувания мусора, держите устройство так, чтобы глушитель был направлен в сторону от вашего тела и одежды.

- Эта садовая воздуходувка/вакуумная воздуходувка предназначена только для сдувания или удаления с земли листьев и прочего мусора.
- Перед каждым использованием устройства проверьте его на наличие изношенных, плохо закрепленных или поврежденных компонентов. Не пользуйтесь устройством до тех пор, пока оно не будет приведено в нормальное рабочее состояние.
- Не допускайте попадания топлива и масла на внешние поверхности устройства.
- Никогда не запускайте двигатель и не давайте ему работать в закрытом помещении или здании. Выдыхание выхлопных газов может привести к смертельному исходу.
- Глушители с катализаторами в процессе работы сильно нагреваются и некоторое время после выключения остаются горячими. Это происходит и на холостом ходу. Прикосновение к ним может привести к ожогу кожи. Помните об опасности возникновения пожара!
- Во избежание статического электрического разряда не носите резиновые перчатки или другие изолирующие перчатки при эксплуатации устройства.
- При работе двигателя не устанавливайте устройство на какой-либо поверхности, за исключением чистой, твердой поверхности. Мусор, такой как гравий, песок, пыль, трава и т. п. могут попасть во входной канал воздуха и могут быть выброшены через отверстие нагнетания, что может привести к повреждению устройства, вашей собственности или привести к травмам посторонних людей или оператора устройства.

ПРАВИЛА ТЕХНИКИ БЕЗОПАСНОСТИ

- Избегайте эксплуатации устройства в опасных условиях окружающей среды. Не пользуйтесь устройством в невентилируемых помещениях или в местах, где может возникнуть скопление взрывоопасных паров или окиси углерода.
- При использовании устройства не тянитесь и не используйте его на неустойчивых поверхностях, таких как лестницы, деревья, крутые склоны, крыша и т. п. Всегда сохраняйте устойчивое положение.
- Никогда не размещайте какие-либо предметы внутри труб воздуходувки; всегда направляйте дуваемый мусор в сторону от людей, животных, стеклянных и твердых предметов, таких как деревья, автомобили, стены и т. п. Воздушная струя может привести к сильному выбрасыванию или рикошету камней, грязи или палок, что, в свою очередь, может привести к травмам людей или животных, разбиванию стекол, или нанесению другого ущерба.
- Никогда не эксплуатируйте устройство без соответствующего сопутствующего оборудования. При использовании устройства в качестве воздуходувки, всегда устанавливайте трубы воздуходувки. При использовании устройства в качестве пылесоса, всегда устанавливайте трубы пылесоса и мешок для сбора мусора. Убедитесь, что мешок для сбора пыли полностью застегнут.
- Периодически проверяйте отверстия забора воздуха, трубы воздуходувки, трубы пылесоса и колено. Выполняйте эти действия при остановленном двигателе и отсоединенной свече зажигания. Не допускайте скопления мусора в вентиляционных отверстиях и трубах нагнетания воздуха, так как это может затруднить нормальный ход воздуха.
- Никогда не помещайте каких-либо предметов в отверстия забора воздуха, так как это приведет к нарушению потока воздуха и к возможному повреждению устройства.
- Никогда не используйте устройство для распыления химикатов, удобрений или других веществ, которые могут содержать токсичные материалы.
- Во избежание распространения огня, не используйте рядом с горящими кучами листьев или веток, кострами, мангалами для приготовления шашлыков, пепельницами и т. п.
- Используйте только для выполнения работ, описанных в настоящей инструкции.

ПРАВИЛЬНО ОБСЛУЖИВАЙТЕ ВАШЕ УСТРОЙСТВО

- Все процедуры обслуживания, за исключением тех, которые описаны в данном руководстве, должны выполняться только в авторизованном центре по обслуживанию.
- Все действия по обслуживанию, за исключением настройки карбюратора, должны выполняться при отсоединенной свече зажигания.
- Используйте только рекомендуемые компанией McCulloch запасные части; использование других деталей может привести к нарушению гарантии и к поломке устройства.
- Перед длительным хранением устройства слейте топливо из бака. Используйте топливо, оставшееся в карбюраторе, запустив двигатель и дав ему поработать до полной выработки топлива.
- Не используйте на данном устройстве каких-либо приспособлений и принадлежностей, кроме тех, которые рекомендованы изготовителем.
- Не храните устройство или топливо в закрытом месте, где пары топлива могут соприкоснуться с искрами или открытым пламенем, например, с нагревателями воды, электромоторами, рубильниками, печами и т. п.
- Храните в сухом месте, недоступном для детей.
- Закрепляйте машину во время транспортировки.

ЗАМЕЧАНИЕ ПО ТЕХНИКЕ БЕЗОПАСНОСТИ: Воздействие вибрации при продолжительном использовании ручных бензиновых устройств может привести к повреждению кровеносных сосудов или нервных окончаний на пальцах, руках и суставах, что может вызвать нарушения кровоснабжения или аномальное потовыделение. Длительное использование устройства в холодных условиях может вызвать повреждение кровеносных сосудов у совершенно здоровых людей. В случае возникновения таких симптомов как онемение, потеря силы, изменение цвета или текстуры кожи или потеря чувствительности в пальцах, руках или суставах, прекратите пользоваться данным устройством и обратитесь к врачу. Антивибрационная система не гарантирует отсутствия этих проблем. Пользователи, которые постоянно и регулярно используют механические инструменты, должны тщательно следить за своим физическим состоянием и состоянием своих инструментов.

ЧТО ЕСТЬ ЧТО?

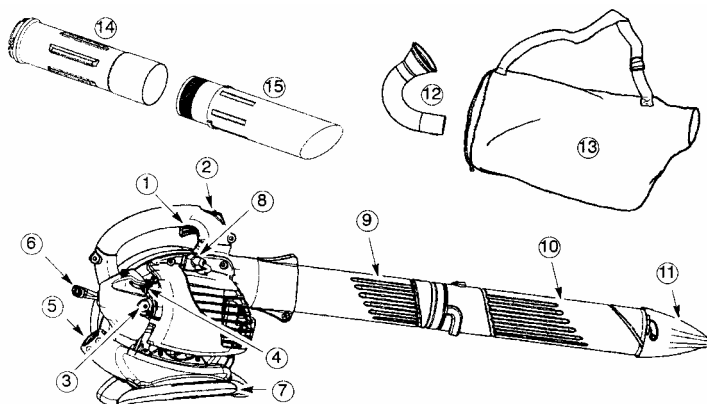

ЧТО ЕСТЬ ЧТО?

- 1. Рычаг газа
- 2. Выключатель
- 3. Кнопка подсоса
- 4. Рычаг воздушной заслонки
- 5. Крышка топливного бака
- 6. Шнур стартера
- 7. Ручка всасывания
- 8. Свеча
- 9. Верхняя нагнетательная трубка
- 10. Нижняя нагнетательная трубка
- 11. Высокоскоростная насадка
- 12. Угловая трубка
- 13. Мешок пылесоса для сбора мусора
- 14. Верхняя труба пылесоса
- 15. Нижняя труба пылесоса
- 16. Инструкции пользователя

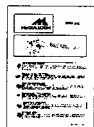

СБОРКА

СОДЕРЖИМОЕ КОРОБКИ

Сверьте содержимое упаковки с приведенным ниже списком

- Воздуходувка
- Верхняя нагнетательная трубка
- Нижняя нагнетательная трубка
- Высокоскоростная насадка
- Коленчатая труба
- Мешок пылесоса для сбора мусора
- Верхняя труба пылесоса
- Нижняя труба пылесоса
- Винт для сборки узла вакуумных трубок

ПРИМЕЧАНИЕ: В пустом топливном баке топливный фильтр может греметь – это нормальное явление.

СБОРКА

ПРЕДУПРЕЖДЕНИЕ: Остановите двигатель и убедитесь, что лопасти крыльчатки прекратили вращаться и только после этого открывайте люк подачи пылесоса, и вставляйте или убирайте трубы пылесоса или воздуходувки. Вращающиеся лопасти крыльчатки могут привести к серьезным травмам. Перед тем как выполнять какие-либо работы по обслуживанию или перед доступом к движущимся частям устройства, всегда отключайте свечу зажигания.

ПРЕДУПРЕЖДЕНИЕ: Если устройство было получено в собранном виде, повторите все действия, чтобы убедиться в правильной сборке всех компонентов устройства и в их надежном креплении. Следуйте всем инструкциям по технике безопасности, указанным в инструкции и на устройстве.

- Для сборки устройства требуется стандартная отвертка.

СБОРКА ВОЗДУХОДУВКИ

СБОРКА ТРУБЫ ВОЗДУХОДУВКИ

1. Совместите ребро на верхней нагнетательной трубке с канавкой в выходном отверстии воздуходувки, вставьте трубку на место.

ПРИМЕЧАНИЕ: Чтобы вставить нагнетательную трубку в выходное отверстие воздуходувки, болт фиксации трубки должен быть достаточно ослаблен. Ослабьте болт, повернув против часовой стрелки (не снимая гайки с болта).

СБОРКА



2. Закрепите трубку, повернув болт по часовой стрелке.
3. Совместите выступы на верхней нагнетательной трубке с пазами на нижней нагнетательной трубке.



4. Надвиньте нижнюю нагнетательную трубку на верхнюю нагнетательную трубку.
 5. Чтобы скрепить нижнюю и верхнюю нагнетательные трубки, поверните нижнюю нагнетательную трубку по часовой стрелке до щелчка.
- ПРИМЕЧАНИЕ: Если верхняя и нижняя нагнетательные трубки соединены правильно, стрелки на обеих трубках будут выровнены.

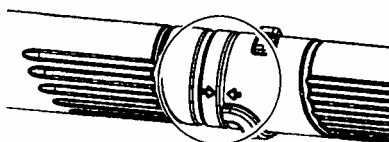

6. Чтобы вынуть нагнетательную трубку, ослабьте ее крепление, повернув болт против часовой стрелки (не снимая гайки с болта); затем выньте нагнетательную трубку.

СБОРКА ВЫСОКОСКОРОСТНОЙ НАСАДКИ

Если нужно получить более высокую скорость воздуха, следует использовать высокоскоростную насадку.

1. Совместите выступы на нижней нагнетательной трубке с пазами на насадке.

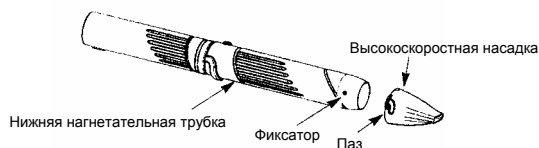

2. Надвиньте насадку на нижнюю нагнетательную трубку.
3. Для фиксации насадки на нагнетательной трубке поверните ее по часовой стрелке до щелчка.

СБОРКА ПЫЛЕСОСА

СБОРКА МЕШКА ПЫЛЕСОСА ДЛЯ СБОРА МУСОРА

1. Расстегните молнию на мешке для сбора пыли и установите коленчатую трубу.
2. Пропихните наименьший конец коленчатой трубы через небольшое отверстие в мешке.

СБОРКА

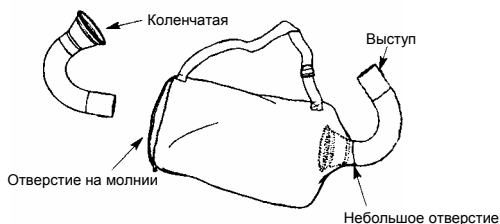

ПРИМЕЧАНИЕ: Убедитесь, что край небольшого отверстия находится на одном уровне с расширенной частью коленчатой трубы и ее ребро находится внизу.

3. Застегните молнию на мешке. Убедитесь, что молния полностью застегнута.

4. Паз Снимите трубу воздуходувки с двигателя.

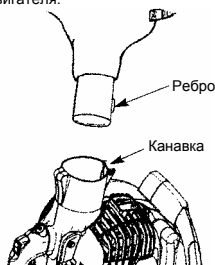

5. Вставьте коленчатую трубу в выход воздуходувки. Убедитесь, что ребро коленчатой трубы совмещен с пазом выхода воздуходувки.

6. Поверните ручку по часовой стрелке для фиксации коленчатой трубы.

СБОРКА ТРУБЫ ПЫЛЕСОСА

ПРЕДУПРЕЖДЕНИЕ: Остановите двигатель и убедитесь, что лопасти крыльчатки прекратили вращаться и только после этого открывайте люк подачи пылесоса, и вставляйте или убирайте трубы пылесоса или воздуходувки. Вращающиеся лопасти крыльчатки могут привести к серьезным травмам.

1. Вставьте конец отвертки в защелку всасывающего отверстия.

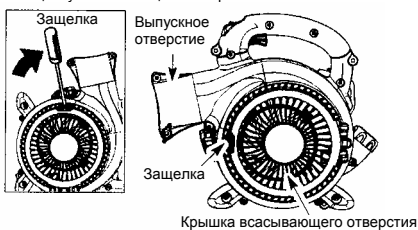

2. Слегка наклоните ручку отвертки по направлению к передней части устройства, чтобы освободить защелку, одновременно открывая крышку всасывающего отверстия второй рукой.

3. Пока не будет установлена верхняя всасывающая трубка, держите крышку всасывающего отверстия открытой.

СБОРКА

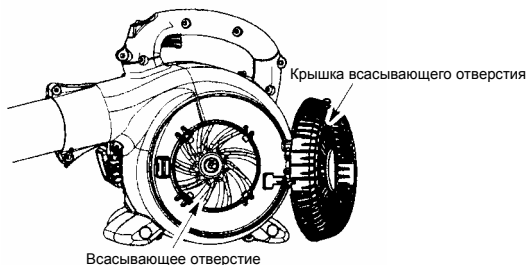

4. Совместите выступы на внутренней поверхности всасывающего отверстия с пазами на верхней всасывающей трубке.

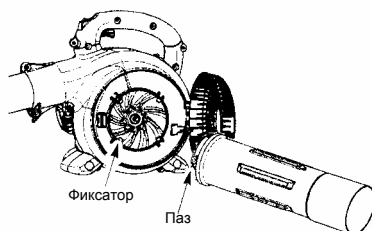

5. Вставьте верхнюю всасывающую трубку во всасывающее отверстие. Для фиксации трубки в воздуходувке поверните трубку против часовой стрелки до щелчка.

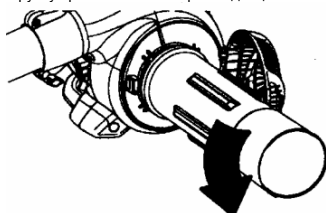

6. Сориентируйте скошенный конец нижней всасывающей трубки как показано на рисунке. Вставьте нижнюю вакуумную трубку в верхнюю вакуумную трубку так, чтобы нижняя трубка плотно села в верхнюю (зайдя в нее примерно на 7 см).

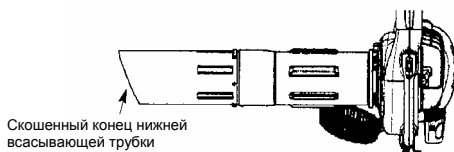

7. Соединив вакуумные трубки, расположите этикетку в нижней части верхней трубки. Зафиксируйте трубки, закрутив соответствующий винт.

СБОРКА

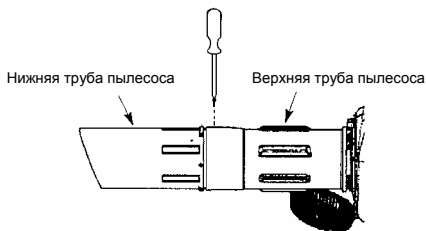

ПЕРЕВОД УСТРОЙСТВА ИЗ РЕЖИМА ПЫЛЕСОСА В РЕЖИМ КОМПРЕССОРА

ПРЕДУПРЕЖДЕНИЕ: Во время сдувания мусора, держите устройство так, чтобы глушитель был направлен в сторону от вашего тела и одежды (см. ПОЛОЖЕНИЕ ПРИ ЭКСПЛУАТАЦИИ).

1. Разъедините угловую трубку и пылесборник, повернув фиксатор против часовой стрелки.
2. Отсоедините всасывающие трубки, повернув их по часовой стрелке.
3. Закройте крышку всасывающего отверстия и убедитесь, что она закрыта на защелку.
4. Снова установите трубку компрессора (см. СБОРКА ТРУБЫ ВОЗДУХОДУВКИ).

РЕГУЛИРОВКА РЕМНЯ ДЛЯ ПЕРЕНОСКИ НА ПЛЕЧЕ

ПРЕДУПРЕЖДЕНИЕ: Во время засасывания мусора, держите устройство так, чтобы глушитель был направлен в сторону от вашего тела и одежды (см. ПОЛОЖЕНИЕ ПРИ ЭКСПЛУАТАЦИИ)..

1. Наденьте ремень через голову и положите его на левое плечо.
2. Протяните правую руку к задней части мешка для сбора мусора.
3. Отрегулируйте ремень так, чтобы мешок для сбора мусора пылесоса/шов ремня находились между большим и указательным пальцами.
4. Убедитесь в свободном токе воздуха через коленчатую трубу в мешок для сбора мусора. Если мешок будет перегнут, устройство не будет нормально работать.

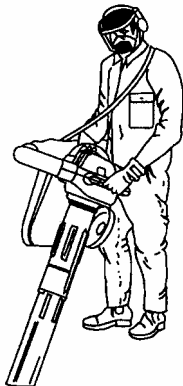

ЭКСПЛУАТАЦИИ

ПОЛОЖЕНИЕ ПРИ ЭКСПЛУАТАЦИИ

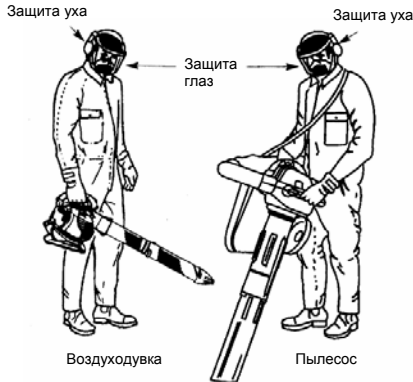

СОВЕТЫ ПО ЭКСПЛУАТАЦИИ

ПРЕДУПРЕЖДЕНИЕ: Во время засасывания или сдувания мусора, держите устройство так, чтобы глушитель был направлен в сторону от вашего тела и одежды (см. ПОЛОЖЕНИЕ ПРИ ЭКСПЛУАТАЦИИ).

- Во избежание потери слуха в связи с высоким уровнем шума, необходимо, во время пользования устройством, использовать беруши.
- Во избежание риска получения травмы при контакте с вращающимися механизмами устройства, выключите двигатель перед установкой или заменой принадлежностей. Не эксплуатировать устройство без установленного ограждения.
- Эксплуатируйте устройство только в разумное время – не пользуйтесь им рано утром или поздно вечером, когда вы можете нарушить покой других людей. Используйте устройство только во время, соответствующее местным требованиям. Обычно рекомендуется пользоваться устройством с 9:00 до 17:00 часов с понедельника по субботу.
- Для снижения уровня шума, ограничьте количество приспособлений, используемых одновременно.
- Для снижения шума, используйте воздуходувку на максимально низкой скорости, необходимой для выполнения работы.
- Используйте грабли и щетки для того, чтобы сделать мусор более подвижным во время его сдувания.
- В запыленных условиях, слегка увлажните очищаемые поверхности или используйте распылительную насадку при наличии воды.
- Экономьте воду, используя воздуходувку вместо шланга с водой для выполнения различных видов работ в саду и на лужайке, включая очистку водосточных канав, решеток, беседок, ограждений, веранд и садов.
- Во время выполнения работ следите за детьми, домашними животными, открытыми окнами или недавно помытыми автомобилями. При сдувании мусора соблюдайте меры предосторожности.
- Полностью выдвигайте форсунку воздуходувки, чтобы поток выдуваемого воздуха находился как можно ближе к поверхности земли.
- После использования воздуходувки и другого оборудования ПОЧИСТИТЕ ЕГО! Уберите мусор в соответствующие контейнеры для мусора.

ПЕРЕД ЗАПУСКОМ ДВИГАТЕЛЯ

ПРЕДУПРЕЖДЕНИЕ: Перед запуском двигателя убедитесь, что вы внимательно ознакомились с правилами по технике безопасности при обращении с топливом. Если вы не поняли правил техники безопасности, не заправляйте ваше устройство топливом. Обратитесь к авторизованному дилеру по обслуживанию устройства.

ЗАПРАВКА ДВИГАТЕЛЯ ТОПЛИВОМ

ПРЕДУПРЕЖДЕНИЕ: При заправке устройства топливом, медленно отворачивайте крышку бензобака.

Данный двигатель сертифицирован для работы с неэтилированным бензином. Перед работой бензин следует смешать с моторным маслом хорошего качества, предназначенным для двухтактных двигателей с воздушным охлаждением в соотношении 40:1. Соотношение 40:1 достигается смешиванием 5 литров неэтилированного бензина с 0,125 литра масла. **НЕЛЬЗЯ ПОЛЬЗОВАТЬСЯ** автомобильным или судовым маслом. Масла такого типа могут повредить двигатель. При приготовлении топливной смеси следуйте указаниям на емкости с маслом. Сразу же после добавления масла к бензину встряхните емкость, чтобы обеспечить однородное перемешивание смеси. Прежде чем выполнять заправку устройства топливом, обязательно прочтите и соблюдайте правила техники безопасности, относящиеся к топливу.

ЭКСПЛУАТАЦИИ

Бензин, литр	Масло для двухтактных двигателей, литр
	40:1 (2,5%)
2	0,050
5	0,125
10	0,250

ОСТОРОЖНО! Ни в коем случае не заливаете в ваш двигатель неразбавленный бензин. Это вызовет необратимое повреждение двигателя.

ТРЕБОВАНИЯ К ТОПЛИВУ

Применяйте неэтилированный бензин хорошего качества. Минимальное рекомендуемое октановое число - 90 (RON - дорожное октановое число).

ВАЖНО

Использование спиртосодержащих топлив (в которых спирт составляет более 10%) может отрицательно сказаться на характеристиках и продолжительности службы двигателя.

ПРЕДУПРЕЖДЕНИЕ: Неверное применение топлива и/или смазочных материалов может привести к следующим неисправностям: неверное включение сцепления, перегрев, образование «парового замка», потеря мощности, нарушение смазочных свойств, повреждение топливопроводов, прокладок и внутренних компонентов карбюратора и т.д. Спиртосодержащие топлива вызывают сильную абсорбцию влаги в топливо-масляной смеси с последующей сепарацией топлива и масла.

ОСТАНОВКА ДВИГАТЕЛЯ

- Отпустите пусковое устройство дросселя.
- Нажмите выключатель и удерживайте его в положении STOP (СТОП) до остановки двигателя.

ПЕРЕД ЗАПУСКОМ ДВИГАТЕЛЯ

ПРЕДУПРЕЖДЕНИЕ: Перед использованием устройства **ОБЯЗАТЕЛЬНО** убедитесь в надежном креплении труб.

- Заправьте топливо в бензобак. Отойдите от места заправки, как минимум, на 3 метра.
- Держите устройство в положении запуска, как это показано на рисунке. Убедитесь, что конец воздуходувки направлен в сторону от людей, животных, стекол и твердых предметов.



ПРЕДУПРЕЖДЕНИЕ: При запуске двигателя держите устройство так, как это показано на рисунке. При запуске двигателя или во время его работы не устанавливайте устройство на какой-либо поверхности, за исключением чистой, твердой поверхности. Мусор, такой как гравий, песок, пыль, трава и т. п. может попасть во входной канал воздуха и может быть выброшен через отверстие нагнетания, что может привести к повреждению устройства, вашей собственности или привести к травмам посторонних людей или оператора устройства.

ЗАПУСК ХОЛОДНОГО ДВИГАТЕЛЯ (или теплого двигателя после полного расхода топлива)

- Медленно нажмите кнопку подсоса 6 раз.
- Установите рычаг воздушной заслонки в положение полного закрытия заслонки.
- Нажмите и удерживайте рычаг газа во время выполнения всех указанных ниже действий.

ЭКСПЛУАТАЦИИ

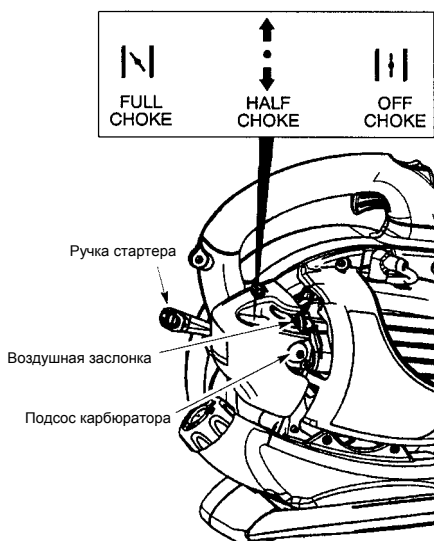

4. Резко дерните ручку шнура стартера так, чтобы раздался звук, как будто двигатель пытается завестись, но не повторяйте попыток запуска более 4 раз.
5. Как только вы услышите звук, как будто двигатель пытается завестись, установите рычаг воздушной заслонки в положение наполовину закрытой заслонки (HALF CHOKE).
6. Резко дерните шнур стартера для запуска двигателя. Если двигатель сразу не запустился, повторите попытку не более 6 раз. **ПРИМЕЧАНИЕ:** Если двигатель не запустился после 6 попыток (при положении воздушной заслонки HALF CHOKE), установите рычаг воздушной заслонки в положение полного закрытия (FULL CHOKE) и нажмите на подсос карбюратора 6 раз. Нажмите и держите рычаг газа и дерните шнур стартера еще 2 раза. Установите рычаг воздушной заслонки в положение HALF CHOKE и дергайте шнур стартера до запуска двигателя, но не более 6 раз. Если двигатель все же не запускается, то он возможно залит. Перейдите к разделу ЗАПУСК ЗАЛИТОГО ДВИГАТЕЛЯ.
7. После того как двигатель заведется, дайте ему поработать в течение 10 секунд и затем установите рычаг воздушной заслонки в открытое положение (RUN). Дайте устройству поработать в течение 30 секунд при открытой воздушной заслонке (RUN) и затем отпустите рычаг газа. **ПРИМЕЧАНИЕ:** Если двигатель заглох при открытой воздушной заслонке (RUN), установите рычаг заслонки в положение наполовину закрытой заслонки (HALF CHOKE) и дергайте шнур стартера для запуска двигателя, но не более 6 раз.

На обратной стороне машины имеются упрощенные рекомендации по запуску с иллюстрацией каждого шага.

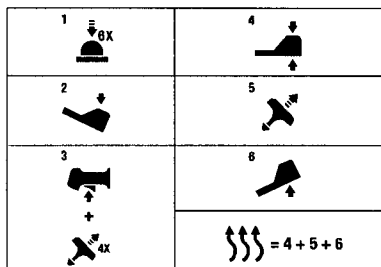

ЭКСПЛУАТАЦИИ

ЗАПУСК ГОРЯЧЕГО ДВИГАТЕЛЯ

1. Установите рычаг воздушной заслонки в положение наполовину закрытой заслонки (HALF CHOKE).
2. Нажмите и удерживайте рычаг газа во время выполнения всех указанных ниже действий.
3. Резко дерните шнур стартера для запуска двигателя. Если двигатель сразу не запустился, повторите попытку не более 6 раз.
4. Дайте двигателю поработать в течение 15 секунд и затем установите рычаг воздушной заслонки в полностью открытое положение (RUN).

ПРИМЕЧАНИЕ: Если двигатель все же не запустился, повторите попытку еще 5 раз. Если двигатель все же не запускается, то он возможно залит.

ЗАПУСК ЗАЛИТОГО ДВИГАТЕЛЯ

Залитый двигатель может быть запущен посредством установки рычага воздушной заслонки в полностью открытое положение (RUN). Затем дергайте шнур стартера для удаления из двигателя излишков топлива. В зависимости от того, насколько сильно залит двигатель, вам, возможно, придется дергать шнур стартера несколько раз. Если двигатель все же не запускается, обратитесь к ТАБЛИЦЕ ОБНАРУЖЕНИЯ И УСТРАНЕНИЯ НЕИСПРАВНОСТЕЙ.

ОБСЛУЖИВАНИЕ

ПРЕДУПРЕЖДЕНИЕ: Не прикасайтесь к глушителю до полного остывания двигателя и глушителя. Прикосновение к горячему глушителю может привести к ожогам.

ПРЕДУПРЕЖДЕНИЕ: Все действия по обслуживанию, за исключением настройки карбюратора, должны выполняться при отсоединенной свече зажигания.

УБЕДИТЕСЬ В ОТСУТСТВИИ ОСЛАБШИХ КРЕПЛЕНИЙ И ДЕТАЛЕЙ

- Глушитель
- Колпачок свечи
- Воздушный фильтр
- Винты корпуса

УБЕДИТЕСЬ В ОТСУТСТВИИ ПОВРЕЖДЕННЫХ И ИЗНОШЕННЫХ ДЕТАЛЕЙ

Для замены поврежденных или изношенных деталей обратитесь в авторизованный центр по обслуживанию.

- Рычаг газа – убедитесь, что рычаг газа нормально работает, установив его в положение СТОП. Убедитесь, что двигатель выключился, затем заново запустите двигатель и продолжите работу.
- Залейте топливо в бак. Если топливный бак поврежден или подтекает, прекратите пользование устройством.
- Мешок для сбора пыли – прекратите использовать мешок для сбора пыли, если он изношен или поврежден.

ОСМОТРИТЕ И ПОЧИСТИТЕ УСТРОЙСТВО И ВСЕ ЕГО НАКЛЕЙКИ

- После каждого использования осмотрите все устройство на наличие ослабших или поврежденных деталей. Очистите устройство и наклейки, используя влажную ткань, смоченную в нейтральном моющем средстве.
- Затем протрите устройство чистой сухой тканью.

ПОЧИСТИТЕ ВОЗДУШНЫЙ ФИЛЬТР

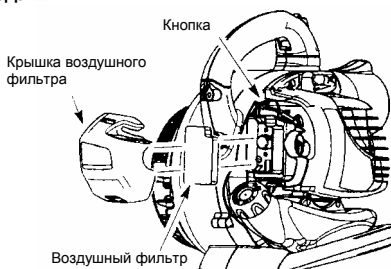

Чистка воздушного фильтра:

Загрязненный воздушный фильтр снижает эксплуатационные характеристики устройства, повышает расход топлива и увеличивает вредные выбросы. Чистите воздушный фильтр через каждые 5 часов работы или ежегодно, в зависимости от того, что наступает первым.

1. Почистите крышку и поверхность вокруг нее, чтобы предотвратить попадание мусора в камеру карбюратора при снятии крышки.

ОБСЛУЖИВАНИЕ

ПРИМЕЧАНИЕ: Перед тем как открыть крышку воздушного фильтра переведите рычаг заслонки в положение RUN (РАБОТА).

2. Откройте крышку воздушного фильтра, нажав кнопку (см. рисунок). Выньте воздушный фильтр.

ПРИМЕЧАНИЕ: Не промывайте фильтр в бензине или в других воспламеняющихся жидкостях. Это может привести к возгоранию или образованию вредных паров.

3. Промойте фильтр в мыльной воде.

4. Просушите фильтр.

5. Нанесите на фильтр несколько капель масла и сожмите его для равномерного распределения масла.

6. Установите детали на место.

ЗАМЕНА СВЕЧИ ЗАЖИГАНИЯ

Для облегчения запуска и нормальной работы двигателя ежегодно меняйте свечу зажигания. Зазор между контактами свечи должен составлять 0,64 мм (0,025 дюйма). Время образования искры фиксированное и не регулируется.

1. Отверните свечу и затем снимите с нее колпачок.

2. Вытащите свечу из цилиндра и утилизируйте ее.

3. Установите новую свечу марки Champion RCJ-6Y и как следует затяните ее при помощи ключа на 19 мм.

4. Установите на место колпачок свечи.

ЗАМЕНА ТОПЛИВНОГО ФИЛЬТРА

Для замены топливного фильтра полностью слейте топливо из устройства. Установите новый топливный фильтр и соберите устройство. Вытащите фильтр из топливного бака и уберите его из топливной линии. Установите на топливной линии новый фильтр и соберите устройство.

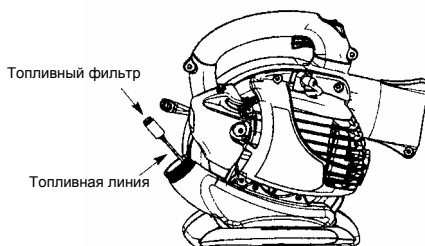

ПРОВЕРЬТЕ ВИНТЫ КРЕПЛЕНИЯ ГЛУШИТЕЛЯ

Во избежание поломки один раз в год проверяйте затяжку винтов крепления глушителя и, при необходимости, затяните их.

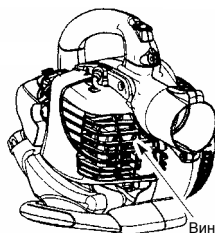

РЕГУЛИРОВКА КАБРЮРАТОРА

Карбюратор был тщательно отрегулирован на заводе-изготовителе. Регулировка скорости холостого хода необходима в случае возникновения одной из перечисленных ниже ситуаций:

- При отпускании ручки газа двигатель не переходит на холостые обороты.

РЕГУЛИРОВКА ХОЛОСТЫХ ОБОРОТОВ

Дайте двигателю перейти на холостой ход. Отрегулируйте скорость двигателя так, чтобы он не глох (что происходит при слишком низкой скорости холостого хода).

- Поверните винт регулировки холостого хода по часовой стрелке, если двигатель резко сбрасывает обороты или глохнет.
- Для уменьшения скорости двигателя винт регулировки холостого хода необходимо поворачивать против часовой стрелки.

ОБСЛУЖИВАНИЕ

Винт регулировки числа оборотов
на холостом ходу

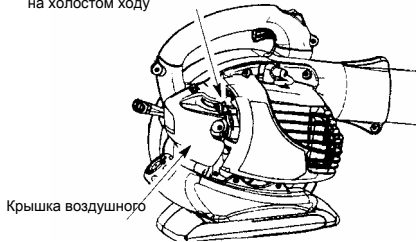

Если вам необходима дополнительная помощь или вы не уверены в правильности выполнения этой процедуры, обратитесь к авторизованному представителю по обслуживанию или дилеру.

ХРАНЕНИЕ

ПРЕДУПРЕЖДЕНИЕ: В конце сезона, или если устройство не будет использоваться более 30 дней, его необходимо подготовить к хранению.

- Дайте двигателю остыть и как следует зафиксируйте устройство перед его хранением или транспортировкой.
- Храните устройство и топливо в хорошо проветриваемом месте, где пары бензина не могут соприкоснуться с искрами или открытым пламенем, вдали от нагревателей воды, электромоторов, рубильников, печей и т. п.
- Храните устройство со всеми установленными на нем ограждениями. Располагайте устройство так, чтобы его острые детали не могли нанести травму
- Храните устройство и емкости с топливом в местах, недоступных для детей.

ВНЕШНИЕ ПОВЕРХНОСТИ

- Перед длительным хранением устройства тщательно почистите его. Храните устройство в чистом сухом помещении.
- Слегка протрите маслом внешние металлические поверхности устройства.

ДВИГАТЕЛЬ

- Вытащите свечу зажигания и через это отверстие залейте в цилиндр одну чайную ложку масла для 2-тактных двигателей (комнатной температуры). 8-10 раз медленно дерните шнур стартера для равномерного распределения масла.
- Установите на место новую свечу рекомендуемой марки и с соответствующим калильным числом.
- Почистите воздушный фильтр.
- Осмотрите все устройство на предмет ослабших винтов, гаек и болтов. Замените все поврежденные, поломанные или изношенные детали устройства.
- Каждый сезон запускайте устройство только со свежим топливом, смешанным с маслом в соответствующей пропорции.

ДРУГОЕ

- Не используйте топливо, оставшееся с прошлого сезона.
- Если топливная емкость начала ржаветь, замените ее.

ТАБЛИЦА ОБНАРУЖЕНИЯ И УСТРАНЕНИЯ НЕИСПРАВНОСТЕЙ

ПРЕДУПРЕЖДЕНИЕ: Перед выполнением действий, рекомендуемых ниже, всегда выключайте двигатель и снимайте контакт со свечи зажигания, если только действия не требуют их выполнения при работающем двигателе.

НЕИСПРАВНОСТЬ	ПРИЧИНА	ДЕЙСТВИЯ ПО УСТРАНЕНИЮ
Двигатель не запускается.	<ol style="list-style-type: none"> 1. Двигатель залит. 2. Нет топлива в баке. 3. Нет искры. 4. Топливо не поступает в карбюратор. 5. Низкая степень сжатия. 	<ol style="list-style-type: none"> 1. См. "Инструкции по запуску". 2. Залейте в бензобак топливо, приготовленное в соответствующей пропорции. 3. Установите новую свечу. 4. Возможно, загрязнен топливный фильтр; замените. Топливная линия, возможно, пережата или перекручена; устраните неисправность или замените топливопровод. 5. Обратитесь к авторизованному дилеру по обслуживанию устройства.
Двигатель плохо работает на холостых оборотах.	<ol style="list-style-type: none"> 1. Топливо не поступает в карбюратор. 2. Необходима регулировка карбюратора. 3. Изношено уплотнение коленчатого вала. 4. Низкая степень сжатия. 	<ol style="list-style-type: none"> 1. Возможно, загрязнен топливный фильтр; замените. Топливная линия, возможно, пережата или перекручена; устраните неисправность или замените топливопровод. 2. См. раздел "Регулировка карбюратора". 3. Обратитесь к авторизованному дилеру по обслуживанию устройства. 4. Обратитесь к авторизованному дилеру по обслуживанию устройства.
Двигатель не набирает оборотов, ему не хватает мощности или он глохнет при нагрузке.	<ol style="list-style-type: none"> 1. Загрязнен воздушный фильтр. 2. Топливо не поступает в карбюратор. 3. Залита свеча зажигания. 4. Забит экран искрогасителя. 5. Необходима регулировка карбюратора. 6. Скопление сажи в глушителе. 7. Низкая степень сжатия. 	<ol style="list-style-type: none"> 1. Почистите или замените воздушный фильтр. 2. Возможно, загрязнен топливный фильтр; замените. Топливная линия, возможно, пережата или перекручена; устраните неисправность или замените топливопровод. 3. Почистите или замените свечу зажигания; проверьте зазор. 4. Замените экран искрогасителя. 5. См. раздел "Регулировка карбюратора". 6. Обратитесь к авторизованному дилеру по обслуживанию устройства. 7. Обратитесь к авторизованному дилеру по обслуживанию устройства.
Двигатель сильно дымит.	<ol style="list-style-type: none"> 1. Частично открыта воздушная заслонка. 2. Неправильно приготовленная топливная смесь. 3. Загрязнен воздушный фильтр. 4. Необходима регулировка карбюратора. 	<ol style="list-style-type: none"> 1. Отрегулируйте положение воздушной заслонки. 2. Слейте топливо из топливного бака и заполните бак топливом с правильным соотношением. 3. Почистите или замените воздушный фильтр. 4. См. раздел "Регулировка карбюратора".
Двигатель греется.	<ol style="list-style-type: none"> 1. Неправильно приготовленная топливная смесь. 2. Несоответствующая свеча зажигания. 3. Необходима регулировка карбюратора. 4. Скопление сажи в глушителе. 	<ol style="list-style-type: none"> 1. Смотрите раздел "Заправка устройства топливом". 2. Замените на соответствующую свечу зажигания. 3. См. раздел "Регулировка карбюратора". 4. Обратитесь к авторизованному дилеру по обслуживанию устройства.

ЗАЯВЛЕНИЕ О СООТВЕТСТВИИ

Заявление о соответствии Европейского Союза (Применяется только для Европы)

Мы, Отделение Husqvarna AB, SE-561 82 Huskvarna, Швеция, Тел. : 1 36 46 146000, в качестве уполномоченного представителя Сообщества, заявляем, что садовая воздуходувка/вакуумная McCulloch модели GBV 325, начиная с серийного номера 2012 года и далее (на табличке данных после цифр обозначающих год изготовления следует серийный номер), соответствует ДИРЕКТИВЕ СОВЕТА:

от 17 мая 2006 года "о машинах" **2006/42/EG**.

от 15 декабря 2004 года "об электромагнитной совместимости" **2004/108/EG**, и действующему в настоящее время приложению.

от 8 мая 2000 года "об эмиссии шума в окружающую среду" **2000/14/EG**, приложение V. Дополнительная информация по эмиссиям шума приведена в разделе Технические характеристики.

Были использованы следующие стандарты: **EN ISO 12100-1/A1:2009**, **EN ISO 12100-2/A1:2009**, **CISPR 12:2007**.

SMP, The Swedish Machinery Testing Institute (Шведский институт тестирования промышленных изделий), Fyrisborgsgatan 3 S-754 50 Uppsala, Sweden, проводил добровольное подтверждение типа изделия. Номер сертификата (-ов): **SEC/09/2024**.

09-11-01



Ronnie E. Goldman, Технический директор
Уполномоченный представитель Husqvarna AB
и ответственный за техническую документацию

ЗАЯВЛЕНИЕ О СООТВЕТСТВИИ

МОДЕЛЬ: GBV 325

ДВИГАТЕЛЬ

Объем двигателя, см ³	25
Максимальная мощность двигателя в соответствии с ISO 8893, кВт	0,75
Холостой ход +/- 400, об/мин	3700
Глушитель с катализатором	Да

СИСТЕМА ЗАЖИГАНИЯ

Свеча зажигания	Champion RCJ-6Y
Зазор между электродами, мм	0,6

СИСТЕМА ПОДАЧИ ТОПЛИВА И СМАЗКИ

Объем топливного бака, см ³	540
--	-----

ВЕС

Вес без трубки с пустым баком, кг	4,4
-----------------------------------	-----

УРОВЕНЬ ШУМА

(см. примечание 1)

Уровень мощности шума, измеренный дБ(А)	103,9
Уровень мощности шума, гарантированный L _{WA1} , дБ(А)	108,0

УРОВНИ ШУМА

(см. Примечание 2)

Эквивалентные уровни звукового давления на уши пользователя, измерены согласно ISO 22868, дБ(А)	
С нагнетательная трубку и насадка (оригинальной)	96,7
С трубку ылесоса (оригинальной)	98,6

УРОВЕНЬ ВИБРАЦИЙ

(см. Примечание 3)

Уровень вибрации (a _{hV,eq}) на ручках измерен согласно ISO 22867 в м/с ²	
С нагнетательная трубку и насадка (оригинальной), правым	10,1
С трубку ылесоса (оригинальной), левым/правым	8,2/10,4

Примечание 1: Уровень шума в окружающей среде измеряется как мощность звука (L_{WA}) согласно директиве Европейского Союза 2000/14/ЕС. Указанный уровень шума для машины измерен с оригинальным режущим оборудованием, дающим наивысший уровень. Разница между гарантированным и измеренным уровнем шума в том, что гарантированный уровень шума также включает разброс результатов измерений и вариации между машинами одной и той же модели, согласно директиве 2000/14/ЕС.

Примечание 2: Указанные данные об эквивалентном уровне шумового давления для машины имеют типичный статистический разброс (стандартное отклонение) 1 дБ (А).

Примечание 3: Указанные данные об эквивалентном уровне вибрации имеют типичный статистический разброс (стандартное отклонение) 1 м/с².



Оригинальные инструкции
Originaljuhend
Originalios instrukcijos

Instrukcijas oriģinālvalodā
Оригинални инструкции
Instrucțiuni inițiale

115504926 Rev. 1 12/15/12 BRW