

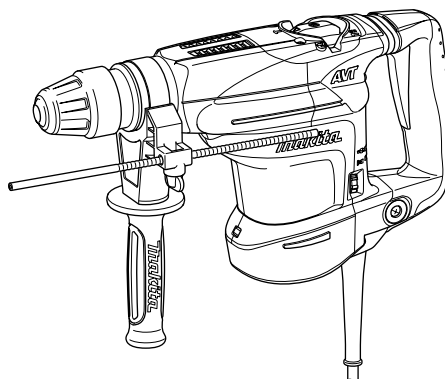

GB	Combination Hammer	INSTRUCTION MANUAL
S	Kombinationshammare	BRUKSANVISNING
N	Kombinasjonsslagboremaskin	BRUKSANVISNING
FIN	Yhdistelmäporavasara	KÄYTTÖOHJE
LV	Kombinētais veseris	LIETOŠANAS INSTRUKCIJA
LT	Kombinacinis plaktukas	NAUDOJIMO INSTRUKCIJA
EE	Kombineeritud haamer	KASUTUSJUHEND
RUS	Трехрежимный перфоратор	РУКОВОДСТВО ПО ЭКСПЛУАТАЦИИ

HR3540C
HR3541FC

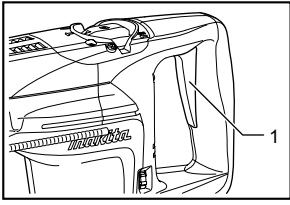



1 008537

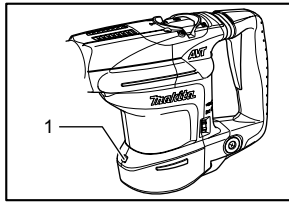

2 008549

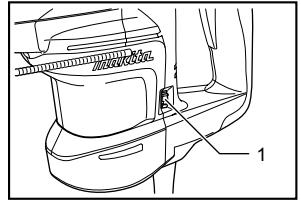

3 008538

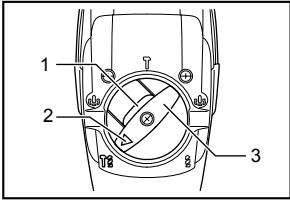

4 008540

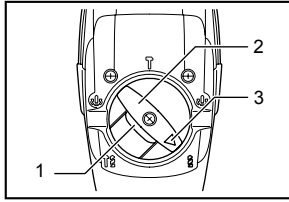

5 008600

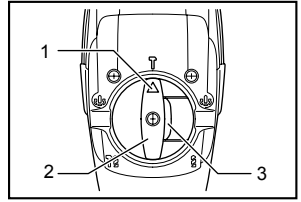

6 008539

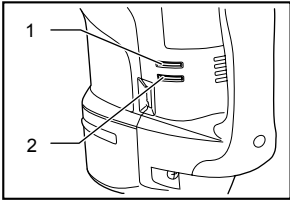

7 008541

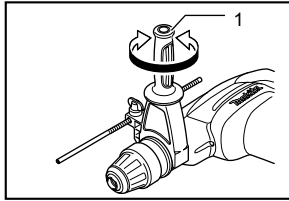

8 008720

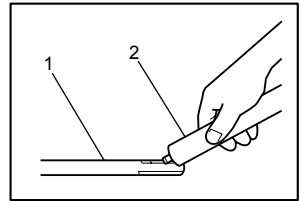

9 003150

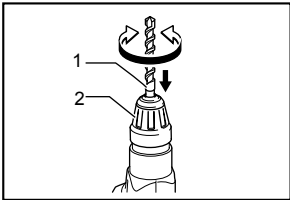

10 008721

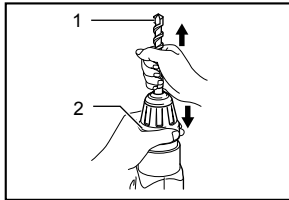

11 008722

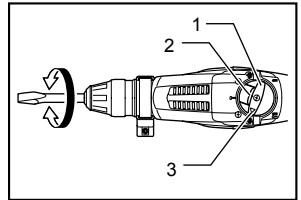

12 008723

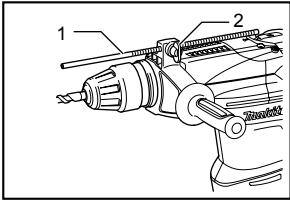

13

008724

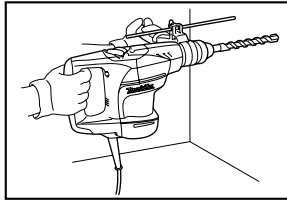

14

008725

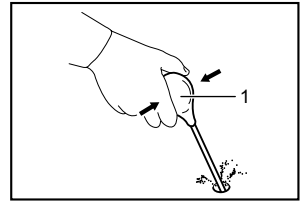

15

002449

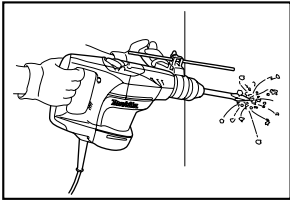

16

008726

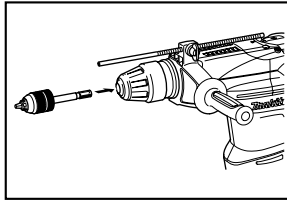

17

008727

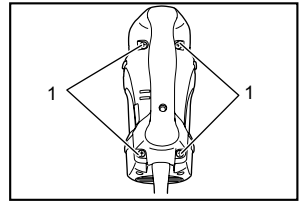

18

008601

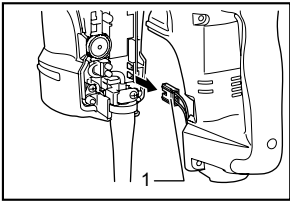

19

008607

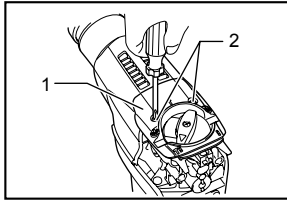

20

008602

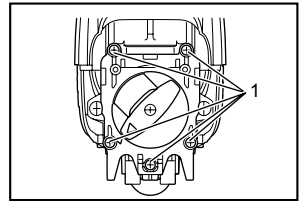

21

008603

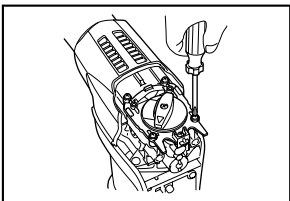

22

008604

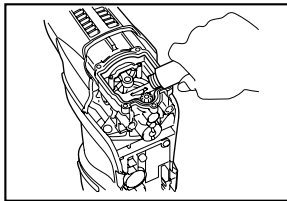

23

008605

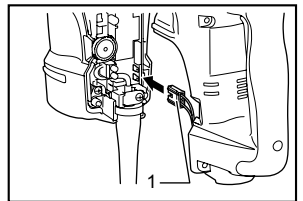

24

008606

ENGLISH (Original instructions)

Explanation of general view

1-1. Switch trigger	6-3. Lock button	12-2. Lock button
2-1. Lamp	7-1. Power-ON indicator lamp (green)	12-3. Pointer
3-1. Adjusting dial	7-2. Service indicator lamp (red)	13-1. Depth gauge
4-1. Lock button	8-1. Side grip	13-2. Clamp screw
4-2. Pointer	9-1. Bit shank	15-1. Blow-out bulb
4-3. Change lever	9-2. Bit grease	18-1. Screws
5-1. Lock button	10-1. Bit	19-1. Connector
5-2. Change lever	10-2. Chuck cover	20-1. Crank cap cover
5-3. Pointer	11-1. Bit	20-2. Screws
6-1. Pointer	11-2. Chuck cover	21-1. Screws
6-2. Change lever	12-1. Change lever	24-1. Connector

SPECIFICATIONS

Model		HR3540C	HR3541FC
Capacities	Concrete	Tungsten-carbide tipped bit	35 mm
		Core bit	90 mm
	Steel		13 mm
	Wood		32 mm
No load speed (min ⁻¹)		315 - 630	
Blows per minute		1,650 - 3,300	
Overall length		439 mm	
Net weight		5.2 kg	5.6 kg
Safety class		II/II	

- Due to our continuing programme of research and development, the specifications herein are subject to change without notice.
- Specifications may differ from country to country.
- Weight according to EPTA-Procedure 01/2003

Intended use

The tool is intended for hammer drilling in brick, concrete and stone as well as for chiselling work.

ENE044-1

ENG215-2

Power supply

The tool should be connected only to a power supply of the same voltage as indicated on the nameplate, and can only be operated on single-phase AC supply. They are double-insulated in accordance with European Standard and can, therefore, also be used from sockets without earth wire.

ENF002-1

For Model HR3540C

ENG102-3

Noise

The typical A-weighted noise level determined according to EN60745:

Sound pressure level (L_{pA}): 93 dB(A)

Sound power level (L_{WA}): 104 dB(A)

Uncertainty (K): 3 dB(A)

Wear ear protection

Vibration

The vibration total value (tri-axial vector sum) determined according to EN60745:

Work mode : chiseling function

Vibration emission ($a_{h,CHeq}$): 12.5 m/s²

Uncertainty (K): 1.5 m/s²

ENG303-2

Work mode : hammer drilling into concrete

Vibration emission ($a_{h,HD}$): 18.0 m/s²

Uncertainty (K): 1.5 m/s²

ENG301-1

Work mode : drilling into metal

Vibration emission ($a_{h,D}$): 2.5 m/s²

Uncertainty (K): 1.5 m/s²

For Model HR3541FC

ENG102-3

Noise

The typical A-weighted noise level determined according to EN60745:

Sound pressure level (L_{pA}): 91 dB(A)

Sound power level (L_{WA}): 102 dB(A)

Uncertainty (K): 3 dB(A)

Wear ear protection



Tomoyasu Kato
Director

Makita Corporation
3-11-8, Sumiyoshi-cho,
Anjo, Aichi, JAPAN

Vibration

The vibration total value (tri-axial vector sum) determined according to EN60745:

Work mode : chiseling function

Vibration emission ($a_{h,ChEq}$) : 9.0 m/s²

Uncertainty (K) : 1.5 m/s²

000230

ENG303-2

Work mode : hammer drilling into concrete

Vibration emission ($a_{h,HD}$) : 11.0 m/s²

Uncertainty (K) : 1.5 m/s²

ENG302-2

Work mode : drilling into metal

Vibration emission ($a_{h,D}$) : 2.5 m/s² or less

Uncertainty (K) : 1.5 m/s²

ENG901-1

- The declared vibration emission value has been measured in accordance with the standard test method and may be used for comparing one tool with another.
- The declared vibration emission value may also be used in a preliminary assessment of exposure.

⚠WARNING:

- The vibration emission during actual use of the power tool can differ from the declared emission value depending on the ways in which the tool is used.
- Be sure to identify safety measures to protect the operator that are based on an estimation of exposure in the actual conditions of use (taking account of all parts of the operating cycle such as the times when the tool is switched off and when it is running idle in addition to the trigger time).

ENH101-13

For European countries only

EC Declaration of Conformity

We Makita Corporation as the responsible manufacturer declare that the following Makita machine(s):

Designation of Machine:
Combination Hammer

Model No./ Type: HR3540C,HR3541FC
are of series production and

Conforms to the following European Directives:

98/37/EC until 28th December 2009 and then with
2006/42/EC from 29th December 2009

And are manufactured in accordance with the following standards or standardised documents:

EN60745

The technical documentation is kept by our authorised representative in Europe who is:

Makita International Europe Ltd,
Michigan, Drive, Tongwell,
Milton Keynes, MK15 8JD, England

General Power Tool Safety Warnings

⚠ **WARNING** Read all safety warnings and all instructions. Failure to follow the warnings and instructions may result in electric shock, fire and/or serious injury.

Save all warnings and instructions for future reference.

GEA101-1

GEB007-7

ROTARY HAMMER SAFETY WARNINGS

1. **Wear ear protectors.** Exposure to noise can cause hearing loss.
2. **Use auxiliary handle(s), if supplied with the tool.** Loss of control can cause personal injury.
3. **Hold power tool by insulated gripping surfaces, when performing an operation where the cutting accessory may contact hidden wiring or its own cord.** Cutting accessory contacting a "live" wire may make exposed metal parts of the power tool "live" and could give the operator an electric shock.
4. **Wear a hard hat (safety helmet), safety glasses and/or face shield.** Ordinary eye or sun glasses are NOT safety glasses. It is also highly recommended that you wear a dust mask and thickly padded gloves.
5. **Be sure the bit is secured in place before operation.**
6. **Under normal operation, the tool is designed to produce vibration. The screws can come loose easily, causing a breakdown or accident. Check tightness of screws carefully before operation.**
7. **In cold weather or when the tool has not been used for a long time, let the tool warm up for a while by operating it under no load. This will loosen up the lubrication. Without proper warm-up, hammering operation is difficult.**
8. **Always be sure you have a firm footing. Be sure no one is below when using the tool in high locations.**
9. **Hold the tool firmly with both hands.**
10. **Keep hands away from moving parts.**

11. Do not leave the tool running. Operate the tool only when hand-held.
12. Do not point the tool at any one in the area when operating. The bit could fly out and injure someone seriously.
13. Do not touch the bit or parts close to the bit immediately after operation; they may be extremely hot and could burn your skin.
14. Some material contains chemicals which may be toxic. Take caution to prevent dust inhalation and skin contact. Follow material supplier safety data.

SAVE THESE INSTRUCTIONS.

⚠WARNING:

DO NOT let comfort or familiarity with product (gained from repeated use) replace strict adherence to safety rules for the subject product. MISUSE or failure to follow the safety rules stated in this instruction manual may cause serious personal injury.

FUNCTIONAL DESCRIPTION

⚠CAUTION:

- Always be sure that the tool is switched off and unplugged before adjusting or checking function on the tool.

Switch action

Fig.1

⚠CAUTION:

- Before plugging in the tool, always check to see that the switch trigger actuates properly and returns to the "OFF" position when released.

To start the tool, simply pull the switch trigger. Release the switch trigger to stop.

Lighting up the lamp

For Model HR3541FC

Fig.2

⚠CAUTION:

- Do not look in the light or see the source of light directly.

Pull the switch trigger to turn on the light. The lamp keeps on lighting while the switch trigger is being pulled. The lamp turns off 10 - 20 seconds after releasing the trigger.

NOTE:

- Use a dry cloth to wipe the dirt off the lens of lamp. Be careful not to scratch the lens of lamp, or it may lower the illumination.

Speed change

Fig.3

The revolutions and blows per minute can be adjusted just by turning the adjusting dial. The dial is marked 1 (lowest speed) to 5 (full speed).

Refer to the table below for the relationship between the number settings on the adjusting dial and the revolutions/blows per minute.

Number on adjusting dial	Revolutions per minute	Blows per minute
5	630	3,300
4	590	3,100
3	480	2,500
2	370	1,900
1	315	1,650

008550

⚠CAUTION:

- If the tool is operated continuously at low speeds for a long time, the motor will get overloaded, resulting in tool malfunction.
- The speed adjusting dial can be turned only as far as 5 and back to 1. Do not force it past 5 or 1, or the speed adjusting function may no longer work.

Selecting the action mode

Rotation with hammering

Fig.4

For drilling in concrete, masonry, etc., depress the lock button and rotate the change lever so that the pointer points to the  symbol. Use a tungsten-carbide tipped bit.

Rotation only

Fig.5

For drilling in wood or metal, materials, etc., depress the lock button and rotate the change lever so that the pointer points to the  symbol. Use a twist drill bit or wood bit.

Hammering only

Fig.6

For chipping, scaling or demolition operations, depress the lock button and rotate the change lever so that the pointer points to the  symbol. Use a bull point, cold chisel, scaling chisel, etc.

⚠CAUTION:

- Do not rotate the change lever when the tool is running under load. The tool will be damaged.
- To avoid rapid wear on the mode change mechanism, be sure that the change lever is always positively located in one of the three action mode positions.

Torque limiter

The torque limiter will actuate when a certain torque level is reached. The motor will disengage from the output shaft. When this happens, the bit will stop turning.

⚠CAUTION:

- As soon as the torque limiter actuates, switch off the tool immediately. This will help prevent premature wear of the tool.

Indicator lamp

Fig.7

The green power-ON indicator lamp lights up when the tool is plugged. If the indicator lamp does not light up, the main cord or the controller may be defective. The indicator lamp is lit but the tool does not start even if the tool is switched on, the carbon brushes may be worn out, or the controller, the motor or the ON/OFF switch may be defective.

The red service indicator lamp lights up when the carbon brushes are nearly worn out to indicate that the tool needs servicing. After approx. 8 hours of use, the motor will automatically be shut off.

ASSEMBLY

⚠CAUTION:

- Always be sure that the tool is switched off and unplugged before carrying out any work on the tool.

Installing side grip (auxiliary handle)

Fig.8

⚠CAUTION:

- Always use the side grip to ensure operating safety when drilling in concrete, masonry, etc.

The side grip swings around to either side, allowing easy handling of the tool in any position. Loosen the side grip by turning it counterclockwise, swing it to the desired position and then tighten it by turning clockwise.

Installing or removing the bit

Fig.9

Clean the bit shank and apply bit grease before installing the bit.

Insert the bit into the tool. Turn the bit and push it in until it engages.

Fig.10

If the bit cannot be pushed in, remove the bit. Pull the chuck cover down a couple of times. Then insert the bit again. Turn the bit and push it in until it engages.

After installing, always make sure that the bit is securely held in place by trying to pull it out.

To remove the bit, pull the chuck cover down all the way and pull the bit out.

Fig.11

Bit angle (when chipping, scaling or demolishing)

Fig.12

The bit can be secured at 24 different angles. To change the bit angle, depress the lock button and rotate the change lever so that the pointer points to the  symbol.

Turn the bit to the desired angle.

Depress the lock button and rotate the change lever so that the pointer points to the  symbol. Then make sure that the bit is securely held in place by turning it slightly.

Depth gauge

Fig.13

The depth gauge is convenient for drilling holes of uniform depth. Loosen the clamp screw and adjust the depth gauge to the desired depth. After adjusting, tighten the clamp screw firmly.

NOTE:

- The depth gauge cannot be used at the position where the depth gauge strikes against the gear housing/motor housing.

OPERATION

⚠CAUTION:

- Always use the side grip (auxiliary handle) and firmly hold the tool by both side grip and switch handle during operations.

Hammer drilling operation

Fig.14

Set the change lever to the  symbol.

Position the bit at the desired location for the hole, then pull the switch trigger. Do not force the tool. Light pressure gives best results. Keep the tool in position and prevent it from slipping away from the hole.

Do not apply more pressure when the hole becomes clogged with chips or particles. Instead, run the tool at an idle, then remove the bit partially from the hole. By repeating this several times, the hole will be cleaned out and normal drilling may be resumed.

⚠CAUTION:

- When the bit begins to break through concrete or if the bit strikes reinforcing rods embedded in concrete, the tool may react dangerously. Maintain good balance and safe footing while holding the tool firmly with both hands to prevent dangerous reaction.

Blow-out bulb (optional accessory)

Fig.15

After drilling the hole, use the blow-out bulb to clean the dust out of the hole.

Chipping/Scaling/Demolition

Fig.16

Set the change lever to the  symbol.

Hold the tool firmly with both hands. Turn the tool on and apply slight pressure on the tool so that the tool will not bounce around, uncontrolled. Pressing very hard on the tool will not increase the efficiency.

Drilling in wood or metal

Fig.17

Use the optional keyless drill chuck assembly. When installing it, refer to "Installing or removing the bit" described on the previous page.

Set the change lever so that the pointer points to the  symbol.

Hold the ring and turn the sleeve counterclockwise to open the chuck jaws. Place the bit in the chuck as far as it will go. Hold the ring firmly and turn the sleeve clockwise to tighten the chuck. To remove the bit, hold the ring and turn the sleeve counterclockwise.

CAUTION:

- Never use "rotation with hammering" when the quick change drill chuck is installed on the tool. The quick change drill chuck may be damaged.
- Pressing excessively on the tool will not speed up the drilling. In fact, this excessive pressure will only serve to damage the tip of your bit, decrease the tool performance and shorten the service life of the tool.
- There is a tremendous twisting force exerted on the tool/bit at the time of hole breakthrough. Hold the tool firmly and exert care when the bit begins to break through the workpiece.
- Always secure small workpieces in a vise or similar hold-down device.

Diamond core drilling

When performing diamond core drilling operations, always set the change lever to the  position to use "rotation only" action.

CAUTION:

- If performing diamond core drilling operations using "rotation with hammering" action, the diamond core bit may be damaged.

MAINTENANCE

CAUTION:

- Always be sure that the tool is switched off and unplugged before attempting to perform inspection or maintenance.
- Never use gasoline, benzine, thinner, alcohol or the like. Discoloration, deformation or cracks may result.

Lubrication

CAUTION:

- This servicing should be performed by Makita Authorized or Factory Service Centers only.

This tool requires no hourly or daily lubrication because it has a grease-packed lubrication system. However, it is recommended to periodically replace the grease for longer tool life.

Run the tool for several minutes to warm it up. Switch off and unplug the tool.

Loosen the four screws and remove the handle. Note that the top screws are different from other screws.

Fig.18

Disconnect the connector by pulling them.

Fig.19

Loosen the two screws on crank cap cover and remove the crank cap cover.

Fig.20

Align the change lever with the symbol , loosen the five screws and then remove the crank cap.

Fig.21

Fig.22

CAUTION:



- Always remove the crank cap only after aligning the change lever with the symbol . Never remove it forcibly without aligning the change lever with the symbol . Failure to do so does not allow reassembling.

Fig.23

Rest the tool on the table with the bit end pointing upwards. This will allow the old grease to collect inside the crank housing.

Wipe out the old grease inside and replace with a fresh grease (30 g). Use only Makita genuine hammer grease (optional accessory). Filling with more than the specified amount of grease (approx. 30 g) can cause faulty hammering action or tool failure. Fill only with the specified amount of grease.

CAUTION:

- Be careful not to damage the connector or lead wires especially when wiping out the old grease.

To reassemble the tool, follow the disassembling procedure in reverse.

CAUTION:

- Do not tighten the crank cap excessively. It is made of resin and is subject to breakage.

Fig.24

Connect the connector firmly and then reinstall the handle.

CAUTION:

- Be careful not to damage the connector or lead wires especially when installing the handle.

To maintain product SAFETY and RELIABILITY, repairs, carbon brush inspection and replacement, any other maintenance or adjustment should be performed by Makita Authorized Service Centers, always using Makita replacement parts.

ACCESSORIES

CAUTION:

- These accessories or attachments are recommended for use with your Makita tool specified in this manual. The use of any other accessories or attachments might present a risk of injury to persons. Only use accessory or attachment for its stated purpose.

If you need any assistance for more details regarding these accessories, ask your local Makita Service Center.

- SDS-Max Carbide-tipped bits
- Bull point
- Core bit
- Cold chisel
- Diamond core bit
- Hammer grease
- Scaling chisel
- Grooving chisel
- Keyless drill chuck assembly
- Bit grease
- Side grip
- Depth gauge
- Blow-out bulb
- Safety goggles
- Plastic carrying case

SVENSKA (Originalbruksanvisning)

Förklaring till översiktsskilderna

1-1. Avtryckare	6-3. Låsknapp	12-2. Låsknapp
2-1. Lampa	7-1. Indikatorlampa ström PÅ (grön)	12-3. Pil
3-1. Justeringsratt	7-2. Indikatorlampa service (röd)	13-1. Djupmätare
4-1. Låsknapp	8-1. Sidohandtag	13-2. Låsskruv
4-2. Pil	9-1. Borrskaff	15-1. Gummituta
4-3. Funktionsväljare	9-2. Smörj fett för borr	18-1. Skruvar
5-1. Låsknapp	10-1. Bits	19-1. Kontakt
5-2. Funktionsväljare	10-2. Chuckskydd	20-1. Vevhuslock
5-3. Pil	11-1. Bits	20-2. Skruvar
6-1. Pil	11-2. Chuckskydd	21-1. Skruvar
6-2. Funktionsväljare	12-1. Funktionsväljare	24-1. Kontakt

SPECIFIKATIONER

Modell		HR3540C	HR3541FC
Kapacitet	Cement	Bits med topp av tungstenskarbid	35 mm
		Borrkrona	90 mm
	Stål		13 mm
		Trä	
Obelastat varvtal (min^{-1})		315 - 630	
Slag per minut		1 650 - 3 300	
Längd		439 mm	
Vikt		5,2 kg	5,6 kg
Säkerhetsklass		II/II	

- På grund av vårt pågående program för forskning och utveckling kan dessa specifikationer ändras utan föregående meddelande.
- Specifikationerna kan variera mellan olika länder.
- Vikt i enlighet med EPTA-procedur 01/2003

Användningsområde

Verktöget är avsett för slagborrning i tegel, betong och sten, men även för bearbetningsarbeten.

ENE044-1

ENG303-2

Strömförsörjning

Maskinen får endast anslutas till nät med spänning som anges på typplåten och med enfasig växelström. Den är dubbelisolerad i enlighet med europeisk standard och får därför också anslutas till ojordade vägguttag.

ENF002-1

ENG301-1

För modell HR3540C

Buller

Typiska A-vägd bullernivå är mätt enligt EN60745:

- Ljudtrycksnivå (L_{pA}): 93 dB(A)
- Ljudeffektnivå (L_{WA}): 104 dB(A)
- Måttolerans (K): 3 dB(A)

Använd hörselskydd

ENG102-3

ENG215-2

Vibration

Det totala vibrationsvärdet (treaxlig vektorsumma) bestämt enligt EN60745:

- Arbetsläge: mejslingsfunktion
- Vibrationsemission ($a_{h,CHeg}$): 12,5 m/s^2
- Måttolerans (K): 1,5 m/s^2

Arbetsläge: slagborrning i betong

Vibrationsemission ($a_{h,HD}$): 18,0 m/s^2

Måttolerans (K): 1,5 m/s^2

Arbetsläge: borrning i metall

Vibrationsemission ($a_{h,D}$): 2,5 m/s^2

Måttolerans (K): 1,5 m/s^2

För modell HR3541FC

Buller

Typiska A-vägd bullernivå är mätt enligt EN60745:

- Ljudtrycksnivå (L_{pA}): 91 dB(A)
- Ljudeffektnivå (L_{WA}): 102 dB(A)
- Måttolerans (K): 3 dB(A)

Använd hörselskydd

ENG102-3

ENG215-2

Vibration

Det totala vibrationsvärdet (treaxlig vektorsumma) bestämt enligt EN60745:

- Arbetsläge: mejslingsfunktion
- Vibrationsemission ($a_{h,CHeg}$): 9,0 m/s^2
- Måttolerans (K): 1,5 m/s^2

Arbetsläge: slagborrning i betong
 Vibrationsemission ($a_{n,HD}$): 11,0 m/s²
 Måttolerans (K): 1,5 m/s²

ENG302-2

Arbetsläge: borrning i metall
 Vibrationsemission ($a_{n,D}$): 2,5 m/s² eller mindre
 Måttolerans (K): 1,5 m/s²

ENG901-1

- Det deklarerade vibrationsemissionsvärdet har uppmätts i enlighet med standardtestmetoden och kan användas för jämförandet av en maskin med en annan.
- Det deklarerade vibrationsemissionsvärdet kan också användas i preliminär bedömning av exponering för vibration.

⚠ VARNING!

- Vibrationsemissionen under faktisk användning av maskinen kan skilja sig från det deklarerade emissionsvärdet, beroende på hur maskinen används.
- Se till att hitta säkerhetsåtgärder som kan skydda användaren och som grundar sig på en uppskattning av exponering i verkligheten (ta med i beräkningen alla delar av användandet såsom antal gånger maskinen är avstängd och när den körs på tomgång samt då startomkopplaren används).

ENH101-13

Gäller endast Europa

EU-konformitetsdeklaration

Vi Makita Corporation som ansvariga tillverkare deklarerar att följande Makita-maskin(er):

Maskinbeteckning:
 Kombinationshammare

Modellnr./ Typ: HR3540C,HR3541FC
 är för serieproduktion och

Följer följande EU-direktiv:

98/37/EC till 28:e december 2009 och därefter
 2006/42/EC från 29:e december 2009

Och är tillverkade enligt följande standarder eller
 standardiseringsdokument:

EN60745

Den tekniska dokumentationen förs av vår auktoriserade
 representant i Europa som är:

Makita International Europe Ltd,
 Michigan, Drive, Tongwell,
 Milton Keynes, MK15 8JD, England

30:e januari 2009



Tomoyasu Kato
 Director

Makita Corporation
 3-11-8, Sumiyoshi-cho,

000230

GEA010-1

Allmänna säkerhetsvarningar för maskin

⚠ **VARNING** Läs igenom alla säkerhetsvarningar och instruktioner. Underlåtenhet att följa varningar och instruktioner kan leda till elektrisk stöt, brand och/eller allvarliga personskador.

Spara alla varningar och instruktioner för framtida referens.

GEB007-7

SÄKERHETSVARNINGAR FÖR BORRHAMMARE

1. **Använd hörselskydd.** Kraftigt buller kan orsaka hörselskador.
2. **Använd extrahandtag, om det levereras med maskinen.** Att tappa kontrollen över maskinen kan leda till personskador.
3. **Håll maskinen i de isolerade handtagen om det finns risk för att skärverktyget kan komma i kontakt med en dold elkabel eller sin egen kabel.** Om verktyget kommer i kontakt med en strömförande ledning blir maskinens metalldelar strömförande och kan ge operatören en elektrisk stöt.
4. **Använd en hård hjälm (skyddshjälm), skyddsglasögon och/eller ansiktsskydd.** Vanliga glasögon och solglasögon är INTE skyddsglasögon. Du bör också bära ett dammskydd och tjockt fodrade handskar.
5. **Se till att borret sitter säkert innan maskinen används.**
6. **Under normal användning vibrerar maskinen.** Skruvarna kan lätt lossna, vilket kan orsaka maskinhaveri eller en olycka. Kontrollera att skruvarna är åtdragna innan maskinen används.
7. **I kall väderlek eller när verktyget inte använts under en längre tid, bör du värma upp verktyget genom att använda det utan belastning.** På detta sätt tinar insmörjningen upp. Utan uppvärmning blir det svårt att använda hammaren.
8. **Se till att du hela tiden har ett säkert fotfäste.** Se till att ingen står under dig när maskinen används på hög höjd.
9. **Håll maskinen stadigt med båda händerna.**
10. **Håll händerna borta från rörliga delar.**
11. **Lämna inte maskinen igång.** Använd endast maskinen när du håller den i händerna.
12. **Rikta inte maskinen mot någon när den används.** Borret kan flyga ut och skada någon allvarligt.

13. Rör inte vid borret eller närliggande delar efter användning, eftersom de kan vara extremt varma och orsaka brännskador.
14. Vissa material kan innehålla giftiga kemikalier. Se till att du inte andas in damm eller får det på huden. Följ anvisningarna i leverantörens materialsäkerhetsblad.

Siffror på justeringsratt	Var per minut	Slag per minut
5	630	3 300
4	590	3 100
3	480	2 500
2	370	1 900
1	315	1 650

008550

SPARA DESSA ANVISNINGAR.

⚠ VARNING!

GLÖM INTE att noggrant följa säkerhetsanvisningarna för maskinen även efter det att du har blivit van att använda den. **OVARSAM** hantering eller underlåtenhet att följa säkerhetsanvisningarna i denna bruksanvisning kan leda till allvarliga personskador.

FUNKTIONSBSKRIVNING

⚠ FÖRSIKTIGT!

- Se alltid till att maskinen är avstängd och nätsladden urdragen innan du justerar eller funktionskontrollerar maskinen.

Avtryckarens funktion

Fig.1

⚠ FÖRSIKTIGT!

- Innan du ansluter maskinen till elnätet ska du kontrollera att avtryckaren fungerar och återgår till läget "OFF" när du släpper den.

Tryck in avtryckaren för att starta maskinen. Släpp avtryckaren för att stoppa maskinen.

Tända lamporna

För modell HR3541FC

Fig.2

⚠ FÖRSIKTIGT!

- Titta inte in i ljuset eller direkt i ljuskällan.

Tryck på avtryckaren för att tända lampan. Lampan lyser medan du trycker in avtryckaren. Lampan slocknar 10 - 20 sekunder efter att du har släppt avtryckaren.

OBS!

- Använd en torr trasa för att torka bort smuts från lampglasat. Var försiktig så att inte lampglasat repas eftersom ljuset då kan bli svagare.

Hastighetsändring

Fig.3

Varvtal och antal slag per minut kan justeras genom att vrida inställningsratten. Ratten är markerad med 1 (lägsta hastighet) till 5 (full hastighet). Se nedanstående tabellen för sambandet mellan sifferinställning på inställningsratten och varvtal/slag per minut.

⚠ FÖRSIKTIGT!

- Om maskinen används oavbrutet i låg hastighet under en lång period, blir motorn överbelastad och maskinen fungerar dåligt.
- Ratten för hastighetsinställning kan endast vridas till 5 och tillbaka till 1. Tvinga den inte förbi 5 eller 1 eftersom hastighetsinställningen då kan sättas ur funktion.

Välja arbetsläge

Slagborrning

Fig.4

Tryck in låsknappen och vrid funktionsreglaget så att pekaren pekar mot symbolen  för borrning i betong, murbruk osv. Använd ett borr med hårdmetallspets.

Endast borrning

Fig.5

Tryck in låsknappen och vrid funktionsreglaget så att pekaren pekar mot symbolen  för borrning i trä- eller metallmaterial etc. Använd en borr för metall eller trä.

Endast slag

Fig.6

Tryck in låsknappen och rotera funktionsreglaget så att pekaren pekar mot symbolen , för huggmejslings-, spånmejslings- eller demoleringsarbete. Använd en spetsmejsel, kallmejsel, gradmejsel etc.

⚠ FÖRSIKTIGT!

- Justera inte funktionsreglaget medan maskinen körs under belastning. Eftersom den då kan skadas.
- Se till att funktionsreglaget alltid står helt placerat i något av de tre funktionslägena, för att undvika en alltför snabb förlitning av funktionsmekanismen.

Momentbegränsare

Momentbegränsaren aktiveras när ett visst vridmoment uppnås. Motom kopplas bort från borrarskapet. När detta inträffar, slutar borret att rotera.

⚠ FÖRSIKTIGT!

- Stäng genast av verktyget när momentbegränsaren aktiveras. Detta förhindrar onödigt slitage på maskinen.

Indikatorlampa

Fig.7

Den gröna indikatorlampan för ström (ON), tänds när maskinen ansluts till elnätet. Om indikatorlampan inte tänds, kan det vara fel på nätsladden eller så kan

kontrollen vara trasig. Om indikatorlampan lyser men maskinen inte startar även om maskinen har slagits på, kan kolborstarna vara utslitna eller så kan kontrollen, motorn eller ON/OFF-knappen vara trasig.

Den röda indikatorlampan för service tänds när kolborstarna nästan är utslitna, för att indikera att maskinen behöver servas. Efter cirka 8 timmars användning kommer motorn automatiskt att slå av.

MONTERING

⚠FÖRSIKTIGT!

- Se alltid till att maskinen är avstängd och nätsladden urdragen innan maskinen repareras.

Montera sidohandtaget (hjälpbandtag)

Fig.8

⚠FÖRSIKTIGT!

- Använd alltid sidohandtaget av säkerhetsskäl vid borring i betong, murbruk etc.

Sidhandtaget går att svänga åt båda hållen vilket gör det möjligt att hantera maskinen oavsett läge. Lossa sidhandtaget genom att vrida det moturs, sväng det till önskat läge och dra sedan åt genom att vrida det medurs.

Montering eller demontering av bits

Fig.9

Rengör borrskaftet och applicera smörjfett innan borret sätts i.

Sätt in borret i maskinen, vrid och skjut in det tills det fastnar.

Fig.10

Om borret inte kan tryckas in, tar du bort det. Dra ned chuckskyddet ett par gånger. Sätt sedan in borret igen, vrid och skjut in det tills det fastnar.

Kontrollera alltid efter montering att borret sitter säkert på plats, genom att försöka dra ut det.

Ta ut borret genom att trycka ner chuckskyddet hela vägen och tryck ut borret.

Fig.11

Mejselvinkel (vid huggmejsling, gradmejsling eller demolering)

Fig.12

Borret kan fästas i 24 olika vinklar. Tryck in låsknappen, när du ska ändra borrets vinkel, och vrid funktionsreglaget så att pekaren pekar mot symbolen . Ändra sedan borret till önskad vinkel.

Tryck in låsknappen och rotera funktionsreglaget så att pekaren pekar mot symbolen . Kontrollera sedan att mejseln sitter säkert fast genom att vrida den något.

Djupmätare

Fig.13

Djupmätaren är ett bekvämt hjälpmedel för att borra flera hål med samma djup. Lossa på klämskruven och justera djupmätare till önskat djup. Fäst klämskruven ordentligt

efter justeringen.

OBS!

- Djupmätaren kan inte användas i läget där den slår emot växelhuset/motorhuset.

ANVÄNDNING

⚠FÖRSIKTIGT!

- Använd alltid sidohandtag (hjälpbandtag) och håll verktyget stadigt med både sidohandtag och pistolhandtag under användning.

Slagborring

Fig.14

Ställ in funktionsreglaget till symbolen .

Placera borret där hålet ska vara och tryck sedan in avtryckaren. Tryck inte hårt med maskinen. Lätt tryck ger bäst resultat. Håll maskinen i läge och hindra den från att glida iväg från hålet.

Tryck inte mer på maskinen även om hålet sätts igen av borrspån och andra partiklar. Kör istället maskinen på tomgång och ta sedan ur borret ur hålet bit för bit. Genom att upprepa detta flera gånger rensas hålet och normal borring kan återupptas.

⚠FÖRSIKTIGT!

- När borret börjar bryta igenom betong, eller om borret slår emot armeringsjärn ingjutet i betong kan maskinen kasta eller agera farligt. Upprätthåll god balans, stå säker med fötterna och håll maskinen i ett stadigt grepp med båda händerna för att undvika farliga situationer.

Gummituta (tillbehör)

Fig.15

Efter borring av hålet används gummitutan för att blåsa rent hålet.

Huggmejsling/gradmejsling/demolering

Fig.16

Ställ in funktionsreglaget till symbolen .

Håll maskinen stadigt med båda händerna. Starta maskinen och håll fast den så att den inte studsar omkring okontrollerat. Det är inte mer effektivt att trycka extremt hårt på maskinen.

Borring i trä eller metall

Fig.17

Använd den valfria tillsatsen för nyckellös borrchuck. För montering, se "Montering eller demontering av borr" på föregående sida.

Ställ funktionsreglaget så att pekaren pekar mot symbolen .

Håll i ringen och vrid hylsan moturs för att öppna chucken. Skjut in borret i chucken så långt det går. Håll fast ringen ordentligt och vrid hylsan medurs för att dra åt chucken. När du ska ta bort borret håller du i ringen och vrider hylsan moturs.

⚠FÖRSIKTIGT!

- Använd aldrig "slagborrning" när snabbchucken för borrar är monterad på verktyget. Snabbchucken för borrar kan då skadas.
- Borrningen går inte fortare för att du trycker hårdare på maskinen. Detta extra tryck skadar bara toppen på ditt borrar, sänker maskinens prestanda och förkortar maskinens livslängd.
- Det utvecklas ett kraftigt vridande moment på maskinen/borret vid hålgenomslaget. Håll ett stadigt tag i maskinen och var försiktig när borret börjar tränga igenom arbetsstycket.
- Fäst alltid små arbetsstycken i ett städ eller liknande infästningsenhet.

Borrning med diamantrona

Ställ alltid funktionsreglaget till läget  för att använda funktionen "endast borrning", när borrning med diamantrona skall genomföras.

⚠FÖRSIKTIGT!

- Om borrning med diamantrona genomförs i funktionsläget "slagborrning", kan borret med diamantrona skadas.

UNDERHÅLL

⚠FÖRSIKTIGT!

- Se alltid till att maskinen är avstängd och nätkabeln urdragen innan inspektion eller underhåll utförs.
- Använd inte bensin, thinner, alkohol eller liknande. Missfärgning, deformation eller sprickor kan uppstå

Smörjning

⚠FÖRSIKTIGT!

- Denna service skall endast utföras av ett auktoriserat Makita servicecenter.

Denna maskin kräver ingen daglig smörjning eftersom den har ett smörjsystem. Det rekommenderas dock att då och då byta ut smörjoljan för att förlänga maskinens livslängd.

Låt maskinen vara igång flera minuter för att värma upp det. Stäng först av maskinen och dra ur nätkabeln. Lossa de fyra skruvarna och ta bort handtaget. Observera att skruvarna på toppen är annorlunda än de andra skruvarna.

Fig.18

Ta bort kontakten genom att dra ut den.

Fig.19

Lossa de två skruvarna på skyddet för vevhuslocket och ta sedan bort skyddet.

Fig.20

Rikta in funktionsreglaget så att det pekar mot symbolen , lossa på de fem skruvarna och ta sedan

bort vevhuslocket.

Fig.21

Fig.22

⚠FÖRSIKTIGT!



- Ta endast bort vevhuslocket efter det att funktionsreglaget har riktats in mot symbolen . Försök aldrig ta bort det genom att forcera, utan rikta först in funktionsreglaget på symbolen . Underlåtande att göra så tillåter inte återmontering.

Fig.23

Låt maskinen ligga på bordet med borrspetsen pekande uppåt. På detta sätt samlas den gamla smörjoljan inuti vevhuset.

Torka bort den gamla smörjoljan invändigt och ersätt med ny smörjolja (30 g). Använd endast genuin smörjolja för hammare från Makita (valfritt tillbehör). Påfyllning med mer än angiven mängd smörjolja (cirka 30 g) kan orsaka felaktig slagfunktion eller fel på maskinen. Fyll endast på angiven mängd smörjolja.

⚠FÖRSIKTIGT!

- Var försiktig så att kontakten och ledningarna inte skadas, speciellt när den gamla smörjoljan torkas ur.

Följ nedmonteringsproceduren i omvänd ordning för att montera verktyget på nytt.

⚠FÖRSIKTIGT!

- Dra inte åt vevhuslocket för hårt. Den är gjord av harts och kan förstöras.

Fig.24

Anslut kontakten ordentligt och återmontera sedan handtaget.

⚠FÖRSIKTIGT!

- Var försiktig så att inte kontakten och ledningarna skadas, speciellt när handtaget monteras.

För att upprätthålla produktens SÄKERHET och TILLFÖRLITLIGHET bör reparationer, kontroll och utbyte av kolborstar samt allt annat underhålls- och justeringsarbete utföras av ett auktoriserat Makita servicecenter och med reservdelar från Makita.

TILLBEHÖR

⚠FÖRSIKTIGT!

- Dessa tillbehör och tillsatser rekommenderas för användning tillsammans med den Makita-maskin som denna bruksanvisning avser. Om andra tillbehör eller tillsatser används kan det uppstå risk för personskador. Använd endast tillbehören eller tillsatserna för de syften de är avsedda för.

Kontakta ditt lokala Makita servicecenter om du behöver ytterligare information om dessa tillbehör.

- SDS-Plus borrar med hårdmetallspets

- Spetsmejsel
- Borrkrona
- Kallmejsel
- Borr med diamantkrona
- Smörjolja till hammare
- Gradmejsel
- Spärmejsel
- Tillsats för borrchuck utan nyckel
- Smörjfett för borr
- Sidohandtag
- Djupmätare
- Gummituta
- Skyddsglasögon
- Förvaringsväska av plast

NORSK (originalinstruksjoner)

Oversiktsforklaring

1-1. Startbryter	7-1. Indikatorlampe (grønn) for strøm	12-3. Pil
2-1. Lampe	ON (på)	13-1. Dybdemåler
3-1. Innstillingshjul	7-2. Seviceindikatorlampe (rød)	13-2. Klemeskruer
4-1. Sperreknapp	8-1. Støttehåndtak	15-1. Utblåsningsballong
4-2. Pil	9-1. Bitskraft	18-1. Skruer
4-3. Endringsspak	9-2. Bitsfett	19-1. Kontakt
5-1. Sperreknapp	10-1. Bits	20-1. Sveivhettedeksel
5-2. Endringsspak	10-2. Kjoksdeksel	20-2. Skruer
5-3. Pil	11-1. Bits	21-1. Skruer
6-1. Pil	11-2. Kjoksdeksel	24-1. Kontakt
6-2. Endringsspak	12-1. Endringsspak	
6-3. Sperreknapp	12-2. Sperreknapp	

TEKNISKE DATA

Modell		HR3540C	HR3541FC
Kapasitet	Betong	Bits med wolframkarbidspiss	35 mm
		Kjernebor	90 mm
	Stål		13 mm
		Tre	32 mm
Ubelastet turtall (min^{-1})		315 - 630	
Slag per minutt		1 650 - 3 300	
Total lengde		439 mm	
Nettovekt		5,2 kg	5,6 kg
Sikkerhetsklasse		II/III	

- Som følge av vårt kontinuerlige forsknings- og utviklingsprogram kan de tekniske dataene endres uten ytterligere forvarsel.
- Tekniske data kan variere fra land til land.
- Vekt i henhold til EPTA-prosedyre 01/2003

ENE044-1

ENG251-2

Beregnet bruk

Denne maskinen er laget for å slagbore i murstein, betong og stein samt meiselarbeid.

ENF002-1

Strømforsyning

Maskinen må bare kobles til en strømkilde med samme spenning som vist på typeskiltet, og kan bare brukes med enfase-vekselstrømforsyning. Det er dobbelt verneisoleret i samsvar med europeiske standarder, og kan derfor også brukes i kontakter uten jordledning.

For modell HR3540C

ENG102-3

Støy

Typisk A-vektet lydtrykknivå er bestemt i henhold til EN60745:

Lydtrykknivå (L_{pA}): 93 dB(A)

Lydeffektnivå (L_{WA}): 104 dB(A)

Usikkerhet (K): 3 dB(A)

Bruk hørselvern.

Vibrasjon

Den totale vibrasjonsverdien (triaksial vektorsum) bestemt i henhold til EN60745:

Arbeidsmåte: Meiselfunksjon

Genererte vibrasjoner ($a_{h, CHeg}$): 12,5 m/s^2

Usikkerhet (K): 1,5 m/s^2

ENG303-2

Arbeidsmåte: boring med slagbor i betong

Vibrasjonsverdier ($a_{h, HD}$): 18,0 m/s^2

Usikkerhet (K): 1,5 m/s^2

ENG301-1

Arbeidsmåte: boring i metall

Genererte vibrasjoner ($a_{h, D}$): 2,5 m/s^2

Usikkerhet (K): 1,5 m/s^2

For modell HR3541FC

ENG102-3

Støy

Typisk A-vektet lydtrykknivå er bestemt i henhold til EN60745:

Lydtrykknivå (L_{pA}): 91 dB(A)

Lydeffektnivå (L_{WA}): 102 dB(A)

Usikkerhet (K): 3 dB(A)

Bruk hørselvern.



Vibrasjon

Den totale vibrasjonsverdien (triaksial vektorsum) bestemte i henhold til EN60745:

Arbeidsmåte: Meiselfunksjon

Genererte vibrasjoner ($a_{h, Cheq}$): 9,0 m/s²

Usikkerhet (K): 1,5 m/s²

000230

Tomoyasu Kato

Direktør

Makita Corporation

3-11-8, Sumiyoshi-cho,

Anjo, Aichi, JAPAN

Arbeidsmåte: boring med slagbor i betong

Vibrasjonsverdier ($a_{h, HD}$): 11,0 m/s²

Usikkerhet (K): 1,5 m/s²

ENG303-2

ENG302-2

Arbeidsmåte: boring i metall

Genererte vibrasjoner ($a_{h, D}$): 2,5 m/s² eller mindre

Usikkerhet (K): 1,5 m/s²

ENG901-1

- Den angitte verdien for de genererte vibrasjonene er blitt målt i samsvar med standardtestmetoden og kan brukes til å sammenlikne et verktøy med et annet.
- Den angitte verdien for de genererte vibrasjonene kan også brukes til en foreløpig vurdering av eksponeringen.

⚠ ADVARSEL:

- De genererte vibrasjonene ved faktisk bruk av elektroverktøyet kan avvike fra den oppgitte vibrasjonsverdien, avhengig av hvordan verktøyet brukes.
- Vær påpasselig med å finne sikkerhetstiltak som beskytter operatøren, basert på en oppfatning av risiko under faktiske bruksforhold (på bakgrunn av alle sider ved brukssyklusen, som når verktøyet slås av og når det går på tomgang, i tillegg til oppstarten).

ENH101-13

Gjelder bare land i Europa

EF-samsvarserklæring

Som ansvarlig produsent erklærer Makita Corporation at følgende Makita-maskin(er):

Maskinbetegnelse:
Kombinasjonsslagboremaskin

Modellnr./type: HR3540C, HR3541FC

er serieprodusert og

samsvarer med følgende europeiske direktiver:

98/37/EF til 28. desember 2009 og deretter med 2006/42/EF fra 29. desember 2009

og er produsert i samsvar med følgende standarder eller standardiserte dokumenter:

EN60745

Den tekniske dokumentasjonen oppbevares hos vår autoriserte representant i Europa, som er:

Makita International Europe Ltd,
Michigan, Drive, Tongwell,
Milton Keynes, MK15 8JD, England

GEA101-1

Generelle advarsler angående sikkerhet for elektroverktøy

⚠ **ADVARSEL** Les alle sikkerhetsadvarslene og alle instruksjonene. Hvis du ikke følger alle advarslene og instruksjonene som er oppført nedenfor, kan det føre til elektriske støt, brann og/eller alvorlige helseskader.

Oppbevar alle advarsler og instruksjoner for senere bruk.

GEB007-7

SIKKERHETSADVARSLER FOR SLAGBOR

1. **Bruk hørselsvern.** Høy lyd kan forårsake redusert hørsel.
2. **Bruk hjelpehåndtak, hvis det (de) følger med maskinen.** Hvis maskinen kommer ut av kontroll, kan det resultere i helseskader.
3. **Hold maskinen i det isolerte håndtaket når skjæreverktøyet kan komme i kontakt med skjulte ledninger eller maskinens egen ledning under arbeidet.** Hvis skjæreverktøyet får kontakt med strømførende ledninger, vil uisolerte metalldele av maskinen bli strømførende og kunne gi brukeren elektrisk støt.
4. **Bruk hjelm, vernebriller og/eller ansiktsmaske.** Vanlige briller eller solbriller er IKKE vernebriller. Det anbefales også på det sterkeste å bruke støvmaske og kraftig polstrede hansker.
5. **Vær sikker på at meiselen er skikkelig festet før du starter maskinen.**
6. **Verktøyet er laget slik at det vil vibrere under vanlig bruk.** Skruene kan lett løsne, noe som kan forårsake et maskinsammenbrudd eller en ulykke. Før bruk må du derfor kontrollere grundig at skruene ikke er løse.
7. **I kaldt vær, eller når verktøyet ikke har vært i bruk på lenge, må du varme opp verktøyet ved å la det gå en stund uten belastning.** Dette vil mye opp smøremiddelet. Hvis maskinen ikke er skikkelig oppvarmet, vil det være vanskelig å bruke hammeren.
8. **Forviss deg alltid om at du har godt fotfeste.** Forviss deg om at ingen står under deg når du jobber høyt over bakken.

9. Hold maskinen fast med begge hender.
10. Hold hendene unna bevegelige deler.
11. Ikke gå fra verktøyet mens det er i gang. Verktøyet må bare brukes mens operatøren holder det i hendene.
12. Ikke pek med verktøyet mot personer i nærheten mens det er i bruk. Bitset kan fly ut og skade noen alvorlig.
13. Ikke berør boret eller meiselen eller deler i nærheten av boret eller meiselen umiddelbart etter at maskinen har vært i bruk, da disse kan være ekstremt varme og kan gi brannskader.
14. Enkelte materialer inneholder kjemikalier som kan være giftige. Treff tiltak for å hindre hudkontakt og innånding av støv. Følg leverandørens sikkerhetsanvisninger.

TA VARE PÅ DISSE INSTRUKSENE.

⚠ADVARSEL:

Selv om du har brukt produktet mye og føler deg fortrolig med det, er det likevel svært viktig at du følger nøye de retningslinjene for sikkerhet som er utarbeidet for dette produktet. MISBRUK av verktøyet eller mislighold av sikkerhetsreglene i denne brukerhåndboken kan resultere i alvorlige helseskader.

FUNKSJONSBEKRIVELSE

⚠FORSIKTIG:

- Forviss deg alltid om at maskinen er slått av og støpselet trukket ut av kontakten før du justerer maskinen eller kontrollerer dens mekaniske funksjoner.

Bryterfunksjon

Fig.1

⚠FORSIKTIG:

- Før du kobler maskinen til strømmettet, må du alltid kontrollere at startbryteren aktiverer maskinen på riktig måte og går tilbake til "AV"-stilling når den slippes.

Trykk på startbryteren for å starte verktøyet. Slipp startbryteren for å stoppe verktøyet.

Tenne lampen

For modell HR3541FC

Fig.2

⚠FORSIKTIG:

- Ikke se inn i lyset eller se direkte på lyskilden.
- Trykk inn startbryteren for å tenne lampen. Lampen fortsetter å lyse så lenge startbryteren holdes inne. Lampen slukkes 10 til 20 sekunder etter at startbryteren er sluppet.

MERK:

- Bruk en tørr klut til å tørke støv osv. av lampelinsen. Vær forsiktig så det ikke blir riper i lampelinsen, da dette kan redusere lysstyrken.

Turtallsendring

Fig.3

Dreininger og slag i minuttet kan justeres med justeringsskiven. Skiven er merket med 1 (laveste hastighet) til 5 (topphastighet).

I tabellen under kan du se forholdet mellom tallinnstillingene på juseringsskiven og slag i minuttet.

Tall på justeringsskive	Runder per minutt	Slag per minutt
5	630	3 300
4	590	3 100
3	480	2 500
2	370	1 900
1	315	1 650

008550

⚠FORSIKTIG:

- Hvis verktøyet brukes lenge og kontinuerlig ved lavt turtall, vil motoren bli overbelastet og slutte å virke som den skal.
- Turtallsinnstillingshjulet kan kun dreies til 5 og så tilbake til 1. Ikke prøv å dreie det forbi 5 eller 1, ellers kan det hende at turtallsinnstillingen slutter å virke.

Velge en funksjon

Slagborfunksjon

Fig.4

Når du skal bore i betong, mur osv., må du trykke inn sperreknappen og dreie funksjonsvelgeren til pilen peker på  -symbolet. Bruk et verktøy med wolframkarbidspiss.

Bare rotasjon

Fig.5

Når du skal bore i tre eller metall, materialer osv., må du trykke inn sperreknappen og stille funksjonsvelgeren så pilen peker mot  -symbolet. Bruk et spiralbor eller trebor.

Bare slag

Fig.6

For meisling, pikking eller brekking, trykk inn sperreknappen og drei funksjonsvelgeren slik at den peker på  -symbolet. Bruk en spissmeisel, flatmeisel, bredmeisel osv.

⚠FORSIKTIG:

- Ikke vri på funksjonsvelgeren mens verktøyet kjøres med belastning. Maskinen blir ødelagt.
- For å unngå hurtig slitasje av funksjonsvelgermekanismen, må du passe på at funksjonsvelgeren alltid er gått sikkert i inngrep i en av de tre funksjonsstillingene.

Momentbegrenser

Momentbegrenseren aktiveres når et bestemt momentnivå blir nådd. Motoren vil da frikoble seg fra utgående aksel. Når dette skjer, vil boret slutte å rotere.

⚠FORSIKTIG:

- Så snart momentbegrenseren aktiveres, må du slå av verktøyet straks. Dette vil hjelpe deg til å unngå at verktøyet blir for tidlig slitt.

Indikatorlampe

Fig.7

Den grønne indikatorlampen Strøm PÅ tennes når maskinen kobles til stikkkontakten. Hvis indikatorlampen ikke tennes, kan det være feil på strømledningen eller kontrolleren. Hvis indikatorlampen tennes, men maskinen ikke starter, selv om den er slått på, kan kullbørstene være slitt, eller det kan være en defekt i kontrolleren, motoren eller AV/PÅ-bryteren.

Den røde service-indikatorlampen tennes når kullbørstene nesten er utslitt, for å signalisere at maskinen må til service. Etter ca. 8 timers bruk vil motoren automatisk slås av.

MONTERING

⚠FORSIKTIG:

- Forviss deg alltid om at maskinen er slått av og støpselet trukket ut av kontakten før du utfører noe arbeid på maskinen.

Montere støttehåndtak (hjelpehåndtak)

Fig.8

⚠FORSIKTIG:

- Bruk alltid støttehåndtaket som sikkerhet under boring i betong, mur, osv.

Støttehåndtaket kan svinges til begge sider, og gjør det enkelt å håndtere verktøyet i alle stillinger. Løse støttehåndtaket ved å vri det mot klokken, sving det til ønsket posisjon og stram det ved å vri det med klokken.

Montere eller demontere bits

Fig.9

Rengjør meiselskiftet og påfør fett før du monterer meiselen.

Sett inn meiselen i verktøyet. Vri og skyv på meiselen inntil den sitter.

Fig.10

Hvis meiselen ikke kan skyves inn, må du ta den ut igjen. Trekk ned kjoksdekselet et par ganger. Sett inn meiselen igjen. Vri og skyv på meiselen inntil den sitter.

Etter montering må du alltid forvise deg om at meiselen sitter godt ved å prøve å trekke den ut.

Ta ut meiselen ved å trekke kjoksdekselet helt ned og dra ut meiselen.

Fig.11

Bitsvinkel (ved meisling, pikking eller brekking)

Fig.12

Verktøyet kan festes i 24 forskjellige vinkler. For å endre bitsvinkelen må du trykke inn sperreknappen og dreie funksjonsvelgeren til den peker på ☸-symbolet. Drei verktøyet til ønsket vinkel.

Trykk inn sperreknappen og dreie funksjonsvelgeren slik at den peker på ⚙-symbolet. Deretter må du dreie meiselen litt for å forvise deg om at det sitter godt.

Dybdemåler

Fig.13

Dybdemåleren er praktisk ved boring av flere hull med samme dybde. Løse klemskruen og juster dybdemåleren til ønsket dybde. Etter justering må klemskruen strammes godt.

MERK:

- Dybdemåleren kan ikke brukes i en stilling hvor måleren treffer girhuset.

BRUK

⚠FORSIKTIG:

- Bruk alltid støttehåndtaket, og hold maskinen støtt med både støttehåndtak og hovedhåndtak når du bruker den.

Slagborfunksjon

Fig.14

Still funksjonsvelgeren inn på ⚙-symbolet.

Plasser boret der du vil bore hullet, og trykk så på startbryteren. Ikke bruk makt. Lett trykk gir de beste resultatene. Hold verktøyet i riktig posisjon og sørg for at det ikke glir bort fra hullet.

Ikke legg mer press på det når hullet fylles av biter eller partikler. I stedet må du la verktøyet gå på tomgang, og deretter ta boret delvis ut av hullet. Ved å gjenta dette flere ganger, vil hullet rengjøres, og normal boring kan gjenopptas.

⚠FORSIKTIG:

- Idet boret er i ferd med å bryte igjennom betongen, eller hvis det treffer armeringsjern i betongen, kan det slå ut på en farlig måte. Sørg for å ha god balanse og stabilt fotfeste mens du holder verktøyet i sikkert grep med begge hender for å forhindre farlige reaksjoner.

Utblåsningsballong (tilleggsutstyr)

Fig.15

Etter at du har boret et hull, må du bruke utblåsningsballongen til å fjerne støv fra hullet.

Meisling/avskalling/neddriving

Fig.16

Still funksjonsvelgeren på ⚙-symbolet.

Hold maskinen fast med begge hender. Slå på maskinen

og legg lett trykk på det, slik at det ikke beveger seg ukontrollert. Å presse veldig hardt på verktøyet vil bare gjøre det mindre effektivt.

Boring i treverk eller metall

Fig.17

Bruk den nøkkelfrie borekjoksmodulen (tilleggsutstyr). Når du monterer den, må du slå opp under "Montere eller avmontere bitset", som er beskrevet på forrige side. Still funksjonsvelgeren slik at pilen peker på  -symbolet.

Hold ringen og skru hylsen mot klokken for å åpne kjevene på kjoksen. Sett boret så langt inn i kjoksen som mulig. Hold ringen godt fast og skru hylsen med klokken for å stramme kjoksen. For å fjerne boret må du holde ringen og vri hylsen mot klokken.

FORSIKTIG:

- Slagborfunksjonen må ikke brukes når hurtigkoblingskjoksen er montert på maskinen. Hurtigkoblingskjoksen kan bli skadet.
- Hvis du bruker for mye kraft på verktøyet, vil det ikke øke borehastigheten. Overdreven bruk av kraft vil tvert imot kunne bidra til å ødelegge spissen av boret, redusere verktøyeffekten og forkorte verktøyets levetid.
- I gjennombruddøyeblikket virker det en enorm vrikraft på verktøyet/bitset. Hold verktøyet i et fast grep, og vær forsiktig når boret begynner å bryte gjennom arbeidsstykket.
- Små arbeidsstykker må alltid festes med en skrustikke eller en liknende festeanordning.

Diamantkjerneboring

Ved diamantkjerneboring, sett alltid funksjonsvelgeren til  -stillingen for å bruke "bare rotasjon"-funksjonen.

FORSIKTIG:

- Hvis du foretar diamantkjerneboring på "slagbor"-funksjonen, kan diamantkjerneboret bli skadet.

VEDLIKEHOLD

FORSIKTIG:

- Forviss deg alltid om at maskinen er slått av og støpselet trukket ut av kontakten før du foretar inspeksjon eller vedlikehold.
- Aldri bruk gasolin, bensin, tynner alkohol eller lignende. Det kan føre til misfarging, deformering eller sprekkdannelse.

Smøring

FORSIKTIG:

- Denne servicen må bare gjøres av autoriserte Makita servicesentre.

Dette verktøyet må ikke smøres hver time eller hver dag, fordi det har et greasepakket smøresystem. Det

anbefales imidlertid å skifte grease med jevn mellomrom, for å øke maskinens levetid.

Kjør verktøyet i flere minutter for å varme det opp. Slå av maskinen og trekk ut støpselet.

Løsne de fire skruene og ta av håndtaket. Merk deg at de øverste skruene er annerledes enn de andre skruene.

Fig.18

Koble fra kontakten ved å dra den ut.

Fig.19

Løsne de to skruene på veivdekslet og fjern dekkplaten over veivdekslet.

Fig.20

Plasser funksjonsvelgeren overrett med  -symbolet, løsne de fem skruene og fjern veivdekslet.

Fig.21

Fig.22

FORSIKTIG:



- Veivdekslet må alltid først fjernes etter at funksjonsvelgeren er plassert overrett med  -symbolet. Du må aldri fjerne det med makt uten å plassere funksjonsvelgeren overrett med  -symbolet. Hvis du unnlater å gjøre dette, vil du ikke kunne sette sammen maskinen igjen.

Fig.23

Sett maskinen på et bord med enden av verktøyet pekende oppover. På denne måten samles den gamle greasen inne i veivhuset.

Tørk ut det gamle fett på innsiden og påfør nytt fett (30 g). Bruk bare originalt Makita hammerfett (valgfritt tilbehør). Hvis du fyller på mer enn anbefalt mengde (ca. 30 g) fett, kan det resultere i mangelfull meiselfunksjon eller funksjonsfeil. Fyll kun anbefalt mengde fett.

FORSIKTIG:

- Vær forsiktig så du ikke ødelegger pluggen eller lederne, særlig når du tørker ut den gamle greasen.

Sett sammen maskinen igjen ved å følge demonteringsfremgangsmåten i motsatt rekkefølge.

FORSIKTIG:

- Ikke fest veivdekslet for hardt. Det er laget av harpiks og kan brenne.

Fig.24

Koble til pluggen skikkelig og monter så håndtaket igjen.

FORSIKTIG:

- Vær forsiktig så du ikke ødelegger pluggen eller lederne, særlig når du monterer håndtaket.

For å opprettholde produktets SIKKERHET og PÅLITELIGHET, må reparasjoner, inspeksjon og skifte av kullbørstene, vedlikehold og justeringer utføres av

Makitas autoriserte servicesentre, og det må alltid brukes reservedeler fra Makita.

TILBEHØR

FORSIKTIG:

- Det anbefales at du bruker dette tilbehøret eller verktøyet sammen med den Makita-maskinen som er spesifisert i denne håndboken. Bruk av annet tilbehør eller verktøy kan forårsake helseskader. Tilbehør og verktøy må kun brukes til det formålet det er beregnet på.

Ta kontakt med ditt lokale Makita-servicesenter hvis du trenger mer informasjon om dette tilbehøret.

- SDS-Max-bits med karbidspiss
- Spissmeisel
- Kjernebor
- Flatmeisel
- Diamantkjernebor
- Hammerfett
- Bredmeisel
- Spormeisel
- Nøkkelfri borekjokksmodul
- Meiselfett
- Støttehåndtak
- Dybdemåler
- Utblåsningsballong
- Vernebriller
- Verktøykoffert av plast

SUOMI (alkuperäiset ohjeet)

Yleisen näkymän selitys

1-1. Liipaisinkytkin	6-3. Lukituspainike	12-2. Lukituspainike
2-1. Lamppu	7-1. Tehon ON-merkkilamppu (vihreä)	12-3. Osoitin
3-1. Säätöpyörä	7-2. Huoltomerkkilamppu (punainen)	13-1. Syvyystulkki
4-1. Lukituspainike	8-1. Sivukahva	13-2. Kiristysruuvi
4-2. Osoitin	9-1. Terän varsi	15-1. Puhallin
4-3. Vaihtovipu	9-2. Terärasva	18-1. Ruuvit
5-1. Lukituspainike	10-1. Kärki	19-1. Liitin
5-2. Vaihtovipu	10-2. Istukan suojus	20-1. Kammen kuvun suojus
5-3. Osoitin	11-1. Kärki	20-2. Ruuvit
6-1. Osoitin	11-2. Istukan suojus	21-1. Ruuvit
6-2. Vaihtovipu	12-1. Vaihtovipu	24-1. Liitin

TEKNISET TIEDOT

Malli		HR3540C	HR3541FC
Teho	Betoni	Volframi-karbidikärjellä varustettu terä	35 mm
		Timanttiporanterä	90 mm
	Teräs	13 mm	
	Puu	32 mm	
Kuormittamaton nopeus (min ⁻¹)		315 - 630	
Lyöntiä minuutissa		1 650 - 3 300	
Kokonaispituus		439 mm	
Nettopaino		5,2 kg	5,6 kg
Turvallisuusluokka		□/II	

• Jatkuvan tutkimus- ja kehitysohjelman vuoksi pidätämme oikeuden muuttaa tässä mainittuja teknisiä ominaisuuksia ilman ennakoilmoitusta.

• Tekniset ominaisuudet saattavat vaihdella eri maissa.

• Paino EPTA-menetelmän 01/2003 mukaan

ENE044-1

ENG215-2

Käyttötarkoitus

Työkalu on tarkoitettu tiilen, betonin ja kiven vasaraporaukseen sekä piikkaamiseen.

ENF002-1

Virtalähde

Koneen saa kytkeä vain sellaiseen virtalähteeseen, jonka jännite on sama kuin arvokilvessä ilmoitettu, ja sitä saa käyttää ainoastaan yksivaiheisella vaihtovirralla. Kone on kaksinkertaisesti suojaeristetty eurooppalaisten standardien mukaisesti, ja se voidaan siten kytkeä myös maadoittamattomaan pistorasiaan.

Malli HR3540C

ENG102-3

Melutaso

Tyypillinen A-painotettu melutaso määräytyy EN60745-standardin mukaan:

Äänenpainetaso (L_{pA}) : 93 dB(A)

Äänen tehotaso (L_{WA}) : 104 dB(A)

Epätarkkuus (K): 3 dB(A)

Käytä korvassuojia

Värähtely

Tärinän kokonaisarvo (kolmisakselisen vektorin summa) määräytyy EN60745-standardin mukaisesti:

Käyttötapa : kaiverrustoiminto

Tärinäpäästö ($a_{h,CHeg}$) : 12,5 m/s²

Epävakaus (K) : 1,5 m/s²

ENG303-2

Työmenetelmä: betonin iskuporaaminen

Tärinäpäästö ($a_{h,HD}$) : 18,0 m/s²

Epävakaus (K) : 1,5 m/s²

ENG301-1

Työtila: poraus metalliin

Tärinän päästö ($a_{h,D}$) : 2,5 m/s²

Epävakaus (K) : 1,5 m/s²

Malli HR3541FC

ENG102-3

Melutaso

Tyypillinen A-painotettu melutaso määräytyy EN60745-standardin mukaan:

Äänenpainetaso (L_{pA}) : 91 dB(A)

Äänen tehotaso (L_{WA}) : 102 dB(A)

Epätarkkuus (K): 3 dB(A)

Käytä korvassuojia

ENG215-2

30. tammikuuta 2009

Värähtely

Tärinän kokonaisarvo (kolmisaksellisen vektorin summa) määrytyy EN60745-standardin mukaisesti:

Käyttötapa : kaiverrustoiminto
Tärinäpäästö ($a_{h,CHeg}$) : 9,0 m/s²
Epävakaas (K) : 1,5 m/s²

ENG303-2

Työmenetelmä: betonin iskuporaaminen
Tärinäpäästö ($a_{h,HD}$) : 11,0 m/s²
Epävakaas (K) : 1,5 m/s²

ENG302-2

Työtila: poraus metalliin
Värähtelyn päästö ($a_{h,D}$) : 2,5 m/s² tai vähemmän
Virhemarginaali (K): 1,5 m/s²

ENG901-1

- Ilmoitettu tärinäpäästöarvo on mitattu standarditestausten mukaisesti, ja sen avulla voidaan vertailla työkaluja keskenään.
- Ilmoitettua tärinäpäästöarvoa voidaan käyttää myös altistumisen alustavaan arviointiin.

VAROITUS:

- Sähkötyökalun käytön aikana mitattu todellinen tärinäpäästöarvo voi poiketa ilmoitetusta tärinäpäästöarvosta työkalun käyttötavan mukaan.
- Selvitä käyttäjän suojaamiseksi tarvittavat varoimet todellisissa käyttöolosuhteissa tapahtuvan arvioitun altistumisen mukaisesti (ottaen huomioon käyttöjako kokonaisuudessaan, myös jaksot, joiden aikana työkalu on sammutettuna tai käy tyhjäkäynnillä).

ENH101-13

Vain Euroopan maille

EY-vaatimustenmukaisuusvakuutus

Vastuullinen valmistaja Makita Corporation ilmoittaa vastaavansa siitä, että seuraava(t) Makitan valmistama(t) kone(et):

Koneen tunnistetiedot:
Yhdistelmäporavasara

Mallinro/Tyyppi: HR3540C,HR3541FC

ovat sarjavalmistaisia ja

täyttävät seuraavien eurooppalaisten direktiivien vaatimukset:

98/37/EY 28.12.2009 saakka ja sen jälkeen
2006/42/EY 29.12.2009 alkaen

ja että ne on valmistettu seuraavien standardien tai standardoitujen asiakirjojen mukaisesti:

EN60745

Teknisen dokumentaation ylläpidosta vastaa valtuutettu Euroopan-edustajamme, jonka yhteystiedot ovat:

Makita International Europe Ltd,
Michigan, Drive, Tongwell,
Milton Keynes, MK15 8JD, England

Tomoyasu Kato

Johtaja

Makita Corporation
3-11-8, Sumiyoshi-cho,
Anjo, Aichi, JAPAN

GEA010-1

Sähkötyökalujen käyttöä koskevat varoitukset

VAROITUS Lue kaikki turvallisuutta koskevat varoitukset ja ohjeet. Varoitusten ja ohjeiden noudattamatta jättäminen voi johtaa sähköiskuun, tulipalloon ja/tai vakavaan vammautumiseen.

Säilytä varoitukset ja ohjeet tulevaa käyttöä varten.

GEB007-7

PORAVASARAN TURVALLISUUSOHJEET

1. Pidä kuulosuojaimia. Melulle altistuminen voi aiheuttaa kuulokyvyn heikentymistä.
2. Käytä työkalun mukana mahdollisesti toimitettua lisäkahvaa tai -kahvoja. Hallinnan menetys voi aiheuttaa henkilövahinkoja.
3. Pidä sähkötyökalua sen eristetyistä tartuntapinnoista silloin, kun on mahdollista, että sen terä saattaa osua piilossa oleviin johtoihin tai koneen omaan virtajohtoon. Jos leikkaustyökalu joutuu kosketukseen jännitteisen johdon kanssa, jännite voi siirtyä työkalun sähköä johtaviin metalliosiin ja aiheuttaa käyttäjälle sähköiskun.
4. Käytä kovaa päähinettä (suojakypärää), suojalaseja ja/tai kasvosuojusta. Tavalliset silmä- tai aurinkolasit EIVÄT ole suojalaseja. Myös hengityssuojaimen ja paksujen käsineiden käyttö on suositeltavaa.
5. Varmista ennen työskentelyn aloittamista, että terä on kiinnitetty tiukasti paikoilleen.
6. Laite on suunniteltu siten, että se värisee normaalikäytössä. Ruuvit voivat irrota hyvinkin helposti aiheuttaen laitteen rikkoutumisen tai onnettomuuden. Tarkista ruuvien kireys huolellisesti ennen kuin käytät laitetta.
7. Jos ilma on kylmä tai konetta ei ole käytetty pitkään aikaan, anna sen lämmetä jonkin aikaa tyhjäkäynnillä. Tämä tehostaa laitteen voitelua. Vasarointi voi olla hankalaa ilman asianmukaista esilämmitystä.
8. Varmista aina, että seisot tukevasti. Jos työskentelet korkealla, varmista, ettei

ketään ole alapuolella.

9. Pidä työkalua tiukasti molemmin käsin.
10. Pidä kädet poissa liikkuvien osien luota.
11. Älä jätä konetta käymään itseksensä. Käytä laitetta vain silloin, kun pidät sitä kädessä.
12. Älä osoita laitteella ketään, kun käytät sitä. Terä saattaa lennättää irti ja aiheuttaa vakavan loukkaantumisen.
13. Älä kosketa terää tai sen lähellä olevia osia välittömästi käytön jälkeen, sillä ne voivat olla erittäin kuumia ja aiheuttaa palovammoja.
14. Jotkin materiaalit sisältävät kemikaaleja, jotka voivat olla myrkyllisiä. Huolehdi siitä, että pölyn sisäänhengittäminen ja ihokosketus estetään. Noudata materiaalin toimittajan turvaohjeita.

SÄILYTÄ NÄMÄ OHJEET.

⚠VAROITUS:

ÄLÄ anna työkalun helppokäyttöisyyden tai toistuvan käytön tuudittaa sinua vääriin turvallisuuden tunteeseen niin, että laiminlyöt työkalun turvaohjeiden noudattamisen. VÄÄRINKÄYTTÖ tai tämän käyttöohjeen turvamääräysten laiminlyönti voi johtaa vakaviin henkilövahinkoihin.

TOIMINTAKUVAUS

⚠HUOMAUTUS:

- Varmista aina ennen säätöjä tai tarkastuksia, että laite on sammutettu ja irrotettu verkosta.

Kytkimen toiminta

Kuva1

⚠HUOMAUTUS:

- Tarkista aina ennen työkalun liittämistä virtalähteeseen, että liipaisinkytkin kytkeytyy oikein ja palaa asentoon OFF, kun se vapautetaan.

Käynnistä työkalu painamalla liipaisinkytkintä. Laite pysäytetään vapauttamalla liipaisinkytkin.

Lampun sytyttäminen

Malli HR3541FC

Kuva2

⚠HUOMAUTUS:

- Älä katso suoraan lampuun tai valonlähteeseen. Lamppu syttyy, kun painat liipaisinkytkintä. Lamppu palaa niin kauan kun liipaisinkytkin on alas painettuna. Lamppu sammuu 10 - 20 sekunnin kuluttua liipaisinkytkimen vapauttamisesta.

HUOMAUTUS:

- Pyyhi lika pois lampun linssistä kuivalla liinalla. Älä naarmuta lampun linssiä, ettei valoteho laske.

Nopeuden muuttaminen

Kuva3

Kierrokset ja puhallukset minuutissa voidaan säätää säätöpyörää kiertämällä. Pyörä on merkitty 1:stä (matalin nopeus) 5:een (maksiminopeus).

Katso alhaalla olevaa taulukkoa säätöpyörän numeroasetusten ja kierroksen/puhalluksen per minuutti välisistä suhteista.

Säätöpyörän numero	Kierrosta minuutissa	Lyöntiä minuutissa
5	630	3 300
4	590	3 100
3	480	2 500
2	370	1 900
1	315	1 650

008550

⚠HUOMAUTUS:

- Jos työkalua käytetään jatkuvasti pitkään matalalla nopeudella, moottori ylikuormittuu aiheuttaen työkalun häiriön.
- Nopeussäädintä voi kääntää vain asentoon 5 tai asentoon 1 ja saakka. Älä pakota sitä asennon 5 tai 1 ohi, koska nopeudensäätötoiminto saattaa lakata toimimasta.

Toimintatavan valitseminen

Poraus iskutoiminnolla

Kuva4

Betonia, tiiliseinää tms. poratessa paina lukkonappi alas ja kierrä valintavipua siten, että osoitin osoittaa  -symboliin. Käytä volframi-kovametalliterää.

Vain poraus

Kuva5

Jos poraat esimerkiksi puuta tai metallia, paina lukituspainiketta ja käännä säädin  -merkin kohdalle. Käytä kierreterää tai puuterää.

Vain iskutoiminto

Kuva6

Jos haluat piikata, kuoria tai purkaa rakenteita, paina lukkonappia alas ja kierrä vaihtovipua siten, että osoitin osoittaa  symboliin. Käytä piikkaukseen lattatalttaa, kylmätaltoa, kuorimistaltoa tms.

⚠HUOMAUTUS:

- Älä pyöritä vaihtokytkintä, kun työkalu on käynnissä ja kuormitettuna. Työkalu voi rikkoutua.
- Voit estää toimintatavan valintamekanismin kulumisen varmistamalla, että valintavipu on aina selvästi jossakin kolmesta toimintatavan asennosta.

Vääntömomentin rajoitin

Vääntömomentin rajoitin aktivoituu, kun vääntömomentti saavuttaa tietyn tason. Tällöin moottori kytkeytyy irti käyttöakselista. Samalla terä lakkaa pyörimästä.

⚠️HUOMAUTUS:

- Sammuta pora heti, kun vääntömomentin rajoitin kytkeytyy päälle. Näin voidaan ehkäistä työkalun liian nopea kuluminen.

Merkkivalo

Kuva7

Virran vihreä merkkivalo syttyy, kun työkalu kytketään verkkovirtaan. Jos merkkivalo ei syty, virtajohto tai ohjain voi olla viallinen. Jos merkkivalo palaa, mutta työkalu ei käynnisty kytkimen ollessa pohjassa, syynä voi olla hiiliharjojen kuluminen tai vika ohjaimessa, moottorissa tai ON/OFF-kytkimessä.

Punainen huoltovalo syttyy palamaan ilmaisten huoltotarpeen, kun hiiliharjat ovat lähes loppuun kuluneet. Moottori pysähtyy automaattisesti noin 8 tunnin käytön jälkeen.

KOKOONPANO

⚠️HUOMAUTUS:

- Varmista aina, että laite on sammutettu ja irrotettu virtalähteestä, ennen kuin teet sille mitään.

Sivukahvan asentaminen (lisäkahva)

Kuva8

⚠️HUOMAUTUS:

- Käytä aina sivukahvaa varmistaaksesi toiminnan turvallisuus, kun poraat betonia, tiiliä jne.

Sivukahvaa voi liikuttaa puolelta toiselle, joten koneen käsittely on helppoa työskentelyasennosta riippumatta. Löysää sivukahva kiertämällä sitä vastapäivään, käännä kahva haluamaasi asentoon ja kiristä kiertämällä sitä myötäpäivään.

Terän kiinnitys ja irrotus

Kuva9

Puhdista terän varsi ja sivele vähän terärasvaa ennen terän kiinnittämistä.

Työnnä terä työkaluun. Käännä terää ja työnnä sitä, kunnes se kiinnittyy paikoilleen.

Kuva10

Jos terää ei voi työntää sisään, irrota se. Vedä istukan suojusta alaspäin muutaman kerran. Laita sitten terä takaisin paikoilleen. Käännä terää ja työnnä sitä, kunnes se kiinnittyy paikoilleen.

Varmista aina, että terä on kunnolla kiinni yrittämällä vetää sitä irti.

Irrota terä painamalla istukan suojus täysin alas ja vetämällä terä irti.

Kuva11

Teräkulma (piikatessa, kuoriessa ja rakenteita rikotaessa)

Kuva12

Terän kiinnitysasentoja on 24. Voit vaihtaa terän kulmaa painamalla lukituspainiketta alas ja kiertämällä vaihtovipua siten, että osoitin osoittaa ☞ -symboliin.

Kierrä terä haluttuun kulmaan.

Paina lukkonappi alas ja pyöritä vaihtovipua siten, että osoitin osoittaa ☞ symboliin. Varmista sitten kevyesti kiertämällä, että terä on tiukasti paikoillaan.

Syvyydensäätöhammas

Kuva13

Syvyystulkki on kätevä apuväline, kun halutaan porata saman syvyyisiä reikiä. Löysennä kiristysruuvia ja säädä syvyystulkki haluttuun syvyyteen. Säädön jälkeen kiristä kiristysruuvi lujasti.

HUOMAUTUS:

- Syvyystulkkia ei voida käyttää asennossa, jossa se ottaa vaihdelaatikkoon/moottorin runkoon.

KÄYTTÖ

⚠️HUOMAUTUS:

- Käytä aina sivukahvaa (apukahvaa) ja pidä työkalusta tiukasti toinen käsi sivukahvalla ja toinen pääkahvalla työskentelyn aikana.

Iskuporaus

Kuva14

Aseta vaihtovipu ☞ symboliin.

Aseta poranterä haluttuun kohtaan ja paina liipaisinkytkintä. Älä käytä tarpeetonta voimaa. Kevyt paine takaa parhaan lopputuloksen. Pidä työkalu asemassaan ja estä sen liukumista pois aukosta.

Älä käytä tarpeetonta voimaa, kun aukko tukkeutuu lastuilla ja osasilla. Anna sen sijaan koneen käydä hetki joutokäynnillä ja vedä terä osittain ulos reiästä. Toista tämä useamman kerran, jolloin reikä puhdistuu, ja voit jatkaa poraamista.

⚠️HUOMAUTUS:

- Kun terä alkaa puhkaista betonin tai jos terä iskeytyy betoniin upotettuihin lujitusraudoitukseen, työkalu saattaa reagoida vaarallisella tavalla. Pidä yllä hyvä tasapaino ja turvallinen asento samalla työkalua molemmin käsin pitäen, vaarallisten reaktioiden välttämiseksi.

Puhallin (valinnainen lisälaite)

Kuva15

Porauskesän jälkeen puhdista pöly reiästä puhaltimella.

Piikkaus/Kuorinta/Purkutyö

Kuva16

Aseta vaihtovipu ☞ symboliin.

Pidä laitteesta lujasti molemmin käsin. Käynnistä työkalu ja paina sitä kevyesti niin, että se ei pompi hallitsemattomasti ympäriinsä. Työkalun voimakas painaminen ei lisää sen tehokkuutta.

Poraus puuhun tai metalliin

Kuva17

Käytä lisävarusteena saatavaa pikaistukkaa. Katso kiinnitysohjeet edellisen sivun kohdasta "Terän

kiinnittäminen ja irrottaminen".

Aseta vaihtonuppi siten, että osoitin osoittaa  symboliin.

Avaa istukan leuat kääntämällä holkkia vastapäivään pitäen samalla rengasta paikallaan. Työnnä kärki/terä niin syvälle istukkaan kuin se menee. Kiristä istukan leuat kääntämällä holkkia myötäpäivään pitäen samalla rengasta paikallaan. Irrota kärki/terä kääntämällä holkkia vastapäivään pitäen samalla rengasta paikallaan.

HUOMAUTUS:

- Älä koskaan poraa iskutoiminnolla, kun pikaporanistukka on asennettuna työkaluun. Pikaporanistukka voi vaurioitua.
- Työkalun painaminen liian voimakkaasti ei nopeuta poraamista. Päinvastoin: liiallinen paine vain tylsyyttää poranterää, hidastaa työtä ja lyhentää työkalun käyttöikää.
- Työkaluun/terään kohdistuu valtava kääntövoima, kun terä menee läpi. Pidä työkalu tukevassa otteessa ja ole varovainen, kun terä alkaa tulla läpi työkappaleesta.
- Kiinnitä pienet työkappaleet aina viilapenkkiin tai vastaavaan pidikkeeseen.

Timanttiporanterällä poraus

Kun poraat timanttiporanterällä, aseta aina vaihtovipu  asentoon, ainoastaan poraustoimintaan.

HUOMAUTUS:

- Jos poraat timanttiporanterällä iskutoiminnalla poraten, timanttiporanterä voi vahingoittua.

HUOLTO

HUOMAUTUS:

- Varmista aina ennen tarkastuksia tai huoltotöitä, että laite on sammutettu ja kytketty irti virtalähteestä.
- Älä koskaan käytä bensiiniä, ohentimia, alkoholia tai tms. aineita. Muutoin pinta voi halkeilla tai sen värit ja muoto voivat muuttua.

Voitelu

HUOMAUTUS:

- Tämä huoltotoimenpide tulisi suorittaa ainoastaan Makitan valtuutetussa tai tehtaan huoltopisteissä.

Tämä työkalu ei vaadi tunnitaita tai päivittäistä voitelua, koska siinä on rasvapakattu voitelujärjestelmä. Rasva on kuitenkin syytä vaihtaa säännöllisesti, jotta työkalun käyttöikä pitenee.

Lämmitä kone ajamalla sitä usean minuutin ajan. Sammuta kone ja irrota se virtalähteestä.

Löysennä neljä ruuvia ja poista kahva. Huomioi, että yläruuvit ovat erilaisia kuin toiset ruuvit.

Kuva18

Kytke pistoke pois vetämällä niitä.

Kuva19

Löysää kampikansion kannen kaksi ruuvia ja irrota kampikammion kansi.



Kuva20

Käännä valintavipu osoittamaan  -symbolia, löysää viisi ruuvia ja irrota kampikammion kansi.

Kuva21

Kuva22

HUOMAUTUS:

- Irrota kampikammion kansi vasta, kun olet kääntänyt valintavivun osoittamaan  -symbolia. Älä irrota sitä väkisin, kun valintavipu ei osoita  -symbolia. Jos kansi irrotetaan väkisin, sitä ei voi enää asentaa takaisin.

Kuva23

Aseta työkalu pöydälle siten, että terä osoittaa ylöspäin. Näin vanha rasva kerääntyy kampikammioon.

Pyyhi vanha rasva pois ja laita tilalle uutta rasvaa (30 g). Käytä vain aitoa Makita-vasararasvaa (vaihtoehtoinen lisävaruste). Jos rasvaa lisätään yli ilmoitetun määrän (noin 30 g), seurauksena voi olla virheellinen vasarointikynti tai työkalun vioittuminen. Lisää vain ilmoitettu määrä rasvaa.

HUOMAUTUS:

- Ole varovainen ettet vahingoita liittintä tai lyijyjohtoja, varsinkin silloin, kun pyyhit vanhaa rasvaa pois.

Kone kootaan purkua päinvastaisessa järjestyksessä.

HUOMAUTUS:

- Älä kiristä liikaa kampikupua. Se on tehty hartsista ja voi rikkoutua.

Kuva24

Kiinnitä liitin napakasti ja asenna kahva takaisin.

HUOMAUTUS:

- Ole varovainen ettet vahingoita liittintä tai lyijyjohtoja, varsinkin silloin, kun asennat kahvaa. Tuotteen TURVALLISUUDEN ja LUOTETTAVUUDEN säilyttämiseksi Makitan valtuutetun huoltokeskuksen tulee suorittaa korjaukset, hiiliharjojen tarkastus ja vaihto, sekä muut huolto- tai säätötöyt Makitan varaosia käyttäen.

LISÄVARUSTEET

HUOMAUTUS:

- Seuraavia lisävarusteita tai laitteita suositellaan käytettäväksi tässä ohjeessa kuvatun Makita-tökalun kanssa. Muiden lisävarusteiden tai laitteiden käyttö voi aiheuttaa vammautumisriskin. Käytä lisävarustetta tai laitetta vain ilmoitettuun käyttötarkoitukseen.

Jos tarvitset lisätietoja näistä lisävarusteista, ota yhteys paikalliseen Makita-huoltopisteeseen.

- SDS-Max-volframi-karbidikärjellä varustetut terät
- Lattataltta
- Timanttioranterä
- Kylmätaltta
- Timanttioranterä
- Vasararasva
- Kuorimistaltta
- Kourutaltta
- Pikaistukka
- Terärasva
- Sivukahva
- Syvyydensäätöhammas
- Puhallin
- Suojalasit
- Muovinen kantolaukku

LATVIEŠU (oriģinālās instrukcijas)

Kopskata skaidrojums

1-1. Slēdža mēlīte	7-1. Indikatora lampa - barošana	12-2. Fiksācijas poga
2-1. Lampa	IESLĒGTA (zaļa)	12-3. Rādītājs
3-1. Regulēšanas ciparrīpa	7-2. Eksploatācijas indikatora lampa (sarkana)	13-1. Dzijummērs
4-1. Fiksācijas poga	8-1. Sānu rokturis	13-2. Aptveres skrūve
4-2. Rādītājs	9-1. Uzgaļa kāts	15-1. Caurpūtes bumbiere
4-3. Maiņas svira	9-2. Uzgaļu smēriela	18-1. Skrūves
5-1. Fiksācijas poga	10-1. Urbis	19-1. Savienotājs
5-2. Maiņas svira	10-2. Spīlpatronas aizsargs	20-1. Kloķa vāciņa aizsargs
5-3. Rādītājs	11-1. Urbis	20-2. Skrūves
6-1. Rādītājs	11-2. Spīlpatronas aizsargs	21-1. Skrūves
6-2. Maiņas svira	12-1. Maiņas svira	24-1. Savienotājs
6-3. Fiksācijas poga		

SPECIFIKĀCIJAS

Modelis		HR3540C	HR3541FC
Urbšanas jauda	Betons	Ar volframa karbīdu stiegotz uzgalis	35 mm
		Kroņurbis	90 mm
		Tērauds	13 mm
		Koksne	32 mm
Apgriezieni minūtē bez slodzes (min ⁻¹)		315 - 630	
Triecienu minūtē		1 650 - 3 300	
Kopējais garums		439 mm	
Neto svars		5,2 kg	5,6 kg
Drošības klase		II	

- Dēļ mūsu nepārtrauktās pētniecības un izstrādes programmas, šeit dotās specifikācijas var mainīties bez brīdinājuma.
- Atkarība no valsts specifikācijas var atšķirties.
- Svārs atbilstoši EPTA-Procedure 01/2003

ENE044-1

ENG255-2

Paredzētā lietošana

Šis darbarīks ir paredzēts triecienurbšanai ķieģeļos, betonā un akmenī, kā arī kalšanai.

ENF002-1

Barošana

Šo instrumentu jāpieslēdz tikai datu plāksnītē uzrādītā sprieguma barošanas avotam; to iespējams darbināt tikai ar vienfāzes maiņstrāvas barošanu. Tiem ir divkārtšā izolācija saskaņā ar Eiropas standartu, tāpēc tos var izmantot bez zemējuma.

Modelim HR3540C

ENG102-3

Troksnis

Tipiskais A-svērtais trokšņa līmenis ir noteikts saskaņā ar EN60745:

- Skaņas spiediena līmeni (L_{pA}) : 93 dB(A)
- Skaņas jaudas līmenis (L_{WA}) : 104 dB(A)
- NeNOTEIKTĪBA (K) : 3 dB(A)

Lietojiet ausu aizsargus

Vibrācija

Vibrācijas kopējā vērtība (trīs asu vektora summa) noteikta saskaņā ar EN60745:

- Darba režīmu: Kalšanas funkcija
- Vibrācijas izmešus ($a_{h,CHeg}$) : 12,5 m/s²
- NeNOTEIKTĪBU (K) : 1,5 m/s²

ENG303-2

- Darba režīms: triecienurbšana betonā
- Vibrācijas izmeši ($a_{h,HD}$) : 18,0 m/s²
- NeNOTEIKTĪBU (K) : 1,5 m/s²

ENG301-1

- Darba režīms: urbšana metālā
- Vibrācijas izmeši ($a_{h,D}$) : 2,5 m/s²
- NeNOTEIKTĪBU (K) : 1,5 m/s²

Modelim HR3541FC

ENG102-3

Troksnis

Tipiskais A-svērtais trokšņa līmenis ir noteikts saskaņā ar EN60745:

- Skaņas spiediena līmeni (L_{pA}) : 91 dB(A)
- Skaņas jaudas līmenis (L_{WA}) : 102 dB(A)
- NeNOTEIKTĪBA (K) : 3 dB(A)

Lietojiet ausu aizsargus

Vibrācija

Vibrācijas kopējā vērtība (trīs asu vektora summa) noteikta saskaņā ar EN60745:

Darba režīmu: Kalšanas funkcija
 Vibrācijas izmērs ($a_{h,CHeg}$): 9,0 m/s²
 Nenoteiktību (K): 1,5 m/s²

ENG303-2

Darba režīms: triecienuurbšana betonā
 Vibrācijas izmēri ($a_{h,HD}$): 11,0 m/s²
 Nenoteiktību (K): 1,5 m/s²

ENG302-2

Darba režīms: urbšana metālā
 Vibrācijas emisija ($a_{h,D}$): 2,5 m/s² vai mazāk
 Neskaidrība (K): 1,5 m/s²

ENG901-1

- Paziņotā vibrācijas emisijas vērtība noteikta atbilstoši standarta pārbaudes metodei un to var izmantot, lai salīdzinātu vienu darbarīku ar citu.
- Paziņoto vibrācijas emisijas vērtību arī var izmantot iedarbības sākotnējā novērtējumā.

△BRĪDINĀJUMS:

- Reāli lietojot mehanizēto darbarīku, vibrācijas emisija var atšķirties no paziņotās emisijas vērtības atkarībā no darbarīka izmantošanas veida.
- Lai aizsargātu lietotāju, nosakiet drošības pasākumus, kas pamatoti ar iedarbību reālos darba apstākļos (ņemot vērā visus ekspluatācijas cikla posmus, piemēram, laiku, kamēr darbarīks ir izslēgts un kad darbojas tukšgaitā, kā arī palaides laiku).

ENH101-13

Tikai Eiropas valstīm**EK Atbilstības deklarācija**

Mēs, uzņēmums „Makita Corporation”, kā atbildīgs ražotājs paziņojam, ka sekojošais/ie „Makita” darbarīks/-i:

Darbarīka nosaukums:
 Kombinētais veseris

Modeļa nr./ Veids: HR3540C,HR3541FC

ir sērijas ražojums un

atbilst sekojošām Eiropas Direktīvām:

98/37/EK līdz 2009. gada 28. decembrim un pēc tam 2006/42/EK no 2009. gada 29. decembra

Un tas ražots saskaņā ar sekojošiem standartiem vai standartdokumentiem:

EN60745

Tehnisko dokumentāciju uztur mūsu pilnvarots pārstāvis Eiropā -

„Makita International Europe Ltd”,
 Michigan, Drive, Tongwell,
 Milton Keynes, MK15 8JD, Anglija

2009. gada 30. Janvāris



000230

"Makita Corporation"
 3-11-8, Sumiyoshi-cho,
 Anjo, Aichi, JAPĀNA

GEA010-1

Vispārējie mehanizēto darbarīku drošības brīdinājumi

△ BRĪDINĀJUMS Izlasiet visus drošības brīdinājumus un visus norādījumus. Brīdinājumu un norādījumu neievērošanas gadījumā var rasties elektriskās strāvas trieciens, ugunsgrēks un/vai nopietnas traumas.

Glābājiet visus brīdinājumus un norādījumus, lai varētu tajos ieskatīties turpmāk.

GEB007-7

DROŠĪBAS BRĪDINĀJUMI PERFORATORA LIETOŠANAI

1. **Izmantojiet asu aizsargus.** Troksnis var izraisīt dzirdes zaudējumu.
2. **Izmantojiet ar darbarīku piegādātos papildu rokturus.** Kontroles zaudēšanas gadījumā var gūt ievainojumus.
3. **Veicot darbu, turiet mehanizēto darbarīku aiz izolētajām satveršanas virsmām, ja griešanas instruments varētu saskarties ar aplēptu elektroinstalāciju vai ar savu vadu.** Ja griešanas instruments saskarsies ar vadu, kurā ir strāva, visas darbarīka ārējās metāla virsmas vadīs strāvu un radīs elektriskās strāvas trieciena risku.
4. **Izmantojiet cietu cepuri (aizsargķiveri), aizsargbrilles un/vai sejas aizsargmasku. Parastās brilles vai saulesbrilles NAV aizsargbrilles.** Ļoti ieteicams izmantot arī putekļu masku un biezas, polsterētus cimdus.
5. **Pirms sākt darbu pārbaudiet, vai uzgalis ir nostiprināts savā vietā.**
6. **Ir paredzēts, ka normālas darbības laikā darbarīks rada vibrāciju.** Skrūves var viegli atskrūvēties, izraisot bojājumu vai negadījumu. Pirms sākt darbu uzmanīgi pārbaudiet, vai skrūves ir cieši pieskrūvētas.
7. **Aukstos laika apstākļos vai tad, ja darbarīku neesat izmantojis ilgu laiku, ļaujiet darbarīkam nedaudz iesilt, darbinot to bez slodzes.** Tas atvieglos darbarīka ieeļļošanu. **Bez pienācīgas iesildīšanas, ir grūti veikt kalšanu.**
8. **Nodrošiniet, lai jums vienmēr būtu labs atbalsts kājām.**
 Ja lietojat darbarīku augstumā, pārliecinieties, ka apakšā neviena nav.
9. **Stingri turiet darbarīku ar abām rokām.**

10. Netuviniet rokas kustīgajām daļām.
11. Neatstājiet ieslēgtu darbarīku. Darbiniet darbarīku vienīgi tad, ja turat to rokās.
12. Darba laikā nevērsiet darbarīku pret tuvumā esošām personām. Uzgalis var aizlidot un kādu smagi ievainot.
13. Nepieskarieties uzgalim vai uzgaļa tuvumā esošajām daļām tūlīt pēc darba veikšanas; tie var būt ļoti karsti un var apdedzināt ādu.
14. Daži materiāli satur ķīmiskas vielas, kuras var būt toksiskas. Izvairieties no putekļu ieelpošanas un to nokļūšanas uz ādas. Ievērojiet materiāla piegādātāja drošības datus.

SAGLABĀJIET ŠOS NORĀDĪJUMUS.

⚠BRĪDINĀJUMS:

NEZAUDĒJIET modrību darbarīka lietošanas laikā (tas var gadīties pēc darbarīka daudzkārtējas izmantošanas), rūpīgi ievērojiet urbšanas drošības noteikumus šim izstrādājumam. **NEPAREIZAS LIETOŠANAS** vai šīs rokasgrāmatas drošības noteikumu neievērošanas gadījumā var gūt smagas traumas.

FUNKCIJU APRAKSTS

⚠UZMANĪBU:

- Pirms regulējat vai pārbaudāt instrumenta darbību, vienmēr pārliecinieties, vai instruments ir izslēgts un atvienots no barošanas.

Slēdža darbība

Att.1

⚠UZMANĪBU:

- Pirms instrumenta pieslēgšanas vienmēr pārbaudiet, vai slēdža mēlīte darbojas pareizi un atgriežas izslēgtā stāvoklī, kad tiek atlaista.

Lai iedarbinātu darbarīku, vienkārši pavelciet slēdža mēlīti. Lai apturētu darbarīku, atlaidiet slēdža mēlīti.

Lampas ieslēgšana

Modelim HR3541FC

Att.2

⚠UZMANĪBU:

- Neskatieties gaismā, neļaujiet tās avotam iespīdēt acīs.

Nospiediet slēdža mēlīti, lai ieslēgtu lampu. Kamēr slēdža mēlīte ir nospiesta, lampa ir iedegta. 10-20 sekunžu laikā pēc mēlītes atlaišanas lampa izslēdzas.

PIEZĪME:

- Ar sausu lupatiņu noslaukiet netīrumus no lampas lēcas. Izvairieties saskrāpēt lampas lēcu, jo tādējādi tiek samazināts apgaismojums.

Ātruma regulēšana

Att.3

Apgriezienu un triecienu skaitu minūtē var noregulēt, tikai pagriežot ātruma regulēšanas ciparripu. Uz ciparripas ir atzīmes no 1 (zemākais ātrums) līdz 5 (maksimālais ātrums).

Saistību starp cipara iestatījumu uz regulēšanas ciparripas un apgriezienu/triecienu skaitu minūtē skatiet šai tabulā.

Cipars uz regulēšanas ciparripas	Apgriezieni minūtē	Triecienu minūtē
5	630	3 300
4	590	3 100
3	480	2 500
2	370	1 900
1	315	1 650

008550

⚠UZMANĪBU:

- Ja darbarīku regulāri ilgstoši darbināsiet ar mazu ātrumu, dzinējs pārkarstīs, tādējādi sabojājot darbarīku.
- Ātruma regulēšanas skala var tikt griezta tikai no 1 līdz 5. Nemēģiniet ar spēku to pagriezt tālāk, tā varat sabojāt instrumentu.

Darba režīma izvēle

Triecienurbšana

Att.4

Urbšanai betonā, mūrējumā u.c. nospiediet bloķēšanas pogu un pagrieziet darba režīma maiņas sviru tā, lai rādītājs būtu vērstis pret  simbolu. Izmantojiet ar volframa karbīdu stieģrotu uzgali.

Parasta urbšana

Att.5

Urbšanai koka, metāla materiālos, u. c. nospiediet bloķēšanas pogu un pagrieziet darba režīma maiņas sviru tā, lai rādītājs būtu vērstis pret simbolu . Izmantojiet spirālurbja uzgali vai kokurbja uzgali.

Parasta kalšana

Att.6

Atšķelšanai, materiālu noņemšanai vai atskaldīšanai nospiediet bloķēšanas pogu un pagrieziet darba režīma maiņas sviru tā, lai rādītājs būtu vērstis pret  simbolu. Izmantojiet punktsiiti, metāla kaltu, materiālu noņemšanas kaltu u.c.

⚠UZMANĪBU:

- Negrieziet darba režīma maiņas sviru, kamēr darbarīks darbojas ar slodzi. Tādējādi sabojāsiet darbarīku.
- Lai režīma maiņas mehānisms ātri nenolietotos, pārliecinieties, vai darba režīma maiņas svira vienmēr precīzi atrodas vienā no trim darba režīma stāvokļiem.

Griezes momenta ierobežotājs

Griezes momenta ierobežotājs ieslēgsies, kad būs sasniegts noteikts griezes momenta līmenis. Dzinējs atslēgsies nost no dzenamās vārpstas. Ja tā notiks, urbja uzgali pārstās griezties.

⚠️UZMANĪBU:

- Tiklīdz ieslēdzas griezes momenta ierobežotājs, nekavējoties izslēdziet darbarīku. Tādējādi novērsīsiet priekšlaicīgu darbarīka nolietošanos.

Indikatora lampiņa

Att.7

Zaļā indikatora lampiņa - barošana IESLĒGTA - iedegas, kad darbarīks ir pievienots barošanas avotam. Ja indikatora lampiņa neiedegas, var būt bojāts strāvas vads vai regulators. Ja indikatora lampiņa deg, taču darbarīks nesāk darboties, pat ja tas ir ieslēgts, var būt nolietojušās ogles sukas vai var būt bojāts regulators, dzinējs vai ON/OFF (ieslēgts/izslēgts) slēdzis.

Sarkanā ekspluatācijas indikatora lampiņa iedegas, kad ogles sukas ir gandrīz nolietojušās, un tā norāda, ka darbarīkam nepieciešama apkope. Pēc apmēram 8 ekspluatācijas stundām dzinējs automātiski izslēdzas.

MONTĀŽA

⚠️UZMANĪBU:

- Vienmēr pārliecinieties, vai instruments ir izslēgts un atvienots no barošanas, pirms veicat jebkādas darbības ar instrumentu.

Sānu roktura uzstādīšana (papildus rokturis)

Att.8

⚠️UZMANĪBU:

- Urbjot betonā, mūrējumā, u.c., vienmēr izmantojiet sānu rokturi, lai garantētu darba drošību.

Sānu rokturi var pagriezt uz abām pusēm, nodrošinot vieglu darbarīka izmantošanu jebkurā stāvoklī. Atskrūvējiet sānu rokturi, griežot to pretēji pulksteņrādītāja virzienam, pagriežiet to vēlamajā stāvoklī un pēc tam pieskrūvējiet, griežot to pulksteņrādītāja virzienā.

Uzgaļa uzstādīšana vai noņemšana

Att.9

Pirms uzgaļa uzstādīšanas notīriet uzgaļa kātu un ieeļļojiet to ar uzgaļu smērvielu.

Ievietojiet uzgali darbarīkā. Pagriežiet uzgali un iespiediet to iekšā, līdz tas nofiksējas.

Att.10

Ja uzgali nevar iespiest iekšā, izņemiet to. Pāris reizes pavelciet spīļpatronas aizsargu uz leju. Pēc tam vēlreiz ievietojiet uzgali. Pagriežiet uzgali un iespiediet to iekšā, līdz tas nofiksējas.

Pēc uzstādīšanas, mēģinot uzgali izvilkāt ārā, vienmēr pārliecinieties, vai tas stingri turas tam paredzētajā vietā. Lai izņemtu uzgali, pavelciet spīļpatronas aizsargu

pilnībā uz leju un izvelciet uzgali.

Att.11

Uzgaļu leņķis (atšķelšanai, materiālu noņemšanai vai atskaldīšanai)

Att.12

Uzgali iespējams nostiprināt 24 dažādos leņķos. Lai mainītu uzgaļa leņķi, nospiediet bloķēšanas pogu un pagriežiet darba režīma maiņas sviru tā, lai rādītājs būtu vērsts pret  simbolu. Pagriežiet uzgali vēlamajā leņķī.

Nospiediet bloķēšanas pogu un pagriežiet darba režīma maiņas sviru tā, lai rādītājs būtu vērsts pret  simbolu. Pēc tam, nedaudz pagriežot uzgali, pārliecinieties, vai tas stingri turas tam paredzētajā vietā.

Dziļummērs

Att.13

Dziļummērs ir noderīgs vienāda dziļuma caurumu urbšanā. Atskrūvējiet spīļējuma skrūvi un noregulējiet dziļummēru uz vēlamo dziļumu. Pēc regulēšanas stingri pieskrūvējiet spīļējuma skrūvi.

PIEZĪME:

- Dziļummēru nevar izmantot tādā stāvoklī, kad tas pieskaras zobratu korpusam vai dzinēja korpusam.

EKSPLUATĀCIJA

⚠️UZMANĪBU:

- Darba laikā vienmēr izmantojiet sānu rokturi (palīgrokturi) un stingri turiet darbarīku aiz abiem sānu rokturiem un slēdža roktura.

Tricienurbšana

Att.14

Uzstādiet darba režīma maiņas sviru uz  simbolu.

Novietojiet uzgali caurumam vajadzīgajā vietā, pēc tam pavelciet slēdža mēli. Nelietojiet darbarīku ar spēku. Vislabāko rezultātu iespējams panākt ar vieglu spiedienu. Stingri turiet darbarīku un neļaujiet tam izslīdēt no cauruma.

Nespiediet to pārāk daudz, kad caurums aizsprostojies ar skaidām vai materiāla daļiņām. Gluži otrādi, darbiniet darbarīku tukšgaitā, tad daļēji izvelciet uzgali no cauruma. Kad šī darbība vairākkārt būs veikta, caurums būs iztīrīts, un varēsiet atsākt normālu urbšanu.

⚠️UZMANĪBU:

- Uzgalim sākot izlauzties cauri betonam vai pieskaroties stiegotajiem tricienstieņiem betonā, darbarīkam var būt bīstama reakcija. Stingri turot darbarīku ar abām rokām, saglabājiet līdzsvaru un drošu atbalstu kājām, lai novērstu bīstamu situāciju.

Caurpūtes bumbiere (fakultatīvs piederums)

Att.15

Pēc cauruma izurbšanas izmantojiet caurpūtes bumbieri, lai iztīrītu putekļus no cauruma.

Atšķelšana/materiālu

noņemšana/atskaldīšana

Att.16

Uzstādi darba režīma maiņas sviru uz ∇ simbolu.

Turiet darbarīku cieši ar abām rokām. Ieslēdziet darbarīku un nedaudz uzspiediet uz tā, lai darbarīks nekontrolēti neatlektu visapkārt. Darbarīka efektivitāte nepalielināsies, ja ļoti stingri spiedīsiet uz tā.

Urbšana kokā vai metālā

Att.17

Izmantojiet papildpiederumu - urbja spīļpatronas bez atslēgas montējumu. Uzstādot to, skat. iepriekšējā lappusē redzamo sadaļu "Uzgaļa uzstādīšana vai noņemšana".

Uzstādi darba režīma maiņas sviru tā, lai rādītājs būtu vērst pret \otimes simbolu.

Turiet gredzenu un pagrieziet uz savu pretēji pulksteņrādītāja virzienam, lai atvērtu spīļpatronas spīles. Ievietojiet uzgali spīļpatronā līdz galam. Cieši turiet gredzenu un pagrieziet uz savu pulksteņrādītāja virzienā, lai pievilktu spīļpatronu. Lai izņemtu uzgali, turiet gredzenu un grieziet uz savu pretēji pulksteņrādītāja virzienam.

\triangle UZMANĪBU:

- Kad darbarīkam ir uzstādīta ātrās nomaigas urbja spīļpatrona, nekad neizmantojiet "trīcienuurbšanu". Ātrās nomaigas urbja spīļpatrona var tikt sabojāta.
- Pārmērīgs spiediens uz darbarīku urbšanas ātrumu nepalielinās. Būtībā, pārmērīgs spiediens tikai bojās urbja uzgali, samazinās darbarīka jaudu un saīsinās tā kalpošanas laiku.
- Cauruma izlaušanas brīdī uz darbarīku un uzgali iedarbojas ārkārtīgs vērpes spēks. Stingri turiet darbarīku un īpaši uzmanieties brīdī, kad urbja uzgali sāks virzīties cauri apstrādājamajai daļai.
- Nelielas apstrādājamas detaļas vienmēr ievietojiet skrūvspīlēs vai citā stiprinājuma ierīcē.

Urbšana ar dimanta serdeņa uzgali

Urbjot ar dimanta serdeņa uzgali, vienmēr uzstādi darba režīma maiņas sviru \otimes stāvoklī, lai izmantotu "parastas urbšanas" darbību.

\triangle UZMANĪBU:

- Ja urbsiet ar dimanta kroņurbi, izmantojot "trīcienuurbšanas" režīmu, jūs varat sabojāt dimanta kroņurbi.

APKOPE

\triangle UZMANĪBU:

- Pirms veicat pārbaudi vai apkopi vienmēr pārlicinieties, vai instruments ir izslēgts un atvienots no barošanas.
- Nekad neizmantojiet gāzoliņu, benzīnu, atšķaidītāju, spirtu vai līdzīgus šķidrumus. Tas var radīt izbalēšanu, deformāciju vai plaisas.

Eļļošana

\triangle UZMANĪBU:

- Šī apkope ir jāveic tikai Makita pilnvarotiem vai rūpnīcas apkopes centriem.

Šis darbarīks nav jāeļļo katru stundu vai dienu, jo tas ir aprīkots ar smērvielu piebļvētu eļļošanas sistēmu. Toties ir ieteicams periodiski nomainīt smērvielu, lai pagarinātu darbarīka kalpošanas termiņu.

Vairākas minūtes darbiniet darbarīku, lai to iesildītu. Izslēdziet un atvienojiet darbarīku no elektrotīkla.

Atskrūvējiet četras skrūves un noņemiet rokturi. Ievērojiet, ka augšējās skrūves atšķiras no citām skrūvēm.

Att.18

Atvienojiet savienotāju, tos pavelkot.

Att.19

Atskrūvējiet kloķa vāciņa apvalka divas skrūves un noņemiet kloķa vāciņa apvalku.

Att.20

Novietojiet režīma maiņas sviru pret \triangle simbolu, atskrūvējiet piecas skrūves un tad noņemiet kloķa vāciņu.

Att.21

Att.22

\triangle UZMANĪBU:

- Vienmēr novietojiet režīma maiņas sviru pret \triangle simbolu pirms kloķa vāciņa noņemšanas. Nemēģiniet to noņemt ar spēku bez režīma maiņas sviras novietošanas pret \triangle simbolu. Kļūme novietojot režīma maiņas sviru neatļauj vāciņa noņemšanu.

Att.23

Novietojiet darbarīku uz galds tā, lai uzgaļa gals būtu vērst uz augšu. Tādējādi vecā smērviela sakrāsies kloķa korpusa iekšpusē.

Izslaukiet no iekšpuses veco smērvielu un uzpildiet jaunu smērvielu (30 g). Izmantojiet tikai Makita oriģinālo āmuru smērvielu (papildpiederums). Uzpildot vairāk par norādīto smērvielas daudzumu (apmēram 30 g), var rasties triecienuurbšanas darbības traucējumi vai darbarīka var sabojāties. Uzpildiet tikai norādīto smērvielas daudzumu.

⚠UZMANĪBU:

- Uzmanieties, lai nesabojātu savienotāju vai barošanas vadu, īpaši, izslaukot veco smērvielu.
- Lai noņemtu uzgali, izpildiet iepriekš aprakstīto uzstādīšanas procedūru apgrieztā secībā.

⚠UZMANĪBU:

- Nepieskrūvējiet kloķa vāciņu pārāk cieši. Tas ir veidots no kaučuka un var salūzt.

Att.24

Pievienojiet savienotāju un uzstādiet rokturi atpakaļ.

⚠UZMANĪBU:

- Uzmanieties, lai nesabojātu savienotāju vai barošanas vadu, īpaši, uzstādot rokturi.
- Lai uzturētu izstrādājuma DROŠĪBU, remonts, oglekļa suku pārbaude un maiņa, jebkāda cita apkope vai regulēšana jāveic Makita pilnvarotiem apkopes centriem, vienmēr izmantojot Makita rezerves daļas.

PIEDERUMI

⚠UZMANĪBU:

- Šādi piederumi un rīki tiek ieteikti lietošanai ar šajā pamācībā aprakstīto Makita instrumentu. Jebkādu citu piederumu un rīku izmantošana var radīt traumu briesmas. Piederumu vai rīku izmantojiet tikai tā paredzētajam mērķim.

Ja jums vajadzīga palīdzība vai precīzāka informācija par šiem piederumiem, vērsieties savā tuvākajā Makita apkopes centrā.

- SDS-Max ar karbīdu stiegroti uzgali
- Punktsitis
- Kroņurbis
- Metāla kalts
- Dimanta kroņurbis
- Āmuru smērviela
- Materiālu noņemšanas kalts
- Rievu velmēšanas kalts
- Urbja spīļpatronas bez atslēgas montējums
- Uzgaļu smērviela
- Sānu rokturis
- Dzijummērs
- Caurpūtes bumbiere
- Aizsargbrilles
- Plastmasas pārnēsāšanas soma

LIETUVIŲ KALBA (Originali naudojimo instrukcija)

Bendrasis aprašymas

1-1. Jungiklio spraktukas	7-1. Indikatoriaus lemputė, rodanti, kad įrankis veikia (žalia)	12-2. Fiksuojamasis mygtukas
2-1. Lempa		12-3. Rodyklė
3-1. Reguliavimo ratukas	7-2. Techninio aptarnavimo priminimo indikatoriaus lemputė (raudona)	13-1. Gylio ribotuvus
4-1. Fiksuojamasis mygtukas	8-1. Šoninė rankena	13-2. Spaustuvo varžtas
4-2. Rodyklė	9-1. Jungiamasis gražto galas	15-1. Išpūtimo kriaušė
4-3. Keitimo svirtelė	9-2. Gražto tepalas	18-1. Varžtai
5-1. Fiksuojamasis mygtukas	10-1. Gražtas	19-1. Jungtis
5-2. Keitimo svirtelė	10-2. Kumštelinio griebtuvo gaubtas	20-1. Skriejiko galvutės dangtelis
5-3. Rodyklė	11-1. Gražtas	20-2. Varžtai
6-1. Rodyklė	11-2. Kumštelinio griebtuvo gaubtas	21-1. Varžtai
6-2. Keitimo svirtelė	12-1. Keitimo svirtelė	24-1. Jungtis
6-3. Fiksuojamasis mygtukas		

SPECIFIKACIJOS

Modelis		HR3540C	HR3541FC
Paskirtis	Betonas	Grąžtas su volframo karbido galu	35 mm
		Šerdinis grąžtas	90 mm
		Plienai	13 mm
		Medis	32 mm
Greitis be apkrovos (min ⁻¹)		315 - 630	
Smūgiai per minutę		1 650 - 3 300	
Bendras ilgis		439 mm	
Neto svoris		5,2 kg	5,6 kg
Saugos klasė		□/II	

• Atliekame nepertraukiamus tyrimus ir nuolatos tobuliname savo gaminius, todėl čia pateikiamos specifikacijos gali būti keičiamos be įspėjimo.

• Įvairiose šalyse specifikacijos gali skirtis.

• Svoris pagal Europos elektrinių įrankių asociacijos nustatytą metodiką „EPTA -Procedure 01/2003“

ENE044-1

ENG215-2

Paskirtis

Šis įrankis skirtas kalamajam gręžimui plytose, betone ir akmenyje, taip pat kirtimo darbams.

ENF002-1

Elektros energijos tiekimas

Įrenginiui turi būti tiekiami tokios įtampos elektros energija, kaip nurodyta duomenų lentelėje; įrenginys veikia tik su vienfaze kintamąja srove. Visi įrenginiai turi dvigubą izoliaciją, kaip reikalauja Europos standartas, todėl juos galima jungti į elektros lizdą neįžemintus.

ENG303-2

Modeliui HR3540C

ENG102-3

Triukšmas

Tipiškas A svertinis triukšmo lygis nustatytas pagal EN60745:

Garso slėgio lygis (L_{pA}): 93 dB(A)

Garso galios lygis (L_{WA}): 104 dB(A)

Paklaida (K): 3 dB(A)

Naudokite ausų apsaugą

Vibracija

Vibracijos bendroji vertė (trijų ašių vektorių suma) nustatyta pagal EN60745 standartą:

Darbinis režimas: kirtimo funkcija

Vibracijos emisija ($a_{h, Cheq}$): 12,5 m/s²

Paklaida (K): 1,5 m/s²

ENG303-2

Darbo režimas: smūginis betono gręžimas

Vibracijos emisija ($a_{h, HD}$): 18,0 m/s²

Paklaida (K): 1,5 m/s²

ENG301-1

Darbo režimas: metalo gręžimas

Vibracijos emisija ($a_{h, D}$): 2,5 m/s²

Paklaida (K): 1,5 m/s²

Modeliui HR3541FC

ENG102-3

Triukšmas

Tipiškas A svertinis triukšmo lygis nustatytas pagal EN60745:

Garso slėgio lygis (L_{pA}): 91 dB(A)

Garso galios lygis (L_{WA}): 102 dB(A)

Paklaida (K): 3 dB(A)

Naudokite ausų apsaugą

ENG215-2

2009 m. sausio 30 d.

Vibracija

Vibracijos bendroji vertė (trijų ašių vektorių suma) nustatyta pagal EN60745 standartą:

Darbinis režimas: kirtimo funkcija

Vibracijos emisija ($a_{h,CHeg}$): $9,0 \text{ m/s}^2$

Paklaida (K): $1,5 \text{ m/s}^2$

ENG303-2

Darbo režimas: smūginis betono gręžimas

Vibracijos emisija ($a_{h,HD}$): $11,0 \text{ m/s}^2$

Paklaida (K): $1,5 \text{ m/s}^2$

ENG302-2

Darbo režimas: metalo gręžimas

Vibracijos skleidimas ($a_{h,D}$): $2,5 \text{ m/s}^2$ arba mažiau

Paklaida (K): $1,5 \text{ m/s}^2$

ENG901-1

- Paskelbtasis vibracijos emisijos dydis pagal standartinį testavimo metodą ir jį galima naudoti vienam įrankiui palyginti su kitu.
- Paskelbtasis vibracijos emisijos dydis taip pat gali būti naudojamas preliminariai įvertinti vibracijos poveikį.

⚠️ ĮSPĖJIMAS:

- Faktiškai naudojant elektrinį įrankį, keliamos vibracijos dydis gali skirtis nuo paskelbtojo dydžio, priklausomai nuo būdų, kuriais yra naudojamas šis įrankis.
- Siekiant apsaugoti operatorių, būtina įvertinkite saugos priemones, remdamiesi vibracijos poveikio įvertinimu esant faktinėms naudojimo sąlygoms (atsižvelgdami į visas darbo ciklo dalis, pavyzdžiui, ne tik kiek laiko įrankis veikia, bet ir kiek kartų jis yra išjungiamas bei kai jis veikia be apkrovų).

ENH101-13

Tik Europos šalims

ES atitikties deklaracija

Mes, „Makita Corporation“ bendrovė, būdami atsakingas gamintojas, pareiškiame, kad šis „Makita“ mechanizmas(-ai):

Mechanizmo paskirtis:
Kombinacinis plaktukas

Modelio Nr./ tipas: HR3540C,HR3541FC

priklauso serijinei gamybai ir

atitinka šias Europos direktyvas:

98/37/EB iki 2009 m. gruodžio 28 d., tuomet 2006/42/EB nuo 2009 m. gruodžio 29 d.

ir yra pagamintas pagal šiuos standartus arba normatyvinius dokumentus:

EN60745

Techinę dokumentaciją saugo mūsų įgaliotasis atstovas Europoje, kuris yra:

Makita International Europe Ltd,

Michigan, Drive, Tongwell,

Milton Keynes, MK15 8JD, England (Anglija)

000230

Tomoyasu Kato

Direktorius

Makita Corporation

3-11-8, Sumiyoshi-cho,

Anjo, Aichi, JAPAN (JAPONIJA)

GEA010-1

Bendrieji perspėjimai darbui su elektriniais įrankiais

⚠️ ĮSPĖJIMAS Perskaitykite visus saugos įspėjimus ir instrukcijas. Nesilaikydami žemiau pateiktų įspėjimų ir instrukcijų galite patirti elektros smūgį, gaisrą ir/arba sunkų sužeidimą.

Išsaugokite visus įspėjimus ir instrukcijas, kad galėtumėte jas peržiūrėti ateityje.

GEB007-7

ĮSPĖJIMAI DĖL SMŪGINIO GRAŽTO SAUGOS

1. **Naudokite klausos apsaugines priemones.** Triukšmas gali pakenkti klausai.
2. **Naudokite su įrankiu pridėtą išorinę rankeną (rankenas).** Nesuvaldę įrankio galite susižeisti.
3. **Atlikdami darbus, kurių metu pjovimo antgalis galėtų užkliudyti nematomą laidą arba savo paties laidą, laikykite elektrinius įrankius už izoliuotų paviršių.** Pjovimo antgaliai prisilietus prie „gyvo“ laido, neizoliuotos metalinės elektrinio įrankio dalys gali sukelti elektros smūgį ir nutrenkti operatorių.
4. **Užsidėkite kietą galvos apdangalą (apsauginį šalną), apsauginius akinius ir (arba) veido skydelį.** Įprastiniai akiniai ar akiniai nuo saulės NĖRA apsauginiai akiniai. Taip pat primygtinai rekomenduojama užsidėti kaukę, saugančią nuo dulkių, ir pirštines su storu pamušalu.
5. **Prieš pradėdami dirbti įsitikinkite, kad gražtas tinkamai įtvirtintas.**
6. **Įprastai naudojant įrankį, jis vibruoja. Varžtai gali lengvai atsisukti, o tai gali tapti gedimo arba nelaimingo atsitikimo priežastimi. Prieš pradėdami dirbti atidžiai patikrinkite, ar varžtai gerai priveržti.**
7. **Šaltu oru, arba jei įrankiu nesinaudojote ilgą laiką, leiskite įrankiui šiek tiek išilti naudodami jį be apkrovos. Tada tepalas suminkštės. Tinkamai neįšildžius įrankio, bus sunku kalti.**
8. **Visuomet stovėkite tvirtai. Įsitikinkite, kad po jumis nieko nėra, jei dirbate aukštai.**
9. **Laikykite įrankį tvirtai abiem rankomis.**

10. Žiūrėkite, kad rankos būtų kuo toliau nuo judamųjų dalių.
11. Nepalikite veikiančio įrankio. Naudokite įrankį tik laikydami rankomis.
12. Dirbdami nenukreipkite veikiančio įrankio į žmones. Kalamasis grąžtas gali išlėkti ir ką nors sunkiai sužeisti.
13. Nelieskite grąžto arba šalia esančių dalių iškart po naudojimo; jie gali būti itin karšti ir nudeginti odą.
14. Kai kuriose medžiagose esama cheminių medžiagų, kurios gali būti nuodingos. Saugokitės, kad neįkvėptumėte dulkių ir nesiliestumėte oda. Laikykitės medžiagų tiekėjo saugos duomenimis.

SAUGOKITE ŠIAS INSTRUKCIJAS.

⚠️ĮSPĖJIMAS:

NELEISKITE, kad patogumas ir gaminio pažinimas (įgyjamas pakartotinai naudojant) susilpnintų griežtą saugos taisyklių, taikytinų šiam gaminiui, laikymąsi. DĖL NETINKAMO NAUDOJIMO arba saugos taisyklių nesilaikymo, kurios pateiktos šioje instrukcijoje galima rimtai susižeisti.

VEIKIMO APRAŠYMAS

⚠️DĖMESIO:

- Prieš reguliuodami įrenginį arba tikrindami jo veikimą visada patikrinkite, ar įrenginys išjungtas, o laido kištukas - ištrauktas iš elektros lizdo.

Jungiklio veikimas

Pav.1

⚠️DĖMESIO:

- Prieš jungdami įrenginį visada patikrinkite, ar jungiklis gerai įsijungia, o atleistas grįžta į padėtį OFF (išjungta).

Norėdami pradėti dirbti įrankiu tiesiog paspauskite gaiduką. Norėdami sustabdyti, atleiskite gaiduką.

Lemputės uždegimas

Modeliui HR3541FC

Pav.2

⚠️DĖMESIO:

- Nežiūrėkite tiesiai į šviesą arba šviesos šaltinį. Paspauskite jungiklio gaiduką, kad įjungtumėte šviesą. Lemputė degs tol, kol bus nuspaustas gaidukas. Atleidus gaiduką, lemputė užgesa po 10 - 20 sekundžių.

PASTABA:

- Nešvarumus nuo lempos lęšio valykite sausu audiniu. Stenkitės nesubraižyti lempos lęšio, kad nepablogėtų apšvietimas.

Greičio keitimas

Pav.3

Apsisukimus per minutę galima reguliuoti tiesiog sukant reguliavimo ratuką. Ratukas sužymėtas nuo 1 (mažiausias greitis) iki 5 (didžiausias greitis).

Toliau esančioje lentelėje pateiktas santykis tarp sunumeruotų ant reguliavimo ratuko esančių nustatymų ir apsisukimų/smūgių per minutę.

Skaiciai ant reguliavimo ratuko	Apsisukimai per minutę	Smūgiai per minutę
5	630	3 300
4	590	3 100
3	480	2 500
2	370	1 900
1	315	1 650

008550

⚠️DĖMESIO:

- Jeigu įrankis ilgą laiką nepertraukiamai veikia mažu greičiu, variklis bus perkrautas, ir dėl to įrankis gali blogai veikti.
- Greičio reguliavimo diską galima sukti tik iki 5 ir atgal iki 1. Nesukite jo toliau, nes gali sutrikti greičio reguliavimo funkcija.

Veikimo režimo pasirinkimas

Kalamasis gręžimas

Pav.4

Norėdami gręžti betoną, mūrą ir t. t., nuspauskite fiksuojamąjį mygtuką ir pasukite veikimo režimo keitimo svirtelę, kad rodyklė būtų ties  simboliu. Naudokite grąžtą su volframo-karbido galu.

Tik gręžimas

Pav.5

Jei norite gręžti medines arba metalines medžiagas it t. t., paspauskite fiksuojamąjį mygtuką ir pasukite veikimo režimo keitimo rankenėlę, kad rodyklė būtų ties  simboliu. Naudokite spiralinį arba medžio grąžtą.

Tik kalimas

Pav.6

Norėdami atlikti nudažuymo, grandymo arba iškalimo darbus, nuspauskite fiksuojamąjį mygtuką ir pasukite veikimo režimo keitimo svirtelę, kad rodyklė būtų ties  simboliu. Naudokite smailųjį kaltelį, plieninį kirstuką, grandomąjį kaltelį ir kt.

⚠️DĖMESIO:

- Nesukite greičio keitimo svirtelės, kai įrankis veikia su apkrova. Sugadinsite įrankį.
- Norėdami išvengti greito režimo keitimo mechanizmo nusidėvėjimo, pakeitę režimą visada patikrinkite, ar tiksliai nustatėte veikimo režimo keitimo svirtelę vienoje iš trijų veikimo režimo padėčių.

Sukimo momento ribotuvus

Sukimo momento ribotuvus suveiks tada, kai bus pasiektas tam tikras sukimo momento lygis. Variklis

bus atjungtas nuo išvesties veleno. Taip atsitikus, grąžtas liausis sukėsis.

⚠DĖMESIO:

- Suveikus sukimo momento ribotuvui nedelsdami išjunkite įrenginį. Šitaip apsaugosite įrenginį ir jis nesusidėvės anksčiau laiko.

Indikatoriaus lemputė

Pav.7

Žalia įjungtos energijos indikatoriaus lemputė užsidega, kai įrankis įjungiamas į elektros tinklą. Jeigu indikatoriaus lemputė neužsidega, gali būti nutrūkęs maitinimo laidas arba perdegusi indikatoriaus lemputė. Jeigu indikatoriaus lemputė dega, bet įrankis nepradeda veikti, net kai jis įjungiamas, gali būti nusidėvėję anglies teptukai arba valdiklis, motoras arba įjungimo/išjungimo mygtukas gali būti sugėdę.

Užsidega raudona techninės pagalbos indikatoriaus lemputė. Po 8 valandų naudojimo motoras automatiškai išsijungs.

SURINKIMAS

⚠DĖMESIO:

- Prieš taisydami įrenginį visada patikrinkite, ar jis išjungtas, o laido kištukas - ištrauktas iš elektros lizdo.

Šoninės rankenos (išorinės rankenos) montavimas

Pav.8

⚠DĖMESIO:

- Šoninę rankeną naudokite, norėdami saugiai atlikti betono, mūro ir kt. gręžimo darbus.

Šoninė rankena gali būti pasukama į bet kurią pusę, todėl įrankį patogiu laikyti bet kokioje padėtyje. Atlaisvinkite šoninę rankeną, sukdami ją prieš laikroio rodyklę, pasukite ją į norimą padėtį, po to priveržkite ją, sukdami pagal laikrodžio rodyklę.

Grąžto įdėjimas ir išėmimas

Pav.9

Nuvalykite antgalio jungiamąjį galą ir, prieš įdėdami, patepkite jį tepalu.

Įkiškite antgalį į įrankį. Sukdami antgalį stumkite tol, kol jis užsifikuos.

Pav.10

Jeigu antgalio įkišti negalite, ištraukite jį. Porą kartų patraukite kumštelinio griebtuvo gaubtą. Po to vėl kiškite antgalį. Sukdami antgalį stumkite tol, kol jis užsifikuos. Įdėję, visada patikrinkite, ar grąžtas įdėtas tvirtai, pabandydami jį ištraukti.

Norėdami ištraukti grąžtą, atitraukite kumštelinio griebtuvo gaubtą iki galo žemyn ir ištraukite grąžtą.

Pav.11

Kampinis gręžimas (nudaūžymo, grandymo arba griovimo darbams atlikti)

Pav.12

Grąžtą galima pritvirtinti, pakreipus jį 24 skirtingais kampais. Norėdami pakeisti grąžto įtaisymo kampą, nuspauskite fiksuojamąjį mygtuką ir pasukite keitimo svirtelę taip, kad rodyklė būtų ties ☞ simboliu. Pasukite grąžtą norimu kampu.

Nuspauskite fisuojamąjį mygtuką ir pasukite keitimo svirtelę taip, kad rodyklė būtų ties ☞ simboliu. Patikrinkite, ar grąžtas įdėtas tvirtai, pabandydami jį ištraukti.

Gylio ribotuvus

Pav.13

Gylio matuoklis yra patogus, kai reikia gręžti vienodo gylio skyles. Atlaisvinkite suveržimo varžtą ir pareguliuokite gylio matuoklį norimam gyliui. Pareguliuavę, tvirtai užveržkite suveržimo varžtą.

PASTABA:

- Gylio matuoklio negalima naudoti padėtyje, kurioje jis atsirenkia į pavaro/variklio korpusą.

NAUDOJIMAS

⚠DĖMESIO:

- Darbo metu visada tvirtai laikykite įrankį už šoninės (papildoma rankena) ir pagrindinės rankenos.

Kalamasis gręžimas

Pav.14

Nustatykite veikimo režimo keitimo svirtelę ties ☞ simboliu.

Pridėkite grąžtą prie tos vietos, kurioje gręšite skylę, ir nuspausite gaiduką. Nenaudokite jėgos su įrankiu. Nestiprus spaudimas duoda geriausius rezultatus. Laikykite įrankį šioje padėtyje ir saugokite, kad nenuslystų nuo skylės.

Nespauskite stipriau, kai skylė prisipildo nuolaužomis ir dalelėmis. Vietoje to truputį palaikykite įrankį tuščia eiga, tada dalinai ištraukite grąžtą iš skylės. Pakartojus tai keletą kartų, skylė bus išvalyta ir bus galima toliau gręžti.

⚠DĖMESIO:

- Kai grąžtas pradeda skverbtis į betoną arba jis atsirenkia į betone esančią armatūrą, įrankis gali būti pavojingai atmetas (atoveiksmis). Išlaikykite gerą pusiausvyrą ir saugiai remkitės kojomis, tvirtai abejomis rankomis laikydami įrankį, kad išvengtumėte pavojingo atoveiksmio.

Išpūtimo kriaušė (pasirenkamas priedas)

Pav.15

Išgręžus skylę naudokite išpūtimo kriaušę dulķems iš skylės išvalyti.

Skėlimas/ nuodegų šalinimas / ardyimas

Pav.16

Nustatykite veikimo režimo keitimo svirtelę ties  simboliu.

VISUOMET tvirtai laikykite įrankį abiejomis rankomis. Įjunkite įrankį ir nesmarkiai spauskite, kad jis nešokinėtų nevaldomas. Jeigu įrankį spausite labai smarkiai, darbo našumas dėl to nepadidės.

Grėžimas į medį arba metalą

Pav.17

Naudokite papildomą berakčio grąžto kumštelinio griebtuvo komplektą. Apie jo įtaisymą žr. aukščiau, skyriuje „Grąžto įtaisymas arba išėmimas“.

Svirtelę, su kuria keičiamas veikimo režimas, nustatykite taip, kad rodyklė būtų ties  simboliu.

Laikykite žiedą ir pasukite įvorę prieš laikrodžio rodyklę, kad atidarytumėte griebtuvo žiotis. Įdėkite grąžtą į kumštelinį griebtuvą tiek giliai, kiek lenda. Laikykite žiedą ir sukite įvorę prieš laikrodžio rodyklę, kad užtvirtintumėte griebtuvą. Jei norite išimti grąžtą, laikykite žiedą ir pasukite įvorę prieš laikrodžio rodyklę.

⚠DĖMESIO:

- Jeigu ant įrenginio sumontuotas grąžto kumštelinis griebtuvas, nedirbkite „grėžimo ir kalimo“ režimu. Greitai pakeičiamas grąžto kumštelinis griebtuvas gali būti pažeistas.
- Per didelis įrankio spaudimas nepagreitins grėžimo. Iš tikrųjų, šis spaudimas gali tik padėti pažeisti grąžto galą, pabloginti įrankio darbą ir sutrumpinti jo eksploatacavimo trukmę.
- Skylės grėžimo metu įrankį / grąžto galą veikia didžiulė sukamoji jėga. Laikykite įrankį tvirtai ir atsargiai žiūrėkite, kada grąžtas pradės gręžti ruošinį.
- Visuomet įtvirtinkite mažus ruošinius spaustuve ar panašiose laikiklyje.

Grėžimas deimantiniu šerdiniu grąžtu

Jeigu naudojate deimantinius šerdinius grąžtus, veikimo režimo keitimo svirtelę nustatykite į  padėtį, kad būtų atliekamas „tik grėžimo“ veikimas.

⚠DĖMESIO:

- Jeigu atliekant darbus deimantiniais šerdiniais grąžtais nustatytas „grėžimo ir kalimo“ režimas, gali būti sugadintas deimantinis šerdinis grąžtas.

TECHNINĖ PRIEŽIŪRA

⚠DĖMESIO:

- Prieš apžiūredami ar taisydami įrenginį visada patikrinkite, ar jis išjungtas, o laido kištukas - ištrauktas iš elektros lizdo.
- Niekada nenaudokite gazolino, benzino, tirpiklio, spirito arba panašių medžiagų. Gali atsirasti išblukimų, deformacijų arba įtrūkimų.

Tepimas

⚠DĖMESIO:

- Ši techninį aptarnavimą turi atlikti tik firmos „Makita“ įgaliotasis techninės priežiūros centras.

Šio įrankio nereikia sutepti kas valandą arba kas dieną, nes jame yra tepiklio pripildyta tepimo sistema. Tačiau rekomenduojama periodiškai pakeisti tepiklį, kad įrankis ilgiau tarnautų.

Leiskite įrankiui paveikti keletą minučių, kad jis išiltų. Išjunkite įrankį ir ištraukite jo kištuką iš maitinimo lizdo.

Atsukite keturis varžtus ir nuimkite rankeną. Atkreipkite dėmesį, kad viršutiniai varžtai skiriasi nuo kitų varžtų.

Pav.18

Jungtis atjunginama ištraukiant.

Pav.19

Atlaisvinkite du varžtus, esančius ant skriejiko dangtelio, ir nuimkite jį.



Pav.20

Sulyginkite keitimo svirtelę su simboliu , atlaisvinkite penkis varžtus ir nuimkite skriejiko dangtelį.

Pav.21

Pav.22

⚠DĖMESIO:

- Visada pašalinkite skriejiko dangtelį tik sulyginę keitimo svirtelę su simboliu . Niekada nenuimkite jo jėga, nesulyginę keitimo svirtelės su simboliu . Jei to nepadarysite, negalėsite įrankio vėl surinkti.

Pav.23

Padėkite įrankį ant stalo, nukreipę grąžto galą į viršų. Taip senas tepalas sutekės į skriejiko korpusą.

Išvalykite viduje likusį seną tepalą ir pripilkite naujo (30 g). Naudokite tik autentišką „Makita“ grąžtuvams skirtą tepalą (papildomas priedas). Pripylus didesnę tepalo kiekį, ne nurodyta, (maždaug 30 g), kalimo darbas gali būti netikslus arba gali sugesti įrankis. Pripilkite tik nurodytą tepalo kiekį.

⚠DĖMESIO:

- Būkite atsargūs, kad nepažeistumėte jungties arba laidų, ypač valydami seną tepalą arba montuodami rankeną.

Jei norite iš naujo surinkti įrankį, atlikite išardymo procedūrą atvirkščia tvarka.

⚠DĖMESIO:

- Per daug neperveržkite švaistiklio gaubtelio. Jis pagamintas iš plastiko ir gali sutrūkti.

Pav.24

Tvirtai prijunkite jungtį ir iš naujo sumontuokite rankeną.

⚠DĖMESIO:

- Būkite atsargūs, kad nepažeistumėte jungties arba laidų, ypač valydami seną tepalą arba montuodami rankeną.

Kad gaminys būtų SAUGUS ir PATIKIMAS, jį taisyti, apžiūrėti, keisti anglinius šepetėlius, atlikti techninės priežiūros darbus arba reguliuoti turi įgaliotasis kompanijos „Makita“ techninės priežiūros centras; reikia naudoti tik tai kompanijos „Makita“ pagamintas atsargines dalis.

PRIEDAI

⚠DĖMESIO:

- Su šiame vadove aprašytu įrenginiu „Makita“ rekomenduojama naudoti tik nurodytus priedus ir papildomus įtaisus. Jeigu bus naudojami kitokie priedai ar papildomi įtaisai, gali būti sužaloti žmonės. Priedus arba papildomus įtaisus naudokite tik pagal paskirtį.

Jeigu norite daugiau sužinoti apie tuos priedus, kreipkitės į artimiausią „Makita“ techninės priežiūros centrą.

- „SDS-Max“ gražtai karbido galais
- Piramidinis kaltas
- Šerdinis gražtas
- Šaltkalvio kaltelis
- Deimantinis šerdinis gražtas
- Kūjo tepalas
- Nuodegų šalinimo kirstukas
- Graviravimo kirstukas
- Berakčio gražto kumštelinio griebtuvo rinkinys
- Gražto antgalio tepalas
- Šoninė rankena
- Gylio ribotuvus
- Išpūtimo kriaušė
- Apsauginiai akiniai
- Plastikinis dėklas

EESTI (algsed juhised)

Üldvaate selgitus

1-1. Lüüti päästik	6-3. Lukustusnupp	12-2. Lukustusnupp
2-1. Lamp	7-1. Toite märgutuli (roheline)	12-3. Osuti
3-1. Regulaatorketas	7-2. Hoolduse märgutuli (punane)	13-1. Sügavuse piiraja
4-1. Lukustusnupp	8-1. Külgakäepide	13-2. Pitskruvi
4-2. Osuti	9-1. Otsaku vars	15-1. Väljapuhke kolb
4-3. Muutmishoob	9-2. Puurimääre	18-1. Kruvid
5-1. Lukustusnupp	10-1. Otsak	19-1. Liitmik
5-2. Muutmishoob	10-2. Padruni kate	20-1. Karteri korgi kate
5-3. Osuti	11-1. Otsak	20-2. Kruvid
6-1. Osuti	11-2. Padruni kate	21-1. Kruvid
6-2. Muutmishoob	12-1. Muutmishoob	24-1. Liitmik

TEHNILISED ANDMED

Mudel		HR3540C	HR3541FC
Suutlikkus	Betoon	Volframkarbiidist otsaga otsak	35 mm
		Südamikupuur	90 mm
	Metall		13 mm
	Puit		32 mm
Ilma koormuseta kiirus (min ⁻¹)		315 - 630	
Löökide arv minutis		1 650 - 3 300	
Kogupikkus		439 mm	
Netomass		5,2 kg	5,6 kg
Kaitseklass		II/II	

- Meie jätkuva teadus- ja arendustegevuse programmi tõttu võidakse siin antud tehnilisi andmeid muuta ilma ette teatamata.
- Tehnilised andmed võivad olla riigiti erinevad.
- Kaal vastavalt EPTA protseduurile 01/2003

ENE044-1

ENG215-2

Ettenähtud kasutamine

Tööriist on ette nähtud telliste, betooni ja kivi löökpuurimiseks, samuti ka meiseldustööde teostamiseks.

ENF002-1

Toide

Tööriista võib ühendada ainult selle andmesildil näidatud pingele vastava pingega toiteallikaga ning seda saab kasutada ainult ühefaasilisel vahelduvvoolutoitel. Tööriist on vastavalt Euroopa standardile kahekordse isolatsiooniga ning seega võib seda kasutada ka ilma maandusjuhtmeta pistikupesusa ühendatult.

ENG102-3

Mudelile HR3540C

Müra

Tüüpile A-korrigeeritud müratase vastavalt EN60745:

- Müratase (L_{pA}): 93 dB(A)
- Helivõimsuse tase (L_{WA}): 104 dB(A)
- Määramatus (K): 3 dB(A)

Kasutage kõrvaklappe

Vibratsioon

Vibratsiooni koguväärtus (kolmeteljelise vektori summa) on määratud vastavalt EN60745:

- Töörežiim : meisli režiim
- Vibratsiooni emissioon ($a_{h,CHeq}$): 12,5 m/s²
- Määramatus (K): 1,5 m/s²

ENG303-2

- Töörežiim: betooni löökpuurimine
- Vibratsioonitase ($a_{h,HD}$): 18,0 m/s²
- Määramatus (K): 1,5 m/s²

ENG301-1

- Töörežiim: metalli puurimine
- Vibratsiooni emissioon ($a_{h,D}$): 2,5 m/s²
- Määramatus (K): 1,5 m/s²

Mudelile HR3541FC

Müra

Tüüpile A-korrigeeritud müratase vastavalt EN60745:

- Müratase (L_{pA}): 91 dB(A)
- Helivõimsuse tase (L_{WA}): 102 dB(A)
- Määramatus (K): 3 dB(A)

Kasutage kõrvaklappe

ENG102-3

Vibratsioon

Vibratsiooni koguväärtus (kolmeteljelise vektori summa) on määratud vastavalt EN60745:

Töörežiim : meisli režiim

Vibratsiooni emissioon ($a_{h,CHed}$) : 9,0 m/s²

Määramatus (K): 1,5 m/s²

ENG303-2

Töörežiim: betooni löökpuurimine

Vibratsioonitase ($a_{h,HD}$) : 11,0 m/s²

Määramatus (K): 1,5 m/s²

ENG302-2

Töörežiim: metalli puurimine

Vibratsioonitase ($a_{h,D}$) : 2,5 m/s² või vähem

Määramatus (K) : 1,5m/s²

ENG901-1

- Deklareeritud vibratsiooniemissiooni väärtus on mõõdetud kooskõlas standardse testimismeetodiga ning seda võib kasutada ühe seadme võrdlemiseks teisega.
- Deklareeritud vibratsiooniemissiooni väärtust võib kasutada ka mürataseme esmaseks hindamiseks.

△HOIATUS:

- Vibratsioonitase võib elektritööriista tegelikkuses kasutamise ajal erineda deklareeritud väärtusest sõltuvalt tööriista kasutamise viisidest.
- Rakendage kindlasti operaatori kaitsmiseks piisavaid ohutusabinõusid, mis põhinevad hinnangulisel müratasemel tegelikus tööolukorras (võttes arvesse tööperioodi kõik osad nagu näiteks korrad, mil seade lülitatakse välja ja mil seade töötab tühikäigul, lisaks tööajale).

ENH101-13

Ainult Euroopa riigid**EÜ vastavusdeklaratsioon**

Makita korporatsiooni vastutava tootjana kinnitame, et alljärgnev(ad) Makita masin(ad):

masina tähistus:

Kombineeritud haamer

model nr./tüüp: HR3540C,HR3541FC

on seeriatoodang ja

vastavad alljärgnevatele Euroopa Parlamendi ja nõukogu direktiividele:

98/37/EÜ kuni 28.12.2009 ja 2006/42/EÜ alates 29.12.2009

ning on toodetud vastavalt alljärgnevatele standarditele või standardiseeritud dokumentidele:

EN60745

Tehnilist dokumentatsiooni hoitakse meie volitatud esindaja käes Euroopas, kelleks on:

Makita International Europe Ltd,

Michigan, Drive, Tongwell,

Milton Keynes, MK15 8JD, Inglismaa

000230



Tomoyasu Kato

direktor

Makita korporatsioon

3-11-8, Sumiyoshi-cho,

Anjo, Aichi, JAAPAN

GEA010-1

Üldised elektritööriistade ohutushoiatused

△ HOIATUS Lugege läbi kõik ohutushoiatused ja juhised. Hoiatuste ja juhiste mittejärgmine võib põhjustada elektrišokki, tulekahju ja/või tõsiseid vigastusi.

Hoidke alles kõik hoiatused ja juhised edaspidisteks viideteks.

GEB007-7

PUURVASARA OHUTUSJUHISED

1. **Kandke kuulmiskaitseid.** Müra võib põhjustada kuulmiskadu.
2. **Kasutage lisakäepidet/pidemeid, kui need on tööriistadega kaasas.** Kontrolli puudumine võib põhjustada inimestele vigastusi.
3. **Hoidke elektritööriistu isoleeritud haardepindadest, kui töötate kohas, kus lõiketera võib sattuda kokkupuutesse varjatud juhtmete ja seadme enda toitejuhtmega.** Pingestatud juhtmega kokkupuutesse sattunud lõiketera võib pingestada elektritööriista metallosi, mille tagajärjel võib seadme kasutaja saada elektrilöögi.
4. **Kandke tugevat peakatet (kaitsekiiver), kaitseprille ja/või näokatet.** Tavalised prillid või päikesepriidid EI OLE kaitseprillid. Eriti soovitatakse kanda ka tolmu maski ja paksult polsterdatud kindaid.
5. **Enne toimingute teostamist veenduge, et lõikeotsik on kindlalt kinnitatud.**
6. **Reeglipärasel töötamisel on ette nähtud, et tööriist tekitab vibratsiooni.** Kruvid võivad hõlpsasti logisema hakata, põhjustades purunemise või õnnetuse. Enne toimingute teostamist kontrollige hoolikalt kruvide pingutatust.
7. **Külma ilmaga või siis, kui tööriista ei ole kaua aega kasutatud, laske tööriistal mõnda aega soojeneda, kaitades seda ilma koormuseta.** See vabastab õlitamise. Ilma õige soojenemiseta on löökrežiimil töötamine raskendatud.
8. **Veenduge alati, et omaksite kindlat toetuspinna.** Kui töötate kõrguses, siis jälgige, et teist

allpool ei viibiks inimesi.

9. Hoidke tööriista kindlalt kahe käega.
10. Hoidke käed liikuvatest osadest eemal.
11. Ärge jätke tööriista käima. Käivitage tööriist ainult siis, kui hoiate seda käes.
12. Ärge suunake töötavat tööriista töötamispiirkonnas viibijatele. Lõikeotsik võib välja lennata ja kedagi tõsiselt vigastada.
13. Ärge puudutage lõikeotsikut ega selle läheduses paiknevaid osi vahetult pärast tööoperatsiooni teostamist; need võivad olla väga kuumad ja põhjustada põletushaavu.
14. Mõned materjalid võivad sisaldada mürgiseid aineid. Rakendage meetmeid tolmu sissehingamise ja nahaga kokkupuute vältimiseks. Järgige materjali tarnija ohutusala teavet.

lambiklaasi mitte kriimustada, sest vastasel korral võib valgustus väheneda.

Kiiruse muutmine

Joon.3

Pöördeid ja lööke minutis saab reguleerida regulaatorkettaga. Kettal on märgised 1-st (madalaim kiirus) 5-ni (täiskiirus).

Alltoodud tabelis on esitatud seosed regulaatorkettal olevate numbrite ja minutis tehtavate pöörete/löökide arvu vahel.

Regulaatorkettal olev number	Pöörde arv minutis	Löökide arv minutis
5	630	3 300
4	590	3 100
3	480	2 500
2	370	1 900
1	315	1 650

008550

HOIDKE JUHEND ALLES.

⚠HOIATUS:

ÄRGE laske mugavusel või toote kasutamisharjumustel (mis on saanud korduva kasutuse jooksul) asendada vankumatut toote ohutuseeskirjade järgimist. VALE KASUTUS või käesoleva kasutusjuhendi ohutusnõuete eiramine võib põhjustada tõsiseid vigastusi.

FUNKTSIONAALNE KIRJELDUS

⚠HOIATUS:

- Kandke alati hoolt selle eest, et tööriist oleks enne reguleerimist ja kontrollimist välja lülitatud ja vooluvõrgust lahti ühendatud.

Lüliti funktsioneerimine

Joon.1

⚠HOIATUS:

- Kontrollige alati enne tööriista vooluvõrku ühendamist, kas lüliti päästik funktsioneerib nõuetekohaselt ja liigub lahtilaskmisel tagasi väljalülitatud asendisse.

Tööriista töölelülitamiseks on vaja lihtsalt lüliti päästikut tõmmata. Seiskamiseks vabastage lüliti päästik.

Lambi süütamine

Mudelile HR3541FC

Joon.2

⚠HOIATUS:

- Ärge vaadake otse valgusesse ega valgusallikat. Lambi sisselülitamiseks tõmmake lüliti päästikut. Lamp põleb seni, kuni tõmmatakse lüliti päästikut. Lamp lülitub välja 10 - 20 sekundit pärast päästiku vabastamist.

MÄRKUS:

- Kasutage lambiklaasilt mustuse ära pühkimiseks kuiva riidelappi. Olge seda tehes ettevaatlik, et

⚠HOIATUS:

- Kui tööriista kaua aega katkestamatult madalal kiirusel kasutatakse, tekib mootori ülekoormus, mis põhjustab tööriista tõrkeid.
- Kiiruseregulaatorit saab keerata ainult numbrini 5 ja tagasi numbrini 1. Ärge kiiruseregulaatorit jõuga üle 5 või 1 keerata püüdk, sest vastasel korral ei pruugi kiiruse reguleerimise funktsioon enam töötada.

Töörežiimi valimine

Pöörlemine koos haamrifunktsiooniga

Joon.4

Betooni, müüritise jms puurimiseks vajutage lukustusnupp alla ja keerake vahetushooba nii, et osuti näitaks sümbolile . Kasutage volframkarbiidsotsaga otsakuid.

Ainult pöörlemisfunktsioon

Joon.5

Puidu, metalli või materjalide puurimiseks vajutage lukustusnupp alla ja keerake vahetushooba nii, et osuti näitaks sümbolile . Kasutage keerdpuuri või puidupuuri.

Ainult haamrifunktsioon

Joon.6

Täksimiseks, pealiskihi eemaldamiseks või lammutustöödeks vajutage lukustusnupp alla ja keerake muutmishooba nii, et osuti näitaks sümbolile . Kasutage piiktera, külmmeislit, pealiskihi meislit jne.

⚠HOIATUS:

- Ärge pöörake muutmishooba siis, kui tööriist koormatult töötab. See kahjustab tööriista.
- Režiimimuutmise mehhanismi kiire kulumise vältimiseks veenduge, et vahetushoob oleks alati korralikult ühes kolmest töörežiimi asendist.

Väändemomendi piirik

Väändemomendi piirik rakendub teatava väändemomendi taseme saavutamisel. Mootor lahutatakse ülekandevõllist. Sel juhul lakkab otsak pöörlemast.

⚠HOIATUS:

- Niipea, kui väändemomendi piirik rakendub, lülitage tööriist kohe välja. See aitab vältida tööriista enneaegset kulumist.

Märgutuli

Joon.7

Tööriista ühendamisel vooluvõrku süttib roheline toite märgutuli. Kui märgutuli ei sütti, on toitejuhe või kontrollid võib-olla defektne. Kui märgutuli põleb, kuid tööriist ei käivitu, ehkki on sisse lülitatud, on süsiharjad võib-olla kulunud või kontrollid, mootor või toitelüliti on defektne.

Kui süsiharjad on peaaegu lõpuni kulunud, süttib punane hoolduse märgutuli, andes märku vajadusest hoolduse järele. Pärast umbes 8-tunnist kasutamist lülitub mootor automaatselt välja.

KOKKUPANEK

⚠HOIATUS:

- Kandke alati enne tööriistal mingite tööde teostamist hoolt selle eest, et see oleks välja lülitatud ja vooluvõrgust lahti ühendatud.

Külglkäepideme (abipide) paigaldamine

Joon.8

⚠HOIATUS:

- Betooni, müüritise jms puurimisel kasutage tööohutuse tagamiseks alati külglkäepidet.

Külglkäepidet saab pöörata kummalegi küljele, võimaldades tööriista hõlpsat käsitlemist igas asendis. Keerake külglkäepide vastupäeva lahti ja pöörake see soovitud asendisse, seejärel keerake see päripäeva kinni.

Otsaku paigaldamine või eemaldamine

Joon.9

Enne paigaldamist puhastage otsaku vars ja kandke sellele puurimääret.

Pange otsak tööriista sisse. Keerake ja suruge otsakut, kuni see fikseerub.

Joon.10

Kui otsakut ei õnnestu sisse suruda, siis eemaldage see. Tõmmake padruni katet paar korda alla. Seejärel pange otsak uuesti sisse. Keerake ja suruge otsakut, kuni see fikseerub.

Pärast paigaldamist veenduge alati, et otsak on kindlalt paigas, proovides seda välja tõmmata.

Otsaku eemaldamiseks tõmmake padruni kate lõpuni alla ja tõmmake otsak välja.

Joon.11

Otsaku kaldenurk (täksimisel, pealiskihhi eemaldamisel või lammutustöödel)

Joon.12

Otsaku saab fikseerida 24 erineva nurga all. Otsaku nurga muutmiseks vajutage lukustusnupp alla ja pöörake vahetushooba nii, et osuti näitaks sümbolile . Seadke otsak soovitud nurga alla.

Vajutage lukustusnupp alla ja keerake muutmishooba nii, et osuti näitaks sümbolile . Seejärel veenduge, et otsak on kindlalt paigas, proovides seda pisut keerata.

Sügavuse piiraja

Joon.13

Sügavuse piiraja on mugav abivahend ühesuguse sügavusega aukude puurimiseks. Lõdvendage pitskrui ja reguleerige sügavuse piiraja soovitud sügavusele. Pärast reguleerimist keerake pitskrui korralikult kinni.

MÄRKUS:

- Sügavuse piirajat ei tohi kasutada asendis, kus see puutub vastu ülekandeamajami või mootori korpusse.

TÖÖRIISTA KASUTAMINE

⚠HOIATUS:

- Kasutage alati külglkäepidet (abikäepide) ning hoidke tööriista töö ajal kindlalt nii külglkäepidemest kui lülitiga käepidemest.

Lõõkpuurimise režiim

Joon.14

Seadke muutmishoob sümbolile .

Asetage otsak augu jaoks valitud kohale ning tõmmake siis lüliti päästikut. Ärge tööriista jõuga tagant sundige. Parimad tulemused saavutatakse kerge survega. Hoidke tööriist õiges asendis ning vältige selle august väljalibisemist.

Ärge rakendage lisajõudu, kui auk ummistub laastude või osakestega. Selle asemel laske tööriistal käia tühikäigul, siis eemaldage otsak osaliselt august. Korras seda tegevust mitu korda, saab auk puhtaks ja võite jätkata tavapärase puurimisega.

⚠HOIATUS:

- Kui otsak hakkab betooni läbitama või põrkab vastu betooni sarrust, võib tööriist anda ohtliku tagasilöögi. Ohtliku tagasilöögi vältimiseks toetuge tasakaalu hoides kindlalt jalgadele ning hoidke tööriista tugevasti mõlema käega.

Väljapuhke kolb (lisatarvik)

Joon.15

Kui auk on valmis puuritud kasutage väljapuhke kolbi, et auku tolmu puhastada.

Täksimine / pealiskihi eemaldamine / lammutustööd

Joon.16

Seadke muutmishoob sümbolile ∇ .

Hoidke tööriista kindlalt kahe käega. Lülitage tööriist sisse ja avaldage sellele kergest survet, et tööriist ei pörkuks kontrollimatult tagasi. Liiga suur surve tööriistale ei muuda tööd tõhusamaks.

Puidu või metalli puurimine

Joon.17

Kasutage lisavarustusse kuuluvat võtmeta puuripadrundi moodulit. Selle paigaldamisel juhinduge eelmisel leheküljel olevast lõigust „Otsaku paigaldamine või eemaldamine”.

Seadke muutmishoob nii, et osuti näitaks sümbolile ⊞ . Hoidke padrundirõngast käega kinni ja keerake pakkide avamiseks padruni keret vastupäeva. Paigaldage otsak padrundisse maksimaalsele sügavusele. Hoidke padrundirõngast kindlalt kinni ja pingutamiseks keerake padruni keret päripäeva. Otsaku eemaldamiseks hoidke padrundirõngas paigal ja keerake padruni keret vastupäeva.

\triangle HOIATUS:

- Kui tööriistale on paigaldatud kiirvahetatav puuripadrund, ärge kunagi kasutage pöörlemisfunktsiooni koos haamrifunktsiooniga. Kiirvahetatav puuripadrund võib olla kahjustatud.
- Liiga suur surve seadmele ei kiirenda puurimist. Liigne surve hoopis kahjustab puuri tippu, vähendab seadme efektiivsust ja lühendab seadme tööiga.
- Materjali läbistamisel rakendub tööriistale/otsakule väga suur väändejõud. Hoidke tööriista kindlalt ning olge tähelepanelik, kui otsak hakkab puuritavast materjalist läbi tungima.
- Väiksed töödeldavad detailid kinnitage alati kas kruustangide või sarnaste abivahenditega.

Teemant-südamikupuuri kasutamine

Teemant-südamikupuuriga töötamisel seadke ainult pöörlemisfunktsiooni kasutamiseks muutmishoob alati asendisse ⊞ .

\triangle HOIATUS:

- Kui teemant-südamikupuuri kasutada töörežiimis „pöörlemisfunktsioon koos haamrifunktsiooniga”, võib teemant-südamikupuur puruneda.

HOOLDUS

\triangle HOIATUS:

- Kandke alati enne kontroll- või hooldustoimingute teostamist hoolt selle eest, et tööriist oleks välja lülitatud ja vooluvõrgust lahti ühendatud.
- Ärge kunagi kasutage bensiini, vedeldit, alkoholi ega midagi muud sarnast. Selle tulemuseks võib

olla luumine, deformatsioon või pragunemine.

Õlitamine

\triangle HOIATUS:

- Seda tööd peaks teostama ainult volitatud Makita teeninduskeskus või tehase teeninduskeskus.

See tööriist ei nõua igapäevast või tunni aja tagust määrimist, kuna see on varustatud määrdesüsteemiga. Kuid tööriista kasutusea pikendamiseks on soovitatav määret regulaarselt vahetada.

Laske tööriistal soojenemiseks mõned minutid töötada. Lülitage tööriist välja ja lahutage vooluvõrgust. Keerake lahti neli kruvi ja eemaldage käepide. Pange tähele, et ülemised kruvid erinevad teistest kruvidest.

Joon.18

Ühendage liitmik lahti, tõmmates seda.

Joon.19

Keerake lahti karteri otsakukate ja eemaldage karteri otsak.

Joon.20

Joondage vahetushoob sümboliga \triangle , keerake lahti viis kruvi ja seejärel eemaldage karteri otsak.

Joon.21

Joon.22

\triangle HOIATUS:

- Karteri otsaku võite eemaldada ainult pärast vahetushoova joondamist sümboliga \triangle . Ärge eemaldage seda kunagi jõuga, ilma et oleksite vahetushoova joondanud sümboliga \triangle . Vastasel juhul ei saa te enam tööriista kokku panna.

Joon.23

Toetage tööriist lauale, suunates otsaku ülespoole. See võimaldab vanal määrdel valguda karteri korpusesse. Pühkige vana määre seest ära ja lisage värsket määret (30 g). Kasutage ainult ehtsat Makita vasaramääret (lisatarvik). Lubatud (ligikaudu 30 g) suurema koguse määre kasutamine võib põhjustada vale haamritööd või tööriista rikkeid. Kasutage täitmisel määret ainult ettenähtud koguses.

\triangle HOIATUS:

- Olge ettevaatlik, et mitte vigastada liitmikku või voolujuhtmeid, eriti kasutatud määre eemaldamisel.

Tööriista kokku panemiseks järgige paigaldamise protseduuri vastupidises järjekorras.

\triangle HOIATUS:

- Ärge keerake karteri korki liiga tugevasti kinni. See on valmistatud vaigust ning võib puruneda.

Joon.24

Ühendage liitmik ja seejärel paigaldage käepide tagasi.

⚠HOIATUS:

- Olge ettevaatlik, et mitte vigastada liitmikku või voolujuhtmeid, eriti käepideme paigaldamisel.

Toote OHUTUSE ja TÖÖKINDLUSE säilimiseks tuleb vajalikud remonttööd, süsiharja kontrollimine ja väljavahetamine ning muud hooldus- ja reguleerimistööd lasta teha Makita volitatud teeninduskeskustes. Alati tuleb kasutada Makita varuosi.

TARVIKUD

⚠HOIATUS:

- Neid tarvikuid ja lisaseadiseid on soovitatav kasutada koos Makita tööriistaga, mille kasutamist selles kasutusjuhendis kirjeldatakse. Muude tarvikute ja lisaseadiste kasutamisega kaasneb vigastada saamise oht. Kasutage tarvikuid ja lisaseadiseid ainult otstarvetel, milleks need on ette nähtud.

Saate vajadusel kohalikust Makita teeninduskeskusest lisateavet nende tarvikute kohta.

- SDS-Max karbiidotsaga otsakud
- Piiiktera
- Südamikupuur
- Külmmisel
- Teemant-südamikupuur
- Vasaramääre
- Pealiskihi meisel
- Soonepeitel
- Võtmeta puuripadruni moodul
- Puurimääre
- Külgkäepide
- Sügavuse piiraja
- Väljapuhke kolb
- Kaitseprillid
- Plastist kandekohver

РУССКИЙ ЯЗЫК (Исходная инструкция)

Объяснения общего плана

1-1. Курковый выключатель	7-1. Индикаторная лампа включения питания (зеленая)	12-2. Кнопка блокировки
2-1. Лампа	7-2. Лампа индикатор обслуживания (красная)	12-3. Указатель
3-1. Регулировочный диск	8-1. Боковая ручка	13-1. Глубиномер
4-1. Кнопка блокировки	9-1. Хвостовик биты	13-2. Винт зажима
4-2. Указатель	9-2. Смазка биты	15-1. Груша для выдувки
4-3. Рычаг изменения	10-1. Бита	18-1. Винты
5-1. Кнопка блокировки	10-2. Крышка патрона	19-1. Разъем
5-2. Рычаг изменения	11-1. Бита	20-1. Кожух крышки ручки
5-3. Указатель	11-2. Крышка патрона	20-2. Винты
6-1. Указатель	12-1. Рычаг изменения	21-1. Винты
6-2. Рычаг изменения		24-1. Разъем
6-3. Кнопка блокировки		

ТЕХНИЧЕСКИЕ ХАРАКТЕРИСТИКИ

Модель		HR3540C	HR3541FC
Производительность	Бетон	Долото с наконечником из сплава карбида вольфрама	35 мм
		Колонковое долото	90 мм
	Сталь		13 мм
	Дерево		32 мм
Число оборотов без нагрузки (мин ⁻¹)		315 - 630	
Ударов в минуту		1 650 - 3 300	
Общая длина		439 мм	
Вес нетто		5,2 кг	5,6 кг
Класс безопасности		II/II	

- Благодаря нашей постоянно действующей программе исследований и разработок, указанные здесь технические характеристики могут быть изменены без предварительного уведомления.
- Технические характеристики могут различаться в зависимости от страны.
- Масса в соответствии с процедурой EPTA 01/2003

Назначение

Данный инструмент предназначен для ударного сверления кирпича, бетона и камня, а также для долбления.

ENE044-1

Уровень звуковой мощности (L_{WA}): 104 дБ (А)
Погрешность (К): 3 дБ(А)

Используйте средства защиты слуха

ENG215-2

Источник питания

Данный инструмент должен подключаться к источнику питания с напряжением, соответствующим напряжению, указанному на идентификационной пластинке, и может работать только от однофазного источника переменного тока. В соответствии с европейским стандартом данный инструмент имеет двойную изоляцию и поэтому может подключаться к розеткам без провода заземления.

ENF002-1

Вибрация

Общий уровень вибрации (векторная сумма по трем координатам), определенный в соответствии с EN60745:

Рабочий режим: функция долота
Распространение вибрации ($a_{h,Чел}$): 12,5 м/с²
Погрешность (К): 1,5 м/с²

ENG303-2

Рабочий режим: сверление с перфорацией в бетоне

Распространение вибрации ($a_{h,НД}$): 18,0 м/с²
Погрешность (К): 1,5 м/с²

ENG301-1

Для модели HR3540C

ENG102-3

Шум

Типичный уровень взвешенного звукового давления (А), измеренный в соответствии с EN60745:

Уровень звукового давления (L_{pA}): 93 дБ (А)

Режим работы: сверление в металле
Распространение вибрации ($a_{h,D}$): 2,5 м/с²
Погрешность (К): 1,5 м/с²

Для модели HR3541FC

ENG102-3

Шум

Типичный уровень взвешенного звукового давления (A), измеренный в соответствии с EN60745:

Уровень звукового давления (L_{pA}): 91 дБ (A)

Уровень звуковой мощности (L_{WA}): 102 дБ (A)

Погрешность (K): 3 дБ(A)

Используйте средства защиты слуха

ENG215-2

Вибрация

Общий уровень вибрации (векторная сумма по трем координатам), определенный в соответствии с EN60745:

Рабочий режим: функция долота

Распространение вибрации ($a_{h,CHeq}$): 9,0 м/с²

Погрешность (K): 1,5 м/с²

ENG303-2

Рабочий режим: сверление с перфорацией в бетоне

Распространение вибрации ($a_{h,HD}$): 11,0 м/с²

Погрешность (K): 1,5 м/с²

ENG302-2

Режим работы: сверление в металле

Распространение вибрации ($a_{h,D}$): 2,5 м/с² или менее

Погрешность (K): 1,5 м/с²

ENG901-1

- Заявленное значение распространения вибрации измерено в соответствии со стандартной методикой испытаний и может быть использовано для сравнения инструментов.
- Заявленное значение распространения вибрации можно также использовать для предварительных оценок воздействия.

⚠️ ПРЕДУПРЕЖДЕНИ:

- Распространение вибрации во время фактического использования электроинструмента может отличаться от заявленного значения в зависимости способа применения инструмента.
- Обязательно определите меры безопасности для защиты оператора, основанные на оценке воздействия в реальных условиях использования (с учетом всех этапов рабочего цикла, таких как выключение инструмента, работа без нагрузки и включение).

ENH101-13

Только для европейских стран

Декларация о соответствии ЕС

Makita Corporation, являясь ответственным производителем, заявляет, что следующие устройства Makita:

Обозначение устройства:

Трехрежимный перфоратор

Модель/Тип: HR3540C, HR3541FC

являются серийными изделиями и

Соответствует следующим директивам ЕС:

98/37/ЕС до 28 декабря 2009 г. и 2006/42/ЕС с 29 декабря 2009 г.

И изготовлены в соответствии со следующими стандартами или нормативными документами:

EN60745

Техническая документация хранится у официального представителя в Европе:

Makita International Europe Ltd,
Michigan, Drive, Tongwell,
Milton Keynes, MK15 8JD, England

30 января 2009



000230

Tomoyasu Kato (Томояшу Като)

Директор

Makita Corporation

3-11-8, Sumiyoshi-cho,

Anjo, Aichi, JAPAN

GEA010-1

Общие рекомендации по технике безопасности для электроинструментов

⚠️ ПРЕДУПРЕЖДЕНИЕ Ознакомьтесь со всеми инструкциями и рекомендациями по технике безопасности. Невыполнение инструкций и рекомендаций может привести к поражению электротоком, пожару и/или тяжелым травмам.

Сохраните брошюру с инструкциями и рекомендациями для дальнейшего использования.

GEB007-7

ПРАВИЛА ТЕХНИКИ БЕЗОПАСНОСТИ ПРИ ОБРАЩЕНИИ С ПЕРФОРАТОРОМ

1. **Пользуйтесь средствами защиты органов слуха.** Воздействие шума может привести к потере слуха.
2. **Используйте дополнительную ручку (если входит в комплект инструмента).** Утрата контроля над инструментом может привести к травме.
3. **Если при выполнении работ существует риск контакта режущего инструмента со скрытой электропроводкой или собственным шнуром питания, держите электроинструмент за специально предназначенные изолированные поверхности.** Контакт с проводом под

напряжением приведет к тому, что металлические детали инструмента также будут под напряжением, что приведет к поражению оператора электрическим током.

4. **Надевайте защитную каску, защитные очки и/или защитную маску. Обычные или солнцезащитные очки НЕ являются защитными очками.** Также настоятельно рекомендуется надевать противопылевой респиратор и перчатки с толстыми подкладками.
5. **Перед выполнением работ убедитесь в надежном креплении биты.**
6. **При нормальной эксплуатации инструмент может вибрировать. Винты могут раскрутиться, что приведет к поломке или несчастному случаю. Перед эксплуатацией тщательно проверяйте затяжку винтов.**
7. **В холодную погоду, или если инструмент не использовался в течение длительного периода времени, дайте инструменту немного прогреться, включив его без нагрузки. Это размягчит смазку. Без надлежащего прогрева ударное действие будет затруднено.**
8. **При выполнении работ всегда занимайте устойчивое положение. При использовании инструмента на высоте убедитесь в отсутствии людей внизу.**
9. **Крепко держите инструмент обеими руками.**
10. **Руки должны находиться на расстоянии от движущихся деталей.**
11. **Не оставляйте работающий инструмент без присмотра. Включайте инструмент только тогда, когда он находится в руках.**
12. **При выполнении работ не направляйте инструмент на кого-либо, находящегося в месте выполнения работ. Бита может выскочить и привести к травме других людей.**
13. **Сразу после окончания работ не прикасайтесь к бите или к деталям в непосредственной близости от нее. Бита может быть очень горячей, что приведет к ожогам кожи.**
14. **Некоторые материалы могут содержать токсичные химические вещества. Примите соответствующие меры предосторожности, чтобы избежать вдыхания или контакта с кожей таких веществ. Соблюдайте требования, указанные в паспорте безопасности материала.**

СОХРАНИТЕ ДАННЫЕ ИНСТРУКЦИИ.

⚠️ПРЕДУПРЕЖДЕНИ:

НЕ ДОПУСКАЙТЕ, чтобы удобство или опыт эксплуатации данного устройства (полученный от многократного использования) доминировали над строгим соблюдением правил техники безопасности при обращении с этим устройством. НЕПРАВИЛЬНОЕ ИСПОЛЬЗОВАНИЕ инструмента или несоблюдение правил техники безопасности, указанных в данном руководстве, может привести к тяжелой травме.

ОПИСАНИЕ ФУНКЦИОНИРОВАНИЯ

⚠️ПРЕДУПРЕЖДЕНИ:

- Перед проведением регулировки или проверки работы инструмента всегда проверяйте, что инструмент выключен, а шнур питания вынут из розетки.

Действие переключения

Рис.1

⚠️ПРЕДУПРЕЖДЕНИ:

- Перед включением инструмента в розетку, всегда проверяйте, что триггерный переключатель работает надлежащим образом и возвращается в положение "ВЫКЛ", если его отпустить.

Для запуска инструмента просто нажмите триггерный переключатель. Отпустите триггерный переключатель для остановки.

Включение лампы Для модели HR3541FC

Рис.2

⚠️ПРЕДУПРЕЖДЕНИ:

- Не смотрите непосредственно на свет или источник света.

Нажмите на курковый выключатель для включения подсветки. Лампа будет светиться до тех пор, пока нажат выключатель. Лампа гаснет через 10-20 секунд после отпускания выключателя.

Примечание:

- Используйте сухую ткань для очистки грязи с линзы лампы. Следите за тем, чтобы не поцарапать линзу лампы, так как это может уменьшить освещение.

Изменение скорости

Рис.3

Количество оборотов и ударов в минуту можно установить поворотом регулировочного диска. Диск снабжен метками - от 1 (самая низкая скорость) до 5 (максимальная скорость).

Ниже приведена таблица, на которой указано соотношение между числовыми метками на

регулирующим диске и количеством оборотов/ударов в минуту.

Число на регулирующем диске	Оборотов в минуту	Ударов в минуту
5	630	3 300
4	590	3 100
3	480	2 500
2	370	1 900
1	315	1 650

008550

⚠ ПРЕДУПРЕЖДЕНИ:

- Если инструментом пользоваться непрерывно на низкой скорости в течение продолжительного времени, двигатель будет перегружен, и это приведет к поломке инструмента.
- Диск регулировки скорости можно поворачивать только до цифры 5 и обратно до 1. Не пытайтесь повернуть его дальше 5 или 1, так как функция регулировки скорости может выйти из строя.

Выбор режима действия

Вращение с ударным действием

Рис.4

Для сверления бетона, кирпича и т.п. нажмите кнопку фиксации и поверните рычаг переключения в положение . Use a tungsten-carbide tipped bit.

Только вращение

Рис.5

Для сверления дерева или металла, материалов и т.п. нажмите кнопку фиксации и поверните рычаг выбора режима в положение . Используйте спиральное сверло или сверло по дереву.

Только ударное действие

Рис.6

Для операций расщепления, скребления или разрушения нажмите кнопку блокировки и поверните рычаг переключения так, чтобы стрелка указывала на символ . Воспользуйтесь пирамидальным долотом, слесарным зубилом, зубилом для скребления и т.д.

⚠ ПРЕДУПРЕЖДЕНИ:

- Не вращайте рычаг переключения, когда инструмент работает под нагрузкой. Это приведет к повреждению инструмента.
- Во избежание ускоренного износа механизма переключения режима его рычаг всегда должен быть установлен строго в одно из трех рабочих положений.

Ограничитель крутящего момента

Ограничитель крутящего момента срабатывает при достижении определенного уровня крутящего момента. Двигатель отключится от выходного вала. Если это произойдет, бита перестанет вращаться.

⚠ ПРЕДУПРЕЖДЕНИ:

- Как только включится ограничитель крутящего момента, немедленно отключите инструмент. Это поможет предотвратить преждевременный износ инструмента.

Индикаторная лампа

Рис.7

При подключении инструмента к сети питания загорается зеленый индикатор включения. Если индикатор не загорается, то неисправен либо сетевой шнур, либо контроллер. Если индикатор горит, а инструмент не запускается даже при его включении, то: либо износились угольные щетки, либо неисправен контроллер или переключатель ВКЛ./ВЫКЛ. электродвигателя.

Когда угольные щетки износились практически полностью, включается красный индикатор, указывающий на необходимость проведения технического обслуживания. Примерно через 8 часов эксплуатации электродвигатель отключится автоматически.

МОНТАЖ

⚠ ПРЕДУПРЕЖДЕНИ:

- Перед проведением каких-либо работ с инструментом всегда проверяйте, что инструмент выключен, а шнур питания вынут из розетки.

Установка боковой ручки

(вспомогательной рукоятки)

Рис.8

⚠ ПРЕДУПРЕЖДЕНИ:

- Всегда пользуйтесь боковой рукояткой для обеспечения безопасной работы при сверлении в бетоне, камне и т.д.

Боковая рукоятка может поворачиваться в любую сторону, что упрощает использование инструмента во всех положениях. Ослабьте крепление боковой рукоятки, повернув ее против часовой стрелки, затем установите ее в нужное положение и закрепите путем поворота рукоятки по часовой стрелке.

Установка или снятие биты

Рис.9

Очистите хвостовик биты и нанесите смазку для бит перед ее установкой.

Вставьте биту в инструмент. Поверните биту, толкая ее вниз, до тех пор, пока не будет обеспечено сцепление.

Рис.10

Если не удается при нажиме вставить биту, выньте ее из инструмента. Несколько раз нажмите вниз крышку патрона. Затем снова вставьте биту. Поверните биту, толкая ее вниз, до тех пор, пока не

будет обеспечено сцепление.

После установки всегда проверяйте надежность крепления биты, попытайтесь вытащить ее.

Чтобы удалить биту, нажмите вниз на крышку патрона и вытащите биту.

Рис.11

Угол биты (при расщеплении, скоблении или разрушении)

Рис.12

Сверло (резец) можно закрепить под 24 различными углами. Для изменения угла установки сверла (резца) нажмите кнопку фиксации и поверните рычаг переключения таким образом, чтобы указатель располагался напротив символа . Поверните сверло на необходимый угол.

Нажмите кнопку блокировки и поверните рычаг переключения, чтобы стрелка указывала на символ . После этого проверьте надежность крепления биты на месте, немного повернув ее.

Глубиномер

Рис.13

Глубиномер удобен при сверлении отверстий одинаковой глубины. Ослабьте зажимной винт и установите глубиномер на нужную глубину. После регулировки крепко затяните зажимной винт.

Примечание:

- Глубиномер нельзя использовать в месте, где глубиномер ударяется о корпус редуктора/двигателя.

ЭКСПЛУАТАЦИЯ

⚠️ПРЕДУПРЕЖДЕНИ:

- Всегда пользуйтесь боковой рукояткой (вспомогательной ручкой) и при работе крепко держите инструмент и за боковую рукоятку, и за ручку переключения.

Сверление с ударным действием

Рис.14

Переведите рычаг переключения в положение символа .

Расположите биту в желаемом положении в отверстии, затем нажмите триггерный переключатель. Не прилагайте к инструменту усилий. Легкое давление дает лучшие результаты. Держите инструмент в рабочем положении и следите за тем, чтобы он не выскальзывал из отверстия.

Не применяйте дополнительное давление, когда отверстие засорится щепками или частицами. Вместо этого, включите инструмент на холостом ходу, затем постепенно выньте сверло из отверстия. Если эту процедуру проделать несколько раз, отверстие очистится, и можно будет возобновить обычное сверление.

⚠️ПРЕДУПРЕЖДЕНИ:

- Когда бита начнет пробиваться сквозь бетон или наткнется на стержневую арматуру в бетоне, инструмент может опасно среагировать. Соблюдайте хороший баланс и безопасную стойку, крепко удерживая инструмент обеими руками для предотвращения опасной реакции.

Груша для продувки (дополнительная принадлежность)

Рис.15

После сверления отверстия воспользуйтесь грушей для продувки, чтобы выдуть пыль из отверстия.

Расщепление/Скобление/Разрушение

Рис.16

Переведите рычаг переключения в положение символа .

Держите инструмент крепко обеими руками. Включите инструмент и немного надавите на него, чтобы предотвратить неконтролируемое подпрыгивание инструмента. Слишком сильное нажатие на инструмент не повысит эффективность.

Сверление дерева или металла

Рис.17

Используйте дополнительный бесключевой зажимной патрон. Процедура его установки описана в разделе "Установка и снятие сверла" на предыдущей странице.

Переведите рычаг переключения в такое положение, в котором стрелка будет указывать на символ .

Удерживайте кольцо и поверните втулку против часовой стрелки для освобождения кулачков зажимного патрона. Вставьте биту в зажимной патрон как можно глубже. Крепко удерживая кольцо, поверните втулку по часовой стрелке для затяжки зажимного патрона.

Для снятия биты удерживайте кольцо и поверните втулку против часовой стрелки.

⚠️ПРЕДУПРЕЖДЕНИ:

- Запрещается использовать режим сверления с перфорацией, если на инструменте установлен быстросъемный зажимной патрон. Это может привести к поломке быстросъемного зажимного патрона.
- Чрезмерное нажатие на инструмент не ускорит сверление. На самом деле, чрезмерное давление только повредит наконечник Вашего сверла, снизит производительность инструмента и сократит срок его службы.
- Когда просверливаемое отверстие становится сквозным, на инструмент/биту воздействует значительное усилие. Крепко удерживайте инструмент и будьте осторожны, когда сверло начинает проходить сквозь обрабатываемую деталь.

- Всегда закрепляйте небольшие обрабатываемые детали в тисках или подобном зажимном устройстве.

Сверление колонковым алмазным долотом

При сверлении колонковым алмазным долотом всегда переводите рычаг переключения в положение  для использования "только вращения".

ПРЕДУПРЕЖДЕНИ:

- Если выполнять сверление колонковым алмазным долотом с использованием "вращения с ударным действием", колонковое алмазное долото можно повредить.

ТЕХОБСЛУЖИВАНИЕ

ПРЕДУПРЕЖДЕНИ:

- Перед проверкой или проведением техобслуживания всегда проверяйте, что инструмент выключен, а штекер отсоединен от розетки.
- Запрещается использовать бензин, лигроин, растворитель, спирт и т.п. Это может привести к изменению цвета, деформации и появлению трещин.

Смазка

ПРЕДУПРЕЖДЕНИ:

- Эту процедуру обслуживания следует выполнять только в уполномоченных сервис-центрах Makita или в мастерских предприятия-изготовителя.

Инструмент не требует почасовой или ежедневной смазки, благодаря имеющейся в нем системе смазки. Тем не менее, рекомендуется периодически заменять смазку, чтобы продлить срок эксплуатации инструмента.

Включите инструмент на несколько минут, чтобы он прогрелся. Отключите инструмент и выньте штекер из розетки питания.

Открутите четыре винта и снимите ручку. Обратите внимание на то, что верхние винты отличаются от других винтов.

Рис.18

Отсоедините две клеммы (белую и черную), потянув за них.

Рис.19

Ослабьте два винта на крышке кривошипа и снимите ее.

Рис.20

Совместите рычаг переключения с символом , ослабьте пять винтов, а затем снимите крышку кривошипа.

Рис.21

Рис.22

ПРЕДУПРЕЖДЕНИ:



- Всегда снимайте крышку кривошипа только после того, как совместите рычаг переключения с символом . Никогда не снимайте крышку, прилагая к ней усилие, если рычаг переключения с символом  не совмещен. В противном случае повторная сборка будет невозможна.

Рис.23

Положите инструмент на стол насадкой вверх. При этом старая смазка соберется внутри корпуса кривошипа.

Удалите старую смазку внутри ручки и замените ее свежей смазкой (30 г.). Используйте только смазку для молотка компании Makita (дополнительная принадлежность). Использование для заполнения излишнего количества смазки по сравнению с указанным (приблизительно 30 г.) может привести к неправильному функционированию ударного устройства или к отказу инструмента. Используйте для заполнения только указанное количество смазки.

ПРЕДУПРЕЖДЕНИ:

- Соблюдайте осторожность, чтобы не повредить разъем и выводы проводов при удалении старой смазки.

Для сборки инструмента выполните процедуру разборки в обратном порядке.

ПРЕДУПРЕЖДЕНИ:

- При установке крышки ручки не затягивайте винты слишком сильно. Это может привести к поломке, так как крышка изготовлена из полимера.

Рис.24

Надежно подключите разъем и установите ручку на место.

ПРЕДУПРЕЖДЕНИ:

- Соблюдайте осторожность, чтобы не повредить разъем и выводы проводов, особенно при установке ручки.

Для обеспечения БЕЗОПАСНОСТИ и НАДЕЖНОСТИ изделия, ремонт, проверка и замена угольных щеток и любые другие работы по техобслуживанию или регулировке должны осуществляться в уполномоченных сервис-центрах Makita с использованием запасных частей только производства компании Makita.

ПРИНАДЛЕЖНОСТИ

ПРЕДУПРЕЖДЕНИ:

- Эти принадлежности или насадки рекомендуется использовать вместе с Вашим инструментом Makita, описанным в данном руководстве. Использование каких-либо других принадлежностей или насадок может представлять опасность получения травм. Используйте принадлежность или насадку только по указанному назначению.

Если Вам необходимо содействие в получении дополнительной информации по этим принадлежностям, свяжитесь со своим местным сервис-центром Makita.

- Биты с твердосплавной режущей пластиной SDS-Max
- Пирамидальное долото
- Колонковое долото
- Слесарное зубило
- Колонковое алмазное долото
- Смазка для молотка
- Зубило для скобления
- Канавочное зубило
- Бесплючевой зажимной патрон в сборе
- Смазка биты
- Боковая ручка
- Глубиномер
- Груша для продувки
- Защитные очки
- Пластмассовый чемодан для переноски

Makita Corporation Anjo, Aichi, Japan