

МАЛОШУМНЫЕ КАНАЛЬНЫЕ ВЕНТИЛЯТОРЫ
TD-SILENT

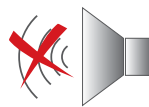

МОДЕЛИ 160 - 1000



Validated mark of approval
noise abatement society

(Модели 350,
500, 800 и 1000)

Канальные вентиляторы TD-SILENT разработаны специально для помещений с высокими требованиями к низкому уровню шума.

Вентиляторы изготавливаются из высококачественного пластика и комплектуются высокоэффективными крыльчатками с диагональными лопатками.

Конструктивно, вентилятор состоит из двух частей: монтажного кронштейна и, закрепленного на нем, корпуса вентилятора. Корпус вентилятора двойной, между внешним и внутренним корпусом расположен слой звукопоглощающего материала.

Звуковые волны от крыльчатки и электродвигателя проходят сквозь внутренний перфорированный корпус и, под определенным углом, направляются на слой шумопоглощающего материала, где гасятся практически на сто процентов(1). Использование резиновых уплотнителей на патрубках вентилятора позволяет исключить передачу вибраций от вентилятора к воздуховодам.

(1) За исключением модели TD-160 SILENT, снижение шума в которой достигается за счет резиновых «сайлент-блоков», на которых установлен электродвигатель (запатентованная технология S&P).

Электродвигатели

Класс защиты IP44, класс изоляции В.

Параметры электропитания:

1ф - 230 В - 50 Гц

Вентиляторы TD-SILENT оснащаются однофазными двухскоростными электродвигателями, со встроенной защитой от перегрева.

TD-SILENT-T (модели с таймером)

Модели TD-SILENT-T (от 250 до 1000 типоразмера) оснащаются регулируемым таймером задержки выключения.

Таймер можно настроить на время задержки от 1 до 30 мин.

Вентиляторы TD-SILENT-T комплектуются односкоростными однофазными электродвигателями и не имеют возможности регулирования скорости.

МОДЕЛИ 1300 И 2000



Validated mark of approval
noise abatement society

(Модель 2000)

Вентилятор состоит из двух частей: монтажного кронштейна и, закрепленного на нем, корпуса вентилятора. Корпус вентилятора двойной, изготовлен из листовой стали и покрыт эпоксидно-полиэфирной краской, между внешним и внутренним корпусом проложен слой негорючего стекловолокна (МО).

Электродвигатели

Класс защиты IP44, класс изоляции F.

Параметры электропитания:

1ф - 230 В - 50 Гц

Вентиляторы оснащаются однофазными двухскоростными электродвигателями, со встроенной защитой от перегрева и конденсатором. Вентиляторы комплектуются внешними клеммными коробками с классом защиты IP55.

МАЛОШУМНЫЕ КАНАЛЬНЫЕ ВЕНТИЛЯТОРЫ TD-SILENT



МОДЕЛИ 250-1000



Малая высота корпуса

Малая высота корпуса вентиляторов TD-SILENT делает их незаменимыми при установке в ограниченном пространстве, например за подшивным потолком.

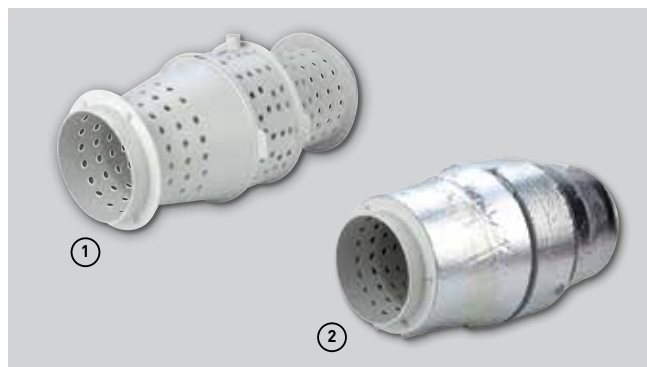

Сверхнизкий уровень шума

Звуковые волны проходят через внутренний перфорированный корпус вентилятора ① и гасятся слоем шумопоглощающего материала ②.



Быстроразъемные хомуты

Быстроразъемные хомуты, снабженные резиновыми уплотнителями, упрощают монтаж и обслуживание вентилятора, а также, гасят всю вибрацию от вентилятора.



Клеммная коробка вращается на 360°

Для удобства подключения, клеммная коробка может вращаться на 360°.



Специальные резиновые уплотнители

Резиновые уплотнители препятствуют перетoku воздуха.



Монтажный кронштейн

Вентилятор состоит из двух частей: монтажного кронштейна и, закрепленного на нем, корпуса вентилятора.

Удобство монтажа



При помощи отвертки, ослабьте защелку.



Откройте быстроразъемные хомуты с обеих сторон вентилятора.



Извлеките корпус вентилятора из монтажного кронштейна и закрепите монтажный кронштейн на подходящей поверхности.



Откройте клеммную коробку.



Подключите вентилятор к пульту управления и сети электропитания.



Установите корпус вентилятора обратно в монтажный кронштейн и закройте хомуты.



МОДЕЛИ С ТАЙМЕРОМ

TD-SILENT-T (от 250 до 1000) оснащаются таймером задержки выключения (1-30 мин.) и односкоростными электродвигателями без возможности регулирования скорости.

МОДЕЛЬ 160



У модели TD-160/100N SILENT электродвигатель крепится к корпусу при помощи резиновых "сайлент-блоков", которые предотвращают передачу вибрации на корпус вентилятора. Такая конструкция позволяет достичь низкого уровня шума без применения особого звукоизолирующего корпуса.



МАЛОШУМНЫЕ КАНАЛЬНЫЕ ВЕНТИЛЯТОРЫ TD-SILENT



МОДЕЛИ 1300 И 2000



Малая высота корпуса

Малая высота корпуса вентиляторов TD-SILENT делает их незаменимыми при установке в ограниченном пространстве, например за подшивным потолком.



Простота обслуживания

Для проведения чистки и ревизии, корпус вентилятора можно снять с монтажного кронштейна без демонтажа воздуховодов.

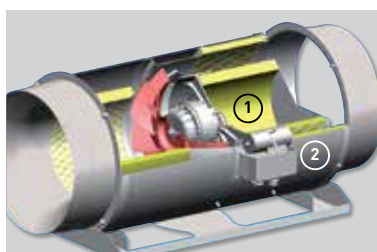

Сверхнизкий уровень шума

- ① Слой шумопоглощающего стекловолокна
- ② Внешний корпус
- ③ Диффузор со стороны входа воздуха
- ④ Шумопоглощающий тоннель



Монтажный кронштейн

Вентилятор состоит из двух частей: монтажного кронштейна и, закрепленного на нем, корпуса вентилятора.



Внешняя клеммная коробка

Для удобства монтажа и подключения вентиляторы оборудованы внешней клеммной коробкой (класс защиты IP55).

МАЛОШУМНЫЕ КАНАЛЬНЫЕ ВЕНТИЛЯТОРЫ TD-SILENT



ТЕХНИЧЕСКИЕ ХАРАКТЕРИСТИКИ

TD-SILENT	Частота вращения (об/мин)	Макс. потреб. мощность (Вт)	Ток (А)	Макс. расход воздуха (м³/ч)	Рабочие температуры (°С)	Уровень звукового давления* (дБ(А))	Ø воздуховода (мм)	Вес (кг)	Пульт управления IP20/IP44
TD-160/100 N SILENT	2500 2200	25 12	0,16 0,10	180 140	-20...+40	24 21	100	1,4	REGUL2 / COM-2
TD-250/100 SILENT	2200 1850	24 18	0,11 0,10	240 200	-20...+40	24 19	100	5,4	REGUL2 / COM-2
TD-350/125 SILENT	2250 1900	30 22	0,13 0,10	360 300	-20...+40	20 19	125	5	REGUL2 / COM-2
TD-500/150-160 SILENT**	2500 1950	50 44	0,22 0,19	570 430	-20...+60	22 17	150 /160	6	REGUL2 / COM-2
TD-800/200 SILENT	2780 2480	95 90	0,45 0,43	900 790	-20...+60	19 18	200	8,7	REGUL2 / COM-2
TD-1000/200 SILENT	2500 2000	120 100	0,50 0,45	1030 790	-40...+60	21 20	200	8,7	REGUL2 / COM-2
TD-1300/250 SILENT	2570 2190	197 145	0,83 0,61	1270 1070	-40...+60	35 31	250	20,0	REGUL2 / COM-2
TD-2000/315 SILENT	2680 2300	297 191	1,28 0,79	1760 1500	-40...+60	39 33	315	25,0	REGUL2 / COM-2

* Уровень звукового давления измерен на расстоянии 3 м от вентилятора, с подсоединенными воздухопроводами, в свободном пространстве.

** Для присоединения к вентилятору воздуховода диаметром 160 мм, используется специальный уплотнитель (входит в комплект).

TD-SILENT T (модели с таймером)	Частота вращения (об/мин)	Макс. потреб. мощность (Вт)	Ток (А)	Макс. расход воздуха (м³/ч)	Рабочие температуры (°С)	Уровень звукового давления* (дБ(А))	Ø воздуховода (мм)	Вес (кг)
TD-250/100 SILENT T	2200	24	0,11	240	-20...+40	24	100	5,5
TD-350/125 SILENT T	2250	30	0,13	380	-20...+40	20	125	5
TD-500/150-160 SILENT T**	2500	50	0,22	580	-20...+60	22	150/160	6
TD-800/200 SILENT T	2780	95	0,45	880	-20...+60	19	200	8,5
TD-1000/200 SILENT T	2500	120	0,5	1100	-40...+60	21	200	8,5

* Уровень звукового давления измерен на расстоянии 3 м от вентилятора, с подсоединенными воздухопроводами, в свободном пространстве.

** Для присоединения к вентилятору воздуховода диаметром 160 мм, используется специальный уплотнитель (входит в комплект).

МАЛОШУМНЫЕ КАНАЛЬНЫЕ ВЕНТИЛЯТОРЫ
TD-SILENT



РАЗМЕРЫ (мм)

TD-160/100 N SILENT

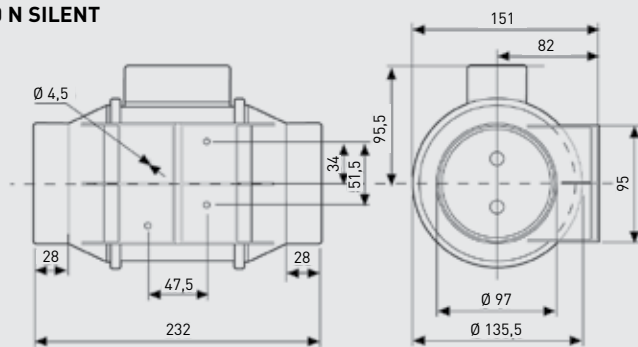

TD-SILENT 250 - 1000

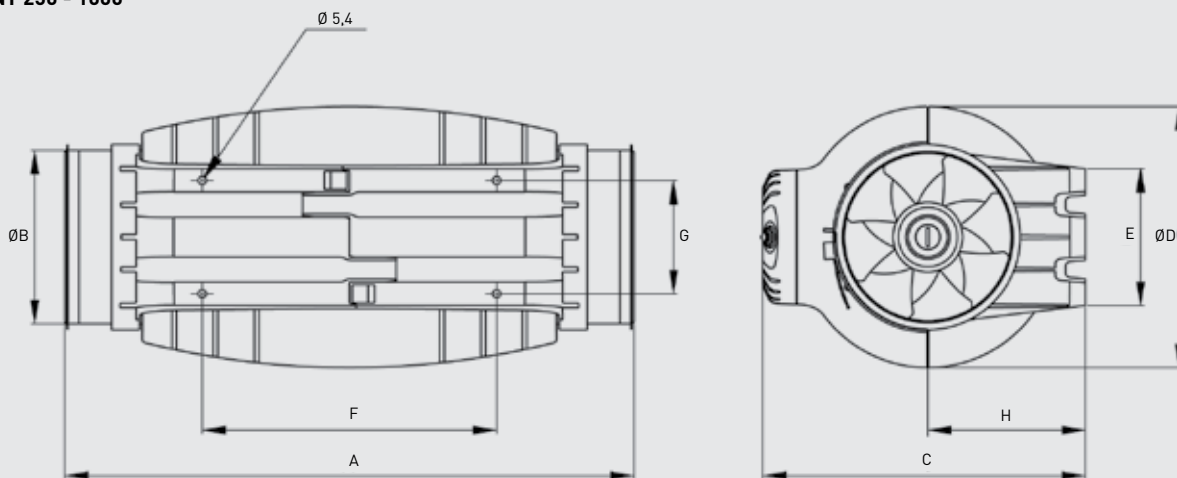

Модель	A	ØB	C	ØD	E	F	G	H
TD-250/100	575	97	252	204	100	250	83	121
TD-350/125	462	123	252	204	100	250	83	121
TD-500/150-160*	484	147	274	221	116	250	96	134
TD-800/200	568	198	327	264	145	340	129	164
TD-1000/200	568	198	327	264	145	340	129	164

* Для присоединения к вентилятору воздуховода диаметром 160 мм, используется специальный уплотнитель (входит в комплект).

TD-SILENT 1300 и 2000

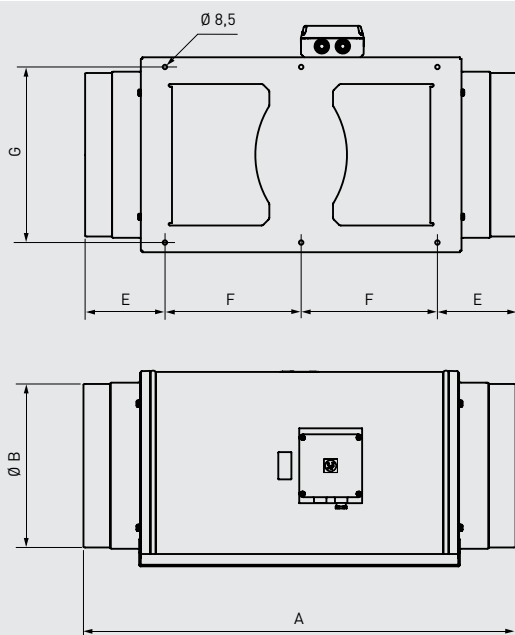

Модель	A	B	C	D	E	F	G	H
TD-1300/250 SILENT	680	248	331	387	140	200	280	171
TD-2000/315 SILENT	825	312	373	432	152	260	335	192

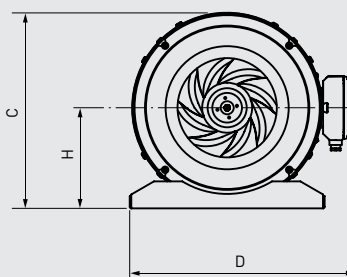

МАЛОШУМНЫЕ КАНАЛЬНЫЕ ВЕНТИЛЯТОРЫ TD-SILENT



РАБОЧИЕ ХАРАКТЕРИСТИКИ

- q_v расход воздуха в м³/ч и м³/с.
- p_{sf} статическое давление в Па и мм вод. ст.
- Данные приведены: в соответствии со стандартами: ISO 5801, AMCA 210-99 и BS 848 часть 2:1985. при температуре сухого воздуха 20°C и атмосферном давлении 760 мм рт. ст.

HS = Высокая скорость
LS = Низкая скорость

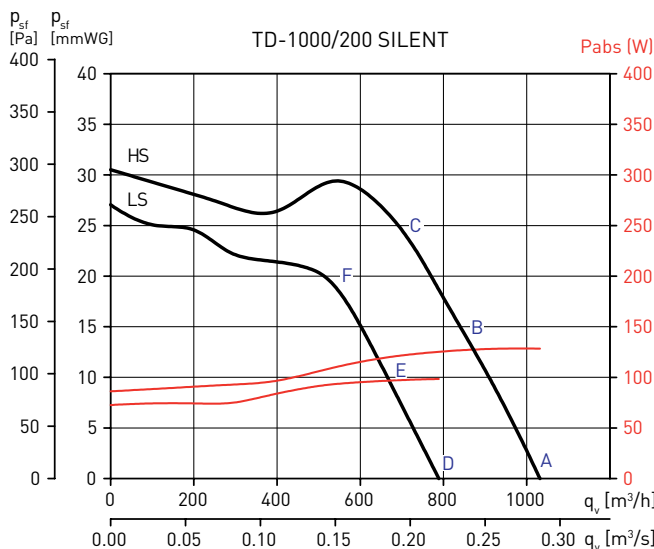
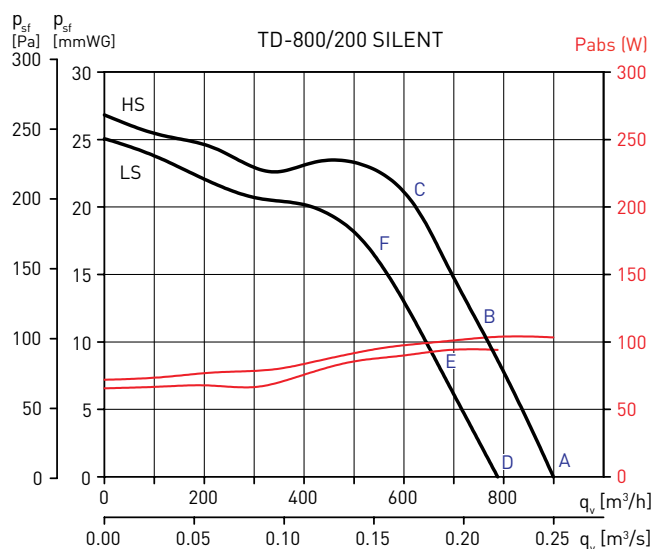
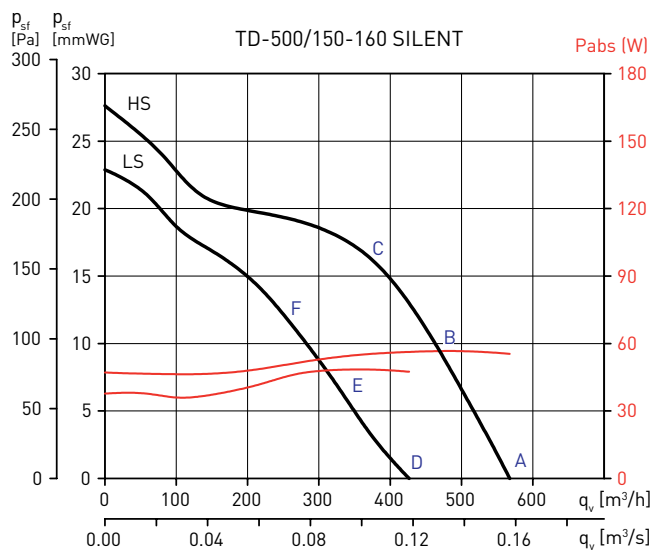
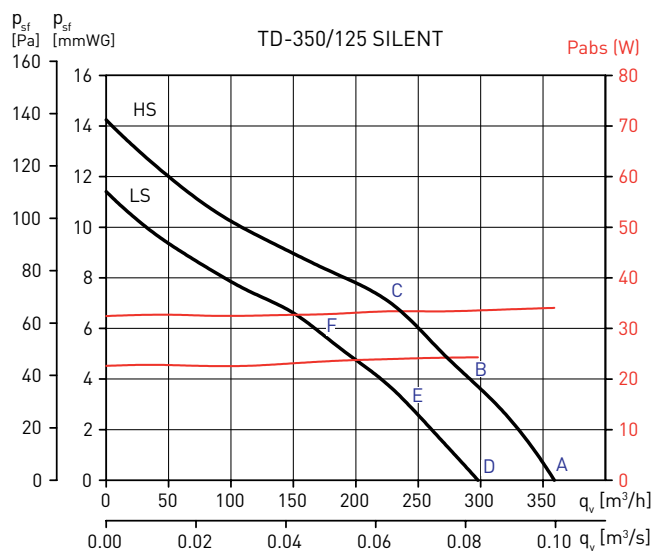
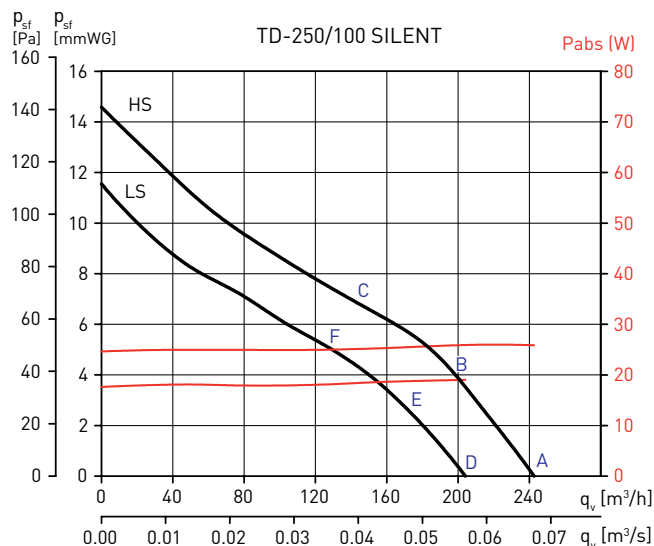
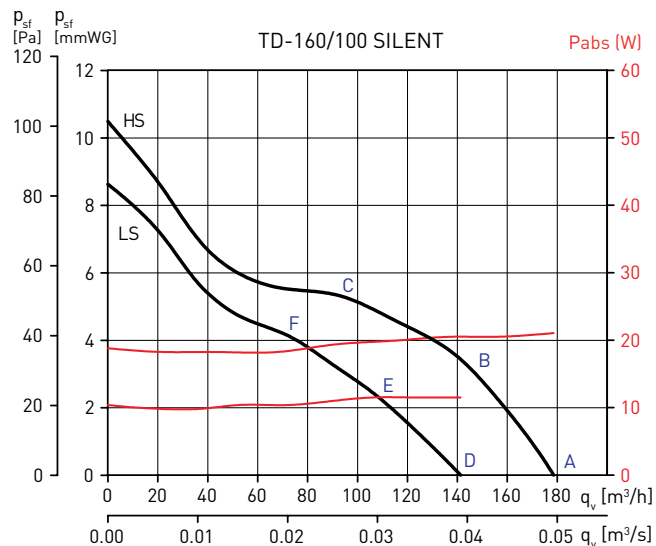

МАЛОШУМНЫЕ КАНАЛЬНЫЕ ВЕНТИЛЯТОРЫ TD-SILENT



РАБОЧИЕ ХАРАКТЕРИСТИКИ

- q_v расход воздуха в м³/ч и м³/с.
- p_{sf} статическое давление в Па и мм вод. ст.
- Данные приведены: в соответствии со стандартами: ISO 5801, AMCA 210-99 и BS 848 часть 2:1985. при температуре сухого воздуха 20°C и атмосферном давлении 760 мм рт. ст.

HS = Высокая скорость
LS = Низкая скорость

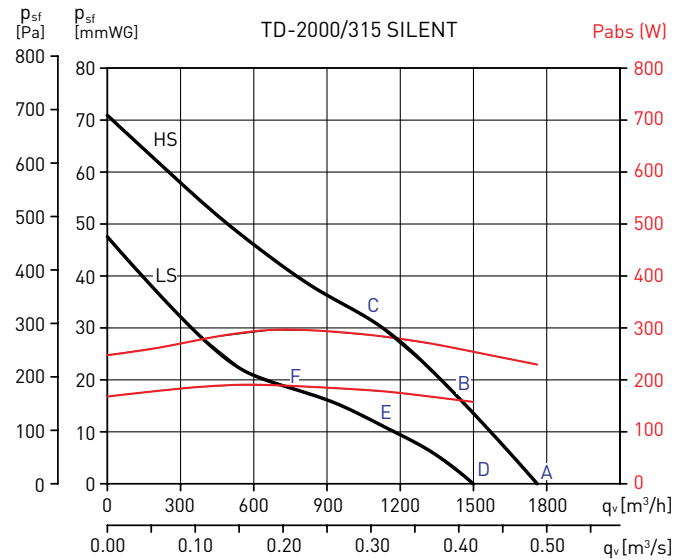
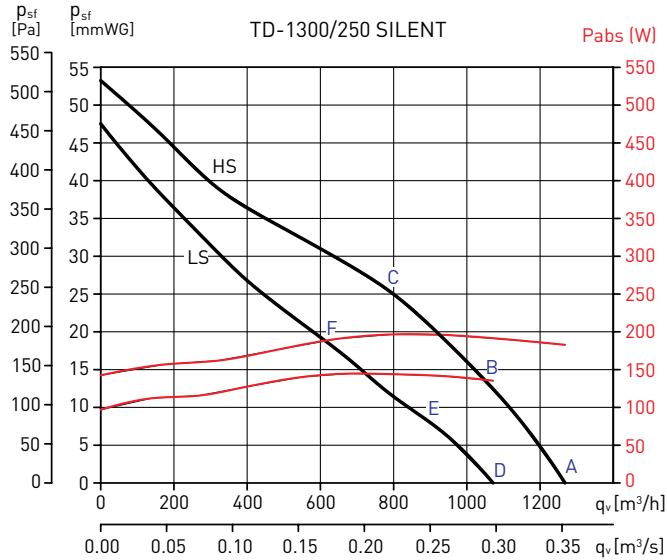

АКУСТИЧЕСКИЕ ХАРАКТЕРИСТИКИ

В таблицах приведены уровни звуковой мощности в рабочих точках А, В, С, D, Е и F, которые указаны на графиках рабочих характеристик вентиляторов.

Все данные указаны в соответствии со стандартом ISO 13347-3 2004.

TD-160/100 SILENT		63	125	250	500	1.000	2.000	4.000	8.000	LwA	LpA*
На входе	A	24	32	39	46	52	49	40	31	54	34
	B	23	32	40	46	51	47	39	30	54	33
	C	23	34	43	47	51	47	39	30	54	33
К окружению	A	24	24	37	34	36	41	32	21	44	24
	B	23	24	38	35	35	39	31	20	44	24
	C	23	26	41	36	35	39	31	20	44	24
На выходе	A	30	34	37	48	51	47	41	31	54	33
	B	29	35	37	48	49	46	39	30	53	33
	C	28	36	39	49	50	45	39	30	54	33

TD-160/100 SILENT		63	125	250	500	1.000	2.000	4.000	8.000	LwA	LpA*
На входе	D	23	26	37	43	49	45	36	27	51	31
	E	22	27	39	43	47	43	35	26	50	30
	F	22	29	41	44	48	44	35	27	51	31
К окружению	D	23	17	35	32	33	37	28	17	41	21
	E	22	18	37	32	31	36	27	17	41	21
	F	22	21	39	33	32	36	27	17	42	22
На выходе	D	29	32	34	45	48	44	37	27	51	30
	E	28	32	35	45	46	42	35	27	50	29
	F	28	33	36	46	47	42	36	27	51	30

TD-250/100 SILENT		63	125	250	500	1.000	2.000	4.000	8.000	LwA	LpA*
На входе	A	26	32	46	53	53	44	38	30	57	36
	B	24	36	46	53	52	44	38	30	56	36
	C	25	35	42	51	55	47	40	34	57	37
К окружению	A	26	28	40	40	36	31	25	18	44	24
	B	24	32	40	40	35	31	25	18	44	24
	C	25	31	36	38	38	34	27	22	43	23
На выходе	A	30	33	45	53	46	40	36	28	55	34
	B	26	35	43	52	45	40	36	28	54	33
	C	26	35	39	51	49	42	38	31	54	33

TD-250/100 SILENT		63	125	250	500	1.000	2.000	4.000	8.000	LwA	LpA*
На входе	D	22	38	42	47	48	38	32	26	52	31
	E	23	34	43	46	48	39	32	27	51	31
	F	24	33	39	49	54	43	35	29	56	35
К окружению	D	22	33	35	34	28	24	19	17	39	19
	E	23	29	36	33	28	25	19	18	39	19
	F	24	28	32	36	34	29	22	20	40	20
На выходе	D	26	36	40	47	41	34	29	24	49	29
	E	25	34	41	46	42	35	31	25	49	28
	F	25	33	38	49	46	37	33	26	51	31

TD-350/125 SILENT		63	125	250	500	1.000	2.000	4.000	8.000	LwA	LpA*
На входе	A	22	28	41	53	49	44	37	30	55	35
	B	22	27	39	51	49	42	37	30	54	33
	C	23	31	48	53	51	46	41	32	56	36
К окружению	A	22	23	32	39	32	25	18	14	41	20
	B	22	22	30	37	36	23	18	14	40	20
	C	23	26	39	39	34	27	22	16	43	22
На выходе	A	29	30	43	53	50	45	38	30	56	35
	B	25	27	40	50	47	40	36	29	52	32
	C	24	31	46	52	47	42	40	32	54	34

TD-350/125 SILENT		63	125	250	500	1.000	2.000	4.000	8.000	LwA	LpA*
На входе	D	21	27	42	46	51	38	31	25	53	32
	E	22	29	40	46	53	39	34	26	54	34
	F	30	33	41	51	52	46	40	33	55	35
К окружению	D	18	22	34	33	34	20	13	13	39	18
	E	19	24	32	33	36	21	16	14	39	19
	F	27	28	33	38	35	28	22	21	41	21
На выходе	D	24	27	43	45	46	38	30	25	50	29
	E	23	29	40	45	47	35	32	26	50	29
	F	29	34	41	49	46	41	38	31	52	31

* Приведен уровень звукового давления на расстоянии 3 м от вентилятора, с подсоединенными воздуховодами, в свободном пространстве.

МАЛОШУМНЫЕ КАНАЛЬНЫЕ ВЕНТИЛЯТОРЫ TD-SILENT



АКУСТИЧЕСКИЕ ХАРАКТЕРИСТИКИ

В таблицах приведены уровни звуковой мощности в рабочих точках А, В, С, D, Е и F, которые указаны на графиках рабочих характеристик вентиляторов.

Все данные указаны в соответствии со стандартом ISO 13347-3 2004.

HS	TD-500/150 SILENT		63	125	250	500	1.000	2.000	4.000	8.000	LwA	LpA*
			На входе	A	24	35	51	58	57	56	51	47
		B	25	33	48	56	55	54	46	42	60	40
		C	24	33	49	57	53	52	46	40	60	39
К окружению		A	12	21	42	39	37	35	23	18	45	25
		B	13	19	39	37	35	33	18	13	43	22
		C	12	19	40	38	33	31	18	11	43	22
На выходе		A	38	38	52	60	58	53	49	43	63	43
		B	35	35	53	58	57	50	44	38	62	41
		C	30	33	50	57	56	48	42	36	60	40

LS	TD-500/150 SILENT		63	125	250	500	1.000	2.000	4.000	8.000	LwA	LpA*
			На входе	D	28	33	46	54	53	51	45	38
		E	25	31	41	50	48	44	37	30	53	33
		F	25	37	48	56	52	49	42	35	59	38
К окружению		D	23	25	34	37	38	35	26	23	43	22
		E	20	23	29	33	33	28	18	15	38	17
		F	20	29	36	39	37	33	23	20	43	23
На выходе		D	26	33	47	53	51	47	41	33	56	36
		E	25	31	44	50	48	41	33	27	53	33
		F	26	37	50	55	50	43	37	31	57	37

HS	TD-800/200 SILENT		63	125	250	500	1.000	2.000	4.000	8.000	LwA	LpA*
			На входе	A	27	40	48	57	61	61	57	50
		B	25	38	46	55	58	58	54	46	63	42
		C	23	38	47	57	59	58	53	48	64	43
К окружению		A	12	31	29	35	37	36	24	18	42	21
		B	10	29	27	33	34	33	21	14	39	19
		C	8	29	28	35	35	33	20	16	40	19
На выходе		A	49	50	51	59	62	62	59	51	67	47
		B	42	45	49	58	59	58	55	47	64	44
		C	36	42	50	58	59	57	54	47	64	43

LS	TD-800/200 SILENT		63	125	250	500	1.000	2.000	4.000	8.000	LwA	LpA*
			На входе	D	25	37	48	55	61	57	53	46
		E	24	35	48	52	58	54	49	42	61	40
		F	29	38	51	58	58	55	50	45	63	42
К окружению		D	12	26	30	34	38	33	21	15	41	20
		E	11	24	20	31	35	30	17	11	38	18
		F	16	27	33	37	35	31	18	14	41	20
На выходе		D	45	47	52	56	59	58	54	46	64	43
		E	37	45	54	53	55	54	50	42	61	40
		F	31	44	54	57	56	53	50	43	62	41

HS	TD-1000/200 SILENT		63	125	250	500	1.000	2.000	4.000	8.000	LwA	LpA*
			На входе	A	28	43	49	58	62	65	61	53
		B	27	42	46	56	60	61	56	49	65	45
		C	25	42	47	58	61	61	56	50	66	45
К окружению		A	14	35	32	36	39	39	27	19	44	24
		B	13	34	29	34	37	35	22	15	42	21
		C	11	34	30	36	38	35	22	16	42	22
На выходе		A	50	50	52	59	65	65	61	54	70	49
		B	43	46	49	58	61	60	57	50	66	45
		C	35	44	51	59	60	59	56	50	65	45

LS	TD-1000/200 SILENT		63	125	250	500	1.000	2.000	4.000	8.000	LwA	LpA*
			На входе	D	27	38	48	54	61	57	53	46
		E	23	37	49	52	59	54	49	42	61	41
		F	26	39	52	57	59	56	51	45	63	43
К окружению		D	14	29	32	33	40	33	21	14	42	22
		E	10	28	33	31	38	30	17	10	41	20
		F	13	30	36	36	38	32	19	13	42	22
На выходе		D	44	45	53	55	59	58	54	46	64	43
		E	35	41	53	52	55	54	50	41	60	40
		F	28	40	54	58	57	54	50	44	62	42

HS	TD-1300/250 SILENT		63	125	250	500	1.000	2.000	4.000	8.000	LwA	LpA*
			На входе	A	30	42	60	59	62	61	58	52
		B	32	43	62	60	61	60	56	51	67	47
		C	36	47	63	60	58	58	55	48	67	47
К окружению		A	26	31	46	42	55	48	39	38	57	37
		B	28	32	48	43	54	47	37	37	56	36
		C	32	36	49	43	51	45	36	34	54	34
На выходе		A	33	45	60	68	72	65	54	48	74	54
		B	30	46	61	69	71	63	52	47	74	54
		C	32	51	62	69	67	60	51	44	72	52

LS	TD-1300/250 SILENT		63	125	250	500	1.000	2.000	4.000	8.000	LwA	LpA*
			На входе	D	30	40	59	55	59	57	53	47
		E	35	40	57	56	56	55	51	46	63	43
		F	38	45	59	57	53	53	49	42	63	43
К окружению		D	24	32	44	39	53	44	34	33	54	34
		E	29	32	42	40	50	43	32	32	52	32
		F	32	37	44	41	47	40	30	28	50	30
На выходе		D	30	43	58	63	72	59	50	43	73	53
		E	29	44	57	65	66	57	47	41	69	49
		F	32	48	59	65	62	55	45	38	68	48

HS	TD-2000/315 SILENT		63	125	250	500	1.000	2.000	4.000	8.000	LwA	LpA*
			На входе	A	34	48	60	63	66	64	59	55
		B	34	49	63	62	65	64	60	55	70	50
		C	37	56	64	63	63	62	58	52	70	50
К окружению		A	23	36	44	50	57	54	49	43	60	40
		B	23	37	47	49	56	54	50	43	60	40
		C	26	44	48	50	54	52	48	40	58	38
На выходе		A	42	54	67	69	73	66	52	49	76	56
		B	38	55	66	67	73	65	51	49	75	55
		C	36	61	68	71	68	62	49	46	74	54

LS	TD-2000/315 SILENT		63	125	250	500	1.000	2.000	4.000	8.000	LwA	LpA*
			На входе	D	37	47	59	57	60	58	54	48
		E	34	47	59	56	58	56	53	47	64	44
		F	32	48	59	55	56	54	51	43	63	43
К окружению		D	27	40	43	45	52	49	45	37	55	35
		E	24	40	43	44	50	47	44	36	54	34
		F	22	41	43	43	48	45	42	32	52	32
На выходе		D	34	52	62	63	67	60	47	43	70	50
		E	34	53	60	62	66	58	44	41	69	49
		F	31	55	64	61	61	55	41	37	68	48

* Приведен уровень звукового давления на расстоянии 3 м от вентилятора, с подсоединенными воздуховодами, в свободном пространстве.

МАЛОШУМНЫЕ КАНАЛЬНЫЕ ВЕНТИЛЯТОРЫ
TD-SILENT



ЭЛЕКТРИЧЕСКИЕ ПРИНАДЛЕЖНОСТИ



REGUL 2
2-х скоростной
пульт управления.
Класс защиты
IP20.



COM-2
2-х скоростной
пульт управления.
Класс защиты
IP44.

ДОПОЛНИТЕЛЬНЫЕ ПРИНАДЛЕЖНОСТИ



GSA
Гибкие
алюминиевые
воздуховоды.



MRJ-S/MRJ
Защитные
решетки.



GRI
Внутренние
алюминиевые
решетки.



PER-W
Пластиковые
инерционные
жалюзи.



MCA-S/MCA
Обратные
клапаны.



MAR-S/MAR
Переходы на
прямоугольное
сечение.

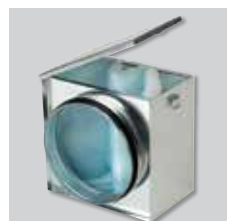

MFL-G4
Фильтры G4.

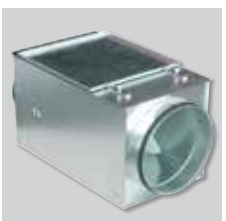

MFL-F
Кассеты фильтров
под фильтрующие
элементы MFR F5,
F6 и F7.



MBE
Электрические
нагреватели.



MBW
Водяные
воздуонагреватели.

ВЫСОКОЭФФЕКТИВНЫЕ КАНАЛЬНЫЕ ВЕНТИЛЯТОРЫ
TD-SILENT ECOWATT



TD-SILENT ECOWATT - МОДЕЛИ 350 - 1000

НОВИНКА



Круглые каналные вентиляторы TD-SILENT ECOWATT разработаны специально для вентиляции помещений с высокими требованиями к эффективности и низкому уровню шума. Вентиляторы изготавливаются из качественного пластика и комплектуются высокоэффективными электрокоммутируемыми двигателями и крыльчатками с диагональными лопатками. Конструктивно, вентилятор состоит из двух частей: монтажного кронштейна и, закрепленного на нем, корпуса вентилятора.

Модели 350-1000:

Корпус вентилятора двойной, между внешним и внутренним корпусом проложен слой звукопоглощающего синтетического материала.

Модели 1300 и 2000:

Корпус вентилятора двойной, изготовлен из листовой стали и покрыт эпоксидно-полиэфирной краской, между внешним и внутренним перфорированным корпусом расположен слой негорючего стекловолокна (МО).

Звуковые волны от крыльчатки и электродвигателя проходят сквозь внутренний перфорированный корпус и, под определенным углом, направляются на слой шумопоглощающего материала, где гасятся практически на сто процентов. Использование резиновых уплотнителей на патрубках вентилятора позволяет исключить передачу вибраций от вентилятора к воздуховодам.

Вентиляторы могут устанавливаться в любом положении и предназначены для работы при температуре воздуха от -20°C до +40°C.

Электродвигатели

Класс защиты IP44, со встроенной термозащитой и всей необходимой электроникой для прямого подключения к сети переменного тока.

Параметры электропитания:

1ф - 230 В - 50 Гц

Скорость вентиляторов регулируется в диапазоне от 10% до 100% при помощи потенциометра, расположенного в клеммной коробке или при помощи внешнего потенциометра REB-ECOWATT (дополнительная принадлежность). Кроме того, вентиляторы имеют контакты для подключения внешнего управляющего сигнала 0-10В.



TD-SILENT ECOWATT - МОДЕЛИ 1300 И 2000



ВЫСОКОЭФФЕКТИВНЫЕ КАНАЛЬНЫЕ ВЕНТИЛЯТОРЫ TD-SILENT ECOWATT



МОДЕЛИ 350-1000



Малая высота корпуса

Малая высота корпуса вентиляторов TD-SILENT делает их незаменимыми при установке в ограниченном пространстве, например за подшивным потолком.

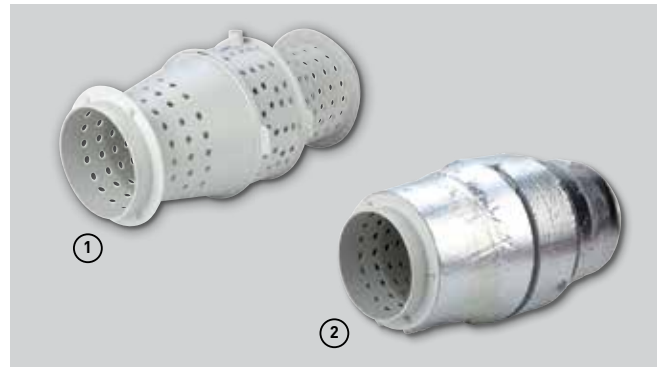

Сверхнизкий уровень шума

Звуковые волны проходят через внутренний перфорированный корпус вентилятора ① и гасятся слоем шумопоглощающего материала ②.



Быстроразъемные хомуты

Быстроразъемные хомуты, снабженные резиновыми уплотнителями, упрощают монтаж и обслуживание вентилятора, а также, гасят всю вибрацию от вентилятора.



Клеммная коробка вращается на 360°

Для удобства подключения, клеммная коробка может вращаться на 360°.



Специальные резиновые уплотнители

Резиновые уплотнители препятствуют перетoku воздуха.



Монтажный кронштейн

Вентилятор состоит из двух частей: монтажного кронштейна и, закрепленного на нем, корпуса вентилятора.

Удобство монтажа



При помощи отвертки, ослабьте защелку.



Откройте быстроразъемные хомуты с обеих сторон вентилятора.



Извлеките корпус вентилятора из монтажного кронштейна и закрепите монтажный кронштейн на подходящей поверхности.



Откройте клеммную коробку.



Подключите вентилятор к пульту управления и сети электропитания.



Установите корпус вентилятора обратно в монтажный кронштейн и закройте хомуты.

**ВЫСОКОЭФФЕКТИВНЫЕ КАНАЛЬНЫЕ ВЕНТИЛЯТОРЫ
TD-SILENT ECOWATT**



МОДЕЛИ 1300 И 2000



Малая высота корпуса

Малая высота корпуса вентиляторов TD-SILENT делает их незаменимыми при установке в ограниченном пространстве, например за подшивным потолком.



Простота обслуживания

Для проведения чистки и ревизии, корпус вентилятора можно снять с монтажного кронштейна без демонтажа воздуховодов.

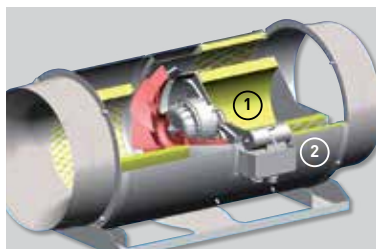

Сверхнизкий уровень шума

- ① Слой шумопоглощающего стекловолокна
- ② Внешний корпус
- ③ Диффузор со стороны входа воздуха
- ④ Шумопоглощающий тоннель



Монтажный кронштейн

Вентилятор состоит из двух частей: монтажного кронштейна и, закрепленного на нем, корпуса вентилятора.



Внешняя клеммная коробка

Для удобства монтажа и подключения вентиляторы оборудованы внешней клеммной коробкой (класс защиты IP55).

**ВЫСОКОЭФФЕКТИВНЫЕ КАНАЛЬНЫЕ ВЕНТИЛЯТОРЫ
TD-SILENT ECOWATT**

ТЕХНИЧЕСКИЕ ХАРАКТЕРИСТИКИ

Модель	Управляющий сигнал (В)	Частота вращения (об/мин)	Макс. потреб. мощность (Вт)	Ток (А)	Макс. расход воздуха (м³/ч)	Уровень звукового давления* (дБ(А))			Вес (кг)
						На входе	К окружению	На выходе	
TD-350/100-125 SILENT ECOWATT	10	2235	19	0,14	350	36	29	34	5,0
	8	2000	15	0,11	305	34	32	31	
	6	1580	10	0,07	240	28	28	26	
	4	1170	7	0,06	180	30	24	31	
TD-500/150-160 SILENT ECOWATT	10	2510	39	0,25	545	44	43	33	6,0
	8	2300	32	0,23	500	41	41	30	
	6	1800	18	0,13	390	36	35	26	
	4	1320	10	0,08	240	30	31	23	
TD-1000/200 SILENT ECOWATT	10	2470	99	0,66	1000	46	53	34	8,7
	8	2120	64	0,46	860	42	48	31	
	6	1660	34	0,25	675	37	43	30	
	4	1220	17	0,12	485	30	34	25	
TD-1300/250 SILENT ECOWATT	10	2460	143	0,6	1240	46	34	53	9,5
	8	2035	88	0,4	1040	43	31	49	
	6	1645	54	0,3	810	38	30	43	
	4	1200	29	0,2	580	30	25	34	
TD-2000/315 SILENT ECOWATT	10	2520	247	1,0	1660	52	41	57	14,0
	8	2075	146	0,6	1380	43	31	49	
	6	1690	85	0,4	1120	38	30	43	
	4	1230	41	0,2	790	30	25	34	

* Уровень звукового давления измерен на расстоянии 3 м от вентилятора, в свободном пространстве, во 2, 5, 8 и 11 точках рабочей характеристики.

ВЫСОКОЭФФЕКТИВНЫЕ КАНАЛЬНЫЕ ВЕНТИЛЯТОРЫ
TD-SILENT ECOWATT



РАЗМЕРЫ (мм)

TD-SILENT ECOWATT 350 - 1000

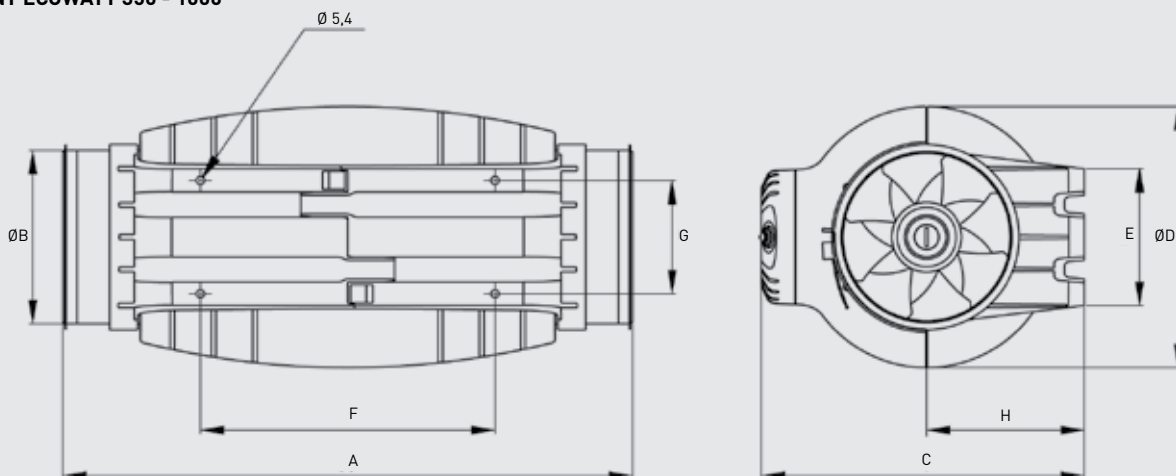

Модель	A	ØB	C	ØD	E	F	G	H
TD-350/100	575	97	252	204	100	250	83	121
TD-350/125	462	123	252	204	100	250	83	121
TD-500/150-160*	484	147	274	221	116	250	96	134
TD-1000/200	568	198	327	264	145	340	129	164

* Для присоединения к вентилятору воздуховода диаметром 160 мм, используется специальный уплотнитель (входит в комплект).

TD-SILENT ECOWATT 1300 и 2000

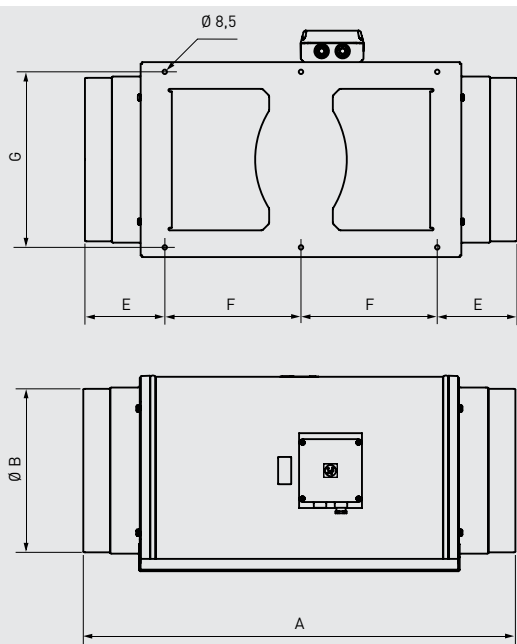

Модель	A	B	C	D	E	F	G	H
TD-1300/250	680	248	331	387	140	200	280	171
TD-2000/315	825	312	373	432	152	260	335	192

ВЫСОКОЭФФЕКТИВНЫЕ КАНАЛЬНЫЕ ВЕНТИЛЯТОРЫ TD-SILENT ECOWATT



РАБОЧИЕ ХАРАКТЕРИСТИКИ - АКУСТИЧЕСКИЕ ХАРАКТЕРИСТИКИ

- q_v : расход воздуха в м³/ч.
- p_{st} : статическое давление в Па.
- P: потребляемая мощность в Вт.
- SFP: Удельная мощность вентилятора (Вт/м³/с) (синие кривые).
- Уровень звуковой мощности в дБ(A).
- Данные приведены в соответствии со стандартами ISO 5801 и AMCA 210-99.

TD-350/100-125 SILENT ECOWATT

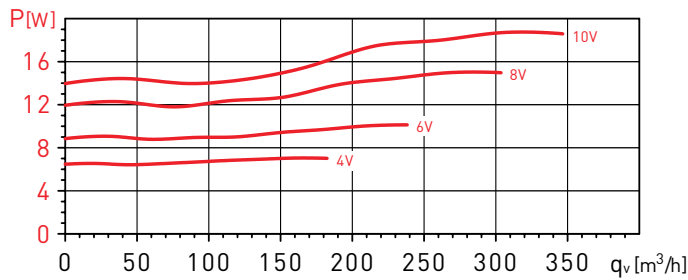
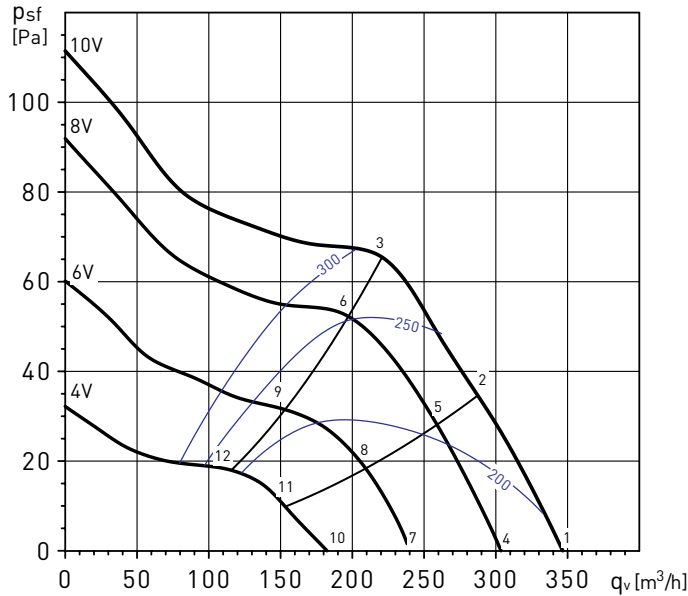

TD-350/100-125 SILENT ECOWATT	63	125	250	500	1.000	2.000	4.000	8.000	LwA
1 На входе	19	26	42	54	50	44	37	30	56
1 На выходе	33	31	41	52	50	44	37	29	55
1 К окружению	17	25	38	48	42	35	28	19	50
2 На входе	19	25	42	54	49	43	37	29	56
2 На выходе	29	29	41	52	49	42	36	29	54
2 К окружению	17	25	38	48	40	34	27	19	49
3 На входе	24	31	41	53	48	44	39	32	55
3 На выходе	26	33	40	51	46	41	37	30	53
3 К окружению	22	30	38	47	40	35	29	21	49
4 На входе	25	26	44	53	47	41	34	27	55
4 На выходе	29	28	42	54	46	40	32	26	55
4 К окружению	23	28	42	50	39	32	24	19	51
5 На входе	23	25	44	53	46	40	34	27	54
5 На выходе	25	26	41	51	45	39	33	27	52
5 К окружению	21	27	41	50	38	31	24	19	51
6 На входе	25	29	41	53	46	42	36	29	54
6 На выходе	24	30	40	51	44	38	34	27	52
6 К окружению	23	31	38	49	38	33	26	21	50
7 На входе	23	24	44	45	41	33	28	24	49
7 На выходе	27	28	47	42	40	31	26	24	49
7 К окружению	20	28	44	41	34	23	21	22	46
8 На входе	23	26	44	44	40	32	28	24	48
8 На выходе	23	28	45	42	39	30	26	24	48
8 К окружению	20	30	44	40	33	22	21	22	46
9 На входе	23	28	42	45	42	37	31	25	49
9 На выходе	23	29	43	44	39	32	29	25	47
9 К окружению	21	32	42	41	34	27	23	22	45
10 На входе	19	23	49	43	36	24	26	23	50
10 На выходе	18	23	37	43	36	25	24	23	45
10 К окружению	23	26	51	38	32	18	23	23	51
11 На входе	18	23	49	43	35	24	25	23	50
11 На выходе	19	23	37	42	35	23	24	23	44
11 К окружению	23	26	51	38	31	18	23	23	51
12 На входе	26	24	48	43	35	26	25	24	49
12 На выходе	19	23	36	41	35	24	24	23	43
12 К окружению	31	27	50	38	31	20	23	23	51

ВЫСОКОЭФФЕКТИВНЫЕ КАНАЛЬНЫЕ ВЕНТИЛЯТОРЫ TD-SILENT ECOWATT



РАБОЧИЕ ХАРАКТЕРИСТИКИ - АКУСТИЧЕСКИЕ ХАРАКТЕРИСТИКИ

- q_v : расход воздуха в м³/ч.
- p_{sf} : статическое давление в Па.
- P: потребляемая мощность в Вт.
- SFP: Удельная мощность вентилятора (Вт/м³/с) (синие кривые).
- Уровень звуковой мощности в дБ(A).
- Данные приведены в соответствии со стандартами ISO 5801 и AMCA 210-99.

TD-500/150-160 SILENT ECOWATT

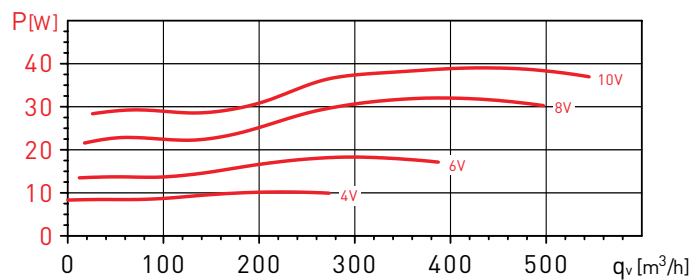
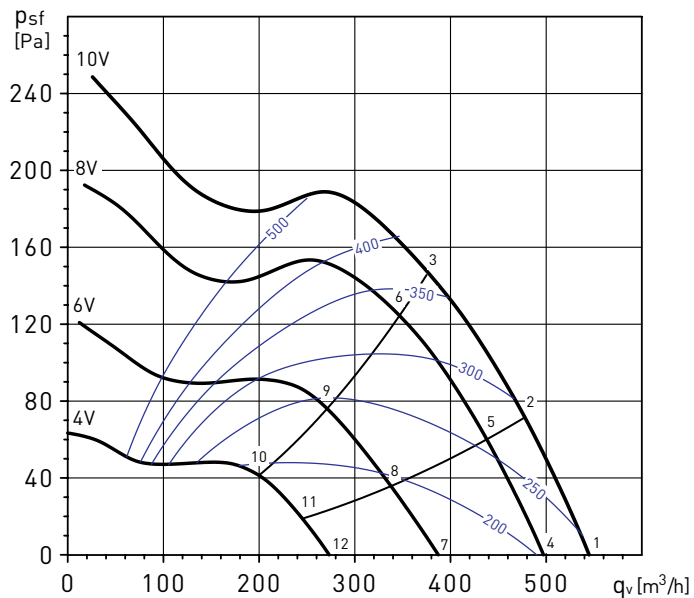

TD-500/150-160 SILENT ECOWATT	63	125	250	500	1.000	2.000	4.000	8.000	LwA
1 На входе	22	33	52	60	60	60	54	45	65
1 На выходе	37	36	53	61	60	55	49	42	64
1 К окружению	10	27	45	50	49	46	41	31	54
2 На входе	22	30	50	59	59	59	50	42	64
2 На выходе	35	33	52	60	59	52	45	38	63
2 К окружению	11	24	43	49	48	44	37	29	53
3 На входе	21	29	51	59	57	55	49	43	63
3 На выходе	30	29	51	59	57	50	44	38	62
3 К окружению	10	23	45	49	47	41	36	29	53
4 На входе	22	31	48	56	58	58	50	41	63
4 На выходе	33	33	50	57	58	53	46	38	62
4 К окружению	23	28	41	47	47	44	39	27	52
5 На входе	24	28	47	54	56	57	47	38	61
5 На выходе	31	30	50	57	57	50	42	34	61
5 К окружению	25	25	39	46	45	43	36	25	50
6 На входе	23	28	45	53	55	51	45	38	59
6 На выходе	25	28	49	54	54	46	40	33	58
6 К окружению	23	24	38	44	45	37	34	25	49
7 На входе	26	28	43	51	54	55	42	32	58
7 На выходе	25	27	45	51	54	51	37	29	57
7 К окружению	14	22	37	42	45	40	29	20	48
8 На входе	30	25	42	50	53	49	39	31	56
8 На выходе	25	26	44	50	52	42	33	27	55
8 К окружению	19	20	36	40	44	34	27	19	46
9 На входе	32	29	41	49	51	43	37	29	54
9 На выходе	24	26	44	49	49	39	32	26	53
9 К окружению	20	24	36	40	43	28	24	17	45
10 На входе	19	25	37	49	46	37	29	25	51
10 На выходе	19	25	37	49	46	37	29	25	51
10 К окружению	26	25	36	40	41	24	21	22	44
11 На входе	20	25	37	49	44	34	28	25	50
11 На выходе	19	26	40	50	44	29	25	24	51
11 К окружению	27	26	36	39	39	21	20	22	43
12 На входе	19	26	37	50	41	31	27	24	51
12 На выходе	21	26	40	50	44	28	24	24	51
12 К окружению	27	27	36	41	36	19	18	21	43



ВЫСОКОЭФФЕКТИВНЫЕ КАНАЛЬНЫЕ ВЕНТИЛЯТОРЫ TD-SILENT ECOWATT

РАБОЧИЕ ХАРАКТЕРИСТИКИ - АКУСТИЧЕСКИЕ ХАРАКТЕРИСТИКИ

- q_v : расход воздуха в м³/ч.
- p_{sf} : статическое давление в Па.
- P: потребляемая мощность в Вт.
- SFP: Удельная мощность вентилятора (Вт/м³/с) (синие кривые).
- Уровень звуковой мощности в дБ(A).
- Данные приведены в соответствии со стандартами ISO 5801 и AMCA 210-99.

TD-1000/200 SILENT ECOWATT

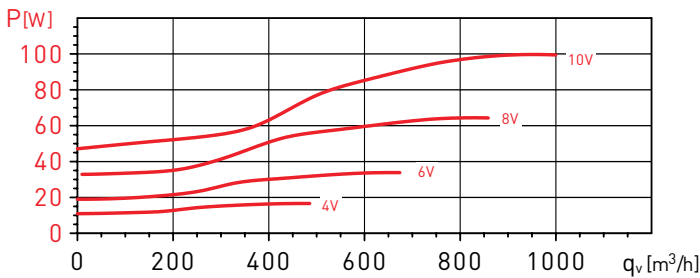
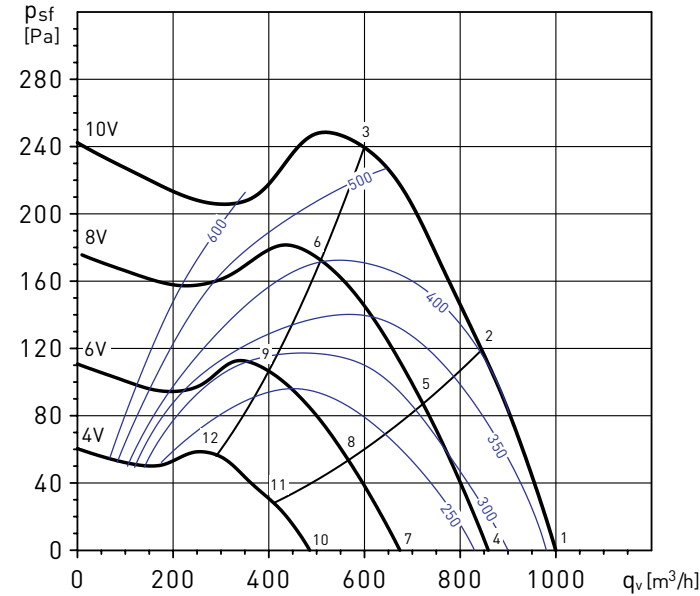

TD-1000/200 SILENT ECOWATT	63	125	250	500	1.000	2.000	4.000	8.000	LwA
1 На входе	29	42	60	58	62	60	56	48	67
1 На выходе	35	45	61	67	72	65	55	45	74
1 К окружению	21	29	43	48	51	47	39	36	55
2 На входе	30	43	58	58	61	59	54	48	66
2 На выходе	30	46	61	68	71	63	53	44	73
2 К окружению	22	29	41	48	51	46	37	36	54
3 На входе	36	48	60	59	58	57	52	44	65
3 На выходе	33	52	64	67	68	61	51	41	71
3 К окружению	28	35	44	49	47	44	35	32	53
4 На входе	28	40	59	54	59	56	51	43	64
4 На выходе	29	42	60	62	67	59	49	39	69
4 К окружению	22	25	40	39	50	44	38	35	52
5 На входе	29	40	57	55	57	54	49	43	62
5 На выходе	27	43	59	62	65	58	47	38	68
5 К окружению	23	25	39	40	48	42	36	35	51
6 На входе	34	45	57	56	54	53	48	40	62
6 На выходе	30	48	60	62	63	56	46	36	67
6 К окружению	28	30	38	42	45	41	34	31	48
7 На входе	26	36	52	52	55	49	44	36	58
7 На выходе	27	39	60	57	60	54	43	33	64
7 К окружению	20	19	40	41	50	37	32	31	51
8 На входе	26	37	51	51	52	47	43	36	57
8 На выходе	28	40	57	57	58	52	41	33	63
8 К окружению	21	20	40	41	48	36	31	31	50
9 На входе	30	41	52	51	50	46	40	34	56
9 На выходе	28	46	55	56	57	50	38	31	61
9 К окружению	25	24	40	40	46	34	28	29	48
10 На входе	23	34	45	47	45	40	34	30	51
10 На выходе	24	41	48	50	50	44	33	29	55
10 К окружению	14	22	37	44	42	32	30	29	47
11 На входе	24	34	45	45	44	39	34	30	50
11 На выходе	33	40	48	49	49	43	33	29	54
11 К окружению	14	22	37	41	40	31	30	29	45
12 На входе	26	37	45	43	43	37	32	30	49
12 На выходе	26	41	48	47	48	41	31	29	53
12 К окружению	17	25	36	39	39	29	27	29	44

ВЫСОКОЭФФЕКТИВНЫЕ КАНАЛЬНЫЕ ВЕНТИЛЯТОРЫ TD-SILENT ECOWATT



РАБОЧИЕ ХАРАКТЕРИСТИКИ - АКУСТИЧЕСКИЕ ХАРАКТЕРИСТИКИ

- q_v : расход воздуха в м³/ч.
- p_{st} : статическое давление в Па.
- P: потребляемая мощность в Вт.
- SFP: Удельная мощность вентилятора (Вт/м³/с) (синие кривые).
- Уровень звуковой мощности в дБ(A).
- Данные приведены в соответствии со стандартами ISO 5801 и AMCA 210-99.

TD-1300/250 SILENT ECOWATT

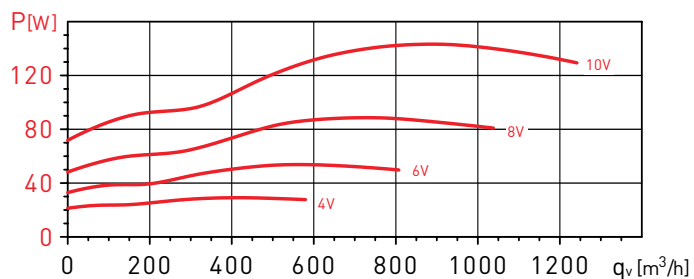
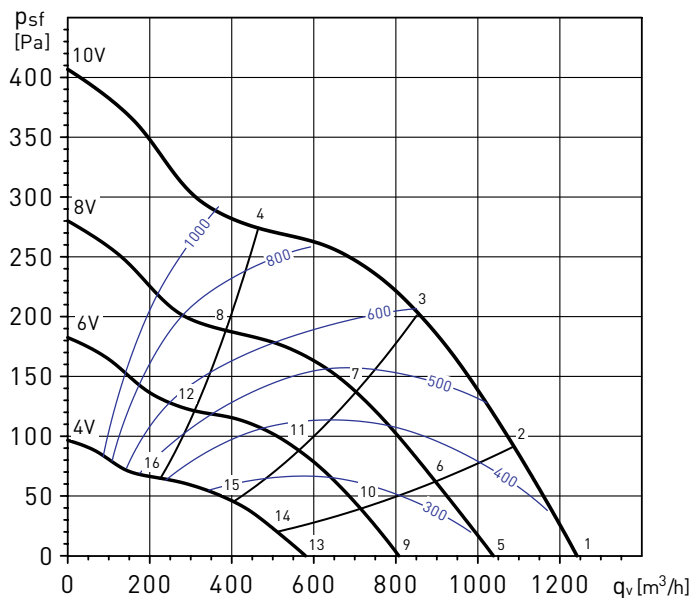

TD-1300/250 SILENT ECOWATT	63	125	250	500	1.000	2.000	4.000	8.000	LwA
1 На входе	29	42	60	58	62	60	56	48	67
1 На выходе	35	45	61	67	72	65	55	45	74
1 К окружению	21	29	43	48	51	47	39	36	55
2 На входе	30	42	58	58	62	59	55	48	66
2 На выходе	32	45	61	67	71	64	54	45	73
2 К окружению	22	29	42	48	51	46	38	36	54
3 На входе	33	45	59	58	59	58	53	46	65
3 На выходе	32	49	62	67	69	62	52	43	72
3 К окружению	25	32	43	49	49	45	36	34	53
4 На входе	36	48	60	59	58	57	52	44	65
4 На выходе	33	52	64	67	68	61	51	41	71
4 К окружению	28	35	44	49	47	44	35	32	53
5 На входе	28	40	59	54	59	56	51	43	64
5 На выходе	29	42	60	62	67	59	49	39	69
5 К окружению	22	25	40	39	50	44	38	35	52
6 На входе	28	40	58	55	58	54	50	43	63
6 На выходе	28	43	60	62	66	58	48	38	69
6 К окружению	23	25	39	40	49	43	37	35	51
7 На входе	31	43	57	56	56	53	49	41	62
7 На выходе	29	46	60	63	64	57	47	37	68
7 К окружению	26	28	39	42	47	41	35	33	49
8 На входе	34	45	56	56	53	52	47	39	61
8 На выходе	30	48	59	62	62	56	45	35	66
8 К окружению	28	30	38	41	44	40	34	31	48
9 На входе	26	36	52	52	55	49	44	36	58
9 На выходе	27	39	60	57	60	54	43	33	64
9 К окружению	20	19	40	41	50	37	32	31	51
10 На входе	26	37	52	52	53	48	44	36	58
10 На выходе	27	40	58	57	59	53	42	33	63
10 К окружению	21	20	40	41	49	36	31	31	50
11 На входе	29	40	52	52	52	48	43	36	58
11 На выходе	28	43	57	57	58	52	41	32	63
11 К окружению	23	23	40	41	47	36	30	30	49
12 На входе	31	42	52	51	50	46	40	33	56
12 На выходе	28	47	55	56	56	50	38	31	61
12 К окружению	26	25	40	40	46	34	28	28	48
13 На входе	23	34	45	47	45	40	34	30	51
13 На выходе	24	41	48	50	50	44	33	29	55
13 К окружению	14	22	37	44	42	32	30	29	47
14 На входе	24	34	45	45	44	39	34	30	50
14 На выходе	30	41	48	49	49	43	33	29	54
14 К окружению	14	22	37	42	40	31	30	29	45
15 На входе	25	35	45	44	43	38	34	30	50
15 На выходе	30	40	48	49	49	42	32	29	54
15 К окружению	16	23	37	40	40	30	29	29	44
16 На входе	26	37	44	43	42	36	32	30	49
16 На выходе	26	41	47	47	47	40	30	29	52
16 К окружению	16	25	36	39	38	29	27	29	43



ВЫСОКОЭФФЕКТИВНЫЕ КАНАЛЬНЫЕ ВЕНТИЛЯТОРЫ TD-SILENT ECOWATT

РАБОЧИЕ ХАРАКТЕРИСТИКИ - АКУСТИЧЕСКИЕ ХАРАКТЕРИСТИКИ

- q_v : расход воздуха в м³/ч.
- p_{st} : статическое давление в Па.
- P: потребляемая мощность в Вт.
- SFP: Удельная мощность вентилятора (Вт/м³/с) (синие кривые).
- Уровень звуковой мощности в дБ(A).
- Данные приведены в соответствии со стандартами ISO 5801 и AMCA 210-99.

TD-2000/315 SILENT ECOWATT

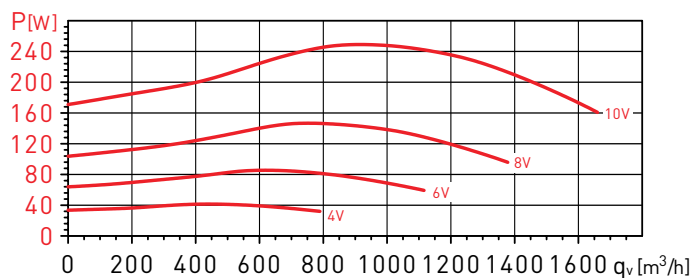
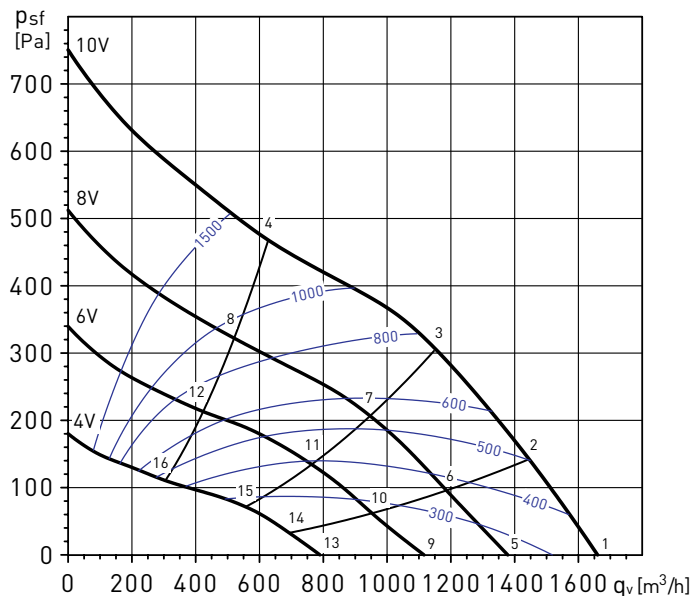

TD-2000/315 SILENT ECOWATT	63	125	250	500	1.000	2.000	4.000	8.000	LwA
1 На входе	35	50	64	63	68	64	57	52	71
1 На выходе	37	54	64	70	74	66	52	48	76
1 К окружению	22	37	48	48	57	54	45	39	60
2 На входе	35	51	66	64	68	64	58	52	72
2 На выходе	35	55	65	71	74	66	51	48	77
2 К окружению	22	38	51	49	58	54	46	39	61
3 На входе	37	54	71	64	68	64	58	52	74
3 На выходе	35	59	70	72	72	65	50	47	77
3 К окружению	24	42	56	49	58	54	46	39	61
4 На входе	44	59	67	63	64	60	55	49	71
4 На выходе	40	65	66	70	69	61	49	47	74
4 К окружению	32	46	52	48	53	51	43	36	58
5 На входе	32	47	61	59	63	58	52	44	67
5 На выходе	31	51	60	65	70	60	46	41	72
5 К окружению	21	34	42	45	52	48	40	32	55
6 На входе	33	50	63	59	63	58	53	45	63
6 На выходе	30	54	62	66	69	60	45	41	69
6 К окружению	21	36	44	45	52	48	41	33	51
7 На входе	34	60	63	59	63	58	53	45	62
7 На выходе	32	62	64	67	67	59	44	40	68
7 К окружению	23	46	45	45	52	48	40	33	49
8 На входе	40	54	63	55	58	54	49	42	65
8 На выходе	36	60	62	64	63	56	43	41	69
8 К окружению	28	40	44	41	47	44	37	29	51
9 На входе	30	45	57	55	58	53	46	37	62
9 На выходе	28	49	58	61	65	54	39	34	67
9 К окружению	22	33	40	42	47	42	34	26	50
10 На входе	31	47	59	56	58	54	48	39	58
10 На выходе	27	51	58	62	64	54	39	35	63
10 К окружению	23	35	42	42	47	43	35	28	50
11 На входе	32	52	60	55	58	53	47	39	58
11 На выходе	30	58	57	62	61	54	38	34	63
11 К окружению	24	40	43	42	47	43	35	28	49
12 На входе	39	50	57	51	53	50	44	36	60
12 На выходе	35	54	56	59	58	51	38	35	63
12 К окружению	31	38	40	37	42	39	31	24	47
13 На входе	28	41	50	49	48	45	36	30	55
13 На выходе	26	46	48	54	52	45	32	30	58
13 К окружению	20	28	35	39	38	35	28	26	43
14 На входе	29	44	52	49	49	45	37	30	50
14 На выходе	26	47	50	54	52	45	32	30	54
14 К окружению	21	30	37	38	38	35	29	27	45
15 На входе	33	47	52	48	50	45	37	31	50
15 На выходе	28	49	52	54	52	45	32	30	54
15 К окружению	24	33	38	37	39	35	29	27	44
16 На входе	37	43	48	46	45	43	35	30	53
16 На выходе	32	47	48	51	49	42	32	30	55
16 К окружению	28	29	34	35	34	33	27	26	41



ЭЛЕКТРИЧЕСКИЕ ПРИНАДЛЕЖНОСТИ



REB-ECOWATT
Внешний регулятор скорости.



CONTROL ECOWATT AC/DC
CONTROL ECOWATT DC/DC
Блоки управления для автоматического регулирования производительности в зависимости от показаний внешних датчиков (температуры, относительной влажности или CO2).



SC02-A
Датчик температуры и CO2.
SC02-AD
Датчик температуры и CO2 с дисплеем.
SCHT-AD
Датчик температуры, относительной влажности и CO2 с дисплеем.



CPFL-S / CPFL-E
Инфракрасный датчик движения для потолочной установки, угол обзора 360°.
Параметры электропитания:
1 ф - 230 В - 50 Гц



TDP-S / TDP-D
Датчик давления
Используется в системе автоматического поддержания постоянного расхода воздуха или давления в системе.

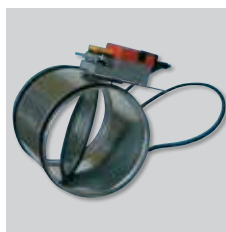

REMP
Воздушные клапаны с электроприводами с пропорциональным управляющим сигналом предназначены для совместной работы с управляющим модулем BEAS.

КРУГЛЫЕ КАНАЛЬНЫЕ ВЕНТИЛЯТОРЫ
TD-MIXVENT



Вентиляторы серии TD-MIXVENT изготавливаются из высококачественного пластика (модели от 160 до 800) и из листовой стали с эпоксидным покрытием (модели от 1000 до 6000). В зависимости от модели, вентиляторы комплектуются пластиковыми или алюминиевыми крыльчатками (см. стр. 70).

Компактные размеры позволяют устанавливать вентилятор в ограниченном пространстве, а разборный корпус - проводить обслуживание без демонтажа воздуховодов.

Модели TD-MIXVENT-Т от 160 до 800 комплектуются таймером, с диапазоном настройки от 1 до 30 мин., и односкоростными электродвигателями, без возможности регулирования скорости.

Электродвигатели

Модели 160 – 2000:

Класс защиты IP44, класс изоляции В, с шариковыми подшипниками.

Параметры электропитания:

1ф - 230 В - 50 Гц

Вентиляторы оснащаются однофазными двухскоростными электродвигателями, со встроенной защитой от перегрева.

Модели 4000 и 6000:

Класс защиты IP54, класс изоляции F, с шариковыми подшипниками.

Параметры электропитания:

1ф - 230 В - 50 Гц

3ф - 400 В - 50 Гц

Однофазный вентилятор TD-4000/355 оснащен встроенной защитой от перегрева, а TD-6000/400 и трехфазные модели - встроенными термодатчиками, с выводами для подключения к внешнему устройству защиты (поставляется отдельно).

Однофазные вентиляторы имеют возможность регулирования скорости напряжением, а трехфазные - при помощи автотрансформатора или преобразователя частоты.



Вентиляторы серии TD-MIXVENT представляют собой идеальное решение для систем вентиляции небольших помещений, таких как офисы, магазины, квартиры и коттеджи.



КРУГЛЫЕ КАНАЛЬНЫЕ ВЕНТИЛЯТОРЫ TD-MIXVENT



КОМПАКТНАЯ КОНСТРУКЦИЯ



Компактная конструкция и высокая производительность вентиляторов TD-MIXVENT делает их незаменимыми при монтаже в ограниченном пространстве, например, за подвесным потолком.

УДОБСТВО МОНТАЖА



Закрепите основание вентилятора.



Установите корпус вентилятора.



Подключите вентилятор к сети электропитания.



Подсоедините воздуховоды.

ПРОСТОТА ОБСЛУЖИВАНИЯ



Уникальная конструкция вентилятора позволяет извлекать блок двигатель-крыльчатка без демонтажа воздуховодов, что делает обслуживание вентилятора легким и быстрым.

УНИВЕРСАЛЬНАЯ КОНСТРУКЦИЯ

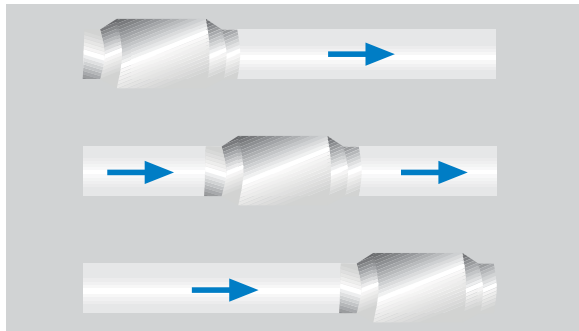

Подходит для установки в любой части воздуховода.

МОДЕЛИ С ТАЙМЕРОМ



Модели MIXVENT-TD-T (от 250 до 1000) оснащаются таймером задержки выключения (1-30 мин.) и односкоростными электродвигателями без возможности регулирования скорости.

МОДЕЛЬ 160



У модели TD-160/100N SILENT электродвигатель крепится к корпусу при помощи резиновых "сайлент-блоков", которые предотвращают передачу вибрации на корпус вентилятора.

КРУГЛЫЕ КАНАЛЬНЫЕ ВЕНТИЛЯТОРЫ TD-MIXVENT



МОДЕЛИ

Модель	160	250	350	500	800	800N	1000	1300	2000	4000	6000
Пластиковый корпус	•	•	•	•	•	•					
Металлический корпус	•						•	•	•	•	•
Пластиковая крыльчатка	•	•	•	•	•	•					
Алюминиевая крыльчатка							•	•	•	• ⁽¹⁾	• ⁽¹⁾
Класс герметичности	II	II	II	II	II	II	I	I	I	I	I
Плавкий предохранитель	•	•	•								
Встроенная термозащита (PTC)				•	•	•	•	•	•	•	•
Шариковые подшипники	•	•	•	•	•	•	•	•	•	•	•
Односкоростной электродвигатель										•	•
Двухскоростной электродвигатель ⁽²⁾	•	•	•	•	•	•	•	•	•		

[1] Модели с литой алюминиевой крыльчаткой.

[2] Модели TD-MIXVENT-T комплектуются односкоростными электродвигателями без возможности регулировки скорости.

ТЕХНИЧЕСКИЕ ХАРАКТЕРИСТИКИ

Модель	Частота вращения (об/мин)	Макс. потр. мощность (Вт)	Ток (А)	Макс расход воздуха (м³/ч)	Рабочие температуры (°C)	Уровень звукового давления* (дБ(А))	Ø воздуховода (мм)	Вес (кг)	Пульт управления IP20/IP22
Однофазные модели (1ф - 230 В - 50 Гц)									
TD-160/100 N SILENT	2500	20	0,16	180	-20/+40	24	100	1,4	REGUL2 / COM-2
	2200	12	0,10	140		21			
TD-250/100	2200	24	0,11	240	-20/+40	31	100	2,0	REGUL2 / COM-2
	1850	18	0,10	180		26			
TD-350/125	2250	30	0,13	360	-20/+40	33	125	2,0	REGUL2 / COM-2
	1900	22	0,10	280		28			
TD-500/150	2500	50	0,22	580	-20/+60	33	150	2,7	REGUL2 / COM-2
	1950	44	0,19	430		29			
TD-500/160	2500	50	0,22	580	-20/+60	33	160	2,7	REGUL2 / COM-2
	1950	44	0,19	430		29			
TD-800/200N	2780	95	0,45	880	-20/+60	37	200	4,9	REGUL2 / COM-2
	2480	90	0,43	700		33			
TD-800/200	2500	120	0,50	1.100	-20/+60	39	200	4,9	REGUL2 / COM-2
	2000	100	0,45	800		33			
TD-1000/250	2800	125	0,50	1.010	-40/+60	40	250	9,4	REGUL2 / COM-2
	2610	85	0,35	900		38			
TD-1300/250	2520	180	0,80	1.300	-40/+60	43	250	9,4	REGUL2 / COM-2
	2000	140	0,60	1.100		39			
TD-2000/315	2700	255	1,20	2.000	-40/+60	47	315	14,0	REGUL2 / COM-2
	2000	160	0,80	1.550		42			
TD-4000/355	1400	345	1,53	3.800	-40/+40	44	355	19,0	REB-2,5 / RMB-3,5
TD-6000/400	1400	665	2,97	5.500	-40/+40	44	400	26,0	REB-5 + MSE** / REV-5
Трёхфазные модели (3ф - 400 В - 50 Гц)									
TD-4000/355 TRIF	1375	345	0,75	3.800	-40/+40	44	355	19,0	MSD** / RDV-1,2
TD-6000/400 TRIF	1375	650	2,10	5.500	-40/+40	44	400	26,0	MSD** / RDV-2,5
Модели с таймером									
TD-160/100 NT SILENT	2500	20	0,16	180	-20/+40	24	100	1,4	-
TD-250/100 T	2200	24	0,11	240	-20/+40	31	100	2,0	-
TD-350/125 T	2250	30	0,13	360	-20/+40	33	125	2,0	-
TD-500/150 T	2500	50	0,22	580	-20/+60	33	150	2,7	-
TD-500/160 T	2500	50	0,22	580	-20/+60	33	160	2,7	-
TD-800/200 T	2500	120	0,50	1.100	-20/+60	39	200	4,9	-

* Приведены уровни звукового давления на расстоянии 3 м от вентилятора, с подсоединенными воздуховодами, в свободном пространстве.

** Внешнее устройство тепловой защиты электродвигателя.

КРУГЛЫЕ КАНАЛЬНЫЕ ВЕНТИЛЯТОРЫ
TD-MIXVENT



РАЗМЕРЫ (мм)

TD-160/100 N SILENT

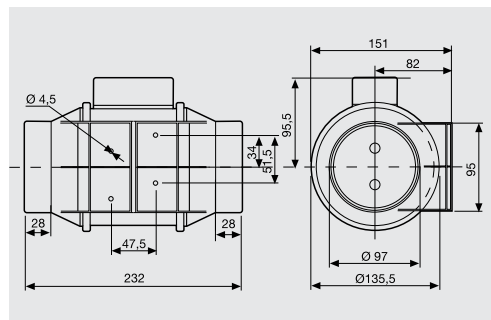

TD-250 ... TD-2000

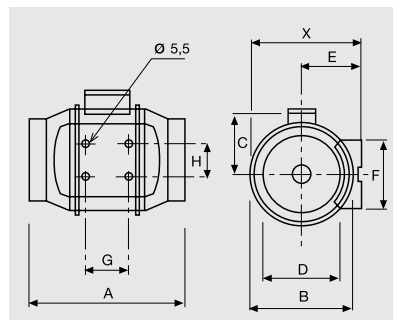

TD-4000 / TD-6000

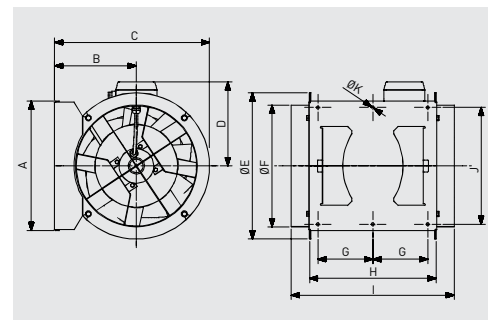

Модель	X	A	Ø B	C	Ø D	E	F	G	H
TD-250/100	188	303	176	115	97	100	90	80	60
TD-350/125	188	258	176	115	123	100	90	80	60
TD-500/150	212	295	200	127	147	112	130	80	60
TD-500/160	212	295	200	127	157	112	130	80	60
TD-800/200N	232,5	302	217	141	198	124	140	100	94
TD-800/200	232,5	302	217	141	198	124	140	100	94
TD-1000/250	291	386	272	192	248	155	168	145	140
TD-1300/250	291	386	272	192	248	155	168	145	140
TD-2000/315	356	450	336	224	312	188	210	182	178

Модель	A	B	C	D	Ø E	Ø F	G	H	I	J	Ø K
TD-4000/355	377	238	451	224	426	354	150	368	474	340	8.5
TD-6000/400	407	249	249	267	487	399	160	425	547	370	8.5

АКУСТИЧЕСКИЕ ХАРАКТЕРИСТИКИ

Уровень звуковой мощности [дБ(A)], в соответствии стандартным октавам средних частот (Гц), на высокой скорости вращения.

НА ВХОДЕ ВОЗДУХА	63	125	250	500	1000	2000	4000	8000
TD-160/100 N SILENT	24	32	39	46	52	49	40	21
TD-250/100	28	47	46	53	52	47	39	33
TD-350/125	35	47	46	53	54	50	41	33
TD-500/150	32	35	55	57	59	62	56	48
TD-500/160	32	35	55	57	59	62	56	48
TD-800/200N	37	42	62	64	66	64	60	52
TD-800/200	37	47	61	63	68	67	64	54
TD-1000/250	35	45	58	66	72	69	62	54
TD-1300/250	37	52	64	67	75	73	66	61
TD-2000/315	41	57	66	71	77	74	67	62
TD-4000/355	40	49	61	66	73	70	66	57
TD-6000/400	43	56	67	72	76	74	69	60

К ОКРУЖЕНИЮ	63	125	250	500	1000	2000	4000	8000
TD-160/100 N SILENT	24	24	37	34	36	41	32	21
TD-250/100	27	46	45	44	43	43	32	25
TD-350/125	33	46	46	47	47	45	33	24
TD-500/150	25	32	43	39	44	53	42	29
TD-500/160	25	32	43	39	44	53	42	29
TD-800/200N	26	32	48	47	52	53	44	31
TD-800/200	29	36	47	46	54	57	48	33
TD-1000/250	23	34	44	46	58	57	46	43
TD-1300/250	22	36	39	47	60	59	52	47
TD-2000/315	29	41	52	55	64	63	57	53
TD-4000/355	31	49	55	55	63	57	51	40
TD-6000/400	30	53	59	55	61	55	54	45

КРУГЛЫЕ КАНАЛЬНЫЕ ВЕНТИЛЯТОРЫ TD-MIXVENT



РАБОЧИЕ ХАРАКТЕРИСТИКИ

- q_v расход воздуха в м³/ч и м³/с.
- p_{sf} статическое давление в Па и мм вод. ст.
- Данные приведены: в соответствии со стандартами: ISO 5801 и AMCA 210-99.

HS = Высокая скорость
LS = Низкая скорость

при температуре сухого воздуха 20°C и атмосферном давлении 760 мм рт. ст.

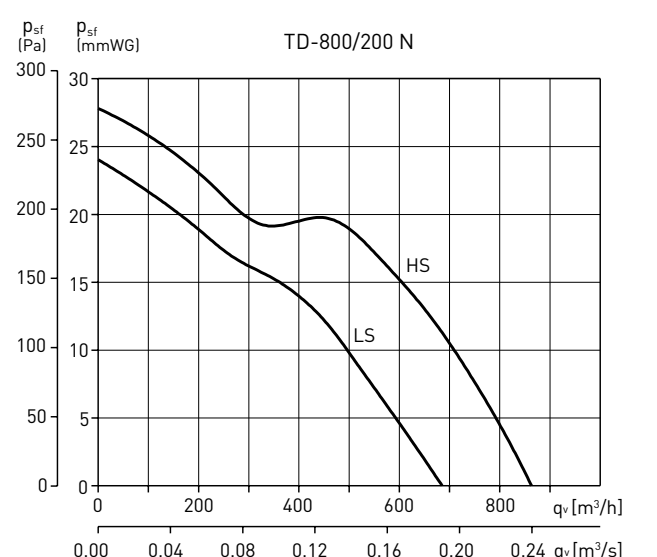
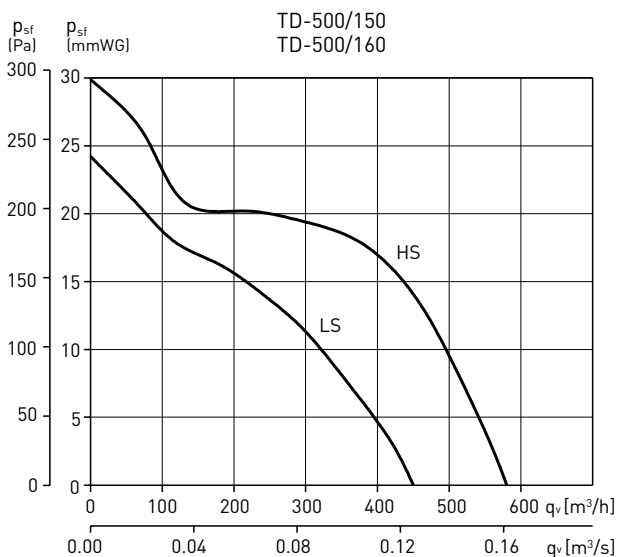
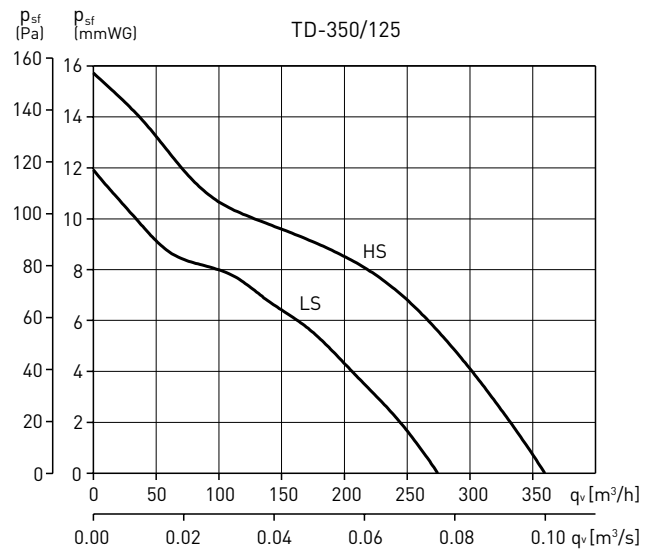
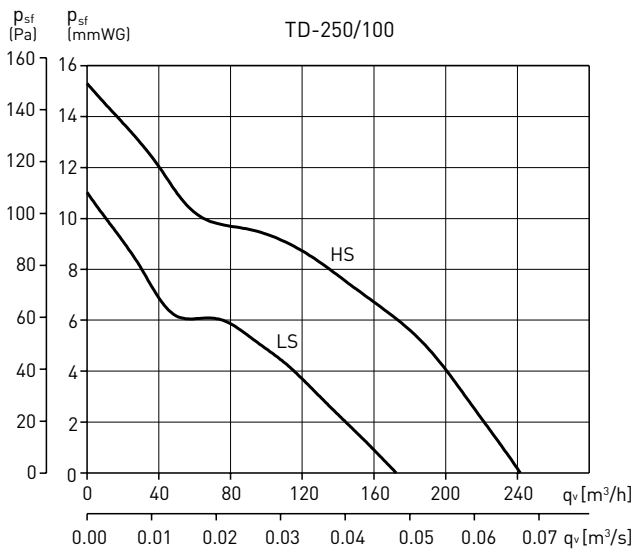
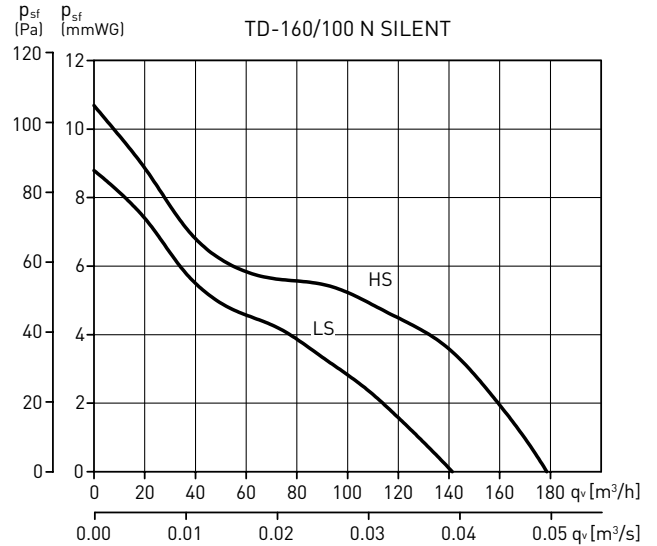

КРУГЛЫЕ КАНАЛЬНЫЕ ВЕНТИЛЯТОРЫ TD-MIXVENT



РАБОЧИЕ ХАРАКТЕРИСТИКИ

- q_v расход воздуха в м³/ч и м³/с.
- p_{sf} статическое давление в Па и мм вод. ст.
- Данные приведены: в соответствии со стандартами: ISO 5801 и AMCA 210-99.

HS = Высокая скорость
LS = Низкая скорость

при температуре сухого воздуха 20°C и атмосферном давлении 760 мм рт. ст.

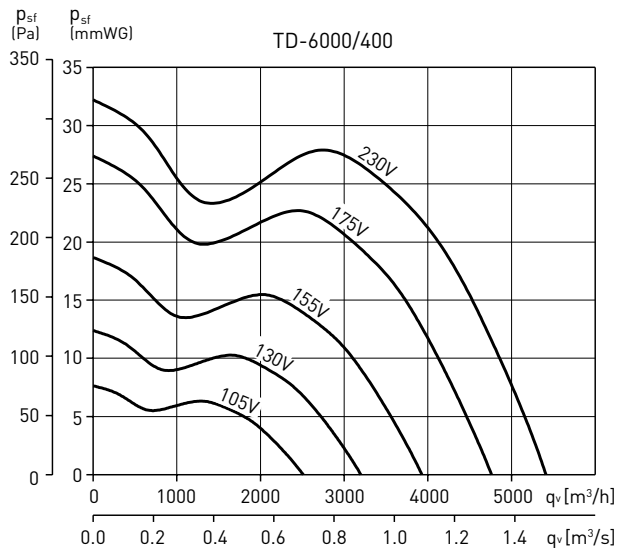
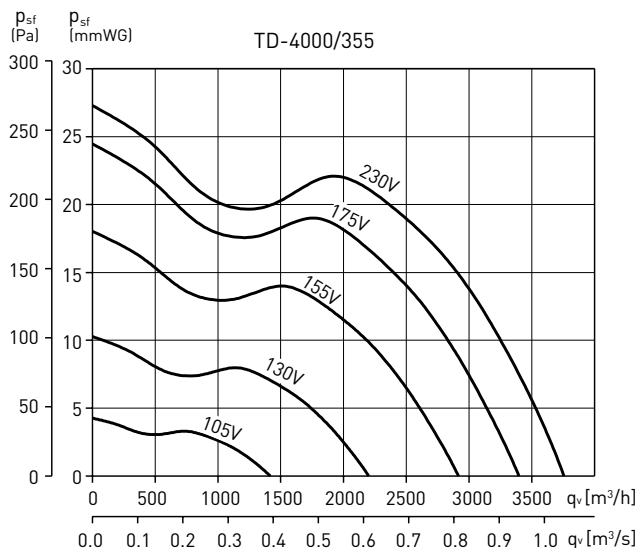
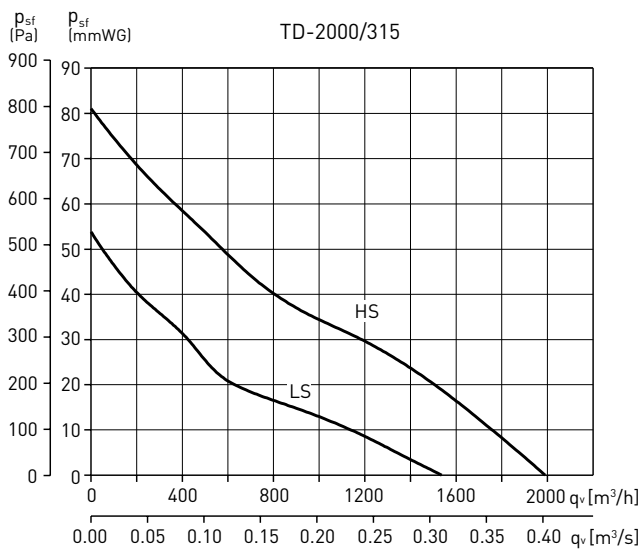
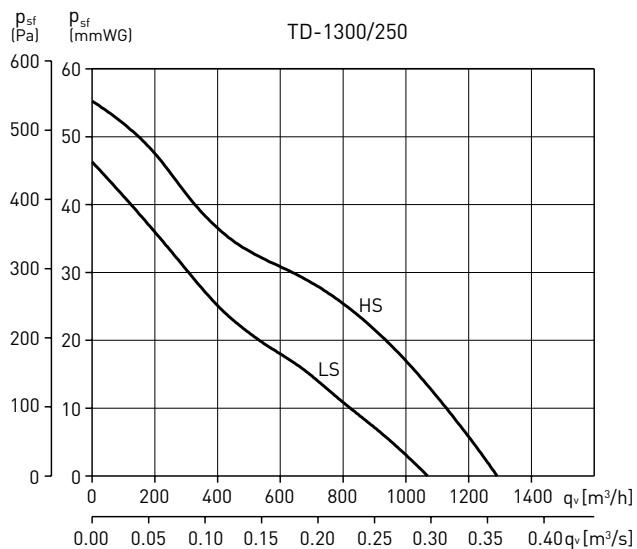
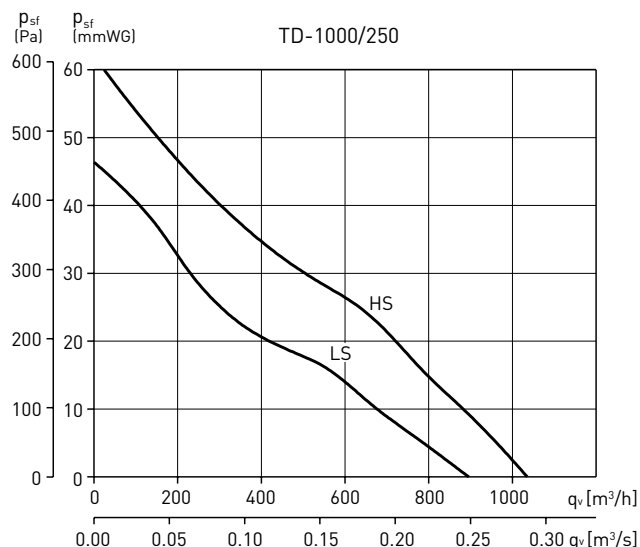
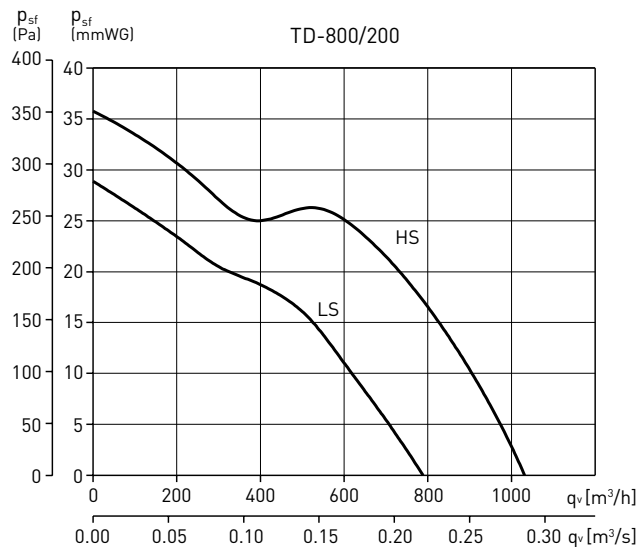

КРУГЛЫЕ КАНАЛЬНЫЕ ВЕНТИЛЯТОРЫ
MIXVENT SYSTEM



MIXVENT System - это система, состоящая из специальных дополнительных принадлежностей, которые позволяют комбинировать несколько вентиляторов TD-MIXVENT в последовательном или параллельном порядке. Подобные конфигурации позволяют существенно увеличить производительность стандартных вентиляторов TD-MIXVENT.

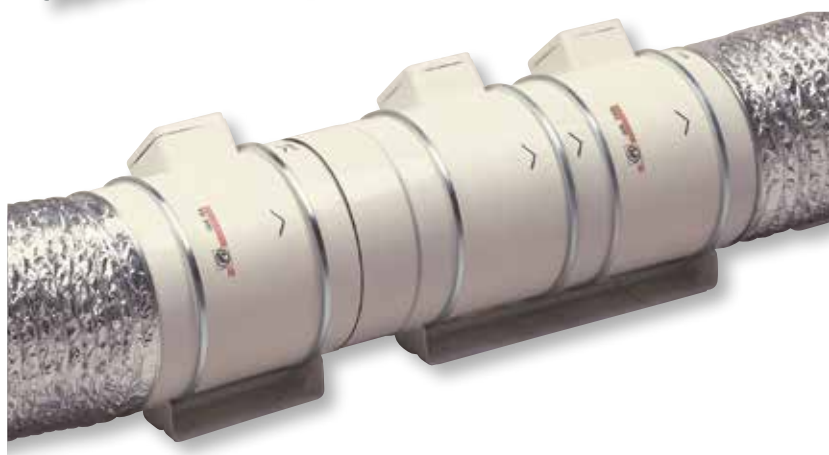

MIXVENT-TDx2 и MIXVENT-TDx3
Увеличение внешнего давления

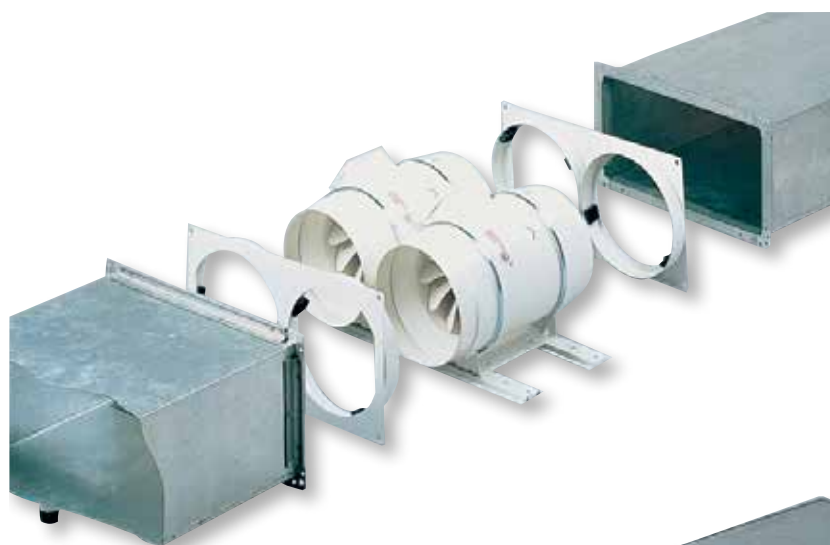

MIXVENT-TWIN
Увеличение расхода воздуха

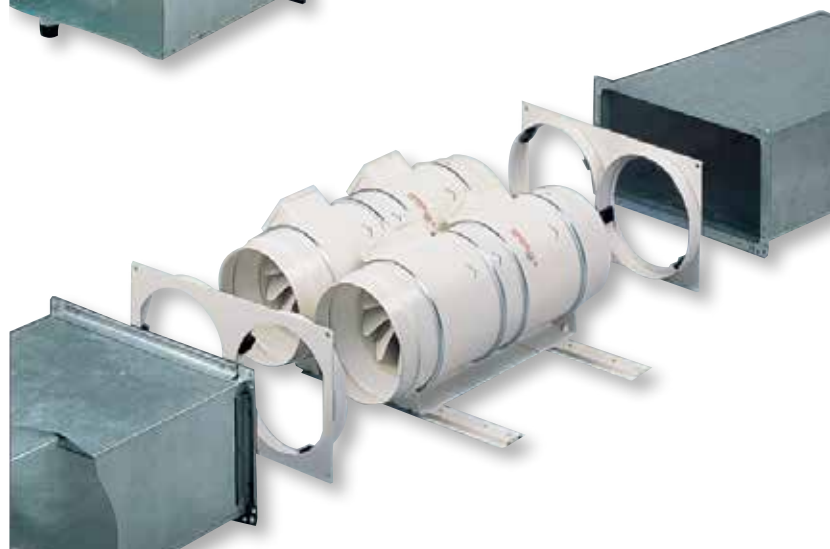

MIXVENT-TWINx2
Увеличение внешнего давления и расхода воздуха

КРУГЛЫЕ КАНАЛЬНЫЕ ВЕНТИЛЯТОРЫ
MIXVENT SYSTEM



Система MIXVENT-TDx2 состоит из двух, последовательно расположенных, вентиляторов MIXVENT-TD, что обеспечивает увеличение давления, практически в два раза, по сравнению с обычным вентилятором MIXVENT-TD. Конструктивно, вентиляторы TDx2 состоят из двух вентиляторов TD и соединительного патрубка MBR (см. дополнительные принадлежности). Вентиляторы MIXVENT-TDx2 являются стандартным решением для моделей от 350 до 1300.

ТЕХНИЧЕСКИЕ ХАРАКТЕРИСТИКИ

Модель	Частота вращения (об/мин)	Макс. потр. мощность (Вт)	Ток (А)	Макс. расход воздуха (м³/ч)	Макс. раб. температур. (°С)	Уровень звук. давл.* (дБ(А))	Вес (кг)
TDx2-350/125	2250	60	0,26	395	-20/+40	36	5,4
	1900	44	0,20	320		31	
TDx2-500/160	2500	100	0,44	580	-20/+60	48	5,0
	1950	88	0,38	475		41	
TDx2-800/200N	2780	140	0,60	880	-20/+60	48	8,7
	2480	120	0,52	690		44	
TDx2-800/200	2500	240	1,00	1.020	-20/+60	52	8,7
	2000	200	0,90	790		48	
TDx2-1000/250	2800	250	1,00	1.020	-40/+60	57	18,7
	2610	170	0,70	900		51	
TDx2-1300/250	2520	360	1,60	1.320	-40/+60	57	18,7
	2000	280	1,20	980		52	

* Приведены уровни звукового давления на расстоянии 3 м от вентилятора, с подсоединенными воздуховодами, в свободном пространстве.

РАЗМЕРЫ (мм)

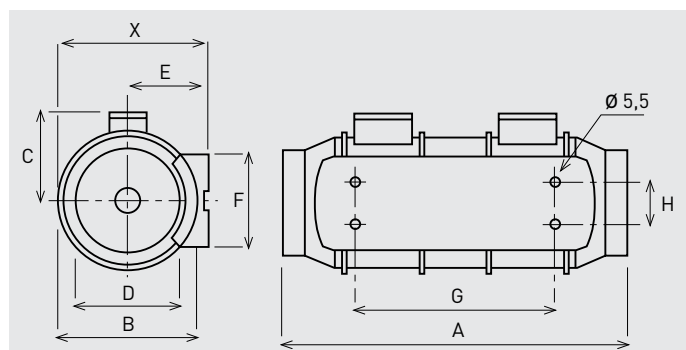

TDx2 MIXVENT	X	A	Ø B	C	Ø D	E	F	G	H
TDx2-350/125	188,0	417	176	115	123	100	90	253	60
TDx2-500/150	212,5	464	200	127	147	111,5	130	249	60
TDx2-500/160	212,5	444	200	127	147	111,5	130	249	60
TDx2-800/200	232,5	500	217	141	198	124	140	298	94
TDx2-1000/250	291,0	654	272	192	248	155	168	416	145
TDx2-1300/250	291,0	654	272	192	248	155	168	416	145

АКУСТИЧЕСКИЕ ХАРАКТЕРИСТИКИ

Приведены уровни звуковой мощности (дБ(А)), при максимальном расходе воздуха.

НА ВХОДЕ	63	125	250	500	1000	2000	4000	8000	К ОКРУЖЕНИЮ	63	125	250	500	1000	2000	4000	8000
TDx2-350/125	41	53	52	59	60	56	47	39	TDx2-350/125	39	52	52	53	53	51	39	30
TDx2-500/150	38	41	61	63	65	68	62	54	TDx2-500/150	31	38	49	45	50	59	48	35
TDx2-500/160	38	41	61	63	65	68	62	54	TDx2-500/160	31	38	49	45	50	59	48	37
TDx2-800/200N	43	48	68	70	72	70	66	58	TDx2-800/200N	32	38	54	53	58	59	50	58
TDx2-800/200	43	53	67	69	74	73	70	60	TDx2-800/200	35	42	53	52	60	63	54	39
TDx2-1000/250	41	51	64	72	78	75	68	60	TDx2-1000/250	29	40	50	52	64	63	52	49
TDx2-1300/250	43	58	70	73	81	79	72	67	TDx2-1300/250	28	42	45	53	66	65	58	53

**КРУГЛЫЕ КАНАЛЬНЫЕ ВЕНТИЛЯТОРЫ
MIXVENT SYSTEM**



РАБОЧИЕ ХАРАКТЕРИСТИКИ

- q_v = расход воздуха в м³/ч и м³/с.
- p_{sf} = статическое давление в мм вод. ст. и Па.
- Данные приведены: в соответствии со стандартами: ISO 5801 и AMCA 210-99.

HS = Выс. скор.
LS = Низк. скор.

при температуре сухого воздуха 20°C и атмосферном давлении 760 мм рт. ст.

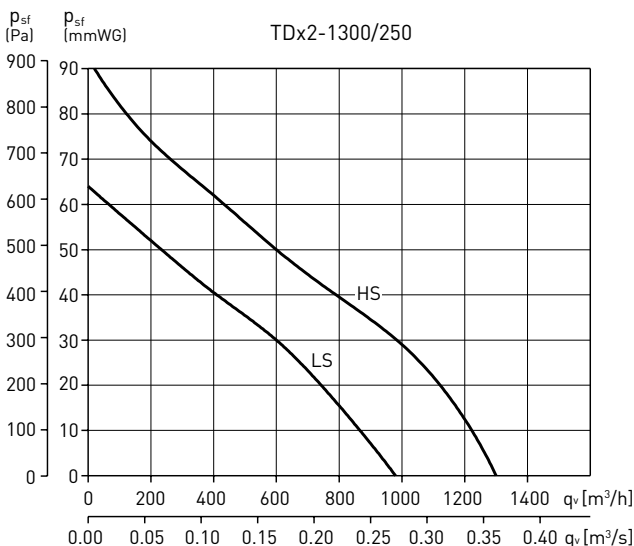
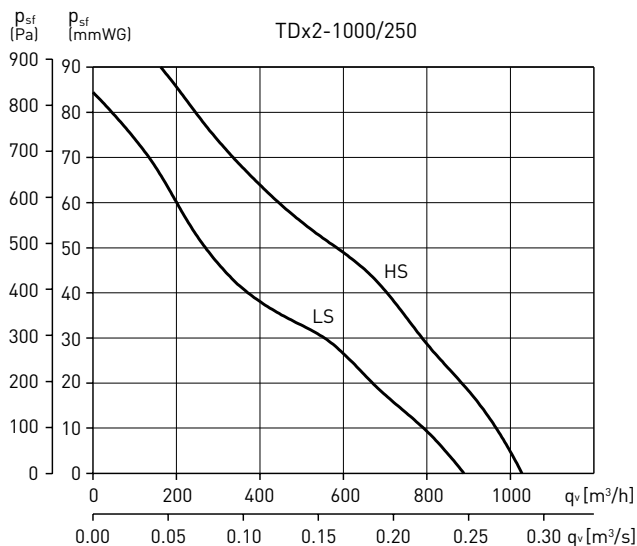
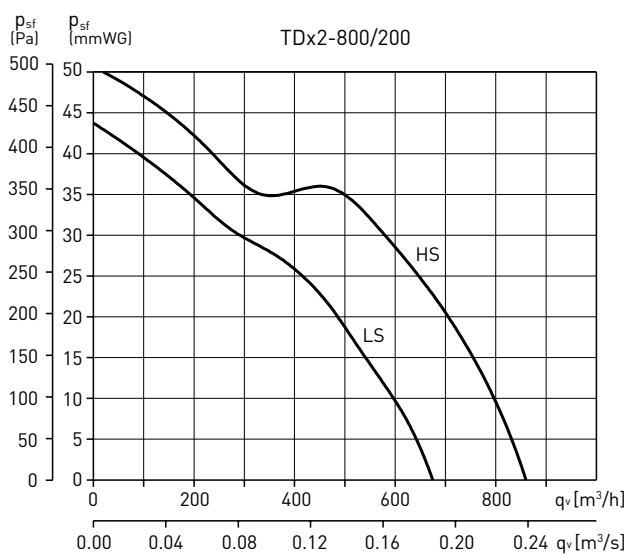
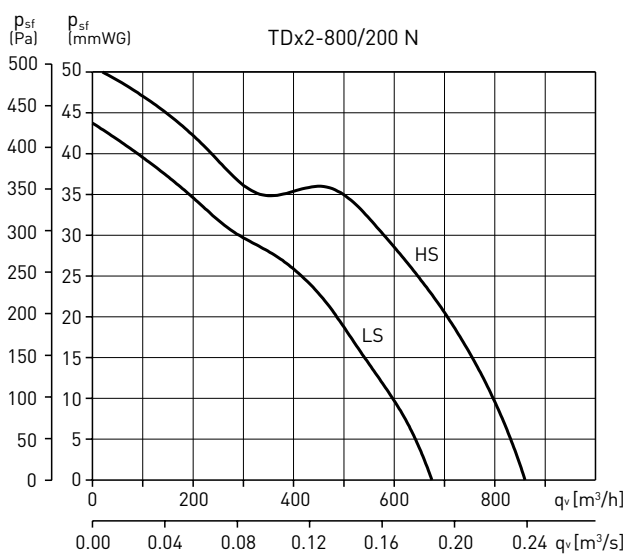
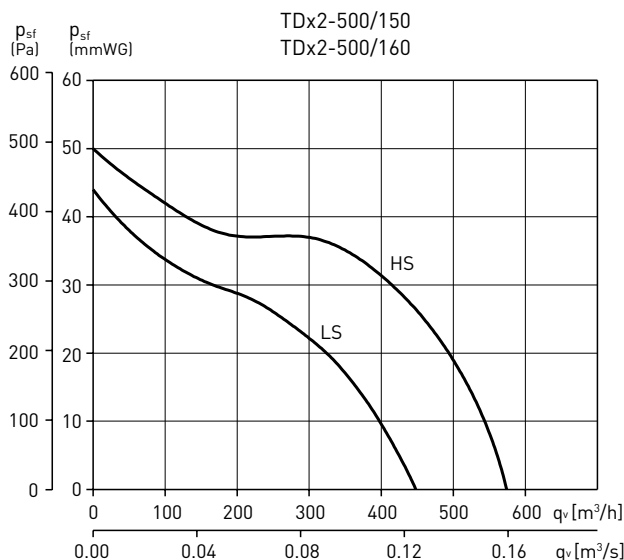
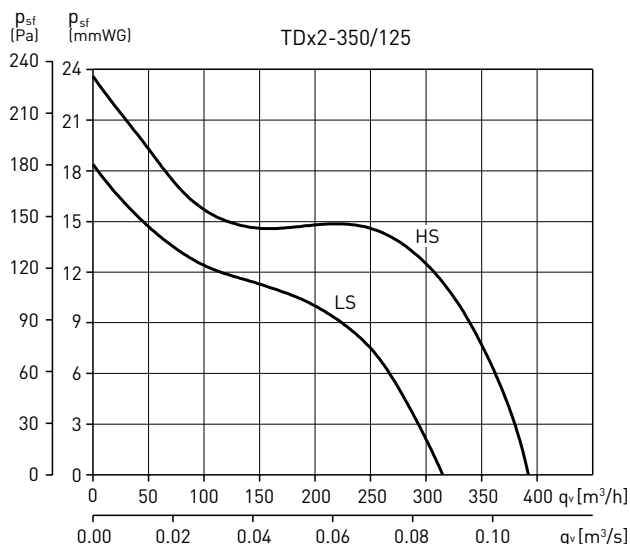

КРУГЛЫЕ КАНАЛЬНЫЕ ВЕНТИЛЯТОРЫ
MIXVENT SYSTEM

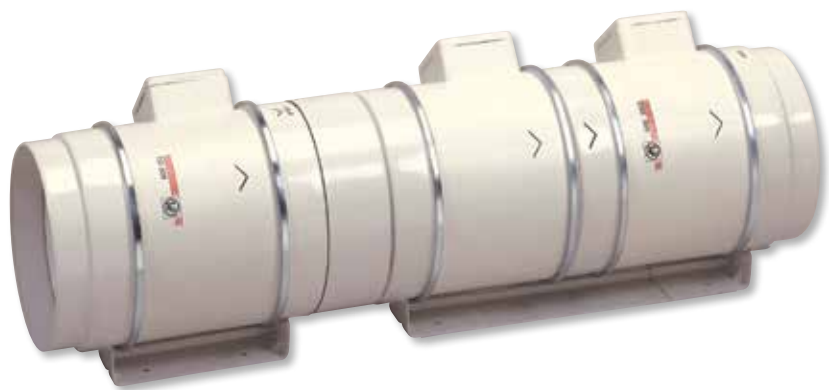

Система MIXVENT-TDx3 состоит из MIXVENT-TDx2 и MIXVENT-TD, установленных последовательно и соединенных при помощи патрубка MBR. Подобная конструкция позволяет значительно увеличить давление, развиваемое системой, при неизменно малой высоте корпуса.

КОНСТРУКЦИЯ MIXVENT-TDX3



TDx3 MIXVENT	Состав
TDx3-350/125	TD-350/125+TDx2-350/125+MBR-350
TDx3-500/150	TD-500/150+TDx2-500/150+MBR-500/150
TDx3-500/160	TD-500/160+TDx2-500/160+MBR-500/160
TDx3-800/200	TD-800/200+TDx2-800/200+MBR-800
TDx3-1000/250	TD-1000/250+TDx2-1000/250+MBR-1000
TDx3-1300/250	TD-1300/250+TDx2-1300/250+MBR-1000



Патрубок MBR

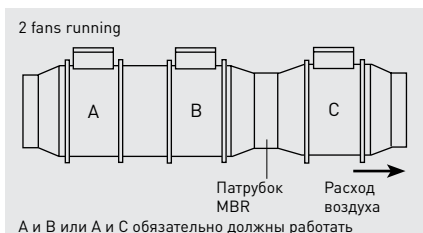
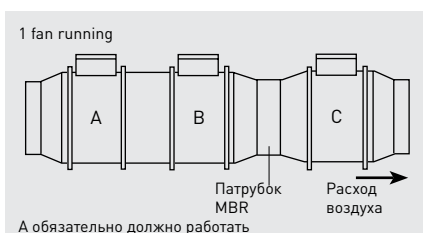

РАЗМЕРЫ (мм)

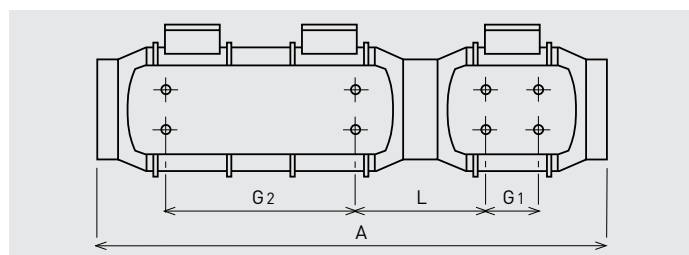

TDx3 MIXVENT	A	G1	G2	L
TD x 3-350/125	755	80	253	213
TD x 3-500/150	766	80	249	223
TD x 3-500/160	726	80	249	203
TD x 3-800/200	801	100	298	207
TD x 3-1000/250	1055	145	416	246
TD x 3-1300/250	1055	145	416	246

РАБОЧИЕ ХАРАКТЕРИСТИКИ

- q_v = расход воздуха в м³/ч и м³/с.
 - p_{sf} = статическое давление в мм вод. ст. и Па.
 - Данные приведены: в соответствии со стандартами: ISO 5801 и AMCA 210-99.
 при температуре сухого воздуха 20°C и атмосферном давлении 760 мм рт. ст.

①	TDx3-350
②	TDx3-500
③	TDx3-800
④	TDx3-1000
⑤	TDx3-1300

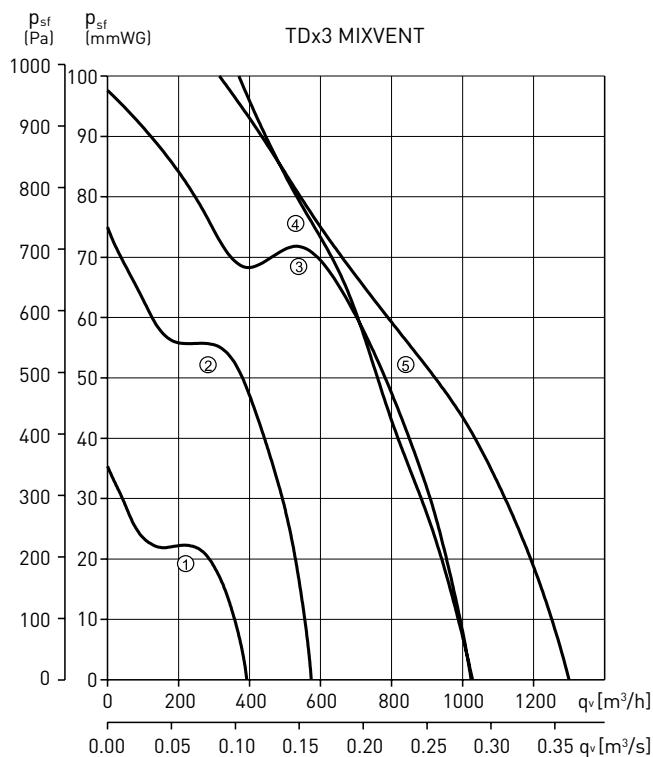

**КРУГЛЫЕ КАНАЛЬНЫЕ ВЕНТИЛЯТОРЫ
MIXVENT-TWIN**

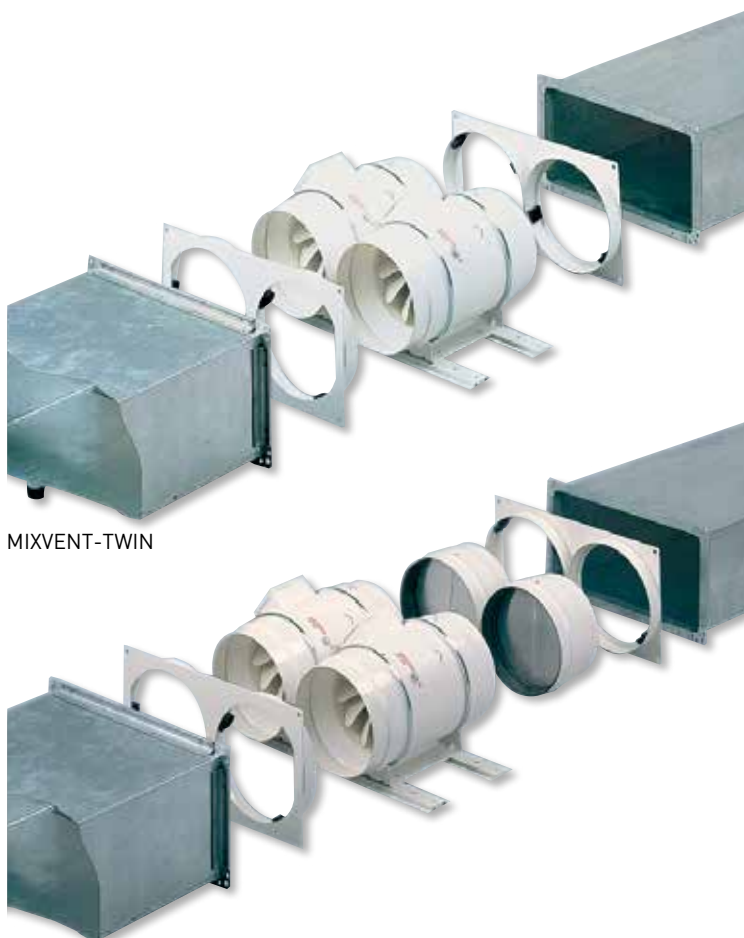

MIXVENT-TWIN

MIXVENT-TWIN с обратным клапаном

Система MIXVENT-Twin состоит из двух вентиляторов MIXVENT-TD расположенных параллельно и соединенных при помощи Kit Twin Base (для моделей от 250 до 2000).

Система MIXVENT-TWIN позволяет, почти в два раза, увеличить расход воздуха по сравнению с обычным вентилятором MIXVENT-TD.

MIXVENT-TWIN предназначена для подсоединения к прямоугольным воздуховодам, при помощи специальных адаптеров, входящих в комплект Kit Twin Base.

При независимой работе вентиляторов системы MIXVENT-TWIN рекомендуется использовать индивидуальные обратные клапаны, для предотвращения перетока воздуха через неработающий вентилятор.

АКСЕССУАРЫ ДЛЯ МОНТАЖА MIXVENT-TWIN

KIT TWIN BASE-250 + 2 TD -160/100

KIT TWIN BASE-250 + 2 TD 250/100

KIT TWIN BASE-350 + 2 TD -350/125

KIT TWIN BASE-500/150 + 2 TD-500/150

KIT TWIN BASE-500/160 + 2 TD-500/160

KIT TWIN BASE-800 + 2 TD-800/200

KIT TWIN BASE-1000 + 2 TD-1000/250

KIT TWIN BASE-1000 + 2 TD-1300/250

KIT TWIN BASE-2000 + 2 TD-2000/315

KIT TWIN BASE

Комплект состоит из двух адаптеров для подсоединения к прямоугольным воздуховодам и монтажных рам, для соединения вентиляторов TD или TDx2.



KIT TWIN BASE	Размеры (мм)		Номинальные размеры воздуховода (мм)	
	L	H	L	H
KIT TWIN BASE 250	320	180	280	140
KIT TWIN BASE 350	320	180	280	140
KIT TWIN BASE 500/150	395	220	355	180
KIT TWIN BASE 500/160	395	220	355	180
KIT TWIN BASE 800	440	240	400	200
KIT TWIN BASE 1000	540	290	500	250
KIT TWIN BASE 2000	690	355	630	315

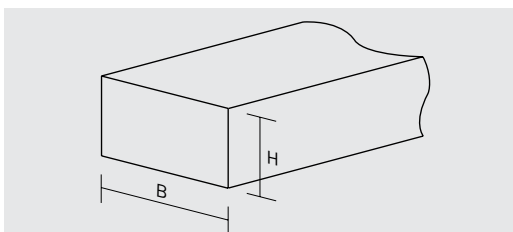

КРУГЛЫЕ КАНАЛЬНЫЕ ВЕНТИЛЯТОРЫ
MIXVENT-TWIN



РАЗМЕРЫ (мм)

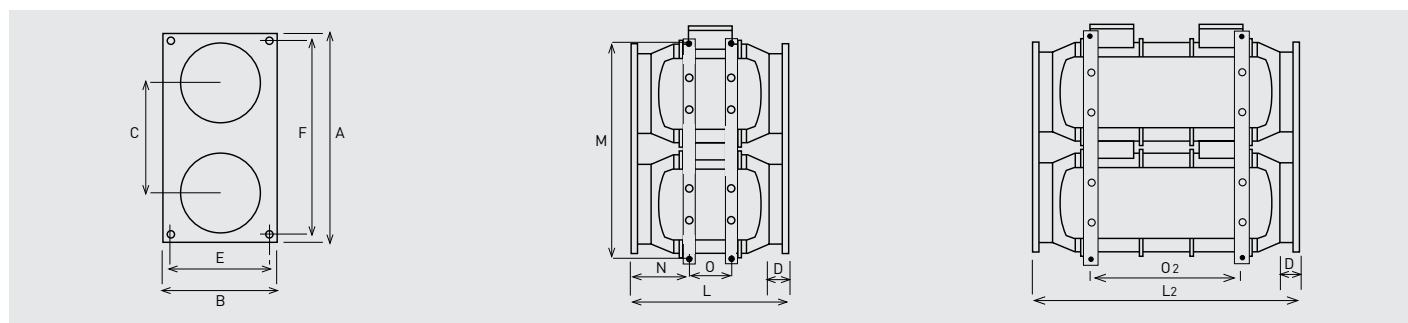

Модель	A	B	C	D	E	F	L	L ₂	M	N	O	O ₂
TWIN-250	320	180	184	36	160	300	305	-	375	113	80	-
TWIN-350	320	180	184	33,5	160	300	305	475	333	91	80	253
TWIN-500 (150)	395	220	206	37	200	375	310	481	417	110	80	249
TWIN-500 (160)	395	220	206	37	200	375	290	461	417	100	80	249
TWIN-800	440	240	225	37	220	420	317	509	456	103	100	298
TWIN-1000	540	290	282	44	270	520	401	679	566	123	145	416
TWIN-1300	540	290	282	44	270	520	401	679	566	123	145	416
TWIN-2000	690	355	347	53	335	650	451	-	699	136	182	-

РАБОЧИЕ ХАРАКТЕРИСТИКИ

- q_v = расход воздуха в м³/ч и м³/с.
 - p_{sf} = статическое давление в мм вод. ст. и Па.
 - Данные приведены: в соответствии со стандартами: ISO 5801 и АМСА 210-99.
 при температуре сухого воздуха 20°C и атмосферном давлении 760 мм рт. ст.

- ① TWIN-350
- ② TWIN-500
- ③ TWIN-800
- ④ TWIN-1000
- ⑤ TWIN-1300
- ⑥ TWIN-2000

АКУСТИЧЕСКИЕ ХАРАКТЕРИСТИКИ

Приведены уровни звуковой мощности (дБ(A)), при максимальном расходе воздуха.

НА ВХОДЕ	63	125	250	500	1000	2000	4000	8000
TWIN-350/125	38	50	49	56	57	53	44	36
TWIN-500/150	35	38	58	60	62	65	59	51
TWIN-500/160	35	38	58	60	62	65	59	51
TWIN-800/200N	40	45	65	67	69	67	63	55
TWIN-800/200	40	50	64	66	71	70	67	57
TWIN-1000/250	38	48	61	69	75	72	65	57
TWIN-1300/250	40	55	67	70	78	76	69	64
TWIN-2000/315	44	60	69	74	80	77	70	65

К ОКРУЖЕНИЮ	63	125	250	500	1000	2000	4000	8000
TWIN-350/125	36	49	49	50	50	48	36	27
TWIN-500/150	28	35	46	42	47	56	45	32
TWIN-500/160	28	35	46	42	47	56	45	32
TWIN-800/200N	29	35	51	50	55	56	47	34
TWIN-800/200	32	39	50	49	57	60	51	36
TWIN-1000/250	26	37	47	49	61	60	49	46
TWIN-1300/250	25	39	42	50	63	62	55	50
TWIN-2000/315	32	44	55	58	67	66	60	56

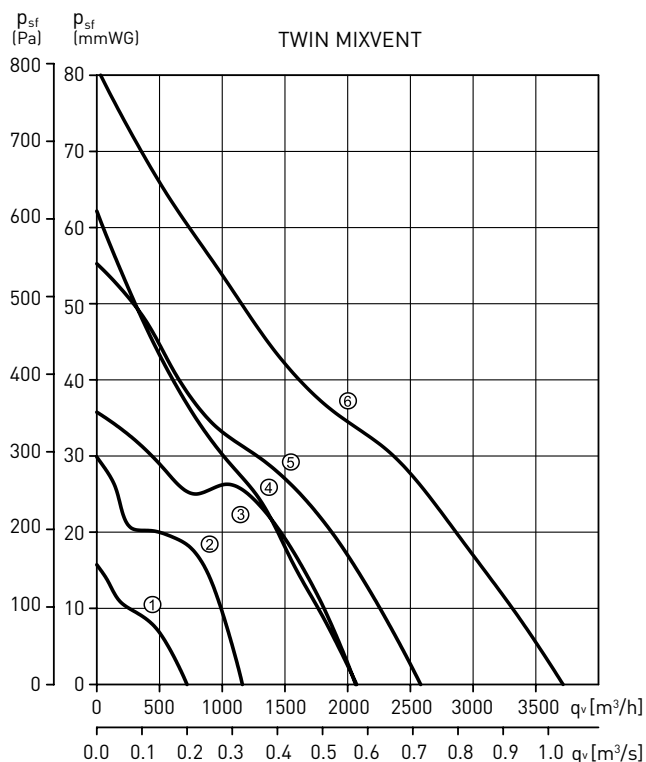

КРУГЛЫЕ КАНАЛЬНЫЕ ВЕНТИЛЯТОРЫ
MIXVENT-TWINx2

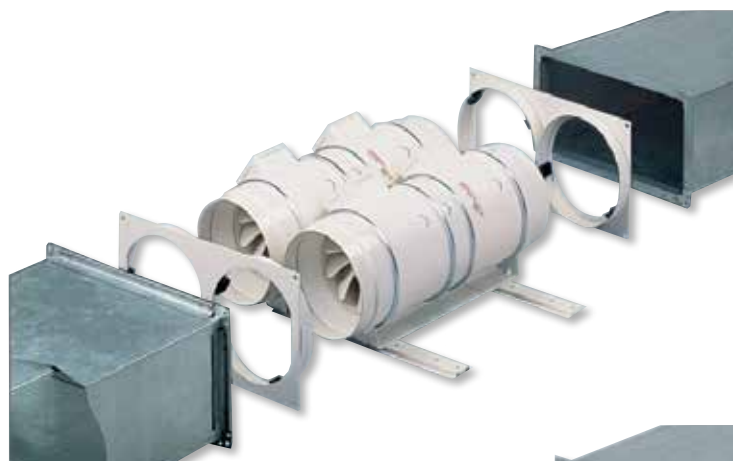

MIXVENT-TWINx2



MIXVENT-TWINx2
с обратными клапанами

Система MIXVENT-Twinx2 состоит из двух MIXVENT-TDx2 расположенных параллельно и соединенных при помощи Kit Twin Base (для моделей от 350 до 1300). Система MIXVENT-TWINx2 позволяет увеличить расход воздуха и статическое давление. MIXVENT-Twinx2 предназначена для подсоединения к прямоугольным воздуховодам, при помощи специальных адаптеров, входящих в комплект Kit Twin Base. При независимой работе вентиляторов системы MIXVENT-TWINx2 рекомендуется использовать индивидуальные обратные клапаны, для предотвращения перетока воздуха через неработающий вентилятор.

СОСТАВ MIXVENT-TWIN X 2

KIT TWIN BASE-350 + 2 TDx2-350/125
KIT TWIN BASE-500/150 + 2 TDx2-500/150
KIT TWIN BASE-500/160 + 2 TDx2-500/160
KIT TWIN BASE-800 + 2 TDx2-800/200
KIT TWIN BASE-1000 + 2 TDx2-1000/250
KIT TWIN BASE-1000 + 2 TDx2-1300/250

KIT TWIN BASE

Комплект состоит из двух адаптеров для подсоединения к прямоугольным воздуховодам и монтажных рам, для соединения вентиляторов TD или TDx2.

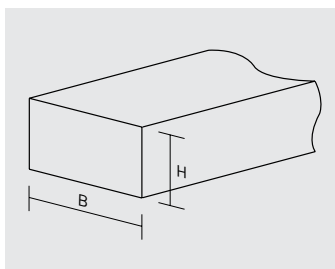

KIT TWIN BASE	Размеры (мм)		Номинальные размеры воздуховода (мм)	
	L	H	L	H
KIT TWIN BASE 250	320	180	280	140
KIT TWIN BASE 350	320	180	280	140
KIT TWIN BASE 500/150	395	220	355	180
KIT TWIN BASE 500/160	395	220	355	180
KIT TWIN BASE 800	440	240	400	200
KIT TWIN BASE 1000	540	290	500	250
KIT TWIN BASE 2000	690	355	630	315

Комплект состоит из двух адаптеров для подсоединения к прямоугольным воздуховодам и монтажных рам, для соединения вентиляторов TD или TDx2.

РАБОЧИЕ ХАРАКТЕРИСТИКИ

- q_v = расход воздуха в м³/ч и м³/с.
 - p_{sf} = статическое давление в мм вод. ст. и Па.
 - Данные приведены: в соответствии со стандартами: ISO 5801 и AMCA 210-99.
 при температуре сухого воздуха 20°C и атмосферном давлении 760 мм рт. ст.

- ① TWINx2-350
- ② TWINx2-500
- ③ TWINx2-800
- ④ TWINx2-1000
- ⑤ TWINx2-1300

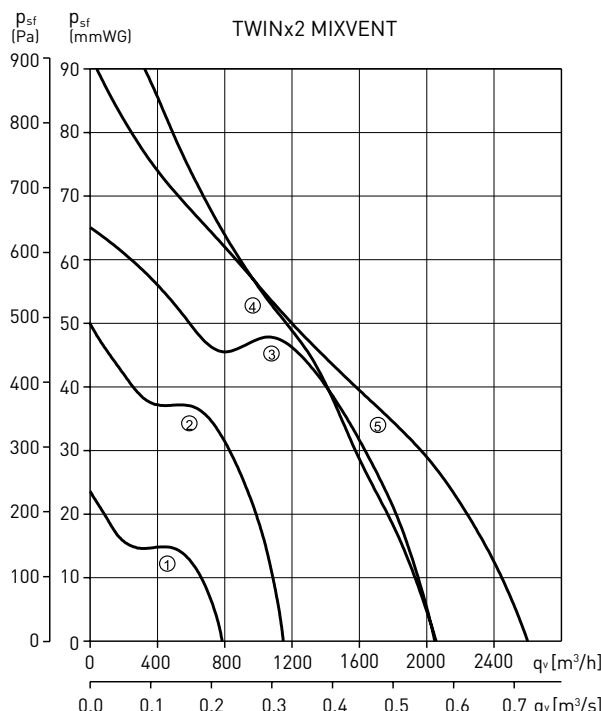

КРУГЛЫЕ КАНАЛЬНЫЕ ВЕНТИЛЯТОРЫ MIXVENT-TWINX2



ДОПОЛНИТЕЛЬНЫЕ ПРИНАДЛЕЖНОСТИ



GSA
Гибкие
алюминиевые
воздуховоды.

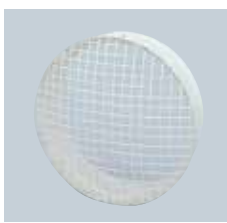

MRJ-S/MRJ
Защитные
решетки.



GRI
Внутренние
алюминиевые
решетки.



PER-W
Пластиковые
инерционные
жалюзи.



MCA-S/MCA
Обратные
клапаны.



MAR-S/MAR
Переходы на
прямоугольное
сечение.

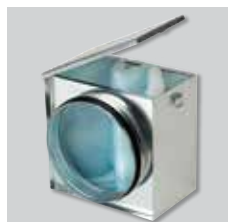

MFL-G4
Фильтры G4.

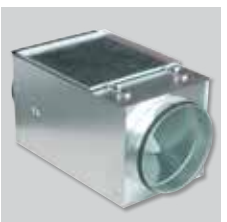

MFL-F
Кассеты фильтров
под фильтрующие
элементы MFR F5,
F6 и F7.



MBE
Электрические
нагреватели.



MBW
Водяные
воздуонагреватели.



SIL
Круглые
шумоглушители.

ЭЛЕКТРИЧЕСКИЕ ПРИНАДЛЕЖНОСТИ



REGUL 2
2-х скоростной
пульт управления.
Класс защиты
IP20.



COM-2
2-х скоростной
пульт управления.
Класс защиты
IP44.

ВЫСОКОЭФФЕКТИВНЫЕ КАНАЛЬНЫЕ ВЕНТИЛЯТОРЫ TD ECOWATT



Круглые каналные вентиляторы TD ECOWATT комплектуются высокоэффективными электрокоммутируемыми двигателями и крыльчатками с диагональными лопатками. Корпуса и крыльчатки вентиляторов от 160 до 800 модели изготавливаются из высококачественного пластика, у моделей 1300 и 2000 корпуса - из стали, крыльчатки - из алюминия. Конструкция корпуса вентилятора позволяет извлекать блок двигатель-крыльчатка без демонтажа воздуховодов.

Применение электродвигателей постоянного тока позволяет снизить потребление энергии при неизменно высокой производительности вентилятора. Вентиляторы оснащаются всей необходимой электроникой для прямого подключения к сети переменного тока.

Электродвигатели

Класс защиты IP44, встроенная защита от перегрева.

Параметры электропитания:

1ф - 230 В - 50 Гц

Скорость вентиляторов регулируется в диапазоне от 10% до 100% при помощи потенциометра, расположенного в клеммной коробке или при помощи внешнего потенциометра REB-ECOWATT (дополнительная принадлежность). Кроме того, вентиляторы имеют контакты для подключения внешнего управляющего сигнала 0-10В.



КОМПАКТНАЯ КОНСТРУКЦИЯ



Компактная конструкция и высокая производительность вентиляторов TD-ECOWATT делает их незаменимыми при монтаже в ограниченном пространстве, например, за подвесным потолком.

ВЫСОКОЭФФЕКТИВНЫЕ КАНАЛЬНЫЕ ВЕНТИЛЯТОРЫ TD ECOWATT



УДОБСТВО МОНТАЖА



Закрепите основание вентилятора.



Установите блок двигатель-крыльчатка.



Подключите вентилятор к сети электропитания.



Подсоедините воздуховоды.

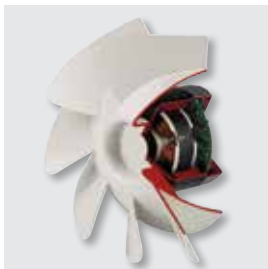

Электродвигатели постоянного тока

Бесщеточные электродвигатели постоянного тока обеспечивают низкое потребление энергии и простоту регулировки скорости вентилятора.



Встроенная электроника.

ПРОСТОТА ОБСЛУЖИВАНИЯ



Уникальная конструкция корпуса вентилятора позволяет извлекать блок двигатель-крыльчатка без демонтажа воздуховодов, что делает обслуживание вентилятора более легким.

УСТАНОВКА НА ЛЮБОМ УЧАСТКЕ ВОЗДУХОВОДА

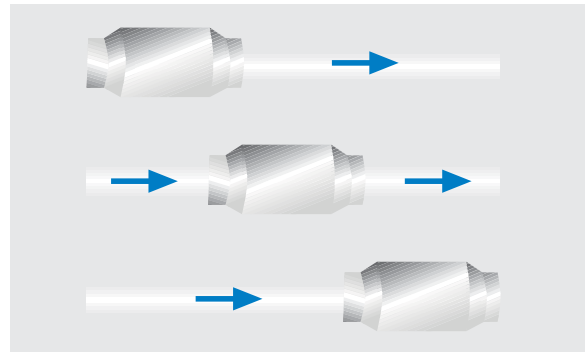

Вентилятор может работать на среднем или конечных участках воздуховода.

МОДЕЛИ

Модель	160	250	350	500	800	1300	2000
Пластиковый корпус	●	●	●	●	●		
Металлический корпус						●	●
Пластиковая крыльчатка	●	●	●	●	●		
Алюминиевая крыльчатка						●	●
Класс герметичности	II	II	II	II	II	I	I
Встроенная термозащита	●	●	●	●	●		
Шариковые подшипники	●	●	●	●	●	●	●

**ВЫСОКОЭФФЕКТИВНЫЕ КАНАЛЬНЫЕ ВЕНТИЛЯТОРЫ
TD ECOWATT**

ТЕХНИЧЕСКИЕ ХАРАКТЕРИСТИКИ

Модель	Управляющий сигнал (В)	Частота вращения (об/мин)	Макс. потр. мощность (Вт)	Ток (А)	Макс. расх. воздуха (м³/ч)	Уровень звукового давления* (дБ(А))			Вес (кг)
						На входе	К окружению	На выходе	
TD-160/100 ECOWATT	10	2550	9	0,08	180	43	31	38	1,4
	8	2240	7	0,06	160	36	28	34	
	6	1720	4	0,04	120	32	21	28	
	4	1170	2	0,02	80	24	16	18	
TD-250/100 ECOWATT	10	2480	19	0,14	280	38	37	37	2,0
	8	2090	13	0,10	230	34	32	33	
	6	1530	7	0,06	180	27	19	25	
	4	1040	4	0,03	110	22	18	15	
TD-350/125 ECOWATT	10	2510	20	0,16	380	37	26	38	2,0
	8	2150	14	0,11	320	34	23	35	
	6	1580	8	0,06	230	28	20	28	
	4	1050	4	0,03	160	21	11	18	
TD-500/150 ECOWATT	10	2670	50	0,36	570	47	31	48	2,7
	8	2260	33	0,25	470	42	28	43	
	6	1670	16	0,13	340	34	21	36	
	4	1140	8	0,07	230	26	15	27	
TD-500/160 ECOWATT	10	2650	49	0,36	580	46	33	48	2,7
	8	2250	32	0,25	480	44	31	43	
	6	1660	16	0,13	350	37	24	38	
	4	1150	8	0,07	240	29	18	30	
TD-800/200 ECOWATT	10	2450	101	0,36	960	49	37	51	4,9
	8	2150	70	0,25	830	46	33	47	
	6	1830	46	0,13	710	43	31	44	
	4	1500	28	0,07	580	37	25	38	
TD-1300/250 ECOWATT	10	2590	157	0,70	1250	59	47	65	9,5
	8	2110	93	0,40	990	54	42	60	
	6	1680	54	0,30	800	48	37	52	
	4	1210	29	0,20	580	40	33	44	
TD-2000/315 ECOWATT	10	2580	262	1,10	1740	60	50	64	14,0
	8	2130	154	0,70	1410	56	46	50	
	6	1690	85	0,40	1110	50	40	54	
	4	1230	41	0,20	810	45	35	48	

* Уровень звукового давления измерен на расстоянии 3 м от вентилятора, в свободном пространстве, во 2, 5, 8 и 11 точках рабочей характеристики.

ВЫСОКОЭФФЕКТИВНЫЕ КАНАЛЬНЫЕ ВЕНТИЛЯТОРЫ
TD ECOWATT



РАЗМЕРЫ (мм)

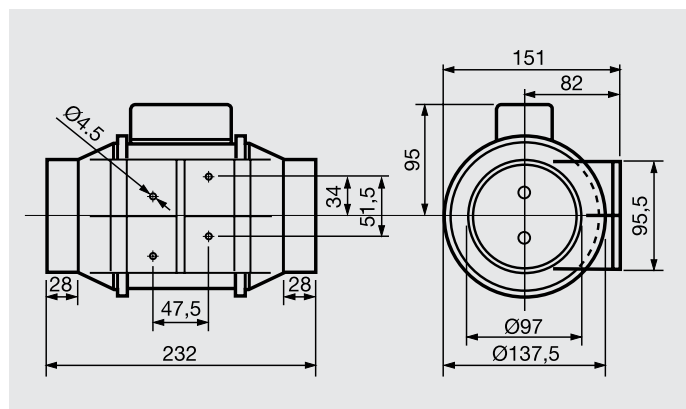

TD-160/100 ECOWATT

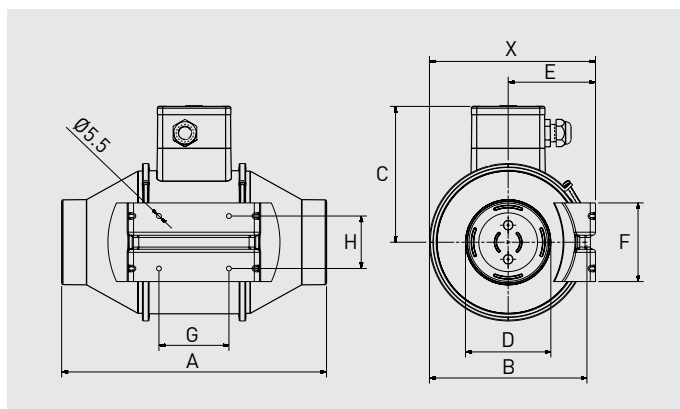

TD-250/100 и TD-350/125 ECOWATT

Модель	X	A	ØB	C	ØD	E	F	G	H
TD-250/100 ECOWATT	188	303	176	156	97	100	90	80	60
TD-350/125 ECOWATT	188	258	176	156	123	100	90	80	60

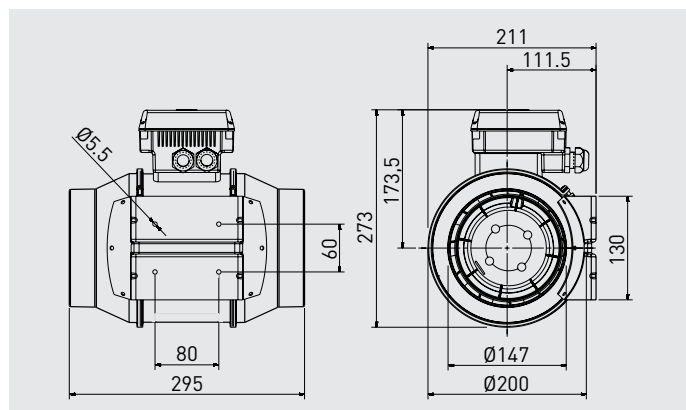

TD-500/150 ECOWATT

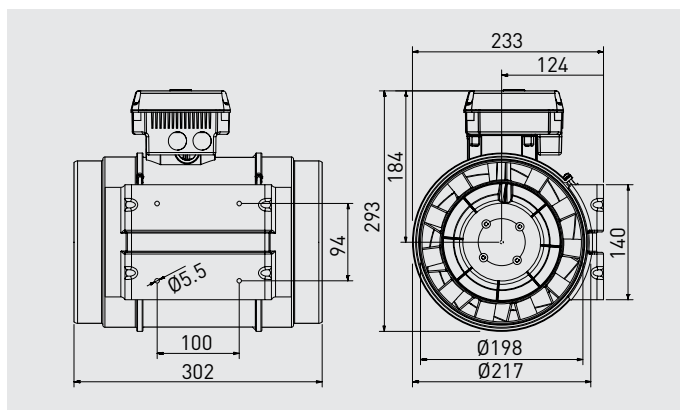

TD-800/200 ECOWATT

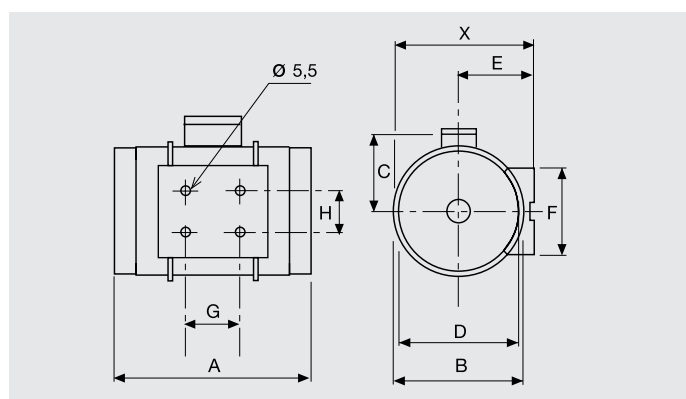

TD-1300/250 и TD-2000/315 ECOWATT

Модель	X	A	ØB	C	ØD	E	F	G	H
TD-1300/250 ECOWATT	291	386	272	192	248	155	168	145	140
TD-2000/315 ECOWATT	356	450	336	224	312	188	210	182	178

ВЫСОКОЭФФЕКТИВНЫЕ КАНАЛЬНЫЕ ВЕНТИЛЯТОРЫ TD ECOWATT



РАБОЧИЕ ХАРАКТЕРИСТИКИ

- q_v : расход воздуха в м³/ч.
- p_{st} : статическое давление в Па.
- P: потребляемая мощность в Вт.
- SFP: Удельная мощность вентилятора [Вт/м³/с] (синие кривые).
- Уровень звуковой мощности в дБ(A).
- Данные приведены в соответствии со стандартами ISO 5801 и AMCA 210-99.

TD-160/100 N ECOWATT

TD-250/100 ECOWATT

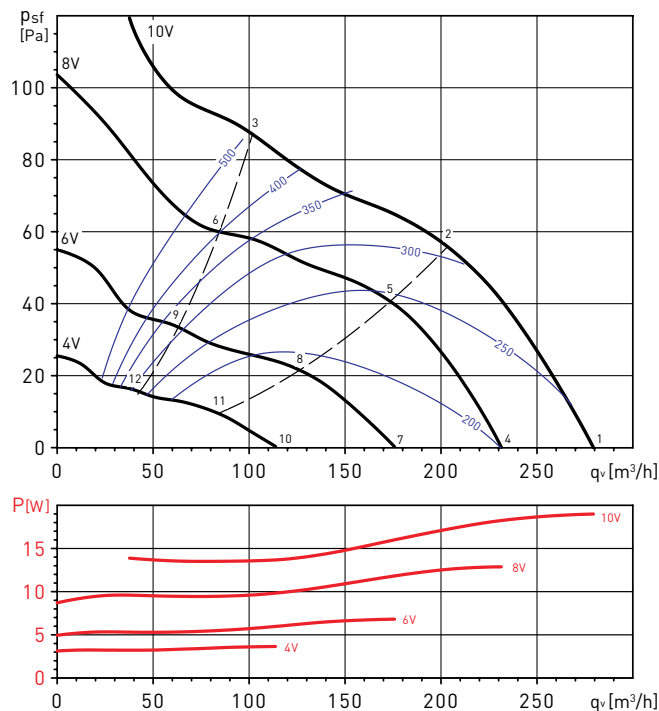
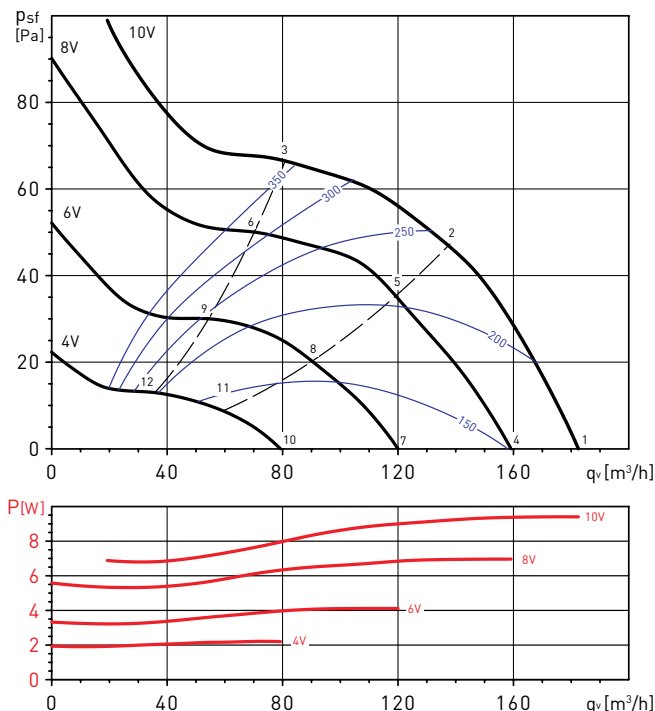

Рабочая точка		63	125	250	500	1000	2000	4000	8000	LwA
1	На входе	25	27	42	50	63	54	42	33	63
	На выходе	25	27	40	52	55	53	44	34	59
	К окружению	24	25	42	43	46	45	34	22	50
2	На входе	25	30	44	51	62	53	41	31	63
	На выходе	25	29	40	52	55	53	42	32	58
	К окружению	25	28	44	45	46	44	32	21	51
3	На входе	28	35	46	52	62	55	40	31	63
	На выходе	31	34	37	51	53	50	41	31	57
	К окружению	28	33	46	46	45	45	31	20	52
4	На входе	23	25	38	47	55	49	38	29	56
	На выходе	21	25	37	49	51	48	40	29	55
	К окружению	21	14	41	38	43	41	31	22	47
5	На входе	26	28	41	47	54	48	36	27	56
	На выходе	23	28	37	49	50	47	38	27	54
	К окружению	24	18	44	38	42	40	29	20	48
6	На входе	28	32	43	48	53	47	36	27	55
	На выходе	25	31	35	48	48	45	37	27	52
	К окружению	26	22	46	39	41	39	28	20	48
7	На входе	18	22	33	41	52	42	30	24	53
	На выходе	19	23	30	43	46	41	31	23	49
	К окружению	10	14	32	33	38	34	26	23	41
8	На входе	20	26	34	41	51	41	28	23	52
	На выходе	21	26	31	42	45	40	30	23	48
	К окружению	13	17	32	33	37	33	24	22	41
9	На входе	22	27	35	41	51	40	28	23	51
	На выходе	21	25	28	40	43	37	29	23	46
	К окружению	15	18	33	33	37	32	24	22	40
10	На входе	17	20	27	31	43	34	23	23	44
	На выходе	18	21	22	33	37	31	24	23	39
	К окружению	17	18	30	27	31	29	23	23	36
11	На входе	20	21	27	31	43	33	23	23	44
	На выходе	18	21	22	32	36	30	24	23	39
	К окружению	19	18	30	26	31	28	23	23	36
12	На входе	18	20	27	30	43	31	23	22	43
	На выходе	19	19	22	29	33	28	23	22	36
	К окружению	18	17	30	25	31	26	23	23	35

Рабочая точка		63	125	250	500	1000	2000	4000	8000	LwA
1	На входе	26	31	47	57	55	52	44	36	60
	На выходе	28	32	48	56	54	53	44	35	60
	К окружению	21	29	55	45	42	44	34	24	56
2	На входе	26	32	48	54	54	50	42	33	58
	На выходе	27	31	50	53	49	50	41	31	57
	К окружению	21	30	57	42	40	42	32	22	57
3	На входе	27	34	43	52	53	48	40	32	56
	На выходе	30	32	45	52	49	49	40	32	55
	К окружению	22	31	51	40	39	40	30	20	52
4	На входе	21	28	48	52	51	47	39	30	56
	На выходе	24	28	46	52	49	48	39	29	55
	К окружению	23	34	54	39	37	39	30	23	54
5	На входе	22	32	45	50	49	45	37	28	54
	На выходе	22	30	48	48	44	44	36	27	53
	К окружению	24	38	51	37	35	36	27	20	52
6	На входе	23	31	42	48	49	43	35	28	52
	На выходе	23	30	44	47	44	43	35	27	51
	К окружению	25	37	48	35	34	34	26	20	49
7	На входе	18	35	41	45	43	38	32	25	49
	На выходе	21	27	42	44	41	39	32	24	48
	К окружению	17	34	37	31	29	29	26	23	41
8	На входе	18	36	38	42	42	36	31	24	47
	На выходе	19	28	37	40	41	35	30	24	45
	К окружению	17	34	34	29	28	28	25	22	39
9	На входе	17	33	36	40	41	33	30	24	45
	На выходе	19	26	36	38	43	33	29	24	45
	К окружению	16	32	33	26	27	25	24	22	37
10	На входе	17	26	34	39	37	30	27	23	42
	На выходе	17	22	31	33	29	26	26	22	37
	К окружению	15	33	33	31	29	30	25	23	39
11	На входе	18	27	34	38	37	30	28	23	42
	На выходе	17	21	28	30	28	24	26	22	35
	К окружению	13	33	31	28	29	30	25	24	38
12	На входе	18	26	32	37	37	29	27	23	41
	На выходе	18	19	27	29	27	23	26	22	34
	К окружению	14	34	31	27	28	28	25	22	38

ВЫСОКОЭФФЕКТИВНЫЕ КАНАЛЬНЫЕ ВЕНТИЛЯТОРЫ TD ECOWATT



РАБОЧИЕ ХАРАКТЕРИСТИКИ

- q_v : расход воздуха в м³/ч.
- p_{sf} : статическое давление в Па.
- P: потребляемая мощность в Вт.
- SFP: Удельная мощность вентилятора (Вт/м³/с) (синие кривые).
- Уровень звуковой мощности в дБ(A).
- Данные приведены в соответствии со стандартами ISO 5801 и AMCA 210-99.

TD-350/125 ECOWATT

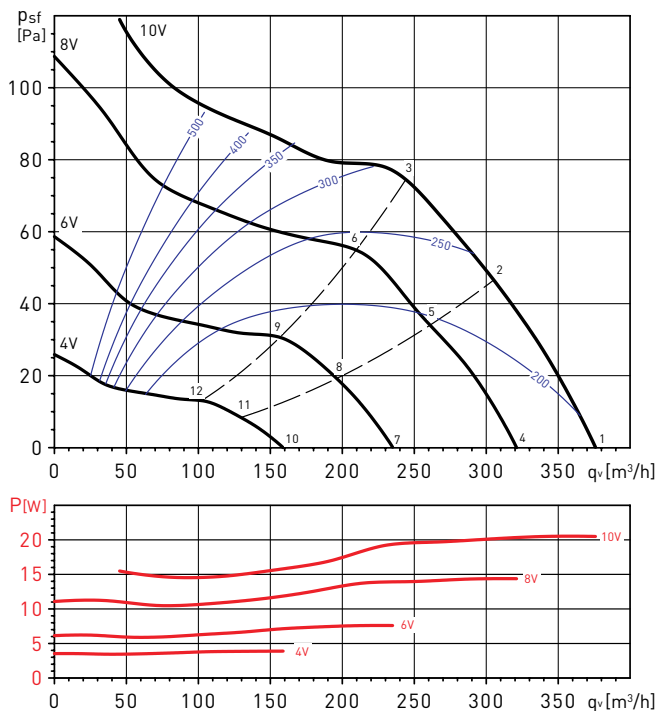

TD-500/150 ECOWATT

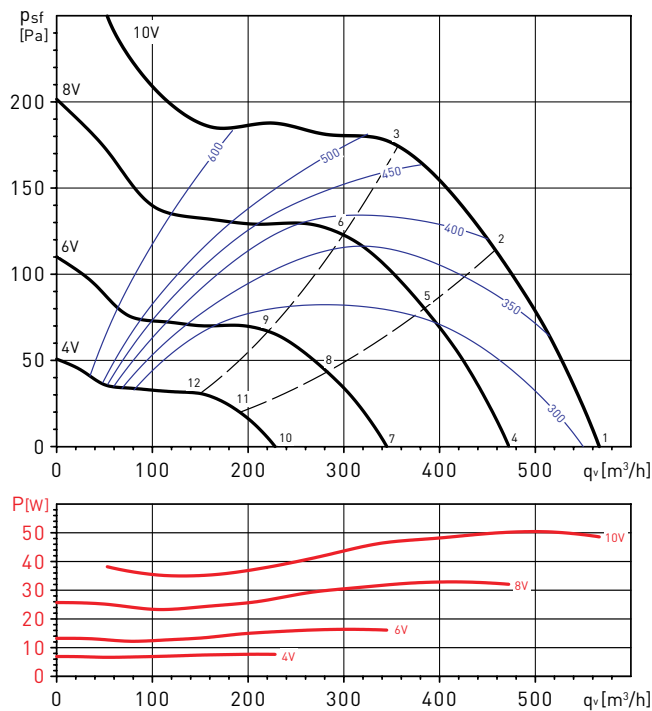

Рабочая точка	63	125	250	500	1000	2000	4000	8000	LwA	
1	На входе	30	31	46	52	56	54	45	35	59
	На выходе	30	32	48	57	57	53	43	34	61
	К окружению	32	28	42	36	42	44	34	20	48
2	На входе	31	31	46	50	53	51	44	34	57
	На выходе	25	30	47	53	54	50	43	34	58
	К окружению	33	28	41	34	39	42	33	19	46
3	На входе	32	33	51	55	55	53	46	36	60
	На выходе	27	34	56	56	54	51	44	34	61
	К окружению	34	30	46	39	40	44	36	21	50
4	На входе	21	31	50	50	53	48	40	30	57
	На выходе	25	31	55	51	53	46	38	29	58
	К окружению	20	30	44	36	38	38	31	18	46
5	На входе	26	32	45	47	51	46	39	29	54
	На выходе	25	30	49	49	50	45	39	28	55
	К окружению	25	31	39	33	37	36	30	18	43
6	На входе	26	35	51	51	53	49	42	31	58
	На выходе	24	33	53	51	49	46	40	28	57
	К окружению	25	34	46	36	39	39	33	19	48
7	На входе	34	36	44	42	45	38	35	24	49
	На выходе	20	24	42	44	43	36	33	23	48
	К окружению	29	33	40	26	30	29	29	21	42
8	На входе	34	36	42	41	43	37	35	23	48
	На выходе	20	24	39	42	42	36	33	23	46
	К окружению	29	33	37	25	28	29	29	20	40
9	На входе	37	36	43	43	46	40	35	24	50
	На выходе	26	31	41	45	41	37	33	23	48
	К окружению	32	33	39	28	32	31	29	21	42
10	На входе	18	26	40	33	32	25	29	23	42
	На выходе	18	23	35	33	30	24	28	22	39
	К окружению	16	22	24	22	19	19	26	22	31
11	На входе	18	25	40	32	31	24	29	23	41
	На выходе	19	22	34	33	30	24	28	22	38
	К окружению	16	21	24	20	18	19	26	22	31
12	На входе	18	24	38	33	36	26	29	23	41
	На выходе	17	23	33	33	30	25	28	22	38
	К окружению	16	21	23	21	23	20	25	22	31

Рабочая точка	63	125	250	500	1000	2000	4000	8000	LwA	
1	На входе	32	36	53	62	63	65	59	50	69
	На выходе	38	38	56	62	65	64	58	50	69
	К окружению	28	23	44	43	44	52	41	29	54
2	На входе	32	33	49	61	62	62	55	48	67
	На выходе	29	33	56	64	64	60	55	49	68
	К окружению	28	20	40	43	43	48	37	27	51
3	На входе	35	42	62	62	63	63	58	51	69
	На выходе	29	34	57	67	65	61	57	51	70
	К окружению	31	29	52	44	44	49	39	30	55
4	На входе	25	34	58	55	58	62	53	45	65
	На выходе	31	34	55	57	59	59	52	45	64
	К окружению	11	25	47	41	39	49	35	25	51
5	На входе	23	31	54	53	56	58	51	42	62
	На выходе	26	33	57	57	57	55	51	44	63
	К окружению	10	22	43	40	38	45	32	22	48
6	На входе	30	40	62	56	58	58	53	45	65
	На выходе	27	38	59	62	60	56	53	46	66
	К окружению	17	31	51	42	39	45	34	25	53
7	На входе	20	33	47	49	51	53	43	34	57
	На выходе	22	33	51	52	52	50	43	35	58
	К окружению	13	23	35	37	35	40	26	18	43
8	На входе	19	33	46	49	49	48	42	33	54
	На выходе	20	32	51	51	50	46	41	34	56
	К окружению	12	22	33	37	33	35	24	16	41
9	На входе	28	35	51	50	49	49	44	37	56
	На выходе	19	34	53	54	51	47	42	34	58
	К окружению	21	25	39	38	33	36	27	20	43
10	На входе	18	26	40	42	42	38	31	28	47
	На выходе	17	23	41	45	46	37	31	26	50
	К окружению	10	18	30	33	30	26	20	20	36
11	На входе	18	25	40	42	38	36	30	27	46
	На выходе	19	24	41	44	41	35	31	26	47
	К окружению	10	17	30	32	26	24	19	20	35
12	На входе	20	34	41	42	39	38	32	28	47
	На выходе	20	28	42	45	42	37	33	27	48
	К окружению	13	27	31	33	27	25	21	20	37

ВЫСОКОЭФФЕКТИВНЫЕ КАНАЛЬНЫЕ ВЕНТИЛЯТОРЫ TD ECOWATT



РАБОЧИЕ ХАРАКТЕРИСТИКИ

- q_v : расход воздуха в м³/ч.
- p_{sf} : статическое давление в Па.
- P: потребляемая мощность в Вт.
- SFP: Удельная мощность вентилятора [Вт/м³/с] (синие кривые).
- Уровень звуковой мощности в дБ(А).
- Данные приведены в соответствии со стандартами ISO 5801 и AMCA 210-99.

TD-500/160 ECOWATT

TD-800/200 ECOWATT

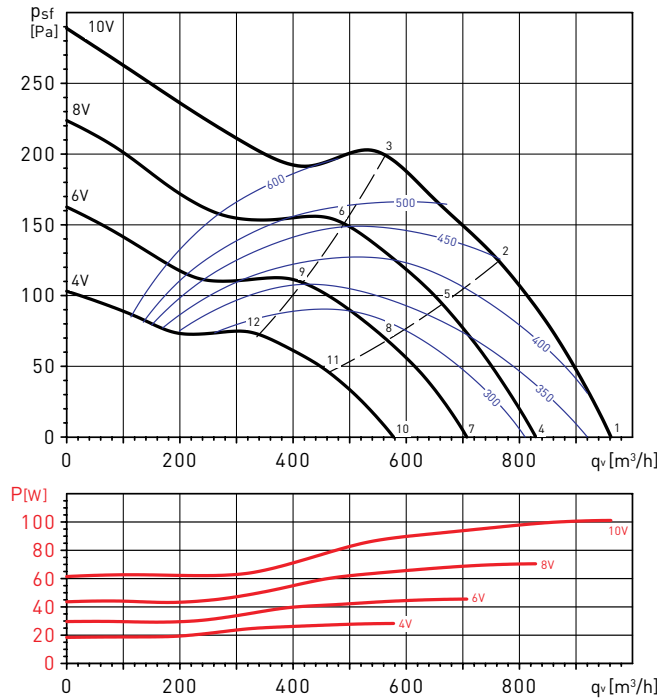
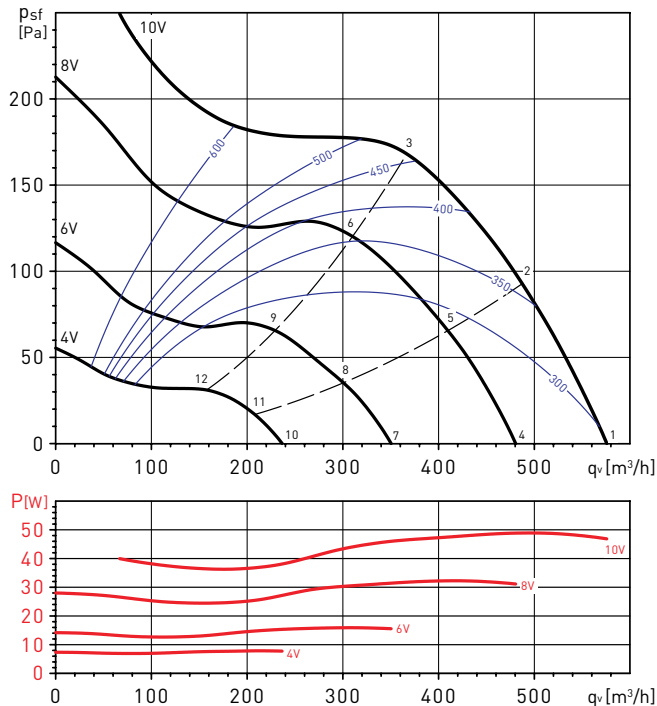

Рабочая точка		63	125	250	500	1000	2000	4000	8000	LwA
1	На входе	34	36	56	56	64	65	59	50	69
	На выходе	33	36	58	61	66	64	58	50	70
	К окружению	40	28	45	41	50	53	41	30	55
2	На входе	34	33	53	55	62	63	56	48	66
	На выходе	30	33	58	62	64	61	56	49	68
	К окружению	39	25	42	40	47	50	38	28	53
3	На входе	35	38	58	59	62	62	57	49	67
	На выходе	29	35	56	65	65	61	57	49	69
	К окружению	40	30	47	44	47	50	39	29	54
4	На входе	26	34	59	53	56	62	54	44	65
	На выходе	25	33	54	57	60	59	53	44	65
	К окружению	26	27	45	37	41	50	36	25	52
5	На входе	30	43	61	51	55	59	52	43	64
	На выходе	23	31	55	57	59	57	51	43	63
	К окружению	31	36	47	36	40	47	34	23	51
6	На входе	33	45	62	54	56	58	52	44	65
	На выходе	25	39	57	61	61	59	53	44	66
	К окружению	33	38	48	38	41	46	35	24	51
7	На входе	25	33	50	50	51	55	46	34	58
	На выходе	28	31	52	51	54	52	44	34	59
	К окружению	21	23	38	36	35	43	30	19	45
8	На входе	24	33	50	49	49	53	44	33	57
	На выходе	28	30	52	51	52	50	43	33	58
	К окружению	20	23	37	35	33	40	28	18	44
9	На входе	26	34	52	50	49	53	44	32	57
	На выходе	27	33	56	53	54	53	45	33	60
	К окружению	21	23	39	36	33	40	28	17	44
10	На входе	19	27	42	42	43	45	35	26	49
	На выходе	18	25	40	44	47	46	36	25	51
	К окружению	15	21	30	32	30	33	24	20	38
11	На входе	20	28	43	41	38	45	35	25	49
	На выходе	20	26	41	43	43	46	35	25	50
	К окружению	16	22	32	31	25	33	24	20	38
12	На входе	20	30	43	42	38	44	34	25	48
	На выходе	21	30	41	43	42	46	36	26	50
	К окружению	15	24	31	32	25	32	23	20	37

Рабочая точка		63	125	250	500	1000	2000	4000	8000	LwA
1	На входе	25	36	52	58	66	66	62	52	70
	На выходе	49	48	51	62	67	68	64	51	72
	К окружению	6	28	39	44	54	55	47	32	58
2	На входе	26	36	52	60	65	64	59	50	69
	На выходе	38	38	51	62	67	66	61	50	71
	К окружению	7	28	40	46	53	54	44	30	57
3	На входе	29	42	61	68	67	66	59	51	72
	На выходе	33	41	61	70	69	67	61	51	74
	К окружению	11	33	49	54	55	55	44	30	60
4	На входе	22	34	51	55	63	63	58	48	67
	На выходе	46	44	53	58	64	65	59	47	69
	К окружению	6	25	40	41	50	52	42	27	54
5	На входе	24	33	55	56	62	61	55	46	66
	На выходе	36	35	52	58	63	63	56	45	67
	К окружению	8	24	44	43	49	50	39	25	53
6	На входе	27	49	57	64	63	61	55	46	68
	На выходе	30	40	60	66	66	63	56	46	71
	К окружению	11	40	46	51	50	50	39	26	56
7	На входе	22	32	49	54	60	59	53	43	64
	На выходе	41	40	52	55	61	61	54	42	65
	К окружению	8	23	37	40	48	48	37	24	51
8	На входе	22	30	56	53	59	57	50	41	63
	На выходе	31	31	52	55	60	59	51	40	64
	К окружению	8	21	44	40	47	45	34	22	51
9	На входе	23	41	57	57	60	57	50	41	64
	На выходе	26	40	63	62	61	59	51	40	67
	К окружению	10	33	46	43	48	45	34	22	52
10	На входе	19	30	47	49	54	54	45	37	58
	На выходе	34	32	44	51	56	56	47	35	60
	К окружению	11	23	38	39	41	41	30	23	46
11	На входе	21	29	50	49	52	50	43	35	57
	На выходе	26	26	46	51	54	52	43	32	58
	К окружению	13	22	41	38	39	37	27	21	45
12	На входе	21	41	55	53	53	50	42	35	59
	На выходе	25	36	54	55	55	52	43	33	60
	К окружению	13	34	46	43	39	37	27	21	49

ВЫСОКОЭФФЕКТИВНЫЕ КАНАЛЬНЫЕ ВЕНТИЛЯТОРЫ TD ECOWATT



РАБОЧИЕ ХАРАКТЕРИСТИКИ

- q_v : расход воздуха в м³/ч.
- p_{sf} : статическое давление в Па.
- P: потребляемая мощность в Вт.
- SFP: Удельная мощность вентилятора (Вт/м³/с) (синие кривые).
- Уровень звуковой мощности в дБ(A).
- Данные приведены в соответствии со стандартами ISO 5801 и AMCA 210-99.

TD-1300/250 ECOWATT

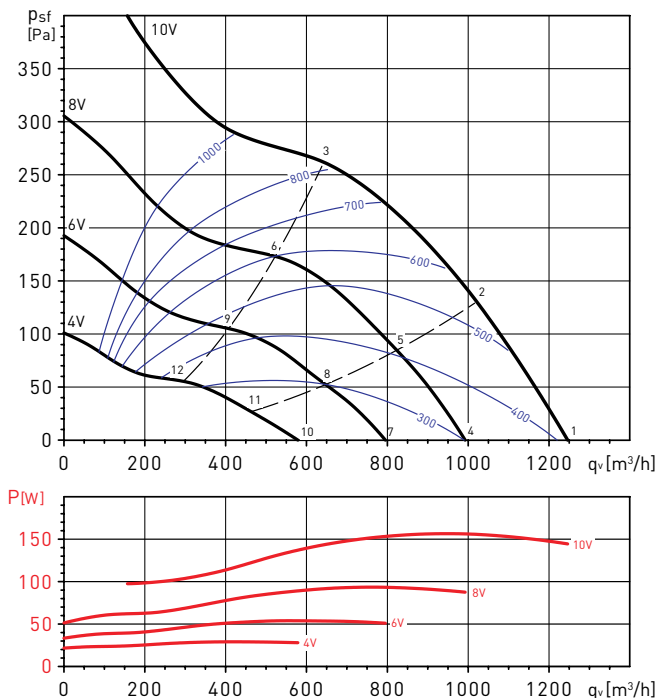

TD-2000/315 ECOWATT

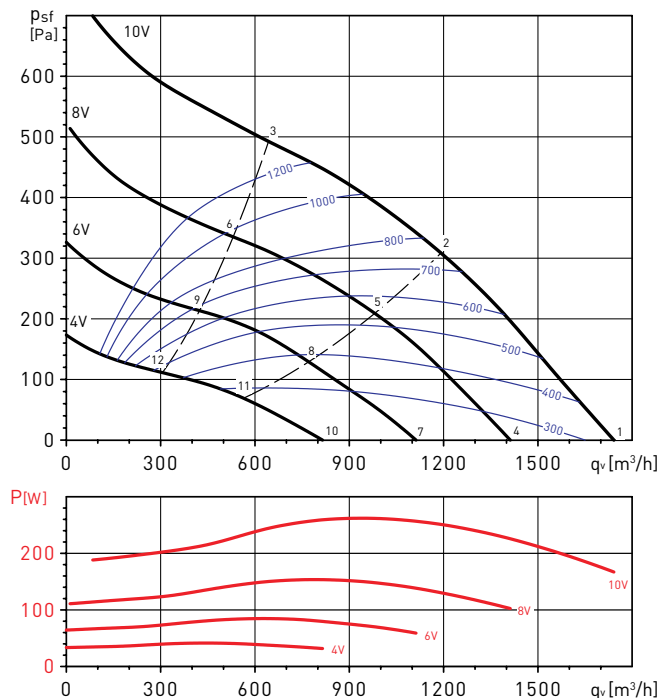

Рабочая точка	63	125	250	500	1000	2000	4000	8000	LwA	
1	На входе	45	54	64	69	77	74	67	60	80
	На выходе	39	47	68	74	82	80	72	63	85
	К окружению	44	44	49	52	65	64	53	47	68
2	На входе	45	57	68	70	76	73	66	59	79
	На выходе	39	50	69	75	82	79	71	61	85
	К окружению	44	47	53	53	64	63	51	46	67
3	На входе	46	59	68	69	73	70	63	54	76
	На выходе	40	51	70	74	79	76	67	57	82
	К окружению	45	49	54	52	61	59	48	41	64
4	На входе	45	52	61	64	73	69	62	54	75
	На выходе	34	46	63	70	80	74	66	56	81
	К окружению	44	46	43	48	61	58	48	42	63
5	На входе	45	59	62	64	71	67	60	52	74
	На выходе	35	51	63	70	77	73	65	54	80
	К окружению	45	53	44	48	59	57	47	40	62
6	На входе	45	57	67	63	67	63	56	47	72
	На выходе	37	50	65	69	73	70	60	50	76
	К окружению	45	51	49	47	55	53	42	35	59
7	На входе	45	51	56	60	67	61	55	46	69
	На выходе	33	45	58	64	70	69	59	48	73
	К окружению	45	45	41	50	55	53	41	36	58
8	На входе	45	52	57	59	66	60	54	45	68
	На выходе	32	47	58	64	69	67	58	46	72
	К окружению	45	47	42	49	53	52	40	35	57
9	На входе	44	55	61	57	62	57	49	40	66
	На выходе	34	48	59	61	65	62	52	41	69
	К окружению	44	49	46	47	49	48	35	30	55
10	На входе	43	47	51	52	59	51	44	35	61
	На выходе	28	36	52	58	62	58	48	36	65
	К окружению	43	46	42	49	47	43	37	32	54
11	На входе	43	47	52	51	58	50	43	34	60
	На выходе	30	38	52	57	61	57	47	35	64
	К окружению	43	46	43	48	46	42	35	31	53
12	На входе	45	49	54	48	56	47	38	33	59
	На выходе	31	38	51	53	57	53	40	32	60
	К окружению	44	47	45	46	43	38	31	30	52

Рабочая точка	63	125	250	500	1000	2000	4000	8000	LwA	
1	На входе	35	56	65	70	78	74	68	62	80
	На выходе	46	54	70	76	82	80	72	64	85
	К окружению	22	40	55	61	68	65	59	54	71
2	На входе	37	61	69	70	77	73	68	61	80
	На выходе	46	60	74	77	81	79	70	63	84
	К окружению	24	45	59	62	67	64	58	53	70
3	На входе	35	58	66	70	77	74	68	61	80
	На выходе	44	54	70	75	80	78	70	62	83
	К окружению	22	41	56	61	67	64	58	53	70
4	На входе	32	56	63	67	73	70	63	55	76
	На выходе	45	53	68	72	77	75	66	58	80
	К окружению	20	38	53	56	63	60	54	47	66
5	На входе	35	67	65	67	73	69	63	54	76
	На выходе	45	64	69	73	76	74	65	56	80
	К окружению	23	49	55	56	63	59	54	46	66
6	На входе	33	60	64	67	73	70	63	55	76
	На выходе	43	54	66	70	74	72	64	55	78
	К окружению	20	41	53	56	62	59	53	46	65
7	На входе	38	53	57	59	67	63	56	45	70
	На выходе	30	49	63	67	75	69	60	49	77
	К окружению	36	42	48	50	57	54	47	38	60
8	На входе	35	61	59	60	67	62	56	46	70
	На выходе	31	54	64	68	70	68	59	48	74
	К окружению	33	50	50	50	57	53	47	38	60
9	На входе	37	56	58	60	67	63	56	46	70
	На выходе	26	47	60	64	69	64	55	45	72
	К окружению	35	45	49	50	57	53	47	38	60
10	На входе	29	50	54	55	62	58	50	38	65
	На выходе	29	46	57	62	65	62	52	40	68
	К окружению	24	41	41	46	52	47	41	31	55
11	На входе	31	54	55	56	62	57	49	39	65
	На выходе	30	48	59	62	64	62	51	40	68
	К окружению	26	45	42	46	52	47	40	32	55
12	На входе	30	51	54	55	62	57	50	38	65
	На выходе	30	47	59	63	65	63	52	41	69
	К окружению	25	43	42	47	53	48	41	32	55

ВЗРЫВОЗАЩИЩЕННЫЕ КАНАЛЬНЫЕ ВЕНТИЛЯТОРЫ TD-ATEX



Взрывозащищенные каналные вентиляторы серии TD ATEX предназначены для систем вентиляции в помещениях с потенциально взрывоопасной атмосферой.

Корпус и рабочее колесо вентилятора TD-800/200 EX изготовлены из антистатического пластика. Корпуса вентиляторов TD-1100/250 EX и TD-1200/315 EX изготовлены из листовой стали и защищены от коррозии полиэфирной краской, крыльчатки изготовлены из алюминия.

Электродвигатели

Класс защиты IP44, класс изоляции В.

Параметры электропитания:

1 ф - 230 В - 50 Гц



Вентиляторы могут быть изготовлены в следующих исполнениях:

Модель TD-800/200 ATEX

- Повышенная безопасность:

⊕ II2G EExellT3

Модели TD-1100/250 ATEX и TD-1200/315 ATEX

- Повышенная безопасность:

⊕ II2G EExellT3 Gb



Крыльчатка с диагональными лопатками
Обеспечивает оптимальные характеристики вентилятора.



Внешняя клеммная коробка и конденсатор
Огнеупорная внешняя клеммная коробка (V0), класс защиты IP55, и взрывозащищенный конденсатор расположены снаружи корпуса вентилятора.



Клемма заземления корпуса

ВЗРЫВОЗАЩИЩЕННЫЕ КАНАЛЬНЫЕ ВЕНТИЛЯТОРЫ TD-ATEX



ТЕХНИЧЕСКИЕ ХАРАКТЕРИСТИКИ

Модель	Частота вращения (об/мин)	Макс. потр. мощность (Вт)	Ток (А)	Расход воздуха (м³/ч)	Рабочие температуры (°С)	Уровень звукового давления* (дБ(А))			Ø воздухов. (мм)	Вес (кг)
						На входе	К окруж.	На выходе		
TD-800/200 ATEX	2450	130	0,54	1.020	-20...+40	53	43	55	200	5
TD-1100/250 ATEX	2630	197	0,81	1.130	-20...+40	59	46	65	250	20
TD-1200/315 ATEX	2600	170	0,71	1.320	-20...+40	56	44	59	315	25

* Приведены уровни звукового давления на расстоянии 3 м от вентилятора, с подсоединенными воздуховодами, в точке «В» рабочей характеристики, в свободном пространстве.

РАЗМЕРЫ (мм)

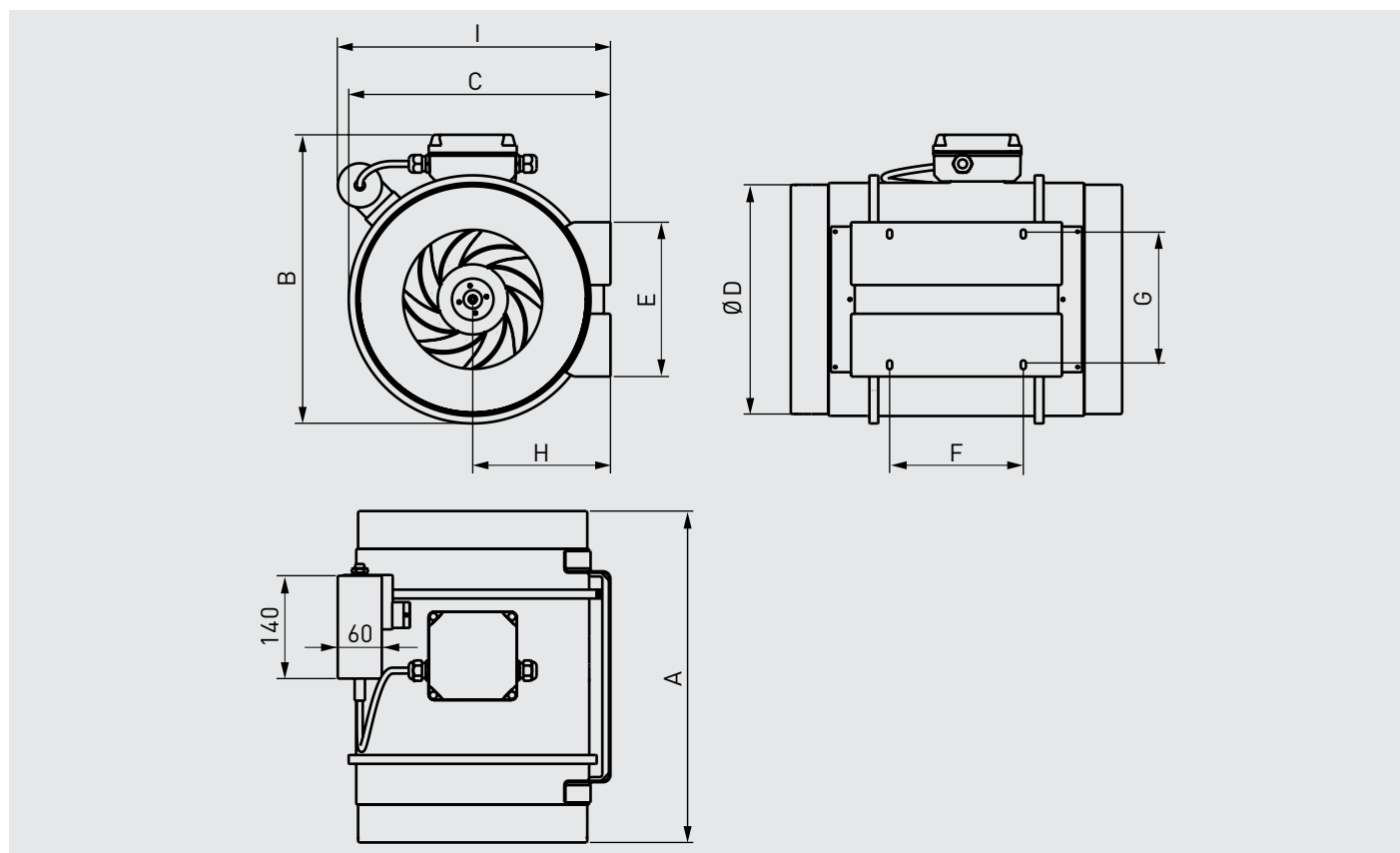

Модель	A	B	C	Ø D	E	F	G	H	I
TD-800/200 ATEX	302	255	232,5	198	140	100	94	124	228,4
TD-1100/250 ATEX	386	324	291	248	168	145	140	155	339
TD-1200/315 ATEX	450	392	356	312	210	182	178	188	371

ВЗРЫВОЗАЩИЩЕННЫЕ КАНАЛЬНЫЕ ВЕНТИЛЯТОРЫ TD-ATEX



РАБОЧИЕ ХАРАКТЕРИСТИКИ

- q_v : расход воздуха в м³/ч и м³/с.
 - p_{st} : статическое давление в мм вод. ст. и Па.
 - P: Потребляемая мощность в Вт.
 - LwA: Приведены уровни звуковой мощности в дБ(A).
 - Данные приведены: в соответствии со стандартами ISO 5801 и AMCA 210-99.
- при температуре сухого воздуха 20°C и атмосферном давлении 760 мм рт. ст.

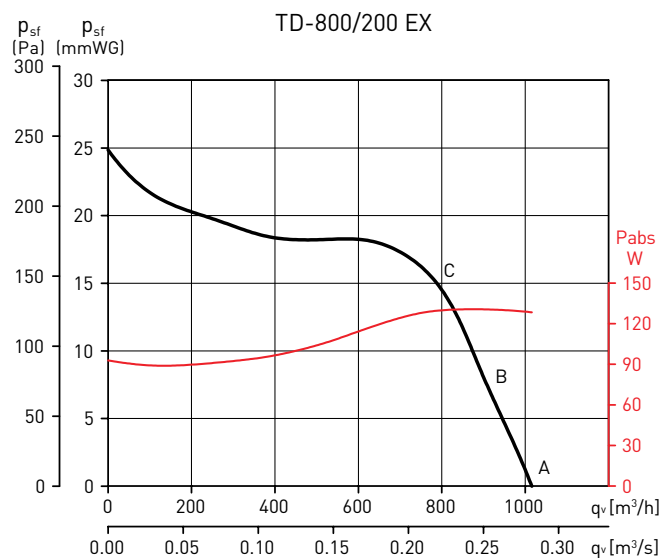

TD-800/200 EX		63	125	250	500	1000	2000	4000	8000	LwA
На входе	A	27	43	53	61	69	69	65	56	73
	B	29	43	55	62	69	70	66	56	74
	C	39	49	69	71	74	70	63	55	78
На выходе	A	50	50	53	64	69	71	66	56	74
	B	44	45	54	66	70	71	67	57	75
	C	39	48	68	72	75	71	64	55	78
К окружению	A	7	38	37	44	58	61	52	39	63
	B	9	38	39	45	58	62	53	39	64
	C	19	44	53	54	63	62	50	38	66

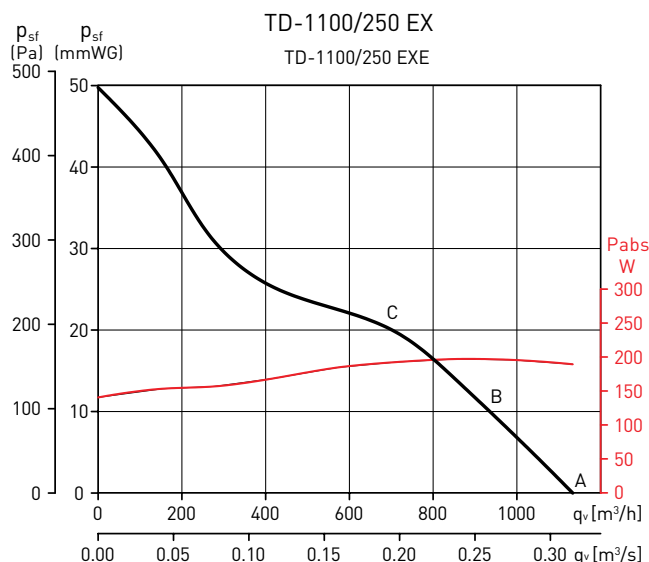

TD-1100/250 EX		63	125	250	500	1000	2000	4000	8000	LwA
На входе	A	40	57	69	75	73	76	66	59	80
	B	40	58	70	75	72	74	65	57	79
	C	40	62	74	73	69	71	62	54	78
На выходе	A	54	55	70	80	82	81	72	62	86
	B	48	53	70	80	81	79	70	61	85
	C	41	56	72	80	78	76	68	58	84
К окружению	A	32	37	45	53	63	65	55	49	68
	B	32	38	46	53	62	63	54	47	66
	C	32	42	50	51	59	60	51	44	63

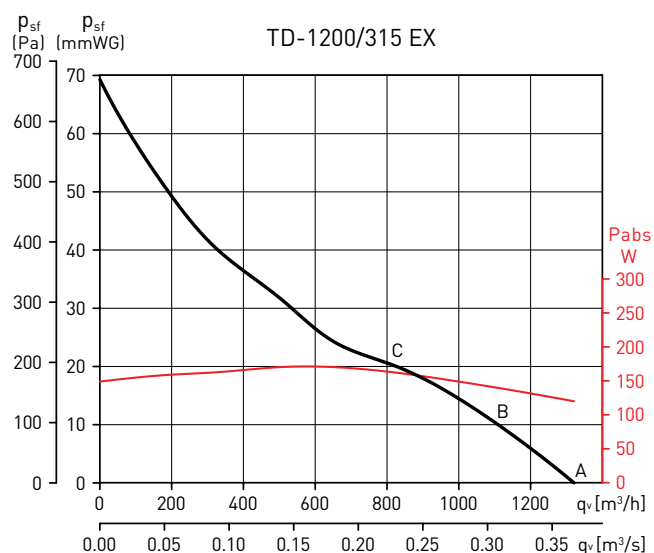

TD-1200/315 EX		63	125	250	500	1000	2000	4000	8000	LwA
На входе	A	32	55	67	69	71	69	64	59	76
	B	34	58	70	70	71	69	64	59	76
	C	39	63	73	72	73	70	65	58	79
На выходе	A	47	55	67	72	74	72	67	62	78
	B	42	57	71	73	74	72	67	61	79
	C	39	60	74	75	75	74	68	60	81
К окружению	A	20	37	49	55	61	60	51	48	65
	B	22	40	52	56	61	60	51	48	65
	C	27	45	55	58	63	61	52	47	66

ВЗРЫВОЗАЩИЩЕННЫЕ КАНАЛЬНЫЕ ВЕНТИЛЯТОРЫ TD-ATEX



ДОПОЛНИТЕЛЬНЫЕ ПРИНАДЛЕЖНОСТИ



MAR
Переход для присоединения вентиляторов TD-ATEX к прямоугольным воздуховодам.

Модель	Type of TD-ATEX	Nominal dim. of ducting L x H (mm)
MAR - 800	800/200	315 x 200
MAR - 1000	1100/250	400 x 250
MAR - 2000	1200/315	500 x 315

Модель	A	B	C	E	F	ØG
MAR - 800	355	240	37	220	335	9
MAR - 1000	440	290	42	270	420	9
MAR - 2000	540	355	52	355	520	9

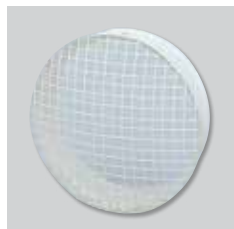

MRJ
Защитная решетка для установки на входе или выходе воздуха из вентилятора, предотвращает попадание в вентилятор посторонних предметов.

Модель	Модель TD-ATEX
MRJ - 800	800/200
MRJ - 1000	1100/250
MRJ - 2000	1200/315



ACOPEL EX
Взрывозащищенная гибкая вставка.

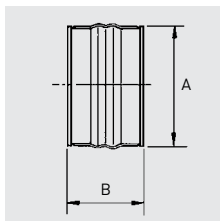

Модель TD-ATEX	Модель гибк. вставки	ØA	B
TD-800/200 EX	ACOPEL EX-200/160 N	200	160
TD-1100/250 EX	ACOPEL EX-250/160 N	250	160
TD-1200/315 EX	ACOPEL EX-315/160 N	315	160

КРУГЛЫЕ КАНАЛЬНЫЕ ВЕНТИЛЯТОРЫ
VENT



Модели VENT-100 - VENT-315



Модели VENT-355 и VENT-400

Круглые каналные вентиляторы серии VENT предназначены для использования в системах вентиляции небольшой и средней производительности. Вентиляторы выпускаются в двух вариантах: "L" - вентиляторы повышенной производительности и "B" - модели стандартной производительности с пониженным уровнем шума.

Корпус вентиляторов от 100 до 355 типоразмера изготавливается из оцинкованной листовой стали. Корпус моделей 355 и 400 изготавливается из листовой стали и защищен от коррозии катафоретическим покрытием и черной полиэфирной краской. Все вентиляторы оснащаются электродвигателями с внешним ротором и рабочими колесами с загнутыми назад лопатками. Рабочие колеса у моделей 100 - 160 изготавливаются из высокопрочного пластика, у остальных моделей из стали.

Вентиляторы комплектуются вынесенной клеммной коробкой и монтажным кронштейном.

Электродвигатели

Модели 100 – 315:

Класс защиты IP44, класс изоляции В, с шариковыми подшипниками и встроенной защитой от перегрева.

Вентиляторы имеют возможность регулирования скорости напряжением.

Параметры электропитания:

1ф - 230 В - 50 Гц

Модели 355 и 400:

Класс защиты IP54, класс изоляции F, с шариковыми подшипниками и встроенными термодатчиками, с выводами для подключения к внешнему устройству защиты (поставляется отдельно).

Все вентиляторы имеют возможность регулирования скорости напряжением.

Параметры электропитания:

1ф - 230 В - 50 Гц

3ф - 400 В - 50 Гц



Монтажный кронштейн

Поставляется в стандартной комплектации с вентиляторами от 100 до 315 типоразмера.

КРУГЛЫЕ КАНАЛЬНЫЕ ВЕНТИЛЯТОРЫ
VENT



ТЕХНИЧЕСКИЕ ХАРАКТЕРИСТИКИ

Модель	Частота вращения (об/мин)	Макс. потр. мощность (Вт)	Ток (А)	Макс. расход воздуха (м³/ч)	Рабочие температуры (°С)	Уровень звукового давления* (дБ(А))	Вес (кг)	Тип термозащиты	Электронный регулятор скорости (плавный)	Пятиступенчатый регулятор скорости (трансформатор)
Однофазные модели (1ф - 230 В - 50 Гц)										
VENT-100B	2100	48	0,22	235	-40...+40	38	3	Встроенная	REB-1	RMB-1,5
VENT-100L	2500	75	0,33	290	-40...+60	47	3	Встроенная	REB-1	RMB-1,5
VENT-125B	1900	44	0,21	280	-40...+40	39	3	Встроенная	REB-1	RMB-1,5
VENT-125L	2450	80	0,35	410	-40...+60	47	3	Встроенная	REB-1	RMB-1,5
VENT-150B	2100	70	0,30	560	-40...+60	46	5	Встроенная	REB-1	RMB-1,5
VENT-150L	2700	120	0,53	700	-40...+60	50	5	Встроенная	REB-1	RMB-1,5
VENT-160B	2200	70	0,30	600	-40...+60	45	5	Встроенная	REB-1	RMB-1,5
VENT-160L	2750	130	0,55	760	-40...+60	51	5	Встроенная	REB-1	RMB-1,5
VENT-200B	2250	125	0,50	830	-40...+60	47	5	Встроенная	REB-1	RMB-1,5
VENT-200L	2600	170	0,72	1000	-40...+60	52	5	Встроенная	REB-1	RMB-1,5
VENT-250B	2300	130	0,55	935	-40...+60	49	6	Встроенная	REB-1	RMB-1,5
VENT-250L	2750	180	0,80	1100	-40...+60	54	6	Встроенная	REB-1	RMB-1,5
VENT-315B	2400	230	1,00	1475	-40...+50	49	8	Встроенная	REB-2,5	RMB-1,5
VENT-315L	2700	315	1,30	1630	-40...+50	57	8	Встроенная	REB-2,5	RMB-1,5
VENT-355L	1350	280	1,20	2650	-40...+70	60	17	MSE	REB-2,5	REV-1,5
VENT-400L	1250	400	1,60	3380	-40...+50	61	22	MSE	REB-2,5	REV-3
Трехфазные модели (3ф - 400 В - 50 Гц)										
VENT-355L-T	1375	290	0,8	2650	-40...+70	60	17	MSD	-	RDV-2,5
VENT-400L-T	1360	450	1,1	3380	-40...+50	61	22	MSD	-	RDV-2,5

* Приведены уровни звукового давления на расстоянии 3 м от вентилятора, с подсоединенными воздуховодами, в свободном пространстве.

РАЗМЕРЫ (мм)

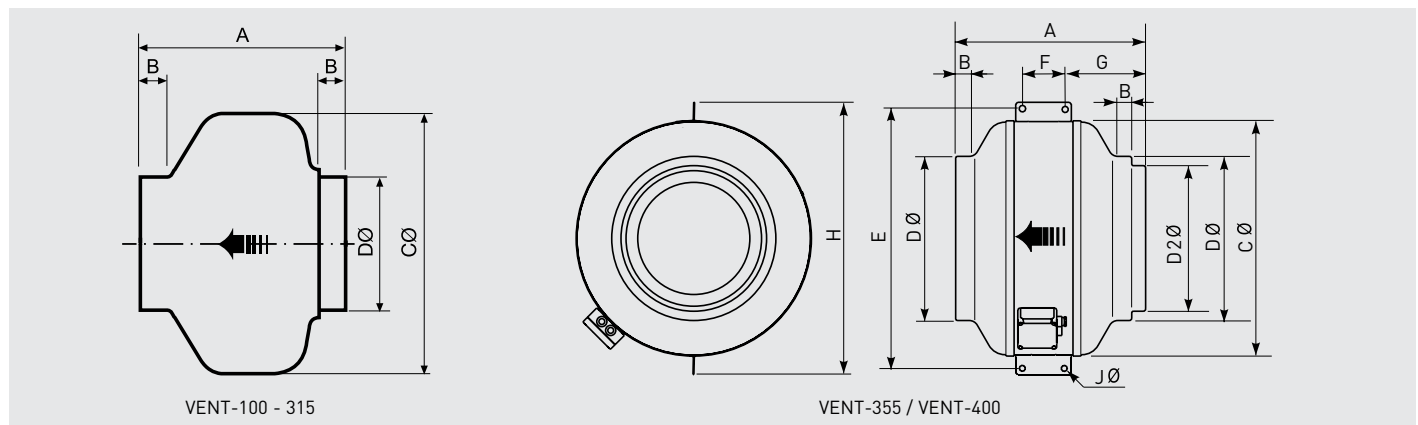

Модель	A	B	C	D	D2	E	F	G	H	J
VENT-100	194	23	243	98	-	-	-	-	-	-
VENT-125	195	27	243	123	-	-	-	-	-	-
VENT-150	214	24	333	147	-	-	-	-	-	-
VENT-160	222	28	333	157	-	-	-	-	-	-
VENT-200	223	25	333	198	-	-	-	-	-	-
VENT-250	206	27	333	248	-	-	-	-	-	-
VENT-315	230	25	401	312	-	-	-	-	-	-
VENT-355	410	25	508	354	314	552	100	170	587	10,5
VENT-400	431	25	568	399	354	628	100	185	647	10,5

КРУГЛЫЕ КАНАЛЬНЫЕ ВЕНТИЛЯТОРЫ
VENT



АКУСТИЧЕСКИЕ ХАРАКТЕРИСТИКИ

Уровень звуковой мощности (дБ(A)), в соответствии стандартным октавам средних частот (Гц), при максимальном расходе воздуха.

Модель	LwA	63	125	250	500	1000	2000	4000	8000	TOT
100L	На входе	44	53	63	60	67	61	52	41	70
	На выходе	42	48	67	61	63	61	55	44	70
	К окр.	42	44	53	51	46	45	40	33	56
100B	На входе	37	43	54	49	59	54	48	39	61
	На выходе	38	42	56	48	53	53	49	38	60
	К окр.	36	33	32	36	40	38	34	26	45
125L	На входе	38	47	59	67	65	62	56	44	70
	На выходе	38	45	61	64	63	63	56	46	69
	К окр.	37	43	45	51	47	45	42	33	54
125B	На входе	33	43	55	57	57	55	51	41	62
	На выходе	34	41	57	53	55	56	52	41	62
	К окр.	34	36	35	38	41	39	37	28	46
150L	На входе	40	45	63	73	69	64	61	46	75
	На выходе	40	45	63	66	67	64	61	47	72
	К окр.	40	37	46	59	51	50	43	30	60
150B	На входе	36	44	58	70	64	60	56	40	71
	На выходе	36	43	55	62	62	59	56	40	67
	К окр.	36	38	40	53	46	45	41	29	55
160L	На входе	39	45	63	74	70	67	63	48	77
	На выходе	43	45	61	67	68	65	62	49	72
	К окр.	43	36	44	60	52	51	45	32	61
160B	На входе	35	41	56	69	63	60	56	42	71
	На выходе	35	42	54	63	61	59	57	42	67
	К окр.	35	37	37	52	45	45	42	29	54

Модель	LwA	63	125	250	500	1000	2000	4000	8000	TOT
200L	На входе	42	52	63	70	69	68	66	60	75
	На выходе	43	51	63	70	69	69	68	59	75
	К окр.	43	48	40	51	53	52	49	39	58
200B	На входе	41	53	60	67	66	64	63	52	72
	На выходе	42	51	61	65	66	66	65	53	72
	К окр.	42	42	34	46	48	53	46	37	56
250L	На входе	43	57	67	71	72	70	70	60	78
	На выходе	42	53	67	73	75	75	72	62	80
	К окр.	36	52	37	53	53	51	50	38	59
250B	На входе	42	53	62	68	69	66	66	57	74
	На выходе	39	48	62	70	70	69	67	59	76
	К окр.	38	43	36	52	48	50	48	42	56
315L	На входе	45	58	70	74	75	76	71	66	81
	На выходе	57	58	72	76	77	77	72	68	83
	К окр.	51	54	49	56	61	59	56	48	65
315B	На входе	44	59	68	70	71	70	67	60	77
	На выходе	44	51	71	72	75	74	69	64	80
	К окр.	43	43	47	50	52	55	53	43	59
355L	На входе	40	57	68	71	71	67	59	48	76
	На выходе	42	59	62	69	70	68	60	50	74
	К окр.	41	55	43	50	55	51	42	29	59
400L	На входе	42	61	69	72	67	66	63	50	76
	На выходе	47	63	66	70	69	68	64	51	75
	К окр.	45	58	45	52	52	50	46	30	61

РАБОЧИЕ ХАРАКТЕРИСТИКИ

- q_v : расход воздуха в м³/ч и м³/с.
- p_{sf} : статическое давление в Па и мм вод. ст.
- Данные приведены: в соответствии со стандартами: ISO 5801 и AMCA 210-99.
при температуре сухого воздуха 20°C и атмосферном давлении 760 мм рт. ст.

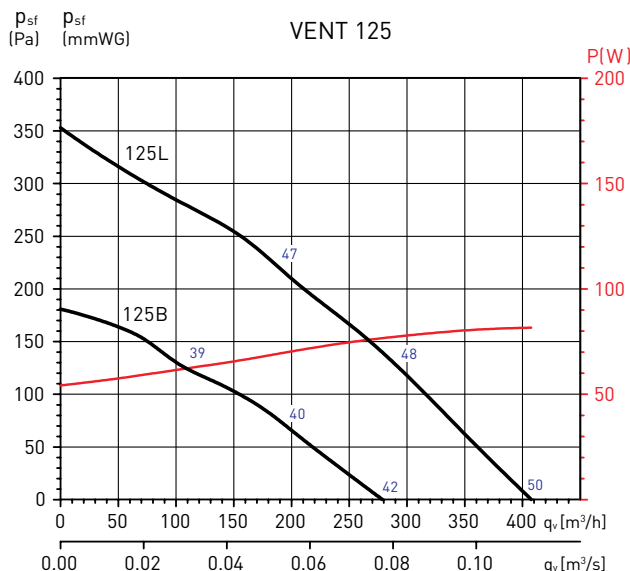
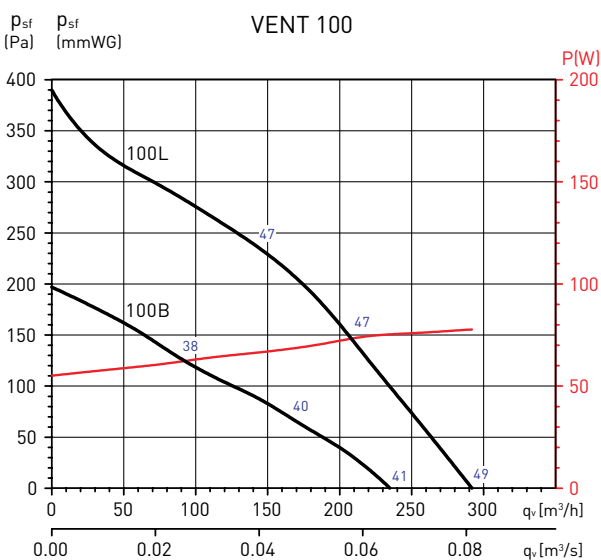

КРУГЛЫЕ КАНАЛЬНЫЕ ВЕНТИЛЯТОРЫ
VENT



РАБОЧИЕ ХАРАКТЕРИСТИКИ

- q_v : расход воздуха в м³/ч и м³/с.
- p_{sf} : статическое давление в Па и мм вод. ст.
- Данные приведены: в соответствии со стандартами: ISO 5801 и AMCA 210-99.
при температуре сухого воздуха 20°C и атмосферном давлении 760 мм рт. ст.

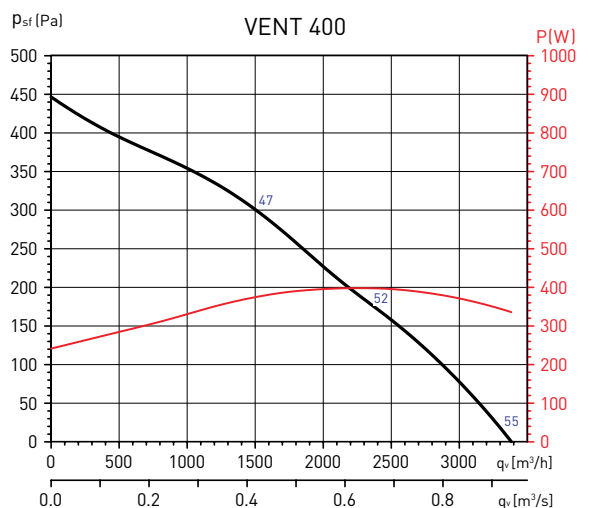
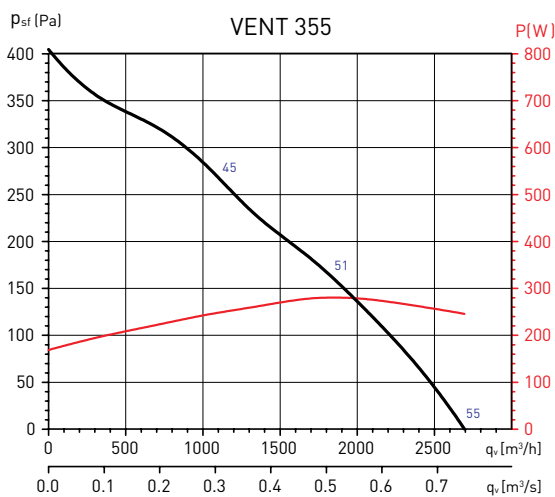
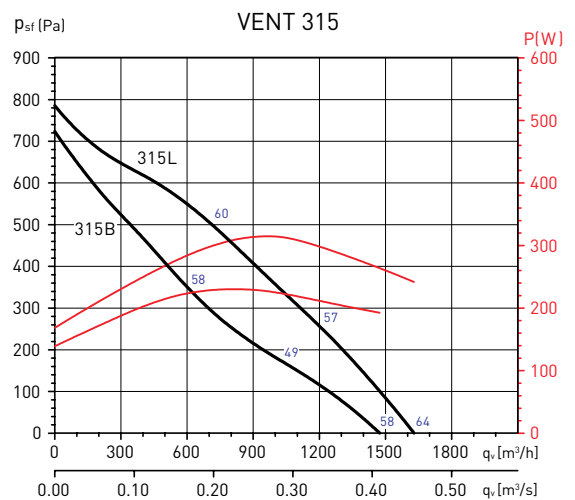
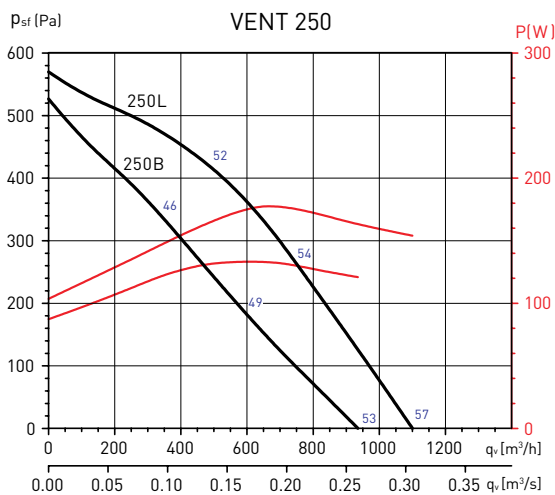
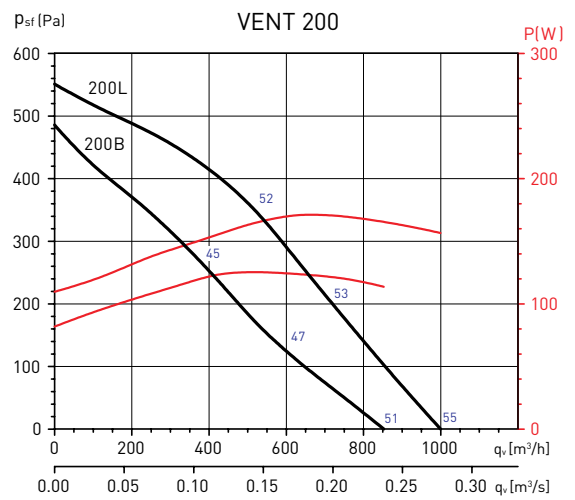
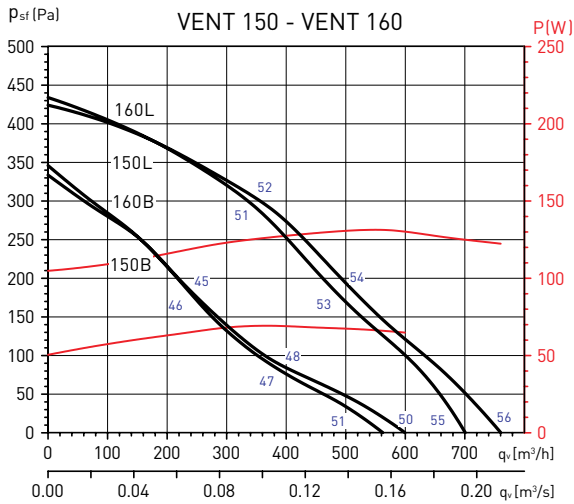

КРУГЛЫЕ КАНАЛЬНЫЕ ВЕНТИЛЯТОРЫ
VENT



ДОПОЛНИТЕЛЬНЫЕ ПРИНАДЛЕЖНОСТИ



GSA
Гибкие
алюминиевые
воздуховоды.



GSI
Гибкие
звукоизолированные
воздуховоды.



GRI
Внутренние
алюминиевые
решетки.



DEF-VENT
Защитные решетки.



PER-W
Пластиковые
инерционные
жалюзи.

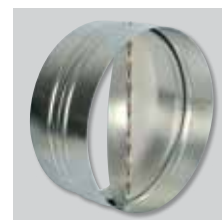

CAR
Обратные клапаны.



ACOP-VENT
Быстроразъемные
хомуты.



MFL-G4
Фильтры G4.

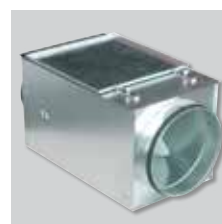

MFL-F
Кассеты фильтров
под фильтрующие
элементы MFR F5,
F6 и F7.



MBE
Электрические
нагреватели.



MBW
Водяные
воздуонагреватели.



SIL
Круглые
шумоглушители.

ЭЛЕКТРИЧЕСКИЕ ПРИНАДЛЕЖНОСТИ



REB
Электронные
регуляторы
скорости.



RRB-100
Электромеханический
регулятор скорости.



RMB/RMT
Трансформаторные
регуляторы
скорости.



REV/RDV
Трансформаторные
регуляторы скорости
со встроенной
тепловой защитой
электродвигателя.



MSE/MSD
Внешнее устройство
тепловой защиты
электродвигателя.

КРУГЛЫЕ КАНАЛЬНЫЕ ВЕНТИЛЯТОРЫ С МОНТАЖНОЙ ПЛАСТИНОЙ
VENT-V



Вентиляторы для круглых каналов серии VENT-V предназначены для настенной установки. Вентиляторы изготавливаются из оцинкованной листовой стали и оснащаются электродвигателями с внешним ротором и рабочими колесами с загнутыми назад лопатками.

Электродвигатели

Класс защиты IP44, класс изоляции В, с шариковыми подшипниками и встроенной защитой от перегрева. Вентиляторы имеют возможность регулирования скорости напряжением.

Параметры электропитания:
1ф - 230 В - 50 Гц

ТЕХНИЧЕСКИЕ ХАРАКТЕРИСТИКИ

Модель	Частота вращения (об/мин)	Макс. потр. мощность (Вт)	Ток (А)	Макс. расход воздуха (м³/ч)	Уровень звукового давления * (дБ(А))	Рабочие температуры (°С)	Вес (кг)
VENT-V-100L	2450	74	0,31	350	46	-40...+60	3,0
VENT-V-125L	2470	80	0,34	450	46	-40...+60	3,0
VENT-V-160L	2740	124	0,58	800	51	-40...+60	5,0
VENT-V-200L	2570	152	0,65	1020	52	-40...+60	5,0
VENT-V-250L	2710	168	0,72	1050	57	-40...+60	6,0
VENT-V-315B	2520	217	0,95	1430	57	-40...+50	8,0
VENT-V-315L	2720	280	1,20	1540	59	-40...+50	8,0

* Приведены уровни звукового давления на расстоянии 3 м от вентилятора, со стороны входа воздуха, в свободном пространстве.

СХЕМЫ ПОДКЛЮЧЕНИЯ И ЭЛЕКТРИЧЕСКИЕ ПРИНАДЛЕЖНОСТИ

Модель	Тип термозащиты	Электронный регулятор скорости (плавный)	Пятиступенчатый регулятор скорости (трансформатор)
VENT-V-100L	Встроенная	REB-1	RMB-1,5
VENT-V-125L	Встроенная	REB-1	RMB-1,5
VENT-V-160L	Встроенная	REB-1	RMB-1,5
VENT-V-200L	Встроенная	REB-1	RMB-1,5
VENT-V-250L	Встроенная	REB-1	RMB-1,5
VENT-V-315B	Встроенная	REB-2,5	RMB-1,5
VENT-V-315L	Встроенная	REB-2,5	RMB-1,5

КРУГЛЫЕ КАНАЛЬНЫЕ ВЕНТИЛЯТОРЫ С МОНТАЖНОЙ ПЛАСТИНОЙ
VENT-V



РАЗМЕРЫ (мм)

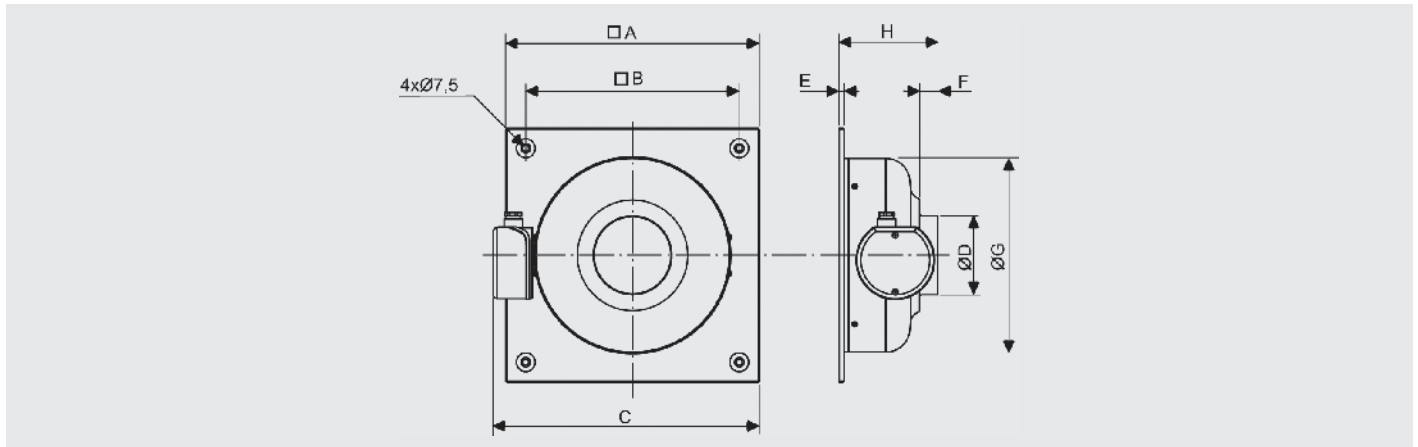

Модель	A	B	C	D	E	F	G	H
VENT-V-100L	315	265	331	97,5	6	23	240	123
VENT-V-125L	315	265	331	122,5	6	27	240	127
VENT-V-160L	400	350	418	157	6	28	330	130
VENT-V-200L	400	350	418	198	6	27	330	143
VENT-V-250L	400	350	418	248	6	27	330	132
VENT-V-315L/B	450	400	477	312	6	25	398	147

АКУСТИЧЕСКИЕ ХАРАКТЕРИСТИКИ

Уровень звуковой мощности (дБ(A)), в соответствии стандартным октавам средних частот (Гц), в трех рабочих точках:
LP - максимальный расход воздуха, MP - средний расход воздуха, HP - минимальный расход воздуха.

Модель VENT-V		63	125	250	500	1.000	2.000	4.000	8.000	Полн.	
100L	На входе	LP	33	42	51	60	63	61	52	41	67
		MP	29	40	50	58	60	58	48	37	64
		HP	30	40	50	57	59	56	46	35	63
	На выходе	LP	35	44	53	69	71	70	62	50	75
		MP	32	42	53	68	69	67	59	46	73
		HP	34	41	53	65	67	65	56	44	71
	К окружению	LP	31	33	41	51	43	45	40	33	53
		MP	27	31	40	49	40	42	36	29	51
		HP	28	31	40	48	39	40	34	27	50

Модель VENT-V		63	125	250	500	1.000	2.000	4.000	8.000	Полн.	
125L	На входе	LP	31	44	52	61	62	61	56	44	67
		MP	29	41	52	60	59	58	51	38	64
		HP	33	41	58	60	61	58	50	38	66
	На выходе	LP	29	44	51	67	70	68	61	51	74
		MP	29	41	52	66	68	65	57	46	72
		HP	34	42	56	67	69	66	57	46	73
	К окружению	LP	30	40	37	45	45	44	42	33	51
		MP	28	37	37	44	42	41	37	27	48
		HP	32	37	43	44	44	41	36	27	50

Модель VENT-V		63	125	250	500	1.000	2.000	4.000	8.000	Полн.	
160L	На входе	LP	35	45	57	66	67	65	61	49	71
		MP	33	44	58	64	64	63	57	44	69
		HP	35	47	60	64	64	61	54	41	69
	На выходе	LP	33	45	56	72	75	71	66	55	78
		MP	33	44	57	70	72	68	62	50	75
		HP	36	47	59	70	71	68	60	47	75
	К окружению	LP	35	35	38	51	48	49	43	32	55
		MP	33	35	39	50	45	46	38	27	53
		HP	35	38	41	49	45	44	35	24	52

Модель VENT-V		63	125	250	500	1.000	2.000	4.000	8.000	Полн.	
200L	На входе	LP	39	50	62	64	67	66	65	61	72
		MP	36	46	59	62	64	63	62	54	69
		HP	40	60	65	66	66	62	59	51	72
	На выходе	LP	37	49	62	71	75	74	71	64	79
		MP	35	46	59	67	71	70	67	58	75
		HP	37	56	64	70	73	70	66	55	77
	К окружению	LP	39	46	39	44	50	51	47	39	56
		MP	36	42	36	42	47	48	44	32	53
		HP	40	56	42	46	49	47	41	29	58

КРУГЛЫЕ КАНАЛЬНЫЕ ВЕНТИЛЯТОРЫ С МОНТАЖНОЙ ПЛАСТИНОЙ VENT-V



АКУСТИЧЕСКИЕ ХАРАКТЕРИСТИКИ

Уровень звуковой мощности (дБ(A)), в соответствии стандартным октавам средних частот (Гц), в трех рабочих точках:
 LP - максимальный расход воздуха, MP - средний расход воздуха, HP - минимальный расход воздуха.

Модель VENT-V		63	125	250	500	1.000	2.000	4.000	8.000	Полн.	
250L	На входе	LP	39	54	67	66	72	72	71	64	77
		MP	37	51	64	63	69	69	68	58	74
		HP	38	60	72	65	68	64	62	53	75
	На выходе	LP	39	51	64	74	79	80	75	67	84
		MP	37	48	62	70	75	76	72	62	80
		HP	38	56	69	70	74	71	67	56	78
	К окружению	LP	33	49	38	47	53	53	51	42	58
		MP	31	46	35	44	50	50	48	36	55
		HP	32	55	43	46	49	45	42	31	57

Модель VENT-V		63	125	250	500	1.000	2.000	4.000	8.000	Полн.	
315B	На входе	LP	42	52	65	69	73	72	68	62	77
		MP	39	55	64	66	69	68	63	57	74
		HP	40	55	66	63	65	65	60	53	71
	На выходе	LP	41	50	65	72	80	78	72	67	83
		MP	38	50	64	69	75	73	67	62	78
		HP	40	52	64	66	72	70	64	57	76
	К окружению	LP	42	49	44	51	59	55	53	43	62
		MP	39	52	43	48	55	51	48	38	59
		HP	40	52	45	45	51	48	45	34	57

Модель VENT-V		63	125	250	500	1.000	2.000	4.000	8.000	Полн.	
315L	На входе	LP	43	54	67	72	75	75	70	64	80
		MP	41	62	68	70	72	71	66	60	77
		HP	42	57	70	69	71	70	65	59	77
	На выходе	LP	45	51	67	76	82	80	74	68	85
		MP	40	52	68	75	79	76	70	65	82
		HP	43	52	69	74	77	74	68	62	81
	К окружению	LP	43	52	41	52	58	58	53	45	63
		MP	41	60	42	50	55	54	49	41	63
		HP	42	55	44	49	54	53	48	40	60

РАБОЧИЕ ХАРАКТЕРИСТИКИ

- q_v расход воздуха в м³/ч и м³/с.
- p_{sf} статическое давление в Па и мм вод. ст.
- Данные приведены: в соответствии со стандартами: ISO 5801 и AMCA 210-99.
 при температуре сухого воздуха 20°C и атмосферном давлении 760 мм рт. ст.

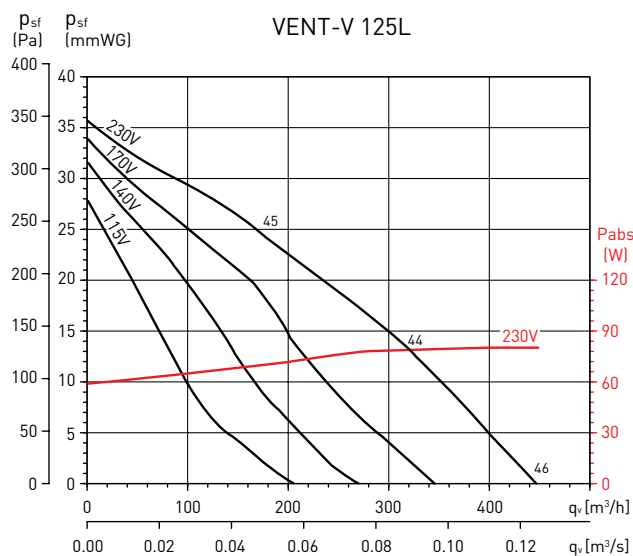
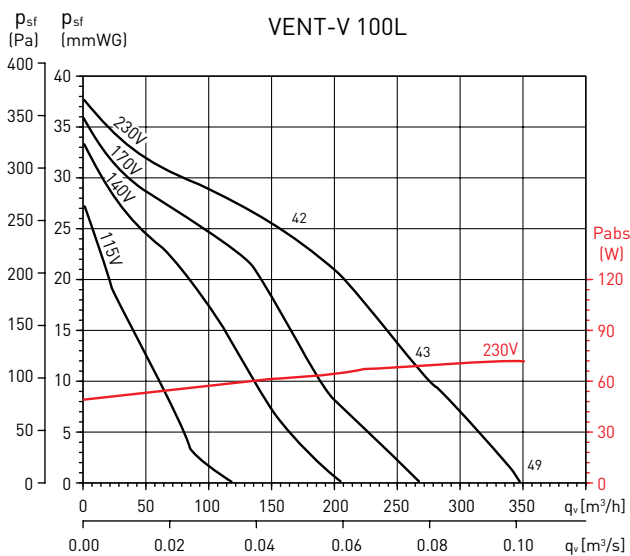

КРУГЛЫЕ КАНАЛЬНЫЕ ВЕНТИЛЯТОРЫ С МОНТАЖНОЙ ПЛАСТИНОЙ
VENT-V



РАБОЧИЕ ХАРАКТЕРИСТИКИ

- q_v расход воздуха в m^3/h и m^3/s .
- p_{sf} статическое давление в Па и мм вод. ст.
- Данные приведены: в соответствии со стандартами: ISO 5801 и AMCA 210-99.
при температуре сухого воздуха 20°C и атмосферном давлении 760 мм рт. ст.

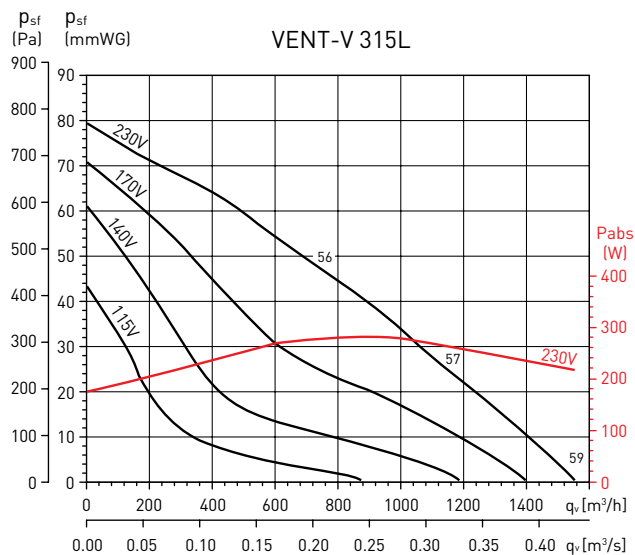
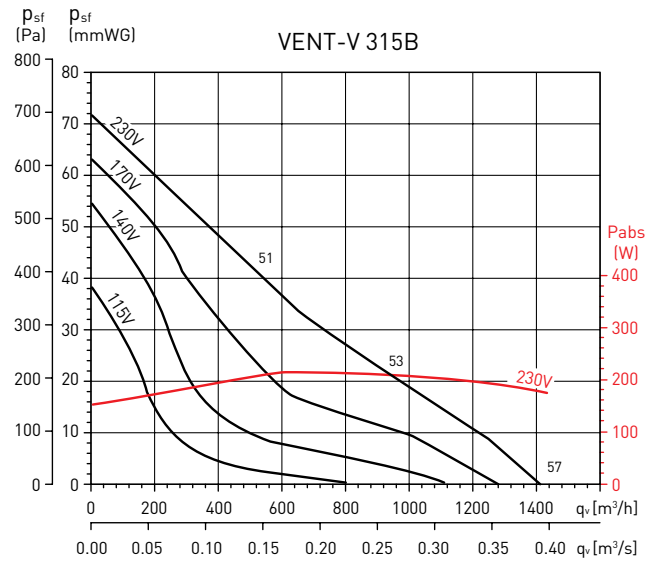
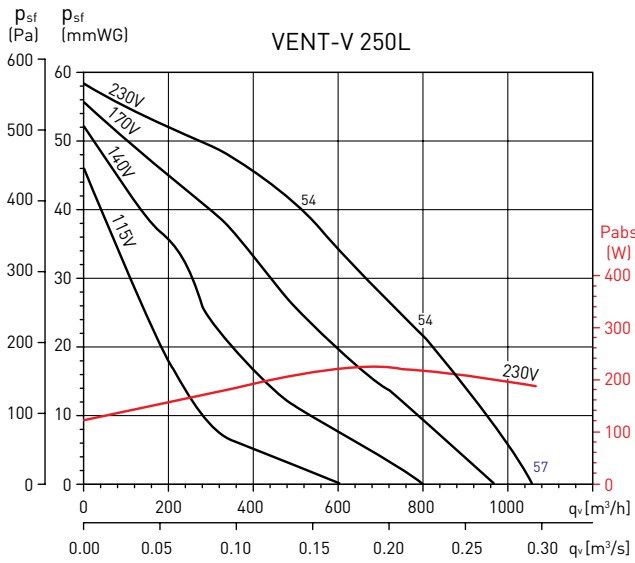
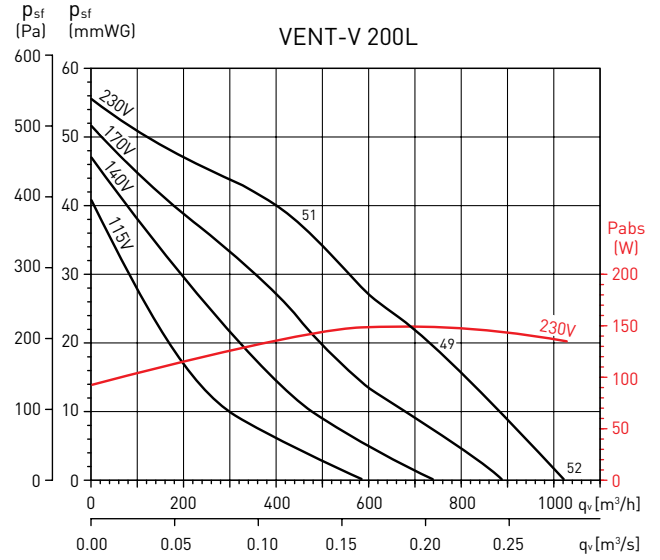
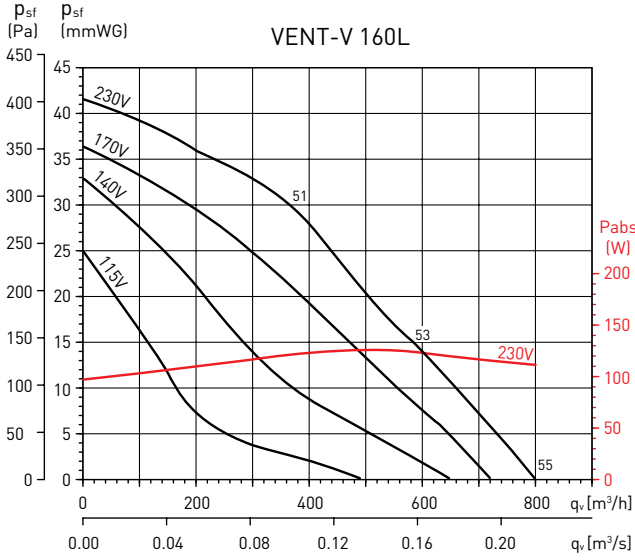

КРУГЛЫЕ КАНАЛЬНЫЕ ВЕНТИЛЯТОРЫ С МОНТАЖНОЙ ПЛАСТИНОЙ VENT-V



ДОПОЛНИТЕЛЬНЫЕ ПРИНАДЛЕЖНОСТИ

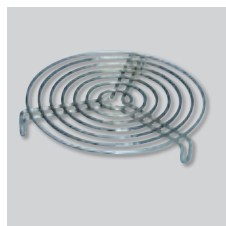

DEF-VENT
Защитные решетки.



ACOP-VENT
Быстроразъемные хомуты.



MFL-G4
Фильтры G4.



SIL
Круглые шумоглушители.

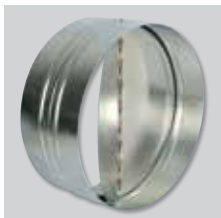

CAR
Обратные клапаны.

ЭЛЕКТРИЧЕСКИЕ ПРИНАДЛЕЖНОСТИ



REB
Электронные регуляторы скорости.



RMB
Трансформаторные регуляторы скорости.

ВЫСОКОЭФФЕКТИВНЫЕ КАНАЛЬНЫЕ ВЕНТИЛЯТОРЫ
VENT ECOWATT



НОВИНКА



Круглые каналные вентиляторы VENT ECOWATT комплектуются высокоэффективными электрокоммутируемыми двигателями и крыльчатками с загнутыми назад лопатками.

Применение электродвигателей постоянного тока позволяют снизить потребление энергии при неизменно высокой производительности вентилятора.

Вентиляторы оснащаются всей необходимой электроникой для прямого подключения к сети переменного тока.

Корпуса вентиляторов герметичные, изготовлены из оцинкованной листовой стали и окрашены черной полиэфирной краской.

Вентиляторы могут устанавливаться в любом положении и предназначены для работы при температуре воздуха от -20°C до +40°C.

Электродвигатели

Класс защиты IP44, встроенная защита от перегрева.

Параметры электропитания:

1ф - 230 В - 50 Гц

Скорость вентиляторов регулируется в диапазоне от 10% до 100% при помощи потенциометра, расположенного в клеммной коробке или при помощи внешнего потенциометра REB-ECOWATT (дополнительная принадлежность). Кроме того, вентиляторы имеют контакты для подключения внешнего управляющего сигнала 0-10В.



Монтажный кронштейн
Поставляется в стандартной комплектации с вентиляторами от 100 до 315 типоразмера.



Модели 355 и 400.

**ВЫСОКОЭФФЕКТИВНЫЕ КАНАЛЬНЫЕ ВЕНТИЛЯТОРЫ
VENT ECOWATT**

ТЕХНИЧЕСКИЕ ХАРАКТЕРИСТИКИ

Модель	Управляющий сигнал (В)	Частота вращения (об/мин)	Макс. потр. мощность (Вт)	Ток (А)	Макс. расх. воздуха (м³/ч)	Уровень звукового давления* (дБ(А))			Вес (кг)
						На входе	К окружению	На выходе	
VENT-100 ECOWATT	10	2810	61	0,40	300	50	41	48	4,0
	8	2325	41	0,30	250	47	38	43	
	6	1790	22	0,20	200	38	34	38	
	4	1310	12	0,10	150	31	29	31	
VENT-125 ECOWATT	10	2800	65	0,50	380	50	41	48	4,0
	8	2330	46	0,30	330	46	38	44	
	6	1780	24	0,20	250	40	35	38	
	4	1275	12	0,10	180	32	29	31	
VENT-150 ECOWATT	10	2910	115	0,80	660	57	38	55	5,0
	8	1550	80	0,60	580	54	38	52	
	6	1910	36	0,30	420	47	34	44	
	4	1360	16	0,10	300	37	24	35	
VENT-160 ECOWATT	10	2860	109	0,80	710	56	37	55	5,0
	8	2430	70	0,50	590	53	40	52	
	6	1860	34	0,30	450	46	33	44	
	4	1330	16	0,10	320	37	28	36	
VENT-200 ECOWATT	10	2580	136	0,90	920	54	35	54	5,0
	8	2260	92	0,70	800	49	32	50	
	6	1750	46	0,30	630	43	28	44	
	4	1300	22	0,20	450	36	24	36	
VENT-250 ECOWATT	10	2580	137	0,90	1030	56	39	57	6,0
	8	2210	87	0,60	880	52	35	54	
	6	1740	45	0,30	700	45	29	49	
	4	1280	22	0,20	520	39	24	49	
VENT-315 ECOWATT	10	2570	285	1,80	1650	61	46	63	8,0
	8	2210	185	1,20	1440	57	44	59	
	6	1720	93	0,60	110	51	45	53	
	4	1260	41	0,30	790	44	38	53	
VENT-355 ECOWATT	10	1410	248	1,00	2620	53	43	55	17,0
	8	1260	178	0,80	2310	50	39	52	
	6	1060	109	0,50	1940	47	36	48	
	4	860	63	0,30	1590	43	32	43	
VENT-400 ECOWATT	10	1400	376	1,60	3390	55	44	58	22,0
	8	1240	266	1,10	3000	52	42	54	
	6	1050	162	0,70	2530	47	37	49	
	4	870	96	0,40	2070	41	33	43	

* Уровень звукового давления измерен на расстоянии 3 м от вентилятора, в свободном пространстве, во 2, 5, 8 и 11 точках рабочей характеристики.

ВЫСОКОЭФФЕКТИВНЫЕ КАНАЛЬНЫЕ ВЕНТИЛЯТОРЫ
VENT ECOWATT



РАЗМЕРЫ (мм)

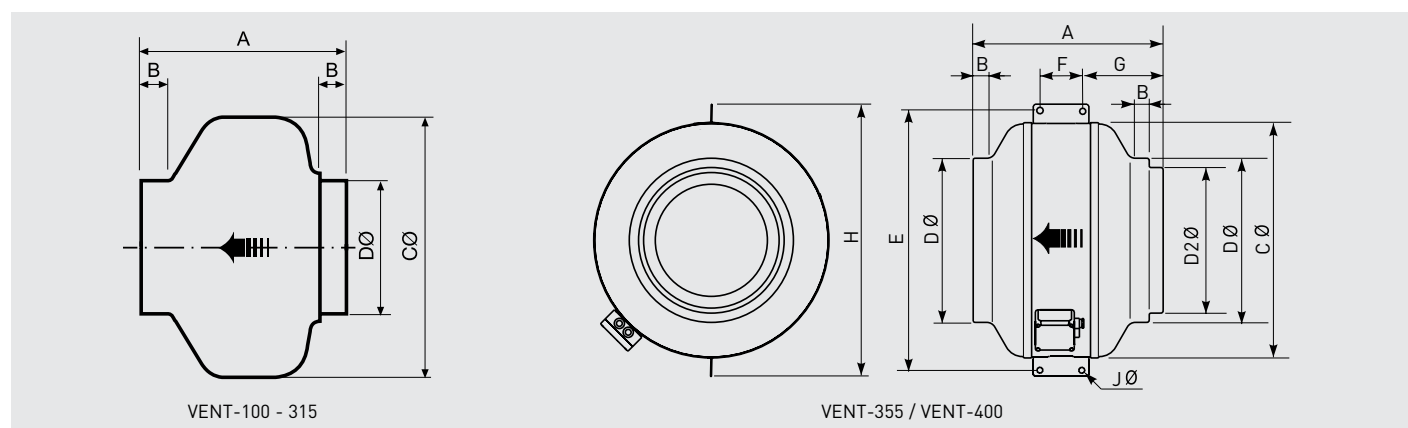

Модель	A	B	C	D	D2	E	F	G	H	J
VENT-100 ECOWATT	251	23	243	98	-	-	-	-	-	-
VENT-125 ECOWATT	253	27	243	123	-	-	-	-	-	-
VENT-150 ECOWATT	214	24	333	147	-	-	-	-	-	-
VENT-160 ECOWATT	222	28	333	157	-	-	-	-	-	-
VENT-200 ECOWATT	223	25	333	198	-	-	-	-	-	-
VENT-250 ECOWATT	206	27	333	248	-	-	-	-	-	-
VENT-315 ECOWATT	230	25	401	312	-	-	-	-	-	-
VENT-355 ECOWATT	410	25	508	354	314	410	100	170	587	11
VENT-400 ECOWATT	441	25	568	399	354	441	100	185	647	11

ВЫСОКОЭФФЕКТИВНЫЕ КАНАЛЬНЫЕ ВЕНТИЛЯТОРЫ
VENT ECOWATT



РАБОЧИЕ ХАРАКТЕРИСТИКИ - АКУСТИЧЕСКИЕ ХАРАКТЕРИСТИКИ

- q_v : расход воздуха в м³/ч.
- p_{sf} : статическое давление в Па.
- P: потребляемая мощность в Вт.
- SFP: Удельная мощность вентилятора (Вт/м³/с) (синие кривые).
- Данные приведены в соответствии со стандартами ISO 5801 и AMCA 210-99.

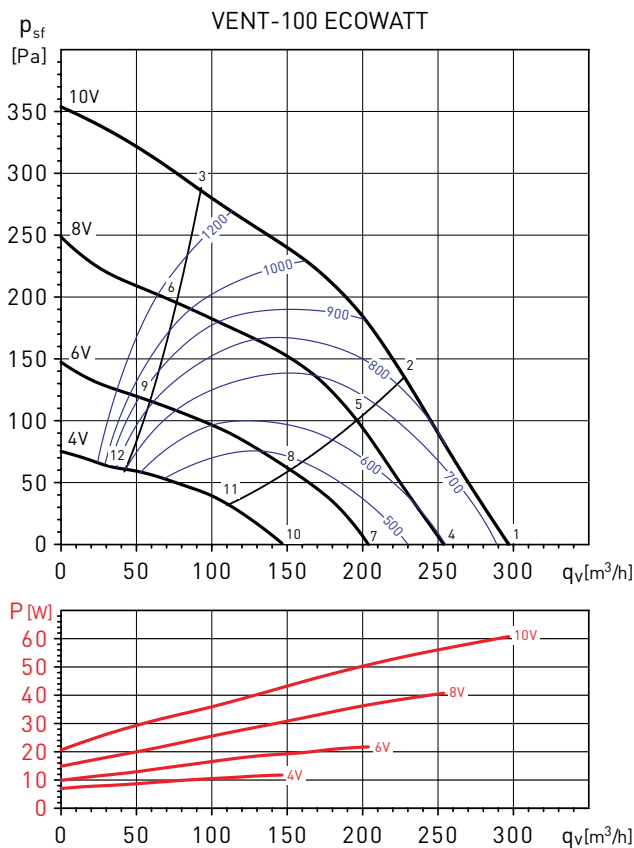

Рабочая точка		63	125	250	500	1000	2000	4000	8000	LwA
1	На входе	42	53	62	65	68	63	53	44	71
	На выходе	41	52	67	64	61	63	54	46	71
	К окружению	38	52	59	54	57	56	42	37	63
2	На входе	39	48	58	64	67	62	52	44	70
	На выходе	38	47	61	62	60	62	51	40	68
	К окружению	35	47	55	53	56	56	41	27	61
3	На входе	10	46	56	63	65	60	53	48	68
	На выходе	10	46	56	62	58	59	49	39	65
	К окружению	26	45	53	52	54	53	42	31	59
4	На входе	40	50	59	63	65	59	50	40	68
	На выходе	38	47	63	60	56	57	49	39	66
	К окружению	33	47	55	49	55	54	37	24	60
5	На входе	36	45	55	63	63	57	48	40	67
	На выходе	33	42	57	60	54	55	44	33	63
	К окружению	29	42	51	50	53	52	35	23	58
6	На входе	29	40	56	62	60	55	49	43	66
	На выходе	27	42	52	58	51	52	42	33	61
	К окружению	22	37	52	49	51	50	36	26	57
7	На входе	35	42	52	55	56	50	39	29	60
	На выходе	42	50	56	54	50	49	40	29	60
	К окружению	37	42	52	50	50	44	27	20	56
8	На входе	32	41	50	54	54	48	38	30	58
	На выходе	42	50	53	53	48	47	35	25	58
	К окружению	34	40	50	49	48	42	25	21	54
9	На входе	29	40	49	52	51	46	39	32	56
	На выходе	42	50	49	50	46	45	32	25	56
	К окружению	32	39	49	47	44	41	27	23	52
10	На входе	31	38	45	47	49	40	28	23	52
	На выходе	30	44	48	47	44	40	28	23	52
	К окружению	36	36	45	44	42	37	25	23	49
11	На входе	29	38	45	46	48	39	28	24	51
	На выходе	29	45	45	46	43	39	25	23	51
	К окружению	34	36	45	43	41	36	25	23	49
12	На входе	21	36	43	43	46	40	29	24	50
	На выходе	28	42	43	44	42	39	25	23	49
	К окружению	26	34	43	40	39	37	26	23	47

**ВЫСОКОЭФФЕКТИВНЫЕ КАНАЛЬНЫЕ ВЕНТИЛЯТОРЫ
VENT ECOWATT**



РАБОЧИЕ ХАРАКТЕРИСТИКИ - АКУСТИЧЕСКИЕ ХАРАКТЕРИСТИКИ

- q_v : расход воздуха в м³/ч.
- p_{st} : статическое давление в Па.
- P: потребляемая мощность в Вт.
- SFP: Удельная мощность вентилятора [Вт/м³/с] (синие кривые).
- Данные приведены в соответствии со стандартами ISO 5801 и AMCA 210-99.

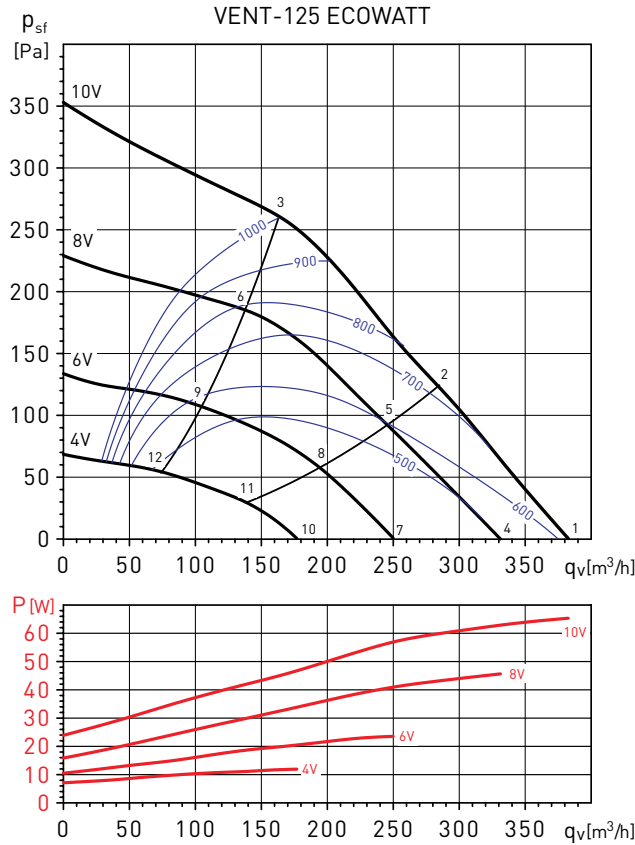

Рабочая точка		63	125	250	500	1000	2000	4000	8000	LwA
1	На входе	39	48	60	66	69	65	56	44	72
	На выходе	43	49	66	65	63	64	56	46	71
	К окружению	29	45	58	50	60	56	49	40	64
2	На входе	37	45	57	64	66	62	52	40	70
	На выходе	38	45	62	63	62	60	53	42	68
	К окружению	27	43	55	49	58	54	45	36	61
3	На входе	31	46	61	65	66	61	50	40	70
	На выходе	35	42	58	64	61	60	52	43	67
	К окружению	21	44	59	49	57	53	43	36	62
4	На входе	36	45	56	64	65	61	52	39	69
	На выходе	39	46	62	62	59	58	51	41	67
	К окружению	31	42	51	51	58	53	45	36	61
5	На входе	34	42	53	61	62	58	47	35	66
	На выходе	34	42	58	60	57	55	47	36	64
	К окружению	28	39	48	48	55	50	41	32	58
6	На входе	27	39	59	61	60	56	44	33	66
	На выходе	27	38	62	59	55	54	46	39	65
	К окружению	22	36	54	48	54	48	37	30	58
7	На входе	31	45	54	57	58	53	43	30	62
	На выходе	42	42	56	55	52	50	42	30	60
	К окружению	26	46	50	51	53	45	37	28	57
8	На входе	28	44	54	54	55	49	38	26	60
	На выходе	42	41	53	53	50	47	37	26	58
	К окружению	23	45	50	48	50	42	32	25	55
9	На входе	25	40	52	54	54	48	35	25	59
	На выходе	42	42	53	52	49	46	36	28	57
	К окружению	20	41	47	48	49	40	29	24	53
10	На входе	30	42	47	48	49	42	32	24	54
	На выходе	30	41	49	47	46	41	30	23	53
	К окружению	30	36	48	45	46	38	31	24	51
11	На входе	27	39	46	46	47	39	29	23	52
	На выходе	29	41	47	45	45	39	27	23	51
	К окружению	27	34	46	42	43	35	27	23	49
12	На входе	28	43	44	45	46	38	28	23	51
	На выходе	29	41	46	44	45	38	27	23	50
	К окружению	28	37	45	42	42	34	27	23	48

ВЫСОКОЭФФЕКТИВНЫЕ КАНАЛЬНЫЕ ВЕНТИЛЯТОРЫ
VENT ECOWATT



РАБОЧИЕ ХАРАКТЕРИСТИКИ - АКУСТИЧЕСКИЕ ХАРАКТЕРИСТИКИ

- q_v : расход воздуха в м³/ч.
- p_{sf} : статическое давление в Па.
- P: потребляемая мощность в Вт.
- SFP: Удельная мощность вентилятора (Вт/м³/с) (синие кривые).
- Данные приведены в соответствии со стандартами ISO 5801 и AMCA 210-99.

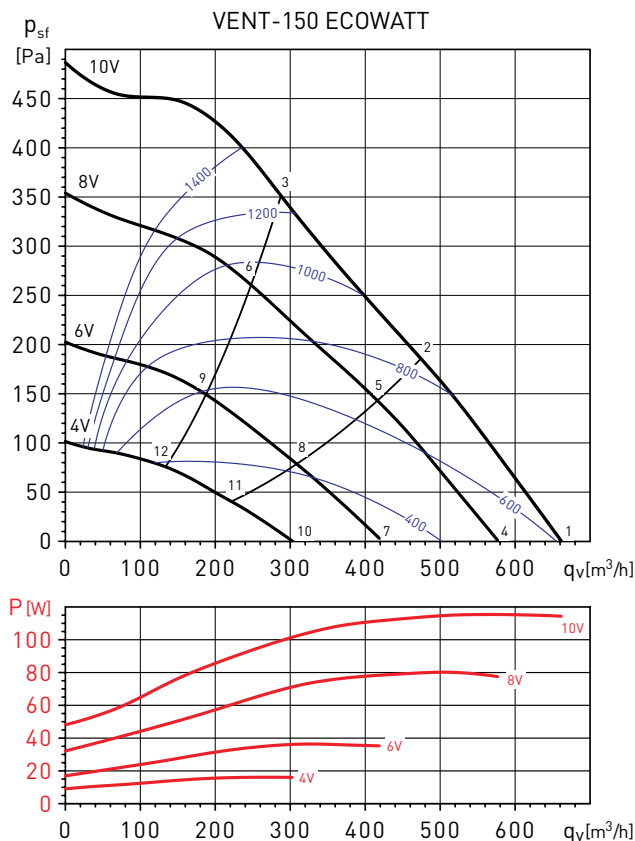

Рабочая точка		63	125	250	500	1000	2000	4000	8000	LwA
1	На входе	44	52	65	74	73	69	64	54	78
	На выходе	44	51	68	70	71	69	64	53	76
	К окружению	28	39	45	47	54	56	47	36	59
2	На входе	43	53	66	74	72	68	62	52	77
	На выходе	42	53	69	69	70	67	61	51	75
	К окружению	27	40	46	47	53	54	44	34	58
3	На входе	40	54	66	76	72	67	60	50	78
	На выходе	39	55	69	71	70	67	60	50	76
	К окружению	24	41	46	49	53	53	43	32	57
4	На входе	41	49	61	71	69	65	60	49	74
	На выходе	41	49	65	67	68	65	60	48	73
	К окружению	32	42	47	53	52	54	46	35	58
5	На входе	41	51	61	71	68	64	58	47	74
	На выходе	40	52	66	66	67	64	58	47	72
	К окружению	32	43	48	53	51	53	44	33	58
6	На входе	38	54	63	72	69	63	56	47	75
	На выходе	37	57	66	67	67	64	56	46	72
	К окружению	27	46	48	53	51	52	42	32	58
7	На входе	35	45	55	65	62	58	51	39	68
	На выходе	34	45	58	60	60	58	51	38	65
	К окружению	29	41	42	49	47	51	38	26	55
8	На входе	34	47	54	64	62	57	49	38	67
	На выходе	33	49	58	59	59	56	48	37	64
	К окружению	29	43	41	48	47	50	35	25	54
9	На входе	35	49	56	65	62	57	48	39	68
	На выходе	33	51	57	60	59	55	47	37	65
	К окружению	29	45	43	48	47	49	35	26	54
10	На входе	28	36	47	55	52	48	37	27	58
	На выходе	27	38	51	51	50	46	36	26	56
	К окружению	23	30	35	41	40	36	26	24	45
11	На входе	28	38	47	54	52	46	36	27	57
	На выходе	28	39	49	50	50	44	34	26	55
	К окружению	24	31	34	40	39	34	25	23	44
12	На входе	33	39	48	54	51	44	36	26	57
	На выходе	34	40	47	49	48	42	33	26	53
	К окружению	28	32	36	39	38	32	25	23	44

ВЫСОКОЭФФЕКТИВНЫЕ КАНАЛЬНЫЕ ВЕНТИЛЯТОРЫ VENT ECOWATT



РАБОЧИЕ ХАРАКТЕРИСТИКИ - АКУСТИЧЕСКИЕ ХАРАКТЕРИСТИКИ

- q_v : расход воздуха в м³/ч.
- p_{sf} : статическое давление в Па.
- P: потребляемая мощность в Вт.
- SFP: Удельная мощность вентилятора [Вт/м³/с] (синие кривые).
- Данные приведены в соответствии со стандартами ISO 5801 и AMCA 210-99.

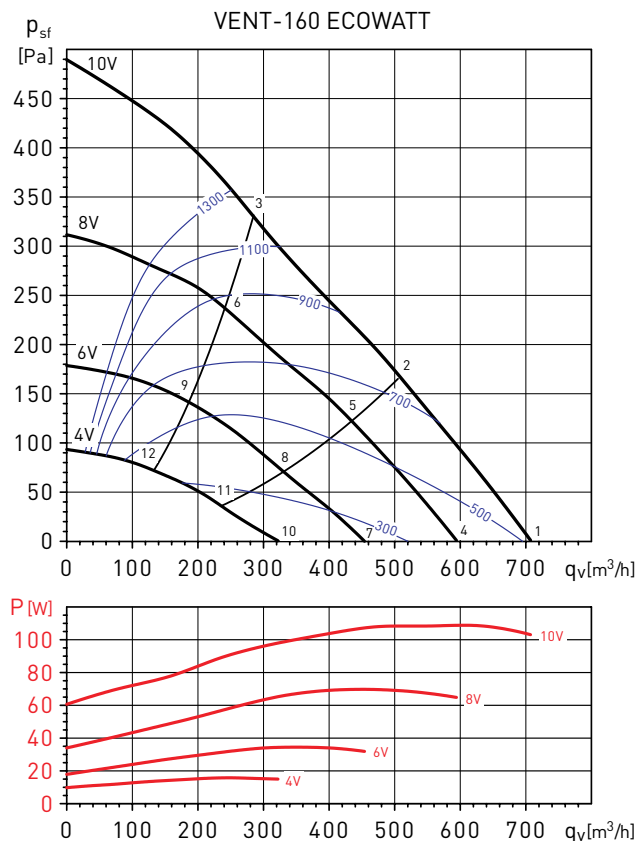

Рабочая точка		63	125	250	500	1000	2000	4000	8000	LwA
1	На входе	41	50	64	74	73	69	66	54	78
	На выходе	41	49	67	71	71	69	65	54	76
	К окружению	19	32	41	48	50	57	50	39	59
2	На входе	43	50	64	72	71	68	62	51	76
	На выходе	41	50	69	69	70	68	62	51	75
	К окружению	21	32	42	46	48	56	46	35	57
3	На входе	41	53	63	74	71	66	60	49	76
	На выходе	40	55	67	70	69	66	60	49	74
	К окружению	19	35	41	48	48	54	44	33	56
4	На входе	39	47	61	71	69	66	61	49	74
	На выходе	39	46	64	67	67	66	61	49	73
	К окружению	24	31	44	46	50	60	46	35	61
5	На входе	38	48	60	70	68	65	59	47	73
	На выходе	38	49	64	66	66	66	58	46	72
	К окружению	23	33	43	44	49	60	44	33	60
6	На входе	37	48	57	66	63	60	52	41	69
	На выходе	36	50	59	62	61	61	51	41	67
	К окружению	23	35	39	42	46	55	38	29	56
7	На входе	33	42	54	65	61	58	53	39	67
	На выходе	32	44	56	61	60	60	52	39	65
	К окружению	22	33	36	43	47	53	39	29	54
8	На входе	32	46	53	63	61	57	49	37	66
	На выходе	32	49	56	59	59	59	49	37	64
	К окружению	21	37	35	41	46	52	36	27	53
9	На входе	33	42	50	58	55	54	44	32	61
	На выходе	33	44	52	54	53	55	42	32	60
	К окружению	23	34	34	39	43	48	31	24	50
10	На входе	25	38	48	55	52	51	40	28	58
	На выходе	26	37	50	51	50	52	38	27	57
	К окружению	17	30	38	40	44	46	27	25	49
11	На входе	27	39	45	53	51	51	38	27	57
	На выходе	28	39	48	49	49	52	36	26	56
	К окружению	19	31	36	38	43	46	25	24	48
12	На входе	31	39	44	52	49	50	38	26	56
	На выходе	32	38	46	47	47	51	35	26	54
	К окружению	22	31	34	36	41	45	25	23	47

ВЫСОКОЭФФЕКТИВНЫЕ КАНАЛЬНЫЕ ВЕНТИЛЯТОРЫ
VENT ECOWATT



РАБОЧИЕ ХАРАКТЕРИСТИКИ - АКУСТИЧЕСКИЕ ХАРАКТЕРИСТИКИ

- q_v : расход воздуха в м³/ч.
- p_{sf} : статическое давление в Па.
- P: потребляемая мощность в Вт.
- SFP: Удельная мощность вентилятора (Вт/м³/с) (синие кривые).
- Данные приведены в соответствии со стандартами ISO 5801 и AMCA 210-99.

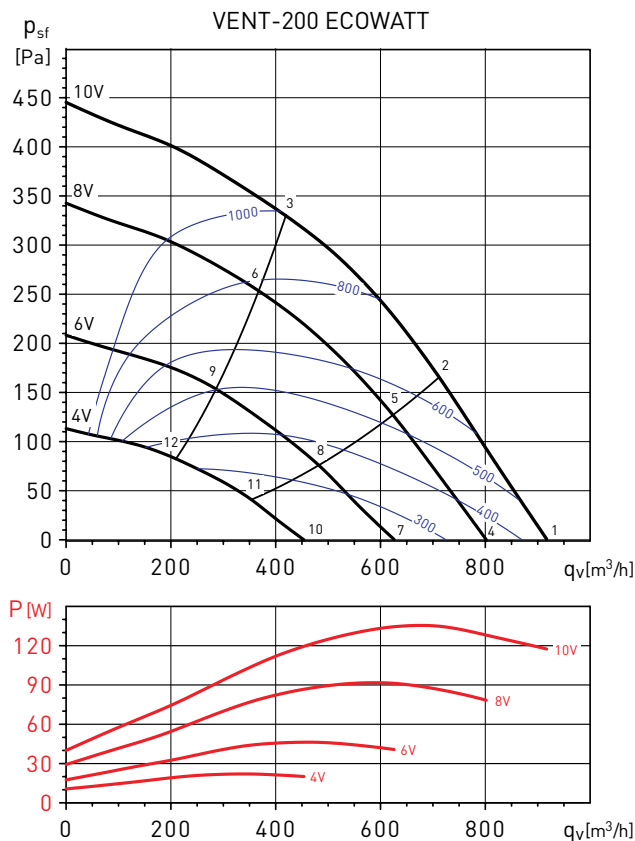

Рабочая точка		63	125	250	500	1000	2000	4000	8000	LwA
1	На входе	42	52	62	70	68	65	65	61	74
	На выходе	41	51	66	67	68	69	66	60	75
	К окружению	30	36	40	48	46	53	48	43	56
2	На входе	37	50	63	70	68	64	63	57	74
	На выходе	39	51	66	67	68	68	64	56	74
	К окружению	25	34	41	49	46	51	46	40	55
3	На входе	38	55	65	70	69	64	61	55	74
	На выходе	38	56	69	68	69	68	63	53	75
	К окружению	26	40	43	49	47	51	44	37	55
4	На входе	40	49	59	65	65	62	62	56	70
	На выходе	39	48	63	64	64	66	63	55	71
	К окружению	36	38	40	45	43	51	46	40	54
5	На входе	35	46	60	64	64	61	59	52	69
	На выходе	36	48	63	63	64	65	61	51	70
	К окружению	30	36	40	44	42	49	43	36	52
6	На входе	36	52	62	65	65	60	57	50	70
	На выходе	36	53	65	64	65	64	59	49	71
	К окружению	32	42	42	45	43	48	41	34	52
7	На входе	36	42	54	58	60	57	55	45	64
	На выходе	35	41	57	57	59	61	57	44	65
	К окружению	30	30	40	38	39	47	41	35	50
8	На входе	33	41	54	58	58	56	52	43	63
	На выходе	34	42	57	57	58	59	54	42	64
	К окружению	27	29	40	37	38	46	38	32	48
9	На входе	35	47	55	58	59	54	49	41	63
	На выходе	35	47	59	57	59	58	52	40	65
	К окружению	29	34	42	38	38	45	35	30	48
10	На входе	29	35	46	53	53	52	44	34	58
	На выходе	29	34	48	50	51	54	45	32	58
	К окружению	25	27	35	35	39	44	35	32	46
11	На входе	30	35	46	52	52	50	41	32	56
	На выходе	31	35	49	49	50	51	42	30	56
	К окружению	26	27	35	34	37	41	32	30	44
12	На входе	37	37	47	51	51	46	39	29	56
	На выходе	36	36	51	49	50	49	41	28	56
	К окружению	33	29	36	33	37	37	30	27	43

ВЫСОКОЭФФЕКТИВНЫЕ КАНАЛЬНЫЕ ВЕНТИЛЯТОРЫ VENT ECOWATT



РАБОЧИЕ ХАРАКТЕРИСТИКИ - АКУСТИЧЕСКИЕ ХАРАКТЕРИСТИКИ

- q_v : расход воздуха в м³/ч.
- p_{sf} : статическое давление в Па.
- P: потребляемая мощность в Вт.
- SFP: Удельная мощность вентилятора [Вт/м³/с] (синие кривые).
- Данные приведены в соответствии со стандартами ISO 5801 и AMCA 210-99.

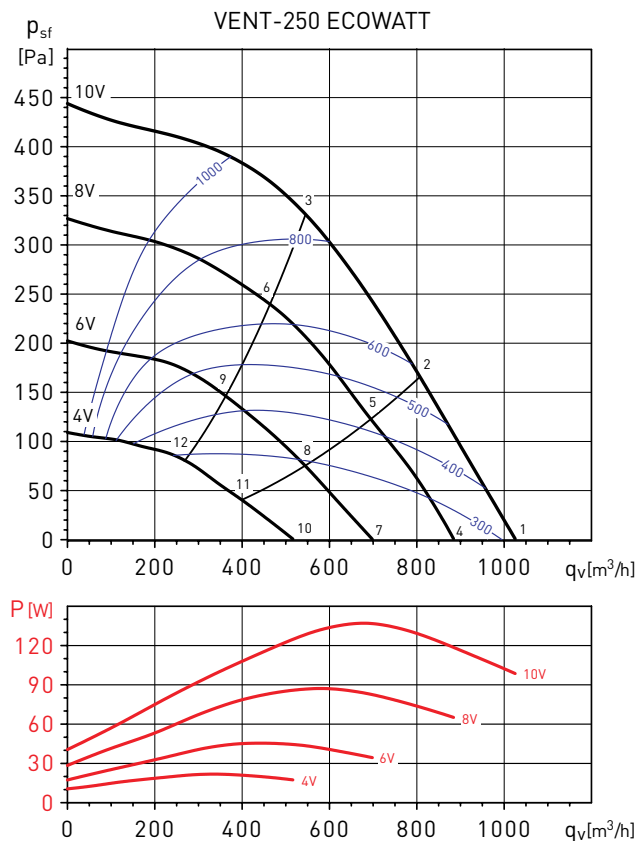

Рабочая точка		63	125	250	500	1000	2000	4000	8000	LwA
1	На входе	39	52	63	73	73	70	68	62	78
	На выходе	40	52	65	73	73	74	70	63	79
	К окружению	30	45	43	55	54	55	54	46	61
2	На входе	36	52	61	71	71	68	67	59	76
	На выходе	38	52	64	71	71	72	68	60	77
	К окружению	28	45	41	53	52	53	52	43	59
3	На входе	38	54	64	68	68	64	63	55	73
	На выходе	39	57	66	70	69	69	64	56	75
	К окружению	30	47	44	51	49	49	48	39	56
4	На входе	37	50	60	69	70	66	64	57	74
	На выходе	38	51	62	73	70	70	66	58	76
	К окружению	26	43	40	52	50	52	50	42	57
5	На входе	34	49	58	67	68	64	62	53	72
	На выходе	36	51	61	70	68	68	64	54	74
	К окружению	23	42	39	50	48	50	48	38	55
6	На входе	37	51	60	64	65	61	58	50	69
	На выходе	38	54	63	67	65	65	60	50	72
	К окружению	26	45	41	47	45	47	43	34	53
7	На входе	33	45	56	61	63	60	58	46	67
	На выходе	35	44	62	69	64	64	60	47	72
	К окружению	27	36	39	44	44	45	44	35	51
8	На входе	31	43	54	59	61	58	54	44	65
	На выходе	33	43	58	66	62	63	57	45	69
	К окружению	25	34	37	42	42	44	40	33	49
9	На входе	38	44	55	57	58	55	50	40	63
	На выходе	38	44	57	62	60	60	52	41	66
	К окружению	32	35	38	40	38	41	36	30	46
10	На входе	30	37	50	56	56	53	46	34	61
	На выходе	35	44	62	69	64	64	60	47	72
	К окружению	22	29	37	39	37	40	37	32	46
11	На входе	35	38	48	54	55	51	43	32	59
	На выходе	33	43	58	66	62	63	57	45	69
	К окружению	27	30	35	38	36	39	33	30	44
12	На входе	35	38	47	51	52	48	39	29	56
	На выходе	38	44	57	62	60	60	52	41	66
	К окружению	27	29	34	34	33	35	30	27	41

**ВЫСОКОЭФФЕКТИВНЫЕ КАНАЛЬНЫЕ ВЕНТИЛЯТОРЫ
VENT ECOWATT**



РАБОЧИЕ ХАРАКТЕРИСТИКИ - АКУСТИЧЕСКИЕ ХАРАКТЕРИСТИКИ

- q_v : расход воздуха в м³/ч.
- p_{sf} : статическое давление в Па.
- P: потребляемая мощность в Вт.
- SFP: Удельная мощность вентилятора (Вт/м³/с) (синие кривые).
- Данные приведены в соответствии со стандартами ISO 5801 и AMCA 210-99.

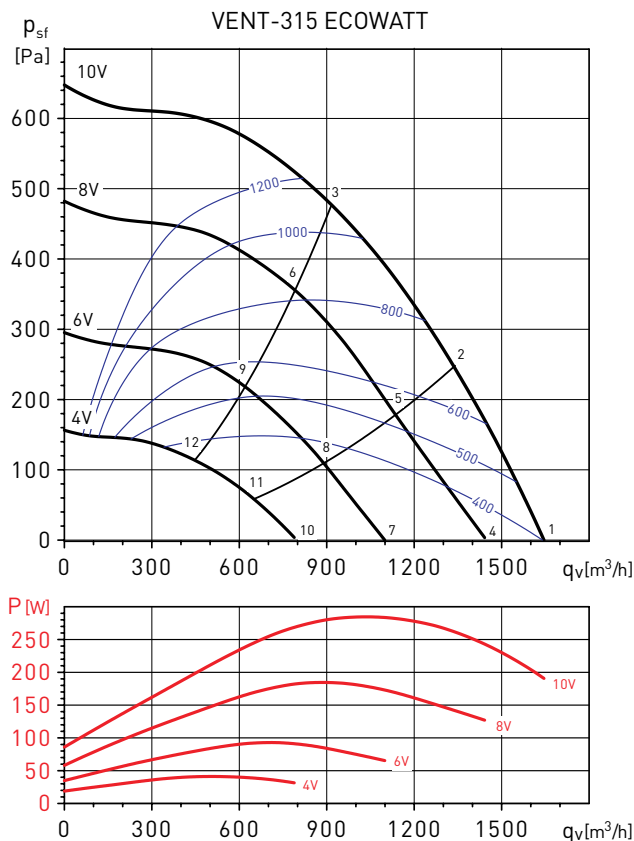

Рабочая точка		63	125	250	500	1000	2000	4000	8000	LwA
1	На входе	42	59	71	76	79	77	72	71	83
	На выходе	43	55	76	77	79	79	74	70	84
	К окружению	24	35	44	54	66	62	55	51	68
2	На входе	41	59	70	75	76	74	70	68	81
	На выходе	41	55	74	75	77	78	72	68	83
	К окружению	22	35	42	53	63	60	53	48	66
3	На входе	42	58	69	73	73	73	67	62	79
	На выходе	43	55	74	76	76	74	69	65	82
	К окружению	23	35	42	51	60	58	50	42	63
4	На входе	43	56	68	72	75	72	68	67	79
	На выходе	41	53	73	72	75	75	70	67	81
	К окружению	27	34	41	52	62	63	52	49	66
5	На входе	40	56	66	70	73	71	66	64	77
	На выходе	40	52	70	71	74	74	68	64	79
	К окружению	24	34	39	50	60	61	50	45	64
6	На входе	41	57	67	70	71	68	64	58	76
	На выходе	41	52	70	72	72	71	65	60	78
	К окружению	25	35	40	51	58	58	48	40	62
7	На входе	38	52	62	69	68	64	63	54	73
	На выходе	38	48	69	67	68	68	64	55	75
	К окружению	27	31	41	63	59	60	48	41	66
8	На входе	39	50	60	68	66	63	61	49	71
	На выходе	39	47	66	67	66	67	61	51	73
	К окружению	28	29	39	62	57	58	45	36	65
9	На входе	36	51	61	67	64	60	56	47	70
	На выходе	36	48	67	66	64	64	57	49	72
	К окружению	25	30	40	61	55	56	41	34	63
10	На входе	33	46	54	61	61	58	59	42	66
	На выходе	38	48	69	67	68	68	64	55	75
	К окружению	25	32	40	58	50	52	48	38	60
11	На входе	34	43	53	59	60	56	54	39	64
	На выходе	39	47	66	67	66	67	61	51	73
	К окружению	26	30	39	56	49	50	43	35	58
12	На входе	34	44	55	58	58	54	47	37	63
	На выходе	36	48	67	66	64	64	57	49	72
	К окружению	26	30	41	55	47	48	35	33	56

ВЫСОКОЭФФЕКТИВНЫЕ КАНАЛЬНЫЕ ВЕНТИЛЯТОРЫ VENT ECOWATT



РАБОЧИЕ ХАРАКТЕРИСТИКИ - АКУСТИЧЕСКИЕ ХАРАКТЕРИСТИКИ

- q_v : расход воздуха в м³/ч.
- p_{sf} : статическое давление в Па.
- P: потребляемая мощность в Вт.
- SFP: Удельная мощность вентилятора [Вт/м³/с] (синие кривые).
- Данные приведены в соответствии со стандартами ISO 5801 и AMCA 210-99.

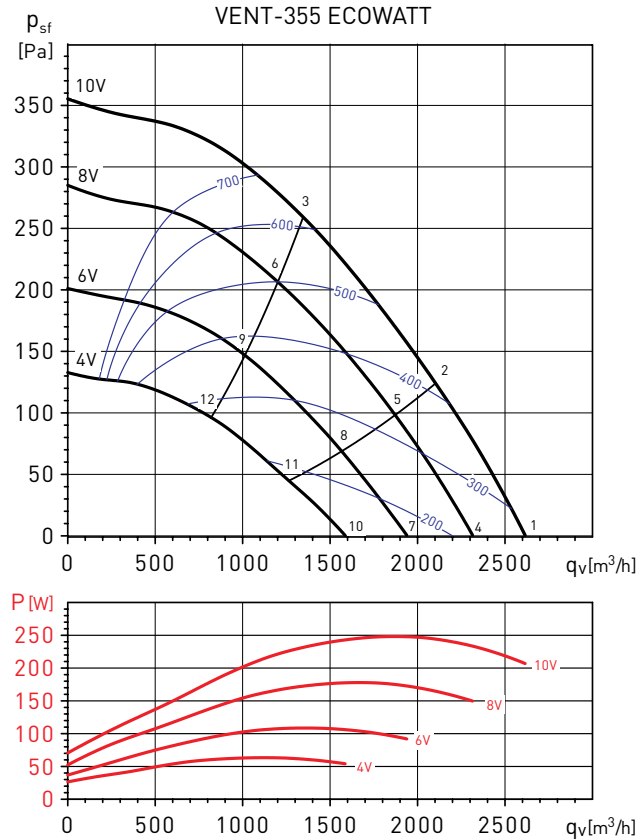

Рабочая точка		63	125	250	500	1000	2000	4000	8000	LwA
1	На входе	40	58	68	72	68	66	61	52	75
	На выходе	42	61	70	72	74	69	61	53	78
	К окружению	29	42	55	57	63	57	48	41	66
2	На входе	38	56	65	70	66	63	57	49	73
	На выходе	40	59	68	70	72	66	57	50	75
	К окружению	27	41	52	55	61	54	45	38	63
3	На входе	40	58	60	65	61	59	53	46	69
	На выходе	40	58	60	65	61	59	53	46	69
	К окружению	29	42	47	50	57	50	41	36	59
4	На входе	38	60	64	69	66	63	56	48	72
	На выходе	39	64	63	69	71	66	57	49	75
	К окружению	28	47	47	55	60	56	44	40	62
5	На входе	36	57	61	67	63	59	53	44	70
	На выходе	37	61	60	66	68	62	53	45	72
	К окружению	25	44	44	52	57	53	41	36	59
6	На входе	38	56	57	62	58	55	49	41	65
	На выходе	37	59	57	62	64	59	50	42	68
	К окружению	27	43	40	47	52	48	37	34	55
7	На входе	35	59	61	67	61	59	51	42	69
	На выходе	36	63	59	66	66	61	51	42	71
	К окружению	31	41	46	54	55	52	41	38	59
8	На входе	33	56	59	64	58	56	48	39	67
	На выходе	34	58	56	64	63	58	47	39	68
	К окружению	29	38	44	51	52	49	38	35	56
9	На входе	34	53	54	58	53	52	44	36	62
	На выходе	33	55	53	59	59	54	44	36	64
	К окружению	29	35	39	45	47	45	34	32	51
10	На входе	32	48	60	62	56	52	44	35	65
	На выходе	32	49	59	62	60	55	43	36	66
	К окружению	27	40	45	48	53	45	39	34	55
11	На входе	30	47	58	60	52	49	40	33	63
	На выходе	32	47	57	59	57	51	40	33	63
	К окружению	24	38	44	45	50	42	35	32	52
12	На входе	30	46	53	56	49	45	37	31	59
	На выходе	31	48	52	56	55	48	37	31	60
	К окружению	24	37	39	42	46	38	32	30	49

**ВЫСОКОЭФФЕКТИВНЫЕ КАНАЛЬНЫЕ ВЕНТИЛЯТОРЫ
VENT ECOWATT**



РАБОЧИЕ ХАРАКТЕРИСТИКИ - АКУСТИЧЕСКИЕ ХАРАКТЕРИСТИКИ

- q_v : расход воздуха в м³/ч.
- p_{sf} : статическое давление в Па.
- P: потребляемая мощность в Вт.
- SFP: Удельная мощность вентилятора (Вт/м³/с) (синие кривые).
- Данные приведены в соответствии со стандартами ISO 5801 и AMCA 210-99.

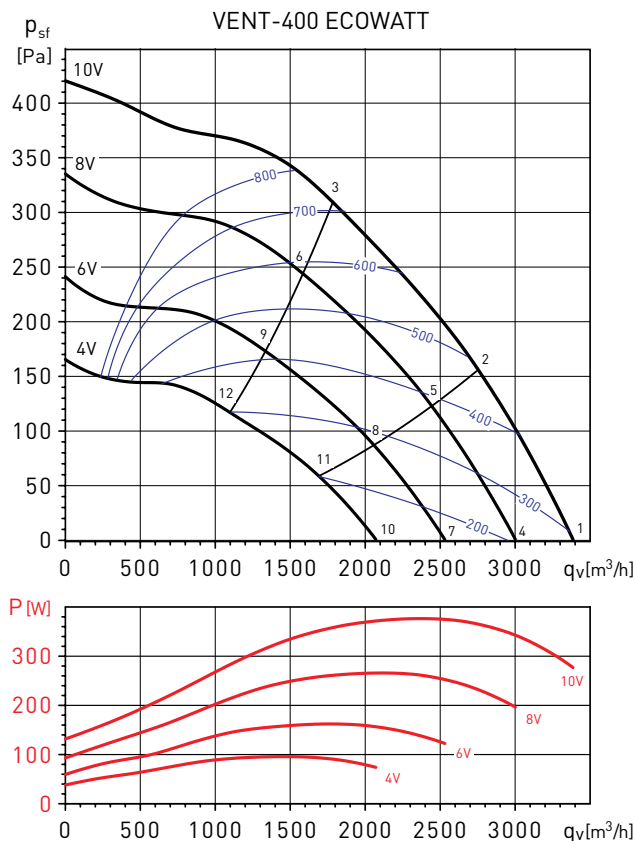

Рабочая точка		63	125	250	500	1000	2000	4000	8000	LwA
1	На входе	45	65	69	73	67	69	65	52	77
	На выходе	46	73	68	74	72	70	65	54	79
	К окружению	39	55	57	59	61	57	49	37	65
2	На входе	43	66	68	72	66	65	59	50	75
	На выходе	44	73	67	73	71	67	59	51	78
	К окружению	37	56	56	58	59	54	44	35	64
3	На входе	46	65	64	68	64	60	56	50	72
	На выходе	44	70	65	71	70	65	57	50	76
	К окружению	40	55	52	55	57	49	41	34	61
4	На входе	42	60	69	69	64	66	58	48	74
	На выходе	43	66	67	71	69	66	58	49	75
	К окружению	35	55	57	57	59	55	42	33	64
5	На входе	40	59	67	69	62	60	53	45	72
	На выходе	41	65	66	71	67	62	54	46	74
	К окружению	33	54	55	56	57	49	38	30	62
6	На входе	44	60	62	67	61	57	52	45	70
	На выходе	41	63	64	69	67	61	53	44	73
	К окружению	37	54	51	54	56	46	37	31	60
7	На входе	39	55	64	64	61	62	51	43	69
	На выходе	40	57	65	66	65	63	52	45	71
	К окружению	32	48	53	51	55	51	35	30	59
8	На входе	37	55	62	62	59	56	47	39	67
	На выходе	38	56	63	64	64	58	48	41	69
	К окружению	30	47	52	49	53	44	32	27	57
9	На входе	40	55	58	60	56	53	47	40	64
	На выходе	41	57	60	63	63	57	47	39	68
	К окружению	34	48	47	47	50	41	32	27	55
10	На входе	39	52	57	58	58	54	43	36	64
	На выходе	42	54	57	60	61	56	44	37	65
	К окружению	39	46	47	46	53	42	31	29	55
11	На входе	40	51	56	56	55	49	40	33	61
	На выходе	41	53	55	58	58	51	41	34	63
	К окружению	39	45	46	44	49	37	28	26	53
12	На входе	38	50	53	55	53	47	40	34	59
	На выходе	40	53	54	57	57	50	40	33	62
	К окружению	37	45	43	43	47	35	28	26	51

**ВЫСОКОЭФФЕКТИВНЫЕ КАНАЛЬНЫЕ ВЕНТИЛЯТОРЫ
VENT ECOWATT**



ДОПОЛНИТЕЛЬНЫЕ ПРИНАДЛЕЖНОСТИ



GSA
Гибкие
алюминиевые
воздуховоды.



GSI
Гибкие
звукоизолированные
воздуховоды.



GRI
Внутренние
алюминиевые
решетки.



DEF-VENT
Защитные решетки.



PER-W
Пластиковые
инерционные
жалюзи.

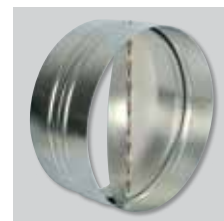

CAR
Обратные клапаны.



ACOP-VENT
Быстроразъемные
хомуты.



MFL-G4
Фильтры G4.

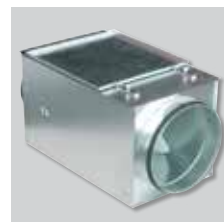

MFL-F
Кассеты фильтров
под фильтрующие
элементы MFR F5,
F6 и F7.



MBE
Электрические
нагреватели.



MBW
Водяные
воздуонагреватели.



SIL
Круглые
шумоглушители.

ЭЛЕКТРИЧЕСКИЕ ПРИНАДЛЕЖНОСТИ



REB-ECOWATT
Внешний регулятор скорости.



**CONTROL ECOWATT AC/DC
CONTROL ECOWATT DC/DC**
Блоки управления для автоматического
регулирования производительности в за-
висимости от показаний внешних датчиков
(температуры, относительной влажности
или CO2).



SC02-A
Датчик температуры и CO2.
SC02-AD
Датчик температуры и CO2 с дисплеем.
SCNT-AD
Датчик температуры, относительной влаж-
ности и CO2 с дисплеем.



CPFL-S / CPFL-E
Инфракрасный датчик движения для пото-
лочной установки, угол обзора 360°.
Параметры электропитания:
1ф - 230 В - 50 Гц



TDP-S / TDP-D
Датчик давления
Используется в системе автоматического
поддержания постоянного расхода воздуха
или давления в системе.

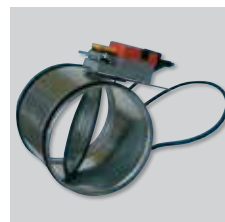

REMP
Воздушные клапаны с электроприводами
с пропорциональным управляющим сигна-
лом предназначены для совместной работы
с управляющим модулем BEAS.

ПРЯМОУГОЛЬНЫЕ КАНАЛЬНЫЕ ВЕНТИЛЯТОРЫ С ЗАГНУТЫМИ ВПЕРЕД ЛОПАТКАМИ
ILB / ILT



Прямоугольные каналные вентиляторы серии ILB/ILT оснащаются рабочими колесами с загнутыми вперед лопатками. Корпус и рабочее колесо вентилятора изготавливается из оцинкованной листовой стали. Вентиляторы укомплектованы инспекционной крышкой для доступа к электродвигателю и рабочему колесу, что позволяет проводить осмотр и обслуживание внутренних частей вентилятора прямо на месте установки, без его демонтажа.

Электродвигатели:

В зависимости от модели, вентиляторы оснащаются однофазными или трехфазными 4, 6 или 8 полюсными электродвигателями.

Класс защиты IP55, класс изоляции F, со встроенными термодатчиками, с выводами для подключения к внешнему устройству защиты (поставляется отдельно). Вентиляторы комплектуются шариковыми подшипниками не требующими обслуживания.

Параметры электропитания:

1ф - 230 В - 50 Гц

3ф - 400 В - 50 Гц

Все вентиляторы имеют возможность регулирования скорости при помощи автотрансформаторов, а трехфазные модели и при помощи преобразователя частоты.



Простота монтажа

Вентиляторы и комплектующие оснащены стандартными прямоугольными фланцами.



Вынесенная клеммная коробка

Для удобства монтажа и подключения, вентиляторы оборудованы вынесенной клеммной коробкой (класс защиты IP55).



Инспекционная крышка

Упрощает доступ к электродвигателю и рабочему колесу для обслуживания.



Полноценное решение для создания вентиляционной системы

Вентилятор ILB / ILT установлен совместно с фильтром IFL, шумоглушителем IAA, гибкими вставками IAE и электрическим воздушонагревателем IBE.

ПРЯМОУГОЛЬНЫЕ КАНАЛЬНЫЕ ВЕНТИЛЯТОРЫ С ЗАГНУТЫМИ ВПЕРЕД ЛОПАТКАМИ ILB / ILT



ТЕХНИЧЕСКИЕ ХАРАКТЕРИСТИКИ

Модель	Номинал. присоед. размеры (мм)	Частота вращения (об/мин)	Макс. потр. мощность (Вт)	Ток (А)	Макс. расход воздуха (м³/ч)	Уровень звук. давления* (дБ(А))	Рабочие температуры (°С)	Вес (кг)	Регулятор скорости	Преобразователь частоты
Однофазные 4-х полюсные электродвигатели (1ф - 230 В - 50 Гц)										
ILB/4-200	400 x 200	1240	240	1,15	1.090	57	-40...+70	15	RMB-1,5	-
ILB/4-225	500 x 250	1130	520	2,45	1.670	56	-40...+70	20	RMB-3,5	-
ILB/4-250	500 x 300	1130	950	4,4	2.350	60	-40...+70	25	RMB-8	-
Однофазные 6-ти полюсные электродвигатели (1ф - 230 В - 50 Гц)										
ILB/6-225	500 x 250	800	200	1	1.080	48	-40...+70	20	RMB-1,5	-
ILB/6-250	500 x 300	800	310	1,5	1.500	49	-40...+70	25	RMB-3,5	-
ILB/6-285	600 x 300	825	660	3,2	2.650	55	-40...+70	32	RMB-3,5	-
ILB/6-315	600 x 350	810	710	3,4	2.780	57	-40...+70	40	RMB-8	-
ILB/6-355	700 x 400	800	1300	6,3	4.070	60	-40...+70	60	RMB-8	-
Трехфазные 4-х полюсные электродвигатели (3ф - 400 В - 50 Гц)										
ILT/4-200	400 x 200	1270	260	0,6	1.150	59	-40...+70	15	RMT-1,5	VFTM TRI 0,37
ILT/4-225	500 x 250	1160	500	1	1.700	58	-40...+70	20	RMT-1,5	VFTM TRI 0,37
ILT/4-250	500 x 300	1170	930	1,8	2.650	62	-40...+70	25	RMT-2,5	VFTM TRI 0,55
ILT/4-285	600 x 300	1070	1260	2,4	3.100	61	-40...+70	32	RMT-5	VFTM TRI 1,1
ILT/4-315	600 x 350	1390	2440	4,6	4.160	68	-40...+70	42	RMT-5	VFTM TRI 2,2
ILT/4-355	700 x 400	1330	5690	9,1	7.760	70	-20...+60	65	RMT-12	VFTM TRI 5,5
ILT/4-400	800 x 500	1350	6350	9,3	7.765	69	-20...+60	80	RMT-12	VFTM TRI 5,5
ILT/4-450	1000 x 500	1360	8360	14,6	8.940	66	-20...+60	100	-	VFTM TRI 7,5
Трехфазные 6-ти полюсные электродвигатели (3ф - 400 В - 50 Гц)										
ILT/6-225	500 x 250	840	220	0,6	1.185	50	-40...+70	20	RMT-1,5	VFTM TRI 0,37
ILT/6-250	500 x 300	800	280	0,6	1.630	51	-40...+70	25	RMT-1,5	VFTM TRI 0,37
ILT/6-285	600 x 300	840	670	1,3	2.700	56	-40...+70	32	RMT-1,5	VFTM TRI 0,37
ILT/6-315	600 x 350	900	710	1,4	2.820	57	-40...+70	40	RMT-2,5	VFTM TRI 0,55
ILT/6-355	700 x 400	875	1380	3	4.200	61	-40...+70	65	RMT-5	VFTM TRI 1,5
ILT/6-400	800 x 500	950	3000	6,4	7.400	66	-20...+60	80	RMT-8	VFTM TRI 3
ILT/6-450	1000 x 500	900	5350	10	10.850	67	-20...+40	100	RMT-12	VFTM TRI 5,5
Трехфазные 8-ми полюсные электродвигатели (3ф - 400 В - 50 Гц)										
ILT/8-355	700 x 400	660	614	1,4	3.030	52	-40...+70	65	RMT-2,5	VFTM TRI 0,37
ILT/8-400	800 x 500	700	1340	3,7	5.350	59	-20...+70	80	RMT-5	VFTM TRI 2,2
ILT/8-450	1000 x 500	675	2380	4,5	8.000	61	-20...+70	100	RMT-8	VFTM TRI 2,2

* Уровень звукового давления измерен на расстоянии 1 м от вентилятора, в свободном пространстве.

РАЗМЕРЫ (мм)

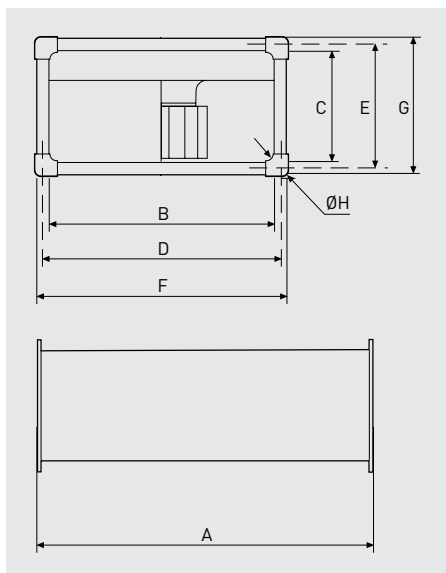

Модель	A	B	C	D	E	F	G	ØH
200	505	400	198	420	220	440	240	9
225	535	500	248	520	270	540	290	9
250	565	500	298	520	320	540	340	9
285	645	600	298	620	320	640	340	9
315	725	600	348	620	370	640	390	9
355	785	700	398	720	420	740	440	9
400	885	800	498	820	520	840	540	9
450	985	1000	498	1020	520	1040	540	9

ПРЯМОУГОЛЬНЫЕ КАНАЛЬНЫЕ ВЕНТИЛЯТОРЫ С ЗАГНУТЫМИ ВПЕРЕД ЛОПАТКАМИ

ILB / ILT



АКУСТИЧЕСКИЕ ХАРАКТЕРИСТИКИ

На графиках рабочих характеристик вентиляторов показаны уровни звукового давления [дБ(A)], измеренные на расстоянии 1 м от вентилятора, в свободном пространстве.

В таблицах приведены значения уровней звуковой мощности [дБ(A)] в четырех рабочих точках вентилятора (точка А - при максимальном расходе воздуха).

ILB/4-200		63	125	250	500	1.000	2.000	4.000	8.000
К входу	A	50	61	65	70	71	67	62	54
	B	50	61	65	70	71	67	62	54
	C	46	57	61	66	67	63	58	50
	D	41	52	56	61	62	58	53	45
К выходу	A	46	61	64	70	76	72	70	63
	B	46	61	64	70	76	72	70	63
	C	43	58	61	67	73	69	67	60
	D	39	54	57	63	69	65	63	56
К окружению	A	50	54	56	58	63	63	58	48
	B	49	53	55	57	62	62	57	47
	C	46	50	52	54	59	59	54	44
	D	41	45	47	49	54	54	49	39

ILT/4-200		63	125	250	500	1.000	2.000	4.000	8.000
К входу	A	52	63	67	72	73	69	64	56
	B	50	61	65	70	71	67	62	54
	C	46	57	61	66	67	63	58	50
	D	41	52	56	61	62	58	53	45
К выходу	A	48	63	66	72	78	74	72	65
	B	46	61	64	70	76	72	70	63
	C	43	58	61	67	73	69	67	60
	D	39	54	57	63	69	65	63	56
К окружению	A	52	56	58	60	65	65	60	50
	B	50	54	56	58	63	63	58	48
	C	46	50	52	54	59	59	54	44
	D	41	45	47	49	54	54	49	39

ILB/4-225		63	125	250	500	1.000	2.000	4.000	8.000
К входу	A	51	63	66	71	72	69	64	55
	B	52	64	67	72	73	70	65	56
	C	49	61	64	69	70	67	62	53
	D	45	57	60	65	66	63	58	49
К выходу	A	47	62	65	71	76	73	71	64
	B	48	63	66	72	77	74	72	65
	C	46	61	64	70	75	72	70	63
	D	42	57	60	66	71	68	66	59
К окружению	A	51	56	57	59	62	62	57	47
	B	52	57	58	60	63	63	58	48
	C	49	54	55	57	60	60	55	45
	D	44	49	50	52	55	55	50	40

ILT/4-225		63	125	250	500	1.000	2.000	4.000	8.000
К входу	A	52	64	67	72	73	70	65	56
	B	51	63	66	71	72	69	64	55
	C	48	60	63	68	69	66	61	52
	D	44	56	59	64	65	62	57	48
К выходу	A	48	63	66	72	77	74	72	65
	B	48	63	66	72	77	74	72	65
	C	45	60	63	69	74	71	69	62
	D	42	57	60	66	71	68	66	59
К окружению	A	52	57	58	60	63	63	58	48
	B	51	56	57	59	62	62	57	47
	C	48	53	54	56	59	59	54	44
	D	44	49	50	52	55	55	50	40

ILB/4-250		63	125	250	500	1.000	2.000	4.000	8.000
К входу	A	55	67	69	74	75	74	69	60
	B	55	67	69	74	75	74	69	60
	C	53	65	67	72	73	72	67	58
	D	49	61	63	68	69	68	63	54
К выходу	A	51	66	68	76	79	78	75	68
	B	52	67	69	77	80	79	76	69
	C	50	65	67	75	78	77	74	67
	D	46	61	63	71	74	73	70	63
К окружению	A	56	61	61	64	65	64	60	51
	B	56	61	61	64	65	64	60	51
	C	54	59	59	62	63	62	58	49
	D	49	54	54	57	58	57	53	44

ILT/4-250		63	125	250	500	1.000	2.000	4.000	8.000
К входу	A	58	70	72	77	78	77	72	63
	B	57	69	71	76	77	76	71	62
	C	54	66	68	73	74	73	68	59
	D	49	61	63	68	69	68	63	54
К выходу	A	54	69	71	79	82	81	78	71
	B	53	68	70	78	81	80	77	70
	C	51	66	68	76	79	78	75	68
	D	47	62	64	72	75	74	71	64
К окружению	A	58	63	63	66	67	66	62	53
	B	57	62	62	65	66	65	61	52
	C	54	59	59	62	63	62	58	49
	D	49	54	54	57	58	57	53	44

ILT/4-285		63	125	250	500	1.000	2.000	4.000	8.000
К входу	A	58	70	72	76	77	77	73	68
	B	59	71	73	77	78	78	74	69
	C	58	70	72	76	77	77	73	68
	D	54	66	68	72	73	73	69	64
К выходу	A	54	69	71	80	82	81	78	71
	B	56	71	73	82	84	83	80	73
	C	55	70	72	81	83	82	79	72
	D	51	66	68	77	79	78	75	68
К окружению	A	58	65	65	66	62	62	60	57
	B	59	66	66	67	63	63	61	58
	C	58	65	65	66	62	62	60	57
	D	53	60	60	61	57	57	55	52

ILT/4-315		63	125	250	500	1.000	2.000	4.000	8.000
К входу	A	65	77	79	83	84	84	80	75
	B	63	75	77	81	82	82	78	73
	C	60	72	74	78	79	79	75	70
	D	54	66	68	72	73	73	69	64
К выходу	A	61	76	78	87	89	88	85	78
	B	60	75	77	86	88	87	84	77
	C	57	72	74	83	85	84	81	74
	D	52	67	69	78	80	79	76	69
К окружению	A	65	72	72	73	69	69	67	64
	B	63	70	70	71	67	67	65	62
	C	60	67	67	68	64	64	62	59
	D	55	62	62	63	59	59	57	54

ПРЯМОУГОЛЬНЫЕ КАНАЛЬНЫЕ ВЕНТИЛЯТОРЫ С ЗАГНУТЫМИ ВПЕРЕД ЛОПАТКАМИ ILB / ILT



АКУСТИЧЕСКИЕ ХАРАКТЕРИСТИКИ

На графиках рабочих характеристик вентиляторов показаны уровни звукового давления (дБ(A)), измеренные на расстоянии 1 м от вентилятора, в свободном пространстве.

В таблицах приведены значения уровней звуковой мощности (дБ(A)) в четырех рабочих точках вентилятора (точка А - при максимальном расходе воздуха).

ILT/4-355		63	125	250	500	1.000	2.000	4.000	8.000
К входу	A	66	78	83	86	89	90	87	83
	B	65	77	80	82	85	85	83	79
	C	64	77	75	78	81	80	78	73
	D	65	77	79	81	84	84	82	78
К выходу	A	71	79	85	90	94	93	90	85
	B	67	78	81	86	91	89	86	81
	C	62	75	75	81	86	83	81	74
	D	66	77	80	85	90	88	85	80
К окружению	A	66	71	71	72	74	76	73	68
	B	65	70	68	68	70	71	69	64
	C	64	70	63	64	66	66	64	58
	D	65	70	67	67	69	70	68	63

ILT/4-400		63	125	250	500	1.000	2.000	4.000	8.000
К входу	A	68	78	80	82	89	88	85	80
	B	67	77	77	79	86	84	81	76
	C	64	74	75	77	84	82	79	74
К выходу	A	78	82	85	89	93	91	87	82
	B	72	78	80	85	90	87	83	77
	C	71	76	78	83	87	85	81	75
К окружению	A	63	68	68	71	74	73	70	70
	C	58	63	62	65	68	67	64	64

ILT/4-450		63	125	250	500	1.000	2.000	4.000	8.000
К входу	A	78	77	80	81	88	86	82	77
	B	78	77	78	80	87	85	81	76
К выходу	A	77	80	84	89	94	93	87	81
	B	76	79	83	88	93	92	86	80
К окружению	A	70	68	67	62	71	69	64	60
	B	70	68	65	61	70	68	63	59

ILB/6-225		63	125	250	500	1.000	2.000	4.000	8.000
К входу	A	46	54	57	62	63	60	55	43
	B	47	55	58	63	64	61	56	44
	C	44	52	55	60	61	58	53	41
	D	39	47	50	55	56	53	48	36
К выходу	A	40	53	56	62	67	64	62	53
	B	41	54	57	63	68	65	63	54
	C	38	51	54	60	65	62	60	51
	D	34	47	50	56	61	58	56	47
К окружению	A	46	47	48	50	53	53	48	35
	B	46	47	48	50	53	53	48	35
	C	43	44	45	47	50	50	45	32
	D	39	40	41	43	46	46	41	28

ILT/6-225		63	125	250	500	1.000	2.000	4.000	8.000
К входу	A	48	56	59	64	65	62	57	45
	B	46	54	57	62	63	60	55	43
	C	44	52	55	60	61	58	53	41
	D	39	47	50	55	56	53	48	36
К выходу	A	41	54	57	63	68	65	63	54
	B	40	53	56	62	67	64	62	53
	C	38	51	54	60	65	62	60	51
	D	34	47	50	56	61	58	56	47
К окружению	A	48	49	50	52	55	55	50	37
	B	46	47	48	50	53	53	48	35
	C	43	44	45	47	50	50	45	32
	D	39	40	41	43	46	46	41	28

ILB/6-250		63	125	250	500	1.000	2.000	4.000	8.000
К входу	A	49	57	59	64	65	64	59	47
	B	50	58	60	65	66	65	60	48
	C	47	55	57	62	63	62	57	45
	D	43	51	53	58	59	58	53	41
К выходу	A	43	56	58	66	69	68	65	56
	B	44	57	59	67	70	69	66	57
	C	42	55	57	65	68	67	64	55
	D	38	51	53	61	64	63	60	51
К окружению	A	49	50	50	53	53	53	49	37
	B	50	51	51	54	54	54	50	38
	C	48	49	49	52	52	52	48	36
	D	43	44	44	47	47	47	43	31

ILT/6-250		63	125	250	500	1.000	2.000	4.000	8.000
К входу	A	51	59	61	66	67	66	61	49
	B	50	58	60	65	66	65	60	48
	C	47	55	57	62	63	62	57	45
	D	43	51	53	58	59	58	53	41
К выходу	A	44	57	59	67	70	69	66	57
	B	44	57	59	67	70	69	66	57
	C	42	55	57	65	68	67	64	55
	D	38	51	53	61	64	63	60	51
К окружению	A	51	52	52	55	55	55	51	39
	B	50	51	51	54	54	54	50	38
	C	48	49	49	52	52	52	48	36
	D	43	44	44	47	47	47	43	31

ILB/6-285		63	125	250	500	1.000	2.000	4.000	8.000
К входу	A	54	64	66	70	71	71	67	60
	B	54	64	66	70	71	71	67	60
	C	51	61	63	67	68	68	64	57
	D	46	56	58	62	63	63	59	52
К выходу	A	50	63	65	74	76	75	72	63
	B	50	63	65	74	76	75	72	63
	C	47	60	62	71	73	72	69	60
	D	43	56	58	67	69	68	65	56
К окружению	A	54	58	59	60	56	56	54	49
	B	54	58	59	60	56	56	54	49
	C	51	55	56	57	53	53	51	46
	D	46	50	51	52	48	48	46	41

ILT/6-285		63	125	250	500	1.000	2.000	4.000	8.000
К входу	A	55	65	67	71	72	72	68	61
	B	54	64	66	70	71	71	67	60
	C	51	61	63	67	68	68	64	57
	D	45	55	57	61	62	62	58	51
К выходу	A	51	64	66	75	77	76	73	64
	B	51	64	66	75	77	76	73	64
	C	47	60	62	71	73	72	69	60
	D	43	56	58	67	69	68	65	56
К окружению	A	55	59	60	61	57	57	55	50
	B	54	58	59	60	56	56	54	49
	C	51	55	56	57	53	53	51	46
	D	46	50	51	52	48	48	46	41

ПРЯМОУГОЛЬНЫЕ КАНАЛЬНЫЕ ВЕНТИЛЯТОРЫ С ЗАГНУТЫМИ ВПЕРЕД ЛОПАТКАМИ ILB / ILT



АКУСТИЧЕСКИЕ ХАРАКТЕРИСТИКИ

На графиках рабочих характеристик вентиляторов показаны уровни звукового давления [дБ(A)], измеренные на расстоянии 1 м от вентилятора, в свободном пространстве.

В таблицах приведены значения уровней звуковой мощности [дБ(A)] в четырех рабочих точках вентилятора (точка А - при максимальном расходе воздуха).

ILB/6-315		63	125	250	500	1.000	2.000	4.000	8.000
К входу	A	56	66	68	72	73	73	69	62
	B	55	65	67	71	72	72	68	61
	C	52	62	64	68	69	69	65	58
	D	52	62	64	68	69	69	65	58
К выходу	A	52	65	67	76	78	77	74	65
	B	51	64	66	75	77	76	73	64
	C	48	61	63	72	74	73	70	61
	D	44	57	59	68	70	69	66	57
К окружению	A	56	60	61	62	58	58	56	51
	B	55	59	60	61	57	57	55	50
	C	52	56	57	58	54	54	52	47
	D	47	51	52	53	49	49	47	42

ILT/6-315		63	125	250	500	1.000	2.000	4.000	8.000
К входу	A	56	66	68	72	73	73	69	62
	B	55	65	67	71	72	72	68	61
	C	51	61	63	67	68	68	64	57
	D	46	56	58	62	63	63	59	52
К выходу	A	52	65	67	76	78	77	74	65
	B	51	64	66	75	77	76	73	64
	C	48	61	63	72	74	73	70	61
	D	44	57	59	68	70	69	66	57
К окружению	A	56	60	61	62	58	58	56	51
	B	55	59	60	61	57	57	55	50
	C	52	56	57	58	54	54	52	47
	D	47	51	52	53	49	49	47	42

ILB/6-355		63	125	250	500	1.000	2.000	4.000	8.000
К входу	A	60	69	72	76	77	77	73	67
	B	59	68	71	75	76	76	72	66
	C	56	65	68	72	73	73	69	63
	D	50	59	62	66	67	67	63	57
К выходу	A	58	70	73	81	83	82	79	71
	B	57	69	72	80	82	81	78	70
	C	54	66	69	77	79	78	75	67
	D	49	61	64	72	74	73	70	62
К окружению	A	58	63	65	64	61	60	58	55
	B	57	62	64	63	60	59	57	54
	C	54	59	61	60	57	56	54	51
	D	48	53	55	54	51	50	48	45

ILT/6-355		63	125	250	500	1.000	2.000	4.000	8.000
К входу	A	61	70	73	77	78	78	74	68
	B	59	68	71	75	76	76	72	66
	C	56	65	68	72	73	73	69	63
	D	50	59	62	66	67	67	63	57
К выходу	A	58	70	73	81	83	82	79	71
	B	57	69	72	80	82	81	78	70
	C	54	66	69	77	79	78	75	67
	D	49	61	64	72	74	73	70	62
К окружению	A	59	64	66	65	62	61	59	56
	B	57	62	64	63	60	59	57	54
	C	54	59	61	60	57	56	54	51
	D	48	53	55	54	51	50	48	45

ILT/6-400		63	125	250	500	1.000	2.000	4.000	8.000
К входу	A	70	75	79	83	86	85	81	75
	B	68	73	77	81	84	83	79	73
	C	64	69	73	77	80	79	75	69
	D	58	63	67	71	74	73	69	63
К выходу	A	69	76	81	88	90	89	85	77
	B	68	75	80	87	89	88	84	76
	C	64	71	76	83	85	84	80	72
	D	59	66	71	78	80	79	75	67
К окружению	A	66	68	70	71	69	67	64	62
	B	64	66	68	69	67	65	62	60
	C	64	66	68	69	67	65	62	60
	D	54	56	58	59	57	55	52	50

ILT/6-450		63	125	250	500	1.000	2.000	4.000	8.000
К входу	A	74	76	81	85	88	87	83	77
	B	73	75	80	84	87	86	82	76
	C	70	72	77	81	84	83	79	73
	D	64	66	71	75	78	77	73	67
К выходу	A	75	79	85	91	93	92	87	80
	B	74	78	84	90	92	91	86	79
	C	71	75	81	87	89	88	83	76
	D	66	70	76	82	84	83	78	71
К окружению	A	68	69	72	73	70	67	65	63
	B	67	68	71	72	69	66	64	62
	C	64	65	68	69	66	63	61	59
	D	58	59	62	63	60	57	55	53

ILT/8-355		63	125	250	500	1.000	2.000	4.000	8.000
К входу	A	54	61	64	68	69	69	65	56
	B	53	60	63	67	68	68	64	55
	C	50	57	60	64	65	65	61	52
	D	45	52	55	59	60	60	56	47
К выходу	A	50	61	64	72	74	73	70	60
	B	50	61	64	72	74	73	70	60
	C	47	58	61	69	71	70	67	57
	D	42	53	56	64	66	65	62	52
К окружению	A	52	54	57	56	53	52	50	44
	B	51	53	56	55	52	51	49	43
	C	48	50	53	52	49	48	46	40
	D	43	45	48	47	44	43	41	35

ILT/8-400		63	125	250	500	1.000	2.000	4.000	8.000
К входу	A	64	67	71	75	78	77	73	64
	B	62	65	69	73	76	75	71	62
	C	50	57	60	64	65	65	61	52
	D	53	56	60	64	67	66	62	53
К выходу	A	63	69	74	81	83	82	78	69
	B	61	67	72	79	81	80	76	67
	C	58	64	69	76	78	77	73	64
	D	52	58	63	70	72	71	67	58
К окружению	A	61	61	63	64	62	60	57	52
	B	59	59	61	62	60	58	55	50
	C	55	55	57	58	56	54	51	46
	D	49	49	51	52	50	48	45	40

ПРЯМОУГОЛЬНЫЕ КАНАЛЬНЫЕ ВЕНТИЛЯТОРЫ С ЗАГНУТЫМИ ВПЕРЕД ЛОПАТКАМИ ILB / ILT



АКУСТИЧЕСКИЕ ХАРАКТЕРИСТИКИ

На графиках рабочих характеристик вентиляторов показаны уровни звукового давления [дБ(A)], измеренные на расстоянии 1 м от вентилятора, в свободном пространстве.

В таблицах приведены значения уровней звуковой мощности [дБ(A)] в четырех рабочих точках вентилятора (точка А - при максимальном расходе воздуха).

ILT/8-450		63	125	250	500	1.000	2.000	4.000	8.000
К входу	A	70	71	75	79	82	81	77	68
	B	68	69	73	77	80	79	75	66
	C	65	66	70	74	77	76	72	63
	D	59	60	64	68	71	70	66	57
К выходу	A	69	72	78	84	86	85	80	72
	B	69	72	78	84	86	85	80	72
	C	65	68	74	80	82	81	76	68
	D	59	62	68	74	76	75	70	62
К окружению	A	64	64	66	66	64	61	59	54
	B	63	63	65	65	63	60	58	53
	C	59	59	61	61	59	56	54	49
	D	53	53	55	55	53	50	48	43

РАБОЧИЕ ХАРАКТЕРИСТИКИ

- q_v : расход воздуха в м³/ч и м³/с.
- p_{sf} : статическое давление в Па и мм вод. ст.
- Данные приведены: в соответствии со стандартами: ISO 5801 и AMCA 210-99.
при температуре сухого воздуха 20°C и атмосферном давлении 760 мм рт. ст.

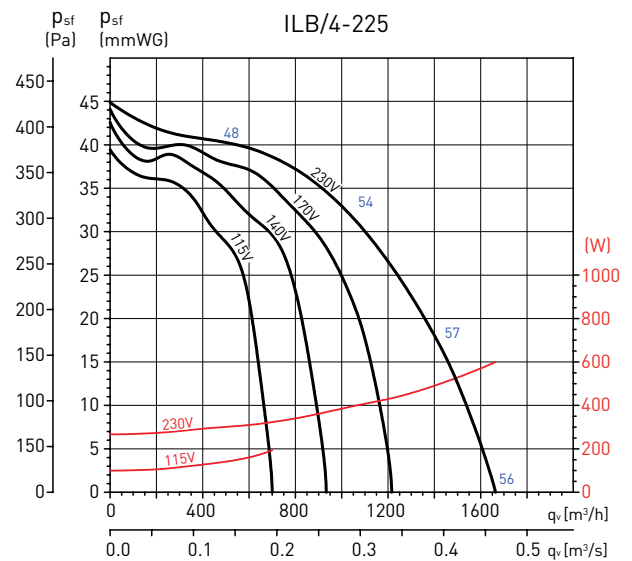
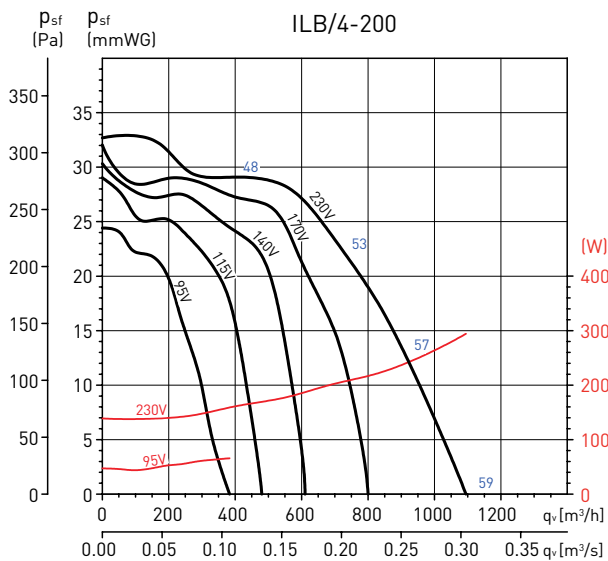

ПРЯМОУГОЛЬНЫЕ КАНАЛЬНЫЕ ВЕНТИЛЯТОРЫ С ЗАГНУТЫМИ ВПЕРЕД ЛОПАТКАМИ
ILB / ILT



РАБОЧИЕ ХАРАКТЕРИСТИКИ

- q_v : расход воздуха в м³/ч и м³/с.
- p_{sf} : статическое давление в Па и мм вод. ст.
- Данные приведены: в соответствии со стандартами: ISO 5801 и AMCA 210-99.
при температуре сухого воздуха 20°C и атмосферном давлении 760 мм рт. ст.

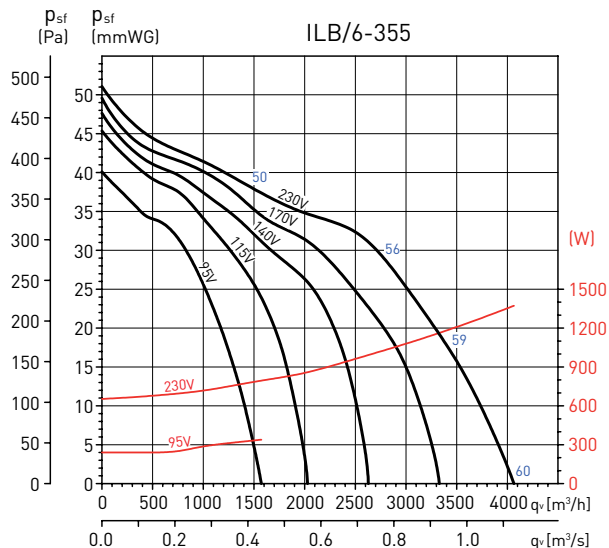
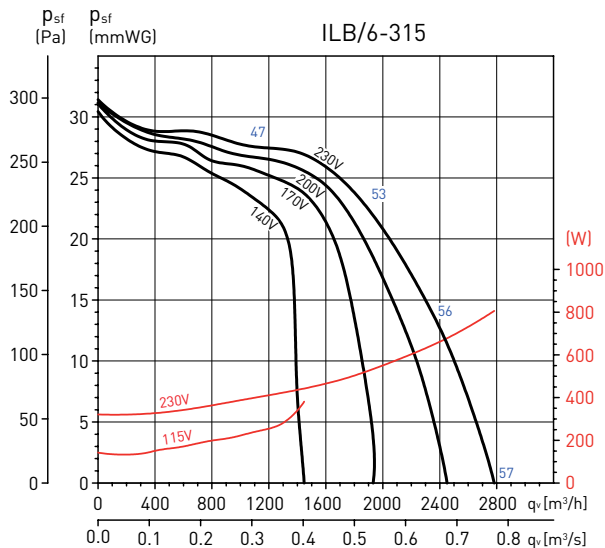
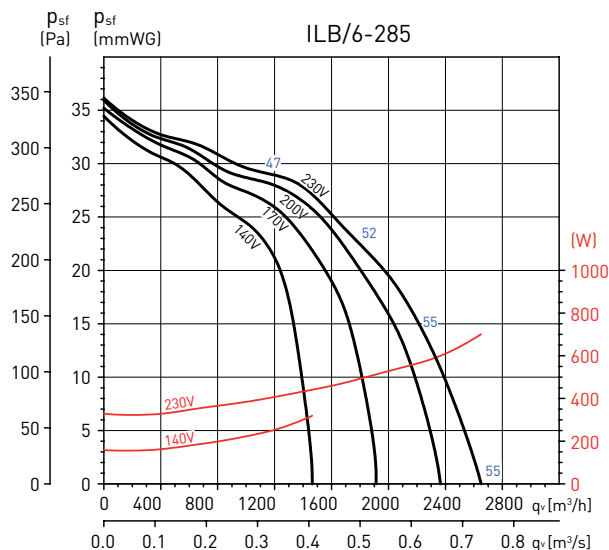
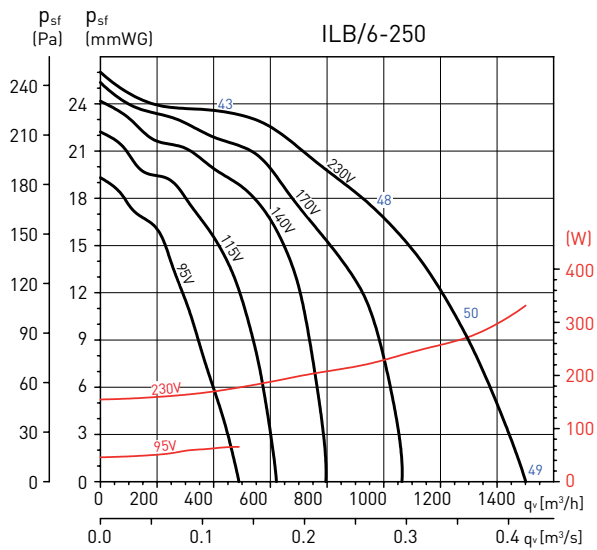
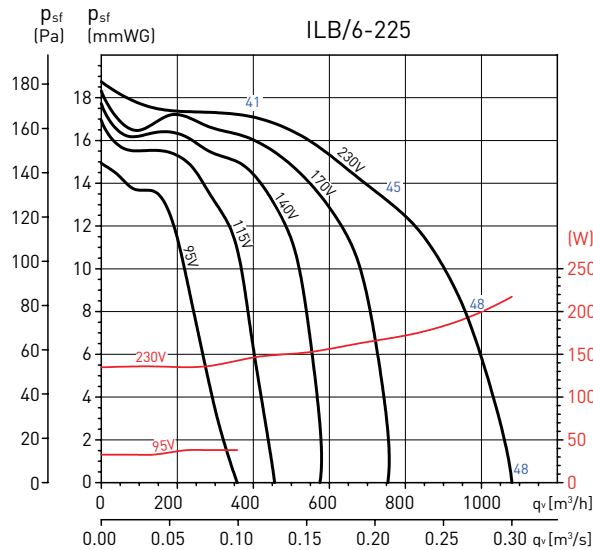
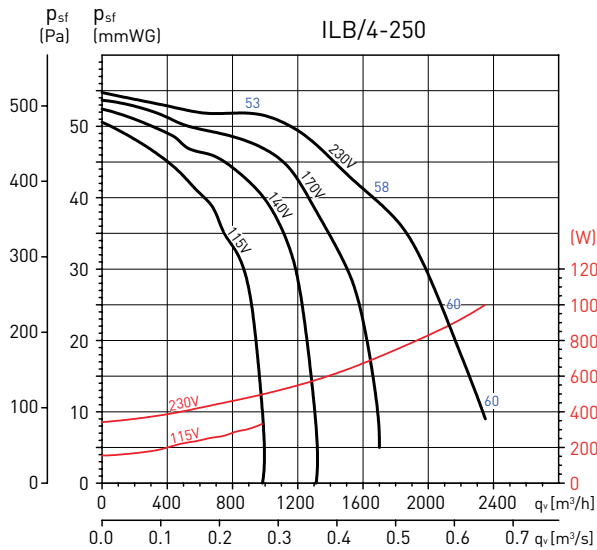

Графические характеристики для разных скоростей вращения вентиляторов получены при использовании автотрансформаторов серий RMB-RMT.

ПРЯМОУГОЛЬНЫЕ КАНАЛЬНЫЕ ВЕНТИЛЯТОРЫ С ЗАГНУТЫМИ ВПЕРЕД ЛОПАТКАМИ
ILB / ILT



РАБОЧИЕ ХАРАКТЕРИСТИКИ

- q_v : расход воздуха в м³/ч и м³/с.
- p_{sf} : статическое давление в Па и мм вод. ст.
- Данные приведены: в соответствии со стандартами: ISO 5801 и AMCA 210-99.
при температуре сухого воздуха 20°C и атмосферном давлении 760 мм рт. ст.

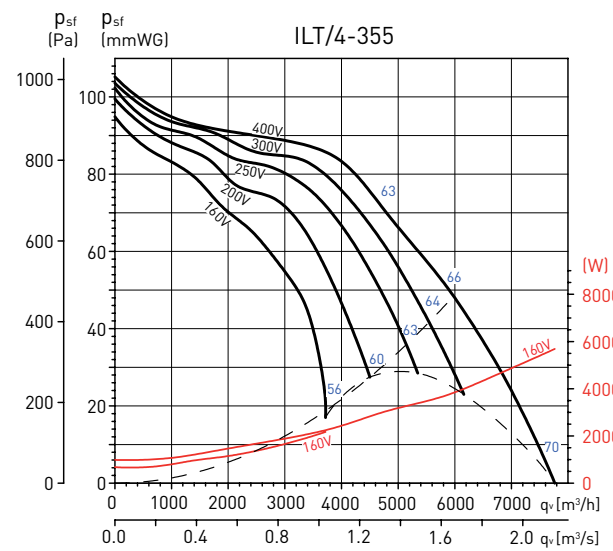
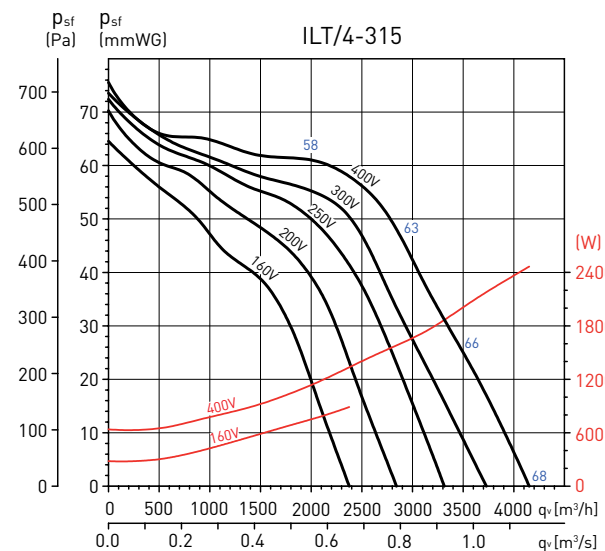
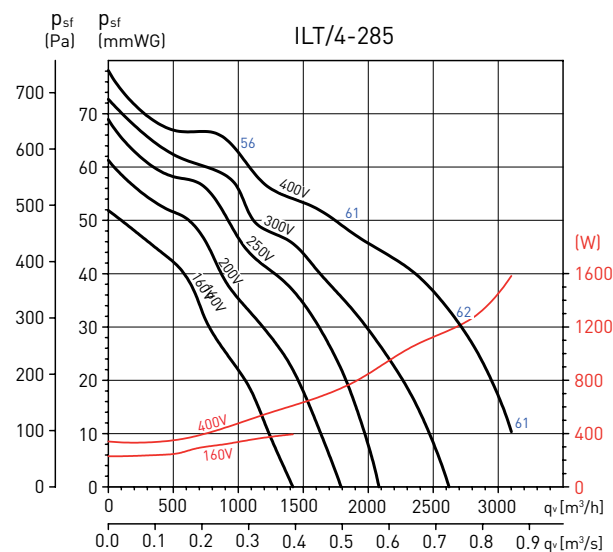
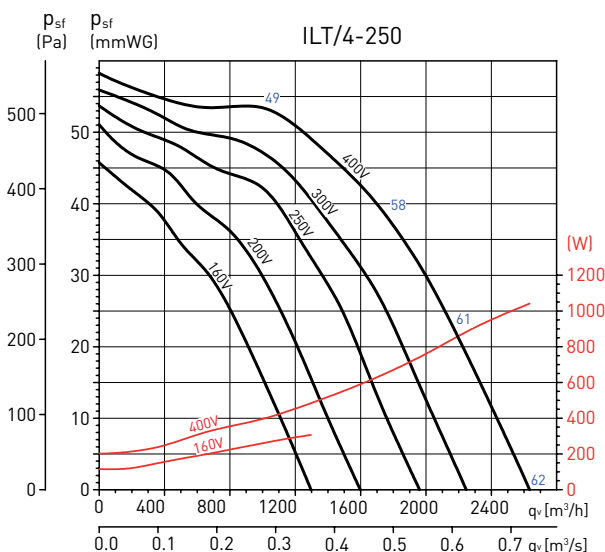
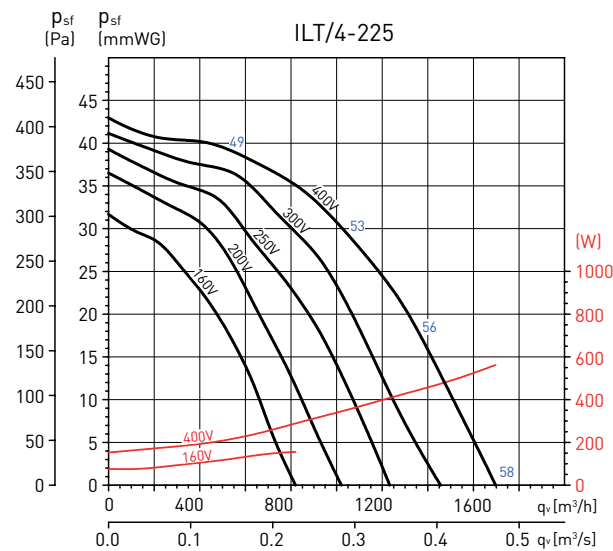
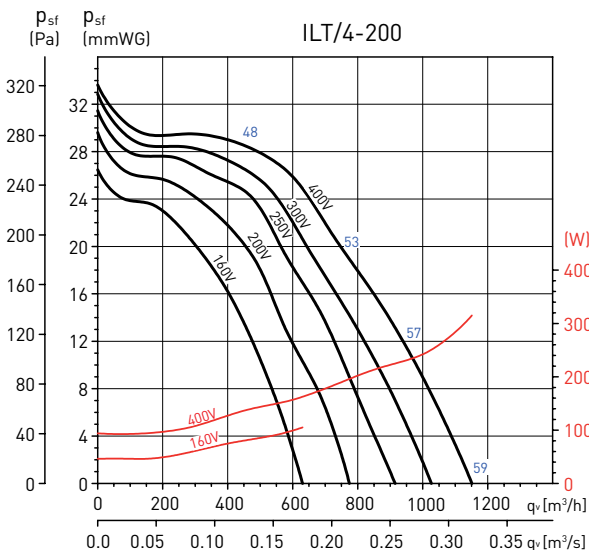

Графические характеристики для разных скоростей вращения вентиляторов получены при использовании автотрансформаторов серий RMB-RMT.

ПРЯМОУГОЛЬНЫЕ КАНАЛЬНЫЕ ВЕНТИЛЯТОРЫ С ЗАГНУТЫМИ ВПЕРЕД ЛОПАТКАМИ
ILB / ILT



РАБОЧИЕ ХАРАКТЕРИСТИКИ

- q_v : расход воздуха в м³/ч и м³/с.
- p_{sf} : статическое давление в Па и мм вод. ст.
- Данные приведены: в соответствии со стандартами: ISO 5801 и AMCA 210-99.
при температуре сухого воздуха 20°C и атмосферном давлении 760 мм рт. ст.

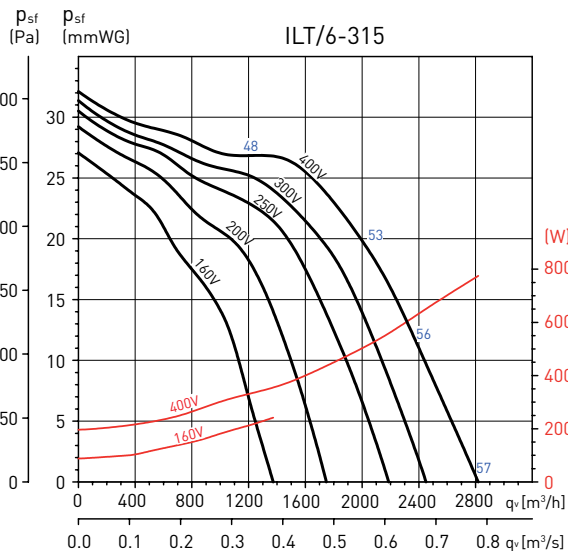
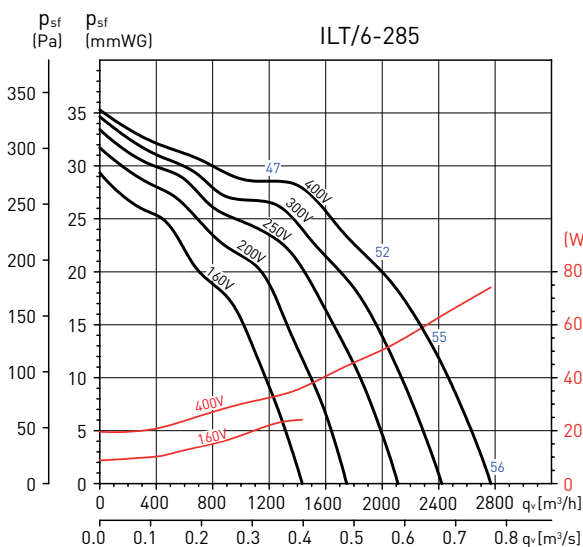
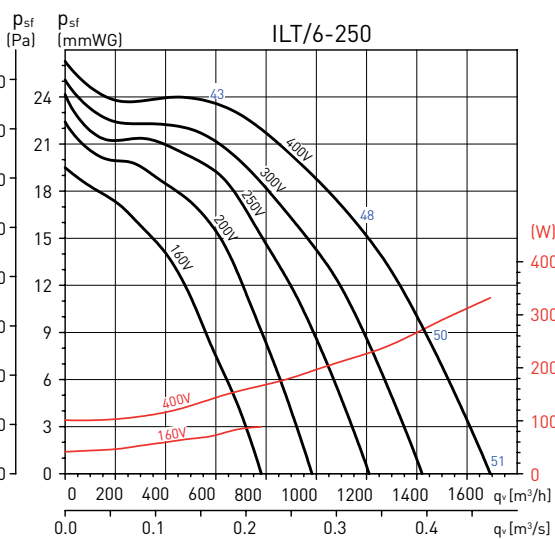
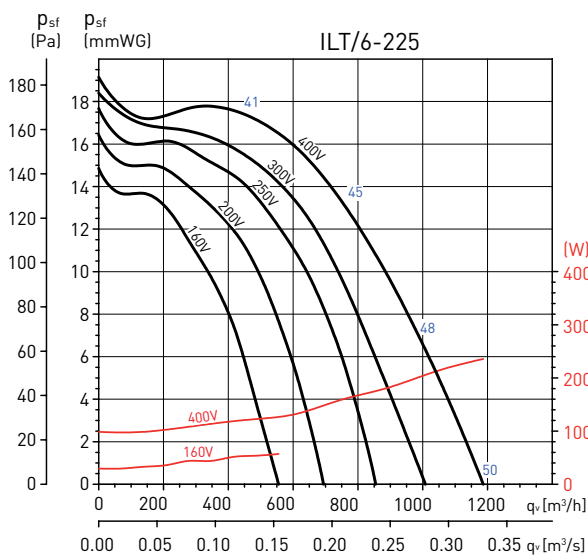
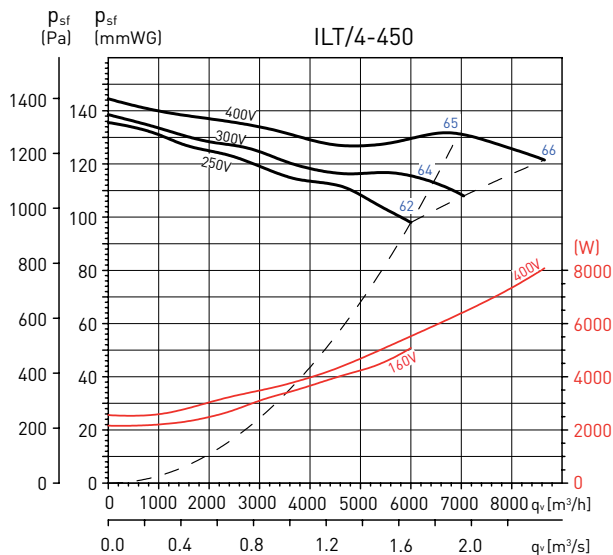
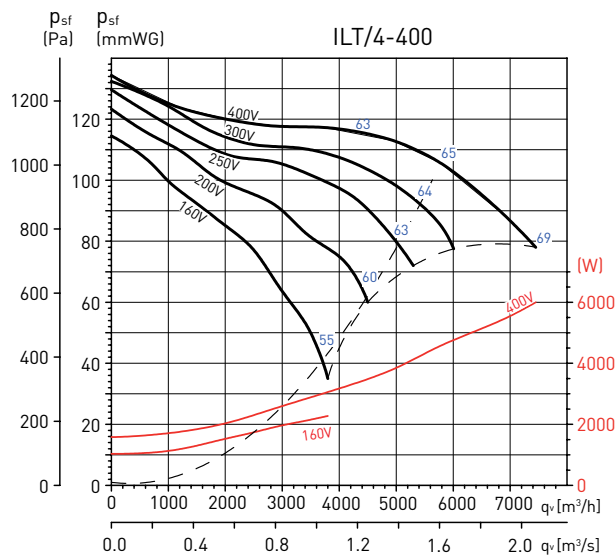

Графические характеристики для разных скоростей вращения вентиляторов получены при использовании автотрансформаторов серий RMB-RMT.

ПРЯМОУГОЛЬНЫЕ КАНАЛЬНЫЕ ВЕНТИЛЯТОРЫ С ЗАГНУТЫМИ ВПЕРЕД ЛОПАТКАМИ
ILB / ILT



РАБОЧИЕ ХАРАКТЕРИСТИКИ

- q_v : расход воздуха в м³/ч и м³/с.
- p_{sf} : статическое давление в Па и мм вод. ст.
- Данные приведены: в соответствии со стандартами: ISO 5801 и AMCA 210-99.
при температуре сухого воздуха 20°C и атмосферном давлении 760 мм рт. ст.

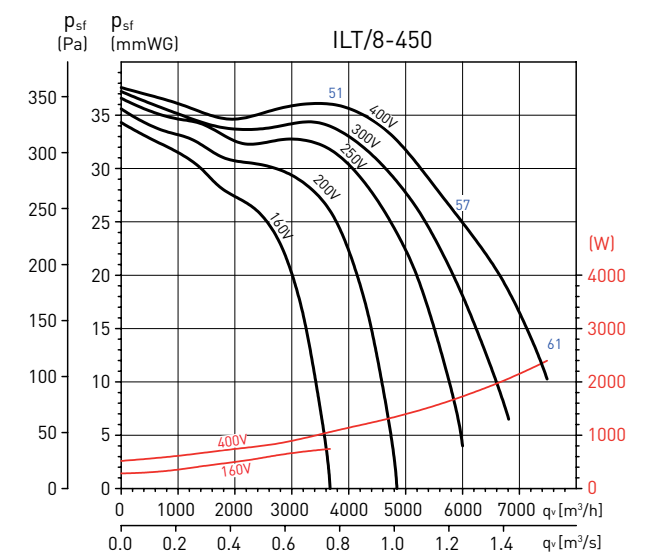
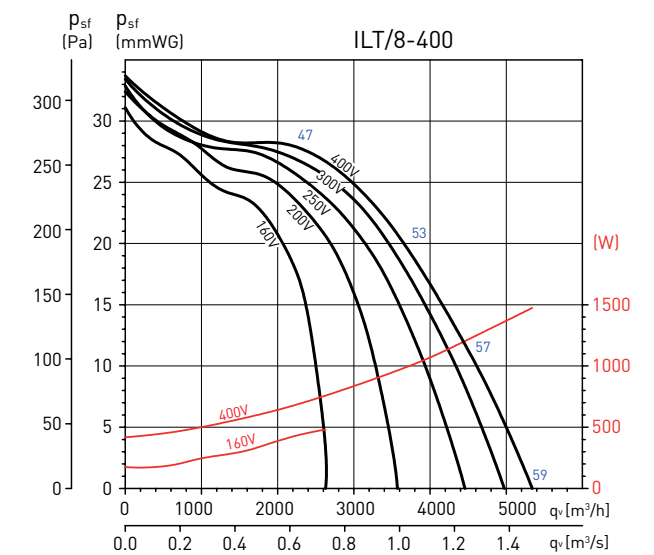
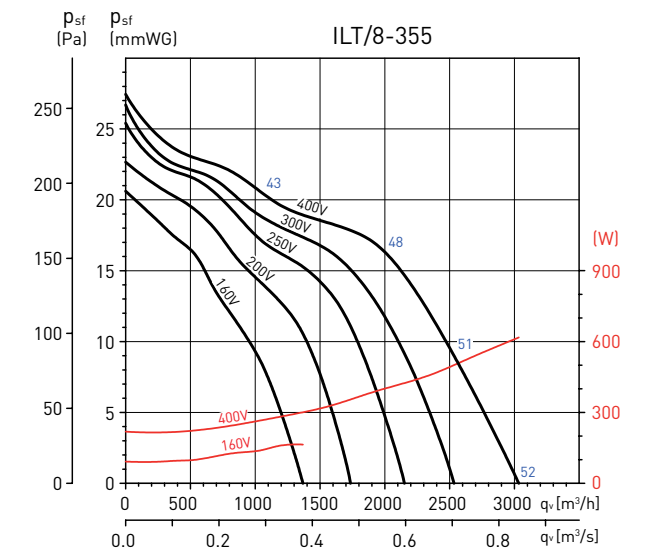
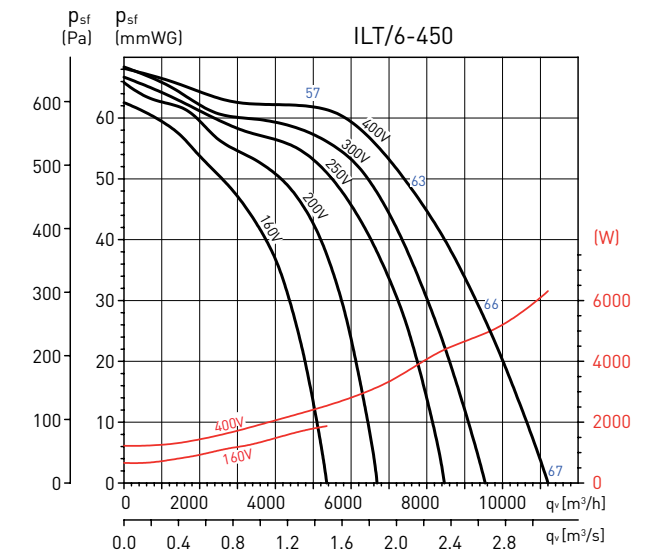
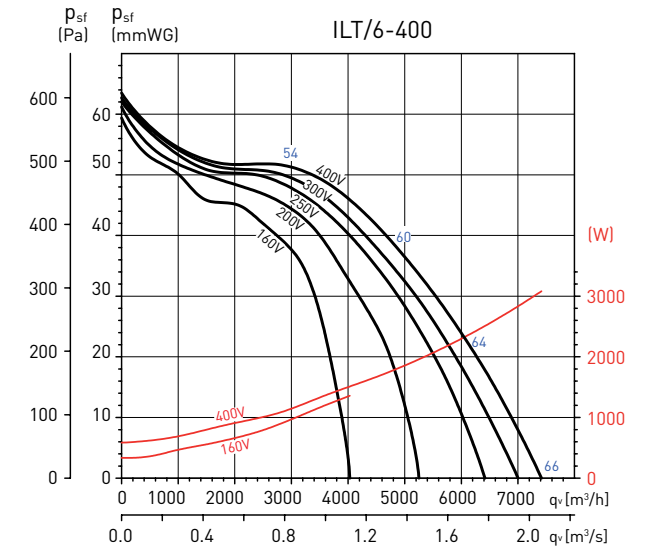
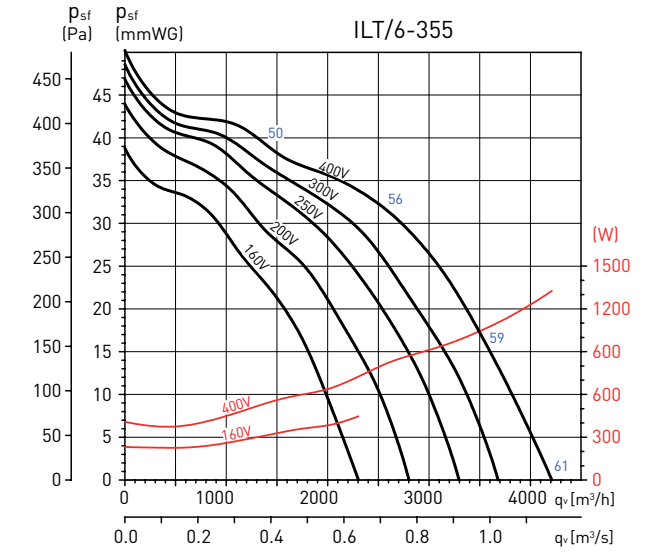

Графические характеристики для разных скоростей вращения вентиляторов получены при использовании автотрансформаторов серий RMB-RMT.

ПРЯМОУГОЛЬНЫЕ КАНАЛЬНЫЕ ВЕНТИЛЯТОРЫ С ЗАГНУТЫМИ ВПЕРЕД ЛОПАТКАМИ
ILB / ILT



ДОПОЛНИТЕЛЬНЫЕ ПРИНАДЛЕЖНОСТИ

Модель	Анти-вибрационные опоры	Контрфланец	Гибкая вставка	Шумоглушитель	Защитная решетка	Воздушный клапан	Кассетный фильтр G4
ILB/ILT-200	ISA	IBR-200	IAE-200	IAA-200	DEF-400x200	IJK-200	IFL-200 G4
ILB/ILT-225	ISA	IBR-225	IAE-225	IAA-225	DEF-500x250	IJK-225	IFL-225 G4
ILB/ILT-250	ISA	IBR-250	IAE-250	IAA-250	DEF-500x300	IJK-250	IFL-250 G4
ILB/ILT-285	ISA	IBR-285	IAE-285	IAA-285	DEF-600x300	IJK-285	IFL-385 G4
ILB/ILT-315	ISA	IBR-315	IAE-315	IAA-315	DEF-600x350	IJK-315	IFL-315 G4
ILB/ILT-355	ISA	IBR-355	IAE-355	IAA-355	DEF-700x400	IJK-355	IFL-335 G4
ILB/ILT-400	ISA	IBR-400	IAE-400	IAA-400	DEF-800x500	IJK-400	IFL-400 G4
ILB/ILT-450	ISA	IBR-450	IAE-450	IAA-450	DEF-1000x500	IJK-450	IFL-450 G4

Модель	Кассета для карманных фильтров	Карманный фильтр F5	Карманный фильтр F6	Карманный фильтр F7	Карманный фильтр F8	Электрический воздухо-нагреватель	Водяной воздухо-нагреватель
ILB/ILT-200	IFL-200 F	IFR-200 F5	IFR-200 F6	IFR-200 F7	IFR-200 F8	IBE-200/9T	IBW-200
ILB/ILT-225	IFL-225 F	IFR-225 F5	IFR-225 F6	IFR-225 F7	IFR-225 F8	IBE-225/16,5T	IBW-225
ILB/ILT-250	IFL-250 F	IFR-250 F5	IFR-250 F6	IFR-250 F7	IFR-250 F8	IBE-250/16,5T	IBW-250
ILB/ILT-285	IFL-385 F	IFR-285 F5	IFR-285 F6	IFR-285 F7	IFR-285 F8	IBE-285/20T	IBW-285
ILB/ILT-315	IFL-315 F	IFR-315 F5	IFR-315 F6	IFR-315 F7	IFR-315 F8	IBE-315/30T	IBW-315
ILB/ILT-355	IFL-355 F	IFR-355 F5	IFR-355 F6	IFR-355 F7	IFR-355 F8	IBE-355/30T	IBW-355
ILB/ILT-400	IFL-400 F	IFR-400 F5	IFR-400 F6	IFR-400 F7	IFR-400 F8	IBE-400/50T	IBW-400
ILB/ILT-450	IFL-450 F	IFR-450 F5	IFR-450 F6	IFR-450 F7	IFR-450 F8	IBE-450/63T	IBW-450



ISA
Антивибрационные опоры.



IBR
Контрфланцы.

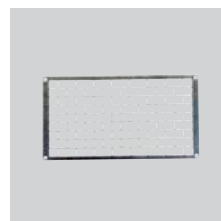

DEF
Защитные решетки.



IAE
Гибкие вставки.

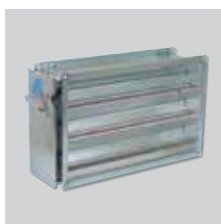

IJK
Воздушные клапаны.



IFL-G4
Кассетный фильтр G4.



IFL-F
Кассета для карманных фильтров.



IBE
Электрический воздухонагреватель.



IBW
Водяной воздухонагреватель.



IAA
Шумоглушители.

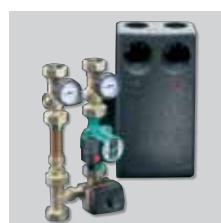

PWW
Комплекты управления водяным воздухонагревателем.

ЭЛЕКТРИЧЕСКИЕ ПРИНАДЛЕЖНОСТИ



RMB/RMT
Трансформаторные регуляторы скорости.



VFTM IP21/IP54
Преобразователи частоты.



LM-230A
Электроприводы.



TTC-2000
TTC-2000 + TTS-1
Регуляторы температуры.



TTC-40F + TTS-4
Регуляторы температуры.



TG-K330
Канальный датчик температуры.

TG-R530
Комнатный датчик температуры.



DPS 2-30
DPS 10-100
Дифференциальные реле давления.

ВЗРЫВОЗАЩИЩЕННЫЕ КАНАЛЬНЫЕ ВЕНТИЛЯТОРЫ
ILT ATEX



Прямоугольные канальные вентиляторы серии ILT ATEX предназначены для перемещения потенциально взрывоопасных газов и испарений взрывоопасных веществ.

Корпус вентилятора и рабочее колесо с загнутыми вперед лопатками изготавливаются из оцинкованной листовой стали. Между подвижными и неподвижными частями вентилятора расположены медные вставки, которые исключают образование искр. Вентиляторы укомплектованы инспекционной крышкой для доступа к электродвигателю и рабочему колесу, это позволяет проводить осмотр и обслуживание внутренних частей вентилятора прямо на месте установки, без его демонтажа.

Рабочие температуры от -20°C до +55°C.

Электродвигатели

Вентиляторы комплектуются трехфазными 4 полюсными электродвигателями. Параметры электропитания

3ф - 400 В - 50 Гц

Вентиляторы имеют возможность регулирования скорости при помощи автотрансформаторов (RMT*) и преобразователей частоты (VFMT*).

* Регулирование скорости может производиться только регуляторами, протестированными и рекомендованными S&P.



Простота монтажа
Вентиляторы и комплектующие оснащены стандартными прямоугольными фланцами.



Внешняя клеммная коробка IP55
Клеммная коробка в стандартной комплектации.



Инспекционная крышка
Инспекционная крышка упрощает доступ к электродвигателю и рабочему колесу для обслуживания.



Вентиляторы изготавливаются во взрывозащищенном исполнении:
- Повышенная безопасность:
Ⓢ II 2G ExeII T3 Gb



Искробезопасная конструкция
Медные вставки исключают образование искр между подвижными и неподвижными частями вентилятора.



Клемма заземления

ВЗРЫВОЗАЩИЩЕННЫЕ КАНАЛЬНЫЕ ВЕНТИЛЯТОРЫ ILT ATEX



ТЕХНИЧЕСКИЕ ХАРАКТЕРИСТИКИ

Модель	Номин. присоед. размеры	Частота вращения (об/мин)	Макс. потр. мощность (Вт)	Ток (А)	Макс. расход воздуха (м³/ч)	Уровень звукового давления* (дБ(А))		Вес (кг)	Регулятор скорости RMT	Преобразователь частоты VFTM
						На входе	На выходе			
ILT/4-225 EX	500x250	1200	565	1	1720	62	66	20	RMT-1,5	VFTM TRI 0,55
ILT/4-250 EX	500x300	1240	1150	1,9	2610	67	70	25	RMT-2,5	VFTM TRI 1,1
ILT/4-285 EX	600x300	1200	1430	2,3	3260	67	72	32	RMT-2,5	VFTM TRI 1,5
ILT/4-315 EX	600x350	1370	2300	4,9	4000	72	77	42	RMT-5	VFTM TRI 3

* Уровень звукового давления измерен на расстоянии 1,5 м от вентилятора, в свободном пространстве, в точке «А» рабочей характеристики.

РАЗМЕРЫ (мм)

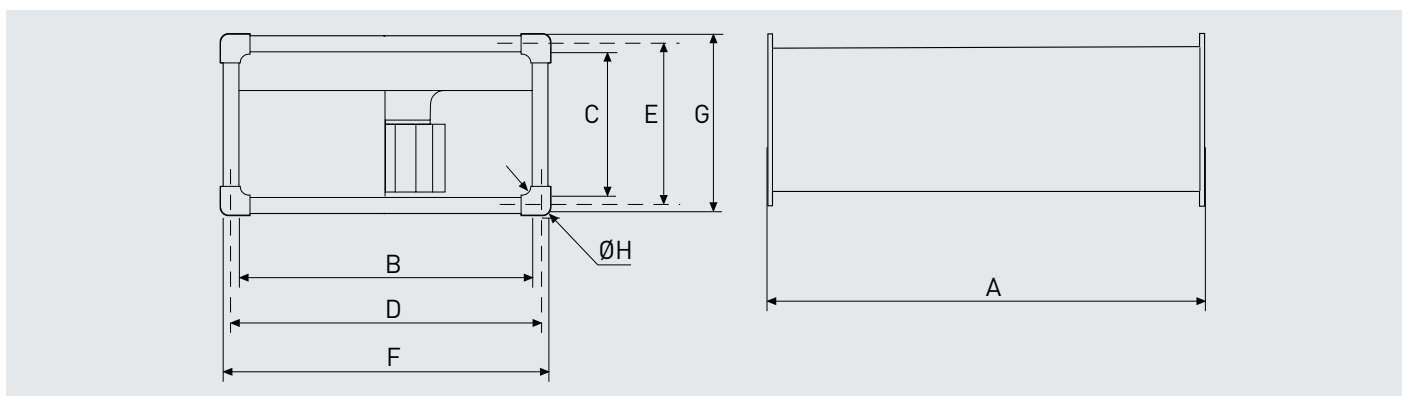

Модель	A	B	C	D	E	F	G	ØH
225	535	500	248	520	270	540	290	9
250	565	500	298	520	320	540	340	9
285	645	600	298	620	320	640	340	9
315	725	600	348	620	370	640	390	9

**ВЗРЫВОЗАЩИЩЕННЫЕ КАНАЛЬНЫЕ ВЕНТИЛЯТОРЫ
ILT ATEX**



РАБОЧИЕ И АКУСТИЧЕСКИЕ ХАРАКТЕРИСТИКИ

- q_v : расход воздуха в м³/ч и м³/с.
- p_{sf} : статическое давление в мм вод. ст. и Па.
- Данные приведены: в соответствии со стандартами ISO 5801 и AMCA 210-99.
при температуре сухого воздуха 20°C и атмосферном давлении 760 мм рт. ст.

Рабочие характеристики (A): получены при регулировании скорости пятиступенчатым трансформатором RMT.

Рабочие характеристики (B): получены при регулировании скорости преобразователем частоты.

В таблицах приведены значения уровней звуковой мощности (дБ(A)), в 3-х рабочих точках вентилятора (A: макс. расход воздуха).

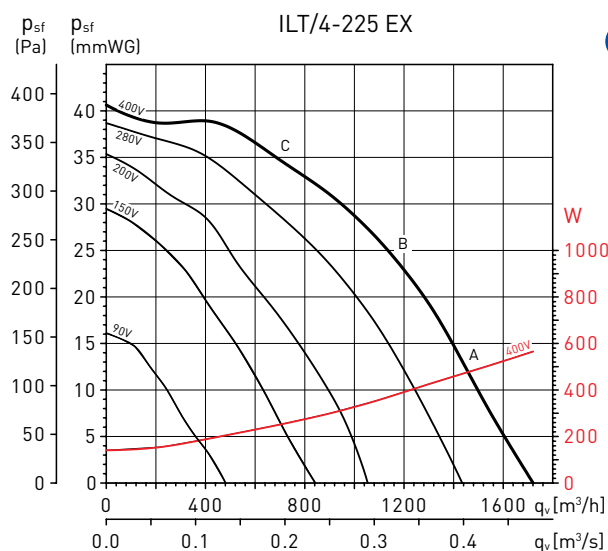

(A)

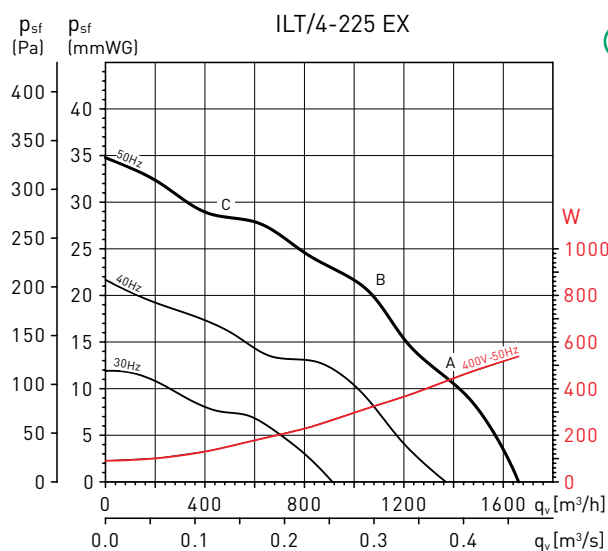

(B)

ILT/4-225 EX		63	125	250	500	1.000	2.000	4.000	8.000	LwA
На входе	A	51	63	66	71	72	69	64	55	76
	B	48	60	63	68	69	66	61	52	73
	C	43	55	58	63	64	61	56	47	68
На выходе	A	48	63	66	72	77	74	72	65	81
	B	45	60	63	69	74	71	69	62	78
	C	41	56	59	65	70	67	65	58	74
К окружению	A	51	56	57	59	62	62	57	47	68
	B	48	53	54	56	59	59	54	44	65
	C	43	48	49	51	54	54	49	39	60

ILT/4-225 EX		63	125	250	500	1.000	2.000	4.000	8.000	LwA
На входе	A	50	62	65	70	71	68	63	54	75
	B	46	58	61	66	67	64	59	50	71
	C	42	54	57	62	63	60	55	46	67
На выходе	A	46	61	64	70	75	72	70	63	79
	B	42	57	60	66	71	68	66	59	75
	C	38	53	56	62	67	64	62	55	71
К окружению	A	50	55	56	58	61	61	56	46	67
	B	46	51	52	54	57	57	52	42	63
	C	40	45	46	48	51	51	46	36	57

ВЗРЫВОЗАЩИЩЕННЫЕ КАНАЛЬНЫЕ ВЕНТИЛЯТОРЫ ILT ATEX



РАБОЧИЕ И АКУСТИЧЕСКИЕ ХАРАКТЕРИСТИКИ

- q_v : расход воздуха в $m^3/ч$ и $m^3/с$.
- p_{sf} : статическое давление в мм вод. ст. и Па.
- Данные приведены: в соответствии со стандартами ISO 5801 и AMCA 210-99.
при температуре сухого воздуха 20°C и атмосферном давлении 760 мм рт. ст.

Рабочие характеристики (A): получены при регулировании скорости пятиступенчатым трансформатором RMT.

Рабочие характеристики (B): получены при регулировании скорости преобразователем частоты.

В таблицах приведены значения уровней звуковой мощности (дБ(A)), в 3-х рабочих точках вентилятора (A: макс. расход воздуха).

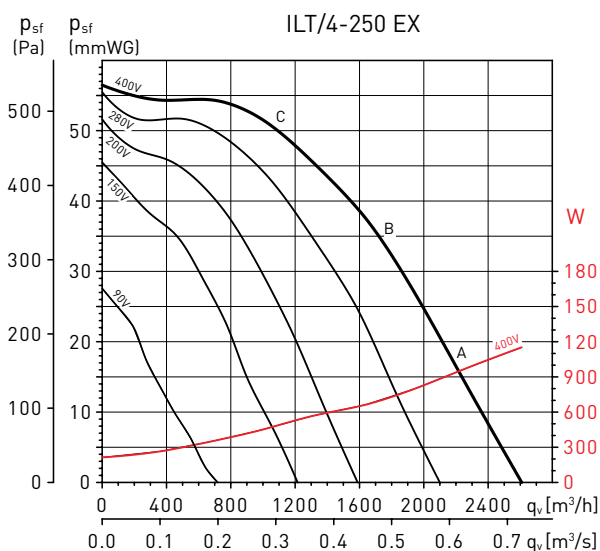

(A)

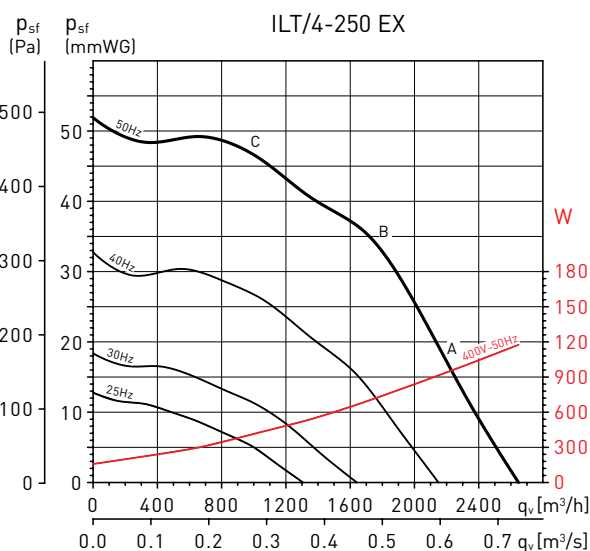

(B)

ILT/4-250 EX		63	125	250	500	1.000	2.000	4.000	8.000	LwA
На входе	A	56	68	70	75	76	75	70	61	81
	B	53	65	67	72	73	72	67	58	78
	C	49	61	63	68	69	68	63	54	74
На выходе	A	52	67	69	77	80	79	76	69	85
	B	50	65	67	75	78	77	74	67	83
	C	47	62	64	72	75	74	71	64	80
К окружению	A	56	61	61	64	65	64	60	51	71
	B	53	58	58	61	62	61	57	48	68
	C	49	54	54	57	58	57	53	44	64

ILT/4-250 EX		63	125	250	500	1.000	2.000	4.000	8.000	LwA
На входе	A	56	68	70	75	76	75	70	61	81
	B	53	65	67	72	73	72	67	58	78
	C	48	60	62	67	68	67	62	53	73
На выходе	A	52	67	69	77	80	79	76	69	85
	B	50	65	67	75	78	77	74	67	83
	C	46	61	63	71	74	73	70	63	79
К окружению	A	56	61	61	64	65	64	60	51	71
	B	53	58	58	61	62	61	57	48	68
	C	48	53	53	56	57	56	52	43	63

ВЗРЫВОЗАЩИЩЕННЫЕ КАНАЛЬНЫЕ ВЕНТИЛЯТОРЫ ILT ATEX



РАБОЧИЕ И АКУСТИЧЕСКИЕ ХАРАКТЕРИСТИКИ

- q_v : расход воздуха в м³/ч и м³/с.
- p_{st} : статическое давление в мм вод. ст. и Па.
- Данные приведены: в соответствии со стандартами ISO 5801 и AMCA 210-99.
при температуре сухого воздуха 20°C и атмосферном давлении 760 мм рт. ст.

Рабочие характеристики (A): получены при регулировании скорости пятиступенчатым трансформатором RMT.

Рабочие характеристики (B): получены при регулировании скорости преобразователем частоты.

В таблицах приведены значения уровней звуковой мощности (дБ(A)), в 3-х рабочих точках вентилятора (A: макс. расход воздуха).

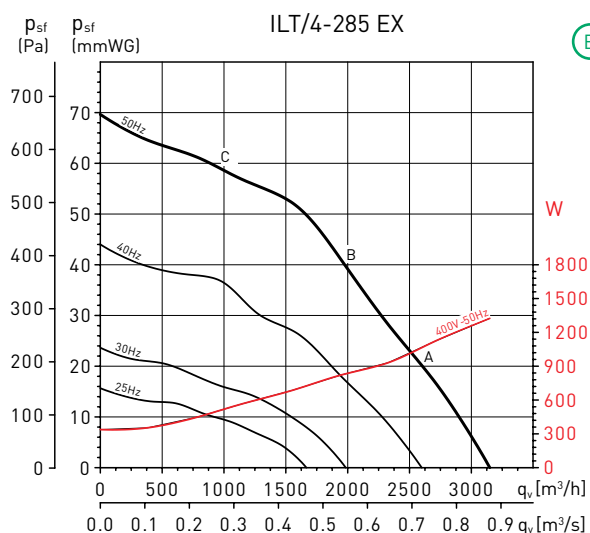
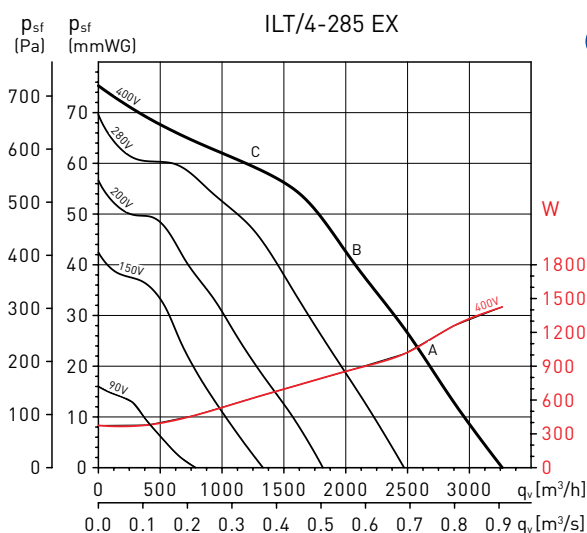

ILT/4-285 EX		63	125	250	500	1.000	2.000	4.000	8.000	LwA
На входе	A	57	69	71	75	76	76	72	67	82
	B	58	70	72	76	77	77	73	68	83
	C	53	65	67	71	72	72	68	63	78
На выходе	A	54	69	71	80	82	81	78	71	87
	B	55	70	72	81	83	82	79	72	88
	C	51	66	68	77	79	78	75	68	84
К окружению	A	57	64	64	65	61	61	59	56	71
	B	58	65	65	66	62	62	60	57	72
	C	53	60	60	61	57	57	55	52	67

ILT/4-285 EX		63	125	250	500	1.000	2.000	4.000	8.000	LwA
На входе	A	57	69	71	75	76	76	72	67	82
	B	57	69	71	75	76	76	72	67	82
	C	52	64	66	70	71	71	67	62	77
На выходе	A	54	69	71	80	82	81	78	71	87
	B	54	69	71	80	82	81	78	71	87
	C	50	65	67	76	78	77	74	67	83
К окружению	A	57	64	64	65	61	61	59	56	71
	B	57	64	64	65	61	61	59	56	71
	C	52	59	59	60	56	56	54	51	66

ВЗРЫВОЗАЩИЩЕННЫЕ КАНАЛЬНЫЕ ВЕНТИЛЯТОРЫ ILT ATEX



РАБОЧИЕ И АКУСТИЧЕСКИЕ ХАРАКТЕРИСТИКИ

- q_v : расход воздуха в м³/ч и м³/с.
- p_{sf} : статическое давление в мм вод. ст. и Па.
- Данные приведены: в соответствии со стандартами ISO 5801 и AMCA 210-99.
при температуре сухого воздуха 20°C и атмосферном давлении 760 мм рт. ст.

Рабочие характеристики (A): получены при регулировании скорости пятиступенчатым трансформатором RMT.

Рабочие характеристики (B): получены при регулировании скорости преобразователем частоты.

В таблицах приведены значения уровней звуковой мощности (дБ(A)), в 3-х рабочих точках вентилятора (A: макс. расход воздуха).

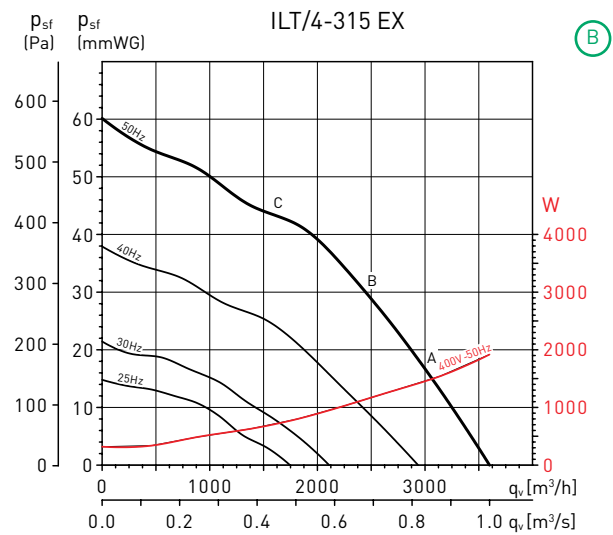
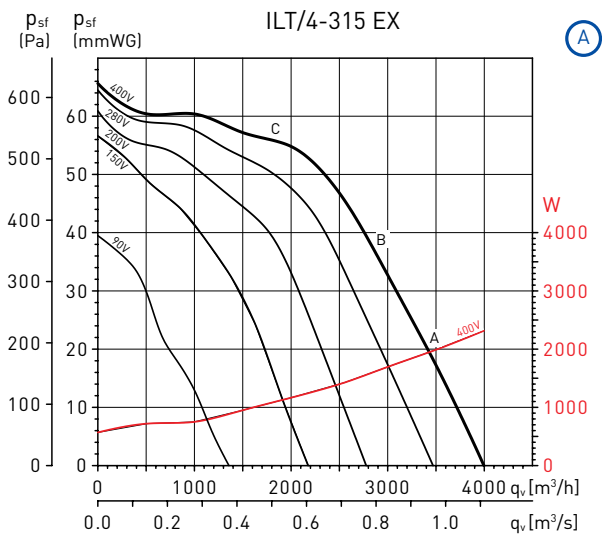

ILT/4-315 EX		63	125	250	500	1.000	2.000	4.000	8.000	LwA
На входе	A	62	74	76	80	81	81	77	72	87
	B	59	71	73	77	78	78	74	69	84
	C	53	65	67	71	72	72	68	63	78
На выходе	A	59	74	76	85	87	86	83	76	92
	B	56	71	73	82	84	83	80	73	89
	C	51	66	68	77	79	78	75	68	84
К окружению	A	62	69	69	70	66	66	64	61	76
	B	59	66	66	67	63	63	61	58	73
	C	54	61	61	62	58	58	56	53	68

ILT/4-315 EX		63	125	250	500	1.000	2.000	4.000	8.000	LwA
На входе	A	59	71	73	77	78	78	74	69	84
	B	55	67	69	73	74	74	70	65	80
	C	50	62	64	68	69	69	65	60	75
На выходе	A	56	71	73	82	84	83	80	73	89
	B	54	69	71	80	82	81	78	71	87
	C	48	63	65	74	76	75	72	65	81
К окружению	A	59	66	66	67	63	63	61	58	73
	B	55	62	62	63	59	59	57	54	69
	C	51	58	58	59	55	55	53	50	65

**ВЗРЫВОЗАЩИЩЕННЫЕ КАНАЛЬНЫЕ ВЕНТИЛЯТОРЫ
ILT ATEX**



ДОПОЛНИТЕЛЬНЫЕ ПРИНАДЛЕЖНОСТИ



ISA
Антивибрационные опоры.



IBR
Контрфланцы.



IAE EX
Взрывозащищенные гибкие вставки.

ЭЛЕКТРИЧЕСКИЕ ПРИНАДЛЕЖНОСТИ (для установки за пределами взрывоопасной зоны)



RMT
Трансформаторные регуляторы скорости.



VFTM IP21/IP54
Преобразователи частоты.



MSK EX
Тепловая защита электродвигателей для взрывозащищенных вентиляторов.

ПРИНЦИПАЛЬНЫЕ СХЕМЫ ПОДКЛЮЧЕНИЯ

Регулирование скорости может производиться только регуляторами, протестированным и рекомендованными S&P).

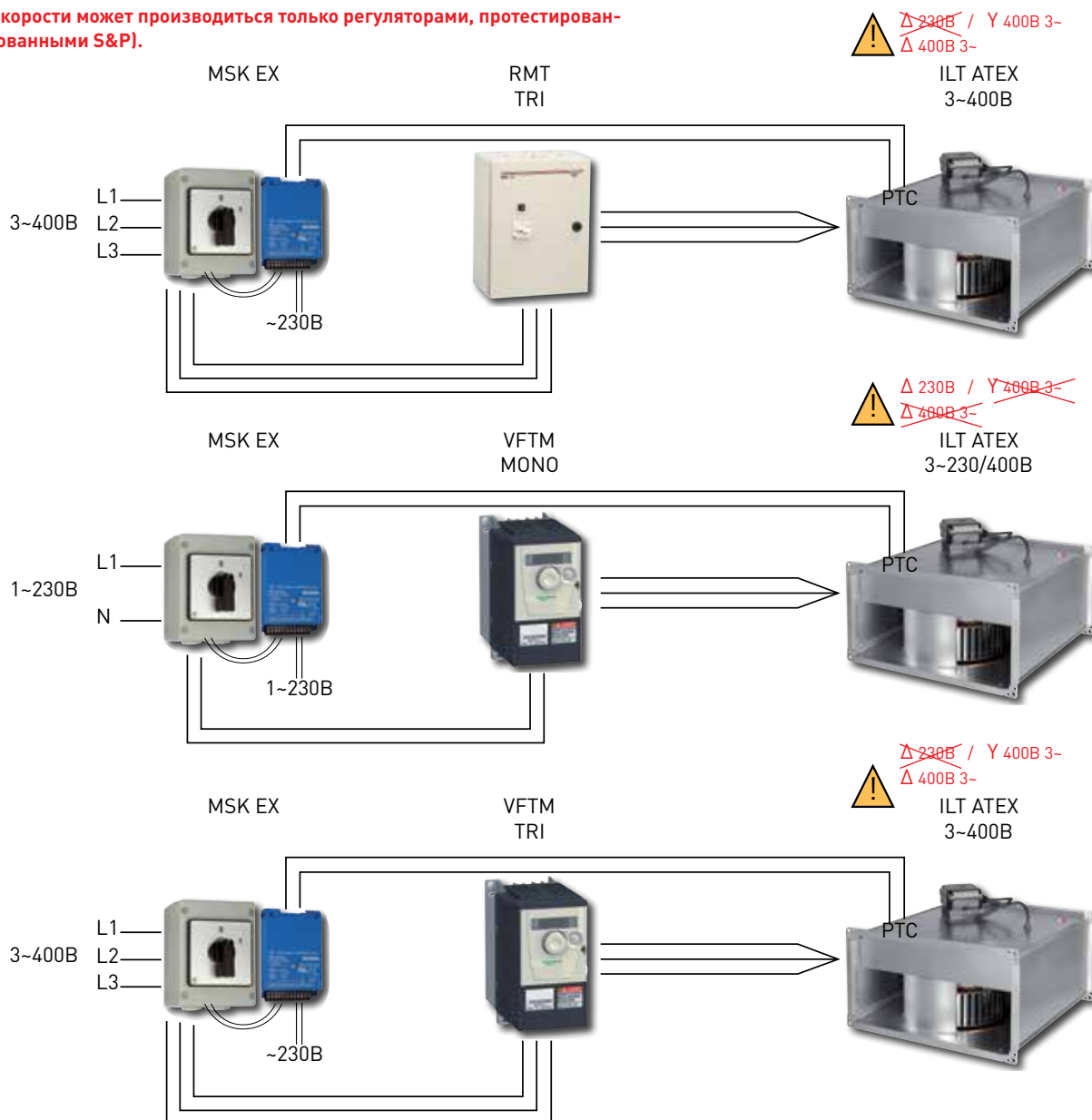

ПРЯМОУГОЛЬНЫЕ КАНАЛЬНЫЕ ВЕНТИЛЯТОРЫ С ЗАГНУТЫМИ НАЗАД ЛОПАТКАМИ
IRB/IRT



НОВИНКА



Прямоугольные каналные вентиляторы серии IRB/IRT комплектуются центробежными рабочими колесами с загнутыми назад лопатками и подходят для установки в любом положении. Корпуса вентиляторов изготавливаются из оцинкованной листовой стали, рабочие колеса из алюминия. Электродвигатель и рабочее колесо установлены на откидной крышке, что упрощает доступ к ним для чистки и обслуживания. Вентиляторы оснащаются внешней клеммной коробкой.

Электродвигатели
Вентиляторы комплектуются однофазными или трехфазными 2, 4 или 6 полюсными электродвигателями с внешним ротором. Модели IRB: класс защиты IP44 или IP54, класс изоляции F, со встроенными термоконтактами, с выводами для подключения к внешнему устройству защиты (поставляется отдельно).

Параметры электропитания:
1ф - 230 В - 50 Гц
Модели IRT: класс защиты IP54, класс изоляции F, со встроенными термоконтактами, с выводами для подключения к внешнему устройству защиты (поставляется отдельно).

Параметры электропитания:
3ф - 400 В - 50 Гц
Все вентиляторы имеют возможность регулирования скорости при помощи автотрансформаторов, а трехфазные модели и при помощи преобразователей частоты.



Инспекционная крышка
Упрощает доступ к электродвигателю и рабочему колесу для чистки и обслуживания.



Универсальная конструкция
Установка в любом положении.



Центробежные рабочие колеса
С загнутыми назад лопатками.



Вынесенная клеммная коробка
Для удобства монтажа и подключения, вентиляторы оборудованы вынесенной клеммной коробкой (класс защиты IP55).

ПРЯМОУГОЛЬНЫЕ КАНАЛЬНЫЕ ВЕНТИЛЯТОРЫ С ЗАГНУТЫМИ НАЗАД ЛОПАТКАМИ IRB/IRT



ТЕХНИЧЕСКИЕ ХАРАКТЕРИСТИКИ

Модель	Номин. присоед. размеры (мм)	Частота вращения (об/мин)	Макс. потр. мощность (Вт)	Ток (А)	Макс. расход воздуха (м³/ч)	Рабочие температуры (°С)	Уровень звукового давления* (дБ(А))			Вес (кг)	Регулятор скорости
							На входе	К окр.	На вых.		
Однофазные электродвигатели (1ф - 230 В - 50 Гц)											
IRB/2-180	300x150	2690	63	0,3	510	-30...70	56	42	59	10	RMB-1,5
IRB/2-200 A	400x200	2635	136	0,6	1010	-30...70	59	46	62	16	RMB-1,5
IRB/2-200 B	400x200	2610	204	0,9	1350	-30...70	61	48	65	16	RMB-1,5
IRB/4-225	500x250	1388	152	0,6	1600	-40...70	59	51	63	30	RMB-1,5
IRB/4-315 A	600x350	1397	278	1,2	2620	-40...70	59	51	63	37	RMB-1,5
IRB/4-315 B	600x350	1388	569	2,4	3710	-40...70	66	58	71	43	RMB-3,5
IRB/6-315	600x350	924	465	2,3	2900	-40...60	59	53	66	37	RMB-3,5
IRB/4-355	700x400	1402	845	3,6	5600	-40...50	66	55	72	56	RMB-8
IRB/6-355	700x400	909	572	2,4	4730	-40...70	61	53	66	56	RMB-3,5
IRB/6-400	800x500	935	840	3,7	7230	-40...70	64	55	70	66	RMB-8
IRB/6-450	1000x500	924	1416	6,1	8930	-40...70	67	61	74	97	RMB-8
Трехфазные электродвигатели (3ф - 400 В - 50 Гц)											
IRT/4-315 A	600x350	1398	244	0,5	2550	-40...50	59	53	65	37	RMT-1,5
IRT/4-315 B	600x350	1415	568	1,2	3850	-40...70	68	59	72	43	RMT-1,5
IRT/4-355	700x400	1396	813	1,7	5560	-40...60	67	55	73	52	RMT-2,5
IRT/6-355	700x400	896	587	1,2	4750	-40...50	64	51	68	52	RMT-1,5
IRT/4-400 A	800x500	1431	1501	3,2	7940	-40...70	70	61	76	80	RMT-5
IRT/4-400 B	800x500	1393	2142	4,0	9580	-40...40	72	62	78	80	RMT-5
IRT/6-400	800x500	938	823	1,9	7280	-40...40	64	54	70	77	RMT-2,5
IRT/4-450	1000x500	1381	2379	4,3	10720	-40...40	74	67	80	96	RMT-5
IRT/6-450	1000x500	927	1418	3,4	9090	-40...60	68	60	75	97	RMT-5

* Уровень звукового давления измерен на расстоянии 1,5 м от вентилятора, в свободном пространстве, при средней производительности (точка 2 на рабочей характеристике).

РАЗМЕРЫ (мм)

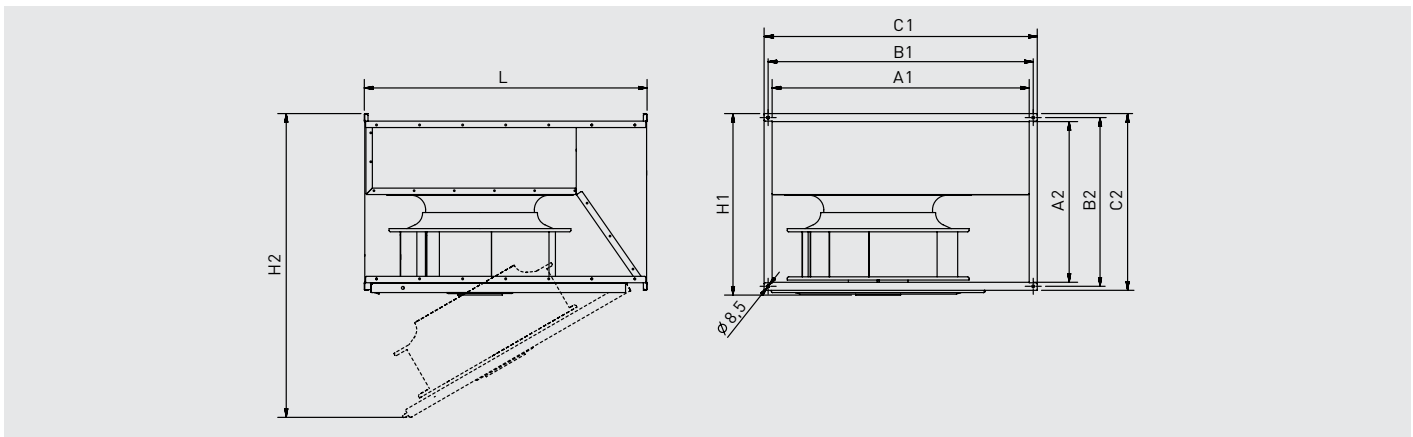

Модель	A1	A2	B1	B2	C1	C1	H1	H2	L
180	300	150	320	170	340	190	200	480	375
200	400	200	420	220	440	240	250	650	500
225	500	250	520	270	540	290	300	730	530
315	600	350	620	370	640	390	405	1020	720
355	700	400	720	420	740	440	460	1135	790
400	800	500	820	520	845	545	565	1330	880
450	1000	500	1020	520	1045	545	565	1430	980

ПРЯМОУГОЛЬНЫЕ КАНАЛЬНЫЕ ВЕНТИЛЯТОРЫ С ЗАГНУТЫМИ НАЗАД ЛОПАТКАМИ
IRB/IRT



РАБОЧИЕ ХАРАКТЕРИСТИКИ

- q_v : Расход воздуха в м³/ч.
- p_{sf} : Статическое давление в Па.
- SFP: Удельная мощность вентилятора (Вт/м³/с) (синие кривые).
- P: Потребляемая мощность в Вт.
- Данные приведены в соответствии со стандартом ISO 5801.

IRB/2-180

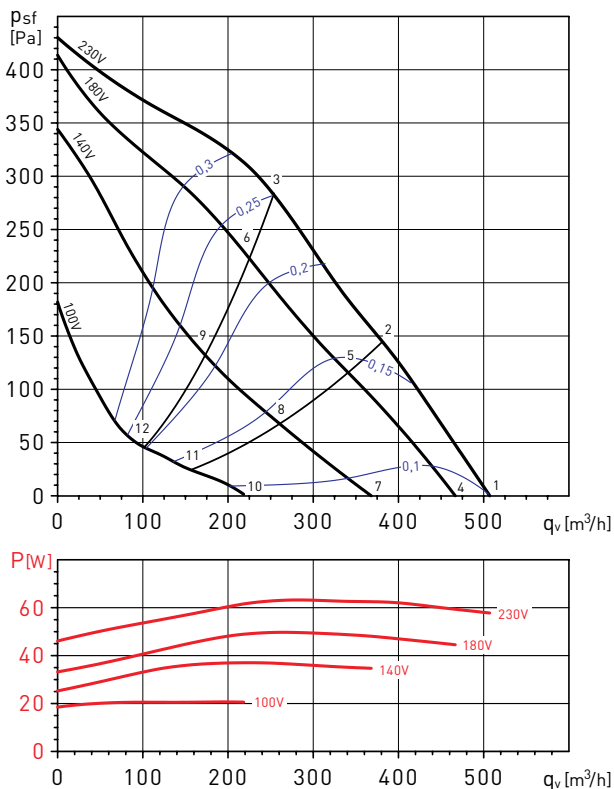

IRB/2-200 A

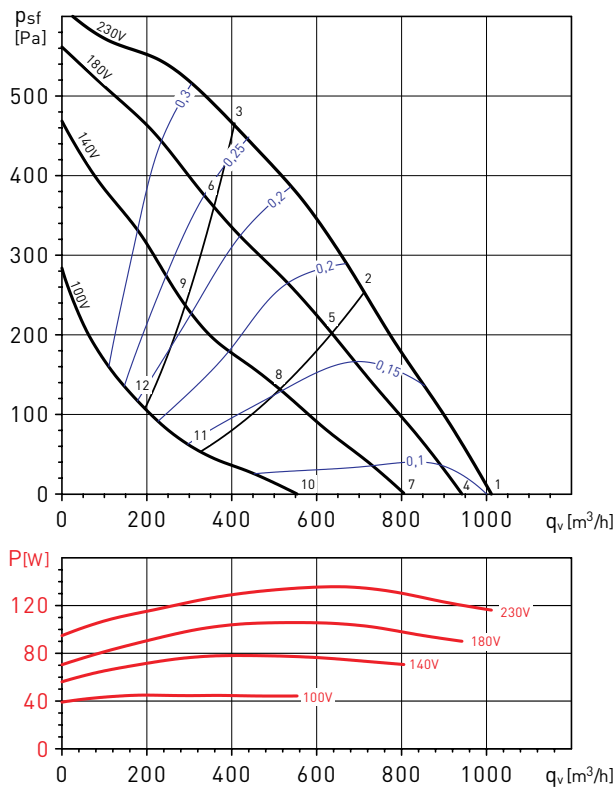

Уровни звуковой мощности (дБ(A))

Рабочая точка	63	125	250	500	1.000	2.000	4.000	8.000	LwA	
1	На входе	36	42	69	62	67	68	63	57	74
	На выходе	37	40	64	66	72	73	67	59	77
	К окр.	31	33	55	49	53	53	53	49	61
2	На входе	31	39	63	57	64	65	60	50	70
	На выходе	33	37	62	63	68	69	63	52	73
	К окр.	26	30	50	45	49	50	50	43	56
3	На входе	31	41	62	57	63	62	55	46	68
	На выходе	32	39	60	61	66	66	58	48	70
	К окр.	26	31	49	44	48	48	45	38	54
4	На входе	30	41	67	60	65	66	61	53	72
	На выходе	30	39	66	64	70	71	65	55	75
	К окр.	26	31	55	47	50	53	52	46	59
5	На входе	27	38	59	55	61	62	56	46	67
	На выходе	27	35	58	60	65	66	59	47	70
	К окр.	23	28	47	43	47	48	47	39	54
6	На входе	29	40	59	55	60	59	52	42	65
	На выходе	27	39	57	58	63	63	54	43	67
	К окр.	25	29	47	43	45	45	42	35	52
7	На входе	27	39	65	56	60	62	56	44	68
	На выходе	26	36	60	59	65	66	59	46	70
	К окр.	19	29	55	44	46	49	48	40	58
8	На входе	24	35	52	51	54	55	48	34	60
	На выходе	24	31	51	54	58	59	50	35	63
	К окр.	17	25	43	40	41	43	40	29	48
9	На входе	24	40	52	51	53	52	43	32	58
	На выходе	23	37	51	53	56	56	45	33	60
	К окр.	17	30	42	39	40	40	35	27	47
10	На входе	24	37	43	45	49	51	37	26	54
	На выходе	20	35	43	48	53	54	40	27	58
	К окр.	23	31	35	35	38	41	33	24	45
11	На входе	21	32	39	42	43	42	28	24	48
	На выходе	32	29	40	43	47	45	29	24	50
	К окр.	20	26	31	31	33	32	23	22	38
12	На входе	23	31	39	41	41	36	26	23	46
	На выходе	23	27	39	41	44	40	27	23	47
	К окр.	22	25	31	30	30	27	22	21	36

Уровни звуковой мощности (дБ(A))

Рабочая точка	63	125	250	500	1.000	2.000	4.000	8.000	LwA	
1	На входе	39	56	77	71	73	69	65	60	79
	На выходе	38	56	73	74	77	77	71	67	82
	К окр.	38	44	64	64	56	54	50	47	68
2	На входе	34	51	69	63	68	63	60	52	73
	На выходе	34	52	65	68	70	71	64	58	76
	К окр.	33	39	56	56	51	48	45	40	60
3	На входе	33	52	65	59	65	60	57	50	69
	На выходе	36	54	62	66	68	68	60	53	73
	К окр.	32	40	52	52	48	45	42	37	57
4	На входе	37	55	77	68	71	67	63	58	79
	На выходе	36	54	72	72	75	76	69	65	80
	К окр.	35	43	64	61	54	52	48	46	66
5	На входе	32	50	66	60	64	60	58	49	70
	На выходе	32	50	63	66	68	69	62	56	74
	К окр.	30	37	53	52	48	46	42	37	57
6	На входе	31	50	63	57	62	57	54	46	67
	На выходе	32	51	60	64	65	65	57	50	70
	К окр.	29	38	50	50	45	43	39	34	55
7	На входе	34	52	72	62	66	62	60	52	74
	На выходе	34	51	66	69	71	71	66	60	76
	К окр.	31	39	59	56	50	49	46	42	62
8	На входе	28	45	59	55	58	54	53	36	64
	На выходе	28	45	61	61	62	63	57	43	68
	К окр.	25	32	47	49	42	41	38	25	52
9	На входе	29	46	56	54	57	52	48	37	61
	На выходе	38	46	56	58	59	59	50	40	65
	К окр.	26	33	43	48	41	38	34	26	50
10	На входе	34	56	56	53	57	54	54	32	63
	На выходе	32	57	55	58	60	62	58	39	67
	К окр.	26	49	47	48	43	44	42	24	54
11	На входе	36	44	48	46	48	50	45	24	55
	На выходе	24	44	46	50	52	55	45	26	58
	К окр.	28	38	40	41	35	40	33	17	46
12	На входе	28	40	48	44	47	41	35	24	52
	На выходе	25	41	43	47	49	47	36	26	53
	К окр.	20	33	39	39	33	30	23	17	43

ПРЯМОУГОЛЬНЫЕ КАНАЛЬНЫЕ ВЕНТИЛЯТОРЫ С ЗАГНУТЫМИ НАЗАД ЛОПАТКАМИ
IRB/IRT



РАБОЧИЕ ХАРАКТЕРИСТИКИ

- q_v : Расход воздуха в м³/ч.
- p_{st} : Статическое давление в Па.
- SFP: Удельная мощность вентилятора (Вт/м³/с) (синие кривые).
- P: Потребляемая мощность в Вт.
- Данные приведены в соответствии со стандартом ISO 5801.

IRB/2-200B

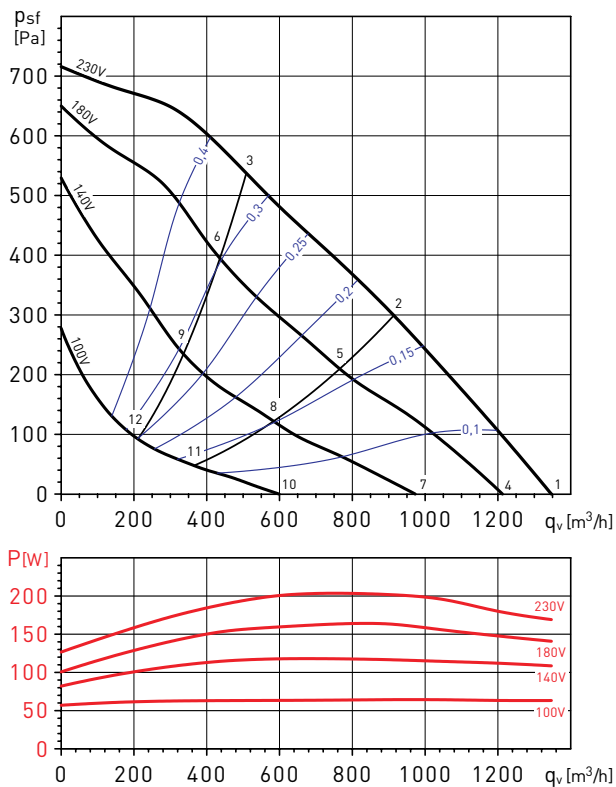

IRB/4-225

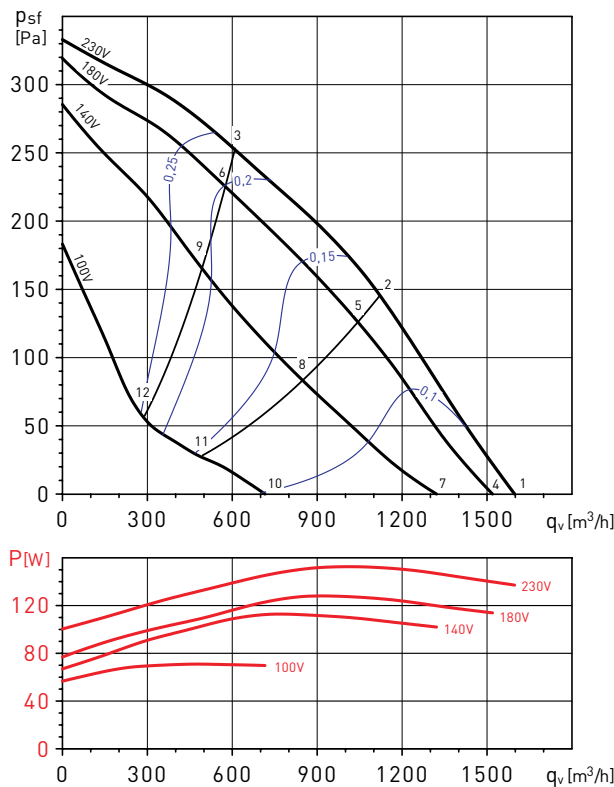

Уровни звуковой мощности (дБ(A))

Рабочая точка	63	125	250	500	1.000	2.000	4.000	8.000	LwA
1 На входе	42	57	84	73	77	71	68	63	85
1 На выходе	43	59	79	77	79	80	73	69	85
1 К окр.	42	49	72	62	60	57	52	52	73
2 На входе	36	54	71	65	71	65	62	57	75
2 На выходе	37	56	71	71	74	74	66	61	79
2 К окр.	37	45	59	55	55	51	46	45	62
3 На входе	36	55	70	63	70	64	60	53	74
3 На выходе	38	57	66	70	72	72	64	57	77
3 К окр.	37	46	58	52	54	50	44	42	61
4 На входе	41	56	80	69	75	69	65	62	82
4 На выходе	40	56	74	74	77	77	70	66	82
4 К окр.	41	47	69	59	58	54	50	51	70
5 На входе	34	54	69	62	68	62	58	54	73
5 На выходе	34	51	66	68	70	71	63	57	75
5 К окр.	35	45	58	51	52	48	43	43	60
6 На входе	33	56	65	59	66	60	55	49	70
6 На выходе	34	54	65	67	68	68	59	52	73
6 К окр.	34	47	53	49	50	46	40	38	57
7 На входе	36	53	72	63	69	63	59	57	75
7 На выходе	36	54	66	68	71	71	65	61	76
7 К окр.	36	45	61	54	53	49	45	47	63
8 На входе	28	53	60	56	61	54	53	38	65
8 На выходе	28	55	66	61	63	63	57	42	70
8 К окр.	28	45	49	47	45	41	39	27	53
9 На входе	31	47	56	57	59	53	47	37	63
9 На выходе	32	52	58	60	61	60	49	39	66
9 К окр.	31	40	45	47	44	40	33	27	51
10 На входе	29	50	54	52	57	53	53	30	62
10 На выходе	27	51	52	56	59	60	55	35	65
10 К окр.	28	47	44	43	43	41	41	23	51
11 На входе	24	43	47	45	50	47	37	24	54
11 На выходе	22	41	45	49	51	54	40	26	57
11 К окр.	24	40	37	35	35	35	25	16	44
12 На входе	26	42	46	44	48	40	32	24	52
12 На выходе	28	42	45	48	49	46	34	25	54
12 К окр.	25	39	36	35	33	28	20	16	42

Уровни звуковой мощности (дБ(A))

Рабочая точка	63	125	250	500	1.000	2.000	4.000	8.000	LwA
1 На входе	45	67	68	72	71	66	61	52	77
1 На выходе	45	74	71	75	77	73	66	57	82
1 К окр.	46	64	61	61	61	54	48	35	68
2 На входе	41	65	64	68	66	62	54	47	73
2 На выходе	42	69	67	71	72	69	60	51	77
2 К окр.	42	61	57	57	56	49	41	29	65
3 На входе	40	59	61	64	63	59	54	50	69
3 На выходе	41	64	63	66	68	64	56	47	72
3 К окр.	41	55	54	53	53	47	41	33	60
4 На входе	44	68	67	71	69	65	60	49	76
4 На выходе	44	77	70	74	75	72	65	54	81
4 К окр.	45	64	60	60	59	52	47	32	67
5 На входе	40	64	62	66	64	60	52	44	71
5 На выходе	40	70	64	69	70	66	57	48	76
5 К окр.	41	59	56	55	54	48	40	27	63
6 На входе	39	59	60	62	62	58	52	48	68
6 На выходе	40	64	61	65	66	62	54	45	71
6 К окр.	40	54	53	51	51	46	39	31	59
7 На входе	41	60	62	66	64	60	55	42	70
7 На выходе	41	64	64	69	71	67	62	48	75
7 К окр.	42	54	56	55	54	48	43	25	61
8 На входе	37	55	57	61	59	54	46	36	65
8 На выходе	37	58	59	63	64	60	51	40	68
8 К окр.	38	49	50	50	48	42	33	19	56
9 На входе	37	53	56	59	58	53	47	44	63
9 На выходе	38	56	57	61	62	58	49	40	66
9 К окр.	38	47	50	48	47	41	35	26	54
10 На входе	37	49	48	51	51	51	32	26	57
10 На выходе	34	50	48	53	55	54	35	26	60
10 К окр.	38	46	42	42	40	38	19	9	50
11 На входе	29	43	44	47	47	40	27	14	52
11 На выходе	28	46	44	48	48	42	30	24	53
11 К окр.	31	40	37	38	36	27	14	7	44
12 На входе	28	47	43	46	44	37	29	25	52
12 На выходе	30	48	44	49	48	42	36	32	54
12 К окр.	30	44	37	37	33	24	17	8	46

ПРЯМОУГОЛЬНЫЕ КАНАЛЬНЫЕ ВЕНТИЛЯТОРЫ С ЗАГНУТЫМИ НАЗАД ЛОПАТКАМИ IRB/IRT



РАБОЧИЕ ХАРАКТЕРИСТИКИ

- q_v : Расход воздуха в м³/ч.
- p_{st} : Статическое давление в Па.
- SFP: Удельная мощность вентилятора (Вт/м³/с) (синие кривые).
- P: Потребляемая мощность в Вт.
- Данные приведены в соответствии со стандартом ISO 5801.

IRB/4-315 A

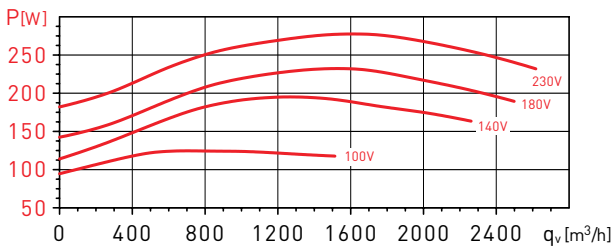
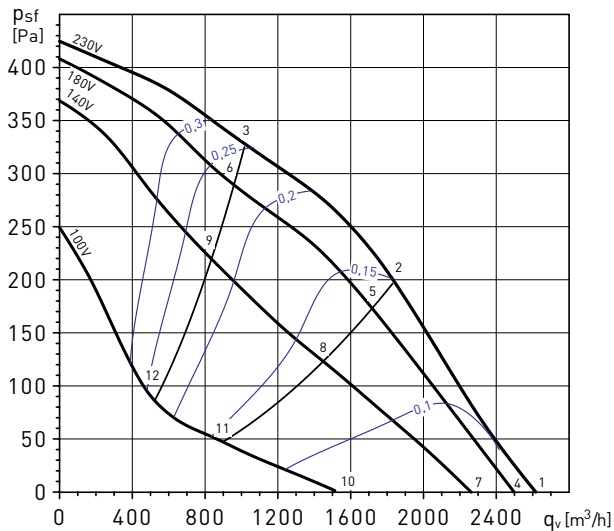

IRB/4-315 B

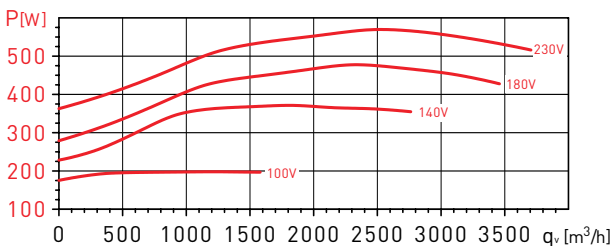
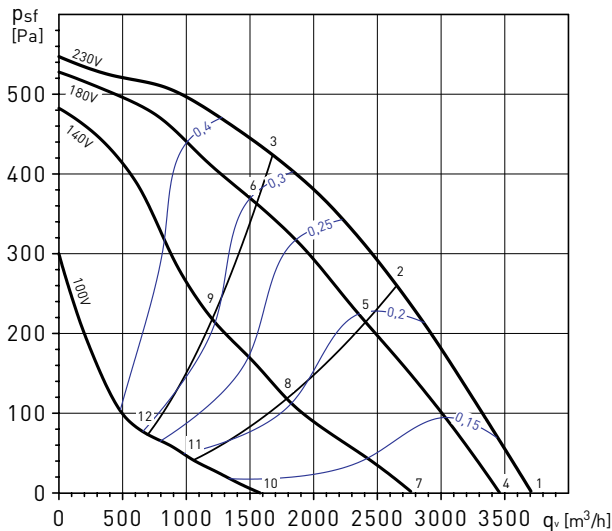

Уровни звуковой мощности (дБ(A))

Рабочая точка	63	125	250	500	1.000	2.000	4.000	8.000	LwA
1 На входе	46	71	67	73	71	68	60	60	78
1 На выходе	47	71	73	76	78	74	65	64	82
1 К окр.	42	64	61	60	64	58	52	56	69
2 На входе	43	67	63	68	67	62	55	52	73
2 На выходе	45	68	69	71	73	68	60	54	77
2 К окр.	40	61	57	55	59	52	47	48	65
3 На входе	46	64	61	65	66	60	53	47	71
3 На выходе	45	64	66	68	70	64	57	50	74
3 К окр.	42	58	55	52	58	50	46	43	63
4 На входе	45	71	66	71	70	67	58	59	77
4 На выходе	47	70	73	75	77	73	64	61	81
4 К окр.	42	63	59	58	61	56	51	55	67
5 На входе	42	66	61	65	64	60	53	51	71
5 На выходе	43	69	68	69	71	65	59	50	76
5 К окр.	39	57	54	52	55	50	45	47	62
6 На входе	44	64	60	64	62	59	52	45	69
6 На выходе	44	63	64	66	68	62	55	48	72
6 К окр.	41	56	53	50	53	48	44	41	60
7 На входе	44	71	63	68	66	63	55	57	75
7 На выходе	45	72	69	72	74	70	62	55	79
7 К окр.	41	64	56	54	58	53	48	53	66
8 На входе	41	60	56	63	59	54	49	41	67
8 На выходе	40	59	61	64	65	58	53	41	69
8 К окр.	37	52	50	49	50	44	42	37	57
9 На входе	43	59	57	61	59	55	48	40	66
9 На выходе	44	59	60	63	64	59	51	43	69
9 К окр.	40	51	50	47	50	45	41	36	57
10 На входе	44	54	52	56	54	50	52	31	61
10 На выходе	43	53	58	60	63	56	52	37	66
10 К окр.	42	49	46	45	46	41	46	28	54
11 На входе	35	47	46	47	44	40	31	24	53
11 На выходе	39	45	48	49	49	43	33	25	55
11 К окр.	33	42	40	36	35	31	26	21	46
12 На входе	37	50	48	50	47	42	32	25	55
12 На выходе	40	47	48	54	52	44	35	26	57
12 К окр.	35	45	42	39	39	32	26	22	48

Уровни звуковой мощности (дБ(A))

Рабочая точка	63	125	250	500	1.000	2.000	4.000	8.000	LwA
1 На входе	55	75	76	80	75	73	64	60	83
1 На выходе	58	77	81	84	85	81	73	66	90
1 К окр.	54	72	67	69	63	59	54	52	75
2 На входе	51	72	73	76	71	69	60	52	80
2 На выходе	58	73	77	80	81	76	68	60	85
2 К окр.	50	69	64	66	59	55	50	44	72
3 На входе	53	70	69	72	67	66	57	49	77
3 На выходе	54	71	74	76	77	72	64	55	81
3 К окр.	52	68	60	62	55	52	48	41	69
4 На входе	54	72	74	78	73	71	62	57	82
4 На выходе	56	77	79	82	83	78	70	64	87
4 К окр.	53	68	64	70	61	57	50	47	73
5 На входе	50	70	69	74	68	66	56	48	77
5 На выходе	55	71	74	77	77	72	64	56	82
5 К окр.	49	66	59	65	55	52	44	38	69
6 На входе	51	68	67	73	66	64	55	47	76
6 На выходе	53	70	71	75	74	69	62	53	80
6 К окр.	51	64	57	64	54	50	43	37	68
7 На входе	50	69	67	71	65	63	56	43	75
7 На выходе	51	72	71	75	75	70	64	52	80
7 К окр.	50	64	57	64	53	47	43	31	67
8 На входе	46	61	62	70	58	55	48	45	72
8 На выходе	48	61	64	70	67	61	53	44	73
8 К окр.	46	56	51	63	47	39	34	33	64
9 На входе	49	61	62	69	61	58	50	43	71
9 На выходе	50	65	65	70	69	64	57	49	74
9 К окр.	48	56	51	61	49	42	37	31	63
10 На входе	42	52	56	64	51	51	35	25	65
10 На выходе	44	54	58	64	60	57	44	32	67
10 К окр.	42	47	46	57	43	37	24	15	58
11 На входе	37	48	52	65	46	41	32	24	65
11 На выходе	38	51	54	62	53	47	37	26	63
11 К окр.	37	43	43	58	38	26	21	13	58
12 На входе	36	48	52	65	47	40	33	24	65
12 На выходе	39	50	54	63	53	45	36	26	64
12 К окр.	37	42	43	58	39	25	21	13	59

ПРЯМОУГОЛЬНЫЕ КАНАЛЬНЫЕ ВЕНТИЛЯТОРЫ С ЗАГНУТЫМИ НАЗАД ЛОПАТКАМИ IRB/IRT



РАБОЧИЕ ХАРАКТЕРИСТИКИ

- q_v : Расход воздуха в м³/ч.
- p_{st} : Статическое давление в Па.
- SFP: Удельная мощность вентилятора (Вт/м³/с) (синие кривые).
- P: Потребляемая мощность в Вт.
- Данные приведены в соответствии со стандартом ISO 5801.

IRB/6-315

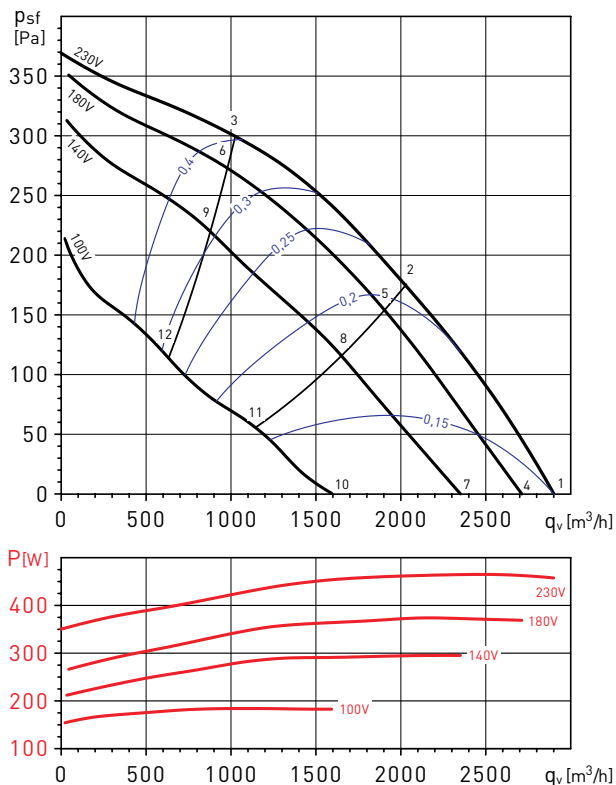

IRB/4-355

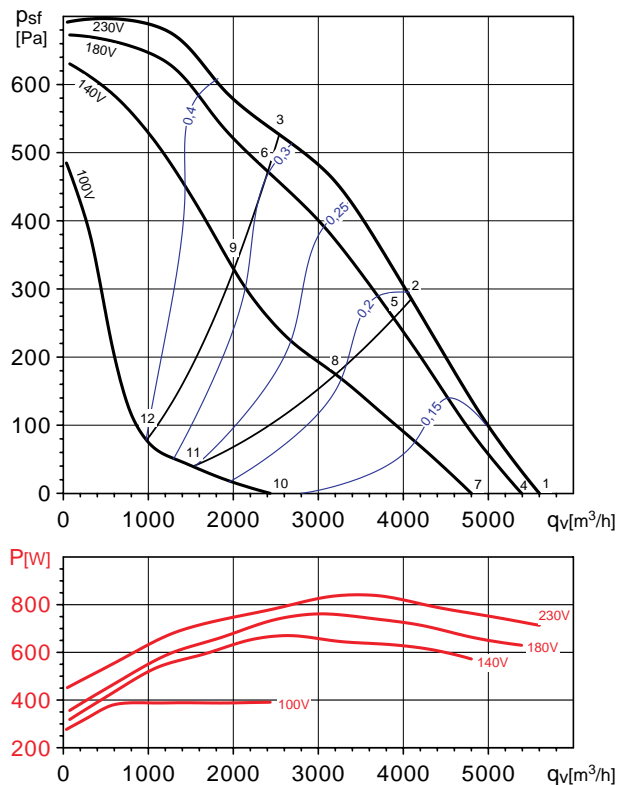

Уровни звуковой мощности (дБ(A))

Рабочая точка	63	125	250	500	1.000	2.000	4.000	8.000	LwA	
1	На входе	59	70	68	74	71	65	58	51	78
	На выходе	58	74	75	79	79	72	65	57	84
	К окр.	61	65	65	67	61	54	45	38	71
2	На входе	56	65	64	70	66	61	55	48	73
	На выходе	56	70	71	76	74	68	62	55	80
	К окр.	58	61	61	63	57	50	42	36	67
3	На входе	57	66	64	70	68	64	58	51	74
	На выходе	56	70	70	75	75	70	63	56	80
	К окр.	59	61	61	63	58	53	44	39	68
4	На входе	58	68	66	73	69	62	57	49	76
	На выходе	57	72	73	77	76	70	63	55	82
	К окр.	61	64	63	65	59	52	43	36	70
5	На входе	54	65	63	69	64	59	53	46	72
	На выходе	55	68	69	74	72	66	60	53	78
	К окр.	57	61	60	61	54	48	40	34	67
6	На входе	57	65	63	69	66	62	56	50	73
	На выходе	56	70	69	74	73	68	61	54	79
	К окр.	59	61	60	62	56	51	43	37	67
7	На входе	59	63	62	69	64	58	53	43	72
	На выходе	58	67	68	73	71	64	58	49	77
	К окр.	62	60	59	62	54	47	39	31	67
8	На входе	55	59	59	66	60	55	49	42	68
	На выходе	54	62	65	69	67	62	55	48	73
	К окр.	58	56	56	59	51	44	36	30	64
9	На входе	57	65	60	67	63	59	53	47	71
	На выходе	57	68	66	71	70	65	58	51	76
	К окр.	59	63	57	60	53	48	40	34	66
10	На входе	47	55	51	59	52	48	39	32	62
	На выходе	47	58	57	63	59	54	45	37	66
	К окр.	48	53	49	54	43	38	26	22	58
11	На входе	44	53	49	58	50	44	37	31	60
	На выходе	45	56	55	61	56	51	43	35	64
	К окр.	45	51	47	52	41	34	25	21	56
12	На входе	48	53	51	60	54	49	43	35	62
	На выходе	51	57	57	63	60	55	48	39	66
	К окр.	49	52	49	54	45	39	30	25	58

Уровни звуковой мощности (дБ(A))

Рабочая точка	63	125	250	500	1.000	2.000	4.000	8.000	LwA	
1	На входе	58	78	76	81	77	77	70	68	85
	На выходе	59	77	82	86	88	82	76	71	92
	К окр.	56	68	67	66	66	61	53	51	74
2	На входе	53	74	72	76	72	71	63	56	80
	На выходе	56	74	78	81	83	76	68	61	86
	К окр.	50	65	63	61	61	55	46	40	69
3	На входе	51	71	67	71	69	68	62	56	77
	На выходе	55	70	74	76	77	70	64	57	82
	К окр.	48	62	58	57	58	52	45	40	65
4	На входе	57	77	74	79	76	76	69	66	84
	На выходе	59	76	81	84	87	81	74	69	90
	К окр.	55	67	65	65	65	59	52	49	72
5	На входе	51	73	69	74	70	69	61	54	78
	На выходе	55	72	76	79	81	74	66	59	84
	К окр.	49	63	60	59	59	52	44	37	67
6	На входе	50	69	65	70	68	67	60	54	75
	На выходе	54	70	73	75	76	69	62	55	80
	К окр.	47	59	57	55	56	50	43	38	64
7	На входе	54	71	69	74	71	70	65	56	78
	На выходе	57	73	77	80	82	77	71	63	86
	К окр.	52	64	61	59	58	53	48	40	68
8	На входе	46	66	60	65	62	60	52	45	70
	На выходе	52	66	69	73	72	65	59	51	77
	К окр.	44	59	52	50	50	43	35	28	61
9	На входе	50	64	61	65	62	61	54	48	70
	На выходе	52	66	68	69	70	63	57	50	75
	К окр.	47	58	52	50	50	44	37	32	60
10	На входе	44	53	52	56	52	54	39	32	61
	На выходе	46	53	56	59	61	58	44	35	66
	К окр.	42	46	44	42	40	37	23	17	51
11	На входе	36	49	47	57	44	41	33	30	58
	На выходе	38	49	49	54	51	47	37	31	58
	К окр.	34	42	39	43	32	25	17	15	47
12	На входе	37	48	45	52	43	43	33	30	55
	На выходе	38	48	48	54	49	48	37	31	57
	К окр.	34	41	37	38	31	26	17	15	45

ПРЯМОУГОЛЬНЫЕ КАНАЛЬНЫЕ ВЕНТИЛЯТОРЫ С ЗАГНУТЫМИ НАЗАД ЛОПАТКАМИ IRB/IRT



РАБОЧИЕ ХАРАКТЕРИСТИКИ

- q_v : Расход воздуха в м³/ч.
- p_{sf} : Статическое давление в Па.
- SFP: Удельная мощность вентилятора (Вт/м³/с) (синие кривые).
- P: Потребляемая мощность в Вт.
- Данные приведены в соответствии со стандартом ISO 5801.

IRB/6-355

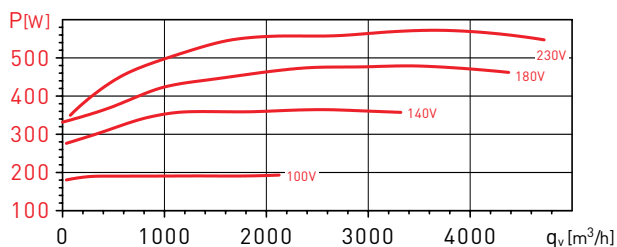
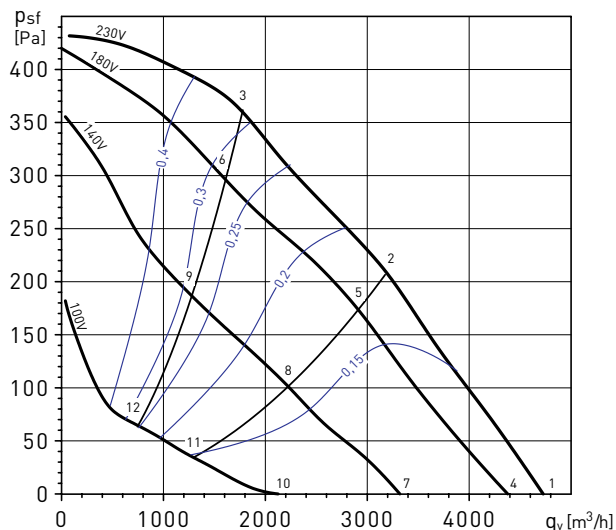

IRB/6-400

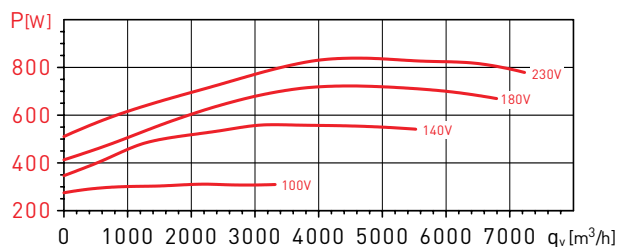
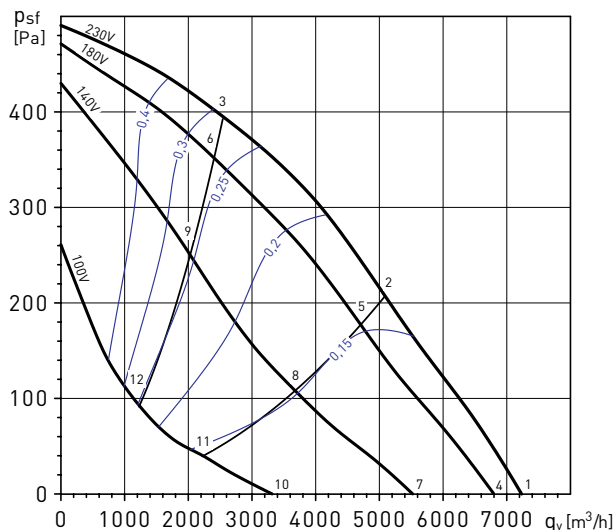

Уровни звуковой мощности (дБ(A))

Рабочая точка	63	125	250	500	1.000	2.000	4.000	8.000	LwA	
1	На входе	59	72	74	77	72	69	61	53	81
1	На выходе	58	75	78	82	82	75	67	59	86
1	К окр.	59	66	63	66	64	63	55	46	72
2	На входе	55	68	68	70	66	63	57	50	75
2	На выходе	56	71	72	76	75	68	61	55	80
2	К окр.	55	62	57	60	58	57	51	43	67
3	На входе	56	74	69	72	69	68	62	55	78
3	На выходе	58	72	72	77	77	71	65	60	82
3	К окр.	56	68	58	61	61	62	56	48	70
4	На входе	59	69	71	74	69	66	58	50	77
4	На выходе	58	71	75	79	79	71	63	56	83
4	К окр.	59	61	60	63	60	60	52	43	69
5	На входе	55	68	65	67	63	60	54	47	72
5	На выходе	56	66	68	72	71	64	58	51	76
5	К окр.	55	60	54	56	54	48	40	64	64
6	На входе	54	63	67	70	67	65	59	53	74
6	На выходе	56	64	69	74	74	68	62	57	78
6	К окр.	54	55	56	59	58	60	53	46	65
7	На входе	55	60	63	65	60	57	48	40	69
7	На выходе	57	63	66	70	69	61	53	46	74
7	К окр.	55	53	53	54	52	51	42	33	61
8	На входе	50	54	57	59	54	52	45	38	63
8	На выходе	52	58	59	63	61	56	48	41	67
8	К окр.	50	46	46	48	46	46	39	31	55
9	На входе	54	55	61	63	60	58	52	45	68
9	На выходе	56	58	63	68	67	61	55	50	72
9	К окр.	54	48	50	52	52	46	38	60	60
10	На входе	41	48	50	50	47	43	33	29	55
10	На выходе	42	52	52	56	54	47	38	31	60
10	К окр.	42	43	40	41	41	36	28	23	49
11	На входе	36	44	45	45	40	37	32	29	50
11	На выходе	38	50	46	49	46	39	34	29	55
11	К окр.	38	38	35	36	34	30	26	23	44
12	На входе	39	44	46	47	43	40	33	29	52
12	На выходе	37	50	47	50	48	42	36	30	55
12	К окр.	40	38	36	37	37	33	28	23	45

Уровни звуковой мощности (дБ(A))

Рабочая точка	63	125	250	500	1.000	2.000	4.000	8.000	LwA	
1	На входе	62	75	75	77	76	72	66	59	83
1	На выходе	61	78	81	84	85	77	71	63	89
1	К окр.	60	68	67	68	65	61	54	63	74
2	На входе	58	71	70	72	70	67	61	53	78
2	На выходе	58	73	77	80	79	71	64	58	84
2	К окр.	56	64	62	64	60	56	48	57	69
3	На входе	59	69	67	69	67	64	59	54	75
3	На выходе	57	69	72	75	74	67	61	55	79
3	К окр.	56	62	59	60	56	53	47	59	67
4	На входе	63	75	73	75	74	70	65	56	81
4	На выходе	61	78	79	83	83	75	69	61	88
4	К окр.	60	65	65	66	63	59	53	59	72
5	На входе	58	70	68	69	68	64	58	50	75
5	На выходе	58	73	75	77	76	68	62	56	82
5	К окр.	56	60	59	61	57	53	46	53	66
6	На входе	57	66	65	67	65	63	58	52	73
6	На выходе	56	69	70	73	72	65	59	53	78
6	К окр.	55	56	56	58	54	52	46	55	64
7	На входе	61	67	66	68	66	63	57	47	74
7	На выходе	60	69	73	76	76	67	63	53	81
7	К окр.	59	62	58	59	56	52	46	34	66
8	На входе	54	63	59	61	59	56	48	40	67
8	На выходе	54	63	66	68	67	60	55	50	73
8	К окр.	52	58	51	52	48	45	37	28	60
9	На входе	55	61	60	62	60	58	52	45	68
9	На выходе	55	63	65	68	67	60	55	48	73
9	К окр.	53	56	52	53	49	47	40	33	60
10	На входе	46	63	53	55	52	51	38	32	65
10	На выходе	47	63	59	61	60	56	44	36	68
10	К окр.	44	55	44	45	41	39	27	20	56
11	На входе	41	63	47	49	47	42	34	31	63
11	На выходе	42	63	53	54	52	46	40	33	64
11	К окр.	38	55	38	39	36	31	22	18	55
12	На входе	43	60	48	50	48	45	37	31	61
12	На выходе	41	58	52	55	54	51	47	44	62
12	К окр.	40	52	40	41	37	33	26	19	53

ПРЯМОУГОЛЬНЫЕ КАНАЛЬНЫЕ ВЕНТИЛЯТОРЫ С ЗАГНУТЫМИ НАЗАД ЛОПАТКАМИ
IRB/IRT



РАБОЧИЕ ХАРАКТЕРИСТИКИ

- q_v : Расход воздуха в м³/ч.
- p_{st} : Статическое давление в Па.
- SFP: Удельная мощность вентилятора (Вт/м³/с) (синие кривые).
- P: Потребляемая мощность в Вт.
- Данные приведены в соответствии со стандартом ISO 5801.

IRB/6-450

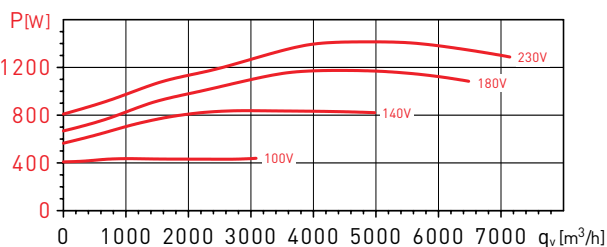
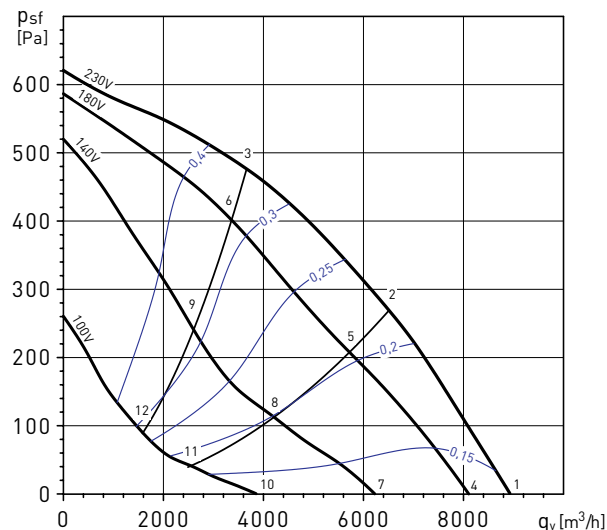

IRT/4-315 A

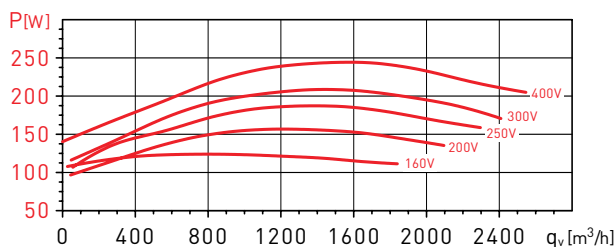
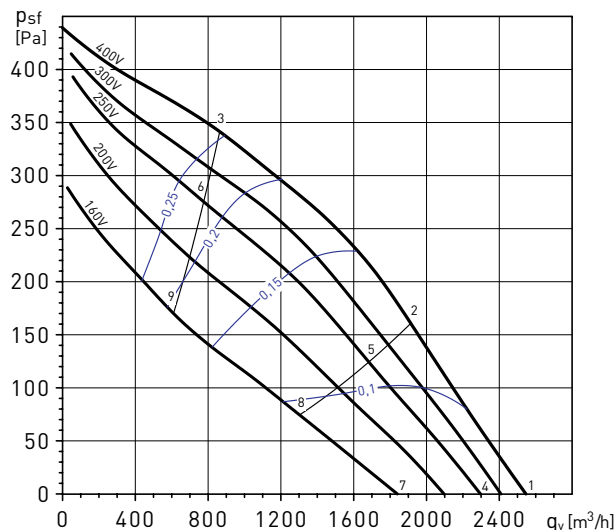

Уровни звуковой мощности (дБ(A))

Рабочая точка	63	125	250	500	1.000	2.000	4.000	8.000	LwA	
1	На входе	67	77	79	81	80	74	67	61	86
	На выходе	69	82	85	88	88	80	73	67	93
	К окр.	64	72	74	75	71	63	53	48	80
2	На входе	64	74	75	76	75	69	63	56	81
	На выходе	67	76	81	83	82	75	69	63	88
	К окр.	61	68	69	70	66	59	49	44	75
3	На входе	63	70	72	73	73	69	63	57	79
	На выходе	66	73	76	79	78	72	67	61	83
	К окр.	59	65	67	68	65	58	50	45	72
4	На входе	68	75	76	77	76	70	64	55	83
	На выходе	69	81	82	85	84	76	70	62	90
	К окр.	65	70	71	71	67	59	50	43	77
5	На входе	67	71	70	71	69	64	57	50	77
	На выходе	72	75	76	79	77	70	65	58	84
	К окр.	65	66	65	65	60	53	43	37	72
6	На входе	61	69	69	70	69	66	59	54	76
	На выходе	66	71	75	78	77	72	67	61	83
	К окр.	59	64	63	64	60	54	46	41	70
7	На входе	64	72	67	68	65	60	54	43	75
	На выходе	70	80	73	75	73	66	60	50	83
	К окр.	62	68	62	62	56	49	40	31	70
8	На входе	64	76	63	61	58	55	47	38	76
	На выходе	68	76	67	69	67	64	58	48	78
	К окр.	61	71	57	56	49	44	33	26	72
9	На входе	66	73	63	63	61	58	52	45	75
	На выходе	72	78	68	71	70	65	59	54	81
	К окр.	64	68	58	57	52	47	38	33	70
10	На входе	56	72	58	56	52	51	41	32	72
	На выходе	55	70	61	62	59	55	46	34	72
	К окр.	55	66	55	52	45	42	30	22	67
11	На входе	57	71	57	52	48	45	39	30	72
	На выходе	55	68	57	57	56	50	44	33	69
	К окр.	55	66	54	48	41	36	28	21	67
12	На входе	58	74	57	54	50	48	41	32	74
	На выходе	56	68	58	59	60	54	49	37	70
	К окр.	56	68	54	50	43	39	30	22	69

Уровни звуковой мощности (дБ(A))

Рабочая точка	63	125	250	500	1.000	2.000	4.000	8.000	LwA	
1	На входе	47	72	67	71	71	68	63	58	77
	На выходе	48	71	73	77	79	75	68	62	83
	К окр.	45	67	64	64	64	61	54	49	72
2	На входе	46	66	64	67	66	64	57	50	73
	На выходе	47	67	70	72	75	70	63	55	79
	К окр.	44	61	61	60	60	57	48	41	67
3	На входе	49	64	62	65	65	63	57	50	71
	На выходе	49	65	66	69	72	67	59	51	76
	К окр.	46	59	60	58	58	56	48	41	65
4	На входе	46	71	64	68	68	66	60	54	75
	На выходе	46	72	71	74	77	72	65	58	81
	К окр.	45	67	61	62	61	58	52	46	70
5	На входе	44	67	61	64	63	61	54	45	71
	На выходе	45	66	66	69	71	67	59	50	75
	К окр.	42	62	58	57	56	53	45	37	65
6	На входе	46	61	59	62	61	59	53	45	68
	На выходе	47	62	63	66	69	64	55	47	72
	К окр.	45	57	56	56	54	52	45	37	62
7	На входе	43	67	59	62	62	60	55	44	70
	На выходе	44	64	64	68	70	66	60	50	74
	К окр.	43	61	56	57	55	52	47	36	65
8	На входе	39	60	55	57	56	53	46	36	64
	На выходе	41	57	60	62	64	60	52	42	68
	К окр.	39	54	52	52	49	46	38	29	59
9	На входе	44	53	54	56	55	52	45	37	61
	На выходе	43	55	57	59	62	58	52	47	66
	К окр.	43	48	51	51	48	45	37	30	56

ПРЯМОУГОЛЬНЫЕ КАНАЛЬНЫЕ ВЕНТИЛЯТОРЫ С ЗАГНУТЫМИ НАЗАД ЛОПАТКАМИ
IRB/IRT



РАБОЧИЕ ХАРАКТЕРИСТИКИ

- q_v : Расход воздуха в м³/ч.
- p_{sf} : Статическое давление в Па.
- SFP: Удельная мощность вентилятора (Вт/м³/с) (синие кривые).
- P: Потребляемая мощность в Вт.
- Данные приведены в соответствии со стандартом ISO 5801.

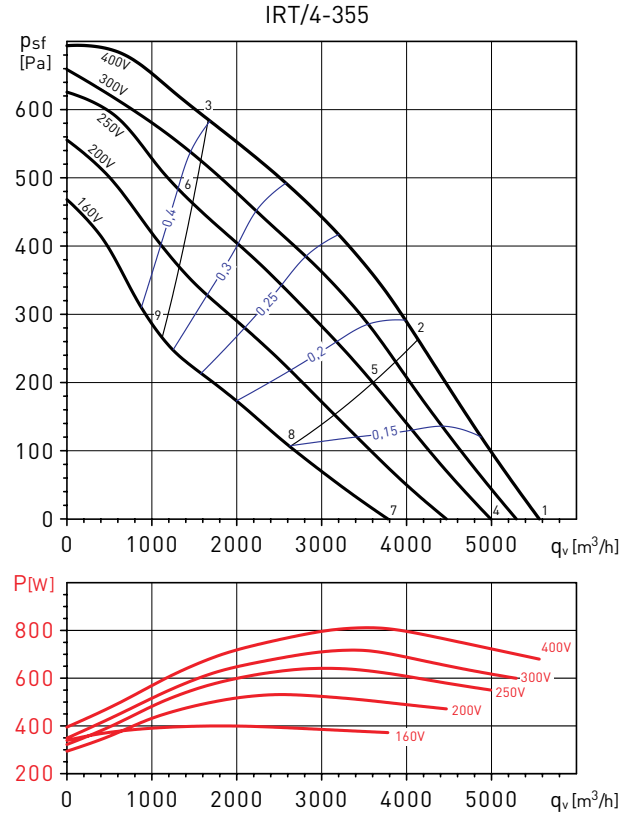
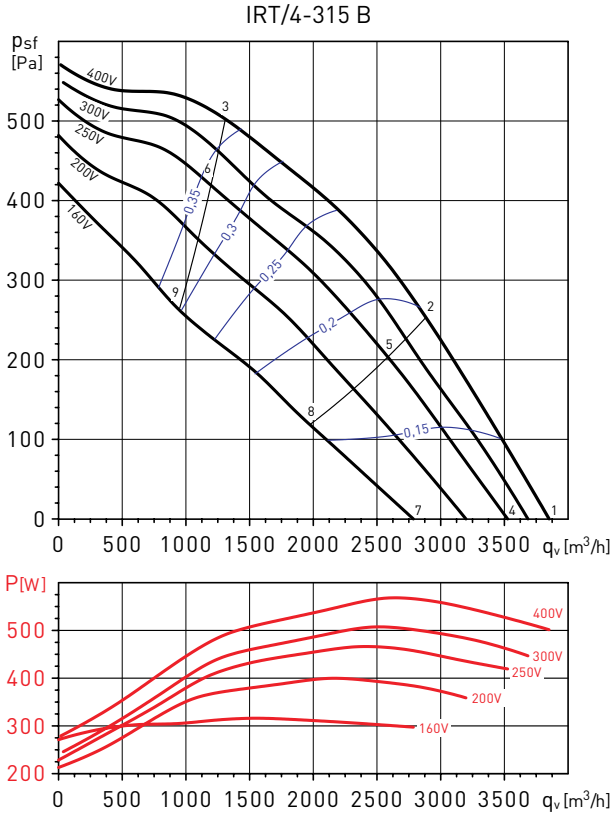

Уровни звуковой мощности (дБ(A))

Рабочая точка	63	125	250	500	1.000	2.000	4.000	8.000	LwA	
1	На входе	56	76	77	83	78	75	67	65	86
	На выходе	57	77	82	85	86	82	73	68	90
	К окр.	56	75	70	70	64	59	56	54	77
2	На входе	52	71	74	80	74	70	63	57	82
	На выходе	55	73	78	81	82	76	69	62	86
	К окр.	53	70	66	66	60	54	52	46	76
3	На входе	54	69	70	75	70	67	61	54	78
	На выходе	56	72	74	76	77	72	65	57	82
	К окр.	55	68	62	62	56	51	50	44	70
4	На входе	54	73	74	81	75	72	64	61	83
	На выходе	55	77	79	82	83	78	70	66	88
	К окр.	54	64	63	69	61	57	54	51	72
5	На входе	50	70	71	76	70	66	60	52	79
	На выходе	53	72	75	77	78	73	65	58	83
	К окр.	51	61	60	64	57	52	50	42	67
6	На входе	53	68	67	73	67	63	57	49	76
	На выходе	54	70	71	74	74	68	62	54	79
	К окр.	53	59	56	60	53	49	47	39	65
7	На входе	50	69	69	75	68	64	61	50	77
	На выходе	52	71	73	76	76	71	65	55	81
	К окр.	50	64	58	63	55	49	50	39	67
8	На входе	46	66	65	70	62	59	52	44	73
	На выходе	49	65	68	71	70	64	58	49	75
	К окр.	47	60	54	58	49	44	41	33	63
9	На входе	48	63	62	68	61	57	50	43	71
	На выходе	49	66	64	68	67	61	55	45	73
	К окр.	48	57	51	56	48	42	39	32	61

Уровни звуковой мощности (дБ(A))

Рабочая точка	63	125	250	500	1.000	2.000	4.000	8.000	LwA	
1	На входе	56	75	75	82	78	78	70	65	85
	На выходе	58	77	81	86	88	82	75	68	91
	К окр.	55	67	67	67	66	64	61	56	74
2	На входе	52	72	71	78	73	72	65	57	81
	На выходе	55	74	78	82	83	76	68	61	87
	К окр.	51	63	62	63	62	59	55	48	69
3	На входе	50	70	67	73	69	67	61	55	77
	На выходе	52	70	74	77	78	70	64	57	82
	К окр.	49	61	59	58	57	54	51	46	66
4	На входе	55	75	72	78	75	75	68	61	82
	На выходе	56	74	78	82	84	78	71	64	88
	К окр.	53	69	64	64	63	60	58	52	72
5	На входе	48	69	66	73	69	68	61	52	77
	На выходе	52	71	74	77	79	71	64	56	83
	К окр.	47	64	58	58	57	54	51	43	67
6	На входе	48	65	63	69	65	63	58	51	73
	На выходе	51	66	70	73	74	66	60	52	78
	К окр.	47	60	55	54	53	49	49	42	63
7	На входе	50	68	65	71	67	67	62	49	75
	На выходе	52	69	71	75	76	70	64	53	80
	К окр.	49	60	57	57	56	49	44	33	64
8	На входе	45	64	59	65	61	59	51	42	69
	На выходе	47	65	66	68	69	61	54	45	73
	К окр.	43	55	51	51	49	41	34	27	58
9	На входе	45	61	57	62	57	56	49	41	66
	На выходе	48	61	62	65	65	58	51	42	70
	К окр.	44	53	49	48	45	38	32	25	56

ПРЯМОУГОЛЬНЫЕ КАНАЛЬНЫЕ ВЕНТИЛЯТОРЫ С ЗАГНУТЫМИ НАЗАД ЛОПАТКАМИ
IRB/IRT



РАБОЧИЕ ХАРАКТЕРИСТИКИ

- q_v : Расход воздуха в м³/ч.
- p_{st} : Статическое давление в Па.
- SFP: Удельная мощность вентилятора (Вт/м³/с) (синие кривые).
- P: Потребляемая мощность в Вт.
- Данные приведены в соответствии со стандартом ISO 5801.

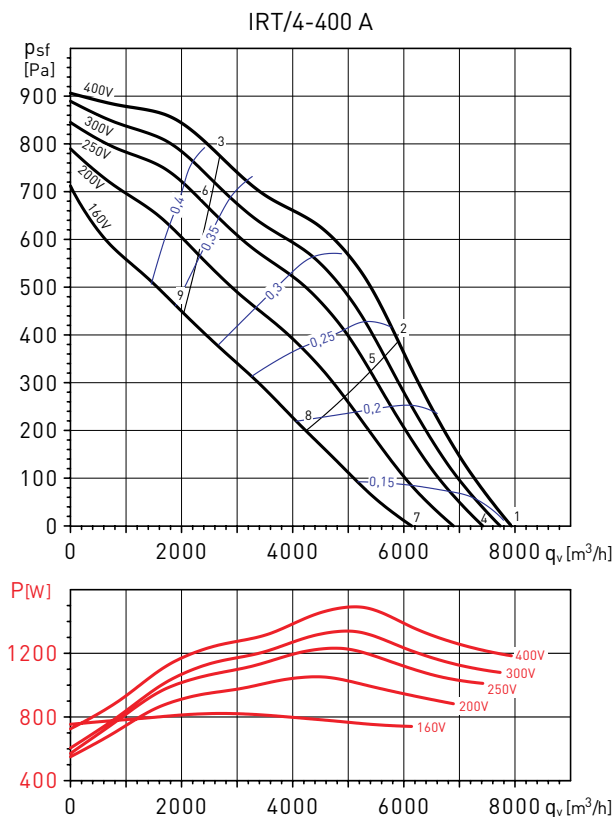
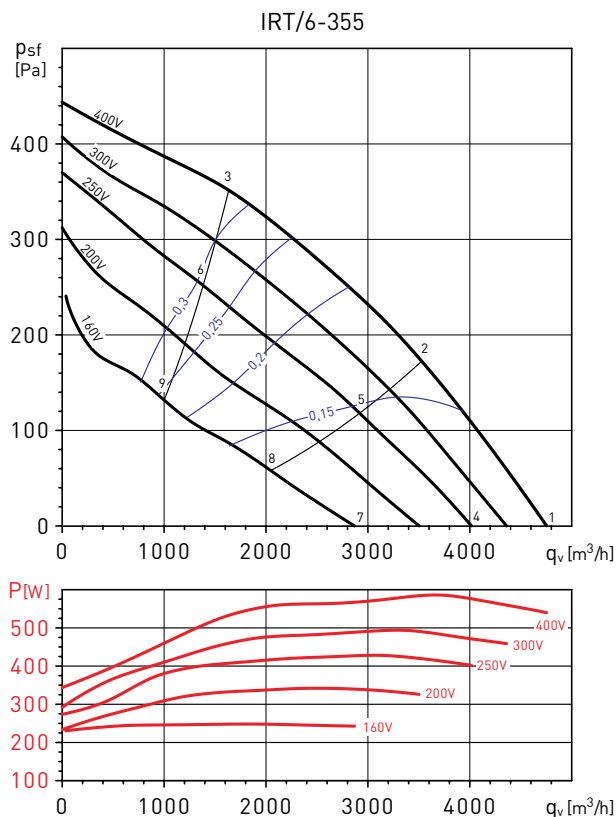

Уровни звуковой мощности (дБ(A))

Рабочая точка	63	125	250	500	1.000	2.000	4.000	8.000	LwA	
1	На входе	61	72	75	78	73	70	64	54	82
	На выходе	61	76	78	82	82	75	68	60	87
	К окр.	61	62	61	62	60	54	49	40	69
2	На входе	58	70	72	74	69	66	60	52	78
	На выходе	58	72	74	78	77	70	64	57	82
	К окр.	59	60	58	58	55	50	45	38	65
3	На входе	59	74	71	74	70	68	61	55	79
	На выходе	61	74	73	77	77	71	65	59	82
	К окр.	59	65	57	58	56	52	46	41	67
4	На входе	61	67	71	73	68	64	58	48	77
	На выходе	61	69	73	77	77	69	63	54	81
	К окр.	61	56	57	57	54	48	44	34	65
5	На входе	60	64	67	69	64	60	54	46	73
	На выходе	57	65	69	72	72	65	58	52	77
	К окр.	60	53	54	53	50	45	40	33	63
6	На входе	58	63	67	69	65	63	56	50	73
	На выходе	57	62	69	72	72	66	59	54	77
	К окр.	59	52	53	54	51	47	42	36	62
7	На входе	52	58	63	64	58	55	46	37	68
	На выходе	53	60	64	67	66	59	50	42	71
	К окр.	51	51	49	48	44	40	32	25	57
8	На входе	49	54	59	59	54	50	43	35	64
	На выходе	50	56	60	62	61	54	47	39	67
	К окр.	48	47	46	44	40	35	29	23	53
9	На входе	50	53	60	61	57	54	47	39	65
	На выходе	51	54	61	64	63	57	50	44	69
	К окр.	48	47	47	46	43	39	33	27	54

Уровни звуковой мощности (дБ(A))

Рабочая точка	63	125	250	500	1.000	2.000	4.000	8.000	LwA	
1	На входе	63	79	78	83	82	80	73	70	88
	На выходе	61	81	85	90	91	85	77	73	95
	К окр.	58	72	71	73	73	66	57	52	79
2	На входе	59	76	74	79	78	75	68	63	84
	На выходе	57	77	81	85	86	79	71	65	90
	К окр.	54	70	67	69	69	61	53	45	75
3	На входе	59	73	71	75	75	72	66	62	81
	На выходе	59	74	78	81	81	73	66	61	86
	К окр.	54	67	64	65	66	58	50	44	72
4	На входе	62	80	76	82	81	78	71	66	87
	На выходе	59	79	83	87	89	83	75	69	93
	К окр.	58	73	69	72	71	63	56	48	78
5	На входе	58	76	71	77	76	72	66	59	82
	На выходе	55	76	79	83	83	76	69	62	87
	К окр.	53	69	64	67	66	58	50	41	73
6	На входе	58	74	68	73	71	68	62	59	79
	На выходе	58	72	76	79	79	71	64	58	84
	К окр.	53	66	61	63	62	54	47	41	70
7	На входе	60	75	70	76	75	71	66	56	81
	На выходе	57	76	78	82	84	77	70	62	88
	К окр.	56	66	63	66	65	57	51	39	72
8	На входе	54	67	64	69	68	64	58	52	74
	На выходе	52	70	73	76	76	68	62	55	81
	К окр.	50	59	57	59	59	50	43	34	65
9	На входе	56	66	62	67	67	64	58	54	73
	На выходе	55	68	71	74	73	65	59	52	78
	К окр.	51	58	55	57	57	50	43	37	63

ПРЯМОУГОЛЬНЫЕ КАНАЛЬНЫЕ ВЕНТИЛЯТОРЫ С ЗАГНУТЫМИ НАЗАД ЛОПАТКАМИ
IRB/IRT



РАБОЧИЕ ХАРАКТЕРИСТИКИ

- q_v : Расход воздуха в м³/ч.
- p_{sf} : Статическое давление в Па.
- SFP: Удельная мощность вентилятора (Вт/м³/с) (синие кривые).
- P: Потребляемая мощность в Вт.
- Данные приведены в соответствии со стандартом ISO 5801.

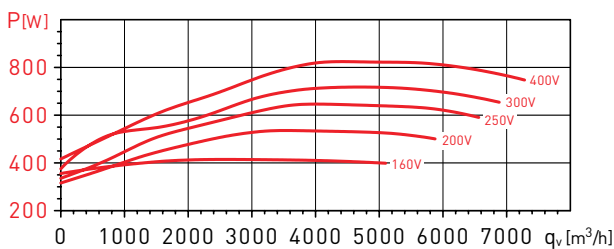
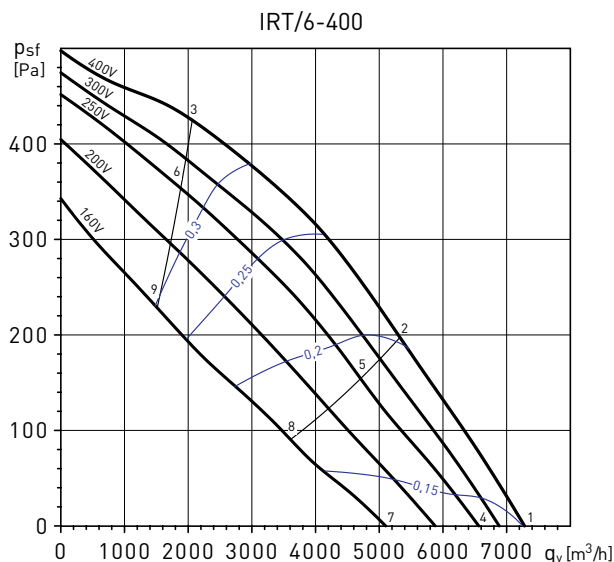
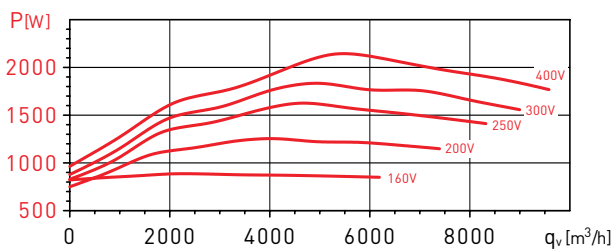
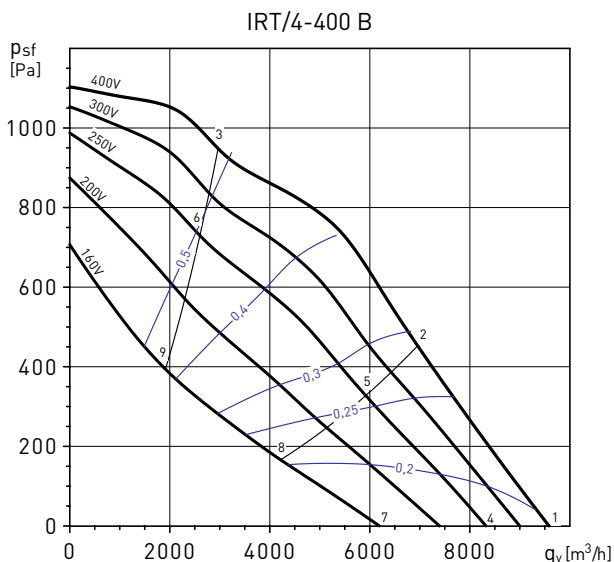

Уровни звуковой мощности (дБ(A))

Рабочая точка	63	125	250	500	1.000	2.000	4.000	8.000	LwA
1 На входе	66	80	83	87	85	83	75	70	91
1 На выходе	62	85	89	93	93	89	81	75	98
1 К окр.	62	72	73	78	72	69	62	56	81
2 На входе	61	78	78	81	79	76	70	63	86
2 На выходе	59	80	83	87	87	80	73	66	92
2 К окр.	57	70	68	72	66	62	56	49	76
3 На входе	62	76	75	78	76	73	68	62	83
3 На выходе	62	77	81	84	84	77	71	66	89
3 К окр.	58	68	65	70	63	59	54	48	74
4 На входе	64	79	79	83	81	79	71	65	88
4 На выходе	61	82	85	89	89	85	76	70	94
4 К окр.	60	73	70	75	69	65	58	51	78
5 На входе	58	75	73	76	74	71	65	58	82
5 На выходе	56	76	80	82	82	74	67	61	87
5 К окр.	54	69	63	68	62	57	52	44	73
6 На входе	60	73	71	74	72	69	64	58	79
6 На выходе	59	73	77	80	79	73	66	61	84
6 К окр.	56	66	62	65	59	55	50	44	70
7 На входе	62	74	71	75	72	68	63	54	80
7 На выходе	58	76	78	80	80	74	67	60	85
7 К окр.	58	67	61	66	60	54	50	40	71
8 На входе	57	69	64	67	64	60	54	46	73
8 На выходе	57	74	71	72	71	64	57	51	79
8 К окр.	53	62	55	58	51	46	42	33	64
9 На входе	56	64	62	65	62	60	55	47	70
9 На выходе	55	67	68	71	70	64	58	53	76
9 К окр.	52	57	52	56	50	46	42	34	61

Уровни звуковой мощности (дБ(A))

Рабочая точка	63	125	250	500	1.000	2.000	4.000	8.000	LwA
1 На входе	63	76	75	77	76	73	66	59	83
1 На выходе	62	78	81	84	85	78	71	64	89
1 К окр.	60	67	67	67	63	60	51	43	73
2 На входе	57	72	70	72	70	66	60	53	78
2 На выходе	57	73	77	79	78	71	64	58	84
2 К окр.	55	64	62	62	57	54	45	36	68
3 На входе	60	70	67	69	66	64	59	53	75
3 На выходе	58	70	72	75	74	67	61	55	79
3 К окр.	57	61	58	59	53	51	44	37	66
4 На входе	63	75	73	74	73	69	63	54	80
4 На выходе	62	78	78	81	81	74	68	60	86
4 К окр.	61	64	63	62	59	54	48	38	69
5 На входе	57	70	67	68	66	62	56	49	74
5 На выходе	59	73	73	75	74	67	60	54	80
5 К окр.	55	60	58	56	52	48	41	33	64
6 На входе	56	66	64	66	64	61	56	50	72
6 На выходе	56	69	69	71	70	64	58	52	76
6 К окр.	54	56	55	54	50	47	41	34	61
7 На входе	61	65	66	67	65	61	57	46	73
7 На выходе	59	67	72	74	74	66	62	52	79
7 К окр.	59	51	57	55	51	47	41	31	63
8 На входе	54	59	61	61	58	55	48	40	66
8 На выходе	53	61	66	68	66	59	53	46	72
8 К окр.	52	45	52	48	44	40	33	25	57
9 На входе	53	57	58	59	57	55	49	41	65
9 На выходе	52	59	63	65	64	57	51	45	69
9 К окр.	51	43	49	47	43	40	34	26	55

ПРЯМОУГОЛЬНЫЕ КАНАЛЬНЫЕ ВЕНТИЛЯТОРЫ С ЗАГНУТЫМИ НАЗАД ЛОПАТКАМИ IRB/IRT



РАБОЧИЕ ХАРАКТЕРИСТИКИ

- q_v : Расход воздуха в м³/ч.
- p_{st} : Статическое давление в Па.
- SFP: Удельная мощность вентилятора (Вт/м³/с) (синие кривые).
- P: Потребляемая мощность в Вт.
- Данные приведены в соответствии со стандартом ISO 5801.

IRT/4-450

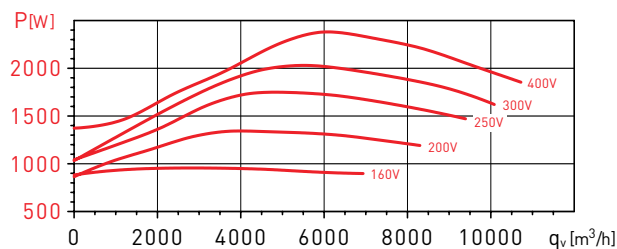
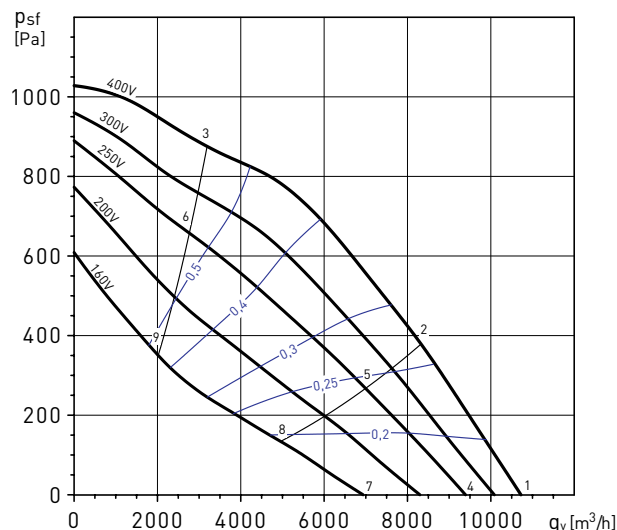

IRT/6-450

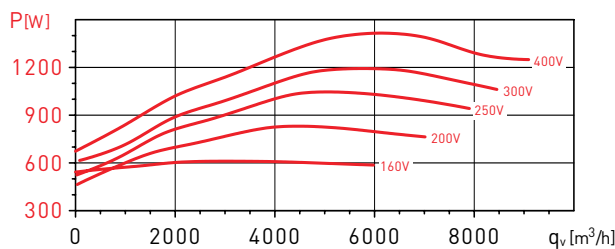
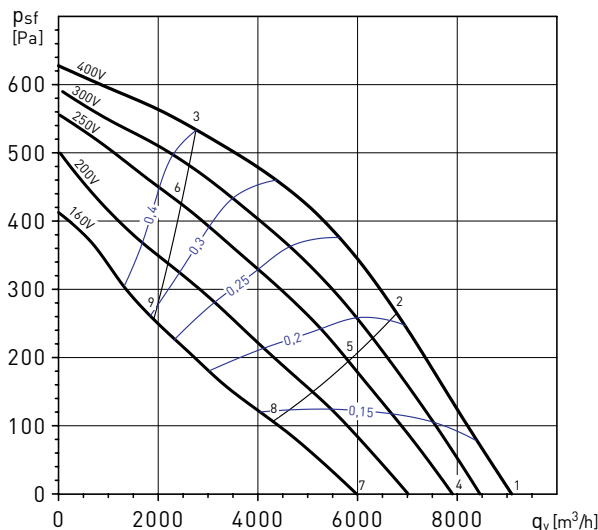

Уровни звуковой мощности (дБ(A))

Рабочая точка	63	125	250	500	1.000	2.000	4.000	8.000	LwA
1	На входе	67	80	84	88	87	85	77	93
	На выходе	65	87	89	93	94	90	81	98
	К окр.	61	76	79	81	78	75	64	85
2	На входе	64	77	81	84	83	79	72	88
	На выходе	62	84	85	89	90	83	75	94
	К окр.	58	73	75	77	74	69	59	81
3	На входе	62	73	77	80	78	76	70	85
	На выходе	60	77	81	85	84	78	72	89
	К окр.	56	69	72	72	70	65	57	77
4	На входе	65	79	80	84	83	80	72	89
	На выходе	63	83	86	89	90	85	76	94
	К окр.	58	75	75	77	74	70	59	82
5	На входе	61	75	75	79	77	74	67	84
	На выходе	60	78	81	84	84	77	70	89
	К окр.	54	72	70	71	68	63	54	77
6	На входе	59	70	72	75	73	70	65	80
	На выходе	58	73	77	80	79	73	67	84
	К окр.	52	67	67	68	64	60	52	73
7	На входе	62	73	72	76	74	70	64	81
	На выходе	60	76	78	81	81	75	67	86
	К окр.	55	68	68	69	65	60	51	74
8	На входе	59	66	66	69	66	62	56	74
	На выходе	60	71	72	74	73	66	59	79
	К окр.	53	62	61	62	58	52	44	67
9	На входе	55	63	64	66	64	61	56	71
	На выходе	56	65	68	71	70	64	59	76
	К окр.	48	59	59	58	55	51	43	64

Уровни звуковой мощности (дБ(A))

Рабочая точка	63	125	250	500	1.000	2.000	4.000	8.000	LwA
1	На входе	69	77	81	82	80	75	69	87
	На выходе	69	81	85	89	88	80	73	93
	К окр.	64	72	73	73	70	63	54	78
2	На входе	64	73	76	77	75	71	64	82
	На выходе	66	77	81	84	84	75	70	89
	К окр.	60	68	68	69	66	59	50	74
3	На входе	64	69	72	72	70	67	61	78
	На выходе	65	73	76	79	77	70	65	83
	К окр.	59	64	64	64	61	54	46	70
4	На входе	68	76	77	78	75	70	65	83
	На выходе	68	79	82	85	84	75	68	89
	К окр.	63	72	69	69	65	58	50	76
5	На входе	65	70	72	72	70	65	59	78
	На выходе	69	74	76	79	78	70	65	84
	К окр.	60	66	64	64	60	53	45	70
6	На входе	60	66	68	69	66	63	58	74
	На выходе	63	70	72	75	74	67	62	80
	К окр.	56	62	60	60	57	51	43	67
7	На входе	64	65	70	69	66	61	57	75
	На выходе	65	69	74	76	74	65	59	80
	К окр.	59	58	61	60	56	49	43	67
8	На входе	57	60	64	63	60	56	50	69
	На выходе	57	62	67	70	67	60	55	74
	К окр.	52	53	56	54	50	44	35	61
9	На входе	55	58	62	61	59	55	50	67
	На выходе	58	60	65	68	66	59	54	72
	К окр.	50	51	54	53	49	43	36	59

ПРЯМОУГОЛЬНЫЕ КАНАЛЬНЫЕ ВЕНТИЛЯТОРЫ С ЗАГНУТЫМИ НАЗАД ЛОПАТКАМИ
IRB/IRT



ДОПОЛНИТЕЛЬНЫЕ ПРИНАДЛЕЖНОСТИ

Модель	Антивибрационные опоры	Контрфланец	Гибкая вставка	Шумоглушитель	Защитная решетка	Воздушный клапан	Кассетный фильтр G4
IRB/IRT-200	ISA	IBR-200	IAE-200	IAA-200	DEF-400x200	IJK-200	IFL-200 G4
IRB/IRT-225	ISA	IBR-225	IAE-225	IAA-225	DEF-500x250	IJK-225	IFL-225 G4
IRB/IRT-250	ISA	IBR-250	IAE-250	IAA-250	DEF-500x300	IJK-250	IFL-250 G4
IRB/IRT-285	ISA	IBR-285	IAE-285	IAA-285	DEF-600x300	IJK-285	IFL-385 G4
IRB/IRT-315	ISA	IBR-315	IAE-315	IAA-315	DEF-600x350	IJK-315	IFL-315 G4
IRB/IRT-355	ISA	IBR-355	IAE-355	IAA-355	DEF-700x400	IJK-355	IFL-335 G4
IRB/IRT-400	ISA	IBR-400	IAE-400	IAA-400	DEF-800x500	IJK-400	IFL-400 G4
IRB/IRT-450	ISA	IBR-450	IAE-450	IAA-450	DEF-1000x500	IJK-450	IFL-450 G4

Модель	Кассета для карманных фильтров	Карманный фильтр F5	Карманный фильтр F6	Карманный фильтр F7	Карманный фильтр F8	Электрический воздухонагреватель	Водяной воздухонагреватель
IRB/IRT-200	IFL-200 F	IFR-200 F5	IFR-200 F6	IFR-200 F7	IFR-200 F8	IBE-200/9T	IBW-200
IRB/IRT-225	IFL-225 F	IFR-225 F5	IFR-225 F6	IFR-225 F7	IFR-225 F8	IBE-225/16,5T	IBW-225
IRB/IRT-250	IFL-250 F	IFR-250 F5	IFR-250 F6	IFR-250 F7	IFR-250 F8	IBE-250/16,5T	IBW-250
IRB/IRT-285	IFL-385 F	IFR-285 F5	IFR-285 F6	IFR-285 F7	IFR-285 F8	IBE-285/20T	IBW-285
IRB/IRT-315	IFL-315 F	IFR-315 F5	IFR-315 F6	IFR-315 F7	IFR-315 F8	IBE-315/30T	IBW-315
IRB/IRT-355	IFL-355 F	IFR-355 F5	IFR-355 F6	IFR-355 F7	IFR-355 F8	IBE-355/30T	IBW-355
IRB/IRT-400	IFL-400 F	IFR-400 F5	IFR-400 F6	IFR-400 F7	IFR-400 F8	IBE-400/50T	IBW-400
IRB/IRT-450	IFL-450 F	IFR-450 F5	IFR-450 F6	IFR-450 F7	IFR-450 F8	IBE-450/63T	IBW-450



ISA
Антивибрационные опоры.



IBR
Контрфланцы.

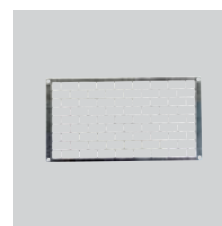

DEF
Защитные решетки.



IAE
Гибкие вставки.

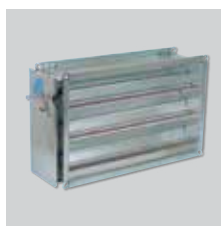

IJK
Воздушные клапаны.



IFL-G4
Кассетный фильтр G4.



IFL-F
Кассета для карманных фильтров.



IBE
Электрический воздухонагреватель.



IBW
Водяной воздухонагреватель.



IAA
Шумоглушители.

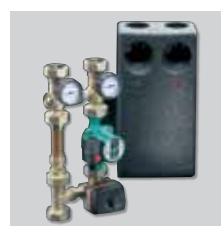

PWW
Комплекты управления водяным воздухонагревателем.

ПРЯМОУГОЛЬНЫЕ КАНАЛЬНЫЕ ВЕНТИЛЯТОРЫ С ЗАГНУТЫМИ НАЗАД ЛОПАТКАМИ
IRB/IRT



ЭЛЕКТРИЧЕСКИЕ ПРИНАДЛЕЖНОСТИ



RMB/RMT
Трансформаторные регуляторы скорости.



DPS 2-30
DPS 10-100
Дифференциальные реле давления.



LM-230A
Электроприводы.



TTC-2000
TTC-2000 + TTS-1
Регуляторы температуры.



TTC-40F + TTS-4
Регуляторы температуры.



TG-K330
Канальный датчик температуры.

TG-R530
Комнатный датчик температуры.



VFKB IP65
Преобразователи частоты.



VFTM IP21
Преобразователи частоты.

Модель	Преобразователь частоты			
	Напряжение на входе: 1ф-230В-50Гц Напряжение на выходе: 3ф-230В-50Гц		Напряжение на входе: 3ф-400В-50Гц Напряжение на выходе: 3ф-400В-	
	VFKB	VFTM	VFKB	VFTM
IRT/4-315 A	VFKB-24	VFTM MONO 0,18	VFKB-45	VFTM TRI 0,37
IRT/4-315 B	VFKB-24	VFTM MONO 0,37	VFKB-45	VFTM TRI 0,37
IRT/4-355	VFKB-24	VFTM MONO 0,37	VFKB-45	VFTM TRI 0,55
IRT/6-355	VFKB-24	VFTM MONO 0,37	VFKB-45	VFTM TRI 0,37
IRT/4-400 A	VFKB-27	VFTM MONO 1,1	VFKB-45	VFTM TRI 1,5
IRT/4-400 B	-	VFTM MONO 1,1	VFKB-45	VFTM TRI 1,5
IRT/6-400	VFKB-24	VFTM MONO 0,55	VFKB-45	VFTM TRI 0,75
IRT/4-450	-	VFTM MONO 1,5	VFKB-45	VFTM TRI 2,2
IRT/6-450	VFKB-27	VFTM MONO 1,1	VFKB-45	VFTM TRI 1,5

КАНАЛЬНЫЕ ВЕНТИЛЯТОРЫ ДЫМОУДАЛЕНИЯ ILHT



Предел
огнестойкости
400°C / 2 часа

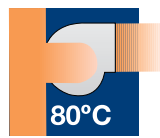

Продолжительная
работа



Промышленные
кухни

Вентиляторы серии ILHT применяются для систем дымоудаления с пределом огнестойкости 400°C / 2 часа. Также, все вентиляторы могут работать в продолжительном режиме при температуре перемещаемого воздуха до +80°C. Вентиляторы комплектуются центробежными рабочими колесами с загнутыми назад лопатками, изготовленными из оцинкованной листовой стали. Вентиляторы предназначены для установки в горизонтальном или вертикальном положении. Корпуса вентиляторов изготавливаются из оцинкованной листовой стали и обладают универсальной конструкцией, которая позволяет изменять положение сторон входа и выхода воздуха.

В зависимости от модели, вентиляторы комплектуются трехфазными 4, 6, 8, 4/6, 4/8, 6/8 или 6/12 полюсными электродвигателями.

Электродвигатели

Класс защиты IP55, класс изоляции F.

Параметры электропитания:

3ф - 400 В - 50 Гц

Вентиляторы имеют возможность регулирования скорости при помощи преобразователя частоты.

По запросу

- Однофазные электродвигатели.
- Электродвигатели для регулирования скорости напряжением.
- Корпус из сэндвич панелей с теплозвукоизоляцией толщиной 25 мм.



Простота установки

Вентиляторы укомплектованы проушинами для монтажа.

Универсальная конструкция

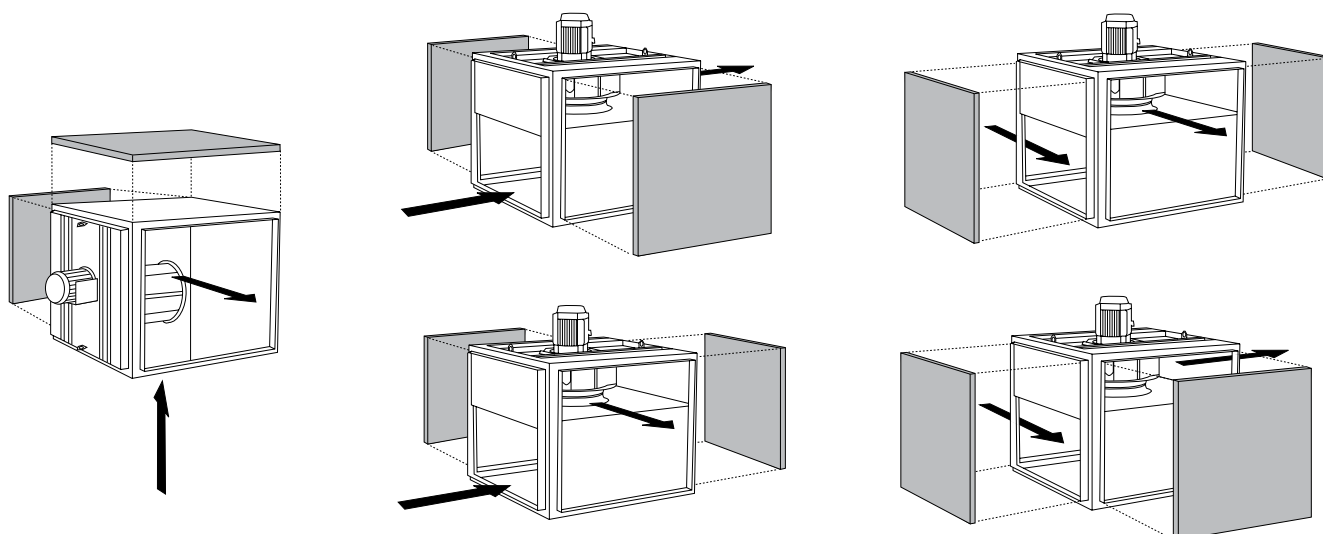

При помощи перестановки боковых панелей можно изменить стороны входа и выхода воздуха.

КАНАЛЬНЫЕ ВЕНТИЛЯТОРЫ ДЫМОУДАЛЕНИЯ ILHT



ТЕХНИЧЕСКИЕ ХАРАКТЕРИСТИКИ

Модель	Высокая скорость			Низкая скорость			Макс. расход воздуха (м³/ч)	Уровень звукового давления (дБ(А))*
	Частота вращения (об/мин)	Мощность двигателя (кВт)	Ток (А)	Частота вращения (об/мин)	Мощность двигателя (кВт)	Ток (А)		
4-х полюсные односкоростные трехфазные электродвигатели (3ф - 400 В - 50 Гц)								
ILHT/4-035	1415	0,55	1,4	-	-	-	3500	56
ILHT/4-050	1415	0,75	1,7	-	-	-	5000	58
ILHT/4-060	1420	1,5	3,2	-	-	-	7000	64
ILHT/4-065	1430	2,2	4,6	-	-	-	10000	67
6-ти полюсные односкоростные трехфазные электродвигатели (3ф - 400 В - 50 Гц)								
ILHT/6-035	940	0,25	1	-	-	-	2333	46
ILHT/6-050	940	0,25	1	-	-	-	3333	48
ILHT/6-060	940	0,37	1,2	-	-	-	4667	54
ILHT/6-065	930	0,75	2	-	-	-	6667	57
ILHT/6-085	950	1,1	2,8	-	-	-	8400	55
ILHT/6-110	940	2,2	5,3	-	-	-	12500	58
ILHT/6-140	960	3	7,3	-	-	-	15000	60
ILHT/6-190	955	5,5	12,8	-	-	-	19000	59
8-ми полюсные односкоростные трехфазные электродвигатели (3ф - 400 В - 50 Гц)								
ILHT/8-065	700	0,37	1,4	-	-	-	5000	50
ILHT/8-085	700	0,55	1,9	-	-	-	6300	48
ILHT/8-110	700	1,1	3,4	-	-	-	9375	51
ILHT/8-140	695	1,5	4,1	-	-	-	11250	53
ILHT/8-190	720	3	7,2	-	-	-	14250	52
4/6-ти полюсные двухскоростные трехфазные электродвигатели (3ф - 400 В - 50 Гц)								
ILHT/4/6-050	1415	0,75/0,25	2/1,3	940	0,25	1,3	5000	58
ILHT/4/6-060	1420	1,5/0,37	3,7/1,6	940	0,37	1,7	7000	64
ILHT/4/6-065	1445	3/1	6,9/3,9	975	1	4,1	10000	67
4/8-ми полюсные двухскоростные трехфазные электродвигатели (3ф - 400 В - 50 Гц)								
ILHT/4/8-035	1360	0,6/0,15	1,8/0,8	690	0,15	0,9	3500	56
ILHT/4/8-050	1380	0,8/0,2	2/0,9	690	0,2	1	5000	58
ILHT/4/8-060	1390	1,6/0,4	3,8/1,7	700	0,4	1,8	7000	64
ILHT/4/8-065	1415	2,8/0,7	6/2,4	715	0,7	2,4	10000	67
6/8-ми полюсные двухскоростные трехфазные электродвигатели (3ф - 400 В - 50 Гц)								
ILHT/6/8-035	940	0,55/0,14	2,1/1,2	700	0,14	1,2	2333	46
ILHT/6/8-050	940	0,55/0,14	2,1/1,2	700	0,14	1,2	3333	48
ILHT/6/8-060	930	0,55/0,14	2,1/1,2	690	0,14	1,2	4667	54
ILHT/6/8-065	950	1,1/0,55	3,6/2,5	720	0,55	2,5	6667	57
ILHT/6/8-085	965	1,1/0,55	3,6/2,5	720	0,55	2,5	8400	55
ILHT/6/8-110	985	3/0,75	3/3,8	725	0,75	3,8	12500	58
ILHT/6/8-140	960	4/1,1	11,3/4,8	695	1,1	4,8	15000	60
6/12-ти полюсные двухскоростные трехфазные электродвигатели (3ф - 400 В - 50 Гц)								
ILHT/6/12-110	950	4/1	12,6/5,1	470	1	5,1	12500	58
ILHT/6/12-140	950	4/1	12,6/5,1	470	1	5,1	15000	60

* Уровень звукового давления измерен на расстоянии 6 м от вентилятора, со стороны входа воздуха.

КАНАЛЬНЫЕ ВЕНТИЛЯТОРЫ ДЫМОУДАЛЕНИЯ
ILHT



РАЗМЕРЫ (мм)

Установка с горизонтальным расположением оси электродвигателя

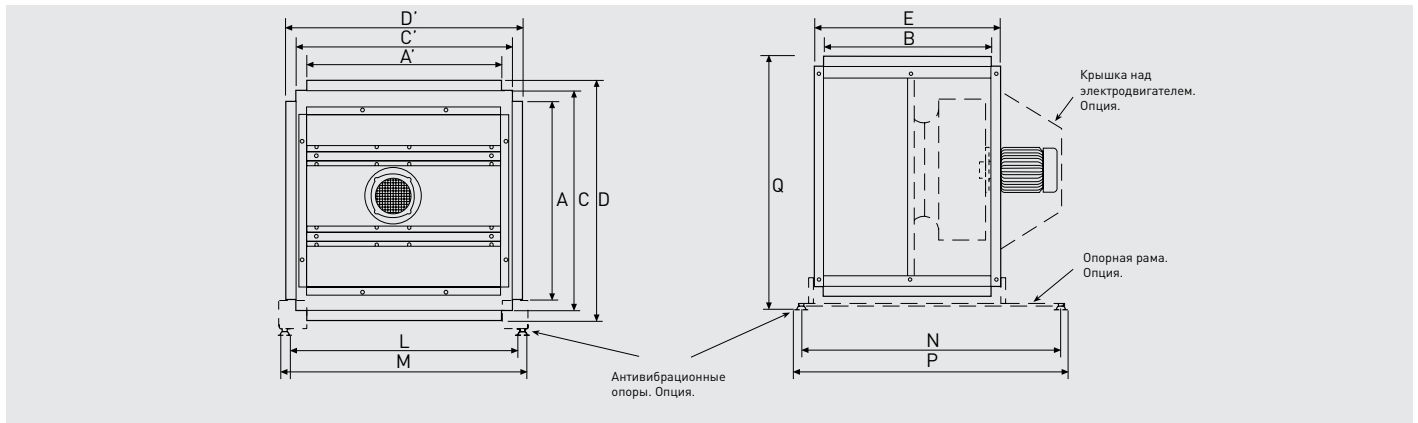

Модель	A	B	C	D	E	L	M	N	P	Q	Вес (кг)
035	700	600	780	850	675	727	927	1038	1122	928	70
050	700	600	780	850	675	727	927	1038	1122	928	90
060	800	700	880	950	775	827	1027	1182	1266	1028	110
065	800	700	880	950	775	827	1027	1182	1266	1028	135
085	900	800	1015	1085	875	962	1162	1330	1414	1175	145
110	900	800	1015	1085	875	962	1162	1330	1414	1175	160
140	1000	900	1115	1185	975	1062	1262	1430	1514	1275	175
190	1100	1000	1215	1315	1075	1162	1362	1530	1614	1375	210

Установка с вертикальным расположением оси электродвигателя

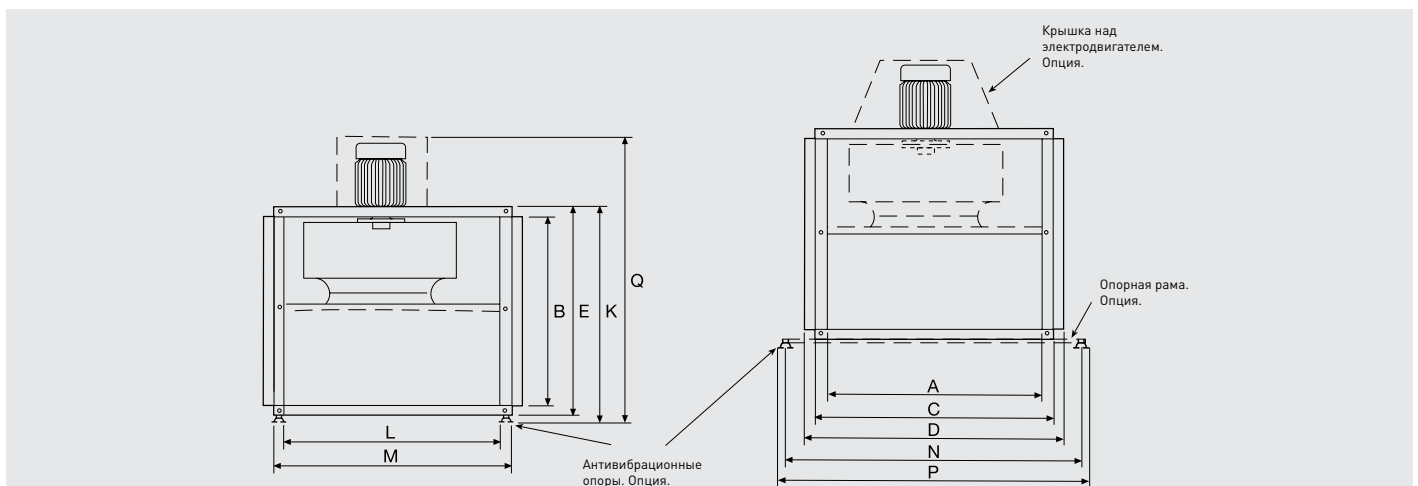

Модель	A	B	C	D	E	K	L	M	N	P	Q	Вес (кг)
035	700	600	780	850	675	722	587	787	1038	1122	1005	70
050	700	600	780	850	675	722	587	787	1038	1122	1005	90
060	800	700	880	950	775	822	687	887	1182	1266	1155	110
065	800	700	880	950	775	822	687	887	1182	1266	1155	135
085	900	800	1015	1085	875	934	822	1022	1330	1414	1345	145
110	900	800	1015	1085	875	934	822	1022	1330	1414	1345	160
140	1000	900	1115	1185	975	1034	922	1122	1430	1514	1445	175
190	1100	1000	1215	1315	1075	1134	1022	1222	1530	1614	1545	210

КАНАЛЬНЫЕ ВЕНТИЛЯТОРЫ ДЫМОУДАЛЕНИЯ
ILHT



РАБОЧИЕ ХАРАКТЕРИСТИКИ

- q_v : расход воздуха в m^3/h и m^3/s .
- p_{sf} : статическое давление в Па и мм вод. ст.
- Данные приведены: в соответствии со стандартами ISO 5801 и AMCA 210-99.
при температуре сухого воздуха 20°C и атмосферном давлении 760 мм рт. ст.

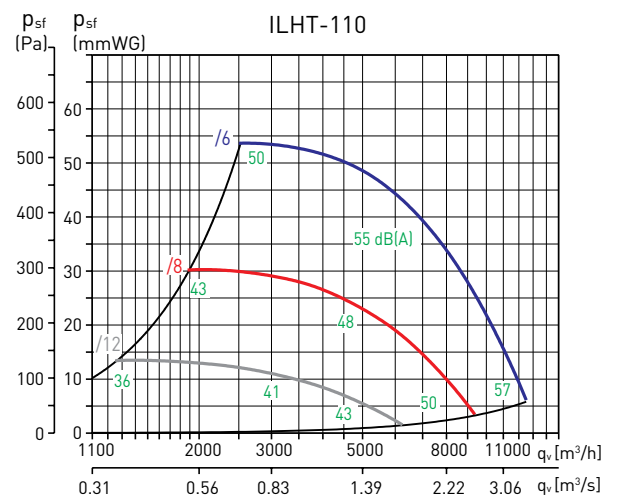
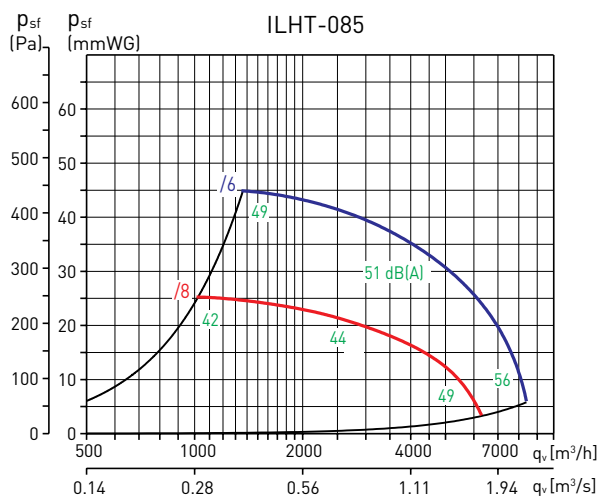
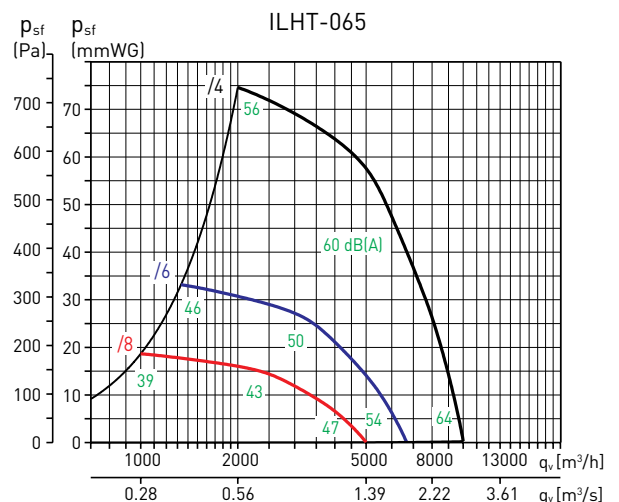
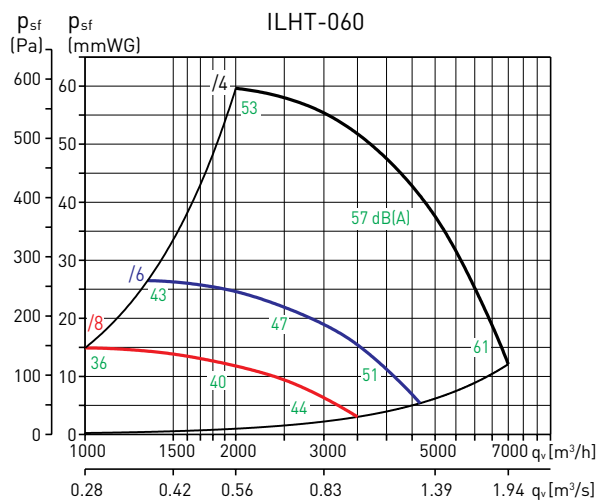
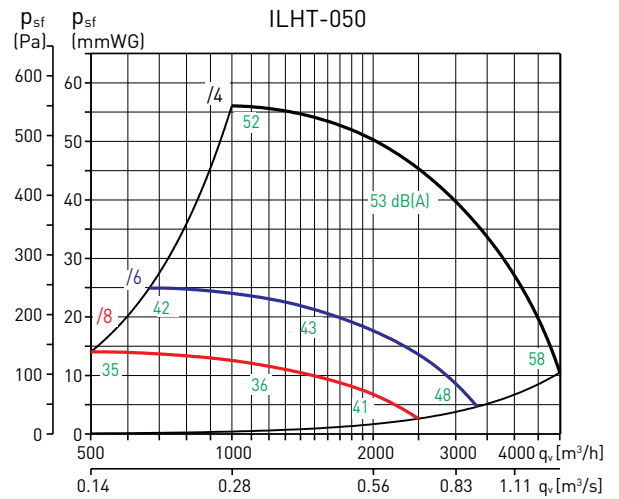
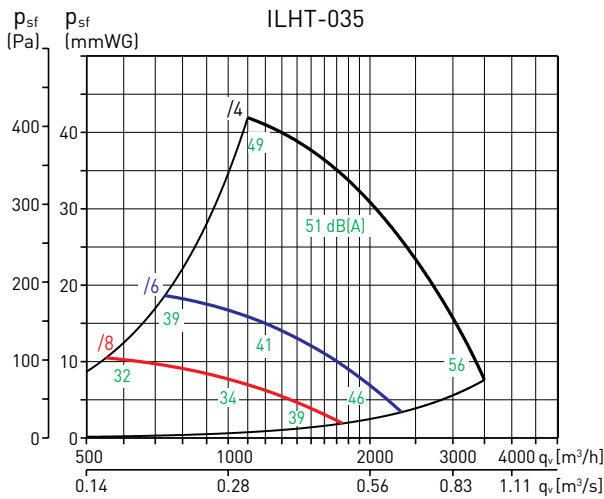

* Уровень звукового давления измерен на расстоянии 6 м от вентилятора, с подключенными воздуховодами.

КАНАЛЬНЫЕ ВЕНТИЛЯТОРЫ ДЫМОУДАЛЕНИЯ ILHT



РАБОЧИЕ ХАРАКТЕРИСТИКИ

- q_v : расход воздуха в м³/ч и м³/с.
- p_{sf} : статическое давление в Па и мм вод. ст.
- Данные приведены: в соответствии со стандартами ISO 5801 и AMCA 210-99.
при температуре сухого воздуха 20°C и атмосферном давлении 760 мм рт. ст.

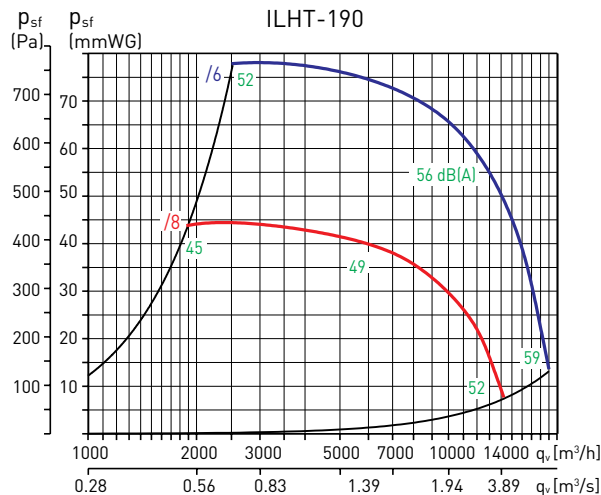
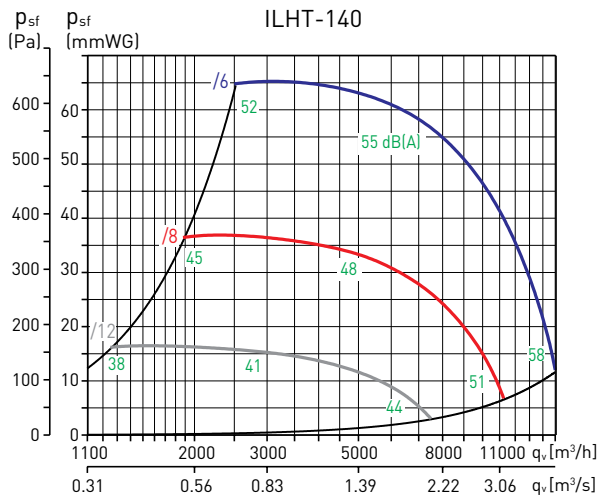

* Уровень звукового давления измерен на расстоянии 6 м от вентилятора, с подключенными воздуховодами.

ДОПОЛНИТЕЛЬНЫЕ ПРИНАДЛЕЖНОСТИ

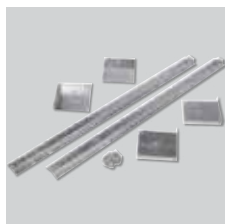

ILHT-SOPORTE
Опорная рама.

Модель	Опорная рама
035	ILHT-SOPORTE - 035
050	ILHT-SOPORTE - 035
060	ILHT-SOPORTE - 060
065	ILHT-SOPORTE - 060
085	ILHT-SOPORTE - 085
110	ILHT-SOPORTE - 085
140	ILHT-SOPORTE - 140
190	ILHT-SOPORTE - 190



ILHT-BRIDA
Прямоугольный фланец.

Модель	Прямоугольный фланец
035	ILHT-BRIDA - 035
050	ILHT-BRIDA - 035
060	ILHT-BRIDA - 060
065	ILHT-BRIDA - 060
085	ILHT-BRIDA - 085
110	ILHT-BRIDA - 085
140	ILHT-BRIDA - 140
190	ILHT-BRIDA - 190

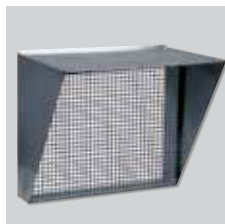

ILHT-VISERA-V
Защитная решетка на нагнетании (для вертикального монтажа).

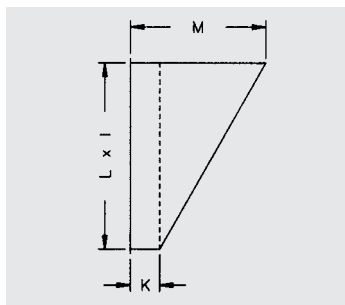

Модель	Защитная решетка	K	L	I	M
035	ILHT-VISERA-V- 035	140	605	705	490
050	ILHT-VISERA-V- 035	140	605	705	490
060	ILHT-VISERA-V- 060	140	705	805	550
065	ILHT-VISERA-V- 060	140	705	805	550
085	ILHT-VISERA-V- 085	140	806	906	605
110	ILHT-VISERA-V- 085	140	806	906	605
140	ILHT-VISERA-V- 140	140	906	1006	665
190	ILHT-VISERA-V- 190	140	1006	1106	725

КАНАЛЬНЫЕ ВЕНТИЛЯТОРЫ ДЫМОУДАЛЕНИЯ ILHT



ДОПОЛНИТЕЛЬНЫЕ ПРИНАДЛЕЖНОСТИ

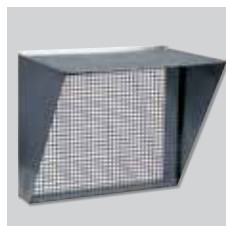

ILHT-VISERA-H
Защитная решетка на нагнетании (для горизонтального монтажа).

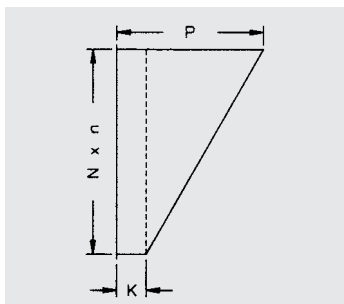

Модель	Защитная решетка	K	N	n	P
035	ILHT-VISERA-H- 035	140	705	605	550
050	ILHT-VISERA-H- 035	140	705	605	550
060	ILHT-VISERA-H- 060	140	805	705	605
065	ILHT-VISERA-H- 060	140	805	705	605
085	ILHT-VISERA-H- 085	140	906	806	665
110	ILHT-VISERA-H- 085	140	906	806	665
140	ILHT-VISERA-H- 140	140	1006	906	725
190	ILHT-VISERA-H- 190	140	1106	1006	780



ILHT-ACOP-RECT
Гибкая вставка.

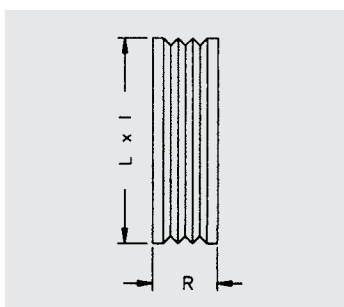

Модель	Гибкая вставка	L	l	R
035	ILHT-ACOP-RECT- 700X600	605	705	160
050	ILHT-ACOP-RECT- 700X600	605	705	160
060	ILHT-ACOP-RECT- 800X700	705	805	160
065	ILHT-ACOP-RECT- 800X700	705	805	160
085	ILHT-ACOP-RECT- 900X800	806	906	160
110	ILHT-ACOP-RECT- 900X800	806	906	160
140	ILHT-ACOP-RECT- 1000X900	906	1006	160
190	ILHT-ACOP-RECT- 1100X1000	1006	1106	160

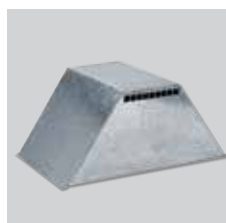

ILHT-TAPA-MOTOR-V
Крышка электродвигателя.

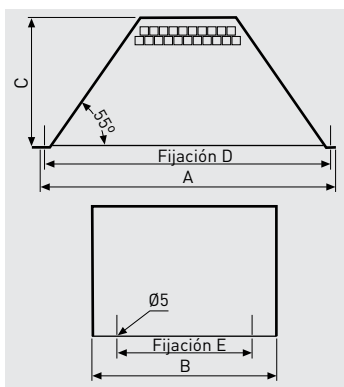

ILHT-TAPA MOTOR	A	B	C	D	E
ILHT-TAPA MOTOR 035/050	640	400	282	620	292
ILHT-TAPA MOTOR 060/065	761	400	326	741	301
ILHT-TAPA MOTOR 085/110	880	500	411	860	386
ILHT-TAPA MOTOR 140/190	1027	500	411	1007	386



ISA-ILHT
Антивибрационные опоры (комплект 4 шт.)

ЭЛЕКТРИЧЕСКИЕ ПРИНАДЛЕЖНОСТИ



DPS 2-30
DPS 10-100
Дифференциальные реле давления.



INTZ
Сервисный выключатель.