

# Содержание

**Настройка инструмента**-----2

    Введение-----2

    Обзор-----2

    Дисплей-----3

    Установка батарей-----3

**Работа с прибором**-----4

    Включение/Выключение-----4

    Клавиша отмены-----4

    Коды сообщений-----4

    Установка точки отсчета измерений-----4

    Настройка единиц измерения расстояния-----4

**Функции измерения**-----5

    Однократное измерение расстояния-----5

    Непрерывное измерение-----5

    Сложение/Вычитание-----5

    Площадь-----6

    Объем-----6

    Вычисление по теореме Пифагора (2-точечное) --7

    Вычисление по теореме Пифагора (3-точечное) --7

    Память (5 последних результатов)-----8

**Технические характеристики**-----9

**Коды сообщений**-----10

**Меры предосторожности**-----10

**Гарантии производителя**-----10

**Указания по безопасности**-----10

    Области ответственности-----10

    Разрешенное использование-----11

    Неразрешенное использование-----11

Источники опасности при эксплуатации прибора -11

Ограничения в использовании прибора-----11

Утилизация-----11

Электромагнитная совместимость (ЭМС)-----12

Классификация лазера-----12

Надписи на приборе-----12

# Настройка инструмента

## Введение

 Перед началом работы с инструментом внимательно изучите инструкции по технике безопасности и данное руководство пользователя.

 Лицо, ответственное за прибор, должно удостовериться, что все пользователи понимают и следуют данному руководству.

Используемые символы имеют следующие значения:

### ВНИМАНИЕ

Обозначает потенциально опасную ситуацию или применение не по назначению, если не предотвращать, может привести к смерти или серьезным травмам.

### ОСТОРОЖНО

Обозначает потенциально опасную ситуацию и/или неправильное использование инструмента, которые могут привести к легким травмам и/или нанести материальный, финансовый или экологический ущерб.

 Важные параграфы, которых необходимо придерживаться при практическом применении, поскольку они позволяют использовать прибор технически корректно и рационально.

## Обзор



# Настройка инструмента

## Дисплей

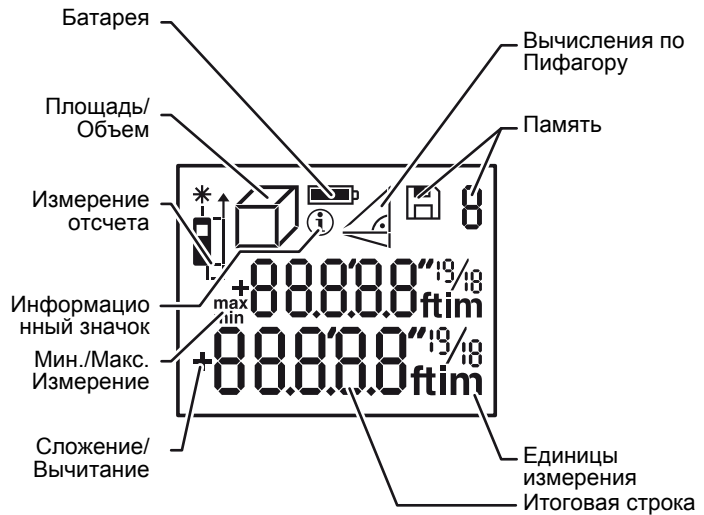

## Установка батарей

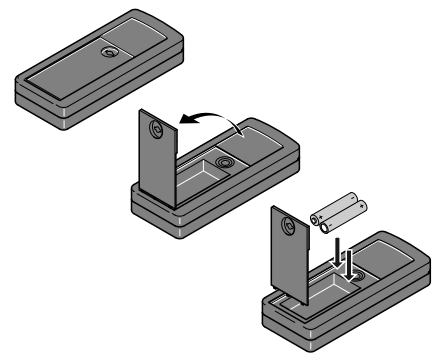

**i** Для обеспечения надежного функционирования не используйте угольно-цинковые батареи. Замените батареи, когда на дисплее появится мигающий символ батареи.

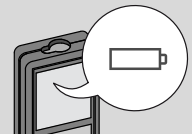

## Работа с прибором

### Включение/Выключение



Прибор  
выключается.

### Клавиша отмены

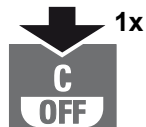

Отмена  
последнего  
действия.

### Коды сообщений

При появлении сообщения "in-fo" вместе с числом следуйте инструкциям в разделе "Коды сообщений".  
Пример:



### Установка точки отсчета измерений

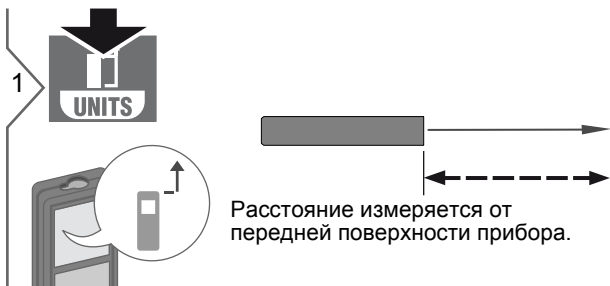

Расстояние измеряется от  
передней поверхности прибора.

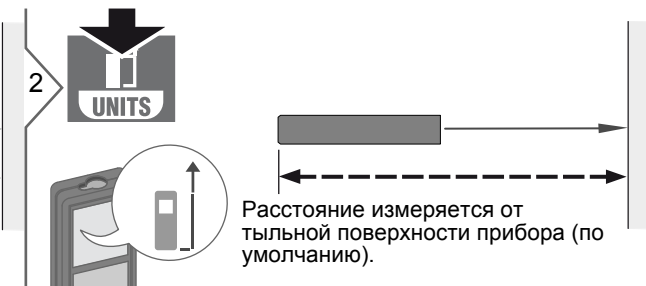

Расстояние измеряется от  
тыльной поверхности прибора (по  
умолчанию).

### Настройка единиц измерения расстояния



2 сек

Переключение между  
следующими  
единицами измерения:

0.000m
0'00" 1/16
0 in 1/16

# Функции измерения

## Однократное измерение расстояния

1 **DIST**



2

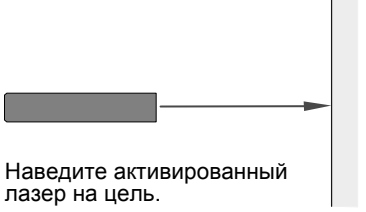

Наведите активированный лазер на цель.

3 **DIST**



8.532 m

**i** Целевые поверхности: Ошибки при измерениях могут возникнуть в случае выполнения измерений до таких поверхностей, как бесцветные жидкости, стекло, стиропфом, матовые полупроницаемые поверхности или при наведении на очень блестящие поверхности. При наведении на темные поверхности время измерения увеличивается.

## Непрерывное измерение

1 **DIST**  
2 сек



2

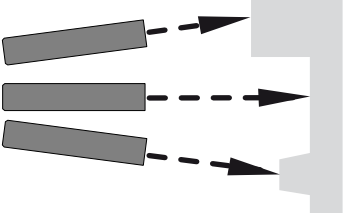

Отображается последнее измеренное значение.

3 **DIST**

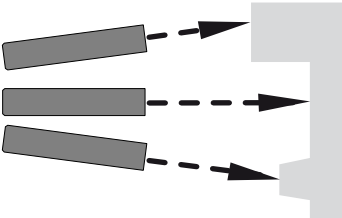

8.532 m

Наведите активированный лазер на цель.

**DIST**  
Преращение непрерывного измерения.

## Сложение/Вычитание

1 **DIST**



7.332 m

2 **+** 1x

Следующее измерение прибавляется к предыдущему.

**+** 2x

Следующее измерение вычитается из предыдущего.

3 **DIST**



5.515 m  
12.847 m

**i** Результат отображается в итоговой строке, а измеренное значение выше. Этот процесс можно повторять столько раз, сколько это необходимо. Этот же процесс может быть использован для сложения или вычитания площадей или объемов.

## Площадь

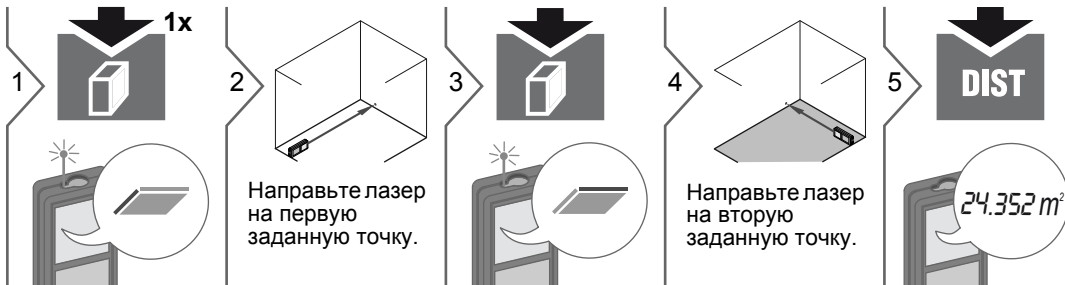

i

Результат отображается в итоговой строке, а измеренное значение выше.

## Объем



7

DIST

i

Результат отображается в итоговой строке, а измеренное значение выше.

78.694 m<sup>3</sup>

# Функции измерения

## Вычисление по теореме Пифагора (2-точечное)

1

3x

2

Направьте лазер на верхнюю точку.

3

**DIST**

4

Направьте лазер под прямым углом на нижнюю точку.

5

**DIST**

8.294 m

**i** Результат отображается в главной строке, и измеренное расстояние - сверху. Нажатие на клавишу измерения в течение 2 сек активирует автоматическое выполнение измерений минимального и максимального расстояния.

## Вычисление по теореме Пифагора (3-точечное)

1

4x

2

Направьте лазер на верхнюю точку.

3

**DIST**

4

Направьте лазер на точку под прямым углом.

5

**DIST**

6

Направьте лазер на нижнюю точку.

7

**DIST**

8.294 m

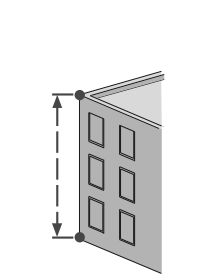

**i** Результат отображается в главной строке, и измеренное расстояние - сверху. Нажатие на клавишу измерения в течение 2 сек активирует автоматическое выполнение измерений минимального и максимального расстояния.

## Память (5 последних результатов)





# Технические характеристики

Измерение расстояния	
Стандартная погрешность*	± 1,5 мм / 0,06 дюйма **
Диапазон на визирной пластине	50 м / 164 футов
Типичный диапазон*	40 м / 132 футов
Диапазон при неблагоприятных условиях***	35 м / 115 футов
Наименьшая единица измерения	1 мм / 1/16 дюйма
Ø лазерной точки (на расстояниях)	6 / 30 мм (10 / 50 м)
Общие	
Класс лазера	2
Тип лазера	635 нм, < 1 мВт
Дивергенция луча	0,16 x 0,6 миллирадиан
Продолжительность импульса	0,2 x 10 <sup>-9</sup> с - 0,8 x 10 <sup>-9</sup> с
Степень защиты	IP 65 (пылезащищенный, брызгозащищенный)
Автом. отключение лазера	после 90 сек
Автом. отключение питания	после 180 сек
Срок службы батареи (2 x AAA)	до 3000 измерений
Размер (В x Д x Ш)	120,5 x 55 x 33,7 мм 4,7 x 2,2 x 1,3 дюйма
Вес (с элементами питания)	127 г / 4,48 унций
<b>Температурный диапазон:</b>	
- Хранение	от -25 до 70 °C от -13 до 158 °F
- Работа с прибором	от 0 до 40 °C от 32 до 104 °F

\* применимо при коэффициенте отражения целевой поверхности 100 % (белая окрашенная стена), низком фоновом освещении, температуре 25 °C

\*\* погрешность определена для расстояний от 0,05 м до 10 м с уровнем достоверности 95%. Максимальная погрешность может достигать 0,15 мм/м при расстоянии от 10 м до 30 м и 0,2 мм/м при расстоянии более 30 м

\*\*\* применимо при коэффициенте отражения целевой поверхности 100 %, фоновом освещении приibl. 30 000 люкс

Функции	
Измерение расстояния	да
Непрерывное измерение	да
Сложение/вычитание	да
Площадь	да
Объем	да
Вычисления по Пифагору	2 точки, 3 точки
Память	5 результатов

## Коды сообщений

Если сообщение **Error** остается активным после нескольких отключений и включений инструмента, пожалуйста, обратитесь к авторизованному дилеру. При появлении сообщения **InFo** вместе с числом нажмите кнопку Очистить и следуйте указанным инструкциям:

№	Причина	Исправление
204	Ошибка вычисления	Выполните вычисление снова.
252	Перегрев прибора	Охладите прибор.
253	Слишком низкая температура	Прогрейте прибор.
255	Слишком слабый отраженный сигнал, время измерения измерения слишком велико	Измените целевую поверхность (например, используя белую бумагу).
256	Отраженный сигнал слишком сильный	Измените целевую поверхность (например, используя белую бумагу).
257	Слишком яркое фоновое освещение	Затемните цель.
258	Измерение вне диапазона измерений	Исправьте диапазон.
260	Помеха лазерному лучу	Повторите измерение.

## Меры предосторожности

- Периодически протирайте прибор мягкой влажной салфеткой.
- Не погружайте прибор в воду.
- Никогда не используйте агрессивные чистящие средства или растворители.

## Гарантии производителя

### Европа:

- гарантия 30 дней без возмещения рисков
  - один год бесплатного сервиса
  - один год полной гарантии
- Подробная информация доступна в интернете на сайте [www.2helpU.com](http://www.2helpU.com).

### Северная Америка:

- три года ограниченной гарантии
  - один год бесплатного сервиса
  - 90 дней гарантии возврата стоимости
- Подробная информация доступна в интернете на сайте [www.dewalt.com](http://www.dewalt.com).

## Указания по безопасности

Ответственное должностное лицо эксплуатирующей организации должно быть уверено, что все пользователи понимают эти инструкции и следуют им.

### Области ответственности

#### Ответственность производителя оригинального оборудования:

Европа:

DEWALT

D-65510 Idstein, Germany

[www.2helpU.com](http://www.2helpU.com)

[www.dewalt.eu](http://www.dewalt.eu)

Северная Америка:

DEWALT Industrial Tool Co.

Baltimore, MD21286, USA

Для сервисного обслуживания звонить 1-800-4-DEWALT.

[www.dewalt.com](http://www.dewalt.com)

Вышеуказанная компания несет ответственность за поставку прибора, включая Руководство пользователя, в полностью безопасном состоянии. Вышеуказанная компания не несет ответственности за принадлежности производства сторонних компаний.

#### Обязанности лица, ответственного за эксплуатацию прибора:

- Ясно понимать требования предупредительных надписей на приборе, а также Руководства пользователя.

## Указания по безопасности

- Знать требования инструкций по технике безопасности и предотвращению несчастных случаев.
- Всегда принимать меры для предотвращения доступа к изделию неуполномоченного персонала.

### Разрешенное использование

- Измерение расстояний
- Измерение наклона

### Неразрешенное использование

- Использование прибора без инструкции
- Использование, выходящее за пределы разрешенных операций
- Вывод из строя систем безопасности и удаление с прибора предупредительных и указательных надписей
- Вскрытие прибора с помощью инструментов (отверток, и т.д.)
- Изменение конструкции прибора или его модификация
- Использование аксессуаров, полученных от других производителей, если они не допущены к применению
- Намеренное ослепление третьих лиц, также в темноте
- Ненадлежащие меры безопасности на участке произведения геодезической съемки (например, при проведении измерений на дорогах, стройплощадках и т.д.)

- Безответственное обращение с прибором на лесах, лестницах, при измерениях вблизи работающих машин или открытых частей машин и установок без защиты
- Прямое наведение прибора на солнце

### Источники опасности при эксплуатации прибора

#### ВНИМАНИЕ

Если прибор роняли, неправильно использовали или модифицировали, то при работе с таким прибором Вы можете получить неправильные результаты измерений. Периодически проводить контрольные измерения. Особенно после того, как прибор подвергался чрезмерным механическим и другим воздействиям, а также до и после выполнения ответственных измерительных работ.

#### ОСТОРОЖНО

Ни в коем случае не пытаться ремонтировать прибор самостоятельно. В случае возникновения неисправностей, связаться с местным дилером.

#### ВНИМАНИЕ

Внесение изменений и модификаций, которые не были согласованы, могут повлечь за собой утерю пользователем полномочий управлять оборудованием.

### Ограничения в использовании прибора

- i См. главу "Технические характеристики".

Прибор спроектирован для использования в условиях, характерных для мест постоянного проживания людей. Не использовать этот прибор во взрывоопасных или других агрессивных условиях.

### Утилизация

#### ОСТОРОЖНО

Использованные батарейки не подлежат утилизации с бытовыми отходами. Позаботиться об окружающей среде, сдать их на сборный пункт, организованный в соответствии с государственными или местными нормами. Изделие не подлежит утилизации с бытовыми отходами. Утилизировать изделие надлежащим образом в соответствии с государственными нормами, действующими в вашей стране. Придерживаться национальных или местных нормативов. Информацию по особому обращению с продуктом и обработке отходов можно скачать на нашей домашней странице.



### Электромагнитная совместимость (ЭМС)

#### **⚠ ВНИМАНИЕ**

Прибор соответствует самым жестким требованиям действующих стандартов и правил в этой области. Однако, полностью исключить влияние прибора на другое оборудование нельзя.

### Классификация лазера

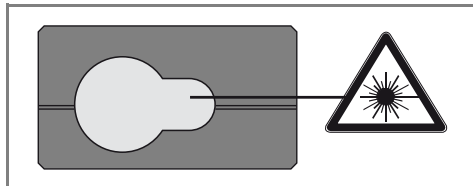

Прибор излучает видимые лазерные лучи из своей передней части:

Изделие относится ко 2-му классу лазеров в соответствии с:

- IEC60825-1: 2007 "Безопасность лазерных изделий"

#### **Лазерные изделия класса 2:**

Не смотреть в лазерный луч и не направлять его без надобности на других людей. Защита глаз обычно осуществляется путем отведения их в сторону или закрытием век.

#### **⚠ ВНИМАНИЕ**

Прямой взгляд на луч через оптические устройства (например, бинокли, зрительные трубы) может быть опасен.

#### **⚠ ОСТОРОЖНО**

Взгляд на лазерный луч может быть опасным для глаз.

### Надписи на приборе

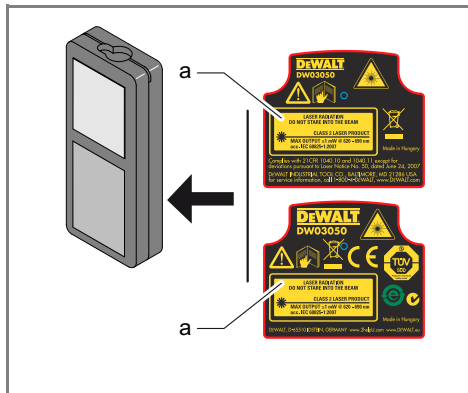

Прикрепите наклейку лазера (a) на языке вашей страны.