

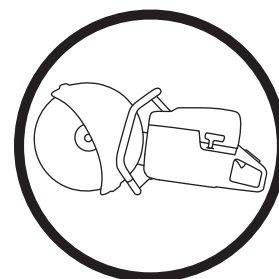

Руководство по эксплуатации
K 760
K760 Rescue

Прежде чем приступить к работе с машиной
внимательно прочитайте инструкцию и убедитесь,
что Вам все понятно.



Russian

ПОЯСНЕНИЕ СИМВОЛОВ

Условные обозначения на машине:

ПРЕДУПРЕЖДЕНИЕ! При неправильном или небрежном использовании машина может быть опасным инструментом, который может причинить серьезные повреждения или травму со смертельным исходом для пользователя или для других.



Прежде чем приступить к работе с машиной внимательно прочитайте инструкцию и убедитесь, что Вам все понятно.



Пользуйтесь оборудованием для защиты людей. См. раздел Защитное оборудование.



Эта продукция отвечает требованиям соответствующих нормативов ЕС.



ПРЕДУПРЕЖДЕНИЕ! При пилении происходит образование пыли, которая может быть вредна при вдыхании. Пользуйтесь одобренным респиратором. Избегайте вдыхания испарений бензина и выхлопных газов. Позаботьтесь о хорошей вентиляции.



ПРЕДУПРЕЖДЕНИЕ! Отдача может быть внезапной, резкой, что может причинить опасные травмы. Прежде чем приступить к работе, прочитайте инструкции.



ПРЕДУПРЕЖДЕНИЕ! Искры от режущего диска могут стать причиной воспламенения огнеопасного материала, например: бензина, дерева, сухой травы и т.д.



Шумозащитные эмиссии в окружающую среду согласно Директивы Европейского Сообщества. Эмиссия машины приведена в главе Технические данные и на табличке.



Другие символы/наклейки на машине относятся к специальным требованиям сертификации на определенных рынках.

Пояснение к уровням предупреждений

Существует три уровня предупреждений.

ПРЕДУПРЕЖДЕНИЕ!



ПРЕДУПРЕЖДЕНИЕ! Используется, когда несоблюдение инструкций руководства может создать угрозу причинения серьезных травм или смерти оператора или повреждения находящегося рядом имущества.

Обратите внимание!



Обратите внимание! Используется, когда несоблюдение инструкций руководства может создать угрозу причинения травм оператору или повреждения находящегося рядом имущества.

ПРЕДУПРЕЖДЕНИЕ!



ПРЕДУПРЕЖДЕНИЕ! Используется, когда несоблюдение инструкций руководства может создать угрозу повреждения материалов или машины.

СОДЕРЖАНИЕ

Содержание

ПОЯСНЕНИЕ СИМВОЛОВ	
Условные обозначения на машине:	2
Пояснение к уровням предупреждений	2
СОДЕРЖАНИЕ	
Содержание	3
ПРЕЗЕНТАЦИЯ	
Уважаемый покупатель!	4
Свойства	4
ПРЕЗЕНТАЦИЯ	
Что есть что на режущем диске - K 760?	5
ПРЕЗЕНТАЦИЯ	
Что есть что на режущем диске - K 760 Rescue?	6
СРЕДСТВА ЗАЩИТЫ СТАНКА	
Общие сведения	7
РЕЖУЩИЕ ДИСКИ	
Общие сведения	9
Абразивные диски	9
Алмазные диски	10
Диски с зубцами, диски с твердосплавным режущим полотном и аварийные ситуации	10
Транспортировка и хранение	10
СБОРКА И НАСТРОЙКИ	
Общие сведения	11
Проверка ведущей оси и фланцевых шайб	11
Монтаж режущего диска	11
Щит режущего диска	11
Снятие защиты от масла	11
ПРАВИЛА ОБРАЩЕНИЯ С ТОПЛИВОМ	
Общие сведения	12
Подготовка топливной смеси	12
Заправка	13
Транспортировка и хранение	13
OilGuard	13
ЭКСПЛУАТАЦИЯ	
Защитное оборудование	14
Общие меры безопасности	14
Транспортировка и хранение	18
ЗАПУСК И ОСТАНОВКА	
Перед запуском	19
Запуск	19
Остановка	20
ТЕХНИЧЕСКОЕ ОБСЛУЖИВАНИЕ	
Общие сведения	21
График технического обслуживания	21
Чистка	22
Функциональная проверка	22
ТЕХНИЧЕСКИЕ ХАРАКТЕРИСТИКИ	
Технические характеристики	26
Торцовочное оборудование	26
Гарантия ЕС о соответствии	27

Уважаемый покупатель!

Спасибо за то, что Вы выбрали продукцию Husqvarna!

Надеемся, что Вы останетесь довольны Вашей машиной, и что она будет Вашим спутником на долгое время. Приобретение какого-либо из наших изделий дает право на профессиональную помощь по его ремонту и обслуживанию. Если машина приобретена не в одном из наших специализированных магазинов, узнайте адрес ближайшей сервисной мастерской.

Надеемся, что это руководство по эксплуатации окажется полезным. Выполняя требования инструкции (пользование, сервис, обслуживание и т.д.) Вы значительно продлите срок службы машины и поднимите ее вторичную стоимость. Когда Вы будете продавать Вашу машину, не забудьте передать инструкцию новому владельцу.

Более 300 лет инновационных разработок

Компания Husqvarna AB была основана в Швеции в 1689 году, когда король Карл XI постановил создать фабрику по изготовлению мушкетов. Уже в то время был заложен фундамент инженерного мастерства, послуживший основой для разработки некоторых из лучших в мире изделий в таких областях, как охотничье оружие, велосипеды, мотоциклы, бытовые приборы, швейные машины и товары для использования вне помещений.

Husqvarna - мировой лидер в области силовых приборов для использования вне помещений - в лесном хозяйстве, организации парков, для ухода за газонами и садами, а также режущего оборудования и алмазных инструментов для строительства и обработки камней.

Ответственность пользователя

Ответственность за наличие у оператора достаточного объема знаний и навыков по технике безопасности при работе на станке возлагается на владельца станка или работодателя.

Руководителям и операторам необходимо прочитать настоящее Руководство оператора и понять его содержание. Они должны ознакомиться с:

- инструкциями по технике безопасности при работе со станком;
- сферами применения и ограничениями для машины;
- порядком эксплуатации и технического обслуживания машины.

Право, сохраняющееся за производителем

Вся информация и другие данные в настоящей инструкции действительны на дату, когда настоящая инструкция была сдана в печать.

Husqvarna AB постоянно работает над разработкой своих изделий и поэтому оставляет за собой право на внесение изменений в форму и внешний вид без предварительных предупреждений.

Свойства

Продукцию компании Husqvarna отличают высокие эксплуатационные характеристики, надежность, применение инновационных технологий, современные технические решения и экологичность.

Ниже описаны некоторые уникальные свойства приобретенного вами изделия.

Active Air Filtration™

Центробежная воздушная очистка в три стадии для увеличения срока службы и интервалов технического обслуживания.

OilGuard (K760 OilGuard)

Оптическая система детектирования, определяющая наличие масла в топливе или несоответствие типа масла.

SmartCarb™

Компенсация с помощью встроенного фильтра позволяет поддерживать высокую мощность и снизить расход топлива.

Dura Starter™

Стартер, его возвратная пружина и подшипник шкива герметично закрыты. Благодаря герметичности, стартер практически не нуждается в техническом обслуживании, а также значительно повышается его надежность.

X-Torq®

Двигатель X-Torq® обеспечивает нужное усилие в более широком диапазоне скоростей, что позволяет добиться максимальной эффективности резки. Двигатель X-Torq® снижает расход топлива на 20%, а вредные выбросы - на 60%.

EasyStart

Конструкция двигателя и стартера позволяет быстро и легко запускать станок. Снижает усилие шнура стартера на 40%. (Снижает сжатие при запуске.)

DEX

Набор для мокрой резки с низким уровнем промывки для эффективного устранения пыли.

Эффективная система гашения вибрации

Запасные дуги и ручки эффективных гасителей вибрации.

Ручка стартера специальной конструкции (K 760 Rescue)

Ручка стартера специальной конструкции, позволяющей работать в массивных перчатках.

Регулируемый подвесной ремень (K 760 Rescue)

Регулируемый подвесной ремень обеспечивает полную свободу движений.

Хромированный защитный щиток лезвия (K 760 Rescue)

Хромированный защитный щиток лезвия хорошо виден в дыму и водяных брызгах, помогает контролировать работу.

ПРЕЗЕНТАЦИЯ

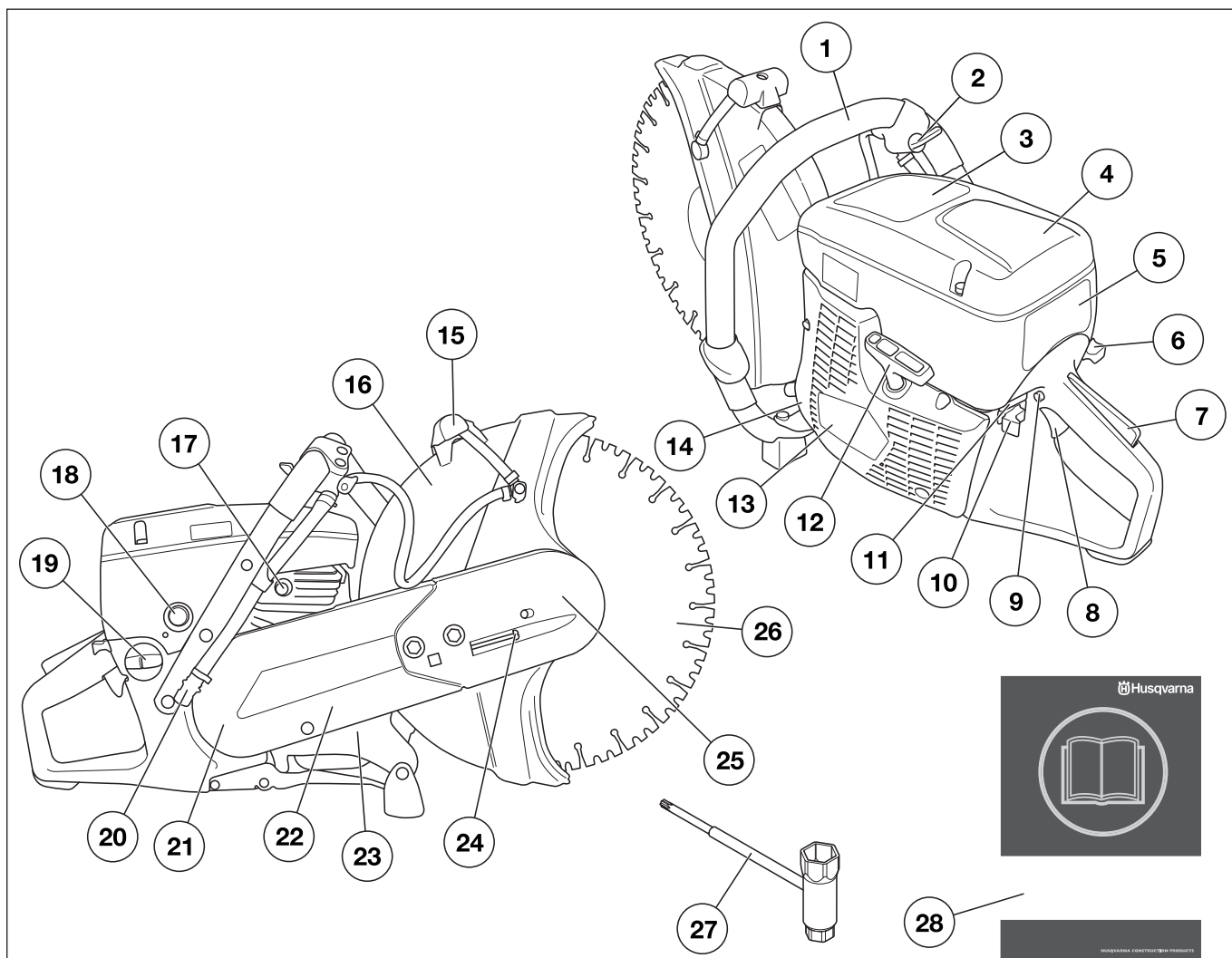

Что есть что на режущем диске - К 760?

- | | |
|--|---------------------------------|
| 1 Передняя ручка | 15 Ручка регулировки для защиты |
| 2 Кран подачи воды | 16 Щит режущего диска |
| 3 Предупреждающая наклейка | 17 Декомпрессионный клапан |
| 4 Крышка воздушного фильтра | 18 Топливный насос |
| 5 Крышка цилиндра | 19 Топливный бак |
| 6 Подсос | 20 Подключение воды с фильтром |
| 7 Рычаг блокировки курка газа | 21 Щит ремня |
| 8 Курок газа | 22 Режущий рычаг |
| 9 Фиксатор стартового газа | 23 Табличка данных |
| 10 Контакт остановки | 24 Натяжитель ремня |
| 11 Функция отключения OilGuard (K760 OilGuard) | 25 Режущий узел |
| 12 Ручка стартера | 26 Режущий диск |
| 13 Стартер | 27 Универсальный ключ |
| 14 Глушитель | 28 Руководство по эксплуатации |

ПРЕЗЕНТАЦИЯ

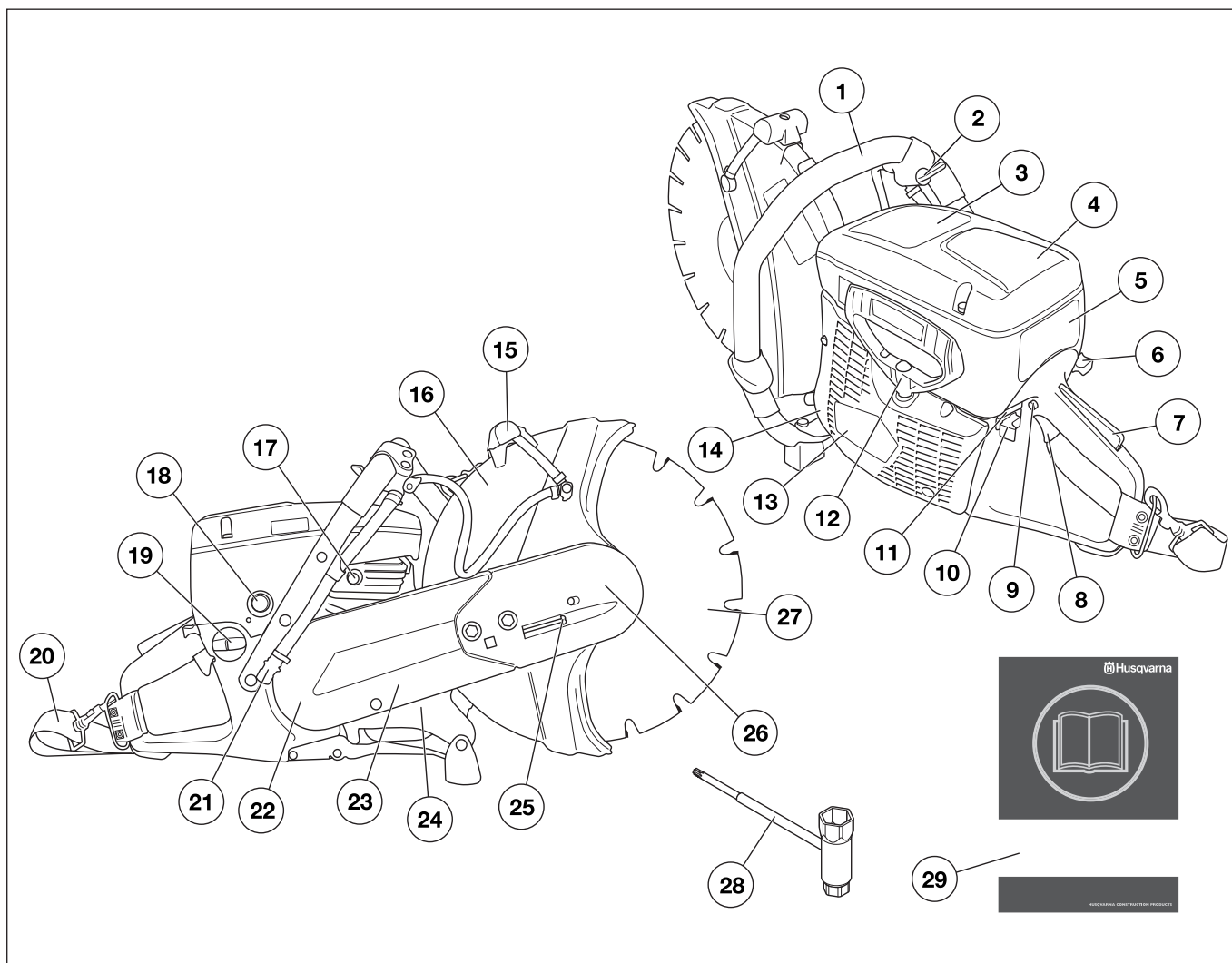

Что есть что на режущем диске - K 760 Rescue?

- | | |
|--|--------------------------------|
| 1 Передняя ручка | 16 Щит режущего диска |
| 2 Кран подачи воды | 17 Декомпрессионный клапан |
| 3 Предупреждающая наклейка | 18 Топливный насос |
| 4 Крышка воздушного фильтра | 19 Топливный бак |
| 5 Крышка цилиндра | 20 Лямка |
| 6 Подсос | 21 Подключение воды с фильтром |
| 7 Рычаг блокировки курка газа | 22 Щит ремня |
| 8 Курок газа | 23 Режущий рычаг |
| 9 Фиксатор стартового газа | 24 Табличка данных |
| 10 Контакт остановки | 25 Натяжитель ремня |
| 11 Функция отключения OilGuard (K760 OilGuard) | 26 Режущий узел |
| 12 Ручка стартера | 27 Режущий диск |
| 13 Стартер | 28 Универсальный ключ |
| 14 Глушитель | 29 Руководство по эксплуатации |
| 15 Ручка регулировки для защиты | |

СРЕДСТВА ЗАЩИТЫ СТАНКА

Общие сведения



ПРЕДУПРЕЖДЕНИЕ! Никогда не пользуйтесь машиной с дефектными элементами защиты. Если в результате этих проверок будут обнаружены неисправности, немедленно вызовите специалиста для ремонта.

Двигатель должен быть выключен, а выключатель остановки должен быть в положении остановки (STOP).

В данном разделе рассматриваются различные защитные приспособления машины, их работа, и приведены основные принципы и правила, которые необходимо соблюдать для обеспечения безопасной работы.

Рычаг блокировки курка газа

Фиксатор ручки газа предназначен для того, чтобы не произошло непроизвольного воздействия на ручку газа. Если нажать на замок (A), то это освободит дроссель (B).

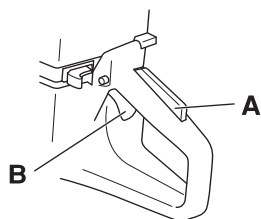

Замок триггера остается нажатым до тех пор, пока нажат дроссель. Когда вы отпускаете рукоятку, то ручка газа и фиксатор ручки газа возвращаются в свое первоначальное положение. Это осуществляется благодаря двум независимым друг от друга системам пружин. В таком положении ручка газа автоматически фиксируется на холостых оборотах.

Проверка рычага блокировки курка газа

- Проверьте, чтобы ручка газа в момент возвращения блокировочного рычага в исходное положение была заблокирована на холостом ходу.

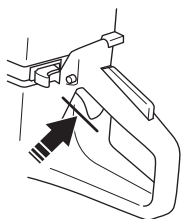

- Нажмите блокировочный рычаг газа и удостоверьтесь, что он возвращается в первоначальное положение при его отпускании.

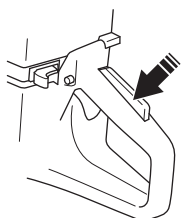

- Проверьте, чтобы ручка газа и блокировочный рычаг перемещались свободно и чтобы возвратные пружины работали соответствующим образом.

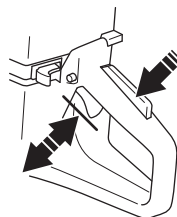

- Запустите торцовочный станок и дайте полный газ. Отпустите ручку газа и проверьте, чтобы режущий диск останавливался, и чтобы он оставался неподвижным. Если режущий диск вращается, когда ручка газа находится в положении холостого хода, то необходимо проверить настройку холостого хода. См. указания в разделе "Техническое обслуживание".

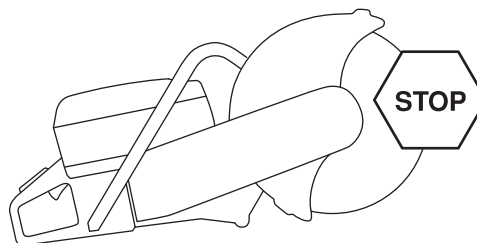

Контакт остановки

Данный выключатель используется для полной остановки двигателя.

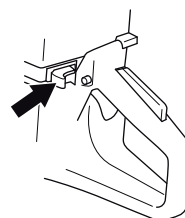

Проверка выключателя остановки

- Запустите двигатель и проверьте, чтобы он остановился при переводе выключателя в положение стоп.

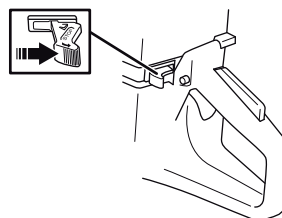

СРЕДСТВА ЗАЩИТЫ СТАНКА

Щит режущего диска



ПРЕДУПРЕЖДЕНИЕ! Перед запуском станка всегда проверяйте, чтобы щит был правильно смонтирован.

Эта защита смонтирована над режущим диском и сконструирована с целью не допускать затягивания частей от диска или от заготовки на пользователя.

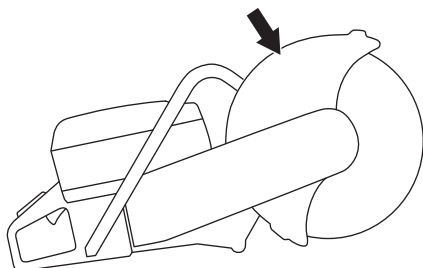

Проверка щита режущего диска

- Проверьте щиток лезвия над режущим диском, чтобы на нем не было трещин или других повреждений. Замените его если он поврежден.
- Проверяйте также, чтобы режущий диск был правильно смонтирован и чтобы на нем не было повреждений. Поврежденный режущий диск может привести к травме людей.

Система гашения вибрации



ПРЕДУПРЕЖДЕНИЕ! Длительное воздействие вибрации оказывает вредное влияние на кровеносные сосуды и может вызвать расстройства нервной системы у людей с нарушенным кровообращением. В случае появления симптомов вредного влияния вибрации на организм, следует обратиться к врачу. Примером таких симптомов могут быть отсутствие чувствительности, "зуд", "покалывание", боль, потеря или уменьшение обычной силы, изменение цвета и поверхности кожи. Обычно подобные симптомы проявляются на пальцах, руках или запястьях. Эти симптомы увеличиваются при холодной температуре.

- Ваша машина оснащена системой гашения вибрации на рукоятках, сконструированной для максимального удобного пользования без вибрирования машины.
- Система виброгашения машины снижает уровень вибрации передаваемый от двигателя или режущего оборудования на рукоятки. Корпус двигателя, включая режущее оборудование, подвешен а узле ручки через т.н. элемент гашения вибрации.

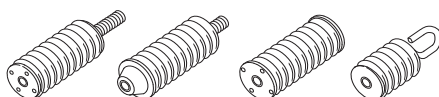

Проверка системы гашения вибрации



ПРЕДУПРЕЖДЕНИЕ! Двигатель должен быть выключен, а выключатель остановки должен быть в положении остановки (STOP).

- Регулярно проверяйте узел гашения вибрации после образования трещин в материале и деформации. Заменяйте их, если они повреждены.
- Удостоверьтесь, что гаситель вибрации надежно закреплен между двигателем и узлом рукоятки.

Глушитель



ПРЕДУПРЕЖДЕНИЕ! Никогда не используйте машину без глушителя или с дефектным глушителем. Поврежденный глушитель значительно увеличивает шум и риск пожара. Имейте всегда под рукой инструмент для тушения пожара.

Глушитель при пользовании и сразу после остановки двигателя очень горячий. Это справедливо также при работе на холостых оборотах. Помните о риске пожара, в особенности при работе рядом с легко воспламеняемыми веществами и/или газами.

Глушитель предназначен для снижения уровня шума и отвода в сторону от работающего человека выхлопных газов.

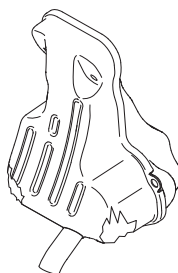

Проверка глушителя

Регулярно проверяйте глушитель, чтобы он был исправен и хорошо закреплен.

РЕЖУЩИЕ ДИСКИ

Общие сведения



ПРЕДУПРЕЖДЕНИЕ! Режущий диск может сломаться и причинить серьезные для пользователя травмы.

- Режущие диски имеются в двух основных исполнениях; абразивные и алмазные.
- Режущие диски высокого качества чаще всего наиболее экономичны. Режущие диски более низкого качества часто обладают худшей режущей способностью и срок их службы короче, в результате чего их эксплуатационная стоимость будет по отношению к количеству разрезаемого материала выше.
- Следите за тем, чтобы на машине был использована правильная втулка подшипника. См. указания в разделе Монтаж режущего диска.

Соответствующие режущие диски

Режущие диски	K760	K 760 Rescue
Абразивные диски	Да*	Да*
Алмазные диски	Да	Да
Диски с зубцами	Нет	Да**

*Без воды

**См. указания в разделе "Диски с зубцами, диски с твердосплавным режущим полотном и аварийные ситуации".

Режущие диски для различных материалов



ПРЕДУПРЕЖДЕНИЕ! Никогда не пользуйтесь режущим диском для материала, для которого он не предназначен.

Резка пластмассового материала алмазным лезвием может вызвать отдачу, когда материал начнет плавиться по причине высокой температуры, возникающей при резке, и будет приставать к лезвию. Ни в коем случае не используйте алмазные лезвия для резки пластиковых материалов!

Следуйте инструкциям, прилагающимся к режущему диску, в которых указываются его сферы применения, а если у вас возникнут сомнения, обратитесь за консультацией к вашему поставщику.

	Бетон	Металл	Пласт масса	Чугун
Абразивные диски	X	X	X	X
Алмазные диски	X	X*		X*

* Обратите внимание! Только специальные диски.

Ручные высокоскоростные станки



ПРЕДУПРЕЖДЕНИЕ! Никогда не пользуйтесь режущим диском с маркировкой для более низких оборотов, чем обороты Вашего станка. Пользуйтесь только режущими дисками, предназначенными для переносных высокоскоростных торцовочных станков.

- Наши режущие диски изготовлены для переносных высокоскоростных торцовочных станков.
- Режущий диск должен быть отмечен маркировкой с тем же или более высоким количеством оборотов, что и на торцовочном станке.

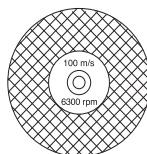

Вибрации в диске

- диск может стать некруглым и вибрировать, если будет прилагаться очень высокое давление подачи.
- Более низкое давление подачи может остановить вибрацию. В ином случае замените диск.

Абразивные диски

- Режущий материал в абразивных дисках состоит из шлифующих зерен, скрепленных вместе органическим скрепляющим средством. В основании "Усиленных режущих дисков" лежит текстильный или волокнистый материал, не допускающий разламывания на максимальных оборотах, если диск даст трещину или будет поврежден.
- Мощность режущего диска определяется типом и размером шлифующих частиц, а также типом и твердостью скрепляющего средства.
- Следите за тем, чтобы на диске не было трещин и других повреждений.

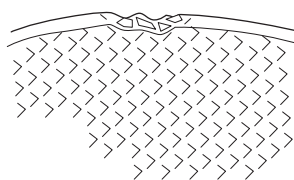

- Проверяйте абразивный диск, подвесив его на пальце и слегка ударив по нему ручкой отвертки или другим подобным предметом. Если звук диска не дает полного звучания, значит диск поврежден.



РЕЖУЩИЕ ДИСКИ

Абразивные диски для различных материалов

Тип диска	Материал
Диск для бетона	Бетон, асфальт, камень, кирпичная стена, чугун, алюминий, медь, латунь, кабели, резина, пластмасса и т.д.
Диск для металла	Сталь, стальные сплавы и другие твердые металлы.



ПРЕДУПРЕЖДЕНИЕ! Не используйте воду при выполнении работ с использованием абразивных лезвий. При контакте абразивных лезвий с водой или влажной средой эффективность работы снижается, что повышает риск их разрушения.

Алмазные диски

Общие сведения



ПРЕДУПРЕЖДЕНИЕ! Резка пластмассового материала алмазным лезвием может вызвать отдачу, когда материал начнет плавиться по причине высокой температуры, возникающей при резке, и будет приставать к лезвию.



ПРЕДУПРЕЖДЕНИЕ! При использовании алмазные лезвия сильно нагреваются. Перегрев лезвия является результатом его неправильного использования. Это может привести к деформации лезвия и стать причиной материального ущерба и травм.

- Алмазные диски состоят из стального основания с сегментами, содержащими промышленный алмаз.
- Алмазные режущие диски более экономичны в использовании на одну рабочую операцию, не требуют столь частой замены и сохраняют постоянную глубину пиления.
- При пользовании алмазными режущими дисками, следите за тем, чтобы они вращались в направлении, указанном стрелкой на диске.

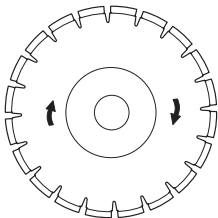

Алмазные лезвия для различных материалов

- Алмазные режущие диски с успехом можно использовать при пилении кирпичной кладки, бетона с арматурой и других скрепленных материалов.
- Алмазные режущие диски имеют несколько степеней твердости.

- Для резки металла рекомендуется использовать специальные лезвия. Обращайтесь за помощью к дилеру при выборе продукции.

Затачивание алмазных дисков

- Всегда пользуйтесь только заточенным режущим алмазным диском.
- Алмазные диски становятся тупыми при использовании неправильного давления подачи или при пилении определенного материала, как например бетона с сильной арматурой. Работа с тупым алмазным режущим диском приводит к чрезмерному нагреванию, что в свою очередь может привести к отделению алмазных сегментов.
- Чтобы заточить алмазный диск, разрежьте мягкий материал, например песчаник или кирпич.

Алмазные режущие диски для сухой резки

- Алмазные лезвия для сухой резки можно использовать как с водяным охлаждением, так и без него.
- При резании без СОЖ доставляйте диск из распила каждые 30-60 секунд, чтобы он остыл, вращаясь в воздухе примерно 10 секунд. При использовании без водяного охлаждения лезвие может перегреться.

Алмазные режущие диски для мокрого пиления

- Алмазные лезвия для мокрой резки требуют водяного охлаждения. При использовании без водяного охлаждения лезвие может перегреться.
- Водяное охлаждение охлаждает лезвие и увеличивает срок его службы, а также снижает образование пыли.

Диски с зубцами, диски с твердосплавным режущим полотном и аварийные ситуации

Специализированные диски с твердосплавным режущим полотном предназначены для использования только в ходе спасательных операций и только специально обученными специалистами.

Транспортировка и хранение

- Не храните и не транспортируйте торцовочный станок со смонтированным на нем режущим диском. Все режущие диски после пользования должны быть сняты со станка и храниться надлежащим образом.
- Храните режущий диск сухим, чтобы он не был подвержен заморозкам. Будьте особенно осторожны с абразивными дисками. Абразивные диски должны храниться на плоской горизонтальной поверхности. Хранение абразивного диска во влажном состоянии приводит к нарушению баланса, в следствие чего происходят повреждения.
- Проверяйте визуально диски на наличие повреждений при транспортировке или хранении.

СБОРКА И НАСТРОЙКИ

Общие сведения



ПРЕДУПРЕЖДЕНИЕ! Двигатель должен быть выключен, а выключатель остановки должен быть в положении остановки (STOP).

Проверка ведущей оси и фланцевых шайб

При замене режущего диска на новый, проверяйте фланцевые шайбы и ведущую ось.

- Проверьте, чтобы резьба ведущей оси не была повреждена.
- Проверьте, чтобы контактные поверхности режущего диска и фланцевых шайб были без повреждений, правильного размера и чистые, а также, чтобы они правильно ходили на ведущей оси.

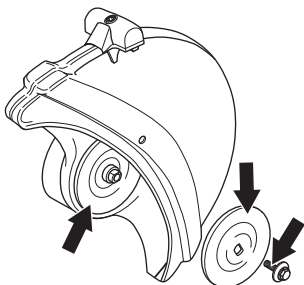

- Не пользуйтесь фланцевыми шайбами с перекосом, со сбитыми краями, со следами ударов или грязными. Не пользуйтесь фланцевыми шайбами разных размеров.

Монтаж режущего диска

- Режущие диски Husqvarna соответствуют требованиям имеющихся торцовочных станков.
- Чтобы привести в соответствие станок с отверстием в центре диска, используются втулки, которые подходят на ось станка. Пользуйтесь втулкой правильного диаметра! Маркировка режущих дисков показывает диаметр центрального отверстия.

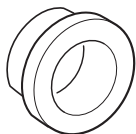

- Когда алмазный диск будет смонтирован на торцовочной машине, следите за тем, чтобы алмазный диск вращался в направлении, указанном стрелкой.
- диск накладывается на втулку (A) между внутренней фланцевой шайбой (B) и фланцевой шайбой (C). Фланцевая шайба поворачивается вокруг так, чтобы она подошла на ось.

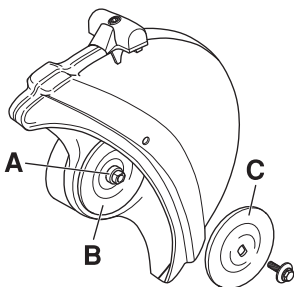

- Закрепите вал.

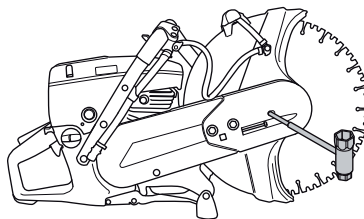

- Винт, которым закреплен режущий диск должен быть затянут с усилием в 15-25 Нм.

Щит режущего диска

- Щит режущего оборудования должен быть установлен таким образом, чтобы его задняя часть прилегала к заготовке. Отбрасываемые частицы и искры от перерезаемого будут тогда собираться щитом и отводиться в сторону от пользователя. На станке всегда должен быть смонтирован щит.

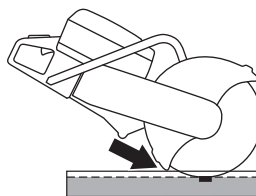

Снятие защиты от масла (K760 OilGuard)

- При поставке машины, в баке смонтированы заглушка OilGuard (A) и синий штифт индикатора (B).

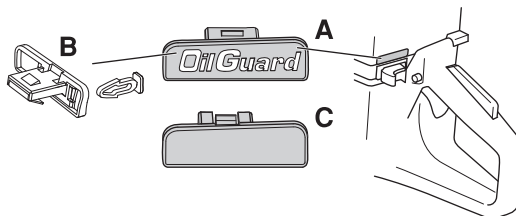

- Если там, где Вы находитесь, невозможно приобрести масло Husqvarna OilGuard, но имеется другое масло высокого качества, система OilGuard может быть отключена.
- Для отключения системы, необходимо отверткой подцепить, а затем удалить заглушку OilGuard, при этом штифт индикатора будет сломан. Затем в бак монтируется заглушка отключения (C), чтобы отключение было выполнено, и чтобы отверстие было закрыто.
- Для повторного включения системы OilGuard, верните назад заглушку OilGuard. При этом система включается опять, но обратите внимание на то, что сломанный штифт индикатора не может быть установлен опять.
- Сломанный штифт индикатора говорит о том, что система OilGuard была отключена.
- Вы можете купить новый штифт индикатора как запасную деталь, но он продается только серого цвета, с целью индикации того, что после выхода машины с завода, имело место отключение системы OilGuard.

ПРАВИЛА ОБРАЩЕНИЯ С ТОПЛИВОМ

Общие сведения



ПРЕДУПРЕЖДЕНИЕ! Работа двигателя в закрытом или в плохо проветриваемом помещении может привести к смертельному исходу в результате удушья или заражения угарным газом. Пользуйтесь вентиляторами, чтобы обеспечить надлежащую циркуляцию воздуха, если вы работаете в траншеях и ямах глубже одного метра.

Топливо и испарение топлива очень пожароопасны и могут привести к серьезным травмам при вдыхании и контакте с кожей. Будьте поэтому осторожны при обращении с топливом и обеспечьте хорошую вентиляцию при обращении с топливом.

Выхлопные газы двигателя горячи и могут содержать искры, который могут стать причиной пожара. Поэтому машину никогда не следует запускать внутри помещения или рядом с легковоспламеняемым материалом.

Не курите и не ставьте никакие горячие предметы рядом с топливом.

Подготовка топливной смеси

ПРЕДУПРЕЖДЕНИЕ! Машина оснащена двухтактным двигателем и должна всегда работать на смеси бензина и масла для двухтактных двигателей. Для получения правильного состава топливной смеси следует аккуратно отмерять количество входящего в состав масла. При приготовлении небольшого количества топливной смеси даже малая неточность может сильно повлиять на качество топливной смеси.

Бензин

- Пользуйтесь высококачественным бензином с добавлением свинца или без.
- Рекомендуемое минимальное октановое число 90 (RON). Если двигатель будет работать при более низком октановом числе чем 90, то двигатель может давать стук. Это приводит к увеличению температуры двигателя, что в свою очередь может привести к его серьезным поломкам.
- При длительной работе на высоких оборотах рекомендуется использовать бензин с более высоким октановым числом.

Экологическое топливо

HUSQVARNA рекомендует пользоваться экологическим бензином (т.н. алкилированным топливом), это может быть двухтактный бензин Aspen или экологическое топливо для четырехтактных двигателей смешанное с двухтактным маслом как это описано ниже. Обратите внимание на то, что при замене типа топлива может потребоваться регулировка карбюратора (см. указания в разделе Карбюратор).

Масло для двухтактных двигателей

K760

- для достижения лучшего результата и мощности, пользуйтесь маслом HUSQVARNA для двухтактных двигателей, которое специально создано для наших двухтактных двигателей с воздушным охлаждением.
- Никогда не пользуйтесь маслом, предназначенным для двухтактных лодочных двигателей с водяным охлаждением, т.н. "outboardoil" (наименование TCW).
- Никогда не применяйте масло для четырехтактных двигателей.

K760 OilGuard

- Используйте масло HUSQVARNA OilGuard для двухтактных двигателей.

Смешивание

- Всегда смешивайте бензин с маслом в чистой емкости, предназначенной для хранения топлива.
- Сначала всегда наливайте половину необходимого количества бензина. Затем добавьте полное требуемое количество масла. Смешайте (взболтайте) полученную смесь, после чего добавьте оставшуюся часть бензина.
- Тщательно смешайте (взболтайте) топливную смесь перед заливанием в топливный бак машины.
- Не готовьте запас топлива более, чем на месячный срок.

Пропорции смешивания (K760)

- 1:50 (2%) с маслом для двухтактных двигателей PARTNER или равнозначное.
- 1:33 (3%) с другими маслами для двухтактных двигателей с воздушным охлаждением, класса JASO FB/ISO EGB.

Бензин, литер	Масло для двухтактных двигателей, литер	
	2% (1:50)	3% (1:33)
5	0,10	0,15
10	0,20	0,30
15	0,30	0,45
20	0,40	0,60

Пропорции смешивания (K760 OilGuard)

- 1:50 (2%) содержит масло HUSQVARNA OilGuard

Бензин, литер	Масло для двухтактных двигателей OilGuard, литры
	2% (1:50)
5	0,10
10	0,20
15	0,30
20	0,40

ПРАВИЛА ОБРАЩЕНИЯ С ТОПЛИВОМ

Заправка



ПРЕДУПРЕЖДЕНИЕ! Перед заправкой следует обязательно выключить двигатель и дать ему охладиться в течение нескольких минут. Двигатель должен быть выключен, а выключатель остановки должен быть в положении остановки (STOP).

При заправке крышку топливного бака следует открывать медленно, чтобы постепенно стравить избыточное давление.

Очистите область вокруг топливного бака.

После заправки плотно затяните крышку топливного бака. Небрежность может стать причиной пожара.

Перед запуском отнесите машину как минимум на 3 м от места заправки.

Никогда не включайте машину:

- Если Вы пролили топливо или цепное масло на машину. Вытрите пролитое топливо или масло и дайте остаткам топлива испариться.
- Если вы пролили топливо на себя или свою одежду, смените одежду. Помойте те части тела, которые были в контакте с топливом. Пользуйтесь мылом и водой.
- Если на машине происходит утечка топлива. Регулярно проверяйте крышку топливного бака и шланги на предмет протекания.

Транспортировка и хранение

- Следует хранить и транспортировать машину и топливо таким образом, чтобы не было риска контакта подтеков или паров с искрами или открытым огнем, например, у электромашин, электродвигателей, электрических и силовых переключателей/нагревателей и котлов.
- Топливо всегда следует хранить и транспортировать в специальных емкостях, предназначенных для этой цели.

длительное хранение

- Перед тем, как направить устройство на длительное хранение, следует опорожнить топливный бак. Выясните на местной бензозаправочной станции, куда вы можете слить отработавшее топливо.

OilGuard (K760 OilGuard)

- Машины со знаком OilGuard оснащены встроенной системой для обнаружения неправильно приготовленной топливной смеси.
- После запуска машины, детектор производит контроль качества топливной смеси, что занимает примерно 10 секунд. При использовании правильного количества масла Husqvarna OilGuard, машина после считывания данных будет работать на нормальных оборотах. При использовании неправильного типа или количества масла, машина это определит, и чтобы не допустить поломки двигателя, обороты двигателя будут ограничены до 3800 об/мин.
- Чтобы машина опять могла работать на нормальных оборотах, неправильная смесь топлива должна быть слита и машина должна быть потом опять заправлена топливной смесью, которая бы содержала правильное количество (2 %) масла Husqvarna OilGuard.

Защитное оборудование

Общие сведения

- Никогда не пользуйтесь машиной в ситуации, при которой вы не сможете позвать на помощь при несчастном случае.

Средства защиты оператора

Во время работы с машиной вы должны использовать специальные одобренные средства защиты. Индивидуальные средства защиты не могут полностью исключить риск получения травмы, но при несчастном случае они снижают тяжесть травмы. Обращайтесь за помощью к дилеру при выборе оборудования.



ПРЕДУПРЕЖДЕНИЕ! При использовании продукта, который режет, точит, бурит, шлифует или придает материалу необходимую форму, могут образовываться пыль и испарения, содержащие опасные химические вещества. Необходимо определить характер материала, подлежащего обработке, и использовать специальную дыхательную маску.

Продолжительное воздействие шума дает неизлечимое ухудшение слуха. Всегда пользуйтесь, поэтому, специальными наушниками. Всегда следите за предупреждающими сигналами или криком, когда пользуетесь защитными наушниками. Снимайте наушники сразу же после того, как будет остановлен двигатель.

Всегда используйте:

- Специальный защитный шлем
- Защитные наушники
- Защитные очки или сетчатую маску
- Респиратор
- Прочные перчатки с нескользящим захватом.
- Плотно прилегающая и удобная одежда, не стесняющая свободу движений.
- Сапоги со стальным носком и с нескользящей подошвой.

Прочее защитное оборудование



Обратите внимание! При работе с машиной могут возникать искры, способные стать причиной пожара. Всегда держите под рукой средства для тушения пожара.

- Огнетушитель с лопатой
- Всегда имейте при себе аптечку для оказания первой медицинской помощи.

Общие меры безопасности

В этом разделе рассматриваются основные правила безопасности при работе с машиной. Однако данная информация никогда не может заменить подготовки и практического опыта профессионального пользователя.

- Прежде чем приступить к работе с машиной внимательно прочитайте инструкцию и убедитесь, что Вам все понятно.
- Помните, что именно вы - оператор - в случае аварии или непредвиденных обстоятельств несете ответственность за причинение ущерба людям или их собственности.
- Машину необходимо содержать в чистоте. Знаки и наклейки должны быть хорошо видны.

Всегда руководствуйтесь здравым смыслом

Невозможно предвидеть все ситуации, которые могут возникнуть перед Вами. Необходимо соблюдать осторожность и руководствоваться здравым смыслом. Если вы в какой-либо ситуации почувствуете себя неуверенно, обратитесь за советом к специалисту. Спросите вашего дилера, спросите совета в специализированной мастерской или у опытного пользователя. Избегайте использования, для которого вы не считаете себя достаточно подготовленными!



ПРЕДУПРЕЖДЕНИЕ! При неправильном или небрежном использовании машина может быть опасным инструментом, который может причинить серьезные повреждения или травму со смертельным исходом для пользователя или для других.

Запрещается допускать к управлению или ремонту машины детей или взрослых, не имеющих соответствующей подготовки.

Не допускайте к пользованию машиной посторонних лиц, не убедившись в начале в том, что они поняли содержание инструкции.

Никогда не работайте с машиной если Вы устали, выпили алкоголь, или принимаете лекарства, которые могут оказывать влияние на зрение, реакцию или координацию.

ЭКСПЛУАТАЦИЯ



ПРЕДУПРЕЖДЕНИЕ! Любые модификации и/или использование запасных частей, неразрешенных производителем, может привести к серьезным ранениям или летальному исходу как пользователей, так и окружающих людей. Ни при каких обстоятельствах не допускается внесение изменений в первоначальную конструкцию машины без разрешения изготовителя.

Никогда не модифицируйте машину настолько, чтобы её конструкция больше не соответствовала оригинальному исполнению, и не пользуйтесь ей, если Вы подозреваете, что она была модифицирована другими.

Никогда не используйте дефектную машину. Проводите регулярные осмотры, уход и обслуживание в соответствии с данным руководством. Некоторые операции по уходу и обслуживанию выполняются только подготовленными специалистами. См. раздел Уход.

Пользуйтесь только оригинальными запчастями.



ПРЕДУПРЕЖДЕНИЕ! Машина во время работы создает электромагнитное поле. В определенных обстоятельствах это поле может создавать помехи для пассивных и активных медицинских имплантов. Чтобы избежать риска серьезного повреждения или смерти, лицам с медицинскими имплантатами рекомендуется проконсультироваться с врачом и изготовителем имплантата, прежде чем приступать к работе с этой машиной.

Техника безопасности на рабочем месте



ПРЕДУПРЕЖДЕНИЕ! Безопасное расстояние до торцовочного станка должно быть 15 метров. На Вас лежит ответственность за то, чтобы в зоне работы не было животных и наблюдателей. Не начинайте резку, пока зона работы не будет свободной и пока Вы не будете устойчиво стоять.

- Проверьте, чтобы поблизости не было ничего такого, что может повлиять на Вашу работу с машиной.
- Следите за тем, чтобы никто и ничто не могло касаться режущего оборудования или получить повреждения в случае разрушения диска.
- Не работайте с моторной пилой в плохих погодных условиях. Таких, как густой туман, сильный дождь, резкий ветер, сильный холод, и т.д. Работа при плохой погоде утомительная и может привести к возникновению опасных ситуаций, например, скользких поверхностей.

- Никогда не начинайте работать со станком пока участок работы не будет освобожден и пока Вы не будете устойчиво стоять. Следите за возможными препятствиями при неожиданном перемещении. Убедитесь в том, что никакой материал не упадет и не вызовет повреждений, когда Вы работаете со станком. Будьте особенно осторожны при работе на склонах.
- Убедитесь в том, что рабочая зона достаточно освещена для создания безопасных условий для работы.
- Убедитесь, что в зоне резки и в обрабатываемом материале нет никаких труб или электрических кабелей.

Основные принципы работы



ПРЕДУПРЕЖДЕНИЕ! Не наклоняйте станок в сторону, это может привести к застреванию диска или к его поломке, что в свою очередь может привести к травме людей.

Всячески избегайте резки только боковой стороной диска, в таком случае он почти точно будет поврежден, сломан и может привести к большим повреждениям. Пользуйтесь только режущей частью.

Резка пластмассового материала алмазным лезвием может вызвать отдачу, когда материал начнет плавиться по причине высокой температуры, возникающей при резке, и будет приставать к лезвию. Ни в коем случае не используйте алмазные лезвия для резки пластиковых материалов!

- Машина предназначена для резки с помощью абразивных или алмазных лезвий, рассчитанных на использование со скоростными ручными машинами. Машину не следует использовать с дисками любых других типов и для резки любого другого типа.
- Находитесь на расстоянии от режущего станка, когда двигатель работает.
- Не передвигайте машину, если режущее полотно вращается. Машина оснащена фрикционным тормозом для сокращения времени остановки.
- Щит режущего оборудования должен быть установлен таким образом, чтобы его задняя часть прилегала к заготовке. Отбрасываемые частицы и искры от перерезаемого будут тогда собираться щитом и отводиться в сторону от пользователя. Ограждения режущего полотна во время работы машины должны быть установлены.

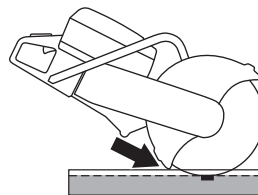

- Никогда не выполняйте резку в зоне отдачи лезвия. См. указания в разделе "Отдача".
- Сохраняйте хорошее равновесие и надежную опору ног.

ЭКСПЛУАТАЦИЯ

- Никогда не пилите выше высоты плеч. Не выполняйте пропиливание, стоя на лестнице. При работе на высоте используйте платформу или леса.

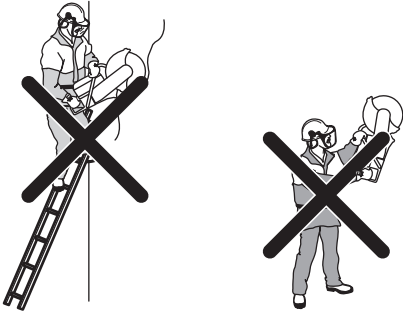

- держите всегда станок крепко двумя руками. держите его так, чтобы большие и остальные пальцы охватывали ручку.

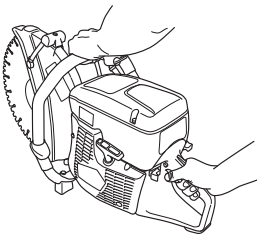

- Вы должны стоять на безопасном расстоянии от заготовки.
- Проверяйте, чтобы диск не оказался в контакте с каким-либо предметом, когда Вы будете включать машину.
- На высокой скорости вращения (на полной скорости) резку при помощи режущих лезвий следует осуществлять с особой осторожностью. Поддерживайте максимальную скорость вращения до завершения процесса резки.
- Машина должна работать без давления или усилия, направленного на лезвие.
- Вводите станок на одной линии с режущим диском. Боковое давление может испортить режущий диск, что очень опасно.



- Переводите диск медленно вперед и назад, чтобы контактная поверхность между диском и материалом который Вы режете была небольшой. Это позволит сохранять температуру диска низкой и делать резку эффективной.

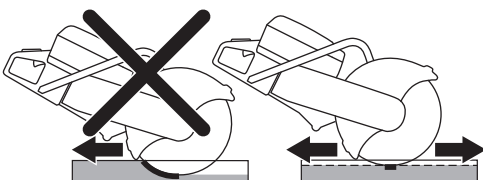

Резка с помощью дисков с зубцами или твердосплавным режущим полотном во время выполнения спасательных операций



ПРЕДУПРЕЖДЕНИЕ! Торцовочный станок ни в коем случае не может использоваться с дисками с твердосплавным режущим полотном для неаварийных задач, таких как строительные работы.

Помните, что диски с твердосплавным режущим полотном более подвержены отдаче, чем абразивные или алмазные лезвия в случае ненадлежащего использования.

Если силовая структура государственной безопасности (пожарное депо), приобретая этот торцовочный станок, решила оснастить его дисками с твердосплавным режущим полотном для проведения спасательных работ, необходимо соблюдать следующие соображения по технике безопасности.

Средства обучения и защиты

- К работе с торцовочным станком должны допускаться только операторы, обученные методам резки с использованием данного станка с дисками с твердосплавным режущим полотном.
- Во время работы оператор должен быть одет в полное противопожарное обмундирование.
- Кроме того, оператор должен иметь защитный экран для всего лица (а не просто очки для защиты глаз) для защиты лица от разлетающихся частиц или неожиданной отдачи.

Зона риска

Лица, не имеющие описанного выше защитного снаряжения, не имеют права находиться в зоне риска, где возможно разлетание материала.

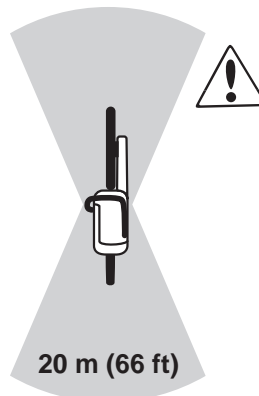

Скорость вращения лезвия

На высокой скорости вращения (на полной скорости) резку при помощи режущих лезвий следует осуществлять с особой осторожностью. Поддерживайте максимальную скорость вращения до завершения процесса резки. Низкая скорость лезвия, особенно при работе с твердыми и тонкими материалами, может привести к тому, что режущие пластины защемятся и отломятся.

ЭКСПЛУАТАЦИЯ

Тонкие материалы

Резка тонких и твердых материалов, например крыш, покрытых листовым металлом, для лучшего управления процессом резки должна проводиться в прямом направлении.

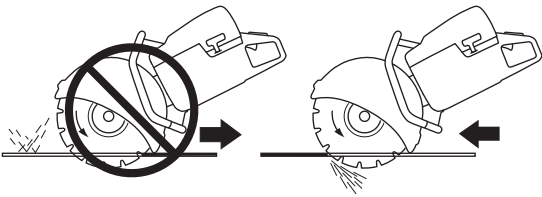

Защемление или зажим

Во избежание защемления или зажима внимательно оцените траекторию движения объекта на этапе завершения резки. Разрез должен быть разомкнут во время резки. Отклонение разрезаемого объекта от заданной траектории и смыкание разреза могут привести к защемлению лезвия, а в результате к возникновению отдачи или повреждению оборудования.

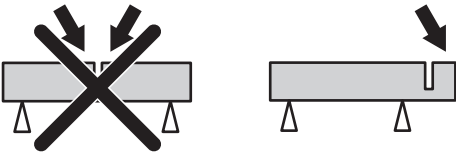

Резка по линии

Отклонение или перекашивание линии разреза приведет к уменьшению эффективности резки и повреждению лезвия.

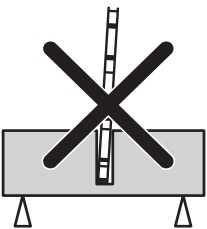

Перед каждой спасательной операцией

Проверьте лезвие и его защиту на предмет наличия повреждений и трещин. При обнаружении трещин или в случае, когда лезвие или его защита было подвержено сильному удару, замените поврежденный элемент.

- Проверьте, что ни одна из режущих пластин не отсоединилась от режущего лезвия.
- Проверьте, что лезвие не сдвинуто, нет трещин или других дефектов.

Во время резки твердых материалов диски с твердосплавными насадками быстро затупляются. Для достижения наилучших результатов во время проведения спасательных операций рекомендуется устанавливать новый диск перед началом работы.

Отдача



ПРЕДУПРЕЖДЕНИЕ! Отдача происходит внезапно и может быть очень сильной. Торцовочный станок может подбросить вверх и назад к оператору вращательным движением, что может стать причиной серьезных и даже смертельных травм. Крайне важно понимать причины отдачи и то, как можно ее избежать при работе с машиной.

Отдача - это внезапное движение вверх, которое может произойти, когда диск оказывается зажатым или остановлен в зоне отдачи. В большинстве случаев отдача невелика и не представляет большой опасности. Тем не менее, отдача может быть и очень сильной и отбросить торцовочный станок вверх и назад к пользователю вращательным движением, что может стать причиной серьезных и даже смертельных травм.

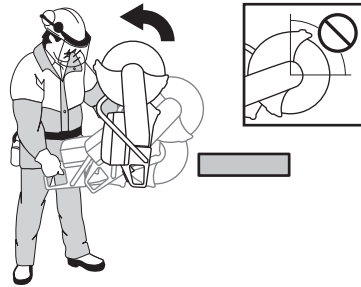

Сила реакции

Сила реакции всегда присутствует во время резки. Эта сила действует на станок в направлении, противоположном направлению вращения диска. Большую часть времени эта сила невелика. Но если диск окажется зажатым или застрянет, сила реакции будет настолько велика, что вы можете не удержать торцовочный станок.

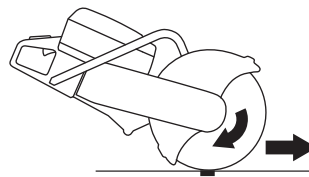

Зона отдачи

Никогда не выполняйте резку в зоне отдачи лезвия. Если диск зажатым или застрял в зоне отдачи, сила реакции будет толкать устройство вверх и назад к оператору вращательным движением, что может вызвать опасную или даже смертельную травму.

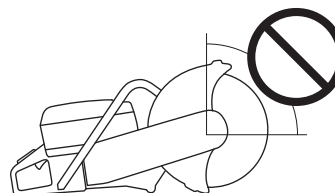

Восходящая отдача

Если для резки используется зона отдачи, сила реакции заставляет диск подниматься вверх в разрезе. Старайтесь не работать в зоне отдачи. Используйте нижний квадрант диска, чтобы избежать восходящей отдачи.

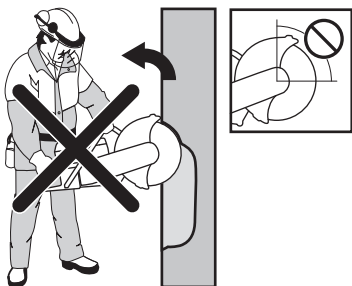

Отдача зажимания

Зажимание происходит, когда разрез соединяется и зажимает диск. Но если диск окажется зажат или застрянет, сила реакции будет настолько велика, что вы можете не удержать торцовочный станок.



Если диск зажат или застрял в зоне отдачи, сила реакции будет толкать устройство вверх и назад к оператору вращательным движением, что может вызвать опасную или даже смертельную травму.

Резка труб и зажимание

Будьте особенно осторожны при резке труб. Если для трубы не создана хорошая опора, и разрез остается открытым в течение всей резки, диск может быть зажат в зоне отдачи, что приведет к сильной отдаче.

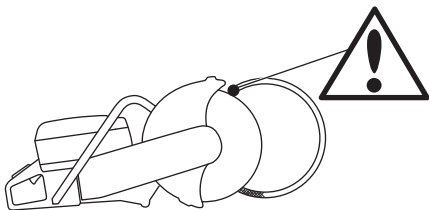

Как избежать отдачи

Избежать отдачи просто.

- Разрезаемая деталь должна всегда поддерживаться таким образом, чтобы разрез оставался открытым во время резки. При открытом разрезе отдача не происходит. Если разрез соединяется и зажимает диск, всегда возникает вероятность отдачи.

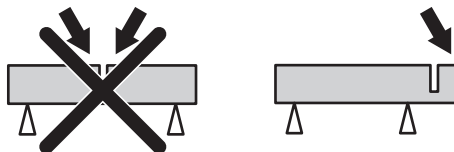

- Будьте осторожны при вводе диска в уже имеющийся разрез.
- Будьте внимательны если заготовка несколько передвинулась или произошло что-либо другое, что заставило бы разрез соединиться и зажать диск.

Транспортировка и хранение

- Надежно закрепляйте оборудование во время транспортировки во избежание повреждения и несчастных случаев.
- Рекомендации по транспортировке и хранению режущих дисков приведены в разделе "Режущие диски".
- Рекомендации по транспортировке и хранению топлива приведены в разделе "Обращение с топливом".
- Храните оборудование в закрываемом на замок помещении, не доступном для детей и посторонних.

ЗАПУСК И ОСТАНОВКА

Перед запуском



ПРЕДУПРЕЖДЕНИЕ! Прежде чем приступить к работе с машиной внимательно прочитайте инструкцию и убедитесь, что Вам все понятно.

Пользуйтесь оборудованием для защиты людей. См. раздел Защитное оборудование.

Следите за тем, чтобы в зоне работы не было посторонних, в ином случае возникает риск серьезных травм.

Убедитесь, что крышка топливного бака надежно закрыта и нет утечки топлива. Риск пожара.

- Выполняйте ежедневное обслуживание. См. указания в разделе "Техническое обслуживание".

Запуск

- Декомпрессионный клапан: Прижмите клапан, чтобы понизить компрессию в цилиндре и чтобы облегчить запуск торцовочного станка. При запуске всегда пользуйтесь декомпрессионным клапаном. После запуска машины он автоматически вернется в свое первоначальное положение.

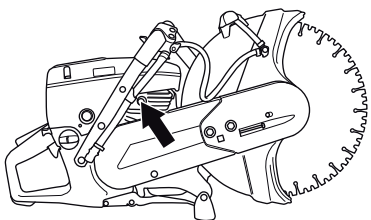

- Контакт остановки: Убедитесь, что выключатель (STOP) настроен в левом положении.

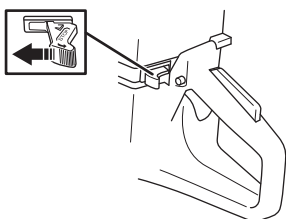

- Заслонка топлива – холодный двигатель: Вытяните полностью ручку подсоса.

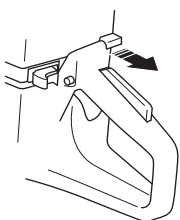

- Газ в стартовой позиции: Прижмите блокиратор регулятора газа, регулятор газа и затем блокиратор стартового газа (А). Отпустите регулятор газа и он будет оставаться в положении половинного газа. Блокиратор снимается, когда регулятор газа будет прижат полностью.

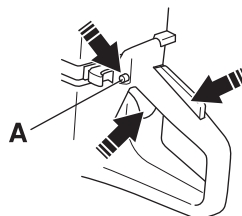

- Топливный насос: Сожмите несколько раз резиновую грушу (В) топливного насоса, пока топливо не заполнит ее (не менее 6 раз). Грушу нет необходимости заполнять полностью.

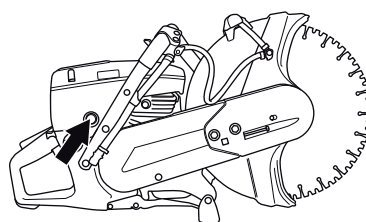

Запустите двигатель



ПРЕДУПРЕЖДЕНИЕ! Режущий диск вращается при запуске двигателя. Следите за тем, чтобы он вращался свободно.

- Обхватите переднюю ручку левой рукой. Поставьте правую ногу на нижнюю часть задней ручки и прижмите машину к земле. Никогда не накручивайте стартовый шнур вокруг руки.



- Ухватите ручку стартового шнура правой рукой и медленно потяните его, пока не почувствуете сопротивление (захваты вступают в действие), затем потяните шнур резким движением.

ПРЕДУПРЕЖДЕНИЕ! Не вынимайте полностью шнур и не выпускайте ручки стартера при полностью вытянутом шнуре, это может привести к повреждению машины.

ЗАПУСК И ОСТАНОВКА

- При холодном двигателе: Инструмент останавливается, когда топливная смесь в двигателе воспламеняется, так как рычаг воздушной заслонки вытянут.

Нажмите на рычаг воздушной заслонки и разгрузочный клапан.

Тяните ручку стартера до запуска двигателя.

- Когда двигатель начнет работать, быстро дайте полные обороты и стартовый газ автоматически выключится.

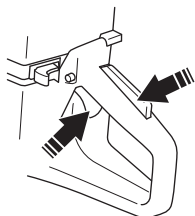

Остановка



Обратите внимание! Режущий диск продолжает вращаться еще около минуты после остановки двигателя. (Режущий диск продолжает движение по инерции.) Следите, чтобы режущий диск мог свободно вращаться до полной остановки. Небрежность может привести к серьезным травмам.

- Двигатель выключите переключением выключателя (STOP) в правое положение.

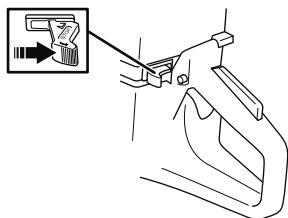

ТЕХНИЧЕСКОЕ ОБСЛУЖИВАНИЕ

Общие сведения



ПРЕДУПРЕЖДЕНИЕ! Пользователь может выполнять только такие работы по обслуживанию и сервису, которые описаны в данном руководстве. Обслуживание большего охвата должно выполняться авторизованной сервисной мастерской.

Двигатель должен быть выключен, а выключатель остановки должен быть в положении остановки (STOP).

Пользуйтесь оборудованием для защиты людей. См. раздел Защитное оборудование.

Срок службы машины может быть укорочен и риск аварии увеличен, если обслуживание машины не выполняется правильным образом и если сервис и/или ремонт не были выполнены профессионально. Если вам требуется дополнительная информация, обратитесь в ближайшую мастерскую по обслуживанию.

- Ваш дилер Husqvarna должен регулярно проверять устройство и выполнять необходимую регулировку и ремонт.

График технического обслуживания

В графике обслуживания указано, какие части машины требуют технического обслуживания, и с какими интервалами оно должно производиться. Эти интервалы рассчитаны исходя из ежедневного использования машины, и могут меняться в зависимости от частоты использования.

Ежедневное обслуживание	Еженедельное обслуживание	Ежемесячное обслуживание
Чистка	Чистка	Чистка
Внешняя очистка		Свеча зажигания
Охлаждающий воздухозаборник		Топливный бак
Функциональная проверка	Функциональная проверка	Функциональная проверка
Общая проверка	Система гашения вибрации*	Топливная система
Рычаг блокировки курка газа*	Глушитель*	Воздушный фильтр
Контакт остановки*	Приводной ремень	Привод, сцепление
Щит режущего диска*	Карбюратор	
Режущий диск**	Стартер	

* См. указания в разделе "Защитное оборудование машины".

** См. указания в разделе "Режущие диски" и "Сборка и настройка".

Чистка

Внешняя очистка

- Ежедневно после завершения работы промывайте машину чистой водой.

Охлаждающий воздухозаборник

- Очищайте охлаждающий воздухозаборник по мере необходимости.

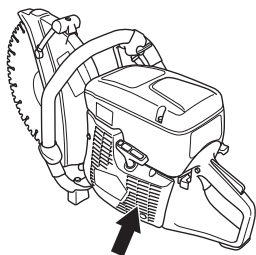

ПРЕДУПРЕЖДЕНИЕ! Загрязненный или закрытый воздухозаборник может привести к перегреву машины и вызвать повреждение поршня и цилиндра.

Свеча зажигания

- Если инструмент снизил мощность, с трудом заводится или работает неустойчиво на холостом ходу: всегда сначала проверяйте свечу зажигания, прежде чем предпринять другие шаги.
- Во избежание электрического шока, проверьте, чтобы, капсюль-детонатор зажигания и кабель зажигания не были повреждены.
- Если свеча зажигания загрязнена, очистите ее и после этого проверьте зазор между электродами, который должен быть 0,5 мм. Замените его в случае необходимости.

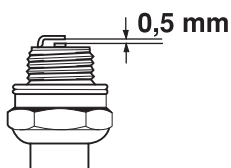

ПРЕДУПРЕЖДЕНИЕ! Всегда используйте только указанный тип свечи! Применение несоответствующей модели может привести к серьезным повреждениям поршня/цилиндра.

Эти факторы влияют на образование нагара на электродах свечи и могут привести к сбоям в работе и трудностям при запуске.

- Неудовлетворительная рабочая смесь (слишком много масла или несоответствующее масло).
- Грязный воздушный фильтр.

Функциональная проверка

Общая проверка

- Проверьте затяжку гаек и болтов и подтяните в случае необходимости.

Приводной ремень

Проверьте натяжение приводного ремня

- Для правильного натяжения приводного ремня квадратная гайка должна быть расположена напротив отметки на крышке ремня.

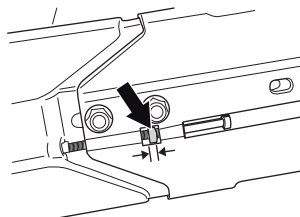

Натяжение приводного ремня

- Новый приводной ремень должен быть подтянут один раз после того, как будет использован один или два бака топлива.
- Так как машина оснащена фрикционным тормозом, от корпуса подшипника будет слышен царапающий звук когда режущий диск будет проворачиваться рукой. Это вполне нормально. При возникновении вопросов, обращайтесь в авторизованную мастерскую Husqvarna.
- Приводной ремень закрыт кожухом и хорошо защищен от пыли и грязи.
- Когда приводной ремень натянут, отпустите болты, удерживающие режущий механизм.

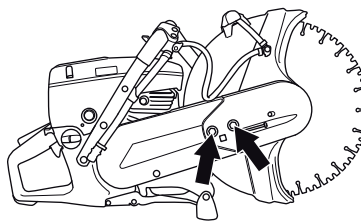

- Навинтите затем регулировочный винт так, чтобы четырехгранная гайка находилась посередине отметки на колпаке. Натяжение ремня будет тогда автоматически правильным.

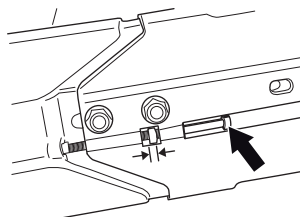

- Затяните оба болта, удерживающие режущую головку, используя Т-образный ключ.

ТЕХНИЧЕСКОЕ ОБСЛУЖИВАНИЕ

Замена приводного ремня



ПРЕДУПРЕЖДЕНИЕ! Никогда не запускайте двигатель, если ременной шкиве колесо и сцепление демонтированы для обслуживания. Не запускайте машину, если на ней не смонтированы режущий рычаг и режущий узел. В противном случае может произойти высвобождение муфты сцепления, что вызовет травмы.

- Сначала отпустите два болта, а затем регулировочный винт, чтобы ослабить натяжение ремня.

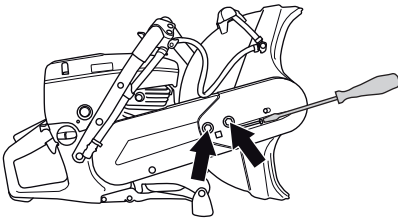

- Теперь отверните болты и снимите щиток ремня.

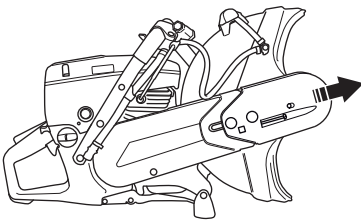

- Снимите ремень с ременного колеса.

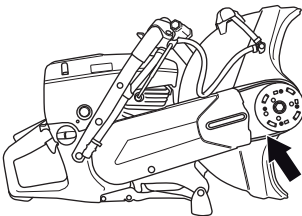

- Режущая головка теперь освобождена и может быть снята с инструмента. Снимите задний щиток ремня, отпустив два удерживающих его винта.

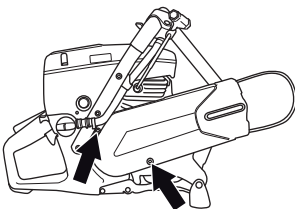

- Замените приводной ремень.
- Монтаж выполняется в порядке, противоположном демонтажу.

Карбюратор

Карбюратор оснащен зафиксированными жиклерами, которые следят за тем, чтобы станок всегда получал правильную смесь топлива и воздуха. Если двигатель теряет усилие или плохо набирает обороты, выполните следующее:

- Проверьте воздушный фильтр и при необходимости замените его. Если это не помогает, обращайтесь на авторизованную станцию обслуживания.

Регулировка холостого хода



Обратите внимание! Если холостые обороты невозможно отрегулировать так, чтобы режущее оборудование стояло неподвижно, обращайтесь к продавцу/в мастерскую. Не пользуйтесь машиной, пока не будет выполнена точная регулировка или ремонт.

Запустите двигатель и проверьте регулировку холостого хода. При правильной настройке карбюратора, режущий диск на холостых оборотах должен стоять неподвижно.

- Отрегулируйте холостой ход при помощи Т-образной отвертки. Если регулировка необходима, то сначала поворачивайте отвертку по часовой стрелке до тех пор, пока лезвия не начнут вращаться. Теперь поворачивайте отвертку против часовой стрелки до тех пор, пока лезвия не остановятся.

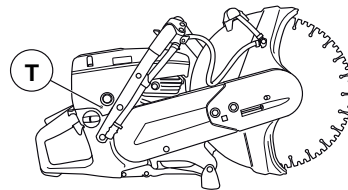

Рекомендуемое кол-во оборотов на холостом ходу:
2700 об/мин

Стартер



ПРЕДУПРЕЖДЕНИЕ! Возвратная пружина стартера, находясь в корпусе в собранном виде, находится под нагрузкой и при небрежном обращении в момент открытия может выскочить и вызвать серьезные травмы.

При замене стартовой пружины или шнура стартера всегда соблюдайте максимальную осторожность. Всегда одевайте защитные очки.

Замена поврежденного или изношенного шнура стартера

- Открутите винты, крепящие корпус стартера к картеру двигателя и снимите стартер.

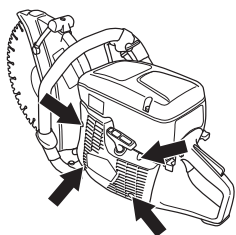

- Вытяните шнур стартера примерно на 30 см и достаньте его через выемку на окружности шкива. Проверьте цел ли шнур: отпустите напряжение пружины, дав колесу возможность медленно вращаться обратно.

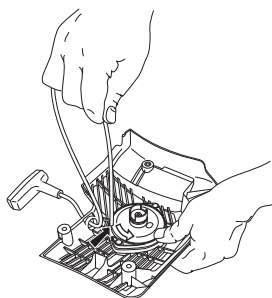

- Снимите остатки старого стартового шнура и проверьте, чтобы стартовая пружина функционировала. Вставьте новый стартовый шнур через отверстие в корпусе стартового аппарата и в шкиве шнура.

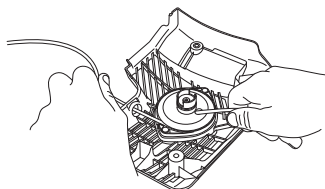

- Замкните стартовый шнур вокруг центра шкива шнура, как это показано на рисунке. Сильно затяните крепление и проследите за тем, чтобы свободный конец был как можно короче. Закрепите конец стартового шнура в ручке стартового шнура.

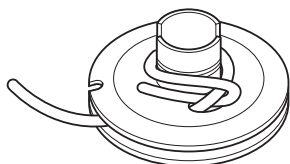

Натяжение возвратной пружины

- Проведите шнур через отверстие в колесе сзади и намотайте примерно 3 витка по часовой стрелке вокруг центра шкива.

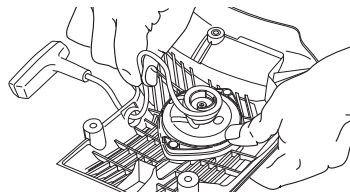

- Затем потяните за ручку запуска, чтобы натянуть пружину. Повторите процесс еще раз, но уже на четыре витка.
- Обратите внимание на то, что ручка запуска после натяжения пружины вытягивается до своего правильного исходного положения.
- Проверьте, чтобы пружина не вытягивалась в её конечное положение вытягиванием полностью стартового шнура. Тормозите шкив шнура большим пальцем и проверьте, чтобы можно было повернуть колесо еще как минимум на половину оборота.

Замена сломанной возвратной пружины

- Открутите винт в центре шкива шнура и снимите шкив.

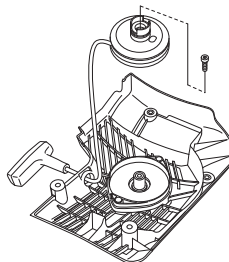

- Помните, что возвратная пружина находится в корпусе стартового устройства в сжатом положении.
- Открутите винты, которыми закреплена кассета пружины.

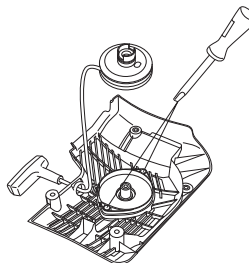

ТЕХНИЧЕСКОЕ ОБСЛУЖИВАНИЕ

- Снимите возвратную пружину, повернув для этого стартовое устройство и сняв захваты при помощи отвертки. Захваты удерживают пакет возвратной пружины на стартовом устройстве.

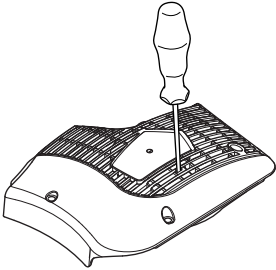

- Смажьте возвратную пружину маловязким маслом. Соберите шкив стартера и натяните возвратную пружину.

Сборка стартера

- Соберите стартер, сначала вытянув шнур стартера, а затем установив стартер на картер двигателя. Затем плавно отпустите шнур стартера, чтобы шкив вошел в зацепление с храповиком.

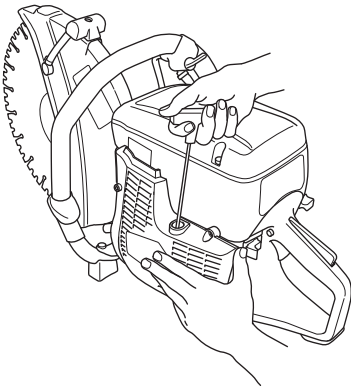

- Затяните болты.

Топливная система

Общие сведения

- Проверьте то, что топливная крышка и ее прокладка не повреждены.
- Проверьте топливный шланг. Замените его если он поврежден.

Топливный фильтр

- Топливный фильтр находится внутри топливного бака.
- Топливный бак должен быть защищен от грязи при заправке. Это снижает риск сбоев при работе, по причине засорения топливного фильтра, который находится в баке.
- Топливный фильтр не может быть очищен, его следует заменять на новый, когда он будет засорен. Замена фильтра выполняется как минимум один раз в год.

Воздушный фильтр

Воздушный фильтр необходимо проверять, только если у двигателя падает мощность.

- Открутите болты. Снимите крышку воздушного фильтра.

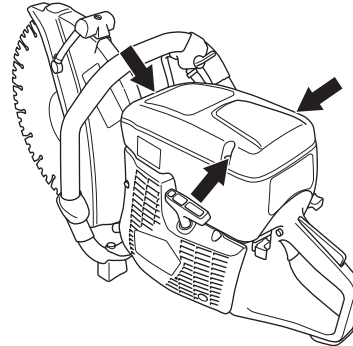

- Проверьте воздушный фильтр и при необходимости замените его.

Замена воздушного фильтра

ПРЕДУПРЕЖДЕНИЕ! Воздушный фильтр нельзя очищать или продувать сжатым воздухом. Это приведет к повреждению фильтра.

- Открутите болты. Снимите крышку.

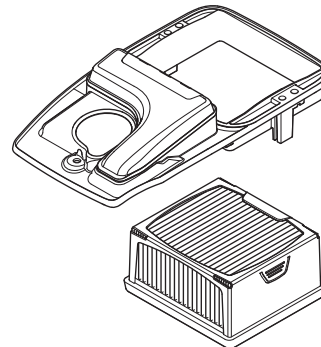

- Замените воздушный фильтр.

Привод, сцепление

- Проверьте центр муфты сцепления, ведущее колесо и пружины сцепления на предмет износа.

ТЕХНИЧЕСКИЕ ХАРАКТЕРИСТИКИ

Технические характеристики

Двигатель	K 760, K 760 Rescue	
Объем цилиндра, см ³	74	
диаметр цилиндра, мм	51	
длина хода, мм	36	
Обороты холостого хода, об/мин	2700	
Рекомендованные максимальные обороты без нагрузки, об/мин	9300 (+/- 150)	
Мощность, кВт об/мин	3,7/9000	
Система зажигания		
Изготовитель системы зажигания	SEM	
Тип системы зажигания	CD	
Свеча зажигания	Champion RCJ 6Y	
Зазор электродов, мм	0,5	
Система топлива / смазки		
Изготовитель карбюратора	Zama	
Тип карбюратора	C3	
Емкость топливного бака, литров	0,9	
Вес		
Торцовочный станок без топлива и режущего диска, кг		
12" (300 mm)	9,4	
14" (350 mm)	9,8	
Эмиссия шума (См. Примечание 1)		
Уровень шума, измеренный дБ(А)	112	
Уровень шума, гарантированный L _{Wd} дБ(А)	113	
Уровни шума (См. Примечание 2)		
Эквивалентный уровень шума на уровне уха пользователя, дБ (А)	97	
Эквивалент уровней вибрации, a _{hveq} (см. примечание 3)	12" (300 mm)	14" (350 mm)
На передней ручке, м/сек ²	3,2	3,0
На задней ручке, м/сек ²	4,6	5,0

Примечание 1: Шумовая эмиссия в окружающую среду измеряется как шумовой эффект (L_{Wd}) согласно Директивы ЕС 2000/14/EG.

Примечание 2: Эквивалент уровня шумового давления, согласно EN 1454, вычисляется как взвешенная по времени сумма энергии для разных значений шумового давления при различных условиях работы. Указанные данные об эквивалентном уровне шумового давления для машины имеют типичный статистический разброс (стандартное отклонение) 1 дБ (А).

Примечание 3: Эквивалент уровня вибрации, согласно EN ISO 19432 вычисляется как взвешенная по времени сумма энергии для разных уровней вибрации при различных условиях работы. Указанные данные об эквивалентном уровне вибрации имеют типичный статистический разброс (стандартное отклонение) 1 м/с².

Торцовочное оборудование

Режущий диск	Макс. периферийная скорость, м/сек	Максимальная скорость вращения выходной оси, об/мин
12" (300 mm)	80	4650
14" (350 mm)	100	4650



ТЕХНИЧЕСКИЕ ХАРАКТЕРИСТИКИ

Гарантия ЕС о соответствии

(Только для Европы)

Husqvarna AB, SE-561 82 Huskvarna, Швеция, Тел.: +46-36-146500, настоящим заверяет, что торцовочные станки Husqvarna K 760, K 760 Rescue начиная серийного номера 2009 года выпуска включительно и далее (год указан ясным текстом на типовой табличке а также в последующем серийном номере), соответствуют предписаниям ДИРЕКТИВЫ СОВЕТА:

- от 17 мая 2006 года, "относится к механическому оборудованию" 2006/42/ЕС
- от 15 декабря 2004 года "об электромагнитной совместимости" 2004/108/ЕЕС.
- от 8 мая 2000 года "об эмиссии шума в окружающую среду" 2000/14/ЕГ. Оценка соответствия нормам выполнена согласно Приложению V.

Дополнительная информация по эмиссиям шума приведена в разделе Технические характеристики.

Были использованы следующие стандарты: SS EN ISO 12100:2003, EN ISO 19432:2006, EN 1454:1997, CISPR12:2007

Göteborg, 29 декабря 2009 г.

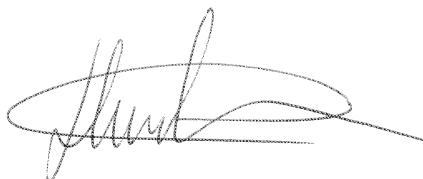

Henric Andersson

Вице-президент, руководитель отдела торцовочных станков и строительной техники.

Husqvarna AB

(Уполномоченный представитель Husqvarna AB и ответственный за техническую документацию.)