

Руководство по эксплуатации  
Ръководство за експлоатация Οδηγίες χρήσεως  
**LC 48 LC 48V LC 48VE LB 48V LB 48**

Прежде чем приступить к работе с машиной внимательно прочитайте инструкцию и убедитесь, что Вам все понятно.  
Πреди да започнете работа с машината прочетете внимателно ръководството за експлоатация и се убедете, че го разбирате  
правилно.

Διαβάστε προσεκτικά τις Οδηγίες χρήσεως και κατανοήστε το περιεχόμενο πριν χρησιμοποιήσετε το μηχάνημα.

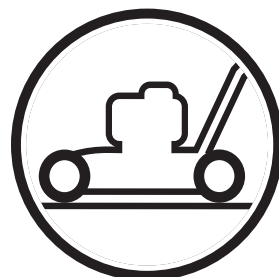

**RU (2-18) BG (19-35)  
GR (36-52)**

# ПОЯСНЕНИЕ СИМВОЛОВ

## Условные обозначения

**ПРЕДУПРЕЖДЕНИЕ!** При неправильном или небрежном использовании машина может быть опасным инструментом, который может причинить серьезные повреждения или травму со смертельным исходом для пользователя или для других.



Прежде чем приступить к работе с машиной внимательно прочитайте инструкцию и убедитесь, что Вам все понятно.



Не используйте машину в непосредственной близости от других людей, особенно детей, или животных.



Берегитесь отскакивающих предметов и рикошетов.



Предупреждение: вращающиеся режущие части. Держите руки и ноги в чистоте.



Эта продукция отвечает требованиям соответствующих нормативов ЕС.



Предупреждение: вращающиеся части. Держите руки и ноги на безопасном расстоянии.

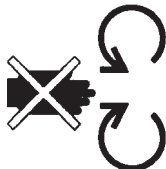

Никогда не пользуйтесь машиной в помещении или в непроветриваемых местах. В выхлопных газах содержится окись углерода -- бесцветный, ядовитый и крайне опасный газ.

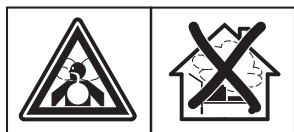

Опасность взрыва



Перед дозаправкой всегда остановите двигатель.



Горячая поверхность



Шумозащитные эмиссии в окружающую среду согласно Директивы Европейского Сообщества. Эмиссия машины приведена в главе Технические данные и на табличке.



Другие символы/наклейки на машине относятся к специальным требованиям сертификации на определенных рынках.

Всегда пользуйтесь защитными перчатками.



Требует регулярной чистки.

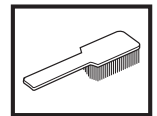

Место визуальной проверки.



До проведения ремонта, очистки или обслуживания необходимо удалить провод цепи зажигания из свечи зажигания.



Перед проведением осмотра и/или обслуживанием выключите двигатель, передвинув выключатель в положение СТОП.



Табличка данных

1 —		3 4		Husqvarna AB S-561 82 Huskvarna SWEDEN	
Model		PNC	ML	Serial Number	
2 —		5			
Type	Weight	Prod. year	Net Power		
6	7	8	9		

- 1 Изготовитель
- 2 Модель
- 3 Номер изделия
- 4 Рычаг для технического обслуживания
- 5 Серийный номер
- 6 Тип
- 7 Вес
- 8 Год изготовления
- 9 Объем

# ПОЯСНЕНИЕ СИМВОЛОВ

## Действия, которые необходимо предпринять перед использованием новой моторной пилы

- Внимательно прочесть инструкцию по эксплуатации.
- Проверьте установку пильного аппарата и регулировку. См. указания в разделе Сборка.
- Залить в двигатель топливо и масло. См. указания в разделах Обращение с топливом.



**ПРЕДУПРЕЖДЕНИЕ!** Ни при каких обстоятельствах не допускается внесение изменений в первоначальную конструкцию машины без разрешения изготовителя. Пользуйтесь только оригинальными запчастями. Внесение неразрешенных изменений и/или использование неразрешенных приспособлений может привести к серьезной травме или даже к смертельному исходу для оператора или других лиц.



**ПРЕДУПРЕЖДЕНИЕ!** При небрежном или неправильном применении моторная пила может представлять собой источник повышенной опасности и вызвать серьезные, возможно смертельные, травмы. Поэтому необходимо внимательное прочтение и полное понимание данной инструкции.



**ПРЕДУПРЕЖДЕНИЕ!** Продолжительное вдыхание выхлопных газов двигателя, испарений цепного масла и древесной пыли опасно для здоровья.

Husqvarna AB постоянно работает над разработкой своих изделий и поэтому оставляет за собой право на внесение изменений в форму и внешний вид без предварительных предупреждений.

---

# СОДЕРЖАНИЕ

---

## Содержание

ПОЯСНЕНИЕ СИМВОЛОВ	
Условные обозначения .....	2
Действия, которые необходимо предпринять перед использованием новой моторной пилы ..	3
СОДЕРЖАНИЕ	
Содержание .....	4
ЧТО ЕСТЬ ЧТО?	
Что есть что на газонокосилке? .....	5
Что есть что на газонокосилке? .....	6
ИНСТРУКЦИЯ ПО ТЕХНИКЕ БЕЗОПАСНОСТИ	
Личная защита .....	7
Устройства безопасности машины .....	7
Общие меры безопасности .....	8
Общие рабочие инструкции .....	9
СБОРКА	
Сборка руля .....	11
ПРАВИЛА ОБРАЩЕНИЯ С ТОПЛИВОМ	
Подготовка топливной смеси .....	12
ЗАПУСК И ОСТАНОВ	
Запуск и остановка .....	13
ТЕХНИЧЕСКОЕ ОБСЛУЖИВАНИЕ	
Техническое обслуживание .....	14
ТЕХНИЧЕСКИЕ ХАРАКТЕРИСТИКИ	
Технические характеристики .....	17
Гарантия ЕС о соответствии .....	18

# ЧТО ЕСТЬ ЧТО?

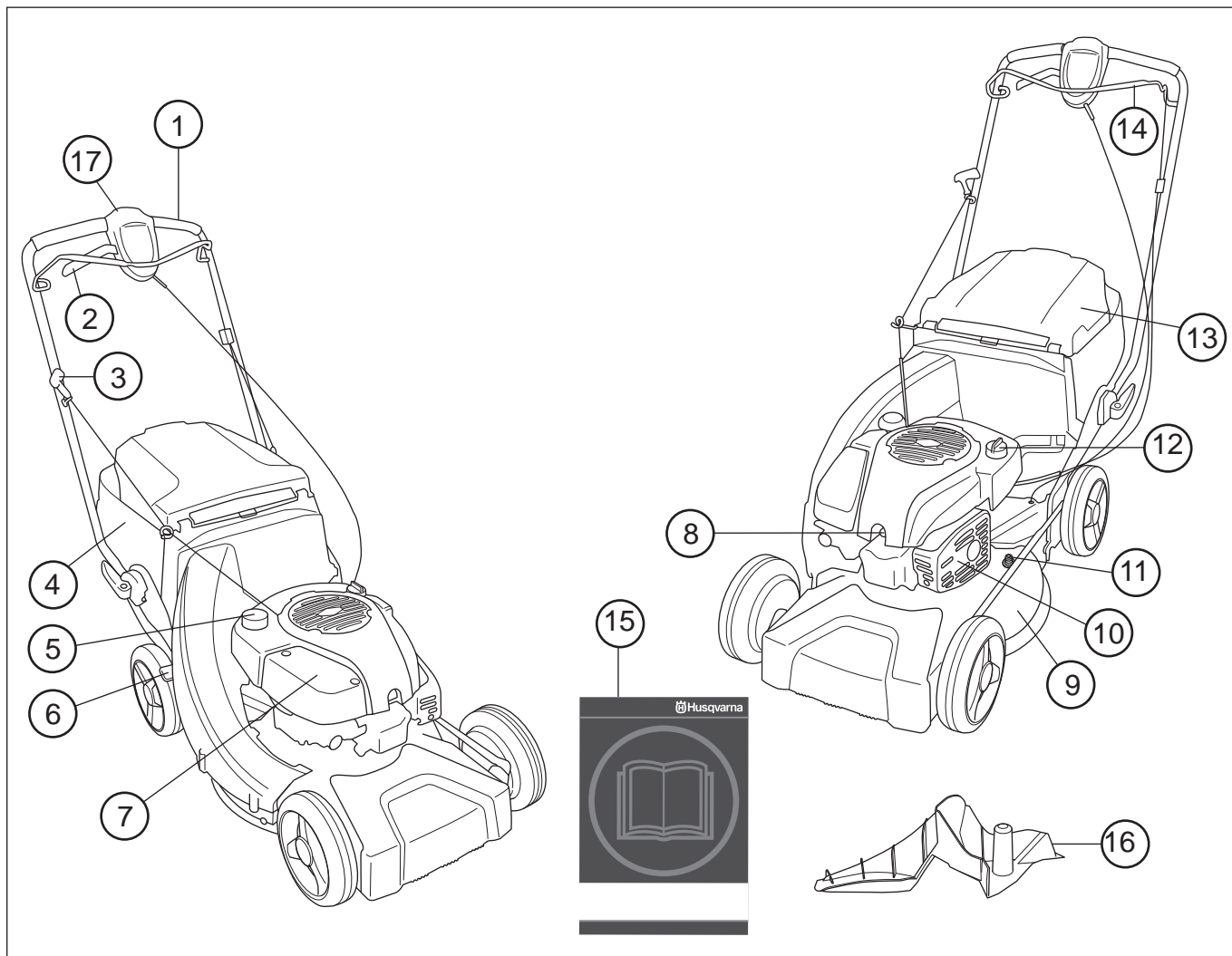

## Что есть что на газонокосилке? LC 48, LC 48V, LC 48VE

- |   |                          |    |                             |
|---|--------------------------|----|-----------------------------|
| 1 | Рукоятка                 | 10 | Глушитель                   |
| 2 | Работа                   | 11 | Муфта подключения воды      |
| 3 | Ручка стартера           | 12 | Масляной бак                |
| 4 | Уловитель травы          | 13 | Задний отражатель           |
| 5 | Топливный бак            | 14 | Рукоятка тормоза двигателя  |
| 6 | Пульт регулировки высоты | 15 | Руководство по эксплуатации |
| 7 | Воздушный фильтр         | 16 | Пробка мульчирования        |
| 8 | Свеча зажигания          | 17 | Электростартер              |
| 9 | Крышка для ножей         |    |                             |

# ЧТО ЕСТЬ ЧТО?

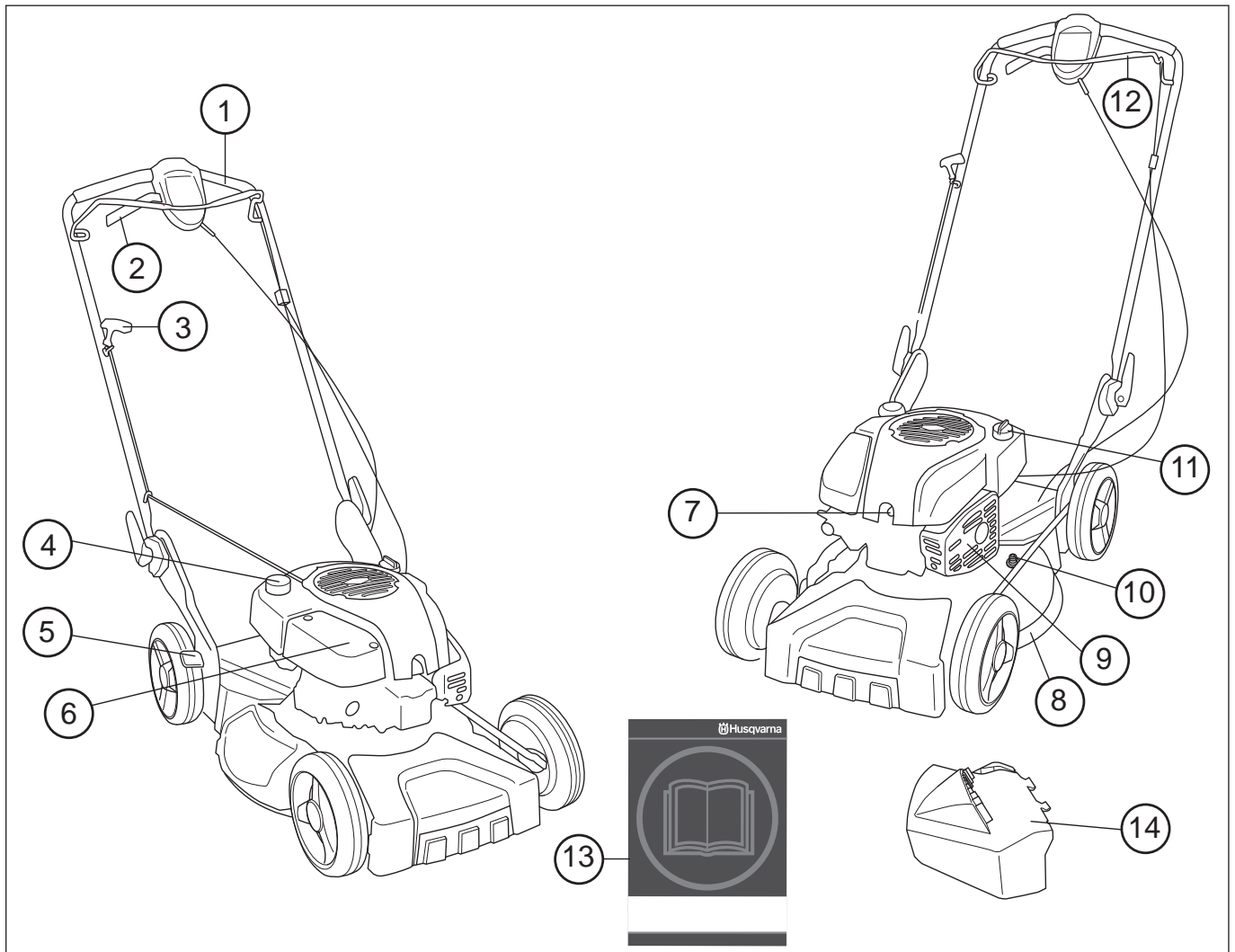

## Что есть что на газонокосилке? LB 48, LB 48V

- |   |                          |    |                             |
|---|--------------------------|----|-----------------------------|
| 1 | Рукоятка                 | 8  | Крышка для ножей            |
| 2 | Рычаг сцепления          | 9  | Глушитель                   |
| 3 | Ручка стартера           | 10 | Муфта подключения воды      |
| 4 | Топливный бак            | 11 | Масляной бак                |
| 5 | Пульт регулировки высоты | 12 | Рукоятка тормоза двигателя  |
| 6 | Воздушный фильтр         | 13 | Руководство по эксплуатации |
| 7 | Свеча зажигания          | 14 | Боковой выброс              |

# ИНСТРУКЦИЯ ПО ТЕХНИКЕ БЕЗОПАСНОСТИ

## Личная защита



**ПРЕДУПРЕЖДЕНИЕ!** Во время работы с машиной необходимо использовать специальные средства защиты.

- При необходимости пользуйтесь защитными перчатками, например при монтаже, осмотре или чистке режущего оборудования.
- Всегда надевайте прочные брюки. Не носите украшения, шорты или сандалии, не ходите босиком.
- Пользуйтесь нескользкими и устойчивыми сапогами или обувью.

В общем случае одежда должна быть плотно подогнана и в то же время не стеснять свободы движения.

## Устройства безопасности машины

В данном разделе рассматриваются различные защитные приспособления машины, их работа, и приведены основные принципы и правила, которые необходимо соблюдать для обеспечения безопасной работы. Для того чтобы найти, где расположены элементы и механизмы машины, см. раздел «Что есть что?».



**ПРЕДУПРЕЖДЕНИЕ!** Никогда не пользуйтесь машиной с дефектными элементами защиты. Постоянно проводите проверку, уход и обслуживание инструмента в соответствии с правилами, приведенными в данном разделе.

## Крышка для ножей

Крышка для ножей разработана для снижения вибрации и уменьшения риска получения порезов. Проверьте, чтобы приспособление для защиты правой руки не имело повреждений и таких видимых дефектов, как трещины.

## Рукоятка тормоза двигателя

Тормоз двигателя предназначен для остановки двигателя. При спуске рукоятки тормоза двигатель останавливается.

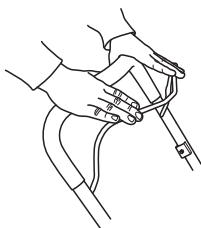

- Проверьте, что тормоз двигателя правильно функционирует и не поврежден.

Запустите моторную пилу и положите ее на стабильное основание. Проверьте, чтобы цепь не касалась грунта или любого другого объекта.

Увеличьте обороты до максимальных и отпустите рукоятку тормоза. Тормоз двигателя необходимо настроить таким образом, чтобы двигатель останавливался в течение 3 секунд. Если этого не произойдет, машина следует отдать в авторизованный сервисный центр для регулировки.

## Глушитель

Глушитель предназначен для снижения уровня шума и отвода в сторону от работающего человека выхлопных газов.

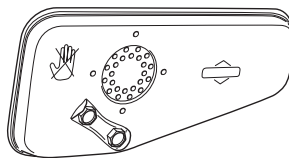

**ПРЕДУПРЕЖДЕНИЕ!** Выхлопные газы двигателя горячи и могут содержать искры, который могут стать причиной пожара. Поэтому машину никогда не следует запускать внутри помещения или рядом с легковоспламеняемым материалом.

В среде с жарким и сухим климатом существует повышенная опасность возникновения пожаров. Предписания техники безопасности для таких регионов обычно требуют установки искрогасящего фильтра.

При наличии глушителя такого типа очень важно строго соблюдать инструкции по проверке, уходу и обслуживанию.



**ПРЕДУПРЕЖДЕНИЕ!** Во время работы глушитель очень сильно разогревается и остается горячим некоторое время спустя после выключения. Не прикасайтесь к глушителю пока он не остыл!

- Никогда не используйте машину с дефектным глушителем.
- Проверьте, чтобы глушитель был прочно закреплен и не был поврежден.

## Пильный аппарат

Убедитесь, что в ножи не попали посторонние предметы, например, камни, корни и т.д. Это может затупить ножи и привести к искривлению вала. Убедитесь, что ножи надежно установлены и сбалансированы. См. также раздел Обслуживание.

Проверьте режущее оборудование. Никогда не пользуйтесь тупым, треснувшим или поврежденным оборудованием.

# ИНСТРУКЦИЯ ПО ТЕХНИКЕ БЕЗОПАСНОСТИ

Также необходимо убедиться, что винт ножа не поврежден, а вал двигателя не согнут.

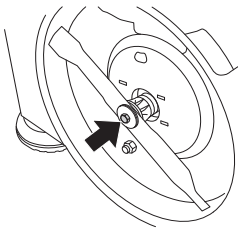

**ПРЕДУПРЕЖДЕНИЕ!** Никогда не работайте с машиной с неисправными элементами защитного оборудования. Производите проверку и выполняйте все меры по обслуживанию, описанные в данном разделе. Если в результате этих проверок будут обнаружены неисправности, немедленно вызовите специалиста для ремонта.

## Общие меры безопасности

- Цепные пилы предназначены только для резки древесины. В каждой конкретной моторной пиле может применяться только рекомендованное в разделе Технические характеристики сочетание пильных полотен и цепей.
- Никогда не работайте с машиной если вы устали, выпили алкоголь, или принимаете лекарства, воздействующие на зрение, реакцию или координацию.
- Помните о том, что оператор несет ответственность за возможные несчастные случаи или аварии, которые стали причиной травм или порчи имущества других людей.



**ПРЕДУПРЕЖДЕНИЕ!** Работа двигателя в закрытом или в плохо проветриваемом помещении может привести к смертельному исходу в результате удушья или заражения угарным газом.

- Во время работы с машиной необходимо использовать специальные средства защиты. См. раздел Режущее оборудование.
- Никогда не работайте машиной, которая была модифицирована по сравнению с первоначальным вариантом.
- Никогда не применяйте дополнительное оборудование отличное от рекомендованного в данном руководстве. См. Раздел Режущее оборудование и Технические характеристики.



**ПРЕДУПРЕЖДЕНИЕ!** Неисправное режущее оборудование повышает вероятность несчастного случая.

- Никогда не используйте дефектную машину. Проводите регулярные осмотры, уход и обслуживание в соответствии с данным руководством. Некоторые операции по уходу и

обслуживанию выполняются только подготовленными специалистами. См. раздел Уход.

- Перед каждым использованием:
- 1 Проверьте, что тормоз двигателя правильно функционирует и не поврежден. См. указания в разделе Проверка тормоза.
  - 2 Убедитесь, что все ручки и средства управления не повреждены и очищены от масла.
  - 3 Проверьте, чтобы глушитель был прочно закреплен и не был поврежден.
  - 4 Проверьте, чтобы все детали газонокосилки были затянуты и чтобы они не были повреждены или отсутствовали.
  - 5 Проверьте, чтобы нож не был поврежден и чтобы на нем не было трещин. При необходимости замените нож.

## Запуск



**ПРЕДУПРЕЖДЕНИЕ!** Продолжительное вдыхание выхлопных газов двигателя, испарений цепного масла и древесной пыли опасно для здоровья.

- Никогда не запускайте газонокосилку, если ножи и все колпаки установлены неправильно.
- Никогда не запускайте машину в закрытом помещении. Ее выхлопные газы вредны.
- Убедитесь в том, что рабочая зона достаточно освещена для создания безопасных условий для работы.
- Пред запуском пилы проверьте, чтобы рядом не было людей или животных, которые могут быть подвергнуты опасности. Оператор несет ответственность при возникновении рисков или ситуаций, опасных для людей и их собственности.



- Запустите моторную пилу и положите ее на стабильное основание. Проверьте, чтобы цепь не касалась грунта или любого другого объекта.
- Никогда не наматывайте стартовый шнур вокруг руки.

Выполняйте указания в разделе Запуск и остановка.



# ИНСТРУКЦИЯ ПО ТЕХНИКЕ БЕЗОПАСНОСТИ

## Правила безопасности при заправке



**ПРЕДУПРЕЖДЕНИЕ!** Топливо и его пары легко воспламенимы. Будьте осторожны при обращении с топливом и маслом. Держите их вдали от открытого огня и не дышите парами топлива.

- Никогда не заправляйте машину с работающим двигателем.
- Проводите заправку или подготовку топливной смеси (бензин и масло 2-такт) в условиях хорошей вентиляции.
- Перед запуском отнесите машину как минимум на 3 м от места заправки.

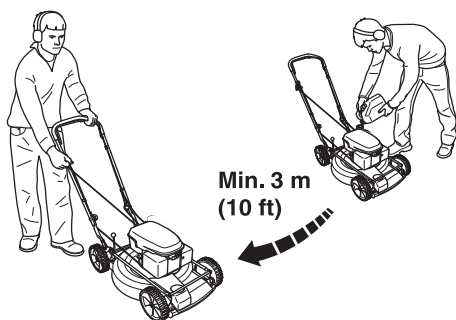

- Никогда не включайте машину:
  - 1 Если Вы пролили топливо или цепное масло на машину. Вытрите пролитое топливо или масло и дайте остаткам топлива испариться.
  - 2 Если вы пролили топливо или масло на себя или одежду. Замените одежду.
  - 3 Если на машине происходит утечка топлива. Регулярно проверяйте крышку топливного бака и шланги на предмет протекания.

## Транспортировка и хранение

- В течение длительного хранения или при транспортировке пилы топливный бак, а также бак с цепным маслом должны быть пустыми. При этом следует проконсультироваться на ближайшей заправочной станции, куда следует сдать топливо и масло.
- Всегда храните пилу и топливо в таком месте, чтобы в случае течи или испарений они не пришли в контакт с искрами или с открытым огнем. Например рядом с электромашинками, электромоторами, контакторами/ переключателями, котлами и т.п.
- Всегда храните топливо в специально предназначенных для этого емкостях.

## Общие рабочие инструкции



**ПРЕДУПРЕЖДЕНИЕ!** В данном разделе описываются основные правила безопасной работы с моторной пилой. Однако данная информация никогда не может заменить подготовки и практического опыта профессионального пользователя. Если вы в какой-либо ситуации почувствуете себя неуверенно, обратитесь за советом к специалисту. Обратитесь в Ваш магазин по продаже моторных пил, в сервисную мастерскую или к опытному пользователю моторной пилой. Избегайте пользования для которого Вы не считаете себя достаточно подготовленным!

## Основные правила безопасности

- Оглянитесь вокруг:
  - Проверьте, чтобы поблизости не было людей, животных или других объектов, которые могут повлиять на вашу работу.
  - Чтобы исключить риск контакта вышеуказанных предметов с режущим оборудованием.
- Перед началом работы необходимо удалить с участка ветки, камни и т.д. Убедитесь, что в ножи не попали посторонние предметы, например, камни, корни и т.д. Это может затупить ножи и привести к искривлению вала.
- Никогда не поднимайте и не переносите газонокосилку при работающем двигателе. Чтобы поднять газонокосилку, отключите двигатель и отсоедините провод цепи зажигания от свечи зажигания.

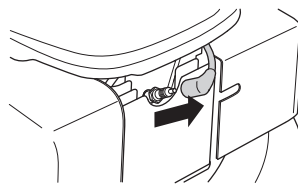

- Не работайте с резчиком в плохих погодных условиях. Таких, как густой туман, сильный дождь, резкий ветер, сильный холод, и т.д. Работа в плохую погоду сильно утомляет и вызывает дополнительный риск, напр. от скользкого грунта или непредсказуемого направления падения дерева и т.д.
- Убедитесь, что вам возможно стоять стабильно. Проверьте, нет ли вокруг вас возможных помех и препятствий (корней, камней, веток, ям и т.д.) если вам вдруг будет нужно быстро переместиться. Будьте особенно внимательны при работе в склоне.

# ИНСТРУКЦИЯ ПО ТЕХНИКЕ БЕЗОПАСНОСТИ

- При перемещении по участку, не подлежащему скашиванию, необходимо отключать двигатель. Например, дорожки, посыпанные гравием, камни, галька, асфальт и т.д.

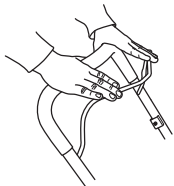

Запрещается на продолжительное время закреплять ручку тормоза при работающей машине.



Соблюдайте вышеприведенные правила, но в тоже время не работайте в условиях, когда вы не сможете позвать на помощь при несчастном случае.

## Базовая техника скашивания травы газона



**ПРЕДУПРЕЖДЕНИЕ!** Следите за тем, чтобы руки и ноги не попали на режущее оборудование при работающем двигателе.

### Общие сведения

- Скашивание травы на склонах может быть опасным. Не используйте газонокосилку на очень крутых склонах.
- Газонокосилка не используется на участках с уклоном более 30 градусов.
- На склонах путь следует прокладывать под прямым углом к склону. Гораздо легче работать поперек склона, чем поднимаясь и опускаясь по склону.
- Перед началом работы необходимо удалить с участка ветки, камни и т.д.
- Никогда не поднимайте и не переносите газонокосилку при работающем двигателе. Чтобы поднять газонокосилку, отключите двигатель и отсоедините провод цепи зажигания от свечи зажигания.
- Убедитесь, что в ножи не попали посторонние предметы, например, камни, корни и т.д. Это может затупить ножи и привести к искривлению вала. При сгибании оси нарушается балансировка и увеличивается уровень вибрации, что может привести к снижению надежности крепежа деталей газонокосилки.
- Если попадет посторонний предмет, или при сильной вибрации, немедленно остановите машину. Снимите свечной кабель со свечи. Проверьте нет ли на машине повреждений. При наличии повреждений, устраните их.

- Не скашивайте более 1/3 всей длины травы. Это касается, в первую очередь, засушливого времени года. Выполните первое скашивание на большей высоте. Затем проверьте результат и скосите траву до необходимого уровня. Если трава высока, передвигайте газонокосилку медленно и, при необходимости, используйте газонокосилку два раза.

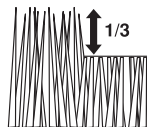

- Не бегайте с работающей газонокосилкой. При работе с газонокосилкой всегда ходите медленно.

Будьте особо внимательны при передвижении газонокосилки в свою сторону.

### Высота стрижки



Отключите двигатель, прежде чем изменить высоту скашивания.

Высота скашивания регулируется пятью способами, мм.

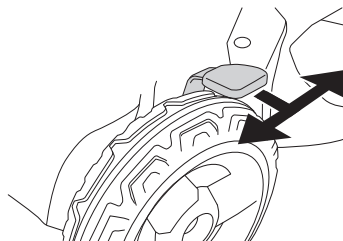

Не устанавливайте слишком низкий уровень, т.к. газонокосилка может соприкоснуться с неровными поверхностями.

# СБОРКА

## Сборка руля

Соблюдайте осторожность, чтобы не повредить кабель при использовании рукоятки.

Поднимите рукоятку до тех пор, пока верхняя трубчатая конструкция не окажется напротив нижней секции рукоятки. Правильно затяните ручку.

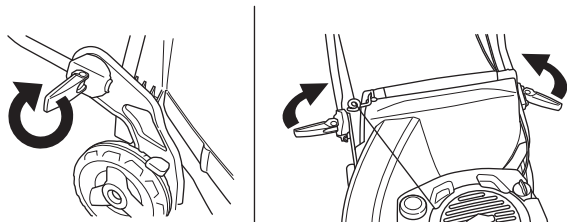

## Монтирование сборника

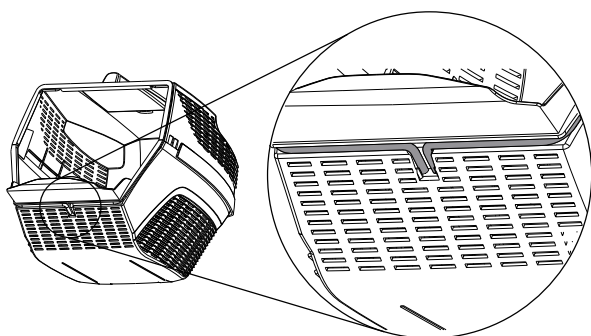
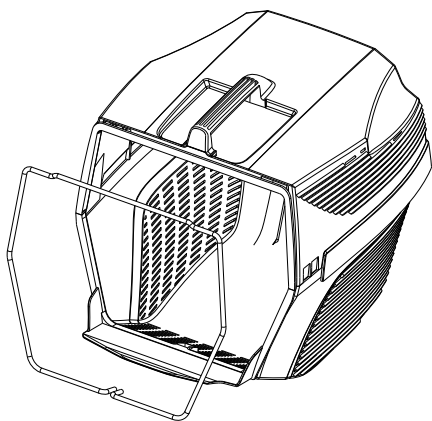
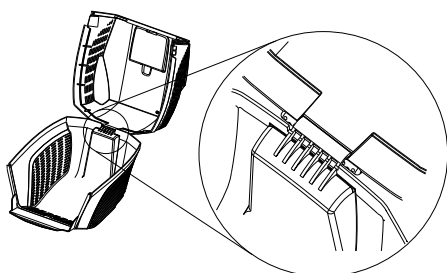
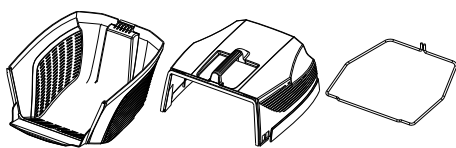

- Поднимите задний щит и слегка извлеките контейнер для травы.

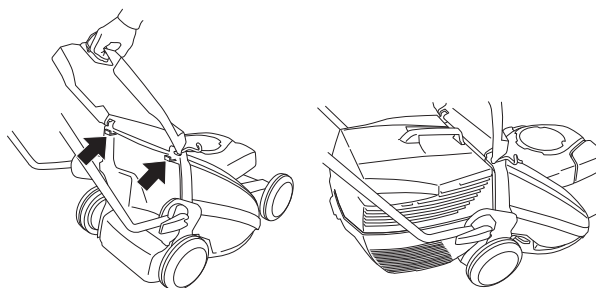

## Боковой выброс

- В моделях LB48 и LB48V можно использовать боковой выброс, установив боковой извлекатель на крышке ножей.
- Поднимите боковую крышку и установите боковой извлекатель на вал.

## Мульчирование

В газонокосилках LB48 и LB48V предусмотрена функция мульчирования.

Устройства с уловителем можно использовать для мульчирования следующим способом:

- Поднимите задний щит и извлеките контейнер.

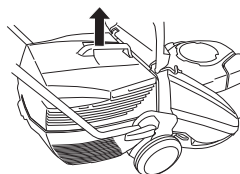

- Вставьте мульчирующую заглушку в канал приемника.

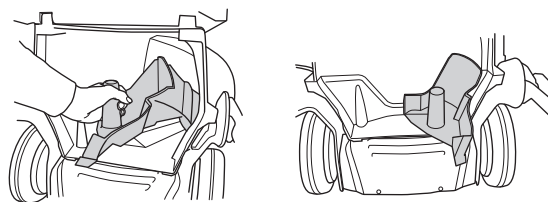

- Закройте щиток и убедитесь, что он зафиксирован мульчирующей заглушкой.

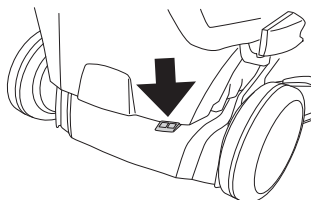

# ПРАВИЛА ОБРАЩЕНИЯ С ТОПЛИВОМ

## Подготовка топливной смеси



**ПРЕДУПРЕЖДЕНИЕ!** При работе с топливом всегда следует заботиться о хорошей вентиляции.

### Бензин

- Пользуйтесь высококачественным бензином с добавлением свинца или без.
- Необходимо использовать октановое топливо 77.
- Если машина не используется в течении длительного времени, топливо нужно слить, а топливный бак вымыть.

### Масло для двигателя

Перед запуском газонокосилки проверьте уровень масла. Слишком низкий уровень масла может привести к серьезным повреждениям двигателя.

- Для получения лучших результатов и высокой работоспособности используйте масла для четырёхтактных двигателей HUSQVARNA.
- Если такового не имеется, используйте другое масло для четырёхтактных двигателей высокого качества. Для выбора масла следует обратиться к местному дилеру. Рекомендуется масло SAE 30.
- Никогда не применяйте масло для двухтактных двигателей.

Перед запуском газонокосилки проверьте уровень масла. Слишком низкий уровень масла может привести к серьезным повреждениям двигателя.

### Уровень масла

Открутите крышку маслозаправочного отверстия и проверьте уровень масла с помощью измерительного стержня, расположенного на крышке.

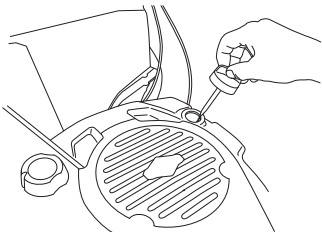

Для правильного измерения уровня масла необходимо полностью открутить крышку маслозаправочного отверстия.

При низком уровне масла залейте масло до верхнего уровня измерительного стержня.

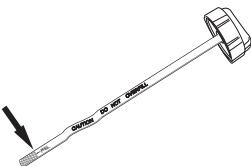

Используйте только рекомендуемый тип масла. См. Раздел Технические характеристики.

## Заправка



**ПРЕДУПРЕЖДЕНИЕ!** Для уменьшения риска возникновения пожара нужно учесть следующие меры предосторожности:

Не курите и не оставляйте теплых предметов вблизи топлива.

Перед дозаправкой всегда остановите двигатель.

При заправке крышку топливного бака следует открывать медленно, чтобы постепенно стравить избыточное давление.

После заправки плотно затяните крышку топливного бака.

Перед запуском всегда относите машину в сторону от места заправки.

Не заливайте слишком много топлива. Под крышкой должно оставаться примерно 35 мм для расширения топлива.

Содержите в чистоте место вокруг заправочных крышек. Регулярно прочищайте топливный и масляный баки. Топливный фильтр следует менять как минимум один раз в год. Загрязнение баков приводит к сбоям в работе.

Перед пуском всегда следите за тем, чтобы машина была перенесена примерно на 3 м от места заправки.

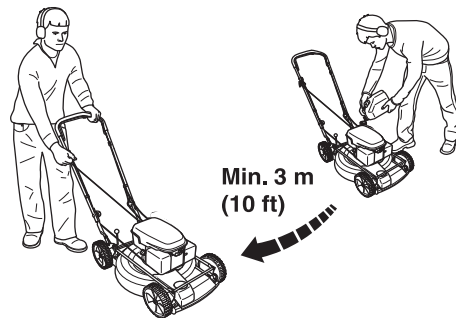

# ЗАПУСК И ОСТАНОВ

## Запуск и остановка



**ПРЕДУПРЕЖДЕНИЕ!** Перед запуском проследите за следующим:

Никогда не запускайте моторную пилу без шины пилы, цепи пилы и всех колпаков правильно установленных. Сцепление в противном случае может высвободиться и причинить травму.

Перед запуском всегда относите машину в сторону от места заправки.

Поставьте машину на устойчивую поверхность. Следите за тем, чтобы режущее оборудование не зацепило никакой предмет.

Позаботьтесь, чтобы в рабочей зоне не находилось людей и животных.

## Запуск

Убедитесь в правильной установке провода на свечи зажигания.

- Левой рукой потяните рукоятку тормоза двигателя по направлению в верхней части рукоятки.

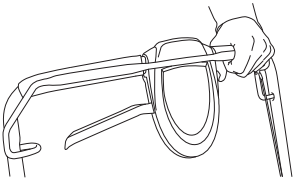

- Ухватите ручку стартового шнура правой рукой и медленно потяните его, пока не почувствуете сопротивление (захваты вступают в действие), затем потяните шнур резким движением. Никогда не накручивайте стартовый шнур вокруг руки.



Обратите внимание! Не вынимайте полностью шнур и не выпускайте ручки стартера при полностью вытянутом шнуре, это может привести к повреждению машины.

Модели LC 48VE оснащены электронным пусковым устройством, которое можно использовать следующим образом:

- Перед первым использованием электронного пускового устройства необходимо зарядить аккумулятор. См. указания в разделе Уход.

- Передвиньте рукоятку тормоза двигателя по направлению к рукоятке.
- Выберите и нажмите кнопку зажигания.

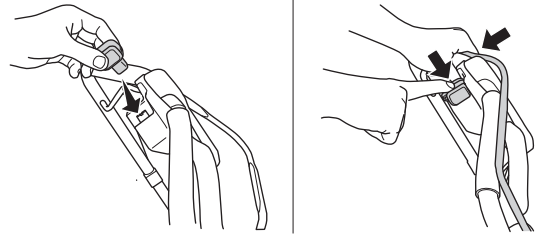

## Работа LC 48VEC 48V, LB 48V

Машина является самоходной благодаря приводу на задние колеса.

Для использования привода на колеса потяните рычаг сцепления на себя.

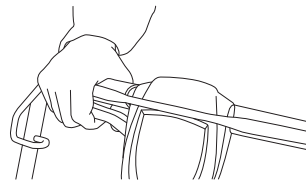

Привод можно регулировать.

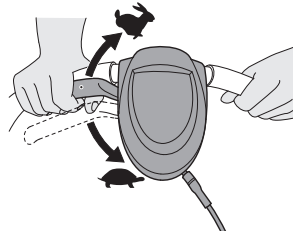

## Останов

Остановите двигатель, отпустив рукоятку тормоза двигателя.

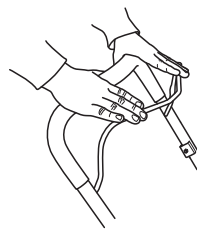

У машин с электрическим запуском выньте ключ.

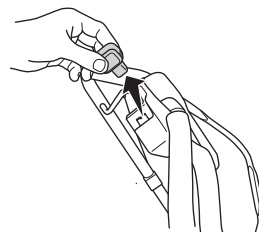



## Техническое обслуживание

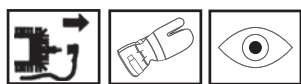

**ПРЕДУПРЕЖДЕНИЕ!** Перед чисткой, ремонтом или проверкой, убедитесь в том, что режущее оборудование остановилось. Снимите свечной кабель со свечи.

До проведения ремонта, очистки или обслуживания необходимо удалить провод цепи зажигания из свечи зажигания.

## Воздушный фильтр

Воздушный фильтр следует регулярно чистить от пыли и грязи для того, чтобы избежать следующих повреждений:

- Сбой в работе карбюратора
- Трудность запуска
- Падение мощности двигателя
- Напрасный износ частей двигателя
- Чрезмерный расход топлива

Воздушный фильтр после эксплуатации в течение некоторого времени невозможно полностью вычистить. Поэтому его нужно периодически менять на новый. Поврежденный воздушный фильтр необходимо заменить.

## Очистка воздушного фильтра

Снимите колпак воздушного фильтра

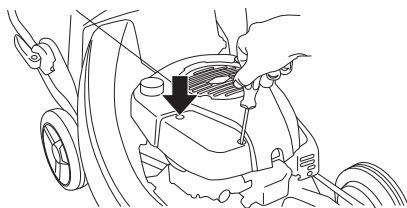

Снимите воздушный фильтр и убедитесь, что он не поврежден. Замените воздушный фильтр, если он поврежден.

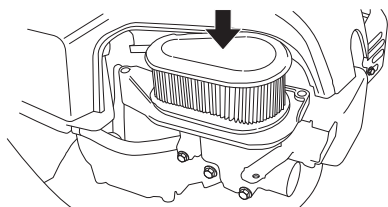

Очистите фильтр, постучав им по плоской поверхности. Никогда не пользуйтесь растворителем с добавлением керосина, керосином или сжатым воздухом для очистки фильтра.

При повторной сборке убедитесь, что фильтр загерметизирован в районе держателя фильтра.

## Свеча зажигания



**ПРЕДУПРЕЖДЕНИЕ!** Во время работы глушитель очень сильно разогревается и остается горячим некоторое время спустя после выключения. Не прикасайтесь к глушителю пока он не остыл!

Если двигатель теряет мощность, плохо запускается, плохо: Превде жсего держит обороты холостого хода: прежде всего проверьте свечу зажигания. Если свеча грязная, прочистите ее и проверьте зазор электродов, 0,5 мм. Свечу нужно менять через месяц работы или при необходимости чаще.

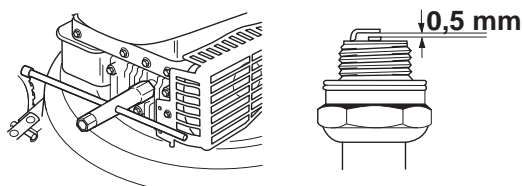

Обратите внимание! Всегда используйте только указанный тип свечи! Применение несоответствующей модели может привести к серьезным повреждениям поршня/цилиндра.

## Глушитель

Глушитель служит для снижения уровня шума и отвода раскаленных выхлопных газов от рабочего. Выхлопные газы очень горячие и могут содержать искры, что может привести к пожару при прямом попадании на сухой и воспламеняющийся материал.

Периодически проверяйте, чтобы глушитель был надежно закреплен на корпусе машины.

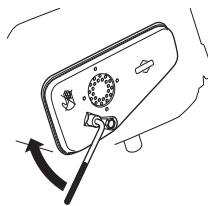

Никогда не используйте машину с дефектным глушителем.



## Нож



**ПРЕДУПРЕЖДЕНИЕ!** При ремонте режущего оборудования всегда одевайте крепкие рабочие перчатки. Ножи очень острые и ими всегда легко порезаться.

При столкновении с препятствием, приведшим к поломке, необходимо заменить поврежденные ножи.

Замена или заточка ножей должны выполняться в специализированной мастерской.

## Замена масла

Замену масла необходимо производить каждый год или через каждые 25 часов работы.

При замене масла следуйте следующим инструкциям:

- Чтобы слить топливо, запустите машину до полного расхода топлива.
- Снимите свечной кабель со свечи.
- Открутите крышку маслозаправочного отверстия.

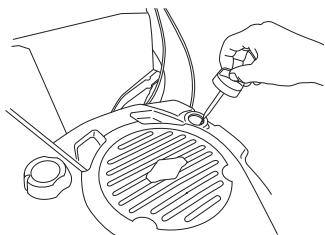

- Для опорожнения топливного бака используйте масляный насос (см. аксессуары).

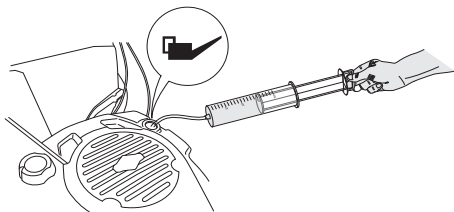

При этом следует проконсультироваться на ближайшей заправочной станции, куда следует сдать лишнее масло для двигателя.

- Залейте новое моторное масло хорошего качества. См. Раздел Технические характеристики.
- С помощью измерительного стержня на крышке маслозаправочного отверстия измерьте уровень масла.

- Для правильного измерения уровня масла необходимо полностью открутить крышку маслозаправочного отверстия. При низком уровне масла залейте масло до верхнего уровня измерительного стержня.

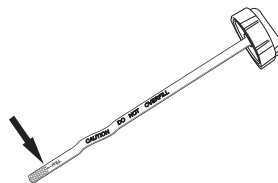

- Вставьте крышку маслозаправочного отверстия.

## Зарядите аккумулятор. LC 48 VE

Аккумулятор должен быть заряжен следующим способом:

- откройте замок и удалите крышку аккумулятора;

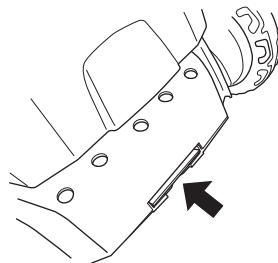

- отверните соединение аккумуляторного кабеля;

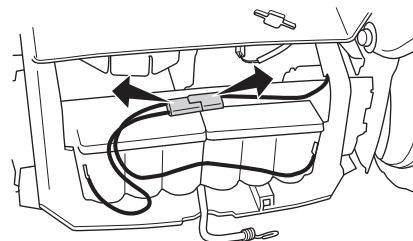

- присоедините зарядное устройство и заряжайте батарею не более 24 часов.

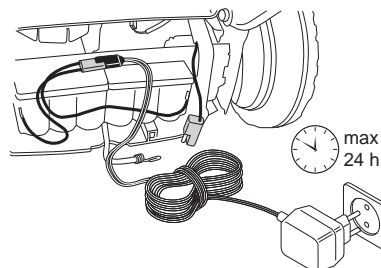

# ТЕХНИЧЕСКОЕ ОБСЛУЖИВАНИЕ

## Очистка крышки ножей

- Подсоедините водяной шланг к разъему крышки ножей.

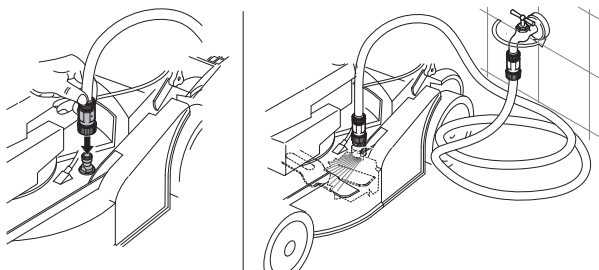

- Запустите двигатель и подождите некоторое время, пока нож вращается. Выбрасываемая вода моет крышку ножей.

## Регулировка троса сцепления

Трос сцепления регулируется с помощью винтов регулировки.

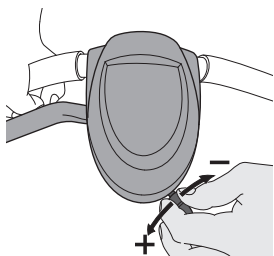

Ниже приводятся некоторые общие инструкции по регламентному обслуживанию.

## Ежедневное обслуживание

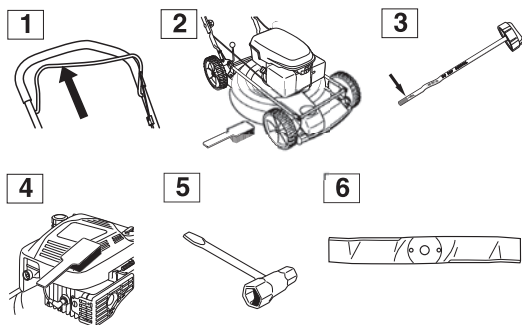

- 1 Проверьте, чтобы рукоятка тормоза двигателя правильно функционировала.
- 2 Очистите газонокосилку от листьев, травы и т.д.
- 3 Проверьте уровень масла.
- 4 Проверьте стартер и его шнур на предмет износа или повреждений. Прочистите жалюзи воздухозаборника на корпусе стартера.
- 5 Проверьте затяжку гаек и болтов и подтяните в случае необходимости.
- 6 Проверьте режущее оборудование. Не пользуйтесь тупыми ножами, ножами с трещиной или поврежденными ножами.

## Еженедельное обслуживание

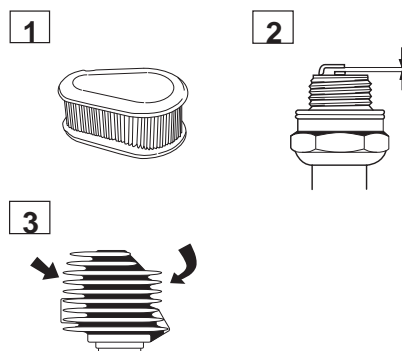

- 1 Прочистите воздушный фильтр. В случае необходимости замените.
- 2 Прочистите свечу зажигания. Проверьте зазор 0,51 мм.
- 3 Прочистите охлаждающие ребра цилиндра.

## Минимум один раз в год

- 1 Через эксплуатации проведите техническое обслуживание в специализированной мастерской (минимум один раз в год через каждые 30 часов работы).



# ТЕХНИЧЕСКИЕ ХАРАКТЕРИСТИКИ

## Технические характеристики

	LC 48	LC 48V	LC 48 VE	LB 48	LB 48V
Двигатель	Briggs & Stratton	Briggs & Stratton	Briggs & Stratton	Briggs & Stratton	Briggs & Stratton
Объем цилиндра, см <sup>3</sup>	190	190	190	190	190
Кол-во оборотов, грп	2900	2900	2900	2900	2900
Номинальная мощность электродвигателя, кВт (см. примечание 1)					
Система зажигания					
Свеча зажигания	Champion RJ19LM	Champion RJ19LM	Champion RJ19LM	Champion RJ19LM	Champion RJ19LM
Зазор электродов, мм	0,5	0,5	0,5	0,5	0,5
Система топлива / смазки					
Емкость топливного бака, литров	1,2	1,2	1,2	1,2	1,2
Емкость масляной системы, литр	0,6	0,6	0,6	0,6	0,6
Масло для двигателя	SAE 30	SAE 30	SAE 30	SAE 30	SAE 30
Вес					
Газонокосилка с пустыми контейнерами, кг	38	38	43	34	34
Уровни шума (См. Примечание 2)					
Уровень воздействия шума на уши оператора, дБ(А)	81	81	81	79	79
Эмиссия шума (См. Примечание 3)					
Уровень шума, измеренный дБ(А)	95	95	95	93	93
Уровень шума, гарантированный L <sub>WA</sub> дБ(А)	96	96	96	95	95
Уровни вибрации (см. примечание 4)					
Рукоятка, м/с <sup>2</sup>	6,0	6,0	6,0	4,7	4,7
Срезка					
Система скашивания	3 in 1	3 in 1	3 in 1	2 in 1	2 in 1
Высота скашивания регулируется пятью способами, мм.	25-70	25-70	25-70	25-70	25-70
Ширина полосы стрижки, мм	480	480	480	480	480
Нож	Неподвижный	Неподвижный	Неподвижный	Неподвижный	Неподвижный
Работа					
Скорость, км/ч	-	5,4	5,4	-	5,4
Запуск					
Электростартер	-	-	Да	-	-

Примечание 1: Номинальная мощность указанного двигателя - это средняя полезная мощность типичного серийного двигателя (указанная в об/мин) для определенной модели двигателя, измеренная в соответствии со стандартом SAE J1349/ISO1585. Данные двигателей массового производства могут отличаться от этого значения. Фактическая выходная мощность двигателя, установленного на определенной машине, зависит от рабочей скорости, условий окружающей среды и других параметров.

Примечание 2: Указанные данные об уровне шумового давления имеют типичный статистический разброс (стандартное отклонение) в 1,2 дБ (А).

Примечание 3: Шумовая эмиссия в окружающую среду измеряется как шумовой эффект (L<sub>WA</sub>) согласно Директивы ЕС 2000/14/EG.

Примечание 4: Указанные данные об уровне вибрации имеют типичный статистический разброс (стандартное отклонение) 0,2 м/с<sup>2</sup>.

---

# ТЕХНИЧЕСКИЕ ХАРАКТЕРИСТИКИ

---

## Гарантия ЕС о соответствии

(Только для Европы)

Husqvarna AB, SE-561 82 Huskvarna, Sverige, тел.: +46-36-146500, настоящим гарантирует, что газонокосилка Husqvarna LC 48, LC 48V, LB 48, LB48 V, LC 48VE с серийным номером 10xxxxxxx и далее, соответствует требованиям ДИРЕКТИВЫ СОВЕТА:

- от 17 мая 2006 года, "относится к механическому оборудованию" 2006/42/ЕС
- от 15 декабря 2004 года "об электромагнитной совместимости" 2004/108/ЕЕС.
- от 8 мая 2000 года "об эмиссии шума в окружающую среду" 2000/14/ЕГ.

Дополнительная информация по эмиссиям шума приведена в разделе Технические характеристики.

0404, SMP Svensk Maskinprovning AB, Fyrisborgsgatan 3, SE-754 50 Uppsala, представила отчеты о оценке соответствия согласно приложению VI к ДИРЕКТИВЕ СОВЕТА от 8 мая 2000 г. «об эмиссии шума в окружающую среду» 2000/14/ЕС.

Сертификатам присвоен номер:

01/901/071 - Husqvarna LC 48, LC 48V

01/901/072 - Husqvarna LB 48, LB 48V

01/901/084- Husqvarna LC 48 VE

Huskvarna, 29 декабря 2009 г.



Bengt Ahlund, Начальник отдела развития (Уполномоченный представитель Husqvarna AB и ответственный за техническую документацию.)

# ОБЯСНЕНИЕ НА УСЛОВНИТЕ ОБОЗНАЧЕНИЯ

## Обяснение на условните обозначения

**ПРЕДУПРЕЖДЕНИЕ!** Машината може да се окаже опасен инструмент ако се използва неправилно или безгрижно, което може да доведе до сериозно или фатално нараняване на оператора или други лица.



Преди да започнете работа с машината прочетете внимателно ръководството за експлоатация и се убедете, че го разбирате правилно.



Никога не използвайте машината, ако в непосредствена близост се намират хора или животни, особено малки деца или домашни любимци.



Пазете се от отскачащи предмети и рикошети.



Предупреждение: въртящ се резец. Осигурете пространство около ръцете и краката си.



Тази продукт отговаря на изискванията на валидните ЕО директиви.



Предупреждение: въртящи се части. Осигурете пространство около ръцете и краката си.



Никога не използвайте машината на закрито или в пространства без правилна вентилация. Отработените газове съдържат въглероден окис, много опасен, отровен газ без миризма.



Риск от експлозия



Никога не зареждайте гориво при включен двигател.



Гореща повърхност



Шумови емисии в околната среда съгласно директивата на Европейската Общност. Емисията от машината е посочена в раздел Технически характеристики и върху лепенката.



Останалите символи/лепенки със символи, обозначени или поставени на машината, се отнасят до специфични изисквания по отношение на сертификати за определени пазари.

Винаги носете защитни ръкавици.

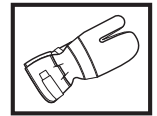

Изисква се редовно почистване.

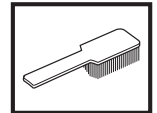

Визуален преглед.



Кабелът за запалването винаги трябва да бъде премахван от запалителната свещ преди работа по ремонт, почистване или по поддръжката.

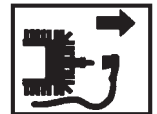

Изключвайте двигателя, като отпуснете ръчката за спиранката на двигателя, преди да извършите редовен преглед или поддръжка.

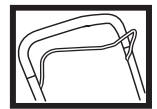

Табелка за модела

1 —  Husqvarna		3 4 Husqvarna AB S-561 82 Huskvarna SWEDEN	
Model	PNC	ML	Serial Number
2 —		5 —	
Type	Weight	Prod. year	Net Power
6	7	8	9



- 1 Производител
- 2 Модел
- 3 Номер на продукт
- 4 Лост за поддръжка
- 5 Сериен номер
- 6 Тип
- 7 Тегло
- 8 Година на производство
- 9 Мощност

# ОБЯСНЕНИЕ НА УСЛОВНИТЕ ОБОЗНАЧЕНИЯ

## Действия преди използване на нова косачка

- Прочетете внимателно ръководството за експлоатация.
- Проверете монтажа и регулировката на режещото оборудване. Виж указанията в раздел Монтиране
- Заредете двигателя с гориво и масло. Вижте инструкциите под заглавието "Зареждане с гориво".



**ПРЕДУПРЕЖДЕНИЕ!** При никакви обстоятелства не бива да се внасят изменения в първоначалната конструкция на машината без разрешение на производителя. Ползвайте само оригинални приспособления. Неразрешени изменения и/или приспособления биха могли да предизвикат сериозни травми или смъртни случаи на оператора или други лица.



**ПРЕДУПРЕЖДЕНИЕ!** Непредпазливото или неправилно боравене с косачката е опасно и може да доведе до сериозни и дори смъртоносни травми. От изключителна важност е да прочетете и разберете съдържанието на тази инструкция за експлоатация.



**ПРЕДУПРЕЖДЕНИЕ!** Продължителното вдишване на отработени газове от двигателя може да е опасно за здравето.

Husqvarna AB непрестанно усъвършенствува своите продукти и поради това си запазва правото да променя примерно оформянето им, външния им вид и др. без предварително уведомление.

---

# СЪДЪРЖАНИЕ

---

## Съдържание

<b>ОБЯСНЕНИЕ НА УСЛОВНИТЕ ОБОЗНАЧЕНИЯ</b>	
Обяснение на условните обозначения .....	19
Действия преди използване на нова косачка ..	20
<b>СЪДЪРЖАНИЕ</b>	
Съдържание .....	21
<b>КАКВО - КЪДЕ?</b>	
Какво се намира върху косачката? .....	22
Какво се намира върху косачката? .....	23
<b>ИНСТРУКЦИИ ПО ТЕХНИКАТА ЗА БЕЗОПАСНОСТ</b>	
Лична безопасност .....	24
Защитното оборудване на машината .....	24
Основни предпазни мерки по техниката за безопасност .....	25
Основни указания за работа .....	26
<b>МОНТИРАНЕ</b>	
Монтиране на управлението .....	28
<b>РАБОТА С ГОРИВОТО</b>	
Горивна смес .....	29
<b>СТАРТИРАНЕ И ИЗКЛЮЧВАНЕ</b>	
Стартиране и изключване .....	30
<b>ПОДДРЪЖКА</b>	
Поддръжка .....	31
<b>ТЕХНИЧЕСКИ ХАРАКТЕРИСТИКИ</b>	
Технически характеристики .....	34
ЕО-уверение за съответствие .....	35

## КАКВО - КЪДЕ?

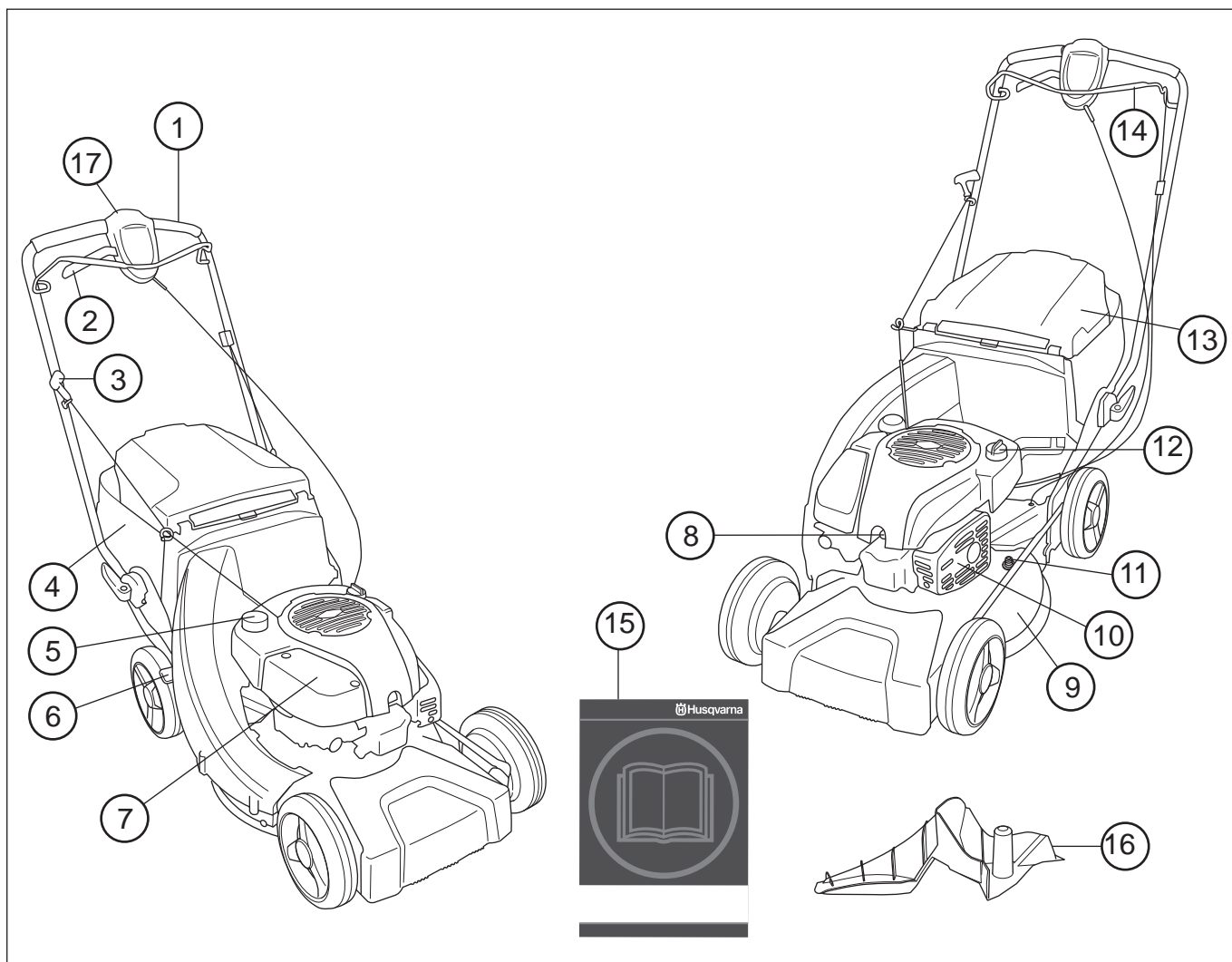

### Какво се намира върху косачката? LC 48, LC 48V, LC 48VE

- |                                      |                                    |
|--------------------------------------|------------------------------------|
| 1 Дръжка/управление                  | 10 Ауспук                          |
| 2 Задвижване                         | 11 Водно съединение                |
| 3 Дръжка на стартера                 | 12 Резервоар за масло              |
| 4 Кош за трева                       | 13 Заден дефлектор                 |
| 5 Горивен резервоар                  | 14 Ръчка за спиращата на двигателя |
| 6 Управление на височината на рязане | 15 Ръководство за експлоатация     |
| 7 Въздушен филтър                    | 16 Щифт за мулчиране               |
| 8 Запалителна свещ                   | 17 Електрически стартер            |
| 9 Капак срещу порязване              |                                    |

## КАКВО - КЪДЕ?

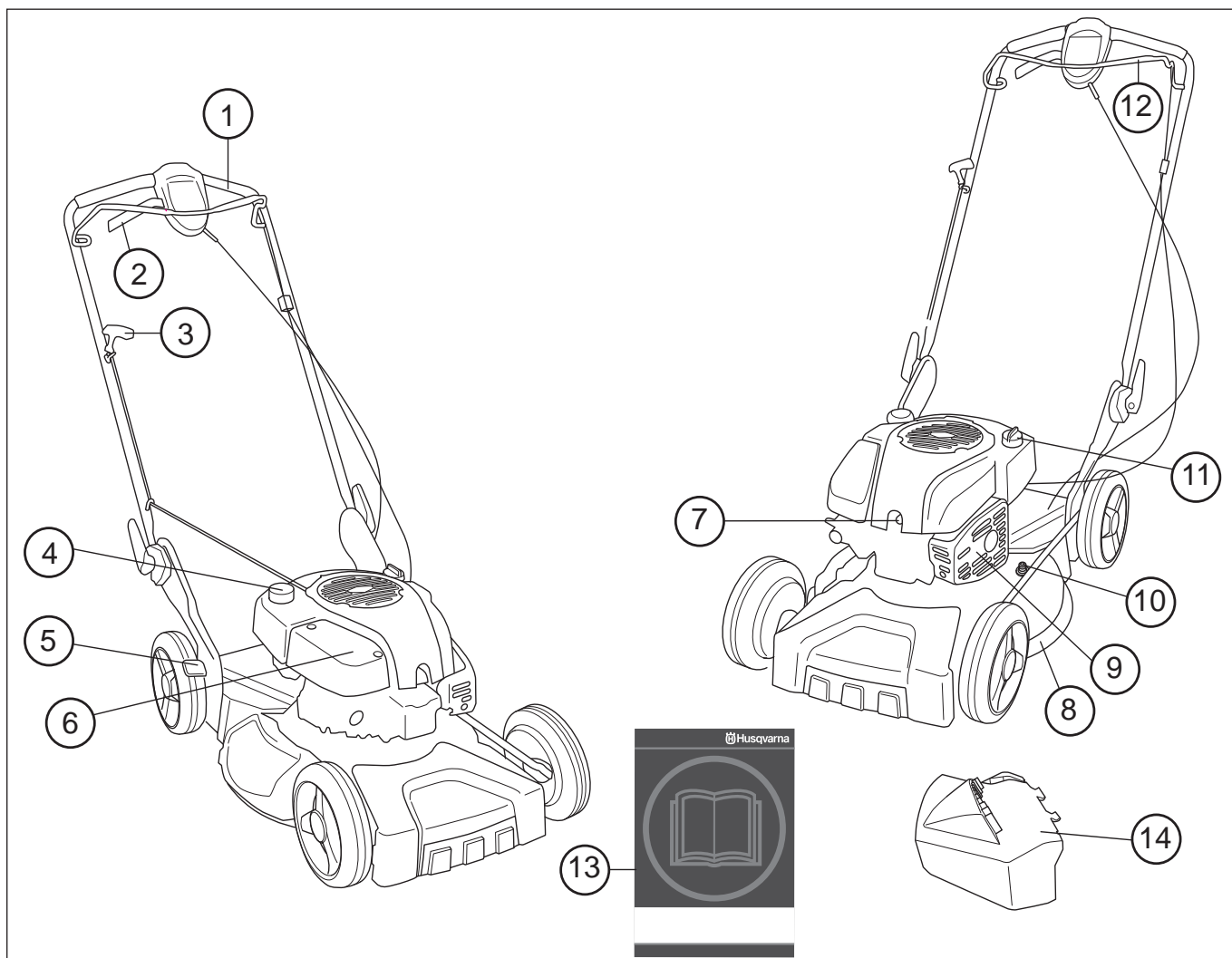

### Какво се намира върху косачката? LB 48, LB 48V

- |                                      |                                    |
|--------------------------------------|------------------------------------|
| 1 Дръжка/управление                  | 8 Капак срещу порязване            |
| 2 Лост на съединителя                | 9 Ауспук                           |
| 3 Дръжка на стартера                 | 10 Водно съединение                |
| 4 Горивен резервоар                  | 11 Резервоар за масло              |
| 5 Управление на височината на рязане | 12 Ръчка за спиращата на двигателя |
| 6 Въздушен филтър                    | 13 Ръководство за експлоатация     |
| 7 Запалителна свещ                   | 14 Странично изхвърляне            |

# ИНСТРУКЦИИ ПО ТЕХНИКАТА ЗА БЕЗОПАСНОСТ

## Лична безопасност



**ПРЕДУПРЕЖДЕНИЕ!** При работа с машината трябва винаги да използвате лична защитна екипировка.

- При нужда трябва да се носят ръкавици, например при монтаж, оглед или почистване на режещите приспособления.
- Използвайте винаги дълги панталони от здрав плат. Не носете къси панталони, сандали и не работете боси.
- Носете корави ботуши или обувки, които не се хлъзгат.

Облеклото като цяло следва да е прилепнало до тялото, без това да ограничава движенията.

## Защитното оборудване на машината

В този раздел са описани различните защитни устройства на машината, тяхното действие, както и начинът за извършване на преглед и поддръжка за да се гарантира безопасността при работа. Виж раздел Какво - къде?, в който е посочено къде тези устройства се намират на вашата машина.



**ПРЕДУПРЕЖДЕНИЕ!** Никога не използвайте машината с неизправно защитно оборудване. Придържайте се към описаните в този раздел инструкции за преглед, поддръжка и сервиз.

## Капак срещу порязване

Капакът срещу порязване е създаден да намалява вибрациите и да намали риска от порязвания. Уверете се, че капакът срещу порязване не е повреден и че няма видими дефекти, като например пукнатини в материала.

## Ръчка за спирачката на двигателя

Спирачката на двигателя е създадена да спира двигателя. Когато ръчката за спирачката на двигателя бъде пусната, той трябва да спре.

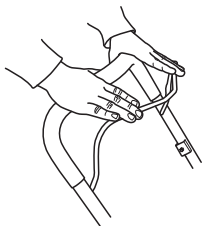

- Проверете дали спирачката на двигателя работи правилно и не е повредена.

Поставете косачката на стабилна, плоска повърхност и я стартирайте. Уверете се, че резецът не може да влезе в контакт със земята или други обекти.

Подайте пълна газ и след това пуснете ръчката за спирачката. Спирачката на двигателя трябва винаги да бъде настроивана така, че двигателят да спира в рамките на 3 секунди. Ако това не се случи, машината трябва да бъде предадена в оторизиран сервизен дистрибутор за регулиране.

## Ауспух

Ауспухът свежда до минимум равнището на шума и насочва отработените газове встрани от работещия.

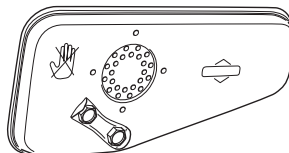

**ПРЕДУПРЕЖДЕНИЕ!** Отработените газове от двигателя са горещи и в тях могат да съдържат искри, които да предизвикат пожар. Не стартирайте никога машината в помещение или близо до горивни материали!

В страни с горещ и сух климат вероятността от възникване на горски пожари е голяма. В някои райони съществуват законодателно регулирани изисквания, както например, че аспухът задължително трябва да е снабден с одобрена искрогасителна мрежа.

По отношение на аспуха е изключително важно да се спазват инструкциите за преглед, поддръжка и сервиз.



**ПРЕДУПРЕЖДЕНИЕ!** По време на работа, както и известно време след това аспухът е много горещ. Не се допирайте до аспухът, когато той е нагорещен!

- Никога не използвайте машина с повреден аспух.
- Убедете се, че аспухът е закрепен здраво и не е повреден.

## Режещо оборудване

Уверете се, че резецът няма да удари други обекти, като например камъни, корени или други. Това може да затъпи резеца и да огъне двусекционния вал на двигателя. Винаги проверявайте дали резецът е добре поставен и правилно балансиран. Виж също така инструкциите в раздел Поддръжка.

Проверете режещото оборудване. Никога не използвайте оборудване, което е изтъпено, напукано или повредено.



# ИНСТРУКЦИИ ПО ТЕХНИКАТА ЗА БЕЗОПАСНОСТ

Също така проверявайте болта на резеца за повреди и двусекционния вал за огъвания.

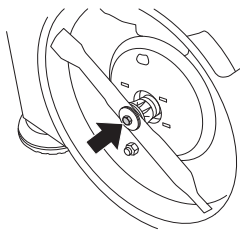

**ПРЕДУПРЕЖДЕНИЕ!** Не използвайте никога машина с неизправно защитно оборудване. Проверките и поддръжката следва да се извършват съгласно указанията в този раздел. Ако машината ви не издържи на някоя от изброените проверки, следва да се свържете със сервиза си за извършване на ремонт.

## Основни предпазни мерки по техниката за безопасност

- Косачката е създадена само за косене на морави. Единствените приспособления, които можете да използвате с този двигател, са резците, препоръчани от нас в главата гТехнически характеристики”.
- Не работете никога с машината, ако сте уморени, или сте употребили алкохол или лекарства, които повлияват зрението, съобразителността и координацията на движенията.
- Не забравяйте, че операторът е отговорен при нещастни случаи или опасности, случили се на други хора или тяхно имущество.



**ПРЕДУПРЕЖДЕНИЕ!** Работата на двигател в затворено или лошопроветрявано помещение може да доведе до смърт поради задушаване или отравяне с въглероден окис.

- При работа с машината трябва винаги да използвате лична защитна екипировка. Вижте инструкциите в раздела гЛична защита”.
- Никога не използвайте машина с изменения в оригиналната първоначална конструкция.
- Забранено е използването на каквито и да е спомагателни приспособления, освен препоръчаните в това ръководство за експлоатация. Виж указанията в разделите Режещо оборудване и Технически характеристики.



**ПРЕДУПРЕЖДЕНИЕ!** Неподходящо режещо оборудване може да повиши вероятността от злополуки.

- Не работете с неизправна машина. Извършвайте описаните в това ръководство за експлоатация редовни проверки, поддръжка и сервиз. Определени операции по поддръжката и сервиза се извършват единствено от квалифицирани специалисти. Виж указанията в раздел Поддръжка.
- Преди всяка употреба:
  - 1 Проверете дали спирачката на двигателя работи правилно и не е повредена. Вижте инструкциите в раздела гПроверка на спирачния ефект”.
  - 2 Проверете дали всички ръчки и контроли са без повреда и не са изцапани с масло.
  - 3 Убедете се, че ауспухът е закрепен здраво и не е повреден.
  - 4 Проверете дали всички части на косачката са правилно затегнати и че не са повредени или липсват.
  - 5 Проверете, че резецът не е повреден или напукан. При необходимост подменете резеца.

## Стартиране



**ПРЕДУПРЕЖДЕНИЕ!** Продължителното вдишване на отработени газове от двигателя може да е опасно за здравето.

- Никога не стартирайте косачката, освен ако резците и всички капаци са правилно поставени.
- Машината не бива да се стартира в помещение. Отработените газове могат да бъдат опасни при вдишване.
- Уверете се, че работната зона е достатъчно добре осветена за безопасна работа.
- Убедете се, че наблизо няма хора или животни, които могат да влязат в допир с режещото оборудване. Операторът носи отговорност за всички опасни ситуации и рискове, на които биват изложени хората и собствеността.



- Поставете косачката на стабилна, плоска повърхност и я стартирайте. Уверете се, че резецът не може да влезе в контакт със земята или други обекти.
- Не бива никога да навивате стартерния шнур около ръката си.

Виж инструкциите в раздел Стартиране и изключване.

# ИНСТРУКЦИИ ПО ТЕХНИКАТА ЗА БЕЗОПАСНОСТ

## Безопасност при боравене с гориво



**ПРЕДУПРЕЖДЕНИЕ!** Горивото и горивните пари са силно възпламеними. Бъдете предпазливи при работа с горивото и моторното масло. Помнете, че има опасност от пожар, взривове и вдишване на пари.

- Никога не зареждайте гориво при включен двигател на машината.
- При зареждане на гориво или масло трябва винаги да се осигурява адекватна вентилация.
- Преди да стартирате машината я пренесете най-малко на 3м разстояние от мястото на зареждане с гориво.

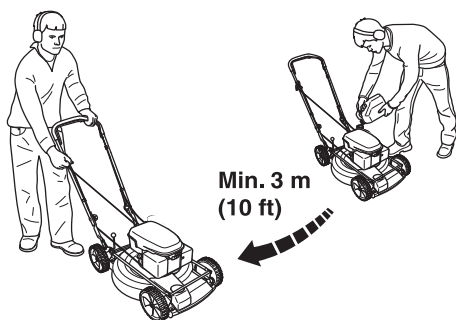

- Никога не стартирайте машината:
  - 1 Ако сте разлеели гориво или моторно масло върху машината. Изтрийте разлялото се гориво или масло и оставете остатъците от горивото да се изпарят.
  - 2 Ако разлеете гориво или моторно масло върху себе си или дрехите си. Сменете дрехите си.
  - 3 Ако машината има теч на гориво. Проверявайте редовно за течове от капака и маркучите за горивото.

## Транспорт и съхранение

- Резервоарите за гориво и моторно масло трябва да бъдат изпразвани преди дълги периоди на съхранение без използване или при транспортиране на косачката. Попитайте в местната бензиностанция къде можете да изхвърлите излишъка от гориво и моторно масло.
- Винаги съхранявайте косачката и горивото така, че да няма опасност евентуален теч или изпарения да влязат в контакт с искри или открит огън. Например, електрически машини, електрически мотори, релета/ключове, бойлери и други подобни.
- Горивото трябва винаги да се съхранява в предназначени и одобрени за тази цел туби.

## Основни указания за работа



**ПРЕДУПРЕЖДЕНИЕ!** В този раздел са описани основните инструкции по техника за безопасност при работа с косачката. Тази информация не може да замени професионалната квалификация и опит на един специалист. Ако се окажете в ситуация, в която чувствате неувереност за това как да постъпите, преустановете работа и се посъветвайте със специалист. Свържете се с вашия дилър, сервизен агент или с опитен потребител на косачки. Избягвайте използване, за което се чувствате недостатъчно квалифицирани.

## Основни правила за безопасност

- Огледайте се:
  - Убедете се, че наблизо няма хора, животни или други обекти, които могат да попречат на работата ви.
  - За да се уверите, че нищо от горните не може да влезе в контакт с режещото оборудване.
- Клонове, вейки, камъни и други трябва да бъдат премахнати от моравата, преди да започнете да косите. Уверете се, че резецът няма да удари други обекти, като например камъни, корени или други. Това може да затъпи реза и да огъне двусекционния вал на двигателя.
- Никога не вдигайте или носете косачката, докато двигателят работи. Ако се налага да вдигнете косачката, първо изключете двигателя и изключете кабела за запалването от запалителната свещ.

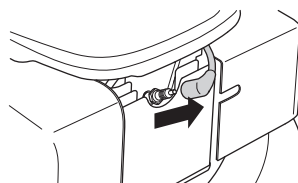

- Не работете при лоши климатични условия. Например при плътна мъгла, силен дъжд, силен вятър, силен студ и т.н. Работата в лошо време е изморителна и може да доведе до опасни ситуации, като например хлъзгавост.
- Погрижете се да можете да стоите и да се движите безопасно. Проверете за евентуални препятствия при неочаквано движение (корени, камъни, храсти, канавки и т.н.). Бъдете много предпазливи при работете в неравен терен.

# ИНСТРУКЦИИ ПО ТЕХНИКАТА ЗА БЕЗОПАСНОСТ

- Двигателят трябва да бъде изключен, когато се придвижвате през повърхност, която няма да бъде косена. Например, пътеки с чакъл, камък, речни камъни, асфалт и др.

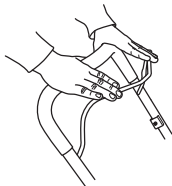

Ръчката за спирачката никога не бива да бъде перманентно застопорена, докато машината работи.

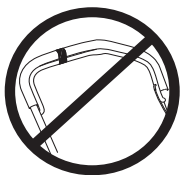

Спазвайте посочените по-горе инструкции, но не работете с косачка в ситуация, при която нямате възможност да повикате помощ в случай на злополука.

## Основна техника на косене



**ПРЕДУПРЕЖДЕНИЕ!** Уверете се, че ръцете ви и краката ви не се доближават до режещото оборудване когато двигателят работи.

### Основни принципи

- Косенето по склон може да бъде опасно. Не използвайте косачката на много стръмни склонове.
- Косачката не бива да се използва на склонове, по-стръмни от 30 градуса.
- В наклонен терен следва проходната пътека да се прокара непряко на склона. Значително по-лесно е да се движите на пряко на склона, отколкото да се изкачвате и слизате по склона.
- Клонове, вейки, камъни и други трябва да бъдат премахнати от моравата, преди да започнете да косите.
- Никога не вдигайте или носете косачката, докато двигателят работи. Ако се налага да вдигнете косачката, първо изключете двигателя и изключете кабела за запалването от запалителната свещ.
- Уверете се, че резецът няма да удари други обекти, като например камъни, корени или други. Това може да затъпи резеца и да огъне двусекционния вал на двигателя. Ако е огъната, оста може да причини дисбаланс и силни вибрации, което да доведе до голям риск за освобождаване на резеца.

- Ако някакъв страничен обект бъде ударен или се получат вибрации, веднага спрете машината. Разкачете HT-кабела от запалителната свещ. Проверете машината дали не е повредена. Поправете всяка повреда.

- Никога не косете повече от 1/3 от дължината на тревата. Това се отнася особено за сухи периоди. Първо косете при височина на рязане, зададена на висока. След това проверете резултата и намалете до съответната височина. Ако тревата е много дълга, карайте бавно и – ако е необходимо – окосете два пъти.

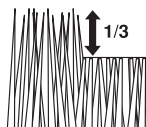

- Никога не тичайте с машината, докато тя работи. Винаги трябва да вървите с косачката.

Особено внимавайте, когато дърпате машината към себе си по време на работа.

### Височина на рязане

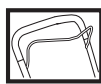

Изключете двигателя, преди да промените височината на рязане.

Височината на рязане може да бъде нагласяна в пет различни стъпки, в mm.

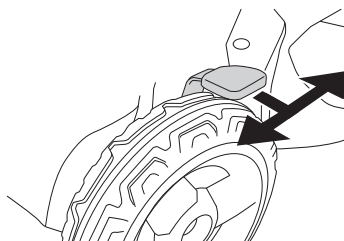

Не задавайте височината на рязане твърде ниско, тъй като има риск резците да попаднат на склонове с неравности.

# МОНТИРАНЕ

## Монтиране на управлението

Внимавайте да не нараните кабелите и жиците, когато прегъвате управлението.

Повдигнете управлението, докато горната му тръбна конструкция се позиционира точно срещу долната част на управлението. Затегнете правилно ръчката.

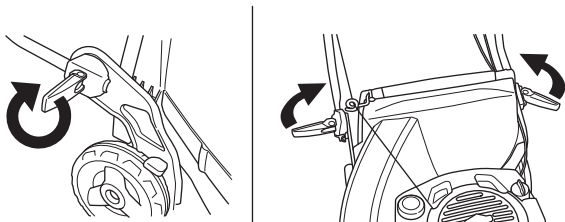

## Монтиране на колектор

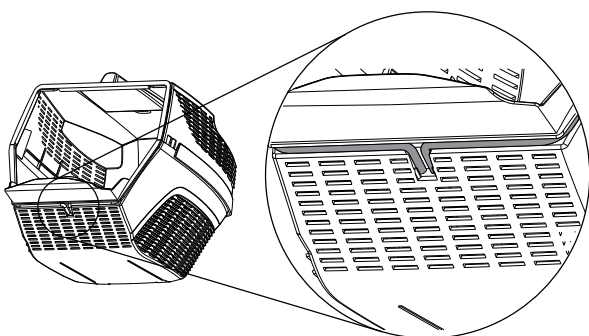
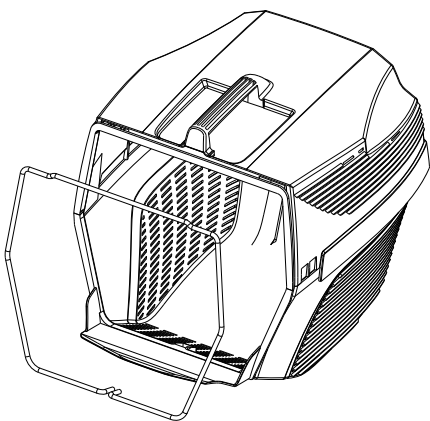
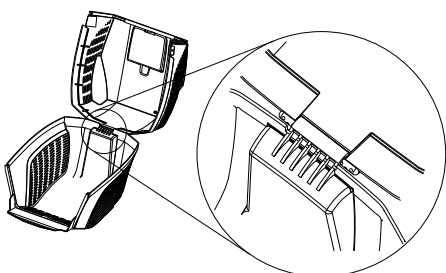
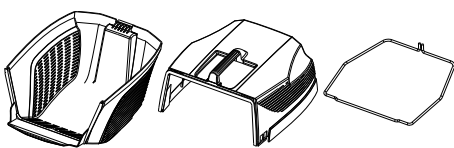

- Повдигнете предпазителя и отстранете контейнера за трева.

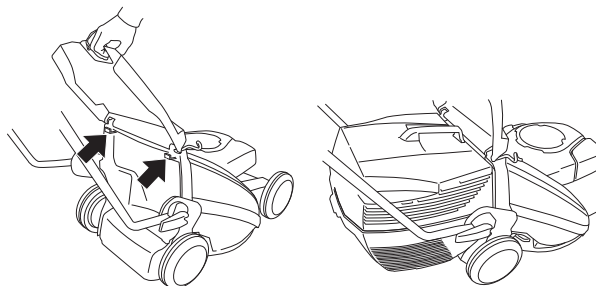

## Странично изхвърляне

- LB48 и LB48V могат да бъдат използвани със странично изхвърляне, като поставите приставката за странично изхвърляне на капака срещу порязване.
- Повдигнете страничния капак и поставете приставката за странично изхвърляне на двусекционния вал.

## Функция мулчиране

LB48 и LB48V са косачки с функция мулчиране.

Машините, оборудвани с уловител, могат да се използват с функцията мулчиране по следния начин:

- Повдигнете задния предпазител и извадете контейнера.

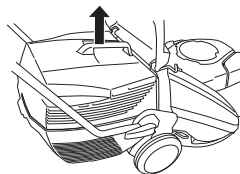

- Поставете щифта за мулчиране в канала на колектора.

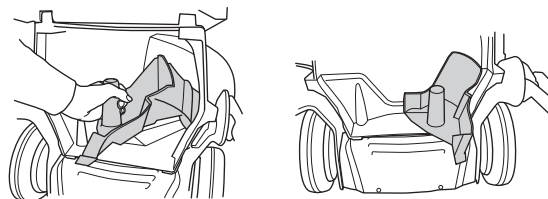

- Затворете предпазителя и проверете дали е добре поставен заедно с щифта за мулчиране.

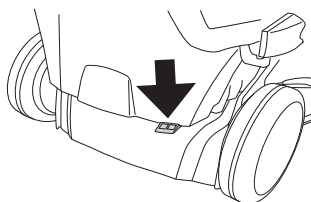

# РАБОТА С ГОРИВОТО

## Горивна смес



**ПРЕДУПРЕЖДЕНИЕ!** При работа с горивото трябва винаги да се осигурява добра вентилация.

## Бензин

- Използвайте висококачествен безоловен бензин. Ако не се предлага оловен бензин, може да бъде използван безоловен бензин.
- Бензинът трябва да е поне 77 октана.
- Ако продължителен период не използвате машината, горивният резервоар трябва да бъде изпразнен и почистен.

## Двигателно масло

Проверете нивото на маслото, преди да стартирате косачката. Твърде ниско ниво на маслото може да причини сериозни щети на двигателя.

- За най-добри резултати и функциониране използвайте четиритактово масло HUSQVARNA.
- Ако не се предлага четиритактово масло HUSQVARNA, можете да използвате друго четиритактово масло с високо качество. Свържете се с вашия дистрибутор, когато избирате маслото. Като цяло се препоръчва SAE 30.
- Никога не използвайте масло предназначено за двутактови двигатели.

Проверете нивото на маслото, преди да стартирате косачката. Твърде ниско ниво на маслото може да причини сериозни щети на двигателя.

## Ниво на маслото

Отвъртете капачката на резервоара с масло и проверете нивото на маслото на мерителната пръчка, поставена на капачката.

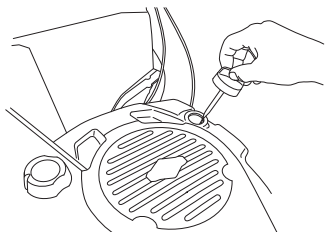

Капачката на резервоара с масло трябва да бъде завинтена докрай, за да даде правилна представа за нивото на маслото.

Ако нивото на маслото е ниско, допълнете го с моторно масло до горното ниво на мерителната пръчка.

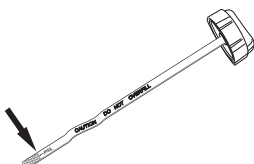

Използвайте само препоръчано двигателно масло. Виж раздел Технически характеристики.

## Зареждане с гориво



**ПРЕДУПРЕЖДЕНИЕ!** Спазването на следните предпазни мерки намалява опасността от пожар:

Не бива да се пуши и да се държат до горивото горещи предмети.

Никога не зареждайте гориво при включен двигател.

Отворете внимателно капачката на горивния резервоар за да се отстрани евентуално свръхналягане.

След зареждането с гориво грижливо завинтете капачката на горивния резервоар.

Преди стартирането машината трябва да бъде преместен от мястото, където е била заредена с гориво.

Не пълнете твърде много бензин. Оставете около 35 mm под капачката на резервоара, така че горивото да може да се разшири.

Почиствайте около капачките за гориво. Почиствайте редовно резервоарите за гориво и масло. Филтърът за горивото трябва да се подменя най-малко веднъж годишно. Замърсяването на резервоарите води до повреда.

Винаги придвижвайте машината приблизително на 3 метра от района за зареждане преди да запалите двигателя.

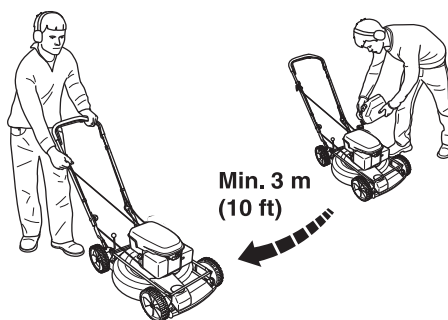



# СТАРТИРАНЕ И ИЗКЛЮЧВАНЕ

## Стартиране и изключване



**ПРЕДУПРЕЖДЕНИЕ!** Преди стартиране обърнете внимание на следното:

Не стартирайте косачка, освен ако резецът и всички капаци са поставени правилно. В противен случай резецът може да се разхлаби и да предизвика травми.

Преди стартирането машината трябва да бъде преместен от мястото, където е била заредена с гориво.

Поставете машината върху здрава основа. Уверете се, че режещото оборудване не се допира до други предмети.

В зоната на работа не бива да има външни хора.

## Стартиране

Уверете се, че кабелът за запалването е правилно поставен в запалителната свещ.

- Дръпнете дръжката на спирачката на двигателя срещу горното управление с лявата си ръка.

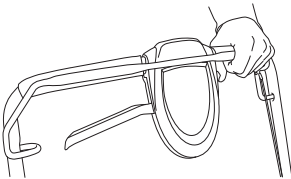

- Хванете дръжката на стартера и изтеглете бавно стартерния шнур с дясната ръка до положение, когато усетите съпротива (зъбците на стартера зацепват), след което издърпвате шнура с бързи и силни движения. Не бива никога да навивате стартерния шнур около ръката си.



**ВНИМАНИЕ!** Не бива да се издърпва изцяло стартовото въже и да се отпуска дръжката на стартера при напълно изтеглено положение. Това може да повреди машината.

LC 48VE са оборудвани с електронен стартер, който се използва по следния начин:

- Преди да използвате електронния стартер за първи път, трябва да зарядите батерията. Вж. инструкциите в глава "Поддръжка".

- Прегънете дръжката на спирачката на двигателя към управлението.
- Поставете ключа на смукача и го завъртете.

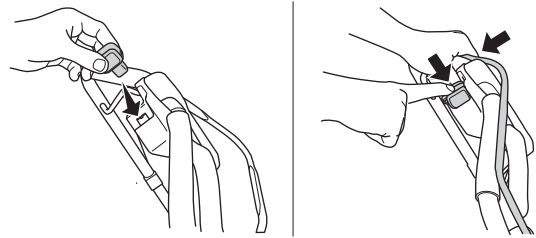

## Задвижване LC 48VE/С 48V, LB 48V

Машините са самоходни със задвижване на задните колела.

За да използвате задвижването на колелото, дръпнете лоста на съединителя към себе си.

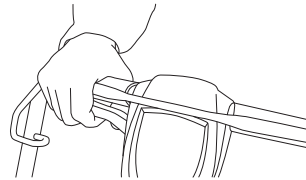

Задвижването може да бъде контролирано постепенно.

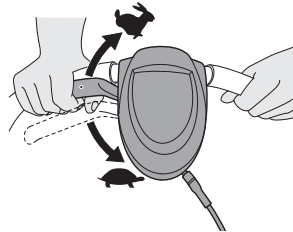

## Изключване

Спрете двигателя, като отпуснете дръжката на спирачката на двигателя.

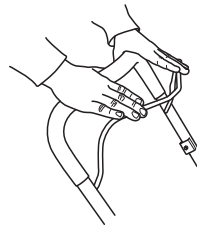

За машини с електрическо стартиране, извадете ключа.

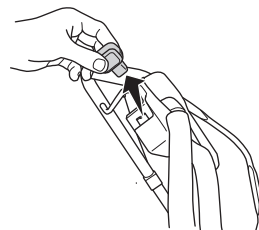

## Поддръжка

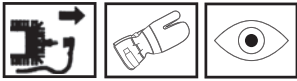

**ПРЕДУПРЕЖДЕНИЕ!** Преди почистване, ремонт или преглед трябва да се убедите, че режещото оборудване не се движи. Извадете кабела за свещта от запалителната свещ.

Кабелът за запалването винаги трябва да бъде премахван от запалителната свещ преди работа по ремонт, почистване или по поддръжката.

## Въздушен филтър

Въздушният филтър трябва да се почиства редовно от прах и замърсявания за да се избегнат:

- Нарушения в работата на карбуратора
- Проблеми при стартиране
- Намаляване на мощността
- Ненужно износване на частите на двигателя
- Твърде голям разход на гориво.

Въздушен филтър, използван дълго време, не може да се почисти напълно. Ето защо на определени интервали от време той трябва да се подменя с нов. Повреден въздушен филтър трябва да бъде непременно сменен.

### Почистване на въздушния филтър

Свалете капака на въздушния филтър.

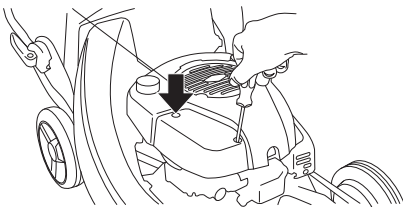

Свалете въздушния филтър и проверете да няма повреди. Подменете го с нов въздушен филтър, ако подозирате, че може да е дефектен.

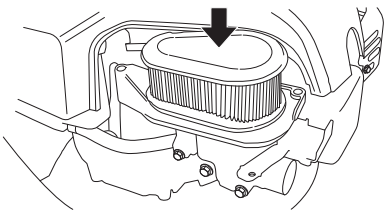

Почистете филтъра, като го чукнете в плоска повърхност. Никога не използвайте разтворител на нефтена основа, като например керосин, или въздух под налягане, за да почистите филтъра.

Когато го монтирате отново, проверете дали филтърът приляга плътно към държателя на филтъра.

## Запалителна свещ



**ПРЕДУПРЕЖДЕНИЕ!** По време на работа, както и известно време след това ауспухът е много горещ. Не се допирайте до ауспухът, когато той е нагорещен!

Ако двигателят работи с ниска мощност, машината се стартира трудно и работи лошо на празен ход: трябва преди всичко да проверите запалителната свещ. Ако запалителната свещ е замърсена, тя трябва да се почисти и да се провери хлабината между електродите да е 0,5 мм. Запалителната свещ трябва да се подменя след около един месец или дори по-често, ако това се налага.

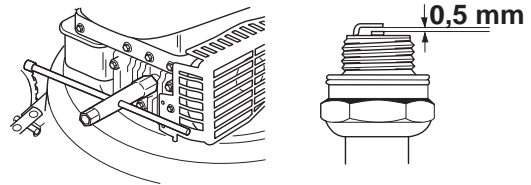

**ВНИМАНИЕ!** Използвайте винаги запалителните свещи от препоръчания вид! Използуването на погрешен тип свещи може да предизвика сериозни повреди на буталото/цилиндъра.

## Ауспух

Ауспухът е предназначен за намаляване равнището на шума и насочване на отработените газове встрани от оператора. Отработените газове са нагreti и могат да съдържат искри, които да предизвикат пожар, кагато попаднат върху сух и горлив материал.

Проверявайте редовно надеждността на закрепването на ауспухът към машината.

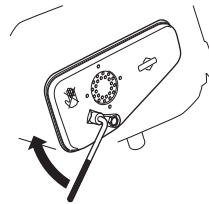

Никога не използвайте машина с повреден ауспух.



## Нож



**ПРЕДУПРЕЖДЕНИЕ!** Винаги слагайте ръкавици за работа при особено тежък режим, когато поправяте режещото оборудване. Остриетата са изключително остри и лесно могат да причинят порязвания.

Повредените резци трябва да бъдат подменени, ако ударят препятствия и това доведе до повреда.

Подмяната или заточването на резците трябва да бъде извършено от оторизиран сервиз.

## Смяна на маслото

Моторното масло трябва да бъде сменяно всяка година и на всеки 25 часа работа.

Когато сменяте маслото, постъпете по следния начин:

- Изпразнете резервоара за гориво, като пуснете машината, докато резервоарът се изпразни.
- Разкачете HT-кабела от запалителната свещ.
- Развийте капачката на пълнителя за маслото.

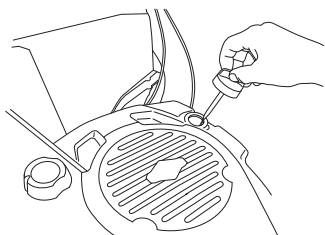

- Използвайте маслената помпа (аксесоар), за да изпразните резервоара за масло.

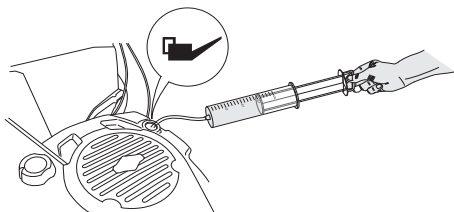

Попитайте в местната бензиностанция къде можете да излеете излишното моторно масло.

- Заредете с ново, висококачествено моторно масло. Виж раздел Технически характеристики.
- Проверете нивото на маслото с мерителната пръчка на капачката на пълнителя за маслото.

- Капачката на резервоара с масло трябва да бъде завинтена докрай, за да даде правилна представа за нивото на маслото. Ако нивото на маслото е ниско, допълнете го с моторно масло до горното ниво на мерителната пръчка.

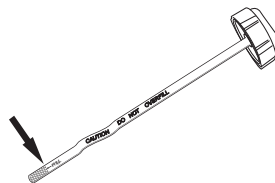

- Завийте обратно капачката на пълнителя за маслото.

## Зареждане на батерията LC 48 VE

Батерията се зарежда, както следва:

- Натиснете застопоряването, за да го отворите, и отворете капака на батерията.

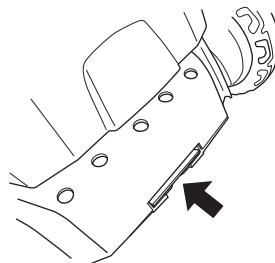

- Разхлабете връзките с кабелите на акумулатора.

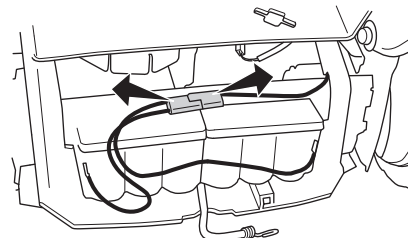

- Свържете зарядното за батериите и зареждайте максимум 24 часа.

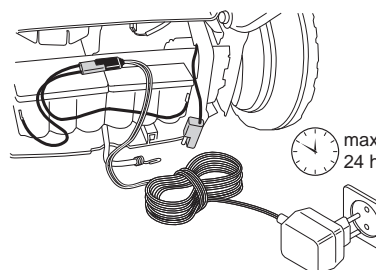



## Почистване на капака срещу порязване

- Свържете маркуч към връзката на капака срещу порязване.

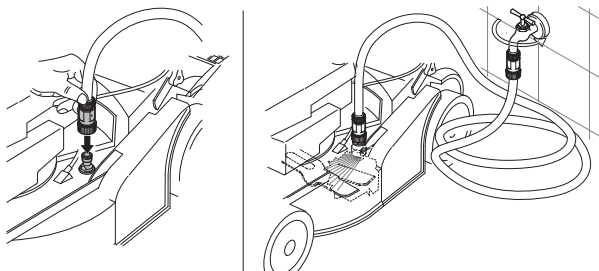

- Стартирайте електродвигателя и оставете резеца да се повърти за известно време. Водата се изхвърля навън и почиства капака на резеца.

## Регулиране на кабела на съединителя

Кабелът на съединителя се регулира чрез завъртане на регулиращия винт.

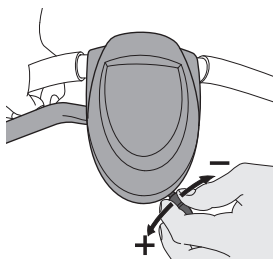

По-долу ще намерите някои общи указания за поддръжка.

## Всекидневно обслужване

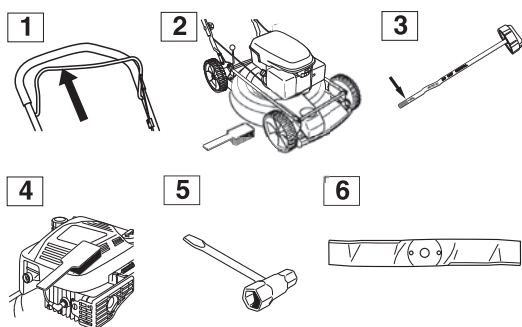

- 1 Проверете дали ръчката на спирачката на двигателя работи правилно.
- 2 Изчистете листата, тревата и други подобни от косачката.
- 3 Проверете нивото на маслото.
- 4 Почистете прорезите за засмукване на въздух на стартовото устройство. Проверете дали не са износени или повредени стартера и въжето на стартера.
- 5 Проверете дали всички гайки и винтове са затегнети.
- 6 Проверете режещото оборудване. Никога не използвайте резци, които са тъпи, напукани или повредени.

## Седмично обслужване

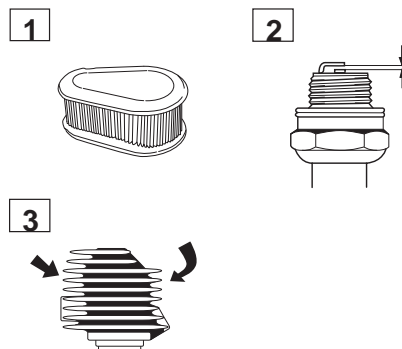

- 1 Почистете въздушния филтър. Подменете го в случай на необходимост.
- 2 Почистете запалителната свещ и проверете дали хлабината е 0,51 мм.
- 3 Почистете охлаждащите ребра на цилиндъра.

## Най-малко веднъж годишно

- 1 Извършва годишно обслужване на оторизиран дилър (най-малко веднъж годишно или на всеки 30 часа).

# ТЕХНИЧЕСКИ ХАРАКТЕРИСТИКИ

## Технически характеристики

	LC 48	LC 48V	LC 48 VE	LB 48	LB 48V
Двигател	Briggs & Stratton	Briggs & Stratton	Briggs & Stratton	Briggs & Stratton	Briggs & Stratton
Обем на цилиндъра, см <sup>3</sup>	190	190	190	190	190
Скорост, rpm	2900	2900	2900	2900	2900
Номинална изходна мощност на електродвигателя, kW (вж. забележка 1)					
Запалителна система					
Запалителна свещ	Champion RJ19LM	Champion RJ19LM	Champion RJ19LM	Champion RJ19LM	Champion RJ19LM
Хлабина между електродите, мм	0,5	0,5	0,5	0,5	0,5
Система на хранване/смазване					
Вместимост на горивния резервоар, литри	1,2	1,2	1,2	1,2	1,2
Вместимост на масления резервоар, литри	0,6	0,6	0,6	0,6	0,6
двигателно масло	SAE 30	SAE 30	SAE 30	SAE 30	SAE 30
Тегло					
Косачка с празни резервоари, кг	38	38	43	34	34
Равнище на шума (вж. забележка 2)					
Ниво на шума при ухото на работещия, dB(A)	81	81	81	79	79
Шумови емисии (вж. забележка 3)					
Равнище на звуковия ефект, измерено в dB (A)	95	95	95	93	93
Равнище на звуковия ефект, гарантирано L <sub>WA</sub> dB (A)	96	96	96	95	95
Равнище на вибрацията (вж. заб. 4)					
Ръкохватка, m/s <sup>2</sup>	6,0	6,0	6,0	4,7	4,7
Косене					
Режеща система	3 in 1	3 in 1	3 in 1	2 in 1	2 in 1
Височината на рязане може да бъде нагласяна в пет различни стъпки, в mm.	25-70	25-70	25-70	25-70	25-70
Ширина на рязане, mm	480	480	480	480	480
Нож	Неподвижен	Неподвижен	Неподвижен	Неподвижен	Неподвижен
Задвижване					
Скорост, km/h	-	5,4	5,4	-	5,4
Стартиране					
Електрически стартер	-	-	Да	-	-

Забележка 1: Номиналната мощност на електродвигателя е средната нетна мощност (при указаните об./мин.) на двигател със стандартна производителност за модела електродвигател, измерен спрямо SAE стандарта J1349/ISO1585. Двигателите масово производство може да се отклоняват от тази стойност. Действителната изходна мощност за двигателя, инсталиран на крайната машина, ще зависи от работната скорост, условията на околната среда и други стойности.

Забележка 2: Отчетените данни за нивото на звуковото налягане имат типична статистическа дисперсия (стандартно отклонение) от 1,2 dB(A).

Забележка 3: Шумова емисия в околната среда, измерена като звуков ефект (L<sub>WA</sub>) съгласно ЕО директива 2000/14/ЕО.

Забележка 4: Отчетените данни за равнището на вибрации имат типична статистическа дисперсия (стандартно отклонение) от 0,2 m/s<sup>2</sup>.

---

# ТЕХНИЧЕСКИ ХАРАКТЕРИСТИКИ

---

## ЕО-уверение за съответствие (Валидно само в рамките на Европа)

Husqvarna AB, с адрес SE-561 82 Huskvarna, Sverige, тел: +46-36-146500, удостоверява с настоящето, че косачките Husqvarna LC 48, LC 48V, LB 48, LB48 V, LC 48VE със серийни номера от 10xxxxxxx и последващи са в съответствие с изискванията на ДИРЕКТИВАТА НА СЪВЕТА:

- то 17 май 2006 г., гсвързани с машини“ 2006/42/ЕС
- от 15 декември 2004 ”относно електромагнитна съвместимост” 2004/108/ЕЕС.
- от 8 май 2000 год. ”относно шумови емисии в околната среда” 2000/14/ЕО.

За информация относно шумовите емисии виж раздел Технически характеристики.

0404, SMP Svensk Maskinprovning AB, Fyrisborgsgatan 3, SE-754 50 Uppsala, издава отчети относно оценяването на съответствието с приложение VI на ДИРЕКТИВАТА НА СЪВЕТА от 8 май 2000 г. готносно шумови емисии в околната среда” 2000/14/ЕС.

Сертификатите са издадени под номер:

01/901/071 - Husqvarna LC 48, LC 48V

01/901/072 - Husqvarna LB 48, LB 48V

01/901/084- Husqvarna LC 48 VE

Град Huskvarna, 29 декември, 2009 год.



Bengt Ahlund, Началник внедрителски отдел (Оторизиран представител на Husqvarna AB и отговорник за техническата документация.)

# ΕΠΕΞΗΓΗΣΗ ΣΥΜΒΟΛΩΝ

## Επεξήγηση συμβόλων

**ΠΡΟΕΙΔΟΠΟΙΗΣΗ!** Το μηχάνημα μπορεί να γίνει επικίνδυνο. Η απρόσεκτη ή λανθασμένη χρήση μπορεί να έχει ως αποτέλεσμα σοβαρό ή θανάσιμο τραυματισμό του χειριστή ή άλλων ατόμων.



Διαβάστε προσεκτικά τις Οδηγίες χρήσεως και κατανοήστε το περιεχόμενο πριν χρησιμοποιήσετε το μηχάνημα.



Μην χρησιμοποιείτε ποτέ το μηχάνημα αν βρίσκονται σε μικρή απόσταση άτομα, ιδιαίτερα παιδιά ή κατοικίδια.

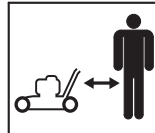

Προσοχή στα εκτοξευόμενα αντικείμενα και τα θραύσματα.



Κίνδυνος από περιστρεφόμενο μαχαίρι. Προσέχετε χέρια και πόδια.



Αυτό το προϊόν είναι σύμφωνο με τις ισχύουσες οδηγίες της ΕΚ.



Προειδοποίηση: κινούμενα μέρη. Προσέξτε τα χέρια και τα πόδια σας.



Μην χρησιμοποιείτε ποτέ το μηχάνημα σε εσωτερικούς χώρους ή σε χώρους χωρίς επαρκή αερισμό. Οι αναθυμιάσεις της εξάτμισης περιέχουν μονοξείδιο του άνθρακα, ένα άοσμο, δηλητηριώδες και ιδιαίτερα επικίνδυνο αέριο.



Κίνδυνος έκρηξης



Ποτέ μη γεμίζετε το ρεζερβουάρ με τον κινητήρα σε λειτουργία.



Θερμή επιφάνεια



Εκπομπές θορύβων στο περιβάλλον σύμφωνα με την Οδηγία της Ευρωπαϊκής Κοινότητας (ΕΚ). Οι εκπομπές του μηχανήματος αναφέρονται στο κεφάλαιο Τεχνικά χαρακτηριστικά και σε πινακίδα.



Τα υπόλοιπα σύμβολα/επιγραφές του μηχανήματος αναφέρονται σε ειδικές απαιτήσεις για εκπλήρωση προδιαγραφών έγκρισης σε ορισμένες αγορές.

Φοράτε πάντοτε εγκεκριμένα προστατευτικά γάντια.

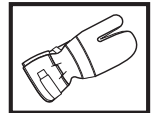

Απαιτείται τακτικός καθαρισμός.

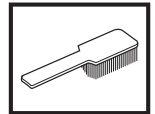

Οπτικός έλεγχος.



Το καλώδιο ανάφλεξης πρέπει πάντα να αφαιρείται από το μπουζί πριν από εργασίες επισκευής, καθαρισμού ή συντήρησης.

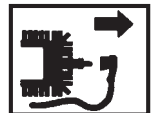

Απενεργοποιήστε τον κινητήρα απελευθερώνοντας τη λαβή φρένου κινητήρα, πριν από τη διεξαγωγή ελέγχων ή συντήρησης.

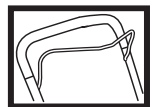

Πινακίδα μοντέλου

1		Husqvarna		Husqvarna AB	
				S-561 82 Huskvarna	
				SWEDEN	
2		Model	PNC	ML	Serial Number
		Type	Weight	Prod. year	Net Power
		6	7	8	9
				CE	

- 1 Κατασκευαστής
- 2 Μοντέλο
- 3 Αριθμός προϊόντος
- 4 Λαβή συντήρησης
- 5 Αριθμός σειράς
- 6 Τύπος
- 7 Βάρος
- 8 Έτος παραγωγής
- 9 Ισχύς

### Διαδικασία πριν από τη χρήση ενός νέου χλοοκοπτικού γκαζόν

- Διαβάστε προσεκτικά τις οδηγίες χρήσεως.
- Ελέγξτε τη συναρμολόγηση και τη ρύθμιση του κοπτικού εξοπλισμού. Βλ. τις οδηγίες στο κεφάλαιο Συναρμολόγηση.
- Πληρώστε τον κινητήρα με καύσιμο και λάδι. Ανατρέξτε στις οδηγίες της ενότητας με τίτλο "Χειρισμός καυσίμων".



**ΠΡΟΕΙΔΟΠΟΙΗΣΗ!** Χωρίς άδεια του κατασκευαστή, σε καμιά περίπτωση δεν επιτρέπεται μετατροπή του μηχανήματος σε σχέση με την αρχική του κατασκευή. Χρησιμοποιείτε πάντοτε γνήσια ανταλλακτικά. Μη εγκεκριμένες μετατροπές και/ή ανταλλακτικά μπορεί να έχουν ως συνέπεια σοβαρό ή θανατηφόρο τραυματισμό του χειριστή ή άλλων ατόμων.



**ΠΡΟΕΙΔΟΠΟΙΗΣΗ!** Το χλοοκοπτικό γκαζόν είναι ένα επικίνδυνο εργαλείο, αν δεν χρησιμοποιείται προσεκτικά ή σωστά και μπορεί να προκαλέσει σοβαρούς, ακόμα και θανάσιμους τραυματισμούς. Είναι ιδιαίτερα σημαντικό να διαβάσετε και να κατανοείτε τα περιεχόμενα του παρόντος εγχειριδίου χρήστη.



**ΠΡΟΕΙΔΟΠΟΙΗΣΗ!** Η μακροχρόνια εισπνοή των αναθυμιάσεων της εξάτμισης μπορεί να αποτελέσει κίνδυνο της υγείας.

Η Husqvarna AB αναπτύσσει συνεχώς τα προϊόντα της και για το λόγο αυτό επιφυλάσσει στον εαυτό της το δικαίωμα τροποποιήσεων π.χ. ως προς το σχεδιασμό και την εμφάνιση, χωρίς προειδοποίηση.

---

# ΠΕΡΙΕΧΟΜΕΝΑ

---

## Περιεχόμενα

### ΕΠΕΞΗΓΗΣΗ ΣΥΜΒΟΛΩΝ

Επεξήγηση συμβόλων ..... 36

Διαδικασία πριν από τη χρήση ενός νέου  
χλοοκοπτικού γκαζόν ..... 37

### ΠΕΡΙΕΧΟΜΕΝΑ

Περιεχόμενα ..... 38

### ΤΙ ΕΙΝΑΙ ΤΙ;

Τι είναι τι στο χλοοκοπτικό γκαζόν; ..... 39

Τι είναι τι στο χλοοκοπτικό γκαζόν; ..... 40

### ΟΔΗΓΙΕΣ ΑΣΦΑΛΕΙΑΣ

Ατομική προστασία ..... 41

Προστατευτικός εξοπλισμός του μηχανήματος ..... 41

Γενικές οδηγίες ασφάλειας ..... 42

Γενικές οδηγίες εργασίας ..... 43

### ΣΥΝΑΡΜΟΛΟΓΗΣΗ

Τοποθέτηση τιμονιού ..... 45

### ΦΡΟΝΤΙΔΑ ΚΑΥΣΙΜΩΝ

Μίγμα καυσίμου ..... 46

### ΞΕΚΙΝΗΜΑ ΚΑΙ ΣΤΑΜΑΤΗΜΑ

Ξεκίνημα και σταμάτημα ..... 47

### ΣΥΝΤΗΡΗΣΗ

Συντήρηση ..... 48

### ΤΕΧΝΙΚΑ ΣΤΟΙΧΕΙΑ

Τεχνικά στοιχεία ..... 51

ΕΚ–Βεβαίωση συμφωνίας ..... 52

## ΤΙ ΕΙΝΑΙ ΤΙ;

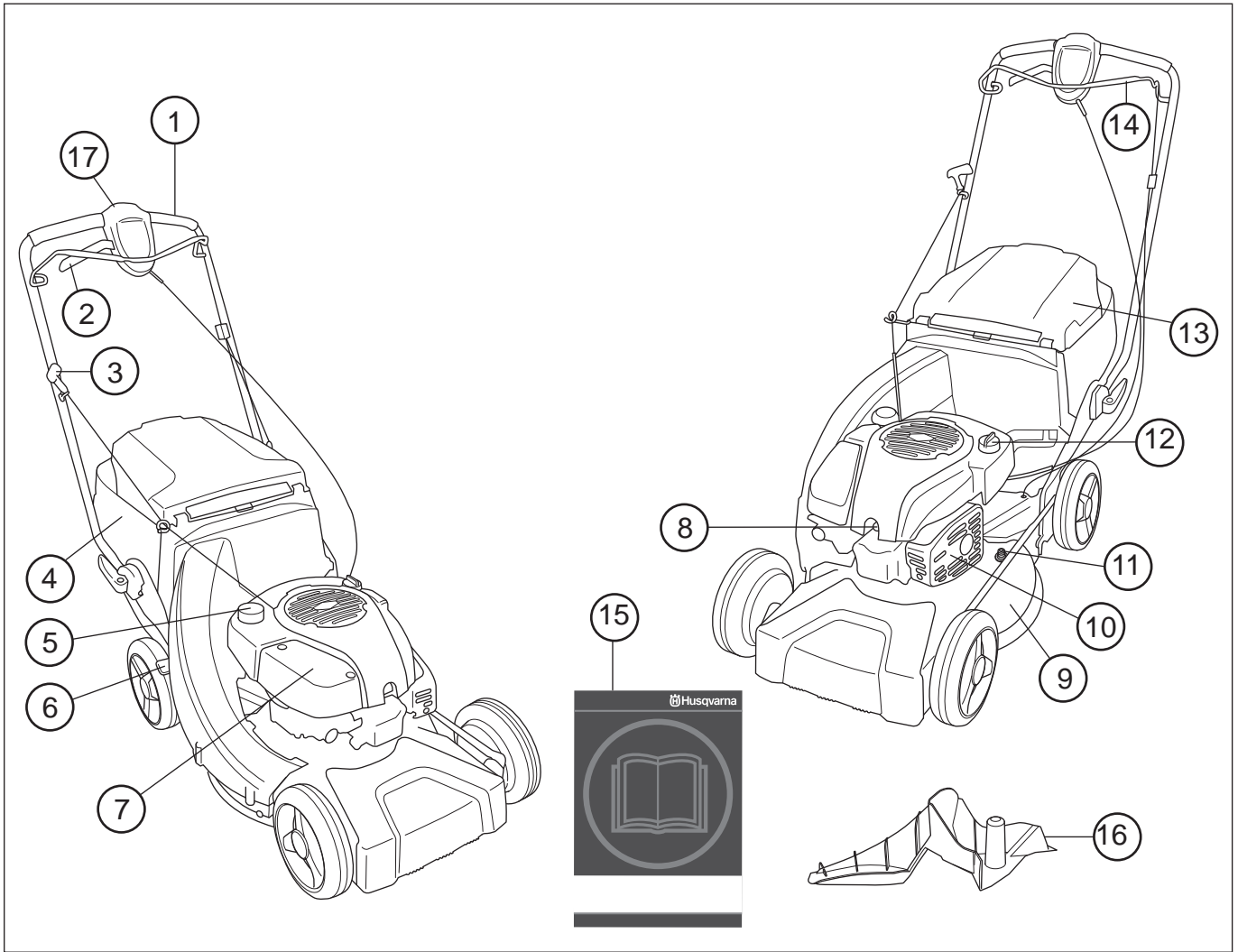

### Τι είναι τι στο χλοοκοπτικό γκαζόν; LC 48, LC 48V, LC 48VE

- |   |                              |    |                             |
|---|------------------------------|----|-----------------------------|
| 1 | Λαβή / ράβδος οδήγησης       | 10 | Σιγαστήρας                  |
| 2 | Λειτουργία                   | 11 | Σύνδεσμος νερού             |
| 3 | Λαβή σχοινιού εκκίνησης      | 12 | Ντεπόζιτο λαδιού            |
| 4 | Συλλέκτης χόρτου             | 13 | Πίσω ανακλαστήρας           |
| 5 | Ρεζερβουάρ καυσίμου          | 14 | Λαβή φρένου κινητήρα        |
| 6 | Στοιχείο ελέγχου ύψους κοπής | 15 | Οδηγίες χρήσεως             |
| 7 | Φίλτρο αέρα                  | 16 | Βύσμα κοπής χορτολιπάσματος |
| 8 | Μπουζί                       |    |                             |
| 9 | Κάλυμμα κοπής                |    |                             |

## ΤΙ ΕΙΝΑΙ ΤΙ;

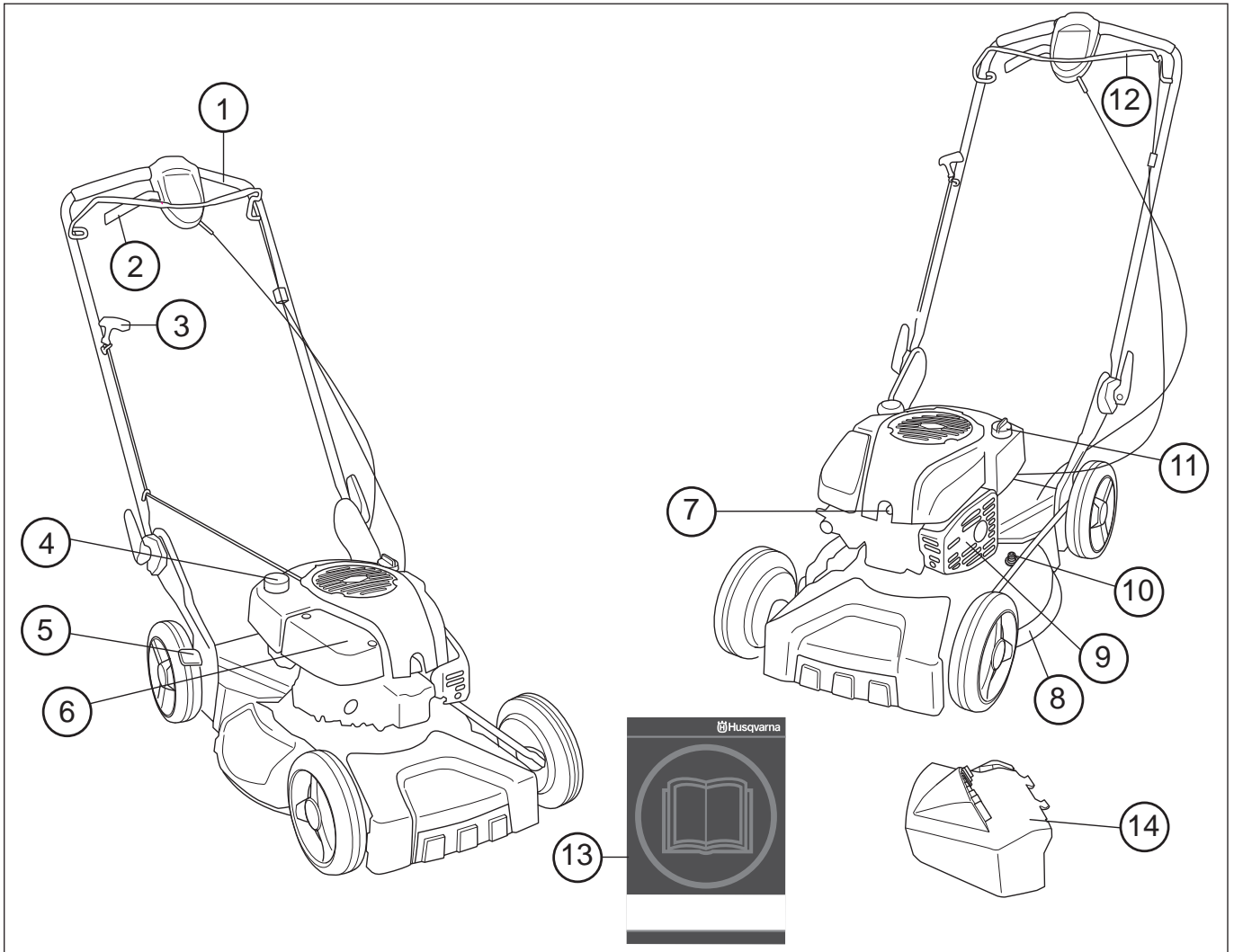

### Τι είναι τι στο χλοοκοπτικό γκαζόν; LB 48, LB 48V

- |   |                              |    |                      |
|---|------------------------------|----|----------------------|
| 1 | Λαβή / ράβδος οδήγησης       | 8  | Κάλυμμα κοπής        |
| 2 | Μοχλός συμπλέκτη             | 9  | Σιγαστήρας           |
| 3 | Λαβή σχοινού εκκίνησης       | 10 | Σύνδεσμος νερού      |
| 4 | Ρεζερβουάρ καυσίμου          | 11 | Ντεπόζιτο λαδιού     |
| 5 | Στοιχείο ελέγχου ύψους κοπής | 12 | Λαβή φρένου κινητήρα |
| 6 | Φίλτρο αέρα                  | 13 | Οδηγίες χρήσεως      |
| 7 | Μπουζί                       | 14 | Πλευρική αποβολή     |



## Ατομική προστασία



**ΠΡΟΕΙΔΟΠΟΙΗΣΗ!** Πρέπει να χρησιμοποιείτε προσωπική προστασία κάθε φορά που χρησιμοποιείτε το μηχάνημα.

- Γάντια να χρησιμοποιούνται όταν χρειάζονται, για παράδειγμα σε τοποθέτηση, επιθεώρηση ή καθαρισμό των εξαρτημάτων κοπής.
- Φοράτε πάντα χοντρά, μακριά παντελόνια. Μην φοράτε σορτσάκια, πέδιλα και μην είστε ξυπόλητοι.
- Χρησιμοποιείτε γερές μπότες με αντιολισθητική σόλα ή υποδήματα.

Τα ρούχα γενικώς πρέπει να είναι εφαρμοστά χωρίς να περιορίζουν την ελευθερία κινήσεων.

## Προστατευτικός εξοπλισμός του μηχανήματος

Στο μέρος αυτό παρουσιάζονται τα εξαρτήματα ασφάλειας του μηχανήματος, η αποστολή τους καθώς και ο τρόπος ελέγχου και συντήρησης για την ασφαλή λειτουργία τους. Βλ. κεφ. Τι είναι τι; για να βρείτε πού είναι τοποθετημένα αυτά τα εξαρτήματα στο μηχάνημα.



**ΠΡΟΕΙΔΟΠΟΙΗΣΗ!** Ποτέ μην χρησιμοποιείτε ένα μηχάνημα με ελαττωματικά εξαρτήματα ασφάλειας. Ακολουθήστε τις οδηγίες ελέγχου, συντήρησης και σέρβις που παρουσιάζονται στο κεφάλαιο αυτό.

## Κάλυμμα κοπής

Το κάλυμμα κοψίματος έχει σχεδιαστεί για τη μείωση των δονήσεων και τη μείωση του κινδύνου κοψιμάτων. Βεβαιωθείτε ότι το κάλυμμα κοψίματος δεν παρουσιάζει βλάβες και ότι δεν υπάρχουν ορατά ελαττώματα, όπως ρωγμές.

## Λαβή φρένου κινητήρα

Το φρένο κινητήρα έχει σχεδιαστεί για τη διακοπή του κινητήρα. Όταν αφεθεί η λαβή στη λαβή του φρένου κινητήρα, η λειτουργία του κινητήρα πρέπει να διακόπτεται.

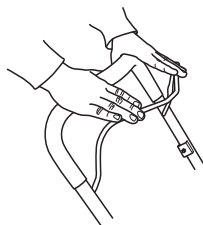

- Ελέγξτε ότι το φρένο κινητήρα λειτουργεί σωστά και δεν παρουσιάζει βλάβη.

Τοποθετήστε το χλοοκοπτικό γκαζόν σε μια στέρεα, επίπεδη επιφάνεια και εκκινήστε το. Βεβαιωθείτε ότι το κοπτικό εργαλείο δεν έρχεται σε επαφή με το έδαφος ή άλλα αντικείμενα.

Ανοίξτε το γκάζι μέχρι τέρμα και έπειτα αφήστε τη λαβή φρένου. Το φρένο κινητήρα πρέπει πάντα να ρυθμίζεται, ώστε ο κινητήρας να σταματά μέσα σε 3 δευτερόλεπτα. Εάν δεν συμβεί αυτό, το μηχάνημα πρέπει να παραδοθεί σε εξουσιοδοτημένο κατάστημα σέρβις για ρύθμιση.

## Σιγαστήρας

Ο σιγαστήρας είναι κατασκευασμένος για να περιορίζει τη στάθμη του θορύβου στο ελάχιστο και να διοχετεύει τα καυσαέρια μακριά από τον χειριστή.

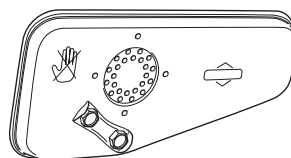

**ΠΡΟΕΙΔΟΠΟΙΗΣΗ!** Τα αέρια εξαγωγής από τον κινητήρα είναι καυτά και είναι δυνατό να περιέχουν σπινθήρες που μπορούν να προκαλέσουν φωτιά. Ποτέ μην ξεκινάτε το μηχάνημα σε εσωτερικό χώρο ή κοντά σε εύφλεκτα υλικά!

Σε περιοχές με ζεστό και ξηρό κλίμα οι κίνδυνοι πυρκαγιάς είναι μεγάλοι. Στις περιοχές αυτές μπορεί να καθορίζεται με νόμους και διατάξεις ότι ο σιγαστήρας μεταξύ άλλων πρέπει να είναι εξοπλισμένος με εγκεκριμένο δικτυωτό φίλτρο σπινθήρων.

Για το σιγαστήρα έχει μεγάλη σημασία να ακολουθήσετε τις οδηγίες ελέγχου, συντήρησης και σέρβις του μηχανήματος.



**ΠΡΟΕΙΔΟΠΟΙΗΣΗ!** Όσο διάστημα λειτουργεί ο κινητήρας και για αρκετό διάστημα κατόπιν, ο σιγαστήρας είναι πολύ θερμός. Μην αγγίζετε το σιγαστήρα όταν είναι θερμός!

- Μην χρησιμοποιείτε ποτέ ένα μηχάνημα με ελαττωματικό σιγαστήρα.
- Ελέγξτε ότι ο σιγαστήρας είναι σταθερά μονταρισμένος και δεν έχει βλάβες.

## Κοπτικός εξοπλισμός

Βεβαιωθείτε ότι το κοπτικό εργαλείο δεν κτυπά σε ξένα αντικείμενα, όπως πέτρες, ρίζες ή κάτι παρόμοιο. Αυτό μπορεί να αμβλύνει το κοπτικό εργαλείο και να λυγίσει τον άξονα κινητήρα. Να βεβαιώνετε πάντα ότι το κοπτικό εργαλείο είναι σωστά στερεωμένο και ισορροπημένο. Δείτε επίσης τις οδηγίες στο κεφάλαιο Συντήρηση.

Ελέγξτε το εξάρτημα κοπής. Μην χρησιμοποιείτε ποτέ στομωμένο, σπασμένο ή κατεστραμμένο εξοπλισμό.

# ΟΔΗΓΙΕΣ ΑΣΦΑΛΕΙΑΣ

Επίσης να ελέγχετε ότι το μπουλόνι του κοπτικού εργαλείου δεν παρουσιάζει βλάβες και ότι ο άξονας κινητήρα δεν έχει καμφθεί.

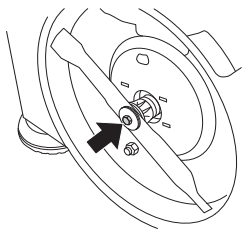

**ΠΡΟΕΙΔΟΠΟΙΗΣΗ!** Ποτέ μην χρησιμοποιείτε ένα μηχάνημα με ελαττωματικό εξοπλισμό ασφάλειας. Ο εξοπλισμός ασφάλειας του μηχανήματος πρέπει να ελέγχεται και να συντηρείται όπως περιγράφεται σε αυτό το κεφάλαιο. Εάν το μηχάνημά σας δεν πληρεί τους απαιτούμενους ελέγχους, απευθυνθείτε στον αντιπρόσωπο του σέρβις για επιδιόρθωση.

## Γενικές οδηγίες ασφάλειας

- Το χλοοκοπτικό γκαζόν προορίζεται μόνο για την κοπή γρασιδιού. Τα μόνα αξεσουάρ που μπορείτε να χρησιμοποιήσετε με αυτήν τη μονάδα κινητήρα είναι τα κοπτικά εργαλεία που συνιστούμε στο κεφάλαιο "Τεχνικά στοιχεία".
- Ποτέ μην χρησιμοποιείτε το μηχάνημα όταν είστε κουρασμένοι, έχετε πειε αλκοόλ ή πήρατε φάρμακα που επηρεάζουν την όρασή σας, την κρίση σας ή τον έλεγχο του σώματός σας.
- Λάβετε υπόψη ότι ο χειριστής είναι υπεύθυνος για ατυχήματα που συμβαίνουν σε ή για κινδύνους στους οποίους εκτίθενται άλλα άτομα ή οι ιδιοκτησίες αυτών.



**ΠΡΟΕΙΔΟΠΟΙΗΣΗ!** Το να δουλεύετε ένα κινητήρα μέσα σε ένα κλειστό ή ανεπαρκώς αερισμένο χώρο μπορεί να προκαλέσει θάνατο λόγω ασφυξίας ή λόγω δηλητηρίασης με μονοξείδιο του αζώτου.

- Πρέπει να χρησιμοποιείτε προσωπική προστασία κάθε φορά που χρησιμοποιείτε το μηχάνημα. Ανατρέξτε στις οδηγίες της ενότητας με τίτλο "Προσωπική προστασία".
- Ποτέ μην χρησιμοποιείτε ένα μηχάνημα στο οποίο έγιναν τέτοιες μετατροπές, ώστε δεν είναι πια σύμφωνο με το πρωτότυπο.
- Μην χρησιμοποιήσετε ποτέ άλλα εξαρτήματα απ' αυτά που συστήνουμε σ' αυτόν τον οδηγό. Βλ. τις οδηγίες στο κεφάλαιο Κοπτικός εξοπλισμός και το κεφάλαιο Τεχνικά στοιχεία.



**ΠΡΟΕΙΔΟΠΟΙΗΣΗ!** Το ελαττωματικό εξάρτημα κοπής μπορεί να αυξήσει τον κίνδυνο πρόκλησης ατυχημάτων.

- Ποτέ μην χρησιμοποιείτε ελαττωματικό μηχάνημα. Ακολουθήστε τις οδηγίες συντήρησης, ελέγχου και σέρβις αυτού του βιβλίου. Ορισμένες εργασίες

συντήρησης και σέρβις πρέπει να γίνονται από ειδικευμένο προσωπικό. Βλ. τις οδηγίες στο κεφάλαιο Συντήρηση.

### • Πριν από οποιαδήποτε χρήση:

- 1 Ελέγξτε ότι το φρένο κινητήρα λειτουργεί σωστά και δεν παρουσιάζει βλάβη. Ανατρέξτε στις οδηγίες στην ενότητα με τίτλο "Έλεγχος του φαινομένου πέδησης".
- 2 Ελέγξτε ότι όλες οι λαβές και τα στοιχεία ελέγχου δεν παρουσιάζουν βλάβες και δεν έχουν λάδια.
- 3 Ελέγξτε ότι ο σιγαστήρας είναι σταθερά μονταρισμένος και δεν έχει βλάβες.
- 4 Ελέγξτε ότι όλα τα μέρη του χλοοκοπτικού γκαζόν έχουν στερεωθεί σωστά και δεν παρουσιάζουν βλάβη ή δεν υπάρχουν.
- 5 Ελέγξτε ότι το μαχαίρι δεν έχει βλάβες ούτε κανένα ράγισμα. Αλλάξτε μαχαίρι αν χρειάζεται.

## Εκκίνηση



**ΠΡΟΕΙΔΟΠΟΙΗΣΗ!** Η μακροχρόνια εισπνοή των αναθυμιάσεων της εξάτμισης μπορεί να αποτελέσει κίνδυνο της υγείας.

- Μην εκκινείτε ποτέ το χλοοκοπτικό γκαζόν, αν δεν έχουν τοποθετηθεί σωστά τα κοπτικά εργαλεία και όλα τα καλύμματα.
- Μην βάζετε μπρος το μηχάνημα μέσα σε κλειστό χώρο. Να ξέρετε ότι η εισπνοή των καυσαερίων του κινητήρα είναι επικίνδυνη.
- Βεβαιωθείτε ότι η περιοχή εργασίας είναι ικανοποιητικά φωτισμένη ώστε να δημιουργείται ασφαλής τόπος εργασίας.
- Κοιτάξτε προσεκτικά γύρω σας και βεβαιωθείτε ότι δεν υπάρχει κίνδυνος να χτυπήσετε άνθρωπο, ή ζώο με τον κοπτικό εξοπλισμό. Ο χειριστής είναι υπεύθυνος για μη ασφαλείς καταστάσεις ή κινδύνους, στους οποίους εκτίθενται τα άτομα και η ιδιοκτησία.



- Τοποθετήστε το χλοοκοπτικό γκαζόν σε μια στέρεα, επίπεδη επιφάνεια και εκκινήστε το. Βεβαιωθείτε ότι το κοπτικό εργαλείο δεν έρχεται σε επαφή με το έδαφος ή άλλα αντικείμενα.
- Ποτέ μην τυλίγετε το κορδόνι εκκίνησης στο χέρι.

Δείτε τις οδηγίες στο κεφάλαιο Εκκίνηση και Σταμάτημα.

# ΟΔΗΓΙΕΣ ΑΣΦΑΛΕΙΑΣ

## Ασφάλεια καυσίμων



**ΠΡΟΕΙΔΟΠΟΙΗΣΗ!** Το καύσιμο και οι ατμοί καυσίμου είναι ιδιαίτερα εύφλεκτοι. Να είστε προσεκτικοί όταν χειρίζεστε καύσιμο και λάδι κινητήρα. Έχετε υπόψη τον κίνδυνο πυρκαγιάς, έκρηξης και την εισπνοή καυσαερίων.

- Μη γεμίζετε ποτέ το μηχάνημα με καύσιμα όταν ο κινητήρας είναι σε λειτουργία.
- Φροντίστε να έχετε καλό εξαερισμό κατά το γέμισμα καυσίμου και το συμπλήρωμα λαδιού.
- Πριν ξαναβάλετε μπρος μετακινήστε το μηχάνημα τουλάχιστον 3 m από το σημείο που γεμίσατε βενζίνη.

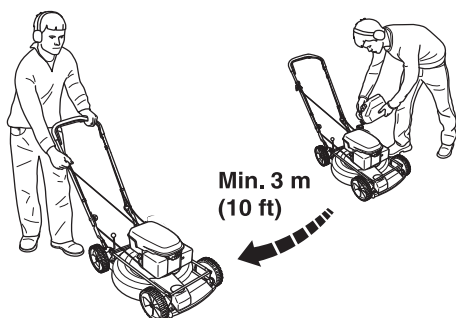

- Μη βάλετε ποτέ εμπρός το μηχάνημα:
  - 1 Αν ρίξετε καύσιμο ή το λάδι κινητήρα στο μηχάνημα. Σκουπίστε τις σταγόνες και αφήστε το καύσιμο που απομένει να εξατμιστεί.
  - 2 Αν χύσατε καύσιμο ή λάδι πάνω στο σώμα ή τα ρούχα σας: αλλάξτε ρούχα.
  - 3 Αν έχετε διαρροή καυσίμου: ελέγχετε τακτικά για διαρροές από το καπάκι καυσίμου και τις σωληνώσεις καυσίμων.

## Μεταφορά και αποθήκευση

- Τα ντεπόζιτα καυσίμου και λαδιού κινητήρα πρέπει να αδειάζουν πριν από μεγάλες χρονικές περιόδους αχρησίας ή κατά τη μεταφορά του χλοοκοπτικού γκαζόν.
- Ρωτήστε πού μπορείτε να απορρίψετε το καύσιμο και το λάδι κινητήρα που περισσεύει σε ένα τοπικό βενζινάδικο.
- Αποθηκεύετε πάντα το χλοοκοπτικό γκαζόν και το καύσιμο, φροντίζοντας να μην έρθει σε επαφή κάποια διαρροή ή ατμοί με σπινθήρες ή γυμνές φλόγες. Για παράδειγμα, ηλεκτρικά μηχανήματα, ηλεκτρικά μοτέρ, ρελέ/διακόπτες, λέβητες ή παρόμοια στοιχεία.
- Για φύλαξη καυσίμων να χρησιμοποιούνται τα ειδικά δοχεία που είναι εγκεκριμένα γι' αυτόν το σκοπό.

## Γενικές οδηγίες εργασίας



**ΠΡΟΕΙΔΟΠΟΙΗΣΗ!** Αυτή η ενότητα περιγράφει τις βασικές προφυλάξεις ασφαλείας για την εργασία με το χλοοκοπτικό γκαζόν. Αυτές οι πληροφορίες δεν υποκαθιστούν σε καμία περίπτωση τις επαγγελματικές ικανότητες και εμπειρία. Αν βρεθείτε σε μια κατάσταση που δεν γνωρίζετε πώς να συνεχίσετε, διακόψτε τη λειτουργία και αναζητήστε τη συμβουλή κάποιου ειδικού. Επικοινωνήστε με τον αντιπρόσωπο, τον υπεύθυνο σέρβις ή έναν πεπειραμένο χρήστη χλοοκοπτικού γκαζόν. Αποφεύγετε τις καταστάσεις χρήσης, τις οποίες θεωρείτε πέραν των δυνατοτήτων σας

## Βασικοί κανόνες ασφαλείας

- Προσέξτε τον περίγυρό σας:
  - Για να βεβαιωθείτε ότι άνθρωποι, ζώα ή άλλα αντικείμενα δεν επηρεάζουν τον έλεγχο που έχετε πάνω στο μηχάνημα.
  - Για να εμποδίσετε ότι τα προαναφερόμενα δεν κινδυνεύουν να έρθουν σε επαφή με τον εξοπλισμό κοπής.
- Τα κλαδιά, τα κλαριά, οι πέτρες, κ.λπ. πρέπει να αφαιρούνται από το γρασίδι πριν από την έναρξη της κοπής. Βεβαιωθείτε ότι το κοπτικό εργαλείο δεν κτυπά σε ξένα αντικείμενα, όπως πέτρες, ρίζες ή κάτι παρόμοιο. Αυτό μπορεί να αμβλύνει το κοπτικό εργαλείο και να λυγίσει τον άξονα κινητήρα.
- Μην ανασκώνετε ποτέ το χλοοκοπτικό γκαζόν και μην το μεταφέρετε όταν ο κινητήρας είναι ενεργοποιημένος. Αν πρέπει να ανασκώσετε το χλοοκοπτικό γκαζόν, απενεργοποιήστε πρώτα τον κινητήρα και αποσυνδέστε το καλώδιο ανάφλεξης από το μπουζί.

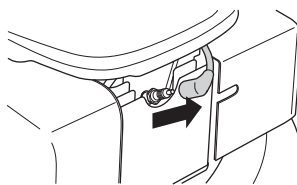

- Αποφεύγετε χρήση όταν οι καιρικές συνθήκες είναι ακατάλληλες, όταν για παράδειγμα επικρατεί πυκνή ομίχλη, δυνατή βροχή, ισχυρός άνεμος, μεγάλη παγωνιά κλπ. Η εργασία με άσχημες καιρικές συνθήκες είναι κουραστική και συχνά επιφέρει πρόσθετους κινδύνους, όπως παγωμένο έδαφος.
- Βεβαιωθείτε ότι μπορείτε να μετακινηθείτε και να σταθείτε με ασφάλεια. Προσέχετε μην υπάρχουν εμπόδια στο δρόμο σας (ρίζες, πέτρες, κλαδιά, λακούβες, χαντάκια κλπ.) αν χρειαστεί να μετακινηθείτε απρόσμενα. Δείξτε μεγάλη προσοχή αν η εργασία γίνεται σε κατηφορικό έδαφος.

# ΟΔΗΓΙΕΣ ΑΣΦΑΛΕΙΑΣ

- Ο κινητήρας πρέπει να απενεργοποιείται, όταν μετακινείται πάνω από έδαφος που δεν θα κοπεί. Για παράδειγμα, διάδρομοι με χαλίκι, πέτρα, σανίδι, ασφαλτός, κ.λπ.

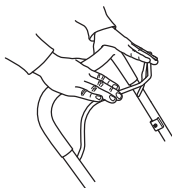

Η λαβή φρένου δεν πρέπει ποτέ να ακουμπά μόνιμα στη λαβή, όταν λειτουργεί το μηχάνημα.



Ακολουθήστε τις παραπάνω λειτουργίες, αλλά μην χρησιμοποιείτε ένα χλοοκοπτικό γκαζόν σε μια κατάσταση που δεν μπορείτε να ζητήσετε βοήθεια σε περίπτωση ατυχήματος.

## Βασική τεχνική κοπής γρασιδιού



**ΠΡΟΕΙΔΟΠΟΙΗΣΗ!** Φροντίστε να μην έρθουν τα χέρια ή τα πόδια σας σε επαφή με το εξάρτημα κοπής όσο λειτουργεί ο κινητήρας.

### Γενικά

- Οι κλίσεις χλοοκοπής μπορεί να είναι επικίνδυνες. Μην χρησιμοποιείτε το χλοοκοπτικό γκαζόν σε απόκρημνες πλαγιές.
- Το χλοοκοπτικό γκαζόν δεν πρέπει να χρησιμοποιείται σε κλίσεις μεγαλύτερες από 30 βαθμούς.
- Σε κεκλιμένο έδαφος η διαδρομή πρέπει να γίνεται παράλληλα με την κλίση. Είναι πολύ ευκολότερο να εργάζεσθε κατά μήκος μίας πλαγιάς παρά πάνω και κάτω στην πλαγιά.
- Τα κλαδιά, τα κλαριά, οι πέτρες, κ.λπ. πρέπει να αφαιρούνται από το γρασίδι πριν από την έναρξη της κοπής.
- Μην ανασκώνετε ποτέ το χλοοκοπτικό γκαζόν και μην το μεταφέρετε όταν ο κινητήρας είναι ενεργοποιημένος. Αν πρέπει να ανασκώσετε το χλοοκοπτικό γκαζόν, απενεργοποιήστε πρώτα τον κινητήρα και αποσυνδέστε το καλώδιο ανάφλεξης από το μπουζί.
- Βεβαιωθείτε ότι το κοπτικό εργαλείο δεν κτυπά σε ξένα αντικείμενα, όπως πέτρες, ρίζες ή κάτι παρόμοιο. Αυτό μπορεί να αμβλύνει το κοπτικό εργαλείο και να λυγίσει τον άξονα κινητήρα. Ένα λυγισμένος άξονας προκαλεί ανισορροπία και ισχυρή δόνηση, με αποτέλεσμα να υπάρχει μεγάλος κίνδυνος να χαλαρώσει το κοπτικό εργαλείο.
- Αν χτυπήσετε κάποιο ξένο αντικείμενο ή αν παρουσιαστούν κραδασμοί, σταματήστε το μηχάνημα. Βγάλτε το καλώδιο από το μπουζί. Ελέγξτε ότι το μηχάνημα δεν έχει πάθει ζημιά. Επιδιορθώστε ενδεχόμενες ζημιές.

- Μην κόβετε ποτέ πάνω από το 1/3 του μήκους του γρασιδιού. Αυτό ισχύει ιδιαίτερα σε περιόδους ξηρασίας. Κόψτε πρώτα με το ύψος κοπής να έχει οριστεί στο υψηλό. Έπειτα, ελέγξτε το αποτέλεσμα και χαμηλώστε στο κατάλληλο ύψος. Αν το γρασίδι είναι αρκετά μεγάλο, οδηγήστε αργά και κόψτε δύο φορές, αν είναι απαραίτητο.

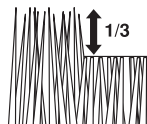

- Μην τρέχετε ποτέ με το μηχάνημα όταν λειτουργεί. Πρέπει πάντα να περπατάτε με το χλοοκοπτικό γκαζόν.

Προσέξτε ιδιαίτερα, όταν τραβάτε το μηχάνημα προς το μέρος σας κατά την εργασία.

### Ύψος κοπής



Απενεργοποιήστε τον κινητήρα πριν να αλλάξετε το ύψος κοπής.

Το ύψος κοπής μπορεί να ρυθμιστεί σε πέντε διαφορετικά βήματα, mm.

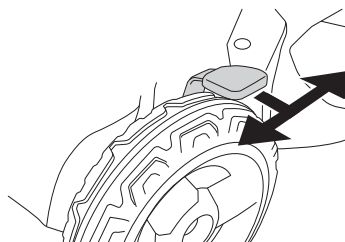

Μην ρυθμίζετε το ύψος κοπής πολύ χαμηλά, επειδή υπάρχει κίνδυνος τα κοπτικά εργαλεία να κτυπήσουν επάνω σε ανώμαλες επιφάνειες.



# ΣΥΝΑΡΜΟΛΟΓΗΣΗ

## Τοποθέτηση τιμονιού

Προσέξτε να μην καταστρέψετε τα καλώδια και τα σύρματα όταν διπλώνετε τη χειρολαβή.

Ανασηκώστε τη χειρολαβή μέχρι η επάνω κυλινδρική κατασκευή της χειρολαβής να βρεθεί ακριβώς αντίθετα από το κάτω τμήμα της χειρολαβής. Σφίξτε σωστά τον τροχίσκο.

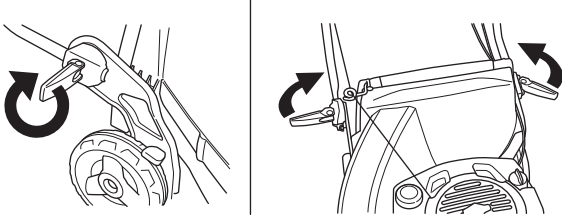

## Συναρμολόγηση του στερίγματος

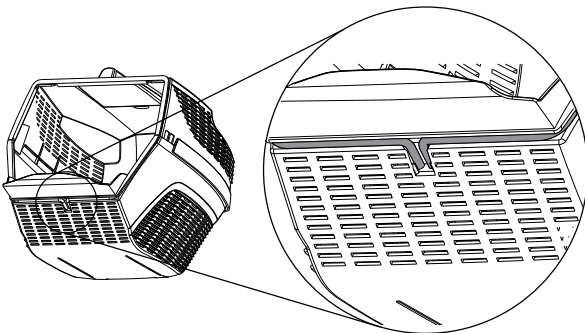
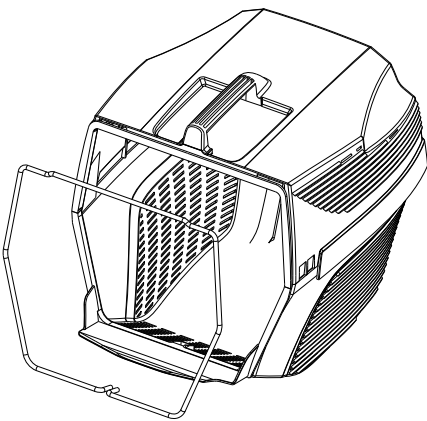
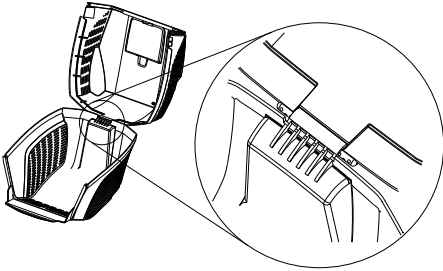
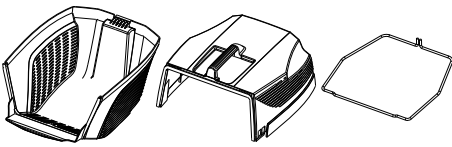

- Ανασηκώστε το πίσω κάλυμμα και κρεμάστε το δοχείο γρασιδιού.

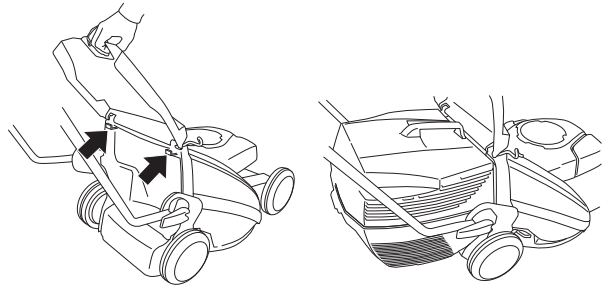

## Πλευρική αποβολή

- Τα LB48, LB48V μπορούν να χρησιμοποιηθούν με πλευρική αποβολή τοποθετώντας το πλευρικό σύστημα αποβολής στο κάλυμμα του κοπτικού εργαλείου.
- Ανασηκώστε το πλευρικό κάλυμμα και τοποθετήστε το σύστημα πλευρικής αποβολής στον άξονα.

## Λειτουργία κοπής χορτολιπάσματος

Το LB48, LB48V, είναι ένα χλοοκοπτικό γκαζόν με λειτουργία κοπής χορτολιπάσματος.

Τα μηχανήματα που διαθέτουν συλλέκτη μπορούν να χρησιμοποιηθούν με τη λειτουργία κοπής χορτολιπάσματος με τον παρακάτω τρόπο.

- Ανασηκώστε το πίσω περίβλημα και αφαιρέστε το δοχείο.

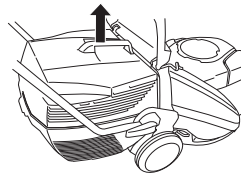

- Τοποθετήστε το βύσμα κοπής χορτολιπάσματος στο κανάλι του συλλέκτη.

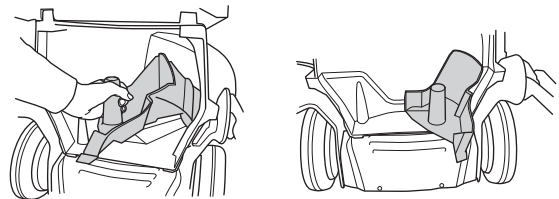

- Κλείστε το περίβλημα και βεβαιωθείτε ότι έχει κλειδώσει με το βύσμα κοπής χορτολιπάσματος.

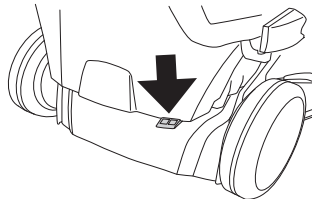

## Μίγμα καυσίμου



**ΠΡΟΕΙΔΟΠΟΙΗΣΗ!** Φροντίζετε επίσης να έχετε καλό εξαερισμό κατά την πρόσμιξη.

### Βενζίνη

- Χρησιμοποιείτε αμόλυβδη βενζίνη καλής ποιότητας. Η βενζίνη με μόλυβδο μπορεί να χρησιμοποιηθεί αν δεν υπάρχει διαθέσιμη αμόλυβδη βενζίνη.
- Το καύσιμο πρέπει να είναι τουλάχιστον 77 οκτάνια.
- Αν δεν θα χρησιμοποιηθεί το μηχάνημα για μεγάλο διάστημα, να αδειάσετε και να καθαρίσετε το ρεζερβουάρ.

### Λάδι κινητήρα.

Ελέγξτε το επίπεδο λαδιού, πριν από την εκκίνηση του χλοοκοπτικού γκαζόν. Το πολύ χαμηλό επίπεδο λαδιού μπορεί να προκαλέσει σοβαρή βλάβη στον κινητήρα.

- Για το καλύτερο αποτέλεσμα και λειτουργία χρησιμοποιήστε το λάδι HUSQVARNA τετράχρονων κινητήρων.
- Αν το λάδι HUSQVARNA τετράχρονων κινητήρων δεν είναι διαθέσιμο, μπορείτε να χρησιμοποιήσετε άλλο λάδι τετράχρονων κινητήρων καλής ποιότητας. Επικοινωνήστε με τον προμηθευτή σας κατά την επιλογή λαδιού. Γενικά, συνιστάται το SAE 30.
- Μη χρησιμοποιείτε ποτέ λάδι προορισμένο για δίχρονους κινητήρες

Ελέγξτε το επίπεδο λαδιού, πριν από την εκκίνηση του χλοοκοπτικού γκαζόν. Το πολύ χαμηλό επίπεδο λαδιού μπορεί να προκαλέσει σοβαρή βλάβη στον κινητήρα.

### Στάθμη λαδιού

Ξεβιδώστε το καπάκι πλήρωσης λαδιού και ελέγξτε τη στάθμη λαδιού στο δείκτη στάθμης που υπάρχει στο κάλυμμα.

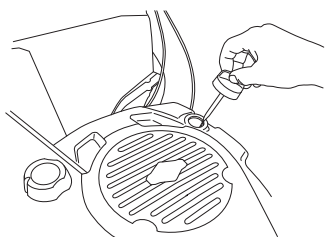

Το καπάκι πλήρωσης λαδιού πρέπει να έχει βιδώσει πλήρως για μια σωστή εικόνα της στάθμης λαδιού.

Αν η στάθμη λαδιού είναι χαμηλή, πληρώστε χρησιμοποιώντας λάδι κινητήρα έως το επάνω επίπεδο του δείκτη στάθμης.

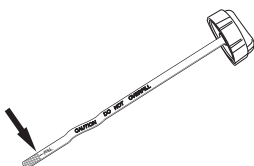

Να χρησιμοποιείτε μόνο συνιστώμενο λάδι κινητήρων. Βλ. κεφάλαιο Τεχνικά στοιχεία.

## Γέμισμα ρεζερβουάρ



**ΠΡΟΕΙΔΟΠΟΙΗΣΗ!** Οι παρακάτω ενέργειες προφύλαξης μειώνουν τους κινδύνους πυρκαγιάς:

Μην καπνίζετε και μην έχετε κανένα θερμό αντικείμενο κοντά στα καύσιμα.

Ποτέ μη γεμίζετε το ρεζερβουάρ με τον κινητήρα σε λειτουργία.

Για το γέμισμα να ανοίξετε το τάπα με αργές κινήσεις, ώστε να διαφύγει η πίεση από εξατμισμένο καύσιμο.

Βιδώστε το τάπα προσεκτικά μετά από κάθε γέμισμα του ρεζερβουάρ.

Πριν βάλετε σε λειτουργία το μηχάνημα απομακρύνετε το από το σημείο όπου γεμίσατε βενζίνη.

Μην πληρώνετε μεγάλη ποσότητα πετρελαίου. Αφήστε περίπου 35 mm κάτω από το καπάκι πλήρωσης, ώστε να είναι δυνατή η ανάπτυξη του καυσίμου.

Καθαρίστε γύρω από το καπάκι του ρεζερβουάρ. Καθαρίζετε τακτικά τα ρεζερβουάρ καυσίμου και λαδιού. Το φίλτρο καυσίμου θα πρέπει να αλλάζεται τουλάχιστον μια φορά το χρόνο. Ακαθαρσίες στο ρεζερβουάρ προκαλούν κακή λειτουργία.

Πριν την εκκίνηση μετακινείτε το μηχάνημα τουλάχιστον 3 μέτρα από το σημείο που γεμίσατε καύσιμα.

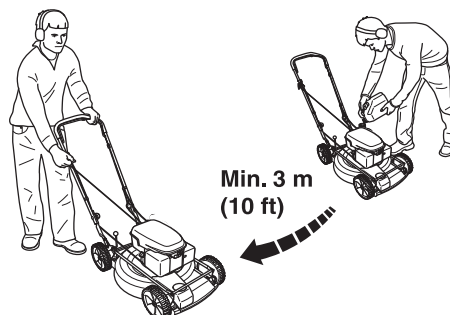



# ΞΕΚΙΝΗΜΑ ΚΑΙ ΣΤΑΜΑΤΗΜΑ

## Ξεκίνημα και σταμάτημα



**ΠΡΟΕΙΔΟΠΟΙΗΣΗ!** Πριν την εκκίνηση πρέπει να προσέξετε τα ακόλουθα:

Μην εκκινείτε ένα χλοοκοπτικό γκαζόν, αν δεν έχουν τοποθετηθεί σωστά το κοπτικό εργαλείο και όλα τα καλύμματα. Διαφορετικά μπορεί να χαλαρώσει το κοπτικό εργαλείο και να προκαλέσει προσωπικούς τραυματισμούς.

Πριν βάλετε σε λειτουργία το μηχάνημα απομακρύνετε το από το σημείο όπου γεμίζατε βενζίνη.

Τοποθετήστε το μηχάνημα σε μια επίπεδη επιφάνεια. Βεβαιωθείτε ότι το εξάρτημα κοπής δεν κινδυνεύει να έρθει σε επαφή με άλλα αντικείμενα.

Κρατήστε άσχετα προς την εργασία άτομα ή ζώα μακριά από την περιοχή εργασίας.

## Εκκίνηση

Βεβαιωθείτε ότι το καλώδιο ανάφλεξης έχει σωστή έδραση στο μπουζί.

- Τραβήξτε το λαβή φρένου κινητήρα προς την επάνω χειρολαβή με το αριστερό σας χέρι.

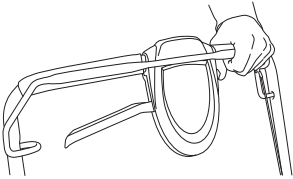

- Πιάστε με το δεξί χέρι τη λαβή του μηχανισμού εκκίνησης, τραβήξτε αργά το κορδόνι μέχρι να βρείτε αντίσταση (να πιάσουν τα δοντάκια του μηχανισμού εκκίνησης) και μετά τραβήξτε γρήγορα και δυνατά το κορδόνι. **Ποτέ μην τυλίγετε το κορδόνι εκκίνησης στο χέρι.**



**ΠΡΟΣΟΧΗ!** Μην αφήνετε ελεύθερη τη λαβή του σχοινού εκκίνησης όταν είναι τελειώς τραβηγμένο. Αυτό μπορεί να κάνει ζημιά στο μηχάνημα.

Τα LC 48VE διαθέτουν σύστημα ηλεκτρονικής εκκίνησης που μπορεί να χρησιμοποιηθεί με τον παρακάτω τρόπο.

- Προτού χρησιμοποιήσετε το σύστημα ηλεκτρονικής εκκίνησης για πρώτη φορά πρέπει να φορτίσετε την μπαταρία. Βλ. οδηγίες κάτω από την επικεφαλίδα Συντήρηση.
- Τραβήξτε τη λαβή φρένου κινητήρα προς τη χειρολαβή.

- Εισαγάγετε το κλειδί εκκίνησης και πατήστε το.

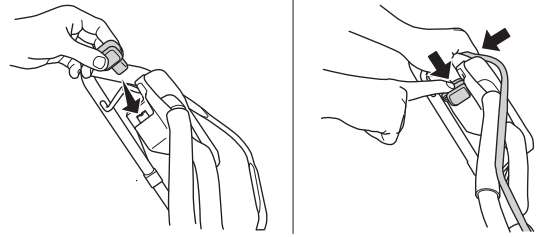

## Λειτουργία LC 48VE, LC 48V, LB 48V

Τα μηχανήματα είναι αυτοκινούμενα με πίσω κίνηση.

Για να χρησιμοποιήσετε το μηχανισμό κίνησης στον τροχό τραβήξτε το μοχλό συμπλέκτη προς το μέρος σας.

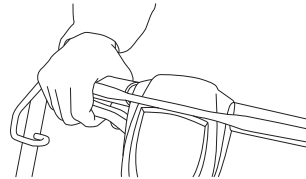

Ο μηχανισμός κίνησης μπορεί να ελεγχθεί σταδιακά.

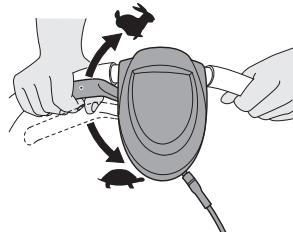

## Σταμάτημα

Σταματήστε τον κινητήρα, αφήνοντας τη λαβή φρένου κινητήρα.

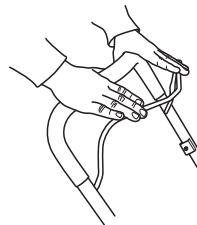

Για μηχανήματα με ηλεκτρική εκκίνηση, αφαιρέστε το κλειδί.

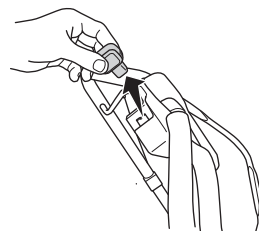

## Συντήρηση

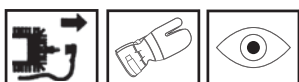

**ΠΡΟΕΙΔΟΠΟΙΗΣΗ!** Πριν από καθαρισμό, επισκευή ή επιθεώρηση, φροντίστε να έχει σταματήσει εντελώς το εξάρτημα κοπής. Αποσυνδέστε το καλώδιο από το μπουζί.

Το καλώδιο ανάφλεξης πρέπει πάντα να αφαιρείται από το μπουζί πριν από εργασίες επισκευής, καθαρισμού ή συντήρησης.

## Φίλτρο αέρα

Το φίλτρο αέρα πρέπει να καθαρίζεται τακτικά από σκόνη και ακαθαρσίες για να αποφεύγετε:

- Κακή λειτουργία του καρμπυρατέρ
- Προβλήματα εκκίνησης
- Μείωση ισχύος κινητήρα
- Περιττή φθορά του κινητήρα
- Αφύσικα υψηλή κατανάλωση καυσίμων.

Φίλτρο αέρα που χρησιμοποιήθηκε για αρκετό καιρό, δεν μπορεί να καθαριστεί εντελώς. Για το λόγο αυτό το φίλτρο αντικαθίσταται περιοδικά με ένα καινούργιο. **Φίλτρο αέρα που έχει βλάβες πρέπει πάντοτε να αντικαθίσταται.**

## Καθαρισμός φίλτρου αέρα

Αφαιρέστε το κάλυμμα φίλτρου αέρα.

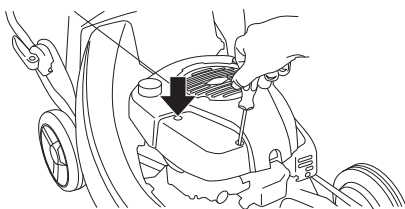

Αφαιρέστε το φίλτρο αέρα και ελέγξτε ότι δεν παρουσιάζει βλάβες. Αντικαταστήστε με ένα νέο φίλτρο αέρα, αν πιστεύετε ότι είναι ελαττωματικό.

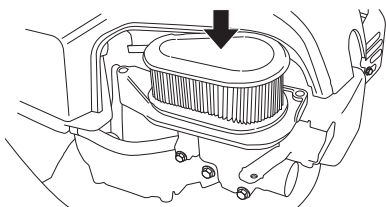

Καθαρίστε το φίλτρο κτυπώντας το φίλτρο σε μια επίπεδη επιφάνεια. Μην χρησιμοποιείτε ποτέ διαλυτικό με πετρέλαιο, για παράδειγμα, κηροζίνη ή συμπιεσμένο αέρα για τον καθαρισμό του φίλτρου.

Κατά τη συναρμολόγηση, βεβαιωθείτε ότι ο φίλτρο σφραγίζει πλήρως στη βάση φίλτρου.

## Μπουζί



**ΠΡΟΕΙΔΟΠΟΙΗΣΗ!** Όσο διάστημα λειτουργεί ο κινητήρας και για αρκετό διάστημα κατόπιν, ο σιγαστήρας είναι πολύ θερμός. Μην αγγίζετε το σιγαστήρα όταν είναι θερμός!

Αν η απόδοση του μηχανήματος είναι χαμηλή, αν είναι δύσκολο το ξεκίνημα ή το ρελαντί είναι αδύνατο: πρώτα-πρώτα να ελέγχετε το μπουζί πριν κάνετε ο,τιδήποτε άλλο. Αν το μπουζί είναι φραγμένο από ακαθαρσίες, καθαρίστε το και ρυθμίστε το διάκενο του ηλεκτροδίου στα 0,5 mm. Το μπουζί πρέπει να το αλλάζετε μετά από ένα μήνα λειτουργίας και αν είναι απαραίτητο συχνότερα.

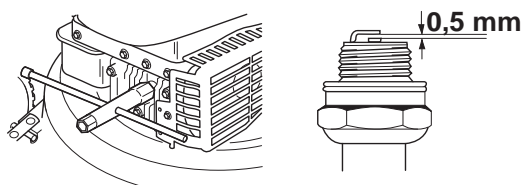

**ΠΡΟΣΟΧΗ!** Χρησιμοποιείτε πάντοτε τον τύπο μπουζιού που συστήνεται! Λάθος τύπος μπορεί να προκαλέσει ζημιά στο έμβολο/κύλινδρο.

## Σιγαστήρας

Ο σιγαστήρας είναι διαμορφωμένος για να μειώνει τους ήχους και να κατευθύνει τα καυσαέρια μακριά από το χειριστή. Τα καυσαέρια είναι καυτά και μπορεί να περιέχουν σπίθες, που μπορεί να προκαλέσουν πυρκαγιά, αν κατευθύνονται σε ξηρό και εύφλεκτο υλικό.

Βεβαιώνετε τακτικά ότι ο σιγαστήρας είναι γερά στερεωμένος στο μηχάνημα.

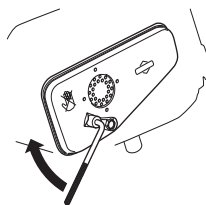

Μη χρησιμοποιείτε ποτέ ένα μηχάνημα με ελαττωματικό σιγαστήρα.



## Μαχαίρι

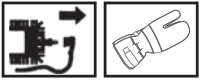

**ΠΡΟΕΙΔΟΠΟΙΗΣΗ!** Φοράτε πάντα ανθεκτικά γάντια εργασίας όταν επισκευάζετε το εξάρτημα κοπής. Οι λεπίδες είναι πολύ κοφτερές και πολύ εύκολα μπορεί να κοπείτε.

Οι κατεστραμμένες λεπίδες πρέπει να αντικαθίστανται όταν προσκρούουν σε εμπόδια που προκαλούν βλάβη λειτουργίας.

Η αντικατάσταση ή το ακόνισμα των λεπίδων πρέπει να πραγματοποιείται από ένα εξουσιοδοτημένο συνεργείο.

## Αλλαγή λαδιού

Το λάδι κινητήρα πρέπει να αντικαθίσταται κάθε έτος και κάθε 25 ώρες εργασίας.

Κατά την αλλαγή του λαδιού, εκτελέστε τα εξής:

- Εκκενώστε το ντεπόζιτο καυσίμου, θέτοντας το μηχάνημα σε λειτουργία μέχρι να αδειάσει το ντεπόζιτο.
- Βγάλτε το καλώδιο ανάφλεξης από το μπουζί.
- Ξεβιδώστε το καπάκι πλήρωσης λαδιού.

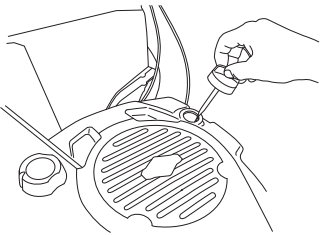

- Χρησιμοποιήστε την αντλία λαδιού (εξάρτημα) για να αδειάσετε το ντεπόζιτο λαδιού.

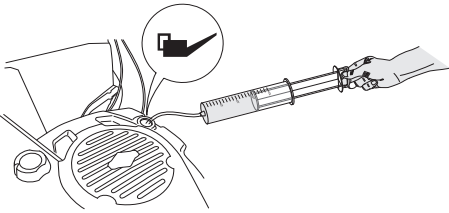

Ρωτήστε πού μπορείτε να απορρίψετε το λάδι κινητήρα που περισσεύει στο τοπικό σας βενζινάδικο.

- Πληρώστε με καινούριο λάδι κινητήρα καλής ποιότητας. Βλ. κεφάλαιο Τεχνικά στοιχεία.
- Ελέγξτε τη στάθμη λαδιού με το δείκτη στάθμης στο καπάκι πλήρωσης λαδιού.
- Το καπάκι πλήρωσης λαδιού πρέπει να έχει βιδώσει πλήρως για μια σωστή εικόνα της στάθμης λαδιού. Αν η στάθμη λαδιού είναι χαμηλή, πληρώστε χρησιμοποιώντας λάδι κινητήρα έως το επάνω επίπεδο του δείκτη στάθμης.

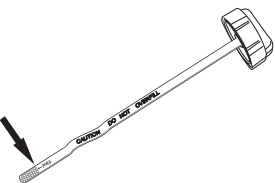

- Βιδώστε το καπάκι πλήρωσης λαδιού.

## Φόρτιση μπαταρίας LC 48 VE

Η μπαταρία μπορεί να φορτιστεί ως εξής:

- Ανοίξτε την ασφάλεια κλειδώματος και αφαιρέστε το κάλυμμα της μπαταρίας.

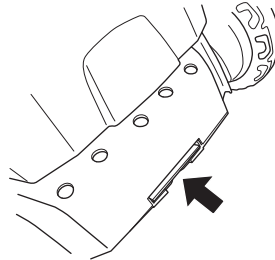

- Χαλαρώστε τις συνδέσεις του καλωδίου μπαταρίας.

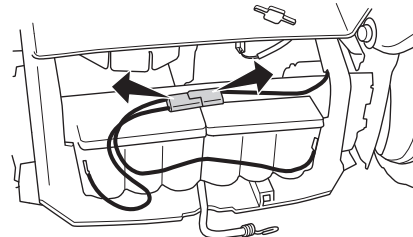

- Συνδέστε το φορτιστή μπαταρίας και φορτίστε τη μπαταρία για 24 ώρες το μέγιστο.

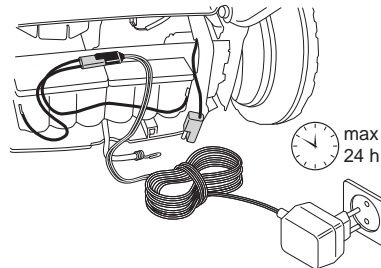

## Καθαρισμός καλύμματος κοπής

- Συνδέστε έναν εύκαμπτο σωλήνα νερού στο σύνδεσμο καλύμματος κοπής.

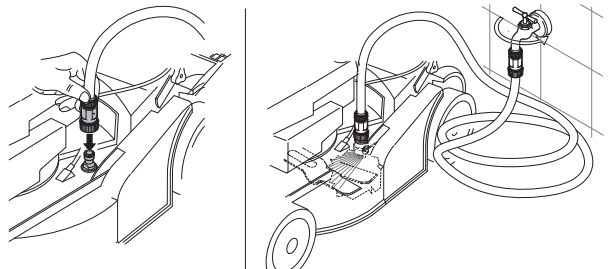

- Θέστε τη μηχανή σε λειτουργία και αφήστε τη λεπίδα να πραγματοποιήσει μερικές περιστροφές. Το νερό πετάγεται και καθαρίζει το κάλυμμα κοπής.

## Ρύθμιση καλωδίου συμπλέκτη

Το καλώδιο συμπλέκτη ρυθμίζεται στρέφοντας τη βίδα ρύθμισης.

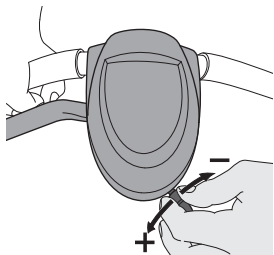

Παρακάτω ακολουθούν μερικές γενικές οδηγίες συντήρησης.

## Καθημερινή φροντίδα

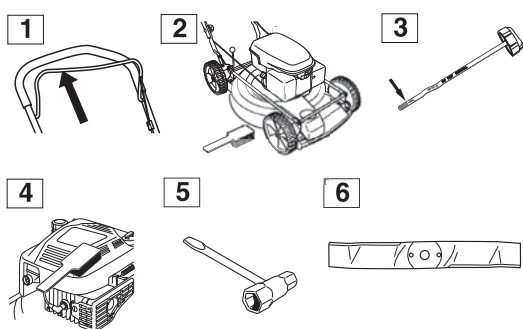

- 1 Ελέγξτε ότι η λαβή του φρένου κινητήρα λειτουργεί με ασφάλεια.
- 2 Σκουπίστε τα φύλλα, το γρασίδι και τα λοιπά στοιχεία από το χλοοκοπτικό γκαζόν.
- 3 Ελέγξτε τη στάθμη λαδιού.
- 4 Καθαρίστε τις σχισμές εισόδου αέρα στο μηχανισμό εκκίνησης. Ελέγξτε το μηχανισμό εκκίνησης και το σκοινί.
- 5 Βεβαιωθείτε ότι τα μπουλόνια και τα παξιμάδια είναι σφιγμένα.
- 6 Ελέγξτε το εξάρτημα κοπής. Ποτέ μην χρησιμοποιείτε λεπίδες στομωμένες, σπασμένες ή με άλλες βλάβες.

## Εβδομαδιαία φροντίδα

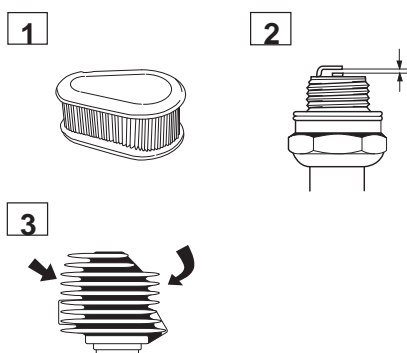

- 1 Καθαρίστε το φίλτρο αέρα. Αλλάξτε το αν χρειάζεται.
- 2 Καθαρίστε το μπουζί. Ελέγξτε αν το διάκενο του ηλεκτροδίου είναι 0,51 mm.
- 3 Καθαρίστε τις αεροτομές ψύξης του κυλίνδρου.

## Τουλάχιστον μία φορά το χρόνο

- 1 Πραγματοποιείται κάθε χρόνο υπερεσίας στο εξουσιοδοτημένο αντιπρόσωπο (τουλάχιστον μία φορά το χρόνο ή κάθε 30 ώρες).

# ΤΕΧΝΙΚΑ ΣΤΟΙΧΕΙΑ

## Τεχνικά στοιχεία

	LC 48	LC 48V	LC 48 VE	LB 48	LB 48V
<b>Κινητήρας</b>	Briggs & Stratton	Briggs & Stratton	Briggs & Stratton	Briggs & Stratton	Briggs & Stratton
Κυβισμός κυλίνδρου, cm <sup>3</sup>	190	190	190	190	190
Στροφές, rpm	2900	2900	2900	2900	2900
Ονομαστική απόδοση κινητήρα, kW (βλ. σημείωση 1)					
<b>Σύστημα ανάφλεξης</b>					
Μπουζί	Champion RJ19LM	Champion RJ19LM	Champion RJ19LM	Champion RJ19LM	Champion RJ19LM
Διάκενο ηλεκτροδίων, mm	0,5	0,5	0,5	0,5	0,5
<b>Σύστημα καυσίμου και λίπανσης</b>					
Χωρητικότητα ρεζερβουάρ βενζίνης, λίτρα	1,2	1,2	1,2	1,2	1,2
Χωρητικότητα ρεζερβουάρ λαδιού, λίτρα	0,6	0,6	0,6	0,6	0,6
Λάδι κινητήρα.	SAE 30	SAE 30	SAE 30	SAE 30	SAE 30
<b>Βάρος</b>					
Χλοοκοπτικό γκαζόν με κενά ντεπόζιτα, kg	38	38	43	34	34
<b>Στάθμες θορύβου</b>					
(βλ. σημ. 2)					
Ισοδύναμη εχρητική πίεση στο αυτί του χειριστή, dB(A)	81	81	81	79	79
<b>Εκπομπές θορύβου</b>					
(βλ. σημ. 3)					
Μετρημένη ηχητική στάθμη σε dB(A)	95	95	95	93	93
Εγγυημένη ηχητική στάθμη L <sub>WA</sub> dB(A)	96	96	96	95	95
<b>Στάθμες κραδασμών</b>					
(βλ. σημ. 4)					
Λαβή, m/s <sup>2</sup>	6,0	6,0	6,0	4,7	4,7
<b>Κοπή</b>					
Σύστημα κοπής	3 in 1	3 in 1	3 in 1	2 in 1	2 in 1
Το ύψος κοπής μπορεί να ρυθμιστεί σε πέντε διαφορετικά βήματα, mm.	25-70	25-70	25-70	25-70	25-70
Πλάτος κοπής, mm	480	480	480	480	480
Μαχαίρι	Σταθερό	Σταθερό	Σταθερό	Σταθερό	Σταθερό
<b>Λειτουργία</b>					
Ταχύτητα, km/h	-	5,4	5,4	-	5,4
<b>Εκκίνηση</b>					
Ηλεκτρικός εκκινητής	-	-	Ναι	-	-

Σημείωση 1: Η ονομαστική ισχύς του εν λόγω κινητήρα είναι η μέση ωφέλιμη ισχύς (σε συγκεκριμένες στροφές κινητήρα) ενός τυπικού κινητήρα παραγωγής για το μοντέλο του κινητήρα μετρημένης βάσει του προτύπου SAE J1349/ISO1585. Οι κινητήρες μαζικής παραγωγής μπορεί να διαφέρουν από την τιμή αυτή. Η πραγματική ωφέλιμη ισχύς του κινητήρα που έχει εγκατασταθεί στο τελικό μηχάνημα θα εξαρτάται από την ταχύτητα λειτουργίας, τις συνθήκες περιβάλλοντος και άλλες τιμές.

Σημείωση 2: Τα καταγεγραμμένα στοιχεία για τε στάθμη πίεσης θορύβου έχουν μία τυπική στατιστική διασπορά (τυπική απόκλιση) τες τάξεις του 1.2 dB(A).

Σημείωση 3: Εκπομπή θορύβου προς το περιβάλλον μετρήθηκε ως ισχύς ήχου (L<sub>WA</sub>) σύμφωνα με τον Οδηγία EK 2000/14/EK.

Σημείωση 4: Τα καταγεγραμμένα στοιχεία για τε στάθμη κραδασμών έχουν μία τυπική στατιστική διασπορά (τυπική απόκλιση) τες τάξεις του 0,2 m/s<sup>2</sup>.

## ΕΚ–Βεβαίωση συμφωνίας (Ισχύει μόνο στην Ευρώπη)

**Husqvarna AB**, SE-561 82 Huskvarna, Sverige, τηλ: +46-36-146500, πιστοποιεί με αποκλειστική της ευθύνη ότι τα χλοοκοπτικά γκαζόν **Husqvarna LC 48, LC 48V, LB 48, LB48 V, LC 48VE** από τους σειριακούς αριθμούς 10xxxxxx και εψεξής πλερούν τις προδιαγραφές της ΟΔΕΓΙΑΣ του ΣΥΜΒΟΥΛΙΟΥ:

- με εμερομενία 17 Μαΐου 2006 "σχετικά με τα μηχανήματα" **2006/42/EK**
- της 15ης Δεκεμβρίου 2004 "σχετικά με ηλεκτρομαγνητική συμβατότητα" **2004/108/EOK**.
- της 8ης Μαΐου 2000 "σχετικά με εκπομπή θορύβου στο περιβάλλον" **2000/14/EK**.

Για πληροφορίες σχετικά με τις εκπομπές θορύβων, δείτε το κεφάλαιο Τεχνικά χαρακτηριστικά.

**0404, SMP Svensk Maskinprovning AB**, Fyrisborgsgatan 3, SE-754 50 Uppsala, έχει εκδόσει αναφορές σχετικά με την αξιολόγηση της συμμόρφωσης σύμφωνα με το παράρτημα VI της ΟΔΕΓΙΑΣ του ΣΥΜΒΟΥΛΙΟΥ στις 8 Μαΐου 2000 "που σχετίζεται με τις εκπομπές θορύβου στο περιβάλλον" 2000/14/EK.

Τα Πιστοποιητικά έχουν τους αριθμούς:

01/901/071 - Husqvarna LC 48, LC 48V

01/901/072 - Husqvarna LB 48, LB 48V

01/901/084- Husqvarna LC 48 VE

Huskvarna 29 Δεκεμβρίου 2009



Bengt Ahlund, Διευθυντής ανάπτυξης (Εξουσιοδοτημένος αντιπρόσωπος της Husqvarna AB και υπεύθυνος για την τεχνική τεκμηρίωση.)









ХУСКВАРНА - БЪЛГАРИЯ  
СОФИЯ 1606, УЛ. "ВИКТОР ГРИГОРОВИЧ" No 1  
Тел.: (02) 951 59 78; 980 98 89; 980 94 92; 951 55 05  
Факс: (02) 980 95 23

ЦЕНТРАЛЕН СЕРВИЗ ХУСКВАРНА  
СОФИЯ, УЛ. "ЦВЕТАН АНТОВ" No 3А  
Тел.: (02) 931 01 27; 931 13 62

Оригинальные инструкции    Оригинални инструкции    Αρχικές οδηγίες

**1154116-38**



2011-05-19