

Новейший водоочиститель NEOS ONE

NEOS
ONE

4 карбы

ИНСТРУКЦИЯ ПОЛЬЗОВАТЕЛЯ

Производитель:
DOONAM Biotech Co., Ltd, KOREA
Представитель в России: **ООО «Фар - Мен»**
Россия, г. Владивосток,
ул. Светланская, 147, каб. 3/2
E-mail: info@coolmart.ru

г. Москва тел.: (495) 951-34-22
г. Новосибирск тел.: (383) 299-63-98
г. Хабаровск тел.: (4212) 70-41-18, 30-22-74
г. Санкт-Петербург тел.: (812) 938-12-74
г. Находка тел.: (4236) 60-81-10

ФИЛЬТР
ГРУБОЙ
ОЧИСТКИ

ФИЛЬТР
С КАРБОНОВЫМ
БЛОКОМ

ФИЛЬТР
УЛЬТРАФИЛЬТРАЦИИ

ФИЛЬТР
С КАРБОНОВЫМ БЛОКОМ
И АКТИВИРОВАННЫМ УГЛЕМ

Мы рады, что Вы с нами!

Дорогой покупатель, спасибо, что Вы выбрали водоочиститель нового поколения Neos ONE 4 колбы. Многоступенчатый уровень фильтрации сочетается с простотой замены фильтров. Одно нажатие кнопки и замена произведена!

Процесс очистки водопроводной воды водоочистителем Neos ONE 4 колбы включает в себя:

1. Фильтр грубой очистки А (красный)

Волокна полипропилена соединены между собой так, что образуют слой увеличивающейся плотности. Это позволяет получить как более качественное удаление загрязнителей, так и увеличить срок жизни фильтра. Обеспечивает степень очистки воды от частиц загрязнителей до 5 микрон. Фильтр изготовлен из чистого полипропилена с высокой пористостью и устойчивостью к бактериальному загрязнению.

Срок службы: 2,600 литров или 6-8 месяцев (при потреблении 10-15 литров в день).

2. Фильтр с Карбоновым блоком С (желтый)

Фильтр состоит из специального карбонового блока. Высокопористая структура позволяет добиться степени очистки в 0,5 микрон. Из воды удаляется хлор и вредные химические вещества.

Срок службы: 2,600 литров или 6-8 месяцев (при потреблении 10-15 литров в день).

3. Фильтр ультрафильтрации D (фиолетовый)

Фильтр состоит из трубчатого композита с микроскопическими пораами размером в 0,01 микрон. Удаляет растворенные в воде посторонние жидкости, тяжелые металлы, железо, ртуть, мышьяк, марганец, и т.д., а так же бактерии и вирусы. При глубокой степени фильтрации вода не теряет полезные минералы.

Срок службы: 6,500 литров или 14-21 месяцев (при потреблении 10-15 литров в день).

4. Фильтр с Карбоновым блоком и активированным углём В (голубой)

Фильтр состоит из специальной многоступенчатой структуры активированного угля, который улучшает фильтрующую и абсорбирующую способности. Высокопористая структура позволяет добиться степени очистки в 0,5 микрон. Из воды удаляется неприятный вкус, поглощаются вредные органические вещества и химикаты.

Срок службы: 5,700 литров или 12-19 месяцев (при потреблении 10-15 литров в день).

Перед использованием внимательно прочтите данную инструкцию для правильной установки, использования и техобслуживания водоочистителя. Если во время использования водоочистителя возникнет проблема, пожалуйста, обратитесь к данной инструкции чтобы решить ее.

После прочтения, сохраните эту инструкцию и гарантийный талон.

Фильтры необходимо менять в соответствии со сроком службы. В зависимости от качества воды срок службы фильтра может сильно сокращаться.

1. Составные части и комплектация



Рис. 1-1 Составные части



Важно! Трубки не должны перегибаться. Обратите на это особое внимание! При необходимости воспользуйтесь соединительным уголком (продается отдельно). Установите его в нужном для вас месте.

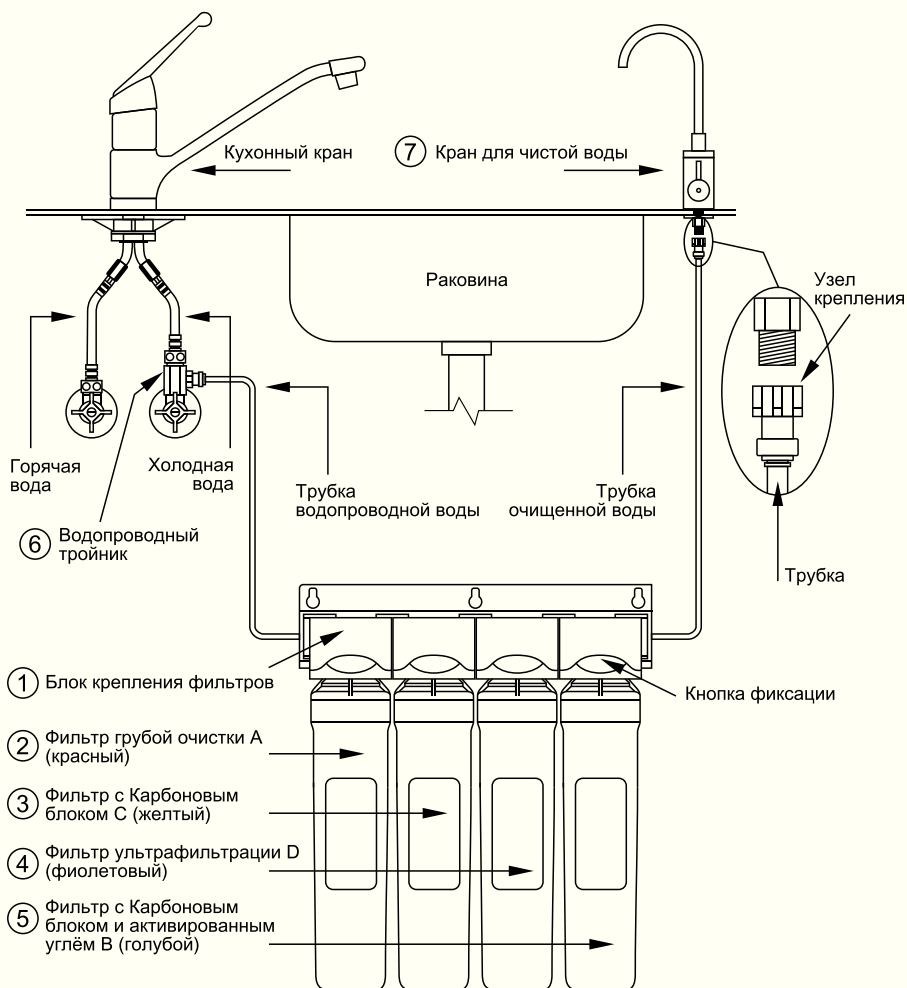

Рис. 1-2 Вид сзади



Рис. 2 Комплектация

* Наличие деталей зависит от комплектации.

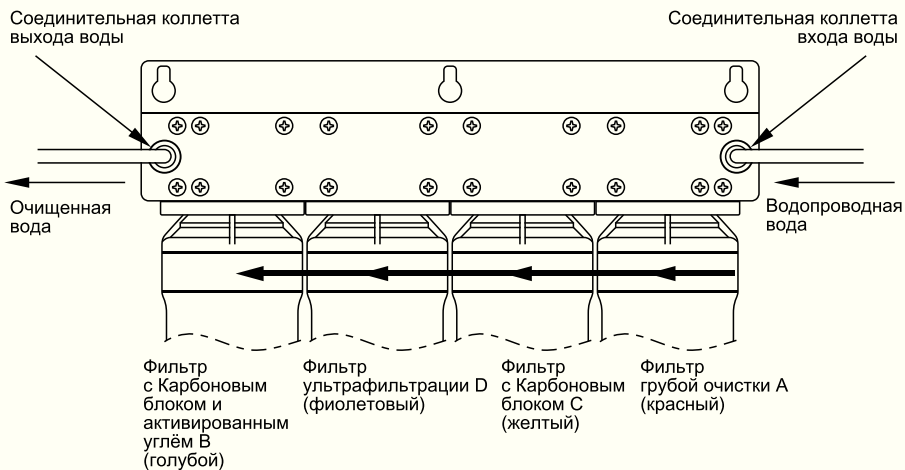
2. Технические характеристики водоочистителя

2.1 Длина сменного фильтра: 27,94 см.

2.2 Процесс очистки

Внимание! Сменные фильтры должны быть установлены в следующем порядке: Фильтр грубой очистки А → Фильтр с Карбоновым блоком С → Фильтр ультрафильтрации D → Фильтр с Карбоновым блоком и активированным углём В.

Менять фильтры местами запрещается!

2.3 Условия эксплуатации

* Давление очищаемой воды: 0,4 кг/см² (40 кПа) - 4,0 кг/см² (400 кПа)

* Температура очищаемой воды: 2~38 °С

* PH: 2.0~11.0

* Макс. поток: 2 л/мин.



ОСТОРОЖНО: Если давление воды превышает допустимое, рекомендуется использовать регулятор давления (клапан для понижения давления).

3. Подготовка перед установкой

Для подключения водоочистителя к водопроводной сети рекомендуется воспользоваться услугами мастера по установке бытовой техники.

Услуги мастера по установке не входят в цену водоочистителя. Стоимость установки зависит от сложности и индивидуальной особенности водопроводной сети покупателя и должна быть оговорена заранее, т. е. до установки водоочистителя.

Различный дополнительный расходный материал необходимый для установки водоочистителя, приобретается покупателем самостоятельно.

Место установки водоочистителя

Водоочиститель должен быть установлен в подходящем месте под раковиной. Обратите внимание, между водоочистителем и тройником должно быть свободное место, не менее 5 см.

Место установки крана для чистой воды

Определите подходящее место на верхней части раковины. Обратите внимание, на то, что не должно быть никаких препятствий под самой раковиной, где будет установлен кран.

4. Как установить водоочиститель

Соблюдайте минимальную дистанцию так чтобы трубка, соединяющая детали, не прогибалась и не скручивалась.

Не устанавливайте водоочиститель в местах, подверженных нагреванию электроприборами или подверженных заморозке.

Убедитесь, что установка проходит в подходящем месте для удобной замены фильтра или его ремонта.

Двигая или поднимая водоочиститель, удостоверьтесь, что сменные фильтры остаются в вертикальном положении (направлены вниз).

4.1 Как подсоединить трубку к водоочистителю

Подключение трубки (7) подачи чистой воды, блока крепления фильтров (1) и крана чистой воды (3) выполняется при помощи соединительных коллетт (6) (Рис. 2).

Коллетт - это устройство, внутренняя часть которого выглядит как крючок, который удерживает трубку внутри.

1. Надавите на трубку в той части, где она входит в коллетт и соедините (Рис. 3-1, 3-2).

2. Чтобы вытащить трубку из коллетт, надавите на выступ коллетт пальцем, как это показано на рис. 3-3.



Рис. 3-1: Введите трубку в коллетт.



Рис. 3-2: Надавите на корпус до упора.

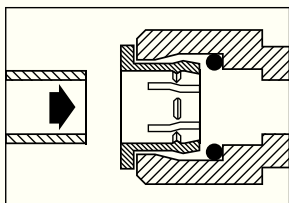

Рис. 3-3: Вытаскивая трубку, нажмите на коллетт.

Рис. 3 Как использовать коллетт

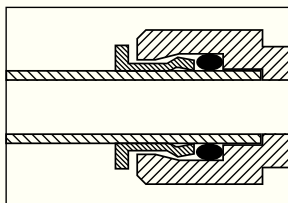

Внимание! Не используйте инструменты. Это может привести к поломке коллетт и протечке водоочистителя.

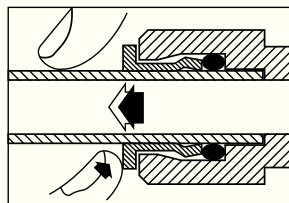
4.2 Как установить водопроводный тройник

Проверьте диаметр резьбового соединения. Он должен быть равен PF1/2". Если диаметр другой, то установите необходимые переходники (продаются отдельно).

Водопроводный тройник ④ подключается только к холодной водопроводной воде. Если он будет подключен к горячей воде, то система очистки может выйти из строя.

Водопроводный тройник ④ собирается из двух элементов: переходник + водный клапан (Рис. 2).

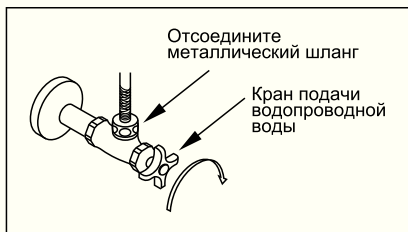

1. Перекройте кран подачи холодной водопроводной воды.

2. Отсоедините металлический шланг который соединен с кухонным краном на раковине.

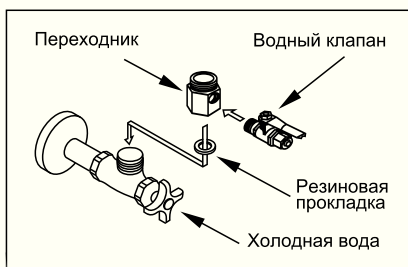

3. Установите **переходник и водный клапан** ④ так, как это показано на рисунке. Водный клапан должен быть перекрыт. (Не забудьте поставить резиновую прокладку).

Для соединения водного клапана с переходником, на резьбовом соединении используйте тефлоновую ленту.

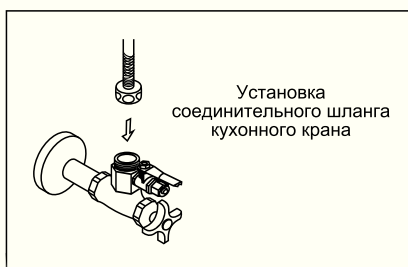

4. Установите металлический шланг на установленный переходник.

Рис. 4 Установка переходника



ОСТОРОЖНО: Не открывайте водный клапан до окончательной сборки всей системы.

4.3 Установка крана

Указания относительно выбора расположения.



Внимание: Если есть, какие-либо преграды под раковиной, кран устанавливать нельзя. Обязательно проверьте нижнюю часть раковины для того, чтобы правильно установить кран.

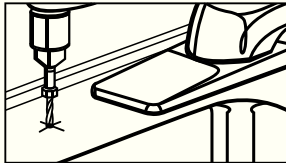
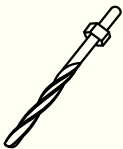

1. Сделайте установочное отверстие (диаметр 3~5 мм) с помощью дрели (Рис. 5-1).

Рис. 5-1 Установочное отверстие

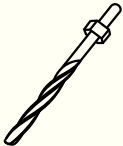

2. Установите сверло плотно в сверлильный патрон и сделайте большое отверстие (диаметр 11~12 мм) (Рис. 5-2).

Рис. 5-2 Большое отверстие



Рис. 5-3 Установка крана

4.4 Установка блока крепления фильтров

Установите в подходящем месте **блок крепления фильтров** ① под раковиной на расстоянии более чем 30 см от пола. Если вы установите его ниже, замена фильтров и эксплуатация водоочистителя будет невозможна (Рис. 6).

Блок крепления фильтров ① можно усилить дополнительными винтами (покупаются отдельно) в нижней части крепежной скобы.

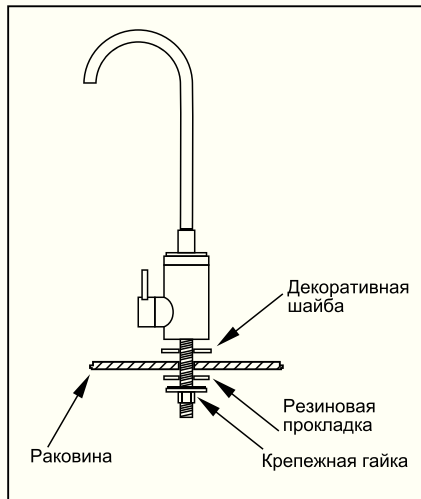
4.5 Установка фильтров



Внимание: Устанавливайте фильтры поочередно в соответствии с указанным цветом фильтров на блоке крепления фильтров. Если последовательность будет изменена, это может вызвать серьезное снижение качества очистки или выход водоочистителя из строя.

1. Совместите **фильтр** ② с отверстием в нижней части **блока** ①, а затем толкните его вверх, до упора. Если прозвучал характерный щелчок, значит фильтр был установлен правильно.

2. Убедитесь, что кнопка фиксации хорошо видна. Если она видна плохо, значит фильтр установлен не полностью.



Рис. 6 Установите блок крепления фильтров



Рис. 7 Установка нажимного фильтра

4.6 Подсоединение трубки к каждой детали

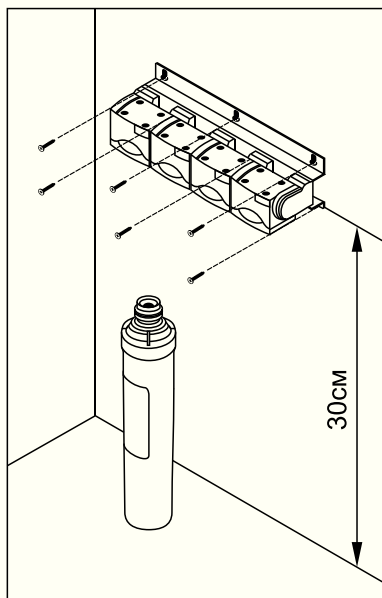
1. Вставьте **соединительные коллеты** ⑥ надавив до упора на входное/выходное отверстие, в задней части **блока крепления фильтров** ① (Рис. 2 на стр. 2).

2. Соедините **клапан водопроводной воды** ④ (со стороны подачи холодной воды) с **трубкой** ⑦ и первую коллетту в **блоке крепления фильтров** ① (Рис. 2 на стр. 2).

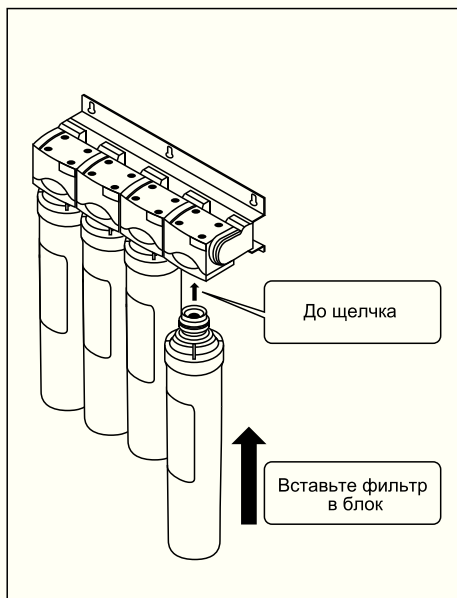
3. Соедините **трубкой** ⑦ вторую коллетту в **блоке крепления фильтров** ① и **кран для чистой воды** ③ (Рис. 2 на стр. 2).



Внимание: Не перепутайте вход и выход водоочистителя, ориентируйтесь по стрелкам направления воды в верхней части блока крепления фильтров (Рис. 1-1 на стр. 1).

4.7 Работа системы и проверка протечки



Внимание: Перед запуском системы, обязательно проверьте правильно ли соединены трубки и еще раз проверьте всю установку. Все компоненты должны быть крепко присоединены друг к другу.

1. Перед запуском системы, проверьте следующее.
Кран должен быть открыт.

2. Медленно откройте клапан подачи холодной водопроводной воды.

Спустя некоторое время, проверьте, вытекает ли очищенная вода из крана для чистой воды.

Проверьте все детали на протечку.

3. Если очищенная вода выходит нормально, закройте кран.
Проверьте каждую деталь на протечку.

4. Если протечки нет, откройте кран снова.

Оставьте очищенную воду включенной на 15 минут, чтобы промыть систему.

5. Как заменить фильтр

5.1 Замена фильтра (Все четыре фильтра меняются одинаково)

Как снять фильтр:

1. Закройте клапан подачи **водопроводной воды** ④.
2. Откройте **кран для чистой воды** ③ чтобы снизить давление внутри системы.



Внимание: Если давление внутри системы не будет снижено, может брызнуть вода с характерным звуком при замене фильтра.

3. Чтобы легко заменить фильтр, надавите на кнопку фиксации.



Рис. 8 Замена нажимного фильтра

Как установить фильтр:

1. Снимите упаковку нового **фильтра** ② и совместите верхнюю часть фильтра с отверстием нижней части **блока крепления фильтров** ① и затем вставьте его до упора (Рис. 7 на стр. 7).
2. После окончания процесса замены, откройте **водный клапан** ④.
3. Проверьте на протечку фильтр и детали узла соединения головки.
4. Подождите как минимум 5 минут и затем закройте кран.

6. Контрольная таблица перед запросом Технического обслуживания

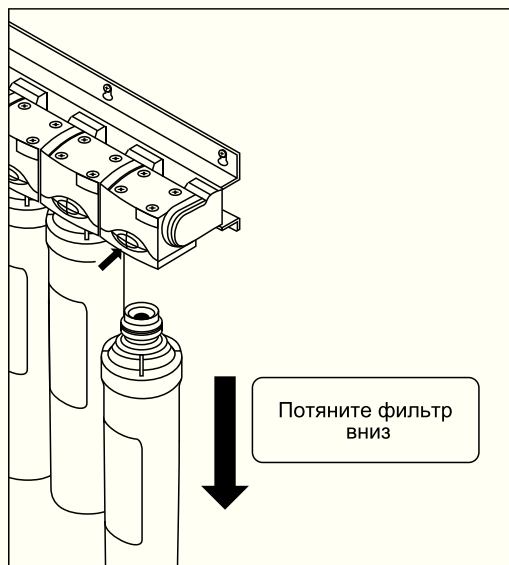
Проблемы и их решения

Проблема	Причины/перечень	Действия
Очищенная вода не течет.	Клапан подачи водопроводной воды закрыт?	Откройте клапан подачи водопроводной воды.
Очищенная вода течет слабо.	Трубка согнута или скручена?	Убедитесь, что трубка не согнута. Замените согнутую трубку.
	Клапан подачи чистой воды открыт не полностью?	Полностью откройте клапан подачи чистой воды.
	Температура чистой воды значительно понизилась? (Особенно применимо во время зимнего периода).	Если температура воды снижается, скорость фильтрации уменьшится.
	Не настал ли период замены фильтра?	Замените фильтр.
Вода имеет плохой вкус и запах.	Не настал ли период замены фильтра с Карбоновым блоком и активированным углём? (Проверьте период замены).	Замените фильтр с Карбоновым блоком и активированным углём.
Протечка в месте соединения трубки.	Трубка подсоединена не полностью.	Нажмите на трубку до упора, чтобы подсоединить ее полностью.
	Край трубки поврежден.	Отрежьте поврежденное место и соедините снова или замените новой трубкой.
Протечка в узле соединения головки.	Ошибка круговой петли, собранной между кабелями.	Закройте клапан подачи чистой воды и свяжитесь с центром технического обслуживания.

Содержание

1. Составные части и комплектация	1
2. Технические характеристики водоочистителя	3
3. Подготовка перед установкой	3
4. Как установить водоочиститель	4
5. Как заменить фильтр	9
6. Вопросы и ответы	10