



ДИЗЕЛЬ-ГЕНЕРАТОРНАЯ УСТАНОВКА

ID6000

ИНСТРУКЦИЯ ПО ЭКСПЛУАТАЦИИ



Уважаемый покупатель!

Благодарим Вас за приобретение дизель-генераторной установки Kirog. Вся продукция Kirog спроектирована и изготовлена с учетом самых высоких требований к качеству изделий.

Для эффективной и безопасной работы внимательно прочтите данную инструкцию и сохраните ее для дальнейших справок.

ПОЖАЛУЙСТА, ВНИМАТЕЛЬНО ИЗУЧИТЕ ИНСТРУКЦИИ ПО ЭКСПЛУАТАЦИИ И ТЕХНИКЕ БЕЗОПАСНОСТИ, ПЕРЕД ТЕМ, КАК НАЧИНАТЬ РАБОТУ С ДИЗЕЛЬ-ГЕНЕРАТОРНОЙ УСТАНОВКОЙ.

При передаче станции третьим лицам прилагайте к ней данную инструкцию.

При работе с данным аппаратом всегда руководствуйтесь данной инструкцией по эксплуатации.

Потребителю запрещается вносить изменения в конструкцию установки.

В случае несоблюдения правил эксплуатации станции или внесения каких-либо изменений в ее конструкцию, гарантийный ремонт станции не осуществляется.

Обращайте особое внимание на те положения инструкции, которые отмечены знаком «**ВНИМАНИЕ!**». Несоблюдение данной инструкции по эксплуатации может привести к тяжелым последствиям: нанесению ущерба имуществу и здоровью людей и даже к смерти.

Прежде чем пользоваться генератором внимательно изучите данную инструкцию и обозначения на самом генераторе.

Включайте установку только в хорошо проветриваемом месте, так как выхлопные газы опасны для жизни.

Всегда останавливайте двигатель перед дозаправкой. Подождите 5 минут, прежде чем снова запускать двигатель. Тщательно вытрите пролитое топливо, перед тем как включать установку.

Не запускайте двигатель вблизи легковоспламеняющихся и взрывоопасных материалов.

Если у вас возникнут какие-либо вопросы, а также, при обнаружении неисправностей обращайтесь в авторизованный сервисный центр.

1. ИНСТРУКЦИИ ПО ТЕХНИКЕ БЕЗОПАСНОСТИ



ВНИМАНИЕ!

Внимательно прочтите инструкцию по эксплуатации дизель-генераторной установки и всегда строго соблюдайте указания данной инструкции.

Несоблюдение правил эксплуатации станции может привести к повреждению имущества, подвергнуть опасности здоровье и жизнь человека.

ВНИМАНИЕ!



Выхлопные газы опасны для жизни!

Не используйте генератор в помещении, так как это может вызвать отравление выхлопными газами. Если не возможно установить генератор вне помещения, обеспечьте соответствующую вытяжную вентиляцию.

ВНИМАНИЕ!



Корпус двигателя и глушитель сильно нагреваются во время работы установки. Во избежание ожогов не прикасайтесь к ним во время работы и сразу после остановки двигателя,

дождитесь, пока они остынут.



Генераторная установка производит достаточно сильный электрический ток, чтобы вызвать серьезное поражение или смерть при ее неправильном использовании. Запуск генераторной установки во влажном месте, в частности, под дождем, снегом, около плавательного бассейна или поливальной установки, а также мокрыми руками может привести к гибели от электрического удара. Не подключайтесь к электрической сети без установки специалистом-электриком изолирующего выключателя.



Выхлопные газы имеют достаточно высокую температуру для воспламенения некоторых материалов. Генераторная установка должна размещаться на расстоянии не менее 1 м от зданий и другого оборудования.

Держите воспламеняемые материалы на расстоянии от генераторной установки. Обслуживайте генераторную установку или ставьте ее на хранение в помещение только после остывания двигателя.

Топливо воспламеняется, а пары топлива взрываются. Заправляйте топливо в хорошо вентилируемом месте и при остановленном двигателе. Не пользуйтесь открытым огнем и не курите вблизи установки. Топливо может разлиться и воспламениться при наклоне или опрокидывании. Ставьте генераторную установку на твердую, ровную поверхность. Избегайте проникновения внутрь бака песка и снега.

Для обеспечения безопасной работы

Внимание!

Дизельное топливо является легковоспламеняющимся веществом!

- Всегда выключайте двигатель при дозаправке.
- Не проливайте топливо на двигатель или глушитель
- Не допускайте переполнения топливного бака, поскольку излишнее топливо может вытечь.
- Не курите во время заправки топливного бака.
- Вытрите пролитое топливо перед запуском установки.
- Проводите дозаправку вне помещения или в помещении со специальной вентиляцией.

Запрещается подключать генератор к другим источникам электроэнергии, включать его параллельно в электросеть или соединять несколько генераторов в цепь.

- При попадании топлива на кожу или одежду немедленно промойте это место мыльной водой и смените одежду. Храните топливо в безопасном месте.
- Не вдыхайте пары бензина.



Подключение резервной мощности к электросети здания должно выполняться только квалифицированным электриком с соблюдением нормативов и электрических кодов.

Неправильное подключение вызовет короткое замыкание в сети или в генераторе.

Внимание! Всегда тщательно выполняйте подготовку установки к работе.

- Внимательно осмотрите генератор на предмет неполадок или повреждений. Эта мера позволит избежать аварий и несчастных случаев, связанных с неисправностью генератора.
- Держите работающую установку на расстоянии не менее 1 метра от другого оборудования, зданий и сооружений.
- Устанавливайте дизель-генераторную установку на ровной поверхности, не допускайте, чтобы топливо протекало из бака
- Пользователь должен знать, как при необходимости быстро выключить дизельную установку, для этого необходимо внимательно изучить инструкцию по эксплуатации, особенно, назначение и управление выключателями.
- Соблюдайте меры предосторожности и не допускайте присутствия детей и посторонних рядом с местом работы генератора.
- Не прикасайтесь к вращающимся частям двигателя.
- Не прикасайтесь к генератору мокрыми руками.
- Не подвергайте генератор воздействию влаги, в т.ч. атмосферных осадков.
- Не эксплуатируйте генератор непосредственно возле воды.

2. РАСПОЛОЖЕНИЕ ПРЕДУПРЕДИТЕЛЬНЫХ ТАБЛИЧЕК

Данные таблички предупреждают пользователя о соблюдении техники безопасности, во избежание травм и повреждения имущества.

ИЗМЕНЕНИЯ

В связи с постоянным совершенствованием производства изготовитель оставляет за собой право вносить в конструкцию изменения, не описанные в данном руководстве, которые не снижают потребительских качеств изделия.

Изделие соответствует требованиям нормативных документов Госстандарта России.

Изготовитель: Wuxi Kipor Power Co., Ltd, Jingyi Rd., Wuxi, P.R.C.
Вукси Кипор Павер, Лтд., Жинги Роуд, Вукси, КНР

В случае, если несмотря на тщательный контроль процесса производства, оборудование вышло из строя, ремонт и замена любых его частей должна производиться только в специализированной сервисной мастерской.

11. ТЕХНИЧЕСКИЕ ХАРАКТЕРИСТИКИ ДИЗЕЛЬ-ГЕНЕРАТОРНОЙ УСТАНОВКИ

Наименование модели	ID6000
Номинальная частота (Гц)	50
Номинальное напряжение (В)	115/230
Номинальная сила тока (А)	43.5/21.7
Номинальная скорость (об/мин)	1700-3300
Номинальная мощность (кВ*А)	5
Макс мощность (кВ*А)	5.5
Постоянный ток	12В-8.3А
Количество фаз	Одна
Тип цикла	
Модель	KD70
Тип двигателя	Многополюсный двигатель с постоянными магнитами, бесщеточный/IGBT
cosφ	1
Класс изоляции	F
Двигатель	
Модель	KD186FGETi
Тип цилиндра	Вертикальный одноцилиндровый, четырехтактный с воздушным охлаждением и прямым впрыском
Диаметр X Ход поршня, мм	86X75
Рабочий объем (мл)	436
Степень сжатия	19.6:1
Номинальная мощность [кВт(л.с.)/(об/мин)]	6.3/3600
Масло	Градация не ниже CD SAE10W30, 15W40
Емкость масляного бака (л)	1.65
Система старта	Электростартер
Емкость аккумулятора	12В-36Ач
Тип топлива	Дизель:0#(лето),-10#(зима),-35#(межсезонье)
Объем топливного бака (л)	14.5
Расход топлива(г/кВт-час)	≤340
Продолжительность непрерывной работы (час) (ном. мощность)	6.5
Уровень шума (без нагрузки-полная нагрузка) дБ (А)/7м	62-69
Габариты (длинахширинахвысота) (мм)	875*530*750
Масса нетто (кг)	168

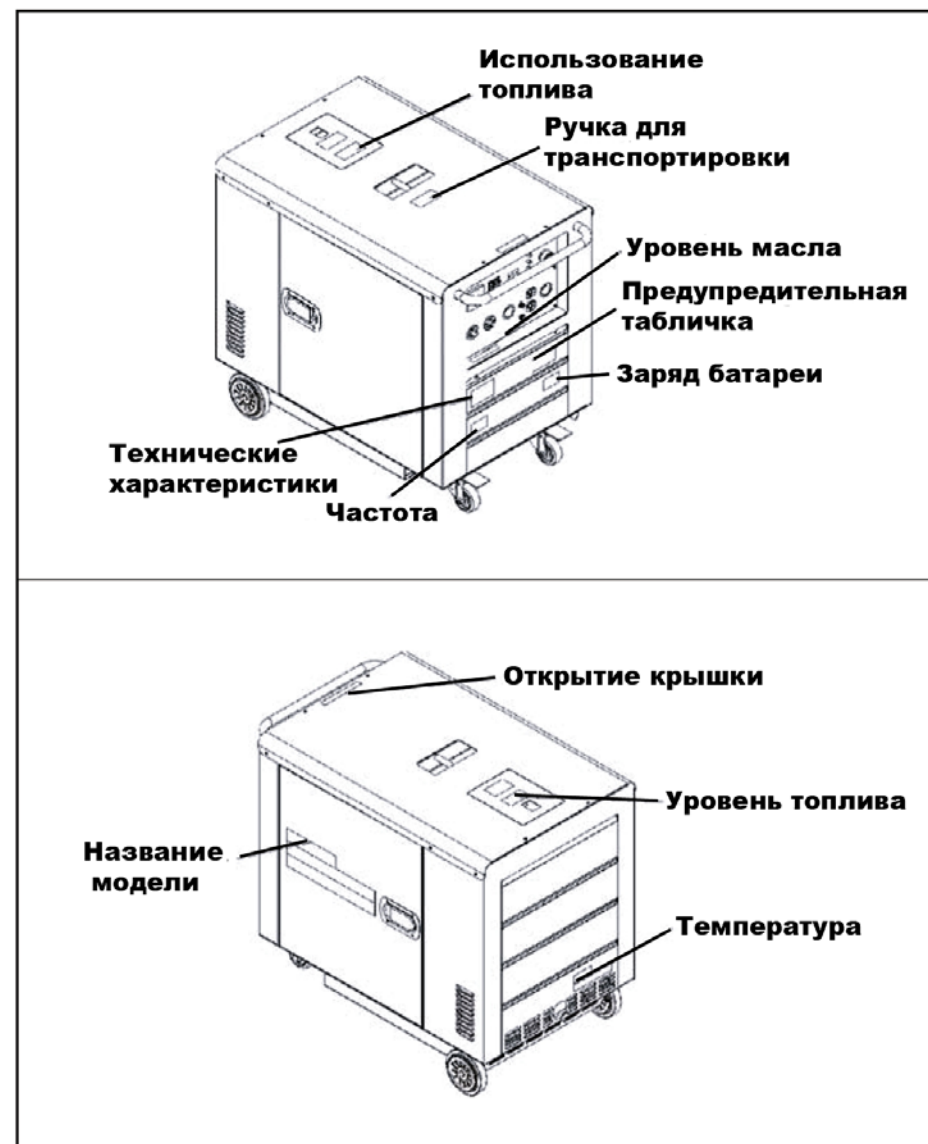

3. ОПИСАНИЕ ДИЗЕЛЬ-ГЕНЕРАТОРНОЙ УСТАНОВКИ

Дизель-генераторная установка представляет собой независимый комплекс, используемый для производства электроэнергии. Основными ее

элементами является синхронный электрогенератор с выходным напряжением 220 Вольт и дизельный двигатель.

Эта установка может использоваться в качестве основного источника электроснабжения: для генерирования энергии для самых разных нужд (силовая нагрузка, освещение, отопление и т. д.) в помещениях, где нет других источников электропитания.

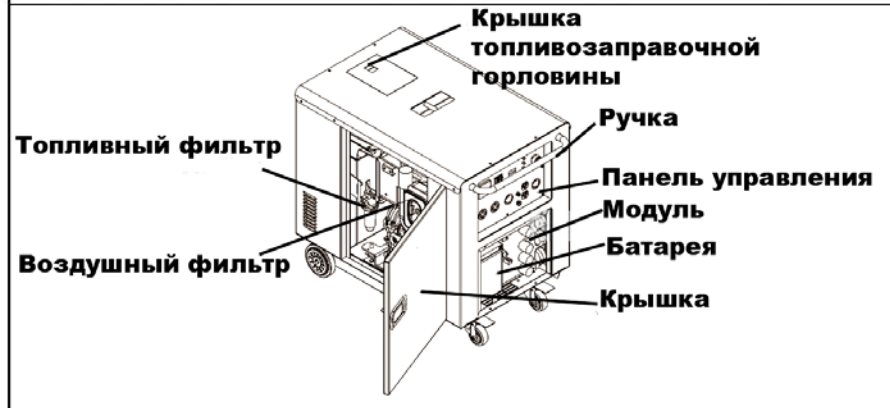

Внимание! При транспортировке станции.

Не переполняйте топливный бак (в горловине топливного бака не должно быть топлива).

Запрещается пользоваться дизель-генераторной установкой, погруженной на транспортное средство. Установку необходимо снять с транспортного средства и установить на твердой ровной поверхности с хорошей вентиляцией.

Не допускайте попадания прямых солнечных лучей на генератор, особенно, при транспортировке в закрытом транспортном автомобиле, так как повышение температуры внутри автомобиля может привести к испарению топлива и, как следствие, к взрыву.

Не перевозите установку по неровной дороге. Если это неизбежно, то полностью слейте бензин из установки перед транспортировкой.

Внимание! Перед длительным хранением:

1. Убедитесь, что помещение, где будет храниться генератор, достаточно сухое и чистое.

2. Запустите генератор на 5 мин без нагрузки.

3. Полностью слейте топливо из установки.

Внимание! Дизель является легко воспламеняемым веществом. Не курите рядом со станцией и в местах хранения топлива. Запрещается хранить установку и топливо вблизи искр или открытого пламени.

Храните дизель-генераторную установку в сухом, хорошо проветриваемом месте. Установка должна находиться в вертикальном положении.

10. ОБНАРУЖЕНИЕ И УСТРАНЕНИЕ НЕИСПРАВНОСТЕЙ

Двигатель не заводится



Внимание! Запрещается для чистки воздушного фильтра использовать бензин и другие легковоспламеняющиеся растворители.

Запрещается запускать генератор без воздушного фильтра.

1. Откройте боковую крышку корпуса
2. Ослабьте гайку на крышке воздушного фильтра, отсоедините крышку.
3. Выньте воздушный фильтр.
3. Промойте фильтрующий элемент в негорючем растворителе и тщательно высушите.
4. Установите фильтрующий элемент на место, крышку воздушного фильтра и закройте крышку корпуса на место и надежно затяните винт.

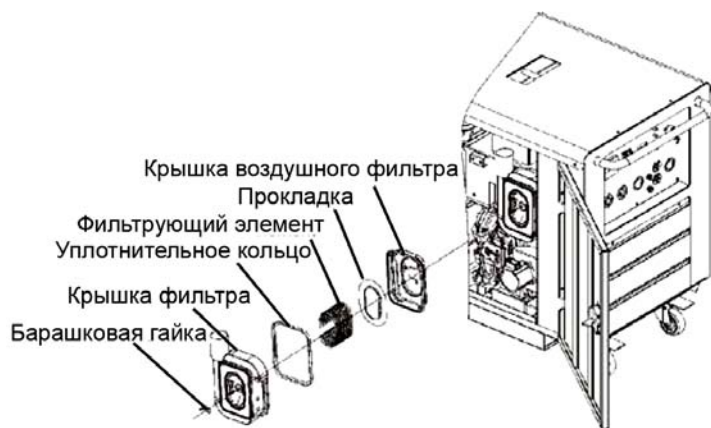

3. Обслуживание топливного фильтра.

1. Откройте левую крышку корпуса, ослабьте муфту и снимите кожух.
2. Замените дизельный фильтр.
3. Установите фильтрующий элемент. Затяните муфту и закройте левую крышку корпуса.

4. Обслуживание батареи.

1. Отвинтите болт и снимите крышку корпуса батареи.
2. Отсоедините фиксирующую скобу.
3. Замените батарею и закрепите фиксирующую скобу, установите крышку корпуса, затяните болты и закройте боковую крышку генератора.

9. ТРАНСПОРТИРОВКА И ХРАНЕНИЕ

Во избежание утечки топлива установка должна храниться в вертикальном положении, при транспортировке также необходимо следить, чтобы она не переворачивалась.

Хранение и транспортировку, а также техническое обслуживание генератора необходимо осуществлять только при выключенном двигателе.

4. ЭЛЕКТРИЧЕСКАЯ СИСТЕМА

1. Элементы и функционирование.

Цифровая дизель-генераторная установка состоит из многополюсного генератора переменного тока, высокочастотного преобразователя переменного тока, электронной системы управления, передаточного устройства и устройства ввода/вывода.

Генератор переменного тока состоит из ротора и статора. Тип – многополюсный альтернатор с постоянными магнитами, бесщеточный с воздушным охлаждением.

Модуль преобразователя переменного тока включает в себя защиту от перегрузки, перенапряжения, перегрева и т.д.

Электронная система управления предназначена для эффективного регулирования и обеспечения безопасности при работе с генератором. Позволяет автоматически изменять обороты двигателя в зависимости от нагрузки.

Скоростной диапазон должен соответствовать общей выходной мощности преобразователя переменного тока:

Наиболее низкая скорость вращения двигателя соответствует работе генератора без нагрузки.

Номинально более высокая скорость соответствует работе двигателя при максимальной нагрузке.

5. ПАНЕЛЬ УПРАВЛЕНИЯ

- Индикаторная лампа работы генератора (Зеленая)
- Индикаторная лампа перегрузки (Красная)
- Индикаторная лампа низкого уровня масла (Красная)
- Индикаторная лампа превышения допустимых оборотов (Красная)

1. Силовая розетка 220 В
2. Выходной автомат нагрузки
3. ЖКИ дисплей
4. Индикаторные лампочки
5. Переключатель режимов
6. Замок зажигания
7. Заземление
8. Розетка 220В
9. Кнопка перезапуска теплового выключателя

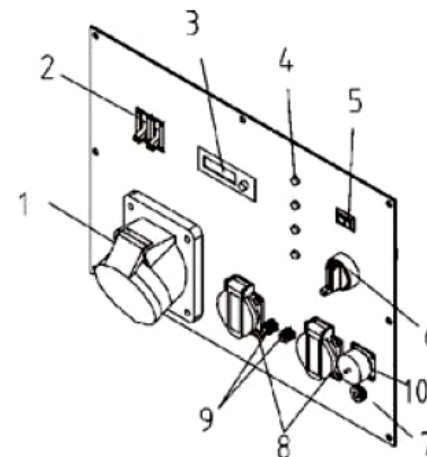

6. ЖКИ ДИСПЛЕЙ

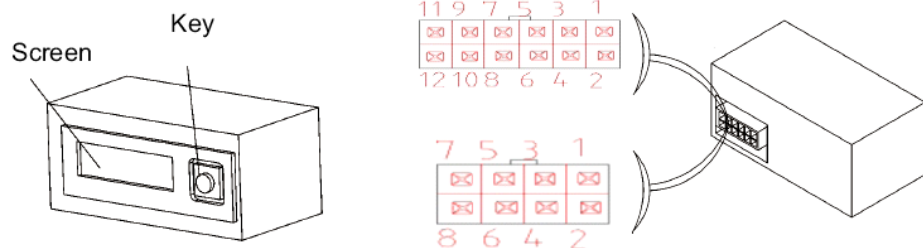

1. LCD – 230В

- 1----Выходное напряжение (В)
- 2----Ток (А)
- 3----Частота (Гц)
- 4----Напряжение аккумуляторной батареи, В
- 5----Счетчик наработки, м/ч

Изменения параметров посредством кнопки.

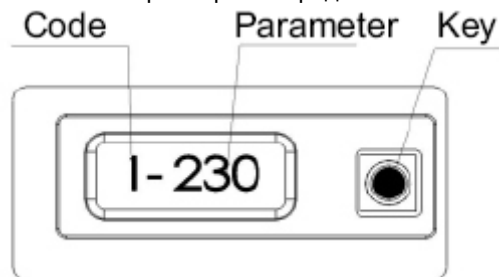

2. LCD-120В/240В

- (1) Параллельное подключение. (2,3,4 - закрыты)
- 1---Выходное напряжение
 - 4---Выходной ток
 - 6---Выходная частота
 - 7---Время работы
 - 8---Напряжение батареи

(2) Последовательное подключение.

- 1--- Сумма напряжений А, В фаз
- 2---Напряжение А фазы
- 3---Напряжение В фазы
- 4---Ток А фазы
- 5---Ток В фазы
- 6---Выходная частота

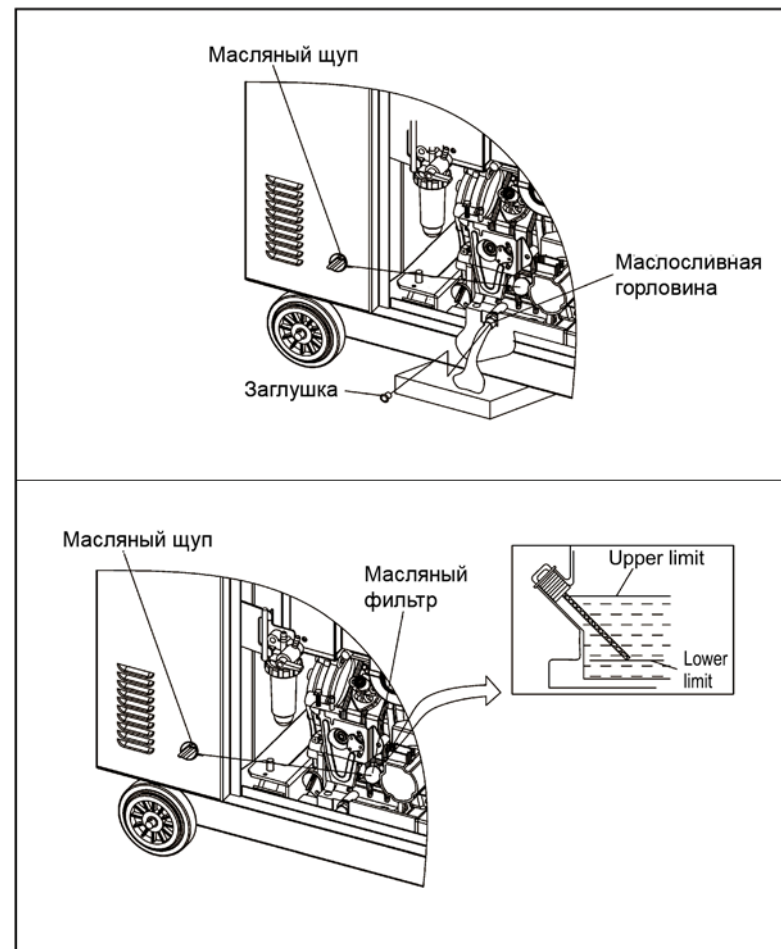

После утилизации использованного масла тщательно помойте руки.

Внимание! Утилизируйте отработанное масло так, чтобы не нанести вред окружающей среде.

2. Обслуживание воздушного фильтра.

Загрязненный воздушный фильтр будет ограничивать приток воздуха к карбюратору.

Для обеспечения исправной работы карбюратора, регулярно следите за состоянием воздушного фильтра.

Если дизель-генераторная установка работает в месте, где много пыли, необходимо чаще прочищать (при необходимости, заменять) воздушный фильтр.

Клапанный зазор	Проверить-отрегулировать					О(3)
Топливный бак и топливный фильтр	Прочистить/заменить					О
Топливо-провод	Проверить	Каждые 2 года (при необходимости, заменить) (3)				

Примечание:

(1) «О» Нормальный естественный интервал времени для обслуживания. Засекайте время работы станции, чтобы своевременно осуществлять техническое обслуживание.

(2) Осуществляйте обслуживание чаще, если станция работает в условиях повышенного пылеобразования.

(3) Обслуживание должно осуществляться специалистом авторизованного сервисного центра.

1. Замена масла.

Сливайте масло, пока двигатель не успел окончательно остыть, это позволит лучше и быстрее слить масло из двигателя.

ВНИМАНИЕ! Убедитесь, что выключатель двигателя находятся в положении OFF, прежде чем осуществлять замену масла.

- A. Откройте боковую крышку, отвинтите масляный щуп.
- B. Полностью слейте использованное масло в заранее приготовленный поддон.
- C. Залейте новое масло в картер, проверьте уровень масла.
- D. Завинтите масляной щуп и закройте боковую крышку.

Объем масла в двигателе 1,65л.

- 7---Время работы
- 8---Напряжение батареи

3. Информация об обслуживании.

1. При мигании индикаторных ламп коды ошибок отображаются на ЖКИ дисплее. Если таких кодов несколько, то каждый код появляется на экране по очереди с интервалом в 3 секунды.

Номер №	Информация	Код
1	Масло	SV1
2	Масляной фильтр	SV2
3	Воздушный фильтр	SV3
4	Патрубок насоса	SV4
5	Клапанный зазор	SV5
6	Топливный бак и фильтр	SV6

- 2. Нажмите кнопку, чтобы прочесть параметры. Удерживайте кнопку (key) 2 секунды, чтобы получить информацию.
- 3. Удерживайте кнопку в течение 5секунд, чтобы удалить информацию.

4. Переключатель режимов.

Если переключатель режимов оборотов находится в положении «OFF», частота вращения двигателя изменяется в зависимости от нагрузки.

Двигатель работает без нагрузки на холостых оборотах и автоматически повышает частоту вращения при увеличении нагрузки.

Это положение переключателя является рекомендуемым при активной нагрузке (лампы накаливания, чайники, электрорадиаторы и пр.). В этом случае происходит оптимальный расход топлива.

Если переключатель находится в «ON» позиции, частота двигателя максимальна. Инверторный модуль достигает максимальной мощности.

На этом режиме необходимо подключать потребители с реактивной нагрузкой (дрели, перфораторы, электродвигатели и пр.)

Внимание! Автоматический регулятор оборотов (плата AVR) не срабатывает, если прибору-потребителю необходима моментная электроэнергия (имеются высокие пусковые токи).

При подборе генератора к потребителю необходимо пользоваться поправочными пусковыми коэффициентами:

ТАБЛИЦА КОЭФФИЦИЕНТОВ ЗАПАСА МОЩНОСТИ

ТИП	МОЩНОСТЬ, ВТ		ПРИМЕР		
	ПУСКО ВАЯ	НОМИНА ЛЬНАЯ	ПРИМЕНЕНИЕ	ПУСКОВАЯ	НОМИНАЛЬНАЯ
Лампа накаливания	*1	*1	Лампа накаливания 100 Вт	100 ВА (Вт)	100 ВА (Вт)
Люминесцентная лампа	*2	*1,5	Люминесцентная лампа 40W	80 ВА (Вт)	60 ВА (Вт)
Ni-Fi бытовая	*1	*1	Телевизор	100ВА(Вт)	100ВА(Вт)

техника			100W		
Масляный радиатор	*1	*1	Масляный радиатор 2,5кВт	2500ВА(Вт)	2500ВА(Вт)
Электродрель	*1,4	*1,19	Дрель 500W	700ВА	595ВА(Вт)
Перфоратор	*1,4	*1,23	Перфоратор 700W	980ВА	860ВА(Вт)
Вакуумный насос Рубанок	*1,4	*1,25	Рубанок 600W	840ВА	750ВА
Сварочный инвертер	*2	*2	Инвертер 2,4кW	4800ВА	4800ВА
Холодильник	*(3-5)	*2	Холодильник 150W	450-750 ВА (Вт)	300 ВА
Кондиционер Стиральная машина	*4	*3,5	Кондиционер 2кW Стир.машина 2кW	8000ВА	7000ВА
Компрессор	*4	*3,5	Поршневой ременной компрессор 2200Вт	9000ВА	
Погружной водяной насос	*(3,5-7)	*3,5	Глубинный насос 400W	2800ВА	1400ВА

ЗАПРЕЩАЕТСЯ подключать к инверторному генератору потребители, имеющую импульсную нагрузку (вибрационные насосы типа «Ручеёк» или сварочные аппараты). Данный тип генераторов не предназначен для работы с такими видами потребителей!

5. ПОДГОТОВКА УСТАНОВКИ К РАБОТЕ

Внимание! Для проверки дизель-генераторной установки и подготовки ее к работе, установите генератор на ровную поверхность. Все действия по проверке и подготовке должны выполняться при выключенном двигателе.

ПРОВЕРКА УРОВНЯ МАСЛА

Внимание! Используйте только машинное масло для 4х-тактных двигателей. Запрещается использовать другие типы масла, так как это приведет к преждевременному износу двигателя.

- Рекомендуется применять масло двигателя марок CC или CD SAE 10W-30 или эквивалентный продукт. (На контейнере с маслом должны быть метки CC или CD.)
- SAE10W-30 рекомендуется для постоянного использования при всех температурах.

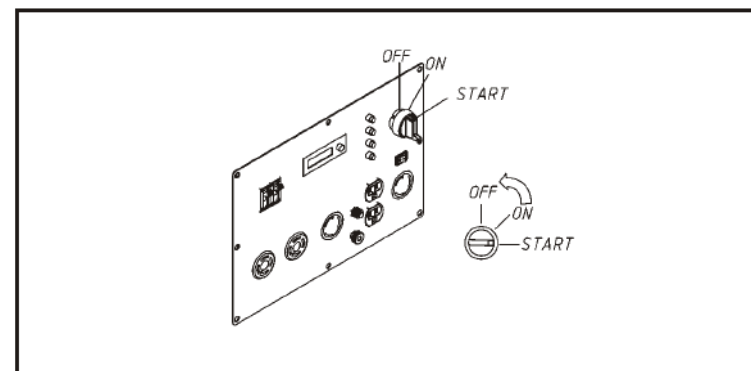

Убедитесь, что при выключении, хранении и транспортировке генератора выключатель двигателя находится в положении «OFF».

8. ТЕХНИЧЕСКОЕ ОБСЛУЖИВАНИЕ СТАНЦИИ

Для надежной и продолжительной работы станции необходимо своевременно проводить ее техническое обслуживание.

Внимание! Все работы по техническому обслуживанию станции должны выполняться при выключенном двигателе. Если двигатель все же требуется включить, обеспечьте соответствующую вентиляцию помещения или выполняйте работы на улице, так как выхлопные газы опасны для жизни.

Внимание! Используйте только оригинальные или одобренные производителем запчасти и расходные материалы.

График технического обслуживания

Период обслуживания		Перед каждым использованием	Первый месяц или первые 20 моточасов	Каждые 3 месяца или 50 моточасов	Каждые 6 месяцев или 100 моточасов	Каждый год или 200 моточасов
Элемент	Обслуживание					
Масло	Проверить	○				
	Заменить		○		○	○
Воздушный фильтр	Проверить	○				
	Почистить			○(2)		
Масляный фильтр	Проверить, прочистить				○	○(замена)
Патрубок насоса	Прочистить				○(3)	

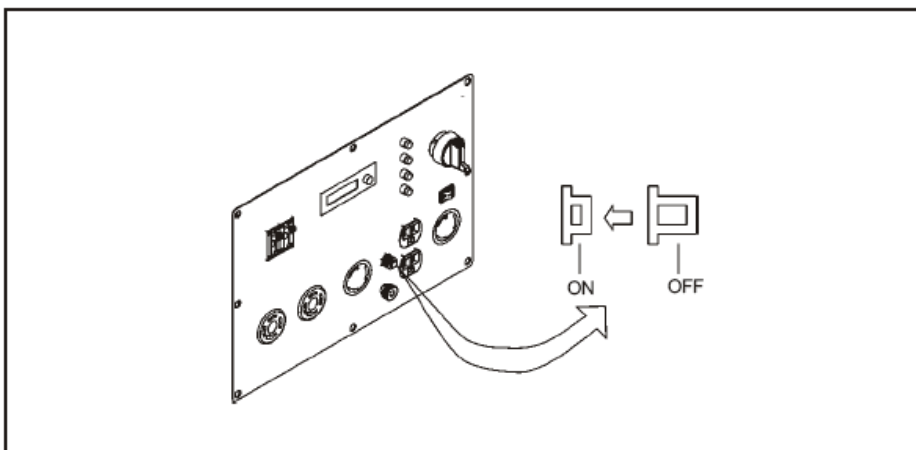

- для электрооборудования будет вырабатываться ток большой силы, когда запущена система привода двигателя.

7. ВЫКЛЮЧЕНИЕ ДВИГАТЕЛЯ

Для экстренной остановки двигателя переведите выключатель двигателя в положение «OFF» (Выключено).

При запланированной остановке двигателя:

1. Переведите прерыватель в положение «OFF».

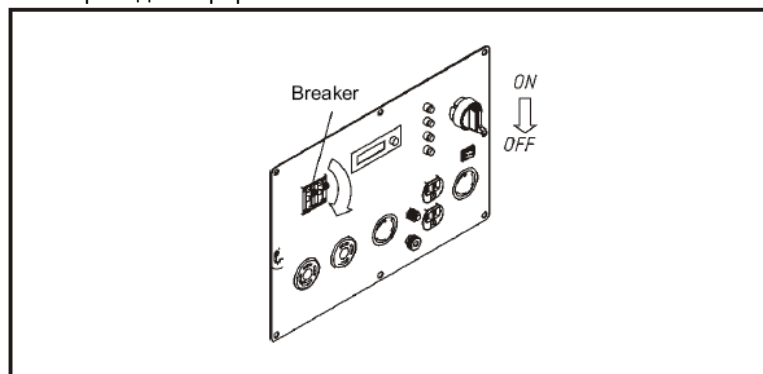

2. Выключите оборудования-потребителей и выньте шнур питания.
3. Поверните выключатель двигателя в «OFF» положение.

Вязкость масла должна соответствовать температуре окружающей среды. Типы масла, соответствующие определенным температурным условиям представлены в следующей таблице.

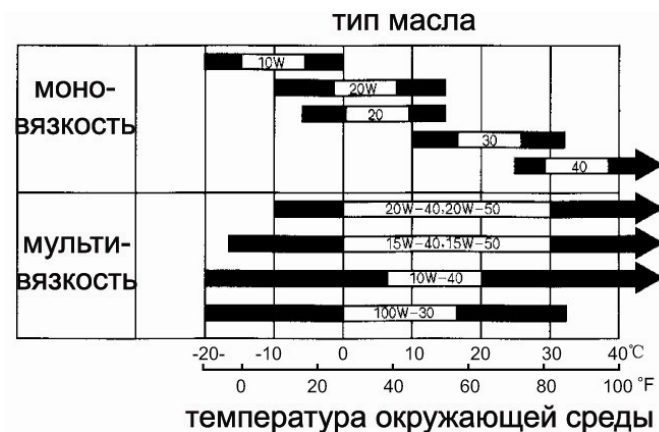

Откройте левую крышку корпуса.

Снимите крышку маслоналивной горловины и промокните масляный щуп куском чистой материи. Проверьте уровень масла в картере, опустив щуп в отверстие маслоналивной горловины. Не завинчивайте крышку.

Если уровень масла ниже конца масляного щупа, долейте масла в картер до верхнего края маслоналивной горловины.

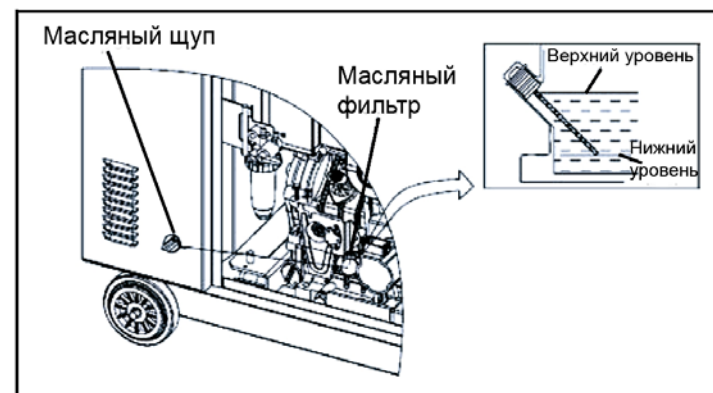

Внимание! Запуск двигателя при недостаточном уровне масла запрещен, так как это приведет к поломке двигателя.

При низком уровне масла двигатель будет остановлен устройством автоматического отключения. Во избежание неожиданных остановок двигателя по причине недостаточного уровня масла регулярно проверяйте уровень масла в картере.

ПРОВЕРКА УРОВНЯ ТОПЛИВА

Используйте только автомобильный дизель.

- Если уровень топлива низкий, долейте необходимое количество топлива в топливный бак. **Запрещается использовать дизель-масляную смесь или некачественный дизель.** Следите за тем, чтобы в топливо не попадали пыль, грязь, вода и посторонние предметы.
- Всегда надежно завинчивайте крышку топливного бака.

Внимание! Дизельное топливо является легковоспламеняющимся веществом!

- Проводите дозаправку вне помещения или в помещении со специальной вентиляцией.
- Не курите во время заправки топливного бака. Не заправляйте установку и не храните топливо вблизи искр, открытого пламени, источников тепла.
- Не допускайте переполнения топливного бака – оставьте небольшую воздушную камеру между уровнем топлива и горловиной топливного бака.
- Всегда надежно завинчивайте крышку топливного бака.
- Перед запуском двигателя тщательно вытрите пролитое топливо с поверхности дизельгенератора.
- При попадании топлива на кожу или одежду немедленно промойте это место мыльной водой и смените одежду. Храните топливо в безопасном месте, не доступном для детей.



- При попадании топлива на кожу или одежду немедленно промойте это место мыльной водой и смените одежду. Храните топливо в безопасном месте.

ПРОВЕРКА ВОЗДУШНОГО ФИЛЬТРА

Проверьте фильтрующий элемент воздушного фильтра. Он должен быть чистым и без повреждений. Откройте правую крышку корпуса. Ослабьте гайку и снимите крышку воздушного фильтра, проверьте фильтрующий элемент. Прочистите или при необходимости замените фильтрующий элемент.

Запрещается включать двигатель без воздушного фильтра, так как это приведет к засорению карбюратора, поломке или быстрому износу

Внимание! При использовании розетки постоянного тока, переведите рычаг дросселя в положение “OFF”

1. Подсоедините кабель подзарядки к розетке постоянного тока, затем к полюсам батареи.

Внимание! Во избежание искрения рядом с аккумулятором, подсоединяйте кабель подзарядки сначала к станции, и лишь затем к аккумулятору. Отключайте кабель сначала от батареи, потом от станции.

Если Вы заряжаете аккумулятор, установленный в автомобиле, сначала отсоедините провод, заземляющий батарею в автомобиле.

После того как подзарядка окончена, отсоедините кабель подзарядки от батареи, затем присоедините к ней заземляющий провод автомобиля.

Это необходимо для предотвращения короткого замыкания, в случае контакта терминала батареи с рамой автомобиля.

Внимание! Запрещается запускать автомобильный двигатель, если Вы не отсоединили станцию от аккумулятора.

Подсоединяйте положительный полюс батареи к положительному контакту кабеля подзарядки, отрицательный полюс – к отрицательному контакту.

Запрещается менять порядок подсоединения полюсов к кабелю подзарядки, так как это приведет к повреждению батареи и генератора.

Внимание! ПОДЗАРЯДКА АККУМУЛЯТОРНОЙ БАТАРЕИ ДОЛЖНА ОСУЩЕСТВЛЯТЬСЯ НА УЛИЦЕ ИЛИ В ХОРОШО ПРОВЕТРИВАЕМОМ ПОМЕЩЕНИИ.

Аккумуляторные батареи могут выделять горючий газ. Не заряжайте батареи вблизи источников тепла или открытого пламени. Не курите во время подзарядки. Держите батарею и производите ее подзарядку вне досягаемости детей.

Батарея содержит кислоту, которая является химически активным веществом и может стать причиной химического ожога, поэтому при работе с аккумулятором надевайте защитную одежду и очки.

Держите аккумулятор в недоступном для детей месте.

В СЛУЧАЕ КОНТАКТА ЭЛЕКТРОЛИТА С КОЖЕЙ

Промойте пораженное место большим количеством воды и обратитесь к врачу.

ЕСЛИ ВЫ СЛУЧАЙНО ВДОХНУЛИ ИЛИ ПРОГЛОТИЛИ ЭЛЕКТРОЛИТ

- Выпейте большое количество воды или молока. Выпейте сырое яйцо или растительного масла.

- В случае перегрузки предохранитель схемы постоянного тока прервет подачу тока. В этом случае, пожалуйста, отключите нагрузку постоянного тока и нажмите на кнопку на панели управления.

Индикаторная лампа работы генератора загорается, как только включают генератор. Она всегда горит зеленым при нормальной работе генератора.

Если генератор перегружен (перегрузка составляет свыше 5,5кВА) или если произошло короткое замыкание в подключенном потребителе, зеленая индикаторная лампа погаснет, загорится красная индикаторная лампа перегрузки и прекратится подача тока от генератора на потребитель.

Остановите двигатель, если включилась красная индикаторная лампа перегрузки, и выясните причину неполадки.

Перед тем как подключать потребитель к станции, проверьте его исправность и соответствие его электрических характеристик характеристикам генератора.

Затем подсоедините кабель питания прибора к розетке станции и включите двигатель дизель-генераторной установки.

Внимание! При превышении нагрузки на генератор сначала загорается красный индикатор перегрузки, затем отключается тепловой предохранитель и дается команда двигателю на остановку.

Внимание! Когда включается двигатель, обе индикаторные лампы – и зеленая и красная – загораются одновременно. При нормальной работе станции красная лампа должна погаснуть примерно через 4 секунды. Если красная лампа не гаснет, обратитесь в авторизованный сервисный центр.

Индикаторная лампа низкого уровня масла.

Внимание! Запуск двигателя при недостаточном уровне масла запрещен, так как это приведет к поломке двигателя.

ВАША ДИЗЕЛЬ-ГЕНЕРАТОРНАЯ УСТАНОВКА ОСНАЩЕНА УСТРОЙСТВОМ АВТОМАТИЧЕСКОГО ВЫКЛЮЧЕНИЯ ДВИГАТЕЛЯ, СРАБАТЫВАЮЩИМ В СЛУЧАЕ ПАДЕНИЯ УРОВНЯ МАСЛА НИЖЕ ДОПУСТИМОГО.

При низком уровне масла двигатель будет остановлен устройством автоматического отключения (выключатель генератора останется в положении «ON»). Если при перезапуске будет мигать красная лампочка индикатора, двигатель не запустится.

Это устройство также блокирует запуск двигателя, если уровень масла недостаточен.

- Всегда проверяйте уровень масла, перед тем как запускать двигатель, а также в случае его неожиданной остановки.

- Дизель-генераторная установка поставляется без машинного масла. Перед началом работы необходимо залить масло в картер, иначе двигатель не запустится.

Индикаторная лампа превышения допустимых оборотов.

Если двигатель установки работает с повышенными оборотами в течение 0.5-3секунды, генератор сразу же будет остановлен устройством автоматического отключения. Индикаторная лампа будет гореть красным светом.

- Во избежание искр, сначала подсоединяйте к генератору зарядный кабель, а затем батарею. Во время же демонтажа сперва отсоединяйте батарею.
- Не путайте «+» и «-» полюс во избежание повреждения генератора и батареи.

двигателя.

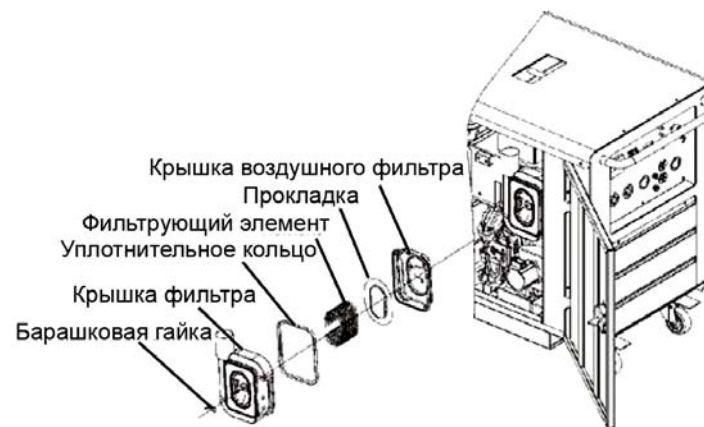

ПРОВЕРКА ТОПЛИВНОГО ФИЛЬТРА

Проверьте топливный фильтр. Он должен быть чистым и без повреждений. Откройте левую крышку корпуса, проверьте фильтрующий элемент. Прочистите или при необходимости замените фильтрующий элемент.

6. ЗАПУСК ДВИГАТЕЛЯ

Перед тем как включить двигатель, отсоедините нагрузку от розетки постоянного тока.

1. Убедитесь, что выходной автомат нагрузки (прерыватель) находится в положении «OFF».

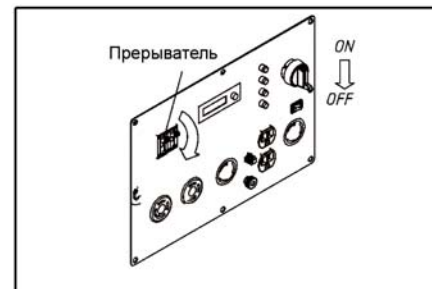

2. Поверните ключ замка зажигания по часовой стрелке до момента включения питания контрольной панели, затем поверните ключ в положение «START» и удерживайте его в таком состоянии в течение 1-2с до момента включения четырех индикаторов, затем отпустите ключ. Двигатель заводится и начинает прогреваться автоматически.

Если двигатель не запустился с первой попытки, то отпустите ключ и подождите не менее 2-х минут, прежде чем повторить попытку запуска.

После того, как двигатель запустится, выключатель двигателя вернется в положение ON. Прогрейте двигатель в течение 2-3 минут.

Прогрев двигателя стабилизирует его обороты, исключает колебания напряжения, а также понижает износ и предотвращает заедания путем подогрева масла двигателя и смазочного масла.

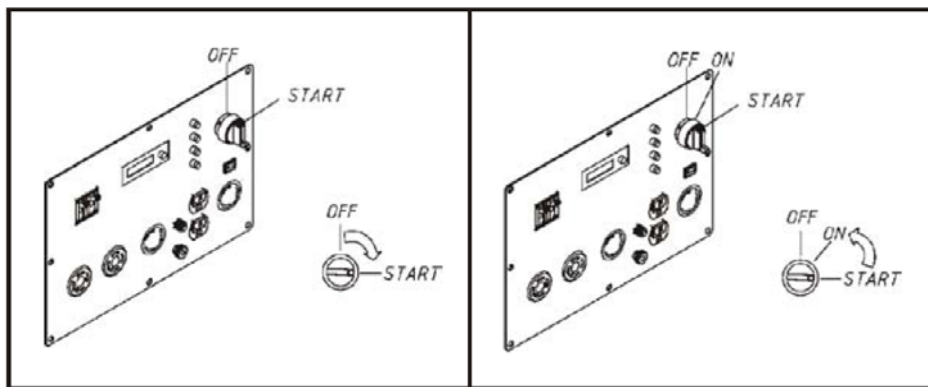

3. Установите прерыватель в положение «ON».

6. РАБОТА СТАНЦИИ

Во избежание поражения электрическим током, короткого замыкания, всегда заземляйте дизель-генераторную установку. Для этого подсоедините один конец провода большого сечения к заземляющему терминалу станции, другой конец – к внешнему заземляющему источнику.

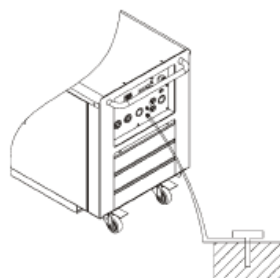

- Подключение резервной мощности к электросети здания должно выполняться только квалифицированным электриком с соблюдением нормативов и электрических кодов.

Неправильное подключение вызовет короткое замыкание в сети или в генераторе.

Если генераторная установка будет использоваться как альтернативный источник питания по отношению к электросети, должен быть установлен 3-позиционный прерыватель, отсоединяющий сеть от здания, к которому генераторная установка подключается. Установка должна производиться квалифицированным электриком и отвечать всем требованиям закона и правилам обращения с электрооборудованием.

Неправильное подключение к электрической системе здания может привести к тому, что генераторная установка будет нагружать внешние электрические линии, и это может вызвать поражения и смерть рабочих распределительной компании и других лиц, которые коснутся проводов. Проконсультируйтесь с сотрудниками компании или квалифицированным электриком.

Ненадлежащее подключение к электрической системе здания может привести к тому, что электричество от внешних сетей будет поступать на генераторную установку, что приведет к ее серьезному повреждению и может

вызвать пожар.

В некоторых регионах закон требует регистрации генераторных установок в местных распределительных компаниях. Узнайте о процедуре регистрации и использования установки.

- При длительной работе не превышайте номинальной мощности станции.
- Не превышайте предельную силу тока, указанную для каждой розетки
- Запрещается подсоединять станцию к центральной электросети
- Запрещается использовать станцию не по назначению.
- А также выполняйте следующие инструкции:
 - запрещается соединять в цепь несколько генераторов;
 - запрещается удлинять выхлопную трубу;
- Если требуется удлинительный кабель, используйте кабель в толстой резиновой изоляции
- Предельная длина кабеля: 60м для кабеля сечением 1,5мм² и 100м для кабеля сечением 2,5 мм² с пропускной способностью по току 5А/мм².
- Запрещается хранить и включать станцию вблизи электрических проводов и электросетей.
- Не устанавливайте несколько генераторов параллельно.
- Большинство электроприборов при включении требуют большей мощности, чем заявлено в паспорте. Учитывайте это при подключении потребителей к станции.
Суммарная нагрузка не должна превышать максимально допустимую!

Для оптимальной работы генератора необходимо, чтобы первые 20 моточасов она работала под нагрузкой 50% от номинальной.

ИСПОЛЬЗОВАНИЕ ПЕРЕМЕННОГО ТОКА

1. Запустите двигатель и убедитесь, что загорелась зеленая индикаторная лампа рабочего режима.
2. Убедитесь, что выключатель потребителя находится в положении «выключено» и подключите потребитель к установке.

Внимание! Значительная перегрузка генератора (загорается красная индикаторная лампа) в течение длительного времени приводит к поломке генератора. Частые перегрузки дизельной установки также сокращают срок службы станции.

ПОМНИТЕ: максимальный выдаваемый ток при напряжении 220 вольт составляет 25А !

Прежде чем подключить потребители к дизель-генераторной установке, убедитесь, что подключаемые приборы исправны и готовы к работе.

Если в работе подключенного устройства происходит сбой: работает медленно или внезапно останавливается, немедленно выключите двигатель генератора. Затем отсоедините потребитель от розетки установки и установите причину неполадки электроприбора.

Индикаторная лампа рабочего режима и перегрузки.