

prío® **НОВАЯ ВОДА**®

Econic
Osmos
Stream
OD310
OD320
OD _____

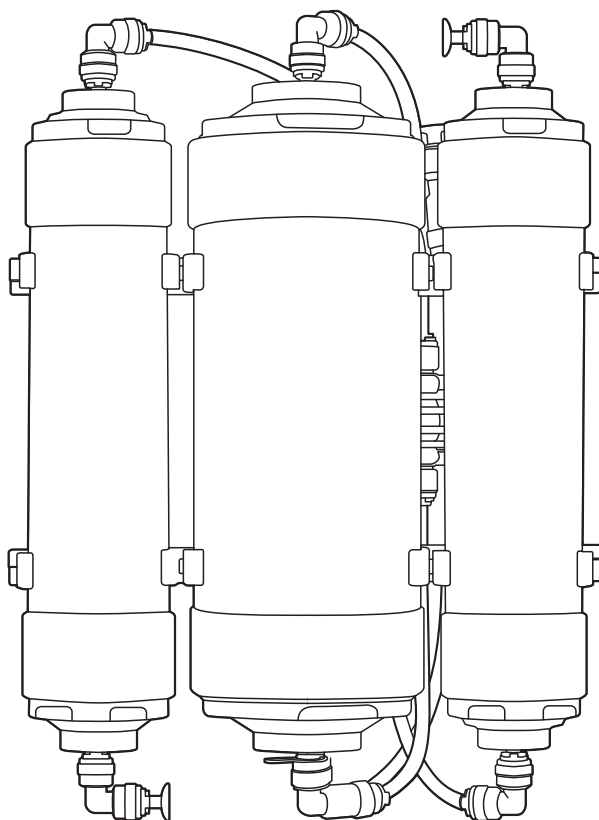

Фильтр

для воды

по принципу

обратного осмоса

Руководство по эксплуатац.....

Внимание!

Перед покупкой и началом использования фильтра просим внимательно изучить настоящее руководство по эксплуатации.

Уважаемый покупатель!

Благодарим Вас за покупку. Фильтр Econic Osmos Stream является современной бытовой системой очистки воды благодаря использованию высокоселективной обратноосмотической мембраны последнего поколения, изготовленной из полимерной пленки производства Toray Industries, Inc., Япония.

Система очистки сделает воду, которую вы пьете, чище и полезней для здоровья.

Назначение

Фильтр для очистки воды Econic Osmos OD310, OD320 (далее по тексту «водоочиститель» или «система Econic Osmos Stream») предназначен для комплексной очистки водопроводной холодной воды (из систем муниципального водоснабжения) в бытовых условиях от механических частиц (ржавчины, песка, ила и т.п.), водорослей, пыльцы растений, бактерий, вирусов, нефтепродуктов (бензина, моторных масел и др.), активного хлора и его производных, металло-, хлор- и фосфорсодержащих пестицидов, гербицидов, фенолов, бензпирена, канцерогенов, алюминия, тяжелых металлов (свинца, кадмия, цинка и др.), радиоактивных элементов (цезия-137 и др.), растворенного железа, удаляет соли жесткости и решает проблему накипи на посуде. Устраняет неприятные запахи, улучшает вкусовые качества воды.

Принцип работы

Система Econic Osmos Stream обратноосмотической очистки воды представляет собой компактную прямоточную автоматическую фильтрационную установку без накопительного бака (Рис. 1).



Рис.1. Пример установки фильтра Econic Osmos Stream.

Исходная водопроводная вода сначала проходит через фильтрующий элемент (А) предварительной очистки из пресованного (спеченного) активированного угля из скорлупы кокосового ореха (Рис.2).

Прессованный активированный уголь задерживает механические примеси и прочие частицы размером крупнее 1 микрон, а также удаляет из воды остаточный хлор, другие органические и неорганические примеси, устраняет неприятные запахи.

После предварительной очистки и прохождения управляющего клапана (2) фильтрат поступает на следующую ступень очистки - обратноосмотическую мембрану (В). Мембрана отфильтровывает все примеси крупнее 1 Ангстрем (10^{-10} м).

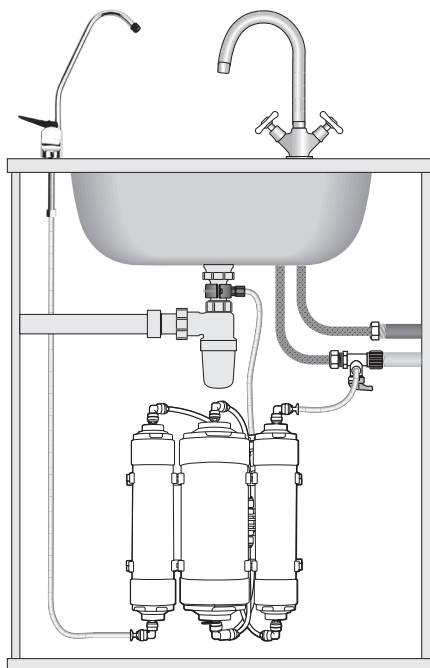

Рис.2. Принципиальная схема подключения фильтра Eonic Osmos Stream OD320.

- A предфильтр K870, прессованный активированный уголь
- B обратноосмотическая мембрана K857
- C постфильтр K880, прессованный активированный уголь + частично-растворимые минералы
- 1 тройник с шаровым краном
- 2 управляющий клапан
- 3 угловой обратный клапан
- 4 ограничитель потока
- 5 кран для чистой воды
- 6 дренажная муфта

Конструкция обратноосмотической мембраны позволяет разделять потоки очищенной воды и концентрата с отфильтрованными вредными примесями. Концентрат отфильтрованных вредных примесей после прохождения ограничителя потока (4) сливается в канализацию (дренаж). Очищенная вода (пермеат) проходит через обратный клапан (3), управляющий клапан (2) и поступает на вход фильтрующего элемента (C) - постфильтра (модель OD310) или постфильтра-минерализатора (модель OD320).

Постфильтр содержит активированный уголь из скорлупы кокосового ореха и производит финишную очистку и дезодорацию воды. Постфильтр-минерализатор с частично-растворимыми минералами дополнительно улучшает органолептические показатели воды.

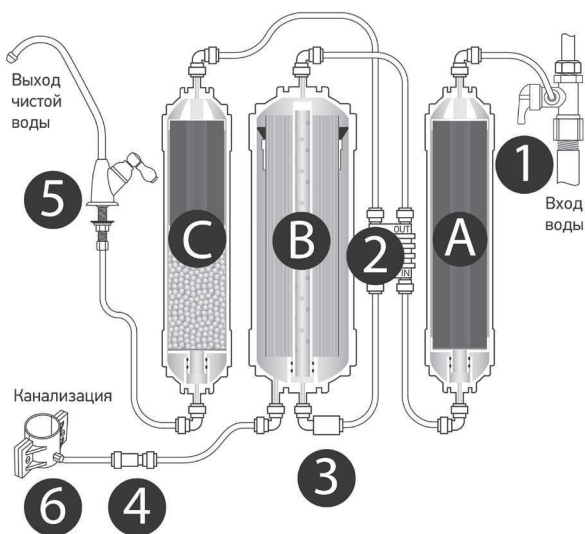
С выхода фильтрующего элемента (C) очищенная вода поступает к крану (5).

После открытия крана для чистой воды (5) управляющий клапан (2) переходит в открытое состояние и подает воду на вход обратноосмотической мембраны (B). Через несколько секунд после открытия крана (5) обратноосмотическая система достигнет своей максимальной производительности.

При снижении давления исходной воды, а также при закрытии крана для чистой воды (5) управляющий клапан (2) закрывается и происходит автоматическое прекращение выработки очищенной воды системой.

Комплект поставки:

1. Фильтр Econic Osmos Stream с фильтрующими элементами в сборе - 1 шт.
2. Пластиковая подводка - 1 меток.
3. Ключ для отсоединения/присоединения фитингов - 1шт.
4. Кран для очищенной воды - 1 комплект.
5. Тройник с шаровым краном для подключения к водопроводу - 1 комплект.
6. Тefлоновая лента - 1 шт.
7. Дренажная муфта для подключения к канализации - 1 комплект.
8. Руководство по эксплуатации - 1 шт.



Рис.3. Комплект поставки фильтра Econic Osmos Stream.

Технические характеристики и условия эксплуатации системы Econic Osmos Stream

- Допустимая температура воды: от +5 до +35°C.
- Рабочая температура воды: от +5 до +18°C.
- Допустимая температура окружающего воздуха: от +5 до +40°C.
- Рабочая температура окружающего воздуха: от +14 до +24°C.
- Давление подводимой воды: от 0,2 до 0,8 МПа (от 2 до 8 кгс/см²).
- Максимальное мгновенное давление на входе (гидроудар): 1,6 МПа (16 кгс/см²).
- Производительность системы, максимальная**: 1000 л/сут.
- Общее содержание в воде на входе**: не более 1000 мг/л (рекомендуемое - до 500 мг/л).
- Обессоливание в установившемся режиме**: до 95%.
- Коэффициент отбора пермеата**: 50-80%.
- Степень очистки (по свободному хлору)**: 99%.
- Общая масса нетто, без воды, не более: 2,1 кг.
- Габаритные размеры (ширина x глубина x высота): 340 x 260 x 130 мм.

Отличительные особенности моделей фильтров Econic Osmos Stream

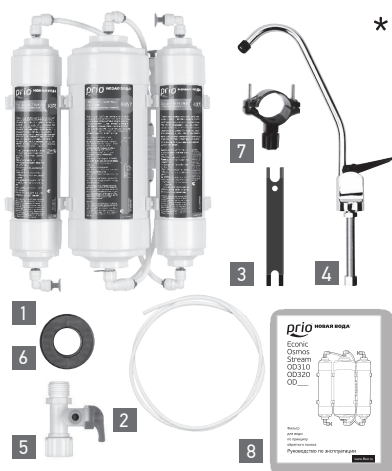
Модель	OD310	OD320
Тип крана для очищенной воды	поршневой	керамический шаровый
Артикул фильтрующего элемента 1-й ступени	K870	K870
Артикул фильтрующего элемента 2-й ступени	K857	K857
Артикул фильтрующего элемента 3-й ступени	K875	K880

* Может комплектоваться другим типом крана для чистой воды. Некоторые компоненты могут иметь иной внешний вид (при сохранении функциональности).

** Эксплуатационные характеристики и ресурс фильтрующего элемента зависят от температуры, состава и степени загрязненности исходной воды, давления в водопроводе и иных условий и режима использования водоочистителя. Указанные значения достигнуты на модельных растворах. Степень очистки уменьшается в процессе эксплуатации.

Параметры фильтрующих элементов

В фильтре Eonic Osmos Stream используются фильтрующие элементы со следующими характеристиками:

Артикул	Фильтрующий материал	Назначение	Ресурс *	Срок до замены**
K870	Прессованный (спеченный) активированный уголь из скорлупы кокосового ореха.	Механическая очистка примесей крупнее 1 мкм, универсальная сорбция органических и неорганических растворенных примесей (свободного хлора, хлорорганических соединений, пестицидов, нефтепродуктов, тяжелых металлов, иных органических и неорганических соединений), устранение неприятного запаха, улучшение вкуса воды.	6000 л (но не более 6 месяцев)	3-12 мес.
K857	Высокоselectивная ультра-низкого давления обратноосмотическая мембрана последнего поколения, изготовленная из полимерной пленки производства Toray Industries, Inc., Япония.	Осуществляет наиболее полную очистку воды от механических примесей, бактерий и вирусов, растворенных органических и неорганических соединений (пестицидов, нитратов, растворенного железа, тяжелых металлов и др.). Полностью удаляет соли жесткости и решает проблему накипи на посуде. Устраняет неприятные запахи, улучшает вкусовые качества воды.	50000 л пермеата (но не более 36 месяцев)	12-36 мес.
K875	Гранулированный активированный уголь из скорлупы кокосового ореха с добавлением серебра.	Универсальная сорбция органических и неорганических растворенных примесей (свободного хлора, хлорорганических соединений, пестицидов, нефтепродуктов, тяжелых металлов, иных органических и неорганических соединений), устранение неприятного запаха, улучшение вкуса воды.	8000 л (но не более 6 месяцев)	6-12 мес.
K880	Прессованный (спеченный) активированный уголь из скорлупы кокосового ореха, природные частично-растворимые минералы	Универсальная сорбция органических и неорганических растворенных примесей (свободного хлора, хлорорганических соединений, пестицидов, нефтепродуктов, тяжелых металлов, иных органических и неорганических соединений), устранение неприятного запаха воды, улучшение вкуса воды. Обогащение воды ионами Ca^{2+} , Mg^{2+} , Na^{2+} , K^{+} , CO_3^{2-} , SO_4^{2-} , Cl^{-} , F^{-} с целью улучшения ее органолептических показателей.	6000 л (но не более 6 месяцев)	6-12 мес.

* Степень очистки и ресурс фильтрующего элемента зависят от состава и степени загрязненности исходной воды, а также от режима использования водоочистителя. Указанные значения достигнуты на модельных растворах. Степень очистки уменьшается в процессе эксплуатации. Ограничение по сроку обусловлено риском бактериологического загрязнения фильтрующей среды в условиях комнатных температур.

** Приблизительно. Указан в предположении, что ежедневное потребление очищенной воды – до 10 л. Зависит от степени загрязнения исходной воды и условий эксплуатации водоочистителя.

Установка фильтра

Данное изделие должно устанавливаться на месте эксплуатации специалистом, имеющим соответствующую квалификацию и подготовку.

Как правило, установка фильтра производится на кухне (у точки потребления воды). Возможна также установка в любом месте, где имеется возможность подключения к системе водопровода и канализации.

При выборе места установки следует учитывать следующее:

- удобство каждодневного использования;
- удобство регулярного обслуживания.

Не следует устанавливать фильтр Esonic Osmos Stream в такое место, где его обслуживание будет затруднено. Избегайте попадания прямых солнечных лучей на установленный фильтр.

Способ установки фильтра выбирается в зависимости от планировки Вашей кухни и конфигурации системы водопровода. Возможна установка рядом с мойкой на столе, под мойкой на полу, рядом или под мойкой с навесной основной блока на стену как в горизонтальном, так и в вертикальном положении.

При подключении фильтра к магистрали следует:

- Перекрыть поступление воды к мойке.
- Установить в водопроводную магистраль холодной воды тройник с шаровым краном (1) (см. Рис.2).

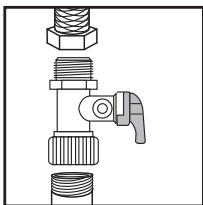

Внимание! Тройник имеет размер внешней и внутренней резьбы 1/2", стандартный для большинства конфигураций водопроводной

системы квартир и домохозяйств. Если размер резьбы для подсоединения к Вашей магистрали холодной воды отличается от 1/2", то необходимо использовать соответствующие штуцера и/или переходники (приобретаются дополнительно).

Внимание! При установке этих элементов не перетягивайте соединения! Это может привести к разрушению тройника или крана, в том числе - к скрытому (с отдаленными последствиями). Количество используемого гидроизоляционного материала (тефлоновой ленты и проч.) не должно быть чрезмерным! Обратитесь к профессиональному сантехнику для установки данных элементов в магистраль холодной воды.

- Установить фильтр Esonic Osmos Stream в удобном для его эксплуатации месте.

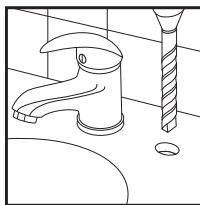

- Просверлить отверстие под кран (5) в мойке и установить его.

Сверление отверстия в мойке следует выполнять только в том случае,

если имеется уверенность, что мойка не будет разрушена при этой процедуре. Особую осторожность следует проявить при сверлении отверстий в керамических, фарфоровых, гранитных, мраморных, тефлоновых, из искусственного камня и проч. мойках. При невозможности сделать отверстие в мойке, кран можно установить также в столешнице либо навесить на стену на кронштейне.

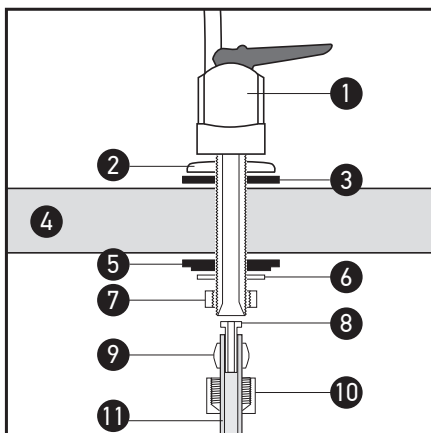

1 - кран для чистой воды; 2 - диск-подставка; 3 - резиновая опора; 4 - мойка / столешница; 5 - прижимное крепление; 6 - шайба; 7 - гайка; 8 - вставка; 9 - обжимное кольцо; 10 - гайка; 11 - пластиковая трубка.

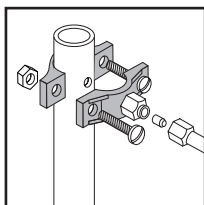

■ Просверлить отверстие в сливной трубе мойки (в сифоне выше уровня канализационного водяного затвора) и подсоединить к трубе дренажную муфту (6).

- Собрать с помощью входящей в комплект поставки пластиковой трубки (шланга) систему «магистраль → система обратного осмоса → кран» в соответствии со схемой подключения (см. Рис.2).

При подключении шлангов соблюдайте направление движения воды через водоочиститель. Вход воды в водоочиститель осуществляется через входной фитинг фильтрующего элемента K870.

Перед установкой шлангов удалите из входного и двух выходных фитингов синие заглушки. Процедура удаления заглушек и подключения/отключения шлангов к фитингам описана в разделе «Подключение

шлангов и патрубков фильтрующих элементов к фитингам». При монтаже пластиковая трубка (шланг) разрезается на три части (длина частей выбирается на месте).

Разрез шланга выполнять ножом или крупными слесарными кусачками с острозачеренными лезвиями строго перпендикулярно оси шланга, без сколов и неоконченных надрезов, не допуская образования неоднородностей и дефектов на плоскости среза и вблизи него.

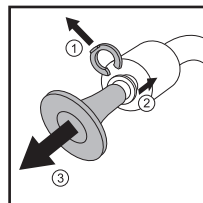
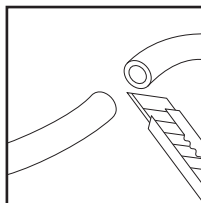

Первым отрезком соединяют тройник (1) с входным фитингом предфильтра (А).

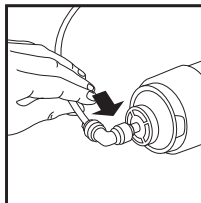
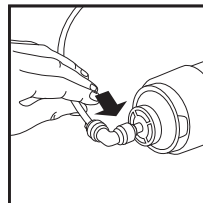
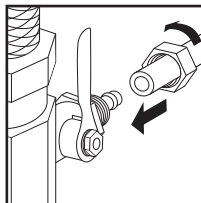

Вторым отрезком соединяют выходной фитинг постфильтра (С) с краном для чистой воды (5).

Третьим отрезком соединяют выходной фитинг ограничителя потока (4) с дренажной муфтой (6).

После окончания установки системы следует провести ее первоначальную промывку, как описано в разделе «Первоначальная промывка». Одновременно с первоначальной промывкой убедитесь в герметичности всех соединений. Если заметите протекание воды в местах соединения пластиковых шлангов и фитингов, то отсоедините и заново подсоедините их.

Эксплуатация системы Eonic Osmos Stream

Первоначальная промывка

После того, как система установлена, или сразу же после замены фильтрующих элементов следует предварительно промыть фильтрующие элементы всех ступеней перед началом использования системы.

Для начала промывки:

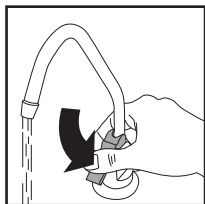

- Откройте кран для чистой воды.

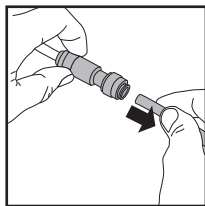

- Отключите от ограничителя потока (4) шланг, ведущий к дренажной муфте (6) (см. Рис.2).

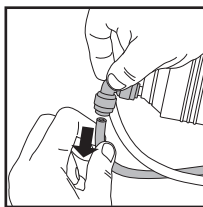

- Отключите от выхода в дренаж мембраны (В) шланг, ведущий к ограничителю потока (4).

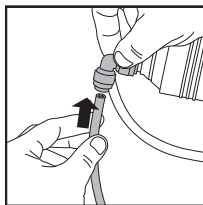

- Подключите к выходу в дренаж мембраны (В) шланг, ведущий к дренажной муфте (6) напрямую, минуя ограничитель потока.

Процедура подключения/отключения шлангов к фитингам описана в разделе «Подключение шлангов и патрубков фильтрующих элементов к фитингам».

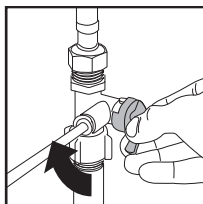

- Откройте подачу воды к системе.

Начнется слив сточной воды через дренажную муфту (6), при этом будет производиться промывка фильтрующих элементов. Первую промывку проводите в течение 15-30 минут.

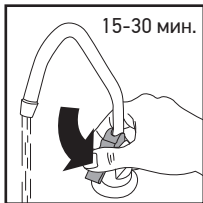

Для окончания промывки:

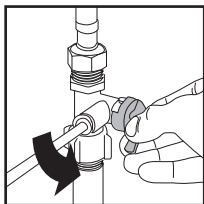

■ Закройте кран подачи воды к системе (1).

■ Закройте кран для чистой воды (5).

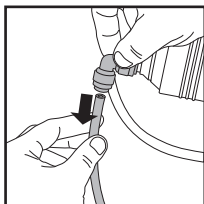

■ Отключите от выхода в дренаж мембраны (В) шланг, ведущий к дренажной муфте (6).

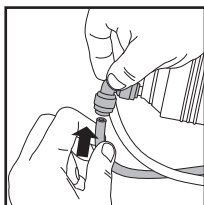

■ Подключите к выходу в дренаж мембраны (В) шланг, ведущий к ограничителю потока (4).

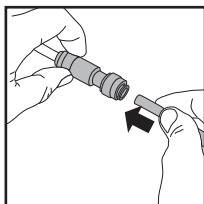

■ Подключите к ограничителю потока (4) шланг, ведущий к дренажной муфте (6).

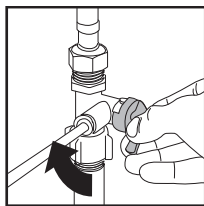

■ Откройте подачу воды к системе и проверьте герметичность всех соединений.

Система готова к работе.

Примечания:

■ Если при первом использовании и после замены фильтрующих элементов из крана для чистой воды выливается небольшое количество воды темного цвета, продолжите промывку системы.

■ При первом использовании системы и после замены фильтрующих элементов общее содержание растворенных веществ в очищенной воде может быть несколько выше ожидаемого. В этом случае можно продолжить промывку.

■ При первом использовании системы очищенную воду можно употреблять для питья после того, как работа системы по двум вышеуказанным пунктам придет в норму. Образующийся в процессе очистки воды концентрат будет сливаться в канализацию. Сточную воду можно использовать в бытовых целях, но не для питья.

■ В течение периода длительностью до двух недель после первичной установки системы или после замены фильтрующих элементов из крана для чистой воды может вытекать вода мутного цвета. Если такой воде дать отстояться несколько минут, она становится полностью прозрачной. Мутность объясняется наличием мельчайших пузырьков воздуха в воде, прошедшей через фильтр в условиях, когда в его внутреннем пространстве еще остается воздух (обратноосмотическая мембрана сохраняет в воде растворенные газы). Требуется время, пока этот воздух путем растворения в воде не будет постепенно вынесен наружу. Употребление такой воды является абсолютно безопасным.

Регулярное использование

Для работы системы в нормальном режиме должен быть открыт кран подачи воды (1). При открывании крана для чистой воды (5) из него начнет выливаться очищенная вода, а концентрат отфильтрованных вредных примесей будет сливаться в канализацию через дренажную муфту (6). Для прекращения выработки очищенной воды перекройте кран (5).

Следует иметь в виду, что обратноосмотической мембране может потребоваться до 50 часов работы в активном режиме очистки воды до достижения максимума селективности. Степень обессоливания в этот период может быть несколько ниже заявленной.

Подключение шлангов и патрубков фильтрующих элементов к фитингам

Подключение/отключение шлангов от концевых угловых фитингов производится с помощью специального ключа и может быть выполнено в случае необходимости неоднократно. Не прикладывайте силу при данной процедуре!

Для подключения шланга (или патрубка фильтрующего элемента) к фитингу следует:

- открыть замок фитинга - подковообразную защелку, т.е. временно снять его,
- затем вставить шланг/патрубок рукой до упора в отверстие фитинга на глубину 12-15 мм и зафиксировать шланг/патрубок возвратным движением концевой зажима (цанги) фитинга,
- установить замок на прежнее место

При этом вытягивание цанги фитинга производится с помощью специального ключа:

ча: вставьте «вилку» ключа в зазор между основанием фитинга и цангой и отведите цангу от основания, действуя ключом как рычагом.

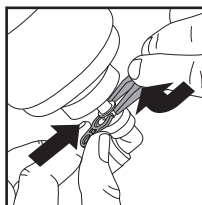

Для отключения шланга (или патрубка фильтрующего элемента) от фитинга следует:

- открыть замок фитинга (т.е. временно снять его),
- прижать и удерживать специальным ключом концевой зажим (цангу) фитинга в направлении, противоположном движению шланга (патрубка) при его вытягивании из отверстия фитинга,
- вытянуть шланг (патрубок) рукой из отверстия,
- установить замок фитинга на прежнее место.

Ваша система может быть укомплектована улучшенными и более удобными в эксплуатации беззамковыми самозапирающимися фитингами. В этом случае замок (подковообразная скоба) отсутствует.

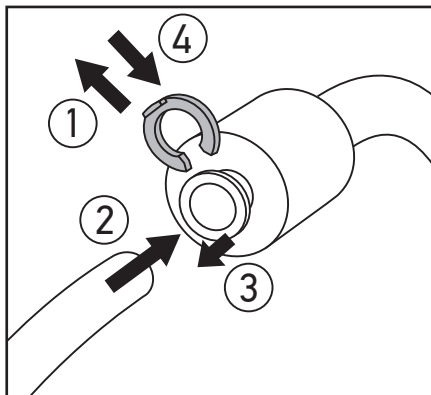

Последовательность действий при подсоединении шланга (патрубка):
1 - вынуть; 2 - толкнуть рукой;
3 - вытянуть ключом; 4 - вставить.

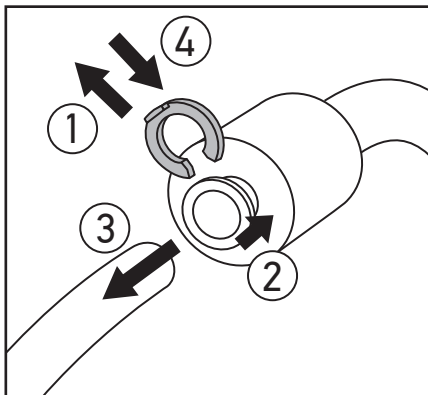

Последовательность действий при отсоединении шланга (патрубка):
1 - извлечь; 2 - утопить ключом;
3 - вытянуть рукой; 4 - вставить.

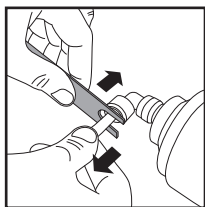

Утапливание цанги фитинга производится с помощью специального ключа: наденьте «вилку» ключа на трубку (патрубок) вплотную с цангой и уто-

пите цангу в основание фитинга, надавив на неё ключом.

Техническое обслуживание

1. Замена фильтрующих элементов

Для максимального использования возможностей системы Eonic Osmos Stream и обеспечения нормативного качества воды пользователь должен регулярно производить замену фильтрующих элементов. В таблице «Параметры фильтрующих элементов» (см. стр. 5) указаны артикулы, ресурс и приблизительные сроки периодической замены фильтрующих элементов, используемых в Вашем фильтре.

Сроки замены фильтрующих элементов определяются в зависимости от качества исходной воды, режима использования системы, результатов анализа качества воды, а также исходя из опыта пользователя. Рекомендуется заменять фильтрующие элементы всех ступеней одновременно (кроме, может быть, обратноосмотической мембраны K857). Для замены следует использовать только оригинальные фильтрующие элементы Prio® Новая Вода®. При использовании фильтрующих элементов иных производителей изделие снимается с гарантии.

Производитель гарантирует высокое качество оригинальных фильтрующих элементов.

Внимание! Если водоочиститель не используется более 2-х недель, то из-за риска бактериологического загрязнения фильтрующих элементов в условиях комнатных температур требуется последующая замена всех фильтрующих элементов

на новые либо предварительная консервация изделия (на срок не более одного месяца). Для консервации следует перекрыть подачу воды на фильтр, отсоединить предфильтр, мембрану и постфильтр, слить из них воду. Фильтрующие элементы на время консервации хранить в холодильнике при температуре не выше +5°C в индивидуальных герметичных пакетах (но не допуская замораживания!). Мембрану перед консервацией рекомендуется выдерживать в течение 1 часа в 5%-ом растворе лимонной кислоты. По окончании консервации собрать систему заново, руководствуясь схемой подключения на Рис. 2 и соблюдая направление потока воды. Затем проведите процедуры промывки как при первом подключении. Перед повторным использованием фильтрующих элементов убедитесь, что за время консервации они не деформировались, отсутствуют неприятный запах, плесень и проч.

Для замены фильтрующих элементов необходимо:

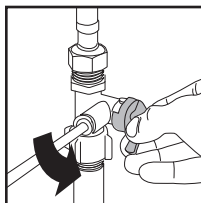

■ Перекрыть подачу воды к водоочистителю - закрыть шаровый кран.

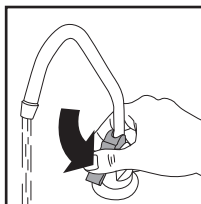

■ Сбросить давление внутри водоочистителя, открыв кран для чистой воды, и дождаться слива из него части оставшейся в водоочистителе воды.

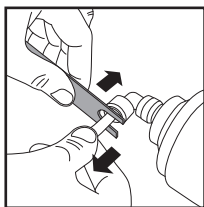

■ С помощью специального ключа отсоединить пластиковые шланги от входного и двух выходных фитингов водоочистителя.

Процедура подключения/отключения шлангов к фитингам описана в разделе «Подключение шлангов и патрубков фильтрующих элементов к фитингам».

- Поместить водоочиститель в емкость для приема остаточной воды из фильтрующих элементов (раковину мойки, ванну и т.п.).
- С помощью специального ключа отсоединить фитинги от входного и двух выходных патрубков обратноосмотической мембраны K857.
- Освободить от двух зажимов-клипс водоочистителя отслужившую мембрану.

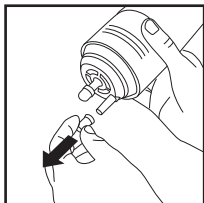

■ Извлечь новый фильтрующий элемент K857 из технологической упаковки, снять защитные колпачки, установить в зажимы-клипсы водоочистителя, подсоединить фитинги к входному и двум выходным патрубкам фильтрующего элемента.

очистителя, подсоединить фитинги к входному и двум выходным патрубкам фильтрующего элемента.

Внимание! На центральный выходной патрубок обратноосмотической мембраны надевается фитинг углового обратного клапана (3).

На боковой выходной патрубок надевается фитинг, который соединяется с ограничителем потока (4) (см. Рис. 2).

- С помощью специального ключа отсоединить фитинги от входного и выходного патрубков предфильтра K870, извлечь из зажимов-клипс водоочистителя отслуживший предфильтр.

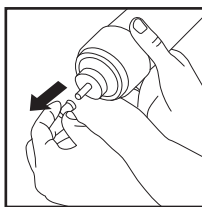

■ Извлечь новый фильтрующий элемент K870 из технологической упаковки, снять защитные колпачки, установить постфильтр в зажимы-клипсы

водоочистителя, подсоединить фитинги к входному и выходному патрубкам постфильтра.

- Повторить всю процедуру для постфильтра K875/K880.
- При подключении сменных фильтрующих элементов соблюдайте направление потока воды, указанное на них стрелками.
- Установить водоочиститель на место и подсоединить пластиковые трубки к входному и двум выходным фитингам.

После окончания процедуры замены фильтрующих элементов следует провести промывку системы, как описано в разделе «Первоначальная промывка». Одновременно с промывкой убедитесь в герметичности всех соединений. Если заметите протекание воды в местах соединения пластиковых шлангов и фитингов, то отсоедините и заново подсоедините их.

2. Промывка обратноосмотической мембраны

На производительность обратноосмотической мембраны влияют степень загрязнения исходной воды и режим использования водоочистителя. В процессе очистки воды на поверхности обратноосмотической мембраны накапливаются загрязнения и бактерии. Это приводит к снижению качества очистки воды и уменьшению производительности мембраны. Поэтому при интенсивном использовании водоочистителя для очистки воды с высоким показателем жесткости необходимо производить регулярную промывку мембраны.

Порядок действий для промывки мембраны аналогичен процедуре, описанной в разделе «Первоначальная промывка».

Каждая промывка обратноосмотической мембраны должна производиться в течение 15 минут.

Чтобы продлить срок службы вашей системы и обеспечить требуемый объем и качество очистки воды, регулируйте продолжительность промывки мембраны в зависимости от качества местной водопроводной воды и объемов потребления очищенной воды.

Если в вашей местности вода имеет высокие показатели жесткости, то рекомендуем вам минимум один раз в три месяца проводить промывку мембраны 5%-ым раствором лимонной кислоты для поддержания ее заявленной производительности.

Для этого отключите систему Esonic Osmos Stream от водопровода, извлеките фильтрующий элемент с обратноосмотической мембраной K857 (см. раздел «1. Замена фильтрующих элементов») и поместите его в раствор на 3-5 часов.

Затем снова установите фильтрующий элемент K857 в основной блок системы и проведите все процедуры как при первом подключении.

Модернизация фильтра

Простейшая модернизация фильтра Econic Osmos Stream заключается в замене постфильтра K875 на фильтрующие элементы Prio® Новая Вода® с аналогичными или улучшенными параметрами очистки воды.

Фильтрующий элемент K875 можно заменить как на постфильтр финишной очистки K870 с аналогичными сорбционными характеристиками, так и на двухступенчатый постфильтр-минерализатор K880, содержащий смесь природных частично-растворимых минералов. При прохождении через него вода обогащается ионами кальция, магния, калия, натрия и др., что не только улучшает ее вкус, но и делает более биологически ценной.

Конструкция трехступенчатой обратноосмотической системы Econic Osmos Stream позволяет легко модернизировать ее на месте эксплуатации до четырехступенчатой системы добавлением дополнительного предфильтра или постфильтра (приобретаются вместе с комплектом крепежных элементов X872). Дополнительный предфильтр механической очистки K871 позволяет продлить ресурс фильтрующего элемента K870. Добавление в качестве постфильтра фильтрующего элемента K873, содержащего уникальный минерал шунгит, либо фильтра минерализатора K879, содержащего смесь слаборастворимых природных минералов, улучшает вкус воды и делает ее более биологически ценной. Параметры фильтрующих элементов Prio® Новая Вода® для модернизации фильтра Econic Osmos Stream приведены в таблице «Фильтрующие элементы Prio® Новая Вода® для модернизации фильтра Econic Osmos Stream».

Также предусмотрена модернизация системы Econic Osmos Stream до классической четырехступенчатой обратноосмотической системы добавлением предфиль-

тра или постфильтра и накопительного бака (приобретаются дополнительно с комплектом крепежных элементов X871). В накопительных баках Prio® Новая Вода® X832, X835, X842, X852 очищенная вода сохраняется идеально чистой и свежей, без каких-либо посторонних запахов или примесей.

Модернизацию системы можно провести одновременно с очередной заменой фильтрующих элементов.

Схемы подсоединения дополнительных фильтрующих элементов и накопительного бака представлены в «Руководстве по модернизации фильтров», прилагаемом к комплектам X871 или X872.

После окончания процедуры модернизации следует провести промывку системы, как описано в разделе «Первоначальная промывка». Одновременно с промывкой убедитесь в герметичности всех соединений. Если заметите протекание воды в местах соединения пластиковых шлангов и фитингов, то отсоедините и заново подсоедините их.

Фильтрующие элементы Prio® Новая Вода® для модернизации фильтра Econic Osmos Stream

Артикул	Фильтрующий материал	Назначение
K871	Нетканый полипропилен 5 мкм.	Удаление механических примесей, крупнее 5 мкм (ржавчины, песка, ила и т.п.).
K870	Прессованный (спеченный) активированный уголь из скорлупы кокосового ореха.	Универсальная сорбция органических и неорганических растворенных примесей (свободного хлора, хлорорганических соединений, пестицидов, нефтепродуктов, тяжелых металлов, иных органических и неорганических соединений), устранение неприятного запаха, улучшение вкуса воды.
K873	Шунгит, гранулированный активированный уголь из скорлупы кокосового ореха.	Универсальная сорбция органических и неорганических растворенных примесей (свободного хлора, хлорорганических соединений, пестицидов, нефтепродуктов, тяжелых металлов, иных органических и неорганических соединений), устранение неприятного запаха, улучшение вкуса воды. Природная фильтрующая среда шунгит обладает превосходными сорбционными, каталитическими и бактерицидными свойствами.
K879	Смесь природных частично-растворимых минералов	Обогащение воды ионами Ca^{2+} , Mg^{2+} , Na^{2+} , K^{+} , CO_3^{2-} , SO_4^{2-} , Cl^{-} , F^{-} с целью улучшения ее органолептических показателей.
K880	Прессованный (спеченный) активированный уголь из скорлупы кокосового ореха, природные частично-растворимые минералы	Универсальная сорбция органических и неорганических растворенных примесей (свободного хлора, хлорорганических соединений, пестицидов, нефтепродуктов, тяжелых металлов, иных органических и неорганических соединений), устранение неприятного запаха воды, улучшение вкуса воды. Обогащение воды ионами Ca^{2+} , Mg^{2+} , Na^{2+} , K^{+} , CO_3^{2-} , SO_4^{2-} , Cl^{-} , F^{-} с целью улучшения ее органолептических показателей.

Предупреждения

- Непосредственно после установки системы или замены фильтрующих элементов не оставляйте систему без присмотра в течение ближайших 2-х часов: убедитесь, что система работает исправно, отсутствуют течи воды.
- Не подключайте систему к трубопроводу горячей воды.
- Для обеспечения высокого качества питьевой воды своевременно заменяйте фильтрующие элементы.
- Оберегайте обратноосмотическую систему в целом от воздействия прямого солнечного света.
- Установите систему в недоступном для детей месте.
- Если система не будет использоваться в течение долгого времени, закройте кран подачи воды.
- Перед возобновлением использования системы после длительного перерыва выполните операции как при первичном включении. При простое системы в течение более 2-х недель возобновление ее эксплуатации возможно только после замены всех фильтрующих элементов на новые, промывки фильтрующего элемента с обратноосмотической мембраной в 5%-ом растворе лимонной кислоты как описано в разделе «Промывка обратноосмотической мембраны» и проведения всех операций как при первичном включении.
- Соблюдайте осторожность при погрузке, разгрузке, перемещении и монтаже системы.
- Не используйте систему для очистки микробиологически небезопасной воды или воды неизвестного качества без соответствующей предварительной дезинфекции воды.
- Перед установкой изделия убедитесь в том, что Ваша водопроводная система исправна и соответствует техническим требованиям по условиям эксплуатации изделия.

- Недопустима эксплуатация фильтра Econic Osmos Stream в иных условиях давления и температур, чем указанные в настоящей инструкции.

Помните! Обязательства производителя, вытекающие из установленных срока службы изделия и гарантийного срока, распространяются только на правильно установленные изделия, эксплуатируемые в соответствии с условиями настоящей инструкции. Например, неправильное (некачественное) подключение, самостоятельное подключение - т.е. отказ от услуг квалифицированных специалистов по установке, несоблюдение правил монтажа и эксплуатации, несвоевременное техническое обслуживание изделия (в том числе несвоевременная замена сменных фильтрующих элементов), использование неоригинальных фильтрующих элементов, эксплуатация изделия с превышением пределов, установленных техническими требованиями, в том числе на неисправной водопроводной магистрали или подверженной гидроударам, а равно на магистрали с давлением или температурой воды ниже нижнего или выше верхнего эксплуатационного предела, освобождают производителя от ответственности в случае аварии фильтра.

Транспортировка и хранение

Транспортирование изделия допускается любым видом транспорта (кроме неотопливаемых отсеков в холодное время года).

Хранение изделия производится в упакованном виде, не допуская высушивания, замерзания, действия прямого солнечного света, на расстоянии не менее 1 м от отопительных приборов, при температуре окружающего воздуха не ниже 5°C и не выше 40°C, вдали от веществ с сильным запахом.

Гарантийный срок хранения изделия до начала эксплуатации - 3 года с даты производства.

Гарантийные обязательства

Предприятие-изготовитель гарантирует исправную работу системы Eonic Osmos Stream при соблюдении правил хранения, установки и эксплуатации, изложенных в настоящей инструкции, в течение 36 месяцев со дня продажи. При отсутствии даты продажи и штампа торгующей организации срок исчисляется с даты производства.

По поводу гарантийного обслуживания просьба обращаться по месту приобретения системы Eonic Osmos Stream либо непосредственно к производителю.

Срок службы изделия 5 лет. По окончании срока службы изделие должно быть выведено из эксплуатации.

Указанные срок службы и гарантийный срок не распространяются на сменные фильтрующие элементы которые являются расходным материалом. Срок хранения (до начала использования) фильтрующих элементов - 3 года с даты производства.

Срок службы фильтрующих элементов:

K870 - 3-12 месяцев;

K857 - 12-36 месяцев;

K875 - 6-12 месяцев;

K880 - 6-12 месяцев;

с начала использования. Срок службы зависит от качества исходной воды, режима и условий эксплуатации изделия.

По окончании срока службы фильтрующего элемента либо исчерпания ресурса (в зависимости от того, что раньше наступит) он должен быть выведен из эксплуатации и заменен на новый.

Указанный срок службы не распространяется на фильтрующие элементы в установленном фильтре Eonic Osmos Stream при его простое более 2-х недель.

Производитель освобождается от ответственности в случаях:

- нарушения потребителем правил монтажа (установки) и эксплуатации изделия, изложенных в настоящей инструкции
- изделие или его части имеют внешние механические повреждения
- сменные фильтрующие элементы работали свой ресурс, но не были своевременно заменены
- изделие использовалось не по назначению
- утрачена настоящая инструкция с проставленными датами производства и/или продажи и отсутствуют иные способы установить сроки эксплуатации изделия
- при использовании потребителем сменных фильтрующих картриджей иных производителей
- при установке и эксплуатации водочистителя с превышением пределов, установленных техническими требованиями по условиям эксплуатации изделия
- при действии обстоятельств непреодолимой силы
- в других случаях, предусмотренных законодательством.

Юридические оговорки

Производитель оставляет за собой право вносить в конструкцию изделия изменения, неоговоренные в настоящей инструкции, которые не влияют на функциональность изделия. Хотя были предприняты все необходимые меры по проверке текста настоящей инструкции, производитель не гарантирует ее полноту или отсутствие ошибок.

Отличительные особенности* технологий очистки воды и конструктивных решений фильтра Econic Osmos Stream



высокоселективная обратноосмотическая мембрана, изготовленная из полимерной пленки производства Toray Industries, Inc., Япония, удаляет из воды инородные примеси, коллоиды, органические вещества, тяжелые металлы, растворенные твердые частицы и прочие вредные загрязнения, оставляя только молекулы воды и растворенного кислорода



движение воды по спирали внутри фильтрующего элемента предотвращает образование русел и увеличивает время контакта воды с сорбентом, улучшая степень очистки и продлевая ресурс



используется активированный уголь, импрегнированный серебром, для защиты сорбента от бактериологического загрязнения и продления ресурса



используется экологически чистый активированный уголь из кокосовых орехов с беспрецедентной площадью сорбирующей поверхности: свыше 300 тыс. м² (45 футбольных полей) в расчете на 1 картридж



используется специальная технология доактивации угля с использованием фосфорных кислот, гарантирующая отсутствие обратного выброса в воду ранее отфильтрованных загрязнений и веществ



целебная вода от природы: природный минерал шунгит, имеющий в своем составе фуллерены, не только прекрасно очищает и обеззараживает воду, но и обладает целебными свойствами



используется смесь природных частично-растворимых минералов для обогащения воды ионами Ca^{2+} , Mg^{2+} , Na^{2+} , K^{+} , CO_3^{2-} , SO_4^{2-} , Cl^{-} , F^{-} с целью улучшения ее органолептических показателей



применяется ультразвуковая сварка без использования клея, объединяющая высокую надежность соединений с экологичностью и нетоксичностью



комбинация гибкой пластиковой подводки и фитингов быстро подключения обеспечивают простоту подключения основного блока фильтра перед началом эксплуатации



вместо традиционной резиновой подводки в металлической оплетке используется гибкая, надежная и долговечная пластиковая подводка из пищевой нетоксичной пластмассы

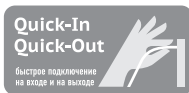

быстроръемное крепление сменных элементов позволяет теперь заменять их с минимумом затрачиваемых усилий и времени и без риска проливания воды

*Доступность описанных технологий и особенностей зависит от конкретной модели фильтра Econic Osmos Stream (см. упаковку фильтра). Некоторые из перечисленных особенностей не применимы к Вашей модели.



простота, надежность и долговечность соединений гарантируют не толь-

ко многолетнюю бесппроблемную эксплуатацию и защиту от протечек, но и легкость замены фильтрующих элементов



металлические элементы крана для очищенной воды изготовлены из сплавов, не содержащих свинец