

prío® **НОВАЯ ВОДА**®

Expert Osmos

M0510

M0520

M0530

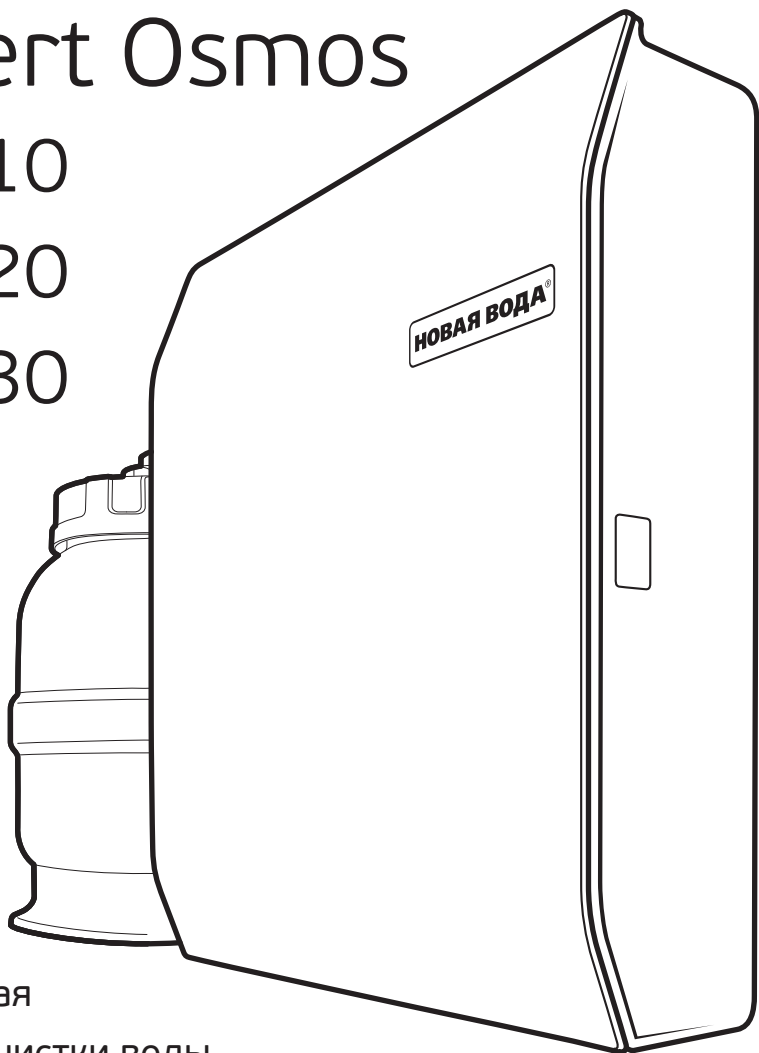

Компактная
система очистки воды
по принципу обратного осмоса

Руководство по эксплуатации

Уважаемый покупатель!

Благодарим Вас за покупку. Приобретенный Вами фильтр для воды Expert Osmos обладает рядом преимуществ: элегантный дизайн, компактность, надежность, стационарное подключение и совместимость с любым типом водопроводной системы, простота использования и обслуживания, отличные параметры очистки воды, применение качественных материалов, имеющих пищевой допуск, низкая стоимость владения.

Фильтр Expert Osmos является современной бытовой системой очистки воды благодаря использованию высокоселективной обратноосмотической мембраны последнего поколения, изготовленной из полимерной пленки производства Toray Industries, Inc., Япония. Система очистки сделает воду, которую вы пьете, чище и полезней для здоровья.

Высокая надежность фильтра Expert Osmos достигнута благодаря принципиально новой конструкции фильтрующих элементов, герметизации соединений ультразвуком, использованию фитингов быстрого подключения.

Фильтр Expert Osmos самый компактный в своем классе: система вместе с накопительным баком для очищенной воды занимает минимум пространства под мойкой (Рис.1).

Фильтр Expert Osmos - лучший выбор не только для вас, но и для окружающей среды. Фильтр Expert Osmos заменяет до 12 000 пластиковых 5-ти литровых бутылей для питьевой воды в течение срока службы. Использование фильтра позволяет сэкономить и снижает негативное влияние бутилированной воды на природу.

Фильтр Expert Osmos уже укомплектован фильтрующими элементами внутри компактного корпуса, так что Вы можете начать пользоваться изделием сразу после установки.

Перед установкой и началом использования системы Expert Osmos предлагаем вам внимательно изучить все инструкции по ее монтажу и эксплуатации, содержащиеся в настоящем руководстве. Эти инструкции позволят установить систему очистки воды правильно. При надлежащем уходе система очистки воды будет в течение многих лет вырабатывать питьевую воду высокого качества с отличными вкусовыми характеристиками.



Рис. 1.

Назначение

Фильтр для очистки воды Expert Osmos M0510, M0520, M0530 (далее по тексту «система Expert Osmos») предназначен для комплексной очистки водопроводной холодной воды (из систем муниципального водоснабжения) в бытовых условиях от механических частиц (ржавчины, песка, ила и т.п.), водорослей, пылицы растений, бактерий, вирусов, нефтепродуктов (бензина, моторных масел и др.), активного хлора и его производных, металло-, хлор- и фосфорсодержащих пестицидов, гербицидов, фенолов, бензпирена, канцерогенов, алюминия, тяжелых металлов (свинца, кадмия, цинка и др.), радиоактивных элементов (цезия-137 и др.), растворенного железа. Полностью удаляет соли жесткости и решает проблему наки-

пи на посуде. Устраняет неприятные запахи, улучшает вкусовые качества воды. Частично-растворимые минералы (в моделях M0520 и M0530) улучшают вкус воды, делая ее биологически более ценной.

В системе Expert Osmos используется самая современная и широко применяемая во всем мире технология очистки воды на основе обратного осмоса. Установленная высокоселективная обратноосмотическая мембрана (изготовлена из полимерной пленки производства Toray Industries, Inc., Япония) удаляет из воды инородные примеси, коллоиды, органические вещества, тяжелые металлы, растворенные твердые частицы и прочие вредные загрязнения, оставляя только молекулы воды и растворенного кислорода.

Принцип работы

Система Expert Osmos обратноосмотической очистки воды представляет собой многоступенчатую автоматическую фильтрационную установку с накопительным баком для очищенной воды.

Исходная водопроводная вода поступает в фильтрующий элемент K871 из нетканого полипропилена (1А), где происходит предварительная очистка от механических частиц крупнее 5 мкм (Рис.2).

Затем вода проходит через фильтрующий элемент K870 (2А) из прессованного (спеченного) активированного угля из скорлупы кокосового ореха.

Прессованный активированный уголь задерживает механические примеси и прочие частицы размером крупнее 1 микрон, а также удаляет из воды остаточный хлор, другие органические и неорганические примеси, устраняет неприятные запахи.

После предварительной очистки и прохождения управляющего клапана (5А) фильтрат поступает на следующую ступень очистки - обратноосмотическую мембрану (3А). Мембрана отфильтровывает все примеси

крупнее 0,1 нанометра (1 Ангстрем). Фактически мембрана осуществляет фильтрацию на атомарном уровне, пропуская через себя лишь молекулы воды и молекулы растворенного кислорода. Для эффективного процесса фильтрации необходимо, чтобы давление воды на входе в обратноосмотическую мембрану было выше 0,2 МПа (2 кгс/см²). Размер молекул большинства веществ больше 1 Ангстрема. Физические размеры молекул органических примесей составляют десятки и сотни Ангстрем. Средний размер бактерии превышает диаметр пор мембраны в 4000 раз, а средний размер вирусов - в 200 раз. Таким образом, практически никакие твердые примеси и даже растворенные вещества, а также бактерии и вирусы не могут пройти через обратноосмотическую мембрану.

В моделях M0510 и M0520 используется обратноосмотическая мембрана K867 стандартной производительности (до 0,15 л/мин), а в модели M0530 - мембрана K866 увеличенной производительности (до 0,19 л/мин). Конструкция обратноосмотической мембраны позволяет разделять потоки очищенной воды и концентрата с отфильтрованными вредными примесями. Концентрат отфильтрованных вредных примесей после прохождения ограничителя потока (7А) сливается в канализацию (дренаж). Очищенная вода проходит через обратный клапан (6А), управляющий клапан (5А) и поступает в напорный бак, накапливаясь в нем. Бак в системе необходим из-за того, что производительность мембраны невелика. Поэтому напрямую обратноосмотическая мембрана не может поставлять такое количество воды, которое требуется потребителю при открывании крана чистой воды (1-2 л/мин.). Система накапливает отфильтрованную воду постепенно, выдавая ее по требованию из бака, когда вы открываете кран.

После открытия крана из бака начнет поступать вода, проходя через фильтрующий элемент финишной очистки (4А). Это необходимо для дополнительного дезодори-

рования и обеззараживания воды, которая может подвергнуться вторичному загрязнению в накопительном баке (особенно это актуально при длительных простоях системы в теплых помещениях).

В модели M0510 фильтрующий элемент финишной очистки K875 содержит гранулированный активированный уголь из скорлупы кокосового ореха с добавлением серебра. Модели M0520 и M0530 укомплектованы двухступенчатым фильтрующим элементом финишной очистки и минерализации K880 с прессованным (спеченным) активированным углем и природными частично-растворимыми минералами.

При снижении давления исходной воды, а также при заполнении накопительного бака срабатывает управляющий клапан (5A) и



Рис. 2. Схема основного блока системы Expert Osmos M0510/M0520/M0530.

- 1A - K871; 2A - K870;
- 3A (M0510, M0520) - K867; 3A (M0530) - K866;
- 4A (M0510) - K875; 4A (M0520, M0530) - K880.
- 5A - управляющий клапан;
- 6A - обратный клапан;
- 7A - ограничитель потока.

происходит автоматическое прекращение выработки очищенной воды системой.

В воде, очищенной по технологии обратного осмоса, отсутствуют бактерии и загрязнения. Она обогащена кислородом, имеет хороший вкус, высокую текучесть и растворяющую способность, что с точки зрения современной медицины стимулирует работу клеток и внутренних органов, повышает иммунитет и сопротивляемость организма различным заболеваниям.

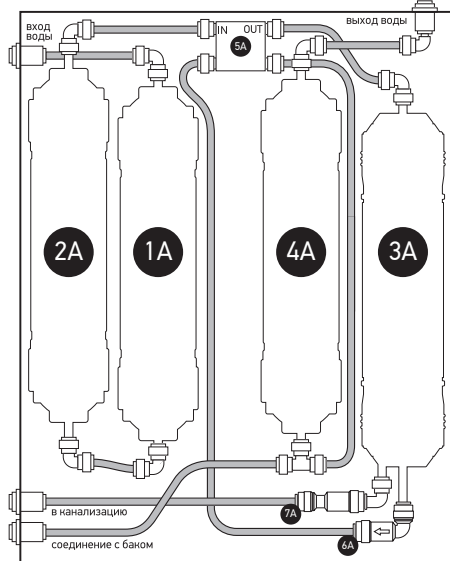
Комплект поставки:

1. Основной блок фильтра Expert Osmos с фильтрующими элементами в сборе (1B) – 1 шт.
2. Накопительный бак (системы M0510 и M0520 комплектуются баком X842, система M0530 - баком X852) (2B) – 1 шт.
3. Пластиковая подводка (3B) – 1 моток.
4. Ключ для отсоединения/присоединения фитингов (4B) – 1 шт.
5. Кран для очищенной воды (5B) – 1 компл.
6. Тройник с шаровым краном для подключения к водопроводу (6B) – 1 комплект.
7. Тефлоновая лента (7B) - 1 шт.
8. Дренажная муфта для подключения к канализации (8B) – 1 комплект.
9. Руководство по эксплуатации (9B) – 1 шт.

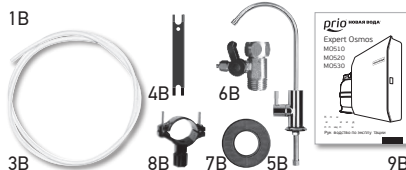

* Показан бак X842; бак X852 выглядит иначе.

Рис. 3. Комплектация фильтра Expert Osmos.

Технические характеристики и условия эксплуатации системы Expert Osmos

- Допустимая температура воды: от +5 до +35°C.
- Рабочая температура воды: от +5 до +18°C.
- Допустимая температура окружающего воздуха: от +5 до +40°C.
- Рабочая температура окружающего воздуха: от +14 до +24°C.
- Давление подводящей воды: от 0,2 до 0,8 МПа (от 2 до 8 кгс/см²).
- Максимальное мгновенное давление на входе (гидроудар): 1,6 МПа (16 кгс/см²).
- Производительность системы, максимальная*: 180 л/сут. (M0510, M0520) и 270 л/сут. (M0530).
- Общее солесодержание в воде на входе*: не более 1000 мг/л (рекомендуемое – до 500 мг/л).
- Обессоливание в установившемся режиме*: до 99%.
- Коэффициент отбора пермеата*: 10-30%.
- Степень очистки (по свободному хлору)*: 99%.
- Общая масса нетто, без воды, не более: 5,5 кг.
- Габаритные размеры:
 - размеры основного блока в сборе (ширина x глубина x высота): 342 x 85 x 376 мм;
 - размеры накопительного бака (ширина x глубина x высота): 200 x 200 x 255 мм (M0510, M0520); 240 x 240 x 265 мм (M0530).
- Максимальный объем очищенной воды в накопительном баке*: 3,8 л (M0510, M0520); 6,3 л (M0530).

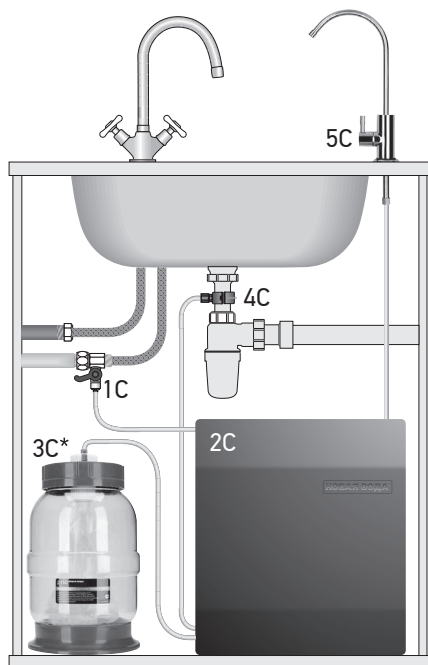

* Показан бак X842; бак X852 выглядит иначе.

Рис. 4. Схема подключения системы Expert Osmos.

- 1С. Тройник с шаровым краном.
- 2С. Основной блок фильтра Expert Osmos с фильтрующими элементами в сборе.
- 3С. Накопительный бак.
- 4С. Дренажная муфта для подключения к канализации.
- 5С. Кран для очищенной воды.

* Эксплуатационные характеристики и ресурс фильтрующего элемента зависят от температуры, состава и степени загрязненности исходной воды, давления в водопроводе и иных условий и режима использования водоочистителя. Указанные значения достигнуты на модельных растворах. Степень очистки уменьшается в процессе эксплуатации. Ограничение по сроку обусловлено риском бактериологического загрязнения фильтрующей среды в условиях комнатных температур.

Параметры фильтрующих элементов в системе Expert Osmos M0510/M0520/M0530

Артикул фильтрующего элемента	Фильтрующий материал	Назначение	Ресурс *
K870	Прессованный (спеченный) активированный уголь из скорлупы кокосового ореха	Универсальная сорбция органических и неорганических растворенных примесей (свободного хлора, хлорорганических соединений, пестицидов, нефтепродуктов, тяжелых металлов, иных органических и неорганических соединений), устранение неприятного запаха, улучшение вкуса воды.	6000 л (но не более 6 мес.)
K871	Нетканый полипропилен 5 мкм	Удаление механических примесей, крупнее 5 мкм (ржавчины, песка, ила и т.п.).	10000 л (но не более 6 мес.)
K875, технология InVorTex	Гранулированный активированный уголь из скорлупы кокосового ореха с добавлением серебра	Универсальная сорбция органических и неорганических растворенных примесей (свободного хлора, хлорорганических соединений, пестицидов, нефтепродуктов, тяжелых металлов, иных органических и неорганических соединений), устранение неприятного запаха, улучшение вкуса воды.	8000 л (но не более 6 мес.)
K880	Прессованный (спеченный) активированный уголь из скорлупы кокосового ореха, природные частично-растворимые минералы	Универсальная сорбция органических и неорганических растворенных примесей (свободного хлора, хлорорганических соединений, пестицидов, нефтепродуктов, тяжелых металлов, иных органических и неорганических соединений), устранение неприятного запаха воды, улучшение вкуса воды. Обогащение воды ионами Ca^{2+} , Mg^{2+} , Na^+ , K^+ , CO_3^{2-} , SO_4^{2-} , Cl^- , F^- с целью улучшения ее органолептических показателей.	6000 л (но не более 6 мес.)
K867, K866	Высокоселективная обратноосмотическая мембрана последнего поколения стандартной (K867) и увеличенной (K866) производительности, изготовленная из полимерной пленки производства Toray Industries, Inc., Япония.	Осуществляет наиболее полную очистку воды от механических примесей, бактерий и вирусов, растворенных органических и неорганических соединений (пестицидов, нитратов, растворенного железа, тяжелых металлов и др.). Полностью удаляет соли жесткости и решает проблему накипи на посуде. Устраняет неприятные запахи, улучшает вкусовые качества воды.	7000 л (но не более 24 мес.) – для K867 и 10000 л (но не более 24 мес.) – для K866

* См. сноску на стр. 6.

Установка фильтра Expert Osmos

Данное изделие должно устанавливаться на месте эксплуатации специалистом, имеющим соответствующую квалификацию и подготовку.

Система Expert Osmos укомплектована всем необходимым для несложной и быстрой установки.

Как правило, установка фильтра производится на кухне (у точки потребления воды). При выборе места установки следует учитывать следующее:

- удобство использования;
- удобство регулярного обслуживания.

Не следует устанавливать систему Expert Osmos в такое место, где её обслуживание будет затруднено. Избегайте попадания прямых солнечных лучей на поверхность корпуса фильтра.

Способ установки системы Expert Osmos выбирается в зависимости от планировки Вашей кухни и конфигурации системы водопровода.

Возможна установка рядом или под мойкой с навесной корпусом фильтра на стену (Рис.4).

При подключении системы Expert Osmos к магистрالي следует:

- Перекрыть поступление холодной воды к мойке.

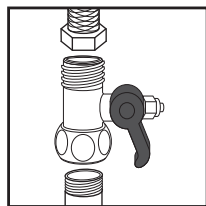

- Установить в водопроводную магистраль холодной воды тройник с шаровым краном (1C) (см. Рис.4).

Внимание! При установке этих элементов не перетягивайте соединения! Это может привести к разрушению тройника или крана, в том числе - к скрытому (с отдаленными последствиями). Количество

используемого гидроизоляционного материала (тефлоновой ленты и проч.) не должно быть чрезмерным! Обратитесь к профессиональному сантехнику для установки данных элементов в магистраль холодной воды.

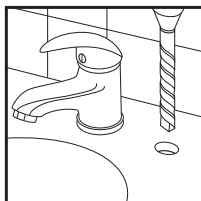

- Просверлить отверстие под кран (5C) в мойке и установить его. Сверление отверстия в мойке следует выполнять только в том случае, если имеется

уверенность, что мойка не будет разрушена при этой процедуре. Особую осторожность следует проявить при сверлении отверстий в керамических, фарфоровых, гранитных, мраморных, тефлоновых, из искусственного камня и проч. мойках. При невозможности сделать отверстие в мойке, кран можно установить также в столешнице либо навесить на стену на кронштейне.

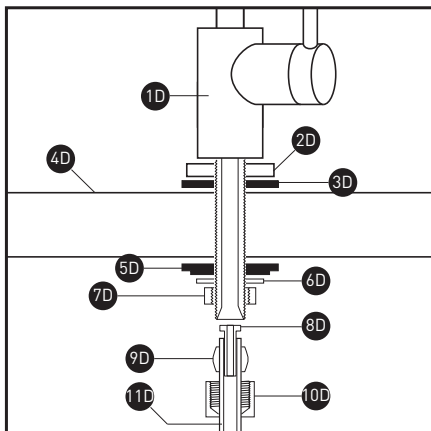

1D - кран для чистой воды; 2D - диск-подставка; 3D - резиновая опора; 4D - мойка / столешница; 5D - прижимное крепление; 6D - шайба; 7D - гайка; 8D - вставка; 9D - обжимное кольцо; 10D - гайка; 11D - пластиковая трубка.

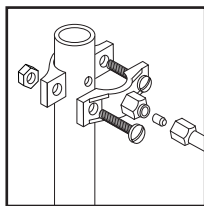

- Просверлить отверстие в сливной трубе мойки и подсоединить к трубе дренажную муфту (4С).

- Собрать с помощью входящей в комплект поставки пластиковой трубки (шлангов) систему «магистраль → система обратного осмоса → кран» в соответствии со схемой подключения (Рис. 4).

Соблюдайте направление движения воды в соответствии с надписями на корпусе системы Expert Osmos.

Перед установкой шлангов удалите из входного и трех выходных фитингов в корпусе фильтра заглушки (если они еще не удалены). Процедура удаления заглушек и подключения/отключения шлангов к фитингам описана в разделе «Подключение шлангов и патрубков фильтрующих элементов к фитингам».

При монтаже идущая в комплекте пластиковая трубка (шланг) разрезается на четыре части (длина частей выбирается на месте).

Первым отрезком соединяют тройник (1С) с фитингом «ВХОД ДЛЯ ВОДЫ» на боковой панели основного блока фильтра (2С).

Вторым отрезком соединяют фитинг «КРАН ДЛЯ ЧИСТОЙ ВОДЫ» в верхней части корпуса основного блока фильтра (2С) с краном для чистой воды (5С).

Третьим отрезком соединяют фитинг «БАК» на боковой панели основного блока фильтра (2С) с краном накопительного бака (3С).

Четвертым отрезком соединяют фитинг «ДРЕНАЖ» на боковой панели основного блока фильтра (2С) с дренажной муфтой (4С).

После окончания установки системы следует провести ее первоначальную промывку как описано в разделе «Первоначальная промывка». Одновременно с первоначальной промывкой убедитесь в герметичности всех соединений. Если заметите протекание воды в местах соединения пластиковых шлангов и фитингов, то отсоедините и заново подсоедините их.

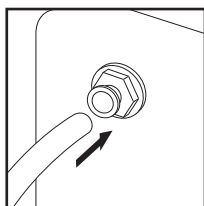
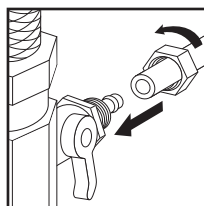
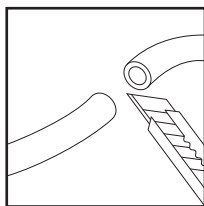
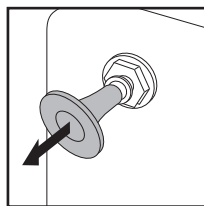

Эксплуатация системы Expert Osmos

1. Первоначальная промывка

После того, как система установлена или сразу же после замены фильтрующих элементов следует предварительно промыть фильтрующие элементы всех ступеней перед началом использования системы.

Для начала промывки:

Закройте кран на накопительном баке (3С), откройте кран для чистой воды (5С), откройте подачу воды краном (1С). Начнется слив сточной воды через дренажную

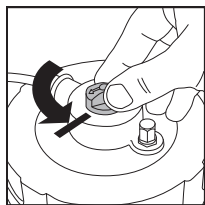

муфту (4С), при этом будет производиться промывка фильтрующих элементов. Первую промывку проводите в течение 15-30 минут.

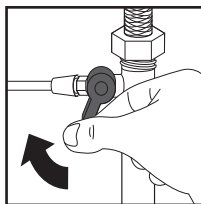
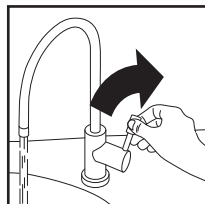

Для перевода системы в рабочее состояние

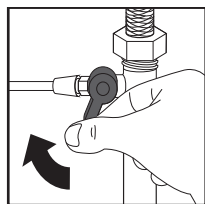

откройте кран подачи воды (1С) и кран на накопительном баке (3С), закройте кран для чистой воды (5С). Система готова к

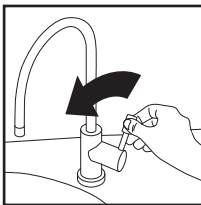
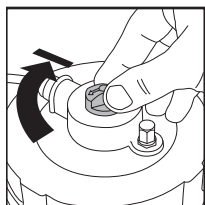

работе и начнет производить чистую воду в автоматическом режиме.

Если система используется впервые, дважды наберите полный бак очищенной воды и слейте ее через кран для чистой воды. Только после этого очищенную воду можно употреблять для питья.

Примечания:

- Если при первом использовании и после замены фильтрующих элементов из крана для чистой воды (5С) выливается небольшое количество черной воды, продолжите промывку системы.
- При первом использовании системы и после замены фильтрующих элементов общее содержание растворенных веществ в очищенной воде может быть несколько выше ожидаемого. В этом случае можно продолжить промывку.
- При первом использовании системы очищенную воду можно начинать употреблять для питья после того, как работа системы по двум вышеуказанным пунктам придет в норму. Образующийся в процессе очистки воды концентрат будет сливаться в канализацию. Сточную воду можно использовать в бытовых целях, но не для питья.

2. Регулярное использование

После завершения установки и наладки система начнет автоматически вырабатывать очищенную воду.

Для работы в нормальном режиме должен быть открыт кран подачи воды (1С), открыт кран на накопительном баке (3С), закрыт кран для чистой воды (5С) (см. Рис.4). При этом очищенная вода накапливается в баке (3С). Когда бак наполнится, система прекратит выработку очищенной воды автоматически.

Чтобы набрать очищенной воды, в любой момент откройте кран для чистой воды (5С), вода польется из крана автоматически. Если при открывании крана (5С) вода не течет или течет очень тонкой струей, то это означает, что бак пока еще не наполнился в достаточной мере. В этом случае следует подождать.

Подключение шлангов и патрубков фильтрующих элементов к фитингам

Система Expert Osmos отличается простой и удобной процедурой подключения/отключения шлангов и патрубков фильтрующих элементов к фитингам.

Подключение шлангов (или патрубков фильтрующих элементов) к фитингам выполняется без использования инструментов, отключение - с помощью специального ключа (4В). Подключение/отключение шлангов/патрубков к фитингам может быть выполнено в случае необходимости неоднократно. Не прикладывайте силу при данной процедуре!

1. Для подключения шланга (или патрубка фильтрующего элемента) к фитингу следует:

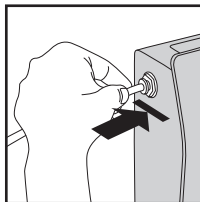

вставить шланг/патрубок рукой до упора в отверстие фитинга. Шланг/патрубок должен войти в фитинг на глубину 15-18 мм.

2. Для отключения шланга (заглушки или патрубка фильтрующего элемента) от фитинга следует:

- надеть «вилку» специального ключа на шланг/заглушку/патрубок вплотную с цангой и утопить цангу в основание фитинга, надавив на нее ключом;
- вытянуть шланг/заглушку рукой из отверстия фитинга, либо снять ключом фитинг с патрубка фильтрующего элемента.

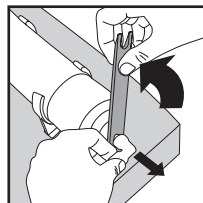
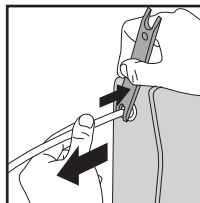

Техническое обслуживание

1. Замена фильтрующих элементов

Для максимального использования возможностей системы Expert Osmos и обеспечения нормативного качества воды пользователь должен регулярно производить замену фильтрующих элементов. При своевременном и несложном обслуживании Ваша система очистки воды будет вырабатывать питьевую воду высокого качества с отличными вкусовыми характеристиками в течение многих лет. В таблице «Параметры фильтрующих элементов в системе Expert Osmos» (см. стр. 7) приведены артикулы и ресурс фильтрующих элементов, используемых в Вашей системе на соответствующих ступенях очистки. Сроки замены фильтрующих элементов определяются в зависимости от качества исходной воды, режима использования системы, результатов анализа качества воды, а также исходя из опыта пользователя. Рекомендуется заменять фильтрующие элементы всех ступеней одновременно (кроме, может быть, обратноосмотической мембраны K867). Для замены следует использовать только оригинальные фильтрующие элементы Prio® Новая Вода®. При использовании фильтрующих элементов иных производителей изделие снимается с гарантии.

Производитель гарантирует высокое качество оригинальных фильтрующих элементов.

Система менеджмента качества производителя сертифицирована на соответствие ISO 9001:2008.

Система экологического менеджмента производителя сертифицирована на соответствие ISO 14001:2004.

По усредненным расчетам для семьи из 4 человек при ежедневном потреблении очищенной воды в количестве до 10 л с водозабором из систем муниципального водоснабжения рекомендуется заменять:

- фильтрующие элементы K870, K871, K875/K880 с периодичностью в 6 месяцев;
- фильтрующий элемент с обратноосмотической мембраной K867 с периодичностью в 12-24 месяцев.

Срок использования фильтрующих элементов K870, K871, K875/K880 независимо от режима эксплуатации и качества исходной воды не должен превышать 6 месяцев. Это связано с опасностью бактериологического загрязнения фильтрующего материала в условиях комнатных температур.

Срок использования фильтрующего элемента с обратноосмотической мембраной K867 не должен превышать 2-х лет, однако настоятельно рекомендуем вам заменять мембрану не реже 1 раза в год.

Процедура замены фильтрующих элементов не отличается сложностью и наглядно представлена на стр. 14-15.

Для удобства пользователя краткая инструкция по замене сменных фильтрующих элементов находится на внутренней стороне крышки основного блока системы Expert Osmos.

После замены фильтрующих элементов или мембраны проведите процедуру промывки системы как описано в разделе «Первоначальная промывка».

2. Промывка обратноосмотической мембраны

Если в вашей местности вода имеет высокие показатели жесткости, то рекомендуем вам минимум один раз в три месяца проводить промывку мембраны 5%-ым раствором лимонной кислоты для поддержания ее заявленной производительности. Для этого отключите систему Expert Osmos от водопровода, извлеките фильтрующий элемент с обратноосмотической мембраной K867 (либо K866) из основного блока системы (см.стр. 14 - 15) и поместите его в раствор на 3-5 часов. Затем снова установите фильтрующий элемент в основной блок системы и проведите все процедуры промывки как при первом подключении.

3. Замена накопительного бака

Система Expert Osmos укомплектована накопительным баком со сменным антибактериальным пакетом-резервуаром. Теперь по окончании срока эксплуатации не требуется заменять бак полностью - достаточно заменить только внутренний пакет.

Процедура замены внутреннего пакета-резервуара накопительного бака не отличается сложностью и подробно изложена в инструкции, прилагаемой к сменному пакету. Рекомендуем заменять сменный пакет-резервуар на новый каждые 18 месяцев.

Артикул сменного пакета-резервуара:

X884 - для бака емкостью до 3,8 л (X842);

X885 - для бака емкостью до 6,3 л (X884).

Воздух в воздушной камере бака находится под давлением, которое с течением времени может уменьшиться. Это приведет к неполной заполняемости бака или снижению потока очищенной воды. Вы можете самостоятельно увеличить давление в воздушной камере бака с помощью автомобильного или велосипедного насоса, если поток воды через кран для очищенной воды (5С) стал недостаточным. Подкачка производится через ниппель в крышке накопительного бака. Рекомендуемое избыточное давление в воздушной камере: 0,04-0,05 МПа (0,4-0,5 кгс/см² или 0,4-0,5 атм.). При таком избыточном давлении воздуха скорость потока очищенной воды при открывании крана для чистой воды составит 1-2 л/мин.

Замена сменных фильтрующих элементов

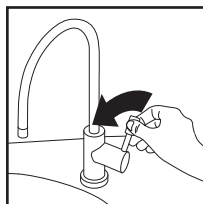
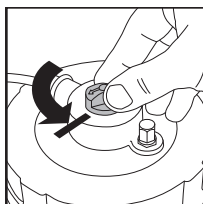
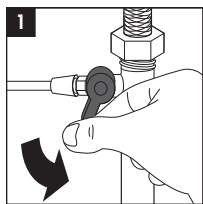

1) Перекройте подачу воды к фильтру, закройте кран на накопительном баке и откройте кран для чистой воды.

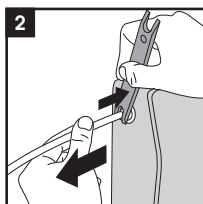

2) Отсоедините пластиковые трубки от входного и трех выходных фитингов на корпусе фильтра. Для этого утопите цангу с помощью ключа, вытяните трубку.

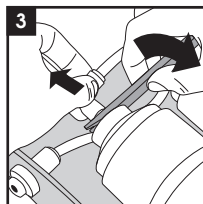

3) Снимите входной и выходной фитинги с фильтрующего элемента предварительной очистки K871. Для этого на каждом фитинге утопите цангу с помощью ключа и стяните фитинг с патрубка фильтрующего элемента.

4) Извлеките из зажимов обработанный фильтрующий элемент предварительной очистки K871.

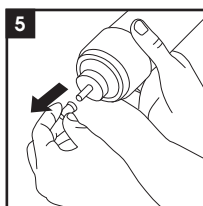
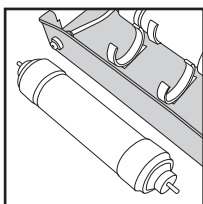
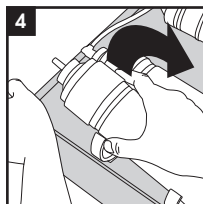

5) Извлеките новый фильтрующий элемент K871 из технологической упаковки, снимите с патрубков защитные колпачки.

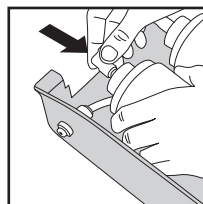
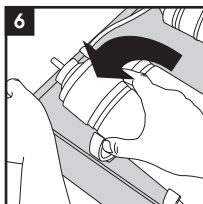

6) Установите в зажимы новый фильтрующий элемент. Внимание! Соблюдайте направление движения воды согласно стрелке на этикетке фильтрующего элемента.

Наденьте входной и выходной фитинги на патрубки фильтрующего элемента до упора.

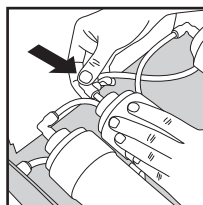
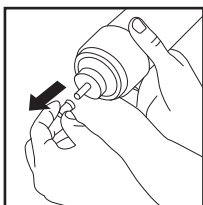
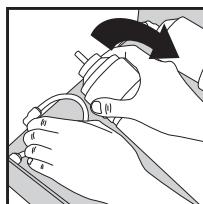
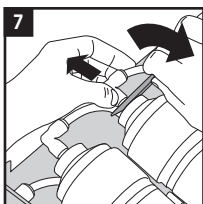

7) Замена фильтрующих элементов K870, K875/K880 проводится аналогично операциям 3 - 6 настоящей инструкции.

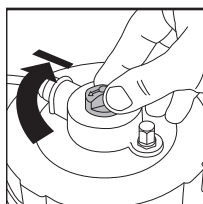
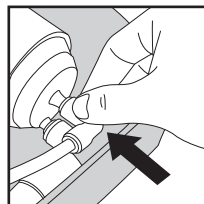
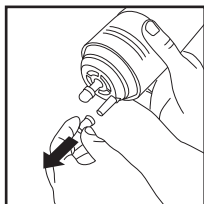
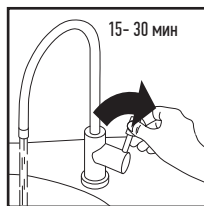
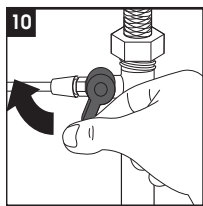
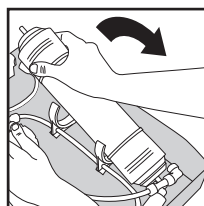
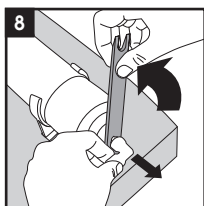

8) Замена обратноосмотической мембраны K867/K866 проводится аналогично операциям 3 - 6 настоящей инструкции. Внимание! На центральный выходной патрубок обратноосмотической мембраны надевается фитинг, соединяющийся с управляющим клапаном. На боковой выходной патрубок надевается фитинг, который через ограничитель потока соединяется с выходом воды в дренаж.

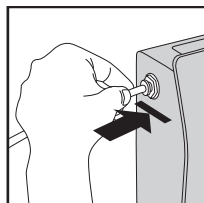
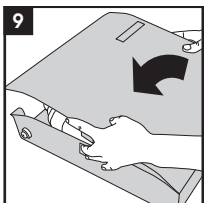

9) Закройте крышку фильтра. Установите фильтр на место и подсоедините пластиковые трубки к входному и трем выходным фитингам.

Для этого втолкните трубку в фитинг до упора. Шланг/патрубок должен войти в фитинг на глубину 15-18 мм.

Внимание! Не перепутайте выходы «БАК» и «ДРЕНАЖ».

10) Откройте шаровый кран подачи воды к фильтру, проверьте герметичность соединений, откройте кран для чистой воды. Промыв фильтр в течение 15-30 минут, закройте кран для чистой воды. Откройте кран на накопительном баке. После наполнения бака фильтр отключится автоматически. Откройте кран для чистой воды и слейте воду из бака. Закройте кран для чистой воды. Фильтр подготовлен к работе и начнет производить чистую воду в автоматическом режиме.

Внимание! Для достижения заявленных характеристик качества очистки воды, пожалуйста, своевременно заменяйте фильтрующие элементы после выработки их ресурса. Если фильтр не используется более 2-х недель, то фильтрующие элементы необходимо заменить на новые. Рекомендуется заменять фильтрующие элементы K870, K871, K875/K880 каждые 6 месяцев, а обратноосмотическую мембрану K867/K866 - каждые 12-24 месяцев. Для замены используйте только оригинальные фильтрующие элементы Prio® Новая Вода®.

Отличительные особенности* технологий очистки воды и конструктивных решений фильтра Expert Osmos



высокоселективная обратноосмотическая мембрана, изготовленная из полимерной

пленки производства Toray Industries, Inc., Япония, удаляет из воды инородные примеси, коллоиды, органические вещества, тяжелые металлы, растворенные твердые частицы и прочие вредные загрязнения, оставляя только молекулы воды и растворенного кислорода



движение воды по спирали внутри фильтрующего элемента предотвращает обра-

зование русел и увеличивает время контакта воды с сорбентом, улучшая степень очистки и продлевая ресурс



используется активированный уголь, импрегнированный серебром, для защиты

сорбента от бактериологического загрязнения и продления ресурса



используется экологически чистый активированный уголь из кокосовых орехов

с беспрецедентной площадью сорбирующей поверхности: свыше 300 тыс. м² (45 футбольных полей) в расчете на 1 картридж



используется специальная технология доактивации угля с использованием

фосфорных кислот, гарантирующая отсутствие обратного выброса в воду ранее отфильтрованных загрязнений и веществ



применяется ультразвуковая сварка без использования клея, объединяющая высокую надежность соединений с экологичностью и нетоксичностью

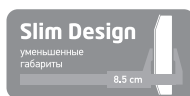

фильтр занимает приблизительно в два раза меньше места по объему, чем традиционные фильтры обратного осмоса



комбинация гибкой пластиковой подводки и фитингов быстрого подключения обеспечивают простоту подключения основного блока фильтра перед началом эксплуатации



вместо традиционной резиновой подводки в металлической оплетке используется гибкая, надежная и долговечная пластиковая подводка из пищевой нетоксичной пластмассы



быстросъемное крепление сменных элементов позволяет теперь заменять их с

минимумом затрачиваемых усилий и времени и без риска проливания воды



простота, надежность и долговечность соединений гарантируют не только многолет-

нюю беспроблемную эксплуатацию и защиту от протечек, но и легкость замены фильтрующих элементов

* Доступность описанных технологий и особенностей зависит от конкретной модели фильтра Expert Osmos (см. упаковку фильтра). Некоторые из перечисленных особенностей не применимы к Вашей модели.



**Lead Free
Faucet**
кран не содержит
свинца

не содержащих свинец

металлические элементы крана для очищенной воды изготовлены из сплавов,



**ADVANCED
FAUCET**
кран для чистой воды
класса Премиум

укомплектован хромированным краном для очищенной воды класса премиум для современных интерьеров (содержит износостойкий керамический шаровый механизм)

используется смесь природных частично-растворимых минералов для обогащения воды ионами Ca^{2+} , Mg^{2+} , Na^+ , K^+ , CO_3^{2-} , SO_4^{2-} , Cl^- , F^- с целью улучшения ее органолептических показателей



**Natural
Minerals**
природные минералы

малогабаритный пластиковый накопительный бак со сменным внутренним резервуаром для хранения очищенной воды

фильтр Expert заменяет до

12 000
пластиковых
5 л бутылей для
питьевой воды

в течение срока службы фильтра



Фильтр Expert – лучший выбор не только для вас, но и для окружающей среды. Использование фильтра позволяет сэкономить и снижает негативное влияние бутилированной воды на природу.

Предупреждения

- Не используйте воду в пищевых целях из первых двух наполненных баков после замены фильтрующих элементов или перед первым использованием.
- Непосредственно после установки системы или замены фильтрующих элементов не оставляйте систему без присмотра в течение ближайших 2-х часов: убедитесь, что система работает исправно, отсутствуют течи воды.
- Не подключайте систему к трубопроводу горячей воды.
- Не допускается срамливание воздуха через клапан в воздушной камере накопительного бака.
- Для обеспечения высокого качества питьевой воды своевременно заменяйте фильтрующие элементы.
- Оберегайте обратноосмотическую систему в целом от воздействия прямого солнечного света.
- Установите систему в недоступном для детей месте.
- Если система не будет использоваться в течение долгого времени, закройте кран (1С) подачи воды, слейте воду из бака (3С) через кран для чистой воды (5С).
- Перед возобновлением использования системы после длительного перерыва выполните операции как при первичном включении. При простое системы в течение более 2-х недель возобновление ее эксплуатации возможно только после замены всех фильтрующих элементов на новые, промывки фильтрующего элемента с обратноосмотической мембраной в 5%-ом растворе лимонной кислоты как описано в разделе «Промывка обратноосмотической мембраны» и проведения всех операций как при первичном включении.
- Соблюдайте осторожность при погрузке, разгрузке, перемещении и монтаже системы.

- Не используйте систему для очистки микробиологически небезопасной воды или воды неизвестного качества без соответствующей предварительной дезинфекции воды.

Перед установкой изделия убедитесь в том, что Ваша водопроводная система исправна и соответствует техническим требованиям по условиям эксплуатации изделия. Недопустима эксплуатация фильтра Expert Osmos в иных условиях давления и температур, чем указанные в настоящей инструкции.

Помните! Обязательства производителя, вытекающие из установленных срока службы изделия и гарантийного срока, распространяются только на правильно установленные изделия, эксплуатируемые в соответствии с условиями настоящей инструкции. Например, неправильное (некачественное) подключение, самостоятельное подключение - т.е. отказ от услуг квалифицированных специалистов по установке, несоблюдение правил монтажа и эксплуатации, несвоевременное техническое обслуживание изделия (в том числе несвоевременная замена сменных фильтрующих элементов), использование неоригинальных фильтрующих элементов, освобождают производителя от ответственности в случае аварии фильтра.

Транспортировка и хранение

Транспортирование изделия допускается любым видом транспорта (кроме неотпливаемых отсеков в холодное время года).

Хранение изделия производится в упакованном виде, не допуская высушивания, замерзания, действия прямого солнечного света, на расстоянии не менее 1 м от отопительных приборов, при температуре окружающего воздуха не ниже 5°C и не выше 40°C, вдали от веществ с сильным запахом.

Гарантийный срок хранения изделия до начала эксплуатации - 3 года с даты производства.

Гарантийные обязательства

Предприятие-изготовитель гарантирует исправную работу системы Expert Osmos при соблюдении правил хранения, установки и эксплуатации, изложенных в настоящей инструкции, в течение 36 месяцев со дня продажи. При отсутствии даты продажи и штампа торгующей организации срок исчисляется с даты производства.

По поводу гарантийного обслуживания просьба обращаться по месту приобретения системы Expert Osmos либо непосредственно к производителю.

Срок службы изделия 5 лет. По окончании срока службы изделие должно быть выведено из эксплуатации.

Указанные срок службы и гарантийный срок не распространяются на сменные фильтрующие элементы и накопительный бак, которые являются расходным материалом. Срок хранения (до начала использования) фильтрующих элементов - 3 года с даты производства. Срок службы фильтрующих элементов:

K870 - 6 месяцев;

K871 - 6 месяцев;

K867/K866 - 12-24 месяца;

K875/K880 - 6 месяцев

с начала использования. По окончании срока службы фильтрующего элемента либо исчерпания ресурса (в зависимости от того, что раньше наступит) он должен быть выведен из эксплуатации и заменен на новый.

Указанный срок службы не распространяется на фильтрующие элементы в установленном фильтре Expert Osmos при его простое более 2-х недель.

Срок службы накопительного бака (без учета пакета) - 5 лет. По окончании срока службы бака он должен быть выведен из эксплуатации и заменен на новый.

Срок службы сменного внутреннего пакета накопительного бака - 18 месяцев.

По окончании срока службы бака он должен быть выведен из эксплуатации и заменен на новый.

Производитель освобождается от ответственности в случаях:

- нарушения потребителем правил монтажа (установки) и эксплуатации изделия, изложенных в настоящей инструкции
- изделие или его части имеют внешние механические повреждения
- сменные фильтрующие элементы работали свой ресурс, но не были своевременно заменены
- изделие использовалось не по назначению
- утрачена настоящая инструкция с предоставленными датами производства и/или продажи и отсутствуют иные способы установить сроки эксплуатации изделия
- при использовании потребителем сменных фильтрующих элементов иных производителей
- при установке и эксплуатации водочистителя с превышением пределов, установленных техническими требованиями по условиям эксплуатации изделия
- при действии обстоятельств непреодолимой силы
- в других случаях, предусмотренных законодательством.

Юридические оговорки

Производитель оставляет за собой право вносить в конструкцию изделия изменения, неоговоренные в настоящей инструкции, которые не влияют на функциональность изделия.

Хотя были предприняты все необходимые меры по проверке текста настоящей инструкции, производитель не гарантирует ее полноту или отсутствие ошибок.