

# HITACHI

**Rotary Hammer  
Bohrhammer  
Σφυροδραπανο περιστροφικό  
Młotowiertarka  
Fúrókalapács  
Vrtací kladivo  
Kırıcı Delici  
Ciocan rotopercutor  
Vrtalno rušilno kladivo  
Комбинированный перфоратор**

## DH 38MS

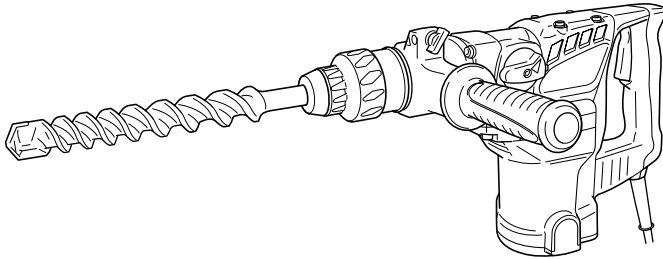

Read through carefully and understand these instructions before use.  
Diese Anleitung vor Benutzung des Werkzeugs sorgfältig durchlesen und verstehen.  
Διαβάστε προσεκτικά και κατανοήστε αυτές τις οδηγίες πριν τη χρήση.  
Przed użytkowaniem należy dokładnie przeczytać niniejszą instrukcję i zrozumieć jej treść.  
Használat előtt olvassa el figyelmesen a használati utasítást.  
Pred použitím si pečlivo prečítajte tento návod a uistite se, že mu dobre rozumíte.  
Aleti kullanmadan önce bu kılavuzu iyice okuyun ve talimatları anlayın.  
Înainte de utilizare, citiți cu atenție și înțelegeți prezentele instrucțiuni.  
Pred uporabo natančno preberite in razumite ta navodila.  
Внимательно прочтите данную инструкцию по эксплуатации прежде чем пользоваться инструментом.



**Handling instructions  
Bedienungsanleitung  
Οδηγίες χειρισμού  
Instrukcja obsługi  
Kezelési utasítás  
Návod k obsluze  
Kullanım talimatları  
Instrucțiuni de utilizare  
Navodila za rokovanje  
Инструкция по эксплуатации**



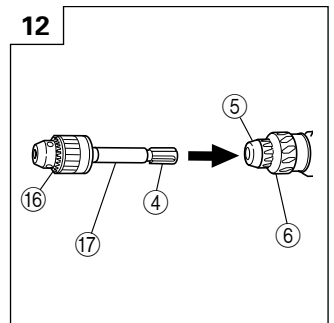
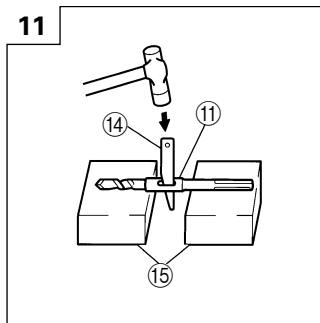
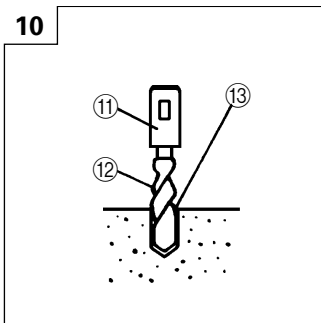
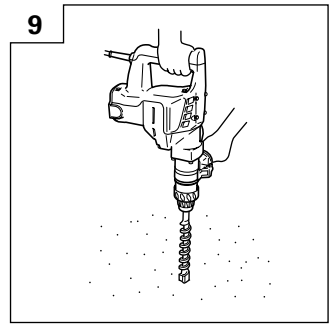
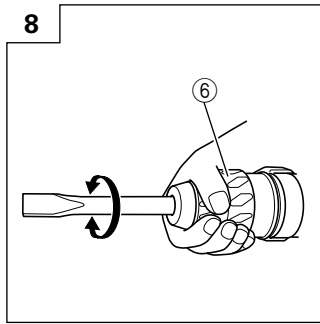
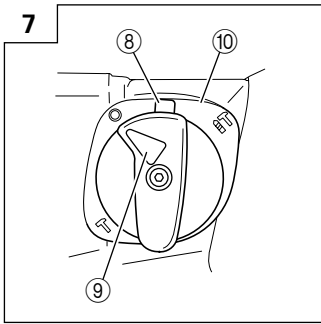
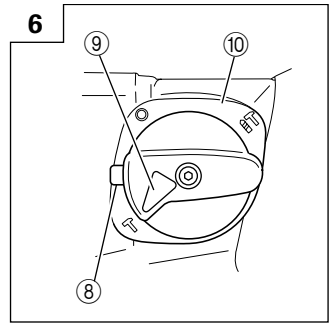
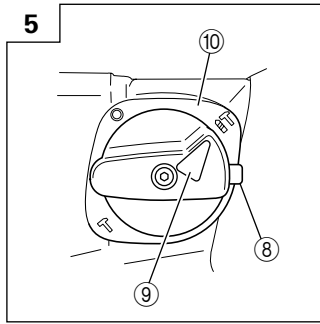
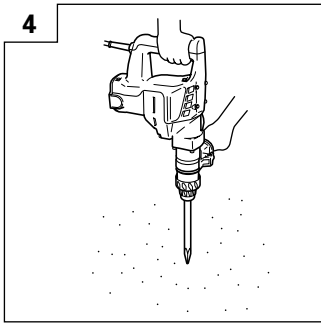
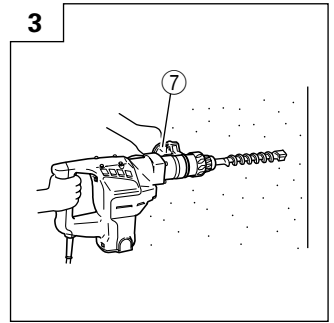
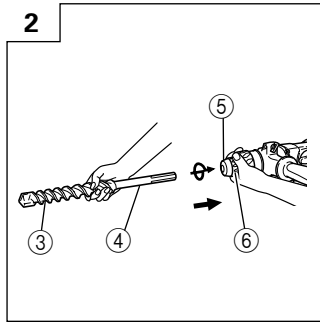
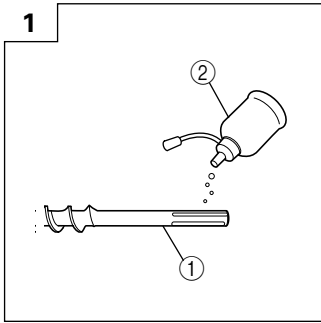

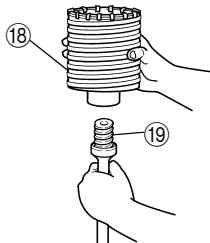
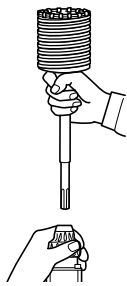
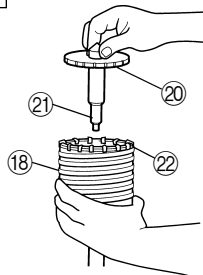
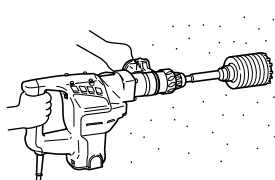
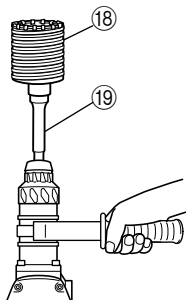
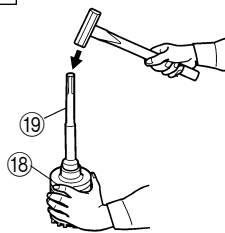
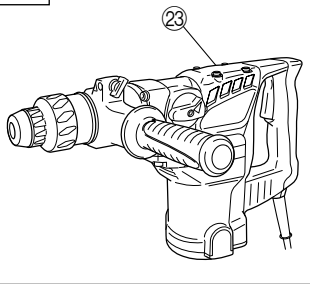
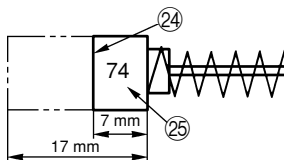
**Hitachi Koki**



**13****14****15****16****17****18****19****20**

	English	Deutsch	Ελληνικά	Polski	Magyar
①	Tool shank	Werkzeugschaft	Στέλεχος εργαλείου	Uchwyt narzędzia	Szerszámházár
②	Grease or machine oil	Schmierfett oder Maschinenöl	Γράσο ή λάδι μηχανής	Smar lub olej maszynowy	Zsír vagy gépolaj
③	Tool	Werkzeug	Εργαλείο	Narzędzie	Szerszám
④	Part of SDS max shank	Teil des SDS-max Schaftes	Τμήμα του στελέχους SDS max	Część uchwytu wiertła samonocującego SDS max	SDS max szár része
⑤	Front cap	Vordere Abdeckung	Μπροστινό περιβλήμα	Przednia pokrywa	Eiülső kupak
⑥	Grip	Spannbacke	Λαβή	Uchwyt	Karmantyú
⑦	Side handle	Seitengriff	Πλευρική λαβή	Uchwyt boczny	Oldalfogantyú
⑧	Button	Knopf	Κουμπί	Przycisk	Retesz
⑨	Selector lever	Wahlhebel	Μοχλός επιλογής	Dźwignia nastawcza	Üzem mód váltó
⑩	Lever holder	Hebelhalter	Στήριγμα μοχλού	Uchwyt dźwigni	Üzem módok
⑪	Taper shank adapter	Konuschaftadapter	Κωνικός προσαρμογέας στελέχους	Adaptor uchwytu stożkowego	Κόνuszos szár adapter
⑫	Drill bit (taper shank)	Bohren (mit konischem Schaft)	Λεπίδα τρυπανιού Κωνικό στέλεχος	Wiertło (uchwyt stożkowy)	Fúróhegy (kónuszos szárú)
⑬	Indicating groove shows standard depth matching the outside diameter of the anchor for drilling.	Anzeigerille zeigt Normalloch-tiefe gemäß Außendurchmesser des Ankers für Bohren.	Η ενδεικτική αυλάκωση δείχνει το κανονικό βάθος που ταιριάζει στην εξωτερική διάμετρο του αγκιστρου για τρύπημα.	Nacięcie wyznacza Standardową głębokość równą zewnętrznej średnicy zaczepu wiercenia.	A jelzőhorony a rögzítő horgonybetét külső átmérőjének megfelelő standard furatmélységet jelzi.
⑭	Cotter	Keil	Κόφτης	Sworzeń	Ék
⑮	Rest	Auflage	Στήριγμα	Oparcie	Alátámasztó blokk
⑯	Drill chuck	Bohrfutter	Σφικτήρας τρυπανιού	Uchwyt wiertarski	Fúrótokmány
⑰	Chuck adapter	Bohrfutteradapter	Προσαρμογέας σφικτήρα	Adaptor uchwytu	Tokmány adapter
⑱	Core bit	Bohrkrone	Κυλινδρικό κοπτικό τμήμα	Koronka rdzeniowa	Magfúró korona
⑲	Core bit shank	Bohrkronenschenkel	Άξονας κυλινδρικού κοπτικού τμήματος	Trzon koronki rdzeniowej	Magfúró korona szára
⑳	Guide plate	Führensplatte	Οδηγητική πλάκα	Płyta prowadząca	Vezetőlap
㉑	Center pin	Mittelstift	Κεντρική περόνη	Sworzeń centrujący	Központosító tűske
㉒	Core bit tip	Bohrkronenspitze	Άκρη κυλινδρικού κοπτικού τμήματος	Końcówka koronki rdzeniowej	Magfúró korona vágóéle
㉓	Crank cover	Kurbelabdeckung	Κάλυμμα στροφάλου	Pokrywa korby	Hajtómű burkolata
㉔	Wear limit	Verschleißgrenze	Όριο φθοράς	Granica zużycia	Kopási határ
㉕	No. of carbon brush	Nr. der Kohlebürste	Αρ. καρβουνακίων	Nr szczotki węglowej	Szénkefe száma

	Čeština	Türkçe	Română	Slovenščina	Русский
①	Stopka vrtáku	Takım sapı	Trunchiul uneltei	Držaj orodja	Стержень инструмента
②	Vazelína nebo strojní olej	Gres veya makine yağı	Solidol sau lubrifiant pentru mașini	Mast ali strojno olje	Смазка или машинное масло
③	Nástroj	Takım	Unealtă	Orodje	Инструмент
④	Část SDS max stopky	SDS max sapı parçası	Partea trunchiului SDS max	Del SDS maksimalnega držaja	Самозавинчивающаяся часть стержня
⑤	Přední kryt	Ön mandren kapağı	Capac frontal	Sprednji pokrov	Передний патрон
⑥	Držadlo	Mandren tutma yeri	Cap de prindere	Prijem	Рукоятка
⑦	Boční držadlo	Yan kol	Mâner lateral	Stranska ročica	Боковая рукоятка
⑧	Tlačítko	Düğme	Buton	Gumb	Кнопка
⑨	Volicí páčka	Seçici kol	Pârghie a selectorului	Izbirna ročica	Рычаг переключателя
⑩	Držák páčky	Kol tutucu	Mânerul pârghiei	Držalo ročice	Рукоятка рычага
⑪	Adaptér pro kuželovou stopku	Konik sap adaptörü	Adaptor al trunchiului conic	Zašiljen vmesnik držaja	Конусообразная насадка стержня инструмента
⑫	Vrták s kuželovou stopkou	Matkap ucu (konik saplı)	Burghiu lat (trunchi conic)	Vrtalni sveder (zašiljen držaj)	Рабочая поверхность сверла (конусообразная часть стержня)
⑬	Žlábek ukazuje standardní hloubku odpovídající vnějšímu průměru vrtací šablony.	Kılavuz yiv, delme ankrajinin dış çapına eşit olan standart derinliği gösterir.	Canelul indicator arată adâncimea maximă corespunzătoare diametrului exterior al ancorei de găurire.	Nakazovalna brazda kaže standardno globinsko ujemanje zunanjega premera sidra za vrtanje.	Индикаторная бороздка показывает стандартную глубину, соответствующую внешнему диаметру анкера для сверления.
⑭	Závlačka	Kama	Pană	Zatikalka	Клин
⑮	Klidová poloha	Destekler	Suport	Počivanje	Подставка
⑯	Skličidlo	Ek Mandren	Mandrină de găurit	Vrtalno pritezalo	Зажимный патрон сверла
⑰	Adaptér skličidla	Mandren adaptörü	Adaptor al mandrinei	Adapter pritezala	Насадка зажимного патрона
⑱	Okružní dutý vrták	Buat ucu	Burghiu de centruit	Osrednji sveder	Лезвие бура
⑲	Stopka pro středový vrták	Buat ucu sapı	Trunchiul burghiului de centruit	Držaj osrednjega svedra	Стержень лезвия бура
⑳	Šablona	Kılavuz plakası	Bară de ghidare	Plošča za vodenje	Направляющая пластина
㉑	Středový vrták	Merkez pimi	Pivot	Osrednji zatič	Центровочный шток
㉒	Hrot středového vrtáku	Buat ucu	Vârful burghiului de centruit	Konica osrednjega svedra	Наконечник лезвия бура
㉓	Kryt převodovky	Krank kapağı	Capac al manivelei	Pokrov ročice	Крышка коробки рычага
㉔	Mez opotřebení	Yıpranma limiti	Limita de uzură	Meja obrabe	Предел износа
㉕	Číslo uhlíkového kartáčku	Kömür numarası	Nr. periilor de carbon	Št. ogljikovih krtač	№ угольной щетки

	<b>Symbols</b> <b>⚠ WARNING</b> The following show symbols used for the machine. Be sure that you understand their meaning before use.	<b>Symbole</b> <b>⚠ WARNUNG</b> Die folgenden Symbole werden für diese Maschine verwendet. Achten Sie darauf, diese vor der Verwendung zu verstehen.	<b>Σύμβολα</b> <b>⚠ ΠΡΟΣΟΧΗ</b> Τα παρακάτω δείχνουν τα σύμβολα που χρησιμοποιούνται στο μηχανήμα. Βεβαιωθείτε ότι κατανοείτε τη σημασία τους πριν τη χρήση.	<b>Symbole</b> <b>⚠ OSTRZEŻENIE</b> Następujące oznaczenia to symbole używane w instrukcji obsługi maszyny. Uważnij się, że rozumiesz ich znaczenie zanim użyjesz narzędzia.	<b>Jelölések</b> <b>⚠ FIGYELEM</b> Az alábbiakban a géphez alkalmazott jelölések vannak felsorolva. A gép használatára előtt feltétlenül ismerje meg ezeket a jelöléseket.
	<b>Read all safety warnings and all instructions.</b> Failure to follow the warnings and instructions may result in electric shock, fire and/or serious injury.	<b>Lesen Sie sämtliche Sicherheitshinweise und Anweisungen durch.</b> Wenn die Warnungen und Anweisungen nicht befolgt werden, kann es zu Stromschlag, Brand und/oder ernsthaften Verletzungen kommen.	<b>Διαβάστε όλες τις προειδοποιήσεις ασφαλείας και όλες τις οδηγίες.</b> Η μη τήρηση των προειδοποιήσεων και οδηγιών μπορεί να προκαλέσει ηλεκτροπληξία, πυρκαγιά και/ή σοβαρό τραυματισμό.	<b>Należy dokładnie zapoznać się ze wszystkimi ostrzeżeniami i wskazówkami bezpieczeństwa.</b> Nieprzestrzeganie ostrzeżeń oraz wskazówek bezpieczeństwa może spowodować porażenie prądem elektrycznym, pożar i/lub odniesienie poważnych obrażeń.	<b>Olvasson el minden biztonsági figyelmeztetést és minden utasítást.</b> A figyelmeztetések és utasítások be nem tartása áramütést, tüzet és/vagy súlyos sérülést eredményezhet.
	Only for EU countries Do not dispose of electric tools together with household waste material! In observance of European Directive 2002/96/EC on waste electrical and electronic equipment and its implementation in accordance with national law, electric tools that have reached the end of their life must be collected separately and returned to an environmentally compatible recycling facility.	Nur für EU-Länder Werfen Sie Elektrowerkzeuge nicht in den Hausmüll! Gemäss Europäischer Richtlinie 2002/96/EG über Elektro- und Elektronik- Altgeräte und Umsetzung in nationales Recht müssen verbrauchte Elektrowerkzeuge getrennt gesammelt und einer umweltgerechten Wiederverwertung zugeführt werden.	Μόνο για τις χώρες της ΕΕ Μην πετάτε τα ηλεκτρικά εργαλεία στον κάδο οικιακών απορριμμάτων! Σύμφωνα με την ευρωπαϊκή οδηγία 2002/96/ΕΚ περί ηλεκτρικών και ηλεκτρονικών συσκευών και την ενσωμάτωσή της στο εθνικό δίκαιο, τα ηλεκτρικά εργαλεία πρέπει να συλλέγονται ξεχωριστά και να επιστρέφονται για ανακύκλωση με τρόπο φιλικό προς το περιβάλλον.	Dotyczy tylko państw UE Nie wyrzucaj elektronarzędzi wraz z odpadami z gospodarstwa domowego! Zgodnie z Europejską Dyrektywą 2002/96/WE w sprawie zużytego sprzętu elektrotechnicznego i elektronicznego oraz dostosowaniem jej do prawa krajowego, zużyte elektronarzędzia należy posegregować i zutylizować w sposób przyjazny dla środowiska.	Csak EU-országok számára Az elektromos kéziszerszámokat ne dobja a háztartási szeméttel! A használt villamos és elektronikai készülékekről szóló 2002/96/EK irányelv és annak a nemzeti jogba való átültetése szerint az elhasznált elektromos kéziszerszámokat külön kell gyűjteni, és környezetbarát módon újra kell hasznosítani.
	<b>Symbols</b> <b>⚠ UPOZORNĚNÍ</b> Následující text obsahuje symboly, které jsou použity na zařízení. Ujistěte se, že rozumíte jejich obsahu před tím, než začnete zařízení používat.	<b>Simgeler</b> <b>⚠ DİKKAT</b> Aşağıda, bu alet için kullanılan simgeler gösterilmiştir. Aleti kullanmadan önce bu simgelerin ne anlama geldiğini anlamadığınızdan emin olun.	<b>Simboluri</b> <b>⚠ AVERTISMENT</b> În cele ce urmează sunt prezentate simbolurile folosite pentru maşină. Înainte de utilizare, asiguraţi-vă că înţelegeţi semnificaţia acestora.	<b>Simboli</b> <b>⚠ OPOZORILO</b> V nadaljevanju so prikazani simboli, uporabljeni pri stroju. Pred uporabo se prepričajte, da jih razumete.	<b>Символы</b> <b>⚠ ПРЕДУПРЕЖДЕНИЕ</b> Ниже приведены символы, используемые для машины. Перед началом работы обязательно убедитесь в том, что Вы понимаете их значение.
	<b>Přečtete si všechna varování týkající se bezpečnosti a všechny pokyny.</b> Nedodržení těchto varování a pokynů může mít za následek elektrický šok, požár a/ nebo vážné zranění.	<b>Tüm güvenlik uyarılarını ve tüm talimatları okuyun.</b> Uyarılara ve talimatlara uyulmaması elektrik çarpmasına, yangına ve/veya ciddi yaralanmaya neden olabilir.	<b>Citiți toate avertismentele privind siguranța și toate instrucțiunile.</b> Nerespectarea avertismentelor și a instrucțiunilor poate avea ca efect producerea de șocuri electrice, incendii și/sau vătămări grave.	<b>Preberite vas varnostna opozorila in navodila.</b> Z neupoštevanjem opozoril in navodil tvegate električni udar, požar in/ali resne telesne poškodbe.	<b>Прочтите все правила безопасности и инструкции.</b> Не выполнение правил и инструкций может привести к поражению электрическим током, пожару и/или серьезной травме.
	Jen pro státy EU Elektrické nářadí nevyhazujte do komunálního odpadu! Podle evropské směrnice 2002/96/EG o nakládání s použitými elektrickými a elektronickými zařízeními a odpovídajících ustanovení právních předpisů jednotlivých zemí se použítá elektrická nářadí musí sbírat odděleně od ostatního odpadu a podrobit ekologicky šetrnému recyklování.	Sadece AB ülkeleri için Elektrikli el aletlerini evdeki çöp kutusuna atmayın! Kullanılmış elektrikli aletleri, elektrik ve elektronikli eski cihazlar hakkındaki 2002/96/EC Avrupa yönetmeliğine ve ulusal yönetmeliklere uyulur ve yönetmelikler hukuk kurallarına göre uyarılanarak, ayrı olarak toplanmalı ve çevre şartlarına uygun bir şekilde tekrar değerlendirilmeye gönderilmelidir.	Numai pentru țările membre UE Nu aruncați această sculă electrică împreună cu deșeurile menajere! În conformitate cu Directiva Europeană 2002/96/CE referitoare la deșeurile reprezentând echipamente electrice și electronice și la implementarea acesteia în conformitate cu legislațiile naționale, sculele electrice care au ajuns la finalul duratei de folosire trebuie colectate separat și duse la o unitate de reciclare compatibilă cu mediul înconjurător.	Samo za države EU Električnih orodij ne zavrzite skupaj z gospodinjiskimi odpadki! V skladu z evropsko direktivo 2002/96/EC o odpadni električni in elektronski opremi in izvedbi v skladu z državnimi zakoni, ki je treba električna orodja, ki so dosegla življenjsko dobo ločeno zbirati in vrniti v z okoljem združljivo ustanovo za recikliranje.	Только для стран ЕС Не выкидывайте электроприборы вместе с обычным мусором! В соответствии с европейской директивой 2002/96/EG об утилизации старых электрических и электронных приборов и в соответствии с местными законами электроприборы, бывшие в эксплуатации, должны утилизироваться отдельно безопасным для окружающей среды способом.

## GENERAL POWER TOOL SAFETY WARNINGS

### WARNING

Read all safety warnings and all instructions.

*Failure to follow the warnings and instructions may result in electric shock, fire and/or serious injury.*

Save all warnings and instructions for future reference.

The term "power tool" in the warnings refers to your mains-operated (corded) power tool or battery-operated (cordless) power tool.

#### 1) Work area safety

- a) **Keep work area clean and well lit.**  
*Cluttered or dark areas invite accidents.*
- b) **Do not operate power tools in explosive atmospheres, such as in the presence of flammable liquids, gases or dust.**  
*Power tools create sparks which may ignite the dust or fumes.*
- c) **Keep children and bystanders away while operating a power tool.**  
*Distractions can cause you to lose control.*

#### 2) Electrical safety

- a) **Power tool plugs must match the outlet. Never modify the plug in any way. Do not use any adapter plugs with earthed (grounded) power tools.**  
*Unmodified plugs and matching outlets will reduce risk of electric shock.*
- b) **Avoid body contact with earthed or grounded surfaces, such as pipes, radiators, ranges and refrigerators.**  
*There is an increased risk of electric shock if your body is earthed or grounded.*
- c) **Do not expose power tools to rain or wet conditions.**  
*Water entering a power tool will increase the risk of electric shock.*
- d) **Do not abuse the cord. Never use the cord for carrying, pulling or unplugging the power tool. Keep cord away from heat, oil, sharp edges or moving parts.**  
*Damaged or entangled cords increase the risk of electric shock.*
- e) **When operating a power tool outdoors, use an extension cord suitable for outdoor use.**  
*Use of a cord suitable for outdoor use reduces the risk of electric shock.*
- f) **If operating a power tool in a damp location is unavoidable, use a residual current device (RCD) protected supply.**  
*Use of an RCD reduces the risk of electric shock.*

#### 3) Personal safety

- a) **Stay alert, watch what you are doing and use common sense when operating a power tool. Do not use a power tool while you are tired or under the influence of drugs, alcohol or medication.**  
*A moment of inattention while operating power tools may result in serious personal injury.*
- b) **Use personal protective equipment. Always wear eye protection.**  
*Protective equipment such as dust mask, non-skid safety shoes, hard hat, or hearing protection used for appropriate conditions will reduce personal injuries.*

- c) **Prevent unintentional starting. Ensure the switch is in the off-position before connecting to power source and/or battery pack, picking up or carrying the tool.**

*Carrying power tools with your finger on the switch or energising power tools that have the switch on invites accidents.*

- d) **Remove any adjusting key or wrench before turning the power tool on.**  
*A wrench or a key left attached to a rotating part of the power tool may result in personal injury.*
- e) **Do not overreach. Keep proper footing and balance at all times.**  
*This enables better control of the power tool in unexpected situations.*
- f) **Dress properly. Do not wear loose clothing or jewellery. Keep your hair, clothing and gloves away from moving parts.**  
*Loose clothes, jewellery or long hair can be caught in moving parts.*
- g) **If devices are provided for the connection of dust extraction and collection facilities, ensure these are connected and properly used.**  
*Use of dust collection can reduce dust related hazards.*

#### 4) Power tool use and care

- a) **Do not force the power tool. Use the correct power tool for your application.**  
*The correct power tool will do the job better and safer at the rate for which it was designed.*
- b) **Do not use the power tool if the switch does not turn it on and off.**  
*Any power tool that cannot be controlled with the switch is dangerous and must be repaired.*
- c) **Disconnect the plug from the power source and/or the battery pack from the power tool before making any adjustments, changing accessories, or storing power tools.**  
*Such preventive safety measures reduce the risk of starting the power tool accidentally.*
- d) **Store idle power tools out of the reach of children and do not allow persons unfamiliar with the power tool or these instructions to operate the power tool.**  
*Power tools are dangerous in the hands of untrained users.*
- e) **Maintain power tools. Check for misalignment or binding of moving parts, breakage of parts and any other condition that may affect the power tool's operation.**  
**If damaged, have the power tool repaired before use.**  
*Many accidents are caused by poorly maintained power tools.*
- f) **Keep cutting tools sharp and clean.**  
*Properly maintained cutting tools with sharp cutting edges are less likely to bind and are easier to control.*
- g) **Use the power tool, accessories and tool bits etc. in accordance with these instructions, taking into account the working conditions and the work to be performed.**  
*Use of the power tool for operations different from those intended could result in a hazardous situation.*

5) Service

- a) Have your power tool serviced by a qualified repair person using only identical replacement parts.  
*This will ensure that the safety of the power tool is maintained.*

**PRECAUTION**

Keep children and infirm persons away.  
When not in use, tools should be stored out of reach of children and infirm persons.

**ROTARY HAMMER SAFETY WARNINGS**

- 1. **Wear ear protectors**  
Exposure to noise can cause hearing loss.

- 2. **Use auxiliary handles supplied with the tool.**  
Loss of control can cause personal injury.
- 3. Do not touch the bit during or immediately after operation. The bit becomes very hot during operation and could cause serious burns.
- 4. Before starting to break, chip or drill into a wall, floor or ceiling, thoroughly confirm that such items as electric cables or conduits are not buried inside.
- 5. Always hold the body handle and side handle of the power tool firmly. Otherwise the counterforce produced may result in inaccurate and even dangerous operation.
- 6. **Wear a dust mask**  
Do not inhale the harmful dusts generated in drilling or chiseling operation. The dust can endanger the health of yourself and bystanders.

**SPECIFICATIONS**

Voltage (by areas)*	(110V, 115V, 120V, 127V, 220V, 230V, 240V) ~
Power input	950 W*
Capacity	Drill bit: 38 mm Core bit: 105 mm
No load speed	620 min <sup>-1</sup>
Full-load impact rate	2800 min <sup>-1</sup>
Weight (without cord, side handle)	6.4 kg

\*Be sure to check the nameplate on product as it is subject to change by areas.

**STANDARD ACCESSORIES**

- (1) Case ..... 1
  - (2) Side Handle ..... 1
- Standard accessories are subject to change without notice.

**OPTIONAL ACCESSORIES (sold separately)**

- 1. Through-hole drilling (Rotation + Hammering)

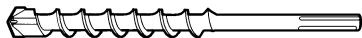

(1) Drill bit (SDS max shank)

Outer diameter (mm)	Overall length (mm)
16	340, 540
19	
22	320, 520
25	
28	370, 570
32	
38	

- 2. Anchor hole drilling (Rotation + Hammering)

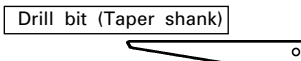

(3) Cotter

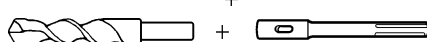

- (1) Drill bit (taper shank)  
External dia.: 11, 12.3, 12.7, 14.3, 14.5, 17.5 mm
- (2) Taper shank adapter (SDS max shank)

Taper shank adapter	Application drill bit
Morse taper (No. 1)	Drill bit (taper shank) 11, 12.3, 12.7, 14.3, 14.5, 17.5 mm

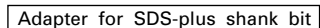

- (1) Drill bit (SDS-plus shank)
- (2) Adapter for SDS-plus shank bit (SDS max shank)

- 3. Large dia. hole boring (Rotation + Striking)



(Guide plate) (1) Center pin (2) Core bit (3) Core bit shank



## (1) Center pin

- Applied to core bits from 38 mm to 105 mm
- Applied to core bits 32 mm and 35 mm

**NOTE:**

Do not use core bits 25 mm or 29 mm.

## (2) Core bit

- External dia. 25, 29, 32, 35, 38, 45, 54, 64, 79, 94, 105 mm (with guide plate, not applicable to cores 25 mm or 29 mm)

## (3) Core bit shank

- Applied to core bits above 38 mm
- Applied to core bits below 35 mm

## 4. Drilling holes .... For drilling metal and wooden materials

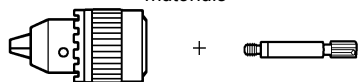

13 mm drill chuck  
(13VLA)

Chuck adapter  
(SDS max shank)

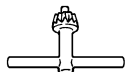

Chuck wrench

## 5. Bolt placing operation with Chemical Anchor (Rotation + Hammering)

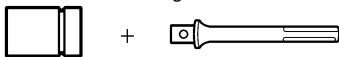

(Standard socket  
on the market)

(SDS max shank)  
12.7 mm Chemical  
Anchor Adaptor  
19 mm Chemical  
Anchor Adaptor

## 6. Crushing (Hammering)

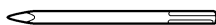

(1) Bull point  
Overall length: 280, 400 mm

## 7. Groove digging and edging (Hammering)

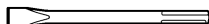

(1) Cold chisel  
Overall length: 280, 400 mm

## 8. Asphalt cutting (Hammering)

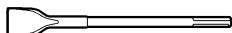

(1) Cutter

## 9. Scooping Work (Hammering)

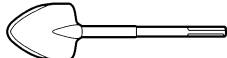

(1) Scoop

## 10. Surface Roughing (Hammering)



(1) Bushing Tool

(2) Shank

## 11. Tamping (Hammering)

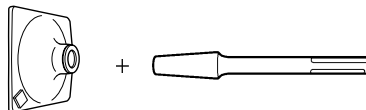

(1) Rammer  
150 × 150 mm

(2) Shank

## 12. Syringe (for chip removal)

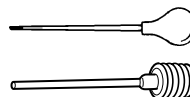

- Hammer grease A

500 g (in a can)

70 g (in a green tube)

30 g (in a green tube)

Optional accessories are subject to change without notice.

**APPLICATIONS**

- Drilling holes in concrete
- Drilling anchor holes
- Demolishing concrete, chipping, digging, and squaring (by applying optional accessories)

**PRIOR TO OPERATION****1. Power source**

Ensure that the power source to be utilized conforms to the power requirements specified on the product nameplate.

**2. Power switch**

Ensure that the power switch is in the OFF position. If the plug is connected to a power receptacle while the power switch is in the ON position, the power tool will start operating immediately, which could cause a serious accident.

**3. Extension cord**

When the work area is removed from the power source, use an extension cord of sufficient thickness and rated capacity. The extension cord should be kept as short as practicable.

**4. How to install tool****NOTE:**

For tools such as a bull point and a cold chisel, use only Hitachi genuine parts.

- (1) Clean, then smear the tool shank with the grease or machine oil (Fig. 1).
- (2) To attach the tool (SDS max shank), insert it into the hole until it contacts the innermost end of the hole as illustrated in Fig. 2.

If you continue to turn the tool with slight pressure, you can feel a spot where there is a hitch. At that spot, pull the grip to the direction of an arrow mark and insert the tool all the way until it hits the innermost end.

Releasing the grip reverts the grip and secures the tool in place.

- (3) Pull the tool to make sure it is locked completely.
- (4) To remove the tool, fully pull the grip in the direction of the arrow and pull out the tool.

---

## HOW TO USE THE ROTARY HAMMER

---

**NOTE:** Ensure that the wing bolt in the side handle is properly tightened before using the tool.

### 1. How to drill holes (Fig. 3)

- (1) Pull the switch trigger after applying the drill bit tip to the drilling position.
- (2) It is unnecessary to forcibly press the rotary hammer main body. It is sufficient to slightly press the rotary hammer to an extent that shavings are freely discharged.

#### **CAUTION:**

Although this machine is equipped with a safety clutch, if the drill bit becomes bound in concrete or other material, the resultant stoppage of the drill bit could cause the machine body to turn in reaction. Ensure that the main handle and side handle are gripped firmly during operation.

### 2. How to chisel or demolish (Fig. 4)

By applying the tool tip to the chiseling or demolishing position, operate the rotary hammer by utilizing its empty weight.

Forcible pressing or thrusting is unnecessary.

### 3. When drilling at "rotation + hammering":

#### **CAUTION:**

If you switch the selector lever during motor rotation, the tool can start to rotate abruptly, resulting in unexpected accidents. Be sure to switch the selector lever when the motor is at a complete stop.

- (1) Switching to "rotation + hammering"
  - (a) Push the button, release lock and turn the selector lever clockwise.
  - (b) Align ▲ of the selector lever and  of the lever holder as illustrated in Fig. 5.
  - (c) Release the button to lock the selector lever.

#### **NOTE:**

Turn the selector lever (do not push the button) to check if it is completely locked and make sure that it does not turn.

### 4. When demolishing and chiseling at "hammering":

#### **CAUTION:**

- If the selector lever is switched during motor rotation, the tool can start to rotate abruptly, resulting in unexpected accidents. Make sure to switch the selector lever when the motor is at a complete stop.
- If the bull point or cold chisel is used at the position of "rotation + hammering", the tool can start to rotate, resulting in unexpected accidents. Make sure that they are used at the position of "hammering".
- (1) Switching to "hammering"
  - (a) Push the button, release lock and turn the selector lever counterclockwise.
  - (b) Align ▲ of the selector lever and  of the lever holder as illustrated in Fig. 6.
  - (c) Release the button to lock the selector lever.

#### **NOTE:**

Turn the selector lever (do not push the button) to check if it is completely locked and make sure that it does not turn.

- (2) When fixing working positions of tools such as cold chisel, etc.,
  - (a) Push the button, release lock and turn the selector lever.

Align ▲ of the selector lever and ◎ of the lever holder as illustrated in Fig. 7.
  - (b) Release the button to lock the selector lever.
  - (c) Turn the grip as illustrated in Fig. 8 and fix the tool to the desired working direction.
  - (d) Switch the selector lever to "hammering" according to the procedures mentioned in the above item (1) and secure the position of the tool.

### 5. Warming up (Fig. 9)

The grease lubrication system in this unit may require warming up in cold regions.

Position the end of the bit so makes contact with the concrete, turn on the switch and perform the warming up operation. Make sure that a hitting sound is produced and then use the unit.

#### **CAUTION:**

When the warming up operation is performed, hold the side handle and the main body securely with both hands to maintain a secure grip and be careful not to twist your body by the jammed drill bit.

---

## DRILLING AND DRIVING-IN OPERATIONS FOR ANCHORS

---

### 1. When a taper shank adapter is used. (Fig. 10)

- (1) Install drill bit with taper shank in the taper shank adapter.
- (2) Turn the power on and drill a base hole to the depth sounded by indicating groove on the drill bit.
- (3) After cleaning out dust with a syringe, attach the plug to the anchor tip and drive in the anchor with a manual hammer.
- (4) To remove the drill bit (taper shank), insert the cotter into the slot of the taper shank adapter and strike the head of the cotter with a manual hammer supporting on a rest. (Fig. 11)

---

## USING DRILL CHUCK, CHUCK ADAPTER

---

Note that this machine can be used at "rotation only" if separately sold parts such as drill chuck and chuck adapter are attached. Use it with the selector lever positioned at "rotation + hammering".

#### **CAUTION:**

During operation, be sure to grip the handle and the side handle firmly to prevent your body from swaying.

- (1) Switching to "rotation + hammering"

For switching to "rotation + hammering", follow the same procedures mentioned in [3. When drilling at "rotation + hammering"].
- (2) Attaching chuck adapter to drill chuck (Fig. 12)
  - (a) Attach the chuck adapter to the drill chuck.
  - (b) The SDS max shank of the chuck adapter is equivalent to the drill bit. Therefore, follow the same procedure as [How to install tool] for attaching and detaching.

### (3) Drilling

- (a) Even if you apply more-than-required pressure to the machine body, drilling can never be performed as quickly as you expect. Applying more force or pressure to the machine body than what is needed, on the contrary, damages the drill tip, resulting in the declined working efficiency and shortened life of this machine.
- (b) A drill can snap sometimes when drilling is almost finished. It is important to relax your thrusting pressure when drilling is nearing the end.

---

## HOW TO HANDLE A CORE BIT

---

When a core bit is used, large diameter holes and blind holes can be drilled. In this case, use optional accessories for core bits (such as a center pin and core bit shank) for more efficient operation.

### 1. Mounting

**CAUTION:**  
Prior to mounting a core bit, always disconnect the plug from the power supply receptacle.

- (1) Mount the core bit on the core bit shank. (Fig. 13)  
Before that, feed oil to the screw portion of core bit shank for easy dismounting.
- (2) Mount the core bit shank on the main body in the same manner as in mounting the drill bit and the bull point. (Fig. 14)
- (3) Insert the center pin into the guide plate until it reaches the extremity.
- (4) Fit in the guide plate by aligning its concaved portion with the core bit tip. When the position of the concave is shifted by turning the guide plate right or left, the guide plate never slips off even when the drill is used in a downward direction. (Fig. 15)

### 2. Drilling holes

- (1) Insert the plug into a receptacle.
- (2) A spring is built in the center pin. By straightly and gently pressing it to the wall or floor surface, the entire surface of the core bit tip attains contact to start the hole drilling job. (Fig. 16)
- (3) When the hole depth reaches approximately 5 mm, the hole position can be determined. Then remove the center pin and guide plate from the core bit and continue the hole drilling job.

**CAUTION:**

When removing the center pin and guide plate, always disconnect the plug from the receptacle.

### 3. How to dismount the core bit

- By holding the rotary hammer (with the core bit inserted) in an upward position, drive the rotary hammer to repeat impact operation two or three times, whereby the screw is loosened and the rotary hammer becomes ready for disassembly. (Fig. 17)
- Remove the core bit shank from the rotary hammer, hold the core bit with one hand, and strongly strike the head of the SDS max shank portion of the core bit shank with a manual hammer two or three times, whereby the round head screw is loosened and the rotary hammer is ready for disassembly. (Fig. 18)

---

## HOW TO REPLACE GREASE

---

This machine is of full air-tight construction to protect against dust and to prevent lubricant leakage. Therefore, the machine can be used without lubrication for long periods. Replace the grease as described below.

### 1. Grease replacement period

After purchase, replace grease after every 6 months of usage. Ask for grease replacement at the nearest Hitachi Authorized Service Center. Proceed for replacement of grease.

### 2. Grease replenishment

**CAUTION:**

Before replenishing the grease, turn the power off and pull out the power plug.

- (1) Remove the crank cover and wipe off the grease inside. (Fig. 19)
- (2) Supply 60 g of Hitachi Electric Hammer Grease A (Standard accessory, contained in tube) to the crank case.
- (3) After replenishing the grease, install the crank cover securely.

**NOTE:**

The Hitachi Electric Hammer Grease A is of the low viscosity type. If necessary purchase from an Hitachi Authorized Service Center.

---

## MAINTENANCE AND INSPECTION

---

### 1. Inspecting the tool

Since use of a dull tool will degrade efficiency and cause possible motor malfunction, sharpen or replace the tool as soon as abrasion is noted.

### 2. Inspecting the mounting screws

Regularly inspect all mounting screws and ensure that they are properly tightened. Should any of the screws be loose, retighten them immediately. Failure to do so could result in serious hazard.

### 3. Maintenance of the motor

The motor unit winding is the very "heart" of the power tool. Exercise due care to ensure the winding does not become damaged and/or wet with oil or water.

### 4. Inspecting the carbon brushes (Fig. 20)

The Motor employs carbon brushes which are consumable parts. When they become worn to or near the "wear limit", it could result in motor trouble. When an auto-stop carbon brush is equipped, the motor will stop automatically. At that time, replace both carbon brushes with new ones which have the same carbon brush Numbers shown in the figure. In addition, always keep carbon brushes clean and ensure that they slide freely within the brush holders.

### 5. Replacing carbon brushes

Loosen the two set screws and remove the tail cover. Remove the brush caps and carbon brushes. After replacing the carbon brushes, tighten the brush caps securely and install the tail cover with securely tightening two set screws.

### 6. Service parts list

**CAUTION**

Repair, modification and inspection of Hitachi Power Tools must be carried out by an Hitachi Authorized Service Center.

This Parts List will be helpful if presented with the tool to the Hitachi Authorized Service Center when requesting repair or other maintenance.

In the operation and maintenance of power tools, the safety regulations and standards prescribed in each country must be observed.

## MODIFICATIONS

Hitachi Power Tools are constantly being improved and modified to incorporate the latest technological advancements.

Accordingly, some parts may be changed without prior notice.

---

## GUARANTEE

---

We guarantee Hitachi Power Tools in accordance with statutory/country specific regulation. This guarantee does not cover defects or damage due to misuse, abuse, or normal wear and tear. In case of complaint, please send the Power Tool, undismantled, with the GUARANTEE CERTIFICATE found at the end of this Handling instruction, to a Hitachi Authorized Service Center.

---

## NOTE:

Due HITACHI's continuing program of research and development, the specifications herein are subject to change without prior notice.

---

---

## Information concerning airborne noise and vibration

The measured values were determined according to EN60745 and declared in accordance with ISO 4871.

Measured A-weighted sound power level: 103 dB (A).  
Measured A-weighted sound pressure level: 92 dB (A).  
Uncertainty KpA: 3 dB (A).

Wear hearing protection.

Vibration total values (triax vector sum) determined according to EN60745.

Hammer drilling into concrete:  
Vibration emission value **a<sub>h</sub>, HD** = 19.7 m/s<sup>2</sup>  
Uncertainty K = 3.7 m/s<sup>2</sup>

Equivalent chiselling value:  
Vibration emission value **a<sub>h</sub>, Cheq** = 13.2 m/s<sup>2</sup>  
Uncertainty K = 2.3 m/s<sup>2</sup>

---

---

## WARNING

- The vibration emission value during actual use of the power tool can differ from the declared value depending on the ways in which the tool is used.
- To identify the safety measures to protect the operator that are based on an estimation of exposure in the actual conditions of use (taking account of all parts of the operating cycle such as the times when the tool is switched off and when it is running idle in addition to the trigger time).

## ALLGEMEINE SICHERHEITSHINWEISE FÜR ELEKTROGERÄTE

### WARNUNG

Lesen Sie sämtliche Sicherheitshinweise und Anweisungen durch

*Wenn die Warnungen und Anweisungen nicht befolgt werden, kann es zu Stromschlag, Brand und/oder ernsthaften Verletzungen kommen.*

**Bitte bewahren Sie alle Warnhinweise und Anweisungen zum späteren Nachschlagen auf.**

*Der Begriff „Elektrowerkzeug“ bezieht sich in den Warnhinweisen auf Elektrowerkzeuge mit Netz-(schnurgebunden) oder Akkubetrieb (schnurlos).*

#### 1) Sicherheit im Arbeitsbereich

- a) **Sorgen Sie für einen sauberen und gut ausgeleuchteten Arbeitsbereich.**

*Zugestellte oder dunkle Bereiche ziehen Unfälle förmlich an.*

- b) **Verwenden Sie Elektrowerkzeuge niemals an Orten, an denen Explosionsgefahr besteht – zum Beispiel in der Nähe von leicht entflammaren Flüssigkeiten, Gasen oder Stäuben.**

*Bei der Arbeit mit Elektrowerkzeugen kann es zu Funkenbildung kommen, wodurch sich Stäube oder Dämpfe entzünden können.*

- c) **Sorgen Sie bei der Arbeit mit Elektrowerkzeugen dafür, dass sich keine Zuschauer (insbesondere Kinder) in der Nähe befinden.**

*Wenn Sie abgelenkt werden, können Sie die Kontrolle über das Werkzeug verlieren.*

#### 2) Elektrische Sicherheit

- a) **Elektrowerkzeuge müssen mit passender Stromversorgung betrieben werden.**

*Nehmen Sie niemals irgendwelche Änderungen am Anschlussstecker vor.*

*Verwenden Sie bei Elektrowerkzeugen mit Schutzkontakt (geerdet) niemals Adapterstecker. Stecker im Originalzustand und passende Steckdosen reduzieren das Stromschlagrisiko.*

- b) **Vermeiden Sie Körperkontakt mit geerdeten Gegenständen wie Rohrleitungen, Heizungen, Herden oder Kühlschränken.**

*Bei Körperkontakt mit geerdeten Gegenständen besteht ein erhöhtes Stromschlagrisiko.*

- c) **Setzen Sie Elektrowerkzeuge niemals Regen oder sonstiger Feuchtigkeit aus.**

*Wenn Flüssigkeiten in ein Elektrowerkzeug eindringen, erhöht sich das Stromschlagrisiko.*

- d) **Verwenden Sie die Anschlusschnur nicht missbräuchlich. Tragen Sie das Elektrowerkzeug niemals an der Anschlusschnur, ziehen Sie es nicht damit heran und ziehen Sie den Stecker nicht an der Anschlusschnur aus der Steckdose. Halten Sie die Anschlusschnur von Hitzequellen, Öl, scharfen Kanten und beweglichen Teilen fern. Beschädigte oder verdrehte Anschlusschnüre erhöhen das Stromschlagrisiko.**

- e) **Wenn Sie ein Elektrowerkzeug im Freien benutzen, verwenden Sie ein für den Außeneinsatz geeignetes Verlängerungskabel. Ein für den Außeneinsatz geeignetes Kabel vermindert das Stromschlagrisiko.**

- f) **Falls sich der Betrieb des Elektrowerkzeuges in feuchter Umgebung nicht vermeiden lässt, verwenden Sie eine Stromversorgung mit Fehlerstromschutzeinrichtung (Residual Current Device, RCD).**

*Durch den Einsatz einer Fehlerstromschutzeinrichtung wird das Risiko eines elektrischen Schlages reduziert.*

#### 3) Persönliche Sicherheit

- a) **Bleiben Sie wachsam, achten Sie auf das, was Sie tun, und setzen Sie Ihren Verstand ein, wenn Sie mit Elektrowerkzeugen arbeiten. Benutzen Sie keine Elektrowerkzeuge, wenn Sie müde sind oder unter Einfluss von Drogen, Alkohol oder Medikamenten stehen.**

*Bei der Arbeit mit Elektrowerkzeugen können bereits kurze Phasen der Unaufmerksamkeit zu schweren Verletzungen führen.*

- b) **Benutzen Sie eine persönliche Schutzausrüstung. Tragen Sie immer einen Augenschutz.**

*Schutzausrüstung wie Staubmaske, rutschsichere Sicherheitsschuhe, Schutzhelm und Gehörschutz senken das Verletzungsrisiko bei angemessenem Einsatz.*

- c) **Vermeiden Sie unbeabsichtigten Anlauf. Achten Sie darauf, dass sich der Schalter in der Aus-(Off-) Position befindet, ehe Sie das Gerät mit der Stromversorgung und/oder Batteriestromversorgung verbinden, es aufheben oder herumtragen.**

*Das Herumtragen von Elektrowerkzeugen mit dem Finger am Schalter oder das Herstellen der Stromversorgung bei betätigtem Schalter zieht Unfälle regelrecht an.*

- d) **Entfernen Sie sämtliche Einstellwerkzeuge (Einstellschlüssel), ehe Sie das Elektrowerkzeug einschalten.**

*Ein an einem beweglichen Teil des Elektrowerkzeugs angebrachter Schlüssel kann zu Verletzungen führen.*

- e) **Sorgen Sie für einen festen Stand. Achten Sie jederzeit darauf, sicher zu stehen und das Gleichgewicht zu bewahren.**

*Dadurch haben Sie das Elektrowerkzeug in unerwarteten Situationen besser im Griff.*

- f) **Kleiden Sie sich richtig. Tragen Sie keine lose Kleidung oder Schmuck. Halten Sie Haar, Kleidung und Handschuhe von beweglichen Teilen fern. Lose Kleidung, Schmuck oder langes Haar kann von beweglichen Teilen erfasst werden.**

- g) **Wenn Anschlüsse für Staubabsaug- und -sammelvorrichtungen vorhanden sind, sorgen Sie dafür, dass diese richtig angeschlossen und eingeschaltet werden.**

*Durch Entfernen des Staubes können staubbezogene Gefahren vermindert werden.*

#### 4) Einsatz und Pflege von Elektrowerkzeugen

- a) **Überansprechen Sie Elektrowerkzeuge nicht. Benutzen Sie das richtige Elektrowerkzeug für Ihren Einsatzzweck.**

*Das richtige Elektrowerkzeug erledigt seine Arbeit bei bestimmungsgemäßem Einsatz besser und sicherer.*

- b) **Benutzen Sie das Elektrowerkzeug nicht, wenn es sich nicht am Schalter ein- und ausschalten lässt. Jedes Elektrowerkzeug, das nicht mit dem Schalter betätigt werden kann, stellt eine Gefahr dar und muss repariert werden.**

- c) **Stecken Sie den Stecker der Stromversorgung oder Batteriestromversorgung vom Gerät ab, ehe Sie Einstellarbeiten vornehmen, Zubehörteile tauschen oder das Elektrowerkzeug verstauen. Solche präventiven Sicherheitsmaßnahmen verhindern den unbeabsichtigten Anlauf des Elektrowerkzeugs und die damit verbundenen Gefahren.**

- d) Lagern Sie nicht benutzte Elektrowerkzeuge außerhalb der Reichweite von Kindern, lassen Sie nicht zu, dass Personen das Elektrowerkzeug bedienen, die nicht mit dem Werkzeug selbst und/oder diesen Anweisungen vertraut sind. *Elektrowerkzeuge in ungeschulten Händen sind gefährlich.*
  - e) Halten Sie Elektrowerkzeuge in Stand. Prüfen Sie auf Fehlausrichtungen, sicheren Halt und Leichtgängigkeit beweglicher Teile, Beschädigungen von Teilen und auf jegliche andere Zustände, die sich auf den Betrieb des Elektrowerkzeugs auswirken können. **Bei Beschädigungen lassen Sie das Elektrowerkzeug reparieren, ehe Sie es benutzen.** *Viele Unfälle mit Elektrowerkzeugen sind auf schlechte Wartung zurückzuführen.*
  - f) Halten Sie Schneidwerkzeuge scharf und sauber. *Richtig gewartete Schneidwerkzeuge mit scharfen Schneidkanten bleiben weniger häufig hängen und sind einfacher zu beherrschen.*
  - g) Benutzen Sie Elektrowerkzeuge, Zubehör, Werkzeugschneiden und Ähnliches in Übereinstimmung mit diesen Anweisungen – beachten Sie dabei die jeweiligen Arbeitsbedingungen und die Art und Weise der auszuführenden Arbeiten. *Der Gebrauch des Elektrowerkzeuges für andere als die vorgesehenen Anwendungen kann zu gefährlichen Situationen führen.*
- 5) **Sicherheit**
- a) Lassen Sie Elektrowerkzeuge durch qualifizierte Fachkräfte und unter Einsatz passender, zugelassener Originalteile warten. *Dies sorgt dafür, dass die Sicherheit des Elektrowerkzeugs nicht beeinträchtigt wird.*

**VORSICHT**

Von Kindern und gebrechlichen Personen fernhalten. Werkzeuge sollten bei Nichtgebrauch außerhalb der Reichweite von Kindern und gebrechlichen Personen aufbewahrt werden.

**SICHERHEITSHINWEISE FÜR DEN BOHRHAMMER**

1. **Tragen Sie Ohrenschützer**  
Starke und/oder dauerhafte Lärmbelastung kann zu Hörverlust führen.
2. **Benutzen Sie die mit dem Werkzeug gelieferten Zusatzgriffe.**  
Wenn Sie die Kontrolle über das Werkzeug verlieren, kann es zu Verletzungen kommen.
3. Die Bohrerspitze während oder unmittelbar nach dem Betrieb nicht berühren. Die Bohrerspitze wird während des Betriebs sehr heiß, sobald es zu ernsthaften Verbrennungen führen könnte.
4. Bevor man an der Wand, im Boden oder an der Decke etwas ausbricht, meißelt oder bohrt, muß man sich sorgfältig davon überzeugen, ob keine elektrischen Kabel oder Rohrleitungen darunter liegen.
5. Immer den körper-Handgriff und Seiten-Handgriff des Elektrowerkzeugs festhalten, weil die entstehende Gegenkraft sonst zu einem ungenauen und gefährlichen Arbeiten führt.
6. Tragen Sie eine Staubschutzmaske  
Atmen Sie die schädlichen Stäube nicht ein, die beim Bohren und Meißeln entstehen. Die Stäube können Ihre und die Gesundheit von Zuschauern gefährden.

**TECHNISCHE DATEN**

Spannung (je nach Gebiet)*	(110V, 115V, 120V, 127V, 220V, 230V, 240V) ~
Leistungsaufnahme	950 W*
Kapazität	Bohrer: 38 mm Bohrkrone: 105 mm
Leerlaufdrehzahl	620 min <sup>-1</sup>
Vollastschlagzahl	2800 min <sup>-1</sup>
Gewicht (ohne Kabel und Seitengriff)	6,4 kg

\* Vergessen Sie nicht, die Produktangaben auf der Typenschild zu überprüfen, da sich diese je nach Verkaufsgebiet ändern.

**STANDARDZUBEHÖR**

- (1) Gehäuse ..... 1
  - (2) Seitengriff ..... 1
- Das Standardzubehör kann ohne vorherige Bekanntmachung jederzeit geändert werden.

**SONDERZUBEHÖR (separat zu beziehen)**

- 1. Durchgangsbohrung (Drehung + Hämmern)



(1) Bohrer (SDS max-Schaft)

Außendurchmesser (mm)	Gesamtlänge (mm)	
16	340,	540
19		
22	320,	520
25		
28	370,	570
32		
38		

2. Ankerlochbohren (Drehung + Hämmern)

Bohrer (mit konischem Schaft)

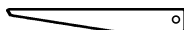

(3) Keil

+

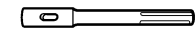

(1) Bohrer (mit konischem Schaft)  
Außendurchschnitt:  
11, 12,3, 12,7, 14,3, 14,5, 17,5 mm

(2) Konusschaftadapter  
(SDS max-Schaft)

Konusschaft-adapter	Anwendbare Bohrerpitze
Morsekonus (Nr. 1)	Bohrerspitze (Konusschaft) 11, 12,3, 12,7, 14,3, 14,5, 17,5 mm

Adapter für SDS-plus-Schaftspitze

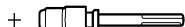

(1) Bohrer  
(SDS-Plus Schaft)

(2) Adapter für SDS-plus-Schaftspitze  
(SDS max-Schaft)

3. Lochbohren mit weitem Durchmesser (Drehung + Hämmern)



(1) Mittelstift  
(Führungsplatte)

(2) Bohrkronen

(3) Bohrkronen-schenkel

(1) Mittelstift

- Anwendbar mit Bohrkronen 38 mm ~ 105 mm
- Anwendbar mit Bohrkronen 32 mm und 35 mm
- ANMERKUNG:**  
Bohrkronen von 25 mm und 29 mm nicht gebrauchen.

(2) Bohrkronen

- Außendurchschnitt 25, 29, 32, 35, 38, 45, 54, 64, 79, 94, 105 mm  
(mit Führungsplatte, nicht verwendbar für Kronen von 25 mm und 29 mm)

(3) Bohrkronenschenkel

- Anwendbar mit Bohrkronen über 38 mm
- Anwendbar mit Bohrkronen unter 35 mm

4. Löcherbohren ..... Zum Bohren von Metall- und Holzwerkstoffen

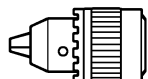

13 mm Bohrfutter (13VLA)

+



Bohrfutteradapter (SDS max-Schaft)



Bohrfutterschlüssel

5. Bolzenplatzierung für Chemical Anchor (Hämmern- und Drehbohren)



+

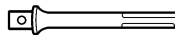

(Sockel auf markierter stelle)

(SDS max-Schaft)  
12,7 mm Adapter für Chemical Anchor  
19 mm Adapter für Chemical Anchor

6. Brechen (Hämmern)



(1) Spitzmeißel  
Gesamtlänge: 280, 400 mm

7. Nuten und Kanten (Hämmern)

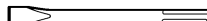

(1) Kaltmeißel  
Gesamtlänge: 280, 400 mm

8. Asphalt schneiden (Hämmern)

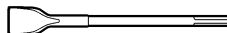

(1) Spatmeißel

9. Grabarbeiten (Hämmern)

(Zur Verwendung anstelle eines Pickels)

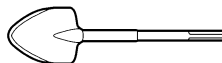

(1) Spaten

10. Ausfrauen der Oberfläche (Hämmern)



+

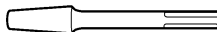

(1) Stockerplatten

(2) Schaft

11. Stampfen (Hämmern)



+



(1) Stampferplatten  
150 x 150 mm

(2) Schaft

12. Spritze (für Schnipselentfernung)

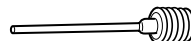
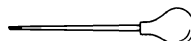

- Hammer Schmierfett A  
500 g (Dose)  
70 g (in grüner Tube)  
30 g (in grüner Tube)

Das Sonderzubehör kann ohne vorherige Bekanntmachung jederzeit geändert werden.

## ANWENDUNGSGEBIETE

- Bohren von Löchern in Beton
- Bohren von Ankerlöchern
- Zum Abbrechen von Beton, Spanen, Graben und Abvieren (mit den optionalen Zubehören)

## VOR INBETRIEBNAHME

### 1. Netzspannung

Prüfen, daß die zu verwendende Netzspannung der Angabe auf dem Typenschild entspricht.

### 2. Netzschalter

Prüfen, daß der Netzschalter auf „AUS“ steht. Wenn der Stecker an das Netz angeschlossen wird, während der Schalter auf „EIN“ steht, beginnt das Werkzeug sofort zu laufen, was gefährlich ist.

### 3. Verlängerungskabel

Wenn der Arbeitsbereich nicht in der Nähe des Netzanschlusses liegt, ist ein Verlängerungskabel ausreichenden Querschnitts und ausreichender Nennleistung zu verwenden. Das Verlängerungskabel sollte so kurz wie möglich gehalten werden.

### 4. Anbringen des Werkzeugs

#### ANMERKUNG:

Immer Original-Hitachi Bohrer und Spitzmeißel sowie Werkzeug verwenden.

- (1) Den Werkzeugschaft reinigen und dann mit Schmierfett oder Maschinenöl schmieren (Abb. 1).
- (2) Führen Sie das Werkzeug (SDS max-Schaft) zum Anbringen bis zum Anschlag in die Öffnung ein, wie in Abb. 2 gezeigt.  
Wenn Sie das Werkzeug unter leichtem Druck weiterdrehen, stoßen Sie auf eine Stelle mit einem Widerstand. Ziehen Sie an dieser Stelle den Griff in Richtung der Pfeilmarke, und führen Sie das Werkzeug vollständig bis zum innersten Anschlag ein. Wird der Griff losgelassen, kehrt er zurück und sichert das Werkzeug.
- (3) Am Werkzeug ziehen, um sicherzustellen, dass es vollkommen verriegelt ist.
- (4) Zum Entfernen des Werkzeugs den Griff in Pfeilrichtung ziehen, und das Werkzeug herausziehen.

## EINSATZ DES BOHRHAMMERS

**HINWEIS:** Vergewissern Sie sich vor der Benutzung des Werkzeugs, dass die Flügelschraube am Seitengriff ordnungsgemäß festgezogen ist.

### 1. Löcherbohren (Abb. 3)

- (1) Der Schalter wird durchgezogen, nachdem die Bohrspitze an der gewünschten Bohrstelle aufgesetzt ist.
- (2) Es ist nicht erforderlich, großen Druck auf die Bohrmaschine auszuüben. Es reicht ein geringer Druck, und zwar so stark, daß die Bohrspäne abgeführt werden.

#### ACHTUNG:

Obwohl die Maschine mit einer Sicherheitskupplung ausgestattet ist, wenn sich der Bohrer in Beton oder sonstigem Material verklemt, kann der Stillstand des Bohrers dazu führen, daß sich die Maschine zu drehen beginnt. Es ist darauf zu achten, daß der Hauptgriff und der seitliche Handgriff während des Betriebs gut festgehalten werden.

### 2. Meißeln und Abreißen (Abb. 4)

Die Werkzeugspitze an die zu meißelnde oder abzureißende Stelle ansetzen und den Bohrer durch Anwendung seines Eigengewichts in Betrieb setzen.

Kraftanwendung beim Drücken oder beim Einsatz ist nicht erforderlich.

### 3. Bohren mit „Drehen + Hämmern“:

#### ACHTUNG:

Wird der Wählhebel während der Motordrehung umgeschaltet, kann das Werkzeug plötzlich anlaufen, was zu unerwarteten Unfällen führen kann. Schalten Sie daher den Wählhebel nur bei vollkommenem Stillstand des Motors um.

#### (1) Umschalten auf „Drehen + Hämmern“

- (a) Den Knopf drücken, die Verriegelung aufheben und den Wählhebel im Uhrzeigersinn drehen.
- (b) ▲ des Wählhebels wie in Abb. 5 gezeigt auf  des Hebelhalters ausrichten.
- (c) Den Knopf loslassen, um den Wählhebel zu verriegeln.

#### ANMERKUNG:

Den Wählhebel drehen (nicht den Knopf drücken), um sicherzustellen, dass er vollkommen verriegelt ist und sich nicht dreht.

### 4. Abreißen und Meißeln mit „Hämmern“:

#### ACHTUNG:

- Wird der Wählhebel während der Motordrehung umgeschaltet, kann das Werkzeug plötzlich anlaufen, was zu unerwarteten Unfällen führen kann. Schalten Sie daher den Wählhebel nur bei vollkommenem Stillstand des Motors um.
- Werden Meißel und Zerspaner in der Position „Drehen + Hämmern“ verwendet, kann sich das Werkzeug drehen, was zu unerwarteten Unfällen führen kann. Verwenden Sie diese Werkzeuge nur in der Position „Hämmern“.

#### (1) Umschalten auf „Hämmern“

- (a) Den Knopf drücken, die Verriegelung aufheben und den Wählhebel gegen den Uhrzeigersinn drehen.
- (b) ▲ des Wählhebels wie in Abb. 6 gezeigt auf  des Hebelhalters ausrichten.
- (c) Den Knopf loslassen, um den Wählhebel zu verriegeln.

#### ANMERKUNG:

Den Wählhebel drehen (nicht den Knopf drücken), um sicherzustellen, dass er vollkommen verriegelt ist und sich nicht dreht.

#### (2) Fixieren der Arbeitspositionen von Werkzeugen (z.B. Kaltmeißel etc.)

- (a) Den Knopf drücken, die Verriegelung aufheben und den Wählhebel drehen.  
▲ des Wählhebels wie in Abb. 7 gezeigt auf  des Hebelhalters ausrichten.
- (b) Den Knopf loslassen, um den Wählhebel zu verriegeln.
- (c) Den Griff drehen, wie in Abb. 8 gezeigt, und das Werkzeug in der gewünschten Arbeitsrichtung fixieren.
- (d) Den Wählhebel gemäß dem im obigen Punkt (1) beschriebenen Verfahren auf „Hämmern“ umschalten, und die Position des Werkzeugs sichern.

### 5. Warmlaufbetrieb (Abb. 9)

Da dieses Gerät Fettschmierung verwendet, kann in kalten Bereichen Warmlaufen erforderlich sein.



Die Bohrerspitze gegen Beton drücken, den Schalter des Gerätes einschalten und das Gerät verwenden, nachdem Schlaggeräusch zu hören ist.

#### **ACHTUNG:**

Beim Warmlaufen den Seitengriff und den Gerätkörper mit beiden Händen gut festhalten, damit Sie sich durch einen verklemmten Bohrer nicht verrenken.

## **BOHREN UND EINDREHEN VON ANKERN**

### **1. Verwendung eines Konus-Werkzeughalters. (Abb. 10)**

- (1) Einen Bohrer mit konischem Schaft am Konus-Werkzeughalter anbringen.
- (2) Die Maschine einschalten und ein Loch bohren, bis die Anzeigerille am Bohrer die Bohrlochtiefe anzeigt.
- (3) Nach Ausblasen des Bohrstaubes mit einem Blasebalg den Expansionskonus an der Ankerspitze anbringen und den Anker mit einem Hammer einführen.
- (4) Zur Entfernung des Bohrers (Kegelschafts) einen Dorn in den Schlitz des Kegelschaftadapters einführen und mit einem Hammer gestützt durch eine Auflage auf den Kopt des Dorns schlagen. (Abb. 11)

## **VERWENDUNG DES BOHRFUTTERS UND BOHRFUTTERADAPTERS**

Beachten Sie, daß diese Maschine auch in der Betriebsart „nur Drehen“ eingesetzt werden kann, wenn getrennt erhältliche Teile, wie z.B. Bohrfutter und Bohrfutteradapter, angebracht werden. Benutzen Sie die Maschine in diesem Fall in der Wählhebelposition „Drehen + Hämmern“.

#### **ACHTUNG:**

Halten Sie die Maschine während des Betriebs mit beiden Händen an Haupt- und Seitengriff fest, um seitliches Schwingen des Körpers zu vermeiden.

- (1) Umschalten auf „Drehen + Hämmern“  
Gehen Sie zum Umschalten auf „Drehen + Hämmern“ nach dem unter [3. Bohren mit „Drehen + Hämmern“] beschriebenen Verfahren vor.
- (2) Anbringen des Bohrfutteradapters am Bohrfutter (Abb. 12)
  - (a) Das Bohrfutteradapter am Bohrfutter anbringen.
  - (b) Der SDS max-Schaft des Bohrfutteradapters entspricht der Bohrerspitze. Gehen Sie daher zum Anbringen und Abnehmen nach dem unter [Anbringen des Werkzeugs] beschriebenen Verfahren vor.
- (3) Bohren
  - (a) Üben Sie keinen stärkeren Druck als nötig auf das Maschinengehäuse aus, weil sich dadurch der Bohrvorgang nicht wunschgemäß beschleunigen läßt. Im Gegenteil: unnötig starke Kraft- oder Druckanwendung auf das Maschinengehäuse führt zu Beschädigung der Bohrerspitze, Verminderung der Arbeitseffizienz und Verkürzung der Lebensdauer der Maschine.
  - (b) Es kann manchmal vorkommen, daß ein Bohrer kurz vor Abschluß des Bohrvorgangs abbricht. Daher ist es wichtig, den Anpreßdruck zu verringern, wenn sich der Bohrvorgang dem Ende nähert.

## **VERWENDUNG EINER BOHRKRONE**

Bei Verwendung einer Bohrkronen können Löcher mit großem Durchmesser sowie Sacklöcher gebohrt werden. Benutzen Sie in diesem Fall das wahlweise Zubehör für Bohrkronen (wie Zentrierstift und Bohrkronenschaft), um bessere Bohrleistungen zu erzielen.

### **1. Anbringen**

#### **ACHTUNG:**

Nehmen Sie vor dem Aufsetzen der Bohrkronen den Stecker aus der Steckdose.

- (1) Bringen Sie die Bohrkronen auf dem Bohrkronenschaft an. (Abb. 13)  
Vorher für leichte Entfernung Öl auf den Gewindeabschnitt des Bohrkronenzapfens auftragen.
- (2) Bringen Sie den Bohrset-Bohrhalter mit Gewindeaufnahme am Bohrhammergehäuse auf die gleiche Weise wie den Bohrer oder Spitzmeißel an. (Abb. 14)
- (3) Führen Sie den Zentrierstift in die Führungsplatte bis zum Ende ein.
- (4) Bringen Sie die Führungsplatte durch Ausrichten des konkaven Teils auf die Bohrkronenspitze an. Wenn die Stellung des konkaven Teils durch Drehen der Führungsplatte nach links oder rechts verschoben wird, rutscht die Führungsplatte auch bei nach unten gerichtetem Bohrer nie ab. (Abb. 15)

### **2. Bohren von Löchern**

- (1) Stecken Sie den Stecker in die Steckdose.
- (2) Der Zentrierstift ist mit einer Feder ausgerüstet. Durch geradlinig leicht ausgeübten Druck an die Wand oder Bodenfläche kommt die gesamte Spitze der Bohrkronen in Kontakt mit dem zu bohrenden Material. (Abb. 16)
- (3) Wenn die Bohrlochtiefe ungefähr 5 mm erreicht, kann die Bohrlochposition bestimmt werden. Nehmen Sie den Zentrierstift und die Führungsplatte von der Bohrkronen ab und setzen Sie die Bohrarbeit fort.

#### **ACHTUNG:**

Nehmen Sie beim Abnehmen des Zentrierstiftes und der Führungsplatte den Stecker aus der Steckdose.

### **3. Abnehmen der Bohrkronen**

- Halten Sie den Bohrhammer (mit eingesetzter Bohrkronen) nach oben zeigend fest und drehen Sie den Bohrhammer, bis etwa zwei oder drei Schlagtakete wiederholt sind, wodurch sich die Schraube löst und der Bohrer abgenommen werden kann. (Abb. 17)
- Entfernen Sie den Bohrkronenschaft von der Maschine und halten Sie dabei die Bohrkronen mit einer Hand, während Sie den Kopf des SDS-max-Schaftteils des Bohrkronenschaftes mit einem Hammer zwei oder drei Mal kräftig beklopfen, wodurch sich die Rundkopfschraube löst und der Bohrer abgenommen werden kann. (Abb. 18)

## **SCHMIERFETTWECHSEL**

Diese Maschine ist vollkommen luftdicht, um Eintritt von Staub und Fettlecken zu vermeiden. Deshalb kann sie auf lange Zeit ohne Schmiermittel gebraucht werden. Zum Schmierfettwechsel wie unten angegeben vorgehen.

## 1. Wechselzeit

Nach dem Einkauf das Schmierfett alle 6 Gebrauchsmonate wechseln. Wenden Sie sich an Ihre Hitachi Service Station, um den Fettwechsel auszuführen.

## 2. Schmierfett auffüllung

### ACHTUNG:

Vor der Schmierfett auffüllung die Maschine abschalten und den Netzstecker herausnehmen.

- (1) Die Kurbelabdeckung entfernen und das Schmierfett auf der Innenseite abwischen. (**Abb. 19**)
- (2) Mit 60 Gramm Hitachi Hammer Schmierfett A (Normal-Zubehör in der Tube) das Kurbelgehäuse versorgen.
- (3) Die Kurbelabdeckung nach dem Nachfüllen von Schmierfett wieder sicher anbringen.

### ANMERKUNG:

Das Hitachi Elektro Hammer Schmierfett A ist von niedrigem Flüssigkeitsgrad. Falls notwendig, kaufen Sie eine neue Tube bei Ihrer Hitachi Service Station.

## 6. Liste der Wartungsteile

### ACHTUNG

Reparatur, Modifikation und Inspektion von Hitachi-Elektrowerkzeugen müssen durch ein autorisiertes Hitachi-Kundendienstzentrum durchgeführt werden. Diese Teileliste ist hilfreich, wenn sie dem autorisierten Hitachi-Kundendienstzentrum zusammen mit dem Werkzeug für Reparatur oder Wartung ausgehändigt wird.

Bei Betrieb und Wartung von Elektrowerkzeugen müssen die Sicherheitsvorschriften und Normen beachtet werden.

### MODIFIKATIONEN

Hitachi-Elektrowerkzeuge werden fortwährend verbessert und modifiziert, um die neuesten technischen Fortschritte einzubauen.

Dementsprechend ist es möglich, daß einige Teile ohne vorherige Benachrichtigung geändert werden.

## GARANTIE

Auf Hitachi-Elektrowerkzeuge gewähren wir eine Garantie unter Zugrundelegung der jeweils geltenden gesetzlichen und landesspezifischen Bedingungen. Dieses Garantie erstreckt sich nicht auf Gehäusedefekte und nicht auf Schäden, die auf Missbrauch, bestimmungswidrigen Einsatz oder normalen Verschleiß zurückzuführen sind. Im Schadensfall senden Sie das nicht zerlegte Elektrowerkzeug zusammen mit dem GARANTIESCHEIN, den Sie am Ende der Bedienungsanleitung finden, an ein von Hitachi autorisiertes Servicecenter.

### ANMERKUNG:

Aufgrund des ständigen Forschungs- und Entwicklungsprogramms von HITACHI sind Änderungen der hierin gemachten technischen Angaben nicht ausgeschlossen.

## Information über Betriebslärm und Vibration

Die gemessenen Werte wurden entsprechend EN60745 bestimmt und in Übereinstimmung mit ISO 4871 ausgewiesen.

Gemessener A-gewichteter Schallpegel: 103 dB (A)

Gemessener A-gewichteter Schalldruck: 92 dB (A)

Messunsicherheit KpA: 3 dB (A)

Gehörschutz tragen.

Gesamtvibrationswerte (3-Achsen-Vektorsumme), bestimmt gemäß EN60745.

Schlagbohren in Beton:

Vibrationsemissionswert **a<sub>h</sub>, HD** = 19,7 m/s<sup>2</sup>

Messunsicherheit K = 3,7 m/s<sup>2</sup>

Äquivalenter Meißelwert:

Vibrationsemissionswert **a<sub>h</sub>, CHEq** = 13,2 m/s<sup>2</sup>

Messunsicherheit K = 2,3 m/s<sup>2</sup>

## WARNUNG

- Der Vibrationsemissionswert während der tatsächlichen Benutzung des Elektrowerkzeugs kann von dem deklarierten Wert abweichen, abhängig davon, wie das Werkzeug verwendet wird.

## WARTUNG UND INSPEKTION

### 1. Inspektion des Werkzeugs

Da Gebrauch eines stumpfen Werkzeugs die Leistung vermindert und ein mögliches Versagen des Motors verursacht, ist das Werkzeug zu schleifen oder zu ersetzen, wenn Verschleiß festgestellt wird.

### 2. Inspektion der Befestigungsschrauben

Alle Befestigungsschrauben werden regelmäßig inspiziert und geprüft, ob sie gut angezogen sind. Wenn sich eine der Schrauben lockert, muß sie sofort wieder angezogen werden. Geschieht das nicht, kann das zu erheblichen Gefahren führen.

### 3. Wartung des Motors

Die Motorwicklung ist das „HERZ“ des Elektrowerkzeugs. Daher ist besonders sorgfältig darauf zu achten, daß die Wicklung nicht beschädigt wird und/oder mit Öl oder Wasser in Berührung kommt.

### 4. Inspektion der Kohlebürsten (Abb. 20)

Im Motor sind Kohlebürsten verwendet, die Verbrauchsteile sind. Wenn sich die Bürsten abnutzen oder der "Verschleißgrenze" nähern, kann es zu Motorstörungen kommen. Wenn der Motor mit einer Auto-Stop Kohlebürste ausgestattet ist, wird er automatisch anhalten. Beide Kohlebürsten sollen dann durch neue ersetzt werden, die dieselbe Bürstenummer tragen, wie auf der Abbildung. Darüber hinaus müssen die Kohlebürsten immer sauber gehalten werden und müssen sich in der Bürstenhalterung frei bewegen können.

### 5. Wiedereinsetzen der Kohlebürsten

Die Stellschraube lösen und die hintere Abdeckung entfernen. Die Bürstenkappe und die Kohlebürste entfernen. Nach dem Auswechseln der Kohlebürste die Bürstenkappe sicher anziehen und die hintere Abdeckung installieren.

- Zur Festlegung der Sicherheitsmaßnahmen zum Schutz des Bedieners, die auf einer Expositionseinschätzung unter den tatsächlichen Benutzungsbedingungen beruhen (unter Berücksichtigung aller Bereiche des Betriebszyklus, darunter neben der Triggerzeit auch die Zeiten, in denen das Werkzeug ausgeschaltet ist oder im Leerlaufbetrieb läuft).

## ΓΕΝΙΚΕΣ ΠΡΟΕΙΔΟΠΟΙΗΣΕΙΣ ΑΣΦΑΛΕΙΑΣ ΗΛΕΚΤΡΙΚΟΥ ΕΡΓΑΛΕΙΟΥ

### ⚠ ΠΡΟΣΟΧΗ

Διαβάζετε όλες τις προειδοποιήσεις ασφαλείας και όλες τις οδηγίες.

Η μη τήρηση των προειδοποιήσεων και οδηγιών μπορεί να προκαλέσει ηλεκτροπληξία, πυρκαγιά και/ή σοβαρό τραυματισμό.

Φυλάξτε όλες τις προειδοποιήσεις και τις οδηγίες για **μελλοντική αναφορά**.

Ο όρος "ηλεκτρικό εργαλείο" στις προειδοποιήσεις αναφέρεται στο ηλεκτρικό εργαλείο (με καλώδιο) που λειτουργεί στους αγωγούς ή στο ηλεκτρικό εργαλείο που λειτουργεί στη μπαταρία (χωρίς καλώδιο).

#### 1) Ασφάλεια χώρου εργασίας

- Διατηρείτε το χώρο εργασίας καθαρό και καλά φωτισμένο.**  
Σε ακατάστατες ή σκοτεινές περιοχές μπορεί να προκληθούν ατυχήματα.
- Μην χρησιμοποιείτε τα ηλεκτρικά εργαλεία σε περιβάλλον, στο οποίο μπορεί να προκληθεί έκρηξη, όπως παρουσία εύφλεκτων υγρών, αερίων ή σκόνης.**  
Τα ηλεκτρικά εργαλεία δημιουργούν σπινθήρες, οι οποίοι μπορεί να αναφλέξουν τη σκόνη ή τον καπνό.
- Κρατήστε τα παιδιά και τους παρευρισκόμενους μακριά όταν χρησιμοποιείτε ένα ηλεκτρικό εργαλείο.**  
Αν αποσπαστεί η προσοχή σας, υπάρχει κίνδυνος να χάσετε τον έλεγχο.

#### 2) Ηλεκτρική ασφάλεια

- Τα φως των ηλεκτρικών εργαλείων πρέπει να είναι κατάλληλα για τις πρίζες.**  
Μην τροποποιήσετε ποτέ το φως με οποιονδήποτε τρόπο.  
**Μη χρησιμοποιείτε φως προσαρμογής με γειωμένα ηλεκτρικά εργαλεία.**  
Τα μη τροποποιημένα φως και οι κατάλληλες πρίζες μειώνουν τον κίνδυνο ηλεκτροπληξίας.
- Αποφύγετε τη σωματική επαφή με γειωμένες επιφάνειες όπως σωλήνες, θερμάστρες, μαγειρικές συσκευές και ψυγεία.**  
Υπάρχει αυξημένος κίνδυνος ηλεκτροπληξίας όταν το σώμα σας είναι γειωμένο.
- Μην εκθέτετε τα ηλεκτρικά εργαλεία στη βροχή ή σε συνθήκες υγρασίας.**  
Το νερό που εισέρχεται σε ένα ηλεκτρικό εργαλείο αυξάνει τον κίνδυνο ηλεκτροπληξίας.
- Μην ασκείτε δύναμη στο καλώδιο. Μη χρησιμοποιείτε ποτέ το καλώδιο για να μεταφέρετε, να τραβήξετε ή να θάλετε από την πρίζα το ηλεκτρικό εργαλείο.**  
Κρατήστε το καλώδιο μακριά από θερμότητα, λάδι, κοφτερές γωνίες και κινούμενα μέρη.  
Τα κατεστραμμένα ή μπερδεμένα καλώδια αυξάνουν τον κίνδυνο ηλεκτροπληξίας.
- Όταν χρησιμοποιείτε το εργαλείο σε εξωτερικό χώρο, χρησιμοποιήστε καλώδιο προέκτασης που προορίζεται για χρήση σε εξωτερικό χώρο.**  
Η χρήση ενός καλωδίου κατάλληλου για εξωτερικό χώρο μειώνει τον κίνδυνο ηλεκτροπληξίας.
- Αν είναι αναπόφευκτη η λειτουργία ενός ηλεκτρικού εργαλείου σε χώρο με υγρασία, χρησιμοποιείτε διάταξη προστασίας ρεύματος διαρροής (RCD).**  
Η χρήση της RCD μειώνει τον κίνδυνο ηλεκτροπληξίας.

#### 3) Προσωπική ασφάλεια

- Να είστε σε ετοιμότητα, να βλέπετε αυτό που κάνετε και να χρησιμοποιείτε την κοινή λογική όταν χρησιμοποιείτε ένα ηλεκτρικό εργαλείο.**  
**Μη χρησιμοποιείτε ηλεκτρικά εργαλεία όταν είστε κουρασμένοι ή υπό την επήρεια ναρκωτικών ουσιών, οινοπνεύματος ή φαρμάκων.**  
Μια στιγμή απροσεξίας κατά τη χρήση ενός ηλεκτρικού εργαλείου μπορεί να προκαλέσει σοβαρό προσωπικό τραυματισμό.
  - Χρησιμοποιείτε προσωπικό προστατευτικό εξοπλισμό. Φοράτε πάντα προστασία για τα μάτια.**  
Ο προστατευτικός εξοπλισμός, όπως μάσκα για τη σκόνη, αντιολισθητικά παπούτσια, σκληρό καπέλο ή προστασία για τα αυτιά, που χρησιμοποιείται για ανάλογες συνθήκες μπορεί να μειώσει τους τραυματισμούς.
  - Προλαμβάνετε τυχόν ακούσια εκκίνηση. Βεβαιωθείτε ότι ο διακόπτης είναι σε θέση απενεργοποίησης πριν συνδέσετε τη συσκευή με πηγή ρεύματος και/ή τη θήκη της μπαταρίας, πριν σβήσετε ή μεταφέρετε το εργαλείο.**  
Η μεταφορά ηλεκτρικού εργαλείου με τα δάχτυλά σας στο διακόπτη ή η ηλεκτροδότηση ηλεκτρικού εργαλείου με ενεργοποιημένο το διακόπτη μπορεί να προκαλέσουν ατυχήματα.
  - Να αφαιρείτε τυχόν κλειδιά ρυθμιζόμενου ανοιγματος ή τα απλά κλειδιά πριν βέστετε σε λειτουργία το ηλεκτρικό εργαλείο.**  
Ένα απλό κλειδί ή ένα κλειδί ρυθμιζόμενου ανοιγματος που είναι προσαρτημένο σε περιστρεφόμενο εξάρτημα του ηλεκτρικού εργαλείου μπορεί να προκαλέσει προσωπικό τραυματισμό.
  - Μην τεντώνεστε. Να διατηρείτε πάντοτε το κατάλληλο πάτημα και την ισορροπία σας.**  
Με αυτόν τον τρόπο μπορείτε να ελέγχετε καλύτερα το ηλεκτρικό εργαλείο σε μη αναμενόμενες καταστάσεις.
  - Να είστε ντυμένοι κατάλληλα. Μη φοράτε φαρδιά ρούχα ή κοσμήματα. Να κρατάτε τα μαλλιά σας, τα ρούχα σας και τα γάντια σας μακριά από κινούμενα μέρη.**  
Τα φαρδιά ρούχα, τα κοσμήματα και τα μακριά μαλλιά μπορεί να πιαστούν σε κινούμενα μέρη.
  - Αν παρέρχονται εξάρτηματα για τη σύνδεση συσκευών εξαγωγής και συλλογής σκόνης, να βεβαιώνεστε ότι είναι συνδεδεμένα και χρησιμοποιούνται με το σωστό τρόπο.**  
Η χρήση συλλέκτη σκόνης μειώνει τους κινδύνους που προέρχονται από τη σκόνη.
- #### 4) Χρήση και φροντίδα ηλεκτρικών εργαλείων
- Μην ασκείτε δύναμη στο ηλεκτρικό εργαλείο. Να χρησιμοποιείτε το ηλεκτρικό εργαλείο που είναι κατάλληλο για το είδος της εργασίας που εκτελείτε.**  
Το κατάλληλο ηλεκτρικό εργαλείο θα εκτελέσει την εργασία καλύτερα και με μεγαλύτερη ασφάλεια με τον τρόπο που σχεδιάστηκε.
  - Μη χρησιμοποιήσετε το ηλεκτρικό εργαλείο αν ο διακόπτης λειτουργίας δεν ανοίγει και δεν κλείνει.**  
Ένα ηλεκτρικό εργαλείο που δεν ελέγχεται από το διακόπτη λειτουργίας δεν είναι κινούμενο και πρέπει να επισκευαστεί.
  - Αποσυνδέστε το βύσμα από την πηγή ισχύος και/ή τη θήκη μπαταρίας από το ηλεκτρικό εργαλείο πριν προβείτε σε ρυθμίσεις, αλλαγή εξαρτήματος ή αποθήκευση του ηλεκτρικού εργαλείου.**  
Αυτά τα προληπτικά μέτρα ασφαλείας μειώνουν τον κίνδυνο να ξεκινήσει το ηλεκτρικό εργαλείο κατά λάθος.

- d) Αποθηκεύετε τα εργαλεία που δεν χρησιμοποιείτε μακριά από παιδιά και μην αφήνετε τα άτομα που δεν είναι εξοικειωμένα με το ηλεκτρικό εργαλείο ή με αυτές τις οδηγίες να χρησιμοποιούν το ηλεκτρικό εργαλείο.

Τα ηλεκτρικά εργαλεία είναι επικίνδυνα στα χέρια μη εκπαιδευμένων ατόμων.

- e) Συντηρείτε τα ηλεκτρικά εργαλεία. Να ελέγχετε την ευθυγράμμιση τους ή το μπλοκάρισμα των κινούμενων μερών, τη θραύση των εξαρτημάτων και οποιαδήποτε άλλη κατάσταση που ενδέχεται να επηρεάσει τη λειτουργία του ηλεκτρικού εργαλείου. Σε περίπτωση θλάξης, το ηλεκτρικό εργαλείο πρέπει να επισκευαστεί πριν χρησιμοποιηθεί.

Πολλά ατυχήματα προκαλούνται από ηλεκτρικά εργαλεία που δεν έχουν συντηρηθεί σωστά.

- f) Διατηρείτε τα εργαλεία κοπής καθαρά. Τα κατάλληλα συντηρημένα εργαλεία κοπής με κοφτερές γωνίες μπλοκάρουν πιο δύσκολα και ελέγχονται πιο εύκολα.

- g) Χρησιμοποιείτε το ηλεκτρικό εργαλείο, τα εξαρτήματα και τα μέρη κ.τ.λ. σύμφωνα με τις παρούσες οδηγίες, λαμβάνοντας υπόψη τις συνθήκες εργασίας και την εργασία που θα εκτελέσετε.

Η χρήση του ηλεκτρικού εργαλείου για εργασίες πέρα από εκείνες για τις οποίες προορίζεται, ενδέχεται να δημιουργήσει κινδύνους.

#### 5) Σέρβις

- a) Να δίνετε το ηλεκτρικό εργαλείο για σέρβις σε κατάλληλα εκπαιδευμένα άτομα και να χρησιμοποιείτε μόνο γνήσια ανταλλακτικά.

Με αυτόν τον τρόπο είστε σίγουροι για την ασφάλεια του ηλεκτρικού εργαλείου.

#### ΠΡΟΦΥΛΑΞΗ

Μακριά από τα παιδιά και τους αναπήρους.

Όταν δεν χρησιμοποιούνται, τα εργαλεία πρέπει να φυλάσσονται μακριά από τα παιδιά και τους αναπήρους.

#### ΠΡΟΦΥΛΑΚΤΙΚΑ ΜΕΤΡΑ ΓΙΑ ΤΟ ΠΕΡΙΣΤΡΟΦΙΚΟ ΣΦΥΡΟΔΡΑΠΑΝΟ

- Φοράτε ωτοασπίδες**  
Η έκθεση στο θόρυβο μπορεί να προκαλέσει απώλεια της ακοής.
- Χρησιμοποιείτε τις βοηθητικές λαβές που παρέχονται με το εργαλείο.**  
Η απώλεια ελέγχου μπορεί να προκαλέσει τραυματισμό.
- Μην αγκίζετε την λεπίδα κατά την διάρκεια ή αμέσως μετά το τέλος της λειτουργίας.** Η λεπίδα γίνεται πολύ ζεστή κατά τη λειτουργία και μπορεί να προκαλέσει σοβαρά εγκαύματα.
- Πριν αρχίσετε τη θραύση, το κοπιδίωμα ή το τρύπημα του τοίχου, του δαπέδου ή της οροφής, επιβεβαιώστε καλά ότι δεν έχουν τοποθετηθεί μέσα αντικείμενα όμοια με ηλεκτρικά καλώδια ή αγωγοί.**
- Πάντοτε κρατάτε τη λαβή του κορμού και την πλευρική λαβή του ηλεκτρικού εργαλείου γερά.** Διαφορετικά η δύναμη αντίθετης κατεύθυνσης που παράγεται μπορεί να προκαλέσει ελαττωματική και ακόμα επικίνδυνη λειτουργία.
- Φοράτε μάσκα για τη σκόνη**  
Μην εισπνέετε τη βλαβερή σκόνη που παράγεται κατά τη διάτρηση ή τη λάξευση. Η σκόνη μπορεί να είναι βλαβερή για την υγεία τη δική σας ή για την υγεία των παρευρισκομένων.

#### ΤΕΧΝΙΚΑ ΧΑΡΑΚΤΗΡΙΣΤΙΚΑ

Τάση (ανά περιοχές)*	(110V, 115V, 120V, 127V, 220V, 230V, 240V) ~
Ισχύς εισόδου	950 W*
Ικανότητα	Λεπίδα τρυπανιού: 38 mm Διάκενη Λεπίδα: 105 mm
Ταχύτητα χωρίς φορτίο	620 min <sup>-1</sup>
Ταχύτητα κρούσης πλήρους φορτίου	2800 min <sup>-1</sup>
Βάρος (χωρίς καλώδιο και πλευρική λαβή)	6,4 kg

\*Βεβαιωθείτε να ελέγξετε την πινακίδα στο προϊόν επειδή υπόκεινται σε αλλαγή σε εξάρτηση από την περιοχή.

#### ΚΑΝΟΝΙΚΑ ΕΞΑΡΤΗΜΑΤΑ

- (1) Θήκη ..... 1  
(2) Πλευρική λαβή ..... 1  
Τα κανονικά εξαρτήματα μπορούν να αλλάξουν χωρίς προειδοποίηση.

#### ΠΡΟΑΙΡΕΤΙΚΑ ΕΞΑΡΤΗΜΑΤΑ

(πωλούνται ξεχωριστά)

1. Διαμπερές τρύπημα (Περιστροφή + Κρούση)



- (1) Λεπίδα τρυπανιού (Στέλεχος SDS max)

Εξωτερική διάμετρος (mm)	Συνολικό μήκος (mm)
16	340, 540
19	
22	320, 520
25	
28	370, 570
32	
38	

## 2. Άνοιγμα τρύπας άγκιστρου (Περιστροφή + Κρούση)

Λεπίδα τρυπανιού (Κωνικό στέλεχος)

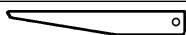

(3) Κόφτης

+

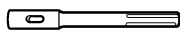
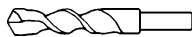

(1) Λεπίδα τρυπανιού (Κωνικό στέλεχος)

(2) Προσαρμογέας κωνικού

Εξωτερική διαμ.: 11, 12,3, 12,7, 14,3, 14,5, 17,5 mm  
στελέχους (SDS max στέλεχος)

Προσαρμογέας κωνικού στελέχους	Εφαρμόσιμη λεπίδα τρυπανιού
Morse κωνικό (Αρ. 1)	Λεπίδα τρυπανιού (Κωνικό στέλεχος) 11, 12,3, 12,7, 14,3, 14,5, 17,5 mm

Προσαρμογέας για SDS-plus στέλεχος λεπίδας

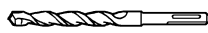

(1) Λεπίδα τρυπανιού (SDS-plus στέλεχος)

(2) Προσαρμογέας για SDS-plus στέλεχος λεπίδας (SDS max στέλεχος)

## 3. Άνοιγμα τρύπας μεγάλης διαμέτρου (Περιστροφή + Κρούση)



(Οδηγητική πλάκα)

(1) Κεντρική περόνη

(2) Διάκενη λεπίδα

(3) Στέλεχος διάκενης λεπίδας (SDS max στέλεχος)

### (1) Κεντρική περόνη

- Εφαρμόσιμη σε διάκενες λεπίδες από 38 mm έως 105 mm
- Εφαρμόσιμη σε διάκενες λεπίδες από 32 mm έως 35 mm

### ΣΗΜΕΙΩΣΗ:

Μην χρησιμοποιήσετε διάκενες λεπίδες 25 mm ή 29 mm.

### (2) Διάκενη λεπίδα

- Εξωτερική διάμετρος, 25, 29, 32, 35, 38, 45, 54, 64, 79, 94, 105 mm (με οδηγητική πλάκα, δεν είναι εφαρμόσιμη στους 25 mm ή 29 mm)

### (3) Στέλεχος διάκενης λεπίδας

- Εφαρμόσιμη σε διάκενες λεπίδες πάνω από 38 mm
- Εφαρμόσιμη σε διάκενες λεπίδες κάτω από 35 mm

## 4. Άνοιγμα τρυπών ... Για τρύπημα μεταλλικών και ξύλινων υλικών

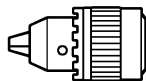

13 mm σφικτήρας τρυπανιού (13VLA)

+

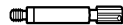

Προσαρμογέας σφικτήρα (SDS max στέλεχος)

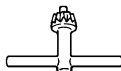

Κλειδί σφικτήρα

## 5. Λειτουργία τοποθέτησης μπουλονιού με Χημικό Άγκιστρο (Περιστροφή και + Κρούση)



(Κανονική υποδοχή στην αγορά)

+

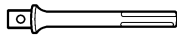

(SDS max στέλεχος) 12,7 mm Προσαρμογέας Χημικού Άγκιστρου 19 mm Προσαρμογέας Χημικού Άγκιστρου

## 6. Σύνθλιψη (Κρούση)

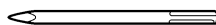

(1) Κύρια λεπίδα

Συνολικό μήκος: 280, 400 mm

## 7. Σκάψιμο αυλακώσεων και ξύσιμο (Κρούση)

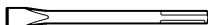

(1) Σμίλη κοπής εν ψυχρώ

Συνολικό μήκος: 280, 400 mm

## 8. Κόψιμο ασφάλτου (Κρούση)

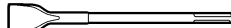

(1) Κόφτης

## 9. Εργασία Φτυαρίσματος (Κρούση)

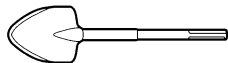

(1) Φτυάρι

## 10. Διαμόρφωση Επιφάνειας (Κρούση)



+

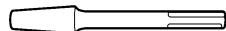

(1) Εργαλείο λείανσης

(2) Στέλεχος

## 11. Συμπύση (Κρούση)



(1) Εμβολέας 150 x 150 mm

+

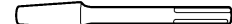

(2) Στέλεχος

## 12. Σύριγγα (για την αφαίρεση ξυσμάτων)

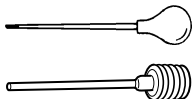

- Γράσο Σφυροδράπανου A  
500 g (σε κουτί)
- 70 g (σε πράσινο σωληνάριο)
- 30 g (σε πράσινο σωληνάριο)

Τα προαιρετικά εξαρτήματα υπόκεινται σε αλλαγή χωρίς προειδοποίηση.

**ΕΦΑΡΜΟΓΕΣ**

- Ανοιγμα τρυπών σε τσιμέντο
- Ανοιγμα τρυπών αγκίστρωσης
- Θραύση σκυροδέματος, σμίλευση, εκσκαφή και γωνίωση (με την χρήση κατά επιλογή εξαρτημάτων)

**ΠΡΙΝ ΤΗ ΛΕΙΤΟΥΡΓΙΑ****1. Πηγή ρεύματος**

Βεβαιωθείτε ότι η πηγή ρεύματος που πρόκειται να χρησιμοποιηθεί είναι εναρμονισμένη με τις απαιτήσεις σε ρεύμα που αναφέρεται στην πινακίδα του εργαλείου.

**2. Διακόπτης ρεύματος**

Βεβαιωθείτε ότι ο διακόπτης ρεύματος βρίσκεται στη θέση OFF. Αν το βίσμα είναι στη μπίτσα καθώς ο διακόπτης ρεύματος βρίσκεται στο ON, το εργαλείο θα αρχίσει να λειτουργεί αμέσως, με πιθανότητα πρόκλησης σοβαρού ατυχήματος.

**3. Καλώδιο προέκτασης**

Όταν ο χώρος εργασίας βρίσκεται μακριά από την παροχή ρεύματος, χρησιμοποιήστε ένα καλώδιο προέκτασης με κατάλληλο πάχος και ικανότητα μεταφοράς ρεύματος. Το καλώδιο προέκτασης πρέπει να είναι τόσο κοντό όσο είναι πρακτικά δυνατό.

**4. Πώς να εγκαταστήσετε το εργαλείο****ΣΗΜΕΙΩΣΗ:**

Για εργαλεία όπως κύρια λεπίδα και σμίλη κοπής εν ψυχρώ, χρησιμοποιήστε μόνο αυθεντικά εξαρτήματα Hitachi.

- (1) Καθαρίστε, μετά λιπαίνετε τον άξονα του εργαλείου με γράσο ή λάδι μηχανής (Εικ. 1).
- (2) Για να συνδέσετε το εργαλείο (SDS max στέλεχος), τοποθετήστε το μέσα στην τρύπα μέχρις ότου έρθει σε επαφή με το κατώτερο άκρο της τρύπας όπως φαίνεται στην Εικ. 2.

Αν συνεχίσετε να περιστρέψετε το εργαλείο με λίγη πίεση, μπορείτε να αισθανθείτε ένα σημείο στο οποίο κλειδώνει. Σε αυτό το σημείο, τραβήξτε τη λαβή προς τη διεύθυνση του σημαδιού του βέλους και βάλτε το εργαλείο μέσα μέχρι να φτάσει στο κατώτατο άκρο.

Η απελευθέρωση της λαβής επαναφέρει την λαβή και τα στερεώνει το εργαλείο στη θέση του.

- (3) Τραβήξτε το εργαλείο για να σιγουρευτείτε ότι είναι κλειδωμένο εντελώς.
- (4) Για να αφαιρέσετε το εργαλείο, πλήρως τραβήξτε την λαβή προς την διεύθυνση του βέλους και τραβήξτε έξω το εργαλείο.

**ΠΩΣ ΝΑ ΧΡΗΣΙΜΟΠΟΙΗΣΕΤΕ ΤΟ ΠΕΡΙΣΤΡΟΦΙΚΟ ΣΦΥΡΟΔΡΑΠΑΝΟ**

**ΣΗΜΕΙΩΣΗ:** Διασφαλίστε ότι η πεταλούδα στο πλάγιο χερούλι είναι κατάλληλα σφιγμένη πριν τη χρήση του εργαλείου.

**1. Πώς να ανοίξετε τρύπες (Εικ. 3)**

- (1) Τραβήξτε την σκανδάλη διακόπτη και μετά βάλτε την λεπίδα τρυπανιού στην θέση τρυπήματος.
- (2) Δεν είναι αναγκαίο να πατήσετε με δύναμη τον κορμό του περιστροφικού σφυροδράπανου. Είναι επαρκές να πιέσετε ελαφρά το σφυροδράπανο στο σημείο όπου τα ξέσματα βγαίνουν ελεύθερα.

**ΠΡΟΣΟΧΗ:**

Παρότι αυτό το μηχάνημα είναι εφοδιασμένο με ένα συμπλέκτη ασφαλείας, αν η λεπίδα τρυπανιού σφηνώσει μέσα σε τσιμέντο ή άλλο υλικό, το προκαλούμενο σταμάτημα της λεπίδας τρυπανιού μπορεί ως αντίδραση να προκαλέσει την περιστροφή του σώματος τρυπανιού. Εξασφαλίστε ότι η κύρια λαβή και η πλευρική λαβή είναι πιασμένες γερά κατά την λειτουργία.

**2. Πώς να σκαλίσετε ή να γκρεμίσετε (Εικ. 4)**

Εφαρμόζοντας το άκρο λεπίδας τρυπανιού σε θέση για σκάλιμα ή γκρέμισμα, θέτετε το περιστροφικό σφυροδράπανο σε λειτουργία αξιοποιώντας το μηδενικό βάρος του.

Δεν χρειάζεται να το πιέζετε ή να το σπρώχνετε με δύναμη.

**3. Όταν τρυπανίζετε στη “περιστροφή + κρούση”:****ΠΡΟΣΟΧΗ:**

Αν στρέψετε το μοχλό επιλογής καθώς περιστρέφεται το μοτέρ, το εργαλείο μπορεί αρχίσει να περιστρέφεται απότομα, προκαλώντας απρόβλεπτα ατυχήματα. Βεβαιωθείτε να στρέψετε τον μοχλό επιλογής όταν το μοτέρ είναι σταματημένο εντελώς.

**(1) Αλλαγή στο “περιστροφή + κρούση”**

- (a) Πατήστε το κουμπί, ξεκλειδώστε και στρέψτε το μοχλό επιλογής προς τα δεξιά.
- (b) Ευθυναρμίστε το ▲ του μοχλού επιλογής και το  του μοχλού στήριξης όπως φαίνεται στην Εικ. 5.
- (c) Ελευθερώστε το κουμπί για να κλειδώσει ο μοχλός επιλογής.

**ΣΗΜΕΙΩΣΗ:**

Στρέψτε το μοχλό επιλογής (μην πατήσετε το κουμπί) για να ελέγξετε αν έχει εντελώς κλειδώσει και εξασφαλίστε ότι δεν περιστρέφεται.

**4. Κατά το σκάλιμα και γκρέμισμα με σφυρηλάτηση:****ΠΡΟΣΟΧΗ:**

- Αν στρέψετε το μοχλό επιλογής καθώς περιστρέφεται το μοτέρ, το εργαλείο μπορεί αρχίσει να περιστρέφεται απότομα, προκαλώντας απρόβλεπτα ατυχήματα. Βεβαιωθείτε να στρέψετε τον μοχλό επιλογής όταν το μοτέρ είναι σταματημένο εντελώς.
- Αν η κύρια λεπίδα ή η σμίλη κοπής εν ψυχρώ χρησιμοποιούνται στη θέση “περιστροφή + κρούση”, το εργαλείο μπορεί να αρχίσει να περιστρέφεται, προκαλώντας απρόσμενα ατυχήματα. Σιγουρευτείτε ότι χρησιμοποιούνται στη θέση “κρούση”.
- (1) Αλλαγή στο “κρούση”
  - (a) Πατήστε το κουμπί, ξεκλειδώστε και στρέψτε το μοχλό επιλογής προς τα αριστερά.

- (b) Ευθυγραμμίστε το ▲ του μοχλού επιλογής και το T του μοχλού στήριξης όπως φαίνεται στην **Εικ. 6**.
- (c) Ελευθερώστε το κουμπί για να κλειδώσει ο μοχλός επιλογής.

### ΣΗΜΕΙΩΣΗ:

Στρέψτε το μοχλό επιλογής (μην πατήσετε το κουμπί) για να ελέγξετε αν έχει εντελώς κλειδώσει και εξασφαλίστε ότι δεν περιστρέφεται.

- (2) Όταν στερεώνετε τις θέσεις εργασίας των εργαλείων όπως σμίλη κοπής εν ψυχρώ κλπ.
- (a) Πατήστε το κουμπί, ξεκλειδώστε και στρέψτε το μοχλό επιλογής.
- Ευθυγραμμίστε το ▲ του μοχλού επιλογής και το © του μοχλού στήριξης όπως φαίνεται στην **Εικ. 7**.
- (b) Ελευθερώστε το κουμπί για να κλειδώσει ο μοχλός επιλογής.
- (c) Περιστρέψτε την λαβή όπως φαίνεται στην **Εικ. 8** και στερεώστε το εργαλείο στην επιθυμητή διεύθυνση εργασίας.
- (d) Στρέψτε τον μοχλό επιλογής στο “κρούση” σύμφωνα με τις διαδικασίες που αναφέρονται στο παραπάνω σημείο (1) και ασφαλίστε την θέση του εργαλείου.

### 5. Ζέσταμα (Εικ. 9)

Το σύστημα λίπανσης σε αυτή τη συσκευή μπορεί να απαιτεί ζέσταμα σε ψυχρές περιοχές.

Τοποθετήστε το άκρο της λεπίδας έτσι ώστε να κάνει επαφή με το ταίμεντο, ανοίξετε τη διακόπτη και εκτελέστε την λειτουργία ζεστάματος. Σιγουρευτείτε ότι ένας ήχος κτυπήματος παράγεται όταν χρησιμοποιείτε την συσκευή.

### ΠΡΟΣΟΧΗ:

Όταν εκτελεστεί η λειτουργία ζεστάματος, κρατήστε την πλευρική λαβή και το κύριο κορμό γερά με τα δύο σας χέρια για να διατηρήσετε μια σταθερή λαβή και να είστε προσεκτικοί να μην στρέψετε το σώμα σας από μια σφηνωμένη λεπίδα τρυπανιού.

## ΛΕΙΤΟΥΡΓΙΕΣ ΤΡΥΠΗΜΑΤΟΣ ΚΑΙ ΒΙΔΩΜΑΤΩΣ ΓΙΑ ΑΓΚΙΣΤΡΑ

### 1. Όταν ένας προσαρμογέας κωνικού στελέχους χρησιμοποιείται. (Εικ. 10)

- (1) Εγκαταστήστε την λεπίδα τρυπανιού με το κωνικό στέλεχος στον προσαρμογέα κωνικού στελέχους.
- (2) Ανοίξετε την παροχή ρεύματος και ανοίξετε μια βασική τρύπα στο ενδεικτικό βάθος της αυλάκωσης στην λεπίδα τρυπανιού.
- (3) Αφότου βγάλετε την σκόνη με τη σύριγγα, συνδέστε το βύσμα στην άκρη του άγκιστρου και βάλτε μέσα το άγκιστρο με τη βοήθεια ενός κοινού σφυριού.
- (4) Για να αφαιρέσετε την λεπίδα τρυπανιού (κωνικός άξονας), βάλτε τον κόφτη μέσα την τρύπα του προσαρμογέα του κωνικού στελέχους και κτυπήστε την κεφαλή του κόφτη με ένα κοινό σφυρι υποστηριζόμενος σε ένα στήριγμα. (**Εικ. 11**)

## ΧΡΗΣΙΜΟΠΟΙΩΝΤΑΣ ΤΟΝ ΣΦΙΚΤΗΡΑ ΤΡΥΠΑΝΙΟΥ, ΤΟΝ ΠΡΟΣΑΡΜΟΓΕΑ ΤΟΥ ΣΦΙΚΤΗΡΑ

Σημειώστε ότι αυτό το μηχάνημα μπορεί να χρησιμοποιηθεί στην “περιστροφή μόνο” αν συνδεθούν τα πωλούμενα ξεχωριστά εξαρτήματα όπως σφικτήρας τρυπανιού και προσαρμογέας σφικτήρα. Χρησιμοποιήστε το με τον μοχλό επιλογής τοποθετημένο στο “περιστροφή + κρούση”.

### ΠΡΟΣΟΧΗ:

Κατά τη λειτουργία, εξασφαλίστε να πιάσετε τη λαβή και την πλευρική λαβή γερά για να αποφύγετε την ταλάντευση του σώματός σας.

- (1) Αλλαγή στο “περιστροφή + κρούση”  
Για την αλλαγή στο “περιστροφή + κρούση” ακολουθήστε τις ίδιες διαδικασίες που αναφέρονται στο [3. Όταν τρυπνίζετε στη “περιστροφή + κρούση”].
- (2) Σύνδεση του προσαρμογέα σφικτήρα στο σφικτήρα τρυπανιού (**Εικ. 12**)
- (a) Συνδέστε τον προσαρμογέα σφικτήρα στο σφικτήρα τρυπανιού.
- (b) Το SDS max στέλεχος του προσαρμογέα του σφικτήρα είναι ίδιο με την λεπίδα τρυπανιού. Επομένως, ακολουθήστε την ίδια διαδικασία όπως [Πώς να εγκαταστήσετε το εργαλείο] για την σύνδεση και την αποσύνδεση.
- (3) Τρυπάνισμα
- (a) Ακόμα και αν βάλετε πίεση παραπάνω από ότι απαιτείται στον κορμό του μηχανήματος, το τρυπάνισμα ποτέ δεν θα εκτελεστεί τόσο γρήγορα όσο θα περιμένετε. Βάζοντας περισσότερη δύναμη ή πίεση στον κορμό του μηχανήματος, αντίθετα, προκαλεί ζημιά στην άκρη της λεπίδας, προκαλώντας την ελάττωση της απόδοσης εργασίας και του χρόνου ζωής του μηχανήματος.
- (b) Το τρυπάνι μπορεί να κροταλίσει μερικές φορές όταν το τρυπάνισμα έχει σχεδόν ολοκληρωθεί. Είναι σημαντικό να ελαττώσετε την πίεση ώθησης όταν το τρυπάνισμα φτάνει κοντά στο τέλος του.

## ΠΩΣ ΝΑ ΧΕΙΡΙΣΤΕΙΤΕ ΜΙΑ ΔΙΑΚΕΝΗ ΛΕΠΙΔΑ

Όταν μια διάκενη λεπίδα χρησιμοποιείται, τρύπες μεγάλης διαμέτρου και τυφλές τρύπες μπορούν να ανοιχτούν. Σε αυτή την περίπτωση, χρησιμοποιήστε προαιρετικά εξαρτήματα για διάκενες λεπίδες (όπως κεντρική περόνη και στέλεχος διάκενης λεπίδας) για πιο αποτελεσματική λειτουργία.

### 1. Στερέωση ΠΡΟΣΟΧΗ

Πριν τη στερέωση της διάκενης λεπίδας, πάντοτε να αποσυνδέεται το βύσμα από την υποδοχή της παροχής ρεύματος.

- (1) Στερεώστε την διάκενη λεπίδα στο στέλεχος της διάκενου λεπίδας. (**Εικ. 13**)  
Πριν από αυτό, βάλτε λάδι στη κοχλιωτό τμήμα του στελέχους της διάκενης λεπίδας για ευκολία στην αποσύνδεση.
- (2) Στερεώστε το στέλεχος της διάκενης λεπίδας στο κύριο κορμό κατά τον ίδιο τρόπο όπως κατά τη στερέωση της λεπίδας τρυπανιού και της κύριας λεπίδας. (**Εικ. 14**)



- (3) Βάλτε την κεντρική περόνη μέσα στο οδηγητική πλάκα μέχρι να φτάσει την άκρη.
- (4) Προσαρμόστε την οδηγητική πλάκα ευθυγραμμίζοντας το κυρτό τμήμα με την άκρη της διάκενης λεπίδας. Όταν η θέση του κυρτού τμήματος μετακινηθεί, στρέφοντας την οδηγητική πλάκα αριστερά ή δεξιά, η οδηγητική πλάκα δεν γλιστρά ποτέ, ακόμα και αν το τρυπάνι χρησιμοποιηθεί με διεύθυνση προς τα κάτω. **(Εικ. 15)**

## 2. Άνοιγμα τρυπών

- (1) Βάλτε το βύσμα στην πρίζα.
- (2) Ένα ελατήριο υπάρχει στην κεντρική περόνη. Πατώντας το ευθεία και ελαφρά στον τοίχο ή στην επιφάνεια του δαπέδου, ολόκληρη η επιφάνεια της άκρης της διάκενης λεπίδας έρχεται σε επαφή για να αρχίσει η εργασία ανοίγματος της τρύπας. **(Εικ. 16)**
- (3) Όταν το βάθος της τρύπας φτάσει περίπου στα 5 mm, η θέση της τρύπας μπορεί να καθοριστεί. Μετά αφαιρέστε την κεντρική περόνη και την οδηγητική πλάκα από την διάκενη λεπίδα και συνεχίστε την εργασία ανοίγματος της τρύπας.

### ΠΡΟΣΟΧΗ:

- Όταν αφαιρείτε την κεντρική περόνη και την οδηγητική πλάκα, πάντοτε να αποσυνδέεται το βύσμα από την πρίζα.

## 3. Πώς να αποσυρμαολογήσετε την διάκενη λεπίδα

- Κρατώντας το περιστροφικό σφυροδράπανο (με την διάκενη λεπίδα μέσα) σε θέση προς τα επάνω, λειτουργήστε το περιστροφικό σφυροδράπανο για να εκτελέσει επαναλαμβανόμενα δύο ή τρεις φορές την λειτουργία κρούσης, με αυτόν τον τρόπο η βίδα ξεσφίγγει και το περιστροφικό σφυροδράπανο είναι έτοιμο για αποσυρμαολόγηση. **(Εικ. 17)**
- Αφαιρέστε το στελέχος της διάκενης λεπίδας από το περιστροφικό σφυροδράπανο, κρατήστε την διάκενη λεπίδα με το ένα χέρι, και κτυπήστε γερά το τμήμα του στελέχους της κεφαλής του SDS max του στελέχους της διάκενης λεπίδας με ένα κοινό σφυρί δυο ή τρεις φορές, με τον τρόπο αυτό η βίδα κυρτής κεφαλής ξεσφίγγει και το περιστροφικό σφυροδράπανο είναι έτοιμο για αποσυρμαολόγηση. **(Εικ. 18)**

## ΠΩΣ ΝΑ ΑΝΤΙΚΑΤΑΣΤΗΣΕΤΕ ΤΟ ΓΡΑΣΟ

Αυτό το μηχανήμα έχει πλήρως αεροστεγή κατασκευή για την προστασία ενάντια σε σκόνη και την αποφυγή της διαρροής του λιπαντικού. Επομένως, η μηχανήμα μπορεί να χρησιμοποιηθεί χωρίς λίπανση για μακρές περιόδους. Αντικαταστήστε το γράσο όπως περιγράφεται παρακάτω.

### 1. Περίοδος αντικατάστασης του γράσου

Μετά την αγορά, αντικαταστήστε το γράσο μετά από κάθε 6 μήνες χρήσης, Απευθυνθείτε για την αντικατάσταση του γράσου στον πλησιέστερο εξουσιοδοτημένο κέντρο Εξυπηρέτησης Hitachi. Προχωρήστε στην αντικατάσταση του γράσου.

### 2. Αναπλήρωση γράσου

#### ΠΡΟΣΟΧΗ:

Πριν αναπληρώσετε το γράσο, κλείστε την παροχή ρεύματος και βγάλτε την πρίζα.

- (1) Αφαιρέστε το κάλυμμα του στροφάλου και σκουπίστε το γράσο στο εσωτερικό. **(Εικ. 19)**

- (2) Βάλτε 60 g γράσο του Α Ηλεκτρικού Σφυροδράπανου της Hitachi (Κανονικό εξάρτημα, περιέχεται σε σωληνάριο) στη θήκη του στροφάλου.
- (3) Μετά την αναπλήρωση του γράσου, βάλτε το κάλυμμα του στροφάλου με ασφάλεια.

### ΣΗΜΕΙΩΣΗ:

Το γράσο Ηλεκτρικού Σφυροδράπανου της Hitachi Α είναι τύπου χαμηλής ρευστότητας. Αν είναι αναγκαίο αγοράστε το από ένα εξουσιοδοτημένο κέντρο Εξυπηρέτησης Hitachi.

## ΣΥΝΤΗΡΗΣΗ ΚΑΙ ΕΛΕΓΧΟΣ

### 1. Έλεγχος του εργαλείου

Επειδή ένα αβύλι εργαλείο θα ελαττώσει την αποδοτικότητα και θα προκαλέσει πιθανή δυσλειτουργία του μοτέρ, ακονίστε ή αντικαταστήστε το εργαλείο όταν διαπιστωθεί φθορά.

### 2. Έλεγχος των βιδών στερέωσης

Ελέγχετε περιοδικά όλες τις βίδες στερέωσης και βεβαιωθείτε ότι είναι κατάλληλα σφιγμένες. Στην περίπτωση που χαλαρώσει οποιαδήποτε βίδα σφίξτε την ξανά αμέσως. Αν δεν το κάνετε αυτό μπορεί να έχει ως αποτέλεσμα το σοβαρό τραυματισμό.

### 3. Συντήρηση του μοτέρ

Η περιέλιξη της μονάδα του μοτέρ είναι η καρδιά του ηλεκτρικού εργαλείου. Δώστε μεγάλη προσοχή για να σιγουρευτείτε ότι η περιέλιξη δεν θα πάθει ζημιά και / ή θα βρεχθεί με λάδι ή νερό.

### 4. Έλεγχος στα καρβουνάκια (Εικ. 20)

Το μοτέρ χρησιμοποιεί καρβουνάκια τα οποία είναι αναλώσιμα μέρη. Όταν φθαρούν ή όταν φθάσουν κοντά στο "όριο φθοράς", μπορεί να προκληθεί πρόβλημα στο μοτέρ. Όταν παρασχεθεί ένα καρβουνάκι αυτόματης διακοπής, το μοτέρ θα σταματήσει αυτόματα. Σε αυτή τη χρονική στιγμή, αντικαταστήστε και τα δυο καρβουνάκια με καινούργια τα οποία έχουν τους ίδιους Αριθμούς άνθρακα που φαίνονται στην εικόνα. Επιπρόσθετα, πάντοτε κρατάτε τα καρβουνάκια καθαρά και εξασφαλίστε ότι ολισθαίνουν ελεύθερα ανάμεσα στις θήκες.

### 5. Αντικατάσταση των καρβουνακίων

Χαλαρώστε τις δυο ρυθμιστικές βίδες και αφαιρέστε το πίσω κάλυμμα. Αφαιρέστε τα καλύμματα των ψηκτρών και τα καρβουνάκια. Μετά την αντικατάσταση των καρβουνακίων, σφίξτε τα καλύμματα των ψηκτρών και τοποθετήστε το πίσω κάλυμμα με ασφάλεια σφίγγοντας της δυο ρυθμιστικές βίδες.

### 6. Λίστα συντήρησης εξαρτημάτων ΠΡΟΣΟΧΗ

Η Επισκευή, τροποποίηση και ο έλεγχος των Ηλεκτρικών Εργαλείων της Hitachi πρέπει να γίνεται από ένα Εξουσιοδοτημένο Κέντρο Σέρβις της Hitachi. Ειδικά για τη συσκευή λείζερ, το σέρβις της πρέπει να γίνεται από ένα εξουσιοδοτημένο αντιπρόσωπο του κατασκευαστή του λείζερ. Πάντοτε να αναθέτετε την επισκευή της συσκευής λείζερ στο Εξουσιοδοτημένο Κέντρο Σέρβις της Hitachi.

Αυτή η λίστα των Εξαρτημάτων θα είναι χρήσιμη αν δοθεί με το εργαλείο Hitachi στο Εξουσιοδοτημένο Κέντρο Σέρβις της Hitachi κατά την επισκευή ή την συντήρηση.

Κατά την χρήση και την συντήρηση των ηλεκτρικών εργαλείων, οι κανονισμοί ασφαλείας και οι κανόνες που υπάρχουν σε κάθε χώρα πρέπει να τηρούνται.

## ΤΡΟΠΟΠΟΙΗΣΕΙΣ

Τα Ηλεκτρικά Εργαλεία της Hitachi βελτιώνονται συνεχώς και τροποποιούνται για να ενσωματώσουν τα τελευταία τεχνολογικά επιτεύγματα.

Ανάλογα, κάποια σημεία μπορούν να αλλάξουν χωρίς προειδοποίηση.

---

## ΕΓΓΥΗΣΗ

---

Εγγυώμαστε τα εργαλεία Hitachi Power Tools σύμφωνα με τη νομοθεσία και τους κανονισμούς ανά χώρα. Η παρούσα εγγύηση δεν καλύπτει ελαττώματα ή ζημιές λόγω κακής χρήσης, κακοποίησης ή φυσιολογικής φθοράς. Σε περίπτωση παραπόνων παρακαλούμε αποστείλετε το Power Tool χωρίς να το αποσυναρμολογήσετε μαζί με το ΠΙΣΤΟΠΟΙΗΤΙΚΟ ΕΓΓΥΗΣΗΣ το οποίο βρίσκεται στο τέλος των οδηγιών αυτών, σε Εξουσιοδοτημένο Κέντρο Επισκευής της Hitachi.

---

## ΣΗΜΕΙΩΣΗ:

Εξαιτίας του συνεχιζόμενου προγράμματος έρευνας και ανάπτυξης της HITACHI τα τεχνικά χαρακτηριστικά που εδώ αναφέρονται μπορούν να αλλάξουν χωρίς προηγούμενη ειδοποίηση.

---

## Πληροφορίες που αφορούν τον εκπεμπόμενο θόρυβο και τη δόνηση.

Οι τιμές μετρήθηκαν σύμφωνα με το EN60745 και βρέθηκαν σύμφωνες με το ISO 4871.

Μετρηθείσα τυπική στάθμη ηχητικής ισχύος A: 103 dB (A)

Μετρηθείσα τυπική στάθμη ηχητικής πίεσης A: 92 dB (A)

Αβεβαιότητα KpA: 3 dB (A)

Φοράτε προστατευτικά αυτιών.

Συνολικές τιμές δόνησης (διανυσματικό άθροισμα τριαξονικού καλωδίου) που καθορίζονται σύμφωνα με το πρότυπο EN60745.

Κρουστική διάτρηση σε τσιμέντο:

Τιμή εκπομπής δόνησης **a<sub>h</sub>, HD** = 19,7 m/s<sup>2</sup>

Αβεβαιότητα K = 3,7 m/s<sup>2</sup>

Αντίστοιχη τιμή κρουστικής διάτρησης σε τσιμέντο:

Τιμή εκπομπής δόνησης **a<sub>h</sub>, CHed** = 13,2 m/s<sup>2</sup>

Αβεβαιότητα K = 2,3 m/s<sup>2</sup>

---

## ΠΡΟΣΟΧΗ

- Η τιμή εκπομπής δόνησης κατά την ουσιαστική χρήση του ηλεκτρικού εργαλείου μπορεί να διαφέρει από τη δηλωμένη τιμή, ανάλογα με το που και πως χρησιμοποιείται το εργαλείο.
- Για να αναγνωρίσετε τα μέτρα ασφαλείας για την προστασία του χειριστή που βασίζονται σε μία εκτίμηση της έκθεσης στις πραγματικές συνθήκες χρήσης (λαμβάνοντας υπόψη όλα τα μέρη του κύκλου λειτουργίας όπως τα διαστήματα που το εργαλείο είναι απενεργοποιημένο και όταν λειτουργεί στο ρελαντί μαζί με το χρόνο διέγερσης).

## OGÓLNE WSKAZÓWKI BEZPIECZEŃSTWA DOTYCZĄCE URZĄDZEŃ ELEKTRYCZNYCH

### **⚠ OSTRZEŻENIE**

Należy dokładnie zapoznać się ze wszystkimi ostrzeżeniami i wskazówkami bezpieczeństwa.

Nieprzestrzeganie ostrzeżeń oraz wskazówek bezpieczeństwa może spowodować porażenie prądem elektrycznym, pożar i/lub odniesienie poważnych obrażeń.

Ostrzeżenia i wskazówki bezpieczeństwa powinny być przechowywane do użycia w przyszłości.

Wykorzystywane w treści wskazówek wyrażenie "narzędzie elektryczne" dotyczy narzędzi zasilanych z sieci (przewodowych) lub z baterii (beprzewodowych).

#### 1) Bezpieczeństwo stanowiska pracy

a) **Miejsce pracy powinno być czyste i dobrze oświetlone.**

*Brak porządku lub nieodpowiednie oświetlenie miejsca pracy może być przyczyną wypadku.*

b) **Nie należy używać narzędzi elektrycznych w miejscach zagrożonych wybuchem, na przykład w pobliżu łatwopalnych cieczy, gazów lub pyłów.**  
*Pracujące narzędzie elektryczne wytwarza iskry grożące wybuchem.*

c) **Dzieci oraz osoby postronne powinny pozostawać w bezpiecznej odległości od pracującego urządzenia.**

*Dekonzentracja może spowodować utratę kontroli nad urządzeniem.*

#### 2) Bezpieczeństwo elektryczne

a) **Wtyczka narzędzia musi pasować do gniazda zasilania.**

*Nie wolno przerabiać wtyczki.*

*Narzędzia posiadające uziemienie nie powinny być używane z wtyczkami przejściowymi.*

*Przestrzeganie powyższych zaleceń dotyczących wtyczek i gniazdek pozwoli zmniejszyć ryzyko porażenia prądem elektrycznym.*

b) **Należy unikać dotykania jakichkolwiek powierzchni i elementów uziemionych, takich jak rury, grzejniki, kuchenki lub urządzenia chłodnicze.**

*Ryzyko porażenia prądem elektrycznym jest wyższe, gdy ciało jest uziemione.*

c) **Nie należy narażać narzędzi elektrycznych na działanie deszczu lub wilgoci.**

*Obecność wody zwiększa niebezpieczeństwo porażenia prądem elektrycznym.*

d) **Nie należy używać przewodu zasilającego w sposób niezgodny z przeznaczeniem. Nie wolno używać przewodu do przenoszenia lub ciągnięcia urządzenia bądź wyłączania go z prądu.**

*Przewód powinien znajdować się w bezpiecznej odległości od źródeł ciepła, oleju, ostrych krawędzi lub poruszających się części.*

*Uszkodzenie lub zapętlenie przewodu zwiększa ryzyko porażenia prądem elektrycznym.*

e) **W przypadku używania narzędzia elektrycznego na wolnym powietrzu należy korzystać z przedłużaczy przeznaczonych do takiego zastosowania.**

*Używanie odpowiednich przedłużaczy zmniejsza ryzyko porażenia prądem elektrycznym.*

f) **W przypadku korzystania z narzędzia w miejscu o dużej wilgotności należy zawsze używać wyłącznika różnicowoprądowego.**

*Korzystanie z takiego wyłącznika zmniejsza ryzyko porażenia prądem elektrycznym.*

#### 3) Bezpieczeństwo osobiste

a) **Podczas korzystania z narzędzia elektrycznego należy zawsze koncentrować się na wykonywanej pracy i postępować zgodnie z zasadami zdrowego rozsądku.**

*Narzędzia elektryczne nie powinny być obsługiwane przez osoby zmęczone lub znajdujące się pod wpływem substancji odurzających, alkoholu bądź lekarstw.*

*Chwila nieuwagi podczas obsługi narzędzia elektrycznego może spowodować odniesienie poważnych obrażeń.*

b) **Zawsze używać odpowiedniego osobistego wyposażenia ochronnego. Zawsze nosić odpowiednie okulary ochronne.**

*Stosowane w odpowiednich warunkach wyposażenie zabezpieczające, takie jak maska przeciwpyłowa, obuwie antypoślizgowe, kask lub nauszniki zmniejsza ryzyko odniesienia obrażeń ciała.*

c) **Uniemożliwić nieoczekiwane uruchomienie narzędzia. Przed podłączeniem narzędzia do gniazda zasilania i/lub zestawu baterii, a także przed podniesieniem lub przeniesieniem go, należy upewnić się, że wyłącznik znajduje się w położeniu wyłączenia.**

*Ze względów bezpieczeństwa nie należy przenosić narzędzi elektrycznych, trzymając palec na wyłączniku, ani podłączać do zasilania urządzeń, których wyłącznik znajduje się w położeniu włączenia.*

d) **Przed wyłączeniem usunąć wszystkie klucze regulacyjne.**

*Pozostawienie klucza regulacyjnego połączony z częścią obrotową narzędzia może spowodować odniesienie obrażeń.*

e) **Nie sięgać zbyt daleko. Należy zawsze stać stabilnie, zachowując równowagę.**

*Zapewnia to lepsze panowanie nad narzędziem w nieoczekiwanych sytuacjach.*

f) **Należy nosić odpowiednią odzież roboczą. Nie nosić luźnych ubrań lub biżuterii. Trzymać włosy, odzież i rękawice w bezpiecznej odległości od ruchomych części urządzenia.**

*Luźne ubrania, biżuteria lub długie włosy mogą zostać wciągnięte przez ruchome części narzędzia.*

g) **Jeżeli wraz z narzędziem dostarczone zostało wyposażenie służące do odprowadzania pyłów, należy pamiętać o jego właściwym podłączeniu i używaniu.**

*Właściwe zbieranie i odprowadzanie pyłu zmniejsza zagrożenia związane z jego obecnością.*

#### 4) Obsługa i konserwacja narzędzi elektrycznych

a) **Nie używać narzędzia elektrycznego ze zbyt dużą siłą. Należy stosować narzędzie odpowiednie dla wykonywanej pracy.**

*Narzędzie przeznaczone do określonej pracy wykona ją lepiej i w sposób bardziej bezpieczny, pracując z zalecaną prędkością.*

b) **Nie należy używać narzędzia, którego wyłącznik jest uszkodzony.**

Każde urządzenie, które nie może być właściwie włączane i wyłączane, stanowi zagrożenie i musi zostać naprawione.

- c) **Należy zawsze odłączać urządzenie z sieci zasilania i/lub baterii przed przystąpieniem do jakichkolwiek modyfikacji, wymiany akcesoriów itp. oraz kiedy urządzenie nie będzie używane przez dłuższy czas.**

*Powyższe środki mają na celu wyeliminowanie ryzyka nieoczekiwanego uruchomienia urządzenia.*

- d) **Nie używane narzędzia elektryczne powinny być przechowywane w miejscu niedostępnym dla dzieci oraz osób, które nie znają zasad ich obsługi lub niniejszych zaleceń.**

*Korzystanie z narzędzi elektrycznych przez osoby, które nie zostały przeszkolone, może stanowić zagrożenie.*

- e) **Należy dbać o odpowiednią konserwację narzędzi elektrycznych. Przed rozpoczęciem pracy należy sprawdzić, czy ruchome części urządzenia nie są wygięte, uszkodzone lub pęknięte i czy nie występują jakiegokolwiek inne okoliczności, które mogłyby uniemożliwić bezpieczną pracę urządzenia.**

**W razie uszkodzenia przed kolejnym użyciem narzędzie musi zostać naprawione.**

*Wiele wypadków następuje z powodu nieprawidłowej konserwacji narzędzi elektrycznych.*

- f) **Narzędzia tnące powinny być zawsze ostre i czyste.**

*Narzędzia tnące powinny być utrzymywane w odpowiednim stanie, a ich krawędzie muszą być odpowiednio ostre - zmniejsza to ryzyko wygięcia i ułatwia obsługę narzędzia.*

- g) **Należy zawsze obsługiwać narzędzie, jego akcesoria takie jak wiertła itp. w sposób zgodny z zaleceniami niniejszej instrukcji, biorąc pod uwagę warunki robocze oraz rodzaj wykonywanej pracy.**

*Używanie narzędzia do celów niezgodnych z jego przeznaczeniem może spowodować niebezpieczeństwo.*

**5) Serwis**

- a) **Narzędzia elektryczne mogą być naprawiane wyłącznie przez uprawnionych techników serwisowych, przy zastosowaniu oryginalnych części zamiennych.**

*Zapewnia to utrzymanie bezpieczeństwa obsługi urządzenia.*

**UWAGA**

**Dzieci i osoby niepełnosprawne muszą pozostawać w bezpiecznej odległości od narzędzia.**

**Nie używane narzędzia elektryczne powinny być przechowywane w miejscu niedostępnym dla dzieci i osób niepełnosprawnych.**

**ŚRODKI OSTROŻNOŚCI PRZY KORZYSTANIU Z MŁOTOWIERTARKI**

- Należy stosować ochraniacze słuchu**  
Narażenie na hałas może spowodować utratę słuchu.
- Należy używać uchwytów pomocniczych, dostarczonych wraz z narzędziem.**  
Utrata kontroli nad urządzeniem może spowodować obrażenia ciała.
- Nie dotykaj wiertła w trakcie lub natychmiast po zakończeniu pracy. Wiertło rozgrzewa się do wysokich temperatur i może spowodować poważne poparzenia.
- Zanim zaczniesz rozbijać lub przewiercać ścianę, podłogę lub sufit upewnij się, że wewnątrz nie ma elektrycznych kabli ani przewodów.
- Zawsze mocno trzymaj uchwyty narzędzia. Inaczej siła obrotowa może spowodować zagrożenie.
- Należy nosić maskę przeciwpyłową  
Nie wdychać szkodliwych pyłów, wytwarzanych podczas wiercenia lub dłutowania. Pył może stanowić zagrożenie dla zdrowia operatora i osób postronnych.

**DANE TECHNICZNE**

Napięcie (w zależności od miejsca)*	(110V, 115V, 120V, 127V, 220V, 230V, 240V) ~
Moc pobierana	950 W*
Możliwości	Wiertło: 38 mm Koronka rdzeniowa: 105 mm
Prędkość obrotowa bez obciążenia	620 obrotów na min <sup>-1</sup>
Prędkość obrotowa z obciążeniem	2800 na min <sup>-1</sup>
Waga (bez kabla i uchwytu bocznego)	6,4 kg

\*Sprawdź nazwę produktu, jako że ulega ona zmianie w zależności od miejsca zakupu.

**WYPOSAŻENIE STANDARDOWE**

- (1) Pudełko ..... 1  
 (2) Boczny uchwyt ..... 1  
 Wyposażenie standardowe może ulec zmianie bez uprzedzenia.

**MOŻLIWE WYPOSAŻENIE DODATKOWE (sprzedawane oddzielnie)**

1. Wiercenie na wylot (Obroty + Uderzenia)



(1) Wiertło (uchwyt SDS max)

Średnica zewnętrzna w mm	Długość całkowita w mm
16	340, 540
19	
22	
25	320, 520
28	
32	370, 570
38	

2. Wiercenie otworów przy użyciu zaczepu (Obroty + Uderzenia)

Wiertło (ze stożkowym uchwytem)

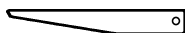

(3) Klin do wybijania

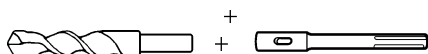

- (1) Wiertło ze stożkowym uchwytem Średnica zewnętrzna: 11, 12,3, 12,7, 14,3, 14,5, 17,5 mm
- (2) Uchwyt do wiertła ze stożkiem Morsa (SDS max zakończenie)

Adaptor ze stożkowatym zakończeniem	Wiertło aplikacyjne
Stożek Morsa (nr 1)	Wiertło (stożkowy uchwyt) 11, 12,3, 12,7, 14,3, 14,5, 17,5 mm

Adaptor uchwytu wiertła samolocującego



- (1) Wiertło (SDS-plus uchwyt)
- (2) Adaptor uchwytu wiertła samolocującego (uchwyt SDS max)

3. Wiercenie otworów o dużej średnicy (Obroty + Uderzenia)



- (Płyta wiodąca) (1) Sworzeń centrujący (2) Koronka rdzeniowa (3) Trzon koronki rdzeniowej (uchwyt SDS max)

- (1) Sworzeń centrujący
- Stosowany do koronki rdzeniowej o średnicy od 38 mm do 105 mm
  - Stosowany do koronki rdzeniowej o średnicy od 32 do 35 mm

**Uwaga:**

Nie używać koronki rdzeniowej o średnicy 25 mm i 29 mm.

- (2) Koronka rdzeniowa
- Średnica zewnętrzna 25, 29, 32, 35, 38, 45, 54, 64, 79, 94, 105 mm (z płytą wiodącą, nie stosować do rdzeni 25 mm lub 29 mm)
- (3) Uchwyt koronki rdzeniowej
- Stosowany do koronki rdzeniowej o średnicy powyżej 38 mm
  - Stosowany do koronki rdzeniowej o średnicy poniżej 35 mm

4. Wiercenie otworów w metalu i drewnie

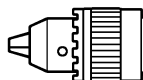

Uchwyt wiertarski 13 mm (13VLA)



Adaptor uchwytu (uchwyt SDS max)

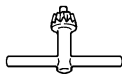

Klucz do uchwytu wiertarskiego

5. Umieszczenie śruby z chemicznym uchwytem (Obroty + Uderzenia)



(Standardowy klucz nasadkowy)

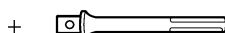

(Uchwyt SDS max) 12,7 mm adaptor uchwytu chemicznego 19 mm adaptor uchwytu chemicznego

6. Rozbijanie (Uderzenie)



(1) Punktak Długość: 280, 400 mm

7. Dłutowanie rowków i brzegów (Uderzenie)



(1) Dłuto Długość: 280, 400 mm

8. Cięcie asfaltu (Uderzenie)

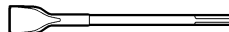

(1) Przecinak

9. Wybieranie, pogłębianie (Uderzenie)

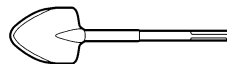

(1) Wybierak

10. Obtłukiwanie powierzchniowe (Uderzenie)



(1) Tłuczek



(2) Uchwyt

11. Ubijanie (Uderzenie)



(1) Ubijak 150 × 150 mm



(2) Uchwyt

12. Gruszka powietrzna (do usuwania odłamków)

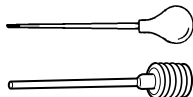

- Smar młotkowy A
  - 500 g (w puszcze)
  - 70 g (w zielonej tubie)
  - 30 g (w zielonej tubie)

Dodatkowe akcesoria mogą ulec zmianie bez uprzedzenia.

**ZASTOSOWANIE**

- Wiercenie otworów w betonie
- Wiercenie otworów do uchwytyłów
- Rozbijanie betonu, kruszenie, kopanie, wyrównywanie (przy użyciu dodatkowych akcesoriów)

**PRZED UŻYCIEM**

**1. Źródło mocy**

Upewnij się, że źródło mocy jest zgodne z wymogami mocy zaznaczonymi przy nazwie produktu.

**2. Przełącznik**

Upewnij się, że przełącznik jest wyłączony (pozycja OFF). Jeśli wtyczka jest włączona do prądu podczas gdy przełącznik jest włączony (pozycja ON), narzędzie zacznie działać natychmiast, co może spowodować poważny wypadek.

**3. Przedłużacz**

Kiedy miejsce pracy znajduje się daleko od źródła prądu, użyj przedłużacza o wystarczającym przekroju. Przedłużacz powinien być tak krótki jak tylko jest to możliwe.

**4. Jak instalować narzędzie WSKAZÓWKA:**

Do narzędzi typu punktak i dłuto, używaj wyłącznie oryginalnych części Hitachi.

- (1) Wyczyścić a następnie nasmarować uchwyt urządzenia za pomocą smaru lub oleju maszynowego (Rys 1).
- (2) By przymocować narzędzie (uchwyt SDS max), włóż do otworu aż dotknie dna (Rys. 2).  
Jeśli będziesz dalej przekręcał narzędzie lekko je przyciskając, wyczujesz miejsce, w którym znajduje się zaczep. W tym miejscu pociągnij uchwyt w kierunku strzałki i wcisnij narzędzie do końca, aż uderzy w przeciwny koniec. Puszczanie uchwytu odwróci go i umocuje narzędzie w miejscu.
- (3) Pociągnij narzędzie, by upewnić się, że jest dokładnie zaciśnięte.
- (4) By wyjąć narzędzie, pociągnij za uchwyt w kierunku strzałki i wyciągnij narzędzie.

**JAK UŻYWAĆ MŁOTOWIERTARKI**

**WSKAZÓWKA:** Przed rozpoczęciem użytkowania narzędzia, upewnij się, że śruba skrzydełkowa w bocznym uchwycie jest właściwie dokręcona.

**1. Jak wiercić otwory (Rys. 3)**

- (1) Pociągnij za przełącznik po przyłożeniu końcówki wiertła do miejsca wiercenia.

- (2) Nie jest konieczne, by przyciskać na siłę młotowiertarkę. Wystarczy ją lekko przycisnąć tak, aby wióry mogły swobodnie spadać.

**UWAGA:**

Pomimo, że maszyna jest wyposażona w zabezpieczenie, jeśli wiertło utknie w betonie lub innym materiale, wynikające z tego zablokowanie się końcówki wiertła może spowodować obrócenie się młotowiertarki. Upewnij się, że mocno trzymasz główny jak i boczny uchwyt podczas pracy.

**2. Dłutowanie i kruszenie (Obr. 4)**

Należy przyłożyć końcówkę wiertła do miejsca dłutowania lub kruszenia i w czasie pracy wykorzystywać masę własną młotowiertarki. Mocne przyciskanie i wbijanie nie jest konieczne.

**3. Podczas wiercenia w pozycji „Obroty + uderzenia”:**

**UWAGA:**

Jeśli przełączysz dźwignię nastawczą podczas obrotów silnika, narzędzie może zacząć się gwałtownie obracać powodując nieoczekiwane wypadki. Dźwignia nastawcza może być przełączana tylko wtedy, gdy silnik nie pracuje.

- (1) Przełączanie na „Obroty + uderzenia”.
  - (a) Wciśnij przycisk, zwolnij zamek i obróć dźwignię nastawczą zgodnie z ruchem wskazówek zegara.
  - (b) Ustaw ▲ na dźwigni nastawczej na uchwycie dźwigni tak jak widać na Rys. 5.
  - (c) Uwolnij przycisk, by żeby unieruchomić dźwignię nastawczą.

**WSKAZÓWKA:**

Przekręć dźwignię nastawczą (nie przyciskaj przycisku) w celu sprawdzenia, czy jest ona całkowicie zablokowana i upewnij się, że się nie obraca.

**4. Dłutując i krusząc w trybie „uderzenia”, należy:**

**UWAGA:**

- Jeśli dźwignia nastawcza jest przełączona podczas pracy silnika, narzędzie może zacząć się nagle obracać powodując niespodziewane wypadki. Dźwignia nastawcza może być przełączana tylko wtedy, gdy silnik nie pracuje.
- Jeśli punktak lub duto jest używane w pozycji „Obroty + uderzenia”, narzędzie może zacząć się obracać powodując niespodziewane wypadki. Upewnij się, że są one używane w pozycji „uderzenia”.

- (1) Przełączanie na „Uderzenia”
  - (a) Przyciśnij przycisk, uwolnij zamek i przekręć dźwignię nastawczą w kierunku przeciwnym do ruchu wskazówek zegara.
  - (b) Ustaw ▲ na dźwigni nastawczej na uchwycie dźwigni tak jak widać na Rys. 6.
  - (c) Puść przycisk w celu zablokowania dźwigni nastawczej.

**WSKAZÓWKA:**

Przekręć dźwignię nastawczą (nie przyciskaj przycisku) w celu sprawdzenia, czy jest ona całkowicie zablokowana i upewnij się, że się nie obraca.

- (2) Podczas ustawiania pozycji narzędzi takich jak dłuto itp.
  - (a) Wciśnij przycisk, uwolnij zamek i przekręć dźwignię nastawczą.  
Ustaw ▲ na dźwigni nastawczej na uchwycie dźwigni tak jak widać na Rys. 7.
  - (b) Puść przycisk w celu zablokowania dźwigni nastawczej.
  - (c) Przekręć uchwyt zgodnie ze wskazówką w Rys. 8 i ustaw narzędzie w kierunku w którym chcesz pracować.
  - (d) Przełącz dźwignię nastawczą na „uderzenia” zgodnie ze wskazówką (1) i zabezpiecz pozycję narzędzia.

## 5. Rozgrzewanie (Rys. 9)

System smarowania w tym narzędziu może wymagać rozgrzewania w zimnym klimacie.

Umieść końcówkę wiertła tak, by dotykało betonu, włącz przycisk i wykonaj operację rozgrzewania. Upewnij się że słychać odgłos uderzania i wtedy użyj narzędzia.

### UWAGA:

Podczas wykonywania rozgrzewania trzymaj boczny uchwyt i całe narzędzie mocno obiema rękami i uważaj, by nie przekroczyć się wraz z unieruchomionym wiertłem.

## WIERCENIE I WBIJANIE UCHWYTU

### 1. Używanie uchwytu stożkowego (Rys. 10)

- (1) Zainstaluj wiertło z uchwytem stożkowym w adapterze uchwytu stożkowego.
- (2) Włącz narzędzie i wywierć otwór początkowy na głębokość oznaczoną przez nacięcie na wiertle.
- (3) Po oczyszczeniu pyłu gruszką zamocuj zatyczkę w końcówce uchwytu i wbij uchwyt za pomocą młotka ręcznego.
- (4) By usunąć wiertło (uchwyt stożkowy) wprowadź klin w nacięcie w adapterze uchwytu stożkowego i uderz główkę sworzni opartego na podpórce młotkiem (Rys. 11)

## UŻYWANIE UCHWYTU WIERTARSKIEGO , ADAPTORA UCHWYTU

Zauważ, że urządzenie to może jedynie być używane w pozycji „obrotu” jeśli oddzielnie sprzedawane części jak uchwyt wiertarski i adapter uchwytu są do niego dołączone. Używaj ich z dźwignią nastawczą ustawioną w pozycji „obrotu + uderzenia”.

### UWAGA:

Podczas używania upewnij się, że trzymasz obydwie uchwyty mocno, by uniknąć przechylenia się.

- (1) Przełączanie na „obrotu + uderzenia”  
By przełączyć na „obrotu + uderzenia” postępuj według tych samych wskazówek zawartych w (3) wiercenie w pozycji „obrotu + uderzenia”
- (2) Mocowanie adaptera uchwytu do uchwytu wiertarskiego (Rys. 12)
  - (a) Zamocuj adapter uchwytu do uchwytu wiertarskiego
  - (b) Uchwyt SDS max adaptera uchwytu jest odpowiednikiem wiertła. A więc, postępuj według tych samych wskazówek co w (Jak zainstalować narzędzie) przy zakładaniu i zdejmowaniu.
- (3) Wiercenie
  - (a) Nawet jeśli zastosujesz więcej niż potrzeba nacisku na maszynę, wiercenie nigdy nie może być wykonane tak szybko jakbyś tego oczekiwał. Wywieranie nacisku na maszynę większego niż jest to potrzebne spowoduje zniszczenie wiertła bądź zmniejszy wydajność pracy oraz skróci czas użytkowania urządzenia.
  - (b) Wiertło czasami łamie się, gdy wiercenie dobiega końca. Ważne jest, by zmniejszyć nieco nacisk gdy wiercenie dobiega końca.

## JAK UŻYWAĆ KORONKI RDZENIOWEJ

Podczas używania koronki rdzeniowej można wierceć otwory o dużej średnicy i ślepe otwory. W takim przypadku używaj dodatkowych akcesoriów do koronki rdzeniowej (jak np. sworzeń centrujący i trzon koronki rdzeniowej) aby działanie było bardziej wydajne.

### 1. Mocowanie

#### UWAGA:

Przed założeniem koronki rdzeniowej zawsze wyłącz wtyczkę z kontaktu.

- (1) Nałóż koronkę rdzeniową na trzon koronki rdzeniowej. (Rys. 13)  
Najpierw nasmaruj olejem nagwintowaną część trzona koronki rdzeniowej dla łatwego rozmontowania.
- (2) Zamocuj trzon koronki rdzeniowej na maszynę w taki sam sposób jak przy zakładaniu wiertła i punktaka. (Rys. 14)
- (3) Wprowadź sworzeń centrujący w płytę wiodącą do końca.
- (4) Wprowadź płytę wiodącą poprzez dopasowanie jej wklęsłej części do końcówki koronki rdzeniowej. Kiedy pozycja wklęsłej części jest przesunięta poprzez obracanie płyty wiodącej w lewo lub w prawo, płyta wiodąca nigdy nie spada, nawet gdy wiertarka jest skierowana w dół w pozycji pionowej. (Rys. 15)

### 2. Wiercenie otworów

- (1) Włóż wtyczkę do kontaktu.
- (2) W sworzeń centrujący jest wbudowana sprężyna. Poprzez równomierne i delikatne przyciskanie go do ściany lub podłogi cała powierzchnia końcówki koronki rdzeniowej styka się z powierzchnią w celu wywiercenia otworu (Rys. 16).
- (3) Kiedy głębokość otworu osiągnie około 5 mm, przycią otworu może zostać określona. Wtedy usuń sworzeń centrujący i płytę wiodącą z koronki rdzeniowej i kontynuuj wiercenie otworów.

#### UWAGA:

Podczas wyjmowania sworzni centrującego i płyty wiodącej zawsze wyłącz wtyczkę z kontaktu.

### 3. Jak zdjąć koronkę rdzeniową.

- Trzymając młotowiertarkę (z koronką rdzeniową zamontowaną) w pozycji skierowanej do góry, uruchom młotowiertarkę, by powtórnie uderzyła dwa lub trzy razy pod wpływem czego śrubka się obluzuje i młotowiertarka będzie gotowa do rozłożenia (Rys. 17).
- Usuń trzon koronki rdzeniowej z młotowiertarki, chwytając koronkę rdzeniową jedną dłonią i silnie uderz końcówką część uchwytu SDS max i trzonu koronki rdzeniowej młotkiem dwa lub trzy razy, podczas gdy okrągła śrubka głowicy jest poluzowana i młotowiertarka jest przygotowana do rozłożenia. (Rys. 18)

## JAK ZMIENIĆ SMAR

Konstrukcja maszyny jest całkowicie szczelna w celu zabezpieczenia przed kurzem i wyciekami smaru, a więc maszyna może być używana przez długi okres czasu bez smarowania. Zmień smar według poniżej zamieszczonej instrukcji.

### 1. Okres wymiany smaru

Po zakupie zmieniaj smar co każde 6 miesięcy użytkowania. Poproś o wymianę smaru w najbliższym Centrum Autoryzowanych Usług Hitachi. Dokonaj wymiany smaru.

## 2. Uzupełnienie smaru

### UWAGA:

Przed uzupełnieniem smaru wyłącz urządzenie i wyjmij wtyczkę z kontaktu.

- (1) Zdejmij pokrywę przekładni i wytrzyj smar wewnątrz. (Rys. 19)
- (2) Wprowadź 60 g smaru A do Elektrycznego Młota Hitachi (standardowe wyposażenie w tubce) do przekładni.
- (3) Po uzupełnieniu smaru załóż z powrotem pokrywę przekładni.

### WSKAZÓWKA:

Smar A do Młotów Elektrycznych Hitachi jest smarem o niskiej lepkości.

W razie potrzeby zakup go w Autoryzowanym Centrum Obsługi Hitachi.

## KONSERWACJA I INSPEKCJA

### 1. Inspekcja narzędzia

Ponieważ używanie tępego narzędzia obniża wydajność i może spowodować złe funkcjonowanie silnika, nóż lub wymień narzędzie gdy tylko zauważysz stopień

### 2. Sprawdzanie śrub mocujących

Regularnie sprawdzaj wszystkie mocujące śruby i upewnij się, że są mocno przykręcone. Jeśli któraś z nich się obluzuje, natychmiast ją przykręć. Zaniedbanie tego może spowodować poważne zagrożenie.

### 3. Konserwacja silnika

Wirnik silnika jest sercem narzędzia.

Zadbaj, by wirnik nie został uszkodzony i nie zawilgotniał lub pokrył się olejem.

### 4. Sprawdzanie szczotek węglowych (Rys. 20)

W silniku zastosowane są szczotki węglowe, które ulegają zużyciu. Gdy zużyją się lub gdy są bliskie limitu zużycia może to spowodować kłopoty z silnikiem. Gdy urządzenie jest wyposażone w szczotki węglowe z automatycznym wyłącznikiem, silnik wyłącza się sam. Wymień wtedy szczotki na nowe o tych samych numerach widocznych na ilustracji.

Dodatkowo, zawsze utrzymuj je w czystości i sprawdzaj, czy poruszają się luźno wewnątrz uchwytych.

### 5. Wymiana szczotek węglowych

Poluzuj dwa komplety śrub i zdejmij pokrywę. Usuń przykrycia szczotek węglowych. Po wymianie szczotek węglowych dokręć mocno przykrycia i załóż pokrywę mocno dokręcając dwa zestawy śrubek.

### 6. Lista części zamiennych

#### UWAGA

Naprawy, modyfikacji i kontroli Narzędzi Elektrycznych Hitachi może dokonywać tylko Autoryzowane Centrum Obsługi Hitachi.

Ta lista części będzie przydatna, jeśli zostanie wręczona Autoryzowanemu Centrum Obsługi Hitachi, gdy zaniesiemy narzędzie do naprawy lub przeglądu.

Podczas używania i konserwacji narzędzi elektrycznych należy przestrzegać przepisów i norm bezpieczeństwa danego kraju.

#### MODYFIKACJE

Narzędzia elektryczne Hitachi są ciągle ulepszone i modyfikowane w celu wprowadzania najnowszych osiągnięć nauki i techniki.

W związku z tym pewne części mogą ulec zmianom bez uprzedzenia.

## GWARANCJA

Gwarancja na elektronarzędzia Hitachi jest udzielana z uwzględnieniem praw statutowych i przepisów krajowych. Gwarancja nie obejmuje wad i uszkodzeń powstałych w wyniku niewłaściwego użytkowania lub wynikających z normalnego zużycia. W wypadku reklamacji należy dostarczyć kompletne elektronarzędzie do autoryzowanego centrum serwisowego Hitachi wraz z KARTĄ GWARANCYJNĄ znajdującą się na końcu instrukcji obsługi.

### WSKAZÓWKA:

W związku z prowadzonym przez Hitachi programem badań i rozwoju, specyfikacje te mogą się zmienić w każdej chwili bez uprzedzenia.

### Informacja dotycząca poziomu hałasu i wibracji

Mierzone wartości było określone według EN60745 i zadeklarowane zgodnie z ISO 4871.

Zmierzony poziom dźwięku A: 103 dB (A)

Zmierzone ciśnienie akustyczne A: 92 dB (A)

Niepewność KpA: 3 dB (A)

Noś słuchawki ochronne.

Wartość całkowita wibracji (trójosiowa suma wektorowa), określona zgodnie z postanowieniami normy EN60745.

Wiercenie udarowe w betonie:

wartość emisji wibracji **a<sub>h</sub>**, **HD** = 19,7 m/s<sup>2</sup>

Niepewność K = 3,7 m/s<sup>2</sup>

Odpowiadająca wartość dławowania:

wartość emisji wibracji **a<sub>h</sub>**, **CH<sub>eq</sub>** = 13,2 m/s<sup>2</sup>

Niepewność K = 2,3 m/s<sup>2</sup>

## OSTRZEŻENIE

- Wartość emisji wibracji podczas pracy narzędzia elektrycznego może różnić się od podanej wartości w zależności od sposobu wykorzystywania narzędzia.
- Aby określić środki bezpieczeństwa wymagane do ochrony operatora zgodnie z szacowaną wartością narażenia na zagrożenie w zależności od rzeczywistych warunków użytkowania (uwzględniając wszystkie etapy cyklu roboczego, a także przerwy w pracy urządzenia oraz praca w trybie gotowości).



## SZERSZÁMGÉPEKRE VONATKOZÓ ÁLTALÁNOS BIZTONSÁGI FIGYELMEZTETÉSEK

### ▲ FIGYELEM

Olvasson el minden biztonsági figyelmeztetést és minden utasítást.

A figyelmeztetések és utasítások be nem tartása áramütést, tüzet és/vagy súlyos sérülést eredményezhet.

Őrizzen meg minden figyelmeztetést és utasítást a jövőbeni hivatkozás érdekében.

A "szerszám gép" kifejezés a figyelmeztetésekben a hálózatról működő (vezetékes) vagy akkumulátorról működő (vezeték nélküli) szerszám gépre vonatkozik.

#### 1) Munkaterületi biztonságr

- Tartsa a munkaterület tisztán és jól megvilágítva.**  
*A teleszűfolt vagy sötét területek vonzzák a baleseteket.*
- Ne üzemeltesse a szerszám gépeket robbanásveszélyes atmoszférában, mint például gyúlékony folyadékok, gázok vagy por jelenlétében.**  
*A szerszám gépek szikrákat keltenek, amelyek meggyújthatják a port vagy gőzöket.*
- Tartsa távol a gyermekeket és körülállókát, miközben a szerszám gépet üzemelteti.**  
*A figyelemelvonás a kontroll elvesztését okozhatja.*

#### 2) Érintésvédelem

- A szerszám gép dugaszoknál meg kell felelniük az aljzatnak.**  
**Soha, semmilyen módon ne módosítsa a dugaszt. Ne használjon semmilyen adapter dugaszt földelt szerszám gépekkel.**  
*A nem módosított dugaszok és a megfelelő aljzatok csökkentik az áramütés kockázatát.*
- Kerülje a test érintkezését földelt felületekkel, mint például csövekkel, radiátorokkal, tűzhelyekkel és hűtőszekrényekkel.**  
*Az áramütés kockázata megnövekszik, ha a teste földelre van.*
- Ne tegye ki a szerszám gépeket esőnek vagy nedves körülményeknek.**  
*A szerszám gépbe kerülő víz növeli az áramütés kockázatát.*
- Ne rongálja meg a vezetéket. Soha ne használja a vezetéket a szerszám gép szállítására, húzására vagy kihúzására.**  
**Tartsa távol a vezetéket a hőtől, olajtól, éles szegélyektől vagy mozgó alkatrészekről.**  
*A sérült vagy összekuszálódott vezetékek növelik az áramütés kockázatát.*
- Szerszám gép szabadban történő üzemeltetése esetén használjon szabadtéri használatra alkalmas hosszabbító kábelt.**  
*A szabadtéri használatra alkalmas kábel használata csökkenti az áramütés kockázatát.*
- Ha elkerülhetetlen a szerszám gép nyirkos helyen történő használata, használjon maradékáram-készülékkel (RCD) védett táplálást.**  
*Az RCD használata csökkenti az áramütés kockázatát.*

#### 3) Személyi biztonságr

- Álljon készenlétben, figyelje, hogy mit tesz, és használja a józan eszét a szerszám gép üzemeltetésekor.**  
**Ne használja a szerszám gépet fáradtan, kábítószert, alkoholt vagy gyógyszer befolyása alatt.**

A szerszám gépek üzemeltetése közben egy pillanatnyi figyelmetlenség súlyos személyi sérülést eredményezhet.

- Használjon személyi védőfelszerelést. Mindig viseljen védőszemüveget.**  
*A megfelelő körülmények esetén használt védőfelszerelés, mint például a porálarca, nem csúszó biztonsági cipő, kemény sisak, vagy hallásvédő csökkenti a személyi sérüléseket.*
- Előzze meg a véletlen elindítást. Győződjön meg arról, hogy a kapcsoló a KI helyzetben van, mielőtt csatlakoztatja az áramforráshoz és/vagy az akkumulátorcsomaghoz, amikor felveszi vagy szállítja a szerszámot.**  
*A szerszám gépek szállítása úgy, hogy az ujjá a kapcsolón van vagy a bekapcsolt helyzetű szerszám gépek áram alá helyezése vonzza a baleseteket.*
- Távolítson el minden állítókulcsot vagy csavarkulcsot, mielőtt bekapcsolja a szerszám gépet.**  
*A szerszám gép forgó részéhez csatlakoztatva hagyott csavarkulcs vagy kulcs személyi sérülést eredményezhet.*
- Ne nyúljon át. Mindenkor álljon stabilan, és őrizze meg egyensúlyát.**  
*Ez lehetővé teszi a szerszám gép jobb ellenőrzését váratlan helyzetekben.*
- Öltözzön megfelelően. Ne viseljen laza ruházatot vagy ékszert. Tartsa távol a haját, ruházatát és kesztyűjét a mozgó részekről.**  
*A laza ruházat, ékszer vagy hosszú haj beakadhat a mozgó részekbe.*
- Ha vannak rendelkezésre bocsátott eszközök a porelszívó és gyújtó létesítmények csatlakoztatásához, gondoskodjon arról, hogy ezek csatlakoztatva és megfelelően használva legyenek.**  
*A porgyűjtő használata csökkentheti a porhoz kapcsolódó veszélyeket.*
- A szerszám gép használata és ápolása**
  - Ne erőltesse a szerszám gépet. Használjon az alkalmazásához megfelelő szerszám gépet.**  
*A megfelelő szerszám gép jobban és biztonságosabban végzi el a feladatot azon a sebességen, amelyre azt tervezték.*
  - Ne használja a szerszám gépet, ha a kapcsoló nem kapcsolja azt be és ki.**  
*Az a szerszám gép, amely a kapcsolólól nem vezérelhető, veszélyes és meg kell javítani.*
  - Húzza ki a dugaszt az áramforrásból és/vagy az akkumulátorcsomagot a szerszám gépből, mielőtt bármilyen beállítást végez, tartozékokat cserél vagy tárolja a szerszám gépeket.**  
*Az ilyen megelőző biztonsági intézkedések csökkentik a szerszám gép véletlen beindulásának kockázatát.*
  - A használaton kívüli szerszám gépeket tárolja úgy, hogy gyermekek ne érhessek el, és ne engedje meg, hogy a szerszám gépet vagy ezeket az utasításokat nem ismerő személyek üzemeltessék a szerszám gépet.**  
*Képzetlen felhasználók kezében a szerszám gépek veszélyesek.*
  - A szerszám gépek karbantartása. Ellenőrizze a helytelen beállítást, a mozgó részek elakadása, alkatrészek törése és minden olyan körülmény szempontjából, amelyek befolyásolhatják a szerszám működését.**

Ha sérült, használat előtt javíttassa meg a szerszámot.

Sok balesetet a rosszul karbantartott szerszámgépek okoznak.

- f) **A vágószerszámokat tartsa élesen és tisztán.**  
Az éles vágóélekkel rendelkező, megfelelően karbantartott vágószerszámok kevésbé valószínűen akadnak el és könnyebben kezelhetők.
- g) **A szerszámgép tartozékait és betétkéseit, stb. használja ezeknek az utasításoknak megfelelően, figyelembe véve a munkakörülményeket és a végzendő munkát.**  
A szerszámgép olyan műveletekre történő használata, amelyek különböznek a szándékoltaktól, veszélyes helyzetet eredményezhet.

5) Szerviz

- a) **A szerszámgépét képesített javító személyvel szervizeltesse, csak azonos cserealkatrészek használatával.**  
Ez biztosítja, hogy a szerszámgép biztonsága megmaradjon.

VIGYÁZAT

Tartsa távol a gyermekeket és beteg személyeket. Amikor nincs használatban, a szerszámokat úgy kell tárolni, hogy gyermekek és beteg személyek ne érhessek el.

FÚRÓKALAPÁCS BIZTONSÁGI FIGYELMEZTETÉSEK

- Viseljen fülvédőt**  
A zajnak való kitettség halláskárosodást okozhat.
- Használja a szerszámhoz mellékelt segédmarkolatokat.**  
Az ellenőrzés elvesztése személyi sérülést okozhat.
- Üzemelés közben vagy közvetlenül az üzemelést követően ne érintse meg a fúróhegyet. A fúróhegy üzemelés közben jelentős mértékben felmelegszik, és súlyos égési sérüléseket okozhat.
- Mielőtt a fal, padlózat, vagy a mennyezet vésésébe illetve fúrásába kezdene, győződjön meg róla, hogy nincsenek-e jelen beépített elektromos kábelek vagy vezetékek.
- Mindig szilárdan tartsa kézben a kéziszerszám markolatát és oldalsó fogantyúját. Ellenkező esetben az ellenérő helytelen, és esetleg veszélyes működést eredményez.
- Viseljen porálarcot  
Ne lélegezze be a fúrási vagy vésési művelet során képződő káros porokat. A por veszélyeztetheti a saját és a mellette állók egészségét.

MŰSZAKI ADATOK

Feszültség (terület szerint)*	(110V, 115V, 120V, 127V, 220V, 230V, 240V) ~
Névleges teljesítményfelvétel	950 W*
Kapacitás	Fúróhegy: 38 mm Magfúró korona fej: 105 mm
Üresjárat fordulatszám	620 fordulat/perc
Teljes terheléses ütés-sebesség	2800 ütés/perc
Súly (tápkábel és oldalfogantyú nélkül)	6,4 kg

\*Ne felejtse el ellenőrizni a típustáblán feltüntetett adatokat, mivel ezek eladási területenként változnak!

STANDARD TARTOZÉKOK

- (1) Hordtáska ..... 1  
 (2) Oldalfogantyú ..... 1  
 A standard tartozékok előzetes tájékoztatás nélkül változhatnak.

TETSZÉS SZERINT VÁLASZTHATÓ TARTOZÉKOK (külön megrendelésre)

1. Átmenő furat fúrása (forgás + ütés)

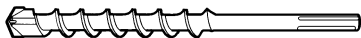

- (1) Fúróhegy (SDS max szár)

Külső átmérő (mm)	Teljes hossz (mm)
16	340, 540
19	
22	320, 520
25	
28	370, 570
32	
38	

2. Rögzítő horgonybetét furatok készítése (forgás + ütés)

Fúrószerű (Kónuszos szárú)

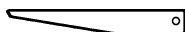

(3) Ék

+

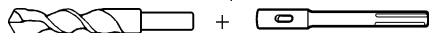

(1) Fúróhegy (kónuszos szárú) (2) Kónuszos szár adapter (SDS max szár)

Külső átm.: 11, 12,3, 12,7, 14,3, 14,5, 17,5 mm

Kónuszos szár adapter	Használható fúróhegy
Morse kónusz (No.1)	Fúróhegy (kónuszos szárú) 11, 12,3, 12,7, 14,3, 14,5, 17,5 mm

SDS plus szárú fúróhegy adapter



(1) Fúróhegy (SDS plus szárú) (2) SDS plus szár adapter (SDS max szár)

3. Nagyatmérőlű furat készítése (forgás + ütés)



(Vezetőlapp) (1) Központosító tűske (2) Fúrókorona (3) Fúrókorona szár (SDS max szár)

(1) Központosító tűske

- Használható a 38 - 105 mm-es fúrókoronáknál
- Használható a 32 és 35 mm-es fúrókoronáknál

**MEGJEGYZÉS:**

Ne használjunk 25 és 29 mm-es fúrókoronát

(2) Fúrókorona

● Fúrókorona külső átmérő:

25, 29, 32, 35, 38, 45, 54, 64, 79, 94, 105 mm (vezetőlappal; nem vonatkozik a 25 vagy 29 mm-es koronákra)

(3) Fúrókorona szár

● 38 mm feletti fúrókoronákhoz használható

● 35 mm alatti fúrókoronákhoz használható

4. Furatok készítése .... Fém és faanyagok fúrására

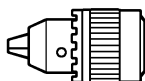

13 mm-es tokmány (13 VLA)

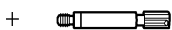

Tokmány adapter (SDS max fúrószerű)

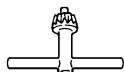

Tokmánykulcs

5. Csavar behelyezési művelet rögzítő horgonybetétekhez (forgás + ütés)

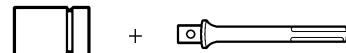

(Standard csőkulcs)

(SDS max szár) 12,7 mm-es rögzítő horgonybetét adapter 19 mm-es rögzítő horgonybetét adapter

6. Törés (ütés)

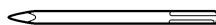

(1) Kőzetfúró rúd Teljes hossza: 280, 400 mm

7. Hornyolás és szélezés (ütés)



(1) Bontóvéső Teljes hossza: 280, 400 mm

8. Aszfaltvágás (ütés)

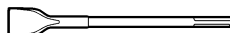

(1) Vágófej

9. Kotrási műveletek (ütés)

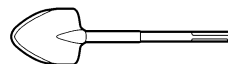

(1) Kotrófej

10. Felületrovátkolás (ütés)



(1) Rovátkoló szerszám (2) Szár

11. Döngölés (ütés)

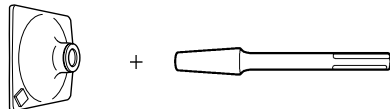

(1) Döngölőfej 150 x 150 mm (2) Szár

12. Fecskendő (törmelék eltávolítására)

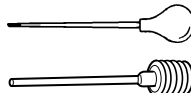

○ "A" Kalapácsszir:

500g (dobozban)

70g (zöld színű tubusban)

30g (zöld színű tubusban)

A tetszés szerint választható tartozékok előzetes bejelentés nélkül bármikor változhatnak.

## ALKALMAZÁSOK

- Furatkészítés betonba
- Rögzítő horgonybetétek furatainak készítése
- Beton szétzúzása, törmelék készítése, ásás és négyzetelés (szabadon választható eszközök alkalmazásával)

## AZ ÜZEMBEHELYEZÉS ELŐTTI TENNIVALÓK

### 1. Áramforrás

Ügyeljen rá, hogy a készülék adattábláján feltüntetett feszültség értéke megegyezzen az alkalmazni kívánt hálózati feszültséggel.

### 2. Hálózati kapcsoló

Ügyeljen rá, hogy a hálózati kapcsoló KI állásba legyen kapcsolva. Ha a csatlakozódugót úgy csatlakoztatja a dugaszolóaljzatba, hogy közben a hálózati kapcsoló BE állásban van, a kéziszerszám azonnal működésbe lép, ami súlyos balesetet idézhet elő.

### 3. Hosszabbító vezeték

Ha a munkaterület az áramforrástól távol található, akkor egy megfelelő keresztmetszetű és teljesítményű hosszabbító vezetékkel kell alkalmazni.

### 4. A szerszámok beszerelése

#### MEGJEGYZÉS:

Bontóvésőként és fúrórudként kizárólag csak valódi HITACHI alkatrészeket használjunk.

- (1) Tisztítsa meg, aztán kenje be a szálát a zsírral vagy gépolajjal (**1. ábra**).
- (2) A szerszám felszereléséhez (SDS max szár), illessze be azt a lyukba, és nyomja be mindaddig, míg az a lyuk alját nem érinti, a **2. ábrán** látható módon. Ha enyhe nyomás mellett tovább forgatja a szerszámot, akkor érezheti, amint az egy ponton megakad. Ennél a pontnál húzza hátra a karmantyút a nyíl irányába, és dugja be teljesen a szerszámot, amíg az a lyuk belső végénél meg nem akad. A karmantyút elengedve, az a helyére ugrik és rögzíti a szerszámot.
- (3) Húzza meg a szerszámot, hogy ellenőrizze, megfelelően a helyére van-e rögzítve.
- (4) A szerszám eltávolításhoz teljesen húzza hátra a karmantyút a nyíl irányába, és húzza ki a szerszámot.

## A FÚRÓKALAPÁCS KEZELÉSE

**MEGJEGYZÉS:** A szerszám használata előtt győződjön meg róla, hogy az oldalmarkolaton lévő szárnys anyacsavar megfelelően van-e rögzítve.

### 1. Lyukak fúrása (3. ábra)

- (1) A fúrófej fúrási helyzetbe állítása után húzza meg a kapcsolót.
- (2) Nem szükséges a fúrókalapácsot erősen megnyomni. Elegendő olyan kismértékű nyomás kifejítése, ami lehetővé teszi a kifúrt törmelék folyamatos eltávolítását.

#### FIGYELEM:

Bár a gép biztonsági tengely-kapcsolóval van ellátva, a fúró betonba vagy más anyagba történő beszorulásakor a fúró hirtelen megállása a gép ellenkező irányú elfordulását eredményezheti. Üzem közben ügyeljen rá, hogy mindkét fogantyút szilárdan tartsa.

### 2. Vésés és bontás (4. ábra)

A fúróhegyet a vésés illetve bontás helyére illesztve a fúrókalapácsot üzemeltesse a kéziszerszám saját súlyának igénybevételével.

A gépet nem szükséges nyomni vagy tolni.

### 3. Útvérfúrás:

#### FIGYELEM:

Ha az üzemmód váltót a motor működése közben váltja át, a szerszám hirtelen forogni kezdhet, ami balesetet okozhat.

Az üzemmód váltót csak olyankor váltsa át, amikor a motor teljesen leállt.

- (1) Átkapcsolás "ütés + fúrás"-ra
  - (a) Nyomja be a reteszt, eressze fel a reteszelést, és fordítsa el az üzemmód váltót az óramutató járásával megegyező irányba.
  - (b) Állítsa az üzemmód váltó ▲ jelzését az üzemmódot **T** jeléhez, a **5. ábrán** látható módon.

(c) Az üzemmód váltó reteszeléséhez engedje el a reteszt.

#### MEGJEGYZÉS

Próbálja elforgatni az üzemmód váltót (de ne nyomja be a reteszt) annak ellenőrzésére, hogy az teljesen reteszelve van-e, és ellenőrizze, hogy ne lehessen elfordítani.

### 4. Bontás és vésés (csak "ütéssel"):

#### VIGYÁZAT !

- Ha az üzemmód váltót a motor működése közben váltja át, a szerszám hirtelen forogni kezdhet, ami balesetet okozhat. Az üzemmód váltót csak olyankor váltsa át, amikor a motor teljesen leállt.
  - Ha a fúrórudat és a vágóvésőt "fúrás + ütés" üzemmódban használja, akkor a szerszámok váratlanul forogni kezhetnek, ami balesetet okozhat. Ügyeljen rá, hogy ezeket a szerszámokat csak "ütés" üzemmódban használja.
- (1) Átváltás "ütés"-re
    - (a) Nyomja be a reteszt, eressze fel a reteszelést, és fordítsa el az üzemmód váltót az óramutató járásával megegyező irányba.
    - (b) Állítsa az üzemmód váltót ▲ jelzését az üzemmódot **T** jeléhez, a **6. ábrán** látható módon.
  - (c) Az üzemmód váltó reteszeléséhez engedje el a reteszt.

#### MEGJEGYZÉS

Próbálja elforgatni az üzemmód váltót (de ne nyomja be a reteszt) annak ellenőrzésére, hogy az teljesen reteszelve van-e, és ellenőrizze, hogy ne lehessen elfordítani.

- (2) A szerszám helyzetének állításakor (pl. vésésnél, stb.)
  - (a) Nyomja be a reteszt, eressze fel a reteszelést, és fordítsa el az üzemmód váltót az óramutató járásával megegyező irányba. Állítsa az üzemmód váltó ▲ jelzését az üzemmódot © jeléhez, a **7. ábrán** látható módon.
  - (b) Az üzemmód váltó reteszeléséhez engedje el a reteszt.
  - (c) A **8. ábrán** látható módon fordítsa el a fogantyút, és állítsa a szerszámot a kívánt munkahelyzetbe.
  - (d) A fenti (1) pontban leírtak szerint váltsa az üzemmód váltót "ütési" állásba, és rögzítse a szerszám helyzetét.

### 5. Előmelegítés (9. ábra)

Hideg környezetben szükségessé válhat a készülék kenőzsír rendszerének előmelegítése.

Állítsa a fúróhegy végét úgy, hogy érintse a betont, kapcsolja be a kapcsolót, és végezze el az előmelegítési műveletet. Ellenőrizze, hogy hallható legyen az ütések hangja, majd vegye használatba a készüléket.

**VIGYÁZAT!**

Az előmelegítési folyamat elvégzése során mindkét kézzel szilárdan tartsa meg az oldalfogantyút és a készülék markolatát, és ügyeljen rá, hogy a beszorult fűrófej következtében nehogyan sérülést szenvedjen.

## FÚRÓ ÉS BEHAJÓTÓ MŰVELET RÖGZÍTŐ HORGONYBETÉTEKHEZ

**1. Kónuszos szárú adapter használata esetén (10. ábra)**

- (1) Helyezze a kónuszos szárú fűróhegyet a kónuszos szár adapterbe.
- (2) Kapcsolja be a gépet és fúrjon a jelzésnek megfelelő mélységig.
- (3) A por feccskendővel történő eltávolítása után csatlakoztassa a dugót a horgonybetéthez, és egy kalapáccsal verje be a horgonybetétet.
- (4) A fűrófej (kónuszos szárú) eltávolításához dugja be az éket a kónuszos szár adapterben levő részbe, és blokkokra alátámasztva kalapáccsal üssön az ék végére. (11. ábra)

## FÚRÓTOKMÁNY ÉS TOKMÁNY-ADAPTER HASZNÁLATA

Felhívjuk a figyelmét arra, hogy ez a gép csak külön beszerezhető alkatrészek, pl. tokmány vagy tokmány adapter csatlakoztatása után használható "csak fúrás" üzemmódban. A gép az üzemmód váltó "ütés + fúrás" helyzetében használandó!

**FIGYELEM!**

A művelet során tartsa a készüléket mindkét kézzel erősen, hogy megelőzze a test elmozdulását.

- (1) Átkapcsolás "ütévfúrás"-ra  
Az ütévfúráshoz történő átkapcsoláshoz kövessük a fenti "3. Ütévfúrás" című fejezetben leírtakat.
- (2) A tokmányadapter felszerelése a fűrótokmányra (12. ábra)
  - (a) Csatolja a tokmányadaptert a tokmányhoz.
  - (b) A tokmányadapter SDS max szára a fűrószárnak felel meg. Éppen ezért végezze el ugyanazt a műveletet, mint ami a "Szerszámok felszerelése" című fejezetben szerepel.
- (3) Fúrás
  - (a) A fúrás túlzott erő kifejtésével sem végezhető el olyan gyorsan, mint ahogy azt mindenki szeretné. A gépre kifejtett szükségesnél nagyobb erő illetve nyomás a fűrófej károsodását okozza, ami a munka hatékonyságát csökkenti, és lerövidíti a gép hasznos élettartamát.
  - (b) A fűróhegy néha közvetlenül a fúrás befejezése előtt törik el. Fontos, hogy a fúrás végéhez közeledve engedje fel a gépre kifejtett nyomást.

## MAGFÚRÓ KORONAFEJ ALKALMAZÁSA

Fűrókorona alkalmazásával nagy átmérőjű furatok valamint zsákfuratok készíthetők. Ilyen esetekben a fűrókoronához külön beszerezhető tartozékokat, pl. központosító tuskét illetve fűrókorona szárat kell alkalmazni.

**1. Felszerelés FIGYELEM!**

- A fűrókorona felszerelése előtt mindig húzza ki a hálózati csatlakozót a dugaszolóaljzatból.
- (1) Szerelje fel a fűrókoronát a korona szárra. (13. ábra) Ezt megelőzően olajozza meg a korona szár menetes részét, a könnyebb szétszerelés érdekében.

- (2) Szerelje fel a fűrókorona szárat a fűrógépre ugyanúgy mint egy fűróhegyet vagy a vésőt. (14. ábra)
- (3) Dugja be teljesen a központosító tuskét a vezető lemezbe.
- (4) Helyezze be a vezetőlemezt úgy, hogy homorú részét a fűrókoronához állítsa. A homorú rész balra vagy jobbra történő elforgatása miatti elmozdulásakor a vezetőlemez soha nem tud lecsúszni még akkor sem, ha a fűrőt lefelé tartva használják. (15. ábra)

**2. Lyukak fúrása**

- (1) Csatlakoztassa a készüléket a hálózati dugaszoló aljzathoz.
- (2) A központosító csapba egy rügő van beépítve. Ezt egyenesen és enyhe nyomással a falhoz illetve a padlóhoz nyomva a fűrókorona egész felülete érintkezik a fúrás elkezdéséhez. (16. ábra)
- (3) Amikor a furat eléri a kb. 5 mm-es mélységet, meghatározható a furat helyzete. Ezután távolítsa el a központosító tuskét, és vezetőlemezt a fűrókoronáról, és folytassa tovább a fúrás műveletét.

**FIGYELEM!**

A központosító csap és a vezetőlemez eltávolítása előtt mindig húzza ki a csatlakozódugót a dugaszoló aljzathoz.

**3. A fűrókoronával eltávolítása**

- A fűrókoronával felszerelt fűrókalapácsot felfelé tartva kétszer-háromszor működtesse ismételt ütési üzemmódban, miáltal a csavar kilazul, és a fűrókalapács készen áll a szétszerelésre. (17. ábra)
- Távolítsa el a fűrókalapácsról a fűrókorona tengelyt, tartsa meg egy kézzel a fűrókoronát, és kalapáccsal üssön rá erősen kétszer-háromszor a fűrókorona SDS max szár részére, miáltal kilazul a félgömbfejű csavar, és a fűrókalapács készen áll a szétszerelésre. (18. ábra)

## A KENŐZSÍR LECSERÉLÉSE

A gép légmentesen zárt kivitelű, hogy védve legyen a por bejutása, illetve a kenőzsír szabadba jutása ellen. Ezáltal a készülék hosszú időn keresztül használható kenés nélkül. A kenőzsír cseréjét a következők szerint kell elvégezni:

**1. A zsírcsere gyakorisága**

A vásárlást követően minden hat hónap használat után cseréljük ki a zsírt. A zsír kicserélése a legközelebbi hivatalos Hitachi szervizközpontban végezhető el.

**2. A zsír pótlása****FIGYELEM!**

Zsírcsere előtt kapcsolja ki a gépet, és húzza ki a hálózati csatlakozódugót a dugaszoló aljzathoz.

- (1) Vegye le a hajtómű burkolatát, és törölje ki belőle a zsírt (19. ábra)
- (2) Adjon a hajtóműházba 60 gramm Hitachi "A" elektromos kalapácszsírt (normál tartozék, tubusban szállítva).
- (3) A zsír pótlása után szilárdan szerelje fel a forgattyúház fedelét.

**MEGJEGYZÉS:**

Az "A" típusú Hitachi elektromos kalapácszsír alacsony viszkozitású. Szükség esetén egy Hitachi szakszerviztől szerezhető be.

## ELLENŐRZÉS ÉS KARBANTARTÁS

**1. A szerszám ellenőrzése**

Mivel a kitempult szerszám használata csökkenti a hatékonyságot és a motor meghibásodását okozhatja, ezért a szerszámot azonnal élezze meg, ha kopást észlel rajta.

## 2. A rögzítő csavarok ellenőrzése

Rendszeresen ellenőrizzen minden rögzítő csavart, és ügyeljen rá, hogy azok megfelelően meg legyenek szorítva. Minden meglazult csavart azonnal szorítson meg. Ennek elhanyagolása súlyos veszélyeket hordoz magában.

## 3. A motor karbantartása

A motor tekerceselése az elektromos szerszám "szíve". Gondosan ügyeljen rá, hogy a tekerceselés ne sérüljön, illetve ne kerüljön kapcsolatba olajjal vagy vízzel.

## 4. A szénkefék ellenőrzése (20. ábra)

A motorba szénkefék vannak beépítve, melyek elhasználódnak. A kopási határ közeléig elhasználódott szénkefék motorhibákat okozhatnak. Ha a motor automatikus leállítású szénkefékkel van szerelve, akkor automatikusan leáll. Ilyenkor mindkét szénkefét újra kell cserélni, amelyek számjelzése megegyezik az ábrán látható számokkal. Ezen kívül a szénkeféket tartsa mindig tisztán és ügyeljen rá, hogy azok szabadon csúszhassanak a szénkefétartóban.

## 5. A szénkefék cseréje

Lazítsa fel a két rögzítő csavart, és vegye le a végelező burkolatot. Vegye ki a kefetartókat és a szénkeféket. A szénkefék kicserélése után húzza meg szorosan a kefetartókat, és helyezze vissza végelező burkolatot, majd húzza meg szorosan a két rögzítőcsavart.

## 6. Szervizelési alkatrészlista

### FIGYELEM

Hitachi kéziszerszámok javítását, módosítását és ellenőrzését csak Hitachi Szakszervíz végezheti. Javítás vagy egyéb karbantartás esetén hasznos ha ezt a szerviz-alkatrész listát a szerszámmal együtt átadjuk a Hitachi szakszervíznek.

A kéziszerszámok üzemeltetése és karbantartása során be kell tartani az egyes országokban érvényben lévő biztonsági rendelkezéseket és szabványokat.

### MÓDOSÍTÁSOK

A Hitachi kéziszerszámok állandó tökéletesítéseken mennek át, hogy alkalmazni tudják a legújabb műszaki fejlesztések eredményeit.

Eppen ezért egyes alkatrészek előzetes bejelentés nélkül megváltozhatnak.

## GARANCIA

A Hitachi Power Tools szerszámokra a törvényes/országos előírásoknak megfelelő garanciát vállalunk. A garancia nem vonatkozik a helytelen vagy nem rendeltetésszerű használatból, továbbá a normál mértékűnek számító elhasználódásból, kopásból származó meghibásodásokra, károokra. Reklamáció esetén kérjük, küldje el a - nem szétszerelt - szerszámot a kezelési útmutató végén található GARANCIA BIZONYLATTAL együtt a hivatalos Hitachi szervizközpontba.

## MEGJEGYZÉS:

A HITACHI folyamatos kutatási és fejlesztési programja következtében az itt szereplő műszaki adatok előzetes bejelentés nélkül változhatnak.

## A környezeti zajra és vibrációra vonatkozó információk

A mért értékek az EN60745 szabványnak megfelelően kerültek meghatározásra és az ISO 4871 alapján kerülnek közzétételre.

Mért A hangteljesítmény-szint: 103 dB (A)

Mért A hangnyomás-szint: 92 dB (A)

Bizonytalanság KpA: 3 dB (A)

Viseljen hallásvédelmi eszközt.

EN60745 szerint meghatározott rezgési összértékek (háromtengelyű vektorösszeg).

Ütvefűrés betonba:

Rezgési kibocsátási érték **a<sub>h</sub>**, **HD** = 19,7 m/s<sup>2</sup>

Bizonytalanság K = 3,7 m/s<sup>2</sup>

Ekvivalens vésési érték:

Rezgési kibocsátási érték **a<sub>h</sub>**, **CH<sub>eq</sub>** = 13,2 m/s<sup>2</sup>

Bizonytalanság K = 2,3 m/s<sup>2</sup>

## FIGYELEM

- A rezgési kibocsátási érték a szerszám gép tényleges használata során különbözhet a megadott értéktől a szerszám használatának módjaitól függően.
- A kezelő védelméhez szükséges biztonsági intézkedések azonosításához, amelyek a használat tényleges körülményeinek való kitétség becslésén alapulnak (számításba véve az üzemeltetési ciklus minden részét, mint például az időket, amikor a szerszám ki van kapcsolva, és amikor üresjáratban fut a bekapcsolási időn túl).

## OBCENÁ VAROVÁNÍ TÝKAJÍCÍ SE BEZPEČNOSTI EL. PŘÍSTROJE

### ⚠ UPOZORNĚNÍ

Přečtěte si všechna varování týkající se bezpečnosti a všechny pokyny.

Neododržení těchto varování a pokynů může mít za následek elektrický šok, požár a/nebo vážné zranění.

Všechna varování a pokyny si uschovejte. V budoucnu se vám mohou hodit.

Pojem "elektrický nástroj" v těchto varováních se vztahuje k vašemu elektrickému nástroji napájenému ze sítě (se šňůrou) nebo napájenému z baterie (bez šňůry).

#### 1) Bezpečnost na pracovišti

a) Udržujte vaše pracoviště čisté a dobře osvětlené.

*V důsledku nepořádku nebo tmy dochází k nehodám.*

b) Neprovazujte elektrické nástroje ve výbušném ovzduší, např. v přítomnosti hořlavých kapalin, plynů či prachu.

*Elektrické nástroje produkují jiskry, které by mohly zapálit prach anebo plyny.*

c) Během práce s elektrickým nástrojem zabraňte přístupu dětí a přihlížejících osob.

*Rozptylování by mohlo způsobit ztrátu vaší kontroly nad nástrojem.*

#### 2) Elektrická bezpečnost

a) Zástrčka elektrického nástroje musí odpovídat zásuvce.

*Nikdy se nepokoušejte zástrčku jakkoli upravovat. U uzemněných elektrických nástrojů nepoužívejte žádné rozbočovací zásuvky.*

*Neupravované zástrčky a odpovídající zásuvky snižují nebezpečí elektrického šoku.*

b) Zabraňte kontaktu s uzemněnými povrchy jako jsou trubky, radiátory, sporáky a lednice.

*Je-li uzemněné vaše tělo, existuje zvýšené nebezpečí elektrického šoku.*

c) Nevystavujte elektrický nástroj dešti nebo vlhkým podmínkám.

*Voda, která vnikne do elektrického nástroje, zvyšuje nebezpečí elektrického šoku.*

d) Zacházejte správně s napájecí šňůrou. Nikdy šňůru nepoužívejte k přenášení, tahání nebo odpojování elektrického nástroje ze zásuvky.

*Umístěte napájecí šňůru mimo působení horka, mimo olej, ostré hrany nebo pohybující se části. Poškozené nebo zamotané šňůry zvyšují nebezpečí elektrického šoku.*

e) Během provozu elektrického nástroje venku používejte prodlužovací šňůru vhodnou k venkovnímu použití.

*Použití šňůry vhodné k venkovnímu použití snižuje nebezpečí elektrického šoku.*

f) Pokud je použít elektrického nástroje na vlhkém místě nevyhnutelné, použijte napájení s ochranným zařízením na zbytkový proud.

*Použití zařízení na zbytkový proud snižuje riziko elektrického šoku.*

#### 3) Osobní bezpečnost

a) Buďte pozorní, sledujte, co děláte a při práci s elektrickým nástrojem používejte zdravý rozum. Elektrický nástroj nepoužívejte, jste-li unavení nebo pod vlivem drog, alkoholu nebo léků.

*Jediný okamžik nepozornosti při práci s elektrickým nástrojem může způsobit vážné zranění.*

b) Používejte osobní ochranné pracovní pomůcky. Vždy noste ochranu očí.

*Ochranné pracovní pomůcky jako respirátor, bezpečnostní obuv s protiskluzovou podrážkou, ochranná přilba nebo ochrana sluchu použité v příslušných podmínkách sniží možnost zranění.*

c) Zabraňte nechtěnému spuštění. Před připojením ke zdroji napájení a/nebo bateriového zdroje, zvedáním nebo přenášením elektrického nástroje se ujistěte, že je spínač v poloze vypnuto.

*Nošením elektrických nástrojů s prstem na vypínači nebo jejich aktivací s vypínačem v poloze zapnuto vzniká nebezpečí úrazu.*

d) Před zapnutím elektrického nástroje odstraňte seřizovací klíč.

*Klíč ponechaný připravený k rotující části elektrického nástroje může způsobit zranění.*

e) Nepřehánějte to. Vždy si udržujte správné postavení a stabilitu.

*To umožní lepší kontrolu nad elektrickým nástrojem v nepředvídaných situacích.*

f) Noste správný oděv. Nenoste volné oblečení ani šperky. Vlasy, oděv a rukavice udržujte mimo pohybující se části.

*Volný oděv, šperky nebo dlouhé vlasy mohou být vtaheny do pohybujících se částí.*

g) Pokud jsou k dispozici zařízení k připojení přístrojů k odsávání a sběru prachu, ujistěte se, že jsou připojena a správně používána.

*Použitím zařízení ke sběru prachu lze snížit rizika související s prachem.*

#### 4) Používání a péče o elektrický nástroj

a) Netlačte na elektrický nástroj. Používejte vždy vhodný elektrický nástroj pro danou aplikaci.

*Správný elektrický nástroj provede daný úkol lépe a bezpečněji, rychleji, pro jakou byl zkonstruován.*

b) Nepoužívejte elektrický nástroj, pokud nefunguje jeho zapínání a vypínání pomocí vypínače.

*Jakýkoli elektrický nástroj, který nelze ovládat vypínačem, je nebezpečný a musí být opraven.*

c) Před prováděním jakéhokoli seřízení, před výměnou příslušenství nebo uskladněním elektrických nástrojů vždy nejprve odpojte zástrčku ze zdroje napájení a/nebo odpojte bateriový zdroj.

*Taková preventivní opatření snižují nebezpečí nechtěného spuštění elektrického nástroje.*

d) Nepoužívané elektrické nástroje skladujte mimo dosah dětí a nedovoďte, aby s elektrickým nástrojem pracovaly osoby, které nejsou seznámeny s ním nebo s pokyny k jeho používání.

*Elektrické nástroje v ruce nevyškolených uživatelů jsou nebezpečné.*

e) Udržujte elektrické nástroje. Kontrolujte případná vychýlení nebo sevření pohybujících se částí, poškození části a jakékoli ostatní podmínky, které mohou mít vliv na provoz elektrických nástrojů.

*V případě poškození nechte elektrický nástroj před jeho dalším použitím opravit.*

*Mnoho nehod vzniká v důsledku nesprávné údržby elektrických nástrojů.*

f) Udržujte řezací nástroje ostré a čisté.

*Správně udržované řezací nástroje s ostrými řeznými hranami se méně pravděpodobně zaseknou a lépe se ovládají.*

- g) Elektrický nástroj, příslušenství, vsazené části atd. používejte v souladu s těmito pokyny. Berte přitom zřetel na pracovní podmínky a prováděnou práci.  
Použití elektrického nástroje k jinému než určenému účelu může způsobit nebezpečnou situaci.

## 5) Servis

- a) Servis vašeho elektrického nástroje svěřte kvalifikovanému opraváři, který použije pouze identické náhradní díly.  
Tak bude i nadále zajištěna bezpečnost elektrického nástroje.

## PREVENTIVNÍ OPATŘENÍ

Nedovolte přístup dětem a slabomyslným osobám.  
Pokud nástroje nepoužíváte, měli byste je skladovat mimo dosah dětí a slabomyslných osob.

## BEZPEČNOSTNÍ VAROVÁNÍ PRO VRTACÍ KVLADIVO

- Používejte chrániče sluchu**  
Působení hluku může způsobit ztrátu sluchu.
- Použijte pomocné rukojeti dodávané s nářadím.**  
Ztráta kontroly nad nářadím může způsobit zranění.
- Nedotýkejte se vrtáku během anebo krátce po použití.**  
Vrták je silně zahřátý během použití a při dotyku může dojít k vážným popáleninám.
- Před započetím prací na stěnách, podlaze nebo stropech se přesvědčte, že uvnitř se nenachází žádné elektrické kabely nebo vodiče.**
- Vždy držte hlavní a boční držadlo pevně v rukách.** V opačném případě může reakční síla způsobit nepřesnou funkci anebo dokonce nebezpečí.
- Používejte protiprachovou masku**  
Nevdechujte škodlivý prach vytvářený při vrtání nebo sekání. Prach může ohrozit Vaše zdraví a zdraví okolostojících osob.

## PARAMETRY

Napětí (podle oblasti)*	(110V, 115V, 120V, 127V, 220V, 230V, 240V) ~
Vstupní příkon	950 W*
Kapacita	Vrták: 38 mm Okružní dutý vrták: 105 mm
Rychlost bez zatížení	620 min <sup>-1</sup>
Příklepová rychlost při plném zatížení	2800 min <sup>-1</sup>
Váha (bez šňůry a bočního držadla)	6,4 kg

\*Zkontrolujte, prosíme, štítek na výrobku. Štítek podléhá změnám v závislosti na oblastech použití.

## STANDARDNÍ PŘÍSLUŠENSTVÍ

- (1) Kufřík ..... 1  
(2) Vysouvací držadlo ..... 1  
Standardní příslušenství podléhá změnám bez upozornění.

## DOPLŇKOVÉ PŘÍSLUŠENSTVÍ (prodává se zvlášť)

1. Vyvrtávání otvorů (Rotace + Příklep)

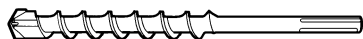

- (1) Vrták (SDS max stopka)

Vnější průměr (mm)	Celková délka (mm)
16	340, 540
19	
22	320, 520
25	
28	370, 570
32	
38	

2. Vyvrtávání otvorů pro hmoždinky (Rotace + Příklep)

Vrták (Kuzelová stopka)



- (3) Závlačka

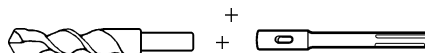

- (1) Vrták (Kuzelová stopka) (2) Nástavec pro kuzelovou stopku (SDS max stopka)  
Vnější průměr:  
11, 12,3, 12,7, 14,3,  
14,5, 17,5 mm

Nástavec pro kuzelovou stopku	Vrtací korunka
Morseův kužel (Č. 1)	Vrták (kuzelová stopka) 11, 12,3, 12,7, 14,3, 14,5, 17,5 mm

Nástavec pro kuzelovou stopku SDS-plus



- (1) Vrták (SDS plus stopka) (2) Nástavec pro kuzelovou stopku SDS-plus (SDS max stopka)



3. Vrtání otvorů o velkém průměru (rotace + údery)



(Šablona) (1) Středový vrták (2) Okružní vrták (3) Stopka středového vrtáku (SDS max stopka)

(1) Středový vrták

● Používá se pro středové vrtáky od 38 mm do 105 mm

● Používá se pro středové vrtáky od 32 mm do 35 mm

**POZNÁMKA:**

Nepoužívejte pro středové vrtáky 25 mm nebo 29 mm.

(2) Okružní vrták

● Vnější průměry

25, 29, 32, 35, 38, 45, 54, 64, 79, 94, 105 mm (se šablonou, nepoužívat pro okružní vrtáky 25 nebo 29 mm)

(3) Stopka středového vrtáku

● Používá se pro okružní vrtáky nad 38 mm

● Používá se pro okružní vrtáky pod 35 mm

4. Vrtání otvorů ..... Pro vrtání kovových a dřevěných materiálů

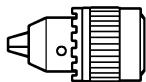

13 mm sklíčidlo (13VLA)

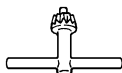

Klíč sklíčidla



Adaptér pro sklíčidlo (SDS max stopka)

5. Instalace šroubů pomocí Chemické hmoždinky (Rotace + přiklep)



(standardní nástřný klíč)

(SDS max stopka)  
12,7 mm adaptér pro chemickou hmoždinku  
19 mm adaptér pro chemickou hmoždinku

6. Drcení (přiklep)

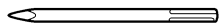

(1) Vrtací hrot

Celková délka: 280, 400 mm

7. Sekání drážek a srážení hran (přiklep)



(1) Dláto pro dlabání za studena

Celková délka: 280, 400 mm

8. Řezání asfaltu (přiklep)

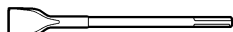

(1) Ploché dláto

9. Vydlabávání (přiklep)

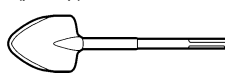

(1) Vydlabávací dláto

10. Zdrsňování povrchu



(1) Zdrsňovací nástroj

(2) Stopka

11. Utěsňování (přiklep)

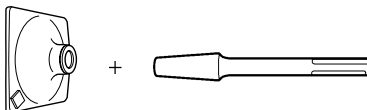

(1) Beran

150 × 150 mm

(2) Stopka

12. Stříkačka (pro odstraňování třísek)

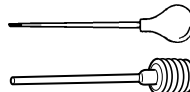

○ Vazelína kladiva A

500 g (v plechovce)

70 g (v zelené tubě)

30 g (v zelené tubě)

Doplňky podléhají změnám bez předchozího upozornění.

**POUŽITÍ**

○ Vrtání otvorů do betonu

○ Vrtání pilotních otvorů

○ Bourání betonu, sekání, hloubení a hranění (s použitím volitelného příslušenství)

**PŘED POUŽITÍM**

**1. Zdroj napětí**

Ujistěte se, že používaný zdroj napětí splňuje požadavky specifikované na štítku výrobku.

**2. Spínač**

Ujistěte se, že spínač je v poloze vypnuto. Pokud je zástrčka zasunuta v zásuvce elektrického proudu a spínač je v poloze „ON“, nástroj začne okamžitě pracovat, a to může způsobit vážný úraz.

**3. Prodlužovací kabel**

Pokud je pracoviště vzdáleno od zdroje, použijte prodlužovací kabel o správné tloušťce a kapacitě. Je třeba, aby prodlužovací kabel byl co nejkratší.

**4. Jak nainstalovat nástroj**

**POZNÁMKA:**

Pro nástroje jako vrtací hrot nebo dláto pro dlabání za studena používejte jenom originální díly Hitachi.

(1) Stopku nástroje očistěte a pak namažte vazelinou nebo strojním olejem (**Obr. 1**).

(2) Abyste nainstalovali nástroj (SDS max stopka), vložte jej do otvoru a dorazte jej až do konce otvoru, tak jak je zobrazeno na **Obrázku 2**.

Pokud pokračujete v otáčení nástroje, při mírném tlaku ucítíte místo, kde se nachází záves. V tomto okamžiku zatáhnete za držadlo ve směru šípky a vložíte nástroj až do konce, až dokud nenarazí na vnitřní hranu. Uvolnění držadla jej otočí do opačné polohy a uzamkne nástroj na místě.

- (3) Zatáhnete za nástroj, abyste se ujistili, že je uzamčen.
- (4) Pro vyjmutí nástroje zatáhnete za držadlo ve směru šípky a vytáhnete nástroj.

## JAK POUŽÍVAT VRTACÍ KLADIVO

**POZNÁMKA:** Před použitím přístroje se ujistěte, že křídlatý šroub na bočním držadle je řádně utažen.

### 1. Jak vrtat otvory (Obr. 3)

- (1) Zatáhnete za spínač poté, co jste umístili vrták do pracovní polohy.
- (2) Není nutné používat sílu při posunu vrtacího kladiva. Stačí mírně tláčit na vrtací kladivo tak, aby třísky mohly volně odcházet.

#### **POZOR:**

Přestože je zařízení vybaveno spojkou, zaseknutí nástroje v betonu nebo v jiném materiálu může způsobit reakční krouticí moment. Během provozu držte hlavní a boční držadla pevně v rukách.

### 2. Jak sekát nebo bourat (Obr. 4)

Při nastavení stopky vrtáku do polohy sekání nebo bourání používejte pouze vlastní váhy vrtacího kladiva. Použití síly nebo tlaku není nutné.

### 3. Vrtání v poloze „rotace a příklep“:

#### **POZOR:**

Pokud přepnete volicí páčku za chodu motoru, může zařízení začít náhle rotovat a to vede k neočekávaným úrazům. Ujistěte se, že motor je v úplném klidu před tím, než přepnete polohu volicí páčky.

- (1) Přepínání do režimu „rotace a příklep“
  - (a) Stiskněte tlačítko, uvolněte pojistku a otočte volicí páčku ve směru hodinových ručiček.
  - (b) Nastavte značku ▲ na volicí páčce proti  na držáku páčky tak, jak je zobrazeno na Obr. 5.
  - (c) Uvolněte tlačítko, aby se volicí páčka uzamkla.

#### **POZNÁMKA:**

Otočte volicí páčku (netlačte tlačítko), abyste zkontrolovali, že je plně uzamčena, a ujistili se, že se neotáčí.

### 4. Kdyz bouráte nebo sekáte při režimu "příklep":

#### **POZOR:**

- Pokud přepnete volicí páčku za chodu motoru, může nástroj začít náhle rotovat a to vede k neočekávaným úrazům. Ujistěte se, že motor je v úplném klidu před tím, než přepnete polohu volicí páčky.
  - Pokud používáte vrtný hrot nebo dláto pro dlabání za studena v poloze „rotace+příklep“, může nástroj začít náhle rotovat a to vede k neočekávaným úrazům. Ujistěte se, že jsou použity v poloze „příklep“.
- (1) Přepnutí do polohy „příklep“
    - (a) Stiskněte tlačítko, uvolněte pojistku a otočte volicí páčku proti směru hodinových ručiček.
    - (b) Nastavte značku ▲ na volicí páčce proti  na držáku páčky tak, jak je zobrazeno na Obr. 6.
    - (c) Uvolněte tlačítko, aby se volicí páčka uzamkla.
- POZNÁMKA:**  
Otočte páčku (netlačte tlačítko), abyste zkontrolovali, že je plně uzamčena, a ujistili se, že se neotáčí.
- (2) Pokud umísťujete nástroje jako dláto apod. do pracovní polohy.

- (a) Stiskněte tlačítko, uvolněte pojistku a otočte volicí páčku. Nastavte značku ▲ na volicí páčce proti  na držáku páčky tak, jak je zobrazeno na Obr. 7.
- (b) Uvolněte tlačítko, aby se volicí páčka uzamkla.
- (c) Otočte držadlem tak, jak je zobrazeno na Obr. 8 a zafixujte nástroj v požadované pracovní poloze.
- (d) Přepněte volicí páčku do polohy „příklep“ tak, jak je uvedeno výše v (1), a zajistěte polohu nástroje.

### 5. Zahřátí (Obr. 9)

Mazací systém s vazelinou tohoto zařízení může vyžadovat zahřátí ve studených oblastech.

Umístěte konec vrtáku tak, aby měl kontakt s betonem, přepněte spínač do polohy „ON“ a proveďte zahřívací operaci. Ujistěte se, že jednotka vydává úder, a poté použijte zařízení.

#### **POZOR:**

Při provádění zahřívací operace držte pevně hlavní a boční držadla oběma rukama tak, abyste zajistili bezpečnou polohu, a dejte pozor, abyste neotáčeli tělem, když se vrták zasekne.

## VRTÁNÍ A ZARÁŽENÍ HMOŽDINEK

### 1. Pokud používáte adaptér pro kuželovou stopku (Obr. 10)

- (1) Instalujte vrták s kuželovou stopkou do adaptéru.
- (2) Zapněte proud a vyvrtejte vodící otvor do hloubky označené drážkou na vrtáku.
- (3) Potom vyčistíte prach pomocí stříkačky, připojte zátku na hrot hmoždinky a zatlučte hmoždinku ručně kladivem.
- (4) Abyste vyjmulí vrták (kuželová stopka), vložte závlačku do otvoru adaptéru pro kuželovou stopku a uhoďte na konec závlačky kladivem. Mějte zařízení podepřeno (Obr. 11).

## POUŽÍVÁNÍ SKLIČIDLA A ADAPTÉRU SKLIČIDLA

Všimněte si, že toto zařízení lze použít v režimu pouze „rotace“, pokud je nainstalováno příslušenství jako skličidlo pro vrtáky a adaptér skličidla, která se dodávají zvlášť jako doplňková příslušenství. Použijte je, když je volicí páčka na volbě „rotace + příklep“.

#### **POZOR:**

Během provozu držte hlavní a boční držadla pevně oběma rukama, aby se vaše tělo nekývalo.

- (1) Přepínání do polohy „rotace + příklep“  
Pro přepnutí do polohy „rotace + příklep“ použijte stejný postup jako je uvedený v (3 Vrtání v poloze „rotace + příklep“).
- (2) Připojení adaptéru pro skličidlo ke skličidlu (Obr. 12)
  - (a) Připojte adaptér pro skličidlo ke skličidlu
  - (b) SDS max stopka adaptéru pro skličidlo je ekvivalentní vrtáku. Použijte tedy stejný postup jako je uvedený v (Jak nainstalovat nástroj) pro instalaci a deinstalaci.
- (3) Vrtání
  - (a) I když použijete větší tlak na zařízení než je nutné, vrtání nikdy nebude pokračovat tak rychle, jak byste si přáli. Použití větší síly nebo tlaku na zařízení než je nutné má opačný účinek: ničí nástroj, což má za následek snížení efektivity práce a snížení životnosti tohoto zařízení.
  - (b) Vrták se někdy může zlomit, když už je vrtání téměř u konce. Je důležité, abyste zmírnili tlak, když se vrtání blíží ke konci.

## JAK ZACHÁZET S VRTÁKEM

Používá-li se vrták, lze vrtat otvory o velkých průměrech nebo slepé otvory. V těchto případech použijte přidavné doplňky pro okružní vrtáky (jako jsou středový vrták a stopka okružního vrtáku), abyste dosáhli efektivnějšího použití.

### 1. Instalace

#### POZOR:

Odpojte zařízení od zdroje napětí, kdykoliv instalujete vrták.

- (1) Namontujte okružní vrták na stopku okružního vrtáku (**Obr. 13**). Před tím naneste olej na závit stopky okružního vrtáku, aby se vám vrták lehce demontoval.
- (2) Nainstalujte stopku okružního vrtáku na zařízení stejným způsobem jako vrták nebo vrták se špičkou (**Obr. 14**).
- (3) Vložte středový vrták do šablony až do krajní polohy.
- (4) Umístěte šablonu tak, aby konkávní část šablony byla proti hrotu vrtáku. Pokud je konkávní část posunuta vlivem pootočení šablony doleva nebo doprava, potom šablonu nelze sejmut, i když je vrták použit v poloze dolů. (**Obr. 15**).

### 2. Vrtání otvorů

- (1) Připojte zařízení ke zdroji
- (2) Ve středovém vrtáku se nachází pružina. Zatláčíte-li jemně a kolmo proti stěně nebo podlaže, celá plocha středového vrtáku bude v kontaktu tak, aby se mohlo zahájit vrtání otvoru (**Obr. 16**).
- (3) Dosáhne-li hloubka otvoru asi 5 mm, lze určit jeho polohu. Odstraňte středový vrták a šablonu a pokračujte ve vrtání otvoru.

#### POZOR:

Zařízení musí být odpojeno od zdroje elektrického napětí při odstraňování středového vrtáku a šablony.

### 3. Jak demontovat okružní vrták

- Držte vrtací kladivo ve vertikální poloze (s vloženým okružním vrtákem směrem nahoru), zapněte vrtací kladivo a zopakujte 2-3x přiklepovou operaci. Tím se uvolní šroub a vrtací kladivo je připraveno k demontáži. (**Obr. 17**).
- Odstraňte stopku vrtáku z vrtacího kladiva. Držte okružní vrták jednou rukou a silně uhoďte do SDS max stopky okružního vrtáku ručním kladivem dva až třikrát. Tím se uvolní šroub s kulatou hlavou a vrtací kladivo je připraveno k demontáži. (**Obr. 18**).

## JAK VYMĚNIT VAZELÍNU

Toto zařízení je vzduchotěsné konstrukce, aby bylo chráněno před prachem a únikem mazadla. Z toho důvodu lze zařízení používat dlouho bez mazání. Vyměňte vazelinu podle níže uvedeného návodu.

### 1. Mazací cyklus

Vyměňte vazelinu každých 6 měsíců. Požádejte o výměnu vazelinu u nejbližšího autorizovaného servisního střediska firmy Hitachi.

### 2. Výměna vazelinu

#### POZOR:

Před tím, než vyměňte vazelinu, odpojte zařízení od zdroje elektrického napětí.

- (1) Odstraňte kryt převodovky a odstraňte vazelinu vevnitř. (**Obr. 19**).
- (2) Naneste 60g Hitachi Electric Hammer Grease A (Standardní doplněk v tubě) do krytu převodovky.

- (3) Poté, co doplníte vazelinu, nainstalujte kryt.

#### POZNÁMKA:

Hitachi Electric Hammer Grease A je vazelína o nízké viskozitě. Pokud je to nutné, kupte vazelinu u nejbližšího autorizovaného servisního střediska firmy Hitachi.

## ÚDRŽBA A KONTROLA

### 1. Kontrola nástroje

Protože používání tupého nástroje snižuje efektivitu a způsobí možné poruchy motoru, nabruste nebo vyměňte nástroj, jakmile zjistíte jeho otupení.

### 2. Kontrola šroubů

Pravidelně zkontrolujte všechny šrouby a ujistěte se, že jsou správně utažené. Pokud najdete některé šrouby uvolněné, ihned je utáhněte. Neutažené šrouby mohou vést k vážnému riziku.

### 3. Údržba motoru

Vinutí motoru je srdce elektrického zařízení. Ujistěte se, že vinutí není poškozené nebo vlhké vodou nebo olejem.

### 4. Kontrola uhlíkových kartáčků (**Obr. 20**).

Motor obsahuje uhlíkové kartáčky, které jsou opotřebitelné. Pokud se opotřebí nebo jsou na pokraj „limitu opotřebení“, může dojít k problému s motorem. Pokud je použit automatický uhlíkový kartáček se samozastavením, dojde k automatickému zastavení motoru. Pokud se tak stane, vyměňte oba kartáčky za nové se stejnými čísly, jako je uvedeno na obrázku. Navíc vždycky zajistěte, aby byly kartáčky čisté, a aby se volně pohybovaly v držácích.

### 5. Výměna uhlíkových kartáčků

Uvolněte dvě sady šroubů a sejměte zadní kryt. Sejměte kryty kartáčků a vyjměte kartáčky. Po výměně kartáčků utáhněte kryty kartáčků a instalujte zadní kryt utažením obou sad šroubů.

### 6. Seznam servisních položek

#### POZOR

Opravy, modifikace a kontroly zařízení Hitachi musí provádět Autorizované servisní středisko Hitachi.

Tento seznam servisních položek bude užitečný, předložíte-li jej s vašim zařízením Autorizovanému servisnímu středisku Hitachi společně s požadavkem na opravu nebo další servis.

Při obsluze a údržbě elektrických zařízení musí být dodržovány bezpečnostní předpisy a normy platné v každé zemi, kde je výrobek používán.

#### MODIFIKACE

Výrobky firmy Hitachi jsou neustále zdokonalovány a modifikovány tak, aby se zavedly nejposlednější výsledky výzkumu a vývoje.

Následně, některé díly mohou být změněny bez předešlého oznámení.

## ZÁRUKA

Ručíme za to, že elektrické nářadí Hitachi splňuje zákonné/místné platné předpisy. Tato záruka nezahrnuje závady nebo poškození vzniklé v důsledku nesprávného použití, hrubého zacházení nebo normálního opotřebení. V případě reklamace zašlete prosím elektrické nářadí v nerozbraném stavu společně se ZÁRUČNÍM LISTEM připojeným na konci těchto pokynů pro obsluhu do autorizovaného servisního střediska firmy Hitachi.

---

## POZNÁMKA:

Vlivem stále pokračujícího výzkumného a vývojového programu HITACHI mohou zde uvedené parametry podléhat změnám bez předchozího upozornění.

---

---

## Informace o hluku a vibracích

Měřené hodnoty byly určeny podle EN60745 a deklarovány ve shodě s ISO 4871.

Změřená vážená hladina akustického výkonu A: 103 dB (A)  
Změřená vážená hladina akustického tlaku A: 92 dB (A)  
Neurčitost KpA: 3 dB (A)

Použijte ochranu sluchu.

Celkové hodnoty vibrací (vektorový součet triax) stanovené dle normy EN60745.

Vrtání kladivem do betonu:

Hodnota vibračních emisí **a<sub>h</sub>**, **HD** = 19,7 m/s<sup>2</sup>

Nejistota K = 3,7 m/s<sup>2</sup>

Ekvivalentní hodnota sekání:

Hodnota vibračních emisí **a<sub>h</sub>**, **CHeq** = 13,2 m/s<sup>2</sup>

Nejistota K = 2,3 m/s<sup>2</sup>

---

## UPOZORNĚNÍ

- Hodnota vibračních emisí během vlastního používání elektrického přístroje se může od deklarované hodnoty lišit v závislosti na způsobu použití přístroje.
- Pro identifikaci bezpečnostních opatření k ochraně obsluhy založených na odhadu vystavení vlivům v daných podmínkách použití (v úvahu bereme všechny části pracovního cyklu, jako jsou doby, kdy je přístroj vypnutý, a kdy běží naprázdno připočených k době spouštění).

**GENEL ELEKTRİKLİ ALET GÜVENLİK UYARILARI****⚠ DİKKAT**

**Tüm güvenlik uyarılarını ve tüm talimatları okuyun.**

*Uyarılara ve talimatlara uyulmaması elektrik çarpmasına, yangına ve/veya ciddi yaralanmaya neden olabilir.*

**Bu kılavuzu gelecekte başvurmak üzere saklayın.**

*Uyarılarda kullanılan "elektrikli alet" terimi, şebeke elektrikle çalışan (kablolu) veya pille çalışan (kablesiz) elektrikli aletinizi belirtir.*

**1) Çalışma alanının güvenliği**

- Çalışma alanı temiz ve iyi aydınlatılmış olmalıdır.**  
*Dağınık veya karanlık alanlar kazalara davetiye çıkarır.*
- Elektrikli aletleri yanıcı sıvı, gaz veya toz patlayıcı maddelerin bulunduğu ortamlarda çalıştırmayın.**  
*Elektrikli aletlerin çıkardığı kıvılcımlar toz veya gaz halindeki bu maddeleri ateşleyebilir.*
- Bir elektrikli aletle çalışırken çocukları ve izleyicileri uzaklaştırın.**  
*Dikkatinizin dağılması kontrolü kaybetmenize neden olabilir.*

**2) Elektrik güvenliği**

- Elektrikli aletin fişi elektrik prizine uygun olmalıdır.**  
*Fişi herhangi bir şekilde değiştirmeyin. Topraklanmış elektrikli aletlerle herhangi bir adaptör kullanmayın.*  
*Fişlerde değişiklik yapılmaması ve uygun prizlerde kullanılması elektrik çarpması riskini azaltacaktır.*
- Borular, radyatörler, fırınlar ve buzdolapları gibi topraklanmış yüzeylerle gövde temasından kaçının.**  
*Vücudunuzun toprakla temasa geçmesi halinde elektrik çarpması riski artar.*
- Elektrikli aletleri yağmura veya ıslak ortamlara maruz bırakmayın.**  
*Elektrikli alete su girmesi elektrik çarpması riskini artırır.*
- Elektrik kablosuna zarar vermeyin. Elektrikli aleti taşımak, çekmek veya fişini prizden çıkarmak için kabloyu kullanmayın.**  
*Kabloyu ısıdan, yağdan, keskin kenarlardan veya hareketli parçalardan uzak tutun.*  
*Hasar görmüş veya dolaşmış kablolar elektrik çarpması riskini artırır.*
- Elektrikli aleti açık alanda kullanırken, açık alanda kullanıma uygun bir uzatma kablosu kullanın.**  
*Açık alanda kullanıma uygun bir kablo kullanılması elektrik çarpması riskini azaltır.*
- Eğer bir elektrikli aletin ıslak bir yerde kullanılması kaçınılmaz ise, artık akım cihazıyla (RCD) korunan bir güç kaynağı kullanın.**  
*RCD kullanılması elektrik çarpması riskini azaltır.*

**3) Kişisel emniyet**

- Bir elektrikli alet kullanırken daima tetikte olun; yaptığınız işi izleyin ve sağduyulu davranın.**  
*Aleti yorgunken, alkol veya ilaç etkisi altındayken kullanmayın.*  
*Elektrikli aletleri kullanırken göstereceğiniz bir anlık dikkatsizlik ciddi yaralanmayla sonuçlanabilir.*
- Kişisel koruyucu donanım kullanın. Daima koruyucu gözlük takın.**

*Uygun koşullar için kullanılan toz maskesi, kaymaz emniyet ayakkabıları, kask veya kulak koruyucu gibi koruyucu ekipmanlar yaralanmaları azaltacaktır.*

- Aletin istenmeden çalışmasını engelleyin. Aleti güç kaynağına ve/veya akü ünitesine bağlamadan, kaldırmadan veya taşımadan önce, güç düğmesinin kapalı konumda olduğundan emin olun.**  
*Elektrikli aletleri parmağınızı güç düğmesinin üzerinde olarak taşımaz veya güç düğmesi açılmış durumda fişini takmanız kazalara davetiye çıkarır.*
- Aletin gücünü açmadan önce alet üzerindeki ayar veya somun anahtarlarını çıkarın.**  
*Aletin dönen parçalarından birine bağlı kalan bir somun anahtar veya ayar anahtar yaralanmaya yol açabilir.*
- Çok fazla yaklaşmayın. Uygun bir adım mesafesi bırakın ve sürekli olarak dengenizi koruyun.**  
*Böylece, beklenmedik durumlarda aleti daha iyi kontrol etmeniz mümkün olur.*
- Uygun şekilde giyinin. Bol elbiseler giymeyin ve takı eşyaları takmayın. Saçlarınızı, elbisenizi ve eldivenlerinizi hareketli parçalardan uzak tutun.**  
*Bol elbiseler, takılar veya uzun saçlar hareketli parçalarla takılabilir.*
- Eğer toz çekme ve toplama bağlantıları için gerekli aygıtlar sağlanmışsa, bunların bağlı olduğundan ve doğru şekilde kullanıldığından emin olun.**  
*Toz toplama kullanımı, tozla ilişkili tehlikeleri azaltabilir.*
- Elektrikli aletin kullanımı ve bakımı**
  - Elektrikli aleti zorlamayın. Yapacağınız iş için doğru alet kullanın.**  
*Doğru alet, işinizi daha iyi ve tasarlanmamış olduğu hız değerinde daha güvenli şekilde yapacaktır.*
  - Elektrikli alet güç düğmesinden açılıp kapanmıyorsa, aleti kullanmayın.**  
*Güç düğmesiyle kontrol edilemeyen bir alet tehlikelidir ve tamir edilmeden kullanılmamalıdır.*
  - Herhangi bir ayar yapmadan, aksesuarları değiştirmeden veya aleti saklamadan önce fişi güç kaynağından ve/veya akü ünitesinden sökün.**  
*Bu koruyucu güvenlik önlemleri, elektrikli aletin kazayla çalışma riskini azaltır.*
  - Atıl durumdaki elektrikli aletleri çocukların ulaşamayacağı bir yerde saklayın ve elektrikli alet ve bu kullanım talimatları hakkında bilgi sahibi olmayan kişilerin aleti kullanmasına izin vermeyin.**  
*Elektrikli aletler eğitimsiz kullanıcıların elinde tehlikelidir.*
  - Elektrikli aletin bakımını yapın. Hareketli parçalarda yanlış hizalanma veya sıkışma olup olmadığını, kırık parça olup olmadığını ve elektrikli aletin çalışmasını etkileyebilecek diğer koşulları kontrol edin.**  
*Eğer hasar varsa, kullanmadan önce aleti tamir ettirin.*  
*Kazaların çoğu elektrikli aletlere kötü bakım işlemleri uygulanmasından kaynaklanmaktadır.*
  - Aletleri keskin ve temiz tutun.**  
*Uygun şekilde bakımı yapılan, keskin kenarlara sahip aletlerin sıkışma ihtimali daha azdır ve kontrol edilmesi daha kolaydır.*

- g) Elektrikli aleti, aksesuarları, uçları, v.b., bu talimatlara uygun şekilde, çalışma koşullarını ve yapılacak işi göz önünde bulundurarak kullanın. Elektrikli aletin amaçlanan kullanımlardan farklı işlemler için kullanılması tehlikeli bir duruma yol açabilir.

**5) Servis**

- a) Elektrikli aletinizin servisini sadece orijinal yedek parçalar kullanmak suretiyle uzman bir tamirciye yaptırın. Böylece, elektrikli aletin güvenli kullanımı sağlanacaktır.

**ÖNLEM**

**Çocukları ve zayıf kişileri uzak tutun.**

**Alet, kullanılmadığı zamanlarda çocukların ve zayıf kişilerin ulaşamayacağı bir yerde saklanmalıdır.**

**KIRICI DELİCİ GÜVENLİK UYARILARI**

- Kulak koruyucusu takın**  
Gürültüye maruz kalma işitme kaybına yol açabilir.
- Aletle gelen yardımcı kolları kullanın.**  
Kontrolü kaybetme yaralanmaya yol açabilir.
- Aleti kullandıktan hemen sonra matkap ucuna dokunmayın. Kullanım sırasında matkap ucu aşırı ısınır ve ciddi yanıklara neden olabilir.
- Duvar, yer veya tavan kırma, parçalama veya delme işine başlamadan önce gömülü elektrik kablolarının veya boruların çalışacağınız yerden geçmediğinden kesinlikle emin olun.
- Her zaman aletin gövde kabzasını ve yan kolunu sıkıca tutarak çalışın. Aksi halde geri tepme işin hassasiyeti bozabilir, hatta tehlikeli durumlar doğurabilir.
- Toz maskesi takın**  
Delme ve keski işlemleri sırasında oluşabilecek zararlı toz parçacıklarını tenefüs etmeyin. Toz parçacıkları sizin ve etrafınızdakilerin sağlıklarını tehlikeye sokabilir.

**TEKNİK ÖZELLİKLER**

Voltaj (bölgelere göre)*	(110V, 115V, 120V, 127V, 220V, 230V, 240V) ~
Güç girişi	950 W*
Kapasite	Mandren çapı: 38 mm Buat mandren çapı: 105 mm
Yüksüz hız	620 dak <sup>-1</sup>
Tam yükteki etki hızı	2800 dak <sup>-1</sup>
Ağırlık (kablo ve yan kol hariç)	6,4 kg

\*Bu değer bölgeden bölgeye değişiklik gösterdiği için ürünün üzerindeki plakayı kontrol etmeyi unutmayın.

**STANDART AKSESUARLAR**

- (1) Çanta ..... 1  
(2) Yan Kol ..... 1  
Standart aksesuarlarda önceden bildirimde bulunulmadan değişiklik yapılabilir.

**İŞTEĞE BAĞLI AKSESUARLAR (ayrıca satılır)**

1. Delik delme (Dönüş + Darbe)

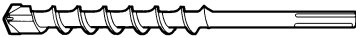

- (1) Matkap ucu (SDS max sapı)

Dış çap (mm)	Toplam uzunluk (mm)
16	340, 540
19	
22	320, 520
25	
28	370, 570
32	
38	

2. Dayanak noktali delme (Dönüş + Darbe)

Matkap ucu (Konik saplı)

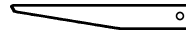

(3) Kama

+

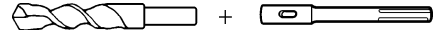

- (1) Matkap ucu (konik saplı) Dış çap: 11, 12,3, 12,7, 14,3, 14,5, 17,5 mm  
(2) Konik sap adaptörü (SDS max sapı)

Konik sap adaptörü	Uygulama matkap ucu
Konik Mors (No. 1)	Makap ucu (konik saplı) 11, 12,3, 12,7, 14,3, 14,5, 17,5 mm

SDS-plus saplı uç için adaptör



- (1) Matkap ucu (SDS-plus sap)  
(2) SDS-plus saplı uç için adaptör (SDS max sap)

## 3. Geniş çaplı delik delme (Dönüş + Darbe)

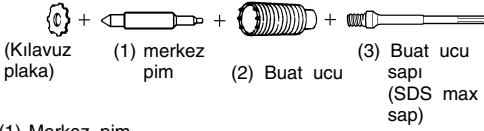

## (1) Merkez pim

- 38 mm ile 105 mm arasındaki buat uçlarına uygulanır.
- 32 mm ve 35 mm arasındaki buat uçlarına uygulanır.

**NOT:**

25 mm veya 29 mm buat uçlarını kullanmayın.

## (2) Buat ucu

- Dış çap 25, 29, 32, 35, 38, 45, 54, 64, 79, 94, 105 mm (kılavuz plakası ile birlikte, 25 mm veya 29 mm buat uçlarına uygulanmaz)

## (3) Buat ucu sapı

- 38 mm'nin üzerinde buat uçlarına uygulanır.
- 35 mm'nin altındaki buat uçlarına uygulanır.

## 4. Delik delme ..... Metal ve ahşap malzemeleri delmek için

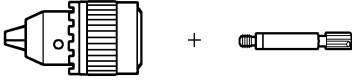

13 mm matkap ek mandreni (13VLA)

Mandren adaptörü (SDS max sap)

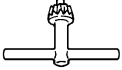

Mandren anahtarı

## 5. Lokma uzatmasıyla birlikte çalışan lokma (Dönüş + Darbe)



(Piyasada bulunan standart lokma)

(SDS max sap)  
12,7 mm Lokma Adaptörü  
19 mm Lokma Adaptörü

## 6. Kırma (Darbe)

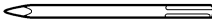

(1) Sivri keski  
Toplam uzunluk: 280, 400 mm

## 7. Yiv açma ve bordür yapma (Darbe)

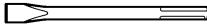

(1) Yassı keski  
Toplam uzunluk: 280, 400 mm

## 8. Asfalt kesme (Darbe)

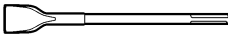

(1) Geniş yassı keski

## 9. Kazma işleri (Darbe)

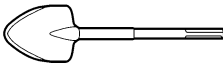

(1) Kürek

## 10. Yüze Tırtıklama (Darbe)



(1) Tarak çekici

(2) Sap

## 11. Sıkıştırma (Darbe)

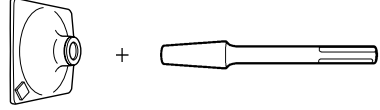

(1) Sıkıştırma Çekici  
150 x 150 mm

(2) Sap

## 12. Püskürteç (çapak temizlemek için)

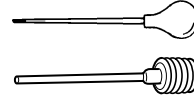

## ○ Kırıcı gresi A

500 gr (teneke kutuda)

70 gr (yeşil tüp içinde)

30 gr (yeşil tüp içinde)

İsteğe bağlı aksesuarlarda önceden bildirimde bulunulmadan değişiklik yapılabilir.

**UYGULAMALAR**

- Betonda delik delme
- Geniş delik delme
- Beton parçalama, çentme, kazma ve dört köşe yapma (opsiyonel aksesuarları uygulayarak)

**ALETİ KULLANMADAN ÖNCE****1. Güç kaynağı**

Kullanılan alanı güç kaynağının, ürünün üzerinde bulunan plakada belirtilen güç gerekliliklerine uygun olduğundan emin olun.

**2. Açma/ Kapama anahtarı**

Açma/ kapama anahtarının OFF konumunda olduğundan emin olun. Açma/ kapama anahtarı ON konumundayken aletin fişi prize takılırsa, alet derhal çalışmaya başlar ve ciddi kazalar meydana gelebilir.

**3. Uzatma kablosu**

Çalışma alanı güç kaynağından uzakta olduğunda, yeterli kalınlıkta ve belirtilen gücü kaldırabilen bir uzatma kablosu kullanın. Uzatma kablosu olabildiğince kısa tutulmalıdır.

**4. Takımın takılması****NOT:**

Sivri keski ve yassı keski gibi takımlar için yalnızca orijinal Hitachi takımlarını kullanın.

- (1) Takım sapını temizleyip, ardından gres veya makine yağıyla yağlayın (**Şekil 1**).
- (2) Takımı (SDS max sap) takmak için, **Şekil 2**'de gösterildiği gibi takım sonuna kadar gidip iç kısma temas edecek şekilde deliğe yerleştirin.

Takımı hafif baskı yaparak döndürmeye devam ederseniz, bir yerde takıldığını hissedeceksiniz. Tam o noktada mandrenin tutma yerini ok yönünde çevirin ve takımı en sona dayanacak şekilde deliğin içine yerleştirin. Mandrenin tutma yerini bıraktığınızda mandren sıkılır ve takım sabitlenir.

- (3) Takımın sabitlendiğinden emin olmak için takımı çekin.
- (4) Takımı çıkarmak için, mandrenin tutma yerini ok yönünde çekin ve takımı dışarı çekin.

## KIRICI DELİCİNİN KULLANILIŞI

**NOT:** Aleti kullanmadan önce yan koldaki kelebek civatanının uygun şekilde sıkıldığından emin olun.

### 1. Nasıl delik delinir? (Şekil 3)

- (1) Matkap ucunu delme konumuna getirdikten sonra şaltere basın.
- (2) Kırıcı delicinin gövdesini güçlü bir şekilde bastırmanız gerekmez. Kırıcı deliciyi, filizlerin rahatça çıkabileceği şekilde hafifçe bastırmanız yeterlidir.

#### **DİKKAT:**

Bu aletin emniyet kavramasıyla donatılmış olmasına karşın, matkap ucu beton ya da başka bir malzeme içeren yüzeylerde sıkıştığında, matkap ucunun durması, aletin gövdesinin dönmesine neden olabilir. Çalışırken kabzaı ve yan kolu sıkıca tutmaya özen gösterin.

### 2. Oyma veya parçalama (Şekil 4)

Matkap ucunu keski veya parçalama pozisyonuna getirin ve kırıcı deliciyi boş ağırlığından yararlanarak çalıştırın. Güçlü bir şekilde itmeniz veya bastırmanız gerekmez.

### 3. “Dönüş + darbe” kullanarak delerken

#### **DİKKAT:**

Motor çalışırken seçici kolun konumunu değiştirirseniz, alet aniden dönmeye başlayabilir ve beklenmedik kazalar meydana gelebilir. Seçici kolu motor tamamen durduğunda ayarlamaya özen gösterin.

- (1) “Dönme + darbe” konumuna getirmek
  - (a) Döğmeye basın, kilidin serbest kalmasını sağlayın ve seçicikolu saat yönünde çevirin.
  - (b) Seçici kolun ▲ işareti ile kol tutucusunun  işaretini Şekil 5’de gösterildiği gibi birbirine hizalayın.
  - (c) Seçici kolu kilitlemek için düğmeyi bırakın.

#### **NOT:**

Tamamen kilittenip kilittenmediğini anlamak için seçicikolu çevirin (döğmeye basmadan) ve dönmediğinden emin olun.

### 4. “Darbe” işlemiyle parçalarken ve keserken:

#### **DİKKAT:**

- Motor çalışırken seçici kolun konumunu değiştirirseniz, alet aniden dönmeye başlayabilir ve beklenmedik kazalar meydana gelebilir. Seçici kolu motor tamamen durduğunda ayarlamaya özen gösterin.
- Sivri keski veya yassı keski “dönüş + darbe” konumunda kullanılırsa, alet dönmeye başlar ve beklenmedik kazalar meydana gelebilir. Bu takımların “darbe” pozisyonunda kullanıldığında emin olun.
- (1) “Darbe” konumuna getirmek
  - (a) Döğmeye basın, kilidin serbest kalmasını sağlayın ve seçici kolu saatın ters yönünde çevirin.
  - (b) Seçici kolun ▲ işareti ile kol tutucusunun  işaretini Şekil 6’de gösterildiği gibi birbirine hizalayın.
  - (c) Seçici kolu kilitlemek için düğmeyi bırakın.

#### **NOT:**

Tamamen kilittenip kilittenmediğini anlamak için seçici kolu çevirin (döğmeye basmadan) ve dönmediğinden emin olun.

- (2) Yassı keski gibi takımların çalışma konumunu sabitleirken,
  - (a) Döğmeye basın, kilidin serbest kalmasını sağlayın ve seçici kolu saatın ters yönünde çevirin. Seçici kolun ▲ işareti ile kol tutucusunun  işaretini Şekil 7’de gösterildiği gibi birbirine hizalayın.
  - (b) Seçici kolu kilitlemek için düğmeyi bırakın
  - (c) Mandrenin tutma yerini Şekil 8’de gösterildiği gibi çevirin ve takımı istediğiniz çalışma yönünde sabitleyin.
  - (d) Yukarıda madde (1)’de belirtildiği gibi seçici kolu “darbe” işaretine getirip, takımın konumunu sabitleyin.

### 5. Isıtma (Şekil 9)

Soğuk bölgelerde bu alette kullanılan gres yağının ısıtılması gerekebilir.

Matkap ucunu betonla temas edecek şekilde yerleştirin, şalteri açın ve ısıtma işlemine başlayın. Darbe sesi geldiğinden emin olduktan sonra aleti kullanın.

#### **DİKKAT:**

Isıtma işlemi tamamlandıktan sonra, aleti sağlam bir şekilde tutmak için hem kabzasından hem de yan koldan tutun ve sıkışan matkap ucunun vücudunuza döndürmemesine dikkat edin.

## ANKRAJ İÇİN DELİK DELME VE YERLEŞTİRME İŞLERİ

### 1. Konik sap adaptörü kullanıldığında. (Şekil 10)

- (1) Konik sap adaptörüne konik saplı bir matkap ucu takın.
- (2) Aleti çalıştırın ve matkap ucunun kılavuz yivine kadar temel bir delik açın.
- (3) Püskürteçle tozları temizleyin, dübeli ankraj ucuna takıp, ankrajı normal bir çekiçle yerine oturtun.
- (4) Matkap ucunu (konik saplı) çıkarmak için, kamayı konik sap adaptörünün yuvasına yerleştirin ve desteklerle sağlamlaştırarak kamanın başına normal bir çekiçle vurun. (Şekil 11)

## EK MANDREN VE MANDREN ADAPTÖRÜNÜN KULLANILMASI

Ayrı satılan parçalar olan ek mandren ve mandren adaptörü takıldığında bu aletin “yalnızca dönüş” konumunda kullanılabileceğini unutmayın. Aleti kullanırken seçici kolu “dönüş + darbe” konumuna getirin.

#### **DİKKAT:**

Aleti kullanırken vücudunuzun sallanmasını önlemek için aleti hem kabzasından, hem de yan koldan tutmaya özen gösterin.

- (1) “Dönüş + darbe” konumuna getirmek “Dönüş + darbe” konumuna getirmek için, (3. “Dönüş + darbe” kullanarak delerken) başlığında belirtilen prosedürü uygulayın.
- (2) Mandren adaptörünün ek mandrene takılması (Şekil 12)
  - (a) Mandren adaptörünü ek mandrene takın.
  - (b) Mandren adaptörünün SDS max sapı matkap ucuna karşılık gelir. Bu nedenle, takma ve çıkarma işleminde (Takım nasıl takılır?) başlığındaki prosedürlerin aynısını uygulayabilirsiniz.
- (3) Delme işlemi
  - (a) Aletin gövdesine gereğinden fazla basınç uygulamaz, delme işleminin umduğunuz kadar çabuk bitmez. Aletin gövdesine gereğinden fazla güç veya basınç uygulamak, aksine matkap ucunun hasar görmesine, dolayısıyla çalışma veriminin düşmesine ve aletin kullanım ömrünün kısalmasına neden olur.



- (b) Delme işlemi tam biterken matkap ucu kırılabilir. Delme işleminin sonuna yaklaşırken aleti itme gücünüzü azaltmalısınız.

## BUAT UCU NASIL KULLANILIR?

Buat ucu kullanarak çapı büyük delikler ve kör delikler delebilirsiniz. Bu durumda, isteğe bağlı buat ucu aksesuarları (merkez pimi ve buat ucu sapı) kullanarak daha verimli çalışabilirsiniz.

### 1. Takılması

#### DİKKAT:

Buat ucunu takmadan önce her zaman aletin fişini prizden çekin.

- (1) Buat ucunu, buat ucu sapına yerleştirin. (Şekil 13) Bundan önce, çıkarma işleminin kolay olabilmesi için buat ucu sapının dişli kısmını yağlayın.
- (2) Buat ucu sapını, matkap ucunu veya sivri keskiyi takar gibi aletin gövdesine takın. (Şekil 14)
- (3) Kenarları değene kadar merkez pimi kılavuz plakasına yerleştirin.
- (4) Dışbükey kısmı ile buat ucunun dış kısmını hizalayarak kılavuz plakasını oturtun. Kılavuz plakası sağa ya da sola döndürülerek dışbükeyin konumu kaydırıldığında, matkap aşağı doğru kullanılsa bile kılavuz plakası asla kayarak dışarı çıkmaz. (Şekil 15)

### 2. Deliklerin delinmesi

- (1) Aletin fişini prize takın.
- (2) Merkez pimde bir yay bulunur. Aleti dik ve hafif bir şekilde bir duvara veya zemine bastırduğunuzda, buat ucunun dış kısmı yüzeyin tamamına temas eder ve deliği delmeye başlar. (Şekil 16)
- (3) Deliğin derinliği yaklaşık 5 mm olduğunda, delik konumu belirlenebilir. Daha sonra merkez pimi ve kılavuz plakasını buat ucundan çıkarın ve delme işlemine devam edin.

#### DİKKAT:

Merkez pimi ve kılavuz plakasını çıkarırken her zaman aletin fişini prizden çekin.

### 3. Buat ucunun sökülmesi

- Kırıcı deliciyi (buat ucu takılı halde) yukarı doğru tutarken, kırıcı deliciyi çalıştırarak iki ya da üç kez etkili çalışmasını sağlayın; bu arada vida gevşer ve kırıcı delici sökme işlemine hazır hale gelir. (Şekil 17)
- Buat ucu sapını kırıcı deliciden çıkarın, buat ucunu bir elinizle tutarken buat ucu sapının SDSmax sap kısmının baş tarafına normal bir çekiçe iki ya da üç kez kuvvetli bir şekilde vurun; böylece yuvarlak başlı vida gevşer ve kırıcı delici sökme işlemine hazır hale gelir. (Şekil 18)

## GRES YAĞI NASIL DEĞİŞTİRİLİR?

Bu alet toza karşı koruma sağlamak ve yağlama maddesi sızıntılarını önlemek için hava geçirmez bir yapıya sahiptir. Bu nedenle yağlama gerektirmeden uzun süre kullanılabilir. Gres yağını aşağıdaki gibi değiştirebilirsiniz.

### 1. Gres değiştirme süresi

Aleti satın aldıktan sonra kullandığınız süre boyunca her 6 ayda bir gres yağını değiştirin. Size en yakın Hitachi Yetkili Servis Merkezine gidip, gres yağını değiştirmelerini isteyin. Yağı değiştirmelerini sağlayın.

### 2. Gresin tekrar doldurulması

#### DİKKAT:

Gres yağını tekrar doldurmadan önce aleti kapalı konuma getirin ve fişini prizden çekin.

- (1) Krank kapağını çıkarın ve iç kısımdaki gres yağını silin. (Şekil 19)
- (2) Krank kapağına 60 gr Hitachi Elektrikli Kırıcı Gres A (Standart aksesuar, tüpe bulunur) sürün.
- (3) Gres yağını yeniden doldurduktan sonra, krank kapağını sıkı bir şekilde yerine takın.

#### NOT:

Hitachi Elektrikli Kırıcı Gres A düşük viskoziteye sahip türlerdendir. Gerekirse, Hitachi Yetkili Servis Merkezlerinin birinden satın alabilirsiniz.

## BAKIM VE İNCELEME

### 1. Takımın incelenmesi

Körelmiş takım kullanmak verimliliği düşüreceği ve motorun bozulmasına yol açabileceği için, aşınma gördüğünüz anda takımlarınızı bileyin veya değiştirin.

### 2. Montaj vidalarının incelenmesi

Tüm montaj vidalarını düzenli olarak inceleyin ve sağlam şekilde sıkılı olduğundan emin olun. Gevşeyen vidaları derhal sıkın. Gevşemiş vidalar ciddi tehlikelere yol açabilir.

### 3. Motorun incelenmesi

Motor biriminin sargıları, bu ağır iş aletin "kalbidir". Sargının hasar görmediğinden ve/veya yağ ya da su ile ıslanmadığından emin olun.

### 4. Kömürlerin incelenmesi (Şekil 20)

Motorda tükenen parçalar olan kömürler bulunur. Kömürler aşındığında veya "yıpranma limitine" geldiğinde, motorda sorun olma ihtimali doğar. Otomatik durduran kömür kullanılıyorsa, motor otomatik olarak durur. Böyle bir durumda, şekilde gösterildiği gibi eski kömürleri, üzerlerinde aynı kömür numarası bulunan yenileriyle değiştirin. Ayrıca, kömürleri her zaman temiz tutun ve kömür tutucular arasında rahatça kayabildiğinden emin olun.

### 5. Kömürlerin değiştirilmesi

İki takım vidayı sökün ve arka kapağı çıkarın. Kömür kapaklarını ve kömürleri çıkarın. Kömürleri değiştirdikten sonra, kömür kapaklarını yerine sıkıca oturtun ve iki takım vidayı sıkarak arka kapağı sıkı bir şekilde yerine takın.

### 6. Servis parçaları listesi

#### DİKKAT

Hitachi Güç Takımlarının onarımı, modifikasyonu ve gözden geçirilmesi Hitachi yetkili Servis Merkezi tarafından yapılmalıdır.

Hitachi yetkili Servis Merkezine tamir ya da bakım amacıyla başvurulduğunda Parça Listesinin takım ile birlikte verilmesi faydalı olacaktır.

Güç takımlarının çalıştırılması ve bakımlarının yapılması esnasında her ülke için belirtilen güvenlik düzenlemelerine ve standartlarına uyulması gerekmektedir.

#### DEĞİŞİKLİKLER

Hitachi Ağır İş Aletleri en son teknolojik ilerlemelere uygun olarak sürekli değiştirilmekte ve geliştirilmektedir. Dolayısıylaısıyla, bazı kısımlarda önceden bildirimde bulunulmadan değişiklik yapılabilir.

## GARANTİ

Hitachi Elektrikli El Aletlerine ülkelere özgü hukuki düzenlemeler çerçevesinde garanti vermekteyiz. Bu garanti, yanlış veya kötü kullanım, normal aşınma ve yıpranmadan kaynaklanan arıza ve hasarları kapsamamaktadır. Şikayet durumunda, Elektrikli El Aleti, sökülmemiş bir şekilde, bu kullanım kılavuzunun sonunda bulunan GARANTİ BELGESİYLE birlikte bir Hitachi yetkili servis merkezine gönderilmelidir.

### NOT:

HITACHI'nin süregelen araştırma ve geliştirme programına bağlı olarak burada belirtilen teknik özelliklerde önceden bildirimde bulunulmadan değişiklik yapılabilir.

### Havadan yayılan gürültü ve titreşimle ilgili bilgiler

Ölçülen değerlerin EN60745 ve ISO 4871'e uygun olduğu tespit edilmiştir.

Ölçülmüş A-ağırlıklı ses gücü seviyesi: 103 dB (A)

Ölçülmüş A-ağırlıklı ses basınç seviyesi: 92 dB (A)

Belirsiz KpA: 3dB (A)

Kulak koruma cihazı takın.

EN60745'e göre belirlenen toplam vibrasyon değerleri (üç eksenli vektör toplamı).

Kırıcı beton delerken:

Vibrasyon emisyon değeri **a<sub>h</sub>**, **HD** = 19,7 m/s<sup>2</sup>

Belirsizlik K = 3,7 m/s<sup>2</sup>

Eşdeğer oyma değeri:

Vibrasyon emisyon değeri **a<sub>h</sub>**, **CHeq** = 13,2 m/s<sup>2</sup>

Belirsizlik K = 2,3 m/s<sup>2</sup>

### DİKKAT

- Elektrikli aletin kullanımı sırasında vibrasyon emisyonu aletin kullanma şekline bağlı olarak belirtilen değerden farklılık gösterebilir.
- Gerçek kullanım koşullarında tahmini maruz kalma hesabını esas alarak (kullanım süresine ilave olarak aletin kapatıldığı ve rölantide çalıştığı zamanlarda çalışma çevriminde yer alan tüm parçaları dikkate almak suretiyle) operatörü korumak için gerekli güvenlik önlemlerini belirlemek için.

## AVERTISMENTE GENERALE PRIVIND SIGURANȚA ÎN FOLOSIREA SCULEI ELECTRICE

### ⚠️ AVERTISMENT

Citiți toate avertismentele privind siguranța și toate instrucțiunile.

Nerespectarea avertismentelor și a instrucțiunilor poate avea ca efect producerea de șocuri electrice, incendii și/sau vătămări grave.

**Păstrați toate avertismentele și toate instrucțiunile, pentru a le putea consulta pe viitor.**

Termenul "sculă electrică" prezent în toate avertismentele de mai jos se referă la scula dumneavoastră electrică alimentată la priză (cu cablu de alimentare) sau la scula electrică alimentată de la acumulatori (fără cablu de alimentare).

#### 1) Siguranța a 0n zona de lucru

- Păstrați zona de lucru curată și bine luminată.**  
*Zonele de lucru dezordonate și întunecate predispun la accidente.*
- Nu utilizați sculele electrice în atmosferă explozivă, cum ar fi în prezența lichidelor, gazelor sau a prafurilor inflamabile.**  
*Sculele electrice produc scântei care pot aprinde praful sau aburii.*
- Țineți copiii sau privitorii la distanță în timp ce utilizați scula electrică.**  
*Distragerea atenției vă poate face să pierdeți controlul asupra sculei.*

#### 2) Siguranța din punct de vedere electric

- Ștecărele sculelor electrice trebuie să se potrivească în prizele în care sunt introduse. Nu modificați niciodată ștecărul în nici un fel. Nu folosiți niciun fel de adaptoare pentru ștecăr la sculele electrice cu împământare (legate la pământ).**  
*Ștecărele nemodificate și prizele potrivite reduc riscul de șoc electric.*
- Evitați contactul corpului cu suprafețele legate la pământ, cum ar fi conductele, radiatoarele, cuptoarele și frigiderele.**  
*În cazul în care corpul dvs. este legat la pământ există un risc crescut de electrocutare.*
- Nu expuneți sculele electrice la ploaie și nu le lăsați în atmosferă umedă.**  
*Intrarea apei într-o sculă electrică mărește riscul de electrocutare.*
- Nu forțați cablul de alimentare. Nu folosiți niciodată cablul de alimentare pentru a transporta, a trage sau a scoate scula electrică din priză. Țineți cablul de alimentare departe de căldură, ulei, mυχii ascuțite și de piese în mișcare. Cablurile de alimentare deteriorate sau încolăcite măresc riscul de șoc electric.**
- Atunci când folosiți o sculă electrică în aer liber, folosiți un prelungitor adecvat pentru utilizarea în exterior.**  
*Folosirea unui prelungitor adecvat pentru exterior reduce riscul de șoc electric.*
- Dacă utilizarea într-o zonă umedă nu poate fi evitată, folosiți o sursă de alimentare cu întrerupător de protecție la curent rezidual (RCD). Folosirea dispozitivelor RCD reduce riscul producerii șocurilor electrice.**

#### 3) Siguranța personală

- Atunci când folosiți o sculă electrică fiți vigilent, fiți atent la ceea ce faceți și acționați conform bunului simț.**  
**Nu folosiți scule electrice atunci când sunteți obosit sau vă aflați sub influența drogurilor, a alcoolului sau a medicamentelor.**  
*Un moment de neatenție în timpul utilizării unei scule electrice poate provoca vătămări personale grave.*
  - Folosiți echipament personal de protecție. Purtați întotdeauna protecție a ochilor.**  
*Echipamentele de protecție cum ar fi măștile pentru praf, încălțămintea anti-alunecare, căștile și protecțiile auditive, folosite în situațiile corespunzătoare, reduc vătămările personale.*
  - Evitați pornirea accidentală. Înainte de a conecta scula la priză și/sau la bateria de acumulatori și înainte de a ridica sau transporta scula, asigurați-vă că aveți comutatorul de pornire pe poziția oprit.**  
*Transportarea sculelor electrice cu degetul pe comutator sau introducerea în priză a sculelor electrice care au comutatorul pe poziția pornit sunt situații ce predispun la accidente.*
  - Înainte de a pune scula electrică în funcțiune, îndepărtați toate cheile de reglare și orice alte chei.**  
*O cheie sau o cheie de reglare rămase atașate de piesa rotativă a sculei electrice poate provoca vătămări personale.*
  - Nu încercați să ajungeți prea departe. Mențineți permanent un contact corect al piciorului și un bun echilibru.**  
*Acest lucru permite un mai bun control al sculei electrice în situații neașteptate.*
  - Îmbrăcați-vă adecvat. Nu purtați haine largi și nici bijuterii. Țineți-vă părul, hainele și mânușile departe de piesele în mișcare.**  
*Hainele largi, bijuteriile și pot fi prinse în piesele în mișcare.*
  - Dacă sunt prevăzute dispozitive de conectare la facilități de extragere și colectare a prafului, asigurați-vă că acestea sunt conectate și sunt folosite corespunzător.**  
*Folosirea acestor dispozitive poate reduce pericolele legate de praf.*
- #### 4) Utilizarea și îngrijirea sculei electrice
- Nu forțați scula electrică. Folosiți scula adecvată pentru aplicația dvs.**  
*Scula potrivită va face treabă mai bună și mai sigură la parametrii la care a fost proiectată.*
  - Nu folosiți scula electrică în cazul în care comutatorul nu își îndeplinește funcția de pornire și oprire.**  
*Sculele electrice care nu pot fi comandate prin intermediul comutatorului sunt periculoase și trebuie reparate.*
  - Înainte de a face orice fel de reglaje, de a schimba accesoriile și de a depozita sculele electrice, scoateți ștecărul din priză și/sau de la bateria de acumulatori.**  
*Aceste măsuri preventive de siguranță reduc riscul pornirii accidentale a sculei electrice.*

- d) **Depozitați sculele electrice neutilizate departe de zona de acțiune a copiilor și nu lăsați persoanele care nu sunt familiarizate cu scula electrică sau cu prezentele instrucțiuni să folosească scula electrică.**

*Sculele electrice sunt periculoase în mâinile utilizatorilor neinstruiți.*

- e) **Întrețineți sculele electrice. Verificați alinierea și prinderea pieselor în mișcare, ruperea pieselor precum și toate celelalte aspecte care ar putea să influențeze funcționarea sculelor electrice. Dacă scula electrică este deteriorată, înainte de a o utiliza duceți-o la reparat.**

*Multe accidente sunt provocate de scule electrice necorespunzător întreținute.*

- f) **Păstrați elementele de tăiere curate și ascuțite. Elementele de tăiere bine întreținute și cu muchiile tăietoare bine ascuțite sunt mai ușor de controlat și este mai puțin probabil să se agațe.**

- g) **Folosiți scula electrică, accesoriile și vârfurile etc. în conformitate cu prezentele instrucțiuni, luând în considerare condițiile de lucru și operațiunile ce urmează a fi efectuate.**

*Folosirea sculei electrice pentru alte operațiuni decât cele prevăzute poate avea ca efect apariția unor situații periculoase.*

**5) Service**

- a) **Scula electrică trebuie reparată de o persoană calificată, folosind numai piese de schimb identice. Astfel se asigură menținerea siguranței sculei electrice.**

**PRECAUȚIE**

**Țineți copiii și persoanele infirme la distanță.**

**Atunci când nu este folosită, scula electrică trebuie depozitată departe de zona de acțiune a copiilor și a persoanelor infirme.**

**AVERTISMENTE PRIVIND SIGURANȚA LA FOLOSIREA CIOCANULUI ROTOPERCUTOR**

- Purtați protecție auditivă**  
Expunerea la zgomot poate cauza pierderea auzului.
- Utilizați mânerul auxiliar furnizat cu unelta.**  
Pierderea controlului poate cauza răni.
- Nu atingeți vârful în timpul sau imediat după funcționare. Acesta se încinge în timpul funcționării și poate cauza răni grave.
- Înainte de a începe să spargeți, dăltuiți sau să găuriți un perete, o podea sau un tavan, asigurați-vă că în interiorul acestora nu sunt îngropate cabluri sau conductori electrice.
- Țineți întotdeauna cu fermitate mânerul principal și mânerul lateral ale uneltei electrice. Altfel, contraforța produsă poate duce la o funcționare imprecisă și chiar periculoasă.
- Purtați o mască contra prafului  
Nu inhalați praful toxic generat în timpul operației de găurire sau dăltuire. Acesta poate periclita sănătatea dvs. și a celorlalți din apropiere.

**SPECIFICAȚII**

Tensiune de alimentare (pe zone)*	(110V, 115V, 120V, 127V, 220V, 230V, 240V) ~
Putere instalată*	950 W*
Capacitate	Burghiu lat: 38 mm Burghiu de centru: 105 mm
Viteză fără sarcină	620 min <sup>-1</sup>
Rata de impact la sarcină totală	2800 min <sup>-1</sup>
Greutate (fără curea)	6,4 kg

\* Verificați plăcuța cu specificații a produsului, deoarece acesta poate diferi de la o zonă la alta.

**ACCESORII STANDARD**

- (1) Carcasă ..... 1  
 (2) Mâner lateral ..... 1  
 Accesoriile standard pot fi schimbate fără notificare prealabilă.

**ACCESORII OPȚIONALE (SE VÂND SEPARAT)**

1. Găurire prin străpungere (Rotire + Șoc hidraulic)

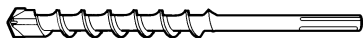

- (1) Burghiu lat (trunchi SDS max)

Diametru exterior (mm)	Lungime totală (mm)
16	340, 540
19	
22	320, 520
25	
28	370, 570
32	
38	

2. Găurire cu ancoră (Rotire + Șoc hidraulic)

Burghiu lat (trunchi conic)

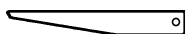

(3) Pană

+

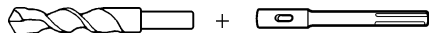

- (1) Burghiu lat (trunchi conic) Diametru exterior.: 11, 12,3, 12,7, 14,3, 14,5, 17,5 mm
- (2) Adaptor al trunchiului conic (trunchi SDS max)

Adaptor al trunchiului conic	Burghiu lat de aplicare
Con Morse (Nr. 1)	Burghiu lat (trunchi conic) 11, 12,3, 12,7, 14,3, 14,5, 17,5 mm

Adaptor pentru burghiu cu trunchi SDS-plus



- (1) Burghiu lat (trunchi SDS-plus)
- (2) Adaptor pentru burghiu cu trunchi SDS-plus (trunchi SDS max)

3. Alezaj de găuri cu diametru mare (Rotire + Lovire)



- (Bară de (1) Pivotal (2) Burghiu de ghidare) (3) Trunchiul burghiului de centrui (trunchi SDS max)

- (1) Pivotal
- Se aplică pentru burghiuri de centrui între 38 mm și 105 mm
  - Se aplică pentru burghiuri de centrui între 32 mm și 35 mm
- NOTĂ:**  
Nu utilizați burghiuri de centrui de 25 mm sau 29 mm.
- (2) Burghiu de centrui
- Diametru exterior 25, 29, 32, 35, 38, 45, 54, 64, 79, 94, 105 mm (cu bară de ghidare, nu se aplică miezului de 25 mm sau 29 mm)
- (3) Trunchiul burghiului de centrui
- Se aplică pentru burghiuri de centrui peste 38 mm
  - Se aplică pentru burghiuri de centrui sub 35 mm

4. Forarea găurilor .... Pentru găurirea materialelor din metal și lemn

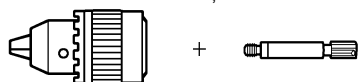

Mandrină de găurit de 13 mm (13VLA)

Adaptorul mandrinei (trunchi SDS max)

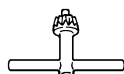

Cheie pentru universal

5. Operație de așezare a bolțurilor cu Ancoră chimică (Rotire + Șoc hidraulic)



(Diblu standard de pe piață)

(trunchi SDS max)  
Adaptor al Ancorei chimice de 12,7 mm  
Adaptor al Ancorei chimice de 19 mm

6. Sfărâmare (Șoc hidraulic)

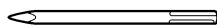

(1) Vârf de foraj  
Lungime totală: 280, 400 mm

7. Canelare și eboșare laterală (Șoc hidraulic)

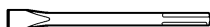

(1) Daltă de canelare  
Lungime totală: 280, 400 mm

8. Tăiere de asfalt (Șoc hidraulic)

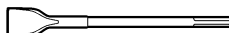

(1) Freză

9. Lucrări de excavare (Șoc hidraulic)

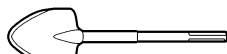

(1) Cupă de excavator

10. Degroșare de suprafețe (Șoc hidraulic)



(1) Unealtă cu bucușă de găurit

(2) Trunchi

11. Burare (Șoc hidraulic)



(1) Bătător-îndesător 150 x 150 mm

(2) Trunchi

12. Seringă (pentru îndepărtarea așchii)

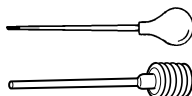

- Lubrifiant A Hammer 500 g (în cutie)
- 70 g (în tub verde)
- 30 g (în tub verde)

Accesoriile standard pot fi schimbate fără notificare prealabilă.

## UTILIZARE

- Forare de găuri în beton
- Forare de găuri ancoră
- Demolarea betonului, tăierea, săparea și nivelarea (prin aplicarea de accesorii opționale)

## ÎNAINTE DE UTILIZARE

### 1. Sursa de alimentare cu energie electrică

Asigurați-vă de faptul că sursa de alimentare cu energie electrică ce urmează a fi folosită este conformă cu cerințele indicate pe plăcuța indicatoare a produsului.

### 2. Comutatorul pentru punere în funcțiune

Asigurați-vă că ați poziționat comutatorul în poziția OFF (OPRIT). Dacă ștecherul este conectat la priză iar comutatorul este în poziția ON (PORNIT), mașina va începe să funcționeze imediat, putându-se produce vătămări grave.

### 3. Cablul prelungitor

Atunci când zona de lucru este departe de sursa de alimentare, folosiți un cablu prelungitor de o grosime suficientă și cu parametri corespunzători. Cablul prelungitor trebuie să fie cât mai scurt posibil.

### 4. Cum se instalează unealta

#### NOTĂ:

Pentru unelte precum vârfuri de foraj și dălți de canelat, utilizați numai componente originale Hitachi.

(1) Curățați apoi întindeți solidolul sau lubrifiantul pentru mașini pe tulpina instrumentului (Fig. 1).

(2) Pentru a atașa unealta (trunchi SDS max), introduceți-o în orificiu până când face contact cu capătul interior al acestuia ca în Fig. 2.

Dacă veți continua să rotiți unealta cu o presiune ușoară, veți simți un loc unde se face contactul. În acel loc, trageți capul de prindere în direcția indicată de săgeată și introduceți unealta până când lovește capătul interior.

Dacă dați drumul capului de prindere, acesta se întoarce și fixează unealta.

(3) Trageți de unealtă pentru a vă asigura că este complet blocată.

(4) Pentru a scoate unealta, trageți complet capul de prindere în direcția săgeții și trageți unealta afară.

## CUM SE UTILIZEAZĂ CIOCANUL ROTATIV

**NOTĂ:** Asigurați-vă că șurubul din mânerul lateral este bine strâns, înainte de a folosi scula.

### 1. Cum se fac găuri (Fig. 3)

(1) Trageți declanșatorul de manipulare după ce puneți vârful burghiului lat în poziția de găurire.

(2) Nu este necesar să apăsați tare pe corpul ciocanului rotativ. Este suficient să apăsați ciocanul rotativ astfel încât așchiile să fie eliminate liber.

#### PRECAUȚIE:

Deși această mașină este utilată cu un cuplaj de siguranță, dacă burghiul lat se blochează în beton sau alt material, oprirea acestuia poate produce răsucirea lui ca reacție. Asigurați-vă că țineți bine mânerul principal și pe cel lateral în timpul funcționării.

### 2. Cum se dăltuiește și se demolează (Fig. 4)

Punând vârful burghiului lat în poziția de dăltuire sau demolare, manipulați ciocanul rotativ folosind greutatea proprie a acestuia.

Nu este necesară apăsarea sau împingerea puternică.

### 3. La găurirea prin "rotire + șoc hidraulic":

#### PRECAUȚIE:

Dacă veți comuta pârghia selectorului în timpul rotirii motorului, unealta poate începe să se învârtă deodată, ceea ce poate duce la accidente neașteptate. Asigurați-vă că veți comuta pârghia selectorului când motorul este complet oprit.

(1) Comutarea pe "rotire + șoc hidraulic"

(a) Apăsăți butonul, dați drumul siguranței și rotiți pârghia selectorului în sensul acelor de ceasornic.

(b) Aliniați ▲ a pârghiei selectorului și  a suportului pârghiei conform Fig. 5.

(c) Dați drumul butonului pentru a bloca pârghia selectorului.

#### NOTĂ:

Întoarceți pârghia selectorului (nu apăsați butonul) pentru a verifica dacă este complet blocată și asigurați-vă că nu se rotește.

### 4. La demolare și dăltuire prin "șoc hidraulic":

#### PRECAUȚIE:

○ Dacă pârghia selectorului este comutată în timpul rotirii motorului, unealta poate începe să se învârtă deodată, ceea ce poate duce la accidente neașteptate. Asigurați-vă că veți comuta pârghia selectorului când motorul este complet oprit.

○ Dacă este utilizat vârful de foraj sau dalta de canelat la poziția "rotire + șoc hidraulic", unealta poate începe să se rotească, ceea ce poate duce la accidente neașteptate. Asigurați-vă că acestea sunt utilizate la poziția "șoc hidraulic".

(1) Comutarea pe "șoc hidraulic"

(a) Apăsăți butonul, dați drumul siguranței și rotiți pârghia selectorului în sensul invers acelor de.

(b) Aliniați ▲ a pârghiei selectorului și  a suportului pârghiei conform Fig. 6.

(c) Dați drumul butonului pentru a bloca pârghia selectorului.

#### NOTĂ:

Întoarceți pârghia selectorului (nu apăsați butonul) pentru a verifica dacă este complet blocată și asigurați-vă că nu se rotește.

(2) La fixare pozițiilor de lucru ale uneltelor precum dalta de canelat etc.,

(a) Apăsăți butonul, dați drumul siguranței și rotiți pârghia selectorului.

Aliniați ▲ a pârghiei selectorului și © a suportului pârghiei conform Fig. 7.

(b) Dați drumul butonului pentru a bloca pârghia selectorului.

(c) Rotiți capul de prindere conform Fig. 8 și fixați unealta în direcția de lucru dorită.

(d) Comutați pârghia selectorului pe "șoc hidraulic" conform procedurilor menționate la (1) mai sus și fixați poziția uneltei.

### 5. Încălzirea (Fig. 9)

Sistemul de lubrifiere din această unitate poate necesita încălzire în zonele mai reci.

Poziționați capătul vârfului astfel încât să facă contact cu betonul, rotiți comutatorul și efectuați operația de încălzire. Asigurați-vă că se produce un sunet de lovire și apoi utilizați unitatea.

#### PRECAUȚIE:

La efectuarea operației de încălzire, țineți mânerul lateral și corpul principal cu ambele mâini pentru a asigura o prindere bună și aveți grijă să nu vă răsușiți corpul după burghiul lat blocat.

## Operații de forare și introducerea a ancorelor

### 1. Când se folosește un adaptor al trunchiului conic. (Fig. 10)

- (1) Instalați burghiul lat cu trunchiul conic în adaptorul trunchiului conic.
- (2) Porniți alimentarea și faceți o gaură de bază la adâncimea sondată de cancelul indicator de pe burghiul lat.
- (3) După îndepărtarea prafului cu o seringă, atașați bușonul la vârful ancorei și introduceți ancora cu un ciocan manual.
- (4) Pentru a scoate burghiul lat (trunchi conic), introduceți pana în fanta adaptorului trunchiului conic și loviți capul penei cu un ciocan manual, sprijinindu-l de un suport (Fig. 11)

## Utilizarea mandrinei de găurit, a adaptorului mandrinei

Rețineți că această mașină poate fi utilizată numai în regimul "rotire" dacă sunt atașate componente vândute separat, precum mandrina de găurit și adaptor al mandrinei. Utilizați-o cu pârghia selectorului la poziția "rotire + șoc hidrolic".

### PRECAUȚIE:

În timpul funcționării prindeți bine mânerul și mânerul lateral pentru a vă împiedica corpul să se răsucescă.

- (1) Comutarea pe "rotire + șoc hidrolic"  
Pentru comutarea pe "rotire + șoc hidrolic", urmați aceeași procedură ca la [3. Găurirea prin "rotire + șoc hidrolic"].
- (2) Atașarea adaptorului mandrinei la mandrina de găurit (Fig. 12)
  - (a) Atașați adaptorul mandrinei la mandrina de găurit.
  - (b) Trunchiul SDS max al adaptorului mandrinei este echivalent cu burghiul lat. De aceea, urmații aceeași procedură de la [Cum se instalează unealta] pentru atașare și demontare.
- (3) Găurirea
  - (a) Chiar dacă aplicați mai multă presiune decât este necesar pe corpul mașinii, găurirea nu se poate efectua niciodată așa de repede cum doriți. Din contră, aplicarea unei forțe sau presiuni mai mari decât necesare pe corpul mașinii deteriorează vârful de găurit, ducând la o eficiență redusă și la scurtarea duratei de viață a mașinii.
  - (b) Un burghiu poate sări când găurirea este aproape terminată. Este important să slăbiți împingerea când operația de găurire se apropie de final.

## Cum se manevrează un burghiu de centruit

Când se utilizează un burghiu de centruit, pot fi create găuri cu diametru mare și găuri orbe. În acest caz, folosiți accesoriile opționale pentru burghiuri de centruit (precum pivotul și trunchiul burghiului de centruit) pentru o funcționare mai eficientă.

### 1. Montarea

#### PRECAUȚIE:

Înainte de a monta burghiul de centruit, deconectați întotdeauna ștecherul de la priză de curent.

- (1) Montați burghiul de centruit pe trunchiul burghiului de centruit. (Fig. 13)  
Înainte de aceasta, dați cu ulei partea cu șuruburi a burghiului de centruit pentru o demontare ușoară.
- (2) Montați trunchiul burghiului de centruit pe corpul principal la fel ca la montarea burghiului lat și a vârfului de foraj. (Fig. 14)
- (3) Introduceți pivotul în bara de ghidare până când atinge extremitatea.
- (4) Fixați bara de ghidare aliniind partea sa concavă cu vârful burghiului de centruit. Când se schimbă poziția părții concave prin întoarcerea barei de ghidare spre stânga sau dreapta, aceasta din urmă nu va aluneca, chiar dacă burghiul este utilizat în direcție descendentă. (Fig. 15)

### 2. Crearea găurilor

- (1) Introduceți ștecherul în priză.
- (2) În pivot este încorporat un arc. Dacă îl apăsați drept și ușor de perete sau suprafața podelei, întreaga suprafață a burghiului de centruit intră în contact pentru a începe operația de găurire (Fig. 16).
- (3) Când adâncimea găurii atinge aproximativ 5 mm, poate fi stabilită poziția găurii. Apoi scoateți pivotul și bara de ghidare din burghiul de centruit și continuați operația de găurire.

#### PRECAUȚIE:

La scoaterea pivotului și a barei de ghidare, deconectați întotdeauna ștecherul de la priză.

### 3. Cum se demontează burghiul de centruit

- Ținând ciocanul rotativ (cu burghiul de centruit introdus) în poziție verticală, acționați ciocanul rotativ pentru a repeta impactul operației de două-trei ori, timp în care șurubul este slăbit și ciocanul rotativ e gata de demontare. (Fig. 17)
- Scoateți trunchiul burghiului de centruit din ciocanul rotativ, țineți burghiul rotativ cu o mână și loviți tare capul porțiunii trunchiului SDS max a trunchiului burghiului de centruit cu un ciocan manual, timp în care șurubul cu cap rotund va fi slăbit, iar ciocanul rotativ, gata pentru demontare (Fig. 18)

## Cum se schimbă lubrifiantul

Această mașină are o construcție complet etanșă pentru a fi protejată împotriva prafului și pentru a împiedica scurgerea de lubrifiant. De aceea, mașina poate fi utilizată fără lubrifiere timp îndelungat. Schimbați lubrifiantul conform descrierii de mai jos.

### 1. Perioada de schimbare a lubrifiantului

După cumpărare, schimbați lubrifiantul o dată la 6 luni de utilizare. Cereți schimbarea lubrifiantului la cel mai apropiat Centru de Service autorizat Hitachi. Treceți la schimbarea lubrifiantului.

### 2. Reumplerea cu lubrifiant

#### PRECAUȚIE:

Înainte de reumplerea cu lubrifiant, opriți alimentarea cu curent și deconectați ștecherul.

- (1) Scoateți capacul manivelei și ștergeți lubrifiantul din interior. (Fig. 19)
- (2) Adăugați 60 g de Lubrifiant A Hitachi Electric Hammer (accesoriu standard, în tub) carcasei manivelei.
- (3) După reumplerea cu lubrifiant, instalați bine capacul.

#### NOTĂ:

Lubrifiantul A Hitachi Electric Hammer este de tipul cu vâscozitate mică. Dacă este necesar, cumpărați-l de la orice Centru de Service autorizat Hitachi.

---

**ÎNȚREȚINERE ȘI VERIFICARE**

---

**1. Inspectarea uneltei**

Întrecută utilizarea unei unelte boante va reduce eficacitatea și va putea cauza defecțiuni motorului, ascuțiți sau schimbați unealta imediat ce se observă abraziunea.

**2. Verificarea șuruburilor de montare**

Verificați regulat toate șuruburile de montare și asigurați-vă că acestea sunt strânse corespunzător. Dacă vreunul din șuruburi este slăbit, strângeți-l imediat. Nerespectarea acestei indicații poate duce la probleme grave.

**3. Întreținerea motorului**

Bobinajul motorului este inima motorului.

Fiți foarte atenți să nu deteriorați bobinajul și să nu îl expuneți la ulei sau la apă.

**4. Inspectarea periiilor de carbon (Fig. 20)**

Motorul folosește perii de carbon care sunt părți consumabile. Când acestea devin uzate sau aproape de "limita de uzură", pot cauza defecțiuni motorului. Când este utilizată o perie de carbon cu oprire automată, motorul se va opri automat. În acel moment, schimbați ambele perii de carbon cu altele noi care au același Număr al periiilor de carbon indicat în figură. În plus, păstrați întotdeauna curate periiile de carbon și asigurați-vă că acestea de mișcă liber în suporturile pentru perii.

**5. Schimbarea periiilor de carbon**

Desfaceți cele două șuruburi și scoateți capacul posterior. Scoateți capacele periiilor și periiile de carbon. După înlocuirea periiilor de carbon, fixați bine capacele periiilor și instalați capacul posterior cu cele două șuruburi de strângere.

**6. Lista pieselor de schimb pentru reparații****PRECAUȚIE**

Reparațiile, modificările și verificarea sculelor electrice Hitachi se vor efectua numai la o unitate service autorizată de Hitachi.

În mod particular, întreținerea dispozitivului laser va fi efectuată de un agent autorizat de către producătorul dispozitivului laser.

Repararea dispozitivului laser va fi efectuată întotdeauna de către o unitate service autorizată de Hitachi.

Această listă de piese va fi de ajutor dacă va fi prezentată împreună cu mașina la unitatea service autorizată de Hitachi atunci când solicitați efectuarea de reparații sau de operațiuni de întreținere.

Pe durata folosirii și a operațiunilor de întreținere a mașinii trebuie respectate reglementările și standardele naționale privind securitatea.

**MODIFICĂRI**

Sculele electrice Hitachi sunt în mod constant îmbunătățite și modificate, pentru a îngloba cele mai noi cuceriri tehnologice.

De aceea, anumite piese pot fi modificate fără notificare prealabilă.

---

**GARANȚIE**

---

Garantăm sculele electrice Hitachi în conformitate cu reglementările statutele/statutele țării. Această garanție nu acoperă defectele sau daunele provocate de utilizarea necorespunzătoare, abuz sau de uzura și deteriorarea normale. În cazul în care aveți reclamații, vă rugăm să trimiteți scula electrică nedemontată, împreună cu CERTIFICATUL DE GARANȚIE care se găsește la finalul prezentelor Instrucțiuni de utilizare, la o unitate service autorizată de Hitachi.

**NOTĂ**

Ca urmare a programului continuu de cercetare și dezvoltare derulat de Hitachi, prezentele specificații pot fi modificate fără notificare prealabilă.

---

**Informații privind nivelul de zgomot transmis prin aer și nivelul de vibrații**

Valorile măsurate au fost determinate în conformitate cu EN 60745 și este declarată conformă cu ISO 4871.

Nivelul tipic al puterii sonore ponderate A: 103 dB (A)

Nivelul tipic al presiunii sonore ponderate A: 92 dB (A)

Nivel sonor, KpA: 3 dB (A)

Purtați protecție auditivă.

Valori totale ale vibrațiilor (suma vectorilor triax determinate conform EN60745).

Ciocan care forează în beton:

Valoarea de emiterie a vibrațiilor **a<sub>h</sub>, HD** = 19,7 m/s<sup>2</sup>

Nesiguranță K = 3,7 m/s<sup>2</sup>

Valoare echivalentă dăltuire:

Valoarea de emiterie a vibrațiilor **a<sub>h</sub>, Cheq** = 13,2 m/s<sup>2</sup>

Nesiguranță K = 2,3 m/s<sup>2</sup>

**AVERTIZARE**

- Valoarea emiterii de vibrații în timpul utilizării efective a uneltei electrice poate fi diferită de valoarea declarată, în funcție de modulile în care unealta este utilizată.
- Identificarea măsurilor de siguranță care să protejeze operatorul, care se bazează pe o estimare a expunerii în condiții reale de utilizare (luând în considerare toate componentele ciclului de operare, precum timpul cât unealta este oprită și când funcționează în gol, împreună cu timpul de acționare).



## SPLOŠNA VARNOSTNA NAVODILA ZA ELEKTRIČNO ORODJE

### ⚠ OPOZORILO

Preberite vas varnostna opozorila in navodila.

Z neupoštevanjem opozoril in navodil tvegate električni udar, požar in/ali resne telesne poškodbe.

Vsa opozorila in navodila shranite.

Izraz "električno orodje" v opozorilih se nanaša na električno orodje, ki se napaja z omrežno energijo (s priključno vrstico), ali električno orodje, ki se napaja z energijo iz akumulatorskih baterij (brez priključne vrstice).

### 1) Varnost na delovnem mestu

- Delovno mesto mora biti čisto in dobro osvetljeno.**  
V razmetanih in temačnih območjih je verjetnost nesreč večja.
- Električnega orodja ni dovoljeno uporabljati v eksplozivnih okoljih, na primer v bližini vnetljivih tekočin, plinov ali prahu.**  
Pri delu z električnim orodjem se iskri – iskre lahko vnamejo prah in hlape.
- Preprečite dostop otrokom in drugim v delovno območje vključenega električnega stroja.**  
Zaradi motenja lahko izgubite nadzor.

### 2) Električna varnost

- Vtiči električnega orodja morajo ustrezati vtičnici. Vtiča ni dovoljeno kakor koli spreminjati. Za povezavo ozemljenega električnega orodja ni dovoljeno uporabiti vmesnih vtičev.**  
Z nespremenjenimi vtiči in ustreznimi vtičnicami je tveganje električnega udara manjše.
- Preprečite stik z ozemljenimi površinami, kot so cevi, radiatorji, peči in hladilniki.**  
Ko je telo delavca ozemljeno, je nevarnost električnega udara večja.
- Električnega orodja ni dovoljeno izpostavljati na dež ali v mokre pogoje.**  
Z vdorom vode v električno orodje je nevarnost električnega udara velika.
- Ne zlorabljajte priključne vrvice. Priključne vrvice ni dovoljeno uporabljati za prenašanje, vlečenje in izklapljanje električnega orodja.**  
Priključne vrvice ne izpostavljajte na vročino, olje, ostre robove in premične dele.  
Med uporabo poškodovanih in zamotanih priključnih vrvic je nevarnost električnega udara večja.
- Za uporabo električnega orodja na prostem priključite podaljšek, ki je izdelan za takšno uporabo.**  
Z uporabo priključne vrvice, ki je izdelana za delo na prostem, je nevarnost električnega udara manjša.
- Če je delo z električnim orodjem v vlažnem okolju neizbežno, uporabite napajanje, ki je zaščiteno s stikalom za diferencialni tok (RCD).**  
Zaščitno stikalo za diferencialni tok (RCD) zmanjša nevarnost električnega udara.

### 3) Osebna varnost

- Ostanite zbrani, pazite, kaj delate in delajte po pameti.**  
Električnega orodja ni dovoljeno uporabljati, če ste utrujeni ali pod vplivom mamil, alkohola ali zdravil.  
Trenutek nepozornosti med delom z električnim orodjem je lahko vzrok za resne telesne poškodbe.

- Uporabljajte osebno zaščitno opremo. Za delo si obvezno nadenite zaščito za oči.**

Zaščitna oprema, kot so maska za prah, nezdrnsni čevlji, čelada ali zaščita za ušesa, ustrezno uporabljena v danih pogojih, zmanjša nevarnost telesnih poškodb.

- Preprečite neželen zagon. Preden stroj povežete na omrežni vir in/ali akumulatorski sklop, preden ga dvignete ali prenesete, stikalo obvezno prestavite v položaj izklopa (na "OFF").**  
Pri prenosu električnega orodja s prstom na stikalo ali pri povezavi električnega orodja, ko je stikalo v položaju vklopa "ON", je tveganje nesreč večje.
- Preden električno orodje vključite, odstranite vse nastavitvene ključe.**

Med delom z električnim orodjem, kjer je ključ pritrjen na vrtec del tega orodja, je velika nevarnost telesnih poškodb.

- Ne presegajte. Ves čas trdno stojte in vzdržujte ravnotežje.**  
Na ta način lahko bolje nadzorujete električno orodje v nepričakovanih situacijah.
- Ustrezno se oblecite. Za delo si nadenite tesna oblačila in snemite nakit. Z lasmi, oblačili in rokavnicami ne posegajte med premične dele.**  
Ohlapna oblačila, nakit ali dolgi lasje se lahko ujamejo med premične dele.
- Če so na voljo naprave za povezavo odpraševalnih delov in zbiralnikov, slednje povežite in pravilno uporabljajte.**  
Funkcija zbiranja prahu zmanjša nevarnost v zvezi s prahom.

### 4) Uporaba in vzdrževanje električnega orodja

- Električnega orodja ne preobremenjujte. Za izbrano delo uporabite ustrezno električno orodje.**  
Z ustreznim električnim orodjem boste delo opravili bolje in varneje.
- Električnega orodja ni dovoljeno uporabiti, če s stikalom orodja ne morete vključiti in izključiti.**  
Električno orodje, ki ga ni možno upravljati s stikalom, je nevarno in ga je treba popraviti.
- Preden orodje predelate, spremenite priključke ali orodje shranite, iztaknite vtič iz omrežnega vira in/ali baterijski sklop z električnega orodja.**  
S takšnimi preventivnimi varnostnimi ukrepi zmanjšate nevarnost neželenega zagona orodja.
- Električno orodje shranite izven dosega otrok in ne dovolite upravljati orodja osebam, ki orodja ne poznajo in ki niso prebrale navodil.**  
Električno orodje je nevarno v rokah neusposobljenih uporabnikov.
- Električno orodje vzdržujte. Pregledujte, če je neporavnano, če premični deli zavirajo, če so deli polomljeni in druge pogoje, ki lahko vplivajo na delovanje električnega orodja.**  
Poškodovano električno orodje je treba pred uporabo popraviti.  
Vzrok mnogih nesreč je slabo vzdrževano električno orodje.
- Rezalno orodje mora biti ostro in čisto.**  
Pravilno vzdrževano rezalno orodje z ostrimi rezilnimi robovi manj pogosto zavira in ga je lažje upravljati.
- Električno orodje, priključke in sveđe ipd. uporabljajte v skladu s temi navodili, pri čemer upoštevajte pogoje dela in izbrane naloge.**  
Z uporabo električnega orodja v druge namene nastopi nevarna situacija.

## 5) Servis

- a) Električno orodje lahko servisira le usposobljen delavec, ki mora uporabljati enake nadomestne dele.

*Na ta način se ohrani varnost električnega orodja.*

**VARNOSTNI UKREP**

Preprečite dostop otrokom in nemočnim osebam.

Orodje, ki ga ne uporabljate, shranite izven dosega otrok in nemočnih oseb.

**VARNOSTNA OPOZORILA V ZVEZI Z UPORABO ROTACIJSKEGA KLADIVA**

## 1. Uporabljajte zaščito za ušesa

Izpostavljenost hrupu lahko povzroči izgubo sluha.

2. **Uporabljajte pomožne ročaje priložene orodju.** Izguba nadzora lahko povzroči telesno poškodbo.
3. Ne dotikajte se svedra med ali neposredno po uporabi. Med uporabo lahko sveder postane zelo vroč in povzroči resne opekline.
4. Pred začetkom lomljenja, drobljenja ali vrtenja skozi steno, tla ali strop, se prepričajte da se v zidu ne nahajajo električni kabli ali vodovod.
5. Vedno trdno držite ročaj ohišja in stransko ročico električnega orodja. V nasprotnem primeru lahko proizvedena povratna sila povzroči nenatančnost ali celo nevarno uporabo.
6. Nosite protiprašno masko  
Ne vdihujte nevarnih prahov, ki nastanejo pri vrtenju ali izsekanju. Prah lahko ogrozi vaše zdravje ali zdravje prisotnih.

**SPECIFIKACIJE**

Napetost (po območjih)*	(110V, 115V, 120V, 127V, 220V, 230V, 240V) ~
Vhodna moč*	950 W*
Kapaciteta	Vrtalni sveder: 38 mm Osrednji sveder: 105 mm
Hitrost brez obremenitve	620 min <sup>-1</sup>
Hitrost pri polni obremenitvi	2800 min <sup>-1</sup>
Teža (brez kabla)	6,4 kg

\* Preverite imensko ploščo na izdelku, saj je vrednost odvisna od področja.

**STANDARDNI DODATKI**

- (1) Ohišje ..... 1  
 (2) Stranska ročica ..... 1  
 Standardni pripomočki se lahko spremenijo brez vnaprejšnjega obvestila.

**OPCIJSKI DODATKI (PRODAJANI LOČENO)**

## 1. Vrtanje skozi luknjo (Vrtenje + Tolčenje)

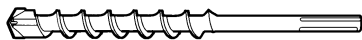

(1) Vrtalni sveder (SDS maksimalen držaj)

Zunanji premer (mm)	Skupna dolžina (mm)
16	340, 540
19	
22	320, 520
25	
28	370, 570
32	
38	

## 2. Vrtanje sidrate luknje (Vrtenje + Tolčenje)

Vrtalni sveder (Zašiljen držaj)

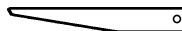

(3) Zatikalka

+

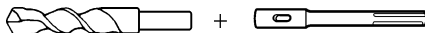

- (1) Vrtalni sveder (Zašiljen držaj) (2) Zašiljen vmesnik  
 Zunanji premer: 11, 12,3, 12,7, držaja  
 14,3, 14,5, (SDS maksimalen  
 17,5 mm držaj)

Zašiljen vmesnik držaja	Uporaba vrtalnega svedra
Zašiljen morse (št. 1)	Vrtalni sveder (Zašiljen držaj) 11, 12,3, 12,7, 14,3, 14,5, 17,5 mm

Vmesnik za SDS-plus držaj svedra



- (1) Vrtalni sveder (SDS-plus držaj) (2) Vmesnik za SDS-plus držaj svedra (SDS maksimalen držaj)

## 3. Vrtanje lukenj z velikim premerom (Vrtenje + Udarjanje)



(Plošča za (1) Osrednji (2) Osrednji (3) Držaj osrednjega vodenje) zatič sveder svedra

## (1) Osrednji zatič

- Uporaba z osrednjimi svedri od 38 mm do 105 mm
- Uporaba z osrednjimi svedri 32 mm in 35 mm

**OPOMBA:**

Ne uporabljajte osrednjih svedrov 25 mm ali 29 mm.

## (2) Osrednji sveder

- Zunanji premer 25, 29, 32, 35, 38, 45, 54, 64, 79, 94, 105 mm

(s ploščo za vodenje, ni primerno za 25 mm ali 29 mm sredice)

## (3) Držaj osrednjega svedra

- Uporaba z osrednjimi svedri nad 38 mm
- Uporaba z osrednjimi svedri pod 35 mm

## 4. Vrtanje lukenj..... Za vrtanje kovinskih in lesenih materialov

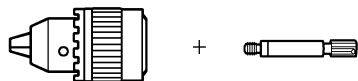

13 mm vrtno pritezalo (13 VLA)

Vmesnik pritezala (SDS maksimalen držaj)

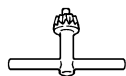

Ključ pritezala

## 5. Uporaba za postavljanje vijaka s kemijskim sidrom (Vrtenje + Tolčenje)



(Standardna vtičnica)

(SDS maksimalen držaj)

12,7 mm vmesnik kemijskega sidra  
19 mm vmesnik kemijskega sidra

## 6. Drobljenje (Tolčenje)

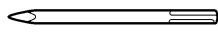

(1) Kroglična konica  
Skupna dolžina: 280, 400 mm

## 7. Izdelava utorov in brušenje (Tolčenje)

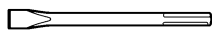

(1) Hladno dleto  
Skupna dolžina: 280, 400 mm

## 8. Rezanje asfalta (Tolčenje)

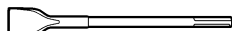

(1) Rezalnik

## 9. Zajemalno delo (Tolčenje)

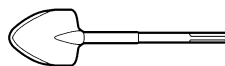

(1) Zajemalka

## 10. Groba obdelava površine (Tolčenje)



(1) Busing orodje

(2) Držaj

## 11. Zamašitev (Tolčenje)



(1) Zabijač  
150 × 150 mm

(2) Držaj

## 12. Brizgalka (za odstranitev drobca)

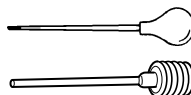

## ○ Kladivna mast A

- 500 g (v pločevinki)
- 70 g (v zeleni tubi)
- 30 g (v zeleni tubi)

Opcijski dodatki se lahko spremenijo brez vnaprejšnjega obvestila.

**UPORABA**

- Vrtanje lukenj v beton
- Vrtanje sidrastih lukenj
- Drobljenje betona, krušenje, kopanje in kvadriranje (z uporabo dodatnih pripomočkov)

**PRED UPORABO****1. Vir napetosti**

Zagotovite, da je vir napetosti, ki ga boste uporabili enak zahtevam vira napetosti, ki je določen na imenski plošči izdelka.

**2. Stikalo za napetost**

Prepričajte se, da je stikalo za napetost v položaju OFF (izključeno). Če je vtičak priključen na vtičnico, ko je stikalo v položaju ON (vklopljeno), bo električno orodje takoj začelo delovati ter lahko povzroči resno nesrečo.

**3. Podaljševalni kabel**

Če je delovno območje oddaljeno od vira napetosti, uporabite podaljševalni kabel primerne debeline in kapacitivnosti. Podaljševalni kabel naj bo čim krajši.

**4. Kako namestiti orodje****OPOMBA:**

Za orodja kot sta kroglična konica in hladno dleto, uporabite samo pristne dele Hitachi.

- (1) Očistite, nato podmažite steblo orodja z mastjo ali strojnimi oljem (**Skica 1**).

- (2) Za pritrditev orodja (SDS maks. držaj), ga vstavite v luknjo dokler ne doseže skrajni konec luknje kot je prikazano na **siči 2**.  
Če nadaljujete z obračanjem orodja z rahlim pritiskom, lahko občutite mesto kjer je zanka. Na tem mestu, povlecite ročaj v smer označene puščice in vstavite orodje tako globoko dokler ne doseže skrajni konec. Sprostitev ročaja vrne ročaj in zaklene orodje na mesto.
- (3) Povlecite orodje in se prepričajte, da je popolnoma zaklenjeno.
- (4) Za odstranitev orodja, popolnoma povlecite ročaj v smeri puščice in izvlecite orodje.

## KAKO UPORABLJATI ROTACIJSKO KLADIVO

**OPOMBA:** Pred uporabo orodja je treba ustrezno priviti krilati vijak v ročaju.

### 1. Kako vrtati luknje (Skica 3)

- (1) Povlecite stikalo sprožilca zatem ko namestite konico vrtnalnega svedra v vrtnalni položaj.
- (2) Ohišje rotacijskega kladiva ni potrebno pritiskati s silo. Dovolj je da narahlo pritisnete rotacijsko kladivo do mere da se sprostijo ostružki.

#### **POZOR:**

Čeprav je ta naprava opremljena z varnostno sklopko lahko posledični zastoj vrtnalnega svedra povzroči vrtenje ohišja stroja, če začne vrtnali sveder poskakovati v betonu ali drugem materialu. Poskrbite, da sta glavna in stranska ročka med delovanjem čvrsto pritrjene.

### 2. Kako izsekati ali rušiti (Skica 4)

S postavitvijo konice vrtnalnega svedra v položaj za izsekajna ali rušenje, uporabljajte rotacijsko kladivo s prazno težo.

Nasilno pritiskanje ali sunki so nepotrebni.

### 3. Ko vrtate pri nastavitvi "vrtenje + tolčenje":

#### **POZOR:**

Če uporabite izbirno ročico med vrtenjem motorja, se lahko orodje začne nenadno vrteti, kar lahko povzroči nepričakovane poškodbe. Poskrbite da uporabite izbirno ročico, ko motor ne deluje.

- (1) Preklapljanje na "vrtenje + tolčenje"
  - (a) Pritisnite gumb, sprostite zaklep in obrnite izbirno ročico v smeri urinega kazalca.
  - (b) Postavite ▲ izbirne ročice in  držala ročice, kot je prikazano na **Skici 5**.
  - (c) Sprostite gumb za zaklep izbirne ročice.

#### **OPOMBA:**

Obrnite izbirno ročico (ne pritisčajte gumba), da preverite če je popolnoma zaklenjena in se prepričate da se ne obrača.

### 4. Ko rušite in izsekovate pri "tolčenju":

#### **POZOR:**

- Če uporabite izbirno ročico med vrtenjem motorja, se lahko orodje začne nenadno vrteti, kar lahko povzroči nepričakovane poškodbe. Poskrbite da uporabite izbirno ročico, ko motor ne deluje.
  - Če kroglično konico ali hladno dleto uporabite v položaju "vrtenje + tolčenje", se lahko orodje začne vrteti in povzroči nepričakovane poškodbe. Poskrbite da sta uporabljena v položaju "tolčenje".
- (1) Preklapljanje na "tolčenje"
    - (a) Pritisnite gumb, sprostite zaklep in obrnite izbirno ročico v smeri urinega kazalca.
    - (b) Postavite ▲ izbirne ročice in  držala ročice, kot je prikazano na **Skici 6**.
    - (c) Sprostite gumb za zaklep izbirne ročice.

#### **OPOMBA:**

Obrnite izbirno ročico (ne pritisčajte gumba), da preverite da je popolnoma zaklenjena in se ne obrača.

- (2) Do nameščate delovne položaje orodja kot so hladno dleto, itd.
  - (a) Pritisnite gumb, sprostite zaklep in obrnite izbirno ročico.  
Postavite ▲ izbirne ročice in  držala ročice, kot je prikazano na **Skici 7**.
  - (b) Sprostite gumb za zaklep izbirne ročice.
  - (c) Obrnite ročaj kot je prikazano na **Skici 8** in pritrdite orodje v željeno smer delovanja.
  - (d) Preklopite izbirno ročico na "tolčenje" glede na postopke omenjene nad (1) in zavarujte položaj orodja.

### 5. Segrevanje (Skica 9)

Na hladnem področju je potrebno ogrevanje sistema za maščjenje te enote.

Konec svedra postavite tako, da se dotika betona, obrnite stikalo in izvedite postopek segrevanja. Prepričajte se, da zaslišite zvok udarca in nato uporabite enoto.

#### **POZOR:**

Med postopkom segrevanja z obema rokama varno držite stranski ročaj in glavno ohišje tako, da ohranite varen oprjem in bodite previdni, da ne zvijate telesa zaradi blokiranega vrtnalnega svedra.

## POSTOPKI VRTANJA IN ZABIJANJA SIDRA

### 1. Ko uporabljate vmesnik zašiljenega držaja (Skica 10)

- (1) Sveder z zašiljenim držajem namestite v vmesnik zašiljenega držaja.
- (2) Vključite napravo in izvrtajte osnovno luknjo do globine, ki jo kaže šablona na vrtnem svedru.
- (3) Po čiščenju prahu z brizgalko, priključite priključek na vrh sidra in zabijte sidro z ročnim kladivom.
- (4) Za odstranitev vrtnalnega svedra (zašiljeni držaj), vstavite zatikalno v vtič vmesnika zašiljenega držaja in udarite glavo zatikalke s podprtim ročnim kladivom. (**Skica 11**)

## UPORABA VRTALNEGA PRITEZALA, VMESNIK PRITEZALA

Upošteвайте to, da se ta stroj lahko uporabi pri nastavitvi "samo vrtenje", če se uporabijo posebej prodajani deli kot sta vrtnalo pritezalo in vmesnik pritezala. Uporabite ga z izbirno ročico nastavljeno na "vrtenje + tolčenje".

#### **POZOR:**

Med delovanjem poskrbite, da čvrsto držite ročko in stransko ročko tako da preprečite nihanje vašega telesa.

- (1) Preklop na "vrtenje + tolčenje"  
Za preklop na "vrtenje + tolčenje", sledite enakim postopkom omenjenim v [3. Ko vrtate pri "vrtenje in tolčenje"].
- (2) Namestitev vmesnika pritezala na vrtnalo pritezalo (**Skica 12**)
  - (a) Namestite vmesnik pritezala na vrtnalo pritezalo.
  - (b) SDS maks. držaj vmesnika pritezala je enakovreden vrtnalnemu svedru. Zato sledite istim postopkom pritrditve in odstranjevanja kot pri [Kako namestiti orodje].

- (3) Vrtanje
- Tudi če uporabite malo več pritiska na ohišju stroja, se vrtanje ne more izvesti tako hitro kot pričakujete. Uporaba večje sile ali pritiska kot je potrebno na ohišje stroja, poškoduje konico svedra in povzroči slabšo delovno učinkovitost in skrajšano življenjsko dobo stroja.
  - Včasih lahko sveder pred koncem vrtanja počí. Pomembno je da sprostite pritisk potiska, ko se vrtanje približuje koncu.

## KAKO RAVNATI Z OSREDNJIM SVEDROM

Ko je v uporabi osrednji sveder, se lahko vrtajo luknje z velikim premerom ter slepe luknje. V tem primeru za večji učinek uporabite opsijske pripomočke za osrednji sveder (kot sta osrednji zatič in držaj osrednjega svedra).

### 1. Nameščanje

#### POZOR:

Pred nameščanjem osrednjega svedra, vedno izklopite vtič iz električnega omrežja.

- Osrednji sveder namestite na držaj osrednjega svedra **(Skica 13)**  
Pred tem, zaradi lažjega odstranjevanja, dolijte olje na vijačni del držaja osrednjega svedra.
- Držaj osrednjega svedra namestite na glavno ohišje na enako kot namestite vrtalni sveder in kroglično konico. **(Skica 14)**
- Osrednji zatič vstavite v ploščo za vodenje dokler ne doseže skrajne meje.
- Ploščo za vodenje pritrдите tako, da vboklinast del poravnate s konico osrednjega svedra. Ko se pri obračanju plošče za vodenje v levo ali desno, položaj vbokline spremeni, ploščo za vodenje tudi pri vrtanju navzdol nikoli ne zdrsne. **(Skica 15)**

### 2. Vrtanje lukenj

- Vstavite vtičak v vtičnico.
- V osrednjem zatiču je narejena vzmet. Z rahlim in nežnim pritiskom ob zid ali talno površino, celotna površina konice osrednjega svedra doseže stik za začetek vrtanja luknje. **(Skica 16)**
- Ko globina luknje doseže predvidoma 5 mm, se lahko določi položaj luknje. Nato odstranite osrednji zatič in ploščo za vodenje iz osrednjega svedra in nadaljujte z vrtanjem luknje.

#### POZOR:

Pri odstranjevanju osrednjega zatiča in plošče za vodenje, vedno izklopite vtič iz vtičalne doze.

### 3. Kako odstraniti osrednji sveder

- Z držanjem rotacijskega kladiva (z vstavljenim osrednjim svedrom) v položaj navzgor, vodite rotacijsko kladivo da ponovi postopek udarca dva- ali tri-krat, kjer je vijak zrahljan in postane rotacijsko kladivo pripravljeno za demontiranje. **(Skica 17)**
- Odstranite držaj osrednjega svedra iz rotacijskega kladiva, držite osrednji sveder z eno roko in močno udarite del glav SDS maks. držaja osrednjega svedra z ročnim kladivom dva- ali tri-krat, kjer se je okrogla glava vijaka zrahljala in je rotacijsko kladivo pripravljeno za demontiranje. **(Skica 18)**

## KAKO ZAMENJATI MAZIVO

Stroj je zgrajen nepredušno tako, da štíti pred prahom in prepreči izpust maziva. Zato lahko napravo brez maziva uporabljate dlje časa. Mazivo zamenjajte tako, kot je opisano spodaj.

### 1. Obdobje menjave maziva

Po nakupu menjajte mazivo vsakih 6 mesecev uporabe. Pri najbližjem pooblaščenem servisnem centru Hitachi povprašajte po nadomestnem mazivu. Za zamenjavo mazivo nadaljujte spodaj.

### 2. Ponovna napolnitev maziva

#### POZOR:

Pred ponovno napolnitvijo maziva napravo ugasnite in izklopite vtičak iz električnega omrežja.

- Odstranite pokrov ročice in obrišite mazilo, ki je znotraj. **(Skica 19)**
- V ročično gred dodajte 60 g maziva A za električno kladivo Hitachi (standardni dodatek, shranjen v tubi).
- Po zamenjavi maziva, varno namestite pokrov gredi.

#### POZOR:

Mazivo A za električno kladivo Hitachi je nízko viskoznege tipa. Po potrebi mazivo kupite pri pooblaščenem servisnem centru Hitachi.

## VZDRŽEVANJE IN PREGLEDI

### 1. Preverjanje orodja

Ker bo uporaba otopenega orodja zmanjšala učinkovitost in povzročila morebitno okvaro motorja, naostrite ali zamenjajte orodje takoj ko opazite obrabo.

### 2. Pregled montažnih vijakov

Redno preverjajte vse montažne vijake in se prepričajte, da so primerno zaviti. Če se katerikoli vijak odvijne, ga takoj zavijte. Če tega ne naredite lahko pride do resnih nesreč.

### 3. Vzdrževanje motorja

Navitje enote motorja je "srce" električnega orodja. Bodite zelo pazljivi, da navitja ne poškodujete in/ali zmocíte z oljem ali vodo.

### 4. Preverjanje ogljikovih krtač **(Skica 20)**

Motor vsebuje ogljikove krtače, ki so porabljivi deli. Ko se obrabijo ali pridejo blizu "meje obrabe", lahko povzročijo težave motorja. Ko je samodejno-ustavljiva ogljikova krtača v uporabi, se bo motor samodejno ustavil. V tem trenutku zamenjajte obe ogljikovi krtači z novima, ki imajo enake številke ogljikovih krtač kot je prikazano na skici. Poleg tega skrbite da bodo ogljikove krtače čiste in zagotovite da prosto drsijo znotraj držala krtač.

### 5. Menjava ogljikovih krtač

Odvijte dva kompleta vijakov in odstranite zadnji pokrov. Odstranite pokrove krtač in ogljikovi krtači. Po zamenjavi ogljikovih krtač, varno pritrдите pokrove krtač in namestite zadnji pokrov ter varno utesnite dva kompleta vijakov.

### 6. Seznam servisnih delov

#### POZOR

Popravila, spremembe in pregled Hitachi električnega orodja mora izvajati pooblaščen servisni center Hitachi. Zlasti lasersko napravo mora vzdrževati pooblaščen agent proizvajalca laserja.

Popravilo laserske naprave zmeraj določite pooblaščenemu servisnemu centru Hitachi.

Pri zahtevi za popravilo ali vzdrževanje bo v veliko pomoč, če pooblaščenemu servisnemu centru Hitachi skupaj z orodjem izročite tudi ta seznam delov.

Pri uporabi in vzdrževanju električnih orodjih je treba upoštevati varnostne uredbe in standarde, ki so določene za vsako državo.

## SPREMEMBE

Hitach električna orodja se nenehno izboljšujejo in spreminjajo, da bi vključevala najnovejše tehnološke napredke.

Torej se lahko nekateri deli, spremenijo brez vnaprejšnjega obvestila.

---

## GARANCIJA

Garantiramo za Hitachi električna orodja v skladu z ustavno/državno veljavnimi uredbami. Garancija ne pokriva napak ali poškodb, ki nastanejo zaradi nepravilne uporabe, zlorabe ali normalne obrabe. V primeru pritožbe pošljite nerazstavljeno električno orodje skupaj z GARANCIJSKIM CERTIFIKATOM, ki ga najdete na koncu teh navodil za uporabo, na pooblaščen servisni center Hitachi.

---

## OPOMBA

Zaradi HITACHIJEVEGA nenehnega programa raziskav in razvoja se specifikacije lahko spremenijo brez vnaprejšnjega obvestila.

---

## Informacije o hrupu in vibracijah

Izmerjene vrednosti so bile določene glede na EN 60745 in navedeno v skladu z ISO 4871.

Tipičen A-obremenjen nivo moči zvoka: 103 dB (A)

Tipičen A-obremenjen nivo zvočnega pritiska: 92 dB (A)

Spremenljivost KpA: 3 dB (A)

Obvezna uporaba zaščitne sluha.

Celotne vrednosti vibracij (vsota vektorja triax) določene glede na EN60745.

Vrtanje kladiva v beton:

Vrednost oddajanja vibracij **a<sub>h</sub>, H<sub>D</sub>** = 19,7 m/s<sup>2</sup>

Negotovost K = 3,7 m/s<sup>2</sup>

Enakovredna sekalna vrednost:

Vrednost oddajanja vibracij **a<sub>h</sub>, CHeq** = 13,2 m/s<sup>2</sup>

Negotovost K = 2,3 m/s<sup>2</sup>

---

## OPOZORILO

- Vrednost oddajanja vibracij med dejansko uporabo električnega orodja se lahko razlikuje od navedene vrednosti, odvisno od načinov na katere se orodje uporablja.
- Za ugotovitev varnostnih ukrepov za zaščito uporabnika, ki temeljijo na oceni izpostavljenosti v dejanskih pogojih uporabe (vključno z vsemi deli cikla delovanja kot je ko je orodje ugasnjeno in ko je v mirovanju poleg sprožilnega časa).

## ОБЩИЕ ПРАВИЛА БЕЗОПАСНОСТИ ПРИ РАБОТЕ С ЭЛЕКТРОИНСТРУМЕНТОМ

### ⚠ ПРЕДУПРЕЖДЕНИЕ

Прочтите все правила безопасности и инструкции. Не выполнение правил и инструкций может привести к поражению электрическим током, пожару и/или серьезной травме.

Сохраняйте все правила и инструкции на будущее. Термин "электроинструмент" в контексте всех мер предосторожности относится к эксплуатируемому Вами электроинструменту с питанием от сетевой розетки (с сетевым шнуром) или электроинструменту с питанием от аккумуляторной батареи (беспроводному).

#### 1) Безопасность на рабочем месте

##### a) Поддерживайте чистоту и хорошее освещение на рабочем месте.

*Беспорядок и плохое освещение приводят к несчастным случаям.*

##### b) Не используйте электроинструменты во взрывоопасных окружающих условиях, например, в непосредственной близости огнеопасных жидкостей, горячих газов или легковоспламеняющейся пыли.

*Электроинструменты порождают искры, которые могут воспалить пыль или испарения.*

##### c) Держите детей и наблюдающих на безопасном расстоянии во время эксплуатации электроинструмента.

*Отвлечение внимания может стать для Вас причиной потери управления.*

#### 2) Электробезопасность

##### a) Сетевые вилки электроинструментов должны соответствовать сетевой розетке. Никогда не модифицируйте штепсельную вилку никоим образом.

*Не используйте никакие адаптерные переходники с заземленными (замкнутыми на землю) электроинструментами.*

*Немодифицированные штепсельные вилки и соответствующие им сетевые розетки уменьшат опасность поражения электрическим током.*

##### b) Не прикасайтесь телом к заземленным поверхностям, например, к трубопроводам, радиаторам, кухонным плитам и холодильникам.

*Если Ваше тело соприкоснется с заземленными поверхностями, возрастет опасность поражения электрическим током.*

##### c) Не подвергайте электроинструменты действию воды или влаги.

*При попадании воды в электроинструмент возрастет опасность поражения электрическим током.*

##### d) Правильно обращайтесь со шнуром. Никогда не переносите электроинструмент, взявшись за шнур, не тяните за шнур и не дергайте за шнур с целью отсоединения электроинструмента от сетевой розетки. Располагайте шнур подальше от источников тепла, нефтепродуктов, предметов с острыми кромками и движущихся деталей.

*Поврежденные или запутанные шнуры увеличивают опасность поражения электрическим током.*

##### e) При эксплуатации электроинструмента вне помещений, используйте удлинительный шнур, предназначенный для использования вне помещения.

*Использование шнура, предназначенного для работы вне помещений, уменьшит опасность поражения электрическим током.*

##### f) При эксплуатации электроинструмента во влажной среде, используйте устройство защитного отключения (RCD) источника питания.

*Использование RCD уменьшит опасность поражения электрическим током.*

#### 3) Личная безопасность

##### a) Будьте готовы к неожиданным ситуациям, внимательно следите за своими действиями и руководствуйтесь здравым смыслом при эксплуатации электроинструмента.

*Не используйте электроинструмент, когда Вы устали или находитесь под влиянием наркотиков, алкоголя или лекарственных препаратов.*

*Мгновенная потеря внимания вовремя эксплуатации электроинструментов может привести к серьезной травме.*

##### b) Используйте индивидуальные средства защиты. Всегда надевайте средства защиты глаз.

*Защитное снаряжение, например, противопылевой респиратор, защитная обувь с нескользкой подошвой, защитный шлем-каска или средства защиты органов слуха, используемые для соответствующих условий, уменьшат травмы.*

##### c) Избегайте непреднамеренного включения двигателя. Убедитесь в том, что выключатель находится в положении выключения перед подниманием, переноской или подсоединением к сетевой розетке и/или портативному батарейному источнику питания.

*Переноска электроинструментов, когда Вы палец держите на выключателе, или подсоединение электроинструментов к сетевой розетке, когда выключатель будет находиться в положении выключения, приводит к несчастным случаям.*

##### d) Снимите все регулировочные или гаечные ключи перед включением электроинструмента. Гаечный или регулировочный ключ, оставленный прикрепленным к вращающейся детали электроинструмента, может привести к получению травмы.

##### e) Не теряйте устойчивость. Все время имейте точку опоры и сохраняйте равновесие.

*Это поможет лучше управлять электроинструментом в непредвиденных ситуациях.*

##### f) Одевайтесь надлежащим образом. Не надевайте просторную одежду или ювелирные изделия. Держите волосы, одежду и перчатки как можно дальше от движущихся частей.

*Просторная одежда, ювелирные изделия или длинные волосы могут попасть в движущиеся части.*

- g) Если предусмотрены устройства для присоединения приспособлений для отвода и сбора пыли, убедитесь в том, что они присоединены и используются надлежащим образом.

*Использование данных устройств может уменьшить опасности, связанные с пылью.*

#### 4) Эксплуатация и обслуживание электроинструментов

- a) Не перегружайте электроинструмент. Используйте надлежащий для Вашего применения электроинструмент.

*Надлежащий электроинструмент будет выполнять работу лучше и надежнее в том режиме работы, на который он рассчитан.*

- b) Не используйте электроинструмент с неисправным выключателем, если с его помощью нельзя будет включить и выключить инструмент.

*Каждый электроинструмент, которым нельзя управлять с помощью выключателя, будет представлять опасность, и его будет необходимо отремонтировать.*

- c) Отсоедините штепсельную вилку от источника питания и/или портативный батарейный источник питания от электроинструмента перед началом выполнения какой-либо из регулировок, перед сменой принадлежностей или хранением электроинструментов.

*Такие профилактические меры безопасности уменьшат опасность непреднамеренного включения двигателя электроинструмента.*

- d) Храните неиспользуемые электроинструменты в недоступном для детей месте, и не разрешайте людям, не знающим как обращаться с электроинструментом или изучившим данное руководство, работать с электроинструментом.

*Электроинструменты представляют опасность в руках неподготовленных пользователей.*

- e) Содержите электроинструменты в исправности. Проверьте, нет ли несоосности или заедания движущихся частей, повреждения деталей или какого-либо другого обстоятельства, которое может повлиять на функционирование электроинструментов.

*При наличии повреждения отремонтируйте электроинструмент перед его эксплуатацией. Большое количество несчастных случаев связано с плохим обслуживанием электроинструментов.*

- f) Содержите режущие инструменты остро заточенными и чистыми.

*Надлежащим образом содержащиеся в исправности режущие инструменты с острыми режущими кромками будут меньше заедать и будут легче в управлении.*

- g) Используйте электроинструмент, принадлежности, насадки и т.п. в соответствии с данным руководством, принимая во внимание условия и объем выполняемой работы.

*Использование электроинструмента для выполнения работ не по прямому назначению может привести к опасной ситуации.*

#### 5) Обслуживание

- a) Обслуживание Вашего электроинструмента должно выполняться квалифицированным представителем ремонтной службы с использованием только идентичных запасных частей.

*Это обеспечит сохранность и безопасность электроинструмента.*

#### МЕРА ПРЕДОСТОРОЖНОСТИ

Держите подальше от детей и немощных людей. Если инструменты не используются, их следует хранить в недоступном для детей и немощных людей месте.

#### МЕРЫ ПРЕДОСТОРОЖНОСТИ ДЛЯ ПЕРФОРАТОРА

1. Одевайте средства защиты органов слуха  
Воздействие шума может привести к потере слуха.
2. Используйте вспомогательные рукоятки, прилагаемые к инструменту.  
Потеря управления инструментом может привести к травме.
3. Не дотрагивайтесь до сверла во время работы и сразу после её окончания. Сверло сильно нагревается во время работы и может стать причиной серьезных ожогов.
4. Перед тем как начать долбить или сверлить стену, пол или потолок, убедитесь в том, что внутри не проложены электрические кабели или водопроводные трубы.
5. Постоянно крепко держите инструмент за рукоятку и боковую рукоятку. Иначе возникающая сила противодействия может привести к неаккуратной и даже опасной операции.
6. Одевайте противопылевой респиратор  
Не вдыхайте вредную пыль, образуемую во время операций сверления или рубки. Пыль может подвергать опасности Ваше здоровье и здоровье окружающих людей.



## ТЕХНИЧЕСКИЕ ХАРАКТЕРИСТИКИ

Напряжение (по регионам)*	(110 В, 115 В, 120 В, 127 В, 220 В, 230 В, 240 В) ~
Потребляемая мощность	950 Вт*
Диаметр бурения	Бур: 38 мм, полая бурильная коронка: 105 мм
Число оборотов холостого хода	620 мин. <sup>-1</sup>
Частота ударов при полной нагрузке	2800 мин. <sup>-1</sup>
Вес (без шнура и боковой рукоятки)	6,4 кг

\* Проверьте паспортную табличку на изделии, так как она меняется в зависимости от региона

## СТАНДАРТНЫЕ АКСЕССУАРЫ

- (1) Чехол ..... 1  
 (2) Боковая рукоятка ..... 1  
 Набор стандартных аксессуаров может быть без предупреждения изменён.

## ДОПОЛНИТЕЛЬНЫЕ АКСЕССУАРЫ (продаются отдельно).

1. Бурение сквозных отверстий (вращение с ударом).

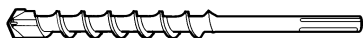

- (1) Бур (хвостовик SDS-max).

Внешний диаметр (мм)	Общая длина (мм)
16	340, 540
19	
22	320, 520
25	
28	370, 570
32	
38	

2. Сверление анкерных отверстий (вращение + удар)

Сверло (с конусообразным стержнем)

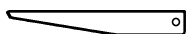

- (3) Клин  
+

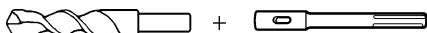

- (1) Сверло (с конусообразным стержнем)  
 Внешние диаметры:  
 11; 12,3; 12,7; 14,3;  
 14,5; 17,5 мм
- (2) Насадка конусообразного стержня (с самозавинчивающимся стержнем)

Насадка конусообразного стержня	Прилагаемое сверло
Конус Морзе (№1)	Сверло (с конусообразным стержнем) 11; 12,3; 12,7; 14,3; 14,5; 17,5 мм

Насадка для самозавинчивающегося стержня



- (1) Сверло (SDS-plus хвостовик)      (2) Адаптер под сверло с хвостовиком SDS-plus (SDS-max хвостовик)

3. Бурение отверстий большого диаметра (вращение с ударом).



- (Направляющая (1) Центровочный (2) Лезвие (3) Стержень лезвия бура (с самозавинчивающимся стержнем)  
 пластина)      шток      бура

- (1) Центровочный шток  
 ● Применяется для лезвий бура диаметрами от 38 мм до 105 мм  
 ● Применяется для лезвий бура диаметрами 32 и 35 мм

### ПРИМЕЧАНИЕ

Не используйте полые бурильные коронки диаметром 25 мм или 29 мм.

- (2) Полая бурильная коронка.  
 ● Внешний диаметр 25, 29, 32, 35, 38, 45, 54, 64, 79, 94, 105 мм  
 (с направляющей пластиной, за исключением коронок диаметром 25 мм или 29 мм)  
 (3) Хвостовик для полых бурильных коронок диаметром, большим 38 мм  
 ● Применим для полых бурильных коронок диаметром, меньшим 35 мм
4. Сверление отверстий .... Для сверления материалов из металла и дерева.

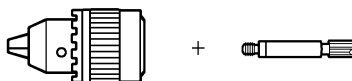

- 13 мм сверлильный патрон (13VLA)      Адаптер под патрон (хвостовик SDS-max)

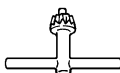

Ключ для патрона

5. Установка болтов для химических анкеров (вращение с ударом).



(стандартное гнездо)

+

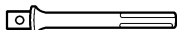

(хвостовик SDS-max)  
12,7 мм адаптер для химических анкеров  
19 мм адаптер для химических анкеров

6. Дробление (долбление).

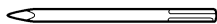

(1) Пикообразный резец  
Общая длина: 280, 400 мм.

7. Проточка канавок, "выборка массы", обработка кромки (долбление)



(1) Слесарное зубило  
Общая длина: 280, 400 мм.

8. Резка асфальта (долбление)

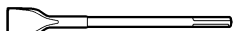

(1) Резец

9. Работа лопаток (долбление)

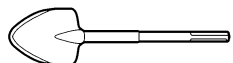

(1) Совок

10. Обдирка (долбление)



(1) Набивочная пластина (2) Хвостовик

11. Трамбование (долбление).

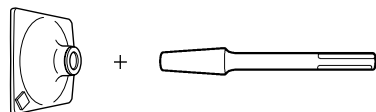

(1) Трамбовочная пластина 150×150 (2) Хвостовик

12. Шприц (для удаления крошки).

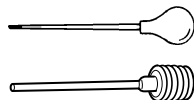

- Пластичная смазка А.  
500г (в баночке)  
70г (в зелёном тюбике)  
30г (в зелёном тюбике)

Набор дополнительных аксессуаров может быть без предупреждения изменён.

## ОБЛАСТЬ ПРИМЕНЕНИЯ

- Бурение отверстий в бетоне.
- Сверление анкерных отверстий.
- Долбление бетона, скалывание, проделывание небольших проемов и штробление, подрезка торца (применяются дополнительные аксессуары).

## ПОДГОТОВКА К ЭКСПЛУАТАЦИИ

### 1. Источник электропитания

Проследите за тем, чтобы используемый источник электропитания соответствовал требованиям к источнику электропитания, указанным на типовой табличке изделия.

### 2. Переключатель "Вкл./ Выкл."

Убедитесь в том, что переключатель находится в положении "Выкл.". Если вы вставляете штепсель в розетку, а переключатель находится в положении "Вкл.", инструмент немедленно заработает, что может стать причиной серьёзной травмы.

### 3. Удлинитель

Когда рабочая площадка удалена от источника электропитания, пользуйтесь удлинителем. Удлинитель должен иметь требуемую площадь поперечного сечения и обеспечивать работу инструмента заданной мощности. Разматывайте удлинитель только на реально необходимую для данного конкретного применения длину.

### 4. Порядок установки сменного инструмента

#### ПРИМЕЧАНИЕ

Такой инструмент как пикообразный резец и слесарное зубило эксплуатируйте только совместно с оригинальными аксессуарами фирмы HITACHI.

- (1) Почистите и смажьте хвостовик инструмента смазкой или машинным маслом (**рис. 1**).
- (2) Для монтажа сменного инструмента (хвостовик SDS-max), вставьте его в отверстие до упора (см. **рис. 2**). Если продолжать поворачивать инструмент, слегка надавливая на него, то можно почувствовать совпадение шлицев патрона и пазов хвостовика инструмента. После чего оттяните зажим в направлении стрелки и протолкните вовнутрь инструмент до упора.
- (3) Отпустите зажим в исходное положение. Сменный инструмент будет зафиксирован в патроне перфоратора.
- (4) Для демонтажа сменного инструмента, полностью оттяните зажим в направлении стрелки и выньте инструмент.

## ЭКСПЛУАТАЦИЯ ПЕРФОРАТОРА

**ПРИМЕЧАНИЕ:** Перед тем, как использовать инструмент убедитесь, что стопорный болт с загнутым стержнем на боковой ручки хорошо затянут.

### 1. Бурение отверстий (рис. 3).

- (1) Приставьте кончик бура к точке бурения, после чего нажмите на курок.
- (2) Нет необходимости принудительно давить на перфоратор. Достаточно слегка прикладывать силу к инструменту так, чтобы шам выволился из отверстия.

**ПРЕДОСТЕРЕЖЕНИЕ.**

Хотя данный инструмент оснащён предохранительной муфтой расцепления, если бур начинает вязнуть в бетоне или другом материале, то последующая за этим остановка бура может стать причиной прокручивания инструмента. Во время работы обязательно крепко держитесь за обе рукоятки перфоратора.

**2. Как высекать или разбивать (Рис. 4)**

Применяя рабочую поверхность сверла в позиции высекания или разбивания, управляйте бурильным молотком для вращательного бурения, используя собственный вес. В принудительном давлении или толчках нет необходимости.

**3. Бурение в режиме "Вращение с ударом".****ПРЕДОСТЕРЕЖЕНИЕ.**

Если оперировать ручкой-переключателем во время работы двигателя, вращение бура может потерять плавность, что очень опасно. Меняйте режимы работы ручкой-переключателем только тогда, когда двигатель полностью остановлен.

**(1) Переключение в режим "Вращение с ударом".**

(a) Потяните за ручку-переключатель, снимите замок и поверните ручку-переключатель по часовой стрелке.

(b) Совместите значок треугольника на ▲ ручке-переключателе с аналогичным значком  на той стороне нижней крышки, что обозначена символами молоточка и бура (см. рис. 5).

(c) Зафиксируйте ручку-переключатель, нажав на неё.

**ПРЕДОСТЕРЕЖЕНИЕ.**

Попробуйте покрутить ручку-переключатель (не тяните её вверх) с целью убедиться в том, что она надёжно фиксирована и не поворачивается.

**4. Во время разбивания и высекания при ударном действии:****ПРЕДОСТЕРЕЖЕНИЕ.**

○ Если оперировать ручкой-переключателем во время работы двигателя, возможно появление сбоев в работе инструмента, что очень опасно. Меняйте режимы работы ручкой-переключателем только тогда, когда двигатель полностью остановлен.

○ Перед началом работы пикообразным резцом (зубилом, долотом) убедитесь в том, что установлен режим "Долбление". Работа с вышеуказанным сменным инструментом в режиме "Вращение с ударом" может привести к проворачиванию перфоратора, что очень опасно.

**(1) Переключение в режим "Долбление".**

(a) Потяните за ручку-переключатель, снимите замок и поверните ручку-переключатель против часовой стрелки.

(b) Совместите значок треугольника на ▲ ручке-переключателе с аналогичным значком  на той стороне нижней крышки, что обозначена символом молоточка (см. рис. 6).

(c) Зафиксируйте ручку-переключатель, нажав на неё.

**ПРЕДОСТЕРЕЖЕНИЕ.**

Попробуйте покрутить ручку-переключатель (не тяните её вверх) с целью убедиться в том, что она надёжно фиксирована и не поворачивается.

(2) Порядок фиксации в рабочем положении сменного инструмента.

(a) Потяните за ручку-переключатель, снимите замок и поверните её так, чтобы совместить значок треугольника ▲ на ручке-переключателе с символом колечка © на нижней крышке (см. рис. 7).

(b) Зафиксируйте ручку-переключатель, нажав на неё.

(c) Поверните зажим так, как показано на рис. 8, и зафиксируйте рабочее положение инструмента.

(d) Переведите ручку-переключатель в положение, соответствующее режиму "Долбление", действуя так, как описано в пункте (1).

**5. Прогревание (рис. 9).**

В холодных регионах системе смазки данного инструмента может потребоваться прогревание. Приставьте кончик бура к бетонной поверхности, включите инструмент и прогрейте перфоратор. Начинать эксплуатацию инструмента можно будет после того, как вы отчетливо услышите звуки удара.

**ПРЕДОСТЕРЕЖЕНИЕ.**

Прогревая перфоратор, держите его крепко за обе рукоятки. Будьте осторожны, заклинивание бура может привести к потере вами равновесия и падению.

**СВЕРЛЕНИЕ ОТВЕРСТИЙ И УСТАНОВКА АНКЕРОВ****1. Применение адаптера под конический хвостовик (рис. 10).**

(1) Установите сверло с коническим хвостовиком в адаптер под конический хвостовик.

(2) Включите инструмент и просверлите базовое отверстие, выверяя его глубину по бороздке-индикатору на сверле.

(3) Используя шприц, почистите отверстие от пыли. Приставьте насадку к головке анкера и забейте его в отверстие ручным молотком.

(4) Для того чтобы вынуть сверло с коническим хвостовиком, положите адаптер со сверлом на опоры, вставьте вывинной клин в щель адаптера и ударьте по клину молотком (рис. 11).

**ЭКСПЛУАТАЦИЯ СВЕРЛИЛЬНОГО ПАТРОНА И АДАПТЕРА К НЕМУ**

Обратите внимание на то, что данный инструмент может эксплуатироваться в состоянии "только вращение", если на нём установлены отдельно продающиеся аксессуары, такие как сверлильный патрон и адаптер к нему. Работайте инструментом в режиме "Вращение с ударом".

**ПРЕДОСТЕРЕЖЕНИЕ.**

Во время работы крепко держите инструмент за обе рукоятки, что поможет вам сохранить равновесие.

(1) Переключение в режим "Вращение с ударом". Для переключения в этот режим, действуйте как указано в п. 3 "Бурение в режиме "Вращение с ударом" ".

- (2) Установка адаптера на сверлильный патрон (**рис. 12**).
- (a) Установите адаптер на сверлильный патрон.
- (b) Хвостовик SDS-max адаптера такой же, что и у бура. Следовательно, монтаж адаптера на перфоратор и демонтаж производится в той же последовательности, что указана в пункте "Порядок установки сменного инструмента".
- (3) Сверление.
- (a) Нельзя ускорить процесс сверления, излишне надавливая на инструмент во время работы. Приложение к перфоратору большей силы, чем требуется, напротив, приведёт к порче сверла, что, в свою очередь, станет причиной снижения производительности и уменьшения срока службы инструмента.
- (b) Иной раз сверло может треснуть в самом конце операции сверления. Поэтому важно ослабить давление, когда операция сверления близка к завершению.

## КАК ПОЛЬЗОВАТЬСЯ ПОЛЫМИ БУРИЛЬНЫМИ КОРОНКАМИ

Применяя полые буровые коронки, можно бурить обычные и глухие отверстия большого диаметра. В этом случае используйте дополнительные аксессуары для полых буровых коронок (такие как центрирующий штырь и хвостовик для полых буровых коронок) для повышения производительности работы.

### 1. Сборка.

#### ПРЕДОСТЕРЕЖЕНИЕ.

Перед тем как устанавливать полую буровую коронку обязательно выньте штепсель из электророзетки.

- (1) Накрутите полую буровую коронку на хвостовик (см. **рис. 13**). Перед этим смажьте маслом резьбу хвостовика, это облегчит впоследствии демонтаж коронки.
- (2) Установите хвостовик для полых буровых коронок на перфоратор, действуя также, как при установке бура и пикообразного резака (**рис. 14**).
- (3) Вставьте центрирующий штырь до конца в направляющую.
- (4) Установите направляющую внутрь полых буровых коронок, совмещая её вогнутую часть с зубьями коронки. Поверните направляющую вправо или влево, сдвинув её вогнутую часть в сторону от зубьев. Теперь направляющая не выскочит наружу даже тогда, когда перфоратор эксплуатируется полой буровыми коронками вниз (**рис. 15**).

### 2. Бурение отверстий.

- (1) Вставьте штепсель в электророзетку.
- (2) В центрирующий штырь встроена пружина. Аккуратно, под прямым углом прижмите его к поверхности стены или пола так, чтобы зубья полых буровых коронок прижались к стене (полу) всей своей режущей кромкой. Начните бурить (**рис. 16**).
- (3) Положение отверстия определится, когда глубина отверстия достигнет приблизительно 5 мм. После чего снимите центрирующий штырь и направляющую с полых буровых коронок и продолжите бурить без них.

#### ПРЕДОСТЕРЕЖЕНИЕ.

Перед тем как снять центрирующий штырь и направляющую с полых буровых коронок, выньте штепсель из электророзетки.

### 3. Разборка.

- Держа перфоратор полых буровых коронок вверх, немного поработайте с ним на холостом ходу. Это поможет ослабить резьбовое соединение коронки с хвостовиком и облегчит их разборку (**рис. 17**).
- Выньте хвостовик полых буровых коронок из патрона перфоратора. Держа буровую коронку одной рукой, сильно ударьте два, три раза молотком по хвостовику со стороны SDS-max крепления. Это поможет ослабить резьбовое соединение коронки с хвостовиком и облегчит их разборку (**рис. 18**).

## ЗАМЕНА СМАЗКИ

Перфоратор имеет герметичную конструкцию, защищающую его от попадания вовнутрь пыли и предотвращающую вытекание масла. Следовательно инструмент можно эксплуатировать без повторного смазывания в течение длительного периода. Меняйте смазку как описано ниже.

### 1. Период замены смазки.

После покупки меняйте смазку после каждых шести месяцев эксплуатации. Замену производите в ближайшем уполномоченном сервисном центре HITACHI.

### 2. Добавление смазки.

#### ПРЕДОСТЕРЕЖЕНИЕ.

Перед тем как приступить к добавлению смазочного материала выключите перфоратор и выньте штепсель из розетки.

- (1) Снимите крышку картера и вытрите смазочный материал внутри (**рис. 19**).
- (2) Добавьте в картер 60г пластичной смазки А для электрического перфоратора фирмы HITACHI (стандартный аксессуар, находится в тубике).
- (3) После добавления смазки, плотно поставьте на место крышку картера.

#### ПРИМЕЧАНИЕ

Пластичная смазка HITACHI Electric Hammer Grease А для электрического перфоратора - смазочный материал низкой вязкости. При необходимости приобретайте в уполномоченном сервисном центре HITACHI.

## ТЕХНИЧЕСКОЕ ОБСЛУЖИВАНИЕ И ПРОВЕРКА

### 1. Проверка сменного инструмента.

Т. к. применение тупого сменного инструмента станет причиной сбоя в работе двигателя и снижения производительности, без промедления замените его на новый или заточите, как только заметите износ.

### 2. Проверка установленных винтов.

Регулярно проверяйте все установленные на инструменте винты, следите за тем, чтобы они были как следует затянуты. Немедленно затяните винт, который окажется ослабленным. Невыполнение этого правила грозит серьёзной опасностью.

### 3. Техническое обслуживание двигателя.

Обмотка двигателя - "сердце" электроинструмента. Проявляйте должное внимание, следя за тем, чтобы обмотка не была повреждена и/или залита маслом или водой.

**4. Проверка угольных щёток (рис. 20).**

В электродвигателе инструмента применяются угольные щётки, которые со временем изнашиваются. Когда щётка приблизится к "пределу износа" или сравняется с ним, могут начаться перебои в работе двигателя. Если двигатель оснащён отключающейся угольной щёткой, он прекратит работу автоматически. В это время замените обе угольные щётки на новые, имеющие тот же номер (см. рис.). Следует всегда содержать угольные щётки в чистоте и следить за тем, чтобы они свободно скользили в пределах щёткодержателей.

**5. Замена угольных щёток.**

Открутите два установочных винта и снимите заднюю крышку. Снимите угольные щётки вместе с колпачками. После замены угольных щёток, соберите колпачки. Поставьте в исходное положение заднюю крышку, надёжно закрутив два установочных винта.

**6. Порядок записей по техобслуживанию  
ОСТОРОЖНО**

Ремонт, модификацию и осмотр механизированного инструмента фирмы Hitachi следует проводить в авторизованном сервисном центре Hitachi.

Этот перечень запасных частей пригодится при представлении его вместе с инструментом в авторизованный сервисный центр Hitachi с запросом на ремонт или прочее обслуживание.

При работе и обслуживании механизированных инструментов нужно соблюдать правила и стандарты безопасности, действующие в каждой данной стране.

**ЗАМЕЧАНИЕ**

Фирма HITACHI непрерывно работает над усовершенствованием своих изделий, поэтому мы сохраняем за собой право на внесение изменений в технические характеристики, упомянутые в данной инструкции по эксплуатации, без предупреждения об этом.

**ГАРАНТИЯ**

Мы гарантируем соответствие автоматических инструментов Hitachi нормативным/национальным положениям. Данная гарантия не распространяется на дефекты или ущерб, возникший вследствие неправильного использования или ненадлежащего обращения, а также нормального износа. В случае подачи жалобы отправляйте автоматический инструмент в неразобранном состоянии вместе с ГАРАНТИЙНЫМ СЕРТИФИКАТОМ, который находится в конце инструкции по обращению, в авторизованный центр обслуживания Hitachi.

**ПРИМЕЧАНИЕ**

На основании постоянных программ исследования и развития, HITACHI оставляют за собой право на изменение указанных здесь технических данных без предварительного уведомления.

**Информация, касающаяся создаваемого шума и вибрации**

Измеряемые величины были определены в соответствии с EN60745 и заявлены в соответствии с ISO 4871.

Измеренный средневзвешенный уровень звуковой мощности: 103 дБ(А)

Измеренный средневзвешенный уровень звукового давления: 92 дБ(А)

Погрешность КраА: 3 дБ (А)

Надевайте наушники.

Общие значения вибрации (сумма векторов триаксиального кабеля) определяются в соответствии с EN60745.

Ударное бурение бетона:

Величина вибрации **a<sub>h</sub>**, **HD** = 19,7 м/с<sup>2</sup>

Погрешность K = 3,7 м/с<sup>2</sup>

Эквивалентная величина долбления:

Величина вибрации **a<sub>h</sub>**, **CNeq** = 13,2 м/с<sup>2</sup>

Погрешность K = 2,3 м/с<sup>2</sup>

**ПРЕДУПРЕЖДЕНИЕ**

- Величина вибрации во время фактического использования инструмента может отличаться от указанного значения, в зависимости от способа использования инструмента.
- Определить меры предосторожности, чтобы защитить оператора, которые основаны на расчете воздействия при фактических условиях использования (принимая во внимание все периоды цикла эксплуатации кроме времени запуска, то есть когда инструмент выключен, работает на холостом ходу).

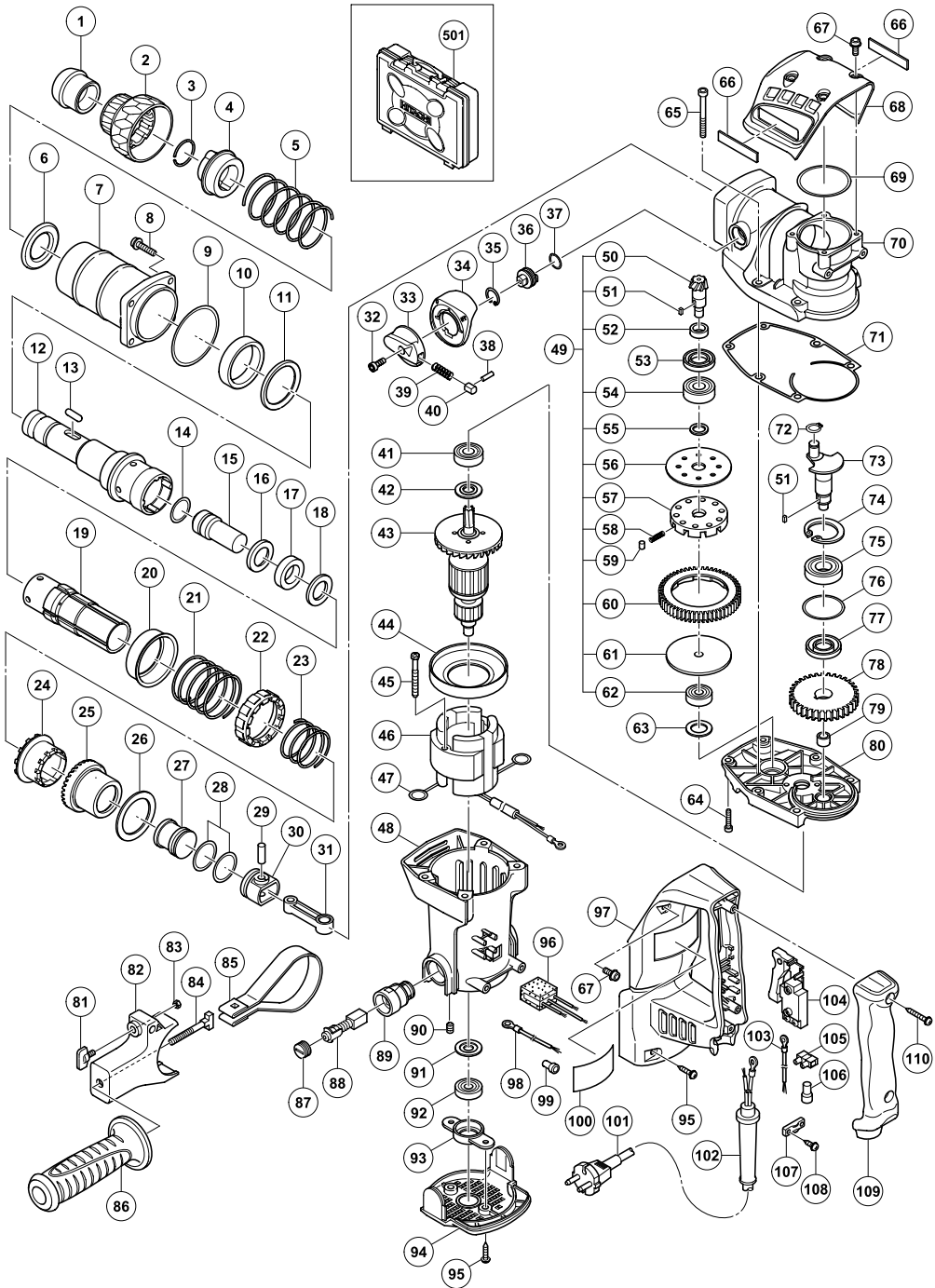

ITEM NO.	PART NAME	Q'TY
1	FRONT CAP	1
2	GRIP	1
3	STOPPER RING	1
4	NEEDLE HOLDER	1
5	RETAINER SPRING	1
6	SPRING HOLDER (A)	1
7	CYLINDER CASE	1
8	HEX. SOCKET HD. BOLT (W/FLANGE) M6×25	4
9	O-RING (1AS-60)	1
10	RETAINER DAMPER	1
11	RETAINER DAMPER WASHER	1
12	RETAINER SLEEVE	1
13	NEEDLE ROLLER D8×20	2
14	O-RING (C)	1
15	SECOND HAMMER	1
16	DAMPER WASHER	1
17	DAMPER	1
18	DAMPER HOLDER	1
19	CYLINDER	1
20	SPRING HOLDER (B)	1
21	LOCK SPRING	1
22	LOCK SLEEVE	1
23	CLUTCH SPRING	1
24	CLUTCH	1
25	BEVEL GEAR	1
26	THRUST WASHER	1
27	STRIKER	1
28	O-RING	2
29	PISTON PIN	1
30	PISTON	1
31	CONNECTING ROD	1
32	SEAL LOCK HEX. SOCKET HD. BOLT M4×12	1
33	CHANGE LEVER	1
34	LEVER HOLDER	1
35	RETAINING RING FOR D20 HOLE	1
36	LEVER SHAFT	1
37	O-RING (P-16)	1
38	PIN D2×10	1
39	LEVER SPRING	1
40	PUSHING BUTTON	1
41	BALL BEARING 6201DDCMPS2L	1
42	DUST WASHER (B)	1
43	ARMATURE	1
44	FAN GUIDE	1
45	HEX. HD. TAPPING SCREW D5×55	2
46	STATOR ASS'Y	1
47	BRUSH TERMINAL	2
48	HOUSING ASS'Y	1
49	SLIP CLUTCH ASS'Y	1
50	BEVEL PINION	1
51	FEATHER KEY 3×3×8	2
52	COLLAR	1
53	OIL SEAL (A)	1
54	BALL BEARING 6002DDCMPS2L	1
55	WASHER	1
56	WASHER (A)	1
57	GEAR HOLDER	1
58	SPRING (C)	10
59	NEEDLE	10
60	SECOND GEAR	1
61	SPACER	1
62	BALL BEARING 629VVC2PS2L	1
63	BEARING WASHER (C)	1
64	SEAL LOCK HEX. HD. BOLT M6×20	2
65	SEAL LOCK HEX. SOCKET HD. BOLT M6×45	4
66	HITACHI LABEL	1
67	SEAL LOCK HEX. SOCKET HD. BOLT M5×16	6
68	CRANK COVER	1
69	CYLINDER O-RING (B)	1
70	CRANK CASE	1

ITEM NO.	PART NAME	Q'TY
71	SEAL PACKING	1
72	RETAINING RING FOR D10 SHAFT	1
73	CRANK SHAFT	1
74	RETAINING RING FOR D40 HOLE	1
75	BALL BEARING 6203DDCMPS2L	1
76	O-RING (S-40)	1
77	OIL SEAL (B)	1
78	FIRST GEAR	1
79	NEEDLE BEARING (M661)	1
80	GEAR COVER	1
81	WING BOLT M6×12	1
82	MOUNT	1
83	NUT M6	1
84	HANDLE BOLT	1
85	BAND	1
86	SIDE HANDLE	1
87	BRUSH CAP	2
88	CARBON BRUSH	2
89	BRUSH HOLDER	2
90	HEX. SOCKET SET SCREW M5×8	2
91	WASHER (A)	1
92	BALL BEARING 608VVC2PS2L	1
93	BEARING HOLDER	1
94	TAIL COVER	1
95	TAPPING SCREW (W/FLANGE) D5×20	4
96	NOISE SUPPRESSOR	1
97	HANDLE	1
98	INTERNAL WIRE	1
99	CONNECTOR	1
100	NAME PLATE	1
101	CORD	1
102	CORD ARMOR	1
103	INTERNAL WIRE	1
104	SWITCH (C)	1
105	PILLAR TERMINAL	1
106	CONNECTOR	1
107	CORD CLIP	1
108	TAPPING SCREW (W/FLANGE) D4×16	2
109	HANDLE COVER	1
110	TAPPING SCREW (W/FLANGE) D4×25 (BLACK)	2
501	CASE	1

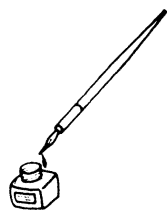



<p>English</p> <p><b><u>GUARANTEE CERTIFICATE</u></b></p> <p>① Model No.  ② Serial No.  ③ Date of Purchase  ④ Customer Name and Address  ⑤ Dealer Name and Address  (Please stamp dealer name and address)</p>	<p>Čeština</p> <p><b><u>ZÁRUČNÍ LIST</u></b></p> <p>① Model č.  ② Série č.  ③ Datum nákupu  ④ Jméno a adresa zákazníka  ⑤ Jméno a adresa prodejce  (Prosíme o razítko se jménem a adresou prodejce)</p>
<p>Deutsch</p> <p><b><u>GARANTIESCHEIN</u></b></p> <p>① Modell-Nr.  ② Serien-Nr.  ③ Kaufdatum  ④ Name und Anschrift des Kunden  ⑤ Name und Anschrift des Händlers  (Bitte mit Namen und Anschrift des Händlers abstempeln)</p>	<p>Türkçe</p> <p><b><u>GARANTİ SERTİFİKASI</u></b></p> <p>① Model No.  ② Seri No.  ③ Satın Alma Tarihi  ④ Müşteri Adı ve Adresi  ⑤ Bayi Adı ve Adresi  (Lütfen bayi adını ve adresini kaşe olarak basın)</p>
<p>Ελληνικά</p> <p><b><u>ΠΙΣΤΟΠΟΙΗΤΙΚΟ ΕΓΓΥΗΣΗΣ</u></b></p> <p>① Αρ. Μοντέλου  ② Αύξων Αρ.  ③ Ημερομηνία αγοράς  ④ Όνομα και διεύθυνση πελάτη  ⑤ Όνομα και διεύθυνση μεταπωλητή  (Παρακαλούμε να χρησιμοποιηθεί σφραγίδα)</p>	<p>Română</p> <p><b><u>CERTIFICAT DE GARANȚIE</u></b></p> <p>① Model nr.  ② Nr. de serie  ③ Data cumpărării  ④ Numele și adresa clientului  ⑤ Numele și adresa distribuitorului  (Vă rugăm aplicați ștampila cu numele și adresa distribuitorului)</p>
<p>Polski</p> <p><b><u>GWARANCJA</u></b></p> <p>① Model  ② Numer seryjny  ③ Data zakupu  ④ Nazwa klienta i adres  ⑤ Nazwa dealera i adres  (Pieczeć punktu sprzedaży)</p>	<p>Slovenščina</p> <p><b><u>GARANCIJSKO POTRDILO</u></b></p> <p>① Št. modela  ② Serijska št.  ③ Datum nakupa  ④ Ime in naslov kupca  ⑤ Ime in naslov prodajalca  (Prosimo vtisnite žig z imenom in naslovom prodajalca)</p>
<p>Magyar</p> <p><b><u>GARANCIA BIZONYLAT</u></b></p> <p>① Típuszám  ② Sorozatszám  ③ A vásárlás dátuma  ④ A Vásárló neve és címe  ⑤ A Kereskedő neve és címe  (Kérjük ide elhelyezni a Kereskedő nevének és címének pecsétjét)</p>	<p>Русский</p> <p><b><u>ГАРАНТИЙНЫЙ СЕРТИФИКАТ</u></b></p> <p>① Модель №  ② Серийный №  ③ Дата покупки  ④ Название и адрес заказчика  ⑤ Название и адрес дилера  (Пожалуйста, внесите название и адрес дилера)</p>

# HITACHI

①	
②	
③	
④	
⑤	



## **Hitachi Power Tools Österreich GmbH**

Str. 7, Objekt 58/A6, Industriezentrum NÖ –Süd 2355  
Wiener Neudorf, Austria  
Tel: +43 2236 64673/5  
Fax: +43 2236 63373

## **Hitachi Power Tools Hungary Kft.**

1106 Bogancsvirag U.5-7, Budapest, Hungary  
Tel: +36 1 2643433  
Fax: +36 1 2643429  
URL: <http://www.hitachi-powertools.hu>

## **Hitachi Power Tools Polska Sp.z o.o.**

ul. Kleszczowa27  
02-485 Warszawa, Poland  
Tel: +48 22 863 33 78  
Fax: +48 22 863 33 82  
URL: <http://www.hitachi-elektronarzedzia.pl>

## **Hitachi Power Tools Czech s.r.o.**

Videnska 102,619 00 Brno, Czech  
Tel: +420 547 426 598  
Fax: +420 547 426 599  
URL: <http://www.hitachi-powertools.cz>

## **Hitachi Power Tools Netherlands B.V. Moscow Branch**

Kashirskoye Shosse Dom 65, 4F  
115583 Moscow, Russia  
Tel: +7 495 727 4460 or 4462  
Fax: +7 495 727 4461  
URL: <http://www.hitachi-pt.ru>

## **Hitachi Power Tools Romania**

Str Sf. Gheorghe nr 20-Ferma, Pantelimon, Jud. Ilfov  
Tel: +031 805 25 77  
Fax: +031 805 27 19

<p>English</p> <p><b>EC DECLARATION OF CONFORMITY</b></p> <p>We declare under our sole responsibility that this product is in conformity with standards or standardized documents EN60745, EN55014 and EN61000 in accordance with Council Directives 2004/108/EC and 98/37/EC. This product also complies with the essential requirements of 2006/42/EC to be applied from 29 December 2009 instead of 98/37/EC.</p> <p>This declaration is applicable to the product affixed CE marking.</p>	<p>Čeština</p> <p><b>PROHLÁŠENÍ O SHODĚ S CE</b></p> <p>Prohlašujeme na svoji zodpovědnost, že tento výrobek odpovídá normám EN60745, EN55014 a EN61000 v souladu se směrnicemi 2004/108/EC a 98/37/EC. Tento výrobek rovněž vyhovuje základním požadavkům 2006/45/EC platných od 29 prosince 2009 náhradou za 98/37/EC.</p> <p>Toto prohlášení platí pro výrobek označený značkou CE.</p>
<p>Deutsch</p> <p><b>ERKLÄRUNG ZUR KONFORMITÄT MIT CE-REGELN</b></p> <p>Wir erklären mit alleiniger Verantwortung, daß dieses Produkt den Standards oder standardisierten Dokumenten EN60745, EN55014 und EN61000 in Übereinstimmung mit den Direktiven des Europarats 2004/108/CE und 98/37/CE entspricht. Dieses Produkt entspricht auch den wesentlichen Anforderungen der Richtlinie 2006/42/CE, die ab 29. Dezember 2009 statt 98/37/CE in Kraft ist.</p> <p>Diese Erklärung gilt für Produkte, die die CE-Markierung tragen.</p>	<p>Türkçe</p> <p><b>AB UYGUNLUK BEYANI</b></p> <p>Bu ürünün, 2004/108/EC ve 98/37/EC sayılı KONSEY Direktiflerine uygun olarak, EN60745, EN55014 ve EN61000 sayılı standartlara ve standartlaştırılmış belgelere uygun olduğunu, tamamen kendi sorumluluğumuz altında beyan ederiz. Bu ürün, 29 Eylül 2009'dan itibaren 98/37/EC Direktifinin yerine uygulanacak 2006/42/EC Direktifinin temel şartlarına da uymaktadır.</p> <p>Bu beyan, üzerinde CE işareti bulunan ürünler için geçerlidir.</p>
<p>Ελληνικά</p> <p><b>ΕΚ ΔΗΛΩΣΗ ΕΝΑΡΜΟΝΙΣΜΟΥ</b></p> <p>Δηλώνουμε με απόλυτη υπευθυνότητα ότι αυτό το προϊόν είναι εναρμονισμένο με τα πρότυπα ή τα έγγραφα προτύπων EN60745, EN55014 και EN61000 σε συμφωνία με τις Οδηγίες του Συμβουλίου 2004/108/ΕΚ και 98/37/ΕΚ. Αυτό το προϊόν επίσης ανταποκρίνεται στις θεμελιώδεις απαιτήσεις της οδηγίας 2006/42/ΕΚ προς εφαρμογή από 29 Δεκεμβρίου 2009 αντί της 98/37/ΕΚ.</p> <p>Αυτή η δήλωση ισχύει στο προϊόν με το σημάδι CE.</p>	<p>Română</p> <p><b>DECLARAȚIE DE CONFORMITATE CE</b></p> <p>Declarăm pe propria răspundere că acest produs este conform cu standardele sau documentele de standardizare EN60745, EN55014 și EN61000 și cu Directivile Consiliului 2004/108/CE și 98/37/CE. Acest produs se conformează, de asemenea, cerințelor de bază ale 2006/42/CE, care urmează să fie aplicate începând cu 29 decembrie 2009 în loc de 98/37/CE.</p> <p>Prezenta declarație se referă la produsul pe care este aplicat semnul CE.</p>
<p>Polski</p> <p><b>DEKLARACJA ZGODNOŚCI Z EC</b></p> <p>Oznajmiamy z całkowitą odpowiedzialnością, że produkt ten pozostaje w zgodzie ze standardami lub standardową formą dokumentów EN60745, EN55014 i EN61000 w zgodzie z Zasadami Rady 2004/108/EC i 98/37/EC. Ten produkt spełnia także wymogi Dyrektywy 2006/42/EC, zamiast 98/37/EC, które wchodzi w życie z dniem 29 grudnia 2009 r.</p> <p>To oświadczenie odnosi się do załączonego produktu z oznaczeniami CE.</p>	<p>Slovenščina</p> <p><b>EC DEKLARACIJA O SKLADNOSTI</b></p> <p>Po lastni odgovornosti objavljamo, da je izdelek v skladu s standardi ali standardiziranimi dokumenti EN60745, EN55014 in EN61000 v skladu z direktivami Sveta 2004/108/EC in 98/37/EC. Ta proizvod je izdelan tudi v skladu z bistvenimi zahtevami direktive 2006/42/EC, ki se začne uporabljati 29. decembra 2009 namesto direktive 98/37/EC.</p> <p>Deklaracija je označena na izdelku s pritrjeno CE označbo.</p>
<p>Magyar</p> <p><b>EU MEGFELELŐSÉGI NYILATKOZAT</b></p> <p>Teljes felelősségünk tudatában kijelentjük, hogy ez a termék megfelel az EN60745, EN55014, és EN 61000 szabványoknak illetve szabványosított dokumentumoknak, az Európa Tanács 2004/108/EC, és 98/37/EC Tanácsi Direktíváival összhangban. A termék ezen kívül a korábbi, 98/37/EC irányelv helyett már az új, 2006/42/EC irányelv követelményeinek felel meg, melyeket 2009. december 29.-től kell alkalmazni.</p> <p>Jelen nyilatkozat a terméken feltüntetett CE jelzésre vonatkozik.</p>	<p>Русский</p> <p><b>ДЕКЛАРАЦИЯ СООТВЕТСТВИЯ ЕС</b></p> <p>Мы с полной ответственностью заявляем, что данное изделие соответствует стандартам или стандартизованным документам EN60745, EN55014 и EN61000 согласно Директивам Совета 2004/108/ЕС и 98/37/ЕС. Этот продукт соответствует главным требованиям 2006/42/ЕС от 29 декабря 2009 г. вместо 98/37/ЕС.</p> <p>Данная декларация относится к изделиям, на которых имеется маркировка CE.</p>

Representative office in Europe  
**Hitachi Power Tools Europe GmbH**  
Siemensring 34, 47877 Willich 1, F. R. Germany

Head office in Japan  
**Hitachi Koki Co., Ltd.**  
Shinagawa Intercity Tower A, 15-1, Konan 2-chome,  
Minato-ku, Tokyo, Japan



30. 6. 2009

*K. Kato*

K. Kato  
Board Director

**Hitachi Koki Co., Ltd.**

906

Code No. C99177592 F  
Printed in China