

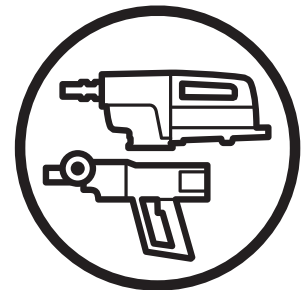

## Руководство оператора

Тщательно прочитайте руководство ДО использования машины и убедитесь, что Вы понимаете его инструкции.

## DM 280



RU

# ЗНАЧЕНИЯ СИМВОЛОВ

## Символы на машине:

**ПРЕДУПРЕЖДЕНИЕ!** неправильное или небрежное использование машины может сделать ее опасным инструментом и привести к серьезной травме или даже смерти оператора или других людей.



Пожалуйста, внимательно прочитайте руководство перед использованием машины и убедитесь, что Вы его поняли.



Не работайте без:

- Апробированного защитного шлема
- Апробированных защитных наушников
- Защитных очков или маски
- Респиратора



Это изделие соответствует применимым директивам ЕС.



**Экологические отметки.** Знаки на изделии или его упаковке указывают, что это изделие нельзя выбрасывать, как обычные отходы. Изделие должно быть сдано в соответствующий пункт утилизации для изъятия электронного оборудования.



Обеспечивая правильное использование и хранение этого изделия, Вы можете уменьшить его потенциально отрицательное воздействие на окружающую среду и людей.

За подробностями об утилизации этого изделия, обратитесь в ваш муниципалитет, утилизационную компанию или магазин, где Вы покупали изделие.

Обеспечьте невозможность попадания воды в машину при сверлении потолка. Используйте адекватный водосборник и закрывайте машину экранами, но не закрывайте воздуховоды.



**Другие наклейки на машине относятся к специальным требованиям сертификации для отдельных рынков.**

## Символы в руководстве:

Осмотр и/или техническое обслуживание должны выполняться только с выключенным двигателем и разъединенным штепселем.

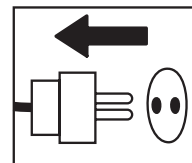

Примените защитные перчатки.

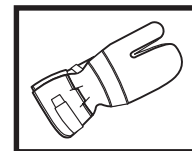

Требуется регулярная чистка.

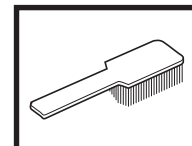

Визуальная проверка.

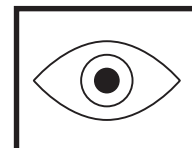

Применяйте защитные очки или маску.

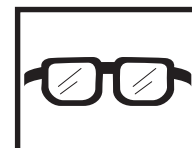

# СОДЕРЖАНИЕ

## СОДЕРЖАНИЕ

### Содержание

#### ЗНАЧЕНИЯ СИМВОЛОВ

Символы на машине: .....	2
Символы в руководстве оператора: .....	2

#### СОДЕРЖАНИЕ

Содержание .....	3
------------------	---

#### СОСТАВ МАШИНЫ

Что есть что на сверлильной машине? .....	4
---	---

#### ПРАВИЛА БЕЗОПАСНОСТИ

Перед использованием новой машины .....	5
Средства личной защиты .....	5
Общие меры предосторожности .....	6
Общие рекомендации .....	8
Система безопасности машины .....	9

#### ПРЕДСТАВЛЕНИЕ

DM 280 .....	10
--------------	----

#### ЗАПУСК И ОСТАНОВ МАШИНЫ

Перед запуском .....	11
Запуск .....	11
Останов .....	11

#### ТЕХНИЧЕСКОЕ ОБСЛУЖИВАНИЕ

Общие сведения .....	12
Замена коронки .....	12
Чистка машины .....	12
Электроснабжение .....	12
Замена трансмиссионного масла .....	13
Замена угольных щеток .....	13
Замена узла уплотнения .....	14
Ежедневное обслуживание .....	14
Ремонты .....	14

#### ТЕХНИЧЕСКИЕ ДАННЫЕ

Декларация соответствия ЕС .....	16
----------------------------------	----

# ПРЕДСТАВЛЕНИЕ

## DM 280

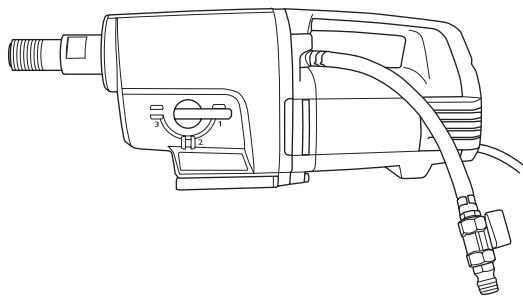

Мы хотим, чтобы Вы были довольны своей машиной, и она долго была бы Вашим компаньоном. Считайте это руководство ценным документом. Следуя его содержанию по использованию, обслуживанию и т.д., Вы сможете продлить жизнь машины и увеличить ее остаточную стоимость. При продаже машины убедитесь, что покупатель получит и это руководство.

Покупка нашего изделия дает Вам возможность обращения за профессиональной помощью при необходимости ремонтов и обслуживания. Если магазин, продавший Вам машину, не является нашим уполномоченным дилером, узнайте у него адрес ближайшей мастерской.

Husqvarna Construction Products проводит политику непрерывного улучшения изделий, и поэтому резервирует право модифицировать конструкцию и выпускать изделия без предшествующего уведомления и без обязательства ввода изменения проекта в старшие продукты.

- DM 280 – это стандовая электрическая сверлильная машина, предназначенная для сверления отверстий в бетоне, кирпиче и других каменных материалах.
- Машина имеет модульную конструкцию и легко монтируется.
- Машина для удобства подвода воды оснащена штуцером, способным вращаться на 180 град.
- DM 280 рассчитана на работу с коронками до 350 мм в низкоскоростной версии и до 250 мм в высокоскоростной и имеет три передачи в коробках обеих версий.
- Машина имеет коробку передач, охлаждаемую водой, проходящей через шпиндель.
- Машина оснащена светодиодным указателем отдаваемой мощности и Вы можете всегда работать на максимальной мощности, не повреждая машину.

Сверлильная машина оборудована переключателем передач и системами Softstart™, Smartstart™ и Elgard™.

## Softstart™

Softstart™ - электронный ограничитель тока, который обеспечивает более мягкий запуск. Полная скорость достигается спустя примерно три секунды после включения машины.

## Smartstart™

При нажатии кнопки Smartstart™ понижается скорость. До повторного нажатия кнопки Smartstart™ машина работает на половинной мощности и скорости. Эта функция применяется для врезания. Постоянная работа в этом режиме не рекомендуется.

## Elgard™

Elgard™ - электронная защита от перегрузки. Схема блока учитывает в т.ч., и такие факторы, как расчетное входное напряжение и температура окружающей среды. Таким образом, Вы можете работать на максимальной мощности, не повреждая машину.

При перегрузке двигателя, блок Elgard™ заставляет его пульсировать. Снизьте нагрузку, и двигатель вернется к нормальной работе. Кроме того блок защиты отключает подачу энергии, если машина подвергается тяжелой перегрузке или при защемлении коронки. Перезапустите машину, выключив ее и включив снова через несколько секунд. При защемлении коронки срабатывает фрикционная предохранительная муфта и защищает коробку передач до срабатывания защиты от перегрузки.

## Переключатель передач

Функция переключения передач обеспечивает ограничение скорости холостого хода машины. Это предполагает более эффективное охлаждение машины на холостом ходу.

## Эргономика

Новая ручка для переноса облегчает транспортировку машины и облегчает ее установку на стенд.

# ЧТО ЕСТЬ ЧТО?

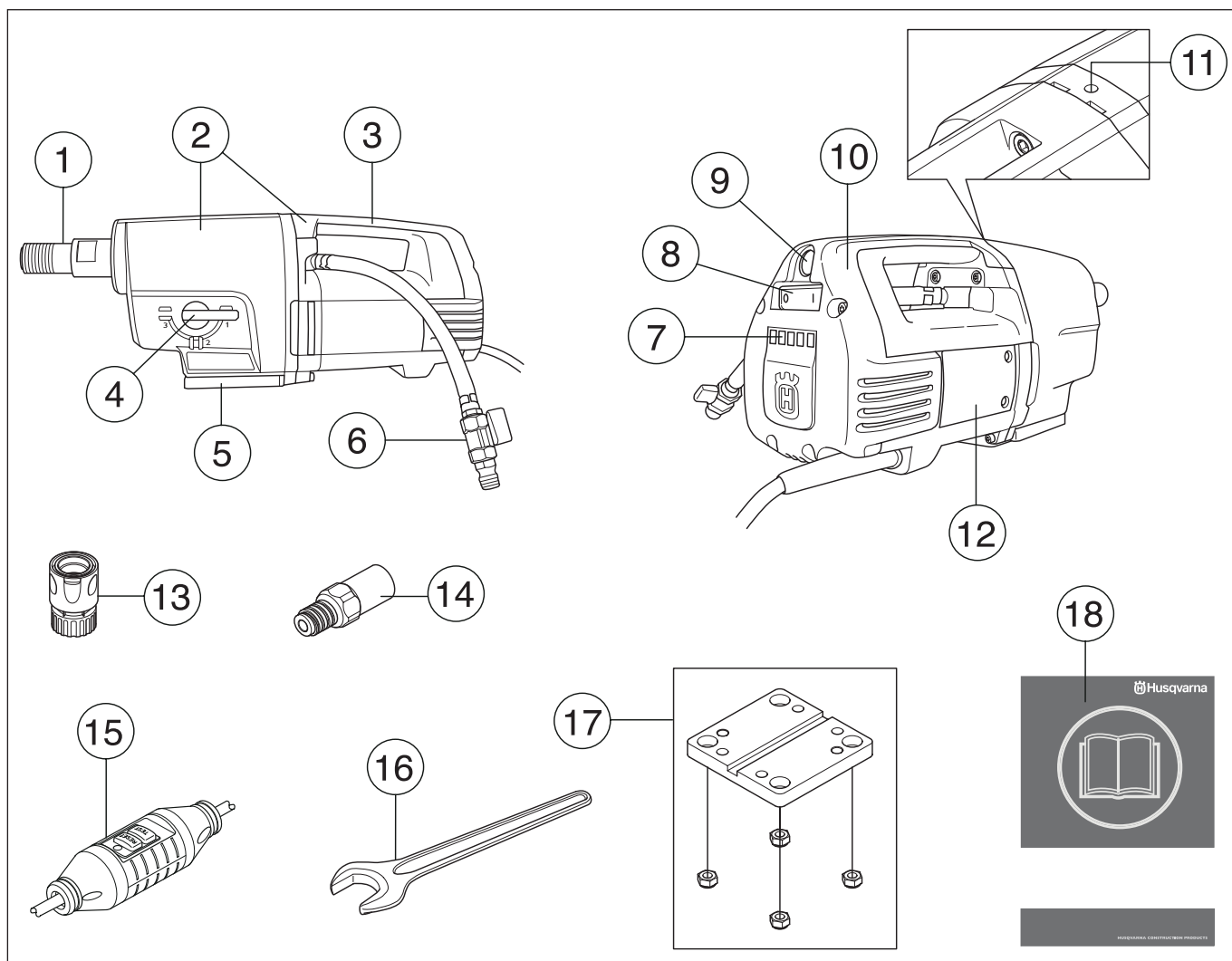

## Что где находится на сверлильной машине?

- |  |                                     |
|--|-------------------------------------|
| 1. Шпиндель                                      | 10. Задняя крышка                   |
| 2. Модули редуктора и мотора                     | 11. Индикатор утечек                |
| 3. Ручка для переноса                            | 12. Смотровой лючок                 |
| 4. Переключатель передач                         | 13. Муфта подключения воды (опция)  |
| 5. Колодка быстрого крепления к стенду Husqvarna | 14. Резьбовой адаптер (опция)       |
| 6. Коннектор ввода воды                          | 15. Устройство защитного отключения |
| 7. Светодиоды указания выходной мощности         | 16. Рожковый ключ, 32 мм            |
| 8. Выключатель                                   | 17. Проставка для стенда            |
| 9. Smartstart™                                   | 18. Руководство оператора           |

# ТЕХНИКА БЕЗОПАСНОСТИ

## Перед использованием новой сверлильной машины

- Перед использованием машины внимательно прочитайте инструкции Руководства.
- Эта машина разработана для и предназначена для сверления бетона, кирпича и других каменных материалов. Любое другое использование не рекомендуется.
- Машина предназначена для применения опытными операторами в строительной промышленности.

## Всегда используйте здравый смысл

Невозможно охватить все возможные ситуации, с которыми Вы можете столкнуться, используя сверлильную машину. Используйте ваш здравый смысл. Избегайте всех ситуаций, в которых Вы не чувствуете себя уверенными. Если Вы все еще сомневаетесь в понимании рабочих процессах после чтения этих инструкций, Вы должны консультироваться с экспертом. Не стесняйтесь связываться с вашим дилером или нами, если Вы имеете вопросы об использовании сверлильной машины. Мы охотно будем предоставлять Вам совет, а также помогать Вам использовать вашу сверлильную машину и эффективно и благополучно.

Проверять сверлильную машину и делать необходимые регулировки и ремонты Позвольте вашему дилеру Husqvarna.

Husqvarna Construction Products проводит политику непрерывного улучшения изделий и поэтому резервирует право изменять конструкцию и выпускать изделия без предварительного уведомления, и без обязательства модификации уже выпущенных изделий.

Вся информация и все данные в Руководстве были применимы на момент отсылки Руководства в печать.



**ПРЕДУПРЕЖДЕНИЕ!** ни в коем случае конструкция машины не может быть изменена без разрешения изготовителя. Используйте только оригинальные принадлежности. Неразрешенные изменения и/или принадлежности могут привести к серьезной травме или даже смерти оператора или других.



**ПРЕДУПРЕЖДЕНИЕ!** Использование машин типа резчиков, шлифовальных и сверлильных станков для формования может создавать пыль и пары, содержащие опасные химикалии. Уточните состав материала и используйте адекватный респиратор.

## Средства личной защиты



**ПРЕДУПРЕЖДЕНИЕ!** При использовании машины Вы должны использовать апробированные средства личной защиты. Средства личной защиты не могут устранить риск травмы, но могут снизить степень ее тяжести, если несчастный случай произойдет. Спросите у вашего дилера помощь при выборе правильного оборудования.

- Защитная каска
- Защитные наушники
- Защитные очки или маска



- Респиратор

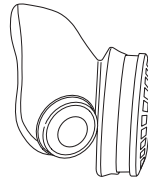

- Плотные перчатки с жестким хватом.

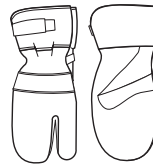

- Плотная, сидящая по фигуре удобная одежда, которая не сковывает движения.



- Обувь со стальными мысками и нескользящей подошвой.



- Имейте под рукой аптечку первой помощи.



# ТЕХНИКА БЕЗОПАСНОСТИ

## Общие меры предосторожности



**ПРЕДУПРЕЖДЕНИЕ!** Читайте все предупреждения и инструкции по безопасности работ. Небрежность при следовании этим предупреждениям может вести к поражению током или серьезной травме

## Безопасность рабочей зоны

- Поддерживайте рабочую зону в чистоте и хорошо освещенной. Непросматриваемые области могут содержать риски несчастных случаев.
- Не работайте инструментом с электроприводом в среде взрывчатых веществ, огнеопасных жидкостей, газов или пыли. Инструмент может создать искры и тем поджечь пыль или газ.
- Люди или животные могут отвлечь Вас от контроля над машиной. Поэтому всегда оставайтесь внимательными и сосредоточенными на задаче.
- Не используйте машину при плохой погоде, типа густого тумана, дождя, сильного ветра, мороза, и т.п. Работа при плохой погоде утомляет и может привести к опасным состояниям, например подскользыванию.
- Никогда не начинайте работать с машиной прежде, чем Вы подготовите рабочую зону и найдете твердую точку опоры. Осмотрите все объекты, способные к неожиданным смещениям. Гарантируйте, что никакие объекты не смогут отвалиться при резке и упасть, вызывая травму.
- Следите за тыльной стороной обрабатываемого объекта, где должна появиться коронка при сквозном сверлении. Огородите область выхода и удостоверьтесь, что никто не сможет быть ранен и ничто не повреждено.

## Электробезопасность



**ПРЕДУПРЕЖДЕНИЕ!** Электропитание машин создает риск электроудара. Избегайте работы в плохих погодных условиях и контакта между заземленными и металлическими объектами. Во избежание травм и повреждений следуйте инструкциям Руководства.



**ПРЕДУПРЕЖДЕНИЕ!** Не мойте машину водой, ибо вода может попасть на электрические компоненты или в двигатель и привести к короткому замыканию и поломке.

- Машина должна быть подключена к сети через заземленный штепсель.
- Убедитесь, что напряжение сети соответствует указанному на шильде машины.
- Убедитесь, что кабель и удлинитель в хорошем состоянии и не имеют повреждений. Используйте удлинители, сертифицированные для наружного использования.
- Никогда не используйте машину с поврежденным кабелем, отдайте ее для ремонта в авторизованную мастерскую.
- Во избежание перегрева не используйте удлинительный шнур в скатанном положении..
- Никогда не переносите машину за кабель, и не вынимайте за него штепсель.
- Берегите кабели и удлинители от воды, масла и острых кромок. Следите, чтобы кабель не защемился в дверях, ограждениях и т.п. Иначе это может заставить объект стать «живым».
- Инструмент с электроприводом не должен подвергаться большей влажности, чем та, что выдает «своя» система охлаждения. Не работайте электроинструментом под дождем. Вода, попавшая в электроинструмент, увеличит риск удара током.
- Обеспечьте, чтобы при запуске машины кабель находился бы позади Вас, чтобы не повредить его.

# ТЕХНИКА БЕЗОПАСНОСТИ

## Личная безопасность

- Используйте средства личной защиты. См. инструкции под заголовком «Средства личной защиты».
- Никогда не используйте машину, если Вы устали или под воздействием алкоголя или лекарств, которые могут влиять на ваше зрение, координацию или суждение.
- Обеспечьте невозможность случайного запуска машины. Перед включением в сеть убедитесь, что выключатель находится в положении «OFF». Переноска включенного электроинструмента или инструмента с пальцем на выключателе, ведет к несчастным случаям.
- Уберите все регулировочные ключи перед включением инструмента. Захваченный шпинделем ключ, может вести к телесным повреждениям.
- Никогда не позволяйте никому использовать машину без уверенности в том, что они поняли содержание этого руководства.
- Будьте аккуратны, так как одежда, длинные волосы и драгоценности могут быть захвачены движущимися частями.
- Держитесь подальше от коронки при работающем двигателе.
- Убедитесь в отсутствии в зоне сверления труб или электрических кабелей.
- Никогда не оставляйте без присмотра машину с работающим мотором.
- Разъединяйте штепсель машины во время длительных перерывов в работе.
- Никогда не работайте в одиночку, всегда следите, чтобы недалеко был другой человек. Кроме помощи в монтаже машины, Вы сможете получить помощь при несчастном случае.

## Использование и уход

- Никогда не используйте машину с дефектами. Выполните проверки и техническому обслуживанию, описанные в этом руководстве. Некоторые технические мероприятия и сервисные измерения должны быть выполнены специально обученными техниками. Смотрите главу «Техническое обслуживание».
- Осмотр и/или техническое обслуживание должны выполняться только после отсоединения штепсельной вилки от розетки сети электропитания.
- Не используйте электроинструмент с неисправным переключателем «ON / OFF». Электроинструмент, который нельзя выключить, опасен и должен быть отремонтирован.
- Не используйте машину, конструкция которой изменена от ее оригинального вида.
- Не перегружайте машину. Перегрузка может повредить ее.
- Для более безопасную работу содержите инструмент чистым и заточенным.
- Содержите все составляющие машины в состоянии, пригодном к работе и регулярно контролируйте затяжку всех креплений.

## Транспортировка и хранение

- Для предотвращения повреждений машины и коронки снимайте коронку с машины перед транспортировкой и хранением.
- Храните сверлильную машину в закрываемых помещениях вне досягаемости детей и неуполномоченных людей.
- Храните сверлильную машину и стенд в сухом прохладном месте.



# ТЕХНИКА БЕЗОПАСНОСТИ

## Общие рабочие инструкции



**ПРЕДУПРЕЖДЕНИЕ!** Этот раздел описывает основные меры предосторожности при работе со сверлильной машиной. Эта информация никогда не заменит профессиональных навыков и опыта. Если Вы попадаете в ситуацию, где Вы сомневаетесь в своих действиях, Вы должны спросить эксперта. Свяжитесь с вашим дилером или опытным пользователем подобной машины. Не попробуйте выполнять задачу, в которой Вы не уверены!

- Машина имеет очень большой вращающий момент. Это требует от оператора хорошей концентрации во время работы, поскольку при внезапном защемлении коронки может произойти серьезная травма.
- При работе машины держите Ваши руки на безопасном расстоянии от шпинделя и коронки.
- Внимательно следите за отверстием – указателем утечек. Если из отверстия на вершине редуктора появились вода или масло, должны быть заменены сальники.

## Сверление со станда

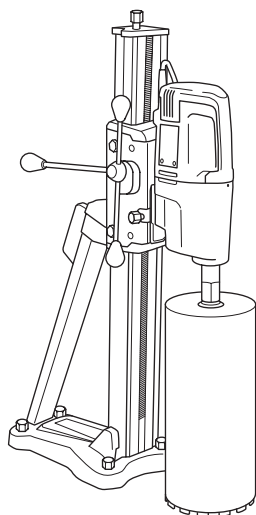

- Машина предназначена для сверления только со станда.
- Для работы с этим двигателем мы рекомендуем стенд Husqvarna DS 450.
- Убедитесь, что стенд закреплен правильно.
- Убедитесь, что сверлильная машина правильно закреплена к станду.

## Сверление вне помещений

- Всегда используйте удлинители, сертифицированные для наружного использования.

## Сверление над собой (в потолок и т.п.)

- Чтобы избежать попадания воды в машину, используйте водосборник.

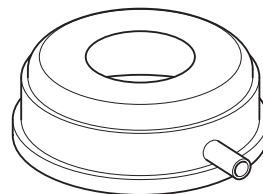

- Для защиты машины применяйте специальные водоотводящие чашки.
- Кроме того, что машина должна быть укрыта пластиком или чем-то подобным, чтобы предотвратить проникновение воды в машину, оно не должно закрывать воздухозаборники и отверстия для выпуска воздуха.

**ВАЖНО!** Воздухозаборник не должен быть закрыт.

## Защитные средства машины



Этот раздел описывает защитные средства машины, их цель, и какие проверки и обслуживание должны быть выполнены, чтобы убедиться в правильности их работы. Смотрите раздел "Что есть что?", чтобы уточнить, где на вашей машине находится это оборудование.



**ПРЕДУПРЕЖДЕНИЕ!** Никогда не используйте машину, которая имеет дефектные средства защиты! Средства защиты должны быть осмотрены и установлены. Смотри инструкции в главе «Проверки и обслуживание средств защиты машины». Если ваша машина не проходит проверки, отправьте ее для ремонта в сервисную мастерскую.

## Проверки защитных средств машины

**ВАЖНО!** Все ремонтные работы и обслуживание и машины требуют специального обучения. Это особенно важно для средств защиты. Если ваша машина работает некорректно, после проверок, описанных ниже, Вы должны связаться с вашим сервисным агентом. Когда Вы покупаете любую нашу продукцию, мы гарантируем доступность профессионального обслуживания. Если розничный продавец, который продал Вам машину, не является уполномоченным дилером, спросите у него адрес ближайшего к Вам сервисного агента.

## Выключатель

Выключатель используется, чтобы запустить и остановить машину.

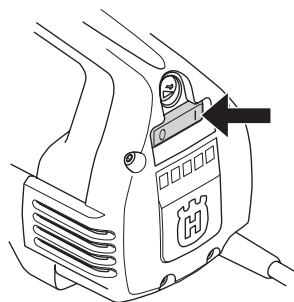

## Проверка выключателя

- Запустите машину, нажав на сторону «**ON**» переключателя.
- Чтобы остановить машину нажмите на сторону «**OFF**» переключателя.
- Дефектный выключатель источника питания должен быть заменен уполномоченной сервисной мастерской.

# ЗАПУСК И ОСТАНОВ МАШИНЫ

## Перед запуском



**ПРЕДУПРЕЖДЕНИЕ!** Перед запуском обратите внимание: Машина должна подключаться к сети через заземленную розетку. Убедитесь, что напряжение сети соответствует указанному на шильде машины. Гарантируйте себе жесткую устойчивость. Удалите из рабочей зоны людей и животных.

Убедитесь, что:

- Выключатель не поврежден. В противном случае выключатель должен быть заменен уполномоченным ремонтником.
- Каналы для воздуха охлаждения не забиты.
- Машина и ее оснастка установлены правильно.
- Стенд зафиксирован должным образом и машина на нем установлена правильно.
- Коронка закреплена должным образом.
- Вода охлаждения к машине подведена. Используйте коронки в зависимости от того, влажное или сухое бурение выбрано. При сомнениях свяжитесь с Вашим дилером, Вашей мастерской или опытным оператором.
- Избегайте случайных запусков. Перед подключением к сети гарантируйте, что выключатель находится в положении «OFF».

## Запуск

**ВАЖНО!** Переключение скорости можно делать только при остановленном моторе. Иначе есть риск повреждения коробки передач.

1. Установите рабочую скорость, переместите флажок передач в нужное положение, одновременно проворачивая рукой шпиндель.

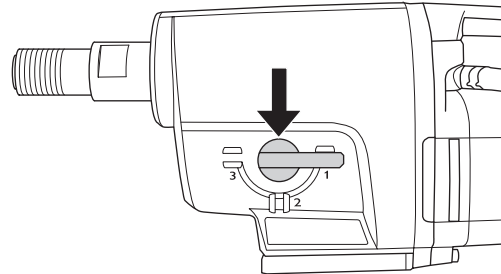

2. Включите подачу воды.
3. Запустите машину нажатием переключателя «ON-OFF».

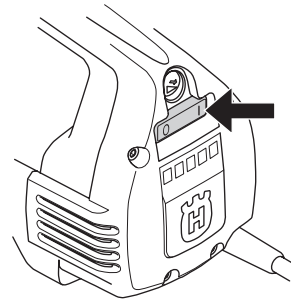

При необходимости также нажмите кнопку Smartstart™.

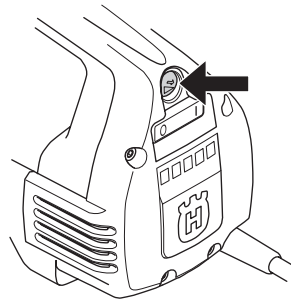

## Останов



**ПРЕДУПРЕЖДЕНИЕ!** Коронка продолжает вращаться некоторое время после выключения двигателя.

Не останавливайте коронку руками. Это может привести к травмам.

Для остановки машины нажмите переключатель «ON-OFF».

## Охлаждение

Чтобы охладить двигатель, позвольте машине поработать пару минут без нагрузки.

# ТЕХНИЧЕСКОЕ ОБСЛУЖИВАНИЕ

## Общие сведения



**ВАЖНО!** Осмотр и/или техническое обслуживание должны выполняться при выключенном двигателе и разъединенном штепселе

Срок службы Вашей машины может быть значительно продлен, если использовать ее правильно и не забывать заботиться о ней.

## Замена коронки



1. Выньте штепсель.
2. Возьмите:
  - Новую коронку.
  - Рожковые ключи на 24 и 32 мм.
  - Водостойкую смазку.
3. С помощью рожковых ключей отделите старую коронку.
4. Нанесите на резьбу новой коронки водостойкую смазку.
5. Закрепите новую коронку, используя ключи.

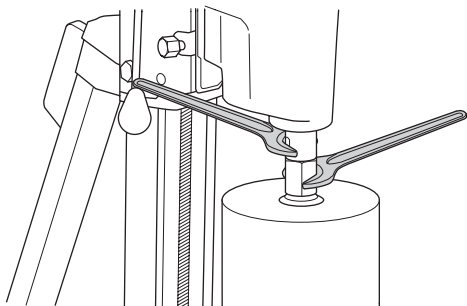

Прежде, чем запустить машину, убедитесь, что новая коронка зафиксирована.

## Очистка

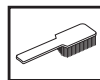

- Содержите машину и коронки чистыми для более легкого и безопасного сверления.

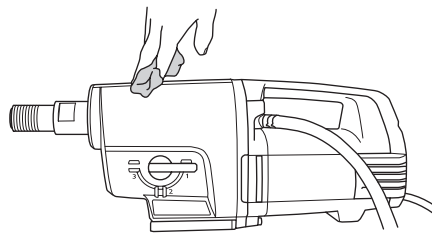

- Сохраняйте ручку сухой и чистой от масла.
- Для нормального охлаждения машины, воздухозаборники должны быть чистыми.

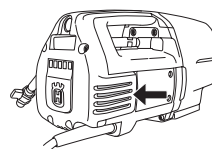

- Для регулярной чистки двигателя используйте сжатый воздух. Снимите крышки и почистите корпус.

## Электрическая Подача



**ПРЕДУПРЕЖДЕНИЕ!** Никогда не используйте поврежденные кабели, это может привести к серьезным, даже фатальным, травмам.

Проверьте, что кабели и удлинители в хорошем состоянии и не имеют повреждений. Никогда не используйте машину с поврежденным кабелем, отдайте ее в мастерскую для ремонта.

# ТЕХНИЧЕСКОЕ ОБСЛУЖИВАНИЕ

## Замена трансмиссионного масла



Для правильного выбора масла свяжитесь со своим дилером.

Масло в коробке передач должно меняться после каждых 400 часов работы. Замена:

1. Возьмите:
  1. 0,6 л свежего масла STATOIL SYNTOL 75W-90 или другого подобного.
  2. Контейнер для сливаемого масла.
2. Закрепите машину в тисках шпинделем вниз.

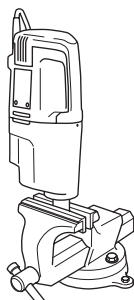

3. Отвинтите четыре винта, скрепляющие вместе модули двигателя и коробки передач.

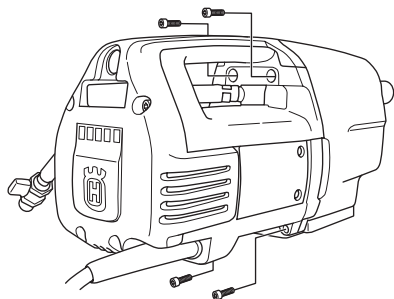

4. Осторожно разделите машину.
5. Слейте старое масло в контейнер.
6. При необходимости чистки коробки передач свяжитесь со своим дилером.
7. Налейте в коробку передач приблизительно 0,6 л нового масла.

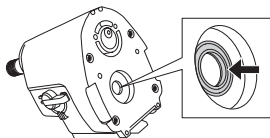

8. Проверьте целостность сальников.
9. Соберите машину и ввинтите четыре винта. При монтаже будьте внимательны, чтобы не повредить сальники.

## Замена угольных щеток



Угольные щетки должны регулярно выниматься и проверяться. При ежедневном использовании рекомендуем еженедельные проверки, при менее интенсивном использовании - реже. Область износа должна быть достаточного размера и не иметь повреждений.

Щетки должны всегда заменяться единой парой. Сделайте следующее:

1. Вывинтите 5 винтов осмотровой крышки. Для снятия крышки можно аккуратно вставить отвертку в пазы корпуса.

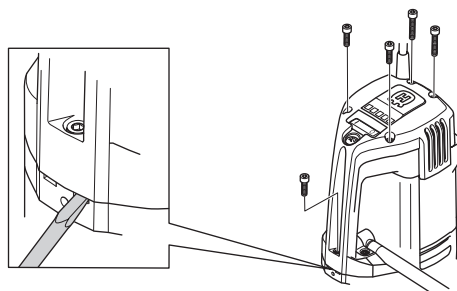

2. Поднимите пружину (А) держателя щетки.
3. Ослабьте винт (В).

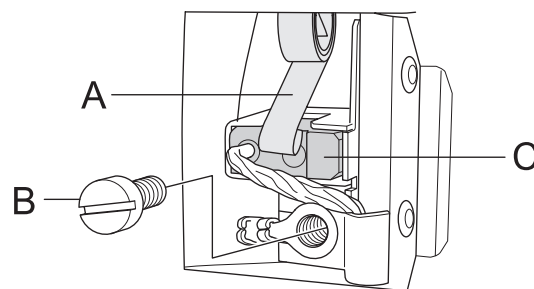

4. Выньте контакт угольной щетки.
5. Вытяните угольную щетку (С) из держателя.
6. Очистите щеткодержатель сжатым воздухом или щеткой. Замените изношенные щетки.
7. Установите новую угольную щетку. Удостоверьтесь, что сторона с проводком оказывается со стороны редуктора, а щетка легко скользит в держателе. Если щетка установлена неправильной стороной, она может защемиться в держателе.
8. Уложите пружину щеткодержателя на место.
9. Вставьте контакт угольной щетки под винт.
10. Повторите процедуру с другой угольной щеткой.
11. Направьте осмотровую крышку в пазы ручки. Завинтите пять винтов крышки, начиная с винта в самом низу ручки.
12. Запустите машину поработать вхолостую примерно на 10 минут, чтобы приработать новые щетки.

## Замена уплотнения ввода

Если из индикаторного отверстия показались вода или масло, необходимо заменить держатель сальников.

1. Ослабьте два винта штуцера ввода воды.

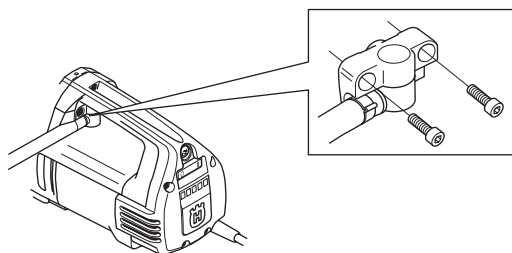

2. Используя две шлицевые отвертки, аккуратно вытяните держатель сальников.
3. Осторожно вставьте новый держатель сальников и привинтите на место водяной модуль.

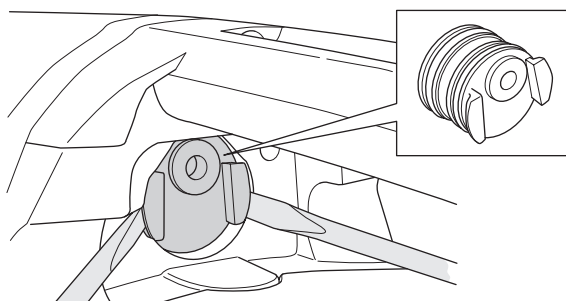

## Ежедневное обслуживание



1. Проверьте затяжку гаек и винтов.
2. Проверьте плавность работы выключателя электропитания.
3. Очистите машину снаружи.
4. Проверьте и чистите воздухозаборники.
5. Проверьте целостность и состояние кабеля и удлинителя.

## Ремонты

**ВАЖНО!** Любые ремонты могут выполняться только уполномоченными ремонтниками. Это для того, чтобы не подвергать операторов большим и ненужным рискам.

# ТЕХНИЧЕСКИЕ ДАННЫЕ

## DM 280

Электродвигатель	Однофазный
Номинальное напряжение, V	230
Номинальная мощность, W	2700
Расчетный ток, A	13
<b>Вес, кг</b>	13
<b>Шумовые выделения</b>	
Уровень акустической мощности, измеренный, EN 12348:2000, дБ (A)	105
<b>Уровни шума</b>	
Уровень давления звука в ухе оператора, измеренный по EN 12348:2000, дБ (A)	98
<b>Максимальная диаметр коронки, мм</b>	
Низкоскоростная модель	350
Высокоскоростная модель	250
Резьба шпинделя	G 1 <sup>1</sup> / <sub>4</sub> "
Водяной коннектор	G 1 <sup>1</sup> / <sub>4</sub> "
Water pressure - max, bar	8
<b>Vibration levels, a<sub>hv</sub></b> (see note 3)	
Handle, m/s <sup>2</sup>	1,0

### Низкоскоростная модель

Передача	Скорость коронки под нагрузкой, об/мин	Скорость коронки без нагрузки, об/мин	Рекомендуемый размер коронки, мм
1	250	310	200-350
2	550	690	100-200
3	950	1190	50-100

### Высокоскоростная модель

Передача	Скорость коронки под нагрузкой, об/мин	Скорость коронки без нагрузки, об/мин	Рекомендуемый размер коронки, мм
1	360	450	150-250
2	800	1000	75-150
3	1380	1730	25-75

---

# ТЕХНИЧЕСКИЕ ХАРАКТЕРИСТИКИ

---

## Гарантия ЕС о соответствии

(Только для Европы)

Husqvarna AB, SE-433 81 Гетеборг, Швеция, телефон: +46-31-949000, с полной ответственностью заявляет, что бурильная машина Husqvarna DM330 серийных номеров 2010 и далее (год указан в тексте на табличке с техническими характеристиками и последующим серийным номером) соответствует требованиям директив COUNCIL'S DIRECTIVES:

- от 17 мая 2006 года, "относится к механическому оборудованию" 2006/42/ЕС
- от 15 декабря 2004 года "об электромагнитной совместимости" 2004/108/ЕЕС.
- от 12 декабря 2006 г., «О электрическом оборудовании» 2006/95/ЕС.

Были использованы следующие стандарты: EN ISO 12100:2003, EN 55014-1:2006, EN 55014-2/A1:2001, EN 61000-3-2:2006, EN 61000-3-3/A1/A2:2005, EN 12348/A1:2009.

Göteborg, 29 декабря 2009 г.

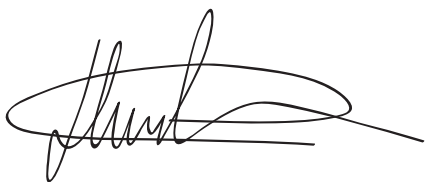

Henric Andersson

Вице-президент, руководитель отдела торцовочных станков и строительной техники.

(Уполномоченный представитель Husqvarna AB и ответственный за техническую документацию.)





[www.husqvarnacp.com](http://www.husqvarnacp.com)

1151161-56

2010-01-24

