



ROYAL[®]
CLIMA



Palermo Econo
Палермо Эконо

Milano
Милано

**КОНВЕКТОР ЭЛЕКТРИЧЕСКИЙ
(радиатор электрический
конвекторного типа)**

РУКОВОДСТВО ПО ЭКСПЛУАТАЦИИ

EAC

СОДЕРЖАНИЕ

1. ИСПОЛЬЗУЕМЫЕ ОБОЗНАЧЕНИЯ	3
2. ПРАВИЛА БЕЗОПАСНОСТИ	4
3. НАЗНАЧЕНИЕ.	5
4. УСТРОЙСТВО ЭЛЕКТРИЧЕСКОГО КОНВЕКТОРА.	6
5. ТЕХНИЧЕСКИЕ ХАРАКТЕРИСТИКИ.	7
6. КОМПЛЕКТАЦИЯ	7
7. УСТАНОВКА КОНВЕКТОРА	8
8. ЭКСПЛУАТАЦИЯ КОНВЕКТОРА	10
9. УХОД И ОБСЛУЖИВАНИЕ.	13
10. ЭЛЕКТРИЧЕСКИЕ СХЕМЫ ПРИНЦИПИАЛЬНЫЕ.	14
11. ХРАНЕНИЕ И ТРАНСПОРТИРОВКА.	15
12. СРОК ЭКСПЛУАТАЦИИ	15
13. ПРАВИЛА УТИЛИЗАЦИИ	15
14. ДАТА ИЗГОТОВЛЕНИЯ	16
15. СЕРТИФИКАЦИЯ ПРОДУКЦИИ	16

Уважаемый покупатель! Поздравляем Вас с покупкой и благодарим за удачный выбор электрического конвектора ROYAL Clima.

Перед началом эксплуатации прибора просим Вас внимательно ознакомиться с руководством по эксплуатации.

1. ИСПОЛЬЗУЕМЫЕ ОБОЗНАЧЕНИЯ



ОСТОРОЖНО!

Требования, несоблюдение которых может привести к серьезной травме или летальному исходу.



ВНИМАНИЕ!

Требования, несоблюдение которых может привести к тяжелой травме или серьезному повреждению оборудования.

ПРИМЕЧАНИЕ:

1. Если поврежден кабель питания, он должен быть заменен авторизованной сервисной службой.
2. Электрический конвектор должен быть установлен с соблюдением существующих местных норм и правил эксплуатации электрических сетей.
3. Производитель оставляет за собой право без предварительного уведомления покупателя вносить изменения в конструкцию, комплектацию или технологию изготовления изделия с целью улучшения его свойств.
4. В тексте и цифровых обозначениях инструкции могут быть допущены опечатки.
5. Если после прочтения инструкции у Вас останутся вопросы по эксплуатации прибора, обратитесь к продавцу или в специализированный сервисный центр для получения разъяснений.
6. На изделии присутствует этикетка, на которой указаны технические характеристики и другая полезная информация о приборе.

2. ПРАВИЛА БЕЗОПАСНОСТИ



ВНИМАНИЕ!

- Внимательно прочитайте эту инструкцию перед установкой и эксплуатацией электрического конвектора, если у вас возникнут вопросы, обращайтесь к официальному дилеру производителя.
- Используйте прибор только по назначению указанному в руководстве пользователя
- При работе электрический конвектор нагревается до высокой температуры. Во избежании ожогов не прикасайтесь к горячим частям прибора во время работы.
- Не располагайте конвектор вблизи легко воспламеняющихся и легкодеформируемых предметов.
Перед демонтажом или упаковкой прибора в коробку, убедитесь, что корпус конвектора и нагревательный элемент остыли.
- Не накрывайте конвектор, когда он работает. Не сушите на нем белье, одежду и т.п. Это может привести к перегреву, выходу из строя, а также нанести ущерб Вам или Вашему имуществу.
- Не подключайте и не отключайте конвектор от электрической сети, вынимая вилку из розетки. Для включения и выключения прибора обязательно используйте кнопку вкл/выкл.
- Не засовывайте посторонние предметы в отверстия конвектора.
- Не допускается эксплуатация электрического конвектора лицами, не знакомыми с руководством пользователя, а также детям и лицам, находящимся под воздействием лекарств, алкоголя, не обладающими достаточными умственными, сенсорными и физическими способностями. Эксплуатация конвектора инвалидами и недееспособными лицами допускается только под руководством ответственных лиц.
- Не допускается использование конвектора при наличии каких-либо повреждений у прибора или кабеля, после сбоя в работе, после падения устройства или его повреждения любым другим способом.
- Включение конвектора должно осуществляться только по завершении его полной сборки.
- Если конвектор не используется, то всегда отсоединяйте штепсельную вилку от электрической розетки.
- Не прокладывайте кабель электропитания под ковровыми покрытиями и не накрывайте его. Кабель электропитания должен располагаться так, чтобы его невозможно было задеть.
- Избегайте попадания на конвектор воды, а также не используйте его вблизи воды и в помещениях с повышенной влажностью воздуха. Не подключайте прибор к электропитанию, если его поверхность влажная.
- Не садитесь, не становитесь и не ставьте какие-либо тяжелые предметы на конвектор.
- Не пытайтесь самостоятельно ремонтировать конвектор. Для ремонта конвектора обратитесь в авторизованный сервисный центр производителя.
- Всегда вынимайте штепсельную вилку конвектора из сетевой розетки перед перемещением конвектора в другое место.
- Устанавливайте конвектор в труднодоступных для опрокидывания прибора местах.
- Во время работы конвектор всегда должен находиться под наблюдением, особенно если неподалеку находятся дети, инвалиды или недееспособные лица.

- При отключении конвектора от сети электропитания не тяните за шнур и не дотрагивайтесь до него влажными руками.
- Если вы не можете вставить вилку в розетку проверьте на соотношение стандартов вилки и розетки и вызовите электрика. Не используйте прибор если вилка вставлена в розетку не до конца.
- Не используйте конвектор вне помещения, на открытых пространствах.
- Не загромождайте воздухозаборные отверстия посторонними предметами.
- Используйте конвектор только на ровной, горизонтальной сухой поверхности.
- Не используйте конвектор вблизи легковоспламеняющихся жидкостей, бензина и т.п.
- Не проводите чистку конвектора, когда он подключен к электропитанию.
- Не изменяйте длину шнура питания и не используйте удлинители и переходники. Разрешается использовать удлинитель, если его параметры соответствуют мощности прибора и он используется другими потребителями электроэнергии.
- Установка и эксплуатация конвектора должна проходить в строго вертикальном положении. Запрещается эксплуатировать прибор в горизонтальном или наклонном положении.
- Напряжении электросети к которой подключен конвектор должно подходить по параметрам к параметрам самого прибора.
- Панель управления должна быть недоступна для использования человеку, находящемуся в ванной или в душе, или имеющему другой контакт с водой.
- Не устанавливайте конвектор непосредственно под электрической розеткой или кабелем, т.к. выходящие тепловые потоки могут попасть на них, и это может привести к аварии.
- Перед началом эксплуатации все цветные наклейки с лицевой панели должны быть удалены.



Нагреватель следует устанавливать так, чтобы человек принимающий ванну или душ не мог дотронуться до блока управления.



Нагреватель не предназначен для размещения непосредственно под гнездом розетки.

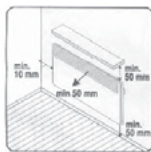

Рекомендуемая схема установки конвектора.

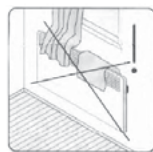

Не накрывайте конвектор!

3. НАЗНАЧЕНИЕ

Электрический конвектор предназначен для обогрева помещения в холодный период времени и для поддержания комфортного микроклимата в бытовом помещении.

Принцип работы:

Холодный воздух, находящийся вблизи пола, проходит через нагревательный элемент конвектора. Воздух нагревается, устремляется вверх и выходит через жалюзи выходной решетки. Распространяясь по комнате теплый поток воздуха повышает температуру и обогревает помещение.

4. УСТРОЙСТВО ЭЛЕКТРИЧЕСКОГО КОНВЕКТОРА

1. Панель управления
(в зависимости от серии)
2. Жалюзи выходной решетки
3. Корпус прибора
4. Опорные ножки
5. Колесики для транспортировки
6. Вход холодного воздуха



Рис. 2

Электрические конвекторы ROYAL Clima имеют разделение по максимальной потребляемой мощности нагревательного элемента, что влияет на габариты приборов. Данное разделение по типоразмеру позволяет органично сочетать конвекторы ROYAL Clima разной мощности в одном помещении, а также подобрать наиболее подходящий типоразмер, в зависимости от предпочтений по производительности и композиции в Вашем интерьере.

В целях улучшения качества продукции производитель оставляет за собой право изменять комплектующие части изделия для разных партий поставок, цветовую гамму и внешний вид прибора без предварительного уведомления, что не нарушает правила принятые на территории страны производства\транзита\реализации, стандарты качества и нормы законодательства.

Индикаторы на дисплее конвектора могут не совпадать с данным графическим изображением в руководстве по эксплуатации, это зависит от серии выпуска прибора.

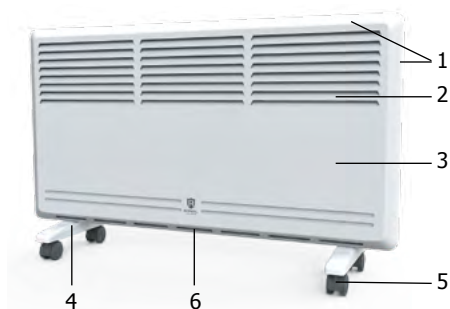
Типоразмеры:



Рис. 3

5. ТЕХНИЧЕСКИЕ ХАРАКТЕРИСТИКИ

Серия Palermo Econo

		REC-PE1000M	REC-PE1500M	REC-PE2000M
Номинальная мощность	Вт	1000(400+600)	1500(900+600)	2000 (800+1200)
Напряжение питания	В/Гц	220-230~/50	220-230~/50	220-230~/50
Номинальный ток	А	4,3	6,5	8,7
Класс влагозащиты		IPX0	IPX0	IPX0
Класс электрозащиты		I	I	I
Размеры прибора	мм	440×400×80	610×400×80	760×400×80
Размеры в упаковке	мм	492×450×145	662×450×145	812×450×145
Вес нетто	кг	2,5	3,45	4,05
Вес брутто	кг	3,29	4,32	5,26

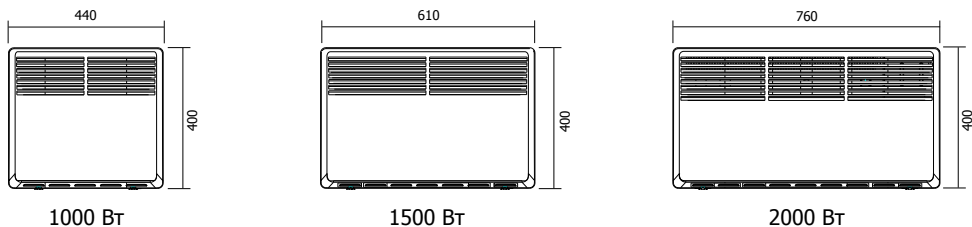
Серия Milano meccanico и Milano elettronico

		REC-M1000M	REC- M1500M	REC- M2000M
		REC- M1000E	REC- M1500E	REC- M2000E
Номинальная мощность	Вт	M: 1000 (400 + 600) E: 1000 (600/1000)	M: 1500(900+600) E: 1500 (900/1500)	2000 (800+1200) E: 2000 (1200/2000)
Напряжение питания	В/Гц	220-230~/50	220-230~/50	220-230~/50
Номинальный ток	А	4,2	6,4	8,6
Класс влагозащиты		IP21	IP21	IP21
Класс электрозащиты		I	I	I
Размеры прибора	мм	440x400x92	610x400x92	760x400x92
Размеры в упаковке	мм	492x450x145	662x450x145	812x450x145
Вес нетто	кг	3,12	4,02	4,81
Вес брутто	кг	3,91	4,95	5,89

6. КОМПЛЕКТАЦИЯ

- Электрический конвектор - 1 штука
- Комплект для настенного монтажа - 1 штука
- Опорные ножки - 2 штуки
- Колесики - 4 штуки
- Упаковка - 1 штука
- Руководство по эксплуатации / гарантийный талон - 1 штука

7. УСТАНОВКА КОНВЕКТОРА



Рис. 4

Установка конвектора на опорные ножки

1. Раскройте заводскую упаковку и извлеките прибор.
2. Освободите конвектор от дополнительных частей коробки (картон, полиэтилен и т.д.).
3. Достаньте 2 опорные ножки из упаковки.
4. Переверните конвектор, чтобы его нижняя часть оказалась сверху (рис. 4.1).
5. Приложите опорные ножки к корпусу прибора так чтобы крепежные отверстия ножек и прибор совпадали (рис. 4.2).
6. Закрутите крепежные винты с достаточным усилием (рис. 4.3).
7. Переверните прибор и установите его на ровную горизонтальную поверхность.

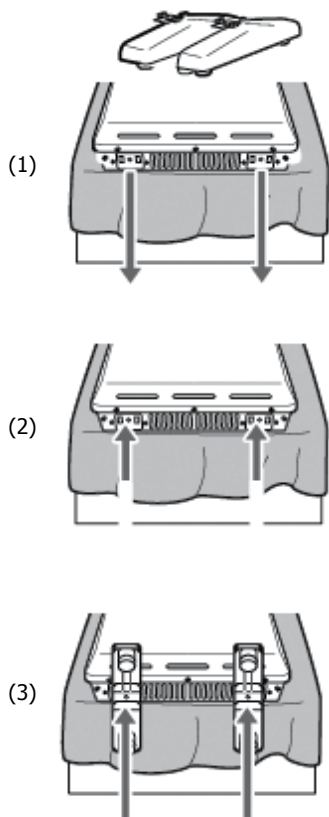

Рис. 5

Настенный монтаж

1. Внимание! Перед тем как сверлить отверстия в стене, убедитесь, что в этом месте нет электрической проводки.
2. При размещении устройства на стене, расположите его таким образом, чтобы розетка находилась ниже конвектора и являлась доступной. Обеспечьте следующие зазоры: между устройством и полом - не менее 15 см, между передней/верхней панелью и окружающими объектами - не менее 50 см, между боковыми панелями и окружающими объектами - не менее 10 см.
3. Отметьте места для отверстий для настенных кронштейнов (2) таким образом, чтобы они находились на высоте как минимум 45 см выше уровня пола.
4. Просверлите в стене отверстия нужной глубины.
5. Вставьте штифты в отверстия и зафиксируйте настенные кронштейны (2) с помощью винтов 4x30 мм.
6. Зафиксируйте упоры (3) на задней стороне корпуса с помощью винтов 4x12 мм.
7. Зафиксируйте конвектор на стене с помощью держателей (1) закрепив их с помощью винтов 4x12 мм. с настенными кронштейнами (2).
8. Дополнительные принадлежности приобретаются отдельно.

8. ЭКСПЛУАТАЦИЯ КОНВЕКТОРА

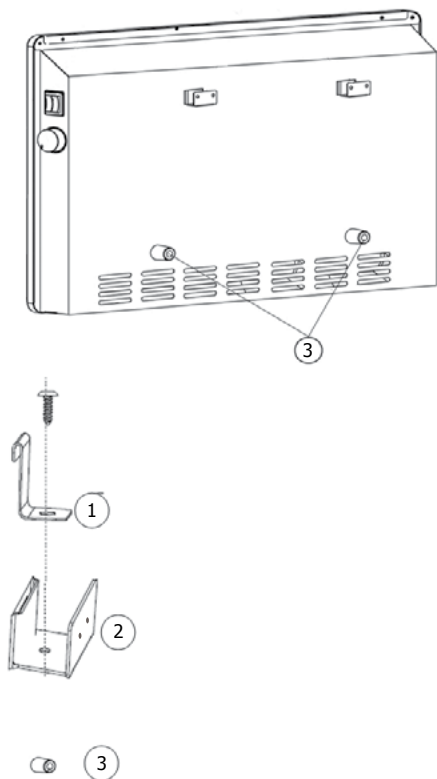
Подключение к электросети

1. Перед началом эксплуатации конвектора извлеките прибор из упаковки (обязательно сохраните упаковку для межсезонного хранения прибора).
2. Убедитесь, что переключатель находится в положении выкл.
3. Установите конвектор согласно пункту 7 «Установка конвектора». Не рекомендуется подключать конвектор к сети, если к ней подключены другие электроприборы.
4. Параметры электросети должны соответствовать параметрам указанным на маркировочной табличке на приборе и/или упаковке. Если вы не уверены в соответствии параметров обратитесь к электрику. Электрическая розетка прибора должна быть правильно заземлена, розетка и вилка должны оставаться сухими. Время от времени проверяйте надежность подключения вилки к розетке.

Панель управления

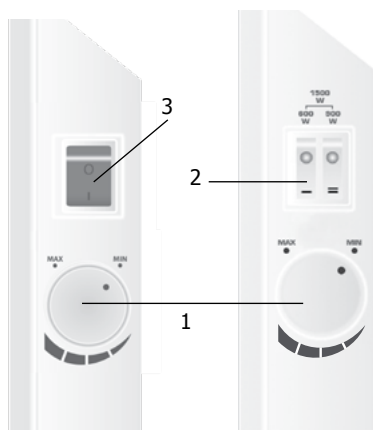

серия Palermo Econo
(1000 Вт)

серия Palermo Econo
(1500, 2000 Вт),
Milano meccanico



ВНИМАНИЕ!

- Используйте источник питания переменного тока, указанный в технических характеристиках конвектора.
- Не используйте устройство с неисправным кабелем питания или вилкой, а также при неисправной розетке.
- Не подключайте конвектор, если параметры электросети не соответствуют параметрам прибора.

Модели REC-M__M, REC-PE__M обладают механическим термостатом.

Модели REC-M__E обладают высокоточным электронным термостатом и LED дисплеем.

Рис. 6

1. Ручка термостата. Поверните ручку (1) для выбора желаемой мощности нагрева помещения.
2. Двухклавишный переключатель (2), (модель REC-PE1000M обладает одноклавишным переключателем (3)). Нажмите переключатель (-) для выбора соответствующей мощности нагрева. Для работы на максимальном режиме нагрева включите оба переключателя.

Эксплуатация конвектора

1. Подключите конвектор к электросети, вставив вилку к сетевому шнуру в сетевую розетку.
2. Выберите необходимый режим нагрева с помощью двухклавишного переключателя.
3. Поверните ручку термостата по часовой стрелке для выбора температуры нагрева (можно выбрать температуру от 5 до 30 градусов).

Панель управления моделями серии Milano elettronico (REC-M1000E, REC-M1500E, REC-M2000E)

1. Клавиша включения и выключения работы конвектора, выбора мощности обогрева.
2. Клавиша выбора режима работы.
3. Клавиша установки таймера.
- 4-5. Клавиши увеличения или уменьшения выбранного значения температуры или значения установленного таймера.
6. LED-дисплей. На дисплее может отображаться значение температуры, выбранный режим или значение установки таймера.
7. Индикатор высокой скорости обогрева.
8. Индикатор низкой скорости обогрева.
9. Индикатор блокировки панели управления и защиты от детей.
10. Индикатор ночного режима работы Sleep.
11. Индикатор работы функции антизамерзания Anti Freez.
12. Индикатор работы таймера.
13. Индикатор питания «Power».
14. Индикатор температуры или времени таймера.







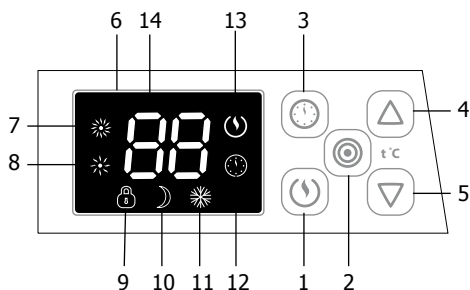

Рис. 7

Эксплуатация конвектора

1. Подключите конвектор к электросети, вставив вилку сетевого шнура в сетевую розетку. Установите выключатель питания в положение ON, после чего нажмите клавишу . Конвектор начнет работу на низкой мощности обогрева, на дисплее отобразится символ . Нажмите клавишу повторно для выбора высокой мощности обогрева, на дисплее отобразится символ . Нажмите клавишу третий раз для выключения прибора.

2. Нажмите кнопку  несколько раз, чтобы выбрать режим работы- ночной режим или режим Anti Freeze.

3. Для выбора температуры нагрева 5°C до 35°C нажмите клавишу  или . Подождите 3 секунды после выбора желаемой температуры, после чего произойдет ее установка.

4. После установки желаемой температуры последнее значение будет запомнено, а на дисплее будет отображаться текущая температура.

5. Если при включении конвектора температура окружающей среды больше чем выставленная термостатом, конвектор включится и будет работать 2 минуты в тестовом режиме.



Выключение конвектора

Для выключения конвектора установите выключатель питания, расположенный сбоку панели управления в положение «OFF» или

нажмите клавишу .

Выбор режима работы



• Установка таймера

Нажмите клавишу , на дисплее загорится индикатор .

Нажмите клавишу  или

 для установки времени отключения конвектора от 1 до 24 часов или от 24 до 1 часа с шагом в 1 час.

• Блокировка панели управления - Защита от детей

Для блокировки панели управления одновременно нажмите клавиши  и  и удерживайте их в течение 3-х секунд. На дисплее загорится соответствующий индикатор .

Для разблокировки панели управления нажмите клавиши повторно.

• Ночной (экономичный) режим работы

Нажмите клавишу  и выберете ночной режим работы. На дисплее загорится соответствующий индикатор .

В данном режиме конвектор работает по принципу: если температура в помещении опустится ниже 29 градусов, конвектор начнет работать, если температура в помещении выше 31 градуса прибор отключится.

• Функция антизамерзания Anti Freeze

Нажмите клавишу  для включения режима Anti Freeze.

На дисплее отобразится соответствующий индикатор .

В данном режиме если температура в помещении ниже 3-х градусов, конвектор будет работать на высокой мощности обогрева, если температура колеблется в пределах 3-5 градусов- конвектор будет работать в режиме низкого потребления электроэнергии.

• Функция «Защита от опрокидывания»

Конвектор оснащен защитным устройством, отключающим прибор при отклонении от вертикального положения более чем на 45 градусов. Для повторного включения необходимо установить конвектор в вертикальное положение.

9. УХОД И ОБСЛУЖИВАНИЕ

Регулярно проводите чистку и обслуживание электрического конвектора.

Перед началом чистки конвектора отключите прибор от электропитания и дождитесь полного остывания корпуса, панели и нагревательного элемента. Используйте мягкую влажную ткань для протирки внешних поверхностей. Не используйте посторонние вещества, кроме воды, такие как бензин, растворители и т.п. Не используйте грубые ткани, т.к. они могут повредить поверхность прибора, и, как следствие, привести в дальнейшем к образованию ржавчины.

Заднюю поверхность конвектора также необходимо очищать от пыли и грязи. Воспользуйтесь пылесосом чтобы удалить ворс и грязь с решеток.

Регулярный уход и очистка конвектора позволит сохранить техническое состояние и идеальный внешний вид прибора.



ВНИМАНИЕ!

Не используйте металлические щетки, лезвия и тальковые пудры для очистки поверхностей конвектора, это может привести к деформации и стиранию поверхностей. После окончания очистки устройства обязательно просушите оставшиеся капли воды. Если конвектор не используется длительное время обеспечьте его хранение - упакуйте прибор в пластиковый пакет, а затем, в коробку и придерживайтесь рекомендация согласно пункту 9 «Хранение и транспортировка».

10. ЭЛЕКТРИЧЕСКИЕ СХЕМЫ ПРИНЦИПИАЛЬНЫЕ

REC-M1000E, REC-M1500E, REC-M2000E



Рис. 8

REC-PE1000M

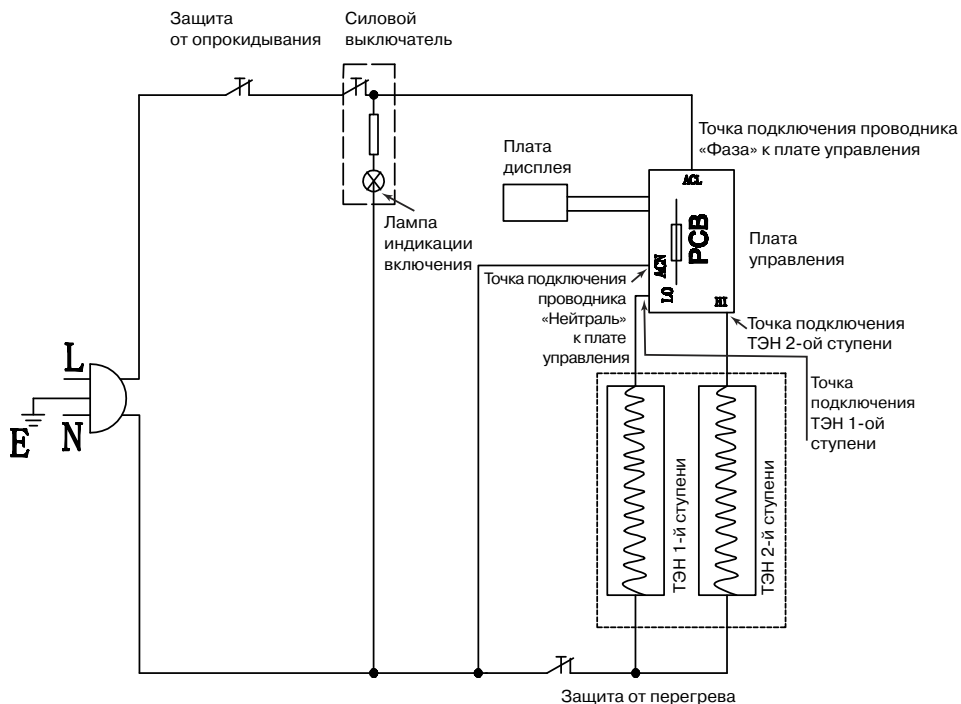

Рис. 9

REC-PE1500M, REC-PE2000M, REC-M1000M, REC-M1500M, REC-M2000M

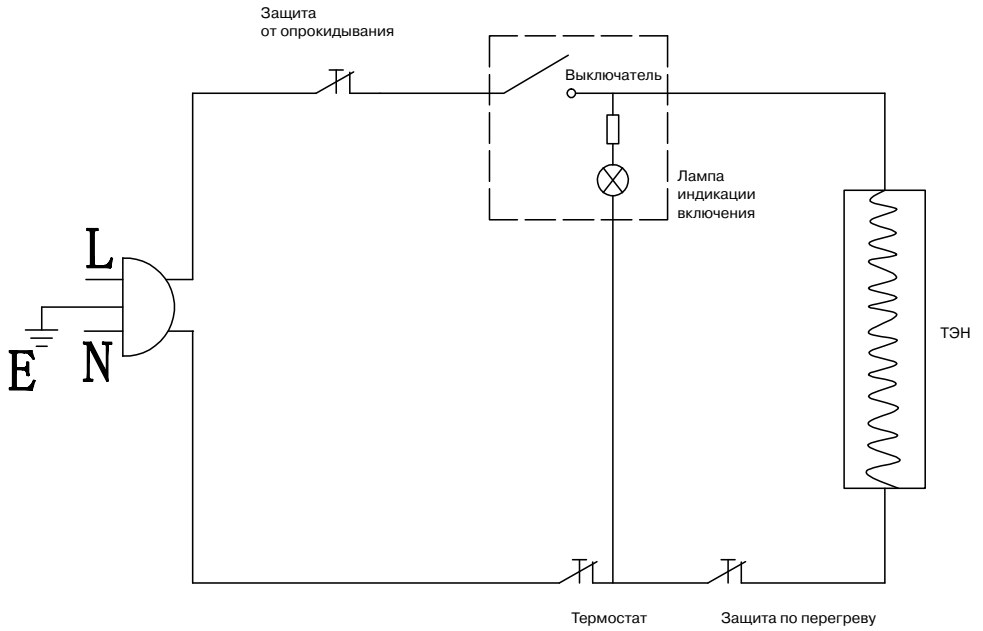

Рис. 10

11. ХРАНЕНИЕ И ТРАНСПОРТИРОВКА

Продукция должна храниться в сухих, проветриваемых складских помещениях при температуре не ниже -30°C .

1. При транспортировке и хранении должны строго соблюдаться требования манипуляционных знаков на упаковке прибора.
2. При транспортировке должны быть исключены любые возможные удары и перемещения упаковки внутри транспортного средства.

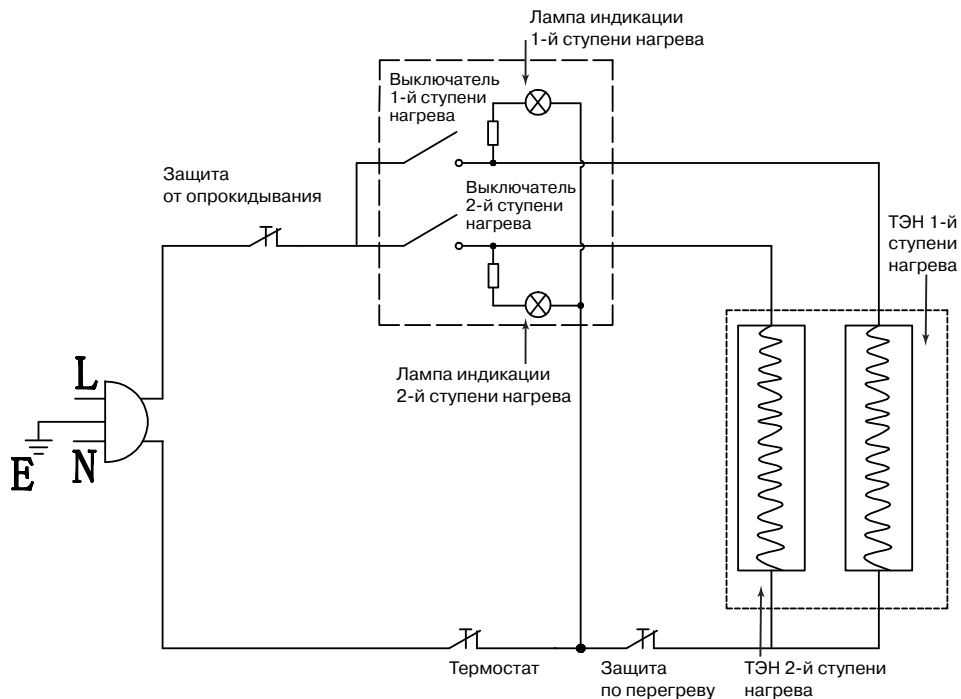
Температурные требования:
от -30°C до $+50^{\circ}\text{C}$.

Требования к влажности:
от 15% до 85% (нет конденсата).

12. СРОК ЭКСПЛУАТАЦИИ

Срок службы электрического конвектора составляет 5 лет года при условии соблюдения соответствующих правил по установке и эксплуатации.

13. ПРАВИЛА УТИЛИЗАЦИИ

По истечению срока службы прибор должен подвергаться утилизации в соответствии с нормами, правилами и способами, действующими в месте утилизации. Подробную информацию по утилизации вы можете получить у представителя местного органа власти.

Изготовитель и уполномоченное лицо изготовителя снимают с себя ответственность за возможный вред, нанесенный данным прибором в случае, если это произошло в результате несоблюдения правил и условий эксплуатации, установки прибора, умышленных или неосторожных действий, а также в случаях вызванных природными или антропогенными форсмажорными явлениями.

13. ДАТА ИЗГОТОВЛЕНИЯ

Дата изготовления указана на приборе (этикетка с EAN-128 кодом).

14. СЕРТИФИКАЦИЯ ПРОДУКЦИИ

Товар сертифицирован на территории таможенного союза органом по сертификации:

«РОСТЕСТ-Москва»

ЗАО «Региональный орган по сертификации и тестированию»

Адрес: 119049, г. Москва, ул. Житная, д. 14, стр. 1.

Фактический адрес: 117418, Москва, Нахимовский просп., 31.

Телефон: 8 (499) 129-23-11; факс 8 (495) 668-28-93

Сертификат №: RU C-LV.AЯ46.B.74482

Срок действия с 25.04.2016 по 24.04.2021

Сертификат обновляется регулярно.

Товар соответствует требованиям:

ТР ТС 004/2011 «О безопасности низковольтного оборудования»

ТР ТС 020/2011 «Электромагнитная совместимость технических средств»

Изготовитель:

СИА «ГРИН ТРЕЙС», ЛВ-1004, Латвия, Рига, ул. Бикесалас, 6.

SIA «GREEN TRACE» LV-1004, Biekensalas iela, 6, Riga, Latvia

Произведено под контролем:

Клима Технолоджи С.Р.Л., Виа Назарио Сауро 4, 40121 Болонья, Италия.

Clima Technologie S.r.l Via Nazario Sauro 4, 40121 Bologna, Italy

Заявитель:

Общество с ограниченной ответственностью «Ай.Эр.Эм.Си.»

РФ, 119049, г. Москва, Ленинский просп., д. 6, офис 14.

Тел./факс: +7 (495) 258-74-85

Сделано в Китае



ROYAL®
CLIMA

ГАРАНТИЙНЫЕ ОБЯЗАТЕЛЬСТВА

Модель	Серийный номер
Дата продажи	
Сведения о продавце:	
Название и адрес, телефон продающей организации	Место печати
Подпись покупателя	
(подтверждаю получение исправного изделия, с условиями гарантии ознакомлен и согласен)	

ГАРАНТИЙНЫЕ ОБЯЗАТЕЛЬСТВА

Уважаемый Покупатель!

Благодарим вас за то, что вы отдали предпочтение оборудованию RoyalClima. Вы сделали правильный выбор в пользу качественной техники.

Просим вас внимательно изучить условия гарантии и инструкцию по эксплуатации.

Данный документ не ограничивает определённые законом права Покупателей, но дополняет и уточняет оговоренные законом положения.

1. Изложенные в данном гарантийном талоне условия и правила являются добровольными односторонними обязательствами Производителя перед Покупателем и регулируют порядок их взаимоотношений в связи с предоставляемой гарантией качества;
2. Срок гарантии на оборудование составляет **12** месяцев со дня продажи. Гарантийные обязательства распространяются только на виды поломок, вызванные доказанным заводским браком производителя. Все остальные виды поломок должны устраняться силами и за счёт Покупателя.
3. Гарантия на изделие действует только в случае правильного заполнения Продавцом следующих данных:
 - 3.1 наименование модели;
 - 3.2 серийного номера;
 - 3.3 даты продажи;
 - 3.4 печати фирмы-продавца, подписи представителя фирмы-продавца;Производитель оставляет за собой право на отказ в гарантийном обслуживании в случае не предоставления указанных документов, или если информация в них будет неполной, неразборчивой.
4. В случае поломки оборудования в течение гарантийного периода необходимо обращаться в авторизованный сервисный центр (указанном на сайте royalclima.ru) или к продавцу оборудования.
5. Гарантия на оборудование действует при соблюдении следующих условий эксплуатации:
 - 5.1 использования изделия в строгом соответствии с инструкцией по эксплуатации;
 - 5.2 соблюдения правил и требования безопасности;
6. Гарантия не распространяется на:
 - 6.1 на составляющие части оборудования, подверженные естественному износу в процессе нормальной эксплуатации оборудования;

ГАРАНТИЙНЫЕ ОБЯЗАТЕЛЬСТВА

- 6.2 на расходные материалы и составляющие части оборудования, выход из строя и/или плановая замена которых в гарантийный период обусловлена самой необходимостью их применения. К ним относятся: фильтры различные, лампы и лампочки различные, предохранители, детали отделки и корпуса.
7. Ответственность Производителя за недостатки в оборудовании и его гарантийные обязательства прекращаются в случае поломки (отказа в работе, выхода из строя) оборудования, произошедших вследствие:
- 7.1 Повреждения (полного или частичного разрушения, приведения в негодность, коррозии, иного физического, химического воздействия) оборудования Покупателем;
- 7.2 Повреждения оборудования в результате воздействия обстоятельства не преодолимой силы, к которым в том числе, относится: затопление, наводнение, возгорание, пожар, поражение молнией, прочие высокотемпературные воздействия естественного происхождения, иные экстремальные природные явления и стихийные бедствия, аварии, катастрофы и другие аномалии техногенного характера, боевые или военные действия и прочие обстоятельства чрезвычайного характера.
- 7.3 Несоблюдение Покупателем требований по его эксплуатации;
- 7.4 Временное прекращение (отключение) на месте установки оборудования электропитания, без подачи которого оборудование не может функционировать.

ROYAL.RU

Code-128