



Hammer

FLEX SAVE YOUR ENERGY



АККУМУЛЯТОРНАЯ ДРЕЛЬ

ACD120LE

ACD121A

ACD121B

ACD122

ACD141B

ACD142

ACD182

ИНСТРУКЦИЯ ПО ЭКСПЛУАТАЦИИ



Уважаемый покупатель!

Благодарим Вас за приобретение инструмента торговой марки Hammerflex. Вся продукция Hammerflex спроектирована и изготовлена с учетом самых высоких требований к качеству изделий.

Для эффективной и безопасной работы внимательно прочтите данную инструкцию и сохраните ее для дальнейших справок.

НАЗНАЧЕНИЕ ИНСТРУМЕНТА

Данный инструмент предназначен для:

- Завинчивания и вывинчивания различного вида винтов, шурупов, болтов.
- Сверления металла.
- Сверления дерева.

ВНИМАНИЕ! Данный инструмент предназначен для использования только в бытовых целях. На инструмент, используемый для предпринимательской деятельности или в профессиональных целях, гарантия не распространяется.

ТЕХНИЧЕСКИЕ ХАРАКТЕРИСТИКИ

Модель	ACD120LE	ACD121A	ACD121B	ACD141B
Номинальное напряжение, В	12	12	12	14.4
Емкость аккумулятора, мАч	1200	1200	1200	1200
Скорость без нагрузки, об/мин	0-550	0-550	0-550	0-550
Тип аккумулятора	Ni-Cd	Ni-Cd	Ni-Cd	Ni-Cd
Макс. крутящий момент, Нм	12	12	12	14
Патрон, мм	10	10	10	10
Макс. диаметр сверления, сталь/дерево, мм	5/15	5/15	5/15	6/16
Масса, кг	1.3	1.3	1.3	1.4
Время зарядки аккумулятора, ч	3-5	3-5	3-5	3-5
Кол-во аккумуляторов	1	1	2	2

Модель	ACD122	ACD142	ACD182
Номинальное напряжение, В	12	14.4	18
Емкость аккумулятора, мАч	1200	1200	1200
Скорость без нагрузки, об/мин	0-400 / 0-1200	0-400 / 0-1200	0-400 / 0-1200
Тип аккумулятора	Ni-Cd	Ni-Cd	Ni-Cd
Макс. крутящий момент, Нм	15	18	22
Патрон, мм	10	10	10
Макс. диаметр сверления, сталь/дерево, мм	5/15	7/18	8/22
Масса, кг	1.3	1.5	1.7
Время зарядки аккумулятора, ч	3-5	3-5	3-5
Кол-во аккумуляторов	2	2	2

ОПИСАНИЕ УСТРОЙСТВА

1. Выключатель
2. Переключатель направления вращения
3. Быстрозажимной патрон
4. Переключатель момента вращения
5. Переключатель скорости

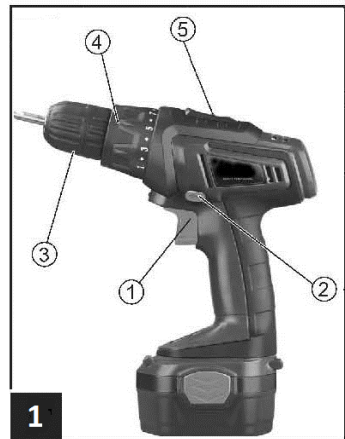

ОБЩИЕ МЕРЫ БЕЗОПАСНОСТИ

ВНИМАНИЕ! С целью предотвращения пожаров, поражений электрическим током и травм при работе с электроинструментами соблюдайте перечисленные ниже рекомендации по технике безопасности!

1. Безопасность на рабочем месте:

- Содержите рабочее место в чистоте. Беспорядок или неосвещенные участки рабочего места могут привести к несчастным случаям.
- Не работайте с этим электроинструментом во взрывоопасном помещении, в котором находятся горючие жидкости, воспламеняющиеся газы или пыль. Во время эксплуатации, а также при включении и выключении инструмент выработывает искры, что может привести к воспламенению пыли или паров.
- Во время работы с электроинструментом не допускайте близко к Вашему рабочему месту детей и посторонних лиц. Отвлечшись, Вы можете потерять контроль над электроинструментом.

2. Электробезопасность:

- Штепсельная вилка электроинструмента должна соответствовать штепсельной розетке. никоим образом не изменяйте штепсельную вилку. Не заменяйте переходных штекеров для электроинструментов с защитным заземлением. Неизменные штепсельные вилки и подходящие штепсельные розетки снижают риск поражения электротоком.
- Предпринимайте необходимые меры предосторожности от удара электрическим током. Избегайте контакта корпуса инструмента с заземленными поверхностями, такими как трубы, отопление, холодильники.
- Защищайте электроинструмент от дождя и сырости. Проникновение воды в электроинструмент повышает риск поражения электротоком.
- Не допускается использовать шнур не по назначению, например, для транспортировки или подвески электроинструмента, или для вытягивания вилки из штепсельной розетки. Защищайте шнур от воздействия высоких температур, масла, острых кромок или подвижных частей электроинструмента. Поврежденный или спутанный шнур повышает риск поражения электротоком.
- При работе на свежем воздухе используйте соответствующий удлинитель. Используйте только такой удлинитель, который подходит для работы на улице.
- Если невозможно избежать применения электроинструмента в сыром помещении, то устанавливайте дифференциальный выключатель защиты от токов утечки. Применение дифференциального выключателя защиты от токов утечки снижает риск поражения электрическим током.

3. Личная безопасность:

- Будьте внимательными, следите за тем, что Вы делаете, и продуманно начинайте работу с электроинструментом. Не пользуйтесь электроинструментом в усталом состоянии или, если Вы находитесь под влиянием наркотиков, спиртных напитков или лекарств. Один момент невнимательности при работе с электроинструментом может привести к серьезным травмам.
- Применяйте средства индивидуальной защиты и всегда защитные очки.

Использование средств индивидуальной защиты: защитной маски, обуви на нескользящей подошве, защитного шлема или средств защиты органов слуха в зависимости от вида работы электроинструмента снижает риск получения травм.

- Предотвращайте непреднамеренное включение электроинструмента. Перед подключением электроинструмента к электропитанию и/или к аккумулятору убедитесь в выключенном состоянии электроинструмента. Не держите подсоединенный инструмент за переключатель.
- Убирайте установочный инструмент или гаечные ключи до включения электроинструмента. Инструмент или ключ, находящийся во вращающейся части электроинструмента, может привести к травмам.
- Не принимайте неестественное положение корпуса тела. Всегда занимайте устойчивое положение и держите всегда равновесие. Благодаря этому Вы можете лучше контролировать электроинструмент в неожиданных ситуациях.
- Носите подходящую рабочую одежду. Не носите широкую одежду и украшения. Держите волосы, одежду и рукавицы вдали от движущихся частей.
- Широкая одежда, украшения или длинные волосы могут быть затянуты вращающимися частями.
- При наличии возможности установки пылеотсасывающих и пылесборных устройств проверяйте их присоединение и правильное использование. Применение пылесоса может снизить опасности, создаваемые пылью.

4. Бережное и правильное обращение и использование электроинструментов:

- Не перегружайте электроинструмент. Используйте для Вашей работы предназначенный для этого электроинструмент. С подходящим по характеристикам электроинструментом Вы работаете лучше и надежнее в указанном диапазоне мощности.
- Не работайте с электроинструментом с неисправным выключателем. Электроинструмент, который не поддается включению или выключению, опасен и должен быть отремонтирован.
- До начала наладки электроинструмента, перед заменой принадлежностей и прекращением работы отключайте штепсельную вилку от розетки сети и/или выньте аккумулятор. Эта мера предосторожности предотвращает непреднамеренное включение электроинструмента.
- Храните неиспользуемые электроинструменты недоступно для детей. Не разрешайте пользоваться электроинструментом лицам, которые незнакомы с ним или не читали настоящих инструкций. Электроинструменты опасны в руках неопытных лиц.
- Тщательно ухаживайте за электроинструментом. Проверяйте работоспособность и ход движущихся частей электроинструмента, отсутствие поломок или повреждений, отрицательно влияющих на функционирование электроинструмента. Поврежденные части должны быть отремонтированы до использования электроинструмента. Плохое обслуживание электроинструментов является причиной большого числа несчастных случаев.
- Держите режущий инструмент в заточенном и чистом состоянии. Заботливо ухоженные режущие инструменты с острыми режущими кромками режут заклиниваются и их легче вести.

- Применяйте электроинструмент, принадлежности, рабочие инструменты и т.п. в соответствии с настоящими инструкциями. Учитывайте при этом рабочие условия и выполняемую работу. Использование электроинструментов для непредусмотренных работ может привести к опасным ситуациям.
- Неиспользуемый инструмент должен храниться в сухом, закрытом месте, не доступном для детей! Не позволяйте использовать инструмент лицам, которые не ознакомились с настоящей инструкцией.

5. Сервис:

- Ремонт прибора осуществляйте только в сервисных центрах! Ремонт Вашего электроинструмента поручайте только квалифицированному персоналу и только с применением оригинальных запасных частей. Этим обеспечивается надежность и безопасность электроинструмента.

ВНИМАНИЕ! Применение любых принадлежностей и приспособлений, а также выполнение любых операций помимо тех, что рекомендованы данным руководством, может привести к травме или поломке инструмента.

ПРАВИЛА ТЕХНИКИ БЕЗОПАСНОСТИ ДЛЯ АККУМУЛЯТОРНЫХ ДРЕЛЕЙ

- Перед работой убедитесь, что обрабатываемый объект надежно зафиксирован.
- В зоне сверления не должно быть электропроводки, труб или коммуникаций.
- Избегайте непреднамеренного нажатия на выключатель при перемещении инструмента вдоль тела и при подключении аккумулятора к инструменту.
- Не закрывайте вентиляционные отверстия инструмента и не допускайте их засорения.
- При заклинивании сверла немедленно выключите инструмент.
- Аккумулятор должен быть отсоединен от инструмента:
 - если инструмент не используется,
 - при проведении техобслуживания инструмента.
- При смене принадлежностей поставьте переключатель направления вращения в среднее положение (при этом выключатель будет заблокирован).
- Не подключайте зарядное устройство к сети электропитания через слишком длинный удлинитель.
- Зарядное устройство предназначено только для зарядки аккумулятора данного инструмента. В целях Вашей безопасности не рекомендуем использовать его для зарядки иных батарей. По этой же причине для зарядки данного аккумулятора не следует пользоваться иными зарядными устройствами.
- Перед зарядкой аккумулятора убедитесь, что напряжение зарядного устройства совпадает с напряжением сети питания.
- Необходимо отключать зарядное устройство от сети электропитания:
 - когда оно не используется,
 - в процессе его технического обслуживания;
 - перед подключением или отключением от него аккумулятора.
- Проводите зарядку аккумулятора при температуре +10°C - +40°C. Заряд

аккумулятора под дождём, во влажных помещениях, вблизи легковоспламеняющихся веществ запрещен.

- В процессе работы аккумулятор нагревается. Запрещается заряжать нагретый аккумулятор.
- Следите за тем, чтобы вентиляционные отверстия зарядного устройства оставались открытыми.
- При отключении вилки зарядного устройства из розетки не прилагайте физического усилия к шнуру питания. Это может привести к его повреждению.
- В случае неисправности или износа шнура питания зарядного устройства его необходимо заменить на новый.
- Запрещается бросать аккумулятор в огонь или воду, подвергать его воздействию высоких температур. Это может привести к короткому замыканию, взрыву или выбросу в окружающую среду вредных химических веществ.
- Во избежание короткого замыкания не следует:
 - подключать дополнительные провода к контактам аккумулятора;
 - хранить аккумулятор вместе с небольшими металлическими предметами такими, как скрепки, монеты, метизные изделия.
- Хранение аккумулятора при температуре выше +45°C ведёт к его выходу из строя.
- В целях Вашей безопасности не рекомендуется разбирать аккумулятор и зарядное устройство или самостоятельно ремонтировать их.
- В целях поддержания целостности инструмента и зарядного устройства запрещается снимать установленные части корпуса и винты, а также таблички и наклейки с указаниями и техническими характеристиками.
- Используйте зарядное устройство только при напряжении, указанном на табличке с техническими характеристиками устройства.
- При несоблюдении правил данной инструкции или температурных условий может произойти протечка аккумулятора. В случае попадания электролита из аккумулятора на кожу следует немедленно промыть ее водой. При попадании электролита в глаза промойте их водой в течение 10 минут, затем обратитесь к врачу.

Для ввода в эксплуатацию нового аккумулятора необходимо:

- 1) полностью разрядить аккумулятор в рабочем режиме;
- 2) зарядить аккумулятор с использованием штатного зарядного устройства в течение 3-5 часов;
- 3) повторить вышеуказанные (1-2) действия 3-5 раз для достижения расчетной емкости аккумулятора.

МЕРЫ БЕЗОПАСНОСТИ ПРИ РАБОТЕ С БЛОКОМ АККУМУЛЯТОРОВ

- Заряжайте аккумуляторы при температуре окружающего воздуха от 10 до 40°C. При температуре ниже 10°C может произойти сверхнормативная зарядка, что опасно. Аккумулятор не способен заряжаться при температуре выше 40°C. Оптимальная температура от 20 до 25°C. Перед зарядкой горячего аккумулятора дайте ему остыть.

ВНИМАНИЕ! Новый аккумулятор поставляется разряженным. Необходимо полностью зарядить аккумулятор перед первым использованием.

- Не разбирайте аккумулятор и зарядное устройство.
- Будьте осторожны при обращении с аккумуляторами – не подвергайте их тряске и не роняйте аккумуляторы.
- Запрещается бросать аккумулятор в огонь, даже если он разряжен, поврежден, изношен. При возгорании аккумулятор может разрушиться.
- Избегайте попадания посторонних предметов в вентиляционные отверстия зарядного устройства. Попадание металлических предметов или легковоспламеняющихся веществ в вентиляционные отверстия зарядного устройства может вызвать замыкание или поломку зарядного устройства.
- При повреждении и ненадлежащем использовании аккумулятора могут выделяться газ и жидкость. Обеспечьте приток свежего воздуха, при необходимости обратитесь к врачу.
- Не храните инструмент и аккумуляторы в таких местах, где температура может достичь и превысить значение $+50^{\circ}\text{C}$.
- Если вы не пользуетесь аккумуляторной дрелью длительное время, периодически (раз в 2-3 месяца) перезаряжайте аккумуляторы, предварительно их разрядив.
- Не заряжайте аккумуляторы других изготовителей.

РАБОТА С АККУМУЛЯТОРНЫМ ШУРУПОВЕРТОМ

Зарядка батареи (рис.2).

Последовательность зарядки:

1. Включите зарядное устройство в розетку электросети, загорится красная индикаторная лампа, что указывает на работоспособность зарядного устройства.

2. Поместите аккумулятор в зарядное устройство. Расположите аккумулятор так, чтобы положительный и отрицательный полюса совпали с соответствующими обозначениями на зарядном устройстве (плюс с плюсом, минус с минусом), и нажмите на аккумулятор, чтобы он коснулся дна зарядного устройства. Аккумулятор зафиксируется. При этом загорится зеленая индикаторная лампа, что свидетельствует о процессе зарядки аккумулятора. Примерное время зарядки аккумулятора при температуре 20°C составляет – 3-5ч. Время зарядки увеличивается при понижении температуры воздуха, либо в случае недостаточного напряжения в электросети.

ВНИМАНИЕ! Если контрольная лампа не загорается, выключите зарядное устройство из розетки, проверьте состояние корпуса аккумулятора и правильность направления установленной батареи.

ВНИМАНИЕ! Если аккумулятор находился на солнце, или только что использовался, лампа на зарядном устройстве может не загореться. В этом случае дайте аккумулятору остыть перед зарядкой до комнатной температуры.

3. Отсоедините кабель зарядного устройства от электросети.

4. Придерживая зарядное устройство, достаньте аккумулятор.

Аккумулятор прослужит дольше, если будут соблюдаться следующие условия эксплуатации:

- Зарядка аккумулятора должна проводиться при температуре воздуха 18-24°C, запрещается пользоваться батареей и зарядным устройством при температуре ниже 4,5°C или выше 40°C.
- Во время зарядки аккумулятор и зарядное устройство могут слегка нагреваться – это является нормальным состоянием и не свидетельствует о неисправности.
- Если аккумулятор не заряжается должным образом, выполните следующие действия:

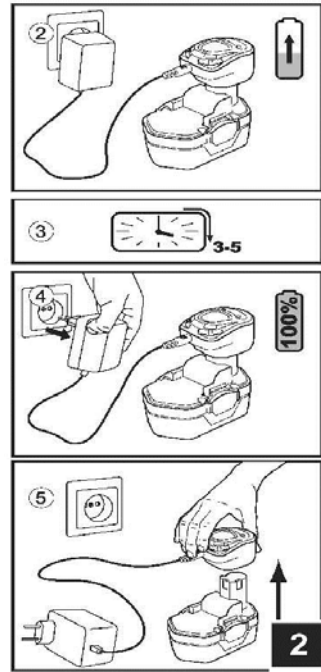

- а) убедитесь, что в сети питания есть ток, подключив какой-либо другой электроприбор;
- б) проверьте все соединения кабеля питания;
- в) переместите зарядное устройство с батареей в помещение, где соблюдаются оптимальные температурные условия;
- г) если неисправность не устранена, обратитесь за помощью в авторизованный сервисный центр.

- Для того чтобы аккумулятор набрал полную емкость, рекомендуется произвести так называемую “раскачку” аккумулятора. Для этого проведите 3 – 5 циклов полной зарядки и полной разрядки аккумулятора. Разряд аккумулятора не должен быть «глубоким», чтобы не испортить аккумулятор.
- Заряжайте аккумулятор всякий раз, когда замечено снижение мощности инструмента. Запрещается работать инструментом, если аккумулятор разряжен. Не рекомендуется производить подзарядку не полностью разряженного аккумулятора.
- Запрещается погружать аккумулятор или зарядное устройство в воду или другую жидкость.
- Запрещается вскрывать аккумулятор или зарядное устройство.

Снятие и установка батареи.

1. Снятие аккумуляторной батареи.

Чтобы снять аккумулятор, нажмите на фиксатор, крепко держа рукоять (рис.3) и вытянуть аккумулятор вниз из инструмента.

ВНИМАНИЕ! Никогда не соединяйте между собой полюса батареи.

2. Установка аккумуляторной батареи.

Поставьте переключатель направления вращения (2; рис.1) в среднее положение, чтобы предотвратить непреднамеренное включение. Установите батарею в рукоятку инструмента, соблюдая полярность, до щелчка фиксатора (рис.3).

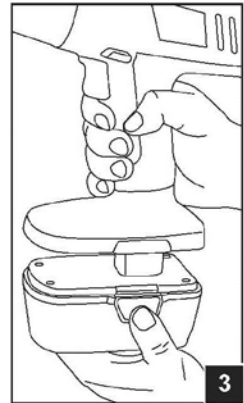

Включение и выключение инструмента (рис.4).

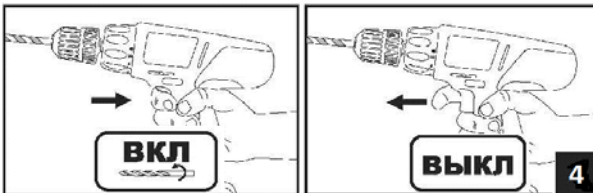

ВНИМАНИЕ! Перед тем, как поставить аккумулятор в инструмент, всегда проверяйте, что выключатель исправен и возвращается в положение «Выкл», если его отпустить.

Для того чтобы включить инструмент, нажмите на выключатель (1; рис.1). Для отключения инструмента отпустите выключатель. Ваш инструмент оснащен устройством быстрой остановки двигателя. Патрон перестает вращаться, как только кнопка полностью отпущена.

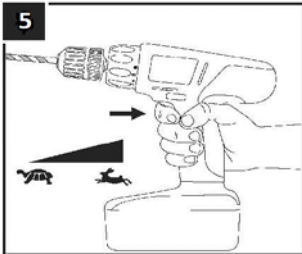

Электронный регулятор оборотов, установленный в Вашем инструменте, позволяет начинать работу при низкой скорости вращения биты/головки. Скорость вращения увеличивается при увеличении давления на выключатель (Рис.5). Для увеличения срока службы инструмента не используйте низкие обороты для выполнения основной работы.

Установка направления вращения (рис.6).

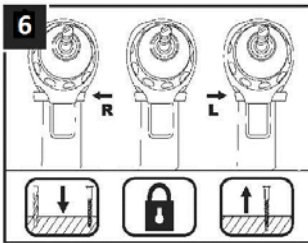

Реверсивный переключатель направления вращения (2; рис.1) позволяет установить направление вращения патрона, а также служит для блокировки случайного пуска инструмента. Центральное положение переключателя блокирует включение аккумуляторной дрели.

Крайние положения переключателя определяют направление вращения по часовой и против часовой стрелки. Соответствующие отметки R (правое вращение) и L (левое вращение) имеются на корпусе инструмента.

ВНИМАНИЕ! Когда Вы первый раз меняете направление вращения, Вы услышите щелчок при включении инструмента – это нормально и не является неисправностью.

Перед работой всегда проверяйте направление вращения. Пользуйтесь переключателем только после полной остановки инструмента. Изменение направления вращения до полной остановки инструмента может привести к его повреждению. Если инструмент не используется, всегда переводите рычаг переключателя в нейтральное положение.

Установка крутящего момента затяжки (рис.7).

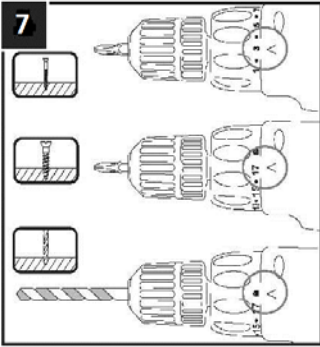

Для установки крутящего момента, поверните и установите муфту регулировки крутящего момента (4; рис.1) в нужное положение. Установки крутящего момента обозначены цифрами на поворотном переключателе муфты. Совместите одну из цифр на поворотном переключателе со значком на внешнем корпусе инструмента. Для использования инструмента в качестве дрели, совместите значок “сверление” на переключателе со значком на внешнем корпусе. Для легкой работы с использованием маленьких винтов, шурупов и т.п., установите переключатель на наименьшее значение. Каждый щелчок переключателя по часовой стрелке (если смотреть

со стороны патрона) увеличивает крутящий момент. Максимальное значение предназначено для сверления и обозначено специальным знаком. Оно предназначено для тяжелой, интенсивной работы. Муфта выполнена таким образом, что она проскальзывает при различных уровнях крутящего момента, кроме режима сверления. Крутящий момент должен быть подобран оптимальным, во избежание либо неполного завинчивания крепежа, либо его поломки.

ВНИМАНИЕ! Избегайте частых блокировок двигателя.

Регулировка скоростного режима (рис.8).

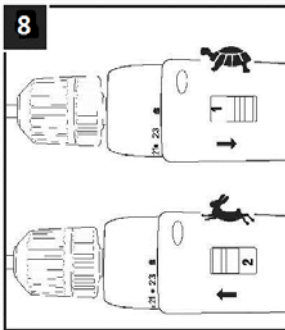

Механическая регулировка скоростного режима позволяет настроить инструмент в соответствии с условиями работы. Вы можете установить низкий скоростной режим с высоким крутящим моментом для работ с крепежом или высокий скоростной режим – для выполнения сверлильных работ.

Для установки низкой скорости вращения выключите инструмент, дождитесь полной остановки двигателя, переведите переключатель скоростного режима (5; рис.1) до конца вперед. Для установки высокой скорости вращения переведите переключатель до конца назад. Всегда полностью переводите переключатель скоростного режима в нужное

положение для предотвращения его поломки.

ВНИМАНИЕ! Запрещается пользоваться механическим переключателем скорости при работающем инструменте. Дождитесь полной остановки двигателя!

Установка и снятие отверточной биты или сверла (рис.9).

а) Заблокируйте инструмент, установив переключатель (2; рис.1) в среднее положение.

б) Держа инструмент одной рукой, вращайте муфту быстрозажимного патрона против часовой стрелки для освобождения кулачков патрона. Вставьте рабочий инструмент в патрон как можно глубже.

в) Крепко удерживая кольцо быстрозажимного патрона, другой рукой поверните по часовой стрелке муфту патрона для его затяжки. Если в процессе работы муфта ослабится, затяните ее сильнее. Не прикладывайте излишнее усилие для затяжки, чтобы не повредить патрон. Если муфта быстрозажимного патрона не отворачивается, зажмите установленный в патрон рабочий инструмент в тиски, установите поворотный переключатель муфты регулировки крутящего момента в положение “1-10” и поверните муфту патрона против часовой стрелки.

г) Для снятия рабочего инструмента повторите пункт (б).

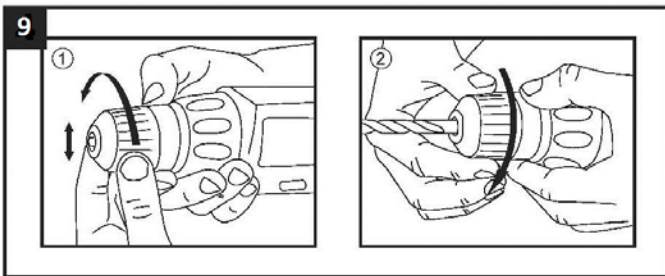

ВНИМАНИЕ!

- Запрещается закреплять биты/сверла, зажав патрон в руке и включив инструмент!
- Всегда блокируйте случайный пуск инструмента в момент замены биты/сверла!

Сверление.

- Убедитесь, что аккумулятор полностью заряжен.
- Установите муфту регулировки крутящего момента (4; рис.1) в положение «сверление».
- Установите необходимое сверло.
- Выберите нужное направление вращения при помощи переключателя (2; рис.1).

РЕКОМЕНДАЦИИ ПО РАБОТЕ АККУМУЛЯТОРНОЙ ДРЕЛЬЮ-ШУРУПОВЕРТОМ

- Запрещается работать истершимися битами/головками, тупыми сверлами.
- Не прилагайте излишнее усилие к инструменту. Это не ускорит процесс, может только повредить рабочий инструмент и снизить производительность.
- Вытаскивайте сверло из проделанного отверстия при включенном двигателе.
- Начинайте высверливать отверстие, слегка придавив курок выключателя, когда глубина отверстия будет достаточной, для того чтобы сверло не выскочило, увеличьте скорость, выполняйте основную работу на полных оборотах.

- Когда просверливаемое отверстие становится сквозным, на инструмент/сверло воздействует значительная сила. Крепко удерживайте инструмент и будьте осторожны.
- Застрявшее сверло можно вынуть путем простого переключения реверса на обратное вращение задним ходом. Крепко держите инструмент, ибо при этом он может повернуться в обратном направлении слишком быстро.

Сверление в дереве.

- Используйте спиральные сверла, червячные и перьевые сверла.
- Начинайте работу на низкой скорости, постепенно увеличивая скорость до полных оборотов, прикладывая небольшое усилие к инструменту.
- Отверстия в дереве могут выполняться теми же спиральными сверлами, что и в металле. Эти сверла могут перегреваться, если своевременно не прочищать канавку.
- Для выполнения крупных отверстий используйте специальные сверла для работы по дереву на низкой скорости.
- Если работаете с тонким материалом или с материалом, который легко раскалывается, подкладывайте под него деревянный чурбак.

Сверление в металле.

- Используйте спиральные сверла по металлу.
- Для предотвращения скольжения сверла при начале сверления, сделайте углубление с помощью кернера и молотка в точке сверления.
- Начинайте работу на низкой скорости, постепенно увеличивая скорость до полных оборотов, прикладывая небольшое усилие к инструменту.
- Используйте специальную смазку для сверления в металле. Исключение составляют чугун и латунь, эти металлы нужно сверлить сухими.
- Крупные отверстия в металле (8-10мм) будут выполняться легче, если предварительно просверлить направляющее отверстие (4-6 мм).

Завинчивание и вывинчивание шурупов.

- Установите нужную битку в патрон.
- При помощи переключателя (2; рис.1) установите требуемое направление вращения.
- При помощи муфты (4; рис.1) выберите нужный крутящий момент: поверните муфту так, чтобы цифра на муфте совпала со стрелкой на корпусе инструмента. Попробуйте работать на высокой скорости. Если патрон останавливается слишком быстро, вращайте муфту, пока не подберете оптимальный крутящий момент.
- Прежде чем приступить к работе, потренируйтесь несколько раз на черновых заготовках, для того, чтобы подобрать оптимальные настройки инструмента.

Рекомендации для различных типов работ представлены в таблице.

Работа		Рекомендации
Сверление	Дерево	Простое сверление
	Сталь, алюминий	Предварительная работа керном
Завинчивание	Болты	Используйте биты/головки соответствующего диаметра.
	Шурупы	Завинчивайте после предварительного засверливания.
	Саморезы	Завинчивайте непосредственно в материал

Использование оригинальной оснастки Hammerflex продлевает общий ресурс работы инструмента. Рекомендуется использовать следующую оснастку:

- Набор бит Hammerflex 203-903 PB set No3 (48pcs) Ph/Pz/SI/Hx/Tx,
- Набор бит Hammerflex 202-919 DR set No19 (29pcs)
- Набор бит Hammerflex 202-920 DR set No20 (37pcs)
- Сверло Hammerflex 202-115 DR MT 6,0мм*93/57мм металл, DIN338, HSS-G, TIN
- Сверло Hammerflex 202-203 DR WD WR 5,0мм*85/45мм дерево, цилиндрическое
- Сверло Hammerflex 202-204 DR WD WR 6,0мм*90/50мм дерево, цилиндрическое
- Сверло Hammerflex 202-402 DR GL 4,0мм*65мм плитка/стекло
- Набор сверл Hammerflex 202-902 DR set No2 (8pcs) 4-8mm металл/камень
- Бита Hammerflex 203-102 PB PH-1 25mm (2pcs) TIN
- Бита Hammerflex 203-103 PB PH-2 25mm (1pc) TIN
- Бита Hammerflex 203-107 PB PH-3 25mm (2pcs) TIN
- Бита Hammerflex 203-109 PB PH-1 50mm (2pcs) TIN
- Бита Hammerflex 203-111 PB PH-2 50mm (2pcs) TIN
- Бита Hammerflex 203-112 PB PH-3 50mm (2pcs) TIN
- Бита Hammerflex 203-114 PB PH-2 100mm (2pcs) TIN
- Бита Hammerflex 203-118 PB PH-3*PH-3 50mm (2pcs)
- Набор бит Hammerflex 203-901 PB set No1 (7pcs) Ph/Pz/SI
- Набор бит Hammerflex 203-902 PB set No2 (12pcs) Ph/Pz/SI/Tx
- Набор бит Hammerflex 203-904 PB set No4 (9pcs) Ph/Pz/SI/Hx
- Зарядное устройство (19) ACD121A
- Магнитный держатель для бит Hammerflex 203-202 PB HL QC M16*60mm, быстросъемный
- Набор сверл и бит Hammerflex 202-911 DR set No11 HEX (15pcs) textile металл/камень
- Аккумулятор Hammerflex AB122 12.0В 1.2Ач для Hammerflex ACD121A, ACD121B, ACD122

ТЕХНИЧЕСКОЕ ОБСЛУЖИВАНИЕ

Данный инструмент не нуждается в каком-либо специальном техническом обслуживании.

Для продолжительного срока службы инструмента соблюдайте инструкции по эксплуатации, чистке и хранению.

Очистка инструмента.

Держите вентиляционные отверстия чистыми.

При загрязнении аккумуляторной дрели, протрите ее влажной тряпкой. Не используйте средства, содержащие хлор, бензин, растворители, так как они повреждают пластик корпуса инструмента.

Очистка зарядного устройства.

ВНИМАНИЕ! Отключите зарядное устройство от сети, перед тем как почистить его.

Пыль и загрязнения с зарядного устройства можно при помощи тряпки или мягкой (не металлической!) щетки. Запрещается использовать любые жидкости и чистящие средства!

Все работы по ремонту инструмента и зарядного устройства должны выполняться квалифицированным специалистом авторизованного сервисного центра с применением оригинальных запчастей.

Проверка крепежных винтов.

Регулярно проверяйте все крепежи, винты на корпусе инструмента и аккумулятора, чтобы убедиться, что они хорошо подтянуты. При потере винтов, немедленно замените их новыми. Несоблюдение этого правила может вызвать серьезную опасность при использовании.

Хранение.

Аккумуляторную дрель следует хранить при температуре не выше 40°C, вне досягаемости детей.

ИНФОРМАЦИЯ

В связи с постоянным совершенствованием электроинструмента производитель оставляет за собой право вносить в конструкцию изменения, не описанные в данном руководстве, которые не снижают потребительских качеств изделия.

Изделие соответствует требованиям ТР ТС.

Информацию о сертификатах см. на сайте <http://www.hammer-pt.com>

Декларация о соответствии единым нормам ЕС.

Настоящим мы заверяем, что аккумуляторные дрели-шуруповерты марки Hammerflex **ACD121A, ACD121B, ACD141B, ACD122, ACD142, ACD182, ACD120LE** соответствуют директивам: 2004/108/ЕС, 2006/42/ЕС, 2006/95/ЕС.

Этот прибор соответствует директивам СЕ по искрозащите и технике безопасности для низковольтных приборов; он сконструирован в соответствии с новейшими предписаниями по технике безопасности.

Изготовитель:

Фирма "Hammer Werkzeug GmbH", "Хаммер Веркцойг ГмбХ"

Адрес:

Niedenu 25, 60325, Frankfurt am Main, Germany

Ниденау 25, 60325, Франкфурт-на-Майне, Германия

Произведено в КНР.

Импортер:

Наименование: ООО "ТДСЗ"

Адрес местонахождения: 199178, г.Санкт-Петербург, 18-я линия В.О., д.29, литер "И", пом.1-Н, комн.242

Информация для связи: почтовый адрес 190000, г.Санкт-Петербург, BOX 1284, ООО "ТДСЗ"

Дата изготовления указана на этикетке инструмента.

Срок службы изделия составляет 5 (пять) лет при соблюдении условий хранения и правил эксплуатации, а также правильности сбора и монтажа инструмента, указанных в данном руководстве по эксплуатации.

В случае если, несмотря на тщательный контроль процесса производства, инструмент все-таки вышел из строя, ремонт инструмента и замена любых его частей должна производиться только в специализированной сервисной мастерской.

Дополнительную информацию по инструменту и обслуживанию можно получить на сайте: <http://www.hammer-pt.com>.