

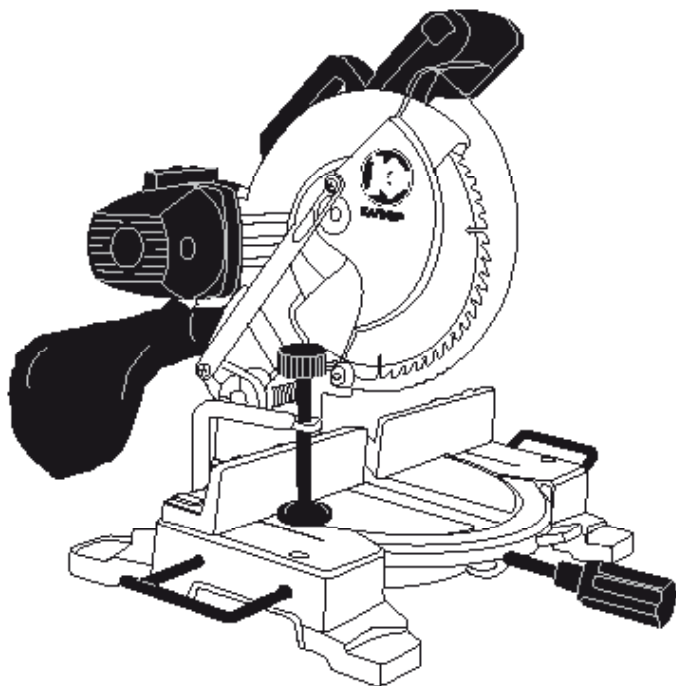

КАЛИБР
www.kalibrcompany.ru

Пила торцевая электрическая



ПТЭ-1750/255Ам

Руководство по эксплуатации

Серия Мастер



Содержание

	стр
Введение	4
1. Описание и технические характеристики	
1.1 Описание изделия.....	5
1.2 Технические характеристики.....	6
1.3 Комплектация.....	7
1.4 Общий вид.....	7
2. Правила безопасности	
2.1 Перед началом работы.....	8
2.2 Личная безопасность.....	8
2.2 Электробезопасность.....	9
3. Подготовка к эксплуатации	
3.1 Включение/выключение пилы.....	10
3.2 Замена пильного диска.....	11
3.3 Регулировка глубины пропила.....	12
3.4 Установка угла поворота пильного стола.....	12
4. Указания по практическому применению	12
5. Хранение, обслуживание, транспортировка и утилизация ...	14
6. Гарантийные обязательства	14



Уважаемый покупатель!

Благодарим Вас за покупку электроинструмента **КАЛИБР** и перед началом эксплуатации просим Вас внимательно прочитать настоящее руководство по эксплуатации.

При покупке электроинструмента **КАЛИБР** в торговой сети Вам необходимо:

- проверить работоспособность электроинструмента методом пробного кратковременного запуска;
- проверить соответствие комплектации указанной в настоящем руководстве, а так же отсутствие на корпусе электроинструмента и комплектующих заметных механических повреждений;
- проверить правильность оформления гарантийного талона (должен быть проставлен штамп торгующей организации, дата продажи, подпись продавца, указана модель и серийный номер изделия).



Внимание! Незаполненный либо неправильно оформленный гарантийный талон может повлечь отказ в гарантийном ремонте.



1. Описание и технические характеристики

1.1 Описание изделия

- Пила торцевая электрическая (далее пила) предназначена для выполнения прямых, боковых и косых распилов и резов в древесине, ДСП, ДВП, пластмассах;

- Пила состоит из пластмассового корпуса с расположенным внутри него электродвигателем постоянного тока с ременной передачей, подвижного режущего блока и поворотного основания. На основной рукоятке пилы расположен выключатель. Конструкция пилы позволяет осуществлять распиловку материала под заданным углом относительно задней кромки заготовки в обе стороны;

- Пила предназначена для эксплуатации в бытовых условиях при температуре окружающей среды от -5 до + 35⁰ С и относительной влажности воздуха не более 80% при отсутствии воздействия атмосферных осадков;

- Срок службы пилы составляет 5 лет. Указанный срок службы действителен при соблюдении потребителем требований настоящего руководства;

- Модели и модификации: ПТЭ-1750/255Ам;

- Приобретенная Вами модель может иметь незначительные отличия от параметров и характеристик, указанных в настоящем руководстве, и не влияющие на эффективную и безопасную работу пилы.



1.2 Технические характеристики

Технические характеристики представлены в таблице ниже

Таблица 1

Модель	ПТЭ-1750/255Ам
Потребляемая мощность, Вт	1750
Напряжение/Частота питающей сети, В/Гц	220/ ~50
Тип двигателя	коллекторный
Тип передачи	ременная
Пильный диск, мм	255x30x2,8
Угол наклона пилы, градусы	45
Регулировка стола влево/вправо, градусы	0-45/0-45
Поперечное пиление (90°x0°), мм	70 x 120
Косое пиление (90°x поворот 45°), мм	70 x 85
Число оборотов, об/мин	6000
Габаритные размеры в упаковке, мм:	
- длина	550
- ширина	420
- высота	430
Вес (брутто/нетто), кг	12,0/10,5



Расшифровка серийного номера на шильдике изделия:

S/N XX XXXXXXXX/ XXXX

буквенно-цифровое обозначение/год и месяц изготовления

1.3 Комплектация

В торговую сеть пила поставляется в следующей комплектации*:

Таблица 2

Пила торцовая электрическая	1
Диск пильный (по дереву)	1
Пылесборник	1
Патрубок пылесборника, Винт крепления патрубка	1/1
Фиксатор заготовки/ Шестигранный ключ	1/1
Щётки графитовые	2
Дополнительные опоры	2
Угольник пластиковый	1
Упаковка/ Руководство по эксплуатации	1/1

* в зависимости от поставки комплектация может меняться

1.4 Общий вид

Общий вид пилы представлен на рисунке 1.

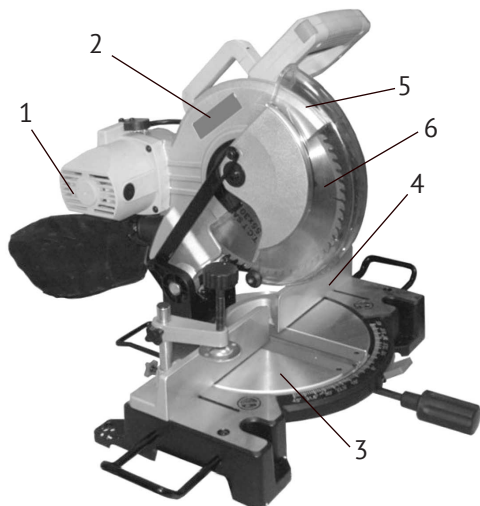

- 1 - электродвигатель;
- 2 - режущий блок;
- 3 - поворотное основание;
- 4 - упор пильного стола;
- 5 - подвижной защитный кожух;
- 6 - пильный диск.

рис.1



2. Общие правила безопасности

Конструкция пилы обеспечивает безопасную эксплуатацию при соблюдении правил, изложенных в настоящем разделе.

2.1 Перед началом работы

-при транспортировке или хранении пилы в условиях воздействия отрицательных температур необходимо перед началом эксплуатации выдержать пилу в помещении при комнатной температуре не менее 30 минут;

-учитывайте влияние окружающей среды, не используйте инструмент при высокой (более 80%) влажности окружающей среды. Не работайте с инструментом при температуре окружающей среды ниже -10 и выше +35°C;

-проведите внешний осмотр инструмента на наличие видимых повреждений или деформации корпуса инструмента;

-устанавливайте пильные диски только указанных в настоящем руководстве размеров и параметров, перед началом работы проверяйте пильный диск на отсутствие повреждений и трещин;

-проверьте работоспособность выключателя электродвигателя инструмента. Не подключая пилу к электросети, нажмите и отпустите выключатель – он без задержек должен возвратиться в исходное положение;

-перед началом работы убедитесь в надёжности фиксации пильного диска;

-проверьте состояние и надёжность крепления подвижного и неподвижного защитных кожухов, чёткость срабатывания подвижного кожуха. Запрещается работать пилой, подвижный защитный кожух которой неисправен или повреждён;

-перед распиловкой материала, бывшего в употреблении, убедиться в отсутствии гвоздей и других металлических предметов в заготовке;

-после необходимых регулировок надёжно зафиксируйте рукоятки установки глубины пропила, угла наклона и угла поворота. При недостаточно надёжной фиксации во время пиления возможно изменение этих установок и, как следствие, возникновение заклинивания пильного диска и обратной отдачи;

-запрещается эксплуатация инструмента неподготовленными, необученными лицами или детьми.

2.2 Личная безопасность

-при работе с инструментом всегда используйте подходящую спецодежду, а так же средства защиты зрения (очки) и слуха (наушники);

-будьте внимательны и следите за тем, что вы делаете - не работайте с ин-



струментом, если вы устали, находитесь под влиянием лекарственных средств, снижающих реакцию, а так же в состоянии алкогольного или наркотического опьянения;

- не работайте электроинструментом во взрывоопасной среде или в непосредственной близости от легковоспламеняющихся жидкостей и газов, т.к. электроинструмент является источником искр;

- при работе всегда выбирайте надёжную опорную поверхность для пилы. Ненадёжная, шатающаяся или скользкая опорная поверхность может послужить причиной потери контроля при работе пилой – это опасно для жизни и здоровья оператора;

- посторонним лицам, а так же детям и животным запрещается находиться в зоне работы пилы;

- во время работы надёжно закрепляйте обрабатываемую деталь. Для этого используйте зажимные фиксирующие приспособления;

- не соприкасайтесь во время работы с вращающимися частями пилы

- никогда не работайте пилой, защитный кожух которой принудительно зафиксирован в открытом положении;

- при выполнении углового, наклонного или комбинированного пиления дождитесь полной остановки вращения диска прежде, чем поднять вверх режущий блок. В противном случае, при поднятии режущего блока обрезки заготовки могут быть захвачены вращающимся диском и с силой отброшены в сторону оператора.

2.3 Электробезопасность

- не подвергайте инструмент непосредственному воздействию влаги или любой другой агрессивной среды;

- при появлении посторонних звуков, вибрации, повышенного нагрева поверхности пилы, появлении дыма или постороннего запаха, характерного для горелой изоляции, следует незамедлительно прекратить дальнейшую эксплуатацию пилы и обратиться в сервисный центр;

- будьте осторожны в обращении с пилой - не роняйте её, не подвергайте тряске, не работайте и не оставляйте пилу в местах, где температура может достигать отметки выше 40° С;

- не оставляйте без надзора пилу, подключённую к электросети;

- следите за состоянием шнура электропитания и штепсельной вилки, не допускайте их повреждения или внесения самостоятельных изменений в кон-



струкцию;

- не прилагайте различного рода усилия к шнуру электропитания: никогда не переносите инструмент за шнур, не дергайте за шнур для отключения электроинструмента от электрической розетки. Держите шнур подальше от источников тепла, влаги, масла. Не допускайте натягивания, перекручивания и нагрузки на разрыв шнура электропитания;

- убедитесь в том, что напряжение вашей электросети соответствует данным, указанным на заводской табличке корпуса пилы. После этого подключите штепсельную вилку шнура электропитания к розетке электросети;

- старайтесь не допускать блокировки вращения диска пилы. Вызванное блокировкой вращения диска избыточное поступление тока приводит к повышенной нагрузке на электродвигатель и возможной дальнейшей его поломке;

- избегайте длительной (более 15 мин) непрерывной работы пилы – это может привести к перегреву электродвигателя пилы и, как следствие, его поломке.

3. Подготовка к эксплуатации



Внимание! Перед проведением работ по техническому обслуживанию или монтажу/демонтажу пильного диска всегда отключайте пилу от электросети!



рис.2

- 1 - выключатель;
2 - кнопка фиксации шпинделя.

3.1 Включение/выключение пилы

- включение/выключение пилы осуществляется нажатием на кнопку выключателя (рис.2 поз.1). Подвижной защитный кожух будет подниматься автоматически по мере опускания режущего блока.

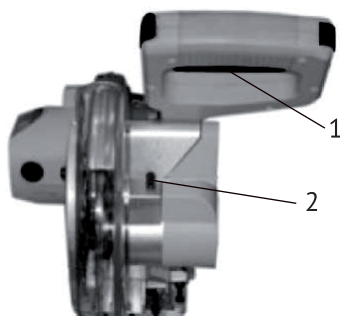
- конструкцией выключателя не предусмотрена фиксация во включенном положении. Запрещается фиксировать выключатель во включенном положении с помощью дополнительных средств.



рис.3

1 - кулиса подвижного защитного кожуха;
2 - болт кулисы подвижного защитного кожуха.

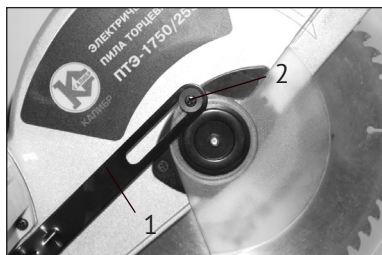

рис.4

1 - прижимной фланец;
2 - болт прижимного фланца.

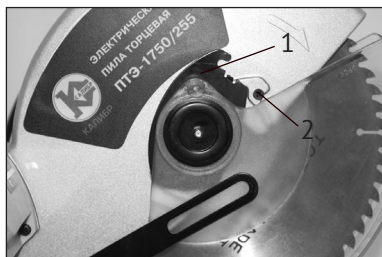

рис.5

1 - шпиндель;
2 - подвижный защитный кожух.

3.2 Замена пильного диска

- следите за правильной установкой направления вращения диска - при установке необходимо, чтобы стрелка направления вращения на диске соответствовала направлению, указанному на корпусе пилы;

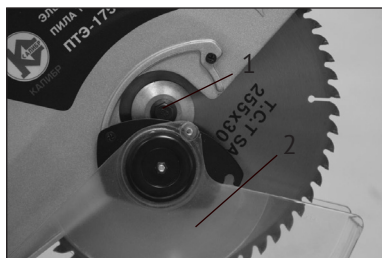
- открутите болт кулисы подвижного защитного кожуха (рис.3 поз.2) и ослабьте верхний болт прижимного (рис.4 поз.2) фланца подвижного защитного кожуха;

- отведите подвижный защитный кожух (рис.5 поз.2) вверх до упора, чтобы иметь свободный доступ к шпинделю (рис.5 поз.1). Заблокируйте вращение шпинделя нажатием кнопки фиксации, расположенной на корпусе редуктора (рис.2 поз.2);

- с помощью специального ключа открутите фиксирующий болт диска, снимите внешний прижимной фланец и пильный диск вместе с внутренним фланцем со шпинделя;

- для установки пильного диска установите внутренний фланец на шпиндель и произведите дальнейший монтаж пильного диска в обратном порядке;

- после установки диска проверьте, что бы в нижнем положении режущего блока диск не касался поворотного основания;

- после установки диска подключите пилу к электросети и осуществите пробный кратковременный запуск.

При наличии сильной вибрации диск необходимо заменить.



рис.6

1 - регулировочный болт;
2 - стопорный рычаг;

3.3 Регулировка глубины пропила

-при необходимости, регулировка глубины пропила осуществляется специальным регулировочным болтом (рис.6 поз.1).

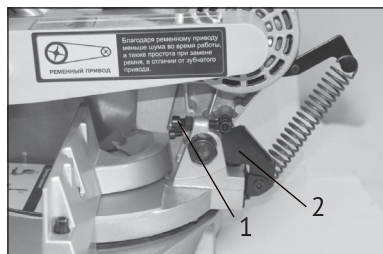

рис.7

1 - фиксирующая рукоятка поворотного основания;
2 - поворотное основание.

3.4 Установка угла поворота пильного стола

-пильный стол имеет возможность установки заданного угла поворота в обе стороны относительно задней кромки заготовки в фиксированном положении: 0, 22.5 или 45 градусов;

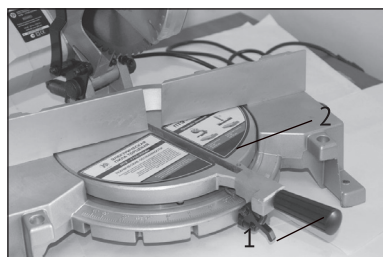
-для установки угла поворота ослабьте фиксирующую рукоятку поворотного основания (рис.7 поз.1);

-установите необходимый угол распила и надёжно затяните фиксирующую рукоятку поворотного основания (рис.7 поз.1).

4. Указания по практическому применению

-пила может быть закреплена четырьмя болтами на ровной и устойчивой поверхности. С этой целью основание пилы имеет четыре отверстия. Это обеспечит безопасность и предотвратит возможность травматизма;

-включение пилы производится до приведения пильного диска в контакт с обрабатываемым материалом. Обязательно дождитесь набора максимального



числа оборотов диска, после чего приступайте к распиливанию;

-используйте для обработки только заготовки, которые вы можете надёжно закрепить или безопасно удерживать рукой при отпиливании;

-всегда крепко держите рукоятку пилы в руке;

-при работе с пилой избегайте перекоса, блокировки или заклинивания пильного диска – это приводит к возникновению эффекта отдачи. Эффект отдачи приводит к непроизвольному подъёму пилы вверх с большим усилием. Отдача является следствием неверной или ошибочной эксплуатации пилы и может стать причиной потери контроля над управлением пилой - это опасно для жизни и здоровья оператора;

-не используйте для работы повреждённые, искривленные и недостаточно заточенные пильные диски, а так же диски, изготовленные из быстрорежущей стали, абразивные и шлифовальные круги для работ по металлу и камню;

-для получения точного чистого реза при распиловке древесины и фанеры используйте пильные диски с большим количеством зубьев, для грубого реза можно использовать пильные диски с меньшим количеством зубьев;

-для распиловки заготовок из мягких цветных металлов используйте специальные пильные диски;

-не пилите одновременно несколько заготовок;

-во время работы для эффективного отвода пыли из зоны пиления подключите пылесос или установите штатный пылесборник;



Внимание! Образующаяся пыль во время пиления некоторых видов материалов может быть токсична! При работе с данными материалами работайте в хорошо проветриваемом помещении и обязательно используйте средства индивидуальной защиты органов дыхания

-для прямого распила заготовки установите угол поворота пильного стола в положение 0. Прижмите заготовку к упору пильного стола, затем нажмите на кнопку выключателя и, после того, как пила наберёт максимальные обороты, плавно опуская режущий блок, разрежьте заготовку за один распил;

-для распила заготовки под углом предварительно установите требуемый угол поворота пильного стола. С помощью фиксирующей рукоятки надёжно закрепите режущий блок и поворотный пильный стол в требуемом положении. Прижмите заготовку к упору пильного стола, затем нажмите на кнопку выключателя и, после того, как пила наберёт максимальные обороты, плавно опуская



режущий блок, разрежьте заготовку за один распил.

5. Хранение, обслуживание, транспортировка и утилизация

-до начала эксплуатации пила должна храниться в упаковке завода-изготовителя при температуре окружающей среды от -10 до $+35^{\circ}\text{C}$ и относительной влажности воздуха не более 80 %;

-для очистки загрязненной поверхности инструмента следует использовать сжатый воздух и мягкую салфетку, смоченную водой с мыльным раствором. Запрещено использовать растворитель или любые другие похожие химические средства;

-оптимальным местом для хранения неиспользуемого инструмента является сухое помещение с температурным режимом от $+5$ до $+25^{\circ}\text{C}$, в недоступном для детей месте, вдали от воздействия прямых солнечных лучей и источников повышенного излучения тепла или холода;

-для облегчения транспортировки пилу следует сложить в транспортировочное состояние. Для этого следует полностью опустить режущий блок пилы и зафиксировать его в нижнем положении с помощью стопорного рычага (рис.6 поз.2).Закрепите поворотное основание с помощью фиксирующей рукоятки поворотного основания (рис.7 поз.1);

-данный инструмент нельзя утилизировать вместе с обычными бытовыми отходами. Утилизируйте отработавшую свой срок пилу безопасным для окружающей среды способом - вы можете сдать отработавший свой ресурс инструмент в региональный приёмный пункт переработки.

6. Гарантийные обязательства

Правовой основой настоящих гарантийных обязательств является действующее законодательство Российской Федерации, в частности Федеральный Закон РФ «О защите прав потребителей» и Гражданский Кодекс РФ часть 2 статьи 451-491. Условия и ситуации, не оговоренные в настоящих гарантийных обязательствах, разрешаются в соответствии с вышеуказанными законами.

Гарантийный срок эксплуатации пилы – 12 месяцев со дня продажи, исключительно при наличии правильно оформленного гарантийного талона.

1) 127282, г. Москва, ул. Полярная, д. 31а

т. (495) 796-94-93

2) 141074, г. Королев, М.О., ул. Пионерская, д.16

т. (495) 647-76-71



В течение гарантийного срока владелец имеет право на бесплатное устранение неисправностей, возникших вследствие производственных дефектов.

Техническое освидетельствование инструмента на предмет установления гарантийного случая производится только в специализированном сервисном центре.

Гарантийные обязательства **не распространяются** на инструмент в случае:

- вскрытия (попытки вскрытия), ремонта инструмента самим пользователем или не уполномоченными на это лицами;
- при использовании принадлежностей, не предусмотренных заводом-изготовителем;
- если у инструмента забиты вентиляционные каналы пылью или стружкой;
- наличия внутри инструмента инородных предметов;
- обнаружения следов заклинивания и перегрузки электродвигателя (например, одновременное перегорание обмоток якоря и статора);
- внешних механических повреждений, возникших по вине владельца;
- воздействия на инструмент обстоятельств непреодолимой силы (например наводнения, пожара, землетрясения и т.д. и т.п.);
- нарушения требований и правил руководства по эксплуатации;
- повреждения изделия вследствие неправильной транспортировки и хранения;
- использования инструмента не по назначению, например при использовании бытового инструмента в производственных или иных целях, связанных с извлечением прибыли;

Инструмент принимается в гарантийный ремонт в чистом виде;

Гарантийное обслуживание не распространяется на следующие быстроизнашиваемые запасные части для пилы:

- угольные щётки;
- все резиновые, уплотнительные, компрессионные запасные части;

Неисправности, вызванные несвоевременной заменой угольных щёток, устраняются за счёт покупателя.

www.kalibrcompany.ru

