

**Robert Bosch GmbH**

Power Tools Division  
70764 Leinfelden-Echterdingen  
GERMANY

[www.bosch-garden.com](http://www.bosch-garden.com)

F 016 L81 152 (2014.09) 0 / 228 EURO



## ALS 30

 **BOSCH**

**de** Originalbetriebsanleitung  
**en** Original instructions  
**fr** Notice originale  
**es** Manual original  
**pt** Manual original  
**it** Istruzioni originali  
**nl** Oorspronkelijke  
gebruiksaanwijzing  
**da** Original brugsanvisning  
**sv** Bruksanvisning i original  
**no** Original driftsinstruks  
**fi** Alkuperäiset ohjeet

**el** Πρωτότυπο οδηγών χρήσης  
**tr** Orijinal işletme talimatı  
**pl** Instrukcja oryginalna  
**cs** Původní návod k používání  
**sk** Pôvodný návod na použitie  
**hu** Eredeti használati utasítás  
**ru** Оригинальное руководство  
по эксплуатации  
**uk** Оригінальна інструкція з  
експлуатації  
**kk** Пайдалану нұсқаулығының  
түпнұсқасы

**ro** Instrucțiuni originale  
**bg** Оригинална инструкция  
**mk** Оригиналno упатство за работа  
**sr** Originalno uputstvo za rad  
**sl** Izvirna navodila  
**hr** Originalne upute za rad  
**et** Algupärane kasutusjuhend  
**lv** Instrukcijas oriģinālvalodā  
**lt** Originali instrukcija





Deutsch .....	Seite	3
English .....	Page	10
Français .....	Page	17
Español .....	Página	25
Português .....	Página	33
Italiano .....	Pagina	41
Nederlands .....	Pagina	49
Dansk .....	Side	55
Svenska .....	Sida	62
Norsk .....	Side	69
Suomi .....	Sivu	75
Ελληνικά .....	Σελίδα	81
Türkçe .....	Sayfa	89
Polski .....	Strona	97
Česky .....	Strana	105
Slovensky .....	Strana	112
Magyar .....	Oldal	120
Русский .....	Страница	128
Українська .....	Сторінка	137
Қазақша .....	Бет	145
Română .....	Pagina	154
Български .....	Страница	161
Македонски .....	Страна	170
Srpski .....	Strana	176
Slovensko .....	Stran	183
Hrvatski .....	Stranica	190
Eesti .....	Lehekülj	196
Latviešu .....	Lappuse	203
Lietuviškai .....	Puslapis	211

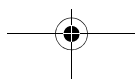
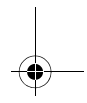
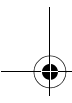
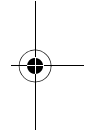
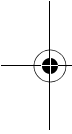

## Deutsch

### Sicherheitshinweise

**Achtung! Lesen Sie die nachfolgenden Anweisungen sorgfältig durch. Machen Sie sich mit den Bedienelementen und dem ordnungsgemäßen Gebrauch des Gartengeräts vertraut. Bewahren Sie die Betriebsanleitung für eine spätere Verwendung bitte sicher auf.**

### Erläuterung der Symbole auf dem Gartengerät



Allgemeiner Gefahrenhinweis.



Lesen Sie die Betriebsanleitung.



Achten Sie darauf, dass in der Nähe stehende Personen nicht durch weggeschleuderte Fremdkörper verletzt werden.

Warnung: Halten Sie einen sicheren Abstand zum Gartengerät, wenn es arbeitet.



Rotierendes Gebläse. Kommen Sie mit Ihren Händen und Füßen nicht in die Öffnungen, während das Gartengerät läuft.



Kommen Sie mit Ihren Händen und Füßen nicht in die Öffnungen, während das Gartengerät läuft.



Achten Sie darauf, dass in der Nähe befindliche Personen nicht durch umherfliegende Fremdkörper vom Gartengerät verletzt werden. Achten Sie bei anderen Personen auf sicheren Abstand zum Gartengerät.



Tragen Sie Gehörschutz und Schutzbrille.



Arbeiten Sie nicht im Regen und lassen Sie den Laubbläser/Gartensauger nicht im Freien, während es regnet.



Schalten Sie das Gartengerät aus und ziehen Sie den Netzstecker aus der Steckdose, bevor Sie Einstellungs-, Reinigungs- oder Wartungsarbeiten vornehmen, wenn das Netzkabel verwickelt, durchtrennt oder beschädigt ist, oder wenn Sie den Laubbläser/Gartensauger unbeaufsichtigt lassen.



Warten Sie, bis alle Teile des Gartengeräts vollständig zur Ruhe gekommen sind, bevor Sie diese anfassen. Die Messer rotieren nach dem Abschalten des Gartengeräts noch weiter und können Verletzungen verursachen.



### Bedienung

- Niemals Kindern oder mit diesen Anweisungen nicht vertrauten Personen erlauben das Gartengerät zu benutzen. Nationale Vorschriften beschränken möglicherweise das Alter des Bedieners. Bewahren Sie das Gartengerät für Kinder unerschwinglich auf, wenn es nicht in Gebrauch ist.

## 4 | Deutsch

- ▶ Dieses Gartengerät ist nicht dafür bestimmt, von Personen (einschließlich Kinder) mit eingeschränkten physischen, sensorischen oder geistigen Fähigkeiten oder mangelnder Erfahrung und/oder mangelndem Wissen benutzt zu werden, es sei denn, sie werden durch eine für ihre Sicherheit zuständige Person beaufsichtigt oder erhalten von ihr Anweisungen, wie das Gartengerät zu benutzen ist. Kinder sollten beaufsichtigt werden, um sicherzustellen, dass sie nicht mit dem Gartengerät spielen.
- ▶ Betreiben Sie das Gartengerät niemals, während sich Personen, insbesondere Kinder oder Haustiere, in unmittelbarer Nähe aufhalten.
- ▶ Der Bediener oder Nutzer ist für Unfälle oder Schäden an anderen Menschen oder deren Eigentum verantwortlich.
- ▶ Während des Betriebes dürfen sich im Umkreis von 3 Metern keine anderen Personen oder Tiere aufhalten. Der Bedienende ist im Arbeitsbereich gegenüber Dritten verantwortlich.
- ▶ Verwenden Sie das Gartengerät nur bei Tageslicht oder gutem künstlichen Licht.
- ▶ Benutzen Sie die Maschine nicht, wenn Sie müde oder krank sind oder unter dem Einfluss von Alkohol, Drogen oder Medikamenten stehen.
- ▶ Bei schlechten Wetterbedingungen insbesondere bei einem aufziehenden Gewitter nicht mit dem Gartengerät arbeiten.
- ▶ Tragen Sie beim Gebrauch dieses Gartengerätes immer eine feste Bekleidung an Oberkörper und Armen.
- ▶ Benutzen Sie das Gartengerät nicht barfuß oder mit offenen Sandalen. Tragen Sie stets festes Schuhwerk und eine lange Hose.
- ▶ Achten Sie darauf, dass lose Kleidung nicht in die Luftzufuhr hineingezogen wird, da dies zu Verletzungen führen könnte.
- ▶ Betreiben Sie das Gartengerät nur mit montierter Düse bzw. mit montiertem Saugrohr.
- ▶ Achten Sie darauf, dass lange Haare nicht in die Luftzufuhr hineingezogen werden, da dies zu Verletzungen führen könnte.
- ▶ Inspizieren Sie die zu bearbeitende Fläche sorgfältig und beseitigen Sie alle Drähte und sonstige Fremdkörper.
- ▶ Überprüfen Sie die Anschlussleitung/das Verlängerungskabel vor jedem Gebrauch auf Beschädigungen und wechseln Sie diese/s ggf. aus. Schützen Sie die Anschlussleitung/das Verlängerungskabel vor Hitze, Öl und scharfen Kanten.
- ▶ Führen Sie das Kabel stets nach hinten vom Gartengerät weg.
- ▶ Betreiben Sie das Gartengerät nur in der für die Betriebsart vorgesehenen Position. Das Gartengerät ist nicht geeignet, im Laubsaug-Modus umgekehrt gehalten zu werden.
- ▶ Betreiben Sie den Laubbläser/Gartensauger niemals mit defekten Schutzvorrichtungen, Abdeckungen

oder ohne Sicherheitseinrichtungen, z. B. Auffangsack.

- ▶ Stellen Sie sicher, dass alle mitgelieferten Griffe und Schutzvorrichtungen beim Betrieb des Laubbläser/Gartensaugers montiert sind. Versuchen Sie niemals, einen unvollständig montierten Laubbläser/Gartensauger oder einen Laubbläser/Gartensauger mit nicht zulässigen Modifikationen in Betrieb zu nehmen.
- ▶ Achten Sie beim Betrieb des Laubbläser/Gartensaugers stets auf einen sicheren Stand und halten Sie stets das Gleichgewicht.
- ▶ Seien Sie sich Ihrer Umgebung bewusst und auf mögliche Gefahrenmomente gefasst, die Sie während des Laubblasens/-saugens möglicherweise nicht hören.
- ▶ Vermeiden Sie eine abnormale Körperhaltung und halten Sie stets das Gleichgewicht.
- ▶ Achten Sie auf schrägen Flächen stets auf sicheren Tritt.
- ▶ Stets ruhig gehen, niemals schnell laufen.
- ▶ Halten Sie sämtliche Kühlluftöffnungen frei von Schmutz.
- ▶ Blasen Sie Schmutz/Laub nie in die Richtung von in der Nähe stehenden Personen.
- ▶ Tragen Sie das Gartengerät nicht am Kabel.
- ▶ Es wird empfohlen eine Atemschutzmaske zu tragen.
- ▶ **Tragen Sie eine Schutzbrille.**

- ▶ **Nehmen Sie keine Veränderungen am Gartengerät vor.** Unzulässige Veränderungen können die Sicherheit Ihres Gartengerätes beeinträchtigen und zu verstärkten Geräuschen und Vibrationen führen.

#### **Netzstecker aus der Steckdose ziehen:**

- immer wenn Sie sich vom Gartengerät entfernen,
- wenn Sie den Laubbläser/Gartensauger überprüfen, eine Blockierung beseitigen oder an ihm arbeiten,
- nach der Kollision mit einem Fremdkörper. Überprüfen Sie den Laubbläser/Gartensauger sofort auf Beschädigungen und lassen Sie ihn wenn notwendig instandsetzen,
- wenn der Laubbläser/Gartensauger ungewöhnlich zu vibrieren beginnt (sofort prüfen).

#### **Stromanschluss**

- ▶ Die Spannung der Stromquelle muss mit den Angaben auf dem Typenschild des Gartengerätes übereinstimmen.
- ▶ Es wird empfohlen, dieses Gartengerät nur an eine Steckdose anzuschließen, die mit einem 30 mA Fehlerstrom-Schutzschalter abgesichert ist.
- ▶ Verwenden oder ersetzen Sie für dieses Gartengerät nur Netzanschlussleitungen, die mit den Angaben des Herstellers übereinstimmen; Bestell-Nr. und Typ siehe Betriebsanleitung.

## 6 | Deutsch

- ▶ Den Netzstecker niemals mit nassen Händen anfassen.
- ▶ Die Netzanschlussleitung oder das Verlängerungskabel nicht überfahren, quetschen oder daran zerrren, da es beschädigt werden könnte. Schützen Sie das Kabel vor Hitze, Öl und scharfen Kanten.
- ▶ Das Verlängerungskabel muss den in der Betriebsanleitung aufgeführten Querschnitt haben und spritzwassergeschützt sein. Die Steckverbindung darf nicht im Wasser liegen.

**Elektrische Sicherheit**

- ▶ **Ein Motorschutz ist installiert! Der Motor ist mit einem Überlastschutz ausgestattet. Falls der Motor stoppt, lassen Sie ihn vor dem erneuten Starten einige Minuten abkühlen.**
- ▶ **Achtung! Schalten Sie vor Einstellungs- oder Reinigungsarbeiten das Gartengerät aus und ziehen Sie den Netzstecker aus der Steckdose. Gleiches gilt, wenn das Netzkabel verwickelt ist.**
- ▶ **Ziehen Sie sofort den Netzstecker aus der Steckdose, wenn das Kabel während des Arbeitens beschädigt wird. BERÜHREN SIE DAS BESCHÄDIGTE KABEL NICHT, BEVOR SIE DEN NETZSTECKER GEZOGEN HABEN.**

Ihr Gartengerät ist zur Sicherheit schutzisoliert und benötigt keine Erdung. Die Betriebsspannung beträgt 230 V AC, 50 Hz (für Nicht-EU-Länder 220 V, 240 V je nach Ausführung). Nur zugelassene Verlängerungskabel verwenden. Infor-

mationen erhalten Sie bei Ihrer autorisierten Kundendienststelle.

Es dürfen nur Verlängerungskabel der Bauart H05VV-F, H05RN-F oder IEC (60227 IEC 53, 60245 IEC 57) verwendet werden.

Falls Sie für den Betrieb des Gartengerätes ein Verlängerungskabel verwenden, dürfen nur Kabel mit folgenden Leiterquerschnitten verwendet werden:

- 1,0 mm<sup>2</sup>: maximale Länge 40 m
- 1,5 mm<sup>2</sup>: maximale Länge 60 m
- 2,5 mm<sup>2</sup>: maximale Länge 100 m

Hinweis: Wird ein Verlängerungskabel benutzt, muss dieses – wie bei den Sicherheitsvorschriften beschrieben – einen Schutzleiter besitzen, der über den Stecker mit dem Schutzleiter Ihrer elektrischen Anlage verbunden ist.

In Zweifelsfällen fragen Sie einen ausgebildeten Elektriker oder die nächste Bosch Service-Vertretung.

- ▶ **VORSICHT: Nicht vorschriftsmäßige Verlängerungskabel können gefährlich sein. Verlängerungskabel, Stecker und Kupplung müssen wasserdichte, für den Außenbereich zugelassene Ausführungen sein.**

Zur Erhöhung der Sicherheit wird empfohlen, einen FI-Schalter (RCD) mit einem Fehlerstrom von maximal 30 mA zu benutzen. Dieser FI-Schalter sollte vor jeder Benutzung überprüft werden. Die Anschlussleitung muss regelmäßig auf Schadensmerkmale überprüft werden und darf nur in einwandfreiem Zustand verwendet werden.

Wenn die Anschlussleitung beschädigt ist, darf sie nur von einer autorisierten Bosch-Werkstatt repariert werden.

Hinweis für Produkte, die **nicht in GB** verkauft werden:

**ACHTUNG:** Zu Ihrer Sicherheit ist es erforderlich, dass der am Gartengerät angebrachte Stecker mit dem Verlängerungskabel verbunden wird. Die Kupplung des Verlängerungskabels muss vor Spritzwasser geschützt sein, aus Gummi bestehen oder mit Gummi überzogen sein. Das Verlängerungskabel muss mit einer Zugentlastung verwendet werden.

### Wartung

- ▶ Stellen Sie den Festsitz aller Muttern, Bolzen und Schrauben sicher, damit ein sicherer Arbeitszustand des Laubbläfers/Gartensaugers gewährleistet ist.
- ▶ Lagern Sie den Laubbläser/Gartensauger an einem trockenen, hoch gelegenen oder verschlossenen Platz, außerhalb der Reichweite von Kindern.
- ▶ Wechseln Sie sicherheitshalber abgenutzte oder beschädigte Teile aus.
- ▶ Kontrollieren Sie den Auffangsack regelmäßig auf Verschleiß oder Schäden.
- ▶ Versuchen Sie nicht das Gartengerät zu reparieren, es sei denn, Sie besitzen die notwendige Ausbildung.
- ▶ Stellen Sie sicher, dass auszuwechselnde Teile von Bosch stammen.

### Symbole

Die nachfolgenden Symbole sind für das Lesen und Verstehen der Betriebsanleitung von Bedeutung. Prägen Sie sich die Symbole und ihre Bedeutung ein. Die richtige Interpretation der Symbole hilft Ihnen, das Gartengerät besser und sicherer zu gebrauchen.

Symbol	Bedeutung
	Laubblas-Modus
	Laubsaug-Modus
	Bewegungsrichtung
	Reaktionsrichtung
<b>I</b>	Einschalten
<b>O</b>	Ausschalten
	Gestattete Handlung
	Verbotene Handlung
	Tragen Sie Schutzhandschuhe.
	Betreiben Sie das Gartengerät nur mit montiertem Saugrohr.

### Bestimmungsgemäßer Gebrauch

Das Gartengerät ist bestimmt zum Zusammenblasen und Aufsammlen von Laub und Gartenabfällen wie z. B. Grasschnitt im Bereich um Haus und Garten.

Das Gartengerät darf **nicht als Häcksler** verwendet werden. Die Verwendung von Elektrowerkzeugen in einer anderen als der ausdrücklich bestimmten Art und Weise kann gefährlich sein. Bei nicht bestimmungsgemäßem Gebrauch können Sie sich verletzen.

8 | Deutsch

## Technische Daten

Laubgebläse / Gartensauger		ALS 30
Sachnummer		3 600 HA1 1..
Nennaufnahmeleistung	W	3000
Luftstromgeschwindigkeit	km/h	280 – 300
Volumenstrom, max.	m <sup>3</sup> /h	800
Laubmengenreduzierung		10:1
Volumen des Auffangsackes	l	45
Gewicht (Laubblas-Modus)	kg	3,2
Gewicht (Laubsaug-Modus)	kg	4,4
Schutzklasse		□/II
Seriennummer		siehe Typenschild am Gartengerät

Die Angaben gelten für eine Nennspannung [U] von 230 V. Bei abweichenden Spannungen und in länderspezifischen Ausführungen können diese Angaben variieren.

Bitte beachten Sie die Sachnummer auf dem Typenschild Ihres Gartengeräts. Die Handelsbezeichnungen einzelner Gartengeräte können variieren.

## Geräusch-/Vibrationsinformation

Geräuschemissionswerte ermittelt entsprechend EN 50636-2-100.

Der A-bewertete Geräuschpegel des Gerätes beträgt typischerweise: Schalldruckpegel 82 dB (A); Schalleistungspegel 102 dB (A). Unsicherheit K = 3 dB.

### Gehörschutz tragen!

Schwingungsgesamtwerte  $a_h$  (Vektorsumme dreier Richtungen) und Unsicherheit K ermittelt entsprechend EN 60335:  $a_h < 2,5 \text{ m/s}^2$ ,  $K = 1,5 \text{ m/s}^2$ .

## Konformitätserklärung

Wir erklären in alleiniger Verantwortung, dass das unter „Technische Daten“ beschriebene Produkt allen einschlägigen Bestimmungen der Richtlinien 2011/65/EU, 2014/30/EU, 2006/42/EG, 2000/14/EG einschließlich ihrer Änderungen entspricht und mit folgenden Normen übereinstimmt: EN 60335-1, EN 50636-2-100, 2000/14/EG: Garantiertes Schalleistungspegel 105 dB (A). Bewertungsverfahren der Konformität gemäß Anhang V.

Produktkategorie: 34, 35

Technische Unterlagen (2006/42/EG, 2000/14/EG) bei: Bosch Lawn and Garden Ltd., PT-LG/ENS23, Stowmarket, Suffolk IP14 1EY, England

Henk Becker  
Executive Vice President  
Engineering

Helmut Heinzelmann  
Head of Product Certification  
PT/ETM9

PPA.  
*Henk Becker* i.V. *Helmut Heinzelmann*

Robert Bosch GmbH, Power Tools Division  
70764 Leinfelden-Echterdingen, GERMANY  
09.07.2014

## Montage und Betrieb

Handlungsziel	Bild	Seite
Lieferumfang	1	218
Schutzabdeckung montieren	2	218
Düse aufstecken	3	219
Verlängerungskabel anschließen	4	219
Einschalten	4	219
Ausschalten	4	219
Laubblas-Modus	5	220
Laubblas-Geschwindigkeit einstellen	5	220
Düse/Schutzabdeckung demontieren	6	221
Handgriff montieren	7	221
Saugrohr montieren (einmalige Montage)	8	222
Tragegurt befestigen	9	222
Auffangsack montieren	10	223
Verlängerungskabel anschließen	11	223
Einschalten	11	223
Ausschalten	11	223
Laubsaug-Modus	12	224
Volumenstrom einstellen	12	224
Vorderen Handgriff einstellen	13	225
Auffangsack leeren	14	225 – 226
Wartung und Reinigung	15	226 – 227
Aufbewahrung und Transport	16	227



## Arbeitshinweise

Halten Sie das Gartengerät beim Arbeiten immer dicht über dem Boden.

Blasen Sie keine heißen, brennbaren oder explosiven Materialien zusammen.

Der Gartensauger ist nur geeignet für das Aufsaugen von Laub und Gartenabfällen.

Überprüfen Sie vor der Benutzung des Gartengerätes die Umgebung auf kleine Tiere und harte Gegenstände.

Saugen Sie keine Flüssigkeiten, Plastiktüten, Dosen, Tannenzapfen, Äste mit mehr als 5 mm Durchmesser, Tücher, Papiertaschentücher und Wäscheclammern auf.

## Fehlersuche



Symptome	Mögliche Ursache	Abhilfe
Gartengerät läuft nicht	Komponenten nicht richtig montiert	siehe „Montage“
	Netzspannung fehlt	Überprüfen und einschalten
	Netzsteckdose defekt	Andere Steckdose benutzen
	Verlängerungskabel beschädigt	Kabel überprüfen und austauschen, falls beschädigt
	Sicherung hat ausgelöst	Sicherung austauschen
	Motorschutz hat angesprochen	Motor abkühlen lassen und prüfen, ob Gebläse sperrt
Gartengerät läuft mit Unterbrechungen	Verlängerungskabel beschädigt	Kabel überprüfen und austauschen, falls beschädigt
	Interne Verkabelung des Gartengerätes defekt	Kundendienst aufsuchen
	Ein-/Ausschalter defekt	Kundendienst aufsuchen
Starke Vibrationen/Geräusche	Gartengerät defekt	Kundendienst aufsuchen
		Motorschutz hat angesprochen
Gartengerät bläst/saugt nicht	Düse/Saugrohr blockiert	Düse/Saugrohr freimachen
Düse/Saugrohr lässt sich nicht montieren	Falsche Montage	siehe „Montage“
Saugintensität lässt nach	Auffangsack voll	Auffangsack entleeren
	Anschlussstutzen des Auffangsackes blockiert	Anschlussstutzen des Auffangsackes freimachen
Gebläse rotiert nicht	Gebläse blockiert	Gartengerät ausschalten und Blockierung entfernen (Schutzhandschuhe tragen)

## Wartung und Service

### Wartung, Reinigung und Lagerung

► **Ziehen Sie vor allen Arbeiten am Gartengerät den Netzstecker aus der Steckdose.**

► **Halten Sie das Gartengerät sauber, um gut und sicher arbeiten zu können.**

Halten Sie das Gartengerät und die Lüftungsschlitze sauber, um gut und sicher arbeiten zu können.

Entfernen Sie Schmutz mit einem feuchten Tuch vom Gartengerät oder Auffangsack.

Besprühen/Tauchen Sie das Gartengerät nie mit/in Wasser.

Lagern Sie das Gartengerät an einem sicheren Platz, trocken und außerhalb der Reichweite von Kindern.

Stellen Sie keine anderen Gegenstände auf dem Gartengerät ab.

### Kundendienst und Anwendungsberatung

**www.bosch-garden.com**

Geben Sie bei allen Rückfragen und Ersatzteilbestellungen bitte unbedingt die 10-stellige Sachnummer laut Typenschild des Gartengerätes an.

## 10 | English

**Deutschland**

Robert Bosch GmbH  
Servicezentrum Elektrowerkzeuge  
Zur Luhne 2  
37589 Kalefeld – Willershausen  
Unter [www.bosch-pt.de](http://www.bosch-pt.de) können Sie online Ersatzteile bestellen oder Reparaturen anmelden.  
Kundendienst: Tel.: (0711) 40040480  
Fax: (0711) 40040481  
E-Mail: [Servicezentrum.Elektrowerkzeuge@de.bosch.com](mailto:Servicezentrum.Elektrowerkzeuge@de.bosch.com)  
Anwendungsberatung: Tel.: (0711) 40040480  
Fax: (0711) 40040482  
E-Mail: [Anwendungsberatung.pt@de.bosch.com](mailto:Anwendungsberatung.pt@de.bosch.com)

**Österreich**

Unter [www.bosch-pt.at](http://www.bosch-pt.at) können Sie online Ersatzteile bestellen.  
Tel.: (01) 797222010  
Fax: (01) 797222011  
E-Mail: [service.elektrowerkzeuge@at.bosch.com](mailto:service.elektrowerkzeuge@at.bosch.com)

**Schweiz**

Unter [www.bosch-pt.com/ch/de](http://www.bosch-pt.com/ch/de) können Sie online Ersatzteile bestellen.  
Tel.: (044) 8471511  
Fax: (044) 8471551  
E-Mail: [AfterSales.Service@de.bosch.com](mailto:AfterSales.Service@de.bosch.com)

**Luxemburg**

Tel.: +32 2 588 0589  
Fax: +32 2 588 0595  
E-Mail: [outillage.gereedschap@be.bosch.com](mailto:outillage.gereedschap@be.bosch.com)

**Entsorgung**

Gartengeräte, Zubehör und Verpackungen sollen einer umweltgerechten Wiederverwertung zugeführt werden.

Werfen Sie Gartengeräte nicht in den Hausmüll!

**Nur für EU-Länder:**

Gemäß der Europäischen Richtlinie 2012/19/EU über Elektro- und Elektronik-Altgeräte und ihrer Umsetzung in nationales Recht müssen nicht mehr gebrauchsfähige Elektro- und Elektronikgeräte getrennt gesammelt und einer umweltgerechten Wiederverwertung zugeführt werden.

Änderungen vorbehalten.

**English****Safety Notes**

**Warning! Read these instructions carefully, be familiar with the controls and the proper use of the machine. Please keep the instructions safe for later use!**

**Explanation of symbols on the machine**

General hazard safety alert.



Read instruction manual.



Pay attention that bystanders are not injured through foreign objects thrown from the machine.

Warning: Keep a safe distance from the machine when operating.



Rotating fan. Keep hands and feet out of the openings while the machine is running.



Keep hands and feet out of the openings while the machine is running.



Pay attention that bystanders are not injured through foreign objects thrown from the machine. Keep bystanders a safe distance away from the machine.



Wear eye and ear protection.



Do not work in the rain or leave the leaf blower/garden vacuum outdoors whilst raining.



Switch off and remove plug from mains before adjusting, cleaning, maintenance or if the cable is entangled or if the cable is cut or damaged and before leaving the leaf blower/garden vacuum unattended for any period.



Wait until all machine components have completely stopped before touching them. The blades continue to rotate after the machine is switched off, a rotating blade can cause injury.



## Operation

- ▶ Never allow children or people unfamiliar with these instructions to use the machine. Local regulations may restrict the age of the operator. When not in use store the machine out of reach of children.
- ▶ This machine is not intended for use by persons (including children) with reduced physical, sensory or mental capabilities, or lack of experience and knowledge, unless they have been given supervision or instruction concerning use of the machine by a person responsible for their safety. Children should be supervised to ensure that they do not play with the machine.
- ▶ Never operate the machine while people, especially children or pets, are nearby.
- ▶ The operator or user is responsible for accidents or hazards occurring to other people or their property.
- ▶ Other persons and animals should remain at a distance of 3 metres or more when the machine is being used. The operator is responsible for third persons in the working area.
- ▶ Use the machine only in daylight or good artificial light.
- ▶ Never operate the product when you are tired, ill or under the influence of alcohol, drugs or medicine.
- ▶ Avoid operating the machine in bad weather conditions especially when there is a risk of lightning.
- ▶ Always wear substantial clothing on the upper body and limbs when operating this tool.
- ▶ Do not operate the machine when barefoot or wearing open sandals, always wear substantial footwear and long trousers.
- ▶ Failure to keep loose clothing from being drawn into air intake could result in personal injury.
- ▶ Do not operate without tubes in place.
- ▶ Failure to keep long hair away from the air inlet could result in personal injury.
- ▶ Thoroughly inspect the area where the machine is to be used and remove all wires and other foreign objects.
- ▶ Check cable for damage before starting work and replace if necessary. Keep cable away from heat, oil and sharp edges.

## 12 | English

- ▶ Always direct the cable to the rear away from the appliance.
  - ▶ Use the machine only in the correct orientation for its configuration. This machine is not designed for use inverted during vacuum mode.
  - ▶ Never operate the leaf blower/garden vacuum with defective guards or shields, or without safety devices, for example collection bag in place.
  - ▶ Always ensure all handles and guards supplied are fitted when using the leaf blower/garden vacuum. Never attempt to use an incomplete leaf blower/garden vacuum or one with an unauthorised modification.
  - ▶ While operating the leaf blower/garden vacuum always be sure of a safe and secure operating position at all times.
  - ▶ Always be aware of your surroundings and stay alert for possible hazards that you may not hear whilst operating the leaf blower/garden vacuum.
  - ▶ Do not over reach and keep your balance at all times.
  - ▶ Always be sure of your footing on slopes.
  - ▶ Walk, never run.
  - ▶ Keep all cooling air inlets clear of debris.
  - ▶ Never blow debris in the direction of bystanders.
  - ▶ Do not carry the machine by the cable.
  - ▶ The wearing of a face mask is recommended.
  - ▶ **Wear safety goggles.**
  - ▶ **Do not modify this product.** Unauthorized modifications may impair the safety of your product and may result in increased noise and vibration.
- Remove the plug from the socket:**
- Whenever you leave the machine.
  - Before checking, clearing a blockage or working on the leaf blower/garden vacuum.
  - After striking a foreign object, inspect the leaf blower/garden vacuum for damage and make repairs as necessary.
  - If the leaf blower/garden vacuum starts to vibrate abnormally check immediately.
- Power supply**
- ▶ The voltage indicated on the rating plate must correspond to the voltage of the power source.
  - ▶ We recommend that this equipment is only connected into a socket which is protected by a circuit-breaker that would be actuated by a 30 mA residual current.
  - ▶ Only use or replace power supply cables for this unit which correspond to the types indicated by the manufacturer. See the operating instructions for the order no. and types.
  - ▶ Never touch the mains plug with wet hands.
  - ▶ Do not run over, crush or pull the power supply cable or extension lead, otherwise it may be damaged.

Protect the cable from heat, oil and sharp edges.

- The extension lead must have a cross section in accordance with the operating instructions and be protected against splashed water. The connection must not be in water.

### Electrical Safety

- **Motor Protector fitted! Motor fitted with safety overload protection. If motor stops working, allow a few minutes to cool, before re-starting.**
- **Warning! Switch off, remove plug from mains before adjusting, cleaning or if cable is entangled.**
- **If a cord becomes damaged during use, disconnect the supply cord from the mains immediately. DO NOT TOUCH THE CORD BEFORE DISCONNECTING THE SUPPLY.**

Your machine is double insulated for safety and requires no earth connection. The operating voltage is 230 VAC, 50 Hz (for non-EU countries 220 V, 240 V as applicable). Only use approved extension cables. Contact your Bosch Service Centre for details.

Extension cords/leads should only be used if they comply with H05VV-F, H05RN-F types or IEC type design (60227 IEC 53, 60245 IEC 57).

If you want to use an extension cable when operating your product, only the following cable dimensions should be used:

- 1.0 mm<sup>2</sup>: max. length 40 m
- 1.5 mm<sup>2</sup>: max. length 60 m
- 2.5 mm<sup>2</sup>: max. length 100 m

Note: If an extension cable is used it must be earthed and connected through the plug to the earth cable of your supply network in accordance with prescribed safety regulations.

If in doubt contact a qualified electrician or the nearest Bosch Service Centre.

- **WARNING! Inadequate extension cables can be dangerous. Extension cable, plug and socket must be of watertight construction and intended for outdoor use.**

It is recommended for increased electrical safety to use a Residual Current Device (RCD) with a tripping current of not more than 30 mA. Always check your RCD every time you use it.

The connection lead must be inspected for signs of damage at regular intervals and may only be used if in perfect condition.

If the supply cord is damaged, it must be replaced by a Bosch Service Centre.

For products **not sold in GB:**

**WARNING:** For your safety, it is required that the plug attached to the machine is connected with the extension cord. The coupling of the extension cord must be protected against splash water, be made of rubber or coated with rubber. The extension cord must be used with a cable strain relief.

**Products sold in GB only:** Your product is fitted with a BS 1363/A approved electric plug with internal fuse (ASTA approved to BS 1362).

If the plug is not suitable for your socket outlets, it should be cut off and an appropriate plug fitted in its place by an authorised customer service agent.

14 | English

The replacement plug should have the same fuse rating as the original plug. The severed plug must be disposed of to avoid a possible shock hazard and should never be inserted into a mains socket elsewhere.

**Products sold in AUS and NZ only:**



Use a residual current device (RCD) with a rated residual current of 30 mA or less.









**Maintenance**

- ▶ Keep all nuts, bolts and screws tight to ensure that the leaf blower/garden vacuum is always in a safe working condition.
- ▶ The leaf blower/garden vacuum should be stored in a dry, high or locked up place out of the reach of children.
- ▶ Replace worn or damaged parts for safety.
- ▶ Check the collection bag frequently for wear or deterioration.
- ▶ Do not attempt to repair the machine unless you are qualified to do so.
- ▶ Ensure replacement parts fitted are Bosch approved.

**Symbols**

The following symbols are important for reading and understanding the operating instructions. Please take note of the symbols and their meaning. The correct interpretation of the symbols will help you to use the garden product in a better and safer manner.

Symbol	Meaning
	Blow Mode
	Vacuum Mode

Symbol	Meaning
	Movement direction
	Reaction direction
	Switching On
	Switching Off
	Permitted action
	Prohibited action
	Wear protective gloves.
	Only operate with assembled tube.

**Intended Use**

This product is intended for blowing and collecting leaves and garden waste such as grass clippings in the area around the garden and house.

This product is **not intended** for use as a shredder.

It can be dangerous to operate any power tool in a manner other than as specifically intended. Misuse can result in personal injury.

**Technical Data**

Leaf blower / Garden Vacuum Cleaner		ALS 30
Article number		3 600 HA1 1..
Rated power input	W	3000
Air speed	km/h	280 – 300
Volume flow rate, max.	m <sup>3</sup> /h	800
Reduction ratio		10:1
Collection bag volume	l	45
Weight (blow mode)	kg	3.2

The values given are valid for a nominal voltage [U] of 230 V. For different voltages and models for specific countries, these values can vary. Please observe the article number on the type plate of your garden product. The trade names of the individual garden products may vary.

Leaf blower/ Garden Vacuum Cleaner		ALS 30
Weight (vacuum mode)	kg	4.4
Protection class		□/II
Serial number	see type plate on the garden product	

The values given are valid for a nominal voltage [U] of 230 V. For different voltages and models for specific countries, these values can vary. Please observe the article number on the type plate of your garden product. The trade names of the individual garden products may vary.

### Noise/Vibration Information

Sound emission values determined according to EN 50636-2-100.

Typically the A-weighted noise levels of the product are:  
Sound pressure level 82 dB(A); sound power level 102 dB(A). Uncertainty K = 3 dB.

#### Wear hearing protection!

Vibration total values  $a_{\text{h}}$  (tri-ax vector sum) and uncertainty K determined according to EN 60335:  
 $a_{\text{h}} < 2.5 \text{ m/s}^2$ ,  $K = 1.5 \text{ m/s}^2$ .

### Declaration of Conformity

We declare under our sole responsibility that the product described under "Technical Data" is in conformity with all relevant provisions of the directives 2011/65/EU, 2014/30/EU, 2006/42/EC, 2000/14/EC including their amendments and complies with the following standards: EN 60335-1, EN 50636-2-100.

2000/14/EC: Guaranteed sound power level 105 dB(A).  
Conformity assessment procedure according to Annex V.

Equipment category: 34, 35

Technical file (2006/42/EC, 2000/14/EC) at:  
Bosch Lawn and Garden Ltd., PT-LG/ENS23,  
Stowmarket, Suffolk IP14 1EY, England

Henk Becker                      Helmut Heinzlmann  
Executive Vice President      Head of Product Certification  
Engineering                      PT/ETM9

*Henk Becker*                      *Helmut Heinzlmann*  
PPA.                                      i.V. K-101

Robert Bosch GmbH, Power Tools Division  
70764 Leinfelden-Echterdingen, GERMANY  
09.07.2014

### Mounting and Operation

Action	Figure	Page
Delivery Scope	1	218
Safety Cover Assembly	2	218
Tube Assembly	3	219
Connecting the Extension Lead	4	219
Starting	4	219
Stopping	4	219
Blow Mode	5	220
Selecting Blowing Speed	5	220
Tube/Safety Cover Disassembly	6	221
Handle Assembly	7	221
Vacuum Tube Assembly (one-time assembly only)	8	222
Fitting of Shoulder Strap	9	222
Fitting of Collection Bag	10	223
Connecting the Extension Lead	11	223
Starting	11	223
Stopping	11	223
Vacuum Mode	12	224
Selecting Volume Flow Rate	12	224
Adjusting Front Handle	13	225
Emptying Collection Bag	14	225 – 226
Maintenance and Cleaning	15	226 – 227
Storage and Transport	16	227

### Working Advice

When operating, always hold the machine close to the ground.

Do not blow hot, flammable or explosive material.

The garden vacuum is only suitable for foliage and garden waste. Please inspect the area for little animals and hard objects before using the tool.

Do not vacuum liquids, plastic bags, cans, pine cones, branches larger than 5 mm ( $\varnothing > 5 \text{ mm}$ ), cloth, tissues and pegs.

16 | English

## Troubleshooting



Problem	Possible Cause	Corrective Action
Machine fails to operate	Components not assembled correctly	see "assembly"
	Power turned off	Turn power on
	Mains socket faulty	Use another socket
	Extension cable damaged	Inspect cable, replace if damaged
	Fuse faulty/blown	Replace fuse
	Motor protector has activated	Allow motor to cool down and check that fan is not blocked
Machine functions intermittently	Extension cable damaged	Inspect cable, replace if damaged
	Internal wiring of machine damaged	Contact Service Agent
	On/Off switch defective	Contact Service Agent
	Motor protector has activated	Allow motor to cool down and check that fan is not blocked
Excessive vibrations/ noise	Machine defective	Contact Service Agent
Machine does not blow/vacuum	Tube obstructed	Clear tube
Tube cannot be mounted on the machine	Incorrect assembly	see "assembly"
Vacuuming speed slows down	Collection bag full	Empty collection bag
	Bag inlet connector obstructed	Clear out bag inlet connector
Fan not rotating	Fan obstructed	Switch off product and clear out as necessary (wear gloves)

## Maintenance and Service

### Maintenance, Cleaning and Storage

- ▶ **Before any work on the machine itself, pull the mains plug.**
- ▶ **For safe and proper working, always keep the garden product clean.**

For safe and proper working, always keep the garden product and the ventilation slots clean.

Remove dirt on the machine or the collection bag with a moist cloth.

Never spray with or immerse the garden product in water.

Store the garden product in a secure, dry place, out of the reach of children.

Do not place other objects on the garden product.

### After-sales Service and Application Service

[www.bosch-garden.com](http://www.bosch-garden.com)

In all correspondence and spare parts orders, please always include the 10-digit article number given on the type plate of the garden product.

#### Great Britain

Robert Bosch Ltd. (B.S.C.)  
P.O. Box 98  
Broadwater Park  
North Orbital Road  
Denham  
Uxbridge  
UB 9 5HJ

At [www.bosch-pt.co.uk](http://www.bosch-pt.co.uk) you can order spare parts or arrange the collection of a product in need of servicing or repair.

Tel. Service: (0844) 7360109

E-Mail: [boschservicecentre@bosch.com](mailto:boschservicecentre@bosch.com)



**Ireland**

Origo Ltd.  
Unit 23 Magna Drive  
Magna Business Park  
City West  
Dublin 24  
Tel. Service: (01) 4666700  
Fax: (01) 4666888

**Australia, New Zealand and Pacific Islands**

Robert Bosch Australia Pty. Ltd.  
Power Tools  
Locked Bag 66  
Clayton South VIC 3169  
Customer Contact Center  
Inside Australia:  
Phone: (01300) 307044  
Fax: (01300) 307045  
Inside New Zealand:  
Phone: (0800) 543353  
Fax: (0800) 428570  
Outside AU and NZ:  
Phone: +61 3 95415555  
www.bosch.com.au

**Republic of South Africa**

**Customer service**  
Hotline: (011) 6519600

**Gauteng – BSC Service Centre**

35 Roper Street, New Centre  
Johannesburg  
Tel.: (011) 4939375  
Fax: (011) 4930126  
E-Mail: bsctools@icon.co.za

**KZN – BSC Service Centre**

Unit E, Almar Centre  
143 Crompton Street  
Pinetown  
Tel.: (031) 7012120  
Fax: (031) 7012446  
E-Mail: bsc.dur@za.bosch.com

**Western Cape – BSC Service Centre**

Democracy Way, Prosperity Park  
Milnerton  
Tel.: (021) 5512577  
Fax: (021) 5513223  
E-Mail: bsc@zsd.co.za

**Bosch Headquarters**

Midrand, Gauteng  
Tel.: (011) 6519600  
Fax: (011) 6519880  
E-Mail: rbsa-hq.pts@za.bosch.com

**Disposal**

The garden product, accessories and packaging should be sorted for environmental-friendly recycling.

Do not dispose of garden products into household waste!

**Only for EC countries:**

According to the European directive 2012/19/EU for Waste Electrical and Electronic Equipment and its implementation into national law, electrical and electronic equipment that are no longer usable must be collected separately and disposed of in an environmentally correct manner.

Subject to change without notice.

**Français****Avertissements de sécurité**

**Attention ! Lisez avec attention toutes les instructions suivantes. Familiarisez-vous avec les éléments de commande et l'utilisation appropriée de l'outil de jardin. Conservez les instructions d'utilisation pour vous y reporter ultérieurement.**

**Explication des symboles se trouvant sur l'outil de jardin**

Indications générales sur d'éventuels dangers.



Lisez soigneusement ces instructions d'utilisation.



Faites attention à ce que les personnes se trouvant à proximité ne soient pas blessées par des projections provenant de la machine.

Avertissement : Gardez une distance de sécurité quand l'outil de jardin est en marche.

## 18 | Français



Ventilateur rotatif. Tenez vos mains et vos pieds à distance des orifices de l'outil de jardin tant que ce dernier est en fonctionnement.



Tenez vos mains et vos pieds à distance des orifices de l'outil de jardin tant que ce dernier est en fonctionnement.



Veillez à ce que les particules projetées par l'outil de jardin ne blessent pas les personnes se trouvant à proximité. Veillez à maintenir une distance de sécurité entre l'outil de jardin et toute personne se trouvant à proximité.



Portez des lunettes de protection et une protection auditive.



Ne travaillez pas par temps de pluie et ne laissez pas l'aspirateur-souffleur de jardin à l'extérieur par temps de pluie.



Arrêtez l'outil de jardin et retirez la fiche de la prise de courant avant d'effectuer des travaux de réglage, de nettoyage ou d'entretien, lorsque le câble de secteur est coincé, sectionné ou endommagé ou que l'aspirateur-souffleur de jardin est laissé sans surveillance.



Attendez l'arrêt total de tous les éléments de l'outil de jardin avant de les toucher. Après la mise hors tension de l'outil de jardin, les lames continuent à tourner, pouvant provoquer ainsi des blessures.

**Mode d'emploi**

- ▶ Ne laissez jamais un enfant ou une autre personne n'ayant pas pris connaissance des instructions d'utilisation se servir de l'outil de jardin. Il est possible que les réglementations locales fixent une limite d'âge minimum de l'utilisateur. Gardez l'outil de jardin non utilisé hors de la portée des enfants.
- ▶ Cet outil de jardin doit être utilisé par des personnes disposant des capacités physiques adaptées et de l'expérience et/ou des connaissances nécessaires. Si tel n'était pas le cas ou en cas d'utilisation de cet outil par des enfants, cette utilisation ne sera possible que sous la surveillance d'une personne responsable de la sécurité des utilisateurs ou que ces derniers aient été instruits quant au maniement de l'outil. Dans le cas contraire, un risque de mauvaise utilisation et de blessures existe. Les enfants doivent être surveillés pour assurer qu'ils ne jouent pas avec l'outil de jardin.
- ▶ N'utilisez jamais l'outil de jardin lorsque des personnes, en particulier des enfants ou des animaux domestiques, se trouvent à proximité.
- ▶ L'opérateur ou l'utilisateur de la tondeuse est responsable des accidents et des dommages causés à autrui ou à ses biens.
- ▶ Durant le service, aucune autre personne ni animal ne doit se trouver dans un rayon de 3 m autour de l'appareil. Dans la zone de travail, l'opé-

- rateur est responsable vis à vis des tierces personnes.
- ▶ N'utiliser l'outil de jardinage que de jour ou avec un bon éclairage artificiel.
  - ▶ Ne pas utiliser la machine lorsque vous êtes fatigué ou sous l'emprise de drogues, d'alcool ou de médicaments.
  - ▶ Ne pas travailler avec l'outil de jardin dans des conditions météorologiques défavorables et plus particulièrement en cas d'approche d'orage.
  - ▶ Lors de l'utilisation de l'outil de jardin, toujours porter des vêtements bien ajustés au niveau des bras et du corps.
  - ▶ Ne faites jamais fonctionner l'outil de jardin si vous marchez pieds nus ou portez des sandales ouvertes. Portez toujours des chaussures fermées et des pantalons longs.
  - ▶ Si vous portez des vêtements amples, veillez à ce qu'ils ne soient pas happés par l'alimentation en air ; ceci pourrait vous blesser.
  - ▶ Ne faites fonctionner l'outil de jardin qu'avec buse montée ou avec tuyau d'aspiration monté.
  - ▶ Si vous avez des cheveux longs, veillez à ce qu'ils ne soient pas happés par l'alimentation en air ; ceci pourrait vous blesser.
  - ▶ Inspectez soigneusement la surface à travailler et éliminez tous les fils métalliques et autres objets étrangers.
  - ▶ Avant chaque utilisation, contrôler le câble d'alimentation/la rallonge
- et, si besoin est, le/la remplacer. Maintenir le câble d'alimentation/la rallonge éloigné/e des sources de chaleur, des parties grasses et des bords tranchants.
- ▶ Toujours ramener le câble vers l'arrière de l'outil de jardin.
  - ▶ Ne faire fonctionner l'outil de jardin que dans la position prévue pour le mode de travail. L'outil de jardin n'est pas conçu pour être tenu renversé en mode d'aspiration.
  - ▶ N'utilisez jamais l'aspirateur-souffleur de jardin si les dispositifs de sécurité sont défectueux, sans coques ou dispositifs de protection tels que le bac de ramassage par ex.
  - ▶ Assurez-vous avant d'utiliser l'aspirateur-souffleur de jardin que toutes les poignées et tous les dispositifs de protection fournis avec l'appareil sont bien montés. N'essayez jamais de mettre en service un aspirateur-souffleur de jardin dont le montage est incomplet ou sur lequel des modifications non autorisées ont été effectuées.
  - ▶ Veillez lors de l'utilisation de l'aspirateur-souffleur de jardin à maintenir une position stable qui vous permette de bien garder l'équilibre.
  - ▶ Prenez conscience de votre environnement et de tout danger éventuel que vous risquez de ne pas entendre pendant l'utilisation de l'aspirateur-souffleur.
  - ▶ Evitez un mauvais maintien du corps et veillez à bien maintenir l'équilibre.

## 20 | Français

- ▶ Faites attention à ne pas perdre l'équilibre si vous travaillez sur des pentes.
- ▶ Ne menez l'appareil qu'au pas, ne jamais courir.
- ▶ Veillez à ce que les orifices d'aération ne soient pas obturés.
- ▶ Ne soufflez jamais les déchets/les feuilles en direction de personnes se trouvant à proximité.
- ▶ Ne portez pas l'outil de jardin par le câble.
- ▶ Il est recommandé de porter un masque respiratoire.
- ▶ **Portez toujours des lunettes de protection.**
- ▶ **N'effectuez aucune modification sur l'outil de jardin.** Des modifications non autorisées peuvent s'avérer préjudiciables à la sécurité de votre outil de jardin et conduiront à une augmentation des émissions de bruit et des vibrations.

#### Retirer la fiche de la prise de courant :

- à chaque fois que vous vous éloignez de l'outil de jardin,
- lors du contrôle de l'aspirateur-souffleur de jardin, de l'élimination d'un blocage ou de travaux sur l'outil,
- après avoir heurté un objet étranger. Assurez-vous immédiatement que l'aspirateur-souffleur de jardin ne présente pas d'endommagements, et, si nécessaire, faites-le réparer,
- si l'aspirateur-souffleur de jardin commence à vibrer de manière anormale (vérifier immédiatement).

#### Branchement électrique

- ▶ La tension de la source d'alimentation doit correspondre aux indications se trouvant sur la plaque signalétique de l'outil de jardin.
- ▶ Il est recommandé de ne brancher cet outil de jardin que sur une prise de courant protégée par un disjoncteur différentiel avec un courant de défaut de 30 mA.
- ▶ Les câbles d'alimentation utilisés avec cet outil de jardin doivent correspondre aux indications du fabricant ; voir notice d'utilisation pour ce qui est du numéro de commande et du type.
- ▶ Ne touchez jamais la prise électrique avec des mains humides.
- ▶ N'écrasez pas le câble d'alimentation ou la rallonge, ne les coincez pas et ne les tirez pas sous risque de les endommager. Protégez le câble contre la chaleur, l'huile et les bords tranchants.
- ▶ La rallonge doit disposer de la section indiquée dans les instructions d'utilisation et être étanche aux projections d'eau. La connexion électrique ne doit pas se trouver dans l'eau.

#### Sécurité électrique

- ▶ **Une protection de moteur est installée ! Le moteur est équipé d'une protection contre une surcharge. Au cas où le moteur s'arrêterait, laissez-le refroidir pendant plusieurs minutes avant de le faire redémarrer.**

► **Attention ! Avant d'effectuer tout travail d'ajustage ou de nettoyage, arrêter l'outil de jardin et retirer la fiche de secteur de la prise de courant. Ceci vaut également lorsque le câble d'alimentation est emmêlé.**

► **Retirer immédiatement la fiche du câble d'alimentation de la prise de courant au cas où le câble aurait été endommagé lors du travail. NE PAS TOUCHER LE CÂBLE ENDOMMAGÉ AVANT D'AVOIR RETIRÉ LA FICHE DU CÂBLE D'ALIMENTATION.**

Pour des raisons de sécurité, l'outil de jardin est équipé d'une double isolation et ne nécessite pas de prise de terre. La tension de fonctionnement est de 230 V CA, 50 Hz (pour les pays hors de l'Union européenne 220 V, 240 V suivant la version). N'utiliser qu'une rallonge électrique homologuée. Pour des renseignements supplémentaires, contactez le Service Après-Vente autorisé.

Seules les rallonges de type H05VV-F, H05RN-F ou IEC (60227 IEC 53, 60245 IEC 57) doivent être utilisées.

Au cas où vous utiliseriez une rallonge pendant le travail avec l'outil de jardin, n'utilisez que des câbles ayant les sections de fils conducteurs suivantes :

- 1,0 mm<sup>2</sup> : longueur maximale 40 m
- 1,5 mm<sup>2</sup> : longueur maximale 60 m
- 2,5 mm<sup>2</sup> : longueur maximale 100 m

Remarque : Au cas où une rallonge devrait être utilisée, celle-ci doit disposer, conformément à la description figurant

dans les instructions de sécurité, d'un câble de protection de terre raccordé à la terre de l'installation électrique par l'intermédiaire de la fiche.

En cas de doute, consultez un électricien de formation ou le Service Après-Vente Bosch le plus proche.

► **PRECAUTION : Des rallonges non conformes aux instructions peuvent être dangereuses. Les versions de câble de rallonge, fiche et accouplement doivent être étanches à l'eau et autorisées pour l'extérieur.**

Pour plus de sécurité, il est recommandé d'utiliser un disjoncteur différentiel avec un courant de défaut de 30 mA maximum. Avant chaque utilisation de la machine, contrôlez ce disjoncteur différentiel.

Contrôlez régulièrement le câble d'alimentation afin de détecter des dommages éventuels. Il ne doit être utilisé que s'il est en bon état.

Si le câble d'alimentation est endommagé, il ne doit être réparé que dans un atelier agréé Bosch.

Remarque concernant les produits **non commercialisés en GB** :

**ATTENTION** : Pour votre propre sécurité, il est nécessaire que la fiche montée sur l'outil de jardin soit raccordée à la rallonge. Le dispositif de couplage de la rallonge doit être protégé des projections d'eau, être en caoutchouc ou être recouvert de caoutchouc. La rallonge doit être utilisée avec un serre-câble.





## 22 | Français





**Entretien**

- ▶ Vérifiez le bon serrage des écrous, boulons et vis afin de vous assurer du bon état de fonctionnement de l'aspirateur-souffleur de jardin.
- ▶ Rangez l'aspirateur-souffleur de jardin dans un endroit sec, non accessible aux enfants ou sous clé.
- ▶ Pour des raisons de sécurité, remplacez les pièces usées ou endommagées.
- ▶ Contrôlez le bac de ramassage à intervalles réguliers afin de détecter tout signe d'usure ou d'endommagement.
- ▶ Ne jamais essayer de réparer l'outil de jardin sauf si vous avez la formation nécessaire.
- ▶ Veillez à ce que les pièces de rechange soient des pièces d'origine Bosch.

**Symboles**

Les symboles suivants sont importants pour pouvoir lire et mieux comprendre le mode d'emploi. Veuillez mémoriser ces symboles et leur signification. L'interprétation correcte des symboles vous permettra de mieux utiliser votre outil de jardin en toute sécurité.

Symbole	Signification
	Mode souffler
	Mode aspirer
	Direction de déplacement
	Direction de réaction
<b>I</b>	Mise en marche

Symbole	Signification
	Arrêt
	Action autorisée
	Interdit
	Portez des gants de protection.
	Ne faites fonctionner l'outil de jardin qu'avec tuyau d'aspiration monté.

**Utilisation conforme**

L'outil de jardin est conçu pour souffler et entasser feuilles mortes et déchets de jardin tels que par ex. herbes tout autour de la maison et du jardin.

L'outil de jardin ne doit **pas être utilisé comme broyeur**.

Utiliser l'outil électroportatif d'une manière différente de celle pour laquelle il est expressément conçu peut être dangereux. Danger de blessures dans le cas d'utilisation non conforme.

**Caractéristiques techniques**

Aspirateur / Souffleur de jardin		ALS 30
N° d'article		3 600 HA1 1..
Puissance nominale absorbée	W	3000
Vitesse du débit d'air	km/h	280 – 300
Débit volumétrique, max.	m <sup>3</sup> /h	800
Réduction de la quantité de feuilles		10:1
Volume du bac de ramassage	l	45
Poids (mode souffler)	kg	3,2
Poids (mode aspirer)	kg	4,4
Classe de protection		□ / II
Numéro de série	voir plaque signalétique sur l'outil de jardin	

Ces indications sont valables pour une tension nominale de [U] 230 V. Ces indications peuvent varier pour des tensions plus basses ainsi que pour des versions spécifiques à certains pays.

Respectez impérativement le numéro d'article se trouvant sur la plaque signalétique de l'outil de jardin. Les désignations commerciales des différents outils de jardin peuvent varier.

## Niveau sonore et vibrations

Valeurs d'émissions sonores déterminées selon la norme EN 50636-2-100.

Les mesures réelles (A) des niveaux sonores de l'appareil sont : Niveau de pression acoustique 82 dB(A) ; niveau d'intensité acoustique 102 dB(A). Incertitude K = 3 dB.

### Porter une protection acoustique !

Valeurs totales des vibrations  $a_h$  (somme vectorielle des trois axes directionnels) et incertitude K relevées conformément à la norme EN 60335 :

$a_h < 2,5 \text{ m/s}^2$ ,  $K = 1,5 \text{ m/s}^2$ .

## Déclaration de conformité

Nous déclarons sous notre propre responsabilité que le produit décrit sous « Caractéristiques techniques » est en conformité avec toutes les dispositions des directives 2011/65/UE, 2014/30/UE, 2006/42/CE, 2000/14/CE et leurs modifications ainsi qu'avec les normes suivantes : EN 60335-1, EN 50636-2-100.

2000/14/CE : Niveau d'intensité acoustique garanti 105 dB(A). Procédures d'évaluation de la conformité conformément à l'annexe V.

Catégorie des produits : 34, 35

Dossier technique (2006/42/CE, 2000/14/CE) auprès de : Bosch Lawn and Garden Ltd., PT-LG/ENS23, Stowmarket, Suffolk IP14 1EY, England

Henk Becker Executive Vice President Engineering  
Helmut Heinzelmann Head of Product Certification PT/ETM9

*Henk Becker* *i.v. Heinzelmann*

Robert Bosch GmbH, Power Tools Division  
70764 Leinfelden-Echterdingen, GERMANY  
09.07.2014

## Montage et mise en service

Opération	Figure	Page
Accessoires fournis	1	218
Montage du capot de protection	2	218
Montage de la buse	3	219
Montage de la rallonge	4	219
Mise en marche	4	219
Arrêt	4	219
Mode souffler	5	220
Réglage de la vitesse d'aspiration/ de soufflage	5	220
Démontage de la buse/du capot de protection	6	221
Montage de la poignée	7	221
Montage du tuyau d'aspiration (montage unique)	8	222
Fixation de la sangle	9	222
Montage du bac de ramassage	10	223
Montage de la rallonge	11	223
Mise en marche	11	223
Arrêt	11	223
Mode aspirer	12	224
Réglage du débit volumétrique	12	224
Réglage de la poignée avant	13	225
Vidage du bac de ramassage	14	225 – 226
Nettoyage et entretien	15	226 – 227
Stockage et transport	16	227

## Instructions d'utilisation

Lors des travaux, maintenez toujours l'outil de jardin juste au-dessus du sol.

Ne soufflez pas sur des matériaux chauds, inflammables ou explosifs.

L'aspirateur de jardin n'est approprié que pour l'aspiration de feuilles et de déchets de jardin.

Veillez à ce qu'il n'y ait pas de petits animaux ou d'objets durs à l'endroit d'utilisation de l'outil de jardin.

Ne pas aspirer de liquides, sacs en plastique, boîtes, cônes de sapin, branches d'une épaisseur supérieure à 5 mm, chiffons, mouchoirs en papier et pinces à linge.

24 | Français

## Dépistage d'erreurs



Problème	Cause possible	Remède
L'outil de jardin ne fonctionne pas	Les composantes ne sont pas correctement montées	voir « Montage »
	Pas de tension du secteur	Vérifier et mettre en fonctionnement
	Prise secteur défectueuse	Utiliser une autre prise
	Rallonge endommagée	Vérifier le câble et le remplacer, s'il est endommagé
	Le fusible a sauté	Remplacer le fusible
	Le dispositif de protection de surcharge est déclenché	Laisser le moteur refroidir et contrôler si le ventilateur est bloqué
L'outil de jardin fonctionne par intermittence	Rallonge endommagée	Vérifier le câble et le remplacer, s'il est endommagé
	Le câblage interne de l'outil de jardin est défectueux	Contactez le Service Après-Vente
	Interrupteur Marche/Arrêt défectueux	Contactez le Service Après-Vente
	Le dispositif de protection de surcharge est déclenché	Laisser le moteur refroidir et contrôler si le ventilateur est bloqué
Vibrations/bruits excessifs	Outil de jardin défectueux	Contactez le Service Après-Vente
L'outil de jardin ne souffle/n'aspire pas	La buse/le tuyau d'aspiration est bloqué(e)	Dégager la buse/le tuyau d'aspiration
La buse/le tuyau d'aspiration ne se laisse pas monter	Mauvais montage	voir « Montage »
La puissance d'aspiration diminue	Le bac de ramassage est plein	Vider le sac de ramassage
	La tubulure de raccordement du bac de ramassage est bloquée	Dégager la tubulure de raccordement du bac de ramassage
Le ventilateur ne tourne pas	Le ventilateur est bloqué	Eteindre l'outil de jardin et éliminer l'obturation (porter des gants de protection)

## Entretien et Service Après-Vente

### Entretien, nettoyage et stockage

- **Avant d'effectuer des travaux sur l'outil de jardin, retirez la fiche de la prise de courant.**
- **Tenez propre l'outil de jardin afin d'assurer un travail impeccable et en toute sécurité.**

Maintenez toujours propres l'outil de jardin ainsi que les ouïes de ventilation afin de réaliser un travail impeccable et en toute sécurité.

Nettoyez l'outil de jardin ou le bac de ramassage à l'aide d'un chiffon humide.

Veillez à ce que l'outil de jardin ne soit pas aspergé d'eau et ne l'immergez pas dans l'eau.

Rangez l'outil de jardin dans un endroit sec et sûr, et hors de portée des enfants.

Ne posez pas d'autres objets sur l'outil de jardin.

### Service Après-Vente et Assistance

**[www.bosch-garden.com](http://www.bosch-garden.com)**

Pour toute demande de renseignement ou commande de pièces de rechange, précisez-nous impérativement le numéro d'article à dix chiffres de l'outil de jardin indiqué sur la plaque signalétique.



**France**

Passez votre commande de pièces détachées directement en ligne sur notre site [www.bosch-pt.fr](http://www.bosch-pt.fr).

Vous êtes un utilisateur, contactez :

Le Service Clientèle Bosch Outillage Electroportatif

Tel. : 0811 360122

(coût d'une communication locale)

Fax : (01) 49454767

E-Mail : [contact.outillage-electroportatif@fr.bosch.com](mailto:contact.outillage-electroportatif@fr.bosch.com)

Vous êtes un revendeur, contactez :

Robert Bosch (France) S. A. S.

Service Après-Vente Electroportatif

126, rue de Stalingrad

93705 DRANCY Cédex

Tel. : (01) 43119006

Fax : (01) 43119033

E-Mail : [sav.outillage-electroportatif@fr.bosch.com](mailto:sav.outillage-electroportatif@fr.bosch.com)

**Belgique, Luxembourg**

Tel. : +32 2 588 0589

Fax : +32 2 588 0595

E-Mail : [outillage.gereedschap@be.bosch.com](mailto:outillage.gereedschap@be.bosch.com)

**Suisse**

Passez votre commande de pièces détachées directement en ligne sur notre site [www.bosch-pt.com/ch/fr](http://www.bosch-pt.com/ch/fr).

Tel. : (044) 8471512

Fax : (044) 8471552

E-Mail : [Aftersales.Service@de.bosch.com](mailto:Aftersales.Service@de.bosch.com)

**Élimination des déchets**

Les outils de jardin, ainsi que leurs accessoires et emballages, doivent pouvoir suivre chacun une voie de recyclage appropriée.

Ne jetez pas les outils de jardin avec les ordures ménagères !

**Seulement pour les pays de l'Union Européenne :**

Conformément à la directive européenne 2012/19/UE relative aux déchets d'équipements électriques et électroniques et sa mise en vigueur conformément aux législations nationales, les équipements électriques et électroniques dont on ne peut plus se servir doivent être isolés et suivre une voie de recyclage appropriée.

Sous réserve de modifications.

**Español****Instrucciones de seguridad**

**¡Atención! Lea detenidamente las siguientes instrucciones. Familiarícese con los elementos de manejo y el uso reglamentario del aparato para jardín. Guarde estas instrucciones de servicio en un lugar seguro para posteriores consultas.**

**Explicación de la simbología utilizada en el aparato para jardín**

Advertencia general de peligro.



Lea las instrucciones de servicio con detenimiento.



Preste atención a que las personas circundantes no resulten lesionadas por los cuerpos extraños que pudieran salir proyectados.

Advertencia: Mantenga una separación de seguridad respecto al aparato para jardín en funcionamiento.



Ventilador en funcionamiento. Mantenga alejadas sus manos y pies de las aberturas con el aparato para jardín en funcionamiento.



Mantenga alejadas sus manos y pies de las aberturas con el aparato para jardín en funcionamiento.

## 26 | Español



Preste atención a que las personas circundantes no resulten lesionadas por los cuerpos extraños que pudieran salir proyectados. Cuide que las personas en las inmediaciones se mantengan a suficiente distancia del aparato para jardín.



Utilice protectores auditivos y gafas de protección.



No trabaje bajo la lluvia ni deje el Aspirador/Soplador de hojas a la intemperie si está lloviendo.



Desconecte el aparato para jardín y saque el enchufe de la red antes de realizar trabajos de



ajuste, limpieza o mantenimiento, si el cable se hubiese enredado, cortado o dañado, o si deja desatendido el Aspirador/Soplador de hojas.



Espere a que todas las piezas del aparato para jardín se hayan detenido por completo antes de tocarlas. Al desconectar el aparato para jardín, las cuchillas se mantienen todavía en movimiento cierto tiempo, y pueden lesionarle.

### Manejo

- ▶ Jamás permita que usen el aparato para jardín niños, ni aquellas personas que no estén familiarizadas con estas instrucciones. Tenga en cuenta la edad mínima que pudiera prescribirse en su país para el usuario. Guarde el aparato para jardín fuera del alcance de los niños cuando no lo utilice.
- ▶ Este aparato para jardín no ha sido diseñado para ser utilizado por personas o niños que presenten una discapacidad física, sensorial o mental, o que dispongan de una experiencia y/o conocimientos insuficientes, a no ser que sean supervisados por una persona encargada de velar por su seguridad o de instruirles en el manejo del aparato para jardín. Los niños deberán ser vigilados con el fin de evitar que jueguen con el aparato para jardín.
- ▶ Nunca ponga a funcionar el aparato para jardín si en las inmediaciones se encuentran personas, y muy en especial niños, así como animales domésticos.
- ▶ El usuario es responsable de los accidentes o daños provocados a otras personas o a sus pertenencias.
- ▶ Durante el funcionamiento no deberán encontrarse otras personas ni tampoco animales en un radio de 3 metros. En el área de trabajo la responsabilidad frente a terceros recae sobre el usuario.
- ▶ Únicamente utilice el aparato para jardín con luz diurna o con buena iluminación artificial.
- ▶ No utilice la máquina si estuviese cansado o indispuesto, ni tampoco después de haber consumido alcohol, drogas o medicamentos.
- ▶ No trabaje con el aparato para jardín bajo condiciones climáticas adversas, especialmente si se avecina una tormenta.

- ▶ Siempre que utilice este aparato para jardín proteja la parte superior de su cuerpo y los brazos con ropa fuerte.
- ▶ No utilice el aparato para jardín si está descalzo o si lleva puestas sandalias. Siempre lleve puesto calzado fuerte y pantalones largos.
- ▶ Cuide que la ropa suelta no sea aspirada hacia la toma de aire, ya que podría lesionarse.
- ▶ Únicamente deje funcionar el aparato para jardín con la boquilla o el tubo de aspiración montados.
- ▶ Si lleva el pelo largo, cuide que éste no sea aspirado hacia la toma de aire, ya que podría lesionarse.
- ▶ Examine con detenimiento el área a tratar y retire todos los alambres y demás cuerpos extraños que pudieran existir.
- ▶ Antes de cada uso verifique si está dañado el cable de conexión o el de prolongación y sustitúyalos, si procede. Proteja los cables de conexión y de prolongación del calor, del aceite, y de las esquinas agudas.
- ▶ Siempre mantenga el cable detrás del aparato para jardín.
- ▶ Únicamente deje funcionar el aparato para jardín en la posición prevista por el fabricante en el respectivo modo de operación. El aparato para jardín no es apto para ser sujetado en posición invertida en la modalidad de aspiración de hojarasca.
- ▶ Jamás trabaje con el Aspirador/Soplador de hojas si los dispositivos protectores o cubiertas estuviesen defectuosos, o sin estar montados los dispositivos de seguridad como, p. ej., el saco recogedor.
- ▶ Siempre que utilice el Aspirador/Soplador de hojas, asegúrese antes de que estén montados todos los dispositivos protectores y las empuñaduras. Jamás intente poner en marcha un Aspirador/Soplador de hojas que no esté completamente montado o que haya sido modificado de forma inadmisibles.
- ▶ Siempre trabaje con el Aspirador/Soplador de hojas sobre una base firme y mantenga el equilibrio en todo momento.
- ▶ Siempre tenga en cuenta el entorno en que trabaja y esté alerta para afrontar posibles peligros que pudiera no percibir mientras está soplando o aspirando hojas.
- ▶ Evite posturas anormales y mantenga el equilibrio en todo momento.
- ▶ Siempre mantenga un paso firme y seguro al trabajar en pendientes.
- ▶ Siempre marche de forma pausada y nunca de forma apresurada.
- ▶ Mantenga libres y limpias todas las rejillas de ventilación.
- ▶ Jamás sople suciedad/hojarasca en dirección a las personas situadas cerca.
- ▶ No transporte el aparato para jardín sujetándolo del cable.
- ▶ Se recomienda usar una mascarilla protectora.
- ▶ **Use unas gafas de protección.**
- ▶ **No modifique en manera alguna el aparato para jardín.** Las modificaciones improcedentes pueden afectar

## 28 | Español

tar a la seguridad de su aparato para jardín y provocar mayor ruido y vibraciones.

### Extraiga el enchufe de la toma de corriente:

- Siempre que se aparte del aparato para jardín.
- Al inspeccionar el Aspirador/Soplador de hojas y al desatascarlo o trabajar en él.
- Tras chocar contra un cuerpo extraño. Examine de inmediato si está dañado el Aspirador/Soplador de hojas y hágalo reparar, si procede.
- Si el Aspirador/Soplador de hojas comienza a vibrar de forma anormal (verificarlo de inmediato).

### Conexión eléctrica

- ▶ La tensión de alimentación deberá coincidir con las indicaciones en la placa de características del aparato para jardín.
- ▶ Recomendamos conectar este aparato para jardín solamente a tomas de corriente protegidas por un fusible diferencial para una corriente de fuga de 30 mA.
- ▶ Únicamente utilice o reemplace cables de red en este aparato para jardín que se correspondan con el tipo que indica el fabricante; consultar nº de pedido y tipo en las instrucciones de uso.
- ▶ Jamás toque el enchufe de red con las manos mojadas.
- ▶ No pasar por encima, ni aplastar, ni dar tirones del cable de red o de pro-

longación, para no dañarlos. Proteja el cable del calor, del aceite y de las esquinas agudas.

- ▶ El cable de prolongación debe tener la sección indicada en las instrucciones de servicio y debe ir protegido contra salpicaduras de agua. La conexión de empalme no deberá encontrarse en el agua.

### Seguridad eléctrica

- ▶ **¡Guardamotor incorporado! El motor viene equipado con una protección contra sobrecarga. Si el motor se detiene, deje que se enfríe durante unos minutos antes de volver a ponerlo en marcha.**
- ▶ **¡Atención! Antes de realizar trabajos de ajuste o limpieza desconecte el aparato para jardín y saque el enchufe de la red. Lo mismo es aplicable si se ha enredado el cable de red.**
- ▶ **Saque inmediatamente el enchufe de la toma de corriente si el cable se llega a dañar durante el trabajo. NO TOQUE EL CABLE DAÑADO SIN HABER SACADO ANTES EL ENCHUFE DE LA RED.**

Para su seguridad, el aparato para jardín dispone de un aislamiento de protección y no precisa por lo tanto ser conectado a tierra. La tensión de régimen es de 230 V AC, 50 Hz (para países no pertenecientes a la CE 220 V ó 240 V según ejecución). Solamente emplear cables de prolongación homologados. Informaciones al respecto las obtiene Ud. en su taller de servicio técnico habitual.

Únicamente deberán emplearse cables de prolongación del tipo H05VV-F, H05RN-F o IEC (60227 IEC 53, 60245 IEC 57).

Si precisa un cable de prolongación para trabajar con el aparato para jardín, solamente deberá emplear cables con las siguientes secciones y longitudes:

- 1,0 mm<sup>2</sup>: longitud máxima 40 m
- 1,5 mm<sup>2</sup>: longitud máxima 60 m
- 2,5 mm<sup>2</sup>: longitud máxima 100 m

Observación: Al utilizar un cable de prolongación, éste deberá disponer de un conductor de protección – tal como se describe en las prescripciones de seguridad – conectado a través del enchufe con el conductor de protección de su instalación eléctrica.

En caso de duda, pregunte a un profesional electricista o al servicio técnico autorizado Bosch más próximo.

- ▶ **PRECAUCIÓN: Los cables de prolongación no reglamentarios pueden resultar peligrosos. Los cables de prolongación, enchufes y empalmes deberán ser estancos al agua y aptos para su uso a la intemperie.**

Para una mayor seguridad se recomienda emplear un fusible diferencial (RCD) para una corriente de fuga máxima de 30 mA. Comprobar el funcionamiento correcto del fusible diferencial antes de cada uso.

El cable de conexión deberá inspeccionarse con regularidad en cuanto a posibles daños y solamente deberá utilizarse si se encuentra en perfectas condiciones.

En caso de estar dañado el cable de conexión, éste solamente deberá hacerse reparar en un taller de servicio autorizado Bosch.

Observación para aquellos productos que **no son de venta en GB:**

**ATENCIÓN:** Para su seguridad es necesario conectar el enchufe del aparato para jardín con el cable de prolongación. El enchufe de empalme del cable de prolongación deberá ser o ir revestido de goma y estar protegido contra salpicaduras de agua. El cable de prolongación deberá utilizarse con un seguro contra tracción.

- ▶ **El enchufe macho de conexión, debe ser conectado solamente a un enchufe hembra de las mismas características técnicas del enchufe macho en materia.**

### Mantenimiento

- ▶ Asegúrese de que todas las tuercas, pernos y tornillos están firmemente sujetos para garantizar un trabajo seguro con el Aspirador/Soplador de hojas.
- ▶ Guarde el Aspirador/Soplador de hojas en un lugar seco y situado a gran altura o que pueda cerrarse con llave, para que quede fuera del alcance de los niños.
- ▶ Como medida de seguridad cambie aquellas piezas que estén desgastadas o dañadas.
- ▶ Controle con regularidad el saco recogedor en cuanto a desgaste y daños.
- ▶ No intente reparar el aparato para jardín a no ser que esté capacitado para ello.

30 | Español

- Únicamente deberán emplearse piezas de recambio originales Bosch.

## Símbolos

Los símbolos siguientes le ayudarán a entender las instrucciones de servicio al leerlas. Es importante que retenga en su memoria estos símbolos y su significado. La interpretación correcta de estos símbolos le ayudará a manejar mejor, y de forma más segura, el aparato para jardín.

Simbología	Significado
	Modo de soplado
	Modo de aspiración
	Dirección de movimiento
	Dirección de reacción
	Conexión
	Desconexión
	Acción permitida
	Acción prohibida
	Utilice guantes de protección.
	Únicamente deje funcionar el aparato para jardín con el tubo de aspiración montado.

## Utilización reglamentaria

Aparato para jardín diseñado para amontonar y recoger hojarasca y residuos del jardín como, p. ej., césped cortado, en áreas alrededor de casas y en jardines domésticos.

El aparato para jardín **no deberá usarse como desmenuzadora**.

La utilización de la herramienta eléctrica en forma diferente a la expresamente indicada puede resultar peligrosa. En caso de una utilización no reglamentaria puede llegar a lesionarse.

## Datos técnicos

Aspirador/Soplador de hojas		ALS 30
Nº de artículo		3 600 HA1 1..
Potencia absorbida nominal	W	3000
Velocidad del aire	km/h	280 – 300
Caudal, máx.	m <sup>3</sup> /h	800
Reducción de hojarasca		10:1
Capacidad del saco recogedor	l	45
Peso (modo de soplado)	kg	3,2
Peso (modo de aspiración)	kg	4,4
Clase de protección		□/II
Número de serie	ver placa de características del aparato para jardín	

Estos datos son válidos para una tensión nominal de [U] 230 V. Los valores pueden variar para otras tensiones y en ejecuciones específicas para ciertos países.

Preste atención al nº de artículo en la placa de características de su aparato para jardín. Las denominaciones comerciales de algunos aparatos para jardín pueden variar.

## Información sobre ruidos y vibraciones

Valores de emisión de ruidos determinados según EN 50636-2-100.

El nivel de presión sonora típico del aparato, determinado con un filtro A, asciende a: Nivel de presión sonora 82 dB(A); nivel de potencia acústica 102 dB(A). Tolerancia K = 3 dB.

### ¡Utilice unos protectores auditivos!

Nivel total de vibraciones  $a_h$  (suma vectorial de tres direcciones) y tolerancia K determinados según EN 60335-1:  
 $a_h < 2,5 \text{ m/s}^2$ ,  $K = 1,5 \text{ m/s}^2$ .

## Declaración de conformidad

Declaramos bajo nuestra exclusiva responsabilidad, que el producto descrito en los "Datos técnicos" cumple con todas las disposiciones correspondientes de las directivas 2011/65/UE, 2014/30/UE, 2006/42/CE, 2000/14/CE inclusive sus modificaciones y está en conformidad con las siguientes normas: EN 60335-1, EN 50636-2-100, 2000/14/CE: Nivel de potencia acústica garantizado 105 dB(A). Procedimiento para evaluación de la conformidad según anexo V.

Categoría de producto: 34, 35

Expediente técnico (2006/42/CE, 2000/14/CE) en: Bosch Lawn and Garden Ltd., PT-LG/ENS23, Stowmarket, Suffolk IP14 1EY, England

Henk Becker  
Executive Vice President  
Engineering

Helmut Heinzelmann  
Head of Product Certification  
PT/ETM9

*H. Becker* *i.v. Heinzelmann*

Robert Bosch GmbH, Power Tools Division  
70764 Leinfelden-Echterdingen, GERMANY  
09.07.2014

## Montaje y operación

Objetivo	Figura	Página
Material que se adjunta	1	218
Montaje de la cubierta protectora	2	218
Montaje de la boquilla	3	219
Conexión del cable de prolongación	4	219
Conexión	4	219
Desconexión	4	219
Modo de soplado	5	220
Ajuste de la velocidad del aire de soplado	5	220
Desmontaje de la boquilla/cubierta protectora	6	221
Montaje de la empuñadura	7	221
Ensamble del tubo de aspiración (sólo se requiere una vez)	8	222

Objetivo	Figura	Página
Sujeción de la correa de transporte	9	222
Montaje del saco recogedor	10	223
Conexión del cable de prolongación	11	223
Conexión	11	223
Desconexión	11	223
Modo de aspiración	12	224
Ajuste del caudal	12	224
Ajuste de la empuñadura delantera	13	225
Vaciado del saco recogedor	14	225 – 226
Mantenimiento y limpieza	15	226 – 227
Almacenaje y transporte	16	227

## Instrucciones para la operación

Trabaje siempre guiando el aparato para jardín muy cerca del suelo.

No intente reunir con el soplador materiales calientes, combustibles o explosivos.

El aspirador para jardín ha sido concebido exclusivamente para aspirar hojarasca y desperdicios del jardín.

Antes de usar el aparato para jardín inspeccione si existen pequeños animales u objetos duros en el área de trabajo.

No aspire líquidos, bolsas de plástico, botes, piñas de abeto, ramas de más de 5 mm de diámetro, paños, pañuelos de papel ni pinzas para la ropa.

## Localización de fallos



Síntomas	Posible causa	Solución
El aparato para jardín no funciona	Componentes incorrectamente montados	ver "Montaje"
	No hay tensión de red	Verificar y conectar
	Toma de corriente defectuosa	Emplear otra toma de corriente
	Cable de prolongación defectuoso	Verificar y sustituir el cable, si procede
	El fusible se ha fundido	Cambiar el fusible
	El guardamotor se ha activado	Dejar enfriar el motor y verificar si el ventilador está bloqueado

## 32 | Español

Síntomas	Posible causa	Solución
El aparato para jardín funciona de forma intermitente	Cable de prolongación defectuoso	Verificar y sustituir el cable, si procede
	Cableado interior de la máquina defectuoso	Acudir al servicio técnico
	Interruptor de conexión/desconexión defectuoso	Acudir al servicio técnico
	El guardamotor se ha activado	Dejar enfriar el motor y verificar si el ventilador está bloqueado
Vibraciones o ruidos intensos	Aparato para jardín defectuoso	Acudir al servicio técnico
El aparato para jardín no sopla/aspira	Boquilla/tubo de aspiración obturados	Desatascar boquilla/tubo de aspiración
No puede acoplarse la boquilla/tubo de aspiración	Montaje incorrecto	ver "Montaje"
Potencia de aspiración reducida	Saco recogedor lleno	Vaciar saco recogedor
	Racor de conexión del saco recogedor atascado	Desatascar el racor de conexión del saco recogedor
El ventilador no gira	Ventilador bloqueado	Desconectar el aparato para jardín y eliminar obstrucción (emplear guantes de protección)

## Mantenimiento y servicio

### Mantenimiento, limpieza y almacenaje

- ▶ **Antes de cualquier manipulación en el aparato para jardín extraiga el enchufe de red de la toma de corriente.**
- ▶ **Siempre mantenga limpio el aparato para jardín para trabajar con eficacia y seguridad.**

Siempre mantenga limpios el aparato para jardín y las rejillas de ventilación para poder trabajar con eficacia y fiabilidad.

Limpie el aparato para jardín o el saco recogedor con un paño húmedo.

No proyecte agua contra el aparato para jardín ni tampoco lo sumerja en ella.

Guarde el aparato para jardín en un lugar seguro y seco, fuera del alcance de los niños.

No deposite ningún objeto sobre el aparato para jardín.

### Servicio técnico y atención al cliente

#### www.bosch-garden.com

Para cualquier consulta o pedido de piezas de repuesto es imprescindible indicar el nº de artículo de 10 dígitos que figura en la placa de características del aparato para jardín.

### España

Robert Bosch Espana S.L.U.  
Departamento de ventas Herramientas Eléctricas  
C/Hermanos García Noblejas, 19  
28037 Madrid  
Para efectuar su pedido online de recambios o pedir la recogida para la reparación de su máquina, entre en la página [www.herramientasbosch.net](http://www.herramientasbosch.net).  
Tel. Asesoramiento al cliente: 902 531 553  
Fax: 902 531554

### Venezuela

Robert Bosch S.A.  
Final Calle Vargas. Edf. Centro Berimer P.B.  
Boleita Norte  
Caracas 107  
Tel.: (0212) 2074511

### México

Robert Bosch S. de R.L. de C.V.  
Calle Robert Bosch No. 405 C.P. 50071  
Zona Industrial, Toluca - Estado de México  
Tel. Interior: (01) 800 6271286  
Tel. D.F.: 52843062  
E-Mail: [arturo.fernandez@mx.bosch.com](mailto:arturo.fernandez@mx.bosch.com)

### Argentina

Robert Bosch Argentina S.A.  
Av. Córdoba 5160  
C1414BAW Ciudad Autónoma de Buenos Aires  
Atención al Cliente  
Tel.: (0810) 5552020  
E-Mail: [herramientas.bosch@ar.bosch.com](mailto:herramientas.bosch@ar.bosch.com)



**Perú**

Robert Bosch S.A.C.  
Av. Primavera 781, Urb. Chacarilla, San Borja (Edificio Aldo)  
Buzón Postal Lima 41 - Lima  
Tel.: (01) 2190332

**Chile**

Robert Bosch S.A.  
Calle El Cacique  
0258 Providencia - Santiago  
Tel.: (02) 2405 5500

**Eliminación**

Los aparatos para jardín, accesorios y embalajes deberán someterse a un proceso de recuperación que respete el medio ambiente.

¡No arroje los aparatos para jardín a la basura!

**Sólo para los países de la UE:**

Conforme a la Directiva Europea 2012/19/UE sobre aparatos eléctricos y electrónicos inservibles, tras su transposición en ley nacional, deberán acumularse por separado los aparatos eléctricos y electrónicos para ser sometidos a un reciclaje ecológico.

Reservado el derecho de modificación.



El símbolo es solamente válido, si también se encuentra sobre la placa de características del producto/fabricado.

**Português****Indicações de segurança**

**Atenção! Leia atentamente as seguintes instruções. Familiarize-se com os elementos de comando e com a utilização do aparelho de jardinagem. Guarde as instruções de serviço em lugar seguro para uma utilização posterior.**

**Explicação dos símbolos no aparelho de jardinagem**

Indicação geral de perigos.



Leia atentamente estas instruções de serviço.



Observe que as pessoas ao redor não possam ser feridas por objectos catapultados para longe.

Aviso: Mantenha-se a uma distância segura do aparelho de jardinagem enquanto ele estiver a funcionar.



Soprador rotativo. As mãos e os pés não devem se aproximar das aberturas, enquanto o aparelho de jardinagem estiver a funcionar.



As mãos e os pés não devem se aproximar das aberturas, enquanto o aparelho de jardinagem estiver a funcionar.



Observe que as pessoas, que estiverem por perto, não sejam feridas por corpos estranhos a voar devido ao aparelho de jardinagem. Observe que as outras pessoas se encontrem a uma distância segura do aparelho de jardinagem.



Usar óculos de protecção e protector auricular.



Não trabalhar na chuva nem deixar o soprador de folhagem/aspirador de jardim, ao ar livre enquanto estiver a chover.

## 34 | Português



Desligar o aparelho de jardinagem, e puxar a ficha da tomada, antes de realizar trabalhos de ajuste, de limpeza ou de manutenção, caso o cabo de rede esteja emaranhado, cortado ou danificado, ou se o soprador de folhagem/soprador de jardim for deixado sem vigilância.



Aguarde até que todas as peças do aparelho de jardinagem parem por completo antes de tocar nelas. As lâminas ainda continuam a girar após o desligamento do aparelho de jardinagem e podem causar lesões.

**Operação**

- ▶ Jamais permitir que crianças ou pessoas não familiarizadas com as instruções utilizem o aparelho de jardim. É possível que directivas nacionais limitem a idade do operador. Quando não estiver em uso, o aparelho de jardim deverá ser guardado em local inacessível para crianças.
- ▶ Este aparelho de jardim não deve ser usado por pessoas (inclusive crianças) com limitadas capacidades físicas, sensoriais ou mentais ou com falta de experiência e/ou falta de conhecimento, a não ser que, sejam supervisionadas por uma pessoa responsável pela sua segurança ou que sejam instruídas por elas quanto à utilização do aparelho de jardim. Crianças deveriam ser vigiadas para assegurar que não brinquem com o aparelho de jardim.
- ▶ Jamais trabalhar com o aparelho de jardinagem enquanto pessoas, especialmente crianças, ou animais e estiverem ao redor.
- ▶ O operador ou o utilizador é responsável por acidentes ou danos, se outras pessoas forem feridas e se as suas propriedades forem danificadas.
- ▶ Durante o funcionamento, não deverão se encontrar outras pessoas nem animais dentro de um raio de 3 metros. O pessoa a operar o aparelho é responsável por terceiros que se encontrem na área de trabalho.
- ▶ Só utilizar o aparelho de jardim à luz do dia ou com boa iluminação artificial.
- ▶ Não utilizar a máquina quando estiver fatigado ou doente, sob a influência de drogas, álcool ou medicamentos.
- ▶ Em condições climáticas desfavoráveis, especialmente em caso de uma tempestade, não deverá trabalhar com o aparelho de jardim.
- ▶ Ao usar o aparelho de jardinagem, se deve sempre usar roupas justas à parte superior do corpo e aos braços.
- ▶ Não usar o aparelho de jardinagem com os pés descalços nem com sandálias abertas. Sempre usar sapatos firmes e calças longas.
- ▶ Observe que a roupa solta não seja puxada para dentro da adução de ar, pois isto poderia levar a lesões.

- ▶ Só operar o aparelho de jardinagem com o bocal ou com o tubo de aspiração montado.
- ▶ Observe que os cabelos soltos não sejam puxados para dentro da adução de ar, pois isto poderia levar a lesões.
- ▶ Inspeccionar cuidadosamente a superfície a ser trabalhada e eliminar todos os arames e quaisquer outros corpos estranhos.
- ▶ Controlar o fio de conexão/o cabo de extensão antes de cada utilização, para verificar se há danos, e substituir se for necessário. Proteger o cabo de conexão contra calor, óleo e cantos afiados.
- ▶ Sempre conduzir o cabo para trás, para longe do aparelho de jardinagem.
- ▶ O aparelho de jardinagem só deve ser operado na posição prevista para o tipo de funcionamento. O aparelho de jardinagem não é apropriado para ser segurado ao contrário no modo de aspiração de folhas.
- ▶ Jamais trabalhar com o soprador de folhagem/aspirador de jardim se os dispositivos de protecção, coberturas danificados, nem sem dispositivos de segurança, como por exemplo o saco de recolha.
- ▶ Assegure-se de que todas as pegas e os dispositivos de protecção fornecidos estejam montados ao trabalhar com o soprador de folhagem/aspirador de jardim. Jamais tente colocar em funcionamento um soprador de folhagem/aspirador de jardim que esteja incompletamente montado, nem um soprador de folhagem/aspirador de jardim com modificações inadmissíveis.
- ▶ Manter sempre uma posição firme e segura, assim como também o equilíbrio, ao trabalhar com o soprador de folhagem/aspirador de jardim.
- ▶ Esteja atento ao seu meio ambiente e esteja preparado para possíveis perigos que talvez não possa escutar enquanto estiver a trabalhar com o soprador de folhagem/aspirador de jardim.
- ▶ Evitar uma posição anormal e manter sempre o equilíbrio.
- ▶ Em superfícies inclinadas deverá sempre manter uma posição segura.
- ▶ Sempre andar com calma, jamais andar com rapidez.
- ▶ Manter todas as aberturas de refrigeração livres de sujidades.
- ▶ Nunca soprar sujidades/folhagens na direcção de pessoas que se encontrarem por perto.
- ▶ Não transportar o aparelho de jardinagem pelo cabo.
- ▶ É recomendável o uso de uma máscara respiratória.
- ▶ **Usar óculos de protecção.**
- ▶ **Não efectuar quaisquer alterações no aparelho de jardinagem.** Alterações inadmissíveis podem prejudicar a segurança do seu aparelho de jardinagem e aumentar os ruídos e as vibrações.

**Puxar a ficha da tomada de corrente:**

- sempre que se afastar do aparelho de jardim,
- ao controlar o soprador de folhagem/aspirador de jardim, remover algo que esteja a bloquear ou trabalhar nele,
- após a colisão com um corpo estranho. Verificar imediatamente se o soprador de folhagem/aspirador de jardim apresenta danos e, se necessário, reparar,
- se o soprador de folhagem/aspirador de jardim começar a vibrar de forma anormal (controlar imediatamente).

**Conexão de rede eléctrica**

- ▶ A tensão da fonte de corrente deve coincidir com a chapa de identificação do aparelho de jardinagem.
- ▶ É recomendável conectar este aparelho de jardinagem a uma tomada protegida com um dispositivo de corrente residual de 30 mA.
- ▶ Para este aparelho só devem ser utilizados ou substituídos fios de conexão à rede, que coincidam com as indicações do fabricante; número de encomenda e tipo encontram-se nas instruções de serviço.
- ▶ Jamais tocar na ficha de rede com as mãos molhadas.
- ▶ Não passar por cima do cabo conexão à rede ou do cabo de extensão, nem esmagá-lo ou esticá-lo, pois isto poderia danificá-lo. Proteger o cabo contra calor, óleo e cantos afiados.

- ▶ O cabo de extensão deve ter o diâmetro indicado na instrução de serviço e deve ser protegido contra respingos de água. A conexão de encaixe não deve estar na água.

**Segurança eléctrica**

- ▶ **Esta instalada uma protecção para o motor! O motor está equipado com uma protecção contra sobrecarga. Se o motor parar, permita que esfrie durante alguns minutos antes de ser ligado de novo.**
- ▶ **Atenção! Desligue o aparelho de jardinagem antes de realizar trabalhos de ajuste ou de limpeza e puxe a ficha de rede da tomada. O mesmo se aplica se o cabo de rede estiver emaranhado.**
- ▶ **Puxar imediatamente a ficha de rede da tomada, se o cabo for danificado durante o trabalho. JAMAIS TOQUE NO CABO DANIFICADO ANTES DE PUXAR A FICHA DE REDE DA TOMADA.**

Para a sua segurança, este aparelho de jardinagem tem um isolamento de protecção e não necessita uma ligação à terra. A tensão de funcionamento é de 230 V AC, 50 Hz (para países fora da União Europeia 220 V, 240 V conforme o modelo). Só utilizar cabos de extensão homologados. As informações podem ser obtidas numa oficina de serviço pós-venda Bosch.

Só devem ser utilizados cabos de extensão do modelo H05VV-F, H05RN-F ou IEC (60227 IEC 53, 60245 IEC 57).

Se for utilizado um cabo de extensão para colocar o aparelho de jardinagem em funcionamento, só devem ser utilizados cabos com os seguintes diâmetros de condutor:

- 1,0 mm<sup>2</sup> máximo comprimento de 40 m
- 1,5 mm<sup>2</sup> máximo comprimento de 60 m
- 2,5 mm<sup>2</sup> máximo comprimento de 100 m

Nota: Se for utilizado um cabo de extensão, este deve possuir um condutor de protecção – como descrito nas directivas de segurança – conectado através de uma ficha ao condutor de protecção do seu equipamento eléctrico.

No caso de dúvidas consulte um electricista especializado ou a representação de serviço pós-venda Bosch mais próxima.

- ▶ **CUIDADO: Cabos de extensão incorrectos podem ser perigosos. Cabos de extensão, fichas e acoplamentos devem ser de modelos homologados para a utilização em áreas exteriores.**

Para uma maior segurança, recomendamos a utilização de um disjuntor de corrente de avaria (DCA), com uma corrente de avaria inferior a 30 mA. Este dispositivo de corrente residual deveria ser controlado antes de cada funcionamento.

O cabo de conexão deve ser controlado em intervalos regulares quanto a sinais de danos e só deve ser utilizado se estiver em estado impecável.

Se o cabo de ligação estiver danificado, este só deve ser reparado numa oficina de serviço autorizada Bosch.

Indicação para produtos, que **não foram vendidos na GB:**

**ATENÇÃO:** Para a sua segurança é necessário que a ficha de rede do aparelho de jardinagem esteja conectada ao cabo de extensão. O acoplamento do cabo de extensão deve ser protegido contra respingos de água, ser de borracha ou ter um revestimento de borracha. O cabo de extensão deve ser utilizado com um protector contra esforços mecânicos.



### Manutenção

- ▶ Controlar se todas as porcas, cavilhas e parafusos estão firmes, para assegurar-se de que o soprador de folhagem/aspirador de jardim trabalhe de forma impecável.
- ▶ Armazenar soprador de folhagem/aspirador de jardim em lugar seco, elevado e fechado, fora do alcance de crianças.
- ▶ Por precaução deverá substituir as peças gastas ou danificadas.
- ▶ Controlar o saco de recolha regularmente quanto a desgaste ou danos.
- ▶ Não tente reparar o aparelho de jardinagem, a não ser que tenha a formação necessária.
- ▶ Assegure-se de que as peças substituídas sejam da Bosch.

38 | Português

## Símbolos

Os símbolos a seguir são importantes para a leitura e para a compreensão destas instruções de serviço. Os símbolos e os seus significados devem ser memorizados. A interpretação correcta dos símbolos facilita a utilização segura e aprimorada do aparelho de jardinagem.

Símbolo	Significado
	Modo para soprar folhagem
	Modo para aspirar folhagem
	Direcção do movimento
	Direcção da reacção
	Ligar
	Desligar
	Ação permitida
	Ação proibida
	Usar luvas de protecção.
	Só operar o aparelho de jardinagem com o tubo de aspirador montado.

## Utilização conforme as disposições

O aparelho de jardinagem é destinado para soprar, amontoar e recolher folhagem, resíduos de jardinagem (por ex. relva) e galhos, em casas e jardins.

O aparelho de jardinagem **não deve ser usado como trituradora**.

A utilização de ferramentas elétricas de modo diferente do que explicitamente especificado pode ser perigoso. No caso de uso indevido poderá sofrer lesões.

## Dados técnicos

Soprador de folhagem/ Aspirador de jardim		ALS 30
Nº do produto		3 600 HA1 1..
Potência nominal consumida	W	3000
Velocidade da corrente de ar	km/h	280 – 300
Máx. caudal volúmico	m <sup>3</sup> /h	800
Redução da quantidade de folhagem		10:1
Volume do saco de recolha	l	45
Peso (modo para soprar folhagem)	kg	3,2
Peso (modo para aspirar folhagem)	kg	4,4
Classe de protecção		□/II
Número de série	veja a placa de características do aparelho de jardinagem	

As indicações valem para tensões nominais [U] de 230 V. Estas indicações podem variar dependendo de tensões inferiores e dos modelos específicos dos países.

Observar o número de produto na placa de características do seu aparelho de jardinagem. A designação comercial dos aparelhos de jardinagem individuais pode variar.

## Informação sobre ruídos/vibrações

Os valores de emissão de ruído determinados de acordo com EN 50636-2-100.

O nível de ruído avaliado como A do aparelho é tipicamente: Nível de pressão acústica 82 dB(A); Nível de potência acústica 102 dB(A). Incerteza K = 3 dB.

### Usar protecção auricular!

Valores totais de vibração  $a_h$  (soma de vectores em três direcções) e incerteza K determinados conforme EN 60335:  $a_h < 2,5 \text{ m/s}^2$ ,  $K = 1,5 \text{ m/s}^2$ .

## Declaração de conformidade

Declaramos sob nossa inteira responsabilidade que o produto descrito nos "Dados técnicos" está em conformidade com todas as disposições pertinentes das Directivas 2011/65/UE, 2014/30/UE, 2006/42/CE, 2000/14/CE incluindo suas alterações, e em conformidade com as seguintes normas: EN 60335-1, EN 50636-2-100.

2000/14/CE: Nível de potência acústica garantido de 105 dB(A). Processo de avaliação da conformidade de acordo com o anexo V.

Categoria de produto: 34, 35

Processo técnico (2006/42/CE, 2000/14/CE) em: Bosch Lawn and Garden Ltd., PT-LG/ENS23, Stowmarket, Suffolk IP14 1EY, England

Henk Becker  
Executive Vice President  
Engineering

Helmut Heinzelmann  
Head of Product Certification  
PT/ETM9

*H. Becker* *i.v. Heinzelmann*

Robert Bosch GmbH, Power Tools Division  
70764 Leinfelden-Echterdingen, GERMANY  
09.07.2014

## Montagem de funcionamento

Meta de acção	Figura	Página
Volume de fornecimento	1	218
Montar a cobertura de protecção	2	218
Encaixar o bocal	3	219
Aplicar o cabo de extensão	4	219
Ligar	4	219
Desligar	4	219
Modo para soprar folhagem	5	220
Ajustar a velocidade de soprar folhagem	5	220
Desmontar o bocal/a cobertura de protecção	6	221
Montar o punho	7	221
Montar o tubo de aspiração (uma única montagem)	8	222

Meta de acção	Figura	Página
Fixar o cinto de transporte	9	222
Montar o saco de recolha	10	223
Aplicar o cabo de extensão	11	223
Ligar	11	223
Desligar	11	223
Modo para aspirar folhagem	12	224
Ajustar o caudal volúmico	12	224
Ajustar o punho dianteiro	13	225
Esvaziar o saco de recolha	14	225 – 226
Manutenção e limpeza	15	226 – 227
Arrecadação e transporte	16	227

## Indicações de trabalho

Durante o trabalho deverá sempre segurar o aparelho de jardinagem rente acima do chão.

Não soprar materiais quentes, inflamáveis ou explosivos.

O aspirador de jardim só é apropriado para aspirar folhagem e resíduos de jardinagem.

Antes de utilizar o aparelho de jardinagem deverá controlar a área e verificar se há pequenos animais ou objectos duros.

Não devem ser aspirados líquidos, sacos plásticos, latas, pinhas de pinheiros, galhos com um diâmetro superior a 5 mm, panos, lenços de papel nem molas de roupas.

## Busca de erros



Sintomas	Possível causa	Solução
O aparelho de jardinagem não funciona	Os componentes não estão montados de forma correcta	veja "Montagem"
	Falta tensão de rede	Controlar e ligar
	Tomada de rede eléctrica com defeito	Utilizar uma outra tomada
	Cabo de extensão danificado	Controlar o cabo e substituir se estiver danificado
	O fusível foi accionado	Substituir o fusível
A protecção motor foi activada	Deixar o motor esfriar e verificar se o soprador está bloqueado	

## 40 | Português

Sintomas	Possível causa	Solução
O aparelho de jardinagem funciona com interrupções	Cabo de extensão danificado	Controlar o cabo e substituir se estiver danificado
	A cablagem interna do aparelho de jardinagem está com defeito	Dirija-se a uma oficina de serviço pós-venda
	Interruptor de ligar-desligar com defeito	Dirija-se a uma oficina de serviço pós-venda
	A protecção motor foi activada	Deixar o motor esfriar e verificar se o soprador está bloqueado
Fortes vibrações/ruídos	Aparelho de jardinagem com defeito	Dirija-se a uma oficina de serviço pós-venda
O aparelho de jardinagem não sopra/aspira	Bocal/tubo de aspiração bloqueado	Liberar o bocal/tubo de aspiração
Não é possível montar o bocal/tubo de aspiração	Montagem incorrecta	veja "Montagem"
A intensidade de aspiração diminui	Saco de recolha cheio	Esvaziar o saco de recolha
	O bocal de conexão do saco de recolha está bloqueado	Liberar o bocal de conexão do saco de recolha
O soprador não gira	Soprador bloqueado	Desligar o aparelho de jardinagem e remover o objecto a bloquear (usar luvas de protecção)

## Manutenção e serviço

### Manutenção, limpeza e armazenamento

- ▶ **Antes de todos trabalhos no aparelho de jardinagem deverá puxar a ficha de rede da tomada.**
- ▶ **Manter o aparelho de jardim sempre limpo, para trabalhar bem e de forma segura.**

Manter o aparelho de jardinagem e as aberturas de ventilação sempre limpos, para trabalhar bem e de forma segura.

Remover a sujidade do aparelho de jardinagem ou do saco de recolha com um pano húmido.

Jamais pulverizar/mergulhar o aparelho de jardinagem com/em água.

Guardar o aparelho de jardinagem em lugar seguro e seco, fora do alcance das crianças.

Não colocar objectos sobre o aparelho de jardinagem.

### Serviço pós-venda e consultoria de aplicação

[www.bosch-garden.com](http://www.bosch-garden.com)

Para todas as questões e encomendas de peças sobressalentes é imprescindível indicar o número de produto de 10 dígitos como consta na placa de características do aparelho de jardim.

#### Portugal

Robert Bosch LDA  
Avenida Infante D. Henrique  
Lotes 2E – 3E  
1800 Lisboa

Para efectuar o seu pedido online de peças entre na página [www.ferramentasbosch.com](http://www.ferramentasbosch.com).

Tel.: 21 8500000

Fax: 21 8511096

#### Brasil

Robert Bosch Ltda.  
Caixa postal 1195  
13065-900 Campinas  
Tel.: (0800) 7045446  
[www.bosch.com.br/contacto](http://www.bosch.com.br/contacto)

#### Eliminação

Os aparelhos de jardim, os acessórios e as embalagens devem ser dispostos para uma reciclagem ecológica de matérias primas.

Não deitar aparelhos de jardinagem no lixo doméstico!

#### Apenas países da União Europeia:



De acordo com a directiva europeia 2012/19/UE para aparelhos eléctricos e electrónicos velhos, e com as respectivas realizações nas leis nacionais, os aparelhos eléctricos e electrónicos que não servem mais para a utilização, devem ser enviados separadamente a uma reciclagem ecológica.

**Sob reserva de alterações.**



## Italiano

### Norme di sicurezza

**Attenzione! Leggere attentamente le istruzioni sotto indicate. Acquisire dimestichezza con gli elementi di comando ed il corretto utilizzo dell'apparecchio per il giardinaggio. Conservare in luogo sicuro il presente manuale di istruzioni d'uso per ogni necessità futura.**

### Spiegazione dei simboli presenti sull'apparecchio per il giardinaggio



Allarme generale di pericolo.



Leggere le istruzioni d'uso.



Attenzione a non mettere in pericolo l'incolumità di persone che si trovano nelle vicinanze attraverso corpi lanciati o fatti volare per aria.

Avvertenza: Tenere una distanza di sicurezza dall'apparecchio per il giardinaggio se lo stesso sta lavorando.



Ventole rotanti. Non avvicinare le mani ed i piedi alle aperture mentre l'apparecchio per il giardinaggio è in funzione.



Non avvicinare le mani ed i piedi alle aperture mentre l'apparecchio per il giardinaggio è in funzione.



Prestare attenzione affinché le persone che si trovano nelle vicinanze non vengano ferite da corpi estranei che vengono fatti volare dall'apparecchio per il giardinaggio. Prestare attenzione affinché altre persone si mantengano a distanza di sicurezza dall'apparecchio per il giardinaggio.



Portare protezione per l'udito e occhiali di protezione.



Non lavorare sotto la pioggia e non lasciare il soffiatore per foglie/aspiratore da giardino all'aperto mentre piove.



Spegnere l'apparecchio per il giardinaggio ed estrarre la spina dalla presa elettrica prima di effettuare interventi di regolazione, di pulizia o di manutenzione, nel caso in cui il cavo di rete sia aggrovigliato, tagliato o danneggiato oppure se il soffiatore per foglie/aspiratore da giardino viene lasciato incustodito.



Prima di intervenire sui componenti dell'apparecchio per il giardinaggio, attendere che gli stessi si siano completamente fermati. Le lame continuano a ruotare dopo lo spegnimento dell'apparecchio per il giardinaggio e possono provocare lesioni gravi.

### Impiego

- Non permettere a bambini oppure a persone che non abbiano preso visione delle presenti istruzioni di utilizzare l'apparecchio per il giardi-

## 42 | Italiano

naggio. Le norme nazionali prevedono eventualmente dei limiti di restrizione relativamente all'età dell'operatore. Se l'apparecchio per il giardinaggio non viene impiegato, conservarlo fuori della portata dei bambini.

- ▶ Questo apparecchio per il giardinaggio non è destinato all'uso da parte di persone (bambini compresi) con capacità fisiche, sensoriali o mentali ridotte oppure a cui manchi esperienza e/o conoscenza, se le stesse non sono sorvegliate oppure istruite relativamente all'uso dell'apparecchio per il giardinaggio da parte di una persona responsabile per la loro sicurezza.  
I bambini dovrebbero essere sorvegliati per assicurarsi che non giochino con l'apparecchio per il giardinaggio.
- ▶ Non utilizzare mai l'apparecchio per il giardinaggio quando nelle immediate vicinanze vi sono persone ed in modo particolare bambini oppure animali domestici.
- ▶ L'operatore o l'utente è responsabile degli incidenti o dei rischi in cui possono incorrere le altre persone o le loro proprietà.
- ▶ Durante il funzionamento impedire che altre persone oppure animali possano trovarsi in un raggio di 3 m intorno alla zona operativa. Entro la zona operativa, l'utente è responsabile per la sicurezza nei confronti di terzi.
- ▶ Utilizzare l'apparecchio per il giardinaggio solamente di giorno o con una buona illuminazione artificiale.
- ▶ Non utilizzare la macchina in caso di stanchezza o malattia oppure sotto l'effetto di bevande alcoliche, droghe o medicinali.
- ▶ Con cattive condizioni meteorologiche, in modo particolare in caso di un temporale che si sta avvicinando, non lavorare con l'apparecchio per il giardinaggio.
- ▶ Durante l'uso di questo apparecchio per il giardinaggio indossare sempre indumenti robusti sulla parte superiore del corpo e sulle braccia.
- ▶ Mai utilizzare l'apparecchio per il giardinaggio a piedi nudi né calzando sandali aperti. Portare sempre robuste scarpe di sicurezza e pantaloni lunghi.
- ▶ Prestare attenzione affinché indumenti larghi non vengano aspirati nell'alimentazione dell'aria in quanto questo potrebbe causare lesioni.
- ▶ Mettere in funzione l'apparecchio per il giardinaggio esclusivamente con bocchetta montata oppure con tubo di aspirazione montato.
- ▶ Prestare attenzione affinché capelli lunghi non vengano aspirati nell'alimentazione dell'aria in quanto questo potrebbe causare lesioni.
- ▶ Ispezionare accuratamente la superficie da lavorare ed avere cura di rimuovere tutti i fili metallici e qualunque altro tipo di corpo estraneo.
- ▶ Prima di ogni utilizzo, controllare il cavo di alimentazione/il cavo di prolunga per accertarsi che non sia dan-

neggiato e, se necessario, sostituirlo. Proteggere il cavo di alimentazione/il cavo di prolunga dal calore troppo forte, da olio e da spigoli taglienti.

- ▶ Il cavo deve essere tenuto sempre dietro l'apparecchio per il giardinaggio.
- ▶ Far funzionare l'apparecchio per il giardinaggio esclusivamente nella posizione prevista per il modo operativo. Nel modo aspirazione foglie l'apparecchio per il giardinaggio non è adatto ad essere tenuto rovesciato.
- ▶ Non mettere mai in funzione il soffiatore per foglie/aspiratore da giardino con dispositivi di protezione e coperture difettosi oppure senza dispositivi di sicurezza, ad es. sacco di raccolta.
- ▶ Assicurarsi che alla messa in funzione del soffiatore per foglie/aspiratore da giardino siano montate tutte le impugnature ed i dispositivi di protezione forniti in dotazione. Mai tentare di mettere in funzione un soffiatore per foglie/aspiratore da giardino non completamente montato oppure un soffiatore per foglie/aspiratore da giardino sottoposto a modifiche non consentite.
- ▶ Durante il funzionamento del soffiatore per foglie/aspiratore da giardino prestare attenzione ad avere sempre una posizione sicura e a mantenere l'equilibrio in ogni momento.
- ▶ Raccomandiamo di fare attenzione all'ambiente ed a possibili momenti

di pericolo che possono essere eventualmente non udibili durante l'impiego del soffiatore/aspiratore.

- ▶ Evitare una postura non adatta e mantenere l'equilibrio in ogni momento.
- ▶ In caso di superfici con una certa pendenza fare attenzione a non scivolare.
- ▶ Camminare sempre e non correre mai.
- ▶ Mantenere libere da sporcizia tutte le aperture dell'aria di raffreddamento.
- ▶ Non soffiare mai sporcizia/foglie in direzione di persone che si trovano nelle vicinanze.
- ▶ Non trasportare l'apparecchio per il giardinaggio afferrandolo per il cavo.
- ▶ Si consiglia di mettere una mascherina protettiva.
- ▶ **Indossare degli occhiali di protezione.**
- ▶ **Non effettuare alcuna modifica all'apparecchio per il giardinaggio.** Modifiche illecite possono pregiudicare la sicurezza dell'apparecchio per il giardinaggio e causare un aumento della rumorosità e delle vibrazioni.

#### **Estrarre la spina dalla presa:**

- ogniqualvolta si lascia l'apparecchio per il giardinaggio incustodito,
- se si effettua il controllo del soffiatore per foglie/aspiratore da giardino, si elimina un bloccaggio oppure si lavora sullo stesso,

## 44 | Italiano

- in seguito ad una collisione con un corpo estraneo. Controllare immediatamente il soffiatore per foglie/aspiratore da giardino in merito a danneggiamenti e, se necessario, far effettuare le dovute riparazioni,
- se il soffiatore per foglie/aspiratore da giardino inizia a vibrare in modo insolito (controllare immediatamente).

### Collegamento all'alimentazione elettrica

- ▶ La tensione della rete elettrica di alimentazione deve corrispondere ai dati riportati sulla targhetta di identificazione dell'apparecchio per il giardinaggio.
- ▶ Si consiglia di collegare questo apparecchio per il giardinaggio soltanto ad una presa di corrente protetta con un interruttore di sicurezza per correnti di guasto con 30 mA.
- ▶ Utilizzare o sostituire per questo apparecchio per il giardinaggio esclusivamente cavi di collegamento alla rete che corrispondono ai dati del produttore; per quanto riguarda No. di ordinazione e tipo vedi istruzioni d'uso.
- ▶ Non afferrare mai la spina di rete con mani bagnate.
- ▶ Non passare con veicoli sul cavo di collegamento alla rete oppure sul cavo di prolunga, non schiacciarli né sottoporli a strappi in quanto potrebbero subire dei danni. Proteggere il cavo da calore troppo forte, da olio e da spigoli taglienti.
- ▶ Il cavo di prolunga deve avere il diametro riportato nelle istruzioni d'uso

e deve essere protetto contro gli spruzzi dell'acqua. Il collegamento a spina non deve trovarsi in acqua.

### Sicurezza elettrica

- ▶ **Una protezione del motore è installata! Il motore è dotato di una protezione contro sovraccarico. Qualora il motore dovesse fermarsi, lasciarlo raffreddare per alcuni minuti prima del nuovo avvio.**
- ▶ **Attenzione! Prima di effettuare interventi di regolazione o di pulizia spegnere l'apparecchio per il giardinaggio e staccare la spina dalla presa di corrente. La stessa cosa vale se il cavo di rete è aggrovigliato.**
- ▶ **Staccare immediatamente la spina dalla presa di corrente se durante il lavoro il cavo viene danneggiato. NON TOCCARE IL CAVO DANNEGGIATO PRIMA DI AVERE STACCATO LA SPINA.**

Per sicurezza, il Vostro apparecchio per il giardinaggio è equipaggiato con un isolamento di protezione e non richiede nessuna messa a terra. La tensione di esercizio corrisponde a 230 V AC, 50 Hz (per paesi non appartenenti all'UE 220 V, 240 V a seconda del modello). Utilizzare esclusivamente cavi di prolunga omologati. Per ulteriori informazioni rivolgersi ad un Centro di assistenza Clienti autorizzato.

Possono essere utilizzati esclusivamente cavi di prolunga del tipo H05VV-F, H05RN-F o IEC (60227 IEC 53, 60245 IEC 57).

In caso di utilizzo dell'apparecchio per il giardinaggio con un cavo di prolunga, devono essere impiegati esclusivamente cavi che abbiano i seguenti diametri:

- 1,0 mm<sup>2</sup>: lunghezza massima 40 m
- 1,5 mm<sup>2</sup>: lunghezza massima 60 m
- 2,5 mm<sup>2</sup>: lunghezza massima 100 m

**Avvertenza:** Se si utilizza un cavo di prolunga è necessario che questo – come indicato nelle norme di sicurezza – sia dotato di un conduttore di protezione che, attraverso la spina, sia collegato al conduttore di protezione del Vostro impianto elettrico.

In caso di dubbi, rivolgersi ad un elettricista professionista oppure alla rappresentanza Bosch Service più vicina.

► **ATTENZIONE: Cavi di prolunga non conformi alle norme possono essere pericolosi. I cavi di prolunga, le spine ed i raccordi devono essere di tipo impermeabile all'acqua e devono essere omologati per l'uso in ambienti esterni.**

Per una maggiore sicurezza, si consiglia di usare un interruttore a corrente di guasto (RCD) con una corrente di guasto massima di 30 mA. Questo interruttore a corrente di guasto dovrebbe essere controllato prima di ogni impiego. Il cavo di collegamento deve essere controllato regolarmente in merito ad eventuali danneggiamenti e può essere impiegato esclusivamente in perfette condizioni.

Se il cavo di collegamento è danneggiato, lo stesso può essere riparato esclusivamente da un' Officina Bosch autorizzata.

Indicazione per prodotti che **non vengono venduti in GB:**

**ATTENZIONE:** Per la Vostra sicurezza è necessario che la spina applicata all'apparecchio per il giardinaggio sia collegata al cavo di prolunga. Il raccordo del cavo di prolunga deve essere protetto contro gli spruzzi dell'acqua, deve essere di gomma oppure essere coperto da gomma. Il cavo di prolunga deve essere usato con un dispositivo di scarico della trazione.

### Manutenzione

- Assicurarsi sempre che tutti i dadi, i bulloni e le viti siano ben serrati affinché venga garantito uno stato operativo sicuro del soffiatore per foglie/aspiratore da giardino.
- Immagazzinare il soffiatore per foglie/aspiratore da giardino in un luogo asciutto, posto in alto o chiuso e fuori dalla portata dei bambini.
- A titolo di sicurezza, sostituire le parti usurate o danneggiate.
- Controllare regolarmente il sacco di raccolta in merito ad usura o danni.
- Non tentare di effettuare riparazioni sull'apparecchio per il giardinaggio a meno che non si disponga di debita preparazione professionale.
- Accertarsi che le parti di ricambio montate siano approvate da Bosch.

46 | Italiano

## Simboli

I simboli seguenti sono importanti per la lettura e la comprensione delle istruzioni d'uso. Memorizzare i simboli ed il loro significato. L'interpretazione corretta dei simboli contribuisce ad un utilizzo migliore e più sicuro dell'apparecchio per il giardinaggio.

Simbolo	Significato
	Modo soffiatura foglie
	Modo aspirazione foglie
	Direzione di movimento
	Direzione di reazione
	Accensione
	Spegnimento
	Operazione permessa
	Operazione vietata
	Mettere i guanti di protezione.
	Mettere in funzione l'apparecchio per il giardinaggio esclusivamente con tubo di aspirazione montato.

## Uso conforme alle norme

L'apparecchio per il giardinaggio è idoneo per la soffiatura e la raccolta di foglie e rifiuti da giardino come ad. es. erba tagliata che si trovano intorno alla casa e in giardino.

L'apparecchio per il giardinaggio **non** deve essere utilizzato **come trituratore**.

L'impiego di elettrostrumenti in un modo differente da quello espressamente stabilito può essere pericoloso. In caso di un impiego non conforme alle norme esiste il pericolo di lesioni.

## Dati tecnici

Soffiatore per foglie / Aspiratore da giardino		ALS 30
Codice prodotto		3 600 HA1 1..
Potenza nominale assorbita	W	3000
Velocità flusso d'aria	km/h	280 – 300
Flusso volumetrico, max.	m <sup>3</sup> /h	800
Riduzione quantità foglie		10:1
Volume del sacco di raccolta	l	45
Peso (Modo soffiatura foglie)	kg	3,2
Peso (Modo aspirazione foglie)	kg	4,4
Classe di sicurezza		□/II
Numero di serie	vedi targhetta del tipo sull'apparecchio per il giardinaggio	

I dati sono validi per una tensione nominale [U] di 230 V. In caso di tensioni differenti e di modelli specifici dei paesi di impiego, questi dati possono variare.

Si prega di tenere presente il codice prodotto applicato sulla targhetta di identificazione dell'apparecchio per il giardinaggio. Le denominazioni commerciali di apparecchi per il giardinaggio possono essere differenti.

## Informazioni sulla rumorosità e sulla vibrazione

Valori di emissione acustica rilevati conformemente a EN 50636-2-100.

Il livello di rumore stimato A dell'apparecchio ammonta normalmente: Livello di pressione acustica 82 dB(A); livello di potenza sonora 102 dB(A). Incertezza della misura K = 3 dB.

### Usare la protezione acustica!

Valori totali delle oscillazioni  $a_{\text{h}}$  (somma di vettori in tre direzioni) ed incertezza della misura K rilevati conformemente alla norma EN 60335:

$a_{\text{h}} < 2,5 \text{ m/s}^2$ ,  $K = 1,5 \text{ m/s}^2$ .

## Dichiarazione di conformità

Dichiariamo sotto la nostra piena responsabilità che il prodotto descritto nella sezione «Dati tecnici» è conforme a tutte le disposizioni pertinenti delle Direttive 2011/65/UE, 2014/30/UE, 2006/42/CE, 2000/14/CE e alle relative modifiche, nonché alle seguenti Normative: EN 60335-1, EN 50636-2-100.

2000/14/CE: Livello di potenza sonora garantito 105 dB(A). Procedimento di valutazione della conformità secondo appendice V.

Categoria di prodotto: 34, 35

Fascicolo tecnico (2006/42/CE, 2000/14/CE) presso: Bosch Lawn and Garden Ltd., PT-LG/ENS23, Stowmarket, Suffolk IP14 1EY, England

Henk Becker  
Executive Vice President  
Engineering

Helmut Heinzelmann  
Head of Product Certification  
PT/ETM9

*H. Becker* *i.v. Heinzelmann*

Robert Bosch GmbH, Power Tools Division  
70764 Leinfelden-Echterdingen, GERMANY  
09.07.2014

## Montaggio ed uso

Scopo dell'operazione	Figura	Pagina
Volume di fornitura	1	218
Montaggio della copertura di protezione	2	218
Applicazione della bocchetta	3	219
Collegamento del cavo di prolunga	4	219
Avviamento	4	219
Arresto	4	219
Modo soffiatura foglie	5	220
Regolazione della velocità di soffiatura foglie	5	220
Smontaggio della bocchetta/copertura di protezione	6	221
Montaggio dell'impugnatura	7	221
Montaggio del tubo di aspirazione (montaggio da effettuare solo una volta)	8	222
Fissaggio della cinghia portante	9	222

Scopo dell'operazione	Figura	Pagina
Montaggio del sacco di raccolta	10	223
Collegamento del cavo di prolunga	11	223
Avviamento	11	223
Arresto	11	223
Modo aspirazione foglie	12	224
Regolazione del flusso volumetrico	12	224
Regolazione dell'impugnatura anteriore	13	225
Svuotamento del sacco di raccolta	14	225 - 226
Manutenzione e pulizia	15	226 - 227
Conservazione e trasporto	16	227

## Indicazioni operative

Durante il lavoro tenere l'apparecchio per il giardinaggio sempre vicino al terreno.

Non raccogliere soffiando materiali bollenti, incendiabili oppure esplosivi.

L'aspiratore da giardino è idoneo esclusivamente all'aspirazione di foglie e rifiuti da giardino.

Prima dell'impiego dell'apparecchio per il giardinaggio controllare l'ambiente circostante relativamente ad animali piccoli ed oggetti duri.

Non aspirare liquidi, sacchetti di plastica, lattine, pigne, rami con diametro maggiore di 5 mm, tessuti, fazzoletti di carta e mollette per biancheria.

## Individuazione dei guasti e rimedi



Problema	Possibili cause	Rimedi
L'apparecchio per il giardinaggio non funziona	Componenti montati in modo non corretto	vedi «Montaggio»
	Tensione di rete assente	Controllare ed inserire
	Presa elettrica difettosa	Utilizzare un'altra presa
	Cavo di prolunga danneggiato	Controllare il cavo e, se necessario, sostituirlo
	Il fusibile è scattato	Sostituire il fusibile
	La protezione del motore è scattata	Lasciare raffreddare il motore e controllare se la ventola è bloccata

## 48 | Italiano

Problema	Possibili cause	Rimedi
L'apparecchio per il giardinaggio funziona con interruzioni	Cavo di prolunga danneggiato	Controllare il cavo e, se necessario, sostituirlo
	Cablaggio interno dell'apparecchio per il giardinaggio difettoso	Contattare il centro assistenza clienti
	Interruttore di avvio/arresto difettoso	Contattare il centro assistenza clienti
	La protezione del motore è scattata	Lasciare raffreddare il motore e controllare se la ventola è bloccata
Vibrazioni e rumore eccessivi	Apparecchio per il giardinaggio difettoso	Contattare il centro assistenza clienti
L'apparecchio per il giardinaggio non soffia/non aspira	Bocchetta/tubo di aspirazione bloccato	Riaprire la bocchetta/tubo di aspirazione
Non è possibile montare la bocchetta/tubo di aspirazione	Montaggio sbagliato	vedi «Montaggio»
L'intensità di aspirazione diminuisce	Sacco di raccolta pieno	Svuotare il sacco di raccolta
	Raccordo di collegamento del sacco di raccolta bloccato	Riaprire il raccordo di collegamento del sacco di raccolta
La ventola non ruota	Ventola bloccata	Spegnere l'apparecchio per il giardinaggio e rimuovere il blocco (indossare guanti di protezione)

## Manutenzione ed assistenza

### Manutenzione, pulizia e magazzinaggio

- ▶ **Prima di tutti gli interventi all'apparecchio per il giardinaggio staccare la spina dalla presa di corrente.**
- ▶ **Tenere l'apparecchio per il giardinaggio pulito per poter lavorare bene ed in modo sicuro.**

Tenere l'apparecchio per il giardinaggio e le fessure di ventilazione puliti per poter lavorare bene ed in modo sicuro.

Rimuovere la sporcizia dall'apparecchio per il giardinaggio o dal sacco di raccolta con un panno umido.

Non spruzzare/immergere mai l'apparecchio per il giardinaggio con/in acqua.

Immagazzinare l'apparecchio per il giardinaggio in un posto sicuro ed asciutto e al di fuori della portata dei bambini.

Non appoggiare nessun altro oggetto sull'apparecchio per il giardinaggio.

### Assistenza clienti e consulenza impieghi

#### www.bosch-garden.com

Per ogni tipo di richiesta o di ordinazione di pezzi di ricambio, è indispensabile comunicare sempre il codice prodotto a dieci cifre riportato sulla targhetta di fabbricazione dell'apparecchio per il giardinaggio.

### Italia

Officina Elettroutensili  
Robert Bosch S.p.A.  
Corso Europa, ang. Via Trieste 20  
20020 LAINATE (MI)  
Tel.: (02) 3696 2663  
Fax: (02) 3696 2662  
Fax: (02) 3696 8677  
E-Mail: officina.elettroutensili@it.bosch.com

### Svizzera

Sul sito [www.bosch-pt.com/ch/it](http://www.bosch-pt.com/ch/it) è possibile ordinare direttamente on-line i ricambi.  
Tel.: (044) 8471513  
Fax: (044) 8471553  
E-Mail: Aftersales.Service@de.bosch.com

### Smaltimento

Avviare ad un riciclaggio rispettoso dell'ambiente apparecchi per il giardinaggio, accessori ed imballaggi dismessi.

Non gettare gli apparecchi per il giardinaggio tra i rifiuti domestici!

### Solo per i Paesi della CE:



Conformemente alla direttiva europea 2012/19/UE sui rifiuti di apparecchiature elettriche ed elettroniche ed all'attuazione del recepimento nel diritto nazionale, le apparecchiature elettriche ed elettroniche diventate inservibili devono essere raccolte separatamente ed essere inviate ad una riutilizzo ecologica.

Con ogni riserva di modifiche tecniche.



## Nederlands

### Veiligheidsvoorschriften

**Let op! Lees de volgende voorschriften zorgvuldig door. Maak uzelf vertrouwd met de bedieningselementen en het juiste gebruik van het tuingereedschap. Bewaar de gebruiksaanwijzing om deze later te kunnen raadplegen.**

### Verklaring van de symbolen op het tuingereedschap



Algemene waarschuwing.



Lees de gebruiksaanwijzing door.



Voorkom dat personen in de buurt gewond raken door weggeslingerde voorwerpen.



Waarschuwing: Houd een veilige afstand tot het tuingereedschap aan wanneer het werkt.



Roterende blazer. Kom met uw handen of voeten niet in de openingen terwijl het tuingereedschap loopt.



Kom met uw handen of voeten niet in de openingen terwijl het tuingereedschap loopt.



Let erop dat personen in de buurt niet gewond raken door voorwerpen die door het tuingereedschap worden weggeslingerd. Houd tijdens werkzaamheden met het tuingereedschap een veilige afstand tot andere personen aan.



Draag een gehoorbescherming en een veiligheidsbril.



Werk niet in de regen. Laat de bladblazer/tuinzuiger niet in de regen staan.



Schakel het tuingereedschap uit en trek de netstekker uit het stopcontact voordat u instellings-, reinigings- of onderhoudswerkzaamheden uitvoert, als het netsnoer in de war geraakt, doorgesneden of beschadigd is, of als u de bladblazer/tuinzuiger onbeheerd laat.



Wacht tot alle delen van het tuingereedschap volledig tot stilstand zijn gekomen voordat u deze aanraakt. De messen draaien na het uitschakelen van het tuingereedschap nog. Letsel kan het gevolg zijn.



### Bediening

- ▶ Laat kinderen of personen die deze voorschriften niet hebben gelezen dit tuingereedschap nooit gebruiken. In uw land gelden eventueel voorschriften ten aanzien van de leeftijd van de bediener. Bewaar het tuingereedschap buiten het bereik van kinderen wanneer het niet wordt gebruikt.
- ▶ Dit tuingereedschap is er niet voor bestemd om te worden gebruikt door personen (inclusief kinderen) met beperkte fysieke, zintuiglijke of geestelijke vermogens of gebrekkige ervaring en/of gebrekkige kennis, tenzij zij onder toezicht staan van een voor hun veiligheid verantwoor-

## 50 | Nederlands

delijke persoon, of zij van deze persoon instructies ontvangen ten aanzien van het gebruik van het tuingereedschap.

Kinderen moeten onder toezicht staan, om zeker te stellen dat zij niet met het tuingereedschap spelen.

- ▶ Gebruik het tuingereedschap nooit dicht in de buurt van personen, in het bijzonder kinderen, of huisdieren.
- ▶ De bediener of gebruiker is verantwoordelijk voor ongevallen, persoonlijk letsel of schade aan het eigendom van anderen.
- ▶ Tijdens het gebruik mogen zich binnen een straal van 3 meter geen andere personen of dieren ophouden. De bediener is in de werkomgeving verantwoordelijk ten opzichte van anderen.
- ▶ Gebruik het tuingereedschap alleen bij daglicht of goed kunstlicht.
- ▶ Gebruik de machine niet wanneer u moe of ziek bent of onder invloed staat van alcohol, drugs of medicijnen.
- ▶ Bij slechte weersomstandigheden, in het bijzonder bij opkomend onweer niet met het tuingereedschap werken.
- ▶ Draag tijdens het gebruik van dit tuingereedschap altijd stevige kleding aan bovenlichaam en armen.
- ▶ Gebruik het tuingereedschap niet met blote voeten of met open sandalen. Draag altijd stevige schoenen en een lange broek.
- ▶ Let erop dat er geen losse kleding in de luchttoevoer naar binnen wordt

getrokken. Anders kan letsel het gevolg zijn.

- ▶ Gebruik het tuingereedschap alleen met aangebracht mondstuk resp. met aangebrachte zuigbuis.
- ▶ Let erop dat er geen lang haar in de luchttoevoer naar binnen wordt getrokken. Anders kan letsel het gevolg zijn.
- ▶ Controleer het te bewerken oppervlak zorgvuldig en verwijder alle metaaldraad en overige voorwerpen.
- ▶ Controleer de aansluitkabel en de verlengkabel voor elk gebruik op beschadigingen en vervang deze indien nodig. Bescherm de aansluitkabel en de verlengkabel tegen hitte, olie en scherpe randen.
- ▶ Geleid de kabel altijd langs de achterzijde van het tuingereedschap.
- ▶ Gebruik het tuingereedschap alleen in de positie die voor de wijze van gebruik is voorzien. Het tuingereedschap is er niet voor geschikt om omgekeerd te worden gehouden in de bladzuigmodus.
- ▶ Gebruik de bladblazer/tuinzuiger nooit met defecte veiligheidsvoorzieningen of afschermingen of zonder veiligheidsvoorzieningen, zoals een opvangzak.
- ▶ Controleer dat alle meegeleverde grepen en veiligheidsvoorzieningen bij het gebruik van de bladblazer/tuinzuiger gemonteerd zijn. Probeer nooit een onvolledig gemonteerde bladblazer/tuinzuiger of een bladblazer/tuinzuiger met niet-toegestane aanpassingen in gebruik te nemen.

- ▶ Let er tijdens het gebruik van de bladblazer/tuinzuiger altijd op dat u stabiel staat en bewaar voortdurend uw evenwicht.
- ▶ Let op uw omgeving en wees voorbereid op eventuele gevaren die u tijdens de werkzaamheden met de bladblazer/tuinzuiger niet kunt horen.
- ▶ Voorkom een abnormale lichaams-houding en bewaar voortdurend uw evenwicht.
- ▶ Zorg ervoor dat u op een helling altijd stevig staat.
- ▶ Loop altijd rustig, nooit te snel.
- ▶ Laat geen vuil in de ventilatieopeningen terechtkomen.
- ▶ Blaas vuil of bladeren nooit in de richting van personen in de buurt.
- ▶ Draag het tuingereedschap nooit aan de kabel.
- ▶ Het dragen van een ademmasker wordt geadviseerd.
- ▶ **Draag een veiligheidsbril.**
- ▶ **Verander het tuingereedschap niet.** Ongeoorloofde veranderingen kunnen de veiligheid van het tuingereedschap beïnvloeden en tot meer geluiden en trillingen leiden.

#### **Trek de stekker uit het stopcontact:**

- Altijd wanneer u zich van het tuingereedschap verwijdt.
- Als u de bladblazer/tuinzuiger controleert, een blokkering ongedaan maakt of andere werkzaamheden aan de bladblazer/tuinzuiger uitvoert.
- Na het raken van een voorwerp. Controleer de bladblazer/tuinzuiger onmiddellijk op beschadigingen en laat

de bladblazer/tuinzuiger indien nodig repareren.

- Als de bladblazer/tuinzuiger op een ongewone manier begint te trillen (onmiddellijk controleren).

#### **Stroomaansluiting**

- ▶ De spanning van de stroombron moet overeenkomen met de gegevens op het typeplaatje van het tuingereedschap.
- ▶ Geadviseerd wordt om dit tuingereedschap alleen aan te sluiten op een stopcontact dat is beveiligd met een aardlekschakelaar van 30 mA.
- ▶ Gebruik voor dit tuingereedschap alleen netaansluitkabels die voldoen aan de voorschriften van de fabrikant. Zie de gebruiksaanwijzing voor bestelnummer en type.
- ▶ Pak de stekker nooit met natte handen vast.
- ▶ Rijd niet over de aansluitkabel of de verlengkabel, klem deze niet vast en trek er niet aan. De kabel kan anders beschadigd raken. Bescherm de kabel tegen hitte, olie en scherpe randen.
- ▶ De verlengkabel moet de in de gebruiksaanwijzing vermelde diameter hebben en moet spatwaterbestendig zijn. De verbinding van stekker en contrastekker mag niet in het water liggen.

#### **Elektrische veiligheid**

- ▶ **Een motorbeveiliging is geïnstalleerd. De motor is voorzien van een beveiliging tegen overbelasting. Als de motor stopt, dient u deze enkele minuten te laten af-**

**koelen voordat u de motor opnieuw start.**

- ▶ **Let op! Schakel het tuingereedschap uit en trek de netstekker uit het stopcontact voordat u instellings- of reinigingswerkzaamheden uitvoert. Hetzelfde geldt als de netkabel in de war is.**
- ▶ **Trek onmiddellijk de netstekker uit het stopcontact als de kabel tijdens de werkzaamheden beschadigd wordt. RAAK DE BESCHADIGDE KABEL NIET AAN VOORDAT U DE NETSTEKKER UIT HET STOPCONTACT HEBT GETROKKEN.**

Het tuingereedschap is voor uw veiligheid geïsoleerd en heeft geen aarding nodig. De bedrijfsspanning bedraagt 230 V AC, 50 Hz (voor landen buiten de EU 220 V of 240 V, afhankelijk van de uitvoering). Gebruik alleen goedgekeurde verlengkabels. Informatie is verkrijgbaar bij de erkende klantenservice.

Er mogen alleen verlengkabels van het type H05VV-F, H05RN-F of IEC (60227 IEC 53, 60245 IEC 57) worden gebruikt.

Als u een verlengkabel voor het tuingereedschap gebruikt, neem dan een kabel met de volgende aderdiameter:

- 1,0 mm<sup>2</sup>: maximale lengte 40 m
- 1,5 mm<sup>2</sup>: maximale lengte 60 m
- 2,5 mm<sup>2</sup>: maximale lengte 100 m

Opmerking: Als u een verlengkabel gebruikt, moet deze (zoals bij de veiligheidsvoorschriften beschreven) een aarddraad bezitten die via de stekker met de aarddraad van uw elektrische installatie verbonden is.

Vraag bij twijfel een vakman voor elektriciteit of de Bosch-klantenservice om advies.

- ▶ **VOORZICHTIG: Verlengkabels die niet volgens de voorschriften zijn, kunnen gevaarlijk zijn. Verlengkabels, stekkers en contrastekkers moeten waterdicht uitgevoerd en voor gebruik buitenshuis goedgekeurd zijn.**

Voor extra veiligheid wordt het gebruik van een aardlekschakelaar met een uitschakelstroom van maximaal 30 mA geadviseerd. De aardlekschakelaar moet vóór gebruik altijd worden gecontroleerd.

De aansluitkabel moet regelmatig op beschadigingen worden gecontroleerd en mag alleen in onbeschadigde toestand worden gebruikt.

Als de aansluitkabel beschadigd is, mag deze alleen door een erkende Bosch-werkplaats worden gerepareerd.

Informatie over producten die **niet in Groot-Brittannië** worden verkocht:

**LET OP:** Voor uw veiligheid is het noodzakelijk dat de aan het tuingereedschap aangebrachte stekker met de verlengkabel wordt verbonden. De stekker van de verlengkabel moet tegen spatwater bestemd zijn en uit rubber bestaan of met rubber bekleed zijn. De verlengkabel moet met een trekontlasting worden gebruikt.







### Onderhoud

- ▶ Controleer of alle moeren, bouten en schroeven vastzitten, zodat een veilige toestand van de bladblazer/tuinzuiger gewaarborgd is.

- ▶ Bewaar de bladblazer/tuinzuiger op een droge, hooggelegen of afgesloten plaats, buiten bereik van kinderen.
- ▶ Vervang versleten of beschadigde delen veiligheidshalve.
- ▶ Controleer de opvangzak regelmatig op slijtage en beschadigen.
- ▶ Probeer niet het tuingereedschap te repareren, tenzij u de daarvoor vereiste opleiding bezit.
- ▶ Zorg ervoor dat vervangingsonderdelen van Bosch afkomstig zijn.

## Symbolen

De volgende symbolen zijn van betekenis voor het lezen en begrijpen van de gebruiksaanwijzing. Zorg ervoor dat u de symbolen en hun betekenis herkent. Het juiste begrip van de symbolen helpt u het tuingereedschap goed en veilig te gebruiken.

Symbool	Betekenis
	Stand bladblazen
	Stand bladzuien
	Bewegingsrichting
	Reactierichting
<b>I</b>	Inschakelen
<b>O</b>	Uitschakelen
	Toegestane handeling
	Verboden handeling
	Draag werkhandschoenen.
	Gebruik het tuingereedschap alleen met gemonteerde zuigbuis.

## Gebruik volgens bestemming

Het tuingereedschap is bestemd voor het bijeenblazen en vergaren van bladeren en tuinafval zoals gemaaid gras in huis en tuin.

Het tuingereedschap mag **niet als hakselaar** worden gebruikt.

Het gebruik van elektrische gereedschappen op een andere wijze dan waarvoor deze uitdrukkelijk bestemd zijn, kan gevaarlijk zijn. Bij gebruik anders dan volgens de bestemming kunt u letsel oplopen.

## Technische gegevens

Bladblazer / Tuinzuiger	ALS 30	
Productnummer		3 600 HA1 1..
Opgenomen vermogen	W	3000
Luchtstroomsnelheid	km/h	280 – 300
Volumestroom, max.	m <sup>3</sup> /h	800
Reductie bladhoeveelheid		10:1
Volume opvangzak	l	45
Gewicht (bladblaasstand)	kg	3,2
Gewicht (bladzuijstand)	kg	4,4
Isolatieklasse		□/II
Serienummer	zie typeplaatje op tuingereedschap	

De gegevens gelden voor nominale spanningen [U] 230 V. Bij afwijken van de spanningen en bij per land verschillende uitvoeringen kunnen deze gegevens afwijken.

Let op het zaaknummer op het typeplaatje van uw tuingereedschap. De handelsbenamingen van sommige tuingereedschappen kunnen afwijken.

## Informatie over geluid en trillingen

Geluidsemisiewaarden vastgesteld volgens EN 50636-2-100.

Het A-gewogen geluidsniveau van het gereedschap bedraagt kenmerkend: geluidsdruk niveau 82 dB(A); geluidsvermogen niveau 102 dB(A). Onzekerheid K = 3 dB.

### Draag een gehoorbescherming.

Totale trillingswaarden  $a_{h\text{v}}$  (vectorsom van drie richtingen) en onzekerheid K bepaald volgens EN 60335:  $a_{h\text{v}} < 2,5 \text{ m/s}^2$ ,  $K = 1,5 \text{ m/s}^2$ .

## Conformiteitsverklaring **CE**

We verklaren op onze verantwoordelijkheid dat het onder „Technische gegevens” beschreven product aan alle desbetreffende bepalingen van de richtlijnen 2011/65/EU, 2014/30/EU, 2006/42/EG, 2000/14/EG inclusief van de wijzigingen ervan voldoet en met de volgende normen overeenstemt EN 60335-1, EN 50636-2-100.

**54 | Nederlands**

2000/14/EG: Gegarandeerd geluidsdrukniveau 105 dB(A).  
Wegingsmethode van de conformiteit volgens aanhangsel V.  
Productcategorie: 34, 35

Technisch dossier (2006/42/EG, 2000/14/EG) bij:  
Bosch Lawn and Garden Ltd., PT-LG/ENS23,  
Stowmarket, Suffolk IP14 1EY, England

Henk Becker                      Helmut Heinzelmann  
Executive Vice President      Head of Product Certification  
Engineering                      PT/ETM9

*Henk Becker*                      *i.v. Helmut*

Robert Bosch GmbH, Power Tools Division  
70764 Leinfelden-Echterdingen, GERMANY  
09.07.2014

**Montage en gebruik**

Handelingsdoel	Afbeelding	Pagina
Meegeleverd	1	218
Veiligheidsafschermin- geren mon- teren	2	218
Mondstuk vaststeken	3	219
Verlengkabel aanbrengen	4	219
Inschakelen	4	219
Uitschakelen	4	219
Stand bladblazen	5	220
Bladblaasnelheid instellen	5	220
Mondstuk/veiligheidsafscher- ming mon- teren	6	221

Handelingsdoel	Afbeelding	Pagina
Handgreep monteren	7	221
Zuigbuis monteren (eenmalige montage)	8	222
Draagriem bevestigen	9	222
Opvangzak monteren	10	223
Verlengkabel aanbrengen	11	223
Inschakelen	11	223
Uitschakelen	11	223
Stand bladzuigen	12	224
Volumestroom instellen	12	224
Voorste handgreep instellen	13	225
Opvangzak leegmaken	14	225 – 226
Onderhoud en reiniging	15	226 – 227
Opbergen en vervoeren	16	227

**Tips voor de werkzaamheden**

Houd het tuingereedschap tijdens de werkzaamheden altijd vlak boven de grond.

Blaas geen hete, brandbare of explosieve materialen bijeen.  
De tuinzuiger is alleen bestemd voor het opzuigen van blade-  
ren en tuinafval.

Controleer de omgeving op kleine dieren en harde voorwer-  
pen voordat u het tuingereedschap gebruikt.

Zuig geen vloeistoffen, plastic zakken, blikjes, dennenappels,  
takken met een dikte van meer dan 5 mm, textiel, papieren  
zakdoeken of wasknijpers op.

**Storingen opsporen**

Symptomen	Mogelijke oorzaak	Oplossing
Tuingereedschap loopt niet	Componenten niet goed gemon- teerd	Zie „Montage”
	Netspanning ontbreekt	Controleren en inschakelen
	Stopcontact defect	Gebruik een ander stopcontact
	Verlengkabel beschadigd	Kabel controleren en vervangen, indien beschadigd
	Zekering doorgeslagen	Zekering vervangen
	Motorbeveiliging aangesproken	Motor laten afkoelen en controleren of blazer blokkeert

Symptomen	Mogelijke oorzaak	Oplossing
Tuingereedschap loopt met onderbrekingen	Verlengkabel beschadigd	Kabel controleren en vervangen, indien beschadigd
	Interne bekabeling van tuingereedschap defect	Neem contact op met klantenservice
	Aan/uit-schakelaar defect	Neem contact op met klantenservice
	Motorbeveiliging aangesproken	Motor laten afkoelen en controleren of blazer blokkeert
Sterke trillingen of geluiden	Tuingereedschap defect	Neem contact op met klantenservice
Tuingereedschap blaast of zuigt niet	Mondstuk of zuigbuis geblokkeerd	Blokking van mondstuk of zuigbuis ongedaan maken
Mondstuk of zuigbuis kan niet worden gemonteerd	Verkeerde montage	Zie „Montage“
Zuigkracht wordt minder	Opvangzak vol	Opvangzak leegmaken
	Aansluitstuk van opvangzak geblokkeerd	Blokking van aansluitstuk van opvangzak opheffen
Blazer draait niet	Blazer geblokkeerd	Tuingereedschap uitschakelen en blokking verwijderen (werkhandschoenen dragen)

## Onderhoud en service

### Onderhoud, reiniging en opbergen

- ▶ **Trek altijd voor werkzaamheden aan het tuingereedschap de stekker uit het stopcontact.**
- ▶ **Houd het tuingereedschap schoon om goed en veilig te kunnen werken.**

Houd het tuingereedschap en de ventilatieopeningen altijd schoon om goed en veilig te kunnen werken.

Verwijder vuil met een zachte doek uit het tuingereedschap of de opvangzak.

Het tuingereedschap nooit in water onderdompelen of met water besproeien.

Bewaar het tuingereedschap op een veilige plaats, droog en buiten bereik van kinderen.

Plaats geen andere voorwerpen op het tuingereedschap.

### Klantenservice en gebruikadviezen

[www.bosch-garden.com](http://www.bosch-garden.com)

Vermeld bij vragen en bestellingen van vervangsonderdelen altijd het uit tien cijfers bestaande zaaknummer volgens het typeplaatje van het tuingereedschap.

#### Nederland

Tel.: (076) 579 54 54

Fax: (076) 579 54 94

E-mail: [gereedschappen@nl.bosch.com](mailto:gereedschappen@nl.bosch.com)

#### België

Tel.: (02) 588 0589

Fax: (02) 588 0595

E-mail: [outillage.gereedschap@be.bosch.com](mailto:outillage.gereedschap@be.bosch.com)

### Afvalverwijdering

Tuingereedschappen, toebehoren en verpakkingen moeten op een voor het milieu verantwoorde wijze worden gerecycled.

Gooi tuingereedschappen niet bij het huisvuil.

#### Alleen voor landen van de EU:



Volgens de Europese richtlijn 2012/19/EU betreffende oude elektrische en elektronische apparaten en de omzetting van de richtlijn in nationaal recht moeten niet meer bruikbare elektrische en elektronische apparaten worden ingezameld en op een voor het milieu verantwoorde wijze worden hergebruikt.

Wijzigingen voorbehouden.

## Dansk

### Sikkerhedsinstrukser

**Pas på! Læs efterfølgende instrukser omhyggeligt. Gør dig fortrolig med haveværktøjets betjeningsanordninger og korrekte anvendelse. Opbevar betjeningsvejledningen til senere brug.**

## Forklaring af symboler på haveværktøjet



Generel sikkerhedsadvarsel.



Læs brugsanvisningen.



Pas på udkastede eller flyvende genstande, der kan kvæste tilskuere.



Advarsel: Hold god afstand til haveværktøjet, når det arbejder.



Roterende ventilator. Stik hverken hænder eller fødder ind i åbningerne, mens haveredskabet kører.



Stik hverken hænder eller fødder ind i åbningerne, mens haveværktøjet kører.



Pas på omkringflyvende genstande fra haveredskabet, der kan kvæste personer, der befinder sig i nærheden. Sørg for tilstrækkelig afstand til andre personer, når haveredskabet er i brug.



Brug høreværn og beskyttelsesbriller.



Arbejd ikke, når det regner, og opbevar ikke løvblæseren/havesugeren ude i det fri, når det regner.



Sluk for haveværktøjet og træk elstikket ud af stikdåsen, før du foretager indstillings-, rengørings- eller vedligeholdelsesarbejde, hvis netkablet har viklet sig ind, hvis det er blevet skåret over eller beskadiget, eller hvis du lader løvblæseren/havesugeren uden opsyn.



Vent til alle haveværktøjets dele er standset helt, før de berøres. Knivene fortsætter med at rotere, efter at der er blevet slukket for haveværktøjet. En roterende kniv kan forårsage kvæstelser.



## Betjening

- Lad aldrig børn eller personer, der ikke har gennemlæst denne betjeningsvejledning, anvende haveværktøjet. Lokale regler kan bestemme alderen på den person, som må betjene haveværktøjet. Haveværktøjet skal opbevares utilgængeligt for børn, når det ikke er i brug.
- Dette haveværktøj er ikke egnet til at blive brugt af personer (inkl. børn) med begrænsede fysiske, sensoriske eller psykiske evner eller manglende erfaring og/eller manglende viden, medmindre de overvåges af en sikkerhedsansvarlig person eller modtager instruktioner fra denne person om, hvordan haveværktøjet skal håndteres. Bør skal overvåges for at sikre, at de ikke leger med haveværktøjet.



- ▶ Brug aldrig haveværktøjet, mens personer, især børn eller kæledyr, er i nærheden.
- ▶ Brugeren er ansvarlig for ulykker og skader, der sker på andre mennesker eller deres ejendom.
- ▶ Fremmede personer eller dyr skal under arbejdet opholde sig i en radius på mindst 3 meter væk fra arbejdsområdet. I arbejdsområdet bærer brugeren ansvaret over for tredjemand.
- ▶ Anvend kun haveværktøjet ved dagslys eller godt kunstigt lys.
- ▶ Brug ikke maskinen, hvis du er træt eller syg, har nydt alkohol eller er påvirket af medicin eller euforiserende stoffer.
- ▶ Arbejd ikke med haveværktøjet, hvis det er dårligt vejr, især ikke hvis der er tegn på uvejr.
- ▶ Sørg altid for at have fast tøj på overkrop og arme, når du bruger dette haveværktøj.
- ▶ Betjen ikke haveværktøjet med bare fødder eller åbne sandaler. Bær altid fastsiddende fodtøj og lange bukser.
- ▶ Vær opmærksom på, at løst tøj ikke trækkes ind i lufttilførslen, da dette kan føre til kvæstelser.
- ▶ Brug kun haveværktøjet med monteret dyse eller monteret sugerør.
- ▶ Vær opmærksom på, at langt hår ikke trækkes ind i lufttilførslen, da dette kan føre til kvæstelser.
- ▶ Inspicer omhyggeligt fladen, der skal bearbejdes, og fjern alle tråde og andre fremmedlegemer.
- ▶ Kontroller altid tilslutningsledningen/forlængerledningen før brug for beskadigelser og skift den efter behov. Beskyt tilslutningsledningen/forlængerledningen mod varme, olie og skarpe kanter.
- ▶ Ledningen skal altid føres væk fra haveværktøjet i bagudgående retning.
- ▶ Brug kun haveværktøjet i den position, der er egnet til driftsmåden. Haveværktøjet er ikke egnet til at blive holdt modsat i løvsugefunktionen.
- ▶ Brug aldrig løvblæseren/havesugereren med defekte beskyttelseskærme, afdækninger eller uden sikkerhedsanordninger som f.eks. opsamlerpose.
- ▶ Sikre, at alle medleverede greb og beskyttelseskærme er monteret på løvblæseren/haveværktøjet, når den/det tages i brug. Forsøg aldrig at tage en/et ufuldstændigt monteret løvblæser/haveværktøj eller en/et løvblæser/haveværktøj med ikke tilladte modifikationer i brug.
- ▶ Sørg altid for at stå sikkert, når du arbejder med løvblæseren/haveværktøjet, og hold altid ligevægten.
- ▶ Det er vigtigt, at du kender omgivelserne og de evt. farer, der kan opstå her og som du evt. ikke hører, når du arbejder med løvblæseren/løvsugereren.
- ▶ Undgå en anormal legemsposition og hold altid ligevægten.
- ▶ Sørg altid for at stå sikkert på skråt terræn.
- ▶ Gå altid – løb aldrig.
- ▶ Hold alle køleluftåbninger fri for snavs.

- ▶ Blæs aldrig snavs/løv hen imod personer, der befinder sig i nærheden.
- ▶ Bær ikke haveværktøjet i kablet.
- ▶ Det anbefales at bruge en ånde-drætsmaske.
- ▶ **Brug sikkerhedsbriller.**
- ▶ **Udør ikke ændringer på haveværktøjet.** Ikke tilladte ændringer kan forringe dit haveværktøjs sikkerhed og føre til mere støj og større vibrationer.
- ▶ Tag aldrig fat omkring netstikket med våde hænder.
- ▶ Kør ikke hen over ledningen eller forlængerledningen, men dem ikke og træk ikke i dem, da de kan blive beskadiget. Beskyt ledningen mod varme, olie og skarpe kanter.
- ▶ Forlængerledningen skal være stænkvandsbeskyttet og have det tværsnit, der er angivet i betjeningsvejledningen. Stikforbindelsen må ikke ligge i vand.

### Man skal altid tage stikket ud af stikkontakten:

- før du fjerner dig fra haveværktøjet,
- før du kontrollerer løvblæseren/haveværktøjet, afhjælper en blokering eller arbejder på den/det,
- efter at man har ramt et fremmedlegeme. Kontroller straks løvblæseren/haveværktøjet for beskadigelser og få den/det repareret, hvis det er nødvendigt,
- hvis løvblæseren/haveværktøjet begynder at vibrere anormalt meget (kontroller omgående).

### Strømtilslutning

- ▶ Strømkildens spænding skal stemme overens med angivelserne på haveværktøjets typeskilt.
- ▶ Det anbefales, at dette haveværktøj kun tilsluttes til en stikdåse, der er sikret med en afbrydelsesstrøm på 30 mA.
- ▶ Brug eller erstat kun nettilslutningsledninger på dette haveværktøj, der stemmer overens med fabrikantens oplysninger; best.nr. og type se driftsvejledning.

### Elektrisk sikkerhed

- ▶ **Et motorværn er installeret! Motoren er udstyret med en overbelastningsbeskyttelse. Hvis motoren stopper, lad den afkøle i et par minutter, før den startes igen.**
- ▶ **Pas på! Sluk for haveværktøjet og træk stikket ud af stikdåsen, før indstillings- eller rengøringsarbejdet startes. Gør det samme, hvis ledningen har viklet sig sammen.**
- ▶ **Træk straks stikket ud af stikdåsen, hvis ledningen beskadiges under arbejdet. BERØR IKKE DEN BESKADIGEDE LEDNING, FØR DU HAR TRUKKET STIKKET UD.**

Dit haveværktøj er for din egen sikkerheds skyld beskyttelsesisoleret og har ikke brug for nogen jordforbindelse. Driftsspændingen er 230 V AC, 50 Hz (for ikke-EU-lande 220 V, 240 V afhængigt af modellen). Brug kun godkendte forlængerledninger. Nærmere oplysninger fås ved henvendelse til din nærmeste autoriserede forhandler. De benyttede forlængerledninger skal være af typen H05VV-F, H05RN-F eller IEC (60227 IEC 53, 60245 IEC 57).

Er der brug for en forlængerledning til haveværktøjet, må der kun bruges ledninger med følgende ledertværsnit:

- 1,0 mm<sup>2</sup>: max. længde 40 m
- 1,5 mm<sup>2</sup>: max. længde 60 m
- 2,5 mm<sup>2</sup>: max. længde 100 m

Henvisning: Hvis der benyttes en forlængerledning, skal denne – som beskrevet under sikkerhedsforskrifterne – være forsynet med en jordledning, der skal være forbundet med jordledningen til det elektriske anlæg via stikket.

Hvis du er i tvivl: Kontakt en uddannet elektriker eller henvend dig til det nærmeste Bosch serviceværksted.

- ▶ **VÆR FORSIGTIG: Ikke forskriftsmæssige forlængerledninger kan være farlige. Forlængerledning, stik og kobling skal være vandtætte og de skal være godkendt til udendørs brug.**

Det anbefales, at man for ekstra elektrisk sikkerhed anvender et fejlstrømsrelæ med en afbrydelsesstrøm på ikke over 30 mA. Dette fejlstrømsrelæ skal altid kontrolleres, før haveværktøjet anvendes.

Tilslutningsledningen skal kontrolleres for beskadigelser med regelmæssige mellemrum og må kun benyttes, når den er i fejlfri tilstand.

En beskadiget ledning må kun repareres på et autoriseret Bosch værksted.

Tips vedr. produkter, der **ikke sælges i GB:**

**PAS PÅ:** For din sikkerheds skyld er det nødvendigt, at stikket på haveværktøjet forbindes med forlængerledningen. Koblelingen på forlængerledningen skal være





beskyttet mod stænkvand, være fremstillet af gummi eller være overtrukket med gummi. Forlængerledningen skal benyttes med en trækafastning.

### Vedligeholdelse



- ▶ Kontroller, at alle møtrikker, bolte og skruer sidder rigtigt, så løvblæserens/havesugerens arbejdstilstand er sikret.
- ▶ Opbevar løvblæseren/haveredskabet et tørt, højtliggende eller aflåst sted uden for børns rækkevidde.
- ▶ Skift for en sikkerheds skyld slidte eller beskadigede dele.
- ▶ Kontroller opsamlersposen for slid eller skader med regelmæssige mellemrum.
- ▶ Forsøg ikke selv at reparere haveværktøjet, medmindre du har den nødvendige uddannelse.
- ▶ Sørg for kun at montere reservedele, der er godkendt af Bosch.

### Symboler

De efterfølgende symboler er af betydning for at kunne læse og forstå brugsanvisningen. Læg mærke til symbolerne og overhold deres betydning. En rigtig forståelse af symbolerne er med til at sikre en god og sikker brug af haveværktøjet.

Symbol	Betydning
	Løvblæse-funktion
	Løvsuge-funktion
	Bevægelsesretning
	Reaktionsretning

60 | Dansk

Symbol	Betydning
<b>I</b>	Start
<b>O</b>	Stop
<b>✓</b>	Tilladt handling
<b>X</b>	Forbudt handling
	Brug beskyttelseshandsker.
	Brug kun haveværktøjet med monteret sugerør.

## Beregnet anvendelse

Haveværktøjet er beregnet til at blæse løv, haveaffald (f.eks. græs) sammen og opsamle det omkring hus og i have.

Haveværktøjet må **ikke bruges som kompostkværn**.

Det kan være farligt at bruge elværktøj til formål, de ikke udtrykkeligt er beregnet til. Du kan komme til skade, hvis produktet til formål, det ikke er beregnet til.

## Tekniske data

Løvbløser / Havesuger	ALS 30	
Typenummer		3 600 HA1 1..
Nominel optagen effekt	W	3000
Luftstrømhastighed	km/h	280 – 300
Volumenstrøm, maks.	m <sup>3</sup> /h	800
Løvmængdereduktion		10:1
Opsamlerposens volumen	l	45
Vægt (løvblæse-funktion)	kg	3,2
Vægt (løvsuge-funktion)	kg	4,4
Beskyttelsesklasse		□/II
Serienummer	se typeskilt på haveværktøjet	

Angivelserne gælder for en nominel spænding [U] på 230 V. Disse angivelser kan variere ved afvigende spændinger og i landespecifikke udførelser.

Læg mærke til typenummeret på typeskiltet til dit haveværktøj. Håndledsbetegnelse for de enkelte haveværktøjer kan variere.

## Støj-/vibrationsinformation

Støjemissionsværdier bestemt iht. EN 50636-2-100.

Maskinens A-vægtede støjniveau er typisk: Lydtryksniveau 82 dB(A); lydeffektniveau 102 dB(A). Usikkerhed K = 3 dB.

### Brug høreværn!

Sankede vibrationsværdier  $a_h$  (vektorsum for tre retninger) og usikkerhed K beregnet iht. EN 60335:  $a_h < 2,5 \text{ m/s}^2$ ,  $K = 1,5 \text{ m/s}^2$ .

## Overensstemmelseserklæring **CE**

Vierklærer som eneansvarlig, at det produkt, der er beskrevet under „Tekniske data“, opfylder alle bestemmelser i direktiverne 2011/65/EU, 2014/30/EU, 2006/42/EF, 2000/14/EF med tilhørende ændringer samt følgende standarder: EN 60335-1, EN 50636-2-100.

2000/14/EF: Garanteret lydeffektniveau 105 dB(A). Procedurer for overensstemmelsesvurdering iht. bilag V.

Produktkategori: 34, 35

Teknisk dossier (2006/42/EF, 2000/14/EF) ved: Bosch Lawn and Garden Ltd., PT-LG/ENS23, Stowmarket, Suffolk IP14 1EY, England

Henk Becker

Executive Vice President  
Engineering

Helmut Heinzelmann

Head of Product Certification  
PT/ETM9

*Henk Becker* i.V. *Helmut Heinzelmann*

Robert Bosch GmbH, Power Tools Division  
70764 Leinfelden-Echterdingen, GERMANY  
09.07.2014

## Montering og drift

Handlingsmål	Fig.	Side
Leveringsomfang	1	218
Beskyttelsesafdækning monteres	2	218
Påsætning af dyse	3	219
Forlængerledning anbringes	4	219
Tænding	4	219
Slukning	4	219
Løvblæse-funktion	5	220
Løvblæse-hastighed indstilles	5	220
Dyse/beskyttelsesafdækning demonteres	6	221
Håndgreb monteres	7	221
Sugerør monteres (monteres en gang)	8	222
Bærerem fastgøres	9	222

Handlingsmål	Fig.	Side
Opsamlerpose monteres	10	223
Forlængerledning anbringes	11	223
Tænding	11	223
Slukning	11	223
Løvsuge-funktion	12	224
Volumenstrøm indstilles	12	224
Forreste håndgreb indstilles	13	225
Opsamlerpose tømmes	14	225 – 226
Vedligeholdelse og rengøring	15	226 – 227
Opbevaring og transport	16	227

## Arbejdsvejledning

Hold altid haveværktøjet lige over jorden under arbejdet.

Blæs ikke varme, brændbare eller eksplosive materialer sammen.

Havesugeren er kun egnet til at opsuge løv og haveaffald.

Kontroller omgivelserne for små dyr og hårde genstande, før haveværktøjet tages i brug.

Opsug ikke væske, plastikposer, dåser, grankogler, grene med en diameter på mere end 5 mm, klude, papirlømmetørklæder og vasketøjsklemmer.

## Fejlsøgning



Symptom	Mulig årsag	Afhjælpning
Haveværktøj kører ikke	Komponenter er ikke monteret rigtigt	se „Montering“
	Strøm er afbrudt	Kontroller og tænd for strømmen
	Stikkontakt er defekt	Prøv en anden stikkontakt
	Forlængerledning er beskadiget	Ledning kontrolleres og skiftes, hvis den er beskadiget
	Defekt/sprunget sikring	Udskift sikring
Haveværktøj kører i intervaller	Motorværn er aktiveret	Lad motor afkøle og kontroller, om blæser spærrer
	Forlængerledning er beskadiget	Ledning kontrolleres og skiftes, hvis den er beskadiget
	Haveværktøjets indvendige ledninger er beskadiget	Kontakt serviceforhandleren
	Start-stop-kontakten er defekt	Kontakt serviceforhandleren
For stor vibration/støj	Motorværn er aktiveret	Lad motor afkøle og kontroller, om blæser spærrer
	Haveværktøj defekt	Kontakt serviceforhandleren
Haveværktøj blæser/suger ikke	Dyse/sugerør er blokeret	Frigør dyse/sugerør
Dyse/sugerør kan ikke monteres	Forkert montering	se „Montering“
Sugeintensitet forringes	Opsamlerpose er fuld	Tøm opsamlerpose
	Tilslutningsstuds på opsamlerpose er blokeret	Frigør tilslutningsstuds på opsamlerpose
Blæser roterer ikke	Blæser er blokeret	Sluk for haveværktøj og fjern blokering (brug beskyttelseshandsker)

## Vedligeholdelse og service

### Vedligeholdelse, rengøring og opbevaring

- ▶ **Træk stikket ud af stikdåsen, før der arbejdes på haveværktøjet.**
- ▶ **Hold haveværktøjet rent for at arbejde sikkert og godt.**

Haveredskab og ventilationsåbninger skal altid holdes rene for at kunne arbejde godt og sikkert.

Fjern snavs fra haveværktøj eller opsamlerspose med en fugtig klud.

Sprøjt/dyp aldrig haveredskabet med/i vand.

Opbevar haveredskabet et sikkert sted, som skal være tørt og uden for børns rækkevidde.

Stil ikke andre genstande fra på haveredskabet.

### Kundeservice og brugerrådgivning

[www.bosch-garden.com](http://www.bosch-garden.com)

Det 10-cifrede typenummer på haveværktøjets typeskilt skal altid angives ved forespørgsler og bestilling af reservedele.

#### Dansk

Bosch Service Center

Telegrafvej 3

2750 Ballerup

På [www.bosch-pt.dk](http://www.bosch-pt.dk) kan der online bestilles reservedele eller oprettes en reparations ordre.

Tlf. Service Center: 44898855

Fax: 44898755

E-Mail: [vaerktoej@dk.bosch.com](mailto:vaerktoej@dk.bosch.com)

### Bortskaffelse

Haveværktøj, tilbehør og emballage skal genbruges på en miljøvenlig måde.

Smid ikke haveværktøjet ud sammen med det almindelige husholdningsaffald!

#### Gælder kun i EU-lande:



Iht. det europæiske direktiv 2012/19/EU om affald af elektrisk og elektronisk udstyr (WEEE) og omsætning af dette til national ret skal kasseret elektrisk og elektronisk udstyr indsamles separat og genbruges iht. gældende miljøforskrifter.

Ret til ændringer forbeholdes.

## Svenska

### Säkerhetsanvisningar

**Obs! Läs noggrant igenom anvisningarna. Gör dig förtrogen med trädgårdsredskapets manöverorgan och dess korrekta användning. Förvara bruksanvisningen för senare behov.**

### Beskrivning av symbolerna på trädgårdsredskapet



Allmän varning för riskmoment.



Läs noga igenom bruksanvisningen.



Se till att personer som står i närheten inte skadas av föremål som eventuellt slungas ut.

Varning: Håll ett betryggande avstånd från trädgårdsredskapet när det är igång.



Roterande fläkt. Se till att du inte för händerna och fötterna mot öppningarna när trädgårdsredskapet är igång.



Se till att du inte för händerna och fötterna mot öppningarna när trädgårdsredskapet är igång.



Se till att personer som står i närheten inte skadas av främmande partiklar som trädgårdsredskapet eventuellt slungar ut. Se till att obehöriga personer hålls på betryggande avstånd från trädgårdsredskapet.



Bär hörselskydd och skyddsglasögon.



Använd inte den sladdlösa lövblåsaren/trädgårdsugaren i regn och låt den inte heller stå ute i regn.



Koppla från trädgårdsredskapet och dra stickproppen ur nätuttaget innan du startar inställnings-, rengörings- eller underhållsarbete, om nätsladden är tilltrasslad, kapad eller skadad eller när du lämnar lövblåsaren/trädgårdsugaren utan uppsikt.



Vänta tills trädgårdsredskapets alla delar stannat fullständigt innan du berör dem. Knivarna roterar en stund efter det trädgårdsredskapet stängts av och detta kan leda till kroppsskada.

## Användning

- ▶ Låt aldrig barn eller personer som inte är förtrogna med bruksanvisningen använda trädgårdsredskapet. Nationella föreskrifter begränsar eventuellt tillåten ålder för användning. När trädgårdsredskapet inte används ska det förvaras oåtkomligt för barn.
  - ▶ Trädgårdsredskapet får inte användas av person (inklusive barn) med begränsad fysisk, sensorisk eller psykisk förmåga och/eller som saknar den erfarenhet och kunskap som krävs för hantering. Undantag görs om personen övervakas av en ansvarig person som kan undervisa i trädgårdsredskapets användning.
- ▶ Barn bör övervakas för att säkerställa att de inte leker med trädgårdsredskapet.
  - ▶ Använd aldrig trädgårdsredskapet när personer, speciellt då barn eller husdjur, uppehåller sig i närheten.
  - ▶ Användaren eller ägaren ansvarar för olyckor och skador som drabbar andra människor eller deras egendom.
  - ▶ När trädgårdsredskapet används får inga andra personer eller djur uppehålla sig inom en omkrets på 3 m. Operatören ansvarar för främmande person.
  - ▶ Använd trädgårdsredskapet endast i dagsljus eller vid god belysning.
  - ▶ Använd inte maskinen när du är trött eller om du är påverkad av alkohol, droger eller mediciner.
  - ▶ Använd inte trädgårdsmaskiner i dåligt väder, särskilt inte när det finns risk för åska.
  - ▶ Kläd dig alltid vid användning av detta trädgårdsredskap i kläder som är åtsittande på överkroppen och armarna.
  - ▶ Du får inte använda trädgårdsredskapet barfota eller med öppna sandaler. Använd alltid kraftiga skor och långa byxor.
  - ▶ Se till att löst hängande kläder inte dras in i luftintaget eftersom detta kan leda till personskada.
  - ▶ Använd trädgårdsredskapet endast med monterat munstycke eller monterat sugrör.

## 64 | Svenska

- ▶ Se till att långt hår inte dras in i luftintaget eftersom detta kan leda till personskada.
  - ▶ Innan du startar, granska området och plocka bort ståltrådar och andra främmande föremål.
  - ▶ Kontrollera anslutningssladden/skarvsladden före varje användning att de inte skadats eller så byt vid behov. Skydda anslutningssladden/skarvsladden mot hetta, olja och skarpa kanter.
  - ▶ Dra alltid nätsladden bakåt från trädgårdsredskapet.
  - ▶ Använd trädgårdsredskapet endast i för driftsättet avsedd position. Trädgårdsredskapet är inte lämpligt för användning i omvänt läge vid lövblåsning.
  - ▶ Använd aldrig lövblåsaren/trädgårdssugaren med defekt skyddsutrustning, kåpor eller utan säkerhetsutrustningar som t. ex. uppsamlingssäck.
  - ▶ Kontrollera innan lövblåsaren/trädgårdssugaren tas i bruk att alla medlevererade handtag och all skyddsutrustning monterats. Använd aldrig en ofullständigt monterad lövblåsare/trädgårdssugare eller en lövblåsare/trädgårdssugare som på otillåtet sätt modifierats.
  - ▶ När du använder lövblåsaren/trädgårdssugaren bör du se till att du står stadigt och håller balansen.
  - ▶ Var medveten om omgivningen och var beredd på faromoment som du eventuellt inte kan höra under blåsning/sugning.
  - ▶ Undvik en onormal kroppsställning och se till att du alltid håller balansen.
  - ▶ Se till att du på slutning står stadigt.
  - ▶ Gå lugnt, gå aldrig snabbt.
  - ▶ Håll alla kylloftsöppningar rena.
  - ▶ Blås aldrig smuts/löv mot personer som står i närheten.
  - ▶ Använd inte nätsladden för att bära trädgårdsredskapet.
  - ▶ Vi rekommenderar att använda ett andningsskydd.
  - ▶ **Bär skyddsglasögon.**
  - ▶ **Gör inga förändringar på trädgårdsredskapet.** Otillåtna förändringar kan menligt påverka trädgårdsredskapets säkerhet och leda till kraftigare buller och vibrationer.
- Dra stickproppen ur stickuttaget:**
- alltid när trädgårdsredskapet lämnas utan uppsikt.
  - när lövblåsaren/trädgårdssugaren kontrolleras, en blockering åtgärdas eller andra arbeten utförs.
  - efter kollision med ett främmande föremål. Kontrollera att lövblåsaren/trädgårdssugaren inte skadats och låt den vid behov repareras.
  - om lövblåsaren/trädgårdssugaren börjar vibrera ovanligt kraftigt (kontrollera genast).
- Strömanslutning**
- ▶ Kontrollera att strömkällans spänning överensstämmer med uppgifterna på trädgårdsredskapets typskylt.



- ▶ Vi rekommenderar att ansluta trädgårdsredskapet endast till ett stickuttag som har säkrats med en jordfelsbrytare på 30 mA.
- ▶ För trädgårdsredskapet får endast de nätanslutningssladdar användas eller ersättas som motsvarar tillverkarens produktnummer och typ, se bruksanvisningen.
- ▶ Grip aldrig tag i stickproppen med våta händer.
- ▶ Nätsladden eller skarvsladden får inte överköras, komma i kläm eller rivas i, då risk finns för att den skadas. Skydda sladden mot hetta, olja och vassa kanter.
- ▶ Skarvsladden måste ha det tvärsnitt som anges i bruksanvisningen och dessutom vara spolsäker. Stickanslutningen får inte ligga i vatten.

### Elektrisk säkerhet

- ▶ **Ett motorskydd är installerat! Motorn är försedd med ett överbelastningsskydd. Om motorn stannar, låt den svalna några minuter innan du startar den på nytt.**
- ▶ **Obs! Före inställningsåtgärder eller rengöring stäng av trädgårdsredskapet och dra stickproppen ur nätuttaget. Detta gäller även för tilltrasslad nätsladd.**
- ▶ **Om nätsladden under arbetet skadas dra genast stickproppen ur nätuttaget. BERÖR INTE DEN SKADADE NÄTSLADDEN INNAN DU DRAGIT UR STICKPROPPEN.**

Trädgårdsredskapet är skyddsisolerat och kräver därför ingen jordning.

Driftspänningen är 230 V AC, 50 Hz (för icke EU-länder 220 V, 240 V alltför utförande). Använd endast godkända skarvsladdar. För information kontakta auktoriserad kundservice.

Använd endast förlängningssladdar med beteckningen H05VV-F, H05RN-F eller IEC (60227 IEC 53, 60245 IEC 57).

För trädgårdsredskapet får endast en förlängningssladd med följande ledararea användas:

- 1,0 mm<sup>2</sup>: maximal längd 40 m
- 1,5 mm<sup>2</sup>: maximal längd 60 m
- 2,5 mm<sup>2</sup>: maximal längd 100 m

Anvisning: Om en skarvsladd används måste den – enligt beskrivning i säkerhetsföreskrifterna – ha en skyddsledare som via stickproppen anslutits till skyddsledaren i elsystemet.

I tveksamma fall hör med en utbildad elektriker eller närmaste Bosch servicestation.

- ▶ **SE UPP: Skarvsladdar av annat slag kan innebära fara. Skarvsladden, stickproppen och kontaktdonen måste vara vattentäta och godkända för användning utomhus.**

För ökat skydd rekommenderar vi att använda en FI-jordfelsbrytare (RCD) med en utlösningström på högst 30 mA. Denna FI-jordfelsbrytare ska kontrolleras före varje användning.

Anslutningssladden måste regelbundet kontrolleras avseende skador och får endast användas i felfritt tillstånd.

Om anslutningsladden skadats får den repareras endast i en auktoriserad Bosch-verkstad.

Anvisningar för produkter som **inte säljs i GB:**











**OBSERVERA:** För din säkerhet krävs att trädgårdsredskapets stickpropp ansluts till skarvsladden. Skarvsladdens koppling måste skyddas mot stänkvatten, bestå av gummi eller ha gummimantel. Skarvsladden ska vara försedd med dragavlastning.

### Service

- ▶ Granska att alla muttrar, bultar och skruvar sitter stadigt fast; detta garanterar att lövblåsarens/trädgårdssugarens funktion upprätthålls.
- ▶ Förvara lövblåsaren/trädgårdssugaren på ett torrt och högt beläget ställe eller på en avstängd plats och utom räckhåll för barn.
- ▶ Av säkerhetsskäl ska slitna eller skadade delar bytas ut.
- ▶ Kontrollera regelbundet slitaget och eventuella skador på uppsamlings säcken.
- ▶ Försök inte reparera trädgårdsredskapet om du inte har den utbildning som krävs för arbetet.
- ▶ Kontrollera att reservdelarna är av Bosch-fabrikat.

### Symboler

Symbolerna nedan är viktiga för att kunna läsa och förstå bruksanvisningen. Lägg symbolerna och deras betydelse på minnet. Korrekt tolkning av symbolerna bidrar till bättre och säkrare användning av trädgårdsredskapet.

Symbol	Betydelse
	Lövblåsläge
	Lövsugläge
	Rörelseriktning
	Reaktionsriktning
	Inkoppling
	Urkoppling
	Tillåten hantering
	Förbjuden handling
	Bär skyddshandskar.
	Använd trädgårdsredskapet endast med monterat sugrör.

### Ändamålsenlig användning

Trädgårdsredskapet är avsett för ihopblåsning och uppsugning av löv, trädgårdsavfall (t. ex. gräs) kring huset och i trädgården.

Trädgårdsredskapet får **inte användas som kompostkvarn**. Användning av elverktyg på annat än uttryckligen bestämt sätt och vis kan vara farligt. Vid icke ändamålsenlig användning kan du skada dig.

## Tekniska data

Lövfläkt/Trädgårdsugare	ALS 30	
Produktnummer		3 600 HA1 1..
Upptagen märkeffekt	W	3000
Luftströmmens hastighet	km/h	280 – 300
Volymström, max.	m <sup>3</sup> /h	800
Lövmängdens reducering		10:1
Uppsamlingsäckens volym	l	45
Vikt (lövblåsläge)	kg	3,2
Vikt (lövsugläge)	kg	4,4
Skyddsklass		□/II
Serienummer	se dataskylden på trädgårdsredskapet	

Uppgifterna gäller för en märkspänning på [U] 230 V. Vid avvikande spänning och för utföranden i vissa länder kan uppgifterna variera.

Beakta produktnumret på trädgårdsredskapets typskylt. Handelsbeteckningarna för enskilda trädgårdsredskap kan variera.

## Buller-/vibrationsdata

Bullernivåvärde förmedlas enligt EN 50636-2-100.

Redskapets A-vägd ljudnivå uppnår i typiska fall: Ljudtrycksnivå 82 dB(A); ljudeffektnivå 102 dB(A). Onoggrannhet K = 3 dB.

### Använd hörselskydd!

Totala vibrationsemissionsvärden  $a_h$  (vektorsumma ur tre riktningar) och onoggrannhet K framtaget enligt EN 60335:  $a_h < 2,5 \text{ m/s}^2$ ,  $K = 1,5 \text{ m/s}^2$ .

## Försäkran om överensstämmelse

Vi intygar under ensamt ansvar att den produkt som beskrivs under "Tekniska data" uppfyller alla gällande bestämmelser i direktiven 2011/65/EU, 2014/30/EU, 2006/42/EG, 2000/14/EG inklusive ändringar och stämmer överens med följande standarder: EN 60335-1, EN 50636-2-100, 2000/14/EG: Garanterad ljudeffektnivå 105 dB(A). Bedömningsmetod för överensstämmelse enligt bilaga V.

Produktkategori: 34, 35

Teknisk tillverkningsdokumentation (2006/42/EG, 2000/14/EG) fås från:

Bosch Lawn and Garden Ltd., PT-LG/ENS23, Stowmarket, Suffolk IP14 1EY, England

Henk Becker                      Helmut Heinzelmann  
Executive Vice President      Head of Product Certification  
Engineering                      PT/ETM9

*Henk Becker* i.V. *Helmut Heinzelmann*

Robert Bosch GmbH, Power Tools Division  
70764 Leinfelden-Echterdingen, GERMANY  
09.07.2014

## Montering och drift

Handlingsmål	Figur	Sida
Leveransen omfattar	1	218
Montera skyddskåpan	2	218
Sätt på munstycket	3	219
Anslut skarvsladden	4	219
Inkoppling	4	219
Urkoppling	4	219
Lövblåsläge	5	220
Ställ in luftblåshastigheten	5	220
Demontera munstycket/skyddskåpan	6	221
Montera handtaget	7	221
Montera sugröret (engångsmontering)	8	222
Fäst bärremmen	9	222
Montera uppsamlingsäcken	10	223
Anslut skarvsladden	11	223
Inkoppling	11	223
Urkoppling	11	223
Lövsugläge	12	224
Ställ in volymströmmen	12	224
Ställ in främre handtaget	13	225
Töm uppsamlingsäcken	14	225 – 226
Underhåll och rengöring	15	226 – 227
Lagring och transport	16	227

## Arbetsanvisningar

Håll trädgårdsredskapet under arbetet nära marken.

Blås inte samman heta, brännbara eller explosiva material.

Trädgårdsugaren är endast lämplig för uppsugning av löv och trädgårdsavfall.

Kontrollera innan trädgårdsredskapet används att inga små djur eller hårda föremål finns på området.

Sug inte upp vätskor, plastpåsar, dosor, grankottar, kvistar grövre än 5 mm i diameter, trasor, pappersnäsdukar och klädnypor.

68 | Svenska

## Felsökning



Symptom	Möjlig orsak	Åtgärd
Trädgårdsredskapet fungerar inte	Komponenten är felmonterad	se "Montering"
	Nätspänning saknas	Kontrollera och slå på
	Nätuttaget defekt	Använd ett annat nätuttag
	Skarvsladden har skadats	Kontrollera kabeln och byt ut om den skadats
	Säkringen har löst ut	Byt ut säkringen
Trädgårdsredskapet går med avbrott	Motorskyddet har löst ut	Låt motorn svalna och kontrollera om fläkten blockerar
	Skarvsladden har skadats	Kontrollera kabeln och byt ut om den skadats
	Trädgårdsredskapets inre kablar defekta	Uppsök kundservicen
	Strömställaren defekt	Uppsök kundservicen
Kraftiga vibrationer/buller	Motorskyddet har löst ut	Låt motorn svalna och kontrollera om fläkten blockerar
	Trädgårdsredskapet är defekt	Uppsök kundservicen
Trädgårdsredskapet blåser/suger inte	Munstycket/sugröret är blockerat	Rensa munstycket/sugröret
Munstycket/sugröret kan inte monteras	Felaktig montering	se "Montering"
Sugintensiteten minskar	Uppsamlings säcken är full	Töm uppsamlings säcken
	Uppsamlings säckens anslutningsstuts är blockerad	Åtgärda uppsamlings säckens anslutningsstuts
Fläkten roterar inte	Fläkten är blockerad	Koppla från trädgårdsredskapet och åtgärda blockeringen (använd skyddshandskar)

## Underhåll och service

### Underhåll, rengöring och lagring

► **Innan arbeten utförs på trädgårdsredskapet dra stickproppen ur nätuttaget.**

► **Håll trädgårdsredskapet rent för bra och säkert arbete.**

Håll trädgårdsredskapet och dess ventilationsöppningar rena för bra och säkert arbete.

Torka med en fuktig trasa av smuts från trädgårdsredskapet och uppsamlings säcken.

Spruta/doppa inte trädgårdsredskapet med/i vatten.

Lagra trädgårdsredskapet på ett säkert och torrt ställe utom räckhåll för barn.

Ställ inte upp andra föremål på trädgårdsredskapet.

### Kundtjänst och användarrådgivning

[www.bosch-garden.com](http://www.bosch-garden.com)

Var vänlig ange vid förfrågningar och reservdelsbeställningar produktnumret som består av 10 siffror och som finns på trädgårdsredskapets typskylt.

#### Svenska

Bosch Service Center  
Telegrafvej 3  
2750 Ballerup  
Danmark  
Tel.: (08) 7501820 (inom Sverige)  
Fax: (011) 187691

### **Avfallshandtering**

Trädgårdsredskap, tillbehör och förpackning ska omhändertas på miljövänligt sätt för återvinning.

Släng inte trädgårdsredskap i hushållsavfall!

#### **Endast för EU-länder:**



Enligt det europeiska direktivet 2012/19/EU för elektriska och elektroniska apparater och dess modifiering till nationell lag måste obrukbara elektriska och elektroniska apparater omhändertas separat och lämnas in för återvinning på miljövänligt sätt.

Ändringar förbehålles.

## **Norsk**

### **Sikkerhetsinformasjon**

**OBS! Les nøye gjennom nedenstående instruksjer. Gjør deg kjent med betjeningselementene og den korrekte bruken av hageredskapet. Ta godt vare på driftsinstruksen til senere bruk.**

### **Forklaring av symbolene på hageredskapet**



Generell fareinformasjon.



Les gjennom denne driftsinstruksen.



Pass på at personer som står i nærheten ikke skades av fremmedlegemer som slynges bort. Advarsel: Pass på å holde sikker avstand til hageredskapet mens du arbeider.



Roterende vifte. Hender og føtter må ikke berøre åpningene når hageredskapet går.



Hender og føtter må ikke berøre åpningene når hageredskapet går.



Pass på at personer som befinner seg i nærheten ikke skades av fremmedlegemer som slynges rundt av hageredskapet. Pass på at andre personer holder tilstrekkelig avstand fra hageredskapet.



Bruk vernebriller og hørselvern.



Du må ikke arbeide i regnvær og la ikke løvblåseren/hagesugeren stå ute når det regner.



Slå av hageredskapet og trekk nettstøpselet ut av stikkkontakten, før du foretar innstillinger, rengjøring eller vedlikeholdsarbeider, hvis kabelen er blitt flokket, kuttet over eller skadet, eller hvis du lar løvblåseren/hagesugeren være uten oppsyn.



Ikke berør noen av delene på hageredskapet før de er helt stanset. Knivene fortsetter å rotere etter at hageredskapet er slått av og kan forårsake skader.

### **Betjening**

- La aldri barn eller personer som ikke er kjent med disse instruksene få lov til å bruke hageredskapet. Nasjonale forskrifter innskrenker eventuelt brukerens alder. Oppbevar hageredskapet utilgjengelig for barn når det ikke er i bruk.

## 70 | Norsk

- ▶ Dette hageredskapet er ikke beregnet til å brukes av personer (inklusive barn) med innskrenkede fysiske, sensoriske eller intellektuelle evner eller manglende erfaring og/eller manglende kunnskaper, hvis de ikke er under oppsyn eller får instruksjoner om bruken av en person som er ansvarlig for deres sikkerhet. Barn må være under oppsyn for å forhindre at de leker med hageredskapet.
- ▶ Bruk aldri hageredskapet når det oppholder seg personer, særskilt barn eller husdyr, like i nærheten.
- ▶ Brukeren er ansvarlig for uhell eller skader på andre mennesker eller deres eiendom.
- ▶ I løpet av driften må det ikke oppholde seg andre personer eller dyr i en omkrets på 3 m. Brukeren er ansvarlig ovenfor tredje personer innenfor arbeidsområdet.
- ▶ Bruk hageredskapet kun i dagslys eller godt kunstig lys.
- ▶ Ikke bruk maskinen når du er trett, syk eller påvirket av narkotika, alkohol eller medikamenter.
- ▶ Du må ikke arbeide med hageredskapet i dårlig vær, spesielt når det trekker opp til torden.
- ▶ Ha alltid robuste klær på overkropp og armer når du bruker dette hageredskapet.
- ▶ Ikke bruk hageredskapet barbert eller med åpne sandaler. Bruk alltid solide sko og lange bukser.
- ▶ Pass på at løstsittende klær ikke trekkes inn i lufttilførselen, for dette kan føre til skader.
- ▶ Bruk hageredskapet kun med montert dyse hhv. montert sugerør.
- ▶ Pass på at langt hår ikke trekkes inn i lufttilførselen, for dette kan føre til skader.
- ▶ Sjekk flaten som skal bearbeides nøye og fjern alle ståltråder eller andre fremmedlegemer.
- ▶ Sjekk tilkopplingsledningen/skjøteledningen før hver bruk med hensyn til skader og skift disse eventuelt ut. Beskytt tilkopplingsledningen/skjøteledningen mot varme, olje og skarpe kanter.
- ▶ Før ledningen alltid bakover bort fra hageredskapet.
- ▶ Bruk hageredskapet bare i den posisjonen som er bestemt for driftsmodusen. Hageredskapet er ikke egnet for å bli holdt omvendt i løvsuge-modusen.
- ▶ Du må aldri bruke løvblåseren/hagesugeren med defekte beskyttelsesinnretninger, deksler eller uten sikkerhetsinnretninger, f. eks. oppsamlingspose.
- ▶ Sørg for at alle medleverte håndtak og alt verneutstyr er montert når løvblåseren/hagesugeren er i drift. Forsøk aldri å ta i bruk en ufullstendig montert løvblåser/hagesuger eller en løvblåser/hagesuger med ikke godkjente endringer.
- ▶ Ved bruk av løvblåseren/hagesugeren må du alltid passe på å stå stødig og holde balansen.
- ▶ Vær oppmerksom på omgivelsene og mulige farer, som du eventuelt ikke hører når du blåser hhv. suger opp løv.

- ▶ Unngå en unormal kroppsposisjon og hold alltid balansen.
- ▶ Pass på å stå stødig på skrå flater.
- ▶ Du må alltid gå rolig, aldri løpe.
- ▶ Hold alle kjøleluftåpningene fri for smuss.
- ▶ Blås aldri smuss/løv i retning av personer som står i nærheten.
- ▶ Ikke bær hageredskapet i ledningen.
- ▶ Det anbefales å bruke en støvmaske.
- ▶ **Bruk vernebriller.**
- ▶ **Ikke utfør endringer på hageredskapet.** Ikke tillatte endringer kan innskrenke sikkerheten til hageredskapet og føre til mer støy og vibrasjoner.
- ▶ For dette hageredskapet må du kun bruke eller skifte ut ledninger som stemmer overens med produsentens informasjon; bestillings-nr. og type se driftsinstruksen.
- ▶ Ta aldri i støpselet med våte hender.
- ▶ Ikke kjør over, press eller dra i strøm- eller skjøteledningen, ellers kan den ta skade. Beskytt ledningen mot varme, olje og skarpe kanter.
- ▶ Skjøteledningen må ha det tverrsnittet som er angitt i bruksanvisningen og må være vannsprutbeskyttet. Stikkforbindelsen må ikke ligge i vannet.

#### Trekk støpselet ut av stikkontakten:

- alltid når du forlater hageredskapet,
- når du sjekker løvblåseren/hageredskapet, fjerner en blokkering eller arbeider på løvblåseren,
- etter kollisjon med et fremmedlegeme. Sjekk straks om løvblåseren/hagesugeren er skadet og la den om nødvendig repareres,
- hvis løvblåseren/hagesugeren begynner å vibrere uvanlig sterkt (må straks sjekkes).

#### Strømtilkobling

- ▶ Spenningen på strømkilden må stemme overens med informasjonene på typeskiltet til hageredskapet.
- ▶ Det anbefales å kople hageredskapet kun til en stikkontakt som er sikret med en 30 mA jordfeil-bryter.

#### Elektrisk sikkerhet

- ▶ **Motorvern er installert! Motoren er utstyrt med en overlastbeskyttelse. Hvis motoren stanser, må den avkjøles i noen minutter før du starter den igjen.**
- ▶ **OBS! Før innstillings- eller rengjøringsarbeider utføres, må du slå av hageredskapet og trekke støpselet ut av stikkontakten. Det samme gjelder hvis ledningen har viklet seg opp.**
- ▶ **Trekk støpselet straks ut av stikkontakten, hvis ledningen skades i løpet av arbeidet. DU MÅ IKKE BERØRE DEN SKADEDE LEDNINGEN FØR DU HAR TRUKKET UT STØPSELET.**

Hageredskapet er verneisolert for din egen sikkerhet og trenger ingen jording. Driftsspenningen er på 230 V AC, 50 Hz (for ikke-EU land 220 V, 240 V avhengig av modellen). Bruk kun god-

kjente skjøteledninger. Informasjon får du av ditt autoriserte serviceverksted. Det må kun brukes skjøteledninger av typen H05VV-F, H05RN-F eller IEC (60227 IEC 53, 60245 IEC 57).

Hvis du bruker skjøteledning for hageredskapet, må du kun bruke ledninger med følgende ledertverrsnitt:

- 1,0 mm<sup>2</sup>: maksimal lengde 40 m
- 1,5 mm<sup>2</sup>: maksimal lengde 60 m
- 2,5 mm<sup>2</sup>: maksimal lengde 100 m

Merk: Hvis det brukes en skjøteledning må denne ha en jordingstråd – som beskrevet i sikkerhetsforskriftene – som via støpselet er forbundet med jordingstråden i det elektriske anlegget.

I tvilstilfeller må du spørre en utdannet elektriker eller nærmeste Bosch serviceverksted.

- ▶ **OBS! Ikke forskriftsmessige skjøteledninger kan være farlige. Skjøteledninger, støpsler og koblinger må være vanntette modeller som er godkjent for utendørs bruk.**

Til øking av sikkerheten anbefales det å bruke en jordfeilbryter (RCD) med en jordfeilstrøm på maksimalt 30 mA. Denne jordfeilbryteren skal kontrolleres før hver bruk.

Tilkopplingsledningen må sjekkes mht. skader med jevne mellomrom og må kun brukes i en feilfri tilstand.

Hvis tilkopplingsledningen er skadet må den kun repareres av et autorisert Bosch-verksted.

Informasjon for produkter som **ikke selges i GB:**

**OBS!** For din egen sikkerhet er det nødvendig å støpselet på hageredskapet





forbindes med skjøteledningen. Koplingen til skjøteledningen må være beskyttet mot vannsprut, bestå av gummi eller ha gummitrekk. Skjøteledningen må brukes med strekkavlastning.

### Vedlikehold

- ▶ Sørg for at alle mutre, bolter og skruer sitter godt fast, slik at løvblåseren/hagesugeren befinner seg i en sikker arbeidstilstand.
- ▶ Løvblåseren/hagesugeren må lagres på en tørr, høytliggende eller lukket plass, utilgjengelig for barn.
- ▶ Skift for sikkerhets skyld slitte eller skadede deler ut.
- ▶ Kontroller oppsamlingsposen med jevne mellomrom mht. slitasje.
- ▶ Forsøk ikke å reparere hageredskapet, hvis du ikke har den nødvendige utdannelsen.
- ▶ Pass på at deler som skal skiftes ut er fra Bosch.

### Symboler

Nedenstående symboler er viktige for lesing og forståelse av driftsinstruksen. Legg merke til symbolene og deres betydning. En riktig tolkning av symbolene hjelper deg med å bruke hageredskapet på en bedre og sikrere måte.

Symbol	Betydning
	Løvblåsings-modus
	Løvsugings-modus
	Bevegelsesretning
	Reaksjonsretning





## 74 | Norsk

Mål for aktiviteten	Bilde	Side
Montering av skjøteledningen	11	223
Innkopling	11	223
Utkopling	11	223
Løvsugings-modus	12	224
Innstilling av volumstrømmingen	12	224
Innstilling av fremre håndtak	13	225
Tømming av oppsamlingsposen	14	225 – 226
Vedlikehold og rengjøring	15	226 – 227
Oppbevaring og transport	16	227

## Arbeidshenvisninger

Hold hageredskapet alltid nær bakken når du arbeider.

Ikke blås sammen varme, brennbare eller eksplosive materialer.

Hagesugerer er kun egnet til oppsuging av løv og hageavfall.

Før du bruker hageredskapet må du sjekke om det finnes smådyr eller harde gjenstander i området.

Sug ikke opp væske, plastposer, bokser, kongler, grener med en diameter på mer enn 5 mm, kluter, papirlommetørklær og klesklyper.

## Feilsøking



Symptomer	Mulig årsak	Utbedring
Hageredskapet går ikke	Komponentene er ikke riktig montert	se «Montering»
	Nettspenningen finnes ikke	Sjekk og slå på
	Nett-stikkkontakten er defekt	Bruk en annen stikkontakt
	Skjøteledningen er skadet	Sjekk ledningen og skift den ut hvis den er skadet
	Sikringen er utløst	Utskifting av sikringen
	Motorvernet er utløst	La motoren avkjøle og sjekk om viften er sperret
Hageredskapet går rykkvis	Skjøteledningen er skadet	Sjekk ledningen og skift den ut hvis den er skadet
	Interne kabelforbindelser i hageredskapet er defekt	Ta kontakt med kundeservice
	På-/av-bryter defekt	Ta kontakt med kundeservice
	Motorvernet er utløst	La motoren avkjøle og sjekk om viften er sperret
Sterke vibrasjoner/lyder	Defekt hageredskap	Ta kontakt med kundeservice
Hageredskapet blåser/suger ikke	Dysen/sugerøret er blokkert	Frigjør dysen/sugerøret
Dysen/sugerøret kan ikke monteres	Gal montering	se «Montering»
Sugeintensiteten svekkes	Oppsamlingsposen er full	Tøm oppsamlingsposen
	Tilkoplingsstussen til oppsamlingsposen er blokkert	Frigjør tilkoplingsstussen til oppsamlingsposen
Viften roterer ikke	Viften er blokkert	Slå av hageredskapet og fjern blokkeringen (bruk vernehansker)

## Service og vedlikehold

### Vedlikehold, rengjøring og lagring

- Før alle arbeider på hageredskapet utføres må støpselet trekkes ut av stikkontakten.
- Hold hageredskapet rent, for å kunne arbeide bra og sikkert.

Hold selve hageredskapet og ventilasjonsspaltene alltid rene, for å kunne arbeide bra og sikkert.

Fjern smuss fra hageredskapet eller oppsamlingsposen med en fuktig klut.

Hageredskapet må aldri sprøytes på eller dypes i vann.

Hageredskapet må oppbevares på et sikkert sted og utilgjengelig for barn.

Sett ikke andre gjenstander på hageredskapet.

### Kundeservice og rådgivning ved bruk

[www.bosch-garden.com](http://www.bosch-garden.com)

Ved alle forespørsler og reservedelsbestillinger må du oppgi det 10-sifrede produktnummeret som er angitt på hageredskapets typeskilt.

### Norsk

Robert Bosch AS  
Postboks 350  
1402 Ski  
Tel.: 64 87 89 50  
Faks: 64 87 89 55

### Deponering

Hageredskaper, tilbehøret og emballasjen må leveres inn til miljøvennlig gjenvinning.

Hageredskaper må ikke kastes i vanlig søppel!

### Kun for EU-land:



Jf. det europeiske direktivet 2012/19/EU vedr. gamle elektriske og elektroniske apparater og tilpassingen til nasjonale lover må gamle elektriske og elektroniske maskiner som ikke lenger kan brukes samles inn og leveres inn til en miljøvennlig resirkulering.

Rett til endringer forbeholdes.

## Suomi

### Turvallisuusohjeita

**Huom! Lue seuraavat ohjeet tarkasti. Tutustu puutarhalaitteen käyttöelementteihin ja asianmukaiseen käyttöön. Säilytä käyttöohje huolellisesti myöhempää käyttöä varten.**

### Puutarhalaitteessa olevien tunnuskuvien selvitys



Yleiset varoitusohjeet.



Lue käyttöohje huolellisesti.



Varmista, että sivulle sinkoutuvat vieraat esineet eivät loukkaa lähellä seisovia ihmisiä.

Varoitus: Pidä turvallinen etäisyys puutarhalaitteeseen sen ollessa toiminnassa.



Pyörivä puhallin. Pidä kädet loitolla aukoista puutarhalaitteen käydessä.



Pidä kädet ja jalat loitolla aukoista puutarhalaitteen käydessä.



Varmista, että sivulle sinkoutuvat vieraat esineet eivät loukkaa lähellä oleskelevia ihmisiä. Varmista, että muut henkilöt pysyvät turvallisella etäisyydellä puutarhalaitteesta.



Käytä kuulonsuojaimia ja suojalaseja.



Älä työskentele sateessa äläkä jätä lehtipuhallinta/puutarhaimuria ulos sateeseen.

## 76 | Suomi



Ennen puutarhalaitteeseen tehtäviä säätö-, puhdistus- tai huoltotöitä, kun johto on sotkeutunut, lävistynyt tai vaurioitunut tai jätettäessäsi lehtipuhaltimen/puutarhaimurin ilman valvontaa, tulee se pysäyttää ja pistotulppa irrottaa pistorasiasta.



Odota, että puutarhalaitteen kaikki osat ovat pysähtyneet täysin, ennen kuin kosketat niitä. Terät pyörivät vielä puutarhalaitteen poiskytkennän jälkeen ja voivat aiheuttaa loukkaantumisia.

**Käyttö**

- ▶ Älä koskaan anna lasten tai henkilöiden, jotka eivät ole tutustuneet näihin ohjeisiin käyttää puutarhalaitetta. Kansalliset säännökset saattavat määrätä käyttäjän alaikärajan. Säilytä puutarhalaitteet lasten ulottumattomissa, kun sitä ei käytetä.
- ▶ Tätä puutarhalaitetta eivät saa käyttää henkilöt (lapset mukaan lukien), joilla on rajalliset fyysiset, aistilliset tai henkiset kyvyt tahi puuttuva kokemus ja/tai puuttuva tieto paitsi, jos he ovat turvallisuudesta vastaavan henkilön valvonnassa tai saamassa häneltä ohjeita puutarhalaitteen oikeasta käytöstä. Lapsia tulisi valvoa varmistaakseen, etteivät leiki puutarhalaitteen kanssa.
- ▶ Älä koskaan käytä puutarhalaitetta, jos ihmisiä, etenkin lapsia tai kotieläimiä ovat välittömässä läheisyydessä.
- ▶ Käyttäjä on vastuussa onnettomuuksista ja toisille ihmisille tai heidän omaisuudelleen aiheuttamistaan vaurioista.
- ▶ Käytön aikana ei ympäristössä 3 m säteellä saa olla muita ihmisiä tai eläimiä. Käyttäjällä on vastuu ulkopuoliseen henkilöön nähden.
- ▶ Käytä puutarhalaitetta vain valoisaan aikaan tai hyvässä keinovalossa.
- ▶ Älä käytä laitetta, jos olet väsynyt tai sairas tahi alkoholin, huumeiden tai lääkkeiden vaikutuksen alaisena.
- ▶ Älä käytä laitetta huonoissa sääolosuhteissa, äläkä varsinkaan myrskyn uhatessa.
- ▶ Pukeudu aina tätä puutarhalaitetta käyttäessäsi vaatteeseen, joka on tiukka yläruumiista ja käsivarsista.
- ▶ Älä käytä puutarhalaitetta paljain jaloin tai avoimissa sandaaleissa. Käytä aina tukevia jalkineita ja pitkälahkeisia housuja.
- ▶ Varmista, että imuilma ei vedä väljiä vaatteita sisään laitteeseen, se voi aiheuttaa loukkaantumisia.
- ▶ Käytä puutarhalaitetta ainoastaan asennetulla suuttimella tai asennetulla imuputkella.
- ▶ Varmista, että imuilma ei vedä pitkiä hiuksia sisään laitteeseen, se voi aiheuttaa loukkaantumisia.
- ▶ Tarkista työstettävä alue perusteellisesti ja poista siitä kaikki langat ja muut vieraat esineet.
- ▶ Tarkista ennen jokaista käyttöä ettei liitäntäjohdossa/jatkojohdossa ole vaurioita ja vaihda ne tarvittaessa.

- Suojaa liitântäjohtoa/jatkojohtoa kuumuudelta, öljyltä ja teräviltä reunoilta.
- ▶ Tarkista aina, että johto kulkee puutarhalaitteesta taaksepäin.
  - ▶ Käytä puutarhalaitetta ainoastaan toimintatavassa tarkoitettuun asentoon. Puutarhalaitte ei lehti-imukäytössä sovellu pidettäväksi nurinpäin.
  - ▶ Älä koskaan käytä lehtipuhallinta/puutarhaimuria ilman turvalaitteita, esim. kokoomasäiliötä, tai, jos suojalaitteet tai suojukset ovat viallisia.
  - ▶ Varmista, että kaikki toimitukseen kuuluvat kahvat ja suojalaitteet on asennettu lehtipuhallinta/puutarhaimuria käytettäessä. Älä koskaan koeta ottaa käyttöön epätäydellisesti koottua lehtipuhallinta/puutarhaimuria tai lehtipuhallinta/puutarhaimuria, johon on tehty luvattomia muutoksia.
  - ▶ Kiinnitä aina huomiota tukevaan seisoma-asentoon lehtipuhallinta/puutarhaimuria käytettäessä ja huolehdi tasapainostasi.
  - ▶ Ole tietoinen ympäristöstäsi ja varaudu mahdollisiin vaaramomentteihin, joita et ehkä kuule lehtipuhalluksen/-imun aikana.
  - ▶ Vältä epänormaalia kehon asentoa ja pysy aina tasapainossa.
  - ▶ Varmista aina varma kulku kaltevilla pinnoilla.
  - ▶ Kävele aina rauhallisesti, älä koskaan juokse.
  - ▶ Pidä kaikki tuuletusaukot puhtaana.
  - ▶ Älä koskaan puhalla likaa/lehtiä lähellä seisovan henkilön suuntaan.
  - ▶ Älä kanna puutarhalaitetta sähköjohdosta.
  - ▶ Suosittelemme käyttämään hengityssuojanaamaria.
  - ▶ **Käytä suojalaseja.**
  - ▶ **Älä tee mitään muutoksia puutarhalaitteeseen.** Luvattomat muutokset voivat vaikuttaa puutarhalaitteen turvallisuuteen ja johtaa voimakkaaseen meluun sekä värinään.
- Irrota pistotulppa pistorasiasta:**
- kun poistut puutarhalaitteen luota,
  - kun tarkistat lehtipuhallinta/puutarhaimuria, poistat tukoksen tai teet siihen kohdistuvia töitä,
  - törmättyäsi vieraaseen esineeseen. Tarkista välittömästi lehtipuhallimen/puutarhaimurin mahdolliset vauriot ja anna kunnostaa se tarvittaessa,
  - jos lehtipuhallin/puutarhaimuri alkaa tärinästä poikkeuksellisesti (tarkista heti).
- Sähköliitântä**
- ▶ Virtalähteen jännitteen tulee vastata puutarhalaitteen tyyppikilvessä olevia tietoja.
  - ▶ Suositellaan, että tämä puutarhalaitte liitetään vain pistorasiaan, jota suojaa 30 mA vikavirtasuojakytkin.
  - ▶ Käytä tai vaihda tähän puutarhalaitteeseen vain verkkojohtoja, jotka vastaavat valmistajan antamia tietoja; katso tilausnumero ja malli käyttöohjeesta.

## 78 | Suomi

- ▶ Älä koskaan tartu pistotulppaan käsien ollessa kosteita.
- ▶ Verkkojohdon tai jatkojohdon yli ei saa ajaa, niitä ei saa litistää eikä murtaa, koska ne saattavat vahingoittaa. Suojaa johto kuumuudelta, öljyltä ja teräviltä reunoilta.
- ▶ Jatkojohdon halkaisijan tulee olla käyttöohjeen mukainen ja sen tulee olla roiskevesisuojattu. Pistokeliitäntä ei saa olla vedessä.

**Sähköturvallisuus**

- ▶ **Laitteessa on moottorin suojakytin! Moottori on varustettu ylikuormituskytkimellä. Anna moottorin jäähtyä muutaman minuutin ennen uutta käynnistystä, jos se pysähtyy.**
- ▶ **Huom! Pysäytä puutarhalaite ja irrota pistotulppa pistorasiasta ennen säätö- ja puhdistustöitä. Sama sääntö pätee, jos verkkojohto on sotkeutunut.**
- ▶ **Vedä heti pistotulppa irti pistorasiasta, jos johto vaurioituu työn aikana. ÄLÄ KOSKETA VAURIOITUNUTTA JOHTOA, ENNEN KUIN OLET IRROTTANUT PISTOTULPAN PISTORASIASTA.**

Puutarhalaitteesi on turvallisuussyistä suojaeristetty, eikä sitä tarvitse maadoittaa. Käyttöjännite on 230 V AC, 50 Hz (ei-EU maita varten 220 V, 240 V mallista riippuen). Käytä ainoastaan hyväksytyjä jatkojohtoja. Tietoa saat Bosch-sopimushuollosta.

Vain rakenteita H05VV-F, H05RN-F tai IEC (60227 IEC 53, 60245 IEC 57) vastaavia jatkojohtoja saa käyttää.

Jos käytät jatkojohtoa puutarhalaitteen kanssa, tulee johtimien poikkipinnan olla jokin seuraavista:

- 1,0 mm<sup>2</sup>: suurin pituus 40 m
- 1,5 mm<sup>2</sup>: suurin pituus 60 m
- 2,5 mm<sup>2</sup>: suurin pituus 100 m

Huomio: Jos käytät jatkojohtoa, on siinä – kuten turvaohjeissa on selostettu – oltava suojajohdin, joka pistotulpan kautta on yhteydessä verkon maadoitukseen.

Kysy epävarmoissa tapauksissa sähkömieheltä tai lähimmästä Bosch-sopimushuollosta.

- ▶ **VAROITUS: Säätöjenvastaiset jatkojohdot saattavat olla vaarallisia. Jatkojohdon, pistotulpan ja liittimen tulee olla vesitiiviitä ulkokäyttöön hyväksytyä mallia.**

Turvallisuuden parantamiseksi suositellaan käyttämään FI-kytkintä (RCD), jonka vikavirta on korkeintaan 30 mA. Tämä FI-kytkin tulisi tarkistaa ennen joikaista käyttöä.

On säännöllisesti tarkistettava, että liitäntäjohdossa ei ole merkkejä vaurioista, ainoastaan moitteettomassa kunnossa olevaa johtoa saa käyttää.

Jos liitäntäjohto on vahingoittunut, sen saa korjata vain Bosch-sopimushuolto.

Ohjeita tuotteille, joita **ei myydä alueella GB:**

**HUOMIO:** Turvallisuutesi takia on välttämätöntä, että puutarhalaitteen pistotulppa kiinnitetään jatkojohtoon. Jatkojohdon liitin on oltava roiskevesisuojattu, kumia tai kumipäällysteinen. Jatkojohdossa on oltava vedonpoistin.

## Huolto

- ▶ Varmista kaikkien muttereiden, pulttien ja ruuvien hyvä kiinnitys, jotta lehtipuhaltimen/puutarhaimurin turvallinen työkunto olisi taattu.
- ▶ Säilytä lehtipuhallin/puutarhaimuri varmassa, kuivassa paikassa, korkealla tai suljetussa tilassa, lasten ulottumattomissa.
- ▶ Vaihda turvallisuussyistä kuluneet tai vaurioituneet osat uusiin.
- ▶ Tarkista säännöllisesti kokoojasäiliön kuluneisuus.
- ▶ Älä koeta korjata puutarhalaitetta, ellei sinulla ole siihen tarvittavaa koulutusta.
- ▶ Varmista, että vaihto-osat ovat Bosch-tuotantoa.

## Tunnusmerkit

Seuraavat tunnusmerkit ovat tärkeitä käyttöohjeen lukemisessa ja ymmärtämisessä. Paina mieleesi tunnusmerkit ja niiden merkitys. Tunnusmerkkien oikea tulkinta auttaa sinua käyttämään puutarhalaitettasi paremmin ja turvallisemmin.

Tunnusmerkki	Merkitys
	Lehtipuhallustila
	Lehti-imurointitila
	Liikesuunta
	Reaktiosuunta
	Käynnistys
	Poiskytkentä
	Sallittu käsittely

Tunnusmerkki	Merkitys
	Kielletty menettely
	Käytä suojakäsineitä.
	Käytä puutarhalaitetta ainoastaan asennetulla imuputkella.

## Määräyksenmukainen käyttö

Puutarhalaitte on tarkoitettu lehtien ja puutarhajätteen, kuten esim. leikatun ruohon yhteen puhaltamiseen ja kokoamiseen pihassa ja puutarhassa.

Puutarhalaitetta **ei saa käyttää silppurina**.

Sähkötyökalujen käyttö muulla kuin nimenomaan määrättyllä tavalla voi olla vaarallista. Määräyksenvastaisessa käytössä voit loukkaantua.

## Tekniset tiedot

Lehtipuhallin/Puutarhaimuri	ALS 30	
Tuotenumero		3 600 HA1 1..
Ottoteho	W	3000
Ilmavirran nopeus	km/h	280 – 300
Tilavuusvirta maks.	m <sup>3</sup> /h	800
Lehtimäärän pienennys		10:1
Kokoojasäiliön tilavuus	l	45
Paino (lehtipuhallustilassa)	kg	3,2
Paino (lehti-imutilassa)	kg	4,4
Suojausluokka		□/II
Sarjanumero	katso sarjanumero puutarhalaitteen tyyppikilvestä	

Tiedot koskevat 230 V nimellisjännitettä [U]. Poikkeavilla jännitteillä ja maakohtaisissa malleissa nämä tiedot voivat vaihdella.

Ota huomioon puutarhalaitteesi mallikilvestä oleva tuotenumero. Yksittäisten puutarhalaitteiden kauppanimitys saattaa vaihdella.

## Melu-/täriäntiedot

Melun mitta-arvot on määritetty EN 50636-2-100 mukaan.

Laitteen tyyppilinen A-painotettu melutaso on: äänen painetaso 82 dB(A); äänen tehotaso 102 dB(A). Epävarmuus K = 3 dB.

### Käytä kuulonsuojaimia!

Värähtelyn yhteisarvot  $a_h$  (kolmen suunnan vektorisummat) ja epävarmuus K mitattuna EN 60335 mukaan:  
 $a_h < 2,5 \text{ m/s}^2$ ,  $K = 1,5 \text{ m/s}^2$ .

80 | Suomi

## Standardinmukaisuusvakuutus

Vakuutamme yksinomaisella vastuulla, että kohdassa ”Tekniset tiedot” kuvattu tuote vastaa direktiivien 2011/65/EU, 2014/30/EU, 2006/42/EY, 2000/14/EY kaikkia asiaankuuluvia vaatimuksia ja direktiiveihin tehtyjä muutoksia ja on seuraavien standardien mukainen: EN 60335-1, EN 50636-2-100.

2000/14/EY: Taattu äänen tehotaso 105 dB(A). Yhteensopivuuden arviointimenetelmä liitteen V mukaan.

Tuotelaji: 34, 35

Tekninen tiedosto (2006/42/EY, 2000/14/EY):

Bosch Lawn and Garden Ltd., PT-LG/ENS23,  
Stowmarket, Suffolk IP14 1EY, England

Henk Becker Helmut Heinzelmann  
Executive Vice President Head of Product Certification  
Engineering PT/ETM9

*PPA*  
 *i.v. Heinzelmann*

Robert Bosch GmbH, Power Tools Division  
70764 Leinfelden-Echterdingen, GERMANY  
09.07.2014

## Asennus ja käyttö

Tehtävä	Kuva	Sivu
Vakiovarusteet	<b>1</b>	218
Suojuksen asennus	<b>2</b>	218
Suuttimen kiinnitys	<b>3</b>	219
Jatkojohdon kiinnitys	<b>4</b>	219
Käynnistys	<b>4</b>	219
Poiskytkentä	<b>4</b>	219
Lehtipuhallustila	<b>5</b>	220

Tehtävä	Kuva	Sivu
Lehtipuhallusnopeuden säätö	<b>5</b>	220
Suuttimen/suojuksen irrotus	<b>6</b>	221
Kahvan asennus	<b>7</b>	221
Imuputken asennus (ainutkertainen asennus)	<b>8</b>	222
Kantohihnan kiinnitys	<b>9</b>	222
Kokoomasäiliön asennus	<b>10</b>	223
Jatkojohdon kiinnitys	<b>11</b>	223
Käynnistys	<b>11</b>	223
Poiskytkentä	<b>11</b>	223
Lehti-imurointitila	<b>12</b>	224
Tilavuusvirran asetus	<b>12</b>	224
Etukäsikahvan säätö	<b>13</b>	225
Kokoomasäiliön tyhjennys	<b>14</b>	225 – 226
Huolto ja puhdistus	<b>15</b>	226 – 227
Kuljetus ja varastointi	<b>16</b>	227

## Työskentelyohjeita

Pidä aina puutarhalaitte lähellä maata työn aikana.

Älä puhalla kasaan mitään kuumia, palavia tai räjähdysalttiita materiaaleja.

Puutarhaimuri on tarkoitettu ainoastaan lehtien ja puutarhajätteen imurointiin.

Tarkista ennen puutarhalaitteen käyttöä, ettei ympäristössä ole pieniä eläimiä tai kovia esineitä.

Älä ime nesteitä, muovipusseja, rasioita, kuusenkäppäjä, oksia, joiden halkaisija on yli 5 mm, liinoja, paperinäliinoja tai pyykkipoikia.

## Vianetsintä



Vian oire	Mahdolliset vikälähteet	Korjaus
Puutarhalaitte ei toimi	Osat on asennettu väärin	katso ”Asennus ja käyttö”
	Verkköjännitettä ei ole	Tarkista ja kytke
	Verkkopistorasia on viallinen	Käytä toista pistorasiaa
	Jatkojohto on vaurioitunut	Tarkista johto ja vaihda se, jos se on vaurioitunut
	Sulake on lauennut	Vaihda sulake
	Moottorin suojakytkin on lauennut	Anna moottorin jäähtyä ja tarkista jumittaako puhallin



Vian oire	Mahdolliset vikälähteet	Korjaus
Puutarhalaite käy katko- naisesti	Jatkojohto on vaurioitunut	Tarkista johto ja vaihda se, jos se on vaurioitunut
	Puutarhalaitteen sisäisessä johdotukses- sa vika	Hakeudu asiakaspalveluun
	Käynnistyskytkin viallinen	Hakeudu asiakaspalveluun
	Moottorin suojakytkin on lauennut	Anna moottorin jäähtyä ja tarkista jumittaako puhallin
Voimakas värinä/melu	Puutarhalaite on viallinen	Hakeudu asiakaspalveluun
Puutarhalaite ei puhalla/ ime	Suutin/imuputki on tukossa	Puhdista suutin/imuputki
Suutinta/imuputkea ei pysty asentamaan	Väärin asennettu	katso "Asennus ja käyttö"
Imuteho heikkenee	Kokoomasäiliö on täynnä	Tyhjennä kokoomasäiliö
	Kokoomasäiliön putkiliitin on tukossa	Puhdista kokoomasäiliön putkiliitin
Puhallin ei pyöri	Puhallin on jumittunut	Pysäytä puutarhalaite ja poista tukos (käytä suojakäsineitä)

## Hoito ja huolto

### Huolto puhdistus ja varastointi

- ▶ **Irrota pistotulppa pistorasiasta ennen kaikkia puutarhalaitteeseen kohdistuvia töitä.**
- ▶ **Pidä aina puutarhalaite puhtaana, jotta voit työskennellä hyvin ja turvallisesti.**

Pidä aina puutarhalaitetta ja tuuletusaukkoja puhtaina, jotta voit työskennellä hyvin ja turvallisesti.

Poista lika puutarhalaitteesta ja kokoomasäiliöstä kostealla liinalla.

Älä koskaan suihkuta puutarhalaitetta tai upota sitä veteen. Säilytä puutarhalaite varmassa, kuivassa paikassa, lasten ulottumattomissa.

Älä koskaan aseta mitään muita esineitä puutarhalaitteen päälle.

### Asiakaspalvelu ja käyttöneuvonta

[www.bosch-garden.com](http://www.bosch-garden.com)

Ilmoita kaikissa kyselyissä ja varaosatilauksissa 10-numeroinen tuotenumero, joka löytyy puutarhalaitteen mallikilvestä.

#### Suomi

Robert Bosch Oy  
Bosch-keskushuolto  
Pakkalantie 21 A  
01510 Vantaa  
Voitte tilata varaosat suoraan osoitteesta [www.bosch-pt.fi](http://www.bosch-pt.fi).  
Puh.: 0800 98044  
Faksi: 010 296 1838  
[www.bosch.fi](http://www.bosch.fi)

#### Hävitys

Toimita puutarhalaitteet, lisätarvikkeet ja pakkausmateriaali ympäristöystävälliseen jätteiden kierrätykseen.

Älä heitä puutarhalaitteita talousjätteisiin!

### Vain EU-maita varten:



Eurooppalaisen vanhoja sähkö- ja elektroniikkalaitteita koskevan direktiivin 2012/19/EU ja sen kansallisten lakien muunnosten mukaan, tulee käyttökelvottomat sähkö- ja elektroniikkalaitteet kerätä erikseen ja toimittaa ympäristöystävälliseen uusiokäyttöön.

Oikeus teknisiin muutoksiin pidätetään.

## Ελληνικά

### Υποδείξεις ασφαλείας

**Προσοχή! Διαβάστε προσεκτικά τις οδηγίες που ακολουθούν. Εξοικειωθείτε με τα στοιχεία χειρισμού και τη σωστή χρήση του μηχανήματος κήπου. Παρακαλούμε διαφυλάξτε καλά τις οδηγίες χειρισμού για κάθε μελλοντική χρήση.**

### Ερμηνεία των συμβόλων επάνω στο μηχανήμα κήπου



Υπόδειξη κινδύνου, γενικά.

## 82 | Ελληνικά



Διαβάστε όλες τις οδηγίες χειρισμού.



Φροντίζετε να μην διατρέχουν κίνδυνο τραυματισμού από εκσφενδονιζόμενα ξένα σώματα τυχόν παρευρισκόμενα άτομα.

Προειδοποίηση: Φροντίζετε, να βρίσκετε πάντα σε ασφαλή απόσταση από το μηχάνημα κήπου όταν αυτό εργάζεται.



Περιστρεφόμενος ανεμιστήρας. Μη βάζετε τα χέρια σας και τα πόδια σας στα διάφορα ανοίγματα όταν το μηχάνημα κήπου εργάζεται.



Μην βάλετε τα χέρια σας και τα πόδια σας στα ανοίγματα όταν το μηχάνημα κήπου λειτουργεί.



Προσέχετε να μην τραυματιστούν τυχόν παρευρισκόμενα τρίτα πρόσωπα από ξένα σώματα που εκσφενδονίζονται ανεξέλεγκτα από το μηχάνημα κήπου. Φροντίζετε τα πρόσωπα αυτά να βρίσκονται σε ασφαλή απόσταση από το μηχάνημα κήπου.



Να φοράτε ωτασπίδες και προστατευτικά γυαλιά.



Να μην εργάζεστε όταν βρέχει και να μην αφήνετε το φυσητήρα φύλλων/απορροφητήρα κήπου εκτεθειμένο στη βροχή.



Να θέτετε το μηχάνημα κήπου εκτός λειτουργίας και να βγάžete το φως από την πρίζα πριν διεξάγετε κάποια εργασία ρύθμισης, καθαρισμού ή συντήρησης στο μηχάνημα, όταν το ηλεκτρικό καλώδιο μπερδευτεί, κοπεί ή χαλάσει ή όταν πρόκειται να αφήσετε το φυσητήρα φύλλων/τον απορροφητήρα κήπου ανεπιτήρητο.



Περιμένετε να ακινητοποιηθούν όλα τα εξαρτήματα του μηχανήματος κήπου πριν τα αγγίξετε. Τα μαχαίρια συνεχίζουν να περιστρέφονται μετά την απενεργοποίηση του μηχανήματος κήπου και μπορεί να προκαλέσουν τραυματισμούς.

### Χειρισμός

- ▶ Να μην επιτρέψετε ποτέ σε παιδιά ή σε άτομα που δεν είναι εξοικειωμένα με τις παρούσες οδηγίες να χρησιμοποιήσουν το μηχάνημα κήπου. Εθνικές διατάξεις μπορεί να περιορίζουν ενδεχομένως την ηλικία του χειριστή. Να διαφυλάγετε/αποθηκεύετε το μηχάνημα κήπου απρόσιτο στα παιδιά όταν δεν το χρησιμοποιείτε.
- ▶ Αυτό το μηχάνημα κήπου δεν προορίζεται για χρήση από πρόσωπα (συμπεριλαμβανομένων και των παιδιών) με περιορισμένες φυσικές, αισθητήριες ή πνευματικές ικανότητες ή με ελλιπή εμπειρία ή/και ελλιπείς γνώσεις, εκτός αν εποπτεύονται από ένα αρμόδιο για την ασφάλειά τους πρόσωπο ή

παίρνουν οδηγίες από το άτομο αυτό, πως πρέπει να χειρίζονται το μηχάνημα κήπου.

Τα παιδιά θα πρέπει να επιτηρούνται για να εξασφαλιστεί ότι δεν θα παίξουν με το μηχάνημα κήπου.

- ▶ Να μην χρησιμοποιήσετε ποτέ το μηχάνημα κήπου όσο παρευρίσκονται άλλα άτομα, ιδιαίτερα παιδιά ή κατοικίδια ζώα, άμεσα κοντά σ' αυτό.
- ▶ Ο χειριστής ή ο χρήστης ευθύνονται για τυχόν ατυχήματα ή ζημιές σε ανθρώπους ή την περιουσία τους.
- ▶ Όταν το μηχάνημα κήπου λειτουργεί δεν επιτρέπεται να παρευρίσκονται άλλα άτομα ή ζώα σε ακτίνα 3 μέτρων. Στην περιοχή εργασίας ο χειριστής φέρει την ευθύνη για τυχόν παρευρισκόμενα τρίτα άτομα.
- ▶ Να εργάζεστε με το μηχάνημα κήπου πάντοτε υπό το φως της ημέρας ή υπό καλό τεχνητό φως.
- ▶ Να μην χρησιμοποιείτε το μηχάνημα όταν είστε κουρασμένος/κουρασμένη, άρρωστος/άρρωστη ή όταν βρίσκεστε υπό την επιρροή αλκοόλ, ναρκωτικών ουσιών ή φαρμάκων.
- ▶ Μην εργάζεστε με το μηχάνημα κήπου υπό δυσμενείς καιρικές συνθήκες, ιδιαίτερα όταν επικείται καταιγίδα.
- ▶ Όταν χρησιμοποιείτε αυτό το μηχάνημα κήπου να φοράτε στο κορμό σας και τα μπράτσα σας πάντοτε ανθεκτικά ρούχα.
- ▶ Μην χρησιμοποιείτε το μηχάνημα κήπου όταν είστε ξυπόλητοι ή όταν φοράτε ανοιχτά σανδάλια. Να

φοράτε πάντοτε στερεά παπούτσια και μακριά παντελόνια.

- ▶ Προσέχετε, να μην τραβηχτούν τυχόν φαρδιά ρούχα από τον εισερχόμενο στο φυσητήρα αέρα, επειδή αυτό μπορεί να οδηγήσει σε τραυματισμούς.
- ▶ Να χρησιμοποιείτε το μηχάνημα κήπου μόνο με τοποθετημένο το στόμιο ή, ανάλογα, με το σωλήνα αναρρόφησης.
- ▶ Προσέχετε, να μην τραβηχτούν τυχόν μακριά μαλλιά από τον εισερχόμενο στο φυσητήρα αέρα, επειδή αυτό μπορεί να οδηγήσει σε τραυματισμούς.
- ▶ Να επιθεωρείτε επιμελώς την υπό κατεργασία επιφάνεια και να απομακρύνετε απ' αυτήν όλα τα σύρματα και όλα τα ξένα αντικείμενα.
- ▶ Πριν από κάθε χρήση να βεβαιώνετε επίσης ότι το ηλεκτρικό καλώδιο/η μπαλαντέζα δεν έχουν υποστεί κάποια βλάβη και, ενδεχομένως, προβείτε στην αντικατάστασή τους. Να προστατεύετε το ηλεκτρικό καλώδιο/την μπαλαντέζα από καύσιμα, λάδια και κοφτερές ακμές.
- ▶ Φροντίζετε όταν εργάζεστε, το ηλεκτρικό καλώδιο να βρίσκεται πάντοτε πίσω από το ηλεκτρικό εργαλείο.
- ▶ Να χρησιμοποιείτε το μηχάνημα κήπου μόνο στη θέση που προβλέπεται στον αντίστοιχο τρόπο λειτουργίας. Να μην κρατάτε το μηχάνημα κήπου ανάποδα όταν αναρροφάτε φύλλα.

## 84 | Ελληνικά

- ▶ Μην χρησιμοποιήσετε ποτέ το φυσητήρα φύλλων/απορροφητήρα κήπου με χαλασμένες προστατευτικές διατάξεις και καπάκια ή χωρίς διατάξεις ασφαλείας, π.χ. χωρίς το σάκο συλλογής.
- ▶ Όταν εργάζεστε να βεβαιώνετε ότι έχουν συναρμολογηθεί όλες οι λαβές που περιέχονται στη συσκευασία καθώς και οι προστατευτικές διατάξεις του φυσητήρα φύλλων/απορροφητήρα κήπου. Μην προσπαθήσετε ποτέ να θέσετε σε λειτουργία έναν ελλιπώς συναρμολογημένο φυσητήρα φύλλων/απορροφητήρα κήπου ή ένα φυσητήρα φύλλων/απορροφητήρα κήπου που έχει υποστεί μη εγκεκριμένες αλλαγές.
- ▶ Όταν εργάζεστε με το φυσητήρα φύλλων/απορροφητήρα κήπου να παίρνετε πάντοτε μια σταθερή στάση και να διατηρείτε την ισορροπία σας.
- ▶ Να συνειδητοποιείτε το γύρω χώρο σας και να είστε προετοιμασμένος/προετοιμασμένη να αντιμετωπίσετε επικίνδυνες καταστάσεις τις οποίες ενδεχομένως δεν θα μπορούσατε αντιληφθείτε όταν εργάζεστε με το φυσητήρα φύλλων/απορροφητήρα κήπου.
- ▶ Να αποφεύγετε κάθε αφύσικη στάση του σώματός σας και να διατηρείτε πάντοτε την ισορροπία σας.
- ▶ Όταν εργάζεστε σε κατηφορικές επιφάνειες φροντίζετε να πατάτε ασφαλώς.
- ▶ Να προχωράτε πάντοτε με ησυχία, χωρίς να τρέχετε.
- ▶ Φροντίζετε να παραμένουν πάντοτε καθαρά όλα τα ανοίγματα ψύξης.
- ▶ Να μη φυσάτε ποτέ τις βρωμιές/τα φύλλα με κατεύθυνση προς τυχόν παρευρισκόμενα πρόσωπα.
- ▶ Μην χρησιμοποιήσετε το ηλεκτρικό καλώδιο για να μεταφέρετε το μηχάνημα κήπου.
- ▶ Προτείνεται η χρήση προστατευτικής αναπνευστικής μάσκας.
- ▶ **Φοράτε προστατευτικά γυαλιά.**
- ▶ **Να μην προβαίνετε σε μετατροπές στο μηχάνημα κήπου.** Μη εγκεκριμένες μετατροπές μπορεί να επηρεάσουν αρνητικά την ασφάλεια του μηχανήματος κήπου και προκαλέσουν αύξηση των κραδασμών.

#### Να βγάζετε το φιν από την πρίζα δικτύου:

- όταν αφήνετε το μηχάνημα κήπου ανεπιτήρητο,
- πριν τον έλεγχο, την εξουδετέρωση ενός μπλοκαρίσματος καθώς και κατά την εκτέλεση εργασιών στον ίδιο το φυσητήρα φύλλων/απορροφητήρα κήπου,
- μετά από επαφή με ένα ξένο αντικείμενο. Ελέγξτε μήπως ο φυσητήρας φύλλων/απορροφητήρας κήπου υπέστη κάποια ζημιά ή βλάβη και επισκευάστε τον, σε περίπτωση που αυτό κριθεί απαραίτητο,
- όταν ο φυσητήρας φύλλων/απορροφητήρας κήπου αρχίσει να δονείται ασυνήθιστα (ελέγξτε τον αμέσως).

### Σύνδεση στο δίκτυο

- ▶ Η τάση της πηγής ηλεκτρικού ρεύματος πρέπει να ταυτίζεται με τα στοιχεία στην πινακίδα κατασκευαστή του μηχανήματος κήπου.
- ▶ Σας συνιστάμε να συνδέετε αυτό το μηχάνημα κήπου σε μια πρίζα ασφαλισμένη με ένα διακόπτη διαρροής (FI/RCD) 30 mA.
- ▶ Να χρησιμοποιείτε ή, ανάλογα, να αντικαθιστάτε σ' αυτό το μηχάνημα κήπου ηλεκτρικά καλώδια που εκπληρώνουν πλήρως τις απαιτήσεις του κατασκευαστή. Για τον αντίστοιχο κωδ. αριθμό και το σχετικό τύπο βλέπε στις οδηγίες χρήσης.
- ▶ Μην πιάσετε ποτέ το φως του ηλεκτρικού καλωδίου με υγρά χέρια.
- ▶ Να μην ζουλιζετε και να μην τραβάτε με δύναμη το ηλεκτρικό καλώδιο και το καλώδιο επιμήκυνσης και να μην περνάτε με το μηχάνημα κήπου πάνω απ' αυτά, επειδή αυτά μπορεί να υποστούν ζημιά. Να προστατεύετε το καλώδιο από υπερβολική ζέση, λάδια και κοφτερές ακμές.
- ▶ Το καλώδιο επιμήκυνσης πρέπει να έχει τη διατομή που αναφέρεται στις οδηγίες χρήσης και να αντέχει στον ψεκασμό με νερό. Ο συμπλέκτης δεν επιτρέπεται να βρίσκεται μέσα σε νερό.

### Ηλεκτρική ασφάλεια

- ▶ **Έχει εγκατασταθεί προστατευτικός διακόπτης! Ο κινητήρας διαθέτει μια διάταξη προστασίας από υπερφόρτωση. Όταν ο κινητήρας σταματήσει να λειτουργεί αφήστε τον λίγα λεπτά**

**να κρύνει, πριν τον θέσετε πάλι σε λειτουργία.**

- ▶ **Προσοχή! Να θέτετε το μηχάνημα κήπου εκτός λειτουργίας και να βγάξετε το φως από την πρίζα πριν διεξάγετε εργασίες καθαρισμού και ρύθμισης σ' αυτό. Το ίδιο ισχύει όταν το ηλεκτρικό καλώδιο είναι μπερδεμένο.**
- ▶ **Βγάλτε αμέσως το φως από την πρίζα όταν το ηλεκτρικό καλώδιο υποστεί ζημιά κατά τη διάρκεια της εργασίας. ΜΗΝ ΑΓΓΙΞΕΤΕ ΤΟ ΧΑΛΑΣΜΕΝΟ ΗΛΕΚΤΡΙΚΟ ΚΑΛΩΔΙΟ ΠΡΙΝ ΒΓΑΛΕΤΕ ΤΟ ΦΙΣ ΑΠΟ ΤΗΝ ΠΡΙΖΑ.**

Για λόγους ασφαλείας το μηχάνημα κήπου διαθέτει μια προστατευτική μόνωση και επομένως δε χρειάζεται γείωση. Η τάση λειτουργίας ανέρχεται σε 230 V AC, 50 Hz (για χώρες εκτός της ΕΕ 220 V, 240 V ανάλογα με τον εκάστοτε τύπο). Να χρησιμοποιείτε μόνο εγκεκριμένες μπαλαντέζες. Σχετικές πληροφορίες μπορείτε να πάρετε από το αρμόδιο για σας Service.

Επιτρέπεται μόνο η χρήση καλωδίων επιμήκυνσης τύπου H05VV-F, H05RN-F ή IEC (60227 IEC 53, 60245 IEC 57).

Όταν θελήσετε να χρησιμοποιήσετε τη συσκευή μέσω ενός καλωδίου επιμήκυνσης (μιας μπαλαντέζας) τότε χρησιμοποιήσετε καλώδια με τις εξής διατομές:

- 1,0 mm<sup>2</sup>: για μέγ. μήκος έως 40 m
- 1,5 mm<sup>2</sup>: για μέγ. μήκος έως 60 m
- 2,5 mm<sup>2</sup>: για μέγ. μήκος έως 100 m

Υπόδειξη: Όταν χρησιμοποιείτε ένα καλώδιο επιμήκυνσης αυτό πρέπει να διαθέτει – όπως περιγράφεται στις

αντίστοιχες διατάξεις ασφαλείας – έναν προστατευτικό αγωγό, ο οποίος θα συνδέεται μέσω του φικς με τον προστατευτικό αγωγό της ηλεκτρικής εγκατάστασης.

Σε αμφίβολες περιπτώσεις ρωτήστε έναν εκπαιδευμένο ηλεκτρολόγο ή το πλησιέστερο κατάστημα Service της Bosch.

- ▶ **ΠΡΟΣΟΧΗ: Αντικανονικά καλώδια επιμήκυνσης μπορεί να είναι επικίνδυνα. Το καλώδιο επιμήκυνσης, το φικς και ο συνδετήρας πρέπει να είναι στεγανά και εγκριμένα για χρήση σε εξωτερικούς χώρους.**

Για να αυξήσετε την προστασία σας συνιστάμε τη χρήση ενός αυτόματου διακόπτη διαρροής διακόπτης (FI/RCD) 30 mA. Να ελέγχετε αυτόν το διακόπτη πριν από κάθε χρήση του μηχανήματος κήπου.

Το ηλεκτρικό καλώδιο πρέπει να ελέγχεται τακτικά μήπως παρουσιάζει ζημιές ή/και φθορές και να το χρησιμοποιείτε μόνο όταν βρίσκεται σε άριστη κατάσταση.

Η επιδιόρθωση ενός τυχόν χαλασμένου ηλεκτρικού καλωδίου επιτρέπεται να διεξαχθεί μόνο από ένα εξουσιοδοτημένο συνεργείο της Bosch.

Υπόδειξη για προϊόντα που **δεν**

**πωλούνται στη Μεγάλη Βρετανία:**

**ΠΡΟΣΟΧΗ:** Το φικς του μηχανήματος κήπου πρέπει να είναι συνδεδεμένο με την μπαλαντέζα. Έτσι συμβάλλετε στην ασφάλειά σας. Η πρίζα της μπαλαντέζας πρέπει να αντέχει στον ψεκασμό με νερό, να είναι λαστιχένια ή επιστρωμένη με λάστιχο. Η μπαλαντέζα πρέπει να



χρησιμοποιείται σε συνδυασμό με ένα σφιγκτήρα καλωδίου.



### Συντήρηση

- ▶ Να βεβαιώνετε ότι κάθονται γερά και ασφαλώς όλα τα παξιμάδια, οι πύροι και οι βίδες. Έτσι έχετε την εγγύηση ότι ο φυσητήρας φύλλων/απορροφητήρας κήπου λειτουργεί ασφαλώς.
- ▶ Να αποθηκεύετε το φυσητήρα φύλλων/απορροφητήρα κήπου σε μια στεγνή, υψηλή και κλειστή θέση, απρόσιτη στα παιδιά.
- ▶ Για λόγους ασφαλείας να αντικαθιστάτε τυχόν φθαρμένα ή χαλασμένα εξαρτήματα.
- ▶ Να ελέγχετε τακτικά το σάκο συλλογής, μήπως παρουσιάζει φθορές ή ζημιές.
- ▶ Μην προσπαθήσετε ποτέ να επισκευάσετε το μηχάνημα κήπου, εκτός αν διαθέτετε την απαραίτητη εκπαίδευση.
- ▶ Να βεβαιώνετε ότι τα ανταλλακτικά προέρχονται από την Bosch.

### Σύμβολα

Τα σύμβολα που ακολουθούν είναι σημαντικά για την ανάγνωση και την κατανόηση των οδηγιών χρήσης. Παρακαλούμε να αποτυπώσετε στο μυαλό σας τα σύμβολα και τη σημασία τους. Η σωστή ερμηνεία των συμβόλων συμβάλλει στον καλύτερο και ασφαλέστερο χειρισμό του μηχανήματος κήπου.

Σύμβολο	Σημασία
	Λειτουργία φυσήματος φύλλων
	Λειτουργία αναρρόφησης φύλλων
	Κατεύθυνση κίνησης

Σύμβολο	Σημασία
	Κατεύθυνση αντίδρασης
<b>I</b>	Θέση σε λειτουργία
	Θέση εκτός λειτουργίας
	Εγκεκριμένη ενέργεια
	Απαγορευμένη ενέργεια
	Φορέστε προστατευτικά γάντια.
	Να χρησιμοποιείτε το μηχάνημα κήπου μόνο με συναρμολογημένο το σωλήνα αναρρόφησης.

## Χρήση σύμφωνα με τον προορισμό

Το μηχάνημα κήπου προορίζεται για το μάζεμα και τη συλλογή φύλλων και κηπουρικών απορριμμάτων π. χ. του κομμένου γρασιδιού στο σπίτι και τον κήπο.

Το μηχάνημα κήπου **δεν επιτρέπεται να χρησιμοποιηθεί ως χλοοκόπτης.**

Η χρήση των ηλεκτρικών εργαλείων με τρόπο ή σκοπό διαφορετικό απ' αυτούς που αυτά ρητώς προορίζονται μπορεί να προκαλέσει κινδύνους. Σε περίπτωση αντικανονικής χρήσης μπορεί να τραυματιστείτε.

## Τεχνικά χαρακτηριστικά

Ανεμιστήρας φύλλων / Απορροφητήρας κήπου		ALS 30
Αριθμός ευρετηρίου		3 600 HA1 1..
Ονομαστική ισχύς	W	3000
Ταχύτητα ρεύματος αέρα	km/h	280 – 300
Όγκος ρεύματος αέρα, μέγιστος	m <sup>3</sup> /h	800
Μείωση όγκου φύλλων		10:1
Χωρητικότητα σάκου συλλογής	l	45
Βάρος (Λειτουργία φυσήματος φύλλων)	kg	3,2

Τα στοιχεία ισχύουν για ονομαστικές τάσεις [U] 230 V. Υπό διαφορετικές τάσεις και σε εκδόσεις ειδικές για τις διάφορες χώρες τα στοιχεία αυτά μπορεί να διαφέρουν.

Παρακαλούμε να προσέξετε τον αριθμό ευρετηρίου στην πινακίδα κατασκευαστή του μηχανήματος κήπου. Οι εμπορικοί χαρακτηρισμοί ορισμένων μηχανημάτων κήπου μπορεί να διαφέρουν.

## Ανεμιστήρας φύλλων / Απορροφητήρας κήπου

ALS 30	
Βάρος (Λειτουργία αναρρόφησης φύλλων)	kg 4,4
Κατηγορία μόνωσης	 / II
Αριθμός σειράς	βλέπε την πινακίδα κατασκευαστή στο μηχάνημα κήπου

Τα στοιχεία ισχύουν για ονομαστικές τάσεις [U] 230 V. Υπό διαφορετικές τάσεις και σε εκδόσεις ειδικές για τις διάφορες χώρες τα στοιχεία αυτά μπορεί να διαφέρουν.

Παρακαλούμε να προσέξετε τον αριθμό ευρετηρίου στην πινακίδα κατασκευαστή του μηχανήματος κήπου. Οι εμπορικοί χαρακτηρισμοί ορισμένων μηχανημάτων κήπου μπορεί να διαφέρουν.

## Πληροφορίες για θόρυβο και δονήσεις

Τιμές εκπομπής θορύβου, υπολογισμένες κατά EN 50636-2-100.

Η χαρακτηριστική στάθμη θορύβου της συσκευής εξακριβώθηκε σύμφωνα με την καμπύλη A και ανέρχεται σε: Στάθμη ακουστικής πίεσης 82 dB(A). Στάθμη ακουστικής ισχύος 102 dB(A). Ανασφάλεια μέτρησης K = 3 dB.

### Φοράτε ωσπίδες!

Οι συνολικές τιμές κραδασμών  $a_h$  (άθροισμα ανυσμάτων τριών κατευθύνσεων) και η ανασφάλεια K εξακριβώθηκαν κατά EN 60335:  $a_h < 2,5 \text{ m/s}^2$ ,  $K = 1,5 \text{ m/s}^2$ .

## Δήλωση συμβατότητας CE

Δηλώνουμε με αποκλειστική μας ευθύνη, ότι το προϊόν που περιγράφεται στα «Τεχνικά χαρακτηριστικά» αντιστοιχεί σε όλες τις σχετικές διατάξεις των οδηγιών 2011/65/EE, 2014/30/EE, 2006/42/EK, 2000/14/EK συμπεριλαμβανομένων των αλλαγών τους και ταυτίζεται με τα ακόλουθα πρότυπα: EN 60335-1, EN 50636-2-100.

2000/14/EK: Εγγυόμαστε στάθμη ακουστικής ισχύος 105 dB(A). Διαδικασία αξιολόγησης της Δήλωσης συμβατότητας σύμφωνα με το παράρτημα V.

Κατηγορία προϊόντος: 34, 35

Τεχνικός φάκελος (2006/42/EK, 2000/14/EK) από: Bosch Lawn and Garden Ltd., PT-LG/ENS23, Stowmarket, Suffolk IP14 1EY, England

Henk Becker Helmut Heinzelmann  
Executive Vice President Head of Product Certification  
Engineering PT/ETM9

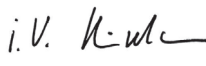
ΡΡα.  
 i.V. 

Robert Bosch GmbH, Power Tools Division  
70764 Leinfelden-Echterdingen, GERMANY  
09.07.2014

88 | Ελληνικά

**Συναρμολόγηση και λειτουργία**

Στόχος ενέργειας	Εικόνα	Σελίδα
Περιεχόμενο συσκευασίας	1	218
Συναρμολόγηση προστατευτικού καλύμματος	2	218
Τοποθέτηση ακροφυσίου	3	219
Σύνδεση της μπαλαντέζας	4	219
Θέση σε λειτουργία	4	219
Θέση εκτός λειτουργίας	4	219
Λειτουργία φυσημάτος φύλλων	5	220
Ρύθμιση ταχ. φυσημάτος φύλλων	5	220
Αποσυναρμολόγηση στομίου/προστατευτικού καλύμματος	6	221
Συναρμολόγηση λαβής	7	221
Συναρμολόγηση σωλήνα αναρρόφησης (μοναδική συναρμολόγηση)	8	222
Στερέωση μάντα ανάρτησης	9	222
Συναρμολόγηση σάκου συλλογής	10	223
Σύνδεση της μπαλαντέζας	11	223

Στόχος ενέργειας	Εικόνα	Σελίδα
Θέση σε λειτουργία	11	223
Θέση εκτός λειτουργίας	11	223
Λειτουργία αναρρόφησης φύλλων	12	224
Ρύθμιση όγκου αέρα	12	224
Ρύθμιση μπροστινής λαβής	13	225
Άδειασμα σάκου συλλογής	14	225 – 226
Συντήρηση και καθαρισμός	15	226 – 227
Αποθήκευση/Διαφύλαξη και μεταφορά	16	227

**Υποδείξεις εργασίας**

Όταν εργάζεστε με το μηχάνημα κήπου να το κρατάτε λίγο πιο πάνω από το έδαφος.

Μη φυσήξετε καυτά, εύφλεκτα ή εκρηκτικά υλικά.

Ο απορροφητήρας κήπου είναι μόνο κατάλληλος για την αναρρόφηση φύλλων και απορριμμάτων κήπου.

Πριν χρησιμοποιήσετε το μηχάνημα κήπου να βεβαιώσετε ότι στην υπό κατεργασία επιφάνεια δεν υπάρχουν μικρά ζώα ή/και σκληρά αντικείμενα.

Να μην αναρροφάτε υγρά, πλαστικές σακούλες, μεταλλικά κουτιά, κουκουνάρια, κλαδιά (με διάμετρο μεγαλύτερη από 5 mm), πανιά, χαρτομάντιλα και τσιμπίδια ρούχων.

**Αναζήτηση σφαλμάτων**

Συμπτώματα	Πιθανή αιτία	Θεραπεία
Το μηχάνημα κήπου δεν λειτουργεί	Δεν συναρμολογήθηκαν σωστά ορισμένα στοιχεία	βλέπε «Συναρμολόγηση»
	Λείπει η τάση δικτύου	Ελέγξτε και θέστε σε λειτουργία
	Χαλασμένη πρίζα δικτύου	Βάλτε το φις σε άλλη πρίζα
	Χαλασμένο καλώδιο επιμήκυνσης «Έπεσε/Κάηκε» η ασφάλεια	Ελέγξτε το καλώδιο και, αν είναι χαλασμένο, αντικαταστήστε το
	Ενεργοποιήθηκε η προστασία κινητήρα	Ανεβάστε/Αλλάξτε την ασφάλεια Αφήστε τον κινητήρα να κρυώσει και ελέγξτε μήπως έχει βουλώσει ο ανεμιστήρας
Το μηχάνημα κήπου κάνει διακοπές	Χαλασμένο καλώδιο επιμήκυνσης	Ελέγξτε το καλώδιο και, αν είναι χαλασμένο, αντικαταστήστε το
	Σφάλμα στην εσωτερική καλωδίωση του μηχανήματος κήπου	Απευθυνθείτε στο Service
	Χαλασμένος διακόπτης ON/OFF	Απευθυνθείτε στο Service
	Ενεργοποιήθηκε η προστασία κινητήρα	Αφήστε τον κινητήρα να κρυώσει και ελέγξτε μήπως έχει βουλώσει ο ανεμιστήρας



Συμπτώματα	Πιθανή αιτία	Θεραπεία
Ισχυροί κραδασμοί/ θόρυβοι	Το μηχάνημα κήπου χάλασε	Απευθυνθείτε στο Service
Το μηχάνημα κήπου δεν φυσάει/αναρροφά	Βουλωμένο(ς) στόμιο/σωλήνας αναρρόφησης	Ξεβουλώστε το στόμιο/σωλήνα αναρρόφησης
Το στόμιο/ο σωλήνας αναρρόφησης δεν μπορεί να συναρμολογηθεί	Εσφαλμένη συναρμολόγηση	βλέπε «Συναρμολόγηση»
Η ισχύς αναρρόφησης ελαττώνεται προοδευτικά	Πλήρης σάκος συλλογής Βουλωμένα στηρίγματα αναρρόφησης του σάκου σκόνης	Αδειάστε το σάκο συλλογής Ξεβουλώστε τα στηρίγματα αναρρόφησης του σάκου σκόνης
Ο ανεμιστήρας δε γυρίζει	Μπλοκαρισμένος ανεμιστήρας	Θέστε το μηχάνημα κήπου εκτός λειτουργίας και εξουδετερώστε το μπλοκάρισμα (φορέστε προστατευτικά γάντια)

## Συντήρηση και Service

### Συντήρηση, καθαρισμός και αποθήκευση

- ▶ **Να βγάξετε το φις από την πρίζα πριν από όλες τις εργασίες στο μηχάνημα.**
- ▶ **Να διατηρείτε το μηχάνημα κήπου καθαρό για να μπορείτε να εργάζεστε καλά και ασφαλώς.**

Να διατηρείτε το μηχάνημα κήπου και τις σχισμές αερισμού σε καθαρή κατάσταση για να μπορείτε να εργάζεστε καλά και ασφαλώς.

Να αφαιρείτε τυχόν βρωμιές από το μηχάνημα κήπου και το σάκο συλλογής με ένα υγρό πανί.

Να μην ψεκάζετε/βυθίζετε το μηχάνημα κήπου με/στο νερό.

Να αποθηκεύετε το μηχάνημα κήπου σε ένα ασφαλή χώρο, στεγνό και απρόσιτο σε παιδιά.

Μην τοποθετήσετε άλλα αντικείμενα επάνω στο μηχάνημα κήπου.

### Service και παροχή συμβουλών χρήσης

[www.bosch-garden.com](http://www.bosch-garden.com)

Όταν ζητάτε διασαφητικές πληροφορίες καθώς και όταν παραγγέλνετε ανταλλακτικά πρέπει να αναφέρετε οπωσδήποτε το 10ψήφιο αριθμό ευρετηρίου που αναγράφεται στην πινακίδα κατασκευαστή του μηχανήματος κήπου.

#### Ελλάδα

Robert Bosch A.E.  
Ερχειάς 37  
19400 Κορωπί – Αθήνα  
Tel.: 210 5701270  
Fax: 210 5701283  
[www.bosch.com](http://www.bosch.com)  
[www.bosch-pt.gr](http://www.bosch-pt.gr)

ABZ Service A.E.  
Tel.: 210 5701380  
Fax: 210 5701607

#### Απόσυρση

Τα μηχανήματα κήπου, τα εξαρτήματα και οι συσκευασίες πρέπει να ανακυκλώνονται με τρόπο φιλικό προς το περιβάλλον.

Μην ρίξετε τα μηχανήματα κήπου στα απορρίμματα του σπιτιού σας!

#### Μόνο για χώρες της ΕΕ:



Σύμφωνα με την Κοινοτική Οδηγία 2012/19/ΕΕ σχετικά με τις παλαιές ηλεκτρικές και ηλεκτρονικές συσκευές και τη μεταφορά της οδηγίας αυτής σε εθνικό δίκαιο δεν είναι πλέον υποχρεωτικό τα άχρηστα ηλεκτρικά και ηλεκτρονικά μηχανήματα να συλλέγονται ξεχωριστά για να ανακυκλωθούν με τρόπο φιλικό προς το περιβάλλον.

#### Τηρούμε το δικαίωμα αλλαγών.

## Türkçe

### Güvenlik Talimatı

**Dikat! Aşağıdaki talimatı dikkatle okuyun. Bahçe aletinin usulüne uygun olarak kullanımını ve kumanda elemanlarının işlevlerini tam olarak öğrenin. Bu kullanım kılavuzunu ileride başvurmak üzere güvenli bir yerde saklayın.**

### Bahçe aleti üzerindeki sembollerin açıklaması



Genel tehlike uyarısı.



Kullanım kılavuzunu tam olarak okuyun.

## 90 | Türkçe



Çalışırken yakınızda bulunan kişilerin etrafa savrulabilecek yabancı cisimler tarafından yaralanmaması için gerekli önlemleri alın.

Uyarı: Bahçe aleti çalışır durumda iken aletle aranızda güvenli bir mesafe bırakın.



Dönen fan. Bahçe aleti çalışırken ellerinizi ve ayaklarınızı deliklere yaklaştırmayın.



Bahçe aleti çalışırken ellerinizi ve ayaklarınızı deliklere yaklaştırmayın.



Yakınızda bulunan kişilerin bahçe aletinden savrulan yabancı cisimler nedeniyle yaralanmamasına dikkat edin. Başkalarının bahçe aletinden güvenli bir uzaklıkta bulunmasına dikkat edin.



Koruyucu kulaklık ve gözlük kullanın.



Yağmur altında çalışmayın ve yaprak üfleme makinesini/elektrikli bahçe süpürgesini yağmur altında bırakmayın.



Aletin kendinde ayarlama, temizlik ve bakım işlerine başlamadan önce, şebeke bağlantı kablosu sarıldığında, kesildiğinde veya hasar gördüğünde veya yaprak üfleme makinesini/elektrikli bahçe süpürgesini denetiminiz dışında bırakacağınız zaman bahçe aletini kapatın ve fişi prizden çekin.



Bahçe aletinin herhangi bir parçasını tutmadan önce, bütün parçaların tam olarak durmasını bekleyin. Bahçe aleti kapandıktan sonra da bıçaklar bir süre serbest dönüşte dönerler ve yaralanmalara neden olabilirler.

### Kullanım

- ▶ Çocukların veya bu talimatı okumamış kişilerin bahçe aletini kullanmasına hiçbir zaman izin vermeyin. Ulusal güvenlik yönetmelikleri bazı ülkelerde bu aleti kullanma yaşını kısıtlamaktadır. Kullanım dışındaki bahçe aletini çocukların erişemeyeceği bir yerde saklayın.
- ▶ Bu bahçe aleti; fiziksel, duyuusal veya zihinsel yetenekleri kısıtlı, yetersiz deneyime ve/veya eksik bilgiye sahip kişiler (çocuklar dahil) tarafından kullanılmaya uygun değildir. Bu kişiler aleti ancak güvenliklerinden sorumlu bir kişinin gözetiminde veya onlardan bahçe aletinin nasıl kullanılacağı hakkında talimat alarak kullanabilirler. Çocukların bahçe aleti ile oynamamasına dikkat edilmelidir.
- ▶ Yakınızda başkaları, özellikle çocuklar veya evcil hayvanlar varken bahçe aletini hiçbir zaman çalıştırmayın.
- ▶ Bu aleti kullananlar başkalarının başına gelebilecek kazalardan veya bunların özel mülkiyetinde bulunan mallarda meydana gelebilecek hasarlardan sorumludur.

- ▶ Aletle çalışırken 3 metrelik bir daire içinde başkaları ve evcil hayvanlar bulunmamalıdır. Aleti kullanan çalışma alanını üçüncü kişilere karşı korumaktan sorumludur.
- ▶ Bahçe aletini sadece gün ışığında veya iyi aydınlatma koşullarında kullanın.
- ▶ Yorgunsanız, hastasınız veya alkol, hap veya ilaçların etkisi altındaysanız aleti kullanmayın.
- ▶ Kötü hava koşullarında, özellikle fırtınalı veya sağanak yağışlı havalarda bahçe aleti ile çalışmayın.
- ▶ Bu bahçe aletini kullanırken daima bedeninizin üst kısmını ve kollarınızı sıkı biçimde saran giysiler kullanın.
- ▶ Bahçe aletini çıplak ayakla veya açık sandaletlerle kullanmayın. Sağlam iş ayakkabıları ve uzun pantolon kullanın.
- ▶ Bol giysilerin hava girişi tarafından çekilmemesine dikkat edin, aksi takdirde yaralanmalara neden olabilirsiniz.
- ▶ Bahçe aletini sadece meme veya emme borusu takılı durumda kullanın.
- ▶ Uzun saçların hava girişi tarafından çekilmemesine dikkat edin, aksi takdirde yaralanmalara neden olabilirsiniz.
- ▶ İşlem uygulayacağınız yüzeyi dikkatli biçimde kontrol edin, bütün telleri ve diğer yabancı nesnelere uzaklaştırın.
- ▶ Aleti kullanmaya başlamadan önce her defasında bağlantı kablosunun ve uzatma kablosunun hasarlı olup olmadığını kontrol edin ve gerekiyorsa bunları değiştirin. Bağlantı kablosunu ve uzatma kablosunu aşırı sıcaklığa, yağa ve keskin kenarlı cisimlere karşı koruyun.
- ▶ Kablonun daima bahçe aletinin arkasında bulunmasını sağlayın.
- ▶ Bahçe aletini sadece işletim türü için öngörülen pozisyonda çalıştırın. Bahçe aleti yaprak emme modunda ters tutulmaya uygun değildir.
- ▶ Yaprak üfleme makinesini/elektrikli bahçe süpürgesini hiçbir zaman arızalı koruyucu donanımla, kapaklarla veya örneğin toplama torbası gibi güvenlik donanımı olmadan kullanmayın.
- ▶ Yaprak üfleme makinesi/elektrikli bahçe süpürgesi çalıştırılırken birlikte teslim edilen bütün tutumakların ve koruyucu donanımın takılı olduğundan emin olun. Eksik donanımlı veya izin verilmeyen biçimde değiştirilmiş yaprak üfleme makinesini/elektrikli bahçe süpürgesini hiçbir zaman çalıştırmayı denemeyin.
- ▶ Yaprak üfleme makinesini/elektrikli bahçe süpürgesini çalıştırırken duruşunuzun güvenli olmasına ve daima dengede bulunmaya dikkat edin.
- ▶ Çevrenizde olup bitenlere dikkat edin ve yaprak üfleme makinesi/elektrikli bahçe süpürgesi çalışırken duyamayacağınız sesler olabileceğini aklınızdan çıkarmayın.
- ▶ Bedeninizin anormal durumda olmamasına dikkat edin ve daima dengenizi koruyun.

- ▶ Meyilli alanlarda çalışırken duruşunuz ve adımlarınızın güvenli olmasına dikkat edin.
- ▶ Her zaman sakın çalışın, acele etmeyin.
- ▶ Bütün soğutma havası deliklerini temiz tutun.
- ▶ Kirleri ve yaprakları hiçbir zaman yakınınızda bulunan kişilere doğru üfletmeyin.
- ▶ Bahçe aletini kablodan tutarak taşımayın.
- ▶ Koruyucu solunma maskesi kullanılması tavsiye edilir.
- ▶ **Koruyucu gözlük kullanın.**
- ▶ **Alette bir değişiklik yapmayın.** Müsaade edilmeyen değişiklikler bahçe aletinizin güvenliğini olumsuz yönde etkileyebilir ve şiddetli gürültü ile titreşimlere neden olabilir.
- ▶ Enerjiden tasarruf etmek için bahçe aletini sadece kullanacağınız zaman açın.

#### **Şu durumlarda şebeke fişini prizden çekin:**

- Bahçe aletinin yanından ayrılırken.
- Yaprak üfleme makinesini/elektrikli bahçe süpürgesini kontrol ederken, blokları giderirken veya aletin kendinde bir çalışma yaparken.
- Yabancı bir nesneye çarptıktan sonra. Yaprak üfleme makinesini/elektrikli bahçe süpürgesinde hasar olup olmadığını hemen kontrol edin ve gerekiyorsa bakıma gönderin.
- Yaprak üfleme makinesi/elektrikli bahçe süpürgesi alışılmışın dışında titreşim yapmaya başlayınca (hemen kontrol edin).

#### **Akım bağlantısı**

- ▶ Akım kaynağının gerilimi bahçe aletinin tip etiketinde belirtilen verilere uygun olmalıdır.
- ▶ Bu bahçe aletinin sadece 30 mA'lık bir hatalı akım koruma şalteri ile sigortalanmış prize bağlanması tavsiye edilir.
- ▶ Bu bahçe aletinde sadece üreticinin verilerine uygun şebeke bağlantı kabloları kullanın veya bunlarla değişiklik yapın; sipariş numarası ve tip için kullanım kılavuzuna bakın.
- ▶ Şebeke fişini hiçbir zaman ıslak elle tutmayın.
- ▶ Şebeke bağlantı kablosunu veya uzatma kablosunu kırmayın, ezmeyin veya aleti bunların üzerinden geçirmeyin, aksi takdirde hasar görebilirler. Kabloyu sıcaktan, yağdan ve keskin kenarlı cisimlerden koruyun.
- ▶ Uzatma kablosu kullanım kılavuzunda belirtilen kesite sahip olmalı ve püskürme suyuna karşı korunmalı olmalıdır. Fiş bağlantısı suya girmemelidir.

#### **Elektrik güvenliği**

- ▶ **Bu alette bir motor koruma donanımı bulunmaktadır! Motor aşırı zorlanma emniyeti ile donatılmıştır. Motor duracak olursa, tekrar çalıştırmadan önce birkaç dakika soğumasını bekleyin.**
- ▶ **Dikkat! Ayarlama işlemlerine veya temizliğe başlamadan önce bahçe aletini kapatın ve şebeke bağlantı fişini prizden çekin.**

**Şebeke bağlantı kablosu sarıldığında da aynı önlemleri alın.**

- **Çalışma esnasında kablo hasar göreceğ olursa şebeke bağlantı fişini hemen prizden çekin. ŞEBEKE BAĞLANTI FİŞİNİ ÇEKMEDEN ÖNCE HASARLI KABLOYA DOKUNMAYIN.**

Bahçe aletiniz güvenlik sağlamak üzere koruyucu izolasyonludur ve topraklama gerektirmez. İşletme gerilimi 230 V AC, 50 Hz'dir (AB üyesi olmayan ülkeler için tipe göre 220 V, 240 V). Sadece bahçe aletinizle kullanılmaya müsaadeli uzatma kablosu kullanın. Bu konudaki bilgileri yetkili müşteri servisinden alabilirsiniz.

Bu aletle sadece H05VV-F, H05RN-F veya IEC (60227 IEC 53, 60245 IEC 57) tipi uzatma kablosu kullanılabilir.

Bahçe aletini çalıştırmak için uzatma kablosu kullanıyorsanız, sadece aşağıda belirtilen iletken kesitine sahip kabloları kullanın:

- 1,0 mm<sup>2</sup>: maksimum uzunluk 40 m
- 1,5 mm<sup>2</sup>: maksimum uzunluk 60 m
- 2,5 mm<sup>2</sup>: maksimum uzunluk 100 m

Uyarı: Bir uzatma kablosu kullanılırken, bu kablo – güvenlik talimatında belirtildiği gibi – fiş üzerinden elektrik sisteminize bağlı bir koruyucu iletkene sahip olmalıdır.

Emin olmadığınız durumlarda eğitimli bir elektrik teknisyenine veya en yakınınızdaki Bosch servis temsilcisine danışın.

- **DİKKAT: Usulüne uygun olmayan uzatma kabloları tehlikeli olabilir. Uzatma kablosu, fiş ve kuplaj su sızdırmaz ve açık havada kullanılmaya müsaadeli olmalıdır.**

Güvenliği artırmak için maksimum 30 mA'lık hatalı akımlı bir FI-Şalterin (RCD) kullanılması tavsiye olunur. Bu FI-Şalteri her kullanımdan önce kontrol edilmelidir.

Bağlantı kablosunun hasarlı olup olmadığı düzenli aralıklarla kontrol edilmeli ve sadece kusursuz durumda kullanılmalıdır.

Bağlantı kablosu hasar göreceğ olursa sadece yetkili Bosch servis atölyesinde onarılmalıdır.

**İngiltere'de** satılmayan ürünler için uyarı:

**DİKKAT:** Güvenliğiniz için bahçe aletinize monte edilmiş olan fişin bağlantı kablosuna bağlanması gereklidir. Uzatma kablosunun kuplajı püskürme suyuna karşı korunmalı olmalı, kauçuktan yapılmış olmalı veya kauçuk kaplı olmalıdır. Uzatma kablosu bir gerginlik giderme tertibatı ile kullanılmalıdır.

### Bakım

- Yaprak üfleme makinesinin/elektrikli bahçe süpürgesinin güvenli bir biçimde çalışmasını sağlamak üzere bütün somunların, civataların ve vidaların yerlerine sıkı biçimde oturduğundan emin olun.
- Yaprak üfleme makinesini/elektrikli bahçe aletini çocukların erişemeyeceği, kuru, kapalı ve yüksek bir yerde saklayın.

## 94 | Türkçe

- ▶ Güvenlik amacıyla aşınmış veya hasar görmüş parçaları değiştirin.
- ▶ Toplama torbasında aşınma ve hasar olup olmadığını düzenli aralıklarla kontrol edin.
- ▶ Yeterli eğitime sahip değilseniz bahçe aletini onarmayı denemeyin.
- ▶ Yenilenen parçaların orijinal Bosch ürünü olduğundan emin olun.

## Semboller

Aşağıdaki semboller kullanım kılavuzunu okumak ve anlamak için önemlidir. Bu sembolleri ve anlamlarını zihninize iyice yerleştirin. Sembollerini doğru yorumlamak size bahçe aletini daha iyi ve daha güvenli kullanmada yardımcı olur.

Sembol	Anlamı
	Yaprak üfleme modu
	Yaprak emme modu
	Hareket yönü
	Reaksiyon yönü
<b>I</b>	Açma
<b>O</b>	Kapama
	Müsaade edilen davranış
	Yasak işlem
	Koruyucu eldiven kullanın.
	Bahçe aletini sadece emme borusu takılı durumda kullanın.

## Usulüne uygun kullanım

Bu bahçe aleti, ev ve bahçe alanındaki yaprakların ve örneğin çim kesikleri gibi bahçe atıklarının üflenerek bir araya getirilmesi ve toplanması için tasarlanmıştır.

Bu bahçe aleti **ağaç dalı öğütme makinesi olarak** kullanılamaz.

Elektrikli el aletlerinin kendileri için kesin olarak belirtilen yöntem ve işlerin dışında kullanılması tehlikeli olabilir. Aleti usulüne aykırı biçimde kullandığınızda yarlanabilirsiniz.

## Teknik veriler

Yaprak üfleme makinesi / Elektrikli bahçe süpürgesi		ALS 30
Ürün kodu		3 600 HA1 1..
Giriş gücü	W	3000
Hava akımı hızı	km/h	280 – 300
Debi, maks.	m <sup>3</sup> /h	800
Yaprak miktarı azaltması		10:1
Toplama torbası hacmi	l	45
Ağırlığı (yaprak üfleme modu)	kg	3,2
Ağırlığı (yaprak emme modu)	kg	4,4
Koruma sınıfı		□/II
Seri numarası		bahçe aletindeki tip etiketine bakın

Veriler 230 Volt'luk bir anma gerilimi [U] için geçerlidir. Farklı gerilimlerde ve farklı ülkelere özgü tiplerde bu veriler değişebilir. Lütfen bahçe aletinizin tip etiketindeki ürün koduna dikkat edin. Tek tek aletlerin ticari kodları değişik olabilir.

## Gürültü/Titreşim bilgisi

Gürültü emisyon değerleri EN 50636-2-100 uyarınca belirlenmektedir.

Aletin A değerlendirilmeli gürültü seviyesi tipik olarak şöyledir: Ses basıncı seviyesi 82 dB (A); gürültü emisyonu seviyesi 102 dB (A). Tolerans K = 3 dB.

**Koruyucu kulaklık kullanın!**

Toplam titreşim değeri  $a_h$  (üç yönün vektör toplamı) ve tolerans K EN 60335'e göre belirlenmektedir:  $a_h < 2,5 \text{ m/s}^2$ ,  $K = 1,5 \text{ m/s}^2$ .

Uygunluk beyanı **CE**

Tek sorumlu olarak "Teknik veriler" bölümünde tanımlanan ürünün, değişiklikleri de dahil olmak üzere 2011/65/EU, 2014/30/EU, 2006/42/EC, 2000/14/EC yönergelerinin geçerli bütün hükümlerini karşıladığını ve aşağıdaki standartlarla uyumlu olduğunu beyan ederiz: EN 60335-1, EN 50636-2-100.

2000/14/EC: Garanti edilen gürültü emisyonu seviyesi 105 dB(A). Uyumluluk değerlendirme yöntemi ek V uyarınca.

Ürün kategorisi: 34, 35

Teknik belgelerin bulunduğu merkez (2006/42/EC, 2000/14/EC):

Bosch Lawn and Garden Ltd., PT-LG/ENS23, Stowmarket, Suffolk IP14 1EY, England

Henk Becker Executive Vice President Engineering  
Helmut Heinzelmann Head of Product Certification PT/ETM9

*Henk Becker i.V. Helmut Heinzelmann*

Robert Bosch GmbH, Power Tools Division  
70764 Leinfelden-Echterdingen, GERMANY  
09.07.2014

## Montaj ve işletim

İşlemin amacı	Şekil	Sayfa
Teslimat kapsamı	1	218
Koruyucu muhafazanın takılması	2	218
Memenin takılması	3	219
Uzatma kablosunun takılması	4	219
Açma	4	219
Kapama	4	219
Yaprak üfleme modu	5	220
Yaprak üfleme hızının ayarlanması	5	220
Memenin/koruyucu muhafazanın takılması	6	221
Tutamağın takılması	7	221

İşlemin amacı	Şekil	Sayfa
Emme borusunun takılması (bir kerelik montaj)	8	222
Taşıma kemerinin tespiti	9	222
Toplama torbasının takılması	10	223
Uzatma kablosunun takılması	11	223
Açma	11	223
Kapama	11	223
Yaprak emme modu	12	224
Debinin ayarlanması	12	224
Ön tutamağın ayarlanması	13	225
Toplama torbasının boşaltılması	14	225 - 226
Bakım ve temizlik	15	226 - 227
Saklama ve nakliye	16	227

## Çalışırken dikkat edilecek hususlar

Çalışırken bahçe aletinin daima zemine sıkı biçimde temas etmesine dikkat edin.

Kızgın, yanıcı veya patlayıcı malzemeleri üfletmeyin.

Elektrikli bahçe süpürGESİNİ sadece yaprakların ve bahçe artıklarının emilmesine uygundur.

Bahçe aletini kullanmaya başlamadan önce her defasında çevrenizde küçük hayvanlar ve sert nesnelere olup olmadığını kontrol edin.

Sıvıları, plastik poşetleri, konserve kutularını, çam kozalaklarını, 5 mm'den kalın dalları, bezleri, kağıt mendilleri ve çamaşır mandallarını emdirmeyin.

## Hata arama



Hata göstergesi	Olası neden	Giderilme yolu
Bahçe aleti çalışmıyor	Bileşenler doğru takılmamış	Bakınız: "Montaj"
	Şebeke gerilimi yok	Kontrol edin ve açın
	Şebeke prizi arızalı	Başka bir priz kullanın
	Uzatma kablosunda hasar var	Kabloyu kontrol edin ve hasarlı ise değiştirin
	Sigorta atmış durumda	Sigortayı değiştirin
Motor koruma sistemi devreye girmiş durumda	Motorun soğumasını bekleyin ve fanın bloke olup olmadığını kontrol edin	

## 96 | Türkçe

Hata göstergesi	Olası neden	Giderilme yolu
Bahçe aleti kesintili olarak çalışıyor	Uzatma kablosunda hasar var	Kabloyu kontrol edin ve hasarlı ise değiştirin
	Bahçe aletinin içindeki kablo sisteminde hata var	Müşteri servisine başvurun
	Açma/kapama şalteri arızalı	Müşteri servisine başvurun
	Motor koruma sistemi devreye girmiş durumda	Motorun soğumasını bekleyin ve fanın bloke olup olmadığını kontrol edin
Aşırı titreşim ve gürültü var	Bahçe aleti arızalı	Müşteri servisine başvurun
Bahçe aleti üfleme/emme yapmıyor	Meme/emme borusu bloke olmuş durumda	Memeyi/emme borusunu açın
Meme/emme borusu takılmıyor	Yanlış montaj	Bakınız: "Montaj"
Emme yoğunluğu düşüyor	Toplama torbası dolu	Toplama torbasını boşaltın
	Toplama torbasının bağlantı rakoru bloke olmuş durumda	Toplama torbasının bağlantı rakorunu açın
Fan dönmüyor	Fan bloke olmuş durumda	Bahçe aletini kapatın ve blokajı giderin (koruyucu eldiven kullanın)

## Bakım ve servis

### Bakım, temizlik ve depolama

- **Bahçe aletinin kendinde bir çalışma yapmadan önce her defasında şebeke bağlantı fişini prizden çekin.**
- **İyi ve güvenli çalışabilmek için bahçe aletini temiz tutun.**

İyi ve güvenli çalışabilmek için bahçe aletini ve havalandırma aralıklarını temiz tutun.

Bahçe aletindeki veya toplama torbasındaki kirleri nemli bir bezle temizleyin.

Bahçe aletinin üstüne hiçbir zaman su püskürtmeyin ve bahçe aletini hiçbir zaman su içine daldırmayın.

Bahçe aletini kuru, güvenli ve çocukların erişemeyeceği bir yerde saklayın.

Bahçe aletinin üzerine başka nesnelere koymayın.

### Müşteri hizmeti ve uygulama danışmanlığı

#### www.bosch-garden.com

Lütfen bütün başvuru ve yedek parça siparişlerinizde bahçe aletinin tip etiketi üzerindeki 10 haneli ürün kodunu belirtiniz.

**Sadece Türkiye için geçerlidir:** Bosch genel olarak yedek parçaları 5 yıl hazır tutar.

#### Türkçe

Bosch San. ve Tic. A.Ş.  
Ahi Evran Cad. No:1 Kat:22  
Polaris Plaza  
80670 Maslak/İstanbul  
Bosch Uzman Ekibi +90 (0212) 367 18 88  
Işıklar LTD.ŞTİ.  
Kızılay Cad. No: 16/C Seyhan  
Adana  
Tel.: 0322 3599710  
Tel.: 0322 3591379

İdeal Elektronik Bobinaj  
Yeni San. Sit. Cami arkası No: 67  
Aksaray  
Tel.: 0382 2151939  
Tel.: 0382 2151246

Bulsan Elektrik  
İstanbul Cad. Devrez Sok. İstanbul Çarşısı  
No: 48/29 İskitler  
Ankara

Tel.: 0312 3415142  
Tel.: 0312 3410203

Faz Makine Bobinaj  
Sanayi Sit. 663 Sok. No: 18  
Antalya

Tel.: 0242 3465876  
Tel.: 0242 3462885

Örsel Bobinaj  
1. San. Sit. 161. Sok. No: 21  
Denizli

Tel.: 0258 2620666

Bulut Elektrik  
İstasyon Cad. No: 52/B Devlet Tiyatrosu Karşısı  
Elazığ

Tel.: 0424 2183559

Körfez Elektrik  
Sanayi Çarşısı 770 Sok. No: 71  
Erzincan

Tel.: 0446 2230959

Ege Elektrik  
İnönü Bulvarı No: 135 Muğla Makasarası Fethiye  
Fethiye

Tel.: 0252 6145701



Değer İş Bobinaj  
İsmetpaşa Mah. İlk Belediye Başkan Cad. 5/C Şahinbey  
Gaziantep  
Tel.: 0342 2316432

Çözüm Bobinaj  
İsmetpaşa Mah. Eski Şahinbey Belediyesi altı Cad. No: 3/C  
Gaziantep  
Tel.: 0342 2319500

Onarım Bobinaj  
Raifpaşa Cad. No: 67 İskenderun  
Hatay  
Tel.: 0326 6137546

Günşah Otomotiv  
Beylikdüzü Sanayi Sit. No: 210 Beylikdüzü  
İstanbul  
Tel.: 0212 8720066

Aygem  
10021 Sok. No: 11 AOSB Çiğli  
İzmir  
Tel.: 0232 3768074

Sezmen Bobinaj  
Ege İş Merkezi 1201/4 Sok. No: 4/B Yenişehir  
İzmir  
Tel.: 0232 4571465

Ankaralı Elektrik  
Eski Sanayi Bölgesi 3. Cad. No: 43  
Kayseri  
Tel.: 0352 3364216

Asal Bobinaj  
Eski Sanayi Sitesi Barbaros Cad. No: 24  
Samsun  
Tel.: 0362 2289090

Üstündağ Elektrikli Aletler  
Nusretiye Mah. Boyacılar Aralığı No: 9  
Tekirdağ  
Tel.: 0282 6512884

### Tasfiye

Bahçe aletleri, aksesuar ve ambalaj malzemesi çevre dostu bir biçimde tasfiye edilmek üzere geri dönüşüm merkezine yollanmak zorundadır.

Bahçe aletlerini evsel çöplerin içine atmayın!

#### Sadece AB üyesi ülkeler için:



Elektronik ve elektrikli aletlere ilişkin 2012/19/EU sayılı Avrupa yönetmeliği ve bu yönetmeliğin ulusal hukuka uyarlanmış hükümleri uyarınca kullanım ömrünü tamamlamış elektronik ve elektrikli aletler ayrı ayrı toplanmak ve çevre dostu tasfiye amacıyla geri kazanım merkezlerine gönderilmek zorundadır.

Değişiklik haklarımız saklıdır.

## Polski

### Wskazówki bezpieczeństwa

**Uwaga! Poniższe wskazówki należy dokładnie przeczytać. Należy zapoznać się z elementami sterującymi i prawidłową obsługą narzędzia ogrodowego. Instrukcję eksploatacji należy zachować i starannie przechowywać w celu dalszego zastosowania.**

### Wyjaśnienie symboli umieszczonych na narzędziu ogrodowym



Ogólna wskazówka ostrzegająca przed potencjalnym zagrożeniem.



Przed przystąpieniem do pracy należy przeczytać niniejszą instrukcję eksploatacji.



Należy zwracać uwagę, aby osoby, przebywające w pobliżu, nie zostały skaleczone przez odrzucone podczas pracy ciała obce.

Ostrzeżenie: Podczas pracy urządzenia ogrodowego należy trzymać się w bezpiecznej odległości od niego.



Dmuchawa obrotowa. W czasie pracy narzędzia ogrodowego nie wolno wkładać ręk ani nóg do otworów.



W czasie pracy narzędzia ogrodowego nie wolno wkładać ręk ani nóg do otworów.



Należy zwracać uwagę, aby osoby, przebywające w pobliżu, nie zostały skaleczone przez unoszące się w powietrzu ciała obce. Należy uważać na to, aby osoby postronne znajdowały się w bezpiecznej odległości od narzędzia ogrodowego.



Należy stosować środki ochrony słuchu i okulary ochronne.



Nie wolno stosować dmuchawy do liści/odkurzacza ogrodowego w czasie deszczu, ani pozostawiać pozostawiać urządzenia na zewnątrz w czasie deszczu.



Przed przystąpieniem do wykonywania jakichkolwiek czynności regulacyjnych, pielęgnacyjnych lub konserwacyjnych przy



narzędziu ogrodowym, w razie zaplątania się przewodu sieciowego, jego uszkodzenia lub przecięcia, a także gdy dmuchawa do liści/odkurzacz ogrodowy miałyby/miałby być pozostawiona/y bez nadzoru, narzędzie ogrodowe należy wyłączyć, jego wtyczkę wyjąć z gniazda sieciowego.



Nie wolno dotykać żadnego z elementów narzędzia ogrodowego przed ich całkowitym zatrzymaniem się. Noże obracają się jeszcze przez jakiś czas po wyłączeniu silnika narzędzia ogrodowego i mogą spowodować obrażenia.

## Obsługa urządzenia

- ▶ Nie wolno udostępniać narzędzia ogrodowego do użytkowania dzieciom, a także osobom, które nie zapoznały się z niniejszymi zaleceniami. Należy zwrócić uwagę, czy w danym kraju nie istnieją przepisy, ograniczające wiek użytkownika podobnych narzędzi. Nieużywane narzędzie ogrodowe należy przechowywać w miejscu niedostępnym dla dzieci.
- ▶ Niniejsze narzędzie ogrodowe nie jest dostosowane do obsługi przez osoby (łącznie z dziećmi) ograniczone fizycznie, emocjonalnie, lub psychicznie, a także przez osoby z niewystarczającym doświadczeniem i/lub niedostateczną wiedzą. Wyjątek stanowi sytuacja, w której znajdują się one pod nadzorem osoby odpowiedzialnej za ich bezpieczeństwo i otrzymują od tej osoby instrukcje dotyczące posługiwania się narzędziem ogrodowym. Dzieci powinny znajdować się pod nadzorem, a narzędzie ogrodowe zabezpieczone w taki sposób, żeby nie mogły się one nim bawić.
- ▶ Nie wolno nigdy użytkować narzędzia ogrodowego, jeżeli w bezpośredniej bliskości znajdują się osoby postronne, w szczególności dzieci lub zwierzęta domowe.
- ▶ Osoba obsługująca lub użytkująca urządzenie odpowiedzialna jest za wypadki i szkody na osobie i mieniu, wyrządzone innym osobom.

- ▶ Podczas pracy urządzenia w jego obrębie, w odległości 3 metrów nie mogą znajdować się żadne osoby postronne i zwierzęta. Osoba obsługująca urządzenie odpowiedzialna jest za osoby trzecie znajdujące się w pobliżu.
- ▶ Narzędzie ogrodowe można użytkować tylko przy świetle dziennym lub przy bardzo dobrym oświetleniu sztucznym.
- ▶ Nie należy używać maszyny, gdy jest się zmęczonym lub gdy jest się pod wpływem narkotyków, alkoholu lub leków.
- ▶ Przy niesprzyjających warunkach atmosferycznych, w szczególności w przypadku zbliżającej się burzy nie należy użytkować narzędzia ogrodowego.
- ▶ Podczas pracy z niniejszym narzędziem ogrodowym należy zawsze nosić mocną odzież zasłaniającą tułów i ramiona.
- ▶ Nie wolno używać narzędzia ogrodowego boso ani w odkrytym obuwiu. Podczas pracy należy zawsze zakładać stabilne obuwie robocze i długie spodnie.
- ▶ Należy zwrócić uwagę, aby luźne części ubrania nie zostały wciągnięte do wlotu powietrza dmuchawy, gdyż mogłoby to spowodować obrażenia ciała.
- ▶ Narzędzie ogrodowe wolno użytkować tylko z zamocowaną dyszą lub z zamontowaną rurą ssącą.
- ▶ Należy zwrócić uwagę, aby do wlotu powietrza dmuchawy nie dostały się długie włosy użytkownika, gdyż mogłoby to doprowadzić do poważnych obrażeń ciała.
- ▶ Przed przystąpieniem do pracy dokładnie zbadać teren, na którym będzie użyte urządzenie i usunąć z niego wszelkiego rodzaju druty, a także inne ciała obce.
- ▶ Przed każdym użytkowaniem należy skontrolować przewód przyłączeniowy/przedłużacz, a w przypadku stwierdzenia uszkodzeń wymienić. Chronić przewód przyłączeniowy/przedłużacz przed działaniem wysokiej temperatury, olejem/smarami oraz ostrymi krawędziami.
- ▶ Przewód należy prowadzić zawsze za narzędziem ogrodowym.
- ▶ Narzędzie ogrodowe wolno użytkować tylko w dopuszczalnej do danego trybu pracy pozycji. Narzędzie ogrodowe to nie może być trzymane w trybie odsysania liści w pozycji „do góry nogami“.
- ▶ Nie wolno eksploatować dmuchawy do liści/odkurzacza ogrodowego, jeżeli urządzenia zabezpieczające i pokrywy są uszkodzone, lub gdy zabezpieczenia typu worek na odpady nie są zamontowane.
- ▶ Przed rozpoczęciem pracy z dmuchawą do liści/odkurzaczem ogrodowym należy upewnić się, że wszystkie uchwyty i urządzenia zabezpieczające zostały prawidłowo zamocowane. Nie wolno w żadnej sytuacji

eksploatować dmuchaw do liści/odkurzaczy ogrodowych niecałkowicie zmontowanych ani dmuchaw do liści/odkurzaczy ogrodowych, na których dokonano niedozwolonych modyfikacji.

- ▶ Podczas eksploatacji dmuchaw do liści/odkurzaczy ogrodowych należy przyjąć stabilną postawę i dbać o utrzymanie równowagi.
- ▶ Należy pracować, zachowując stałą czujność i będąc stale przygotowanym na ewentualne niebezpieczeństwa, gdyż podczas pracy dmuchawy do liści/odkurzacza ogrodowego mogą być one niesłyszalne.
- ▶ Należy unikać wszelkich nienaturalnych pozycji przy pracy, a także starać się stale utrzymywać równowagę.
- ▶ Na pochyłych powierzchniach należy pracować ostrożnie, aby nie stracić równowagi.
- ▶ Podczas pracy należy iść spokojnym krokiem, nie wolno w żadnym wypadku biec.
- ▶ Wszystkie otwory wentylacyjne muszą być wolne od zanieczyszczeń.
- ▶ Nie wolno zdmuchiwać zanieczyszczeń i liści w kierunku znajdujących się w pobliżu osób.
- ▶ Nie należy przenosić narzędzia ogrodowego, trzymając je za przewód.
- ▶ Zaleca się stosowanie maski przeciwpyłowej.
- ▶ **Należy stosować okulary ochronne.**

- ▶ **Nie wolno przeprowadzać żadnych zmian na narzędziu ogrodowym.** Niedopuszczalne przeróbki mogą wpłynąć na obniżenie bezpieczeństwa narzędzia ogrodowego, a także zwiększyć szumy i wibracje.

### Wymować wtyczkę sieciową z gniazda:

- zawsze, gdy oddalamy się od narzędzia ogrodowego,
- podczas czynności obsługowych przy dmuchawie do liści/odkurzaczu ogrodowym, usuwania blokad lub kontroli jej/jego działania,
- po zderzeniu z twardym przedmiotem. Należy natychmiast sprawdzić, czy dmuchawa do liści/odkurzacz ogrodowy nie został/a uszkodzony/a, a w przypadku stwierdzenia uszkodzenia oddać ją/go do naprawy,
- gdy dmuchawa do liści/odkurzacz ogrodowy zaczyna wibrować w nietypowy sposób (należy natychmiast zbadać tego przyczynę).

### Zasilanie

- ▶ Napięcie źródła prądu musi zgadzać się z danymi na tabliczce znamionowej narzędzia ogrodowego.
- ▶ Zaleca się podłączanie narzędzia ogrodowego wyłącznie do gniazda zabezpieczonego wyłącznikiem różnicowo-prądowym, o prądzie wyzwalającym równym 30 mA.
- ▶ Niniejsze narzędzie ogrodowe należy stosować wyłącznie z

przewodami sieciowymi o parametrach zgodnych z danymi podanymi przez producenta narzędzia; nr zamówienia i typ urządzenia por. instrukcja eksploatacji.

- ▶ Nigdy nie dotykać wtyczki zasilania mokrymi rękami.
- ▶ Nie wolno najeżdżać na przewód sieciowy lub na przedłużacz, zginać go lub szarpać, gdyż mogłoby to spowodować jego uszkodzenie. Chronić przewód przed działaniem wysokiej temperatury, olejem/ smarami oraz ostrymi krawędziami.
- ▶ Stosować przedłużacze o przekroju zgodnym z instrukcją obsługi, zaopatrzone w zabezpieczenie przez rozpryskami wody. Połączenie wtykowe przewodu z przedłużaczem nie może leżeć w wodzie.

### Bezpieczeństwo elektryczne

- ▶ **Urządzenie ma zainstalowany wyłącznik przeciwprzeciążeniowy! Silnik został wyposażony w wyłącznik przeciwprzeciążeniowy. W razie zatrzymania się silnika, należy przed ponownym włączeniem odczekać parę minut, aby mógł się ostudzić.**
- ▶ **Uwaga! Przed przystąpieniem do prac konserwacyjnych lub do czyszczenia narzędzia ogrodowego, należy wyłączyć narzędzie ogrodowe i wyjąć przewód z gniazda. Powyższe dotyczy również przypadków, gdy przewód sieciowy jest splątany.**

### ▶ W razie uszkodzenia przewodu podczas pracy, należy natychmiast wyjąć wtyczkę sieciową z gniazda. NIE DOTYKAĆ USZKODZONEGO PRZEWODU PRZED WYJĘCIEM WTYCZKI Z GNIAZDKA.

Nabyte narzędzie ogrodowe jest zaopatrzone w izolację ochronną i nie wymaga uziemienia. Napięcie robocze wynosi 230 V AC, 50 Hz (dla krajów nie należących do UE 220 V, 240 V – w zależności od modelu). Stosować wolno jedynie przedłużacze posiadające atest. Szczegółowych informacji można uzyskać w autoryzowanym punkcie serwisowym. Stosować wolno jedynie przedłużacze H05VV-F, H05RN-F lub IEC (60227 IEC 53, 60245 IEC 57).

W przypadku, gdy do uruchomienia narzędzia ogrodowego konieczne jest użycie przewodu przedłużającego, należy zastosować przedłużacze z następującymi przekrojami (żyły) przewodu:

- 1,0 mm<sup>2</sup>: maks. długość 40 m
- 1,5 mm<sup>2</sup>: maks. długość 60 m
- 2,5 mm<sup>2</sup>: maks. długość 100 m

Wskazówka: Jeśli stosowany jest przedłużacz, powinien on być – zgodnie z przepisami bezpieczeństwa – uziemiony i podłączony za pomocą wtyczki z przewodem uziemiającym instalacji elektrycznej.

W razie wątpliwości należy skonsultować wykwalifikowanego elektryka albo zwrócić się do najbliższego punktu serwisowego firmy Bosch.

► **UWAGA: Przedłużacze niezgodne z przepisami mogą stanowić zagrożenie. Przedłużacz, wtyczka i łącznik wtykowy powinny mieć wodoszczelną budowę i być przeznaczone do zastosowań na zewnątrz pomieszczeń.**

Dla podwyższenia bezpieczeństwa pracy zaleca się stosowanie wyłącznika różnicowoprądowego (RCD) o prądzie różnicowym, nie większym niż 30 mA. Wyłącznik ten powinien być kontrolowany przed każdym użyciem.

Przewód przyłączeniowy należy regularnie kontrolować pod kątem uszkodzeń; można go użytkować wyłącznie w nienagannym stanie.

Naprawy uszkodzonego przewodu przyłączeniowego może dokonać wyłącznie autoryzowany warsztat serwisowy firmy Bosch.

Wskazówka dla produktów, nie sprzedawanych w **Wielkiej Brytanii:**

**UWAGA:** Ze względu na bezpieczeństwo użytkownika wymagane jest, aby wtyk znajdujący się przy narzędziu ogrodowym połączony był z kablem przedłużającym. Złącza przewodu przedłużającego powinny być zabezpieczone przed bryzgami wody, a także być wykonane z gumy lub posiadać osłonę gumową. Przedłużacz musi być zaopatrzony w uchwyt kablowy odciążający (zabezpieczeniem przed wyrwaniem).

### Konserwacja

- Aby mieć pewność, że stan techniczny dmuchawy do liści/odkurzacza ogrodowego

gwarantuje bezpieczną pracę, należy regularnie sprawdzać, czy wszystkie nakrętki, trzpienie i śruby są prawidłowo dokręcone.

- Dmuchawę do liści/odkurzacza ogrodowy należy przechowywać w suchym, wysoko położonym lub zamkniętym miejscu, tak aby było ono niedostępne dla dzieci.
- Dla własnego bezpieczeństwa wymieniać zużyte lub uszkodzone części.
- Należy regularnie sprawdzać stan zużycia worka na odpady, a także kontrolować go pod kątem uszkodzeń.
- Jeżeli nie posiada się odpowiedniego wykształcenia nie należy próbować samemu naprawiać sekator do żywopłotu.
- Upewnić się, czy części zamienne zostały wyprodukowane przez firmę Bosch.

### Symbole

Następujące symbole mają istotne znaczenie podczas czytania i zrozumienia instrukcji eksploatacji. Należy zapamiętać te symbole i ich znaczenia. Właściwa interpretacja symboli sprzyja lepszemu i bezpieczniejszemu użytkowaniu elektronarzędzia.

Symbol	Znaczenie
	Tryb dmuchania liści
	Tryb zasysania liści
	Kierunek ruchu
	Kierunek reakcji

Symbol	Znaczenie
<b>I</b>	Uruchomienie
<b>O</b>	Wyłączenie
✓	Dozwolone czynności
✗	Zabronione czynności
	Należy nosić rękawice ochronne.
	Narzędzie ogrodowe wolno użytkować tylko z zamocowaną rurą ssącą.

## Użycie zgodne z przeznaczeniem

Narzędzie ogrodowe przeznaczone jest do zdmuchiwania w jedno miejsce i zasysania liści i odpadów ogrodowych (np. skoszonej trawy) w okolicach domu i ogrodu.

Narzędzia ogrodowego nie wolno **stosować jako rozdrabniarki**.

Stosowanie elektronarzędzi w sposób niezgodny z wyraźnie określonym przeznaczeniem może być niebezpieczne. Użycie niezgodne z przeznaczeniem może spowodować obrażenia.

## Dane techniczne

Dmuchawa do liści / Odkurzacz ogrodowy		ALS 30
Numer katalogowy		3 600 HA1 1..
Moc znamionowa	W	3000
Prędkość przepływu powietrza	km/h	280 – 300
Przepływ strumienia, maks.	m <sup>3</sup> /h	800
Redukcja ilości liści		10:1
Pojemność worka na odpady	l	45
Ciężar (w trybie zdmuchiwania liści)	kg	3,2
Ciężar (w trybie zasysania liści)	kg	4,4
Klasa ochrony		□/II
Numer seryjny		zob tabliczkę znamionową na narzędziu ogrodowym

Dane aktualne są dla napięcia znamionowego [U] 230 V. Przy napięciach odbiegających od powyższego i w przypadku modeli specyficznych dla danego kraju dane te mogą się różnić.

Należy zwracać uwagę na numer katalogowy na tabliczce znamionowej nabytego narzędzia ogrodowego. Nazwy handlowe poszczególnych modeli narzędzi ogrodowych mogą się różnić.

## Informacja na temat hałasu i wibracji

Emisja hałasu została określona zgodnie z EN 50636-2-100.

Określony wg skali A poziom hałasu emitowanego przez urządzenie wynosi standardowo: Poziom ciśnienia akustycznego 82 dB(A); poziom mocy akustycznej 102 dB(A). Niepewność pomiaru K = 3 dB.

**Stosować środki ochrony słuchu!**

Poziom emisji drgań  $a_h$  (suma wektorowa z trzech kierunków) i niepewność K oznaczone zgodnie z normą EN 60335:  $a_h < 2,5 \text{ m/s}^2$ ,  $K = 1,5 \text{ m/s}^2$ .

## Deklaracja zgodności

Oświadczamy z pełną odpowiedzialnością, że produkt przedstawiony w rozdziale „Dane techniczne” odpowiada wymaganiom następujących dyrektyw: 2011/65/UE, 2014/30/UE, 2006/42/WE, 2000/14/WE wraz ze zmianami oraz następujących norm: EN 60335-1, EN 50636-2-100, 2000/14/WE. Gwarantowany poziom mocy akustycznej 105 dB(A). Sposób oceny zgodności wg załącznika V.

Kategoria produktów: 34, 35

Dokumentacja techniczna (2006/42/WE, 2000/14/WE): Bosch Lawn and Garden Ltd., PT-LG/ENS23, Stowmarket, Suffolk IP14 1EY, England

Henk Becker Executive Vice President Engineering  
Helmut Heinzelmann Head of Product Certification PT/ETM9

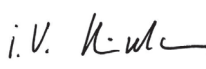
*PPA*  
 i.v. 

Robert Bosch GmbH, Power Tools Division  
70764 Leinfelden-Echterdingen, GERMANY  
09.07.2014

## Montaż i praca

Planowane działanie	Rysunek	Strona
Zakres dostawy	<b>1</b>	218
Montaż osłony ochronnej	<b>2</b>	218
Nakładanie dyszy	<b>3</b>	219
Montaż przedłużacza	<b>4</b>	219
Włączanie	<b>4</b>	219
Wyłączanie	<b>4</b>	219
Tryb zdmuchiwania liści	<b>5</b>	220
Ustawianie prędkości zdmuchiwania liści	<b>5</b>	220
Demontaż dyszy/osłony ochronnej	<b>6</b>	221
Montaż uchwytu	<b>7</b>	221
Montaż rury ssącej (jednorazowy montaż)	<b>8</b>	222

## 104 | Polski

Planowane działanie	Rysunek	Strona
Mocowanie taśmy naramiennej	9	222
Montaż worka na odpady	10	223
Montaż przedłużacza	11	223
Włączanie	11	223
Wyłączanie	11	223
Tryb zasysania liści	12	224
Ustawianie przepływu strumienia	12	224
Ustawianie przedniego uchwyty	13	225
Opróżnianie worka na odpady	14	225 – 226
Konserwacja i pielęgnacja	15	226 – 227
Przechowywanie i transport	16	227

## Wskazówki dotyczące pracy

Narzędzie ogrodowe należy zawsze trzymać podczas pracy blisko podłoża.

Nie wolno zdmuchiwać gorących, palnych i wybuchowych materiałów.

Odkurzacz ogrodowy przeznaczony jest wyłącznie do odsysania liści i odpadów ogrodowych.

Przed przystąpieniem do użytkowania narzędzia ogrodowego należy skontrolować okolice, czy nigdzie nie ma małych zwierząt lub twardych przedmiotów.

Nie wolno zasysać cieczy, toreb plastikowych, puszek, szyszek, gałęzi o średnicy większej niż 5 mm, szmatek, chusteczek higienicznych i klamer do bielizny.

## Lokalizacja usterek



Symptomy	Możliwa przyczyna	Usunięcie usterek
Narzędzie ogrodowe nie działa	Części składowe nie zostały właściwie zamontowane	zob. „Montaż“
	Brak napięcia sieciowego	Skontrolować i włączyć
	Uszkodzone gniazdko sieciowe	Podłączyć urządzenie do innego gniazdka
	Przedłużacz jest uszkodzony	Skontrolować przewód, w razie potrzeby wymienić
	Zadziałał bezpiecznik	Wymienić bezpiecznik
	Zadziałał wyłącznik przeciwprzeciążeniowy silnika	Doprowadzić do ochłodzenia silnika i skontrolować, czy dmuchawa blokuje
Narzędzie ogrodowe pracuje z przerwami	Przedłużacz jest uszkodzony	Skontrolować przewód, w razie potrzeby wymienić
	Nastąpiło uszkodzenie wewnętrznego okablowania narzędzia ogrodowego	Zwrócić się do punktu serwisowego
	Uszkodzony włącznik/wyłącznik	Zwrócić się do punktu serwisowego
	Zadziałał wyłącznik przeciwprzeciążeniowy silnika	Doprowadzić do ochłodzenia silnika i skontrolować, czy dmuchawa blokuje
Silne wibracje/dźwięki	Uszkodzone narzędzie ogrodowe	Zwrócić się do punktu serwisowego
Narzędzie ogrodowe nie dmucha/nie zasysa	Dysza/rura ssąca jest zablokowana	Zwolnić/oczyścić dyszę/rurę ssącą
Dysza/rura ssąca nie daje się zamontować	Nieprawidłowy montaż	zob. „Montaż“



Symptomy	Możliwa przyczyna	Usunięcie usterki
Wydajność zasysania zmniejsza się	Worek na odpady jest pełny Króciec przyłączeniowy worka na odpady jest zablokowany	Opróżnić worek na odpady Oczyścić króciec przyłączeniowy worka na odpady
Dmuchawa się nie obraca	Dmuchawa jest zablokowana	Wyłączyć narzędzie ogrodowe i usunąć blokadę (stosując rękawice ochronne)

## Konserwacja i serwis

### Konserwacja, czyszczenie i przechowywanie

- ▶ **Przed przystąpieniem do jakichkolwiek czynności obsługowych przy narzędziu ogrodowym, należy wyjąć wtyczkę sieciową z gniazda.**
- ▶ **Utrzymywanie narzędzia ogrodowego w czystości gwarantuje prawidłową i bezpieczną pracę.**

Utrzymywanie narzędzia ogrodowego i jego otworów wentylacyjnych w czystości gwarantuje prawidłową i bezpieczną pracę.

Usunąć brud z narzędzia ogrodowego lub worka na odpadki za pomocą wilgotnej szmatki.

Nie wolno opryskiwać narzędzia ogrodowego wodą ani zanurzać go w wodzie.

Narzędzie ogrodowe należy przechowywać w bezpiecznym, suchym i niedostępnym dla dzieci miejscu.

Nie należy umieszczać żadnych przedmiotów na obudowie narzędzia ogrodowego.

### Obsługa klienta oraz doradztwo dotyczące użytkowania

[www.bosch-garden.com](http://www.bosch-garden.com)

Przy wszystkich zgłoszeniach i zamówieniach części zamiennych konieczne jest podanie dziesięciocyfrowego numeru katalogowego, znajdującego się na tabliczce znamionowej narzędzia ogrodowego.

#### Polska

Robert Bosch Sp. z o.o.  
Serwis Elektronarzędzi  
Ul. Szyszkowa 35/37  
02-285 Warszawa  
Na [www.bosch-pt.pl](http://www.bosch-pt.pl) znajdują Państwo wszystkie szczegóły dotyczące usług serwisowych online.  
Tel.: 22 7154460  
Faks: 22 7154441  
E-Mail: [bsc@pl.bosch.com](mailto:bsc@pl.bosch.com)  
Infolinia Działu Elektronarzędzi: 801 100900 (w cenie połączenia lokalnego)  
E-Mail: [elektronarzedzia.info@pl.bosch.com](mailto:elektronarzedzia.info@pl.bosch.com)  
[www.bosch.pl](http://www.bosch.pl)

### Usuwanie odpadów

Narzędzia ogrodowe, osprzęt i opakowanie należy oddać do powtórnego przetworzenia zgodnego z obowiązującymi przepisami w zakresie ochrony środowiska.

Nie wolno wyrzucać narzędzi ogrodowych do odpadów z gospodarstwa domowego!

### Tylko dla państw należących do UE:



Zgodnie z europejską wytycznymi Europejskiej Dyrektywy 2012/19/UE o starych, zużytych narzędziach elektrycznych i elektronicznych i jej stosowania w prawie krajowym, wyeliminowane niezdatne do użycia narzędzia elektryczne i elektroniczne należy zbierać osobno i doprowadzić do ponownego przetworzenia zgodnego z zasadami ochrony środowiska.

Zastrzega się prawo dokonywania zmian.

## Česky

**Bezpečnostní upozornění**  
**Pozor! Pročtěte si pozorně následující pokyny. Seznamte se s obslužnými prvky a řádným používáním zahradního nářadí. Uchovejte si prosím pečlivě návod k použití pro pozdější potřebu.**

### Vysvětlení symbolů na zahradním nářadí



Všeobecné upozornění na nebezpečí.



Pročtěte si návod k použití.



Dbejte na to, aby osoby stojící v blízkosti nebyly poraněny odmrštěnými cizími tělesy.

Varování: Pokud zahradní nářadí pracuje, udržujte vůči němu bezpečný odstup.

## 106 | Česky



Rotující ventilátor. Během chodu zahradního nářadí nedávejte své ruce a nohy do jeho otvorů.



Během chodu zahradního nářadí nedávejte své ruce a nohy do jeho otvorů.



Dbejte na to, aby v blízkosti se nacházející osoby nebyly poraněny cizími tělesy odletujícími od zahradního nářadí. Dávejte pozor u ostatních osob na bezpečný odstup vůči zahradnímu nářadí.



Noste ochranu sluchu a ochranné brýle.



Nepracujte za deště a nenechávejte fukar listí/ zahradní vysavač venku, když prší.



Než přistoupíte k seřizovacím a čistícím pracem či k údržbě, když je síťový kabel zamotaný, proříznutý či poškozený nebo když necháte fukar listí/ zahradní vysavač bez dozoru, zahradní nářadí vypněte a vytáhněte síťovou zástrčku ze zásuvky.



Než se dotknete dílů zahradního nářadí, počkejte, až se všechny zcela dostanou do stavu klidu. Nože po vypnutí zahradního nářadí ještě dále rotují a mohou způsobit zranění.

### Obsluha

- ▶ Nikdy nedovolte dětem nebo osobám, jež nejsou obeznámeny s

těmito pokyny, zahradní nářadí používat. Národní předpisy mohou vymezovat věk obsluhy. Pokud zahradní nářadí nepoužíváte, uschovávejte je mimo dosah dětí.

- ▶ Toto zahradní nářadí není určeno k tomu, aby jej používaly osoby (včetně dětí) s omezenými fyzickými, smyslovými a duševními schopnostmi nebo nedostatečnou zkušeností a/ nebo nedostatečnými vědomostmi, možné je to pouze tehdy, budou-li pro svou bezpečnost pod dohledem kompetentní osoby nebo od ní obdrží pokyny, jak se zahradní nářadí používá. Děti by měly být pod dohledem, aby bylo zajištěno, že si se zahradním nářadím nehrají.
- ▶ Zahradní nářadí nikdy neprovozujte, zatímco se v bezprostřední blízkosti zdržují osoby, zejména děti, nebo domácí zvířata.
- ▶ Obsluha nebo uživatel je zodpovědný za nehody nebo ublížení jiným osobám nebo jejich majetku.
- ▶ Během provozu se nesmějí v okruhu 3 m zdržovat žádné další osoby ani zvířata. Obsluha je v pracovním prostoru zodpovědná vůči třetím stranám.
- ▶ Zahradní nářadí použijte pouze za denního světla nebo dobrého umělého osvětlení.
- ▶ Stroj nepoužívejte, pokud jste unavení nebo nemocní nebo jste pod vlivem alkoholu, drog nebo léků.

- ▶ Při špatných povětrnostních podmínkách, zejména při zvedající se bouřce, se zahradním nářadím nepracujte.
- ▶ Při používání tohoto zahradního nářadí vždy noste na horní části těla a pažích pevný oděv.
- ▶ Zahradní nářadí nepoužívejte bosí nebo s otevřenými sandály. Neustále noste pevnou obuv a dlouhé kalhoty.
- ▶ Dbejte na to, aby volný oděv nebyl vtažen do vstupních otvorů vzduchu, poněvadž to by mohlo vést k poraněním.
- ▶ Zahradní nářadí provozujte pouze s nasazenou hubicí resp. s namontovanou sací trubicí.
- ▶ Dbejte na to, aby dlouhé vlasy nebyly vtaženy do vstupních otvorů vzduchu, poněvadž to by mohlo vést k poraněním.
- ▶ Pečlivě prohledejte obdělávanou plochu a odstraňte všechny dráty a ostatní cizí tělesa.
- ▶ Před každým použitím zkontrolujte poškození připojovacího vedení/prodlužovacího kabelu a popř. tyto vyměňte. Chraňte připojovací vedení/prodlužovací kabel před horkem, olejem a ostrými hranami.
- ▶ Kabel ved'te neustále směrem dozadu, pryč od zahradního nářadí.
- ▶ Zahradní nářadí provozujte pouze v poloze určené pro daný druh provozu. Zahradní nářadí není vhodné držet v režimu nasávání listí obráceně.
- ▶ Nikdy neprovozujte fukar listí/zahradní vysavač s vadnými ochrannými zařízeními, vadnými kryty nebo bez bezpečnostních zařízení, např. bez sběrného vaku.
- ▶ Zajistěte, aby všechny dodané rukojeti a ochranná zařízení byly při provozu fukaru listí/zahradního vysavače namontována. Nikdy se nepokoušejte uvést do provozu neúplně smontovaný fukar listí/zahradní vysavač nebo fukar listí/zahradní vysavač s nepřipustnými modifikacemi.
- ▶ Při provozu fukaru listí/zahradního vysavače neustále dbejte na bezpečný postoj a vždy udržujte rovnováhu.
- ▶ Buďte si vědomi svého okolí a buďte připraveni na možné nebezpečné momenty, jež možná během foukání/vysávání listí neslyšíte.
- ▶ Vyvarujte se abnormálního držení těla a neustále udržujte rovnováhu.
- ▶ Na šikmých plochách neustále dbejte na bezpečnou chůzi.
- ▶ Chod'te stále klidným tempem, nikdy neběhejte.
- ▶ Veškeré otvory pro chladicí vzduch udržujte čisté.
- ▶ Nikdy nefoukejte nečistoty/listí ve směru v blízkosti stojících osob.
- ▶ Zahradní nářadí nenoste za kabel.
- ▶ Je doporučeno nosit ochrannou respirační masku.
- ▶ **Noste ochranné brýle.**
- ▶ **Neprovádějte na zahradním nářadí žádné změny.** Nepřípustné změny mohou negativně ovlivnit

bezpečnost Vašeho zahradního nářadí a vést ke zvýšenému hluku a vibracím.

### Síťovou zástrčku vytáhněte ze zásuvky:

- když se od zahradního nářadí vzdálíte,
- když fukar listí/zahradní vysavač kontrolujete, odstraňujete zablokování nebo na něm pracujete,
- po kolizi s cizím tělesem. Zkontrolujte ihned poškození fukaru listí/zahradního vysavače a je-li to nutné, nechte jej opravit,
- když fukar listí/zahradní vysavač začne neobvykle vibrovat (ihned zkontrolovat).

### Připojení do sítě

- ▶ Napětí zdroje proudu musí souhlasit s údaji na typovém štítku zahradního nářadí.
- ▶ Je doporučeno toto zahradní nářadí připojovat pouze na zásuvku, jež je jištěna chráničem s vybavovacím proudem 30 mA.
- ▶ Používejte pouze takové elektrické připojovací kabely nebo nahradte na zahradním nářadí jen takovými, jež odpovídají údajům výrobce; obj.číslo a typ viz návod k obsluze.
- ▶ Síťovou zástrčku nikdy nedržte mokřýma rukama.
- ▶ Připojovací síťový kabel nebo prodlužovací kabel nepřejíždějte, nepřiskřípněte nebo jím neškubejte, poněvadž jinak by se mohl poškodit. Kabel chraňte před horkem, olejem a ostrými hranami.

- ▶ Prodlužovací kabel musí mít průřez uvedený v návodu k provozu a musí být chráněn proti stříkající vodě. Zástrčkový spoj nesmí ležet ve vodě.

### Elektrická bezpečnost

- ▶ **Je nainstalovaná motorová ochrana! Motor je vybavený ochranou proti přetížení. Jestliže se motor zastaví, nechte jej před novým startem několik minut vychladnout.**
- ▶ **Pozor! Před nastavovacími nebo čistícími pracemi zahradní nářadí vypněte a vytáhněte zástrčku ze zásuvky. To samé platí, pokud je kabel zamotaný.**
- ▶ **Pokud se kabel během práce poškodí, okamžitě vytáhněte síťovou zástrčku ze zásuvky. POŠKOZENÉHO KABELU SE NEDOTÝKEJTE DŘÍVE, NEŽ VYTÁHNETE SÍŤOVOU ZÁSTRČKU.**

Vaše zahradní nářadí má kvůli bezpečnosti ochrannou izolaci a nepotřebuje uzemnění. Provozní napětí činí 230 V AC, 50 Hz (pro země mimo EU 220 V, 240 V podle provedení). Používejte pouze schválené prodlužovací kabely. Informace obdržíte ve Vašem autorizovaném zákaznickém servisu.

Smí se používat pouze prodlužovací kabely typu H05VV-F, H05RN-F nebo IEC (60227 IEC 53, 60245 IEC 57).

Pokud používáte pro provoz zahradního nářadí prodlužovací kabel, smějí se použít pouze kabely s následujícími průřezy vodičů:

- 1,0 mm<sup>2</sup>: maximální délka 40 m
- 1,5 mm<sup>2</sup>: maximální délka 60 m
- 2,5 mm<sup>2</sup>: maximální délka 100 m

Upozornění: Pokud se použije prodlužovací kabel, musí mít – jak je popsáno v bezpečnostních předpisech – ochranný vodič, který je přes zástrčku spojený s ochranným vodičem Vašeho elektrického rozvodu.

Ve sporných případech se zeptejte vyškoleného elektrikáře nebo v nejbližším servisním zastoupení firmy Bosch.

- ▶ **POZOR: Prodlužovací kabely nevyhovující předpisu mohou být nebezpečné. Prodlužovací kabel, zástrčka a spojka musejí být vodotěsné a v provedení přípustném pro použití venku.**

Pro zvýšení bezpečnosti se doporučuje použít proudový chránič FI (RCD) s vybavovacím proudem maximálně 30 mA. Tento proudový chránič FI by měl být před každým použitím přezkoušen.

Připojovací kabel musí být pravidelně kontrolován na příznaky poškození a smí se používat pouze v nepoškozeném stavu.

Je-li připojovací kabel poškozený, smí jej opravit pouze v autorizovaném servisu Bosch.

Upozornění pro výrobky prodávané mimo Velkou Británii:

**POZOR:** pro Vaši bezpečnost je nutné, aby byla zástrčka, umístěná na zahradním nářadí, spojena s prodlužovacím kabelem. Spojka prodlužovacího kabelu musí být





chráněná proti stříkající vodě, musí sestávat z gumy nebo být gumou potažena. Prodlužovací kabel se musí používat s odlehčením tahu.

### Údržba



- ▶ Zajistěte pevné usazení všech matic, čepů a šroubů, tím je zaručen bezpečný pracovní stav fukaru listí/zahradního vysavače.
- ▶ Skladujte fukar listí/zahradní vysavač na suchém, vysoko položeném nebo uzavřeném místě, mimo dosah dětí.
- ▶ Z bezpečnostních důvodů vyměňte opotřebované nebo poškozené díly.
- ▶ Pravidelně kontrolujte opotřebení nebo poškození sběrného vaku.
- ▶ Nepokoušejte se zahradní nářadí opravovat, ledaže máte nezbytné vzdělání.
- ▶ Zajistěte, aby vyměněné díly pocházely od firmy Bosch.

### Symbyly

Následující symboly mají význam pro čtení a pochopení návodu k obsluze. Zapamatujte si symboly a jejich význam. Správná interpretace symbolů Vám pomůže zahradní nářadí lépe a bezpečněji používat.

Symbol	Význam
	Režim foukání listí
	Režim nasávání listí
	Směr pohybu
	Směr reakce

## 110 | Česky

Symbol	Význam
<b>I</b>	Zapnutí
<b>O</b>	Vypnutí
✓	Dovolené počínání
✗	Zakázané počínání
	Noste ochranné rukavice.
	Provozujte zahradní nářadí pouze s namontovanou sací trubicou.

### Určené použití

Zahradní nářadí je určeno k fukání a sběru listí a zahradního odpadu jako např. posečené trávy okolo domu a na zahradě.

Zahradní nářadí se **nesmí používat jako drtič**.

Používání elektrického nářadí jiným než výslovně určeným způsobem a postupem může být nebezpečné. Při použití, pro které není určeno, se můžete zranit.

### Technická data

Fukar listí / Zahradní vysavač	ALS 30	
Objednávací číslo		3 600 HA1 1..
Jmenovitý příkon	W	3000
Rychlost vzduchového proudu	km/h	280 – 300
Objemový průtok, max.	m <sup>3</sup> /h	800
Redukce množství listí		10:1
Objem sběrného vaku	l	45
Hmotnost (režim fukání listí)	kg	3,2
Hmotnost (režim nasávání listí)	kg	4,4
Třída ochrany		□/II
Sériové číslo	viz typový štítek na zahradním nářadí	
Údaje platí pro jmenovité napětí [U] 230 V. U odlišných napětí a podle země specifických provedení se mohou tyto údaje lišit.		
Dbejte prosím objednávacího čísla na typovém štítku Vašeho zahradního nářadí. Obchodní označení jednotlivých zahradních nářadí se mohou měnit.		

### Informace o hluku a vibracích

Hodnoty hlučnosti zjištěny podle EN 50636-2-100.

Hodnocená hladina hluku A stroje činí typicky: hladina akustického tlaku 82 dB(A); hladina akustického výkonu 102 dB(A). Nepřesnost K = 3 dB.

#### Noste ochranu sluchu!

Celkové hodnoty vibrací  $a_{hv}$  (vektorový součet tří os) a nepřesnost K zjištěny podle EN 60335:  $a_{hv} < 2,5 \text{ m/s}^2$ ,  $K = 1,5 \text{ m/s}^2$ .

### Prohlášení o shodě

Prohlašujeme na výhradní zodpovědnost, že výrobek popsany v části „Technická data“ splňuje všechna příslušná ustanovení směrnic 2011/65/EU, 2014/30/EU, 2006/42/ES, 2000/14/ES včetně jejich změn a je v souladu s následujícími normami: EN 60335-1, EN 50636-2-100, 2000/14/ES: garantovaná hladina akustického výkonu 105 dB(A). Metoda posouzení shody podle dodatku V.

Kategorie výrobků: 34, 35

Technická dokumentace (2006/42/ES, 2000/14/ES) u: Bosch Lawn and Garden Ltd., PT-LG/ENS23, Stowmarket, Suffolk IP14 1EY, England

Henk Becker

Executive Vice President  
Engineering

Helmut Heinzelmann

Head of Product Certification  
PT/ETM9

*Henk Becker* i.v. *Helmut Heinzelmann*

Robert Bosch GmbH, Power Tools Division  
70764 Leinfelden-Echterdingen, GERMANY  
09.07.2014

### Montáž a provoz

Cíl počínání	Obrázek	Strana
Obsah dodávky	1	218
Montáž ochranného krytu	2	218
Nastrčení hubice	3	219
Upevnění prodlužovacího kabelu	4	219
Zapnutí	4	219
Vypnutí	4	219
Režim fukání listí	5	220
Nastavení rychlosti fukání listí	5	220
Demontáž hubice/ochranného krytu	6	221
Montáž rukojeti	7	221
Montáž sací trubky (jednorázová montáž)	8	222
Upevnění nosného popruhu	9	222

Cíl počínání	Obrázek	Strana
Montáž sběrného vaku	10	223
Upevnění prodlužovacího kabelu	11	223
Zapnutí	11	223
Vypnutí	11	223
Režim nasávání listí	12	224
Nastavení objemového průtoku	12	224
Nastavení přední rukojeti	13	225
Vyprázdnění sběrného vaku	14	225 – 226
Údržba a čištění	15	226 – 227
Uskladnění a přeprava	16	227

## Pracovní pokyny

Zahradní nářadí držte při práci vždy těsně nad zemí.  
Nefoukejte žádné horké, zápalné nebo výbušné materiály.  
Zahradní vysavač je vhodný pouze pro nasávání listí a zahradního odpadu.  
Před používáním zahradního nářadí zkontrolujte okolí, zda zde nejsou malá zvířata a tvrdé předměty.  
Nenasávejte žádné kapaliny, plastové sáčky, dózy, šišky, větve s průměrem větším než 5 mm, hadry, papírové kapesníčky a kuličky na prádlo.

## Hledání závad



Príznaky	Možná příčina	Náprava
Zahradní nářadí neběží	Komponenty nejsou správně smontovány	Viz „Montáž“
	Chybí síťové napětí	Zkontrolujte a zapněte
	Vadná síťová zásuvka	Použijte jinou zásuvku
	Poškozený prodlužovací kabel	Kabel zkontrolujte a vyměňte, je-li poškozený
	Vypnula pojistka	Pojistku vyměňte
Zahradní nářadí běží přerušovaně	Projevila se motorová ochrana	Motor nechte vychladnout a zkontrolujte, zda není zablokovaný ventilátor
	Poškozený prodlužovací kabel	Kabel zkontrolujte a vyměňte, je-li poškozený
	Vadná vnitřní kabeláž zahradního nářadí	Vyhleďte servis
	Vadný spínač	Vyhleďte servis
Silné vibrace/hluk	Projevila se motorová ochrana	Motor nechte vychladnout a zkontrolujte, zda není zablokovaný ventilátor
	Vadné zahradní nářadí	Vyhleďte servis
Zahradní nářadí nefouká/nesaje	Zablokovaná hubice/sací trubka	Hubici/sací trubku uvolněte
Hubici/sací trubku nelze namontovat	Nesprávná montáž	Viz „Montáž“
Ochabuje intenzita sání	Plný sběrný vak	Sběrný vak vyprázdněte
	Zablokované přípojovací hrdlo sběrného vaku	Přípojovací hrdlo sběrného vaku uvolněte
Ventilátor se netočí	Zablokovaný ventilátor	Zahradní nářadí vypněte a odstraňte zablokování (noste ochranné pracovní rukavice)

## Údržba a servis

### Údržba, čištění a skladování

- ▶ **Před každou prací na zahradním nářadí vytáhněte síťovou zástrčku ze zásuvky.**
- ▶ **Udržujte zahradní nářadí čisté, abyste mohli dobře a bezpečně pracovat.**

Udržujte zahradní nářadí a větrací otvory čisté, abyste mohli dobře a bezpečně pracovat.

Nečistoty ze zahradního nářadí nebo sběrného vaku odstraňte vlhkým hadříkem.

Nikdy nekropte zahradní nářadí vodou, nikdy jej neponořujte do vody.

Skladujte zahradní nářadí na bezpečném místě, v suchu a mimo dosah dětí.

Neodkládejte na zahradní nářadí jiné předměty.

### Zákaznická a poradenská služba

[www.bosch-garden.com](http://www.bosch-garden.com)

Při všech dotazech a objednávkách náhradních dílů nezbytně prosím uvádějte 10-místné objednávací číslo podle typového štítku zahradního nářadí.

#### Czech Republic

Robert Bosch odbytová s. r. o.  
Bosch Service Center PT  
K Vápence 1621/16  
692 01 Mikulov  
Na [www.bosch-pt.cz](http://www.bosch-pt.cz) si můžete objednat oprava Vašeho stroje online.  
Tel.: 519 305700  
Fax: 519 305705  
E-Mail: [servis.naradi@cz.bosch.com](mailto:servis.naradi@cz.bosch.com)  
[www.bosch.cz](http://www.bosch.cz)

### Zpracování odpadů

Zahradní nářadí, příslušenství a obaly mají být dodány k opětovnému zhodnocení nepoškozujícímu životní prostředí. Nevyhazujte zahradní nářadí do domovního odpadu!

#### Pouze pro země EU:



Podle evropské směrnice 2012/19/EU o starých elektrických a elektronických zařízeních a jejím prosazení v národních zákonech musejí být neupotřebitelná elektrická a elektronická zařízení rozebrána shromážděna a dodána k opětovnému zhodnocení nepoškozujícímu životní prostředí.

Změny vyhrazeny.

## Slovensky

### Bezpečnostné pokyny

**Dôležité upozornenie! Starostlivo si prečítajte pokyny uvedené v nasledujúcom texte. Dobre sa oboznámte s obslužnými prvkami a so správnym používaním tohto záhradníckeho náradia. Návod na používanie si láskavo starostlivo uschovajte na neskoršie používanie.**

### Vysvetlenia symbolov na záhradníckom náradí



Všeobecné upozornenie na nebezpečenstvo.



Pozorne si prečítajte tento Návod na používanie.



Dávajte pozor na to, aby ste pri práci nezranili blízko stojace osoby odletujúcimi cudzími telieskami.



Výstraha: Keď záhradnícke náradie pracuje, zachovávajte od neho bezpečný odstup.



Rotujúci ventilátor. Nedávajte ruky ani chodidlá do otvorov počas chodu tohto záhradníckeho náradia.



Nedávajte ruky ani chodidlá do otvorov počas chodu tohto záhradníckeho náradia.



Dávajte pozor na to, aby ste pri práci nezranili blízko stojace osoby cudzími telieskami odletujúcimi zo záhradníckeho náradia. Zabezpečte, aby sa ostatné osoby nachádzali v bezpečnej vzdialenosti od Vášho záhradníckeho náradia.





Používajte chrániče sluchu a ochranné okuliare.



Nepracujte vtedy, keď prší, a nenechávajte fúkač lístia/záhradný vysávač vonku počas dažďa.



Vypínajte záhradné náradie a vyťahujte zástrčku zo zásuvky vždy predtým, ako budete



vykonávať nastavovanie, čistenie alebo údržbu náradia, keď sa sieťová šnúra zamotá, presekne alebo inak poruší, alebo keď chcete nechať fúkač lístia/záhradný vysávač bez dozoru.



Skôr ako sa budete dotýkať niektorých súčiastok náradia, počkajte, kým sa všetky súčiastky úplne zastavia. Po vypnutí tohto záhradníckeho náradia nože ešte rotujú ďalej a mohli by Vám spôsobiť poranenie.

## Obsluha

- ▶ Nikdy nedovoľte používať toto záhradníckeho náradie deťom ani žiadnym iným osobám, ktoré nie sú dôkladne oboznámené s jeho používaním. Predpisy niektorej krajiny môžu prípadne obmedzovať vek obsluhujúcej osoby. Keď záhradníckeho náradie nepoužívate, uschovávajte ho tak, aby nebolo dosiahnuteľné pre deti.
- ▶ Toto záhradníckeho náradie nie je určené na používanie pre osoby (vrátane detí) s obmedzenými psychickými, sensorickými alebo

duševnými schopnosťami alebo s nedostatočnými skúsenosťami a/alebo nedostatočnými vedomosťami, s výnimkou prípadu, ak na ne dozerá kompetentná osoba, alebo ak od nej dostali presné pokyny, ako majú toto záhradníckeho náradie používať. Dávajte pozor na deti, aby ste zabezpečili, že sa nebudú môcť s týmto záhradníckym náradím hrať.

- ▶ Nikdy nepoužívajte toto záhradníckeho náradie vtedy, keď sa v bezprostrednej blízkosti zdržiavajú nejaké osoby, predovšetkým deti, alebo domáce zvieratá.
- ▶ Obsluhujúca osoba alebo užívateľ je zodpovedný za úrazy a škody spôsobené iným ľuďom alebo za škody na ich majetku.
- ▶ Počas používania náradia sa nesmú zdržiavať v okruhu 3 metre žiadne iné osoby ani zvieratá. Obsluhujúca osoba je vo svojom pracovnom okruhu zodpovedná za tretie osoby.
- ▶ Používajte toto záhradníckeho náradie len za denného svetla alebo pri dobrom umelom svetle.
- ▶ Nepoužívajte náradie v takom prípade, keď sa cítite unavený alebo chorý, ani keď ste pod vplyvom alkoholu, drog alebo liekov.
- ▶ Nepracujte s týmto záhradníckym náradím za nepriaznivých poveternostných podmienok, najmä keď sa blíži búrka.
- ▶ Pri používaní tohto záhradného náradia majte na sebe vždy oblečenie, ktoré prilieha na telo a paže.

## 114 | Slovensky

- ▶ Nepracujte s týmto záhradníckym náradím vtedy, keď ste bosý, alebo keď máte obuté otvorené sandále. Pri práci noste vždy pevnú obuv a dlhé nohavice.
- ▶ Dávajte pozor na to, aby sa Vám voľné kúsky odevu nevtiahlo do otvorov vstupu vzduchu, pretože to by mohlo mať za následok zranenie.
- ▶ Používajte svoje záhradnícke náradie iba s namontovanou dýzou, resp. s namontovanou nasávacou rúrou.
- ▶ Dávajte pozor na to, aby Vám náradie nevtiahlo dlhé vlasy do otvorov vstupu vzduchu, pretože to by mohlo mať za následok zranenie.
- ▶ Dôkladne preskúmajte plochu, na ktorej budete pracovať, a odstráňte všetky drôty a iné cudzie telesá.
- ▶ Pred každým použitím náradia prekontrolujte, či nie je poškodená prírodná šnúra/predlžovacia šnúra, a v prípade potreby ich vymeňte. Chráňte prírodnú šnúru/predlžovaciu šnúru pred horúčavou, olejom a ostrými hranami.
- ▶ Prírodnú sieťovú šnúru ved'te vždy poza záhradnícke náradie.
- ▶ Používajte toto záhradné náradie len v takej polohe, ktorá je pre príslušný druh prevádzky určená. Záhradné náradie sa zásadne nesmie držať v pracovnom režime Vysávanie lístia opačne.
- ▶ Nikdy nepoužívajte svoj fúkač lístia/záhradný vysávač vtedy, keď má poškodené ochranné prvky, kryty alebo bezpečnostné zariadenia, napríklad zberný vak.
- ▶ Postarajte sa o to, aby boli pri prevádzke fúkača lístia/záhradného vysávača namontované všetky rukoväte a ochranné prvky. Nikdy sa nepokúšajte používať neúplne zmontovaný fúkač lístia/záhradný vysávač alebo taký fúkač lístia/záhradný vysávač, na ktorom boli vykonané nedovolené modifikácie – neschválené úpravy.
- ▶ Pri prevádzke fúkača lístia/záhradného vysávača dávajte vždy pozor na to, aby ste mali stabilný postoj a aby ste si vždy zachovávali rovnováhu.
- ▶ Majte na pamäti prostredie, v ktorom sa nachádzate, a pamätajte takisto na rôzne možné nebezpečné momenty, ktoré možno počas práce s fúkačom lístia/záhradným vysávačom nebudete počuť.
- ▶ Vyhýbajte sa abnormálnemu držaniu tela a vždy si udržiavajte rovnováhu.
- ▶ Dávajte pozor na to, aby ste na šikmej ploche šliapli pri každom kroku bezpečne.
- ▶ Kráčajte vždy pokojne, nikdy rýchlo nebežte.
- ▶ Všetky otvory vzduchového chladenia udržiavajte bez nečistôt.
- ▶ V žiadnom prípade nefúkajte nečistotu/lístie do toho smeru, kde sa v blízkosti nachádzajú nejaké osoby.
- ▶ Neprenášajte toto záhradnícke náradie nosením za prírodnú šnúru.
- ▶ Odporúčame používať pri práci ochrannú dýchaciu masku.
- ▶ **Používajte ochranné okuliare.**

- ▶ **V žiadnom nerobte prípade na záhradníckom náradí nejaké zmeny.** Nedovolené zmeny by mohli negatívne ovplyvniť bezpečnosť Vášho záhradníckeho náradia a mať za následok zvýšenie hluku a vibrácií.

### Zástrčku prívodnej šnúry vyťahnite zo zásuvky:

- vždy vtedy, keď sa od záhradníckeho náradia vzdialíte,
- keď fúkač lístia/záhradný vysávač kontrolujete, odstraňujete blokovanie (upchatie), alebo na náradí pracujete,
- po zrážke – kolízii s nejakým cudzím telesom. Okamžite skontrolujte fúkač lístia/záhradný vysávač, či nie je poškodený a v prípade potreby ho dajte opraviť,
- keď začne fúkač lístia/záhradný vysávač nezvyčajným spôsobom vibrovať (ihneď ho prekontrolujte).

### Pripojenie na elektrickú sieť

- ▶ Napätie zdroja prúdu musí mať hodnotu zhodnú s údajmi na typovom štítku záhradníckeho náradia.
- ▶ Odporúčame pripájať toto záhradníckeho náradie len na takú elektrickú zásuvku, ktorá je vybavená ochranným spínačom pri poruchových prúdoch s hodnotou 30 mA.
- ▶ Používajte s týmto záhradníckym náradím, alebo nahradzujte na ňom len také prívodné šnúry (sieťové prípojky), ktoré zodpovedajú

údajom výrobcu; objednávacie číslo a typ pozri Návod na používanie.

- ▶ Nikdy sa nedotýkajte zástrčky sieťovej šnúry mokrými rukami.
- ▶ Neprechádzajte po prívodnej šnúre ani po predlžovacej šnúre motorovým vozidlom, nestláčajte ich nadmieru, ani ich neťahajte, pretože by sa mohli poškodiť. Chráňte sieťovú šnúru pred horúčavou, olejom a ostrými hranami.
- ▶ Predlžovacia šnúra musí mať vodiče s priemerom uvedeným v Návode na používanie a musí byť v takom vyhotovení, aby bola chránená pred ostrekujúcou vodou. Zástrčkové spojenie sa nesmie nachádzať vo vode.

### Elektrická bezpečnosť

- ▶ **Motorový istič je nainštalovaný! Motor je vybavený ochranou proti preťaženiu. V takom prípade, keď sa motor samočinne zastaví, nechajte ho pred novým spustením niekoľko minút vychladnúť.**
- ▶ **Dôležité upozornenie! Predtým, ako začnete záhradníckeho náradie nastavovať alebo čistiť, náradie vypnite a vyťahnite zástrčku sieťovej šnúry zo zásuvky. To isté platí aj v tom prípade, keď sa Vám zamotala sieťová šnúra.**
- ▶ **Okamžite vyťahnite zástrčku sieťovej šnúry zo zástrčky, keď sa počas práce sieťová šnúra poškodila. NEDOTÝKAJTE SA POŠKODENEJ SIEŤOVEJ ŠNÚRY PREDTÝM, AKO VYTIAHNETE ZÁSTRČKU SIEŤOVEJ ŠNÚRY ZO ZÁSUVKY.**

Vaše záhradnícke náradie je kvôli bezpečnosti vybavené ochrannou izoláciou a nepotrebuje žiadne uzemnenie. Prevádzkové napätie náradia je 230 V AC (striedavý prúd), 50 Hz (pre krajiny mimo EÚ 220 V, 240 V – podľa konkrétneho vyhotovenia). Používajte len schválené predlžovacie šnúry zodpovedajúce predpisom. Bližšie informácie Vám poskytne Vaše autorizované servisné stredisko.

Smú sa používať výlučne iba predlžovacie šnúry konštrukčného typu H05VV-F, H05RN-F alebo IEC (60227 IEC 53, 60245 IEC 57).

Ak budete pri práci s týmto záhradníckym náradím musieť používať predlžovaciu šnúru, smie sa používať iba predlžovacia šnúra s nasledujúcimi prierezmi vodičov:

- 1,0 mm<sup>2</sup>: maximálna dĺžka 40 m
- 1,5 mm<sup>2</sup>: maximálna dĺžka 60 m
- 2,5 mm<sup>2</sup>: maximálna dĺžka 100 m

Upozornenie: Ak používate pri práci predlžovaciu šnúru, musí byť táto vybavená – ako je to popísané v Bezpečnostných predpisoch – ochranným vodičom, ktorý je prostredníctvom zástrčky prepojený s ochranným vodičom Vášho elektrického zariadenia.

V prípade pochybností prekonzultujte problém s vyučeným elektrikárom alebo s najbližším autorizovaným servisným strediskom Bosch.

► **BUĎTE OPATRNÝ: Nevhodné predlžovacie šnúry, ktoré nezodpovedajú predpisom, môžu byť nebezpečné. Predlžovacia šnúra, zástrčka a spojka musia byť na používanie vo vonkajšom prostredí vyrobené vo vodotesnom vyhotovení, ktoré je schválené na používanie vo vonkajšom prostredí.**

Na zaručenie bezpečnosti odporúčame používať ochranný spínač pri poruchových prúdoch (FI) s maximálnym chybovým 30 mA. Tento ochranný spínač pri poruchových prúdoch (FI) treba pred každým použitím prekontrolovať.

Prívodné vedenie treba pravidelne kontrolovať, či nevykazuje znaky poškodenia a smie sa používať len vtedy, keď je v bezchybnom stave.

Keď je prívodná šnúra poškodená, smie sa zveriť do opravy len autorizovanému servisnému stredisku Bosch.

Pokyny k produktom, ktoré **sa vo Veľkej Británii** nepredávajú:



**UPOZORNENIE:** Pre Vašu bezpečnosť je potrebné, aby zástrčka namontovaná na záhradníckom náradí bola spojená s predlžovacou šnúrou. Spojenie predlžovacej šnúry musí byť chránené pred ostrekujúcou vodou, musí byť vyrobené z gumy, alebo musí byť potiahnuté gumou. Predlžovacia šnúra musí byť vybavená odľahčovacími prípravkami pri namáhaní na ťah.







## Údržba

- ▶ Postarajte sa o to, aby boli všetky matice, svorníky (zavrtané skrutky) a ostatné skrutky dobre utiahnuté, aby bol zabezpečený spoľahlivý prevádzkový stav fúkača lístia/záhradného vysávača.
- ▶ Fúkač lístia/záhradný vysávač skladujte na suchom a vysoko položenom mieste, prípadne v zamknutej miestnosti, mimo dosahu detí.
- ▶ Opatrované alebo nejakým spôsobom poškodené súčiastky vždy pre istotu ihneď vymeňte.
- ▶ Pravidelne kontrolujte zberný vak, či nie je opotrebovaný alebo poškodený.
- ▶ Nepokúšajte sa záhradnicke náradie opravovať sami, s výnimkou prípadu, že máte potrebné vzdelanie (školenie).
- ▶ Postarajte sa o to, aby boli použité originálne náhradné súčiastky značky Bosch.

## Symbody

Nasledujúce symboly sú pre čítanie a pochopenie tohto Návodu na používanie veľmi dôležité. Dobré si tieto symboly a ich významy zapamätajte. Správna interpretácia týchto symbolov Vám bude pomáhať lepšie a bezpečnejšie používať toto ručné elektrické náradie.

Symbol	Význam
	Pracovný režim odfukovanie lístia
	Pracovný režim vysávanie lístia

Symbol	Význam
	Smer pohybu
	Smer reakcie
<b>I</b>	Zapnutie
<b>O</b>	Vypnutie
	Dovolená manipulácia
	Zakázaný druh manipulácie
	Používajte ochranné pracovné rukavice.
	Používajte toto záhradnicke náradie iba s namontovanou nasávacou rúrou.

## Používanie podľa určenia

Toto záhradné náradie je určené na zhrňanie lístia fúkaním a na zber lístia a záhradného odpadku, ako napr. pokosenej trávy okolo domu a záhrady.

Toto záhradné náradie **sa nesmie používať ako drvič**.

Používanie elektrického náradia iným spôsobom, ako je výslovne určené, môže byť nebezpečné. Používanie iným spôsobom, ako je určené, Vám môže spôsobiť vážne poranenie.

## Technické údaje

Fúkač lístia / Záhradný vysávač	ALS 30	
Vecné číslo		3 600 HA1 1..
Menovitý príkon	W	3000
Rýchlosť prúdu vzduchu	km/h	280 – 300
Max. objem prúdu vzduchu	m <sup>3</sup> /h	800
Redukovanie množstva lístia		10:1
Objem zberného vaku	l	45

Tieto údaje platia pre menovité napätie [U] 230 V. V takých prípadoch, keď má napätie odlišné hodnoty a pri vyhotoveniach, ktoré sú špecifické pre niektorú krajinu, sa môžu tieto údaje odlišovať.

Všimnite si láskavo vecné číslo na typovom štítku svojho záhradnickeho náradia. Obchodné názvy jednotlivých kusov záhradnickeho náradia sa môžu odlišovať.

## 118 | Slovensky

Fúkač listia / Záhradný vysávač	ALS 30	
Hmotnosť (pracovný režim odfukovanie listia)	kg	3,2
Hmotnosť (pracovný režim vysávanie listia)	kg	4,4
Trieda ochrany		□/II
Sériové číslo	pozri typový štítok na záhradníckom náradí	

Tieto údaje platia pre menovité napätie [U] 230 V. V takých prípadoch, keď má napätie odlišné hodnoty a pri vyhotoveniach, ktoré sú špecifické pre niektorú krajinu, sa môžu tieto údaje odlišovať.

Všimnite si láskavo vecné číslo na typovom štítku svojho záhradníckeho náradia. Obchodné názvy jednotlivých kusov záhradníckeho náradia sa môžu odlišovať.

## Informácia o hlučnosti/vibráciách

Hodnoty hlučnosti zistené podľa EN 50636-2-100.

Vyhodnotená hodnota hladiny hluku A tohto náradia je typicky: Hladina akustického tlaku 82 dB (A); hladina akustického výkonu 102 dB (A). Nespoľahlivosť merania K = 3 dB.

### Používajte chrániče sluchu!

Celkové hodnoty vibrácií  $a_h$  (suma vektorov troch smerov) a nepresnosť merania K zisťované podľa normy EN 60335:  $a_h < 2,5 \text{ m/s}^2$ ,  $K = 1,5 \text{ m/s}^2$ .

## Vyhlasenie o konformite

Vyhlasujeme na výhradnú zodpovednosť, že výrobok opísaný v časti „Technické údaje“ spĺňa všetky príslušné ustanovenia smerníc 2011/65/EÚ, 2014/30/EÚ, 2006/42/ES, 2000/14/ES vrátane ich zmien a je v súlade s nasledujúcimi normami: EN 60335-1, EN 50636-2-100.

2000/14/ES: Garantovaná hladina akustického výkonu 105 dB(A). Spôsob hodnotenia konformity podľa prílohy V.

Kategória produktu: 34, 35

Súbor technickej dokumentácie (2006/42/ES, 2000/14/ES) sa nachádza u:

Bosch Lawn and Garden Ltd., PT-LG/ENS23, Stowmarket, Suffolk IP14 1EY, England

Henk Becker Executive Vice President Engineering  
Helmut Heinzlmann Head of Product Certification PT/ETM9

*Henk Becker* *i.v. Heinzlmann*

Robert Bosch GmbH, Power Tools Division  
70764 Leinfelden-Echterdingen, GERMANY  
09.07.2014

## Montáž a používanie

Cieľ činnosti	Obrázok	Strana
Obsah dodávky (základná výbava)	1	218
Montáž ochranného krytu	2	218
Nasadenie dýzy	3	219
Zapojenie predĺžovacej šnúry	4	219
Zapnutie	4	219
Vypnutie	4	219
Pracovný režim odfukovanie listia	5	220
Nastavenie rýchlosti odfukovania listia	5	220
Odmontovanie dýzy/ ochranného krytu	6	221
Montáž rukoväte	7	221
Montáž nasávacej rúry (jednorazová montáž)	8	222
Upevnenie popruhu na prenášanie	9	222
Montáž zberného vaku	10	223
Zapojenie predĺžovacej šnúry	11	223
Zapnutie	11	223
Vypnutie	11	223
Pracovný režim vysávanie listia	12	224
Nastavenie objemu prúdu vzduchu	12	224
Nastavenie prednej rukoväte	13	225
Vyprázdňovanie zberného vaku	14	225 – 226
Údržba a čistenie	15	226 – 227
Uschovávanie a preprava	16	227

## Pokyny na používanie

Pri práci držte záhradnícke náradie vždy tesne nad zemou. Nezhŕňajte dohromady žiadne horúce, horľavé ani výbušné materiály.

Tento záhradný vysávač je vhodný na vysávanie listia a iných záhradných odpadov.

Pred použitím záhradníckeho náradia prekontrolujte okolie, či sa v ňom nenachádzajú drobné zvieratá alebo tvrdé predmety.

Nevysávajte žiadne kvapaliny, plastové vrecká, plechovky od nápojov, šišky ihličnatých stromov, konáre s hrubším priemerom ako 5 mm, uteráky, papierové vreckovky a štipce na bielizeň.

## Hľadanie porúch



Symptómy	Možná príčina	Odstránenie príčiny
Záhradnícke náradie nebeží	Jednotlivé komponenty nie sú správne zmontované	pozri odsek „Montáž“
	Výpadok sieťového napätia	Skontrolujte a zapnite
	Zásuvka elektrickej siete je chybná	Použite inú zásuvku
	Predlžovacia šnúra je poškodená	Skontrolovať prívodnú šnúru a v prípade, že je poškodená, ju vymeniť
	Poistka vypadla	Vymeňte poistku
Záhradnícke náradie beží prerušovane	Motorový istič sa inicioval	Nechajte motor vychladnúť a prekontrolujte, či nie je zablokovaný ventilátor
	Predlžovacia šnúra je poškodená	Skontrolovať prívodnú šnúru a v prípade, že je poškodená, ju vymeniť
	Vnútoraná kabeláž záhradníckeho náradia je porušená	Vyhľadajte autorizovanú servisnú opravovňu
	Porucha vypínača	Vyhľadajte autorizovanú servisnú opravovňu
Silné vibrácie/hluk	Motorový istič sa inicioval	Nechajte motor vychladnúť a prekontrolujte, či nie je zablokovaný ventilátor
	Záhradnícke náradie je pokazené	Vyhľadajte autorizovanú servisnú opravovňu
Záhradnícke náradie nefúka/nevysáva	Dýza/vysávacía rúra sú upchaté	Dýzu/nasávaciu rúru uvoľnite
Dýza/nasávacía rúra sa nedajú namontovať	Nesprávna montáž	pozri odsek „Montáž“
Intenzita vysávania sa znižuje	Zberný vak je plný	Zberný vak vyprázdňte
	Prípojovacie hrdlo zberného vaku je zablokované (upchaté)	Uvoľnite prípojovacie hrdlo zberného vaku
Ventilátor sa neotáča	Ventilátor je zablokovaný	Záhradnícke náradie vypnite a odstráňte upchatie (pri práci použite ochranné pracovné rukavice)

## Údržba a servis

### Údržba, čistenie a skladovanie

- **Pred každou prácou na záhradníckom náradí vytiahnite zástrčku náradia zo zásuvky.**
- **Udržujte záhradnícke náradie vždy v čistote, aby ste mohli pracovať kvalitne a bezpečne.**

Udržujte toto záhradnícke náradie a jeho vetracie štrbiny vždy v čistote, aby ste mohli pracovať kvalitne a bezpečne.

Nečistotu odstraňujte zo záhradníckeho náradia alebo zo zberného vaku pomocou vlhkej handry.

Neostrekujte toto záhradnícke náradie nikdy vodou, ani ho do vody neponárajte.

Záhradnícke náradie skladujte na bezpečnom a suchom mieste tak, aby bolo mimo dosahu detí.

Neodkladajte na záhradnícke náradie žiadne ďalšie predmety.

### Servisné stredisko a poradenstvo pri používaní

**www.bosch-garden.com**

Pri všetkých dopytoch a objednávkach náhradných súčiastok uvádzajte láskavo bezpodmienečne 10-miestne vecné číslo uvedené na typovom štítku záhradníckeho náradia.

## 120 | Magyar

**Slovakia**

Na [www.bosch-pt.sk](http://www.bosch-pt.sk) si môžete objednať opravu Vášho stroja online.

Tel.: (02) 48 703 800

Fax: (02) 48 703 801

E-Mail: [servis.naradia@sk.bosch.com](mailto:servis.naradia@sk.bosch.com)

[www.bosch.sk](http://www.bosch.sk)

**Likvidácia**

Záhradnícke náradie, príslušenstvo a obaly treba dať na recykláciu zodpovedajúcu ochrane životného prostredia.

Neodhadzujte záhradnícke náradie do komunálneho odpadu!

**Len pre krajiny EÚ:**

Podľa Európskej smernice 2012/19/EÚ o starých elektrických a elektronických výrobkoch a podľa jej aplikácií v národnom práve Vášho štátu sa musia už nepoužiteľné elektrické a elektronické prístroje zbierať separovane a dávať na recykláciu zodpovedajúcu ochrane životného prostredia.

Zmeny vyhradené.

**Magyar****Biztonsági előírások**

**Figyelem! Gondosan olvassa el a következő utasításokat. Ismerkedjen meg a kezelőelemekkel és a kerti kismegelőírás szerű használatával. Őrizze meg biztos helyen a későbbi használathoz az Üzemeltetési Utasítást.**

**A kerti kismegelőtalálható jelek és jelzések magyarázata**

Általános tájékoztató a veszélyekről.



Gondosan olvassa el az Üzemeltetési útmutatót.



Ügyeljen arra, hogy a berendezésből kirepülő idegen anyagok ne sebesíthessék meg a közelben álló személyeket.

Figyelmeztetés: Munka közben tartson biztonságos távolságot a kerti kismegelőtől.



Fúvóberendezés. Ne nyúljon a kezével vagy lábával a nyílásokba, amíg a kerti kismegelő működésben van.



Ne nyúljon a kezével vagy lábával a nyílásokba, amíg a kerti kismegelő működésben van.



Ügyeljen arra, hogy a közelben tartózkodó személyek a kerti kismegelő által felvert tárgyak által ne szenvedjenek sérüléseket.

Ügyeljen arra, hogy más személyek biztonságos távolságban legyenek a kerti kismegelőtől.



Viseljen zajtompító fülvédőt és védőszemüveget.



Ne dolgozzon esőben és ne hagyja esőben szabad ég alatt a lombfúvó/kerti elszívó gépet.



Kapcsolja ki a kerti kismegelőt és húzza ki a hálózati csatlakozó dugót a dugaszolóaljzatból,



mielőtt a berendezésen beállítási, tisztítási vagy karbantartási munkákat végez, ha a kábel beakadt valahova, ha belevágtak a kábelbe, vagy a kábel bármely módon megrongálódott, vagy ha a lombfúvó/kerti elszívó gépet akár csak rövid időre is felügyelet nélkül hagyja.





Várja meg, amíg a kerti kiskgép minden része teljesen leállt, mielőtt hozzáérne valamelyik alkatrészhez. A kések a kerti kiskgép kikapcsolása után még tovább forognak és sérüléseket okozhatnak.

### Kezelés

- ▶ Sohase engedje meg gyerekeknek, vagy az ezen előírásokat nem ismerő személyeknek, hogy a kerti kiskgépet használják. Az Ön országában érvényes előírások lehet hogy korlátozzák a kezelő korát. Ha a kerti kiskgépet nem használja, azt gyermekek számára nem elérhető helyen tárolja.
- ▶ Ez a kerti kiskgép nincs arra előírva, hogy azt olyan személyek (beleértve a gyerekeket) használják, akiknek a fizikai, érzékelési, vagy értelmi képességeik korlátozottak, vagy nincsenek meg a megfelelő tapasztalataik, illetve tudásuk, kivéve ha az ilyen személyekre a biztonságukért felelős más személy felügyel, vagy utasításokat ad arra, hogyan kell használni a kerti kiskgépet.  
Gyerekeket nem szabad a kerti kiskgéppel felügyelet nélkül hagyni, nehogy játsszanak a készülékkel.
- ▶ Sohase üzemeltesse a kerti kiskgépet, ha a berendezés közvetlen közelében személyek, mindenek előtt gyerekek vagy háziállatok, tartózkodnak.
- ▶ A más személyek által elszenvedett balesetekért, illetve a más tulajdonában keletkezett károkért a kezelő vagy felhasználó felel.
- ▶ Üzem közben a a berendezéstől mért 3 m sugarú körön belül a kezelőn kívül más személyek, illetve állatok nem tartózkodhatnak. A kezelő a munkaterületen más személyekért saját maga felelős.
- ▶ A kerti kiskgépet csak nappali fényben vagy jó mesterséges megvilágítás mellett használja.
- ▶ Ha fáradt, vagy beteg, vagy ha kábítószerek vagy alkohol hatása alatt áll, vagy orvosságokat vett be, ne használja a berendezést.
- ▶ Rossz időjárási viszonyok esetén, és főleg ha vihar készül, ne dolgozzon a kerti kiskgéppel.
- ▶ Ennek a kerti kiskgépnek a használatához viseljen a felsőtestén és a karjain mindig szoros ruházatot.
- ▶ Ne használja a kerti kiskgépet mezítláb vagy nyitott szandálban. Viseljen mindig stabil lábbelit és egy hosszú nadrágot.
- ▶ Ügyeljen arra, hogy a gép ne húzza be a lazán ülő ruhát a levegő beszívó nyílásba, mivel ez személyi sérüléshez vezethet.
- ▶ A kerti kiskgépet csak felszerelt fűvókával, illetve felszerelt szívócsővel használja.
- ▶ Ügyeljen arra, hogy a gép ne húzza be a hosszú haját a levegő beszívó nyílásba, mivel ez személyi sérüléshez vezethet.
- ▶ Gondosan vizsgálja meg a megmunkálni kívánt területet, és

## 122 | Magyar

távolítson el minden drótot és egyéb idegen tárgyat.

- ▶ Minden használat előtt ellenőrizze a csatlakozó vezeték/a hosszabbító esetleges rongálódásait és szükség esetén cserélje ki a megrongálódott alkatrészt. Óvja meg a csatlakozó vezetékét/a hosszabbítót a magas hőmérsékletektől, az olajtól és az élektől és sarkaktól.
- ▶ A kábelt mindig csak hátrafelé vezesse el a kerti kisméretűtől.
- ▶ A kerti kisméretűt csak az adott üzemmódhoz előírt helyzetben üzemeltesse. A kerti kisméretű nem alkalmas arra, hogy lombfűvő üzemmódban fordítva tartsák.
- ▶ A lombfűvő/kerti elszívó gépet sohasem üzemeltesse meghibásodott védőberendezésekkel, vagy fedéllel, illetve biztonsági berendezésekkel, mint például felfogó zsák nélkül.
- ▶ Gondoskodjon arról, hogy a berendezéssel szállított valamennyi fogantyú és védőberendezés fel legyen szerelve a lombfűvő/kerti elszívó gépre, amikor azt üzemelteti. Sohasem próbálja meg egy hiányosan felszerelt, vagy megengedett módon megváltoztatott lombfűvő/kerti elszívó gépet üzembe helyezni.
- ▶ A lombfűvő/kerti elszívó gép üzemeltetésekor mindig ügyeljen arra, hogy biztos talajon álljon és megőrizze az egyensúlyát.
- ▶ Mindig legyen tudatában a környezetének és készüljön fel olyan

lehetséges veszélyekre, amelyeket a lomb elfűvése vagy felszívása közben esetleg nem hall meg.

- ▶ Kerülje el az abnormalis testtartást és őrizze mindig meg az egyensúlyát.
- ▶ Lejtős területeken ügyeljen arra, hogy mindig biztosan álljon és biztos helyre lépjen.
- ▶ Mindig nyugodtan menjen, sohasem fusson gyorsan.
- ▶ Tartsa minden szennyezéstől mentesen valamennyi hűtőlevegőnyílást.
- ▶ Sohasem fújja a szemetet/leveleket a közelében álló személyek felé.
- ▶ Sohasem vigye a kerti kisméretűt a kábelnél fogva.
- ▶ Célszerű egy védőálarcot viselni.
- ▶ **Viseljen védőszemüveget.**
- ▶ **A kerti kisméretűn változtatásokat végrehajtani tilos.** A nem megengedett változtatások befolyásolhatják a kerti kisméretű biztonságát és megnövekedett zajokhoz és rezgésekhez vezethetnek.

### Húzza ki a csatlakozó dugót a dugaszoló aljzatból:

- minden olyan esetben, ha őrizet nélkül hagyja a kerti kisméretűt,
- ha a lombfűvő/kerti elszívó gépet felülvizsgálja, egy blokkolást hárít el, vagy a berendezésen más munkát végez,
- egy idegen testtel való ütközés után. Azonnal ellenőrizze a lombfűvő/kerti elszívó gép esetleges

megrongálódásait és szükség esetén javíttassa meg,

- ha a lombfűvő/kerti elszívó gép szokatlan módon rezgésbe jön (azonnal ellenőrizze).

### Áramcsatlakozás

- ▶ Az áramforrás feszültségének meg kell egyeznie a kerti kiscsőgép típus tábláján található adatokkal.
- ▶ Célszerű a kerti kiscsőgép csak olyan dugaszolóaljzathoz csatlakoztatni, amely fel van szerelve egy 30 mA hibaáram védőkapcsolóval.
- ▶ Ehhez a kerti kiscsőgéphez csak olyan hálózati csatlakozó vezeték használjon, illetve a vezeték csak olyanra cserélje ki, amelynek az adatai megegyeznek a gyártó által megadott adatokkal; a rendelési számot és a típust lásd az Üzemeltetési útmutatóban.
- ▶ Sohase fogja meg nedves kézzel a hálózati csatlakozó dugót.
- ▶ Ne menjen keresztül járművel a hálózati csatlakozó vezetéken vagy a hosszabbító kábelben, ne préselje össze és ne húzza meg erősen azt, mert megrongálódhat. A kábelt óvja meg az éles peremektől, magas hőmérséklettől és olajtól.
- ▶ A hosszabbító kábelnek legalább az Üzemeltetési útmutatóban megadott vezetékkeresztmetszettel kell rendelkeznie és fröccsenő víz ellen védett kivitelűnek kell lennie. A dugós csatlakozó nem feküdhöz vízben.

### Elektromos biztonsági előírások

- ▶ **A berendezés egy beépített motorvédelemmel van ellátva! A motor fel van szerelve egy túlterhelés elleni védelemmel. Ha a motor leáll, akkor hagyja azt az újraindítás előtt néhány percig lehűlni.**
- ▶ **Figyelem! A beállítási vagy tisztítási munkák megkezdése előtt kapcsolja ki a kerti kiscsőgép és húzza ki a hálózati csatlakozó dugót a dugaszoló aljzathoz. Ugyanez érvényes azokra az esetekre is, amikor a hálózati kábel feltekeredett.**
- ▶ **Azonnal húzza ki a hálózati csatlakozó dugót a dugaszolóaljzathoz, ha a kábel a munka során megsérült. NE ÉRJEN HOZZÁ A MEGRONGÁLÓDOTT KÁBELHEZ, MIELŐTT KI NEM HÚZTA A HÁLÓZATI CSATLAKOZÓ DUGÓT.**

Az Ön kerti kiscsőgép biztonsági megfontolásokról védőszigeteléssel van ellátva és földelésre nincs szüksége. Az üzemi feszültség 230 V AC, 50 Hz (az EU-n kívüli országokban a kivittől függően 220 V, 240 V). Csak engedélyezett hosszabbító kábelt használjon. További információkat az erre feljogosított vevőszolgálatától kaphat.

Csak a H05VV-F, H05RN-F vagy IEC (60227 IEC 53, 60245 IEC 57) kivitelnek megfelelő hosszabbító kábelt szabad használni.

Ha a kerti kiscsőgép üzemeltetéséhez hosszabbító kábelt használ, akkor csak

## 124 | Magyar

a következő keresztmetszetű vezetékeket tartalmazó hosszabbítókábelt szabad használni:

- 1,0 mm<sup>2</sup>: Maximális hosszúság 40 m
- 1,5 mm<sup>2</sup>: Maximális hosszúság 60 m
- 2,5 mm<sup>2</sup>: Maximális hosszúság 100 m

Megjegyzés: Ha egy hosszabbító kábelt használ, akkor annak – amint az a biztonsági előírásokban leírásra került – egy védővezetékkel kell rendelkeznie, amely a csatlakozó dugón keresztül össze van kötve az Ön elektromos berendezésének védővezetékével.

Kétséges esetekben kérdezzen meg erről egy megfelelő képzésű villanszerelőt vagy a következő Bosch szerviz képviselőt.

- ▶ **VIGYÁZAT: A nem előírászerű hosszabbító kábelek veszélyesek lehetnek. A hosszabbító kábeleknek, csatlakozó dugóknak és csatlakozásoknak vízhatlan, szabadtéri használatra engedélyezett kivitelűeknek kell lenniük.**

A biztonság megnövelése érdekében célszerű egy legfeljebb 30 mA hibaáram-kapcsolót használni. Ezt a hibaáram kapcsolót minden használat előtt külön ellenőrizni kell.

A csatlakozó vezeték megrongálódásának esetleges jeleit rendszeresen ellenőrizni kell, a vezetéket csak kifogástalan állapotban szabad használni.

Ha a csatlakozó vezeték megrongálódott, azt csak egy Bosch márkaszervizzel szabad megjavíttatni.

Tájékoztató azon termékekről, amelyek **nem Nagybritanniában** kerülnek eladásra:

**FIGYELEM:** A kerti kisgépre szerelt csatlakozó dugót az Ön biztonsága érdekében össze kell kapcsolni a hosszabbító kábellel. A hosszabbító csatlakozójának fröccsenő víz ellen védett kivitelűnek kell lennie, gumiból kell készülnie, vagy gumival kell bevonva lennie. A hosszabbítókábelt csak egy húzásmentesítővel felszerelve szabad használni.

### Karbantartás

- ▶ Gondoskodjon arról, hogy valamennyi anya, csapszeg és csavar biztonságosan rögzítve legyen, hogy garantálhassa a lombfúvó/kerti elszívó gép biztonságos munkavégzési állapotát.
- ▶ A használaton kívüli lombfúvó/kerti elszívó gépet száraz, magas, vagy zárt helyen tárolja, ahol gyerekek ahhoz nem férhetnek hozzá.
- ▶ Az elkopott, vagy megrongálódott alkatrészeket biztonsági megfontolásból cserélje ki.
- ▶ Rendszeresen ellenőrizze a felfogó zsákot, nem kopott-e el, vagy nincs-e megrongálódva.
- ▶ Ne próbálja meg a kerti kisgépet megjavítani, hacsak nincs meg ehhez a megfelelő képzettsége.
- ▶ Gondoskodjon arról, hogy a cserealkatrészként csak Bosch gyártmányú alkatrészeket használjanak.

## Jelképes ábrák

Az ezt követő jelmagyarázat az Üzemeltetési útmutató elolvasásának és megértésének megkönnyítésére szolgál. Jegyezze meg ezeket a szimbólumokat és jelentésüket. A szimbólumok helyes interpretálása segítségére lehet a kerti kiskép jobb és biztonságosabb használatában.

Jel	Magyarázat
	Lombfűvő üzemmód
	Lombelszívó üzemmód
	Mozgásirány
	A reakció iránya
	Bekapcsolás
	Kikapcsolás
	Megengedett tevékenység
	Tilos tevékenység
	Viseljen védő kesztyűt.
	A kerti kisképet csak felszerelt szívócsővel használja.

## Rendeltetészerű használat

A kerti kiskép a ház körüli és kerti lombok, kerti hulladékok (például fű) összefűvésére és összegyűjtésére szolgál.

A kerti kisképet **nem szabad aprítógépként** használni.

Az elektromos kéziszerszámoknak az előírányzott felhasználási módjuktól eltérő módon történő használata veszélyes lehet. A rendeltetési céloknak meg nem felelő használat során a kezelő sérüléseket szenvedhet.

## Műszaki adatok

Lombfűvő gép/Kerti porszívó	ALS 30	
Cikkszám		3 600 HA1 1..
Névleges felvett teljesítmény	W	3000
Levegő áramlási sebesség	km/ó	280 – 300
Térfogati légáram, max.	m <sup>3</sup> /óra	800
A lombmennyiség csökkentése		10:1
A felfogó zsák térfogata	l	45
Súly (lombfűvő üzemmód)	kg	3,2
Súly (lombelszívó üzemmód)	kg	4,4
Érintésvédelmi osztály		□/II
Gyári szám	lásd a kerti kisképen elhelyezett típusablát	

Az adatok [U] = 230 V névleges feszültségre vonatkoznak. Ettől eltérő feszültségek esetén és az egyes országok számára készült különleges kivitelekben ezek az adatok változhatnak.

Kérjük vegye figyelembe a kerti kiskép típusabláján található alkatrészszámot. Egyes kerti kisképeknek több különböző kereskedelmi megnevezése is lehet.

## Zaj és vibráció értékek

A zajmérési eredmények az EN 50636-2-100 szabványnak megfelelően kerültek meghatározásra.

A készülék A-értékelésű zajszintjének tipikus értékei: Hangnyomásszint 82 dB(A); hangteljesítményszint 102 dB(A). Bizonytalanság K = 3 dB.

### Viseljen fülvédőt!

Az  $a_{H1}$  rezgési összértékek (a három irány vektorösszege) és a K bizonytalanság az EN 60335 szabványnak megfelelően kerültek meghatározásra:

$a_{H1} < 2,5 \text{ m/s}^2$ ,  $K = 1,5 \text{ m/s}^2$ .

## Megfelelőségi nyilatkozat

Egyedüli felelőséggel kijelentjük, hogy a „Műszaki adatok” leírt termék megfelel a 2011/65/EU, 2014/30/EU, 2006/42/EK, 2000/14/EK irányelvekben és azok módosításaiban leírt idevágó előírásoknak és megfelel a következő szabványoknak: EN 60335-1, EN 50636-2-100, 2000/14/EK: Garantált hangteljesítmény-szint 105 dB(A). A konformitás megállapítási eljárás leírása a V függelékben található.

Termék kategória: 34, 35

A műszaki dokumentációja (2006/42/EK, 2000/14/EK) a következő helyen található:

Bosch Lawn and Garden Ltd., PT-LG/ENS23, Stowmarket, Suffolk IP14 1EY, England

## 126 | Magyar

Henk Becker Executive Vice President Engineering  
 Helmut Heinzelmann Head of Product Certification PT/ETM9

*Henk Becker i.V. Heinzelmann*

Robert Bosch GmbH, Power Tools Division  
 70764 Leinfelden-Echterdingen, GERMANY  
 09.07.2014

## Felszerelés és üzemeltetés

A tevékenység célja	Ábra	Oldal
Szállítmány tartalma	1	218
A védőburkolat felszerelése	2	218
A fűvóka felhelyezése	3	219
A hosszabbító kábel felszerelése	4	219
Bekapcsolás	4	219
Kikapcsolás	4	219
Lombfűvő üzemmód	5	220
A lombfűvási sebesség beállítása	5	220
A fűvóka/védőburkolat leszerelése	6	221
A fogantyú felszerelése	7	221
A szívócső felszerelése (egyszeri felszerelés)	8	222
A tartóheveder rögzítése	9	222

A tevékenység célja	Ábra	Oldal
A felfogó zsák felszerelése	10	223
A hosszabbító kábel felszerelése	11	223
Bekapcsolás	11	223
Kikapcsolás	11	223
Lombelszívó üzemmód	12	224
A térfogati légáram beállítása	12	224
Az első fogantyú beállítása	13	225
A felfogó zsák kiürítése	14	225 – 226
Karbantartás és tisztítás	15	226 – 227
Tárolás és szállítás	16	227

## Munkavégzési tanácsok

A kerti kiegészítet a munka során tartsa állandóan szorosan a talaj felett.

Ne fújjon össze egymáshoz forró, éghető vagy robbanékony anyagokat.

A kerti elszívó gép csak lomb és kerti hulladékok felszívására alkalmas.

A kerti kiegészítet használata előtt ellenőrizze, nincsenek-e a közelben kisebb állatok és kemény tárgyak.

Ne szívjon fel folyadékot, műanyag zacskókat, konzervdobozokat, fenyődobozokat, 5 mm-nél nagyobb átmérőjű ágakat, kendőket, papírzsebkendőket és ruhaszártó csipeteket.

## Hibakeresés



Probléma	Lehetséges ok	Elhárítás módja
A kerti kiegészítet nem működik	A komponensek nincsenek helyesen felszerelve	lásd „Szerelés”
	Hálózati feszültség hiányzik	Ellenőrizze és kapcsolja be
	A dugaszoló aljzat hibás	Használjon egy másik dugaszolóaljzatot
	A hosszabbító kábel megrongálódott	A kábelt vizsgálja meg, és ha megrongálódott, cserélje ki
	A biztosíték leoldott	Cserélje ki a biztosítékot
	A motorvédelem kioldott	Hagyja lehűlni a motort és ellenőrizze, hogy a fűvőberendezés be van-e akadva

Probléma	Lehetséges ok	Elhárítás módja
A kerti kisgép csak megszakításokkal működik	A hosszabbító kábel megrongálódott	A kábelt vizsgálja meg, és ha megrongálódott, cserélje ki
	A kerti kisgép belső vezetékai meghibásodtak	Keressen fel egy vevőszolgálatot
	A be-/kikapcsoló meghibásodott	Keressen fel egy vevőszolgálatot
	A motorvédelem kioldott	Hagyja lehűlni a motort és ellenőrizze, hogy a fűvőberendezés be van-e akadva
Erős rezgések/zajok	A kerti kisgép meghibásodott	Keressen fel egy vevőszolgálatot
A kerti kisgép nem fűj/nem szív	A fűvőka/a szívócső eldugult	Tisztítsa ki a fűvőkát/a szívócsövet
A fűvőkát/a szívócsövet nem sikerül felszerelni	Hibás szerelés	lásd „Szerelés”
Az elszívási erő csökken	A felfogó zsák megtelt	Ürítse ki a felfogó zsákot
	A felfogó zsák csatlakozócsonkjá leblokkolt	Szabadítsa ki a felfogó zsák csatlakozócsonkját
A fűvőberendezés nem forog	A fűvőberendezés leblokkolt	Kapcsolja ki a kerti kisgépet és távolítsa el a blokkolást (viseljen védő kesztyűt)

## Karbantartás és szerviz

### Karbantartás, tisztítás és tárolás

- ▶ **A kerti kisgépen végzendő bármely munka megkezdése előtt húzza ki a csatlakozó dugót a dugaszoló aljzathól.**
- ▶ **A kerti kisgépet tartsa tisztán, hogy jól és biztonságosan dolgozhasson.**

Tartsa mindig tisztán a kerti kisgépet és annak szellőzőnyílásait, hogy jól és biztonságosan dolgozhasson. A kerti kisgépről vagy a felfogó zsákról a szennyeződések egy nedves kendővel távolítsa el.

Sohase locsolja le vízzel és sohase mártsa vízbe a kerti kisgépet.

A kerti kisgépet egy biztonságos, száraz, és gyerekek által el nem érhető helyen tárolja.

Ne tegyen más tárgyakat a kerti kisgépre.

### Vevőszolgálat és használati tanácsadás

[www.bosch-garden.com](http://www.bosch-garden.com)

Ha kérdései vannak, vagy pótalkatrészeket akar megrendelni, okvetlenül adja meg a kerti kisgép típusátláján található 10-jegyű megrendelési számot.

#### Magyarország

Robert Bosch Kft.  
1103 Budapest  
Gyömrői út. 120.  
A [www.bosch-pt.hu](http://www.bosch-pt.hu) oldalon online megrendelheti készülékének javítását.  
Tel.: (061) 431-3835  
Fax: (061) 431-3888

### Eltávolítás

A kerti kisgépeket, a tartozékokat és a csomagolást a környezetvédelmi szempontoknak megfelelően kell újrafelhasználásra előkészíteni.

Ne dobja ki a kerti kisgépeket a háztartási szemétkébe!

#### Csak az EU-tagországok számára:



Az elhasznált villamos és elektronikus berendezésekre vonatkozó 2012/19/EU európai irányelvnek és a megfelelő országos törvényeknek való átültetésének megfelelően a már nem használható elektromos és elektronikus berendezéseket külön össze kell gyűjteni és a

környezetvédelmi szempontoknak megfelelően kell újrafelhasználásra leadni.

#### A változtatások joga fenntartva.

128 | Русский

## Русский



Сертификат о соответствии  
No. RU C-DE.АЯ46.В.65644  
Срок действия сертификата о соответствии  
по 11.09.2019  
«РОСТЕСТ-МОСКВА»  
119049 г. Москва,  
ул. Житная, д. 14, стр. 1

Сертификаты о соответствии хранятся по адресу:  
ООО «Роберт Бош»  
ул. Акад. Королева, 13 стр. 5  
Россия, 129515, Москва

Дата изготовления указана на последней странице  
обложки Руководства.  
Контактная информация относительно импортера  
содержится на упаковке.

### Срок службы изделия

Срок службы изделия составляет 7 лет. Не рекомендуется  
к эксплуатации по истечении 5 лет хранения с даты  
изготовления без предварительной проверки (дату  
изготовления см. на этикетке).

### Перечень критических отказов и ошибочные действия персонала или пользователя

- не использовать с поврежденной рукояткой или поврежденным защитным кожухом
- не использовать при появлении дыма непосредственно из корпуса изделия
- не использовать с перебитым или оголенным электрическим кабелем
- не использовать на открытом пространстве во время дождя (в распыляемой воде)
- не включать при попадании воды в корпус
- не использовать при сильном искрении
- не использовать при появлении сильной вибрации

### Критерии предельных состояний

- перетёрт или повреждён электрический кабель
- поврежден корпус изделия

### Тип и периодичность технического обслуживания

Рекомендуется очистить инструмент от пыли после каждого использования.

### Хранение

- необходимо хранить в сухом месте
- необходимо хранить вдали от источников повышенных температур и воздействия солнечных лучей
- при хранении необходимо избегать резкого перепада температур
- хранение без упаковки не допускается
- подробные требования к условиям хранения смотрите в ГОСТ 15150 (Условие 1)

### Транспортировка

- категорически не допускается падение и любые механические воздействия на упаковку при транспортировке
- при разгрузке/погрузке не допускается использование любого вида техники, работающей по принципу зажима упаковки
- подробные требования к условиям транспортировки смотрите в ГОСТ 15150 (Условие 5)

### Указания по безопасности

**Внимание! Внимательно прочитайте следующие указания. Ознакомьтесь с элементами управления и правильным использованием садового инструмента. Сохраняйте руководство по эксплуатации для дальнейшего использования.**

### Пояснения к символам на садовом инструменте



Общее указание на наличие опасности.



Прочитайте руководство по эксплуатации.



Следите за тем, чтобы отбрасываемые работающей машиной предметы не травмировали находящихся вблизи людей.

Предупреждение:  
Выдерживайте безопасное расстояние до садового инструмента, когда он работает.



Вращающаяся воздуходувка.  
Не вставляйте руки и ноги в отверстия, когда садовый инструмент работает.





Не вставляйте руки и ноги в отверстия, когда садовый инструмент работает.



Следите за тем, чтобы чужеродные предметы, отлетающие от садового инструмента, не травмировали находящихся поблизости людей. Следите за тем, чтобы другие лица находились на безопасном расстоянии от садового инструмента.



Обязательно надевайте средства защиты органов слуха и защитные очки.



Не работайте в дождь и не оставляйте воздуходувку/садовый пылесос на улице, когда идет дождь.



Выключайте садовый инструмент и вытаскивайте штепсельную вилку из розетки перед изменением настроек на садовом инструменте, его очисткой или техобслуживанием, если запутался, перерезан или поврежден шнур или если Вам нужно оставить воздуходувку/садовый пылесос без присмотра.



Прежде чем прикасаться к деталям садового инструмента, подождите, пока все его детали полностью не остановятся. Ножи продолжают вращаться некоторое время после выключения садового инструмента и могут причинить телесные повреждения.

### Эксплуатация

- ▶ Никогда не позволяйте пользоваться садовым инструментом детям или лицам, не знакомым с этими указаниями. Национальные предписания могут ограничивать возраст оператора. Если Вы не пользуетесь садовым инструментом, храните его в недосягаемом для детей месте.
- ▶ Этот садовый инструмент не предназначен для использования лицами (включая детей) с ограниченными психическими или сенсорными способностями, с нарушениями психического здоровья, а также с недостаточным опытом/знаниями, исключая случаи, когда эксплуатация осуществляется такими лицами под наблюдением ответственного за их безопасность либо после получения от ответственного за безопасность соответствующих разъяснений относительно эксплуатации данного садового инструмента.

## 130 | Русский

- Необходимо проследить, чтобы дети не играли с садовым инструментом.
- ▶ Никогда не пользуйтесь садовым инструментом, если поблизости находятся другие люди, в особенности дети, или домашние животные.
  - ▶ Оператор или пользователь ответственен за несчастные случаи и ущерб, нанесенный другим лицам или их имуществу.
  - ▶ Во время работы в радиусе 3 м не должны находиться другие люди или животные. Посторонние лица в пределах рабочей зоны находятся под ответственностью пользователя.
  - ▶ Используйте садовый инструмент только при дневном свете либо хорошем искусственном освещении.
  - ▶ Не пользуйтесь продуктом, если Вы устали или больны, или находитесь под воздействием спиртных напитков, наркотических средств или медикаментов.
  - ▶ Не работайте с садовым инструментом при плохих погодных условиях, в частности, когда собирается гроза.
  - ▶ При использовании настоящего садового инструмента всегда прикрывайте верхнюю часть тела и руки прочной одеждой.
  - ▶ Не работайте с садовым инструментом босиком или в открытых сандалиях. Всегда одевайте прочную обувь и длинные брюки.
  - ▶ Следите за тем, чтобы просторная одежда не попала в систему подачи воздуха, поскольку это чревато травмами.
  - ▶ Работайте с садовым инструментом только с монтированным соплом или монтированной всасывающей трубой.
  - ▶ Следите за тем, чтобы длинные волосы не попали в систему подачи воздуха, поскольку это чревато травмами.
  - ▶ Тщательно осмотрите участок, на котором Вам нужно собрать листья, и уберите всю проволоку и прочие чужеродные предметы.
  - ▶ Каждый раз перед использованием проверяйте сетевой шнур/кабель-удлинитель на предмет повреждений и заменяйте его при необходимости. Защищайте сетевой шнур/кабель-удлинитель от высоких температур, масла и острых краев.
  - ▶ Всегда прокладывайте шнур в направлении назад от садового инструмента.
  - ▶ Используйте садовый инструмент только в предусмотренном для соответствующего режима работы положении. Нельзя переворачивать садовый инструмент в режиме всасывания.
  - ▶ Никогда не используйте воздуходувку/садовый пылесос с поврежденными защитными устройствами, крышками или без

- предохранительных приспособлений, напр., без мешка.
- ▶ Убедитесь, что при эксплуатации воздуходувки/садового пылесоса монтированы все прилагаемые рукоятки и защитные устройства. Никогда не пытайтесь работать с не полностью собранной воздуходувкой/не полностью собранным садовым пылесосом, в которой/в котором были выполнены недопустимые изменения.
  - ▶ При работе с воздуходувкой/садовым пылесосом всегда следите за устойчивостью своего положения и сохраняйте равновесие.
  - ▶ Внимательно следите за окружающей ситуацией и будьте готовы к возможным опасным моментам, которые Вы можете не услышать при уборке листьев.
  - ▶ Избегайте неестественного положения тела и всегда сохраняйте равновесие.
  - ▶ На наклонных поверхностях следите за устойчивостью своего положения.
  - ▶ Передвигайтесь всегда спокойно, никогда не бегите.
  - ▶ Держите все отверстия для холодного воздуха в чистоте.
  - ▶ Не сдувайте грязь/листья в направлении находящихся поблизости людей.
  - ▶ Не переносите садовый инструмент за шнур.

- ▶ Мы рекомендуем надевать респираторную маску.
- ▶ **Используйте защитные очки.**
- ▶ **Ничего не меняйте в садовом инструменте.** Недопустимые изменения могут сказаться на безопасности Вашего садового инструмента и приводить к сильным шумам и вибрациям.

#### **Вытягивайте штепсель из розетки:**

- всегда, когда оставляете садовый инструмент без присмотра,
- когда Вы проверяете воздуходувку/садовый пылесос, устраняете засорение или выполняете манипуляции с инструментом,
- после столкновения с чужеродными предметами. Немедленно проверьте воздуходувку/садовый пылесос на предмет повреждений и при необходимости отремонтируйте ее/его,
- если воздуходувка/садовый пылесос начинает необычно вибрировать (немедленно проверить).

#### **Электроподключение**

- ▶ Напряжение источника питания должно соответствовать данным на заводской табличке садового инструмента.
- ▶ Рекомендуется включать этот садовый инструмент в только в розетку, оснащенную УЗО на 30 мА.

- ▶ Используйте с этим садовым инструментом только такие шнуры питания, которые соответствуют данным изготовителя; № для заказа и тип см. в инструкции по эксплуатации.
- ▶ Никогда не беритесь за штепсель мокрыми руками.
- ▶ Не проезжайте через шнур питания и через удлинитель, не сдавливайте их и не тяните за них, поскольку этим Вы можете повредить их. Защищайте шнур от высоких температур, масел и острых краев.
- ▶ Удлинитель должен иметь указанное в инструкции по эксплуатации сечение и быть защищен от брызг воды. Штепсельный разъем не должен лежать в воде.

### Электробезопасность

- ▶ **Установлена защита двигателя! Двигатель оснащен защитой от перегрузки. Если двигатель остановился, оставьте его на несколько минут, чтобы он охладился, прежде чем снова включать его.**
- ▶ **Внимание! Перед проведением работ по настройке или очистке выключайте садовый инструмент и вытягивайте штепсельную вилку из розетки. То же самое имеет силу, если шнур питания запутался.**
- ▶ **Если во время работы шнур питания повредился, немедленно вытащите**

### **штепсельную вилку из розетки. НЕ ПРИКАСАЙТЕСЬ К ПОВРЕЖДЕННОМУ ШНУРУ, ПОКА ВЫ НЕ ВЫТАЩИЛИ ШТЕПСЕЛЬНУЮ ВИЛКУ ИЗ РОЗЕТКИ.**

Из соображений безопасности Ваш садовый инструмент имеет защитную изоляцию и не нуждается в заземлении. Рабочее напряжение составляет 230 В ~, 50 Гц (для стран, не входящих в ЕС: 220 В или 240 В в зависимости от исполнения). Используйте только разрешенный кабель-удлинитель. Информацию можно получить в авторизированной сервисной мастерской.

Разрешается использовать только удлинители типа H05VV-F, H05RN-F или IEC (60227 IEC 53, 60245 IEC 57).

Если Вам нужен удлинитель к садовому инструменту, разрешается использовать только удлинители с сечением провода:

- 1,0 мм<sup>2</sup>: максимальная длина 40 м
- 1,5 мм<sup>2</sup>: максимальная длина 60 м
- 2,5 мм<sup>2</sup>: максимальная длина 100 м

Указание: Кабель-удлинитель должен, по предписаниям техники безопасности, иметь защитный проводник, который соединен через вилку сети с защитным проводником Вашей электрической сети.

В сомнительных случаях обратитесь к профессиональному электрику или в ближайшую сервисную мастерскую фирмы Bosch.

- ▶ **ОСТОРОЖНО: От кабелей-удлинителей, не отвечающих предписаниям, может исходить опасность. Кабель-удлинитель, вилка и муфта должны быть выполнены в водонепроницаемом исполнении и допущены для использования под открытым небом.**

Для повышения безопасности рекомендуется использовать устройство защитного отключения (УЗО), срабатывающее при макс. 30 мА. УЗО следует проверять перед каждым использованием аппарата. Шнур необходимо регулярно проверять на наличие признаков повреждения, его можно использовать только в безупречном состоянии.

Поврежденный сетевой шнур разрешается ремонтировать только в авторизированной мастерской Bosch.

Указание для продуктов за пределами Великобритании:  
**ВНИМАНИЕ:** В интересах Вашей безопасности необходимо соединить штекер садового инструмента с кабелем-удлинителем.

Соединительная муфта кабеля-удлинителя должна быть защищена от водяных брызг, сделана из резины или покрыта резиной. Кабель-удлинитель должен использоваться с приспособлением для разгрузки провода от натяжения.

### Техобслуживание

- ▶ Проверяйте все гайки, болты и винты на предмет прочной

посадки с целью обеспечения безопасного рабочего состояния воздуходувки/садового пылесоса.

- ▶ Храните воздуходувку/садовый пылесос в сухом, возвышенном или закрытом и недоступном для детей месте.
- ▶ Для сохранения безопасности меняйте изношенные или поврежденные части.
- ▶ Регулярно проверяйте мешок на наличие износа и повреждений.
- ▶ Не пытайтесь отремонтировать садовый инструмент, если только у Вас нет необходимого для этого образования.
- ▶ Для замены используйте оригинальные запасные части фирмы Bosch.

### Символы

Следующие символы помогут Вам при чтении и понимании руководства по эксплуатации. Запомните символы и их значение. Правильная интерпретация символов поможет Вам правильнее и надежнее работать с садовым инструментом.

Символ	Значение
	Режим сдувания листьев
	Режим всасывания
	Направление движения
	Направление реакции
<b>I</b>	Включение
<b>O</b>	Выключение

## 134 | Русский

Символ	Значение
	Разрешенное действие
	Запрещенное действие
	Надевайте защитные рукавицы.
	Работайте с садовым инструментом только с монтированной всасывающей трубой.

**Применение по назначению**

Садовый инструмент предназначен для сдува и сбора листьев и садовых отходов, напр., травы, возле дома и в саду.

Использовать садовый инструмент **в качестве измельчителя запрещается**.

Использовать электроинструменты можно только однозначно предписанным способом – любые другие способы опасны. При ненадлежащем использовании возможны травмы.

**Технические данные**

Воздуходувка / Садовый пылесос		ALS 30
Товарный №		3 600 HA1 1..
Ном. потребляемая мощность	Вт	3000
Скорость воздушного потока	км/ч	280 – 300
Макс. объем воздушного потока	м <sup>3</sup> /час.	800
Уменьшение количества листьев		10:1
Вместимость мешка	л	45
Вес (режим сдувания листвы)	кг	3,2
Вес (режим всасывания)	кг	4,4
Класс защиты		□/II
Серийный номер	см. заводскую табличку садового инструмента	
<p>Параметры указаны для номинального напряжения [U] 230 В. При других значениях напряжения, а также в специфическом для страны исполнении инструмента возможны иные параметры. Обратите внимание на товарный номер на заводской табличке Вашего садового инструмента. Торговые названия отдельных садовых инструментов могут различаться.</p>		

**Данные по шуму и вибрации**

Значения звуковой эмиссии определены в соответствии с EN 50636-2-100.

A-взвешенный уровень шума от электроинструмента составляет обычно: уровень звукового давления 82 дБ (A); уровень звуковой мощности 102 дБ (A). Погрешность K = 3 дБ.

**Одевайте наушники!**

Общая вибрация  $a_h$  (векторная сумма трех направлений) и погрешность K определяются в соответствии с EN 60335:  $a_h < 2,5 \text{ м/с}^2$ ,  $K = 1,5 \text{ м/с}^2$ .

**Заявление о соответствии CE**

Мы заявляем под нашу единоличную ответственность, что описанный в разделе «Технические данные» продукт отвечает всем соответствующим положениям Директив 2011/65/EU, 2014/30/EU, 2006/42/EC, 2000/14/EC, включая их изменения, а также следующим нормам: EN 60335-1, EN 50636-2-100.

2000/14/EC: гарантированный уровень звуковой мощности 105 дБ (A). Процедура оценки соответствия согласно приложения V.

Категория продукта: 34, 35

Техническая документация (2006/42/EC, 2000/14/EC): Bosch Lawn and Garden Ltd., PT-LG/ENS23, Stowmarket, Suffolk IP14 1EY, England

Henk Becker Executive Vice President Engineering  
Helmut Heinzelmann Head of Product Certification PT/ETM9

*PPA.*

Robert Bosch GmbH, Power Tools Division  
70764 Leinfelden-Echterdingen, GERMANY  
09.07.2014

**Монтаж и эксплуатация**

Действие	Рисунок	Страница
Комплект поставки	1	218
Монтаж защитной крышки	2	218
Установка сопла	3	219
Монтаж кабеля-удлинителя	4	219
Включение	4	219
Выключение	4	219
Режим сдувания листвы	5	220
Настройка скорости воздуходувки	5	220
Демонтаж сопла/защитной крышки	6	221
Монтаж рукоятки	7	221

Действие	Рисунок	Страница
Монтаж всасывающей трубы (единоразовый монтаж)	8	222
Крепление пояса	9	222
Монтаж мешка	10	223
Монтаж кабеля-удлинителя	11	223
Включение	11	223
Выключение	11	223
Режим всасывания	12	224
Настройка потока воздуха	12	224
Настройка передней рукоятки	13	225
Опорожнение мешка	14	225 – 226
Техобслуживание и очистка	15	226 – 227
Хранение и транспортировка	16	227

## Указания по применению

Во время работы всегда держите садовый инструмент близко над землей.

Не собирайте горячие, горючие или взрывоопасные материалы.

Садовый пылесос предназначен только для сбора листьев и садовых отходов.

Перед использованием садового инструмента проверьте местность на наличие мелких животных и твердых предметов.

Не собирайте жидкости, пластиковые пакеты, банки, еловые шишки, ветки диаметром более 5 мм, тряпки, бумажные салфетки и прищепки для белья.

## Поиск неисправностей



Проблема	Возможная причина	Устранение
Садовый инструмент не работает	Неправильный монтаж деталей	см. «Монтаж»
	Отсутствует питание	Проверьте и включите
	Неисправна розетка	Воспользуйтесь другой штепсельной розеткой
	Поврежден кабель-удлинитель	Проверьте кабель-удлинитель и замените его в случае повреждения
	Сработал предохранитель	Замените предохранитель
Садовый инструмент работает с перебоями	Сработала защита двигателя	Дайте двигателю остыть и проверьте, не засорилась ли воздуходувка
	Поврежден кабель-удлинитель	Проверьте кабель-удлинитель и замените его в случае повреждения
	Повреждена внутренняя проводка садового инструмента	Обратитесь в сервисную мастерскую
	Неисправность выключателя	Обратитесь в сервисную мастерскую
Чрезмерная вибрация/шум	Сработала защита двигателя	Дайте двигателю остыть и проверьте, не засорилась ли воздуходувка
	Садовый инструмент поврежден	Обратитесь в сервисную мастерскую
Садовый инструмент не выдувает/не всасывает воздух	Засорилось сопло/засорилась всасывающая труба	Очистите сопло/всасывающую трубу
Сопло/всасывающую трубу невозможно установить	Неправильный монтаж	см. «Монтаж»

## 136 | Русский

Проблема	Возможная причина	Устранение
Мощность всасывания падает	Переполнен мешок	Опорожните мешок
	Засорился присоединительный штуцер мешка	Очистите присоединительный штуцер мешка
Воздуходувка не вращается	Воздуходувка засорилась	Выключите садовый инструмент и устрани­те засорение (наденьте защитные рукавицы)

## Техобслуживание и сервис

### Техобслуживание, очистка и хранение

- ▶ **Перед любыми манипуляциями с садовым инструментом вытаскивайте штепсель из розетки.**
- ▶ **Для качественной и надежной работы поддерживайте садовый инструмент в чистоте.**

Для качественной и надежной работы поддерживайте садовый инструмент и вентиляционные щели в чистоте. Удаляйте грязь с садового инструмента или мешка с помощью влажной тряпки.

Никогда не обрызгивайте садовый инструмент водой и не окунайте его в воду.

Положите садовый инструмент на хранение в надежном, сухом и недоступном для детей месте.

Не ставьте другие предметы на садовый инструмент.

### Сервис и консультирование на предмет использования продукции

[www.bosch-garden.com](http://www.bosch-garden.com)

При всех дополнительных вопросах и заказе запчастей, пожалуйста, обязательно указывайте 10-значный товарный номер, указанный на заводской табличке садового инструмента.

#### Для региона: Россия, Беларусь, Казахстан, Украина

Гарантийное обслуживание и ремонт электроинструмента, с соблюдением требований и норм изготовителя производится на территории всех стран только в фирменных или авторизованных сервисных центрах «Роберт Бош».

**ПРЕДУПРЕЖДЕНИЕ!** Использование контрафактной продукции опасно в эксплуатации, может привести к ущербу для Вашего здоровья. Изготовление и распространение контрафактной продукции преследуется по Закону в административном и уголовном порядке.

#### Россия

Уполномоченная изготовителем организация:  
ООО «Роберт Бош»  
Ул. Академика Королева 13 стр. 5  
129515 Москва  
Россия  
Тел.: 8 800 100 8007 (звонок по России бесплатный)  
E-Mail: [info.powertools@ru.bosch.com](mailto:info.powertools@ru.bosch.com)

Полную и актуальную информацию о расположении сервисных центров и приёмных пунктов Вы можете получить:

- на официальном сайте [www.bosch-pt.ru](http://www.bosch-pt.ru)
- либо по телефону справочно – сервисной службы Bosch 8 800 100 8007 (звонок по России бесплатный)

#### Беларусь

ИП «Роберт Бош» ООО  
Сервисный центр по обслуживанию электроинструмента  
ул. Тимирязева, 65А-020  
220035, г. Минск  
Беларусь  
Тел.: +375 (17) 254 78 71  
Тел.: +375 (17) 254 79 15/16  
Факс: +375 (17) 254 78 75  
E-Mail: [pt-service.by@bosch.com](mailto:pt-service.by@bosch.com)  
Официальный сайт: [www.bosch-pt.by](http://www.bosch-pt.by)

#### Казахстан

ТОО «Роберт Бош»  
Сервисный центр по обслуживанию электроинструмента  
г. Алматы  
Казахстан  
050050  
пр. Райымбека 169/1  
уг. ул. Коммунальная  
Тел.: +7 (727) 232 37 07  
Факс: +7 (727) 233 07 87  
E-Mail: [info.powertools.ka@bosch.com](mailto:info.powertools.ka@bosch.com)  
Официальный сайт: [www.bosch.kz](http://www.bosch.kz); [www.bosch-pt.kz](http://www.bosch-pt.kz)

#### Утилизация

Садовые инструменты, принадлежности и упаковку нужно сдавать на экологически чистую утилизацию.

Не выбрасывайте садовые инструменты в бытовой мусор!

#### Только для стран-членов ЕС:



В соответствии с европейской директивой 2012/19/EU об отработанных электрических и электронных приборах и ее претворением в национальное законодательство отслужившие электрические и электронные приборы и инструменты нужно собирать отдельно и сдавать на экологически чистую рекуперацию.

**Возможны изменения.**



## Українська

### Вказівки з техніки безпеки

**Увага! Уважно прочитайте наступні вказівки. Ознайомтеся з елементами управління і правилами користування садовим інструментом. Зберігайте інструкцію з експлуатації для подальшого користування нею.**

### Пояснення щодо символів на садовому інструменті



Загальна вказівка про небезпеку.



Прочитайте цю інструкцію з експлуатації.



Слідкуйте за тим, щоб чужорідні частки, що відлітають при видуванні повітря, не травмували людей поблизу.

Попередження:  
Дотримуйтеся безпечної відстані до садового інструменту, коли він працює.



Ротаційна повітродувка. Не вставляйте руки і ноги в отвори, коли садовий інструмент працює.



Не вставляйте руки і ноги в отвори, коли садовий інструмент працює.



Слідкуйте за тим, щоб чужорідні частки, що відлітають при видуванні повітря, не травмували людей поблизу. Слідкуйте за тим, щоб інші особи дотримувалися безпечної відстані до садового інструменту.



Вдягайте навушники і захисні окуляри.



Не працюйте і не залишайте повітродувку/садовий пилосос надворі, коли йде дощ.



Вимикайте садовий інструмент та виймайте штепсель з розетки, якщо Ви хочете переналаштувати, очистити його, якщо шнур заплутався, він перерізаний чи пошкоджений, або якщо Ви залишаєте повітродувку/садовий пилосос без нагляду.



Перш ніж торкатися до деталей садового інструменту, зачекайте, доки всі деталі не зупиняться. Після вимкнення садового інструменту ножі ще продовжують обертатися і можуть призвести до поранень.



### Експлуатація

- ▶ Ні в якому разі не дозволяйте користуватися садовим інструментом дітям і особам, що не знайомі з цими вказівками.

## 138 | Українська

Національні приписи можуть обмежувати допустимий вік користувача. Якщо Ви не працюєте з садовим інструментом, зберігайте його в недоступному для дітей місці.

- ▶ Цей садовий інструмент не призначений для використання особами (включаючи дітей) з обмеженими психічними, чуттєвими або розумовими здатностями або недостатнім досвідом та/або недостатніми знаннями – це дозволяється робити лише у тому випадку, якщо за ними спостерігає особа, що відповідає за їхню безпеку, або вони отримують від неї вказівки щодо того, як слід використовувати прилад. Необхідно спостерігати за дітьми, щоб переконатися, що вони не грають з садовим інструментом.
- ▶ Ніколи не користуйтеся садовим приладом, коли поблизу знаходяться люди, зокрема діти, або домашні тварини.
- ▶ Користувач несе відповідальність за нещасні випадки, тілесні ушкодження інших людей і пошкодження чужого майна.
- ▶ Під час роботи в радіусі 3 м не повинно бути інших людей або тварин. Оператор несе відповідальність перед третіми особами, що знаходяться в робочій зоні.
- ▶ Використовуйте садовий інструмент лише при денному світлі або при доброму штучному освітленні.
- ▶ Не користуйтеся приладом, якщо Ви стомлені або знаходитесь під дією наркотиків, спиртних напоїв або ліків.
- ▶ Не працюйте з садовим інструментом за поганих погодних умов, зокрема, коли збирається гроза.
- ▶ Під час використання цього садового інструменту завжди закривайте верхню частину тулуба і руки міцною одежею.
- ▶ Не працюйте з садовими інструментом босоніж або у відкритих сандалях. Завжди майте на собі міцне взуття і довгі штани.
- ▶ Слідкуйте за тим, щоб просторий одяг не потрапив в систему подачі повітря, оскільки це може призвести до поранень.
- ▶ Використовуйте садовий інструмент лише з монтованим соплом або з монтованою всмоктувальною трубою.
- ▶ Слідкуйте за тим, щоб довге волосся не потрапило в систему подачі повітря, оскільки це може призвести до поранень.
- ▶ Ретельно огляньте місце, на якому Ви будете збирати листя, та приберіть дроти та інші чужорідні тіла.
- ▶ Кожного разу перед початком роботи перевіряйте мережний шнур/подовжувач на пошкодження та замінійте його за необхідністю. Захищайте мережний шнур/подовжувач від високої температури, масла і гострих країв.

- ▶ Завжди прокладайте шнур у напрямку назад від садового інструменту.
- ▶ Використовуйте садовий інструмент лише у тому положенні, що передбачене для відповідного режиму роботи. Не можна тримати цей садовий інструмент перевернутим у режимі всмоктування.
- ▶ Не використовуйте повітродувку/садовий пилосос з пошкодженими захисними пристроями, кришками або без запобіжних пристроїв, напр., без мішка.
- ▶ Прослідкуйте, щоб усі додані рукоятки і захисні пристрої були монтовані під час експлуатації повітродувки/садового пилососа. Ніколи не робіть спроб працювати з неповністю зібраною повітродувкою/неповністю зібраним садовим пилососом або з повітродувкою/садовим пилососом, в якій/в якому були зроблені недозволені зміни.
- ▶ При використанні повітродувки/садового пилососа постійно слідкуйте за стійким положенням тіла і завжди утримуйте рівновагу.
- ▶ Уважно стежте за зовнішньою ситуацією та будьте наготові стосовно можливих небезпечних моментів, які Ви можете не почути під час збирання листя.
- ▶ Уникайте неприродного положення тіла і завжди утримуйте рівновагу.
- ▶ На схилах завжди слідкуйте за тим, щоб Ви стійко стояли на ногах.
- ▶ Завжди йдіть спокійним кроком, ніколи не біжіть.
- ▶ Тримайте всі отвори для холодного повітря в чистоті.
- ▶ Не здувайте бруд/листя у напрямку осіб, які знаходяться поблизу Вас.
- ▶ Не переносьте садовий інструмент за шнур.
- ▶ Ми рекомендуємо вдягати респіраторну маску.
- ▶ **Вдягайте захисні окуляри!**
- ▶ **Нічого не міняйте в приладі.** Недозволені зміни можуть вплинути на безпеку садового інструменту і призвести до посилених шумів і вібрацій.

#### **Витягуйте штепсель з розетки:**

- завжди, коли залишаєте садовий інструмент без нагляду,
- коли Ви перевіряєте повітродувку/садовий пилосос, видаляєте засмічення або виконуєте маніпуляції з повітродувкою/садовим пилососом,
- після зіткнення з чужорідним тілом. Негайно перевірте повітродувку/садовий пилосос на предмет пошкоджень і за необхідністю відремонтуйте її/його,
- якщо повітродувка/садовий пилосос почала/почав незвично вібрувати (негайно перевірте).

**Підключення до джерела струму**

- ▶ Напруга в джерелі струму повинна відповідати даним на заводській табличці садового інструменту.
- ▶ Радимо підключати цей садовий інструмент лише до розетки, що захищена пристроєм захисного вимкнення на 30 мА.
- ▶ Використовуйте у цьому садовому інструменті лише мережні шнури, що відповідають даним виробника; номер для замовлення та тип див. в інструкції з експлуатації.
- ▶ Ніколи не беріться за штепсель мокрими руками.
- ▶ Не переїжджайте, не здавлюйте та не смикайте мережевий шнур або подовжувальний шнур, оскільки його можна пошкодити. Захищайте шнур від високої температури, масла і гострих країв.
- ▶ Подовжувальний шнур повинен мати вказаний в інструкції з експлуатації переріз та бути захищений від бризок води. Штепсельний роз'єм не повинен лежати в воді.

**Електрична безпека**

- ▶ **Установлений захисний автомат двигуна! Двигун обладнаний захистом від перевантаження. Якщо двигун зупинився, залиште його на декілька хвилин, щоб він охолонув, перш ніж вмикати його знову.**
- ▶ **Увага! Перед роботами з налаштування або очищення вимикайте садовий інструмент та витягуйте штепсель з розетки.**

**Це саме має чинність, якщо шнур живлення заплутався.**

- ▶ **Якщо під час роботи шнур живлення пошкодився, негайно витягніть його із розетки. НЕ ТОРКАЙТЕСЯ ДО ПОШКОДЖЕНОГО ШНУРА ЖИВЛЕННЯ, ПОКИ ВИ НЕ ВИТЯГЛИ ЙОГО ІЗ РОЗЕТКИ.**

З міркувань техніки безпеки Ваш садовий інструмент має захисну ізоляцію і не потребує заземлення. Робоча напруга становить 230 В ~, 50 Гц (для країн, що не належать до ЄС, в залежності від виконання 220 В або 240 В). Використовуйте лише дозволені подовжувальні кабелі. Інформацію можна отримати в авторизований сервісній майстерні. Дозволяється користуватися лише подовжувачами типу H05VV-F, H05RN-F або IEC (60227 IEC 53, 60245 IEC 57).

Якщо Ви будете користуватися садовим інструментом через подовжувач, дозволяється користуватися лише шнуром з таким діаметром:

- 1,0 мм<sup>2</sup>: максимальна довжина 40 м
- 1,5 мм<sup>2</sup>: максимальна довжина 60 м
- 2,5 мм<sup>2</sup>: максимальна довжина 100 м

Вказівка: якщо використовується подовжувальний кабель, він повинен мати захисний провід, який через штекер поєднаний з захисним проводом Вашої електромережі (як описано в правилах техніки безпеки).

При сумнівах запитайте кваліфікованого електрика або найближче представництво компанії Bosch, що здійснює сервісне обслуговування.

- ▶ **ОБЕРЕЖНО: Не передбачений подовжувальний кабель може бути небезпечним. Подовжувальний кабель, штекер та муфта повинні мати водонепроникне, дозволене для використання надворі виконання.**

З метою збільшення безпеки рекомендується користуватися захисним автоматом макс. на 30 мА. Цей захисний автомат слід перевіряти перед кожним користуванням.

Під'єднувальний кабель треба регулярно перевіряти на предмет пошкоджень; його дозволяється використовувати лише в бездоганному стані.

Пошкоджений під'єднувальний кабель дозволяється ремонтувати лише в авторизованій майстерні Bosch.

Вказівка щодо продуктів, що були куплені **за межами Великобританії: УВАГА:** З міркувань техніки безпеки потрібно, щоб штепсель садового інструменту був з'єднаний з подовжувальним кабелем.

З'єднувальна муфта подовжувального кабелю повинна бути захищена від водяних бризок, зроблена з гуми або покрита гумою. Подовжувальний кабель має використовуватися з елементом, що компенсує натяг.

## Технічне обслуговування

- ▶ Перевіряйте всі гайки, прогоничі і гвинти на предмет міцної посадки – це потрібно для забезпечення безпечного робочого стану повітродувки/садового пилососа.
- ▶ Зберігайте повітродувку/садовий пилосос в сухому, розташованому на висоті або закритому на ключ, недосяжному для дітей місці.
- ▶ З міркувань техніки безпеки міняйте зношені або пошкоджені деталі.
- ▶ Регулярно перевіряйте мішок на предмет зношення або пошкоджень.
- ▶ Не намагайтеся самостійно ремонтувати садовий інструмент – це дозволяється робити лише в тому випадку, якщо Ви навчилися цьому.
- ▶ Слідкуйте за тим, щоб нові деталі були від Bosch.

## Символи

Наступні символи стануть Вам у нагоді, коли Ви будете читати та щоб зрозуміти інструкцію з експлуатації. Запам'ятайте ці символи та їх значення. Правильне розуміння символів допоможе Вам правильно та безпечно користуватися садовим інструментом.

Символ	Значення
	Режим здування листя
	Режим всмоктування
	Напрямок руху
	Напрямок реакції

## 142 | Українська

Символ	Значення
I	Вмикання
O	Вимикання
✓	Дозволена дія
X	Заборонена дія
	Вдягайте захисні рукавиці.
	Працюйте із садовим інструментом лише з монтованою всмоктувальною трубою.

### Призначення приладу

Садовий інструмент призначений для здування та збирання листя і садових відходів, напр., трави, навколо будинку та в саду.

Використовувати цей садовий інструмент **у якості подрібнювача забороняється**.

Використовувати електроінструменти дозволяється лише у однозначному передбачений спосіб – будь-які інші способи можуть бути небезпечними. При неналежному використанні можливе травмування.

### Технічні дані

Повітродувка/ Садовий пиросос		ALS 30
Товарний номер		3 600 HA1 1..
Ном. споживана потужність	Вт	3000
Швидкість повітряного потоку	км/год.	280 – 300
Макс. об'єм повітряного потоку	м <sup>3</sup> /год.	800
Зменшення кількості листя		10:1
Місткість мішка	л	45

Параметри зазначені для номінальної напруги [U] 230 В. При інших значеннях напруги, а також у специфічному для країни виконанні можливі інші параметри.

Зважайте на товарний номер, що зазначений на заводській таблиці Вашого садового інструменту. Торговельна назва окремих садових інструментів може розрізнятися.

Повітродувка/ Садовий пиросос		ALS 30
Вага (режим здування листя)	кг	3,2
Вага (режим всмоктування)	кг	4,4
Клас захисту		□/II
Серійний номер	див. заводську таблицю на садовому інструменті	

Параметри зазначені для номінальної напруги [U] 230 В. При інших значеннях напруги, а також у специфічному для країни виконанні можливі інші параметри.

Зважайте на товарний номер, що зазначений на заводській таблиці Вашого садового інструменту. Торговельна назва окремих садових інструментів може розрізнятися.

### Інформація щодо шуму і вібрації

Значення звукової емісії отримані відповідно до EN 50636-2-100.

A-зважений рівень звукового тиску від приладу, як правило, становить: звукове навантаження 82 дБ(A); звукова потужність 102 дБ(A). Похибка K = 3 дБ.

#### Вдягайте навушники!

Загальна вібрація  $a_h$  (векторна сума трьох напрямків) і похибка K визначені відповідно до EN 60335:  $a_h < 2,5 \text{ м/с}^2$ ,  $K = 1,5 \text{ м/с}^2$ .

### Заява про відповідність CE

Ми заявляємо під нашу одноособову відповідальність, що описаний у розділі «Технічні дані» продукт відповідає усім відповідним положенням Директив 2011/65/EU, 2014/30/EU, 2006/42/EC, 2000/14/EC, включаючи їх зміни, а також наступним нормам: EN 60335-1, EN 50636-2-100.

2000/14/EC: гарантована звукова потужність 105 дБ(A). Процедура оцінки відповідності згідно з додатком V.

Категорія продукту: 34, 35

Технічна документація (2006/42/EC, 2000/14/EC):  
Bosch Lawn and Garden Ltd., PT-LG/ENS23,  
Stowmarket, Suffolk IP14 1EY, England

Henk Becker Helmut Heinzelmann  
Executive Vice President Head of Product Certification  
Engineering PT/ETM9

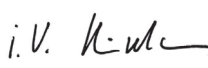
*PPA*  
 *i. V.* 

Robert Bosch GmbH, Power Tools Division  
70764 Leinfelden-Echterdingen, GERMANY  
09.07.2014

## Монтаж та експлуатація

Дія	Малюнок	Сторінка
Обсяг поставки	1	218
Монтаж захисної кришки	2	218
Насаджування сопла	3	219
Монтаж подовжувального кабелю	4	219
Вмикання	4	219
Вимкнення	4	219
Режим здування листя	5	220
Настроювання швидкості повітродувки	5	220
Демонтаж сопла/захисної кришки	6	221
Монтаж рукоятки	7	221
Монтаж всмоктувальної труби (одноразовий монтаж)	8	222
Закріплення ременя	9	222
Монтаж мішка	10	223
Монтаж подовжувального кабелю	11	223
Вмикання	11	223

Дія	Малюнок	Сторінка
Вимкнення	11	223
Режим всмоктування	12	224
Настроювання потоку повітря	12	224
Настроювання передньої рукоятки	13	225
Очищення мішка	14	225 – 226
Технічне обслуговування та очищення	15	226 – 227
Зберігання і транспортування	16	227

## Вказівки щодо роботи

Під час роботи завжди тримайте садовий інструмент близько над землею.

Не збирайте гарячі, горючі або вибухонебезпечні матеріали.

Садовий пилосос призначений лише для збирання листя та садових відходів.

Перед використанням садового інструменту перевірте оточення на наявність дрібних тварин та твердих предметів.

Не збирайте рідини, пластикові мішечки, банки, ялинові шишки, гілки діаметром більше 5 мм, ганчірки, паперові серветки та прищіпки для білизни.

## Пошук несправностей



Симптоми	Можлива причина	Що робити
Садовий інструмент не працює	Неправильний монтаж деталей	див. «Монтаж»
	Відсутнє живлення	Перевірте і увімкніть
	Несправна розетка	Користуйтеся іншою розеткою
	Пошкоджений подовжувальний кабель	Перевірте та замініть кабель у разі його пошкодження
	Спрацював запобігач	Поміняйте запобіжник
	Спрацював захисний автомат мотора	Дайте двигуну схолонуги і перевірте, чи не заклинює повітродувка

## 144 | Українська

Симптоми	Можлива причина	Що робити
Садовий інструмент працює зі збоями	Пошкоджений подовжувальний кабель	Перевірте та замініть кабель у разі його пошкодження
	Пошкоджена внутрішня проводка садового інструменту	Зверніться в сервісну майстерню
	Несправний вимикач	Зверніться в сервісну майстерню
	Спрацював захисний автомат мотора	Дайте двигуну схолонуту і перевірте, чи не заклинює повітродувка
Сильна вібрація/шум	Садовий інструмент несправний	Зверніться в сервісну майстерню
Садовий інструмент не видає повітря/не всмоктує	Засмітилося сопло/всмоктувальна труба	Прочистіть сопло/всмоктувальну трубу
Сопло/всмоктувальна труба не встановлюється	Неправильний монтаж	див. «Монтаж»
Зменшується потужність всмоктування	Переповнений мішок	Спорожніть мішок
	Засмічений сполучний штуцер мішка	Прочистіть сполучний штуцер мішка
Повітродувка не обертається	Повітродувка засмічена	Вимкніть садовий інструмент і видаліть засмічення (одягніть захисні рукавиці)

## Технічне обслуговування і сервіс

### Технічне обслуговування, очищення та зберігання

- ▶ **Перед всіма маніпуляціями з садовим інструментом витягуйте мережний штепсель з розетки.**
- ▶ **Для якісної і безпечної роботи тримайте садовий інструмент в чистоті.**

Для якісної і безпечної роботи тримайте садовий інструмент і вентиляційні отвори в чистоті.

Видаляйте бруд із садового інструменту та мішка вологою ганчіркою.

Ніколи не збризкуйте садовий інструмент водою і не занурюйте його у воду.

Зберігайте садовий інструмент в безпечному, сухому і недоступному для дітей місці.

Не ставте інші предмети на садовий інструмент.

### Сервіс та надання консультацій щодо використання продукції

**www.bosch-garden.com**

При всіх додаткових запитаннях та замовленні запчастин, будь ласка, зазначайте 10-значний номер для замовлення, що стоїть на заводській табличці садового інструменту.

Гарантійне обслуговування і ремонт електроінструменту здійснюються відповідно до вимог і норм виготовлювача на території всіх країн лише у фірмових або авторизованих сервісних центрах фірми «Роберт Бош».

**ПОПЕРЕДЖЕННЯ!** Використання контрафактної продукції небезпечно в експлуатації і може мати негативні наслідки для здоров'я. Виготовлення і розповсюдження контрафактної продукції переслідується за Законом в адміністративному і кримінальному порядку.

#### Україна

ТОВ «Роберт Бош»  
Сервісний центр електроінструментів  
вул. Крайня, 1, 02660, Київ-60  
Україна  
Тел.: (044) 4 90 24 07 (багатоканальний)  
E-Mail: pt-service.ua@bosch.com  
Офіційний сайт: www.bosch-powertools.com.ua

Адреса Регіональних гарантійних сервісних майстерень зазначена в Національному гарантійному талоні.

#### Утилізація

Садові інструменти, приладдя і упаковку треба здавати на екологічно чисту повторну переробку.

Не викидайте садові інструменти в побутове сміття!

#### Лише для країн ЄС:



Відповідно до європейської директиви 2012/19/EU про відпрацьовані електро- і електронні прилади і її перетворення в національному законодавстві електро- і електронні прилади, що вийшли з використання повинні здаватися окремо і утилізуватися екологічно чистим способом.

#### Можливі зміни.



**Қазақша**

Сәйкестік туралы сертификат Нөмірі  
RU C-DE. АЯ46. В. 65644  
Сәйкестік туралы сертификаттың  
қолданылу мерзімі 11.09.2019 дейін  
«РОСТЕСТ-МОСКВА»  
119049, Мәскеу қаласы,  
Житная, көш. 14, құр. 1

Сәйкестік туралы сертификаттар мына мекенжайда  
сақталады:  
ООО «Роберт Бош»  
ул. Акад. Королева, 13 стр. 5  
Россия, 129515, Москва

Өндіру күні нұсқаулықтың соңғы, мұқабә бетінде  
көрсетілген.  
Импорртаушы контакттік мәліметін орамада табу мүмкін.

**Өнімді пайдалану мерзімі**

Өнімнің қызмет ету мерзімі 7 жыл. Өндірілген мерзімнен  
бастап (өндіру күні зауыт тақтайшасында жазылған)  
істетпей 5 жыл сақтағаннан соң, өнімді тексерусіз  
(сервистік тексеру) пайдалану ұсынылмайды.

**Қызметкер немесе пайдаланушының қателіктері мен істен шығу себептерінің тізімі**

- тұтқасы мен корпусы бұзылған болса, өнімді пайдаланбаңыз
- өнім корпусынан тікелей түтін шықса, пайдаланбаңыз
- тоқ сымы бұзылған немесе оқшаулаусыз болса, пайдаланбаңыз
- жауын –шашын кезінде сыртта (далада) пайдаланбаңыз
- корпус ішіне су кірсе құрылғыны қосушы болмаңыз
- көп ұшқын шықса, пайдаланбаңыз
- қатты діріл кезінде пайдаланбаңыз

**Шекті күй белгілері**

- тоқ сымның тозуы немесе зақымдануы
- өнім корпусының зақымдалуы

**Қызмет көрсету түрі мен жиілігі**

Әр пайдаланудан соң өнімді тазалау ұсынылады.

**Сақтау**

- құрғақ жерде сақтау керек
- жоғары температура көзінен және күн сәулелерінің әсерінен алыс сақтау керек
- сақтау кезінде температураның кенет ауытқуынан қорғау керек
- орамасыз сақтау мүмкін емес
- сақтау шарттары туралы қосымша ақпарат алу үшін MEMCT 15150 (Шарт 1) құжатын қараңыз

**Тасымалдау**

- тасымалдау кезінде өнімді құлатуға және кез келген механикалық ықпал етуге қатаң тыйым салынады
- босату/жүктеу кезінде пакетті қысатын машиналарды пайдалануға рұқсат берілмейді.
- тасымалдау шарттары талаптарын MEMCT 15150 (5 шарт) құжатын оқыңыз.

**Қауіпсіздік нұсқаулары**

**Назарыңызда болсын! Төмендегі нұсқаулардың бәрін мұқиятпен оқып шығыңыз. Бақ электрбұйымының басқару элементтері мен нұсқаулыққа сай түрде қолдану бойынша мәліметтерін оқыңыз. Осы нұсқаулықты кейін қолдану үшін жоғалтпай сақтап жүріңіз.**

**Бақ электрбұйымындағы белгілердің мағыналары.**

Қауіптер бойынша жалпы нұсқаулар.



Қолдану нұсқаулығын оқыңыз.



Электрбұйымның жанындағы адамдарға құрылғы жұмысынан серпіліп шашылатын заттарының түспеуіне назар аударыңыз. Сақтандыру: Бақ электрбұйымы іске қосылып тұрғанда оған қауіп-қатерсіз аралықта тұрыңыз.



Ротациялық ауа үрлегіші. Жұмыс істеп жатқан бақ электрбұйымның саңылауларына аяқтарыңыз бен қолдарыңыздың тиіп қалдыруын болдырмаңыз.

## 146 | Қазақша



Бақ электрбұйымы іске қосылып тұрғанда қолдарыңыз бен аяқтарыңызбен оның саңылауларына тимеңіз.



Бақ электрбұйымынан жан жаққа ұшатын заттар арқылы оның жанында тұрған адамдардың жарақаттанбауына назар етіп әрекеттеніңіз. Басқа адамдардың өзіңіздің бақ электрбұйымыңызға қауіпсіз аралықта тұрғанына назар аудара отырып әрекеттеніңіз.



Қорғау құлақшасын және қорғау көзәйнектерін киіп жүріңіз.



Жауын жауғанда құралмен жұмыс істемеңіз, ауа үрлегішті/бақ сорғышты жауын жауып тұрғанда сыртта қалдырмаңыз.



Орнату, тазалау немесе жөндеу жұмыстарын өткізу алдында, желі кабелі оралып,



кесіліп немесе бұзылып қалғанда, немесе ауа үрлегішті/бақ сорғышты бақылаусыз қалдырғаныңызда бақ электрбұйымын өшіріп алып, желі ашасын желі розеткасынан шығарып қойыңыз.



Бақ электрбұйымның бөлшектерін ұстау алдынан олардың толығымен әбден тоқтатылып тұруына дейін күтіңіз. Электрбұйымды өшіріп істен шығарғанда да электрбұйым пышақтары әлі де айналып тұра беріп, жаралануға апара алады.

**Басқару**

- ▶ Осы электрбұйымды ешқашанда балалар немесе осы нұсқаулықтармен таныспаған тұлғалар тарапынан қолдануын рұқсат етпеңіз. Ұлттық заңдар мен ережелер тарапынан қолданушы жасының шектелінуі мүмкін. Электрбұйым іске қосылып қолданған уақытта бақ есігін балалар үшін ашылмайтын қылып жауып жүріңіз.
- ▶ Физикалық, сенсорлық не психикалық қабілеттері шектеулі немесе тәжірибесі жеткіліксіз, және/немесе білімі жеткіліксіз тұлғалар (осылармен қатар балалар) тарапынан қолдану үшін мақсатталмаған, немесе осы тұлғалар бұл электрбұйымды тек қана осылардың қауіпсіздігі үшін жауапты тұлғаның қадағалауымен, немесе бұйымды пайдалану тәртібімен және осылармен байланысты қауіптерімен танысқаннан кейін пайдалануы тиіс. Балалардың осы бақ электрбұйыммен ойнауын болдырмау үшін оларды қадағалап отыру тиіс.



- ▶ Жанында басқа адамдар, әсіресе балалар, немесе жануарлар болған жағдайда, бақ электрбұйымын қолданбауыңыз қажет.
- ▶ Электрбұйым иесі немесе қолданушысы басқа адамдардың денсаулығына немесе осылардың мүлігіне түскен апаттар немесе шығындар үшін жауапты болады.
- ▶ Электрбұйым қолданылып жатқан уақытта оған дейінгі 3 метрлік аралық ішінде басқа адамдар немесе жануарлардың болмауы қажет. Жұмыс істеліп жатқан аумақта электрбұйым қолданушы үшінші тараптарға қарай жауапты болады.
- ▶ Бақ электрбұйымын тек табиғи жарықта немесе күші жеткілікті болған жасанды жарық бар болғанда ғана қолданыңыз.
- ▶ Өзіңіз шаршаған немесе ауыру қалыпта болғаныңызда, немесе алкоголь, есірткі немесе дәрі-дәрмектер әсері астында болғаныңызда бұл құралды қолданбаңыз.
- ▶ Ауа райы нашарлағанда, әсіресе жауын басталайын деп тұрғанда электрбұйыммен жұмыс істемеңіз.
- ▶ Осы бақ электрбұйымын қолданғаныңызда кеудеңіз бен қолдарыңызда әрқашан төзімді киім киіп жүріңіз.
- ▶ Бақ электрбұйымын аяқ киімін кимей немесе ашық сандал аяқ киімін ғана кигеніңізде қолданбаңыз. Әрқашан тұрақты аяқ киімдері мен ұзын шалбар киіп жүріңіз.
- ▶ Киімнің бөлшектерінің электрбұйымның ауа беруші бөлшегіне тартылып қалмауына назар аударыңыз - бұл жаралануға апара алуы мүмкін.
- ▶ Бақ электрбұйымын тек қана енгізіліп орнатылған шүмегі немесе орнатылған сорғыш құбыры бар болғанда қолданыңыз.
- ▶ Ұзын шаштың ауа беру бөлшегіне тартылып қалмауына назар аударыңыз – ол жаралануға апаруы мүмкін.
- ▶ Өңделетін аумақты жақсылап тексеріп алыңыз, онда бар болған барлық сымдар мен басқа бөтен заттарды жинап кетіріңіз.
- ▶ Құралды қолдану алдында әрқашан алдымен қосу кабелінде/ұзарту кабелінде бұзылған жерлерінің бар не жоқ болуын тексеріп алып, керек болса оларды ауыстырыңыз. Қосу кабелін/ұзарту кабелін ыстықтан, майлардан және өткір ұштардан қорғап сақтаңыз.
- ▶ Кабелді әрқашан бақ электрбұйымынан артқа қарай жүргізіңіз.
- ▶ Бақ электрбұйымын тек қана оның қолдану тәсілі үшін белгіленген позициясында қолданыңыз. Бақ электрбұйымы ауа үрлегіш модусында кері ұсталу үшін жарамды емес.
- ▶ Ауа үрлегішті/бақ сорғышын олардың қорғау жүйе құралдары,

## 148 | Қазақша

жапқыштары бұзылған қалыпта болғанда немесе қауіпсіздік құралдары (мысалы ұстағыш құралы) жоқ болғанында ешқашан қолданбаңыз.

- ▶ Ауа үрлегішті/бақ сорғышты іске қосу алдында бұйым қорабында болған барлық тұтқыштар мен қауіпсіздік құралдарының енгізіліп орнатылғанын тексеріп алыңыз. Бөлшектері толығымен орнатылмаған ауа үрлегішті/бақ сорғышты немесе бөлшектері рұқсат етілмеген түрде өзгертілген ауа үрлегішін/бақ сорғышын ешқашан іске қоспаңыз.
- ▶ Ауа үрлегішті/бақ сорғышты іске қосып қолданған уақытта әрқашан тұрақты түрде тұруыңызға назар аударып, тепе-тең жүріп жұмыс істеңіз.
- ▶ Өзіңіздің айналаңыздағы аумақты жақсы біліп, ауа үрлеу/сору уақытында өзіңізге естілмей қала алынатын қауіптерге дайын болып жүріңіз.
- ▶ Денеңізді қате қалыпта ұстамай, әрқашан тепе-тең жүріп жұмыс істеңіз.
- ▶ Көлбеу болған аумақтарда қауіпсіз түрде баяу ғана жүруіңіз қажет.
- ▶ Әрқашанда баяу жүріп, ешқашан тез жүрмеңіз.
- ▶ Салқындату саңылауларының барлығын кірден тазалап жүріңіз.
- ▶ Кірді/жапырақтарды ешқашан жақында тұрған адамдарға қарай үрлетпеңіз.

- ▶ Бақ электрбұйымын кабелінен тартпаңыз.
- ▶ Жұмыс барысында дем алу жолдарын қорғау маскасын киіп жүруіңіз لازم.
- ▶ **Қорғаныш көзілдірікті киіңіз.**
- ▶ **Бақ электрбұйымында ешбір өзгерту жұмыстарын өткізбеңіз.** Рұқсат етілмеген өзгерту жұмыстары бақ электрбұйымыңыздың қауіпсіздігін зақымдап, шуылдар мен вибрациялардың өсіп күшейтілуіне апара алады.

#### Төменгі жағдайларда электр айырын электррозеткасынан шығару керек:

- бақ электрбұйымды қалдырып кетуіңіз керек болып қалғанда әрқашан,
- ауа үрлегішті/бақ сорғышты тексергеніңізде, оқшаулауды жойып жатқаныңызда немесе электр бұйым бойынша жұмыстарын өткізгеніңізде,
- бөтен бір затпен соқтығысып қалғаннан кейін. Ауа үрлегіште/бақ сорғышында бұзылған жерлерінің бар не жоқ болуын ұзатпай тексеріп алып, ауа үрлегіш/бақ сорғыш қалыпсыз түрде дірілдей бастағанда (дереу тексеріңіз),
- керек болса, оны жөндетіп алыңыз.

#### Электр тоқ жүйесіне қосу

- ▶ Электр көзінің кернеуі бақ құралдың бұйым тақташасындағы мәліметтеріне сай болуы керек.

- ▶ Осы бақ құралды тек қана 30 мА сақтық ажыратқышы арқылы қауіпсіздірілінген электр желі розеткасына қосуыңыз лазым.
- ▶ Осы бақ құралы үшін тек қана шығарушы мәліметтеріне сай болатын желіге қосу сымдарын қолданыңыз немесе аумастырыңыз; тапсырыс беру үшін нөмірі мен түрі қолдану нұсқаулығында көрсетілген.
- ▶ Кабель ашасын ешқашан ылғалды қолмен ұстамаңыз.
- ▶ Тоқ беру жүйесіне қосу кабелі немесе біріктіруші кабелінің үстінен басып жүрмеңіз, оны жаншып кетпеңіз немесе оны ұстап тартпаңыз - кабелдің зақымданып және бұзылып кетуі мүмкін. Кабелді ыстықтан, майлы және өткір бұрыштардан қорғаңыз.
- ▶ Ұзарту кабелінің көлденең қимасы қолдану нұсқаулығында берілген мәліметтерге сай бар болып, шашылып тұратын суға қарсы қауіпсіздендірілуі қажет. Ашаның біріктіргіш қосылуы суда жатпау тиіс.

### Электр қауіпсіздігі

- ▶ **Электр қозғалтқышты қорғау жүйесі орнатылған! Электр қозғалтқыш тоқ күшінің артуына қарсы жүйесімен жабдықталған. Электр қозғалтқыш тоқтап қалса оны, қайта қосу алдынан, бірнеше минут бойы суытып алыңыз.**
- ▶ **Ескерту! Орнату немесе тазалау жұмыстарын өткізу алдынан**

**бақ электрбұйымын өшіріп, электр ашасын розеткадан шығарып алыңыз. Желі кабелі шатысып оралып қалғанда да осылай әрекеттеніңіз.**

- ▶ **Жұмыс барысында кабель бұзылып қалса желі ашасын дереу розеткадан шығарып алыңыз. БҰЗЫЛЫП ҚАЛҒАН КАБЕЛГЕ, ЭЛЕКТР АШАСЫ РОЗЕТКАДАН ШЫҒАРЫЛЫП АЛЫНБАҒАНЫНША ДЕЙІН, ТИМЕҢІЗ.**

Бақ электрбұйымыз қауіпсіз себептерінен қорғау оқшаулаумен жабдықталып, оған жерге тұйықтау қажет емес. Жұмыс кернеу деңгейі 230 В АС, 50 Гц (ЕО кірмейтін елдер үшін: электрбұйым түріне байланысты 220 В, 240 В). Тек қана қолдану үшін рұқсат етілген біріктіру кабелдерін қолданыңыз. Лайықты мәліметтер мен ақпаратты өзіңіздің арнайы қызмет көрсету орталығыңызда ала аласыз.

Тек қана H05VV-F, H05RN-F немесе IEC (60227 IEC 53, 60245 IEC 57) түрлі ұзарту кабель модельдерінің қолдануы рұқсат етіледі.

Бақ электрбұйымын іске қосу үшін ұзарту кабелін қолданғаныңызда тек қана сым көлденең қимасы келесідей болған кабелдерін қолдануыңызға болады:

- 1,0 мм<sup>2</sup>: ең жоғары ұзындық көлемі 40 м
- 1,5 мм<sup>2</sup>: ең жоғары ұзындық көлемі 60 м
- 2,5 мм<sup>2</sup>: ең жоғары ұзындық көлемі 100 м

Нұсқау: Ұзарту кабелі қолданғанда, оның – қауіпсіздік бойынша нұсқаулықта көрсетілгендей – электррозетка арқылы өзіңіздің электржүйеңіздің қорғау сымымен жапсарланған лайықты қорғау сымы бар болуы керек.

Дүдәмал не сурақтарыңыз бар болғанда арнайы білімі бар электрикті немесе жағындағы Bosch сервис орталығында сураңыз.

- ▶ **САҚТАНДЫРУ:** Нұсқаулықта көрсетілген нұсқауларға сай болмаған ұзарту кабелдер қауіп тудыра алады. Ұзарту кабелі, электррозеткасы және біріктіруші су өткізбейтін, сыртқы орталар үшін рұқсат етілген болуы керек.

Қауіпсіздікті арттыру үшін бүліну тоғының ең жоғары деңгейі 30 мА болған FI қосқышының (RCD) қолдануы ұсынылады. Осы FI қосқышын әр қолдану алдынан тексеріп алу қажет.

Қосу кабелінің бұзылып зақымданған жерлерінің бар не жоқ болуы ұдайы тексеріліп отырып, тек қана бұзылмаған қалпында қолдануы тиіс.

Біріктіру кабелі зақымданып бұзылған қалыпта болғанда оның жөндеуін тек қана арнайы Bosch жөндеу орнында өткізуге болады.

**Ұлы Британияда (ҰБ)** сатылмайтын бұйымдар үшін анықтама:

**НАЗАР АУДАРЫҢЫЗ:** Өз қауіпсіздігіңіз үшін бақ электрбұйымындағы айырының ұзарту кабелімен біріктіріліп тұрғаны талап етіледі. Ұзарту кабелінің біріктіргіші шашылатын суға қарсы қорғанылып, резеңкеден жасалып немесе резеңкемен қапталған болуы керек. Ұзарту кабелін лайықты кернеуден жеңілдетушісімен қолдану қажет.

#### Техникалық қызмет көрсету

- ▶ Ауа үрлегіштің/бақ сорғыштың қауіпсіз түрде жұмыс істей алуын қамтамасыз ету үшін барлық сомындардың, бұрандамалардың және бұрама шегелерінің жақсылап бекітілгенін тексеріңіз.
- ▶ Ауа үрлегішті/бақ сорғышты құрғақ, жоғарыда болған немесе құлыппен жабылатын жерде, балалар қолы жетпейтіндей сақтаңыз.
- ▶ Бұзылған немесе әбден тозып кеткен бөлшектерді қауіпсіздік себептерінен ауыстыру қажет.
- ▶ Ұстау қабында тозып немесе бұзылып қалған жерлердің бар не жоқ болуын үнемі тексеріңіз.
- ▶ Қажетті арнайы біліміңіз болмаса бақ электрбұйымын өзіңіз жөндемеіңіз.
- ▶ Ауыстырылатын бөлшектерінің Бош фирмасының бұйымдары болғанына назар аударыңыз.

## Белгілер

Төмендегі белгілер қолдану нұсқаулығын оқу және түсіну үшін маңызды. Белгілер мен олардың мағынасын есте сақтаңыз. Белгілерді дұрыс түсіну өзіңіздің бақ электрбұйымыңызды қауіпсіз және жеңілрек түрде қолдану үшін көмек етеді.

Белгі	Мағына
	Ауа үрлеу режимі
	Жалпырақтар мен шөпті сору режимі
	Қозғалыс бағыты
	Реакция бағыты
<b>I</b>	Қосу
<b>O</b>	Өшіру
	Рұқсат етілген әрекеттер
	Рұқсат етілмеген әрекеттер
	Қорғау қолғабын киіңіз.
	Бақ электрбұйымымен тек қана ішіне орнатылған сору құбыры бар болғанында ғана қолданыңыз.

## Тағайындалу бойынша қолдану

Бақ электрбұйымы үй және бақ айналасындағы аумақта мысалы шөп кесуден қалған қалдықтар сияқты жалпырақтар мен бақ қалдықтарын үрлеу және жинау үшін қолдану үшін мақсатталған.

Бақ электрбұйымын **сабан кескіш ретінде** қолдануға болмайды.

Электр құралдарын нұсқаулықта көрсетілгеннен басқаша болған мақсаттар немесе түрде қолдану қауіпті бола алады. Нұсқаулықта көрсетілгеннен басқаша болған мақсаттар немесе түрде қолдану жарақаттануыңызға апара алады.

## Техникалық мәліметтер

Ауа үрлегіш / бақ сорғыш	ALS 30	
Өнім нөмірі		3 600 HA1 1..
Кесімді қуатты пайдалану	Вт	3000
Ауа ағымның жылдамдығы	км/сағ	280 – 300
Өткізу қабілеті, макс.	м <sup>3</sup> /сағ	800
Үрленіп/сорылып жиналатын өнім көлемінің салыстырымы		10:1
Ұстау қабының көлемі	л	45
Салмағы (ауа үрлеу режимінде)	кг	3,2
Салмағы (сору режимі)	кг	4,4
Сақтық сыныпы		□ / II
Сериялық нөмірі		бақ электрбұйым тақтасында көрсетілген

Мәліметтер [U] 230 В кесімді кернеуге арналған. Басқа кернеу және елде қабылданған заңдар бұл мәліметтерді өзгертуі мүмкін. Бақ электрбұйым тақтасындағы бұйым нөміріне назар аударыңыз. Кейбір бақ электрбұйымдарының сату атауларының өзгерілген түрде болуы мүмкін.

## Шуыл және дірілдеу туралы ақпарат

Шу эмиссиясының мәндері EN 50636-2-100 бойынша есептелген.

Электрбұйымның «А» белгісімен белгіленген деңгейі әдетте төменгідей болады: Дыбысты қысым деңгейі 82 дБ (А); Дыбысты қуат деңгейі 102 дБ (А). К терістігі = 3 дБ.

### Қорғау құлаққаққанын киіп жүріңіз!

Теңселудің жалпы көрсеткіштері  $a_h$  (үш бағыттың векторлық қосындысы) және К терістік көрсеткіштері EN 60335 сәйкес:  
 $a_h < 2,5 \text{ m/s}^2$ ,  $K = 1,5 \text{ m/s}^2$ .

## Сәйкестік мәлідемесі

Жеке жауапкершілікпен біз «Техникалық мәліметтер» де сипатталған өнімнің 2011/65/EU, 2014/30/EU, 2006/42/EC, 2000/14/EC ережелеріндегі барлық тиісті анықтамаларына өзгерістері менен бірге сәйкес екенін және төмендегі нормаларға сай екенін кепілдендіреміз: EN 60335-1, EN 50636-2-100.

2000/14/EC: Кепілдеме етілетін дыбысты қуатының деңгейі 105 дБ (А). Қосымшаға сай Сәйкестікті бағалау тәсілі V.

Өнім санаты: 34, 35

Техникалық құжаттар (2006/42/EC, 2000/14/EC) төмендегідей:

Bosch Lawn and Garden Ltd., PT-LG/ENS23, Stowmarket, Suffolk IP14 1EY, England

## 152 | Қазақша

Henk Becker Executive Vice President Engineering  
Helmut Heinzelmann Head of Product Certification PT/ETM9

*Henk Becker i.V. Heinzelmann*

Robert Bosch GmbH, Power Tools Division  
70764 Leinfelden-Echterdingen, GERMANY  
09.07.2014

## Монтаж және пайдалану

Әрекет мақсаты	Сурет	Бет
Жеткізу көлемі	1	218
Қорғау жапқышын орнату	2	218
Қақпақты үстінен енгізіп орнатыңыз	3	219
Ұзарту кабелін қосып жалғастыру	4	219
Қосу	4	219
Өшіру	4	219
Ауа үрлеу режимі	5	220
Ауа үрлеу жылдамдығын орнату	5	220
Шүмегін/қорғау жапқышын бөлектеп алу	6	221
Тұтқасын орнату	7	221
Сору құбырын орнату (бір реттік орнату)	8	222
Тасу белбеуін бекіту	9	222

Әрекет мақсаты	Сурет	Бет
Ұстау қабын орнату	10	223
Ұзарту кабелін қосып жалғастыру	11	223
Қосу	11	223
Өшіру	11	223
Жапырақтар мен шөпті сору режимі	12	224
Өткізу көлемін белгілеп орнату	12	224
Алдыңғы тұтқасын белгілеп орнату	13	225
Ұстау қабын босату	14	225 – 226
Күту мен тазалау	15	226 – 227
Сақтау мен тасымалдау	16	227

## Пайдалану нұсқаулары

Бақ электрбұйымын жұмыс барысында әрқашан жер үстіне жақын ұстаңыз.

Ыстық, жана алатын немесе жарыла алатын заттарды үрлеп жинамаңыз.

Бақ сорғышы жапырақтар мен бақ қалдықтарын сору үшін жарамсыз.

Бақ электрбұйымын қолдану алдынан жұмыс жерінде кішкентай аңдар мен қатты заттардың жоқ болуын тексеріп алыңыз.

Сұйықтықтарды, пластик дорбаларды, қаңылтыр құтыларды, шырша бүршіктерін, диаметрі 5 мм астам болған бұтақтарды, сулықтарды, қағаз майлықтарын және кірқыстырғыштарын сормаңыз.

## Қателерді белгілеу



Симптомдар	Мүмкін болған себептер	Көмек
Бақ электрбұйымы істемей тұр	Компоненттері дұрыс орнатылмаған	«Құрастырып орнату» тарауын оқыңыз
	Электр желі кернеу жоқ	Тексеріп алыңыз да, іске қосыңыз
	Электр желі розеткасы бұзылған қалыпта	Басқа электррозеткасын қолданыңыз
	Ұзарту кабелі зақымданып бұзылған	Кабелді тексеріп алып, керек болса, ауыстырыңыз
	Тежегіш қосылып кетті	Тежегішті ауыстырыңыз
	Қозғалтқыш қорғанысы қосылып кетті	Электр қозғалтқышын тоқтатып, ауа үрлегішінің бөгеттелініп қалмауын тексеріңіз



Симптомдар	Мүмкін болған себептер	Көмек
Бақ электрбұйымы тоқталулармен жұмыс істеп тұр	Ұзарту кабелі зақымданып бұзылған	Кабелді тексеріп алып, керек болса, ауыстырыңыз
	Бақ электрбұйымының ішкі кабель жүйесі бұзылған	Қызмет көрсету орталығымен хабарласыңыз
	Қосу/Өшіру түймешігі бұзылған	Қызмет көрсету орталығымен хабарласыңыз
	Қозғалтқыш қорғанысы қосылып кетті	Электр қозғалтқышын тоқтатып, ауа үрлегішінің бөгеттелініп қалмауын тексеріңіз
Қатты вибрациялар/ шуылдар	Бақ электрбұйымы бұзылған	Қызмет көрсету орталығымен хабарласыңыз
Бақ электрбұйымы үрлемей/сормай тұрт	Шүмегі/сору құбыры оқшауланған/бөгеттелген	Шүмегін/сору құбырын босатыңыз
Шүмегі/сору құбыры орнатыла алынбайды	Дұрыс түрде құрастырылып орнатылмаған	«Құрастырып орнату» тарауын оқыңыз
Сору қабілеті төмендеп бара жатыр	Ұстау қабы толы	Ұстау қабын босатыңыз
	Ұстау қабының біріктіріп қосу келте құбыры оқшауланған/бөгеттелген	Ұстау қабының біріктіріп қосу келте құбырын босатыңыз
Ауа үрлегіш айналмай тұр	Ауа үрлегіш оқшауланған/бөгеттелген	Бақ электрбұйымын өшіріп, оқшаулауды/бөгеттелінуін жойыңыз (қорғау қолғапшаларын киіңіз)

## Техникалық күтім және қызмет

### Күту, тазалау және сақтау

- ▶ **Бақ электрбұйымы бойынша жұмыстарын өткізу алдында әрқашан желі ашасын розеткадан шығарып алыңыз.**
- ▶ **Қауіпсіз және қалыпты түрде жұмыс істей алу үшін бақ электрбұйымын таза қалыпта сақтап жүріңіз.**

Қауіпсіз және қалыпты түрде жұмыс істей алу үшін бақ электрбұйымы мен ауалау саңылауларын таза қалыпта сақтап жүріңіз.

Кір болған жерлерді ылғалды бір шүберекпен бақ электрбұйымы немесе ұстау қабы үстінен тазалаңыз.

Бақ электрбұйымын ешқашан суға малмаңыз немесе үстінен су шашпаңыз.

Бақ электрбұйымын қауіпсіз және құрғақ, балалар қолы жетпейтін жерде сақтаңыз.

Бақ электрбұйымы үстінен басқа заттарды қоймаңыз.

### Тұтынушыға қызмет көрсету және пайдалану кеңестері

#### [www.bosch-garden.com](http://www.bosch-garden.com)

Сурақтарыңыз және қосалқы бөлшектеріне тапсырыс бергеніңізде әрдайым тақташада жазылған 10 саннан тұратын бұйым нөмірін хабарлауыңыз керек.

Өндіруші талаптары мен нормаларының сақталуымен электр құралын жөндеу және кепілді қызмет көрсету барлық мемлекеттер аумағында тек «Роберт Бош» фирмалық немесе авторизацияланған қызмет көрсету орталықтарында орындалады.

ЕСКЕРТУ! Заңсыз жолмен әкелінген өнімдерді пайдалану қауіпті, денсаулығыңызға зиян келтіруі мүмкін. Өнімдерді

заңсыз жасау және тарату әкімшілік және қылмыстық тәртіп бойынша Заңмен қудаланады.

#### Қазақстан

ЖШС «Роберт Бош»  
Электр құралдарына қызмет көрсету орталығы  
Алматы қаласы  
Қазақстан  
050050  
Райымбек данғылы  
Коммунальная көшесінің бұрышы, 169/1  
Тел.: +7 (727) 232 37 07  
Факс: +7 (727) 233 07 87  
E-Mail: [info.powertools.ka@bosch.com](mailto:info.powertools.ka@bosch.com)  
Ресми сайты: [www.bosch.kz](http://www.bosch.kz); [www.bosch-pt.kz](http://www.bosch-pt.kz)

#### Кәдеге жарату

Бақ электрбұйымдарын, қосымша бөлшектер мен қорапшаларды қоршаған ортаға зиян келдірмейтін кәдеге жарату қажет.

Бақ электрбұйымдарын тұрмыстық үй қалдықтар контейнеріне салмаңыз!

#### Тек қана ЕО елдері үшін:



Ескі электр және электроника бұйымдары бойынша Еуропалық 2012/19/EU директивасына сәйкес, және оның ЕО елдердің мемлекеттік Заңдарына еңгізуі бойынша, қолданылуға жарамсыз ескі электр және электроника бұйымдарын іріктеп жинап, қоршаған ортаға зиян келдірмейтін кәдеге жарату қажет.

Техникалық өзгерістер енгізу құқығы сақталады.

## Română

### Instrucțiuni privind siguranța și protecția muncii

**Atenție! Citiți cu grijă următoarele instrucțiuni. Familiarizați-vă cu elementele de operare și utilizarea reglementară a sculei electrice de grădină. Păstrați la loc sigur instrucțiunile de folosire în vederea unei utilizări ulterioare.**

### Explicarea simbolurilor de pe scula electrică de grădină



Indicație generală de avertizare a pericolității.



Citiți instrucțiunile de folosire.



Avertiți grijă ca persoanele aflate în apropiere să nu fie rănite de corpurile străine aruncate de scula electrică.

Avertisment: mențineți o distanță sigură față de scula de grădină cât timp aceasta lucrează.



Ventilator care se rotește. Nu introduceți mâinile și picioarele în fantele ventilatorului în timpul funcționării sculei electrice de grădină.



Nu introduceți mâinile și picioarele în orificiile sculei electrice de grădină, în timpul funcționării acesteia.



Aveți grijă ca persoanele aflate în apropiere să nu fie rănite de corpurile străine care zboară în jurul sculei electrice de grădină. Aveți grijă ca celelalte persoane să păstreze o distanță de siguranță față de scula electrică de grădină.



Purtați protecție auditivă și ochelari de protecție.



Nu lucrați în ploaie și nu lăsați afară, pe timp de ploaie, suflanta de frunze/aspiratorul de grădină.



Opriti scula electrică de grădină și scoateți ștecherul afară din priza de curent înainte de a efectua reglaje, lucrări de curățare sau întreținere, în situația în care cablul de alimentare este încurcat, tăiat sau deteriorat sau dacă urmează să lăsați nesupravegheată suflanta de frunze/aspiratorul de grădină.



Înainte de a atinge scula electrică de grădină, așteptați până când toate componentele acesteia se opresc complet. Cuțitele continuă să se mai rotească și după deconectarea sculei electrice de grădină, putând cauza răni.



### Manevrare

- Nu permiteți niciodată copiilor sau persoanelor nefamiliarizate cu prezentele instrucțiuni, să folosească scula electrică de grădină. Este posibil ca normele

- naționale să limiteze vârsta operatorului. În caz de nefolosire, păstrați scula electrică de grădină la loc inaccesibil copiilor.
- ▶ Această sculă electrică de grădină nu este destinată utilizării de către persoane (inclusiv copii) cu deficiențesenzoriale sau intelectuale sau cu o experiență insuficientă și/sau cunoștințe insuficiente, în afara cazului în care se află sub supravegherea unei persoane răspunzătoare de siguranța lor sau primesc îndrumări de la aceasta, cu privire la utilizarea sculei electrice de grădină. Copiii trebuie supravegheați pentru a ne asigura că aceștia nu se joacă cu scula electrică de grădină.
  - ▶ Nu folosiți în niciun caz scula electrică de grădină atunci când persoane, mai ales copii sau animale de casă se află în imediata apropiere.
  - ▶ Operatorul sau utilizatorul este ținut răspunzător pentru accidente sau pagube provocate altor oameni sau bunurilor acestora.
  - ▶ În timpul funcționării sculei electrice nu este permisă staționarea persoanelor sau animalelor într-un perimetru cu raza de 3 metri în jurul acesteia. În sectorul de lucru, operatorul este cel care este răspunzător față de terți.
  - ▶ Folosiți scula electrică de grădină numai la lumina zilei sau la lumină artificială bună.
  - ▶ Nu folosiți mașina dacă sunteți obosiți sau bolnavi, sau vă aflați sub influența alcoolului, a drogurilor sau medicamentelor.
  - ▶ În caz de condiții meteo nefavorabile, mai ales dacă se apropie o furtună, nu lucrați cu scula electrică de grădină.
  - ▶ Purtați întotdeauna îmbrăcăminte solidă pe trunchi și membre atunci când lucrați cu scula electrică de grădină.
  - ▶ Nu folosiți scula electrică de grădină dacă sunteți desculți sau încălțați cu sandale deschise. Purtați încălțăminte solidă și pantaloni lungi.
  - ▶ Aveți grijă ca îmbrăcăminte largă să nu fie trasă în interiorul canalului de intrare a aerului, pentru că aceasta ar putea provoca răniri.
  - ▶ Folosiți scula electrică de grădină numai cu duza respectiv tubul de aspirare montat.
  - ▶ Aveți grijă ca părul lung să nu fie tras în interiorul canalului de intrare a aerului, pentru că aceasta ar putea provoca răniri.
  - ▶ Inspectați atent suprafața ce urmează a fi prelucrată și îndepărtați sârmele și celelalte corpuri străine de pe aceasta.
  - ▶ Înainte de folosire, controlați cablul de alimentare/cablul prelungitor cu privire la eventuale deteriorări iar dacă este necesar, schimbați-l. Feriți cablul de alimentare/cablul prelungitor de căldură, ulei și margini ascuțite.
  - ▶ Orientați întotdeauna cablul de alimentare spre spatele sculei electrice de grădină.

## 156 | Română

- ▶ Lucrați cu scula electrică de grădină numai în poziția prevăzută pentru modul său de funcționare. Nu este permis să se țină invers scula electrică de grădină în modul de aspirare a frunzelor.
  - ▶ Nu folosiți în niciun caz suflanta de frunze/aspiratorul de grădină cu dispozitive de protecție, capace de acoperire defecte sau fără echipamente de siguranță, ca de exemplu sacul de colectare.
  - ▶ Asigurați-vă că mânerul și dispozitivele de protecție din setul de livrare sunt montate în timpul funcționării suflantei de frunze/aspiratorului de grădină. Nu încercați în niciun caz să puneți în funcțiune o suflantă de frunze/aspirator de grădină montat incomplet sau care prezintă modificări nepermise.
  - ▶ La punerea în funcțiune a suflantei de frunze/aspiratorului de grădină adoptați o poziție stabilă și păstrați-vă întotdeauna echilibrul.
  - ▶ Fiți conștienți de mediul înconjurător și fiți pergătiți în orice eventualitate pentru a înfrunta pericole, pe care este posibil să nu le auziți în timpul suflării/aspirării frunzelor.
  - ▶ Evitați o poziție corporală anormală și păstrați-vă întotdeauna echilibrul.
  - ▶ Aveți grijă să pășiți în condiții de siguranță pe suprafețele aflate în pantă.
  - ▶ Pășiți întotdeauna încet, nu alergați niciodată repede.
  - ▶ Îndepărtați murdăria din toate fantele de aerisire.
  - ▶ Nu suflați în niciun caz murdăria/frunzele în direcția persoanelor aflate în apropiere.
  - ▶ Nui transportați scula electrică de grădină trăgând-o de cablu.
  - ▶ Est recomandabil să purtați o mască de protecție a respirației.
  - ▶ **Purtați ochelari de protecție.**
  - ▶ **Nu aduceți modificări sculei electrice de grădină.** Modificările neautorizate pot afecta siguranța în exploatare a sculei dumneavoastră electrice de grădină și pot duce la amplificarea zgomotelor și vibrațiilor acestora.
- Scoateți ștecherul de la rețea afară din priză:**
- întotdeauna când vă îndepărtați de scula electrică de grădină,
  - atunci când verificați suflanta de frunze/aspiratorul de grădină, îndepărtați un blocaj sau executați lucrări la acesta,
  - după o coliziune cu un corp străin. Verificați imediat dacă suflanta de frunze/aspiratorul de grădină nu prezintă deteriorări și dacă este necesar asigurați repararea acestuia,
  - în cazul în care suflanta de frunze/aspiratorul de grădină începe să vibreze în mod neobișnuit (verificați imediat).
- Racordarea la curent electric**
- ▶ Tensiunea sursei de curent trebuie să coincidă cu datele de pe plăcuța indicatoare a tipului sculei electrice de grădină.

- ▶ Se recomandă racordarea acestei scule electrice numai la o priză protejată de un întrerupător automat cu protecție diferențială de 30 mA.
- ▶ Folosiți pentru această sculă electrică de grădină numai cabluri de racordare la rețea conforme specificațiilor producătorului; nr. de comandă și tip vezi Instrucțiunile de folosire.
- ▶ Nu atingeți niciodată cu mâinile ude ștecherul de la rețea.
- ▶ Nu călcați cu roțile mașinii, nu striviți sau nu trageți de cablul de alimentare sau de cablul prelungitor deoarece acesta s-ar putea deteriora. Feriți cablul de căldură, ulei și muchii ascuțite.
- ▶ Cablul prelungitor trebuie să aibă secțiunea indicată în instrucțiunile de folosire și să fie protejat împotriva stropilor de apă. Nu este permis ca priza cu fișa de contact să fie cufundată în apă.

### Siguranță electrică

- ▶ **Este instalat un întrerupător de protecție motor! Motorul este echipat cu un întrerupător de protecție la suprasarcină. În cazul în care motorul se oprește, lăsați-l mai întâi să se răcească timp de câteva minute înainte de a-l reporni.**
- ▶ **Atenție! Înaintea lucrărilor de reglare sau întreținere opriți scula electrică de grădină și scoateți ștecherul de la rețea afară din priza de curent.**

**Același lucru este valabil și în cazul în care cablul de alimentare este încurcat.**

- ▶ **Scoateți imediat din priză ștecherul de la rețea în cazul în care cablul se deteriorează în timpul lucrului. NU ATINGEȚI CABLUL DETERIORAT ÎNAINTE DE A FI TRAS AFARĂ DIN PRIZĂ ȘTECHERUL DE LA REȚEA.**

Pentru siguranță, scula dumneavoastră electrică de grădină este izolată de protecție și nu necesită împământare. Tensiunea de lucru este 230 V AC, 50 Hz (pentru țările nemembre UE 220 V, 240 V în funcție de modelul de execuție). Utilizați numai cabluri prelungitoare admise. Informații în acest sens găsiți la centrul dumneavoastră autorizat pentru asistență tehnică post-vânzare. Pot fi folosite numai cabluri prelungitoare de tipul H05VV-F, H05RN-F sau IEC (60227 IEC 53, 60245 IEC 57).

Dacă folosiți un cablu prelungitor pentru a lucra cu scula electrică de grădină, în acest scop se vor folosi numai cabluri având următoarele secțiuni ale conductorilor:

- 1,0 mm<sup>2</sup>: lungime maximă 40 m
- 1,5 mm<sup>2</sup>: lungime maximă 60 m
- 2,5 mm<sup>2</sup>: lungime maximă 100 m

Indicație: În cazul folosirii unui cablu prelungitor, acesta trebuie să fie prevăzut cu conductor de protecție – întocmai celor descrise în normele privind siguranța și protecția muncii – legat prin ștecher cu conductorul de protecție al instalației dumneavoastră electrice.

În caz de nesiguranță întrebați un electrician calificat sau cea mai apropiată reprezentanță service Bosch.

- ▶ **FIȚI PRECAUȚI: Cablurile prelungitoare neconforme normelor pot fi periculoase. Cablurile prelungitoare, ștecherile și mufele de cuplare trebuie să fie execuții impermeabile la apă, certificate pentru utilizare în mediul exterior.**

Pentru mărirea siguranței se recomandă folosirea unui întrerupător de protecție (RCD) cu un curent de declanșare de maximum 30 mA. Acest întrerupător de protecție ar trebui controlat înainte de fiecare utilizare.

Cablul prelungitor trebuie folosit cu un dispozitiv de blocare la tracțiunea accidentală a cablului.

Dacă, cablul de racordare este deteriorat, repararea acestuia se va executa numai de către un atelier autorizat Bosch.

Indicație privind produsele care **nu se comercializează în GB:**





**ATENȚIE:** Pentru siguranța dumneavoastră este necesar ca ștecherul sculei electrice de grădină să fie racordat la cablul prelungitor. Cupla cablului prelungitor trebuie să fie protejată împotriva stropilor de apă, să fie confecționată din cauciuc sau învelită în cauciuc. Cablul prelungitor trebuie folosit cu un dispozitiv de blocare la tracțiunea accidentală a cablului.

## Întreținere

- ▶ Asigurați fixarea sigură a tuturor piulițelor, bolțurilor și șuruburilor pentru garantarea funcționării în condiții de siguranță a suflantei de frunze/aspiratorului de grădină.
- ▶ Depozitați suflanta de frunze/aspiratorul de grădină într-un loc situat la înălțime sau încuiat, inaccesibil copiilor.
- ▶ Din considerente legate de siguranța și protecția muncii, schimbați piesele uzate sau deteriorate.
- ▶ Controlați regulat dacă sacul de colectare nu prezintă semne uzură sau defecțiuni.
- ▶ Nu încercați să reparați singuri scula electrică de grădină dacă nu aveți pregătirea necesară pentru aceasta.
- ▶ Asigurați-vă că piesele noi utilizate la schimbare provin de la Bosch.

## Simboluri

Următoarele simboluri sunt importante pentru citirea și înțelegerea instrucțiunilor de folosire. Rețineți simbolurile și semnificația acestora. Interpretarea corectă a simbolurilor vă ajută să utilizați mai bine și mai sigur scula electrică de grădină.

Simbol	Semnificație
	Modul de suflare a frunzelor
	Modul de aspirare a frunzelor
	Direcție de deplasare
	Direcția reacției
<b>I</b>	Pornire

Simbol	Semnificație
	Oprire
	Acțiune permisă
	Acțiune interzisă
	Purtați mănuși de protecție.
	Folosii scula electrică de grădina numai cu tubul de aspirare montat.

### Utilizare conform destinației

Scula electrică de grădina este destinată suflării și colectării frunzelor și a deșeurilor din grădina ca de exemplu iarba tăiată din jurul casei și din grădina.

Scula electrică de grădina **nu poate fi utilizată ca tocător de resturi vegetale.**

Folosirea sculelor electrice în alte moduri decât cele specificate expres poate fi periculoasă. În cazul folosirii neconforme destinației vă puteți răni.

### Date tehnice

Sufiantă de frunze / Aspirator de grădina		ALS 30
Număr de identificare		3 600 HA1 1..
Putere nominală	W	3000
Viteza fluxului de aer	km/h	280 – 300
Volum maxim flux de aer	m <sup>3</sup> /h	800
Reducerea cantității de frunze		10:1
Volum sac de colectare	l	45
Greutate (modul de suflare a frunzelor)	kg	3,2
Greutate (modul de aspirare a frunzelor)	kg	4,4
Clasa de protecție		/II
Număr de serie	vezi plăcuța indicatoare a tipului sculei electrice de grădina	

Specificațiile sunt valabile pentru o tensiune nominală [U] de 230 V. În cazul unor tensiuni diferite și al unor modele de execuție specifice anumitor țări, aceste specificații pot varia.

Vă rugăm să rețineți numărul de identificare de pe plăcuța indicatoare a tipului sculei dumneavoastră electrice de grădina. Denumirile comerciale ale diferitelor scule electrice de grădina pot varia.

### Informație privind zgomotul/vibrațiile

Valorile zgomotului emis au fost determinate conform EN 50636-2-100.

Nivelul de zgomot evaluat A al sculei electrice este în mod normal de: nivel presiune sonoră 82 dB (A); nivel putere sonoră 102 dB (A). Incertitudine K = 3 dB.

#### Purtați aparat de protecție auditivă!

Valoarea vibrațiilor emise  $a_h$  (suma vectorială a trei direcții) și incertitudinea K au fost determinate conform EN 60335-1,  $a_h < 2,5 \text{ m/s}^2$ ,  $K = 1,5 \text{ m/s}^2$ .

### Declarație de conformitate

Declarăm pe proprie răspundere că produsul descris la paragraful „Date tehnice” corespunde tuturor dispozițiilor relevante ale Directivelor 2011/65/UE, 2014/30/UE, 2006/42/CE, 2000/14/CE inclusiv modificărilor acestora și este în conformitate cu următoarele standarde: EN 60335-1, EN 50636-2-100.

2000/14/CE: nivel garantat al puterii sonore 105 dB(A).

Procedură de evaluare a conformității potrivit Anexei V.

Categorie produs: 34, 35

Documentație tehnică (2006/42/CE, 2000/14/CE) la:

Bosch Lawn and Garden Ltd., PT-LG/ENS23, Stowmarket, Suffolk IP14 1EY, England

Henk Becker

Executive Vice President  
Engineering

Helmut Heinzelmann

Head of Product Certification  
PT/ETM9

PPA.

Robert Bosch GmbH, Power Tools Division  
70764 Leinfelden-Echterdingen, GERMANY  
09.07.2014

### Montare și funcționare

Scopul acțiunii	Figura	Pagina
Set de livrare	<b>1</b>	218
Montarea capacului de protecție	<b>2</b>	218
Montarea duzei	<b>3</b>	219
Montarea cablului prelungitor	<b>4</b>	219
Pornire	<b>4</b>	219
Oprire	<b>4</b>	219
Modul de suflare a frunzelor	<b>5</b>	220
Reglarea vitezei de suflare a frunzelor	<b>5</b>	220
Demontarea duzei/capacului de protecție	<b>6</b>	221
Montarea mânerului	<b>7</b>	221
Montarea tubului de aspirare (montare unică)	<b>8</b>	222

## 160 | Română

Scopul acțiunii	Figura	Pagina
Fixarea curelei de transport	9	222
Montarea sacului de colectare	10	223
Montarea cablului prelungitor	11	223
Pornire	11	223
Oprire	11	223
Modul de aspirare a frunzelor	12	224
Reglarea volumului fluxului de aer	12	224
Reglarea mânerului frontal	13	225
Golirea sacului de colectare	14	225 – 226
Întreținere și curățare	15	226 – 227
Depozitare și transport	16	227

## Instrucțiuni de lucru

În timpul lucrului țineți scula electrică de grădină întotdeauna foarte aproape de sol.

Nu suflați materiale fierbinți, inflamabile sau explozibile.

Aspiratorul de grădină este adecvat numai pentru aspirarea frunzelor și deșeurilor din grădină.

Înainte de utilizarea sculei electrice de grădină verificați zona cu privire la existența animalelor mici și a obiectelor dure.

Nu aspirați lichide, pungi din plastic, cutii de conserve, conuri de brad, crengi cu un diametru mai mare de 5 mm, cârpe, șervețele umede și cârlige de rufe.

## Detectarea defecțiunilor



Simptome	Cauză posibilă	Remediere	
Scula electrică de grădină nu funcționează	Componentele nu au fost montate corect	vezi „Montare“	
	Nu există tensiune de alimentare	Verificați și conectați	
	Priza de curent este defectă	Folosiți altă priză	
	Cablu prelungitor defect	Verificați și înlocuiți cablul, în cazul în care acesta este deteriorat	
	Siguranța a întrerupt circuitul	Înlocuiți siguranța	
S-a activat protecția motorului	S-a activat protecția motorului	Lăsați motorul să se răcească și verificați dacă suflanta nu este blocată	
	Scula electrică de grădină funcționează cu întreruperi	Cablu prelungitor defect	Verificați și înlocuiți cablul, în cazul în care acesta este deteriorat
	Cablajul intern al sculei electrice de grădină este defect	Adresați-vă centrului de asistență tehnică post-vânzări	
	Întreprătorul pornit/oprit defect	Adresați-vă centrului de asistență tehnică post-vânzări	
S-a activat protecția motorului	S-a activat protecția motorului	Lăsați motorul să se răcească și verificați dacă suflanta nu este blocată	
	Vibrații/zgomote puternice	Scula electrică de grădină este defectă	Adresați-vă centrului de asistență tehnică post-vânzări
Scula electrică de grădină nu suflă/aspiră	Duza/tubul de aspirare blocate	Desfundați duza/tubul de aspirare	
	Duza/tubul de aspirare nu poate fi montat	Montare greșită	vezi „Montare“
Intensitatea de aspirare scade	Sacul de colectare este plin	Goliți sacul de colectare	
	Ștuțul de racordare al sacului de colectare este blocat	Desfundați ștuțul de racordare al sacului de colectare	
Suflanta nu se rotește	Suflanta este blocată	Deconectați scula electrică de grădină și îndepărtați blocajul (purtați mănuși de protecție)	



## Întreținere și service

### Întreținere, curățare și depozitare

- **Înainte oricăror intervenții asupra sculei electrice de grădină scoateți ștecherul de la rețea afară din priză.**
- **Mențineți curată scula electrică de grădină, pentru a putea lucra bine și sigur cu ea.**

Pentru a putea lucra bine și sigur, mențineți curate scula electrică de grădină și fantele de aerisire.

Îndepărtați cu o lavetă umedă murdăria de pe scula electrică de grădină și sacul de colectare.

Nu stropiți/scufundați scula electrică de grădină cu/in apă.

Depozitați scula electrică de grădină într-un loc sigur, uscat și inaccesibil copiilor.

Nu puneți alte obiecte pe scula electrică de grădină.

### Asistență clienți și consultanță privind utilizarea [www.bosch-garden.com](http://www.bosch-garden.com)

În caz de reclamații și comenzi de piese de schimb vă rugăm să indicați neapărat numărul de identificare compus din 10 cifre al sculei electrice de grădină.

#### România

Robert Bosch SRL  
Centru de service Bosch  
Str. Horia Măcelariu Nr. 30 – 34  
013937 București  
Tel. service scule electrice: (021) 4057540  
Fax: (021) 4057566  
E-Mail: [infoBSC@ro.bosch.com](mailto:infoBSC@ro.bosch.com)  
Tel. consultanță clienți: (021) 4057500  
Fax: (021) 2331313  
E-Mail: [infoBSC@ro.bosch.com](mailto:infoBSC@ro.bosch.com)  
[www.bosch-romania.ro](http://www.bosch-romania.ro)

#### Eliminare

Sculele electrice de grădină, accesoriile și ambalajele trebuie direcționate spre o stație de revalorificare ecologică.

Nu aruncați sculele electrice de grădină în gunoiul menajer!

#### Numai pentru țările UE:



Conform Directivei Europene 2012/19/UE privind deșeurile de echipamente electrice și electronice și transpunerea acesteia în legislația națională, echipamentele electrice și electronice scoase din uz trebuie colectate separat și direcționate către o stație de reciclare ecologică.

Sub rezerva modificărilor.

## Български

### Указания за безопасна работа

**Внимание! Прочетете указанията по-долу внимателно. Запознайте се добре с обслужващите елементи и начинът на работа с Вашия градински електроинструмент. Запазете ръководството за експлоатация за ползване по-късно.**

### Пояснения на символите на градинския електроинструмент



Общо указание за опасност.



Прочетете ръководството за експлоатация.



Внимавайте намиращи се наблизо лица да не бъдат наранени от отхвърчащи частици.

**Внимание:** Когато градинският електроинструмент работи, стойте на безопасно разстояние от него.



Въртящо се витло на турбина. Не поставяйте ръцете и краката си в отворите на корпуса, докато градинският електроинструмент работи.



Не поставяйте ръцете и краката си в отворите на корпуса, докато градинският електроинструмент работи.



Внимавайте намиращи се наблизо лица да не бъдат наранени от отхвърчащи тела вследствие на работата с градинския електроинструмент. Дръжте други лица на безопасно разстояние от градинския инструмент.



Работете с шумозаглушители (антифони) и предпазни очила.



Не работете на дъжд и не оставяйте машината за издухване на шума/градинската прахосмукачка на открито, когато вали.



Преди да извършвате настройки, техническо обслужване, преди почистване, ако захранващият кабел се усуче, бъде прерязан или повреден, както и когато оставяте без надзор машината за издухване на шума/градинската прахосмукачка, изключвайте електроинструмента и изваждайте щепсела от контакта.



Преди да допирате градинския електроинструмент, изчакайте всичките му подвижни елементи да спрат да се движат. След изключване ножовете продължават да се въртят по инерция и могат да предизвикат наранявания.

## Обслужване

- ▶ В никакъв случай не допускайте с този градински електроинструмент да работят деца или лица, незапознати с указанията за работа с него. Възможно е националното законодателство да налага допълнителни ограничения за работа с този градински електроинструмент. Когато електроинструментът не се използва, го съхранявайте на места, недостъпни за деца.
- ▶ Този градински електроинструмент не е предназначен за ползване от лица с ограничени физически, сензорни или психически възможности или от лица с недостатъчен опит или недостатъчни познания (включително и от деца), освен когато те са наблюдавани от лице, отговарящо за безопасността или когато са обучавани за работа с градинския електроинструмент. Трябва да се внимава деца да не играят с градинския електроинструмент.
- ▶ В никакъв случай не включвайте градинския електроинструмент, ако в непосредствена близост до него има хора, особено деца, или животни.
- ▶ Отговорен за травми на други лица или за материални щети е работещият с тревокосачката.
- ▶ По време на работа в радиус от 3 метра не трябва да се намират

- други лица или животни.  
Отговорен за намиращите се в зоната на работа е обслужващият машината.
- ▶ Използвайте градинския електроинструмент само на дневна светлина или на добро изкуствено осветление.
  - ▶ Не използвайте машината, когато сте уморени или болни или когато сте под влиянието на алкохол, наркотични вещества или лекарства с упойващ ефект.
  - ▶ Не работете с градинския електроинструмент при лоши метеорологични условия, особено при силен вятър.
  - ▶ При ползване на този градински електроинструмент работете с плътни дрехи, покриващи горната част на тялото и ръцете Ви.
  - ▶ Не работете с градинския инструмент боси или със сандали. Носете винаги стабилни плътно затворени обувки и дълъг панталон.
  - ▶ Внимавайте в отвора за засмукване на въздух да не бъдат увлечени свободни дрехи, тъй като това може да причини наранявания.
  - ▶ Ползвайте градинския електроинструмент само с поставена дюза, респ. с монтирана тръба за засмукване.
  - ▶ Внимавайте в отвора за засмукване на въздух да не бъде увлечена косата Ви, тъй като това може да причини наранявания.
  - ▶ Внимателно проверявайте обработваната площ и отстранявайте всички чужди предмети, като тел и др.п.
  - ▶ Винаги преди работа проверявайте захранващия кабел/удължителния кабел и ако установите повреди, ги заменяйте незабавно. Предпазвайте захранващия кабел/удължителния кабел от прегряване, омасляване и остри ръбове.
  - ▶ Отвеждайте захранващия кабел винаги назад от градинския електроинструмент.
  - ▶ Ползвайте градинския електроинструмент само в предвидената за съответната дейност позиция. Градинският електроинструмент не е предназначен да бъде държан наобратно в режим на засмукване на шума.
  - ▶ Никога не работете с машината за издухване на шума/градинската прахосмукачка, ако предпазните ѝ съоръжения (напр. торбата за отпадъци) са повредени или демонтирани.
  - ▶ Преди да започнете работа се уверете, че всички включени в окомплектовката ръкохватки и предпазни съоръжения са монтирани на машината за издухване на шума/градинската прахосмукачка. Никога не се опитвайте да работите с непълно комплектована машината за издухване на шума/градинската

## 164 | Български

прахосмукачка или с такава, по която са били извършени непредвидени от производителя модификации.

- ▶ По време на работа с машината за издухване на шума/градинската прахосмукачка внимавайте да поддържате постоянно стабилно положение и равновесие на тялото.
- ▶ Съобразявайте се с конкретните работни условия и бъдете подготвени за настъпването на възможни опасности, които може да не чуete, докато работите с машината за издухване на шума/градинската прахосмукачка.
- ▶ Избягвайте неестествени пози на тялото и внимавайте постоянно да поддържате стабилно равновесие.
- ▶ По наклонен терен внимавайте постоянно да поддържате стабилно положение на тялото.
- ▶ Работете винаги със спокоен ход, никога не ходете бързо.
- ▶ Поддържайте постоянно чисти всички вентилационни отвори.
- ▶ Никога не издухвайте шума или замърсявания по посока на намиращи се наблизо хора.
- ▶ Не пренасяйте градинския електроинструмент, като го държите за кабела.
- ▶ Препоръчва се работата с дихателна маска.
- ▶ **Работете с предпазни очила.**

▶ **Не извършвайте промени по конструкцията на градинския електроинструмент.**

Недопустими изменения могат да нарушат сигурността на Вашия градински електроинструмент и да предизвикат засилен шум и увеличени вибрации.

**Изключвайте щепсела от контакта:**

- когато се отдалечавате от градинския електроинструмент,
- когато проверявате машината за издухване на шума/градинската прахосмукачка, отстранявате блокиращ машината предмет или извършвате каквито и да дейности по нея,
- след колизия с чуждо тяло. Проверявайте незабавно машината за издухване на шума/градинската прахосмукачка и при необходимост я предавайте за ремонт,
- ако машината за издухване на шума/градинската прахосмукачка започне да вибрира необичайно (проверете я незабавно).

**Захранване на машината**

- ▶ Напрежението на захранващата мрежа трябва да съвпада с данните, изписани на табелката на градинския инструмент.
- ▶ Препоръчва се включването на този градински инструмент само към контакт, който е осигурен с предпазен дефектнотоков прекъсвач с праг на задействане 30 mA.

- ▶ С този градински електроинструмент използвайте само захранващи кабели, съответстващи на изискванията на производителя; каталожен № и модел – вижте Ръководството за експлоатация.
- ▶ Никога не докосвайте щепсела, когато ръцете Ви са мокри.
- ▶ Не прегазвайте и не прегъвайте захранващия кабел, тъй като можете да го повредите; внимавайте да не повредите защитната му изолация. Предпазвайте кабела от нагряване, омасляване и допир до остри ръбове.
- ▶ Удължителният кабел, който ползвате, трябва да е с посоченото в ръководството за експлоатация напречно сечение и да е осигурен срещу напръскване с вода. Не се допуска контактът и щепселът да са потопени във вода.

#### **Безопасност при работа с електрически ток**

- ▶ **Инсталирана е вградена защита на електродвигателя!  
Електродвигателят е съоръжен със защита срещу претоварване.  
Ако електродвигателят спре, преди да го стартирате повторно, го оставете няколко минути да се охлади.**
- ▶ **Внимание! Преди настройване или почистване на градинския електроинструмент го изключвайте и изваждайте**

**щепсела от контакта. Същото се отнася и за случаите, когато захранващият кабел се усуче.**

- ▶ **Ако по време на работа захранващият кабел бъде повреден, незабавно изключете щепсела от контакта. НЕ ДОКОСВАЙТЕ ПОВРЕДЕНИЯ ЗАХРАНВАЩ КАБЕЛ, ПРЕДИ ДА СТЕ ИЗКЛЮЧИЛИ ЩЕПСЕЛА ОТ КОНТАКТА.**

За повишаване на сигурността Вашият градински електроинструмент е със защитна изолация и не се нуждае от заземяване. Работното напрежение е 230 V променлив ток, 50 Hz (за страни извън ЕС 220 V, 240 V в зависимост от изпълнението). Използвайте само сертифицирани удължителни кабели. Информация можете да получите в оторизирания за Вашия район сервиз.

Допуска се използването на удължителни кабели само от тип H05VV-F, H05RN-F или IEC (60227 IEC 53, 60245 IEC 57).

Ако използвате удължителен кабел за работа с градинския инструмент, е допустимо използването на кабели само със следното напречно сечение на проводниците:

- 1,0 mm<sup>2</sup>: максимална дължина 40 m
- 1,5 mm<sup>2</sup>: максимална дължина 60 m
- 2,5 mm<sup>2</sup>: максимална дължина 100 m

Упътване: когато се използва удължителен кабел, той трябва да

бъде със защитен проводник, който, така както е описано в указанията за безопасна работа, през щепсела е свързан със защитния проводник на захранващата мрежа.

При необходимост се консултирайте с квалифициран електротехник или най-близкото представителство на Бош.

- ▶ **ВНИМАНИЕ: удължителни кабели, които не отговарят на изискванията, могат да застрашат безопасността Ви. Удължителните кабели, щепселите и съединителите трябва да са в изпълнение за ползване на открито и да са уплътнени срещу проникване на вода.**

За повишаване на сигурността се препоръчва използването на предпазен прекъсвач за утечни токове (FI или RCD) с праг на задействане макс. 30 mA.

Изправността на прекъсвача трябва да се проверява преди всяко ползване на електроинструмента.

Периодично трябва да проверявате захранващия кабел за видими повреди; използвайте електроинструмента само ако захранващият кабел е в безукорно състояние.

Ако захранващият кабел бъде повреден, ремонтът му трябва да се извърши само в оторизиран сервиз за електроинструменти на Бош.

Указание за продукти, които **не се продават във Великобритания:**

**ВНИМАНИЕ:** за Вашата безопасност е необходимо щепселът на градинския електроинструмент да бъде включен към удължителен кабел. Куплунгът на удължителния кабел трябва да е защитен срещу напръскване с вода, да е изработен от гума или да има гумено покритие. Удължителният кабел трябва да има възможност за отпускане при обтягане.

### Поддържане

- ▶ За да осигурявате постоянно високо ниво на сигурността на машината за издухване на шума/градинската прахосмукачка, се уверявайте, че всички гайки, шпилки и винтове са затегнати здраво.
- ▶ Съхранявайте машината за издухване на шума/градинската прахосмукачка на сухо място, достатъчно високо или заключено, за да не бъде достъпна за деца.
- ▶ Поради съображения за безопасност заменяйте износени или повредени детайли.
- ▶ Периодично проверявайте торбата за отпадъци за износване или повреждане.
- ▶ Не се опитвайте сами да ремонтирате градинския електроинструмент, освен ако не притежавате нужната квалификация.
- ▶ Уверявайте се, че резервните части, които поставяте, са произведени от Бош.

## Символи

Символите по-долу са важни за прочитането и разбирането на ръководството за експлоатация. Запомнете символите и значенията им. Правилното интерпретиране на символите ще Ви помогне да ползвате градинския електроинструмент по-добре и по-сигурно.

Символ	Значение
	Режим на издухване на шума
	Режим на засмукване на шума
	Посока на движение
	Посока на реакцията
	Включване
	Изключване
	Допустимо действие
	Забранено действие
	Работете с предпазни ръкавици.
	Ползвайте градинския електроинструмент само с монтирана тръба за засмукване.

## Предназначение на електроинструмента

Градинският електроинструмент е предназначен за издухване и събиране на шума и градински отпадъци, напр. остатъци от окосена трева, в домашни градини.

Ползването на градинския електроинструмент **за кастрене на храсти не се допуска**.

Използването на електроинструменти за цели, които не са изрично упоменати в предназначението му, може да бъде опасно. При използване на електроинструмента не по предназначение може да се нараните.

## Технически данни

### Машина за издухване на шума / Градинска прахосмукачка ALS 30

Каталожен номер		3 600 HA1 1..
Номинална консумирана мощност	W	3000
Скорост на въздушния поток	km/h	280 – 300
Дебит, макс.	m <sup>3</sup> /h	800
Намаляване на количеството шума		10:1
Обем на торбата за отпадъци	l	45
Маса (режим на издухване на шума)	kg	3,2
Маса (режим на засмукване на шума)	kg	4,4
Клас на защита		□/II
Сериен номер	вижте табелката на градинския инструмент	

Данните се отнасят до номинално напрежение [U] 230 V. При различно напрежение, както и при специалните изпълнения за някои страни данните могат да се различават.

Моля, обърнете внимание на каталожния номер на табелката на Вашия градински електроинструмент. Търговските наименования на някои електроинструменти могат да бъдат променени.

## Информация за излъчван шум и вибрации

Стойностите на излъчвания шум са определени съгласно EN 50636-2-100.

Равнището A на излъчвания от електроинструмента шум обикновено е: равнище на звуковото налягане 82 dB(A); равнище на мощността на звука 102 dB(A).  
Неопределеност K = 3 dB.

### Работете с шумозаглушители (антифони)!

Пълната стойност на вибрациите  $a_h$  (векторната сума по трите направления) и неопределеността K са определени съгласно EN 60335:  
 $a_h < 2,5 \text{ m/s}^2$ ,  $K = 1,5 \text{ m/s}^2$ .

## Декларация за съответствие

С пълна отговорност ние декларираме, че описаният в раздела «Технически данни» съответства на всички валидни изисквания на директивите 2011/65/EC, 2014/30/EC, 2006/42/EO, 2000/14/EO, включително на измененията им и покрива изискванията на стандартите: EN 60335-1, EN 50636-2-100.

2000/14/EO: гарантирано ниво на мощността на звука 105 dB(A). Метод за оценка на съответствието съгласно Приложение V.

Категория на продукта: 34, 35

**168 | Български**

Техническа документация (2006/42/ЕО, 2000/14/ЕО) при:  
Bosch Lawn and Garden Ltd., PT-LG/ENS23,  
Stowmarket, Suffolk IP14 1EY, England

Henk Becker Helmut Heinzlmann  
Executive Vice President Head of Product Certification  
Engineering PT/ETM9

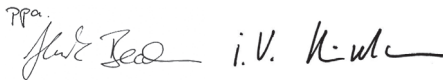
РРА  

Robert Bosch GmbH, Power Tools Division  
70764 Leinfelden-Echterdingen, GERMANY  
09.07.2014

**Монтиране и работа**

Дейност	Фигура	Страница
Окомплектовка	1	218
Монтиране на предпазния капак	2	218
Поставяне на дюзата	3	219
Включване на удължителен кабел	4	219
Включване	4	219
Изключване	4	219
Режим на издухване на шума	5	220
Регулиране на скоростта на изходящата струя	5	220
Демонтиране на дюзата/ предпазния капак	6	221
Монтиране на ръкохватката	7	221
Монтиране на тръбата за засмукване (еднократно монтиране)	8	222
Захващане на колана за пренасяне	9	222

Дейност	Фигура	Страница
Монтиране на торбата за отпадъци	10	223
Включване на удължителен кабел	11	223
Включване	11	223
Изключване	11	223
Режим на засмукване на шума	12	224
Регулиране на дебита на въздушната струя	12	224
Регулиране на предната ръкохватка	13	225
Изпразване на торбата за отпадъци	14	225 – 226
Поддържане и почистване	15	226 – 227
Съхраняване и транспортиране	16	227

**Указания за работа**

По време на работа винаги дръжте градинския електроинструмент непосредствено над земята.

Не издухвайте горещи, леснозапалими или взривоопасни материали.

Градинската прахосмукачка е подходяща за засмукване само на шума и градински отпадъци.

Преди използване на градинския електроинструмент проверявайте обработваната площ за наличие на дребни животни и твърди предмети.

Не засмуквайте течности, пластмасови торбички, консервни кутии и кутии от безалкохолни напитки, шишарки, клони с диаметър над 5 mm, кърпи, хартиени носни кърпички и щипки за пране.

**Отстраняване на дефекти**

Симптоми	Възможна причина	Отстраняване
Градинският електроинструмент не работи	Неправилно монтиране на елементи	Вижте раздела «Монтиране и работа»
	Няма захранващо напрежение	Проверете и включете
	Повреден е контактът на захранващата мрежа	Използвайте друг контакт
	Удължителният кабел е повреден	Проверете и заменете кабела, ако е повреден
	Задействал се е предпазен прекъсвач	Заменете предпазния прекъсвач
Защитата на електродвигателя се е задействала		Оставете електродвигателя да се охлади и се уверете, че турбината се затваря



Симптоми	Възможна причина	Отстраняване
Градинският електроинструмент работи с прекъсвания	Удължителният кабел е повреден	Проверете и заменете кабела, ако е повреден
	Вътрешен електрически дефект на градинския електроинструмент	Потърсете помощ в оторизиран сервиз за електроинструменти
	Пусковият прекъсвач е повреден	Потърсете помощ в оторизиран сервиз за електроинструменти
	Защитата на електродвигателя се е задействала	Оставете електродвигателя да се охлади и се уверете, че турбината се затваря
Силни вибрации/шум	Градинският електроинструмент е дефектен	Потърсете помощ в оторизиран сервиз за електроинструменти
Градинският електроинструмент не духа/не засмуква	Дюзата/тръбата за засмукване е запушена	Отпушете дюзата/ тръбата за засмукване
Дюзата/тръбата за засмукване не може да се монтира	Неправилен монтаж	Вижте раздела «Монтиране и работа»
Силата на засмукване намалява	Торбата за отпадъци е пълна	Изпразнете торбата за отпадъци
	Щуцърът на торбата за отпадъци е запушен	Отпушете щуцера на торбата за отпадъци
Турбината не се върти	Турбината е блокирана	Изключете градинския електроинструмент и освободете турбината (работете с предпазни ръкавици)

## Поддържане и сервиз

### Поддържане, почистване и съхраняване

- ▶ **Преди извършване на каквито и да е дейности по градинския електроинструмент изключвайте щепсела от контакта.**
- ▶ **За да работите качествено и сигурно, поддържайте градинския електроинструмент чист.**

За да работите качествено и сигурно, поддържайте градинския електроинструмент и вентилационните отвори чисти.

Отстранявайте замърсявания от градинския електроинструмент или торбата за отпадъци с влажна кърпа.

Не пръскайте с вода градинския електроинструмент и не го поталяйте във вода.

Съхранявайте градинския електроинструмент на сигурно, сухо и недостъпно за деца място.

Не поставяйте върху градинския електроинструмент други предмети.

### Сервиз и технически съвети

[www.bosch-garden.com](http://www.bosch-garden.com)

Винаги когато се обръщате с въпроси към представителите на Бош непременно посочвайте 10-цифрения каталожен номер на градинския електроинструмент.

### Роберт Бош ЕООД – България

Бош Сервиз Център  
Гаранционни и извънгаранционни ремонти  
бул. Черни връх 51-Б  
FPI Бизнес център 1407  
1907 София  
Тел.: (02) 9601061  
Тел.: (02) 9601079  
Факс: (02) 9625302  
[www.bosch.bg](http://www.bosch.bg)

### Бракуване

Градинският електроинструмент, принадлежностите му и опаковките трябва да се предават за оползотворяване на съдържащите се в тях суровини.

Не изхвърляйте градински електроинструменти при битовите отпадъци!

### Само за страни от ЕС:



Съгласно Европейска директива 2012/19/ЕС относно излязла от употреба електрическа и електронна апаратура и утвърждаването ѝ като национален закон електрическите и електронни устройства, които не могат да се използват повече, трябва да се събират отделно и да бъдат подлагани на подходяща преработка за оползотворяване на съдържащите се в тях суровини.

Правата за изменения запазени.

## Македонски

### Безбедносни напомени

**Внимание! Ве молиме прочитајте ги следниве упатства. Запознајте се со командите и со соодветната употреба на косачката. Чувајте го упатството за идни консултации.**

### Толкување на симболите на косачката



Општи безбедносни правила.



Прочитајте го упатството за употреба.



Внимавајте предмети коишто летаат од косачката да не ги повредат личностите коишто стојат околу уредот.



Ротациона дувалка. Не пикајте ги рацете и нозете во отворите на машината додека е вклучена.



Не ставајте ги нозете и рацете во отворите додека машината работи.



Бидете сигурни дека отсекоците што летаат од машината нема да ги повредат лицата што стојат околу уредот. Внимавајте другите лица да се на безбедно растојание од машината.



Носете заштитни слушалки и очила.



Не работете по дожд и не оставајте ја дувалката/смукалката на отворено кога врне.



Пред секоја операција на чистење, одржување и прилагодување згаснете го уредот и исклучете го од напојување, како и кога е кабелот свиткан, притиснат или оштетен или кога ја оставате дувалката/смукалката без надзор.



Почекајте сите компоненти на косачката да застанат пред да ги допрете. Сечилата на косачката можат да предизвикаат повреда и кога мируваат.

### Ракување

- ▶ Никогаш не дозволувајте им на деца и луѓе кои не се запознаени со овие инструкции да ја користат косачката. Локалните прописи можат да ја ограничат возраста на ракувачот. Чувајте ја косачката вон дофат на деца кога не ја употребувате.
- ▶ Оваа косачка не е наменета на личности (и деца) со ограничени физички, сензорни или душевни можности, со недостаток на искуство и знаење, освен ако не им се обезбедени соодветни инструкции или надзор за употреба на косачката од страна на личност одговорна за нивната безбедност. Внимавајте децата да не си играат со косачката.

- ▶ Не користете ја машината кога во непосредна близина има животни, луѓе, а особено деца.
- ▶ Ракувачот е одговорен за штетата нанесена на други луѓе или имот.
- ▶ Додека ја користите машината, во круг од најмалку 3 метри не треба да има луѓе и животни. Ракувачот на машината е одговорен за безбедноста на трети лица во нејзината близина.
- ▶ Користете ја машината само по дневна светлина или под добро осветлување.
- ▶ Не употребувајте ја машината ако сте уморни, болни или под влијание на алкохол, лекови или дрога.
- ▶ Не работете со машината по лоши временски услови, особено при грмотевици.
- ▶ При употребата на овој уред секогаш носете облека од крут материјал на горниот дел од делото и рацете.
- ▶ Не користете ја косачката боси или со отворени сандали. Носете крути обувки и долги пантолони.
- ▶ Ако носите лабава облека, внимавајте таа да не се вовлече во отворот за воздух, бидејќи тоа може да предизвика повреда.
- ▶ Уредот користете го само со монтиран распрснувач или вшмукувач.
- ▶ Доколку имате долга коса, внимавајте таа да не се вовлече во отворот за воздух, бидејќи тоа може да предизвика повреда.
- ▶ Пред работа внимателно прегледајте го просторот и отстранете ги сите суштества и предмети.
- ▶ Проверете го напојниот/ продолжниот кабел и заменете го доколку има оштетувања. Заштитете го напојниот/ продолжниот кабел од топлина, масла и остри рабови.
- ▶ Кабелот секогаш држете го зад уредот и понастрана од него.
- ▶ Уредот употребувајте го само во предвидената положба. Уредот не е погоден ако се користи свртен наопаку во модусот за смукање.
- ▶ Никогаш не користете ја дувалката/смукалната со неисправни осигурачи, штитници и без заштитна опрема.
- ▶ Пред работа со дувалката/ смукалната проверете да се монтирани сите рачки и штитници. Никогаш не користете ја дувалката/смукалната ако не е целосно монтирана или ако на неа се извршени неовластени преправки.
- ▶ При употребата на дувалката/ смукалната секогаш стојте стабилно и на цврста подлога.
- ▶ Бидете свесни за Вашата околина и за можните опасности што не можете да ги слушнете додека дувалката/смукалната работи.
- ▶ Избегнувајте неправилно држење на телото и секогаш одржувајте стабилна рамнотежа.
- ▶ На коси површини чекорете внимателно и стабилно.

## 172 | Македонски

- ▶ Одете полека, не трчајте.
- ▶ Не дозволувајте нечистотија и отпадоци да влегуваат во отворите за ладење.
- ▶ Лисјата и нечистотијата не дувајте ги кон луѓето што стојат во близина.
- ▶ Не носете го уредот држејќи го за кабелот.
- ▶ Препорачливо е да носите заштитна маска.
- ▶ **Носете заштитни очила.**
- ▶ **Не вршете никакви преправки на косачката.** Неовластените модификации можат да доведат до нарушување на безбедноста на косачката, или да ја зголемат бучавата или вибрациите.
- ▶ Со овој апарат употребувајте само дополнителни/резервни кабли кои се одобрени според спецификациите од производителот; Бројот и видот на производот пронајдете ги во упатството за работа.
- ▶ Ниикога не допирајте го утикачот со мокри раце.
- ▶ Не газете ги, не превиткувајте ги и не тегнете ги напојниот или продолжниот кабел, бидејќи на тој начин можат да се оштетат. Заштитете го кабелот од топлина, масло и остри рабови.
- ▶ Користениот продолжен кабел мора да биде водоотпорен и со соодветен пресек односно дебелина. Врската не смее да се наоѓа во вода.

**Извлечете го кабелот од утикачот:**

- секогаш кога ја оставате косачката без надзор,
- ако ја прегледувате дувалката/смукалката, отстранувате блокада или работите на неа,
- после удар во цврст предмет. Прегледајте веднаш дали дувалката/смукалката е оштетена и престанете веднаш со работа,
- ако дувалката/смукалката почне одненадеж да вибрира (проверете веднаш).

**Приклучување на струја**

- ▶ Напонот на изворот на напојување мора да биде соодветен со оној наведен на спецификационата плочка на уредот.
- ▶ Со овој апарат се препорачува употребата на резидуален уред од 30 mA.
- ▶ **Монтиран штитник на моторот! Моторот е опремен со заштита од преоптоварување. Ако моторот престане со работа, згаснете го и оставете го неколку минути да се олади пред повторно да го вклучите.**
- ▶ **Внимание! Пред секое чистење или прилагодување на уредот згаснете го и исклучете го од струја. Истото важи и ако кабелот е сплеткан.**
- ▶ **Веднаш исклучете го кабелот од напојување доколку се оштети при работата. НЕ ДОПИРАЈТЕ ГО ОШТЕТЕНИОТ КАБЕЛ ПРЕД ДА ГО ИСКЛУЧИТЕ ОД НАПОЈУВАЊЕ.**

Вашата косачка е двојно изолирана и не и е потребно заземјување. Работен напон е 230 V AC, 50 Hz (за не-ЕУ земји, 220 V, 240 V, во зависност од верзијата). Користете само одобрени продолжни кабли. Повеќе информации околу тоа можете да добиете кај овластениот застапник на Bosch.

Користете само продолжни кабли кои се во склад со H05VV-F, H05RN-F или IEC (60227 IEC 53, 60245 IEC 57).

Ако при употребата на уредот користите и продолжен кабел, тој мора да биде според следниве спецификации:

- 1,0 mm<sup>2</sup>: максимална должина 40 m
- 1,5 mm<sup>2</sup>: максимална должина 60 m
- 2,5 mm<sup>2</sup>: максимална должина 100 m

Забелешка: Ако користите продолжен кабел, тој мора да биде заземјен преку напојната мрежа, во склад со важечките прописи.

За дополнителни информации контактирајте лиценциран електричар или најблискиот Bosch сервис.

- ▶ **ПРЕДУПРЕДУВАЊЕ:**  
**Несоодветните продолжни кабли можат да бидат опасни. Продолжниот кабел, утикачот и спојот со продолжниот кабел мораат да бидат водоотпорни.**

За подобра безбедност користете резидуален уред (РЦД) кој се активира на отстапување од 30 mA. Резидуалниот уред треба да се проверува пред секоја употреба.

Продолжниот кабел мора редовно да се прегледува за евентуални оштетувања и да се користи само ако е во совршена состојба.

Доколку напојниот кабел е оштетен мора да го поправи Бош електричар. Предупредување за производитите кои **не се за Британски пазар** предвидени:

**ВНИМАНИЕ:** За Ваша безбедност потребно е уредот да е поврзан со продолжниот кабел преку соодветен утикач. Спојот со продолжниот кабел мора да биде заштитен од прскање, направен од гума или обложен со гума. Продолжниот кабел мора да се користи со автоматски намотувач.

### Одржување

- ▶ За безбедно работење, сите шrafoви, навртки и завртки на дувалката/смукалната мора да бидат прицврстени.
- ▶ Дувалката/смукалната чувајте ја на суво, високо или заклучено место, вон дофат на деца.
- ▶ Поради безбедносни причини, веднаш заменете ги истрошените или оштетените делови.
- ▶ Редовно проверувајте дали уредот е оштетен или изабен.
- ▶ Не обидувајте се сами да ја поправате машината, освен ако ја немате соодветната обука.
- ▶ Секогаш користете Bosch оригинални резервни делови.

## 174 | Македонски

**Ознаки**

Следните симболи се важни за читање и разбирање на упатството за употреба. Ве молиме проучете ги симболите и нивното значење. Правилната интерпретација на симболите ќе Ви помогне подобро и побезбедно да ја користите косачката.

Ознака	Значење
	Модус за дување
	Модус за смукање
	Правец на движење
	Правец на реакција
<b>I</b>	Вклучување
<b>O</b>	Исклучување
	Дозволена функција
	Забранети акции
	Носете заштитни ракавици.
	Уредот употребувајте го само со монтиран вшмукувач.

**Употреба со соодветна намена**

Овој уред е соодветен за собирање и дување лисја и дворен отпад, како остатоци од косење околу куќата.

Уредот **да не се користи како секач**.

Употребата на било кој алат која не е во склад со неговата намена може да биде опасна. При несоодветна употреба можете да се повредите.

**Технички податоци**

Дувалка / Градинска смукалка		ALS 30
Број на дел/артикл		3 600 HA1 1..
Номинална јачина	W	3000
Воздушен проток	км/ч	280 – 300
Волуменски проток, макс.	м <sup>3</sup> /ч	800
Редукционен однос		10:1
Волумен на вреќата	l	45
Тежина (модус за дување)	кг	3,2
Тежина (модус за смукање)	кг	4,4
Класа на заштита		□/II
Сериски број		види ја натписната плочка на косачката

Податоците важат за номинален напон [U] од 230 волти. Овие податоци може да отстапуваат при различни напони, во зависност од изведбата во односната земја.

Серискиот број на уредот се наоѓа на натписната плочка на косачката. Трговските имиња на некои косачки можат да бидат различни.

**Информации за бучава/вибрации**

Вредностите на емисија на бучава одредени во согласност со EN 50636-2-100.

Измерените А-вредности на врева изнесуваат просечно: Звучен притисок 82 дБ (А); Силина на звук 102 дБ (А). Несигурност K = 3 дБ.

**Носете звучна заштита!**

Збир на вибрации  $a_h$  (Векторски збир на три правци) и варијабилност K се одредени со EN 60335:  $a_h < 2,5 \text{ m/s}^2$ ,  $K = 1,5 \text{ m/s}^2$ .

**Изјава за сообразност **

Изјавуваме на сопствена одговорност, дека производот опишан во «Технички податоци» соодветствува на сите применливи одредби од директивите 2011/65/EU, 2014/30/EU, 2006/42/EC, 2000/14/EC вклучително нивните измени и е сообразен со следните норми: EN 60335-1, EN 50636-2-100.

2000/14/EC: Гарантирана јачина на звук 105 дБ (А).

Процедура за верификација на конформитетот V.

Категорија на производ: 34, 35

Техничка документација (2006/42/EC, 2000/14/EC) при: Bosch Lawn and Garden Ltd., PT-LG/ENS23, Stowmarket, Suffolk IP14 1EY, England

Македонски | 175

Henk Becker  
Executive Vice President  
Engineering

Helmut Heinzelmann  
Head of Product Certification  
PT/ETM9

*H.B.*  
*H.H.*

Robert Bosch GmbH, Power Tools Division  
70764 Leinfelden-Echterdingen, GERMANY  
09.07.2014

## Монтажа и користење

Цел на користењето	Слика	Страна
Обем на испорака	1	218
Монтажа на заштитата	2	218
прицврстување на млазницата	3	219
Приклучување на продолжниот кабел	4	219
Вклучување	4	219
Гасење	4	219
Модус за дување	5	220
Бирање на брзината на дување	5	220
Демонтажа на заштитата/млазницата	6	221
Монтажа на рачката	7	221
Монтажа на вшмукувачот (се монтира еднаш)	8	222
Прицврстување на ременот за носење	9	222

Цел на користењето	Слика	Страна
Монтажа на вреќата за собирање	10	223
Приклучување на продолжниот кабел	11	223
Вклучување	11	223
Гасење	11	223
Модус за смукање	12	224
Бирање на волуменот на протокот	12	224
Прилагодување на предната рачка	13	225
Празнење на вреќата	14	225 – 226
Одржување и чистење	15	226 – 227
Складирање и транспорт	16	227

## Совети при работењето

При работа секогаш држете ја машината блиску до земјата.

Не дувајте жешки, запалливи или експлозивни материјали.

Смукалката е погодна само за смукање лисја и градински отпадоци.

Проверете го делот на којшто работите да нема животни и цврсти предмети.

Не смукајте течности, најлонски кеси, лименки, шишарки, гранки подебели од 5 мм, ткаенини, хартиени и платнени марамчиња.

## Отстранување грешки



Проблем	Можна причина	Решение
Косачката не работи	Делот не е правилно монтиран	погледнете во «Монтажа»
	Нема снабдување со струја	Проверете и вклучете
	Утикачот е неисправен	Користете друг утикач
	Продолжниот кабел е оштетен	Проверете го кабелот и ако е потребно заменете го
	Прегорен осигурувач	Заменете го осигурувачот
Активирана е заштитата на моторот од прегревање	Оставете да се излади моторот и проверете да не е блокиран вентилаторот	

## 176 | Srpski

Проблем	Можна причина	Решение
Косачката работи со прекини	Продолжниот кабел е оштетен	Проверете го кабелот и ако е потребно заменете го
	Неисправни внатрешни инсталации во косачката	Побарајте помош од сервис
	Прекинувачот е расипан	Побарајте помош од сервис
	Активирана е заштитата на моторот од прегревање	Оставете да се излади моторот и проверете да не е блокиран вентилаторот
Јаки вибрации/бучава	Машината е расипана	Побарајте помош од сервис
Уредот не дува/не смука	Запушен вшмукувач/распрснувач	Исчистете го вшмукувачот/распрснувачот
Вшмукувачот/распрснувачот не може да се монтира	Погрешен начин на монтажа	погледнете во «Монтажа»
Јачината на смукањето се намалува	Вреќата е полна	Испразнете ја вреќата
	Затната е влезната цевка во вреќата	Исчистете ја влезната цевка
Вентилаторот не ротира	Вентилаторот е блокиран	Згаснете го уредот и отстранете ја блокадата (носете заштитни ракавици)

## Одржување и сервис

### Одржување, чистење и чување

- ▶ **Пред било какви интервенции уредот исклучете го од напојување.**
- ▶ **Одржувајте го уредот чист за да обезбедите добра и безбедна работа.**

Одржувајте ги уредот и отворите за проветрување чисти за да функционираат добро и безбедно.

Уредот и вреќата чистете ги со влажна крпа.

Не прскајте го уредот со вода и не натопувајте го.

Уредот скалирајте го на безбедно, суво место вон допир на деца.

Не редете други предмети на уредот.

### Сервисна служба и совети при користење

[www.bosch-garden.com](http://www.bosch-garden.com)

Секогаш при кореспонденција или нарачка на резервни делови наведете го десетцифрениот сервиски број што се наоѓа на натписната плочка.

#### Македонија

Д.Д.Електрис  
Сава Ковачевиќ 47Њ, број 3  
1000 Скопје  
Е-пошта: [dimce.dimcev@servis-bosch.mk](mailto:dimce.dimcev@servis-bosch.mk)  
Интернет: [www.servis-bosch.mk](http://www.servis-bosch.mk)  
Тел./факс: 02/ 246 76 10  
Моб.: 070 595 888

### Отстранување

Машината, додатната опрема и амбалажата треба да се сортираат за рециклажа.

Не фрлајте ја косачката со комуналниот отпад!

### Само за земји во рамки на ЕУ



Според Европската директива 2012/19/EU за отпадна електрична и електронска опрема и нејзината имплементација во државното право, отпадната електрична и електронска опрема мора посебно да се сортира и да се складишти на еколошки прифатлив начин.

Се задржува правото на промена.

## Srpski

### Uputstva o sigurnosti

**Pažnja! Pročitajte pažljivo sledeća uputstva. Upoznajte se sa elementima za rad i propisnom upotrebom baštenskog uređaja. Molimo sačuvajte sigurno uputstvo za rad za kasniju upotrebu.**

### Objašnjenja simbola na baštenskom uređaju



Opšte uputstvo o opasnosti.





Pročitajte uputstvo za rad.



Paziti da osobe koje stoje u blizini ne budu povredene usled odbačenih stranih tela.

Opomena: Održavajte sigurno rastojanje od baštenskog uređaja, kada on radi.



Rotirajuća duvaljka. Ne idite sa Vašim rukama i nogama u otvore dok baštenski uređaj radi.



Ne idite sa Vašim rukama i nogama u otvore dok baštenski uređaj radi.



Pazite na to, da se osobe koje se nalaze u blizini ne povrede od stranih tela koja lete okolo od baštenskog uređaja. Pazite kod drugih osoba na sigurno rastojanje do baštenskog uređaja.



Nosite zaštitu za sluh i zaštitne naočare.



Ne radite po kiši i ne ostavljajte duvaljku za lišće/baštenski usisivač u prirodi dok pada kiša.



Isključite baštenski uređaj i izvucite mrežni utikač iz utičnice, pre nego što



preduzmete radove podešavanja, čišćenja ili održavanja, kada je mrežni kabl uvrnut, presečen ili oštećen, ili ako usisivač za lišće/baštenski usisivač ostavite bez nadzora.



Sačekajte da se svi delovi baštenskog uređaja zaustave pre nego što ih dodirnete. Noževi nakon isključivanja baštenskog uređaja rotiraju još neko vreme i tako mogu da izazovu povrede.

### Rad

- ▶ Nikaka deci ili osobama koje nisu upoznate sa ovim uputstvima ne dozvoliti korišćenje baštenskog uređaja. Nacionalni propisi ograničavaju moguće starost radnika. Čuvajte baštenski uređaj da bude za decu nedostupan, kada nije u upotrebi.
- ▶ Ovaj baštenski uređaj nije zamišljen za to, da ga koriste osobe (uključujući i decu) sa ograničenim fizičkim, umnim ili duševnim sposobnostima ili nedostajućim iskustvom i/ili nedostajućim znanjem, čak ni onda, ako su pod nadzorom osobe koja je nadležna za njihovu sigurnost ili dobijaju od nje uputstva, kako se koristi baštenski uređaj. Decu bi trebalo nadzirati, da bi bili sigurni da se ne igraju sa baštenskim uređajem.
- ▶ Ne radite sa baštenskim uređajem nikada dok se osobe, posebno deca ili kućne životinje nalaze u neposrednoj blizini.
- ▶ Radnik ili korisnik je odgovoran za nesreće ili štete kod drugih ljudi ili na njihovoj imovini.
- ▶ Za vreme rada ne smeju se u krugu od 3 metra zadržavati nikakve druge

## 178 | Srpski

- osobe ili životinje. Radnik je odgovoran u radnom području prema trećim licima.
- ▶ Upotrebljavajte baštenski uređaj samo pri dnevnom svetlu ili dobrom veštačkom svetlu.
  - ▶ Sa mašinom ne radite ako ste umorni ili bolesni ili ste pod uticajem alkohola, droga ili lekova.
  - ▶ Pri lošim vremenskim uslovima posebno kod dolazeće oluje ne radite sa baštenskim uređajem.
  - ▶ Nosite uvek kod upotrebe ovoga baštenskog uređaja odelo koje nije komotno na gornjem delu tela i rukama.
  - ▶ Baštenski uređaj nemojte da koristite kada ste bos ili ako nosite sandale. Uvek nosite solidne cipele i dugačke pantalone.
  - ▶ Pazite na to, da se opušteno odelo ne uvuče u dovod za vazduh, jer ovo može uticati na povrede.
  - ▶ Radite sa baštenskim uređajem samo sa montiranom mlaznicom odnosno sa montiranom cevi za usisavanje.
  - ▶ Pazite na to, da se duga kosa ne uvuče u dovod za vazduh, jer ovo može uticati na povrede.
  - ▶ Pregledajte brižljivo površinu koju treba raditi i uklonite sve žice i druga strana tela.
  - ▶ Pre svakog korišćenja proverite da li je priključni vod/produžni kabl oštećen, a ako je potrebno, zamenite ga/ih. Priključni vod/produžni kabl štitite od visokih temperatura, ulja i oštih ivica.
  - ▶ Provedite kabl uvek pozati baštenskog uređaja.
  - ▶ Radite sa baštenskim uređajem samo u poziciji koja je predviđena za vrstu rada. Baštenski uređaj nije pogodan, da se obrnuto drži u modusu usisivanja lišća.
  - ▶ Ne radite nikada sa baštenskim uređajem za usisavanje lišća sa zaštitnim uređajima u kvaru, poklopcima ili bez sigurnosnih uređaja, na primer bez džaka za prihvatanje.
  - ▶ Uverite se da su sve isporučene drške i zaštitni uređaji u radu baštenskog usisivača lišća montirani. Ne pokušavajte nikada da nekompletno montiran baštenski usisivač za lišće ili baštenski usisivač za lišće sa nedozvoljenim modifikacijama puštate u rad.
  - ▶ Pazite uvek pri radu baštenskog usisivača lišća na sigurno stajanje i održavajte uvek ravnotežu.
  - ▶ Budite svesni svoje okoline i spremni na moguće opasne momente, koje za vreme usisavanja lišća u bašti ne čujete.
  - ▶ Izbegavajte nenormalno držanje tela i održavajte uvek ravnotežu.
  - ▶ Pazite na kosim površinama da sigurno koračate.
  - ▶ Uvek sa mašinom hodajte polako, nikada ne žurite.
  - ▶ Držite sve otvore za hladan vazduh da bude bez prljavštine.
  - ▶ Ne oduvavajte prljavštinu/lišće nikada u pravcu osoba koje stoje u blizini.

- ▶ Ne nosite baštenski uređaj za kabl.
- ▶ Preporučuje se nošenje zaštitne maske za disanje.
- ▶ **Nosite zaštitne naočare.**
- ▶ **Ne preduzimajte nikakve promene na baštenskom uređaju.** Nedoovoljene promene mogu oštetiti sigurnost Vašeg baštenskog uređaja i uticati na pojačane šumove i vibracije.
- ▶ Mrežni utikač nikada ne dodirujte golim rukama.
- ▶ Preko mrežnog priključnog kabela ili produžnog kabela nemojte voziti, ne gnječite ga niti navlačite, jer bi se mogao oštetiti. Zaštitite kabl od izvora toplote, ulja i oštih ivica.
- ▶ Produžni kabl mora imati presek naveden u uputstvima za upotrebu i mora biti zaštićen od prskanja vode. Utikački spoj ne sme biti u vodi.

#### Mrežni utikač izvucite iz utičnice:

- Uvek kada se udaljavate od baštenskog uređaja.
- Kada kontrolišete baštenski usisivač lišća, pri uklanjanju blokade ili kada na njemu radite.
- Posle kolizije sa nekim stranim telom. Prekontrolišite baštenski usisivač lišća odmah na oštećenja i ako je potrebno popravite ga.
- Kada baštenski usisivač lišća neuobičajeno počne da vibrira (odmah ispitati).

#### Priključak struje

- ▶ Napon strujnog izvora mora se usaglasiti sa podacima na tipskoj tablici baštenskog uređaja.
- ▶ Preporučuje se da se ovaj baštenski uređaj priključi samo na utičnicu, koja je osigurana sa zaštitnim prekidačem struje u kvaru sa 30 mA.
- ▶ Upotrebljavajte ili zamenite za ovaj baštenski uređaj samo priključne vodove mreže koji su usaglašeni sa podacima proizvođača, broj narudžbine i tip pogledajte u uputstvu za rad.

#### Električna sigurnost

- ▶ **Motorna zaštita je instalirna! Motor je opremljen sa zaštitom od peopterećenja. Ako motor stane, ohladite ga pre ponovnog startovanja nekoliko minuta.**
- ▶ **Pažnja! Isključite pre radova podešavanja i čišćenja baštenski uređaj i izvucite mrežni utikač iz utičnice. Isto važi, kada je mrežni kabl zamršen.**
- ▶ **Izvucite odmah mrežni utikač iz utičnice kada je kabl oštećen za vreme rada. NE DODIRUJTE OŠTEĆENE KABLOVE PRE NEGO ŠTO IZVUCETE MREŽNI UTIKAČ.**

Vaš baštenski uređaj je iz razloga bezbednosti zaštitno izolovan i nije mu potrebno uzemljenje. Radni napon iznosi 230 V AC, 50 Hz (za zemlje van EU-a 220 V, 240 V, zavisno od verzije). Koristite samo odobrene produžne kablove. Informacije možete da dobijete u Vašoj ovlašćenoj servisnoj podružnici.

Smeju se primeniti samo produžni kablovi tipa H05VV-F, H05RN-F ili IEC (60227 IEC 3, 60245 IEC 57).

U slučaju da upotrebite za rad baštenskog uredjaja neki produžni kabl, smeju se upotrebljavati samo kablovi sa sledećim preseccima provodnika:

- 1,0 mm<sup>2</sup>: maksimalne dužine 40 m
- 1,5 mm<sup>2</sup>: maksimalne dužine 60 m
- 2,5 mm<sup>2</sup>: maksimalne dužine 100 m

Pažnja: Ako se koristi produžni kabl, mora on – kao što je opisano u sigurnosnim propisima – posedovati zaštitni provodnik, koji je preko utikača povezan sa zaštitnim vodom Vašeg električnog uredjaja.

U slučajevima sumnje pitajte nekog izučenog električara ili sledeći Bosch servis- predstavništvo.

- ▶ **OPREZ: Npropisni produžni kablovi mogu biti opasni. Produžni kabl, utikač i spojica moraju biti zaptiveni za vodu i dozvoljene konstrukcije za spoljnu upotrebu.**

Radi povećanja sigurnosti preporučuje se, da se koristi jedna FI-sklopka (RCD) sa maksimalno 30 mA. Ova FI-sklopka bi trebala da se kontroliše pre upotrebe.

Priključni kabl se redovno mora kontrolisati u pogledu znakova oštećenja i sme se samo upotrebljavati u besprekornom stanju.

Ako je priključni vod oštećen, sme ga popraviti samo neka stručna Bosch-radionica.

Napomena za proizvode koji se **ne prodaju u Velikoj Britaniji:**

**PAŽNJA:** Zbog Vaše bezbednosti je neophodno da se utikač postavljen na baštenskom uredjaju spoji sa produžnim kablom. Spoj produžnog



kabla mora da bude zaštićen od prskanja vode, mora da bude od gume ili da bude prevučen gumom. Produžni kabl mora da se koristi sa kablovskom uvodnicom odn. rasterećenjem zatezanja.



### Održavanje

- ▶ Uverite se u čvrstu vezu svih navrtki, spreznjaka i zavrtanja, da bi se obezbedilo sigurno radno stanje baštenskog usisivača za lišće.
- ▶ Čuvajte baštenski usisivač lišća na nekom suvom, visokom ili zatvorenom mestu izvan dometa dece.
- ▶ Sigurnosti radi promenite istrošene ili oštećene delove.
- ▶ Kontrolišite džak za prihvat redovno na habanje ili oštećenja.
- ▶ Baštenski uredaj ne mojte da pokušavate da popravite osim ako niste kvalifikovani u neophodnoj meri.
- ▶ Uverite se da li delovi koje treba promeniti potiču od Bosch-a.

### Simboli

Sledeći simboli su važni za čitanje i shvatanje uputstva za upotrebu. Zapamtite simbole i njihovo značenje. Pravilna interpretacija simbola Vam pomaže da baštenski uredaj koristite bolje i bezbednije.

Simbol	Značenje
	Modus za duvanje lišća
	Modus za usisavanje lišća
	Pravac kretanja

Simbol	Značenje
	Pravac reakcije
	Uključivanje
	Isključivanje
	Dozvoljena radnja
	Zabranjeno rukovanje
	Nosite zaštitne rukavice.
	Radite sa baštenskim uređajem samo sa montiranim usisnom cevi.

## Upotreba prema svrsi

Baštenski uređaj je odredjen za sakupljanje lišća duvanjem i baštenskih otpadaka kao na primer pokošene trave u području kuće i vrta.

Baštenski uređaj nesme da se upotrebljava **kao sekačica**. Korišćenje električnih alata na neki drugi način nego što je izričito odredjeno može biti opasno. Kod korišćenja koje nije prema svrsi može Vas povrediti.

## Tehnički podaci

Duvaljka za lišće / Baštenski usisivač		ALS 30
Broj predmeta		3 600 HA1 1..
Nominalna primljena snaga	W	3000
Brzina vazdušne struje	km/h	280 – 300
Strujni volumen, maks.	m <sup>3</sup> /h	800
Smanjivanje količine lišća		10:1
Zapremina prihvatnog džaka	l	45
Težina (modus za duvanje lišća)	kg	3,2
Težina (modus za usisavanje lišća)	kg	4,4
Klasa zaštite		□/II
Serijski broj		vidi tipsku tablicu na baštenskom uređaju

Podaci važe za nominalne napone [U] od 230 V. Kod napona koji odstupaju i izvođenja specifičnih za zemlje mogu ovi podaci varirati. Molimo da obratite pažnju na broj predmeta na tipskoj tablici Vašeg baštenskog uređaja. Trgovačke oznake pojedinih baštenskih uređaja mogu varirati.

## Informacije o šumovima/vibracijama

Vrednosti emisije šumova se određuju u skladu sa EN 50636-2-100.

A-vrednovan nivo šumova uređaja iznosi tipično: Nivo zvučnog pritiska 82 dB(A); Nivo snage zvuka 102 dB(A). Nesigurnost K = 3 dB.

### Nosite zaštitu za sluh!

Ukupne vrednosti vibracija  $a_h$  (Zvir vektora tri pravca) i nesigurnost K su dobijeni prema EN 60335:  $a_h < 2,5 \text{ m/s}^2$ ,  $K = 1,5 \text{ m/s}^2$ .

## Izjava o usaglašenosti

Izjavljujemo pod punom krivičnom i materijalnom odgovornošću da pod „Tehnički podaci“ opisani proizvod odgovara svim dotičnim odredbama instrukcije 2011/65/EU, 2014/30/EU, 2006/42/EC, 2000/14/EC uključujući njene izmene i da je u skladu sa sledećim normama: EN 60335-1, EN 50636-2-100.

2000/14/EC: Garantovani nivo snage zvuka 105 dB(A). Postupak vrednovanja usaglašenosti je prema prilogu V.

Kategorija proizvoda: 34, 35

Tehnička dokumentacija (2006/42/EC, 2000/14/EC) kod: Bosch Lawn and Garden Ltd., PT-LG/ENS23, Stowmarket, Suffolk IP14 1EY, England

Henk Becker Executive Vice President Engineering  
Helmut Heinzelmann Head of Product Certification PT/ETM9

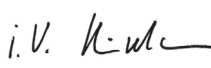
*PPA.*  
 i.v. 

Robert Bosch GmbH, Power Tools Division  
70764 Leinfelden-Echterdingen, GERMANY  
09.07.2014

## Montaža i Rad

Cilj rukovanja	Slika	Strana
Obim isporuke	1	218
Montiranje zaštitnog poklopca	2	218
Mlaznicu nataći	3	219
Postavljanje produžnog kabla	4	219
Uključivanje	4	219
Isključivanje	4	219
Modus za duvanje lišća	5	220
Poešavanje brzine duvanja lišća	5	220
Demontaža mlaznice/zaštitnog poklopca	6	221
Montaža drške za ruku	7	221
Montaža usisne cevi (prva montaža)	8	222
Pričvršćivanje nosećeg kaiša	9	222

## 182 | Srpski

Cilj rukovanja	Slika	Strana
Montaža prihvatnog džaka	10	223
Postavljanje produžnog kabla	11	223
Uključivanje	11	223
Isključivanje	11	223
Modus za usisavanje lišća	12	224
Podešavanje strujnog volumena	12	224
Podešavanje prednje ručne drške	13	225
Pražnjenje džaka za prihvat	14	225 – 226
Održavanje i čišćenje	15	226 – 227
Čuvanje i transport	16	227

## Uputstva za rad

Držite baštenski uređaj u radu uvek do tla.

Ne sakupljajte duvanjem vrele, zapaljive ili eksplozivne materijale.

Baštenski usisivač je samo pogodan za usisavanje lišća i baštenskih otpadaka.

Prekontrolišite pre korošćenja baštenskog uređaja okolinu u pogledu malih životinja i tvrdih predmeta.

Ne usisavajte tečnosti, plastične kese, konzerve, šišarke jele, grane sa više od 5 mm preseka, peškire, papirne maramice i štipaljke.

## Traženje grešaka



Simptomi	Mogući uzroci	Pomoć
Baštenski uređaj ne radi	Komponente nisu ispravno montirane	pogledajte „montaža“
	Nema mrežnog napona	Prokontrolisati i uključiti
	Neispravna mrežna utičnica	Koristite drugu utičnicu
	Oštećen produžni kabl	Ispitajte i zamenite kabl ako je oštećen
	Osigurač je izbio	Prōmeniti osigurač
	Motorna zaštita je reagovala	Motor ohladiti i ispitati da li duvaljka blokira
Baštenski uređaj radi sa prekidima	Oštećen produžni kabl	Ispitajte i zamenite kabl ako je oštećen
	Interni kablovi baštenskog uređaja su u kvaru	Potražiti ovlašćeni servis
	Prekidač za uključivanje/isključivanje je u kvaru	Potražiti ovlašćeni servis
	Motorna zaštita je reagovala	Motor ohladiti i ispitati da li duvaljka blokira
Jake vibracije/šumovi	Baštenski uređaj je u kvaru	Potražiti ovlašćeni servis
Baštenski uređaj duva/ne usisava	Mlaznica/usisna cev blokira	Osloboditi mlaznicu/usisnu cev
Mlaznica/usisna cev se ne može montirati	Pogrešna montaža	pogledajte „montaža“
Intenzitet usisavanja popušta	Prihvatni džak je pun	Isprazniti džak za prihvat
	Priključna štucna džaka za prihvat blokira	Oslobodite priključnu štucnu džaka za prihvat
Duvaljka ne rotira	Duvaljka blokira	Isključiti baštenski uređaj i ukloniti blokiranje (nosite zaštitne rukavice)

## Održavanje i servis

### Održvanje, čišćenje i čuvanje

- ▶ Izvucite pre svojih radova na baštenskom uredjaju mrežni utikač iz utičnice.
- ▶ Održavajte baštenski uredjač čist, da bi mogli dobro i sigurno da radite.

Držite baštenski uredjaj i otvore za ventilaciju čiste, da bi mogli dobro i sigurno da radite.

Uklonite prljavštinu sa nekom suvom krpom sa baštenskog uredjaja ili džaka za prihvat.

Ne prskajte ga i ne uranjajte baštenski uredjaj nikada u vidu.

Čuvajte baštenski uredjaj na nekom sigurnom mestu, suvom i izvan dometa dece.

Ne ostavljajte nikakve druge predmete na baštenskom uredjaju.

### Servisna služba i savetovanje o upotrebi

[www.bosch-garden.com](http://www.bosch-garden.com)

Molimo navedite kod svih pitanja i naručivanje rezervnih delova neizostavno broj predmeta sa 10 mesta prema tipskoj tablici baštenskog uredjaja.

### Srpski

Bosch-Service  
Dimitrija Tucovića 59  
11000 Beograd  
Tel.: (011) 6448546  
Fax: (011) 2416293  
E-Mail: [asboschz@EUnet.yu](mailto:asboschz@EUnet.yu)

### Uklanjanje djubreta

Baštenski uredjaji, pribor i pakovanja treba da se odvoze nekoj regeneraciji koja odgovara zaštiti čovekove okoline.

Ne bacajte baštenski uredjaj u kućno djubre!

### Samo za EU-zemlje:



Prema evropskoj smernici 2012/19/EU o starim električnim i elektronskim uredjajima i njihovom pretvaranju u nacionalno dobro ne moraju više neupotrebljivi električni i elektronski uredjaji da se odvojeno sakupljaju i odvoze reciklaži koja odgovara zaštiti čovekove sredine.

Zadržavamo pravo na promene.

## Slovensko

### Varnostna navodila

**Pozor! Skrbno si preberite naslednja navodila. Seznanite se z upravljalnimi elementi in s pravilno uporabo vrtnega orodja. Prosimo, da to navodilo za obratovanje varno shranite za kasnejšo uporabo.**

### Razlaga simbolov na vrtnem orodju



Splošno opozorilo na nevarnost.



Preberite si to navodilo za obratovanje.



Pazite, da predmeti, ki bi odleteli od škarij, ne bodo poškodovali oseb, ki stojijo v bližini.

Opozorilo: Ko vrtno orodje obratuje, držite varno razdaljo do slednjega.



Rotirajoč ventilator. Med tekom vrtnega orodja z rokami in nogami ne smete priti v odprtine.



Med tekom vrtnega orodja z rokami in nogami ne smete priti v odprtine.



Pazite na to, da se osebe v bližini ne bodo poškodovale zaradi okrog letečih tujkov od vrtnega orodja. Pri drugih osebah pazite na to, da se bodo nahajale v varni razdalji do vrtnega orodja.



Nosite zaščito sluha in zaščitna očala.

## 184 | Slovensko



Ne uporabljajte naprave, ko dežuje in med dežjem ne puščajte puhalnika/vrtnega sesalnika na prostem.



Preden želite opraviti nastavitve ali vzdrževalna dela na vrtnem orodju ali preden ga



želite občistiti ali če se je zamotal, prerezal ali poškodoval kabel oziroma v primeru, da morate puhalnik/vrtni sesalnik pustiti brez nadzora, morate izklopiti vrtno orodje in potegniti omrežni vtič iz vtičnice.



Počakajte na to, da se vsi deli vrtnega orodja popolnoma ustavijo, preden se je dotaknete. Noži po izklopu vrtnega orodja nadaljujejo z rotiranjem in lahko povzročijo poškodbe.

### Uporaba

- ▶ Nikoli ne dovolite otrokom ali osebam, ki niso seznanjene s temi navodili, da bi uporabljale to vrtno orodje. Nacionalni predpisi morebiti omejujejo starost uporabnika. Kadar vrtno orodje ni v uporabi, ga hranite izven dosega otrok.
- ▶ To vrtno orodje ni namenjeno za uporabo s strani oseb (vključno z otroki) z omejenimi fizičnimi, senzoričnimi ali umskimi sposobnostmi ali pomanjkljivimi izkušnjami in/ali pomanjkljivim znanjem, razen, če jih nadzoruje oseba, ki je odgovorna za varnost ali pa če slednji s strani te odgovorne osebe dobijo navodila, kako se mora to vrtno orodje uporabljati. Nadzorujte otroke in tako zagotovite, da se ne igrajo z napravo.
- ▶ Nikoli ne uporabljajte naprave, ko se v neposredni bližini nahajajo osebe, še posebej otroci ali domače živali.
- ▶ Za nezgode ali škodo, povzročeno na drugih osebah ali njihovi lastnini, je odgovoren uporabnik ali lastnik.
- ▶ Med obratovanjem se v okolici 3 metrov ne smejo zadrževati osebe ali živali. Uporabnik naprave je v delovnem območju odgovoren za tretje osebe.
- ▶ Vrtno orodje uporabljajte le pri dnevni svetlobi ali dobri umetni svetlobi.
- ▶ Stroja ne uporabljajte, kadar ste zaspani ali bolni ali pod vplivom alkohola, drog ali zdravil.
- ▶ Pri slabih vremenskih pogojih, še posebej pri bližajoči nevihti, vrtnega orodja ne smete uporabljati.
- ▶ Pri uporabi tega vrtnega orodja morate nositi vselej oprilegajočo, fiksirano obleko na zgornjem delu telesa in rokah.
- ▶ Ne uporabljajte vrtnega orodja, ko ste bosi ali z odprtimi sandali. Nosite le fiksno obutev in dolge hlače.
- ▶ Pazite na to, da se ohlapna obleka ne bo potegnila v dovod zraka, saj bi to lahko povzročilo poškodbe.
- ▶ Električno orodje smete uporabljati le z montirano šobo oz. montirano sesalno cevjo.



- ▶ Pazite na to, da se dolgi lasje ne bodo potegnili v dovod zraka, saj bi to lahko povzročilo poškodbe.
  - ▶ Skrbno preglejte površino, ki jo želite obdelati in odstranite žice in druge tujke.
  - ▶ Pred vsako uporabo preverite priključni vodnik/podaljševalni kabel glede na poškodbe in ju po potrebi zamenjajte. Zaščitite priključni vodnik/podaljševalni kabel pred vročino, oljem in ostrimi robovi.
  - ▶ Vodite kabel vselej v smeri nazaj v stran od vrtnega orodja.
  - ▶ Vrtno orodje smete uporabljati le v tistem položaju, ki je predviden za ustrezno vrsto obratovanja. Naprava ni primerna za to, da jo v načinu obratovanja sesanja listja držite obrnjeno.
  - ▶ Nikoli ne uporabljajte puhalnika/vrtnega sesalnika s poškodovanimi zaščitnimi pripravami, pokrovi ali brez varnostnih priprav, kot npr. prestrezne vreče.
  - ▶ Zagotovite, da so pri uporabi puhalnika/vrtnega sesalnika montirani vsi priloženi ročaji in zaščitne priprave. Nikoli ne poskušajte zagnati puhalnika/vrtnega sesalnika, ki bi bil nepopolno montiran ali pa puhalnika/vrtnega sesalnika z nedovoljenimi modifikacijami.
  - ▶ Pri uporabi puhalnika/vrtnega sesalnika morate vedno paziti na trdno stojišče ter vedno držite ravnotežje.
  - ▶ Zavedajte se svoje okolice in možnih trenutkov nevarnosti, ki jih med puhanjem/sesanjem listja morda ne slišite.
  - ▶ Preprečite nenormalno držo telesa in vselej držite ravnotežje.
  - ▶ Na poševnih površinah pazite na varno hojo.
  - ▶ Vedno hodite mirno, nikoli ne tekajte.
  - ▶ Poskrbite za to, da bodo vse odprtine za hladilni zrak brez nečistoče.
  - ▶ Nečistoče/listja nikoli ne pihajte v smer, kjer se v bližini zadržujejo osebe.
  - ▶ Električnega orodja ne nosite tako, da bi ga držali za kabel.
  - ▶ Priporočamo, da nosite zaščitno masko za prah.
  - ▶ **Nosite zaščitna očala.**
  - ▶ **Na noben način ne spreminjajte vrtnega orodja.** Nedovoljene spremembe lahko negativno vplivajo na varnost vašega vrtnega orodja in povzročijo povečanje hrupa in vibracije.
- Potegnite omrežni vtič iz vtičnice v naslednjih primerih:**
- vedno, ko se oddaljite od vrtnega orodja,
  - ko preverjate puhalnik/vrtni sesalnik, delate na slednjem ali odstranjujete blokado,
  - po koliziji s tujkom. Preverite puhalnik/vrtni sesalnik takoj na poškodbe in če je potrebno, morate poskrbeti za popravilo v primeru,

- če puhalnik/vrtni sesalnik pričnejo nenavadno vibrirati (preglejte takoj).

### Električni priključek

- ▶ Napetost električnega vira mora ustrezati podatkom, ki so navedeni na tipski ploščici vrtnega orodja.
- ▶ Priporočamo, da električno orodje priključite le na vtičnico, ki je zavarovana s tokovno zaščitnim stikalom 30 mA (FI-stikalo).
- ▶ Uporabite ali nadomestite za to vrtno orodje izključno omrežne priključke, ki se ujemajo s podatki proizvajalca; za št. naročila in tip glejte navodilo za obratovanje.
- ▶ Omrežnega vtiča se nikoli ne dotaknite z mokrimi rokami.
- ▶ Ne smete peljati preko omrežnega priključka, ne smete ga stiskati ali vlečiti za njega, saj bi ga lahko poškodovali. Zaščitite kabel pred vročino, oljem in ostrimi robovi.
- ▶ Prerez podaljševalnega kabla mora ustrezati meram, ki so navedeni v navodilu za uporabo ter mora biti zaščiten pred škropljenjem. Vtična povezava ne sme ležati v vodi.

### Električna varnost

- ▶ **Zaščita motorja je instalirana! Motor je opremljen s preobremenitveno zaščito. Če se motor ustavi, pustite, da se pred ponovnim zagonom za nekaj minut ohladi.**
- ▶ **Pozor! Pred opravili nastavitve ali čiščenja izklopite vrtno orodje in izvlecite omrežni vtič iz vtičnice. Enako velja v primeru, če je omrežni kabel zamotan.**

- ▶ **Takoj izvlecite omrežni vtič iz vtičnice v primeru, če se kabel med delom poškoduje. NE DOTIKAJTE SE POŠKODOVANEGA KABLA PRED IZVLEKOM OMREŽNEGA VTIČA.**

Vaše vrtno orodje je v varnostne namene zaščitno izolirano in ne potrebuje ozemljitve. Omrežna napetost znaša 230 V AC, 50 Hz (za nečlanice EU 220 V, 240 V glede na izvedbo). Uporabite le odobrene podaljševalne kable. Informacije dobite pri pooblaščenem servisu.

Uporabljati se smejo samo podaljški vrste H05VV-F, H05RN-F ali IEC (60227 IEC 53, 60245 IEC 57).

Če pri uporabi vrtnega orodja uporabljate podaljšek, smete vzeti le kabel z naslednjimi prerezi prevodnikov:

- 1,0 mm<sup>2</sup>: maksimalna dolžina 40 m
- 1,5 mm<sup>2</sup>: maksimalna dolžina 60 m
- 2,5 mm<sup>2</sup>: maksimalna dolžina 100 m

Opozorilo: Če uporabite podaljševalni kabel, mora slednji v skladu z varnostnimi navodili imeti zaščitni vodnik, ki je s vtičem povezan z zaščitnim vodnikom vaše električne naprave.

V primeru dvoma vprašajte kvalificiranega električarja ali najbližje zastopstvo servisa Bosch.

- ▶ **POZOR: Nepravilno izvedeni podaljševalni kabli so lahko nevarni. Podaljševalni kabli, vtiči in mesta priključka morajo biti izvedeni vodotesno in dovoljeni za zunanjo uporabo.**

Za povečanje varnosti vam priporočamo, da uporabite FI-stikalo (RCD) z okvarnim tokom maks. 30 mA. To FI-stikalo morate pred vsako uporabo preveriti.

Priključni vodnik morate redno pregledovati glede na znake poškodb in ga smete uporabljati le v brezhibnem stanju.

Če je priključni vodnik poškodovan, ga sme popraviti le pooblaščen servisna delavnica Bosch.

Opozorilo za izdelke, ki se **ne prodajajo v Veliki Britaniji:**

**POZOR:** Za vašo varnost je potrebno, da se vtič na vrtnem orodju poveže s podaljševalnim kablom. Priključno mesto podaljševalnega kabla se mora zaščititi proti škropljenjem. Slednje mora biti iz gume ali biti prevlečeno z gumo. Podaljševalni kabel se mora uporabljati z razbremenitvijo natega.

### Vzdrževanje

- ▶ Prepričajte se, da bodo vse matice, vsi sorniki in vijaki varno pritrjeni, le tako boste zagotovili varno delovno stanje puhalnika/vrtnega sesalnika.
- ▶ Puhalnik/vrtni sesalnik hranite na suhem, visoko ležečem ali zaklenjenem mestu, ki ni dosegljivo otrokom.
- ▶ Obrabljene ali poškodovane dele zaradi varnosti zamenjajte.
- ▶ Redno kontrolirajte prestrezno vrečo na obrabljivost ali poškodbe.
- ▶ Ne poskušajte popravljati vrtnega orodja, razen če imate ustrezno kvalifikacijo za to.

- ▶ Poskrbite, da bodo vsi deli, ki jih boste zamenjali, izdelani v tovarni Bosch.

### Simboli

Naslednji simboli so pomembni za branje in razumevanje navodila za obratovanje. Zapomnite si simbole in njihov pomen. Pravilna interpretacija simbolov vam pomaga, da vrtno orodje lahko bolje in varneje uporabljate.

Simbol	Pomen
	Modus puhanje listja
	Modus sesanje listja
	Smer premikanja
	Smer reakcije
<b>I</b>	Vklop
<b>O</b>	Izklop
	Dovoljeno dejanje
	Prepovedano dejanje
	Nosite zaščitne rokavice.
	Vrtno orodje smete uporabljati le z montirano sesalno cevjo.

### Uporaba v skladu z namenom

Vrtno orodje je namenjeno za puhanje in zbiranje listja in vrtnih odpadkov, npr. trave na območju okoli hiše in vrta.

Vrtnega orodja ne smete **uporabljati kot drobilnik**.

Uporaba električnih orodij v druge namene in načine, za katera niso izrecno namenjena, je lahko nevarno. Pri nenamenski uporabi se lahko poškodujete.

188 | Slovensko

## Tehnični podatki

Puhalnik listja / Vrtni sesalnik	ALS 30	
Številka artikla		3 600 HA1 1..
Nazivna odjemna moč	W	3000
Hitrost zračnega toka	km/h	280 – 300
Volumenski tok, maks.	m <sup>3</sup> /h	800
Zmanjšanje količine listja		10:1
Volumen prestrezne vreče	l	45
Teža (modus puhanje listja)	kg	3,2
Teža (modus sesanje listja)	kg	4,4
Zaščitni razred		□/II
Serijska številka	glejte tipsko tablico na vrtnem orodju	

Navedbe veljajo za nazivne napetosti [U] 230 V. Pri drugih napetostih in državno specifičnih izvedbah lahko te navedbe variirajo.

Upoštevajte številko izdelka na tipski tablici sesalnika. Trgovski nazivi posameznih vrtnih orodij so lahko različni.

## Podatki o hrupu/vibracijah

Merilne vrednosti hrupa izračunane v skladu z EN 50636-2-100.

Z A-ocenjeni nivo hrupa naprave znaša običajno: nivo hrupa 82 dB (A); izmerjena moč hrupa 102 dB (A). Negotovost K = 3 dB.

### Nosite zaščito sluha!

Skupne vrednosti vibracij  $a_h$  (vektorska vsota treh smeri) in negotovost K izračunana v skladu z EN 60335:  $a_h < 2,5 \text{ m/s}^2$ ,  $K = 1,5 \text{ m/s}^2$ .

## Izjava o skladnosti

Z izključno odgovornostjo izjavljamo, da je izdelek, opisan v „Tehničnih podatkih“, v skladu z vsemi relevantnimi določili direktiv 2011/65/EU, 2014/30/EU, 2006/42/ES, 2000/14/ES, vključno z njihovimi spremembami in ustreza naslednjim normam: EN 60335-1, EN 50636-2-100, 2000/14/ES: Garantirana moč hrupa 105 dB(A). Postopek ocenjevanja skladnosti v skladu z dodatkom V.

Kategorija izdelka: 34, 35

Tehnična dokumentacija (2006/42/ES, 2000/14/ES) pri: Bosch Lawn and Garden Ltd., PT-LG/ENS23, Stowmarket, Suffolk IP14 1EY, England

Henk Becker Executive Vice President Engineering  
Helmut Heinzelmann Head of Product Certification PT/ETM9

*Henk Becker* i.v. *Helmut Heinzelmann*

Robert Bosch GmbH, Power Tools Division  
70764 Leinfelden-Echterdingen, GERMANY  
09.07.2014

## Montaža in obratovanje

Cilj dejanja	Slika	Stran
Obseg pošiljke	1	218
Montaža zaščitnega pokrova	2	218
Natakitev šobe	3	219
Namestitev podaljševalnega kabla	4	219
Vklop	4	219
Izklop	4	219
Modus puhanje listja	5	220
Nastavitev hitrosti puhanja listja	5	220
Demontaža šobe/zaščitnega pokrova	6	221
Montaža ročaja	7	221
Montaža sesalne cevi (enkratna montaža)	8	222
Pritrditev nosilnega jermena	9	222
Montaža prestrezne vreče	10	223
Namestitev podaljševalnega kabla	11	223
Vklop	11	223
Izklop	11	223
Modus sesanje listja	12	224
Nastavitev volumenskega toka	12	224
Nastavitev sprednjega ročaja	13	225
Praznjenje prestrezne vreče	14	225 – 226
Vzdrževanje in čiščenje	15	226 – 227
Shranjevanje in transport	16	227

## Navodila za delo

Med opravlilom držite vrtno orodje vedno tesno nad tlemi.

Ne pihajte skupaj vročih, gorljivih ali eksplozivnih materialov.

Vrtni sesalnik je namenjen za sesanje listja in vrtnih odpadkov.

Pred uporabo vrtno naprave preverite okolje, ali se v okolju nahajajo majhne živali in trdi predmeti.

Ne sesajte tekočin, plastičnih vrečk, pločevink, jelkovih storžev, vej s premerom nad 5 mm, krp, papirnatih robčkov in ščipalk za perilo.

## Iskanje napak



Simptomi	Možen vzrok	Pomoč
Vrtno orodje ne deluje	Komponente niso pravilno montirane	glejte „Montaža“
	Brez omrežne napetosti	Preveriti in vklopiti
	Omrežna vtičnica je okvarjena	Uporabite drugo vtičnico
	Podaljševalni kabel je poškodovan	Preverite kabel in ga po potrebi zamenjajte, če je poškodovan
	Varovalka je sprožila	Zamenjajte varovalko
Vrtno orodje deluje s prekinitvami	Sprožila se je zaščita motorja	Pustite, da se motor ohladi in preverite, ali ventilator blokira
	Podaljševalni kabel je poškodovan	Preverite kabel in ga po potrebi zamenjajte, če je poškodovan
	Okvarjena interna kablenska napeljava vrtnega orodja	Poiščite pomoč v servisu
	Defektno vklopno/izklopno stikalo	Poiščite pomoč v servisu
Močne vibracije/šum	Sprožila se je zaščita motorja	Pustite, da se motor ohladi in preverite, ali ventilator blokira
	Vtičnica je okvarjena	Poiščite pomoč v servisu
Vrtno orodje ne piha/sesa	Šoba/sesalna cev je blokirana	Sprostite šobo/sesalno cev
Šobe/sesalne cevi ni moč montirati	Napačna montaža	glejte „Montaža“
Intenzivnost sesanja pojenjuje	Prestrezna vreča je polna	Izpraznite prestrezno vrečo
	Blokiran priključni nastavek prestrezne vreče	Sprostite priključni nastavek prestrezne vreče
Ventilator ne rotira	Ventilator je blokirán	Izklopite vrtno orodje in odstranite blokado (nosite zaščitne rokavice)

## Vzdrževanje in servisiranje

### Vzdrževanje, čiščenje in skladiščenje

- ▶ **Potegnite vtič iz vtičnice pred vsemi opravili, ki jih izvajate na vrtnem orodju.**
- ▶ **Za dobro in varno delovanje morate poskrbeti za to, da bo vrtno orodje vselej čisto in suho.**

Za dobro in varno delovno uporabo morate poskrbeti za to, da bo vrtno orodje in zračne odprtine vselej čiste in suhe.

Odstranite umazanijo z vlažno krpo z vrtnega orodja ali prestrezne posode.

Nikoli ne poškrobite vrtnega orodja z vodo oziroma nikoli ne potopite vrtnega orodja v vodo.

Vrtno orodje hranite na varnem, suhem mestu, ki ni dostopno otrokom.

Ne postavljajte nobenih drugih predmetov na vrtno orodje.

### Servis in svetovanje o uporabi

[www.bosch-garden.com](http://www.bosch-garden.com)

Pri vseh vprašanjih in naročilih nadomestnih delov morate nujno navesti desetmestno številko izdelka s tipske tablice vrtnega orodja.

#### Slovensko

Top Service d.o.o.  
Celovška 172  
1000 Ljubljana  
Tel.: (01) 519 4225  
Tel.: (01) 519 4205  
Fax: (01) 519 3407

#### Odlaganje

Odpadno vrtno orodje, pribor in embalažo morate reciklirati v skladu z varstvom okolja.

Vrtnih orodij ne vrzite med gospodinjske odpadke!

## 190 | Hrvatski

**Samo za države EU:**

V skladu z Direktivo 2012/19/EU Evropskega Parlamenta in Sveta o odpadni električni in elektronski opremi (OEEO) in njeni uresničitvi v nacionalnem pravu se morajo električna in elektronska oprema, ki ni več v uporabi, ločeno zbirati ter okolju prijazno reciklirati.

Pridržujemo si pravico do sprememb.

**Hrvatski****Upute za sigurnost**

**Pažnja! Pažljivo prečitajte slijedeće upute. Upoznajte se sa elementima posluživanja i propisnom uporabom vrtnog uređaja. Upute za rad molimo spremite na sigurno mjesto za kasniju primjenu.**

**Objašnjenje simbola na vrtnom uređaju**

Opće napomene za opasnost.



Pročitajte upute za rad.



Pazite da odbačena strana tijela ne ozlijede osobe koje se nalaze oko uređaja.



Upozorenje: Kada radi, održavajte siguran razmak od vrtnog uređaja.



Rotirajuće puhalo. Tijekom rada vrtnog uređaja noge i ruke ne stavljajte njegove otvore.



Tijekom rada vrtnog uređaja, ruke i noge ne približavajte otvorima na vrtnom uređaju.



Pazite da se osobe koje se nalaze blizu vrtnog uređaja ne ozlijede od stranih tijela koja bi vrtni uređaj odbacio. Pazite da se druge osobe nalaze na sigurnom razmaku od vrtnog uređaja.



Nosite zaštitne naočale i štitive za sluh.



Ne radite na kiši i puhalo za lišće/vrtni usisavač ne ostavljajte vani na kiši.



Vrtni uređaj isključite i izvucite mrežni utikač iz utičnice prije izvođenja radova podešavanja, čišćenja ili održavanja, ako bi se mrežni priključni kabel zapelo, odrezao ili oštetio ili ako bi se puhalo za lišće/vrtni usisavač ostavio bez nadzora.



Prije njihovog zahvaćanja pričekajte da se svi dijelovi vrtnog uređaja potpuno zaustave. Nakon isključivanja vrtnog uređaja noževi rotiraju još neko vrijeme i mogu prouzročiti ozljede.

**Rukovanje**

- ▶ Nikada ne dopustiti djeci ili osobama koje nisu upoznate sa ovim uputama da koriste vrtni uređaj. U nekim se zemljama zakonskim propisima ograničava starost korisnika. Kada vrtni uređaj ne koristite, spremite ga na mjesto nedostupno za djecu.
- ▶ Ovaj vrtni uređaj nije predviđen da s njime rade osobe (uključujući djeca) sa ograničenim fizičkim, senzornim

- ili psihičkim sposobnostima ili nedovoljnim iskustvom i/ili nedovoljnim stručnim znanjima. U takvim slučajevima ovakve osobe trebaju raditi pod nadzorom stručne osobe zadužene za sigurnost ili trebaju dobiti upute kako se sa uređajem radi.
- Djecu treba držati pod nadzorom, kako se ne bi igrala sa vrtnim uređajem.
- ▶ Sa vrtnim uređajem ne radite nikada dok se osobe, a posebno djeca ili domaće životinje zadržavaju u neposrednoj blizini.
  - ▶ Osoba koja radi sa uređajem ili korisnik odgovorna je za nezgode ili za štete počinjene drugim ljudima ili njihovoj imovini.
  - ▶ Tijekom rada vrtnog uređaja, u krugu 3 m ne smije se nalaziti niti jedna osoba ili životinja. Osoba koja rukuje sa vrtnim uređajem odgovorna je prema trećoj strani u radnom području vrtnog uređaja.
  - ▶ Vrtni uređaj koristite samo pri dnevnom svjetlu ili dovoljnom umjetnom svjetlu.
  - ▶ Sa strojem ne radite ako ste umorni ili bolesni ili ste pod utjecajem alkohola, droga ili lijekova.
  - ▶ Molimo ne radite s vrtnim uređajem pri lošim vremenskim prilikama, posebno u slučaju predstojećeg nevremena.
  - ▶ Pri radu s ovim vrtnim uređajima uvijek nosite čvrstu odjeću na gornjim dijelovima tijela i na rukama.
  - ▶ Sa škarama za živicu ne radite bosi ili u otvorenim sandalama. Nosite uvijek čvrstu obuću i duge hlače.
  - ▶ Pazite da se mlohavi dijelovi odjeće ne uvuku u ulaz zraka, što bi moglo prouzročiti ozlijeđe.
  - ▶ S vrtnim uređajem radite samo s montiranom sapnicom, odnosno s montiranom usisnom cijevi.
  - ▶ Pazite da se vaša duga kosa ne uvuče u ulaz zraka, što bi moglo prouzročiti ozlijeđe.
  - ▶ Prije rada s vrtnim uređajem pažljivo pregledajte obrađivanu površinu tla i odstranite sve komade žice i druga strana tijela.
  - ▶ Prije svake uporabe kontrolirajte priključni kabel/produžni kabel na oštećenje i prema potrebi ih zamijenite. Zaštitite priključni kabel/produžni kabel od izvora topline, ulja i oštih rubova.
  - ▶ Kabel uvijek povlačite prema natrag, dalje od vrtnog uređaja.
  - ▶ S vrtnim uređajem radite samo u položaju predviđenom za ovaj način rada. Vrtni uređaj nije prikladan za rad ako bi se pri usisavanju lišća držao u obrnutom položaju.
  - ▶ Puhalo za lišće/vrtni usisavač nikada ne koristite s neispravnim zaštitnim napravama, poklopcima ili bez sigurnosnih uređaja, kao što je npr. vreća za hvatanje lišća.
  - ▶ Tijekom rada puhala za lišće/vrtnog usisavača moraju biti montirane sve isporučene ručke i zaštitne naprave. Ne pokušavajte puštati u rad nepotpuno montirano puhalo za lišće/vrtni usisavač ili puhalo za lišće/vrtni usisavač s nedopuštenim izmjenama koje su na njemu izvršene.

## 192 | Hrvatski

- ▶ Tijekom rada puhalo za lišće/vrtnog usisavača uvijek zauzmite siguran i stabilan položaj tijela i uvijek održavajte ravnotežu tijela.
- ▶ Uvijek obratite pozornost na radnu okolinu vrtnog uređaja i na moguće opasne momente koje možda ne bi zapazili tijekom rada s puhalom za lišće/vrtnim usisavačem.
- ▶ Izbjegavajte abnormalne položaje tijela i uvijek održavajte ravnotežu.
- ▶ Uvijek pazite kod rada na nagnutim površinama tla.
- ▶ Uvijek sa strojem hodajte polako, nikada ne žurite.
- ▶ Sve otvore za hlađenje treba očistiti od prljavštine.
- ▶ Prljavštinu/lišće ne otpuhujte nikada u smjeru osoba koje se nalaze u blizini.
- ▶ Vrtni uređaj nikada ne nosite držeći ga za priključni kabel.
- ▶ Preporučuje se nošenje maske za zaštitu dišnih organa.
- ▶ **Nosite zaštitne naočale.**
- ▶ **Ne izvodite nikakve izmjene na vrtnom uređaju.** Nedopuštene izmjene mogu umanjiti sigurnost vašeg vrtnog uređaja i dovesti do pojačanih šumova i vibracija.

**Mrežni utikač izvucite iz utičnice:**

- kada vrtni uređaj ostavljate bez nadzora,
- tijekom kontrole puhalo za lišće/vrtnog usisavača, otklanjanja blokade ili dok radite s vrtnim uređajem,
- nakon sudara sa stranim tijelom. Puhalo za lišće/vrtni usisavač odmah

- kontrolirajte na oštećenje i ako treba odvezite ga na popravak,
- ako bi puhalo za lišće/vrtni usisavač počeo neuobičajeno vibrirati (odmah ga treba ispitati).

**Električni priključak**

- ▶ Napon izvora struje mora se podudarati s podacima na tipskoj pločici vrtnog uređaja.
- ▶ Preporučuje se ovaj vrtni uređaj priključiti samo na utičnicu koja je osigurana s 30 mA zaštitnom sklopkom struje kvara.
- ▶ Za ovaj vrtni uređaj koristite ili zamijenite samo priključne kablove koji su usklađeni s podacima proizvođača; za kataloški broj i tip vidjeti upute za rukovanje.
- ▶ Mrežni utikač nikada ne hvatati mokrim rukama.
- ▶ Preko mrežnog priključnog kabela ili produžnog kabela ne vozite, ne gnječite ga niti navlačite, jer bi se mogao oštetiti. Zaštitite kabel od izvora topline, ulja i oštih rubova.
- ▶ Produžni kabel mora imati presjek naveden u uputama za rukovanje i mora biti zaštićen od prskanja vode. Utični spoj ne smije ležati u vodi.

**Električna sigurnost**

- ▶ **Instalirana je zaštita elektromotora! Elektromotor vrtnog uređaja opremljen je zaštitom od preopterećenja. Ako bi se motor zaustavio, prije njegovog ponovnog pokretanja treba ga ostaviti da se nekoliko minuta ohladi.**



- ▶ **Pažnja! Prije radova podešavanja ili čišćenja isključite vrtni uređaj i izvucite mrežni utikač iz utičnice. Isto vrijedi ako je mrežni priključni kabel zapleten.**
- ▶ **Ako bi se mrežni priključni kabel tijekom rada oštetio, odmah izvucite mrežni utikač iz utičnice. NE DODIRUJTE OŠTEĆENI KABEL PRIJE NEGO ŠTO MREŽNI UTIKAČ IZVUČETE IZ UTIČNICE.**

Vaš vrtni uređaj je u svrhu sigurnosti zaštitno izoliran i ne zahtjeva nikakvo uzemljenje. Radni napon iznosi 230 V AC, 50 Hz (za zemlje izvan EU 220 V, 240 V, ovisno od izvedbe). Smiju se koristiti samo odobreni produžni kabeli. Informacije možete dobiti u ovlaštenom servisu.

Smiju se koristiti samo produžni kablovi izvedbe H05VV-F, H05RN-F ili IEC (60227 IEC 53, 60245 IEC 57).

Ako za rad vrtnog uređaja koristite produžni kabel, smije se koristiti samo kabel slijedećih presjeka vodiča:

- 1,0 mm<sup>2</sup>: maksimalne dužine 40 m
- 1,5 mm<sup>2</sup>: maksimalne dužine 60 m
- 2,5 mm<sup>2</sup>: maksimalne dužine 100 m

Napomena: Ako se koristi produžni kabel, tada on kao što je opisano u propisima za sigurnost, mora imati zaštitni vodič, koji je preko utikača spojen sa zaštitnim vodičem vaše električne instalacije.

U slučaju sumnje zatražite pomoć kvalificiranog električara ili najbližeg Bosch servisa.

- ▶ **OPREZ: Npropisan produžni kabel može biti opasan. Produžni kabel, utikač i spojnica moraju biti**

### **vodonepropusni i moraju biti izvedbe odobrene za primjenu na otvorenom prostoru.**

Za povišenje sigurnosti preporučuje se korištenje FI-sklopke (RCD) sa strujom kvara od max. 30 mA. Ova FI-sklopka se treba kontrolirati prije svake primjene.

Priključni kabel mora se redovito kontrolirati na znakove oštećenja i smije se koristiti samo u besprijekornom stanju.

Ako je priključni kabel oštećen, isti se smije popraviti samo u ovlaštenom Bosch servisu.

Napomene za proizvode koji se ne prodaju u **Vel. Britaniji:**

**PAŽNJA:** Za vašu sigurnost utikač koji se nalazi na vrtnim uređajima treba spojiti sa produžnim kabelom. Spojnica produžnog kabela mora biti zaštićena od prskanja vode, te mora biti izrađena od gume ili prevučena gumom. Produžni kabel mora se koristiti sa vlačnim rasterećenjem.

### **Održavanje**

- ▶ Kako bi se zajamčilo sigurno radno stanje puhalo za lišće/vrtnog usisavača, sve njegove matice, svornjaci i vijci moraju biti sigurno i čvrsto stegnuti.
- ▶ Puhalo za lišće/vrtni usisavač spremite na suho, povišeno ili zatvoreno mjesto izvan dosega djece.
- ▶ Treba zamijeniti istrošene ili oštećene sigurnosne dijelove.
- ▶ Vreću za hvatanje lišća i prljavštine redovito kontrolirajte na trošenje ili oštećenje.

## 194 | Hrvatski

- ▶ Ne pokušavajte vrtni uređaj sami popravljati, ako za to ne posjedujete dovoljno stručno obrazovanje.
- ▶ Provjerite da li dijelovi za zamjenu potječu od Boscha.

## Simboli

Donji simboli namijenjeni su za čitanje i razumijevanje uputa za rad. Zapamtite ove simbole i njihovo značenje. Ispravno tumačenje simbola pomoći će vam da vrtni uređaj bolje i sigurnije koristite.

Simbol	Značenje
	Način rada za puhanje lišća
	Način rada za usisavanje lišća
	Smjer gibanja
	Smjer reakcije
	Uključivanje
	Isključivanje
	Dopuštene radnje
	Zabranjena radnja
	Nosite zaštitne rukavice.
	S vrtnim uređajem radite samo s montiranom usisnom cijevi.

## Uporaba za određenu namjenu

Vrtni uređaj predviđen je za puhanje i prikupljanje lišća i vrtnog otpada, kao npr. pokošene trave oko kuće i u vrtu.

Vrtni uređaj **ne smije se koristiti kao sjeckalica**.

Primjena električnog alata može biti opasna ako bi se koristio na način različit od izričito predviđenog za određenu namjenu. Uporaba koja nije za određenu namjenu može rezultirati ozljedama.

## Tehnički podaci

Puhalo za lišće / Vrtni usisavač		ALS 30
Kataloški br.		3 600 HA1 1..
Nazivna primljena snaga	W	3000
Brzina struje zraka	km/h	280 – 300
Volumni protok, max.	m <sup>3</sup> /h	800
Smanjenje količine lišća		10:1
Volumen vreće za hvatanje	l	45
Težina (u načinu rada puhanja lišća)	kg	3,2
Težina (u načinu rada usisavanja lišća)	kg	4,4
Klasa zaštite		□ / II
Serijski broj	vidjeti tipsku pločicu na vrtnom uređaju	

Podaci vrijede za nazivni napon [U] od 230 V. U slučaju odstupanja napona i u izvedbama specifičnim za dotičnu zemlju, ovi podaci mogu varirati.

Molimo pridržavajte se kataloškog broja na tipskoj pločici vrtnog uređaja. Trgovačke oznake pojedinih vrtnih uređaja mogu varirati.

## Informacije o buci i vibracijama

Emisijske vrijednosti buke utvrđene sukladno EN 50636-2-100.

Razina buke uređaja vrednovana sa A obično iznosi: razina zvučnog tlaka 82 dB(A); razina učinka buke 102 dB(A). Nesigurnost K = 3 dB.

### Nosite štittnike za sluh!

Ukupne vrijednosti vibracija  $a_h$  (vektorski zbroj u tri smjera) i nesigurnost K određeni su prema EN 60335:  $a_h < 2,5 \text{ m/s}^2$ ,  $K = 1,5 \text{ m/s}^2$ .

## Izjava o usklađenosti

Izjavljujemo pod vlastitom odgovornošću da proizvod opisan pod „Tehnički podaci“ odgovara svim relevantnim odredbama smjernica 2011/65/EU, 2014/30/EU, 2006/42/EC, 2000/14/EC uključujući i njihove izmjene te da je sukladan sa slijedećim normama: EN 60335-1, EN 50636-2-100. 2000/14/EC: Zajamčena razina učinka buke 105 dB(A). Postupci vrednovanja usklađenosti prema Dodatku V.

Kategorija proizvoda: 34, 35

Tehnička dokumentacija (2006/42/EC, 2000/14/EC) može se dobiti kod:

Bosch Lawn and Garden Ltd., PT-LG/ENS23, Stowmarket, Suffolk IP14 1EY, England

Henk Becker  
Executive Vice President  
Engineering

Helmut Heinzelmann  
Head of Product Certification  
PT/ETM9

*H.B.*  
*H. Becker* *i.V. H. Heinzelmann*

Robert Bosch GmbH, Power Tools Division  
70764 Leinfelden-Echterdingen, GERMANY  
09.07.2014

## Montaža i rad

Radnja	Slika	Stranica
Opseg isporuke	1	218
Montirati zaštitni poklopac	2	218
Nataknuti sapnicu	3	219
Spajanje produžnog kabela	4	219
Uključivanje	4	219
Isključivanje	4	219
Način rada za puhanje lišća	5	220
Namjestiti brzinu puhanja lišća	5	220
Demontirati sapnicu/zaštitni poklopac	6	221
Montirati ručku	7	221
Montirati usisnu cijev (jednokratna montaža)	8	222

Radnja	Slika	Stranica
Pričvrstiti remen za nošenje	9	222
Montirati vreću za hvatanje	10	223
Spajanje produžnog kabela	11	223
Uključivanje	11	223
Isključivanje	11	223
Način rada za usisavanje lišća	12	224
Namjestiti volumni protok	12	224
Namjestiti prednju ručku	13	225
Isprazniti vreću za hvatanje	14	225 – 226
Održavanje i čišćenje	15	226 – 227
Spremanje i transport	16	227

## Upute za rad

Vrtni uređaj tijekom rada držite uvijek neposredno iznad tla. Ne otpuhujte zagrijane, zapaljive ili eksplozivne materijale. Vrtni usisavač prikladan je samo za usisavanje lišća i vrtnog otpada.

Prije rada s vrtnim uređajem kontrolirajte njegovu radnu okolinu na postojanje sitnih životinja i tvrdih predmeta.

Ne usisavajte tekućine, plastične vrećice, sprejeve, češere, grane promjera većeg od 5 mm, krpe, papirnate maramice i štipaljke za sušenje rublja.

## Traženje greške



Simptomi	Mogući uzroci	Pomoć
Vrtni uređaj ne radi	Dijelovi nisu ispravno montirani	Vidjeti „Montažu“
	Nema mrežnog napona	Provjeriti i uključiti
	Neispravna mrežna utičnica	Koristiti drugu utičnicu
	Produžni kabel je oštećen	Kontrolirati priključni kabel i zamijeniti ga ako je oštećen
	Osigurač je reagirao	Zamijeniti osigurač
	Reagirala je zaštita motora	Motor ostaviti da se ohladi i provjeriti da li je blokirano puhalo

196 | Eesti

Simptomi	Mogući uzroci	Pomoć
Vrtni uređaj radi sa prekidima	Produžni kabel je oštećen	Kontrolirati priključni kabel i zamijeniti ga ako je oštećen
	Neispravno unutarnje ožičenje vrtnog uređaja	Zatražiti pomoć ovlaštenog servisa
	Neispravan prekidač za uključivanje/isključivanje	Zatražiti pomoć ovlaštenog servisa
	Reagirala je zaštita motora	Motor ostaviti da se ohladi i provjeriti da li je blokirano puhalo
Jake vibracije/šumovi	Vrtni uređaj je neispravan	Zatražiti pomoć ovlaštenog servisa
Vrtni uređaj ne puše/ne usisava	Začepljena je sapnica/usisna cijev	Odčepiti sapnicu/usisnu cijev
Ne može se montirati sapnica/usisna cijev	Pogrešna montaža	Vidjeti „Montažu“
Smanjen učinak usisavanja	Napunjena je vreća za hvatanje	Isprazniti vreću za hvatanje
	Začepljen je priključni nastavak vreće za hvatanje	Osloboditi priključni nastavak vreće za hvatanje
Puhalo se ne rotira	Puhalo je blokirano	Isključiti vrtni uređaj i otkloniti blokadu (treba nositi zaštitne rukavice)

## Održavanje i servisiranje

### Održavanje, čišćenje i spremanje

- ▶ **Prije svih radova na vrtnom uređaju izvucite utikač iz mrežne utičnice.**
- ▶ **Vrtni uređaj uvijek održavajte čistim, kako bi se moglo dobro i sigurno raditi.**

Vrtni uređaj i otvore za hlađenje održavajte čistim, kako bi se moglo dobro i sigurno raditi.

Sa vrtnog uređaja ili vreće za hvatanje vlažnom krpom očistite prljavštinu.

Vrtni uređaj nikada ne prskajte vodom niti uranjajte u vodu.

Vrtni uređaj spremite na sigurno mjesto, osušite ga i odložite izvan dosega djece.

Na vrtni uređaj ne stavljajte nikakve druge predmete.

### Servisiranje i savjetovanje o primjeni

[www.bosch-garden.com](http://www.bosch-garden.com)

Kod svih upita i naručivanja rezervnih dijelova molimo neizostavno navediti 10-znamenkasti kataloški broj sa tipske pločice vrtnog uređaja.

#### Hrvatski

Robert Bosch d.o.o.  
Kneza Branimira 22  
10040 Zagreb  
Tel.: (01) 2958051  
Fax: (01) 2958050

### Zbrinjavanje

Vrtno uređaje, pribor i ambalažu treba dostaviti na ekološki prihvatljivo recikliranje.

Vrtno uređaje ne bacajte u kućni otpad!

### Samo za zemlje EU:



Prema Europskim smjernicama 2012/19/EU za električne i elektroničke stare uređaje, neuporabivi električni i elektronički uređaji moraju se odvojeno sakupljati i dovesti na ekološki prihvatljivo recikliranje.

Zadržavamo pravo na promjene.

## Eesti

### Ohutusnõuded

**Tähelepanu! Lugege järgmised juhised tähelepanelikult läbi. Tutvuge aiatööriista käsitsuselementide ja nõuetekohase kasutamise ja hoidmise kasutusjuhend hilisemaks kasutamiseks hoolikalt alles.**

### Aiatööriistal olevate sümbolite selgitus



Üldine oht.



Lugege läbi kasutusjuhend.



Veenduge, et eemalepaiskuvad võõrkehad ei vigasta läheduses viibivaid inimesi.

Hoiatus: Viibige töötavast aiatööriistast ohutus kauguses.



Pöörlev puhur. Ärge asetage oma käsi ja jalgu avadesse, kui aiatööriist töötab.



Ärge asetage oma käsi ja jalgu avadesse, kui aiatööriist töötab.



Veenduge, et aiatööriistast väljapaiskuvad võõrkehad ei vigasta läheduses viibivaid inimesi. Veenduge, et teised inimesed on aiatööriistast ohutus kauguses.



Kasutage kuulmiskaitsevahendeid ja kaitseprille.



Ärge töötage vihma käes ja ärge jätke lehepuhurit/imurit vihma kätte.



Enne seadistamist, puhastamist ja hooldamist, samuti juhul, kui toitejuhe on keerdu läinud, läbi lõigatud või vigastatud, või juhul, kui jätate lehepuhuri/imuri järelevalveta, lülitage aiatööriist välja ja tõmmake võrgupistik pistikupesast välja.



Enne aiatööriista puudutamist oodake, kuni tööriista kõik osad on täielikult seiskunud.

Lõiketerad pöörlevad pärast aiatööriista väljalülitamist edasi ja võivad põhjustada vigastusi.

## Käsitsemine

- ▶ Ärge lubage aiatööriista kasutada lastel ja inimestel, kes ei täida käesolevaid ohutusnõudeid. Seadme kasutaja iga võib olla piiratud konkreetse riigi seadustega. Kasutusvälisel ajal hoidke aiatööriista lastele kättesaamatus kohas.
- ▶ Seda aiatööriista ei tohi kasutada inimesed (sealhulgas lapsed), kelle füüsilised või vaimsed võimed on piiratud või kellel puuduvad seadme kasutamiseks vajalikud kogemused ja teadmised, välja arvatud juhul, kui nad kasutavad tööriista nende turvalisuse eest vastutava isiku järelevalve all, kes annab neile juhiseid seadme kasutamiseks. Et välistada aiatööriistaga mängimise võimalust, ei tohi jätta lapsi aiatööriista lähedusse järelevalveta.
- ▶ Ärge kasutage seadet, kui vahetus läheduses viibivad inimesed, eeskätt lapsed, või koduloomad.
- ▶ Seadme käsitseja või kasutaja vastutab õnnetusjuhtumite ja teistele inimestele või nende varale tekitatud kahju eest.
- ▶ Töötamise ajal ei tohi 3 meetri raadiuses olla teisi inimesi ega loomi. Seadme kasutaja vastutab tööpiirkonnas viibivate kõrvaliste inimeste eest.
- ▶ Kasutage aiatööriista ainult päevavalgel või hea kunstliku valgustuse korral.

## 198 | Eesti

- ▶ Ärge kasutage seadet, kui olete väsinud või uimastite, alkoholi või ravimite mõju all.
- ▶ Ärge rakendage aiatööriista tööle, kui ilm on halb, eeskätt kui lähenemas on äike.
- ▶ Aiatööriista kasutamisel kandke alati tugevaid riideid, mis katavad teie ülakeha ja käsivarred.
- ▶ Ärge töötage aiatööriistaga, kui olete paljajalu või kannate lahtisi jalanõusid. Kandke alati turvalisi jalatseid ja pikki pükse.
- ▶ Veenduge, et lahtiseid rõivaid ei tõmmata õhu sissepuhkeavasse, kuna selle tagajärjeks võivad olla vigastused.
- ▶ Kasutage aiatööriista ainult siis, kui otsak või imitoru on külge monteeritud.
- ▶ Veenduge, et pikki juukseid ei tõmmata õhu sissepuhkeavasse, kuna selle tagajärjeks võivad olla vigastused.
- ▶ Kontrollige töödeldav ala hoolikalt üle ja kõrvaldage kõik traadid ja muud võõrkehad.
- ▶ Iga kord enne kasutamist kontrollige, kas toitejuhe/pikendusjuhe on terved ja vajaduse korral vahetage need välja. Kaitske toitejuhett/pikendusjuhett kuumuse, õli ja teravate servade eest.
- ▶ Toitejuhe peab alati jääma aiatööriista taha.
- ▶ Kasutage aiatööriista vaid konkreetse töörežiimi jaoks ettenähtud asendis. Imemisrežiimil töötavat aiatööriista ei tohi hoida ümberpööratud asendis.
- ▶ Ärge kasutage lehepuhurit/imurit, kui kaitseseadised või katted, nt kogumiskott, on defektsed või puuduvad.
- ▶ Enne lehepuhuri/imuri töölerakendamist veenduge, et kõik komplekti kuuluvad käepidemed ja kaitseseadised on paigaldatud. Ärge püüdke tööle rakendada lehepuhurit/imurit, mis on täielikult kokku panemata või mida on lubamatult muudetud.
- ▶ Lehepuhuri/imuriga töötamisel võtke stabiilne asend ja säilitage kogu aeg tasakaal.
- ▶ Olge teadlik ümbritsevast keskkonnast ja võimalikest ohtudest, mida Te aiatööriista kasutamise ajal ei pruugi kuulda.
- ▶ Vältige ebaharilikku kehaasendit ja säilitage kogu aeg tasakaal.
- ▶ Nõlvakutel töötades ärge komistage.
- ▶ Liikuge alati mõõduka tempoga, ärge kunagi jookske.
- ▶ Hoidke kõik ventilatsiooniavad puhtad.
- ▶ Ärge puhuge mustust/lehti kunagi läheduses viibivate inimeste suunas.
- ▶ Aiatööriista kandmisel ärge hoidke seda toitejuhtmest.
- ▶ Soovitav on kanda hingamisteede kaitsemaski.
- ▶ **Kandke kaitseprille.**
- ▶ **Ärge modifitseerige aiatööriista mingil viisil.** Lubamatud muudatused võivad mõjutada aiatööriista ohutut tööd ja põhjustada suuremat müra ja vibratsiooni.

### Tõmmake võrgupistik pistikupesast välja:

- alati, kui aiatööriista juurest lahkute,
- enne lehepuhuri/imuri kontrollimist, ummistuse kõrvaldamist või hooldamist,
- pärast võõrkehaga kokkupuutumist. Kontrollige lehepuhurit/imurit kohe kahjustuste suhtes ja laske seade vajaduse korral parandada,
- kui lehepuhur/imur hakkab ebaharilikult vibreerima (kohe kontrollida).

### Vooluvõrguga ühendamine

- ▶ Vooluallika pinge peab vastama aiatööriista andmesildil märgitud pingele.
- ▶ Aiatööriista soovitame ühendada üksnes pistikupesaga, mis on varustatud 30 mA käivitusvooluga rikkevoolukaitselülitiga.
- ▶ Aiatööriista puhul kasutage vaid tootja andmete vastavaid toitejuhtmeid; tellimisnumber ja tüüp on toodud kasutusjuhendis.
- ▶ Ärge puudutage seadme võrgupistikut kunagi märgade kätega.
- ▶ Ärge sõitke toitejuhtmest ega pikendusjuhtmest üle, ärge pigistage ega tõmmake seda, kuna see võib juhet vigastada. Kaitske toitejuhet kuumuse, õli ja teravate servade eest.
- ▶ Pikendusjuhe peab olema kasutusjuhendis toodud ristlõikega ja pritsmekindel. Pistikühendus ei tohi olla vees.

### Elektriline ohutus

- ▶ **Paigaldatud on mootorikaitse! Mootor on varustatud ülekoormuskaitsega. Kui mootor seiskub, laske sel enne taaskäivitamist paar minutit jahtuda.**
- ▶ **Tähelepanu! Enne seadistus- ja puhastustöid lülitage aiatööriist välja ja eemaldage toitepistik pistikupesast. Sama tehke juhul, kui toitejuhe on keerdu läinud.**
- ▶ **Kui toitejuhe saab töötamise ajal viga, tõmmake toitepistik kohe pistikupesast välja. ÄRGE PUUDUTAGE VIGASTATUD TOITEJUHE ENNE, KUI OLETE TOITEPISTIKU PISTIKUPESAST VÄLJA TÕMMANUD.**

Aiatööriist on topeltisoleeritud ja ei vaja maandamist. Tööpinge on 230 V AC, 50 Hz (EL-i mittekuuluvates riikides 220 V, 240 V sõltuvalt mudelist).

Kasutage üksnes heakskiidetud pikendusjuhtmeid. Lisateavet saate volitatud müügiesindustest.

Kasutada tohib üksnes H05VV-F, H05RN-F või IEC (60227 IEC 53, 60245 IEC 57) tüüpi pikendusjuhtmeid.

Kui kasutate aiatööriista puhul pikendusjuhet, peab kasutatav pikendusjuhe olema ühega järgmistest ristlõigetest:

- 1,0 mm<sup>2</sup>: maksimaalne pikkus 40 m
- 1,5 mm<sup>2</sup>: maksimaalne pikkus 60 m
- 2,5 mm<sup>2</sup>: maksimaalne pikkus 100 m

Märkus: Kui kasutate pikendusjuhet, peab see vastavalt ohutusnõuetele

olema varustatud kaitsejuhiga, mis on pistiku kaudu ühendatud elektrilise tööriista kaitsejuhiga.

Kahtluse korral pöörduge elektriala asjatundja poole või lähimasse Boschi müügiesindusse.

- ▶ **ETTEVAATUST: Nõuetele mittevastavad pikendusjuhtmed võivad olla ohtlikud. Pikendusjuhe, pistik ja pistikupesa peavad olema veekindlad ja ette nähtud kasutamiseks välistingimustes.**

Turvalisuse suurendamiseks soovitame kasutada max 30 mA käivitusvooluga rikkevoolukaitselüliti (RCD).

Rikkevoolukaitselülit tuleks iga kord enne seadme kasutamist üle kontrollida.

Toitejuhet tuleb korrapäraselt kontrollida vigastuste suhtes ja seda tohib kasutada üksnes siis, kui see on laitmatus seisukorras.

Kui toitejuhe on vigastatud, tuleb see lasta parandada Boschi elektriliste tööriistade volitatud remonditöökojas.

Märkus toodete kohta, mida ei turustata **Suurbritannias:**

**TÄHELEPANU:** Teie ohutuse huvides tuleb aiatööriista küljes olev pistik ühendada pikendusjuhtmega.

Pikendusjuhtme pistik peab olema kaitstud veepritsmete eest, valmistatud kummist või kaetud kummiga. Pikendusjuhet tuleb kasutada koos veojõu leevendiga.









## Hooldus

- ▶ Veenduge, et kõik mutrid, poldid ja kruvid on kõvasti kinni keeratud ja lehepuhur/imur on korrektselt kokku pandud.

- ▶ Hoidke lehepuhurit/imurit kuivas, kõrges või lukustatud kohas kaitstuna laste eest.
- ▶ Kulunud ja kahjustatud osad vahetage ohutuse huvides välja.
- ▶ Kontrollige kogumiskotti regulaarselt kahjustuste ja kulumise suhtes.
- ▶ Kui Teil ei ole asjaomast väljaõpet, ärge püüdke aiatööriista ise parandada.
- ▶ Veenduge, et varuosad pärinevad Boschilt.

## Sümbolid

Järgmised pilt sümbolid on olulised kasutusjuhendi lugemisel ja mõistmisel. Pidage palun pilt sümbolid ja nende tähendus meeles. Pilt sümbolite õige tõlgendamine aitab Teil aiatööriista tõhusamalt ja ohutumalt käsitseda.

Sümbol	Tähendus
	Puhumisrežiim
	Imemisrežiim
	Liikumissuund
	Reaktsioonisuund
<b>I</b>	Sisselülitamine
<b>O</b>	Väljalülitamine
	Lubatud toiming
	Keelatud toiming
	Kandke kaitsekindaid.
	Kasutage aiatööriista üksnes siis, kui imitoru on paigaldatud.



## Nõuetekohane kasutamine

Aiatööriist on ette nähtud lehtede ja aiapäätmete, nt rohu kokkupuhumiseks ja kokkukogumiseks koduaias.

Aiatööriista ei tohi kasutada oksapurustajana.

Elektriliste tööriistade kasutamine muul viisil kui sõnaselgelt ette nähtud, on ohtlik. Kasutusotstarbele mittevastav kasutus võib põhjustada kehavigastusi.

## Tehnilised andmed

Lehepuhur /Imur		ALS 30
Tootenumbr		3 600 HA1 1..
Nimivõimsus	W	3000
Õhuvoo kiirus	km/h	280 – 300
Õhuvoog, max	m <sup>3</sup> /h	800
Lehtede mahu vähenemise suhe		10:1
Kogumiskoti maht	l	45
Kaal (puhumisrežiim)	kg	3,2
Kaal (imemisrežiim)	kg	4,4
Kaitseaste		□/II
Seerianumber		vt aiatööriista andmesilti
Andmed kehtivad nimipingel [U] 230 V. Teistsuguste pingete ja kasutusriigis spetsiifiliste mudelite puhul võivad toodud andmed varieeruda.		
Pöörake palun tähelepanu oma aiatööriista andmesildil toodud tootenumbri. Aiatööriistade kaubanduslik tähistus võib olla erinev.		

## Andmed müra/vibratsiooni kohta

Müratase määratud kooskõlas standardiga EN 50636-2-100. Seadme A-korrigeeritud müratase on üldjuhul: Helirõhu tase 82 dB (A); helivõimsuse tase 102 dB (A). Mootemääramatus K = 3 dB.

### Kasutage kuulmiskaitsevahendeid!

Vibratsioon  $a_h$  (kolme suuna vektorsumma) ja mootemääramatus K, kindlaks tehtud vastavalt standardile EN 60335:  
 $a_h < 2,5 \text{ m/s}^2$ ,  $K = 1,5 \text{ m/s}^2$ .

## Vastavus normidele

Kinnitame ainuvastutajana, et punktis „Tehnilised andmed“ kirjeldatud toode on vastavuses direktiivides 2011/65/EL, 2014/30/EL, 2006/42/EÜ, 2000/14/EÜ ja viidatud direktiivide muudetud redaktsioonides sätestatud asjakohaste nõuetega ning järgmiste standarditega: EN 60335-1, EN 50636-2-100.



2000/14/EÜ: Garanteeritud helivõimsuse tase 105 dB(A).

Vastavuse hindamise meetod vastavalt lisale V.

Tootekategooria: 34, 35

Tehniline toimik (2006/42/EÜ, 2000/14/EÜ) saadaval: Bosch Lawn and Garden Ltd., PT-LG/ENS23, Stowmarket, Suffolk IP14 1EY, England

Henk Becker Executive Vice President Engineering  
 Helmut Heinzelmann Head of Product Certification PT/ETM9

PPA  
 i.V. 

Robert Bosch GmbH, Power Tools Division  
 70764 Leinfelden-Echterdingen, GERMANY  
 09.07.2014

## Kokkupanek ja kasutamine

Toimingu eesmärk	Joonis	Lehekülg
Tarnekomplekt	1	218
Kaitsekatte paigaldamine	2	218
Otsaku paigaldamine	3	219
Pikendusjuhtme ühendamine	4	219
Sisselülitamine	4	219
Väljalülitamine	4	219
Puhumisrežiim	5	220
Puhumisrežiimi kiiruse seadmine	5	220
Otsaku/kaitsekatte mahavõtmine	6	221
Käepideme paigaldamine	7	221
Imitoru paigaldamine (ühekordne paigaldus)	8	222
Kanderihma kinnitamine	9	222
Kogumiskoti paigaldamine	10	223
Pikendusjuhtme ühendamine	11	223
Sisselülitamine	11	223
Väljalülitamine	11	223
Imemisrežiim	12	224
Õhuvoo reguleerimine	12	224
Esikäepideme reguleerimine	13	225
Kogumiskoti tühjendamine	14	225 – 226
Hooldus ja puhastus	15	226 – 227
Hoidmine ja transportimine	16	227

202 | Eesti

## Tööjuhised

Töötamise ajal hoidke aiatööriista alati maapinna lähedal.

Ärge kasutage tööriista kuumade, süttivate või plahvatusohtlike materjalide kokkupuhumiseks.

Aiatööriist sobib üksnes lehtede ja aiapäätmete kokkupuhumiseks.

Enne töö alustamist veenduge, et töödeldaval alal ei ole väikeseid loomi ega kõvu esemeid.

Tööriista ei tohi kasutada vedelike, plasttopside, konservikarpide, kuusekäbide, (üle 5 mm jämedusega) okste, lappide, pabertaskurätikute ja pesupulkade imemiseks.

## Vea otsing



Tunnused	Võimalik põhjus	Kõrvaldamine
Aiatööriist ei tööta	Detailid ei ole õigesti paigaldatud	vt „Kokkupanek“
	Puudub võrgupinge	Kontrollige ja lülitage sisse
	Pistikupesa on defektne	Kasutage teist pistikupesa
	Pikendusjuhe on vigastatud	Kontrollige toitejuhe üle ja vahetage välja, kui see on vigastatud
	Kaitse on rakendunud	Vahetage kaitse välja
	Mootori kaitseidur rakendus	Laske mootoril jahtuda ja kontrollige, kas puhur on blokeerunud
Seade töötab katkendlikult	Pikendusjuhe on vigastatud	Kontrollige toitejuhe üle ja vahetage välja, kui see on vigastatud
	Seadme siseühendused ei ole korras	Pöörduge remonditöökohta
	Lüliti (sisse/välja) on defektne	Pöörduge remonditöökohta
	Mootori kaitseidur rakendus	Laske mootoril jahtuda ja kontrollige, kas puhur on blokeerunud
Tugev vibratsioon/müra	Aiatööriist on defektne	Pöörduge remonditöökohta
Aiatööriist ei puhu/ei ime enam	Otsak/imitoru on ummistunud	Puhastage otsak/imitoru
Otsakut/imitoru ei ole võimalik paigaldada	Vale kokkupanek	vt „Kokkupanek“
Imemisvõimsus väheneb	Kogumiskott on täis	Tühjendage kogumiskott
	Kogumiskoti liitmik on blokeerunud	Vabastage kogumiskoti liitmik
Puhur ei pöörle	Puhur on blokeerunud	Lülitage aiatööriist välja ja vabastage puhur (kandke kaitsekindaid)

## Hooldus ja teenindus

### Hooldus, puhastamine ja säilitamine

- ▶ Enne mis tahes tööde teostamist aiatööriista kallal tõmmake pistik pistikupesast välja.
- ▶ Veatu ja ohutu töö tagamiseks hoidke aiatööriist puhas.

Veatu ja ohutu töö tagamiseks hoidke aiatööriist ja selle ventilatsioonivad puhtad.

Puhastage aiatööriist ja kogumiskott niiske lapiga.

Ärge kastke aiatööriista vette ja ärge pihustage aiatööriistale vett.

Hoidke aiatööriista ohutus, kuivas ja lastele ligipääsmatus kohas.

Ärge asetage aiatööriista peale teisi esemeid.





Nepieskarieties dārza instrumenta kustīgajām daļām, bet nogaidiet, līdz tās pilnīgi apstājas. Pēc dārza instrumenta izslēgšanas tā asmeņi zināmu laiku turpina rotēt un var izraisīt savainojumus.

### Lietošana

- ▶ Neļaujiet lietot dārza instrumentu bērniem vai personām, kuras ar to neprot apieties. Minimālais vecums dārza instrumentu lietotājiem tiek noteikts atbilstoši nacionālajai likumdošanai. Laikā, kad dārza instruments netiek lietots, uzglabājiet to vietā, kas nav sasniedzama bērniem.
- ▶ Šis dārza instruments nav paredzēts, lai to lietotu personas (tai skaitā arī bērni) ar traucētām fiziskajām, sensorajām vai garīgajām spējām vai nepietiekošu pieredzi un/vai nepietiekošām zināšanām, izņemot gadījumus, kad lietošana notiek par minēto personu drošību atbildīgas personas uzraudzībā vai saņemot no tās norādījumus, kā lietojams dārza instruments. Bērniem jānodrošina vajadzīgā uzraudzība, lai viņi nesāktu rotaļāties ar dārza instrumentu.
- ▶ Nekad nelietojiet dārza instrumentu, ja darba vietas tiešā tuvumā atrodas citas personas (īpaši bērni) vai mājdzīvnieki.
- ▶ Instrumenta lietotājs nes atbildību par kaitējumu, kas tā darbības rezultātā tiek nodarīts citām personām vai viņu īpašumam.
- ▶ Instrumenta darbības laikā neļaujiet citām personām vai mājdzīvniekiem pienākt darba vietai tuvāk par 3 metriem. Instrumenta lietotājs nes atbildību par kaitējumiem, kas darba vietas robežās var tikt nodarīti citām personām.
- ▶ Lietojiet dārza instrumentu tikai diennakts gaišajā laikā vai labā mākslīgajā apgaismojumā.
- ▶ Nelietojiet instrumentu, ja jūtaties noguris, nevesels vai atrodaties alkohola, narkotiku vai medikamentu iespaidā.
- ▶ Nestrādājiet ar dārza instrumentu sliktos laika apstākļos un jo īpaši negaisa laikā.
- ▶ Lietojot šo dārza instrumentu, nodrošiniet, lai ķemeņa augšējā daļa un rokas būtu nosegtas ar izturīgu, cieši pieguļošu apģērbu.
- ▶ Nestrādājiet ar dārza instrumentu basām kājām vai vaļējās sandalēs. Darba laikā vienmēr nēsājiet stabilus apavus un garās bikses.
- ▶ Sekojiet, lai brīvi plandošs apģērbs netiktu ievilkts gaisa iesūkšanas atverē, jo tas var izraisīt savainojumu.
- ▶ Lietojiet dārza instrumentu tikai tad, ja tam ir pievienota sprausla vai uzsūkšanas caurule.
- ▶ Sekojiet, lai gari mati netiktu ievilkti gaisa iesūkšanas atverē, jo tas var izraisīt savainojumu.
- ▶ Pirms darba rūpīgi pārbaudiet apstrādājamo platību un atbrīvojiet to no stieplēm un citiem traucējošiem priekšmetiem.
- ▶ Ik reizi pirms lietošanas pārbaudiet, vai nav bojāts instrumenta

- elektrokabelis vai pagarinātājkabelis, un vajadzības gadījumā tos nomainiet. Sargājiet elektrokabeli un pagarinātājkabeli no karstuma, eļļas un asām šķautnēm.
- ▶ Sekojiet, lai elektrokabelis vienmēr stieptos prom no dārza instrumenta virzienā uz aizmuguri.
  - ▶ Lietojot dārza instrumentu, turiet to attiecīgā darba veikšanai piemērotā stāvoklī. Piemēram, darbinot dārza instrumentu lapu uzsūkšanas režīmā, to nedrīkst turēt apgrieztā stāvoklī.
  - ▶ Nelietojiet lapu pūtēju/dārza vakuumsūcēju, ja ir bojātas tā aizsargierīces un pārsegi, kā arī, ja uz tā nav nostiprinātas paredzētās drošības ierīces, piemēram, savācējsoma.
  - ▶ Nodrošiniet, lai lapu pūtēja/dārza vakuumsūcēja lietošanas laikā uz tā būtu nostiprināti visi kopā ar dārza instrumentu piegādātie rokturi un aizsargierīces. Nekādā gadījumā nemēģiniet lietot nepilnīgi samontētu vai neatļautā veidā modificētu lapu pūtēju/dārza vakuumsūcēju.
  - ▶ Strādājot ar lapu pūtēju/dārza vakuumsūcēju, vienmēr ieturiet stabilu ķermeņa stāvokli un saglabājiet līdzsvaru.
  - ▶ Darba laikā paturiet uzmanības lokā situāciju darba vietas tuvumā un visus faktorus, kas varētu radīt bīstamu situāciju, jo lapu aizpūšanas vai uzsūkšanas laikā dārza instrumenta darbība var nebūt dzirdama.
  - ▶ Izvairieties ieņemt nedabisku vai nestabilu ķermeņa stāvokli un vienmēr centieties saglabāt līdzsvaru.
  - ▶ Strādājot slīpumā, ieturiet stabilu ķermeņa stāvokli.
  - ▶ Darba laikā vienmēr pārvietojieties mērenā gaitā, ejot vienmērīgiem soļiem.
  - ▶ Uzturiet tīras ventilācijas atveres.
  - ▶ Neaizpūstiet gružus un kritušās lapas tuvumā esošo personu virzienā.
  - ▶ Nepārnēsiet dārza instrumentu, turot aiz elektrokabeļa.
  - ▶ Darba laikā ieteicams lietot masku elpošanas ceļu aizsardzībai.
  - ▶ **Nēsājiet aizsargbrilles.**
  - ▶ **Neveiciet nekādas izmaiņas dārza instrumenta konstrukcijā.** Nesankcionētas izmaiņas var nelabvēlīgi ietekmēt dārza instrumenta darbības drošumu un būt par cēloni paaugstinātam trokšņa un vibrācijas līmenim.

#### **Atvienojiet instrumenta kontaktdakšu no elektrotīkla kontaktligzdas:**

- vienmēr, kad dārza instruments tiek atstāts bez uzraudzības,
- laikā, kad tiek veikta lapu pūtēja/dārza vakuumsūcēja pārbaude, likvidēts nosprostojums vai arī notiek citi darbi,
- pēc saduršanās ar kādu priekšmetu; šādā gadījumā nekavējoties jāpārbauda, vai lapu pūtējam/dārza vakuumsūcējam nav radušies bojājumi, un vajadzības gadījumā jāveic remonts,

- ja lapu pūtējs/dārza vakuumsūcējs sāk neparasti stipri vibrēt (šādā gadījumā pārbaude jāveic nekavējoties).

### Pievienošana elektrotīklam

- ▶ Elektrobarošanas avota spriegumam jāatbilst vērtībai, kas norādīta uz dārza instrumenta marķējuma plāksnītes.
- ▶ Šo dārza instrumentu ieteicams pievienot pie elektrotīkla kontaktligzdas, kas aprīkota ar 30 mA noplūdes strāvas aizsargreleju.
- ▶ Lietojiet kopā ar šo dārza instrumentu vai izmantojiet nomaiņai tikai tādus elektrokabeļus, kas atbilst ražotāja norādītajiem datiem; kabeļu pasūtījuma numurs un tips ir norādīts lietošanas pamācībā.
- ▶ Nepieskarieties elektrokabeļa kontaktdakšai ar mitrām rokām.
- ▶ Nepieļaujiet transporta līdzekļu pārvietošanos pāri instrumenta elektrokabeļim un pagarinātājkabeļim, nespiediet un nestiepiet kabeļus, jo šāda apiešanās tos var sabojāt. Sargājiet kabeļus no karstuma, eļļas un asām malām.
- ▶ Pagarinātājkabeļim jābūt veidotam ūdensdrošā izpildījumā, un tā vadu šķēsgriezuma laukumam jāatbilst lietošanas pamācībā norādītajai vērtībai. Kabeļu savienojums nedrīkst atrasties ūdenī.

### Elektriskā drošība

- ▶ **Dzinējs tiek aizsargāts!**  
Instrumenta dzinējs ir apgādāts ar aizsardzību pret pārslodzi. Ja dzinējs pārtrauc darboties, pirms instrumenta atkārtotas palaišanas nogaidiet dažas minūtes, līdz dzinējs ir atdzisis.
- ▶ **Uzmanību! Pirms apkalpošanas vai tīrīšanas izslēdziet dārza instrumentu un atvienojiet tā kontaktdakšu no elektrotīkla kontaktligzdas. Rikojieties šādi arī tad, ja ir samezģlojies elektrokabelis.**
- ▶ **Nekavējoties atvienojiet kontaktdakšu no elektrotīkla kontaktligzdas, ja elektrokabelis darba laikā tiek bojāts.**  
**NEPIESKARIETIES BOJĀTAJAM ELEKTROKABELIM, PIRMS TĀ KONTAKTDAKŠA NAV ATVIENOTA NO ELEKTROTĪKLA.**

Drošības apsvērumu dēļ šis dārza instruments ir apgādāts ar aizsargizolāciju un var tikt lietots bez aizsargzemējuma. Tas darbojas no maiņsprieguma 230 V, 50 Hz (instrumenti, kas paredzēti lietošanai ārpus ES, atkarībā no izpildījuma var būt paredzēti arī spriegumam 220 V vai 240 V). Izmantojiet darbam tikai lietošanai atļautos pagarinātājkabeļus. Sīkāku informāciju varat saņemt pilnvarotā klientu apkalpošanas iestādē.

Kopā ar instrumentu izmantojiet tikai tādus pagarinātājkabeļus, kuru uzbūve ir saderīga ar tiem H05VV-F, H05RN-F vai IEC (60227 IEC 53, 60245 IEC 57).

Ja dārza instrumenta darbināšanai tiek izmantots pagarinātājkabelis, tā vadu minimālajam šķērsgriezumam jābūt šādam:

- 1,0 mm<sup>2</sup> pie maksimālā garuma 40 m,
- 1,5 mm<sup>2</sup> pie maksimālā garuma 60 m,
- 2,5 mm<sup>2</sup> pie maksimālā garuma 100 m.

Piezīme. Izmantojamajam pagarinātājkabeļim jābūt apgādātam ar aizsargzemējuma vadu, kas ļauj instrumenta aizsargzemējuma ķēdi caur kontaktdakšu savienot ar elektroapgādes sistēmas aizsargzemējuma ķēdi, kā norādīts elektrodrošības noteikumos.

Šaubu gadījumā konsultējieties ar kvalificētu elektriķi vai griezieties tuvākajā Bosch pilnvarotā remonta darbnīcā.

- ▶ **IEVĒRĪBAI! Nepiemērotu pagarinātājkabeļu izmantošana var būt bīstama. Pagarinātājkabeļim, kontaktdakšai un savienotājam jābūt ūdensdrošiem un piemērotiem izmantošanai ārpus telpām.**

Lai paaugstinātu elektrodrošību, ieteicams lietot noplūdes strāvas aizsargreleju (RCD) ar maksimālo aizsargstrāvu 30 mA. Šis aizsargrelejs ikreiz pirms darba jāpārbauda.

Regulāri pārbaudiet, vai savienojamo kabeļos nav vērojamas bojājumu pazīmes, un izmantojiet tos tikai tad, ja kabeļi ir nevainojamā stāvoklī.

Atklājot elektrokabeļi bojājumu, nodrošiniet, lai nepieciešamais remonts tiktu veikts Bosch pilnvarotā remonta darbnīcā.

Piezīme par izstrādājumiem, kas **nav iegādāti Lielbritānijā.**

**UZMANĪBU!** Drošības apsvērumu dēļ dārza instrumenta kontaktdakšu nepieciešams mehāniski sasaistīt ar pagarinātājkabeļi. Pagarinātājkabeļa savienotājiem jābūt nodrošinātiem pret ūdens šļakatām; tiem jābūt pagatavotiem no gumijas vai pārklātiem ar gumiju. Pagarinātājkabelis jālieto kopā ar īpašu pretstiepes stiprinājumu.

### Apkalpošana

- ▶ Pārbaudiet, vai ir stingri pieskrūvēti visi lapu pūtēja/dārza vakuumsūcēja uzgriežņi un skrūves, un pārliedzinieties, ka tas spēj droši darboties.
- ▶ Uzglabājiet lapu pūtēju/dārza vakuumsūcēju sausā, augstu izvietotā vai noslēgtā vietā, kur tam nevar piekļūt bērni.
- ▶ Drošības apsvērumu dēļ nomainiet nolietotās vai bojātās daļas.
- ▶ Regulāri pārbaudiet, vai nav nolietojusies vai nodilusi savācējsoma.
- ▶ Nemēģiniet remontēt dārza instrumentu saviem spēkiem, ja jums trūkst tam nepieciešamās kvalifikācijas.
- ▶ Nodrošiniet, lai nomainītu tiktu izmantotas vienīgi oriģinālās rezerves daļas, kas ražotas firmā Bosch.

208 | Latviešu

## Simboli

Tālāk aplūkoto simbolu nozīmi ir svarīgi zināt, lai varētu lasīt un pareizi izprast šo lietošanas pamācību. Iegūstiet šos simbolus un to nozīmi. Simbolu pareiza interpretācija ļaus vieglāk un drošāk lietot dārza instrumentu.

Simbols	Nozīme
	Lapu aizpūšanas režīms
	Lapu uzsūkšanas režīms
	Kustības virziens
	Reakcijas virziens
	Ieslēgšana
	Izslēgšana
	Atļauta darbība
	Aizliegta darbība
	Nēsājiet aizsargcimdus.
	Lietojiet dārza instrumentu tikai tad, ja tam ir pievienota uzsūkšanas caurule.

## Pielietojums

Dārza instruments ir paredzēts kritušo lapu un citu dārza atkritumu (piemēram, zāles atgriezumu) savākšanai ar gaisa plūsmu un uzsūkšanai mājas tuvumā un dārzā.

Dārza instrumentu **nedrīkst lietot dārza atkritumu sasmalcināšanai.**

Elektroinstrumentu izmantošana citādā veidā, nekā tas ir skaidri un nepārprotami norādīts, var būt bīstama. Šāda neatļauta instrumenta lietošana var radīt savainojumus.

## Tehniskie parametri

Lapu pūtējs/ dārza vakuumsūcējs	ALS 30	
Izstrādājuma numurs		3 600 HA1 1..
Nominālā patērējamā jauda	W	3000
Gaisa plūsmas ātrums	km/h	280 – 300
Maks. gaisa padeve	m <sup>3</sup> /st.	800
Lapu tilpuma samazināšana		10:1
Savācējomas ietilpība	l	45
Svars (lapu aizpūšanas režīmā)	kg	3,2
Svars (lapu uzsūkšanas režīmā)	kg	4,4
Elektroaizsardzības klase		□/II
Sērijas numurs		skatīt marķējuma plāksnīti uz dārza instrumenta

Šādi parametri tiek nodrošināti pie nominālā elektrobarošanas sprieguma [U] 230 V. Iekārtām, kas paredzētas citam spriegumam vai ir modificētas atbilstoši nacionālajiem standartiem, šie parametri var atšķirties.

Lūdzam vadīties pēc izstrādājuma numura, kas atrodams uz dārza instrumenta marķējuma plāksnītes. Atsevišķiem dārza instrumentiem tirdzniecības apzīmējums var mainīties.

## Informācija par troksni un vibrāciju

Trokšņa parametru vērtības ir noteiktas atbilstoši EN 50636-2-100.

Instrumenta radītā pēc raksturīgnes A izsvērtā trokšņa parametru tipiskās vērtības ir šādas: trokšņa spiediena līmenis ir 82 dB(A); trokšņa jaudas līmenis ir 102 dB(A). Izkliede K = 3 dB.

### Nēsājiet ausu aizsargus!

Kopējā vibrācijas paātrinājuma vērtība  $a_{hv}$  (vektoru summa trijos virzienos) un izkliede K ir noteikta atbilstoši standartam EN 60335:

$a_{hv} < 2,5 \text{ m/s}^2$ ,  $K = 1,5 \text{ m/s}^2$ .

## Atbilstības deklarācija

Mēs ar pilnu atbildību paziņojam, ka sadaļā „Tehniskie parametri” aprakstītais izstrādājums atbilst visiem direktīvās 2011/65/ES, 2014/30/ES, 2006/42/EK, 2000/14/EK un to labojumos ietvertajiem saistošajiem noteikumiem, kā arī šādiem standartiem: EN 60335-1, EN 50636-2-100.

Direktīva 2000/14/EK: garantētais trokšņa jaudas līmenis ir 105 dB(A). Atbilstība ir noteikta saskaņā ar pielikumu V.

Izstrādājuma kategorija: 34, 35

Tehniskā lieta (2006/42/EK, 2000/14/EK) no:  
Bosch Lawn and Garden Ltd., PT-LG/ENS23,  
Stowmarket, Suffolk IP14 1EY, England



Henk Becker  
Executive Vice President  
Engineering

Helmut Heinzelmann  
Head of Product Certification  
PT/ETM9

*Hpa.*  
 *i.v. H. Heinzelmann*

Robert Bosch GmbH, Power Tools Division  
70764 Leinfelden-Echterdingen, GERMANY  
09.07.2014

## Montāža un lietošana

Darbība un tās mērķis	Attēls	Lappuse
Piegādes komplekts	1	218
Aizsargpārsega montāža	2	218
Sprauslas pievienošana	3	219
Pagarinātājkabeļa nostiprināšana	4	219
leslēgšana	4	219
Izslēgšana	4	219
Lapu aizpūšanas režīms	5	220
Gaisa plūsmas ātruma regulēšana	5	220
Sprauslas/aizsargpārsega noņemšana	6	221
Roktura montāža	7	221
Uzsūkšanas caurules montāža (vienreizēja)	8	222
Pārmešanas jostas piestiprināšana	9	222

Darbība un tās mērķis	Attēls	Lappuse
Savācējomas pievienošana	10	223
Pagarinātājkabeļa nostiprināšana	11	223
leslēgšana	11	223
Izslēgšana	11	223
Lapu uzsūkšanas režīms	12	224
Gaisa plūsmas regulēšana	12	224
Priekšējā roktura regulēšana	13	225
Savācējomas iztukšošana	14	225 – 226
Apkope un tīrīšana	15	226 – 227
Uzglabāšana un transports	16	227

## Norādījumi darbam

Darba laikā vienmēr turiet dārza instrumentu nelielā attālumā virs zemes.

Neizmantojiet dārza instrumentu karstu, ugunsnedrošu vai sprādzienbīstamu materiālu savākšanai ar gaisa plūsmu.

Dārza vakuumsūcējs ir piemērots vienīgi kritušo lapu un citu dārza atkritumu uzsūkšanai.

Pirms dārza instrumenta lietošanas pārbaudiet, vai apstrādājamajā platībā neatrodas nelielas dzīvības radības un cieti priekšmeti.

Neiesūciet dārza instrumentā šķidrums, plastmasas maisījumus, kārbas, egļu skuju, zarus, kuru diametrs pārsniedz 5 mm, lupatas, papīra salvetes un veļas knaģus.

## Kļūmju uzmeklēšana



Pazīme	Iespējamais cēlonis	Novēršana
Dārza instruments nedarbojas	Nav pareizi samontētas sastāvdaļas	Skatīt sadaļu „Montāža un lietošana”
	Elektrotīklā nav sprieguma	Pārbaudiet elektrotīklu un ieslēdziet spriegumu
	Ir bojāta kontaktligzda	Izmantojiet citu kontaktligzdu
	Ir bojāts pagarinātājkabelis	Pārbaudiet kabeli un nomainiet, ja tas ir bojāts
	Ir pārdedzis drošinātājs	Nomainiet drošinātāju
	Ir nostrādājusi dzinēja aizsardzība	Nogaidiet, līdz atdziest dzinējs, un pārbaudiet, vai nav nosprostota turbīna

## 210 | Latviešu

Pazīme	Iespējamais cēlonis	Novēršana
Dārza instruments darbojas ar pārtraukumiem	Ir bojāts pagarinātājkabelis	Pārbaudiet kabeli un nomainiet, ja tas ir bojāts
	Ir bojāti dārza instrumenta iekšējie savienojumi	Griezieties remonta darbnīcā
	Ir bojāts ieslēdzējs	Griezieties remonta darbnīcā
	Ir nostrādājusi dzinēja aizsardzība	Nogaidiet, līdz atdziest dzinējs, un pārbaudiet, vai nav nosprostota turbīna
Dārza instruments stipri vibrē un/vai trokšņo	Dārza instruments ir bojāts	Griezieties remonta darbnīcā
Dārza instruments neveido gaisa plūsmu un neveic uzsūkšanu	Ir nosprostota sprausla vai uzsūkšanas caurule	Likvidējiet nosprostojumu sprauslā vai uzsūkšanas caurulē
Sprauslu vai uzsūkšanas cauruli nav iespējams pievienot dārza instrumentam	Nepareiza montāža	Skatīt sadaļu „Montāža un lietošana”
Uzsūkšanas spēja ir samazināta	Ir piepildījies savācējsoma	Iztukšojiet savācējsomu
	Ir nosprostota savācējsomas savienošā īscaurule	Likvidējiet nosprostojumu savācējsomas savienošajā īscaurulē
Negriežas turbīna	Turbīna ir nosprostota	Izslēdziet dārza instrumentu un likvidējiet nosprostojumu (uzvelciet aizsargcimdus)

## Apkalpošana un apkope

### Apkalpošana, tīrīšana un uzglabāšana

- ▶ **Pirms jebkura darba ar dārza instrumentu atvienojiet tā kontaktdakšu no elektrotīkla kontaktligzdas.**
- ▶ **Lai dārza instruments darbotos droši un efektīvi, uzturiet to tīru.**

Lai varētu strādāt droši un efektīvi, uzturiet tīru dārza instrumentu un jo īpaši tā ventilācijas atveres.

Veiciet dārza instrumenta un savācējsomas tīrīšanu ar mitru audumu.

Neaplejšiet dārza instrumentu ar ūdeni un neiegremdējiet to ūdenī.

Uzglabājiet dārza instrumentu sausā, drošā vietā, kur tas nav sasniedzams bērniem.

Neovietojiet uz dārza instrumenta citus priekšmetus.

### Klientu konsultāciju dienests un konsultācijas par lietošanu

[www.bosch-garden.com](http://www.bosch-garden.com)

Pieprasot konsultācijas un pasūtot rezerves daļas, lūdzam noteikti paziņot desmitzīmju pasūtījuma numuru, kas norādīts uz dārza instrumenta marķējuma plāksnītes.

#### Latvijas Republika

Robert Bosch SIA  
Bosch elektroinstrumentu servisa centrs  
Dzelzavas ielā 120 S  
LV-1021 Rīga  
Tālr.: 67146262  
Telefakss: 67146263  
E-pasts: service-pt@lv.bosch.com

### Atbrīvošanās no nolietotajiem izstrādājumiem

Nolietotais dārza instruments, tā piederumi un iesaiņojuma materiāli jāpakļauj otrreizējai pārstrādei apkārtējai videi nekaitīgā veidā.

Neizmetiet dārza instrumentu sadzīves atkritumu tvertnē!

#### Tikai ES valstīm



Saskaņā ar Eiropas Savienības direktīvu 2012/19/ES par nolietotajām elektriskajām un elektroniskajām ierīcēm un šīs direktīvas atspoguļojumiem nacionālajā likumdošanā, lietošanai nederīgās elektriskās un elektroniskās ierīces jāsavāc atsevišķi un jānogādā otrreizējai pārstrādei apkārtējai videi nekaitīgā veidā.

Tiesības uz izmaiņām tiek saglabātas.

## Lietuviškai

### Saugos nuorodos

**Dėmesio! Atidžiai perskaitykite žemiau pateiktus nurodymus. Susipažinkite su sodo priežiūros įrankio valdymo elementais bei išmokite tinkamai juo naudotis. Išsaugokite šią naudojimo instrukciją, kad ir ateityje galėtumėte ja pasinaudoti.**

### Ant sodo priežiūros įrankio pavaizduotų simbolių paaiškinimas



Bendrasis įspėjimas apie pavojų.



Atidžiai perskaitykite šią naudojimo instrukciją.



Saugokite, kad netoli esančių žmonių nesužalotų išmetamos dalelės.



Įspėjimas: Kai su sodo priežiūros prietaisu dirbama, laikykitės nuo jo saugaus atstumo.



Sukamasis pūstuvus. Sodo priežiūros įrankiui veikiant, rankų ir kojų nekiškite į kiaurymes.



Sodo priežiūros įrankiui veikiant, rankų ir kojų nekiškite į kiaurymes.



Saugokite, kad netoli esančių žmonių nesužalotų iš sodo priežiūros įrankio išmetamos dalelės. Pasirūpinkite, kad kiti asmenys būtų saugiu atstumu nuo sodo priežiūros įrankio.



Dirbkite su klausos apsaugos priemonėmis ir apsauginiais akiniais.



Nedirbkite su lapų pūstuvu/sodo siurbliu lietuvi lyjant ir nepalikite jų lietuvi.



Prieš pradėdami sodo priežiūros įrankio nustatymo, valymo ar techninės priežiūros darbus, jei susipainiojo, buvo pažeistas ar perpjautas maitinimo laidas arba jei lapų pūstuvą/sodo siurbli ketinate palikti be priežiūros, jį išjunkite ir iš kištukinio lizdo ištraukite kištuką.



Prieš liksdami sodo priežiūros įrankio dalis palaukite, kol jos visiškai nustos veikti. Išjungus sodo priežiūros įrankio variklį, peiliai dar kurį laiką sukasi ir gali sužeisti.

### Naudojimas

- Niekada neleiskite sodo priežiūros įrankiu naudotis vaikams arba su šia instrukcija nesusipažinusiems asmenims. Nacionalinėse direktyvose gali būti numatyti tokių prietaisų naudotojų amžiaus apribojimai. Kai su sodo priežiūros įrankiu nedirbate, laikykite jį vaikams nepasiekiamoje vietoje.
- Šis sodo priežiūros įrankis nėra skirtas, kad juo dirbtų asmenys (įskaitant ir vaikus) su fizinėmis, jutiminėmis ar dvasinėmis negaliomis arba asmenys, kuriems trūksta patirties arba žinių, nebent juos prižiūri už jų saugumą

## 212 | Lietuviškai

- atsakingas asmuo arba iš atsakingo asmens jie gauna nurodymus, kaip dirbti su sodo priežiūros įrankiu. Vaikus reikia prižiūrėti, kad jie su sodo priežiūros įrankiu nežaistų.
- ▶ Niekada nedirbkite sodo priežiūros įrankiu, jei arti yra žmonių, ypač vaikų, ar naminių gyvūnų.
  - ▶ Naudotojas ar dirbantysis yra atsakingas už nelaimingus atsitikimus ir žmonėms ar jų nuosavybei padarytą žalą.
  - ▶ Dirbant su prietaisu pašaliniais asmenims ar gyvūnams artintis prie prietaiso arčiau kaip 3 metrų atstumu draudžiama. Dirbantysis yra atsakingas už darbo zoną trečiųjų asmenų asmenų atžvilgiu.
  - ▶ Su sodo priežiūros įrankiu dirbkite tik dienos šviesoje arba esant geram dirbtiniam apšvietimui.
  - ▶ Nedirbkite su mašina, jei esate pavargę ar sergate, vartojote alkoholio, narkotikų ar medikamentų.
  - ▶ Esant blogoms oro sąlygoms, ypač artėjant audrai, sodo priežiūros įrankiu nedirbkite.
  - ▶ Naudodami sodo priežiūros įrankį visuomet dėvėkite atsparią viršutinę kūno dalį ir rankas dengiančią aprangą.
  - ▶ Nedirbkite sodo priežiūros įrankiu basi ar atvirais batais. Visada avėkite tvirtus batus ir mėvėkite ilgomis kelnėmis.
  - ▶ Saugokite, kad laisvi drabužiai nebūtų įtraukti į oro tiekimo angą, nes tokioje situacijoje iškyla sužalojimo pavojus.
  - ▶ Sodo priežiūros įrankį naudokite tik su primontuotu antgaliu arba siurbimo vamzdžiu.
  - ▶ Saugokite, kad ilgi plaukai nebūtų įtraukti į oro tiekimo angą, nes tokioje situacijoje iškyla sužalojimo pavojus.
  - ▶ Atidžiai apžiūrėkite apdirbamą plotą ir pašalinkite visas vielas bei kitokius svetimkūnius.
  - ▶ Kaskart prieš pradėdami dirbti patikrinkite, ar nepažeistas maitinimo laidas ir ilginamasis laidas ir, jei reikia, jį (juos) pakeiskite. Maitinimo laidą ir jungiamąjį laidą saugokite nuo karščio, alyvos ir aštrių briaunų.
  - ▶ Maitinimo laidą visada nukreipkite atgal nuo sodo priežiūros įrankio.
  - ▶ Sodo priežiūros įrankį naudokite tik atitinkamam veikimo režimui numatytoje padėtyje. Sodo priežiūros įrankis nėra skirtas būti laikomas apsuktas atvirkščiai lapų siurbimo režime.
  - ▶ Lapų pūstuvo/sodo siurblio niekada nenaudokite su pažeistais apsauginiais įtaisais, gaubtais arba jei jie yra nuimti, pvz., jei nuimtas surinkimo maišas.
  - ▶ Prieš pradėdami dirbti patikrinkite, ar ant lapų pūstuvo/sodo siurblio pritvirtintos visos komplekte esančios rankenos ir įstatyti visi apsauginiai įtaisai. Niekuomet nemėginkite eksploatuoti nevisiškai sumontuotą arba neleistinos modifikacijos lapų pūstuva/sodo siurblij.
  - ▶ Dirbdami su lapų pūstuvu/sodo siurbliu visada tvirtai stovėkite ir išlaikykite pusiausvyrą.

- ▶ Susipažinkite su aplinka ir būkite pasiruošę pavojingoms situacijoms, apie kurių susidarymą pūsdami ar siurbdami lapus galite negirdėti.
- ▶ Stenkitės, kad kūno laikysena visada būtų normali ir visada išlaikytumėte pusiausvyrą.
- ▶ Nuokalnėse visada tvirtai stovėkite.
- ▶ Dirbdami eikite lėtai, niekada neskubėkite.
- ▶ Visas aušinimo oro angas laikykite švarias.
- ▶ Nešvarumų ar lapų nepūskite netoli esančių žmonių kryptimi.
- ▶ Neneškite sodo priežiūros įrankio, laikydami jį už laido.
- ▶ Rekomenduojama dėvėti kvėpavimo takų apsauginę kaukę.
- ▶ **Dirbkite su apsauginiais akiniais.**
- ▶ **Nedarykite jokių sodo priežiūros įrankio pakeitimų.** Neleistinai pakeistas sodo priežiūros įrankis gali būti mažiau saugus, skleisti didesnę triukšmą ir vibraciją.

#### **Ištraukite kištuką iš kištukinio lizdo:**

- visada, kai pasišalinote nuo sodo priežiūros įrankio,
- kai tikrinote lapų pūstuvą/sodo siurbį, šalinatė kamštį ar atliekatė įrankio priežiūros darbus,
- atsitrenkę kliūtį. Nedelsdami patikrinkite, ar lapų pūstuvą/sodo siurblys nepažeistas ir, jei reikia, kreipkitės į specialistus dėl remonto,
- jei lapų pūstuvą/sodo siurblys pradeda nejprastai vibruoti (nedelsdami patikrinkite).

#### **Įjungimas į elektros tinklą**

- ▶ Maitinimo šaltinio įtampa turi sutapti su sodo priežiūros įrankio firminėje lentelėje nurodytais duomenimis.
- ▶ Sodo priežiūros įrankį rekomenduojama jungti tik į tokį kištukinį lizdą, kuris yra su 30 mA nuotėkio srovės apsauginiu jungikliu.
- ▶ Šį sodo priežiūros įrankį naudokite tik su gamintojo pateiktus duomenis atitinkančiais maitinimo laidais; užsakymo Nr. ir tipas nurodyti naudojimo instrukcijoje.
- ▶ Kištuko niekada nelieskite šlapiomis rankomis.
- ▶ Maitinimo laido arba ilginamojo laido niekada nepervažiukite, nesuspauskite ir už jo netempkite, nes jį galite pažeisti. Saugokite laidą nuo karščio, tepalų ir aštrių briaunų.
- ▶ Ilginamasis laidas turi būti naudojimo instrukcijoje nurodyto skerspjuvio ir apsaugotas nuo aptaškymo. Kištukinė jungtis jokių būdu negali būti vandenyje.

#### **Elektroauga**

- ▶ **Variklio apsaugas yra instaliuotas! Variklis yra su apsaugu nuo perkrovos. Jei variklis sustoja, prieš įjungdami iš naujo kelias minutes palaukite, kol jis atvės.**
- ▶ **Dėmesio! Prieš pradėdami nustatymo ar valymo darbus, sodo priežiūros įrankį išjunkite ir ištraukite kištuką iš lizdo. Tą patį būtina padaryti, jei susipainiojo maitinimo laidas.**

► **Jei dirbant bus pažeistas maitinimo laidas, tuojau pat ištraukite kištuką iš elektros tinklo lizdo. NELIĖSKITE PAŽEISTO MAITINIMO LAIDO, KOL NEIŠTRAUKĖTE KIŠTUKO IŠ ELEKTROS TINKLO LIZDO.**

Jūsų sodo priežiūros įrankis yra su apsaugine izoliacija, jo įžeminti nereikia. Darbinė įtampa yra 230 V AC, 50 Hz (ne ES šalyse 220 V, 240 V atitinkamai pagal modelį). Naudoti tik aprobuotus ilginamuosius laidus. Informacijos galite gauti įgaliojame klientų aptarnavimo skyriuje.

Leidžiama naudoti tik H05VV-F, H05RN-F arba IEC (60227 IEC 53, 60245 IEC 57) tipo ilginamuosius laidus.

Jei su sodo priežiūros įrankiu naudojate ilginamąjį laidą, jo skerspjūvis turi atitikti žemiau pateiktus reikalavimus:

- 1,0 mm<sup>2</sup>: maksimalus ilgis 40 m
- 1,5 mm<sup>2</sup>: maksimalus ilgis 60 m
- 2,5 mm<sup>2</sup>: maksimalus ilgis 100 m

Nuoroda: jei naudojamas ilginamasis laidas, jis pagal darbo saugos reikalavimus turi būti su įžeminimo laidu, kuris kištuku yra sujungtas su jūsų elektrinio įrenginio įžeminimo laidu.

Jei abejojate, kreipkitės į elektriką arba į artimiausią Bosch techninės priežiūros centrą.

► **ATSARGIAI: reikalavimų neatitinkantys ilginamieji laidai gali būti pavojingi. Ilginamasis laidas, kištukas ir lizdas turi būti nepralaidūs vandeniui ir skirti naudoti lauke.**

Saugumui užtikrinti patariama naudoti nuotėkio srovės jungiklį (RCD), kurio maksimali nuotėkio srovė yra 30 mA. Šis nuotėkio srovės jungiklis turi būti tikrinamas prieš kiekvieną naudojimą.

Reguliariai reikia tikrinti, ar nėra jungiamojo laido pažeidimo požymių; jį leidžiama naudoti tik nepriekaištingos būklės.

Jei jungiamasis laidas yra pažeistas, jis turi būti sutaisytas įgaliojose Bosch remonto dirbtuvėse.

Nuorodos gaminiams, kurie parduodami **ne DB**:

**DĖMESIO:** siekiant užtikrinti jūsų saugumą reikia, kad prie sodo priežiūros įrankio pritvirtintas kištukas būtų sujungtas su ilginamuoju laidu. Ilginamojo laido jungtis turi būti apsaugota nuo aptaškymo, pagaminta iš gumos arba aptraukta guma. Ilginamasis laidas turi būti su laido įtempimo sumažinimo įtaisais.

**Techninė priežiūra**

- Patikrinkite, ar gerai priveržtos visos veržlės, sraigčiai ir varžtai, kad būtų užtikrinta, jog lapų pūstuvai/sodo siurblys yra saugus naudoti.
- Lapų pūstuvą/sodo siurbį laikykite sausoje, rakinamoje patalpoje arba padėkite aukštai, kad jų negalėtų pasiekti vaikai.
- Dėl saugumo susidėvėjusias ar pažeistas dalis pakeiskite.
- Reguliariai tikrinkite, ar nesusidėvėjęs ir nepažeistas surinkimo maišas.
- Neremontuokite sodo priežiūros prietaiso patys, nebent turite

prietaiso remontui būtina išsilavinimą.

- ▶ Įsitikinkite, kad keičiamos dalys yra pagamintos (aprobuotos) Bosch.

## Simboliai

Kad skaitydami suprastumėte naudojimo instrukciją, svarbu žinoti žemiau pateiktų simbolių reikšmę. Prašome įsiminti simbolius ir jų reikšmes. Teisingai suprasdami simbolius galėsite geriau ir saugiau naudotis sodo priežiūros įrankiu.

Simbolis	Reikšmė
	Lapų pūtimo režimas
	Lapų siurbimo režimas
	Judėjimo kryptis
	Reakcijos jėgos kryptis
<b>I</b>	Ijungimas
<b>O</b>	Išjungimas
	Leidžiamas veiksmas
	Draudžiamas veiksmas
	Mūvėkite apsauginėmis pirštinėmis.
	Sodo priežiūros įrankį naudokite tik su įstatytu siurbimo vamzdžiu.

## Elektrinio įrankio paskirtis

Sodo priežiūros įrankis yra skirtas lapams, sodo atliekoms (pvz., nupjautai žolei) kieme ir sode į norimą vietą supūsti ir surinkti.

Sodo priežiūros įrankį **draudžiama** naudoti kaip **smulkintuvą**.

Elektrinio įrankio naudojimas kitokiems negu aiškiai nurodytiems naudojimui pagal paskirtį tikslams gali būti pavojingas. Naudodami ne pagal paskirtį, galite susižeisti.

## Techniniai duomenys

Lapų pūstuvus/Sodo siurblys	ALS 30	
Gaminio numeris		3 600 HA1 1..
Nominali naudojamoji galia	W	3000
Oro srauto greitis	km/h	280 – 300
Maks. oro srautas	m <sup>3</sup> /h	800
Lapų tūrio sumažinimas		10:1
Surinkimo maišo tūris	l	45
Masė (lapų pūtimo režimas)	kg	3,2
Masė (lapų siurbimo režimas)	kg	4,4
Apsaugos klasė		□/II
Serijos numeris		žr. firminėje lentelėje ant sodo priežiūros įrankio

Duomenys galioja tik tada, kai nominalioji įtampa [U] 230 V. Jei įtampa kitokia arba jei naudojamas specialus, tam tikrai šaliai gaminamas modelis, šie duomenys gali skirtis.

Prašome atkreipti dėmesį į jūsų sodo priežiūros įrankio firminėje lentelėje nurodytą gaminio numerį. Kai kurių sodo priežiūros įrankių prekybiniai pavadinimai gali skirtis.

## Informacija apie triukšmą ir vibraciją

Triukšmo emisijos vertės nustatytos pagal EN 50636-2-100.

Pagal A skalę išmatuotas prietaiso triukšmo lygis tipiniu atveju siekia: garso slėgio lygis 82 dB(A); garso galios lygis 102 dB(A). Paklaida K = 3 dB.

### Dirbkite su klausos apsaugos priemonėmis!

Vibracijos emisijos vertė  $a_h$  (trijų krypčių atstojamasis vektorius) ir paklaida K nustatyta pagal EN 60335:  $a_h < 2,5 \text{ m/s}^2$ ,  $K = 1,5 \text{ m/s}^2$ .

## Atitikties deklaracija

Atsakingai pareiškiame, kad skyriuje „Techniniai duomenys“ aprašytas gaminys atitinka privalomus Direktyvų 2011/65/ES, 2014/30/ES, 2006/42/EB, 2000/14/EB reikalavimus ir jų pakeitimus bei šiuos standartus: EN 60335-1, EN 50636-2-100.

2000/14/EB: garantuotas garso galios lygis 105 dB(A). Atitikties įvertinimas atliktas pagal priedą V.

Produkto kategorija: 34, 35

Techninė byla (2006/42/EB, 2000/14/EB) laikoma: Bosch Lawn and Garden Ltd., PT-LG/ENS23, Stowmarket, Suffolk IP14 1EY, England

Henk Becker Executive Vice President Engineering  
Helmut Heinzelmann Head of Product Certification PT/ETM9

*Henk Becker* *i. V. Kuhl*

Robert Bosch GmbH, Power Tools Division  
70764 Leinfelden-Echterdingen, GERMANY  
09.07.2014

## 216 | Lietuviškai

**Montavimas ir naudojimas**

Veiksmas	Pav.	Puslapis
Tiekiamas komplektas	<b>1</b>	218
Apsauginio gaubto montavimas	<b>2</b>	218
Antgalio įstatymas	<b>3</b>	219
Ilginamojo laido prijungimas	<b>4</b>	219
Ijungimas	<b>4</b>	219
Išjungimas	<b>4</b>	219
Lapų pūtimo režimas	<b>5</b>	220
Lapų pūtimo greičio nustatymas	<b>5</b>	220
Antgalio/apsauginio gaubto nuėmimas	<b>6</b>	221
Rankenos montavimas	<b>7</b>	221
Siurbimo vamzdžio montavimas (montuojama vieną kartą)	<b>8</b>	222
Diržo pritvirtinimas	<b>9</b>	222
Surinkimo maišo tvirtinimas	<b>10</b>	223
Ilginamojo laido prijungimas	<b>11</b>	223

Veiksmas	Pav.	Puslapis
Ijungimas	<b>11</b>	223
Išjungimas	<b>11</b>	223
Lapų siurbimo režimas	<b>12</b>	224
Oro srauto nustatymas	<b>12</b>	224
Priekinės rankenos nustatymas	<b>13</b>	225
Surinkimo maišo ištuštinimas	<b>14</b>	225 – 226
Techninė priežiūra ir valymas	<b>15</b>	226 – 227
Sandėliavimas ir transportavimas	<b>16</b>	227

**Darbo patarimai**

Dirbdami sodo priežiūros įrankį visada laikykite arti žemės. Nepūskite į vieną vietą karštų, degių ir sprogių medžiagų. Sodo siurblys skirtas tik lapams ir sodo atliekomis siurbti. Prieš pradėdami dirbti su sodo priežiūros įrankiu apžiūrėkite, ar plote, kurį reikia apdirbti, nėra mažų žvėrelių ir kietų daiktų. Nesiurbkite skysčių, plastikinių maišelių, tuščių indų, kankorėžių, storesnių kaip 5 mm skersmens šakų, šluosčių, popierinių servetėlių ir skalbinių spaustukų.

**Gedimų nustatymas**

Požymiai	Galima priežastis	Pašalinimas
Sodo priežiūros įrankis neveikia	Netinkamai sumontuotos sudedamosios dalys	žr. „Montavimas“
	Nėra tinklo įtampas	Patikrinkite ir įjunkite
	Pažeistas kištukinis lizdas	Naudokitės kitu kištukiniu lizdu
	Pažeistas ilginamasis laidas	Patikrinkite laidą ir, jei pažeistas, pakeiskite
	Suveikė saugiklis	Pakeiskite saugiklį
	Įsijungė variklio apsauginis įtaisas	Palaukite, kol atvės variklis, ir patikrinkite, ar neužblokuotas pūstuvus
Sodo priežiūros įrankis veikia su pertrūkiais	Pažeistas ilginamasis laidas	Patikrinkite laidą ir, jei pažeistas, pakeiskite
	Pažeisti vidiniai sodo priežiūros įrankio laidai	Kreipkitės į remonto dirbtuves
	Pažeistas variklio įjungimo-išjungimo jungiklis	Kreipkitės į remonto dirbtuves
	Įsijungė variklio apsauginis įtaisas	Palaukite, kol atvės variklis, ir patikrinkite, ar neužblokuotas pūstuvus
Labai stipriai vibruoja, kelia didelį triukšmą	Sodo priežiūros įrankis pažeistas	Kreipkitės į remonto dirbtuves
Sodo priežiūros įrankis nepučia/nesiurbia	Užsikimšęs antgalis/siurbimo vamzdis	Atkimškite antgalį/siurbimo vamzdį



Požymiai	Galima priežastis	Pašalinimas
Nepavyksta įstatyti antgalio/ siurbimo vamzdžio	Netinkamai sumontuota	žr. „Montavimas“
Mažėja siurbimo intensyvumas	Pilnas surinkimo maišas Užsikimšę surinkimo maišo jungiamasis atvamzdis	Ištuštinkite surinkimo maišą Atkimškite surinkimo maišo jungiamąjį atvamzdį
Pūstuvus nesisuka	Pūstuvus užsikimšo	Išjunkite sodo priežiūros įrankį ir pašalinkite kamštį (mūvėkite apsauginėmis pirštinėmis)

## Priežiūra ir servisas

### Techninė priežiūra, valymas ir sandėliavimas

- ▶ **Prieš pradėdami bet kokius sodo priežiūros įrankio remonto ar priežiūros darbus, iš kištukinio lizdo ištraukite kištuką.**
- ▶ **Kad galėtumėte dirbti gerai ir saugiai, sodo priežiūros įrankį visada laikykite švarų.**

Kad galėtumėte gerai ir saugiai dirbti, pasirūpinkite, kad sodo priežiūros įrankis ir ventiliacinės angos būtų švarūs.

Drėgnu skudurėliu nuo sodo priežiūros įrankio ar surinkimo maišo pašalinkite nešvarumus.

Sodo priežiūros įrankio niekada neapipurškite vandeniu ir napanardinkite jį vandenį.

Sodo priežiūros įrankį laikykite saugioje, sausoje, vaikams nepasiekiamoje vietoje.

Ant sodo priežiūros įrankio nedėkite jokių daiktų.

### Klientų aptarnavimo skyrius ir naudotojų konsultavimo tarnyba

[www.bosch-garden.com](http://www.bosch-garden.com)

Ieškant informacijos ir užsakant atsargines dalis būtina nurodyti sodo priežiūros įrankio dešimtženklį numerį, esantį firminėje lentelėje.

#### Lietuva

Bosch įrankių servisas  
Informacijos tarnyba: (037) 713350  
Įrankių remontas: (037) 713352  
Faksas: (037) 713354  
El. paštas: service-pt@lv.bosch.com

#### Šalinimas

Sodo priežiūros įrankis, papildoma įranga ir pakuotės turi ekologiškai utilizuojami.

Nemeskite sodo priežiūros įrankių į buitinių atliekų konteinerius!

#### Tik ES šalims:



Pagal Europos direktyvą 2012/19/ES dėl elektros ir elektroninės įrangos atliekų ir šios direktyvos perkėlimo į nacionalinę teisę aktus, naudoti nebetinkami elektriniai ir elektroniniai įrankiai turi būti surenkami atskirai ir perdirbami aplinkai nekenksmingu būdu.

#### Galimi pakeitimai.

Bosch Power Tools

F 016 L81 152 | (30.7.14)

218 |

1



4,4 kg

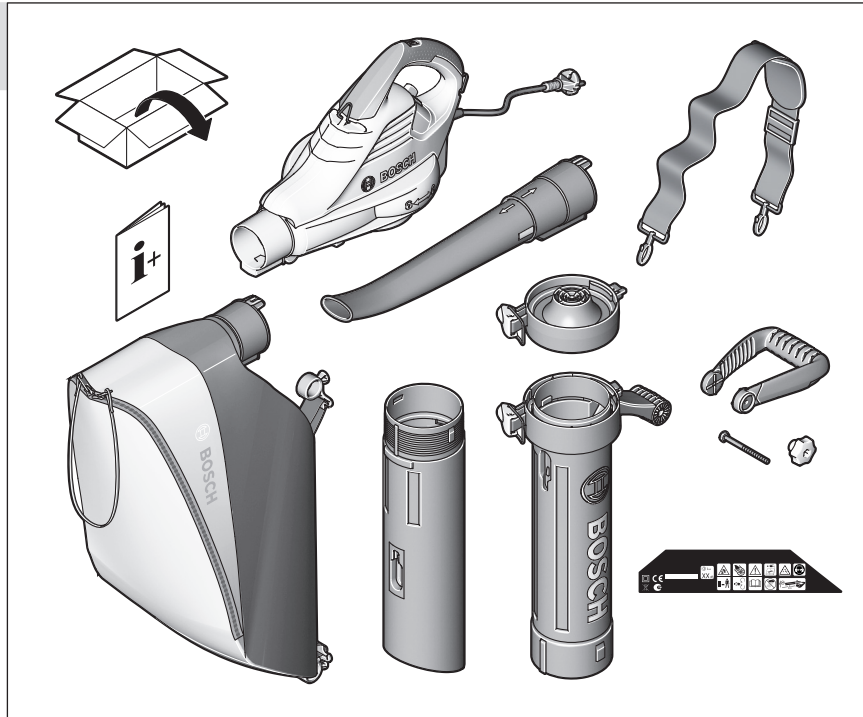

2

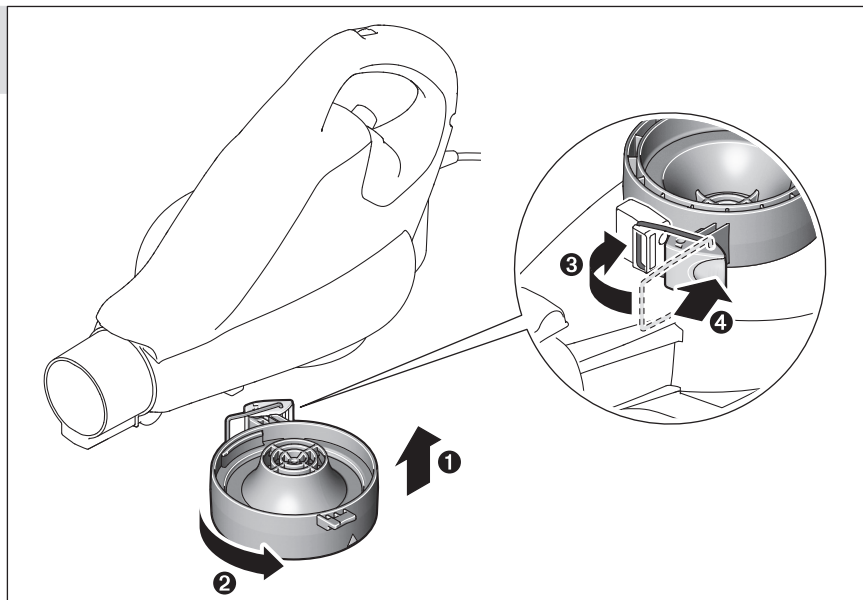

3

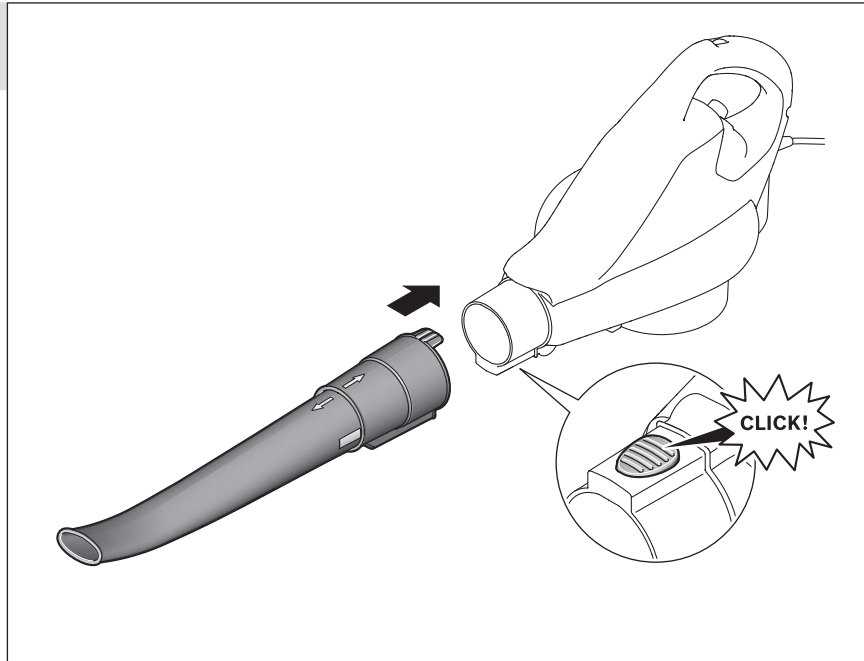

4

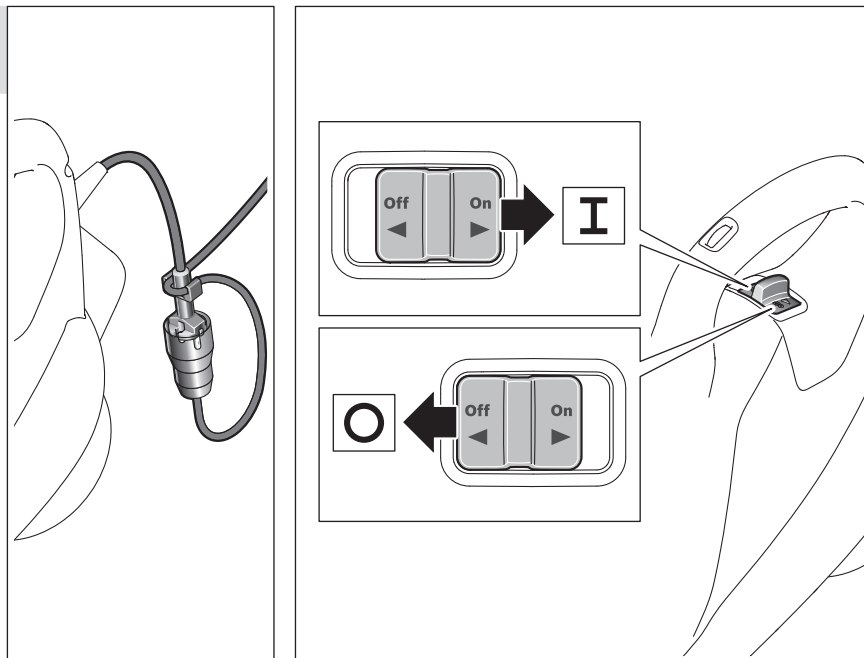



5

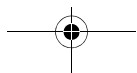
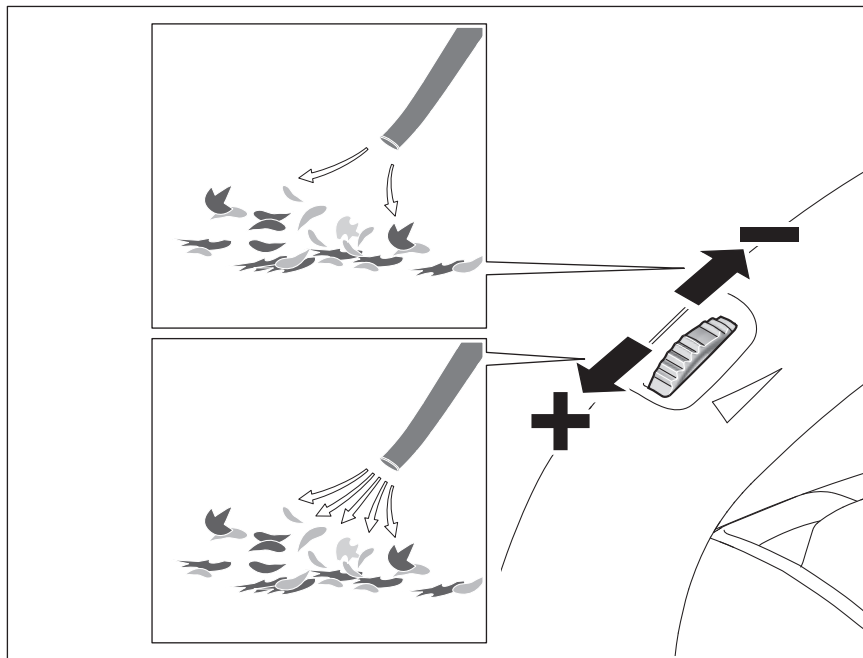



6

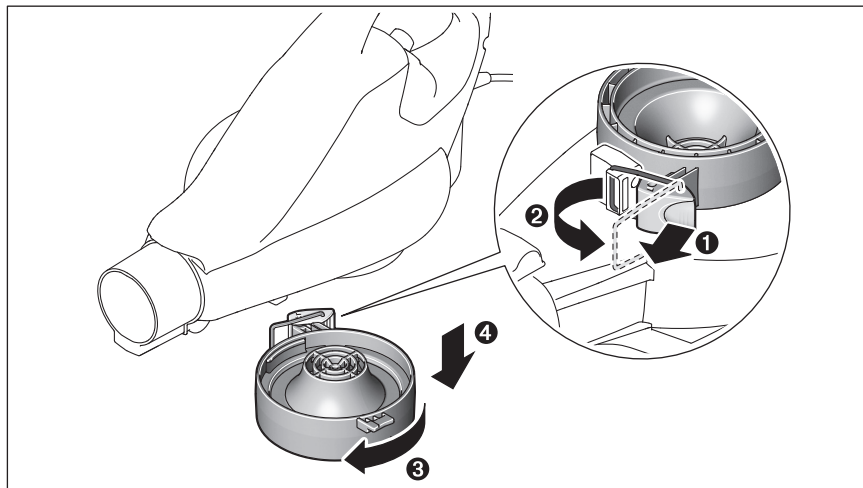
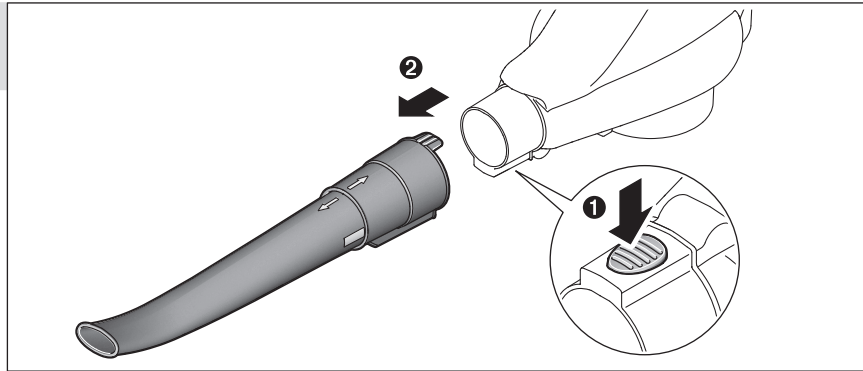

7

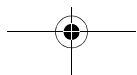
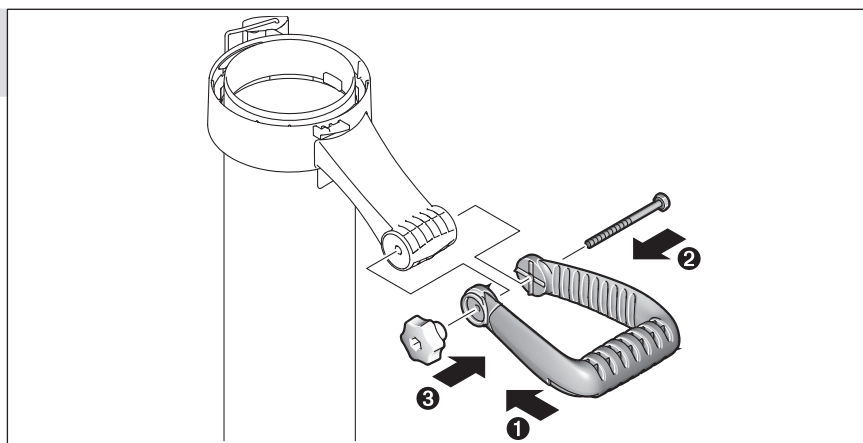

8

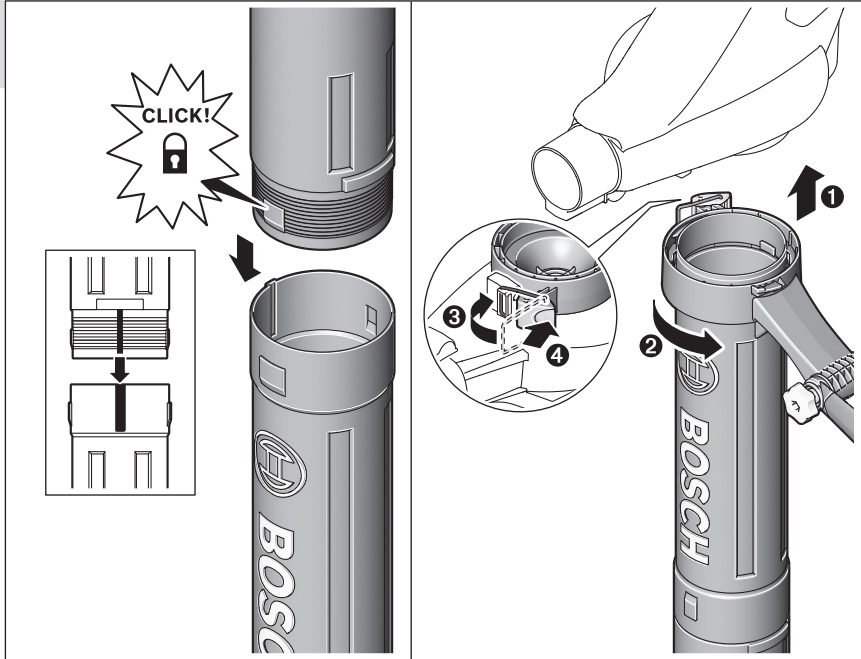

9

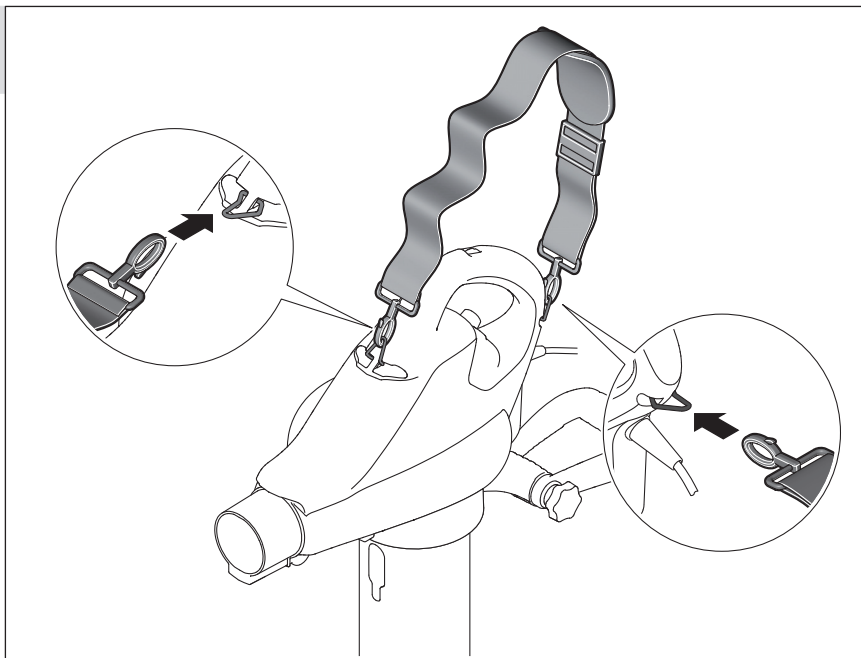

# 10

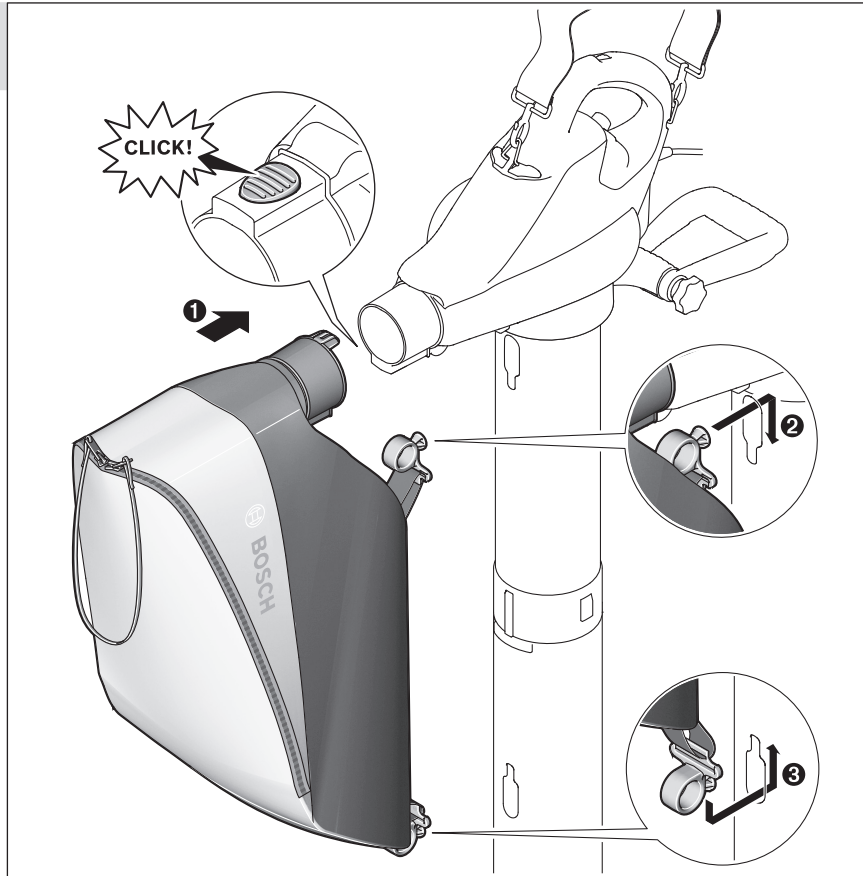

# 11

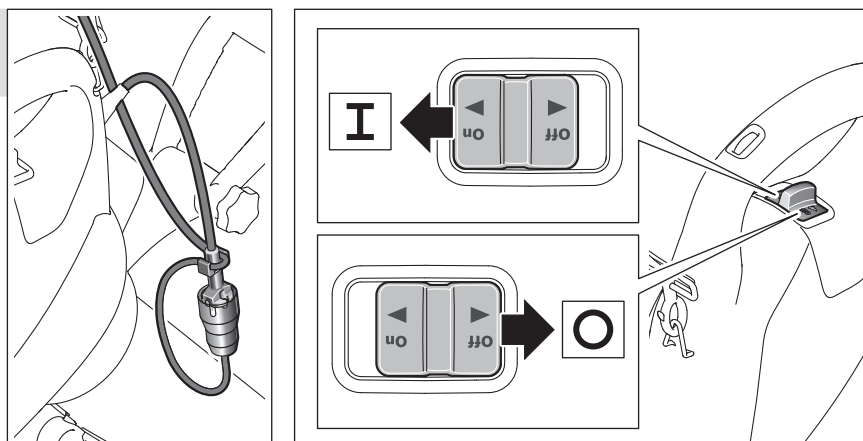

# 12

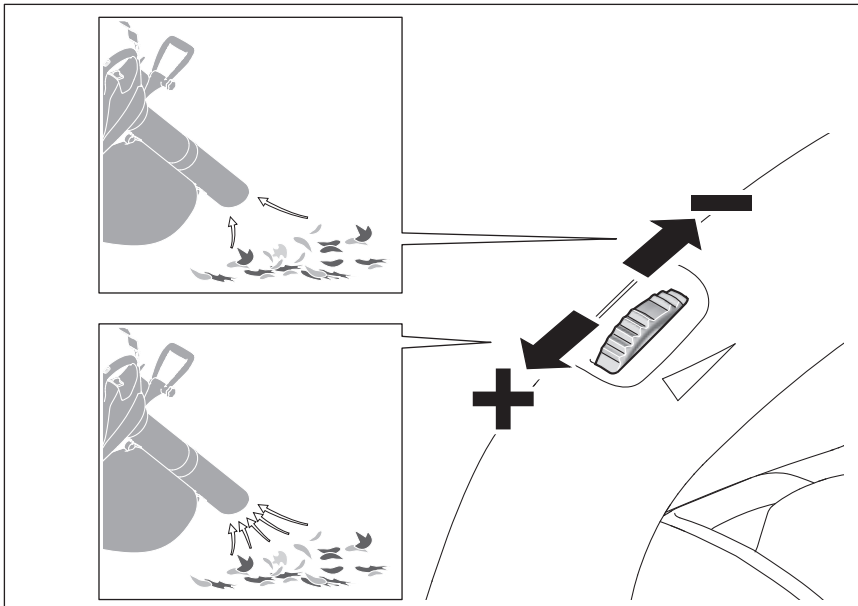
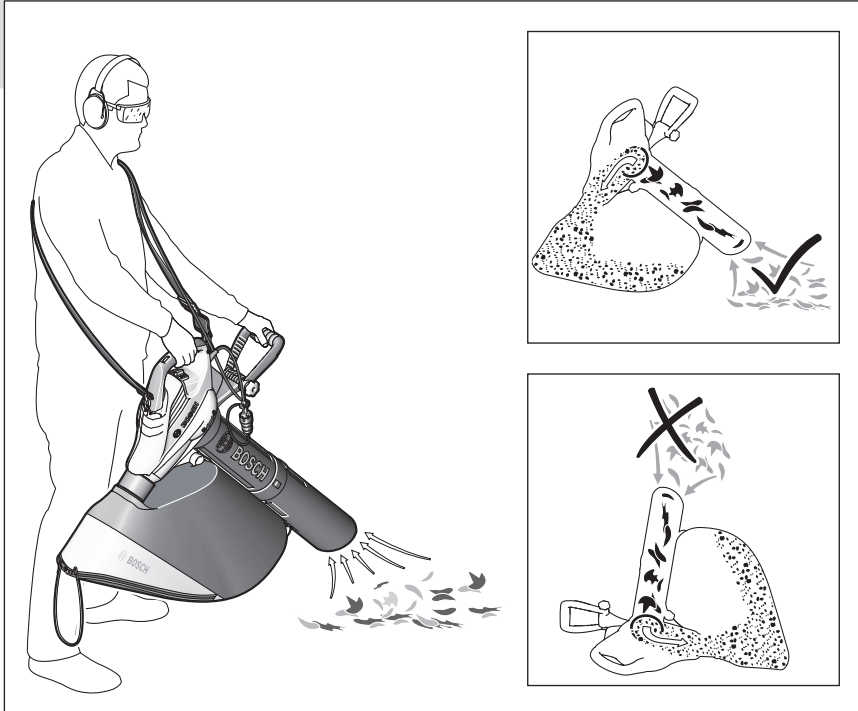



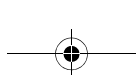
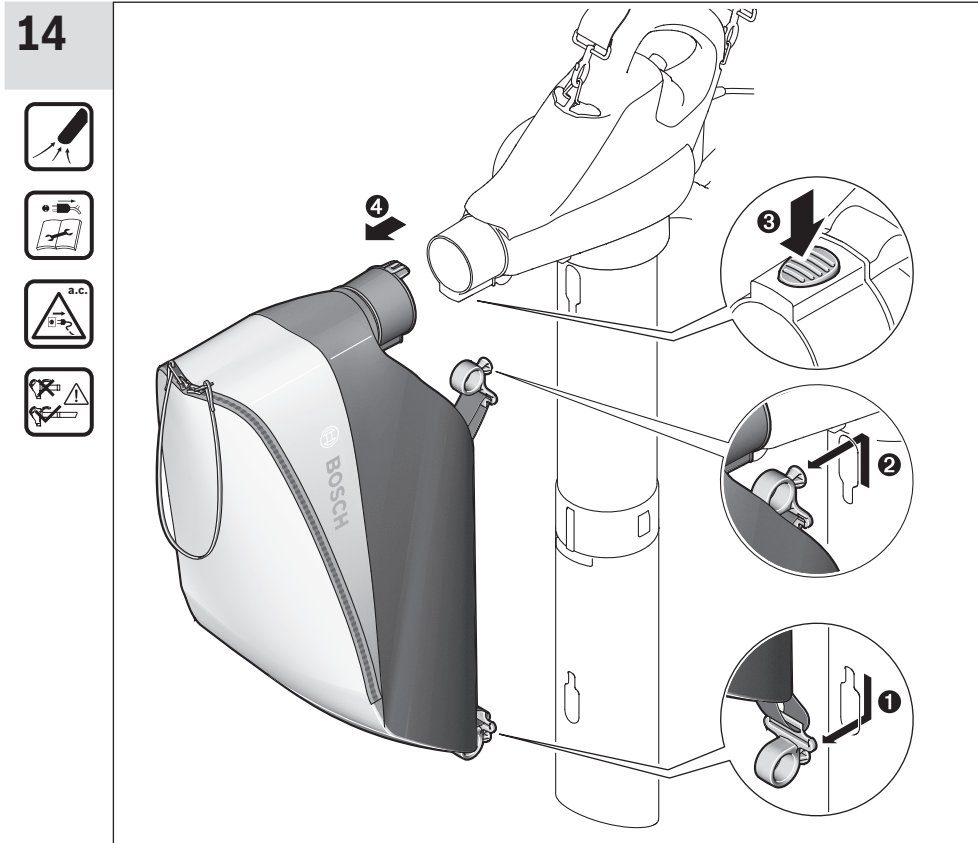
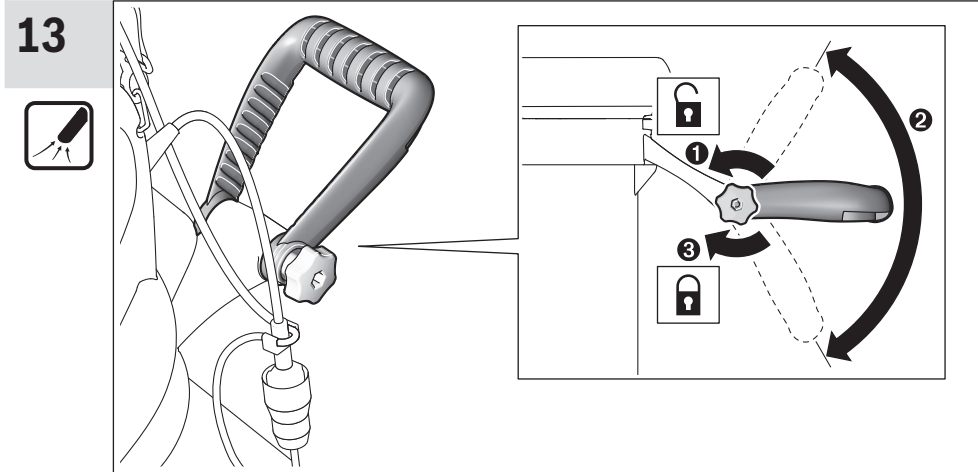

### 14

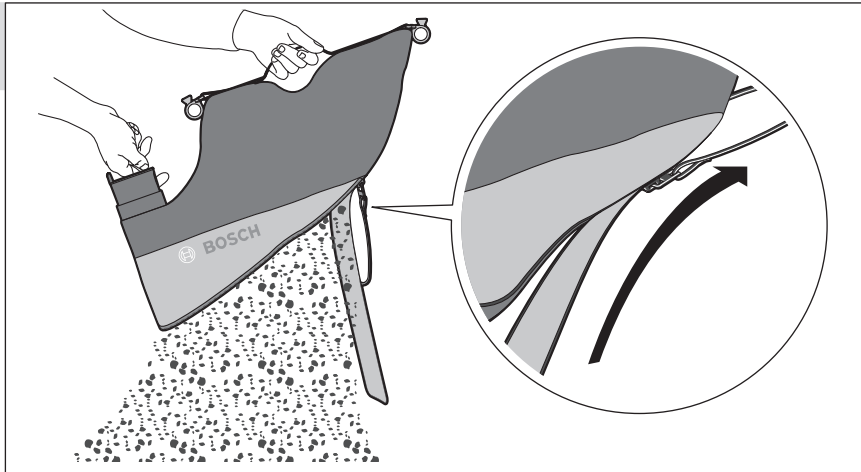

### 15

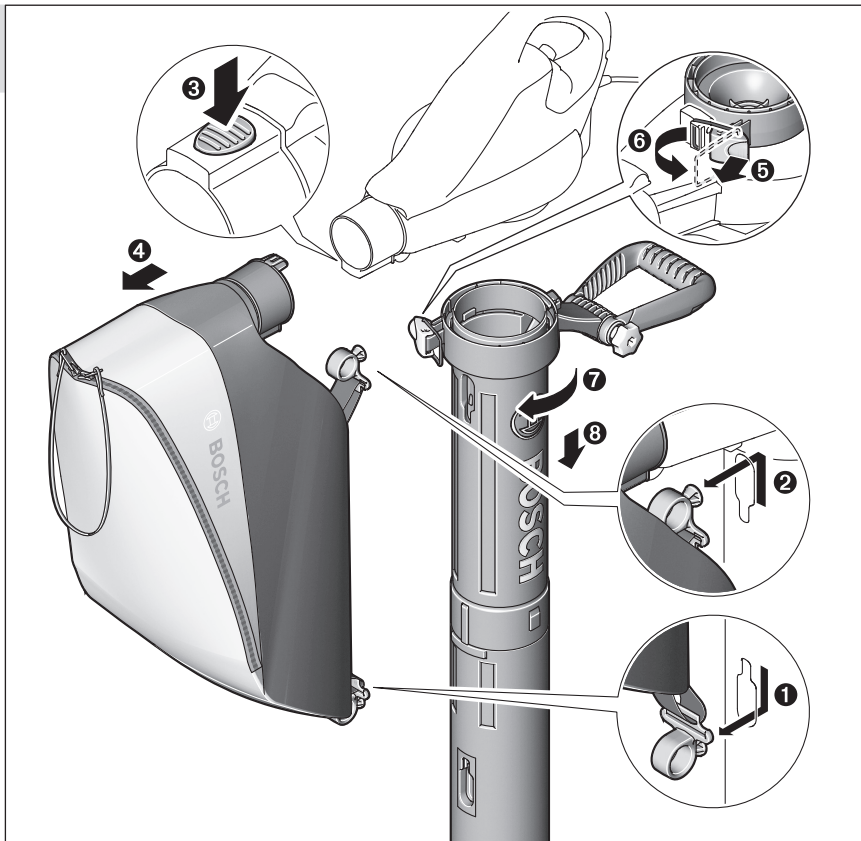

# 15

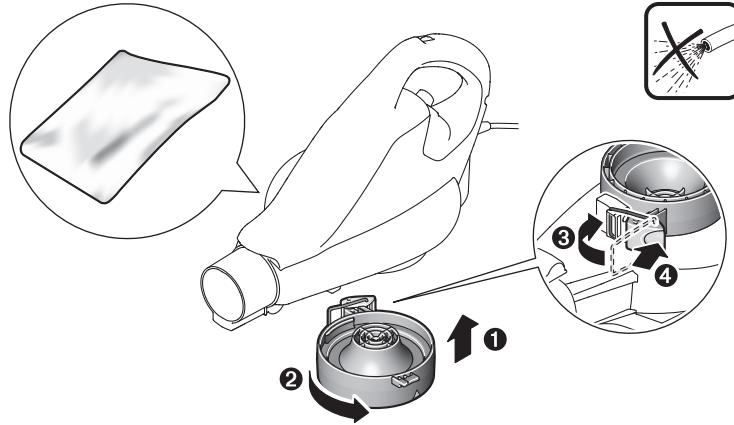

# 16

