

MB 248, MB 248 T
MB 253, MB 253 T

VIKING®



- DE** Gebrauchsanleitung
- EN** Instruction manual
- PL** Instrukcja obsługi
- SL** Navodila za uporabo
- TR** Kullanım kılavuzu
- HU** Használati útmutató
- SR** Uputstvo za upotrebu
- HR** Upute za uporabu
- LV** Lietošanas pamācība
- LT** Naudojimo instrukcija
- RO** Instrucțiuni de utilizare
- RU** Инструкция по эксплуатации
- BG** Инструкция за експлоатация
- UK** Посібник з експлуатації
- ET** Kasutusjuhend
- MK** Упатство за употреба
- SQ** Udhëzime përdorimi
- AZ** İstifadə üzrə təlimat
- KK** Пайдаланушының нұсқаулығы

MB 248.3

MB 248.3 T

MB 253.1

MB 253.1 T

A

INT 2

www.viking-garden.com



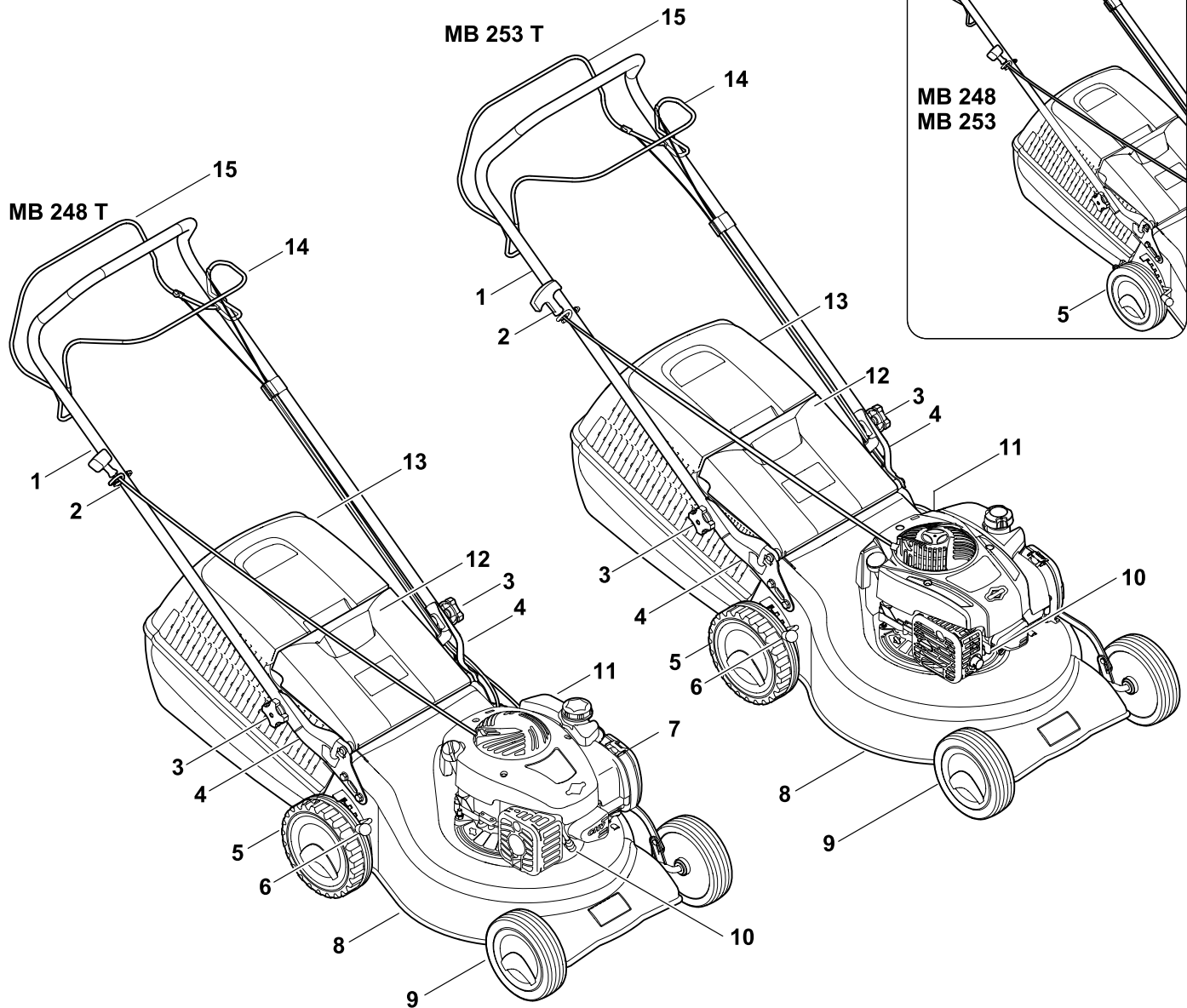

2

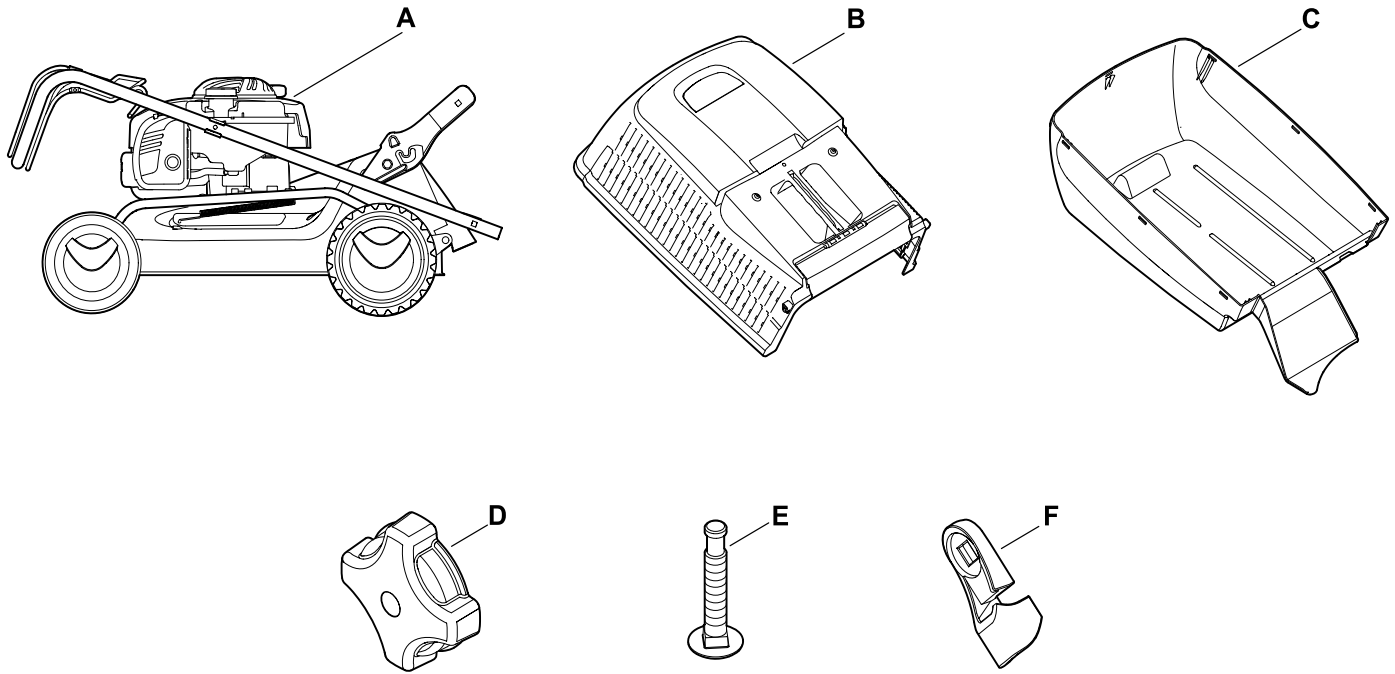

3

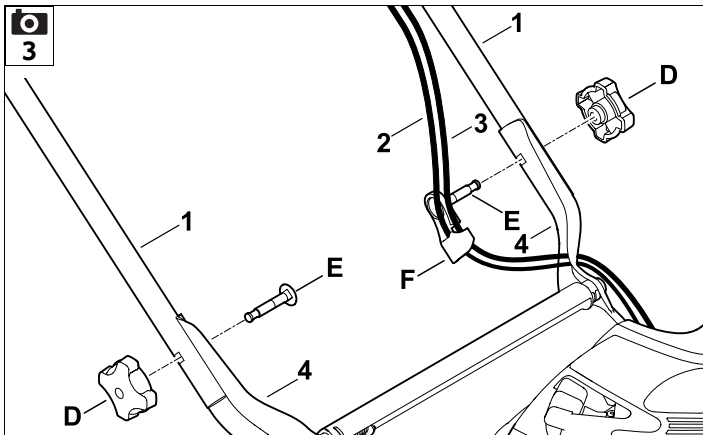

4

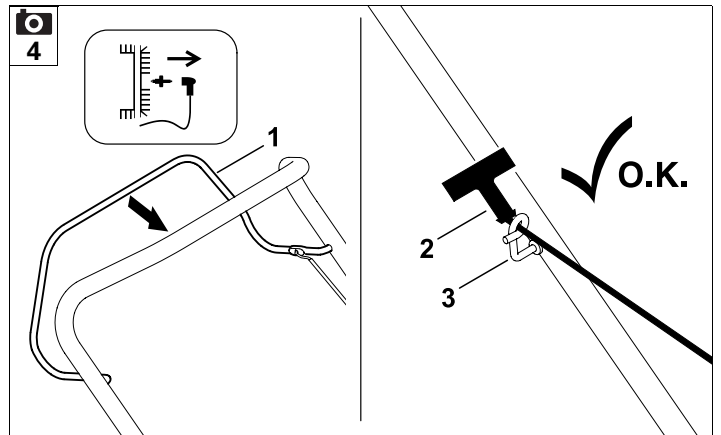

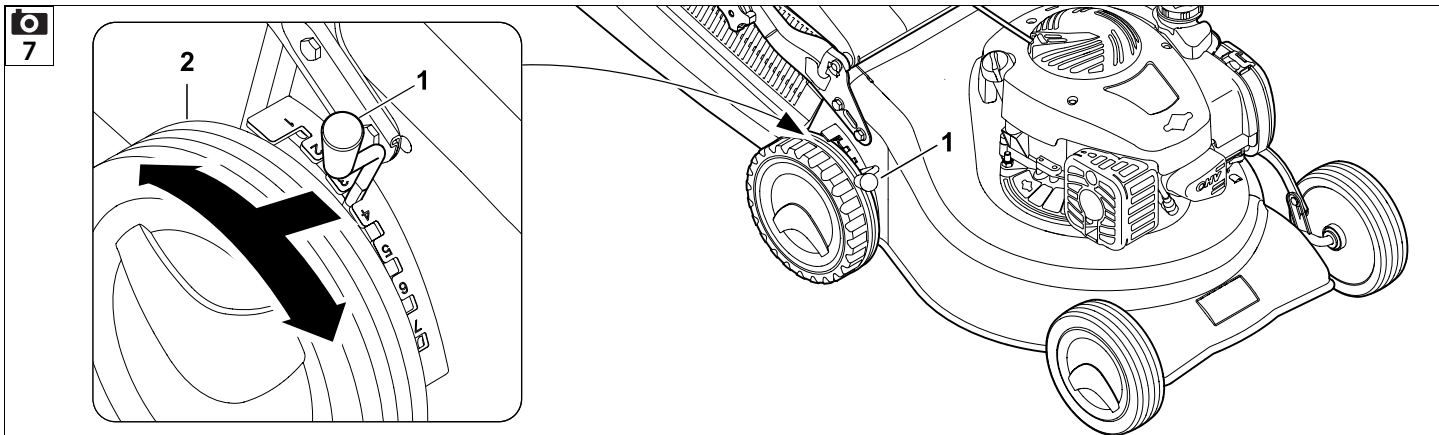
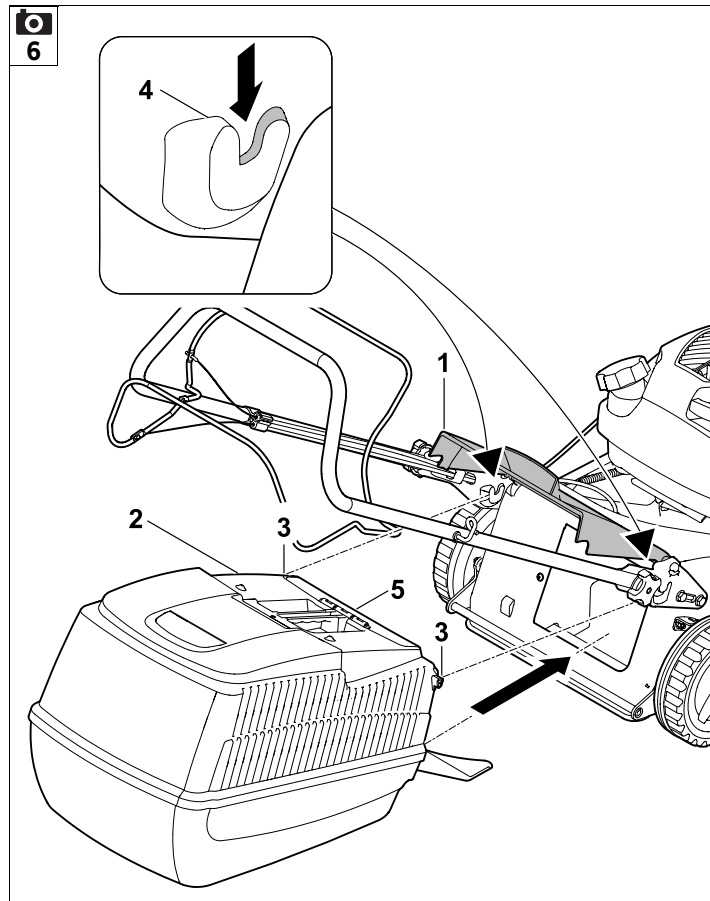
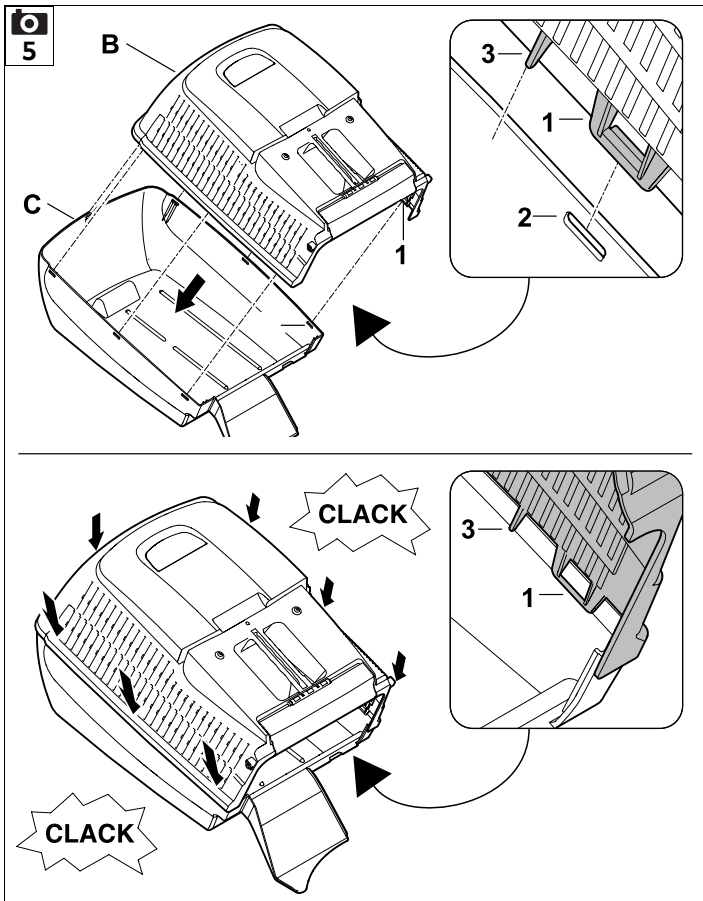

8 MB 248, MB 248 T



MB 253, MB 253 T

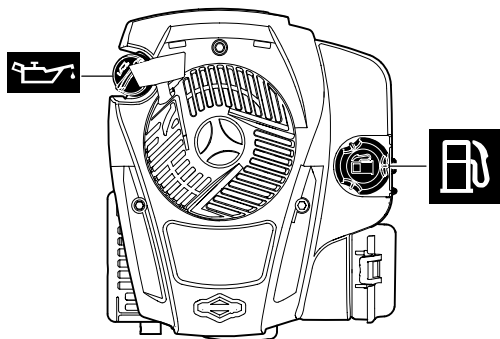

9

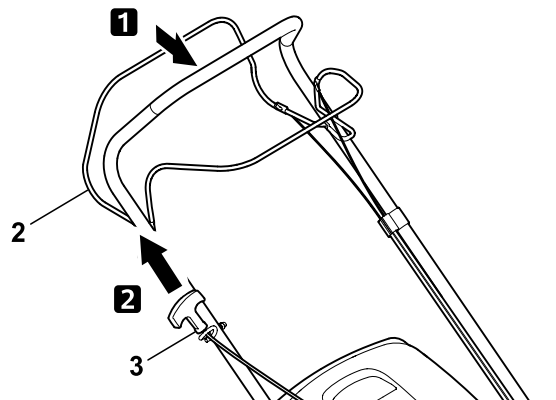

MB 248
MB 248 T

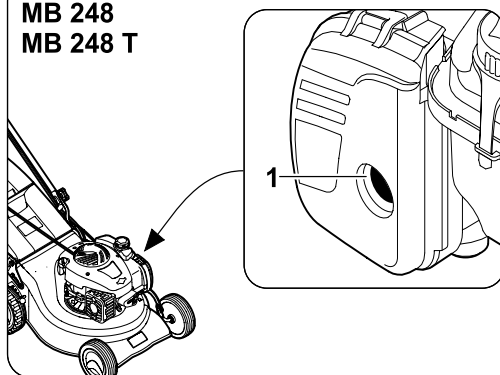

10 MB 248 T, MB 253 T

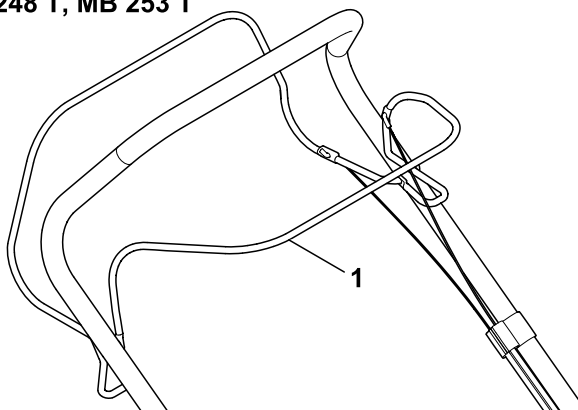

11

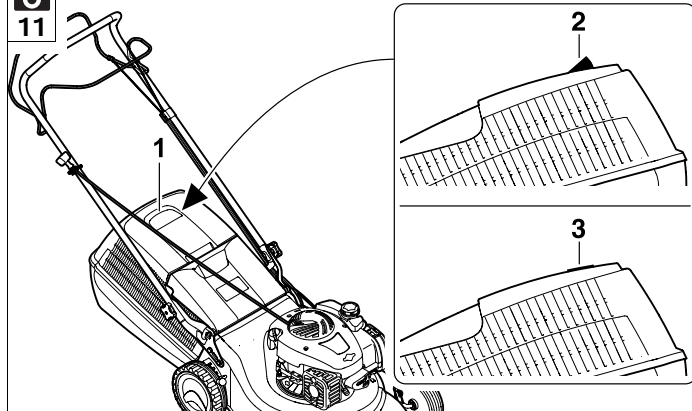

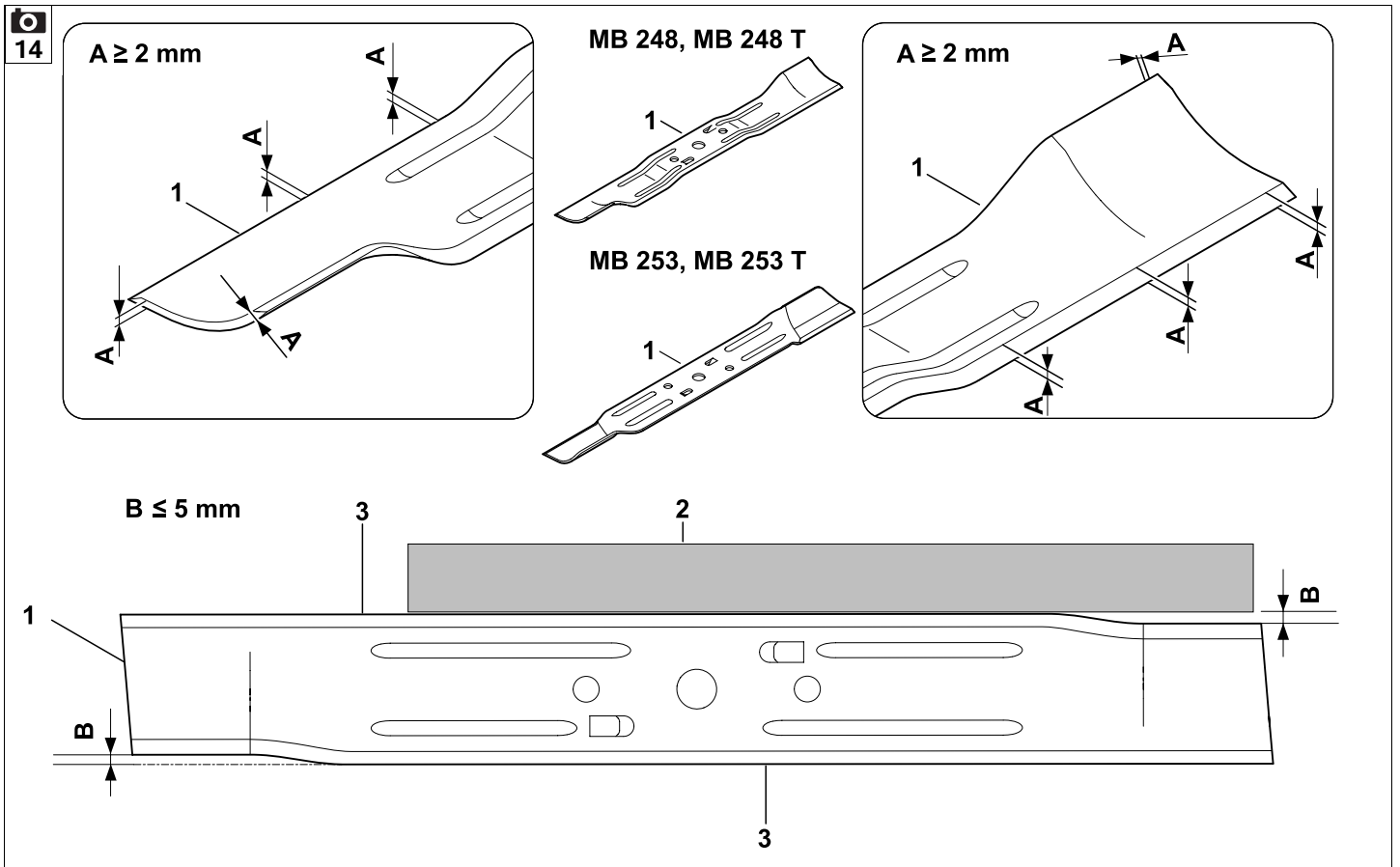
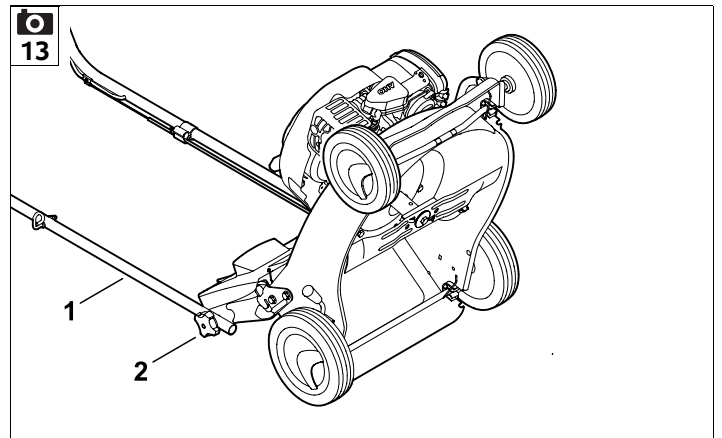
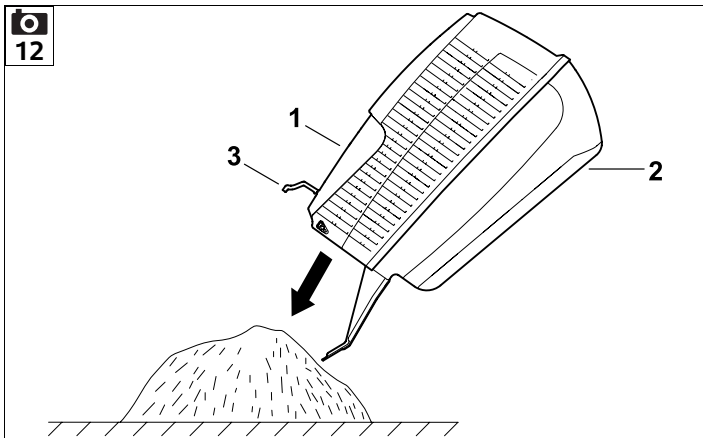

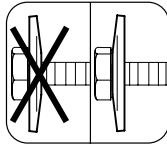
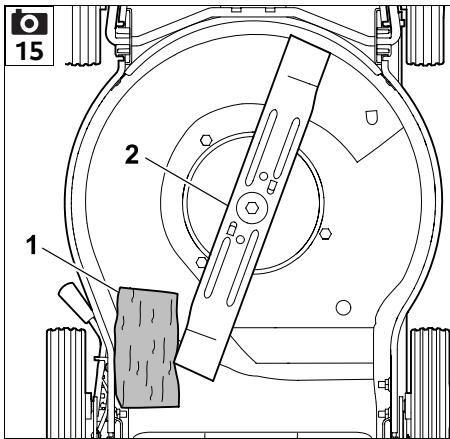

Loctite 243



MB 248
MB 248 T

MB 253
MB 253 T

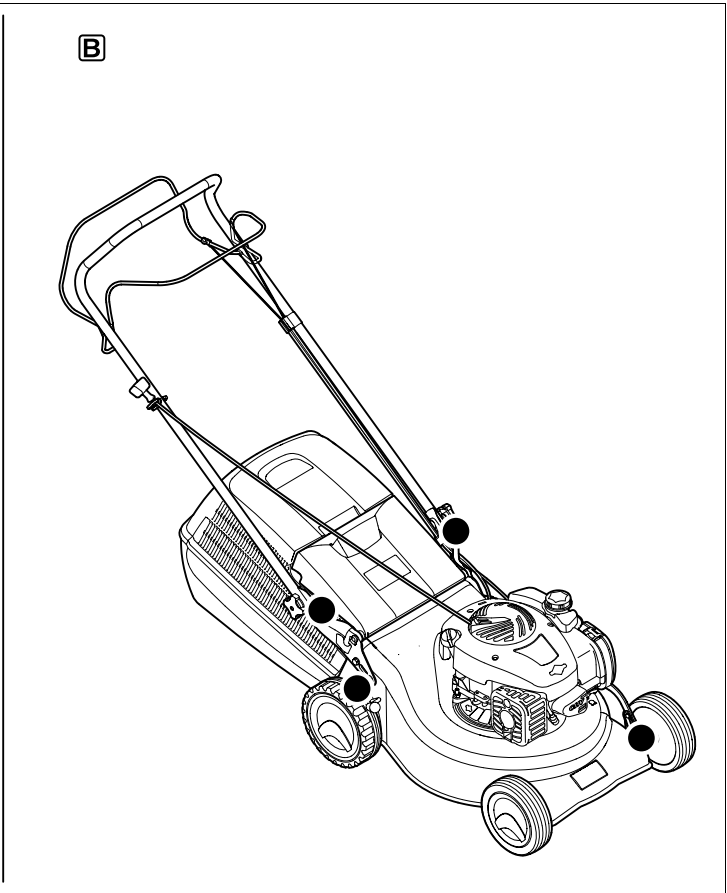
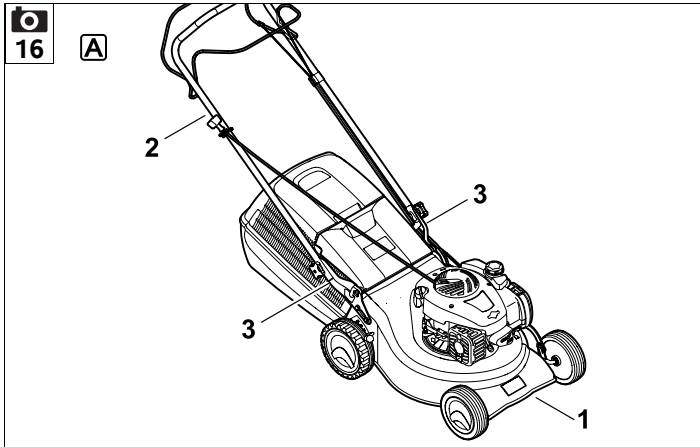
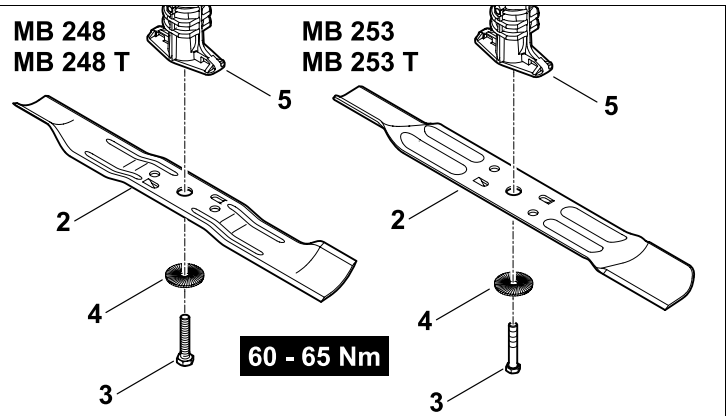

UU _____ 2.0

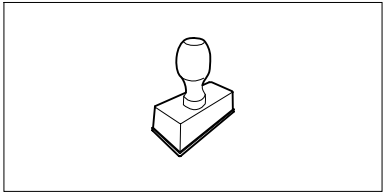

▶UU _____ 2.0

UU _____ 2.0

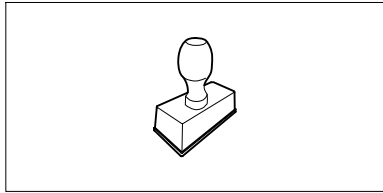

▶UU _____ 2.0

UU _____ 2.0

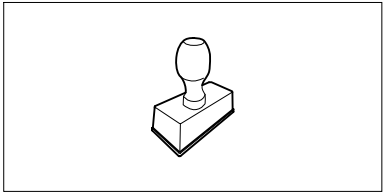

▶UU _____ 2.0

UU _____ 2.0

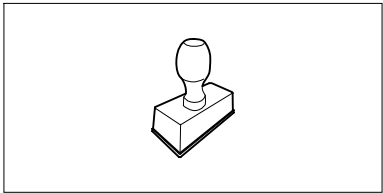

▶UU _____ 2.0

UU _____ 2.0

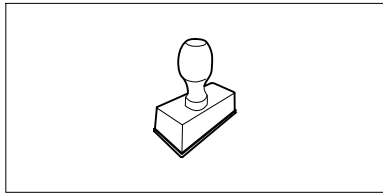

▶UU _____ 2.0

UU _____ 2.0

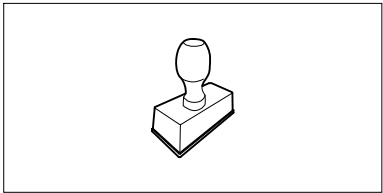

▶UU _____ 2.0

UU _____ 2.0

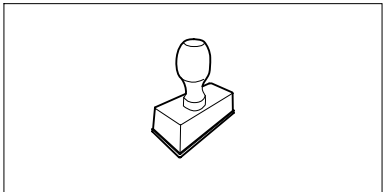

▶UU _____ 2.0

UU _____ 2.0

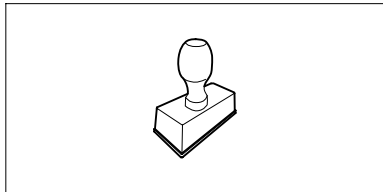

▶UU _____ 2.0

UU _____ 2.0

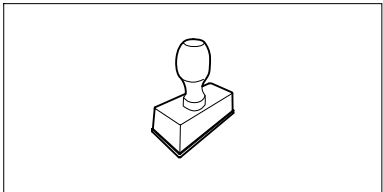

▶UU _____ 2.0

Verehrte Kundin, lieber Kunde,

vielen Dank, dass Sie sich für ein Qualitätserzeugnis der Firma VIKING entschieden haben.

Dieses Produkt wurde nach modernsten Fertigungsverfahren und umfangreichen Qualitätssicherungsmaßnahmen hergestellt, denn erst dann, wenn Sie mit Ihrem Gerät zufrieden sind, ist unser Ziel erreicht.

Wenn Sie Fragen zu Ihrem Gerät haben, wenden Sie sich bitte an Ihren Händler oder direkt an unsere Vertriebsgesellschaft.

Viel Freude mit Ihrem VIKING Gerät wünscht Ihnen



Dr. Peter Pretzsch

Geschäftsführung

1. Inhaltsverzeichnis

Zu dieser Gebrauchsanleitung	9
Allgemein	9
Anleitung zum Lesen der Gebrauchsanleitung	10
Gerätebeschreibung	10
Zu Ihrer Sicherheit	10
Allgemein	10
Tanken – Umgang mit Benzin	12
Bekleidung und Ausrüstung	12
Transport des Geräts	12
Vor der Arbeit	13
Während der Arbeit	13
Wartung und Reparaturen	15
Lagerung bei längeren Betriebspausen	16
Entsorgung	16
Symbolbeschreibung	17
Lieferumfang	17
Gerät betriebsbereit machen	17
Allgemein	17
Lenker montieren	17
Starterseil ein- und aushängen	17
Lenkeroberteil umklappen	18
Grasfangkorb zusammenbauen	18
Grasfangkorb abnehmen und einhängen	18
Zentrale Schnitthöhenverstellung	18
Kraftstoff und Motoröl	18
Sicherheitseinrichtungen	19
Schutzeinrichtungen	19
Bügel Motorstopp	19
Hinweise zum Arbeiten	19
Gerät in Betrieb nehmen	19
Verbrennungsmotor starten	19

Verbrennungsmotor abstellen	20
Bügel Fahrtrieb (MB 248 T, MB 253 T)	20
Füllstandsanzeige	20
Grasfangkorb entleeren	20
Wartung	20
Allgemein	20
Gerät reinigen	20
Verbrennungsmotor	21
Verschleißgrenze des Mähmessers prüfen	21
Mähmesser warten	21
Aufbewahrung (Winterpause)	22
Transport	22
Transport	22
Verschleiß minimieren und Schäden vermeiden	23
Umweltschutz	23
Übliche Ersatzteile	23
CE-Konformitätserklärung des Herstellers	24
Technische Daten	24
Fehlersuche	25
Serviceplan	26
Übergabebestätigung	26
Servicebestätigung	26

2. Zu dieser Gebrauchsanleitung

2.1 Allgemein

Diese Gebrauchsanleitung ist eine **Originalbetriebsanleitung** des Herstellers im Sinne der EG-Richtlinie 2006/42/EC.

VIKING arbeitet ständig an der Weiterentwicklung seiner Produktpalette; Änderungen des Lieferumfanges in Form, Technik und Ausstattung müssen wir uns deshalb vorbehalten.

Aus den Angaben und Abbildungen dieses Heftes können aus diesem Grund keine Ansprüche abgeleitet werden.

Diese Gebrauchsanleitung ist urheberrechtlich geschützt. Alle Rechte bleiben vorbehalten, besonders das Recht der Vervielfältigung, Übersetzung und der Verarbeitung mit elektronischen Systemen.

2.2 Anleitung zum Lesen der Gebrauchsanleitung

Bilder und Texte beschreiben bestimmte Handhabungsschritte.

Sämtliche Bildsymbole, die auf dem Gerät angebracht sind, werden in dieser Gebrauchsanleitung erklärt.

Blickrichtung:

Blickrichtung bei Verwendung „links“ und „rechts“ in der Gebrauchsanleitung: Der Benutzer steht hinter dem Gerät und blickt in Fahrtrichtung vorwärts.

Kapitelverweis:

Auf entsprechende Kapitel und Unterkapitel für weitere Erklärungen wird mit einem Pfeil verwiesen. Das folgende Beispiel zeigt einen Verweis auf ein Kapitel: (⇒ 4.)

Kennzeichnung von Textabschnitten:

Die beschriebenen Anweisungen können wie in den folgenden Beispielen gekennzeichnet sein.

Handhabungsschritte, die das Eingreifen des Benutzers erfordern:

- Schraube (1) mit einem Schraubenzieher lösen, Hebel (2) betätigen ...

Generelle Aufzählungen:

- Einsatz des Produkts bei Sport- oder Wettbewerbsveranstaltungen

Texte mit zusätzlicher Bedeutung:

Textabschnitte mit zusätzlicher Bedeutung werden mit einem der nachfolgend beschriebenen Symbole gekennzeichnet, um diese in der Gebrauchsanleitung zusätzlich hervorzuheben.



Gefahr!

Unfall- und schwere Verletzungsgefahr für Personen. Ein bestimmtes Verhalten ist notwendig oder zu unterlassen.



Warnung!

Verletzungsgefahr für Personen. Ein bestimmtes Verhalten verhindert mögliche oder wahrscheinliche Verletzungen.



Vorsicht!

Leichte Verletzungen bzw. Sachschäden können durch ein bestimmtes Verhalten verhindert werden.



Hinweis

Information für eine bessere Nutzung des Gerätes und um mögliche Fehlbedienungen zu vermeiden.

Texte mit Bildbezug:

Abbildungen, die den Gebrauch des Geräts erklären, finden Sie ganz am Anfang der Gebrauchsanleitung.

Das Kamerasymbol dient zur Verknüpfung der Bilder auf den Bildseiten mit dem entsprechenden Textteil in der Gebrauchsanleitung.



3. Gerätebeschreibung



- 1 Lenkeroberteil
- 2 Starterseil
- 3 Drehgriff
- 4 Lenkerunterteil
- 5 Hinterrad
- 6 Schnitthöhenverstellung
- 7 Primer
- 8 Gehäuse
- 9 Vorderrad
- 10 Zündkerzenstecker
- 11 Verbrennungsmotor
- 12 Auswurfklappe
- 13 Grasfangkorb
- 14 Bügel Fahrtrieb
- 15 Bügel Motorstopp

4. Zu Ihrer Sicherheit

4.1 Allgemein



Bei der Arbeit mit dem Gerät sind diese Unfall-Verhütungsvorschriften unbedingt zu befolgen.



Vor der ersten Inbetriebnahme muss die gesamte Gebrauchsanleitung

aufmerksam durchgelesen werden. Bewahren Sie die Gebrauchsanleitung für späteren Gebrauch sorgfältig auf.

Beachten Sie die Bedienungs- und Wartungshinweise, die Sie der separaten Gebrauchsanleitung Verbrennungsmotor entnehmen können.

Diese Vorsichtsmaßnahmen sind für Ihre Sicherheit unerlässlich, die Auflistung ist jedoch nicht abschließend. Benutzen Sie das Gerät stets mit Vernunft und Verantwortungsbewusstsein und denken Sie daran, dass der Benutzer für Unfälle mit anderen Personen oder deren Eigentum verantwortlich ist.

Machen Sie sich mit den Bedienteilen und dem Gebrauch des Geräts vertraut.

Das Gerät darf nur von Personen benutzt werden, die die Gebrauchsanleitung gelesen haben und die mit der Handhabung des Geräts vertraut sind. Vor der erstmaligen Inbetriebnahme muss sich der Benutzer um eine fachkundige und praktische Unterweisung bemühen. Dem Benutzer muss vom Verkäufer oder von einem anderen Fachkundigen erklärt werden, wie das Gerät sicher zu verwenden ist.

Bei dieser Unterweisung sollte dem Benutzer insbesondere bewusst gemacht werden, dass für die Arbeit mit dem Gerät äußerste Sorgfalt und Konzentration notwendig sind.



Lebensgefahr durch Erstickung!

Erstickungsgefahr für Kinder beim Spielen mit Verpackungsmaterial. Verpackungsmaterial unbedingt von Kindern fernhalten.

Das Gerät inklusive aller Anbauten darf nur an Personen weitergegeben bzw. verliehen werden, die mit diesem Modell

und seiner Handhabung grundsätzlich vertraut sind. Die Gebrauchsanleitung ist Teil des Geräts und muss stets mitgegeben werden.

Benutzen Sie das Gerät nur ausgeruht und bei guter körperlicher sowie geistiger Verfassung. Wenn Sie gesundheitlich beeinträchtigt sind, sollten Sie Ihren Arzt fragen, ob die Arbeit mit dem Gerät möglich ist. Nach der Einnahme von Alkohol, Drogen oder Medikamenten, die das Reaktionsvermögen beeinträchtigen, darf nicht mit dem Gerät gearbeitet werden.

Kindern, Personen mit eingeschränkten körperlichen, sensorialen oder geistigen Fähigkeiten oder unzureichender Erfahrung und Wissen oder Personen, welche mit den Anweisungen nicht vertraut sind, darf die Verwendung des Gerätes nie gestattet werden.

Erlauben Sie niemals Kindern oder Jugendlichen unter 16 Jahren das Gerät zu benutzen. Örtliche Bestimmungen können das Mindestalter des Benutzers festlegen.

Das Gerät ist für den privaten Gebrauch konzipiert.

Achtung – Unfallgefahr!

Der Rasenmäher ist nur zum Rasenmähen bestimmt. Eine andere Verwendung ist nicht gestattet und kann gefährlich sein oder zu Schäden am Gerät führen.

Wegen körperlicher Gefährdung des Benutzers darf der Rasenmäher für folgende Arbeiten nicht eingesetzt werden (unvollständige Aufzählung):

- zum Trimmen von Büschen, Hecken und Sträuchern,
- zum Schneiden von Rankgewächsen,

- zur Rasenpflege auf Dachbepflanzungen und in Balkonkästen,
- zum Häckseln und Zerkleinern von Baum- und Heckenschnitt,
- zum Reinigen von Gehwegen (Absaugen, Fortblasen),
- zum Einebnen von Bodenerhebungen wie z. B. Maulwurfshügeln.
- zum Transportieren von Schnittgut, außer im dafür vorgesehenen Grasfangkorb.

Aus Sicherheitsgründen ist jede Veränderung am Gerät, ausgenommen der fachgerechte Anbau von Zubehör, welches von VIKING zugelassen ist, untersagt, außerdem führt dies zur Aufhebung des Garantieanspruchs. Auskunft über zugelassenes Zubehör erhalten Sie bei Ihrem VIKING Fachhändler.

Insbesondere ist jede Manipulation am Gerät untersagt, welche die Leistung oder die Drehzahl des Verbrennungsmotors bzw. des Elektromotors verändert.

Mit dem Gerät dürfen keine Gegenstände, Tiere oder Personen, insbesondere Kinder, transportiert werden.

Beim Einsatz in öffentlichen Anlagen, Parks, Sportstätten, an Straßen und in land- und forstwirtschaftlichen Betrieben ist besondere Vorsicht erforderlich.



Achtung! Gefährdung der Gesundheit durch

Vibrationen! Übermäßige Belastung durch Vibrationen

kann zu Kreislauf- oder Nervenschäden führen, insbesondere bei Menschen mit Kreislaufproblemen. Wenden Sie sich an einen Arzt, falls Symptome auftreten, die durch Vibrationsbelastung ausgelöst

worden sein könnten.
Solche Symptome, die hauptsächlich in den Fingern, Händen oder Handgelenken auftreten, sind zum Beispiel (unvollständige Aufzählung):

- Gefühllosigkeit,
- Schmerzen,
- Muskelschwäche,
- Hautverfärbungen,
- unangenehmes Kribbeln.

4.2 Tanken – Umgang mit Benzin



Lebensgefahr!

Benzin ist giftig und hochgradig entflammbar.

Bewahren Sie Benzin nur in dafür vorgesehenen und geprüften Behältern (Kanistern) auf. Die Verschlusskappen der Tankbehälter sind immer ordnungsgemäß aufzuschrauben und festzuziehen. Defekte Verschlüsse sind aus Sicherheitsgründen auszutauschen.

Verwenden Sie niemals Getränkeflaschen oder Ähnliches zum Entsorgen oder Lagern von Betriebsstoffen wie z. B. Kraftstoff. Personen, insbesondere Kinder, könnten verleitet werden, daraus zu trinken.



Benzin von Funken, offenen Flammen, Dauerflammen, Wärmequellen und anderen Zündquellen fernhalten. Nicht rauchen!

Tanken Sie nur im Freien und rauchen Sie während des Betankens nicht.

Vor dem Tanken Verbrennungsmotor abstellen und abkühlen lassen.

Benzin ist vor dem Starten des Verbrennungsmotors einzufüllen. Während der Verbrennungsmotor läuft oder bei heißer Maschine darf der Tankverschluss nicht geöffnet oder Benzin nachgefüllt werden.

Den Kraftstofftank nicht ganz füllen, sondern nur bis ca. 4 cm unter den Rand des Einfüllstutzens, damit der Kraftstoff Platz zum Ausdehnen hat.

Falls Benzin übergelaufen ist, den Verbrennungsmotor erst starten, nachdem die benzinverschmutzte Fläche gereinigt wurde. Jeglicher Zündversuch ist zu vermeiden, bis sich die Benzindämpfe verflüchtigt haben (trockenwischen).

Verschütteter Kraftstoff ist stets aufzuwischen.

Wenn Benzin auf die Kleidung geraten ist, muss diese gewechselt werden.

Bewahren Sie niemals das Gerät mit Benzin im Tank innerhalb eines Gebäudes auf. Entstehende Benzindämpfe können mit offenem Feuer oder Funken in Berührung kommen und sich entzünden.

Falls der Tank zu entleeren ist, sollte dies im Freien erfolgen.

4.3 Bekleidung und Ausrüstung



Während der Arbeit ist immer festes Schuhwerk mit griffiger Sohle zu tragen. Arbeiten Sie niemals barfuß oder beispielsweise in Sandalen.



Bei Wartungs- und Reinigungsarbeiten sowie beim Transport des Geräts zusätzlich stets feste Handschuhe tragen und lange Haare zusammenbinden und sichern (Kopftuch, Mütze etc.).



Beim Schärfen des Mähmessers muss eine geeignete Schutzbrille getragen werden.

Das Gerät darf nur mit langen Hosen und eng anliegender Kleidung in Betrieb genommen werden.

Niemals lose Kleidung tragen, die an beweglichen Teilen (Bedienhebel) hängen bleiben kann – auch keinen Schmuck, keine Krawatten und keine Schals.

4.4 Transport des Geräts

Nur mit Handschuhen arbeiten, um Verletzungen an scharfkantigen und heißen Geräteteilen zu verhindern.

Das Gerät nicht mit laufendem Verbrennungsmotor transportieren. Vor dem Transport Verbrennungsmotor ausschalten, Messer auslaufen lassen und Zündkerzenstecker abziehen.

Das Gerät nur mit ausgekühltem Verbrennungsmotor und ohne Kraftstoff transportieren.

Benutzen Sie geeignete Verladehilfen (Laderampen, Hebevorrichtungen).

Gerät und mittransportierte Geräteteile (z. B. Grasfangkorb) auf der Ladefläche mit ausreichend dimensionierten Befestigungsmitteln (Gurte, Seile usw.) sichern.

Beim Anheben und Tragen Kontakt mit dem Mähmesser vermeiden.

Beachten Sie die Angaben im Kapitel "Transport". Dort ist beschrieben, wie das Gerät anzuheben bzw. zu verzurren ist. (⇒ 12.)

Beachten Sie beim Transport des Geräts regionale gesetzliche Vorschriften, insbesondere was die Ladungssicherheit und den Transport von Gegenständen auf Ladeflächen betrifft.

4.5 Vor der Arbeit

Es ist sicherzustellen, dass nur Personen mit dem Gerät arbeiten, welche die Gebrauchsanleitung kennen.

Vor der Inbetriebnahme des Geräts Kraftstoffsystem auf Dichtheit prüfen, besonders die sichtbaren Teile wie z. B. Tank, Tankverschluss, Schlauchverbindungen. Bei Undichtigkeit oder Beschädigung Verbrennungsmotor nicht starten – **Brandgefahr!** Gerät vor der Inbetriebnahme durch Fachhändler instand setzen lassen.

Beachten Sie die kommunalen Vorschriften für die Betriebszeiten von Gartengeräten mit Verbrennungsmotor bzw. Elektromotor.

Überprüfen Sie vollständig das Gelände, auf dem das Gerät eingesetzt wird, und entfernen Sie alle Steine, Stöcke, Drähte, Knochen und sonstigen Fremdkörper, die von dem Gerät hochgeschleudert werden können. Hindernisse (z. B. Baumstümpfe, Wurzeln) können im hohen Gras leicht übersehen werden.

Markieren Sie deshalb vor der Arbeit mit dem Gerät alle in der Rasenfläche verborgenen Fremdobjekte (Hindernisse), die nicht entfernt werden können.

Vor dem Gebrauch des Geräts sind defekte sowie alle anderen abgenutzten und beschädigten Teile zu ersetzen. Unleserliche oder beschädigte Gefahren- und Warnhinweise am Gerät sind zu

erneuern. Ihr VIKING Fachhändler hält Ersatzklebeschilder und alle weiteren Ersatzteile bereit.

Das Gerät darf nur im betriebs sicheren Zustand eingesetzt werden. Vor jeder Inbetriebnahme ist zu kontrollieren,

- ob das Gerät in vorschriftsmäßig montiertem Zustand ist.
- ob sich das Schneidwerkzeug und die gesamte Schneideinheit (Mähmesser, Befestigungselemente, Mähwerksgehäuse) in einwandfreiem Zustand befinden. Insbesondere ist auf sicheren Sitz, Beschädigungen (Kerben oder Risse) sowie Verschleiß zu achten.(⇒ 11.5)
- ob der Tankdeckel ordnungsgemäß aufgeschraubt ist.
- ob der Tank und kraftstoffführende Teile sowie der Tankdeckel in einwandfreiem Zustand sind.
- ob die Sicherheitseinrichtungen (z. B. Bügel Motorstopp, Auswurfklappe, Gehäuse, Lenker, Schutzgitter) in einwandfreiem Zustand sind und ordnungsgemäß funktionieren.
- ob der Grasfangkorb unbeschädigt und vollständig montiert ist; ein beschädigter Grasfangkorb darf nicht verwendet werden.
- ob die Ölverschlussschraube ordnungsgemäß aufgeschraubt ist.

Bei Bedarf alle nötigen Arbeiten durchführen bzw. einen Fachhändler aufsuchen. VIKING empfiehlt den VIKING Fachhändler.

4.6 Während der Arbeit



Arbeiten Sie niemals, während sich Tiere oder Personen, insbesondere Kinder, im Gefahrenbereich aufhalten.

Die am Gerät installierten Schalt- und Sicherheitseinrichtungen dürfen nicht entfernt oder überbrückt werden. Insbesondere Bügel Motorstopp niemals am Lenkholm fixieren (z. B. durch Anbinden).



Achtung – Verletzungsgefahr!

Führen Sie niemals Hände oder Füße an oder unter sich drehende Teile. Berühren Sie niemals das umlaufende Messer. Halten Sie sich immer entfernt von der Auswurföffnung.

Der durch den Lenker gegebene Sicherheitsabstand ist stets einzuhalten. Der Lenker muss stets ordnungsgemäß montiert sein und darf nicht verändert werden. Das Gerät niemals mit umgeklapptem Lenker in Betrieb nehmen.

Befestigen Sie niemals Gegenstände am Lenker (z. B. Arbeitskleidung).

Arbeiten Sie nur bei Tageslicht oder bei guter künstlicher Beleuchtung.

Arbeiten Sie mit dem Gerät nicht bei Regen, Gewitter und insbesondere nicht bei Blitzschlaggefahr.

Bei feuchtem Untergrund besteht wegen verminderter Standhaftung erhöhte Unfallgefahr.

Es ist besonders vorsichtig zu arbeiten, um ein Ausrutschen zu verhindern. Wenn möglich, Einsatz des Geräts bei feuchtem Untergrund vermeiden.

Abgase:



Lebensgefahr durch Vergiftung!

Bei Übelkeit, Kopfschmerzen, Sehstörung (z. B. kleiner werdendes Blickfeld), Hörstörung, Schwindel, nachlassender Konzentrationsfähigkeit Arbeit sofort einstellen. Diese Symptome können unter anderem durch zu hohe Abgaskonzentrationen verursacht werden.



Das Gerät erzeugt giftige Abgase, sobald der Verbrennungsmotor läuft. Diese Gase enthalten giftiges

Kohlenmonoxid, ein farb- und geruchloses Gas, sowie andere Schadstoffe. Der Verbrennungsmotor darf niemals in geschlossenen oder schlecht belüfteten Räumen in Betrieb genommen werden.

Starten:

Starten Sie das Gerät mit Vorsicht, entsprechend den Hinweisen in Kapitel "Gerät in Betrieb nehmen". (⇒ 10.)

Achten Sie auf ausreichenden Abstand der Füße zum Schneidwerkzeug.

Das Gerät darf beim Starten nicht gekippt werden.

Beim Starten darf der Bügel Fahrtrieb nicht betätigt werden.

Starten Sie den Verbrennungsmotor nicht, wenn der Auswurfkanal nicht mit der Auswurfklappe bzw. dem Grasfangkorb abgedeckt ist.

Arbeiten an Hanglagen:

Hänge immer in Querrichtung bearbeiten, niemals in Längsrichtung.

Verliert der Benutzer beim Mähen in

Längsrichtung die Kontrolle, könnte er zusätzlich vom mähenden Gerät überrollt werden.

Seien Sie besonders vorsichtig, wenn Sie die Fahrtrichtung am Hang ändern.

Achten Sie immer auf einen guten Stand an Hängen und vermeiden Sie die Arbeit mit dem Gerät an übermäßig steilen Hängen.

Aus Sicherheitsgründen darf das Gerät nicht an Hängen mit einer Steigung über 25° (46,6 %) eingesetzt werden.

Verletzungsgefahr!

25° Hangneigung entsprechen einem vertikalen Anstieg von 46,6 cm bei 100 cm horizontaler Länge.

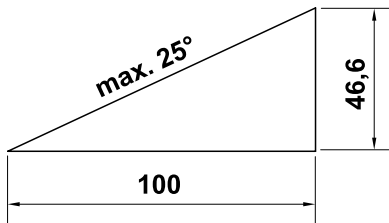

Um eine ausreichende Schmierung des Verbrennungsmotors sicherzustellen, sind beim Einsatz des Geräts an Hängen ergänzend die Angaben in der mitgelieferten Gebrauchsanleitung Verbrennungsmotor zu beachten.

Arbeitseinsatz:



Verletzungsgefahr!

Führen Sie niemals Hände oder Füße über, unter oder an sich drehende Teile.



Versuchen Sie nicht das Messer zu inspizieren, während der Rasenmäher in Betrieb ist.

Öffnen Sie nie die Auswurfklappe und/oder nehmen Sie nie den

Grasfangkorb ab, solange das Mähmesser läuft. Umlaufendes Messer kann zu Verletzungen führen.

Führen Sie das Gerät nur im Schrittempo – beim Arbeiten mit dem Gerät niemals laufen. Durch schnelles Führen des Gerätes steigt die Verletzungsgefahr durch Stolpern, Ausrutschen usw.

Seien Sie besonders vorsichtig, wenn Sie das Gerät umkehren oder zu sich heranziehen.

Stolpergefahr!

Benutzen Sie das Gerät mit besonderer Vorsicht, wenn Sie in der Nähe von Abhängen, Geländekanten, Gräben und Deichen arbeiten. Insbesondere auf ausreichenden Abstand zu solchen Gefahrenstellen achten.

In der Grasnarbe verborgene Objekte (Rasensprenganlagen, Pfähle, Wasserventile, Fundamente, elektrische Leitungen etc.) müssen umfahren werden. Überfahren Sie niemals solche Fremdojekte.



Achten Sie auf den Nachlauf des Schneidwerkzeuges, der bis zum Stillstand einige Sekunden beträgt.

Schalten Sie den Verbrennungsmotor aus, lassen Sie das Arbeitswerkzeug zum Stillstand kommen und ziehen Sie den Zündkerzenstecker ab,

- wenn Sie das Gerät verlassen bzw. wenn es unbeaufsichtigt ist,
- bevor Sie nachtanken. Tanken Sie nur bei ausgekühltem Verbrennungsmotor.

Brandgefahr!

- bevor Sie Blockierungen lösen oder Verstopfungen im Auswurfkanal beseitigen,

- bevor Sie das Gerät anheben und tragen,
- bevor Sie das Gerät transportieren,
- bevor Arbeiten am Mähmesser durchgeführt werden,
- bevor das Gerät überprüft oder gereinigt wird oder bevor sonstige Arbeiten (z. B. Umklappen des Lenkers) an ihm durchgeführt werden,
- wenn ein Fremdkörper getroffen wurde oder falls der Rasenmäher abnormal stark vibriert. Überprüfen Sie in diesen Fällen das Gerät, insbesondere die Schneideinheit (Messer, Messerwelle, Messerbefestigung), auf Beschädigungen und führen Sie die erforderlichen Reparaturen durch, bevor Sie das Gerät erneut starten und mit ihm arbeiten.



Verletzungsgefahr!

Starkes Vibrieren ist in der Regel ein Hinweis auf eine Störung. Der Rasenmäher darf insbesondere mit beschädigter oder verbogener Kurbelwelle oder mit einem beschädigten bzw. verbogenen Mähmesser nicht in Betrieb genommen werden. Lassen Sie die erforderlichen Reparaturen von einem Fachmann – VIKING empfiehlt den VIKING Fachhändler – durchführen, falls Ihnen die nötigen Kenntnisse fehlen.

Schalten Sie den Verbrennungsmotor aus,

- wenn Sie das Gerät von und zu der zu bearbeitenden Rasenfläche schieben,
- bevor Sie das Gerät auf eine nicht mit Gras bewachsene Fläche schieben,

- bevor Sie die Auswurfklappe öffnen oder den Grasfangkorb abnehmen,
- wenn das Gerät zum Transport angekippt werden muss,
- bevor Sie die Schnitthöhe einstellen.

4.7 Wartung und Reparaturen

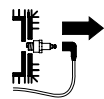

Vor dem Beginn von Reinigungs-, Einstell-, Reparatur- und

Wartungsarbeiten das Gerät auf festem, ebenem Boden abstellen, den Verbrennungsmotor abstellen und abkühlen lassen sowie den Zündkerzenstecker abziehen.



Verletzungsgefahr durch das Mähmesser!

Durch Ziehen am Starterseil wird das Arbeitswerkzeug in eine Drehbewegung versetzt. Achten Sie stets auf ausreichenden Abstand zum Mähmesser, insbesondere von Händen und Füßen, wenn Sie am Starterseil ziehen.

Gerät insbesondere vor Arbeiten im Bereich von Verbrennungsmotor, Auspuffkrümmer und Schalldämpfer auskühlen lassen. Es können Temperaturen von 80° C und mehr erreicht werden. **Verbrennungsgefahr!**

Der direkte Kontakt mit Motoröl kann gefährlich sein, außerdem darf Motoröl nicht verschüttet werden. VIKING empfiehlt, das Einfüllen von Motoröl bzw. einen Motorölwechsel dem VIKING Fachhändler zu überlassen.

Reinigung:

Nach dem Arbeitseinsatz muss das gesamte Gerät sorgfältig gereinigt werden. (⇒ 11.2)

Angesetzte Grasrückstände mit einem Holzstab lösen. Mäherunterseite mit Bürste und Wasser säubern.

Vor dem Aufstellen in Reinigungsposition Kraftstofftank entleeren (z. B. durch Leerfahren).

Verwenden Sie niemals Hochdruckreiniger und reinigen Sie das Gerät nicht unter fließendem Wasser (z. B. mit einem Gartenschlauch). Benutzen Sie keine aggressiven Reinigungsmittel. Diese können Kunststoffe und Metalle beschädigen, was den sicheren Betrieb Ihres VIKING Geräts beeinträchtigen kann.

Um Brandgefahr zu vermeiden, ist der Bereich der Kühlluftöffnungen, der Kühlrippen und der Bereich des Auspuffs frei von z. B. Gras, Stroh, Moos, Blättern oder austretendem Fett zu halten.

Wartungsarbeiten:

Es dürfen nur Wartungsarbeiten durchgeführt werden, die in dieser Gebrauchsanleitung beschrieben sind, alle anderen Arbeiten von einem Fachhändler ausführen lassen. Sollten Ihnen notwendige Kenntnisse und Hilfsmittel fehlen, wenden Sie sich **immer** an einen Fachhändler. VIKING empfiehlt Wartungsarbeiten und Reparaturen nur vom VIKING Fachhändler durchführen zu lassen. VIKING Fachhändlern werden regelmäßig Schulungen angeboten und technische Informationen zur Verfügung gestellt.

Verwenden Sie nur Werkzeuge, Zubehöre oder Anbaugeräte, welche von VIKING für dieses Gerät zugelassen sind oder technisch gleichartige Teile, sonst kann die Gefahr von Unfällen mit Personenschäden oder Schäden am Gerät bestehen. Bei Fragen sollten Sie sich an einen Fachhändler wenden.

VIKING Original-Werkzeuge, -Zubehör und -Ersatzteile sind in ihren Eigenschaften optimal auf das Gerät und die Anforderungen des Benutzers abgestimmt. VIKING Original-Ersatzteile erkennt man an der VIKING-Ersatzteilnummer, am Schriftzug VIKING und gegebenenfalls am VIKING Ersatzteilkennzeichen. Auf kleinen Teilen kann das Zeichen auch allein stehen.

Aus Sicherheitsgründen sind kraftstoffführende Bauteile (Kraftstoffleitung, Kraftstoffhahn, Kraftstofftank, Tankverschluss, Anschlüsse usw.) regelmäßig auf Beschädigungen und undichte Stellen zu überprüfen und bei Bedarf von einem Fachmann auszutauschen (VIKING empfiehlt den VIKING Fachhändler).

Halten Sie Warn- und Hinweisaufkleber stets sauber und lesbar. Beschädigte oder verloren gegangene Aufkleber sind durch neue Originalschilder von Ihrem VIKING Fachhändler zu ersetzen. Falls ein Bauteil durch ein Neuteil ersetzt wird, achten Sie darauf, dass das Neuteil dieselben Aufkleber erhält.

Arbeiten an der Schneideinheit nur mit dicken Arbeitshandschuhen und unter äußerster Vorsicht vornehmen.

Halten Sie alle Muttern, Bolzen und Schrauben, insbesondere die Messerschraube, fest angezogen, damit sich das Gerät in einem sicheren Betriebszustand befindet.

Prüfen Sie das gesamte Gerät und den Grasfangkorb regelmäßig, insbesondere vor der Einlagerung (z. B. vor der Winterpause), auf Verschleiß und Beschädigungen. Abgenutzte oder beschädigte Teile sind aus Sicherheitsgründen sofort auszutauschen, damit sich das Gerät immer in einem sicheren Betriebszustand befindet.

Ändern Sie niemals die Grundeinstellung des Verbrennungsmotors und überdrehen sie ihn nicht.

Falls für Wartungsarbeiten Bauteile oder Schutzeinrichtungen entfernt wurden, sind diese umgehend und vorschriftsmäßig wieder anzubringen.

4.8 Lagerung bei längeren Betriebspausen

Lassen Sie den Verbrennungsmotor abkühlen, bevor Sie das Gerät in einem geschlossenen Raum abstellen.

Das Gerät mit entleertem Tank und den Kraftstoffvorrat in einem abschließbaren und gut durchlüfteten Raum aufbewahren.

Stellen Sie sicher, dass das Gerät vor unbefugter Benutzung (z. B. durch Kinder) geschützt ist.

Falls der Tank zu entleeren ist, etwa zur Stilllegung vor der Winterpause, sollte das Entleeren des Kraftstofftanks nur im Freien erfolgen (z. B. durch Leerfahren).

Gerät vor der Lagerung (z. B. Winterpause) gründlich reinigen.

Gerät nur mit abgezogenem Zündkerzenstecker einlagern.

Das Gerät im betriebssicheren Zustand lagern.

Lassen Sie das Gerät vollständig abkühlen, bevor Sie es abdecken.

4.9 Entsorgung

Abfallprodukte wie Altöl oder Kraftstoff, gebrauchte Schmiermittel, Filter, Batterien und ähnliche Verschleißteile können den Menschen, Tieren und der Umwelt schaden und müssen deshalb fachgerecht entsorgt werden.

Wenden Sie sich an Ihr Recycling-Center oder Ihren Fachhändler, um zu erfahren, wie Abfallprodukte fachgerecht zu entsorgen sind. VIKING empfiehlt den VIKING Fachhändler.

Stellen Sie sicher, dass ein ausgedientes Gerät einer fachgerechten Entsorgung zugeführt wird. Machen Sie das Gerät vor der Entsorgung unbrauchbar. Um Unfällen vorzubeugen, insbesondere Zündkabel entfernen, Tank entleeren und Motoröl ablassen.

Verletzungsgefahr durch das Mähmesser!

Lassen Sie auch einen ausgedienten Rasenmäher niemals unbeaufsichtigt. Stellen Sie sicher, dass das Gerät und insbesondere das Mähmesser außerhalb der Reichweite von Kindern aufbewahrt werden.

5. Symbolbeschreibung



Achtung!

Vor Inbetriebnahme
Gebrauchsanleitung lesen.



Verletzungsgefahr!

Dritte aus dem Gefahrenbereich fernhalten.

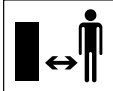

Verletzungsgefahr!

Vor Arbeiten am Schneidwerkzeug, vor Wartungs- und Reinigungsarbeiten Zündkerzenstecker abziehen.

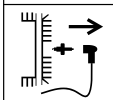

Verletzungsgefahr!

Hände und Füße von den Messern fernhalten!



Schneideinrichtung läuft nach dem Ausschalten wenige Sekunden nach (Bremsen des Verbrennungsmotors/Messerbremse).

MB 248 T, MB 253 T:



Fahrtrieb einschalten.



Verbrennungsmotor starten.



Verbrennungsmotor abstellen.

6. Lieferumfang



Pos.	Bezeichnung	Stk.
A	Grundgerät	1
B	Grasfangkorboberteil	1
C	Grasfangkorbunterteil	1
D	Drehgriff	2
E	Flachrundschraube	2
F	Seilführung	1
	Gebrauchsanleitung	1
	Gebrauchsanleitung	1
	Verbrennungsmotor	1

7. Gerät betriebsbereit machen

7.1 Allgemein



Verletzungsgefahr

Beachten Sie die Sicherheitshinweise im Kapitel "Zu Ihrer Sicherheit". (⇒ 4.)

- Gerät für alle beschriebenen Arbeiten auf einen waagrechten, ebenen und festen Untergrund stellen.

7.2 Lenker montieren



Klemmgefahr!

Während des Eindrehens der beiden Drehgriffe (D) den Lenkeroberteil (1) mit einer Hand an der höchsten Stelle halten.

- Flachrundschraube (E) durch die Seilführung (F) stecken.
- Seilführung (F) am Seilzug Motorstopp (2) einhängen.
- **MB 248 T, MB 253 T:** Seilführung (F) auch am Seilzug Fahrtrieb (3) einhängen.
- Lenkeroberteil (1) wie abgebildet außen an die Lenkerunterteile (4) halten.
- Flachrundschraube (E) – links mit Seilführung (F), rechts ohne – von innen durch die Bohrungen stecken und mit Drehgriffen (D) festschrauben.

7.3 Starterseil ein- und aushängen



Einhängen:

- Zündkerzenstecker vom Verbrennungsmotor abziehen.
- Bügel Motorstopp (1) zum Lenker drücken und halten.
- Starterseil (2) langsam ausziehen und in die Seilzugführung (3) einhängen.
- Starterseil (2) und Bügel Motorstopp (1) langsam loslassen.
- Zündkerzenstecker aufstecken.

Aushängen:

- Zündkerzenstecker vom Verbrennungsmotor abziehen.
- Bügel Motorstopp (1) zum Lenker drücken und halten.
- Starterseil (2) langsam ausziehen und an der Seilführung (3) aushängen
- Starterseil (2) langsam zurückführen und Bügel Motorstopp (1) loslassen.
- Zündkerzenstecker aufstecken.

7.4 Lenkeroberteil umklappen



Zum platzsparenden Transportieren und Aufbewahren kann der Lenkeroberteil (1) umgeklappt werden.



Verletzungsgefahr!

Den Verbrennungsmotor vor dem Umklappen abstellen und den Zündkerzenstecker abziehen. Der Lenkeroberteil (1) darf nicht durch zusätzliches Gewicht belastet sein (z. B. mit über den Lenkeroberteil gehängter Arbeitskleidung).

Klemmgefahr!

Durch das Lösen der beiden Drehgriffe (3) kann der Lenkeroberteil (1) selbstständig umklappen. Darum den Lenkeroberteil (1) vor dem Lösen der beiden Drehgriffe (3) an der höchsten Stelle festhalten.

- Starterseil aushängen. (⇨ 7.3)
- Drehgriff (3) auf beiden Seiten lösen (gegen den Uhrzeigersinn ausdrehen).
- Lenkeroberteil (1) langsam nach vorne klappen.

7.5 Grasfangkorb zusammenbauen



- Grasfangkorbberteil (B) auf das Grasfangkorbunterteil (C) setzen.
- Korrekten Sitz überprüfen: Die Laschen (1) müssen exakt über den Öffnungen (2) sitzen. Alle Laschen (1) und Führungsnasen (3) müssen innen sitzen. Das Grasfangkorbberteil (B) muss das Grasfangkorbunterteil (C) rundum von außen umschließen.
- Laschen (1), ausgehend von der hinteren Mitte, durch leichten Druck von außen in die Öffnungen (2) im Grasfangkorbunterteil eindrücken.

7.6 Grasfangkorb abnehmen und einhängen



Verletzungsgefahr!

Vor dem Einhängen und dem Abnehmen des Grasfangkorbes muss der Verbrennungsmotor abgestellt werden!

Einhängen:

- Auswurfklappe (1) öffnen und halten.
- Grasfangkorb (2) mit den Haltenasen (3) in die Aufnahmen (4) an der Geräterückseite einhängen. Sicherstellen, dass die Klappe (5) korrekt geschlossen ist.
- Auswurfklappe (1) loslassen.

Aushängen:

- Auswurfklappe (1) öffnen und halten.

- Grasfangkorb (2) anheben und nach hinten abnehmen.
- Auswurfklappe (1) langsam schließen.

7.7 Zentrale Schnitthöhenverstellung



Verletzungsgefahr!

Vor dem Verstellen der Schnitthöhe den Verbrennungsmotor abstellen.

Es können 7 verschiedene Schnitthöhen zwischen 25 mm und 75 mm eingestellt werden.

Schnittstufe 1:
niederste Schnitthöhe

Schnittstufe 7:
höchste Schnitthöhe

- Schnitthöhenverstellhebel (1) mit einer Hand zum Hinterrad (2) drücken und halten.
- Schnitthöhenverstellhebel (1) in die gewünschte Position stellen.
- Schnitthöhenverstellhebel (1) langsam loslassen und einrasten lassen.

7.8 Kraftstoff und Motoröl



Verletzungsgefahr!

Die Warnhinweise im Kapitel "Zu Ihrer Sicherheit" beachten. (⇨ 4.)



Schäden am Gerät vermeiden!

Vor dem ersten Startvorgang Motoröl einfüllen (siehe Gebrauchsanleitung Verbrennungsmotor). VIKING empfiehlt zum Einfüllen des Motoröls eine geeignete Einfüllhilfe (z. B. Trichter) zu verwenden. Im Lieferumfang des Gerätes ist keine Einfüllhilfe enthalten.

Motoröl:

Das zu verwendende Motoröl und die Ölfüllmenge entnehmen Sie der Gebrauchsanleitung Verbrennungsmotor. Füllstandskontrolle regelmäßig durchführen (siehe Gebrauchsanleitung Verbrennungsmotor). Das Unter- und Überschreiten des richtigen Ölstands ist zu vermeiden.



Kraftstoff:

Empfehlung: Frische Markenkraftstoffe. Angaben zur Kraftstoffqualität (Oktanzahl) entnehmen Sie der Gebrauchsanleitung Verbrennungsmotor;

- Benzin bleifrei

Zum Auftanken sollte ein Trichter (nicht im Lieferumfang enthalten) verwendet werden.



8. Sicherheitseinrichtungen

Das Gerät ist für die sichere Bedienung und zum Schutz vor unsachgemäßer Benutzung mit mehreren Sicherheitseinrichtungen ausgestattet.



Verletzungsgefahr!

Wird bei einer der Sicherheitseinrichtungen ein Defekt festgestellt, darf das Gerät nicht in Betrieb genommen werden. Wenden Sie sich an einen Fachhändler, VIKING empfiehlt den VIKING Fachhändler.

8.1 Schutzeinrichtungen

Der Rasenmäher ist mit Schutzeinrichtungen ausgestattet, die einen unbeabsichtigten Kontakt mit dem Mähmesser und mit ausgeworfenem Schnittgut verhindern. Dazu zählen das Gehäuse, die Auswurfklappe, der Grasfangkorb und der ordnungsgemäß montierte Lenker.

8.2 Bügel Motorstopp

Der Rasenmäher ist mit einer Motorstopp-Vorrichtung ausgestattet.

Im laufenden Betrieb wird durch Loslassen des Bügels Motorstopp der Verbrennungsmotor abgestellt. Der Verbrennungsmotor und das Messer kommen innerhalb von 3 Sekunden zum Stillstand.



Verletzungsgefahr!

Ist die Nachlaufzeit des Messers größer, das Gerät nicht mehr verwenden und zum Fachhändler bringen.

Messen der Nachlaufzeit

Nach dem Starten des Verbrennungsmotors dreht sich das Messer und ein Windgeräusch ist hörbar. Die Nachlaufzeit entspricht der Dauer des

Windgeräusches nach dem Abstellen des Verbrennungsmotors, sie kann mit einer Stoppuhr gemessen werden.

9. Hinweise zum Arbeiten

Einen schönen und dichten Rasen erhält man,

- wenn mit langsamer Fahrgeschwindigkeit gemäht wird.
- wenn der Rasen häufig gemäht und kurz gehalten wird.
- wenn bei heißem und trockenem Klima der Rasen nicht zu kurz gemäht wird, da er sonst von der Sonne verbrannt und unansehnlich wird.
- wenn mit scharfem Mähmesser gearbeitet wird – Mähmesser daher regelmäßig schärfen (Fachhändler).
- wenn die Schnittrichtung regelmäßig gewechselt wird.

10. Gerät in Betrieb nehmen

10.1 Verbrennungsmotor starten



Schäden am Gerät vermeiden!

Den Verbrennungsmotor nicht im hohem Gras bzw. in tiefster Schnitthöhe starten. Ein erschwerter Startvorgang wäre die Folge. Nach dem Startvorgang arbeitet der Verbrennungsmotor aufgrund einer Fixgaseinstellung immer mit optimaler Arbeitsdrehzahl.

Startvorgang bei kaltem Verbrennungsmotor:

- **Nur bei MB 248, MB 248 T:**
Primer (1) dreimal drücken.
- Bügel Motorstopp (2) zum Lenker drücken und halten.
- Starterseil (3) langsam bis zum Kompressionswiderstand ausziehen. Anschließend kräftig und schnell bis auf Armlänge durchziehen. Starterseil (3) wieder langsam zurückführen, damit es wieder aufgerollt werden kann. Vorgang wiederholen, bis der Verbrennungsmotor läuft.

Startvorgang bei warmem Verbrennungsmotor:



Schäden am Gerät vermeiden!

Bei warmem Verbrennungsmotor muss der Primer nicht mehr gedrückt werden. Es ist jedoch zu beachten, dass bei sehr kaltem Wetter der Verbrennungsmotor schnell abkühlen kann.

- Startvorgang wie bei kaltem Verbrennungsmotor.
Nur bei MB 248, MB 248 T:
Das Drücken des Primers (1) entfällt.

10.2 Verbrennungsmotor abstellen



Zum Abstellen des Verbrennungsmotors den Bügel Motorstopp (15) loslassen. Verbrennungsmotor und Mähmesser kommen nach kurzer Auslaufzeit zum Stillstand.

10.3 Bügel Fahrtrieb (MB 248 T, MB 253 T)



Fahrtrieb einschalten:

- Verbrennungsmotor starten. (⇒ 10.1)
- Bügel Fahrtrieb (1) zum Lenker ziehen und halten. Der Fahrtrieb schaltet sich ein und der Rasenmäher setzt sich vorwärts in Bewegung.

Fahrtrieb ausschalten:

- Bügel Fahrtrieb (1) loslassen. Der Fahrtrieb schaltet sich aus und der Rasenmäher bleibt stehen. Der Verbrennungsmotor läuft weiter.

10.4 Füllstandsanzeige



Der Grasfangkorb ist mit einer Füllstandsanzeige (1) am Grasfangkorbberteil ausgestattet.

Der Luftstrom, der durch die Rotation des Mähmessers entsteht und für die Befüllung des Grasfangkorbes sorgt, hebt die Füllstandsanzeige an (2): Der Grasfangkorb wird mit Schnittgut befüllt.

Füllt sich der Grasfangkorb mit Gras, verringert sich dieser Luftstrom und die Füllstandsanzeige senkt sich (3):

- Gefüllten Grasfangkorb entleeren (⇒ 10.5).

10.5 Grasfangkorb entleeren



Verletzungsgefahr!

Vor dem Entnehmen des Grasfangkorbes den Verbrennungsmotor aus Sicherheitsgründen abstellen.

- Grasfangkorb aushängen. (⇒ 7.6)
- Grasfangkorb am Haltegriff (1) und am Griff (2) halten und Schnittgut entleeren.
- Sicherstellen, dass die Klappe (3) korrekt geschlossen ist. Grasfangkorb einhängen. (⇒ 7.6)

11. Wartung

11.1 Allgemein



Verletzungsgefahr!

Beachten Sie die Sicherheitshinweise im Kapitel „Zu Ihrer Sicherheit“ (⇒ 4.).

Jährliche Wartung durch den Fachhändler:

Der Rasenmäher sollte einmal jährlich von einem Fachhändler überprüft werden. VIKING empfiehlt den VIKING Fachhändler.

11.2 Gerät reinigen



Wartungsintervall:

Nach jedem Einsatz



Verletzungsgefahr!

Verbrennungsmotor abstellen und Zündkerzenstecker abziehen. Vor dem Aufstellen des Gerätes in die Reinigungsposition den Kraftstofftank entleeren (leerfahren).

Reinigungsposition:

- Schnittstufe 1 auswählen. (⇒ 7.7)
- Lenkeroberteil (1) durch Ausdrehen der beiden Drehgriffe (2) lösen.
- Auswurfklappe öffnen und halten.
- Gerät in die Reinigungsposition aufstellen, bis es selbstständig in der Reinigungsposition steht.

11.3 Verbrennungsmotor

Wartungsintervall:

Siehe Gebrauchsanleitung Verbrennungsmotor.

Allgemein Hinweise:

Beachten Sie die Bedienungs- und Wartungshinweise, die Sie der beiliegenden Gebrauchsanleitung Verbrennungsmotor entnehmen können.

Besonders wichtig für eine lange Nutzungsdauer sind stets ausreichender Ölstand, der regelmäßige Öl- sowie Luftfilterwechsel.

Die empfohlenen Ölwechsel-Intervalle sowie Informationen über Motoröl und Öfüllmenge finden Sie ebenfalls in der Gebrauchsanleitung Verbrennungsmotor.

Die Kühlrippen müssen stets sauber gehalten werden, um eine ausreichende Kühlung des Verbrennungsmotors zu gewährleisten.

11.4 Verschleißgrenze des Mähmessers prüfen



Verletzungsgefahr!

Beachten Sie die Sicherheitshinweise im Kapitel "Zu Ihrer Sicherheit". (⇒ 4.)

Wartungsintervall:

Vor jedem Einsatz.



Verletzungsgefahr!

Ein verschlissenes Mähmesser kann abbrechen und schwere Verletzungen verursachen. Die Anweisungen zur Messerwartung sind deshalb immer einzuhalten. Mähmesser werden je nach Einsatzort und Einsatzdauer unterschiedlich stark abgenutzt. Wenn Sie das Gerät auf sandigem Untergrund bzw. häufig unter trockenen Bedingungen einsetzen, wird das Mähmesser stärker beansprucht und verschleißt überdurchschnittlich schnell.

Prüfvorgang:

Vor jedem Prüfvorgang ist das Mähmesser (1) gründlich zu reinigen.

- Gerät in die Reinigungsposition aufstellen. (⇒ 11.2)

Mähmesserstärke:

Die Messerstärke (A) muss an jeder Stelle zumindest **2 mm** betragen. Die wichtigsten Stellen sind in der Abbildung markiert. (Überprüfung mittels Messschieber).

Verschleißgrenze der Schneiden:

Die Schneiden dürfen beim Schärfen maximal **5 mm** – Abstand (B) – zurückgeschliffen werden. Zur Überprüfung ein Lineal (2) an die vordere Messerkante (3) anlegen und den Verschleiß prüfen.

11.5 Mähmesser warten



Verletzungsgefahr!

Beachten Sie die Sicherheitshinweise im Kapitel "Zu Ihrer Sicherheit". (⇒ 4.) Es wird empfohlen, das Schärfen des Mähmessers von einem Fachhändler durchführen zu lassen.

Mähmesser demontieren:

Zur Demontage einen Holzklötz (1) (ca. 60 x 60 mm) zum Gegenhalten des Mähmessers (2) verwenden.

- Messerschraube (3) lösen und ausdrehen. Messerschraube (3), Scheibe (4) und Mähmesser (2) entnehmen.

Mähmesser schärfen:



Verletzungsgefahr!

Während des Schärfvorgangs immer Schutzbrille und Handschuhe tragen.

- Mähmesser beim Schleifen kühlen, z. B. mit Wasser. Eine Blaufärbung darf nicht auftreten, da sonst die Schneidhaltigkeit vermindert wird.
- Mähmesser gleichmäßig schärfen, um Vibrationen durch Unwucht zu vermeiden.

- Der Schneidwinkel von **30°** muss eingehalten werden.
- Beim Schärfen die Verschleißgrenzen beachten.



Verletzungsgefahr!

Das Mähmesser muss erneuert werden, wenn Kerben oder Risse erkennbar sind, oder wenn eine Verschleißgrenze (⇒ 11.4) erreicht ist.

Mähmesser montieren:

Zur Montage einen Holzklötz (1) zum Gegenhalten des Mähmessers (2) verwenden.



Die Laschen an der Unterseite des Mähmessers verhindern eine falsche Montage.

- Messerschraube (3) mit **Loctite 243** versehen.
- Mähmesser (2) mit den hochgebogenen Kanten nach oben auf Messerbuchse (5) aufsetzen.
- Sicherscheibe (4) auflegen und mit der Messerschraube (3) mit **60 - 65 Nm** festziehen.



Verletzungsgefahr!

Das vorgeschriebene Anziehmoment der Messerschraube muss eingehalten werden.
Die Sicherscheibe (4) muss bei jeder Messermontage erneuert werden.
Die Messerschraube (3) muss bei jedem Messertausch erneuert werden.

11.6 Aufbewahrung (Winterpause)

Bei längerer Stilllegung des Gerätes (Winterpause) die nachfolgenden Punkte beachten:

- Alle äußeren Teile des Gerätes sorgfältig reinigen.
- Sämtliche beweglichen Teile gut einölen bzw. einfetten.
- Kraftstofftank und Vergaser entleeren (z. B. durch Leerfahren).
- Zündkerze herausschrauben (siehe Gebrauchsanleitung Verbrennungsmotor) und ca. 3 cm³ Motoröl durch die Zündkerzenöffnung in den Verbrennungsmotor einfüllen. Verbrennungsmotor einige Male ohne Zündkerze durchdrehen (am Starterseil ziehen).



Brandgefahr!

Zündkerzenstecker wegen Entzündungsgefahr weg vom Zündkerzenloch halten.

- Zündkerze wieder einschrauben (siehe Gebrauchsanleitung Verbrennungsmotor).
- Ölwechsel durchführen (siehe Gebrauchsanleitung Verbrennungsmotor).
- Gerät in einem trockenen, verschlossenen und staubarmen Raum aufbewahren. Stellen Sie sicher, dass es sich außerhalb der Reichweite von Kindern befindet.

12. Transport

12.1 Transport



Verletzungsgefahr!

Beachten Sie vor dem Transport das Kapitel "Zu Ihrer Sicherheit". (⇒ 4.)

Tragen Sie das Gerät nur mit Hilfe einer zweiten Person. Dabei immer geeignete Sicherheitsbekleidung (Sicherheitsschuhe, feste Handschuhe) tragen.

Vor dem Anheben bzw. Transport den Zündkerzenstecker abziehen.

Gerät anheben oder tragen:

- Gerät ausschließlich am Haltepunkt (1) und am Lenkeroberteil (2) bzw. bei umgeklapptem Lenkeroberteil an den beiden Lenkerunterteilen (3) anheben bzw. tragen (siehe Abbildung **A**).

Gerät transportieren:



Verletzungsgefahr!

Das Gerät nur verzurren, wenn es auf allen vier Rädern steht. In dieser Stellung liegt das Mähmesser nicht frei und es kann kein Motoröl oder Kraftstoff austreten (siehe Abbildung **B**).

Bei einem Transport auf einer Ladefläche (Anhänger, Auto usw.) das Gerät mit geeigneten und ausreichend dimensionierten Befestigungsmitteln gegen Verrutschen sichern. Seile bzw. Gurte an folgenden Punkten am Gerät befestigen:

- Vorderrad, Hinterrad

- Lenkerunterteile

13. Verschleiß minimieren und Schäden vermeiden

Wichtige Hinweise zur Wartung und Pflege der Produktgruppe

Rasenmäher Benzin

Für Sach- und Personenschäden, die durch Nichtbeachtung der Hinweise in der Bedienungsanleitung, insbesondere hinsichtlich Sicherheit, Bedienung und Wartung, verursacht werden, oder die durch Verwendung nicht zugelassener Anbau- oder Ersatzteile auftreten, schließt die Fa. VIKING jede Haftung aus.

Bitte beachten Sie unbedingt folgende wichtige Hinweise zur Vermeidung von Schäden oder übermäßigem Verschleiß an Ihrem VIKING Gerät:

1. Verschleißteile

Manche Teile des VIKING Gerätes unterliegen auch bei bestimmungsgemäßem Gebrauch einem normalen Verschleiß und müssen je nach Art und Dauer der Nutzung rechtzeitig ersetzt werden.

Dazu gehören u.a.:

- Messer
- Grasfangkorb
- Keilriemen (MB 248 T, MB 253 T)

2. Einhaltung der Vorgaben dieser Gebrauchsanleitung

Benutzung, Wartung und Lagerung des VIKING Gerätes müssen so sorgfältig erfolgen, wie in dieser Gebrauchsanleitung beschrieben. Alle Schäden, die durch Nichtbeachten der

Sicherheits-, Bedienungs- und Wartungshinweise verursacht werden, hat der Benutzer selbst zu verantworten.

Dies gilt insbesondere für:

- nicht von VIKING freigegebene Veränderungen am Produkt.
- Verwendung von nicht von VIKING zugelassenen Betriebsstoffen (Schmiermittel, Benzin und Motoröl, siehe Angaben des Herstellers des Verbrennungsmotors).
- Die Verwendung von Werkzeugen oder Zubehören, die nicht für das Gerät zulässig, geeignet oder qualitativ minderwertig sind.
- nicht bestimmungsgemäße Verwendung des Produktes.
- Einsatz des Produktes bei Sport- oder Wettbewerbs-Veranstaltungen.
- Folgeschäden durch die Weiterbenutzung des Produktes mit defekten Bauteilen.

3. Wartungsarbeiten

Alle im Abschnitt "Wartung" aufgeführten Arbeiten müssen regelmäßig durchgeführt werden.

Soweit diese Wartungsarbeiten nicht vom Benutzer selbst ausgeführt werden können, ist damit ein Fachhändler zu beauftragen.

VIKING empfiehlt Wartungsarbeiten und Reparaturen nur beim VIKING Fachhändler durchführen zu lassen.

VIKING Fachhändlern werden regelmäßig Schulungen angeboten und technische Informationen zur Verfügung gestellt.

Werden diese Arbeiten versäumt, können Schäden auftreten, die der Benutzer zu verantworten hat.

Dazu zählen unter anderem:

- Korrosions- und andere Folgeschäden durch unsachgemäße Lagerung.
- Schäden am Gerät durch die Verwendung von qualitativ minderwertigen Ersatzteilen.
- Schäden infolge nicht rechtzeitig oder unzureichend durchgeführter Wartung bzw. Schäden durch Wartungs- oder Reparaturarbeiten, die nicht in Werkstätten von Fachhändlern durchgeführt wurden.

14. Umweltschutz



Rasenschnitt gehört nicht in den Müll, sondern soll kompostiert werden.

Verpackungen, Gerät und Zubehöre sind aus recyclingfähigen Materialien hergestellt und entsprechend zu entsorgen.

Die getrennte, umweltgerechte Entsorgung von Materialresten fördert die Wiederverwendbarkeit von Wertstoffen. Aus diesem Grund ist nach Ablauf der gewöhnlichen Gebrauchsdauer das Gerät der Wertstoffsammlung zuzuführen. Beachten Sie bei der Entsorgung die Angaben im Kapitel "Entsorgung". (⇒ 4.9)

Wenden Sie sich an Ihr Recycling-Center oder Ihren Fachhändler, um zu erfahren, wie Abfallprodukte fachgerecht zu entsorgen sind.

15. Übliche Ersatzteile

Mähmesser MB 248, MB 248 T

6350 702 0102

Mähmesser MB 253, MB 253 T

6371 702 0102

Messerschraube

9008 319 9028

Sicherscheibe

0000 702 6600



Die Befestigungselemente des Mähmessers (z. B. Messerschraube) müssen beim Messertausch bzw. bei der Messermontage ersetzt werden. Ersatzteile sind beim VIKING Fachhändler erhältlich.

16. CE-Konformitätserklärung des Herstellers

Wir,

VIKING GmbH
Hans Peter Stihl-Straße 5
A-6336 Langkampfen/Kufstein

erklären, dass die Maschine

Rasenmäher, handgeführt mit
Verbrennungsmotor (MB)

Fabrikmarke: VIKING
Typ: MB 248.3
MB 248.3 T
Serienidentifizierung: 6350

Typ: MB 253.1
MB 253.1 T
Serienidentifizierung: 6371

mit folgenden EG-Richtlinien
übereinstimmt:
97/68/EC, 2000/14/EC, 2004/108/EC,
2006/42/EC

Das Erzeugnis ist in Übereinstimmung mit
folgenden Normen entwickelt worden:
EN ISO 5395-1, EN ISO 5395-2

Angewandtes
Konformitätsbewertungsverfahren:
Anhang VIII (2000/14/EC)

Name und Anschrift der beteiligten
benannten Stelle:

TÜV Rheinland LGA Products GmbH
Tillystraße 2
D-90431 Nürnberg

Zusammenstellung und Aufbewahrung
der Technischen Unterlagen:
Sven Zimmermann
VIKING GmbH

Das Baujahr und die Seriennummer sind
auf dem Typenschild des Geräts
angegeben.

MB 248.3, MB 248.3 T

Gemessener Schalleistungspegel:
95,2 dB(A)

Garantierter Schalleistungspegel:
96 dB(A)

MB 253.1, MB 253.1 T

Gemessener Schalleistungspegel:
97,0 dB(A)

Garantierter Schalleistungspegel:
98 dB(A)

Langkampfen,
2015-01-02 (JJJJ-MM-TT)

VIKING GmbH

Sven Zimmermann

Abteilungsleiter Konstruktion

17. Technische Daten

MB 248.3 / MB 248.3 T:

Serienidentifizierung:	6350
Verbrennungsmotor, Bauart:	4-Takt- Verbrennungs- motor
Motortyp:	B&S Series 450
Nennleistung bei Nenn Drehzahl:	1,6 - 2900 kW-U/min
Hubraum:	125 ccm
Kraftstofftank:	0,8 l
Art der Schneidvorrichtung:	Messerbalken
Schnittbreite:	46 cm
Drehzahl der Schneidvorrichtung:	2900 U/min
Motorabtriebsdreh- zahl:	2900 U/min
Gemäß Richtlinie 2000/14/EC: Garantierter Schall- leistungspegel $L_{WA,d}$	96 dB(A)
Gemäß Richtlinie 2006/42/EC: Schalldruckpegel am Arbeitsplatz L_{pA}	85 dB(A)
Unsicherheit K_{pA}	1 dB(A)
Angegebener Schwingungskenn- wert nach EN 12096: Gemessener Wert a_{hw}	4,85 m/sec ²

MB 248.3 / MB 248.3 T:

Unsicherheit K_{hw} Messung gemäß EN 20643	2,43 m/sec ²
L/B/H:	155/52/106 cm
Gewicht:	26/28 kg

MB 253.1 / MB 253.1 T:

Serienidentifizierung:	6371
Verbrennungsmotor, Bauart:	4-Takt- Verbrennungs- motor
Motortyp:	B&S Series 625
Nennleistung bei Nenn Drehzahl:	2,2 - 2800 kW-U/min
Hubraum:	150 ccm
Kraftstofftank:	0,8 l
Art der Schneidvorrichtung:	Messerbalken
Schnittbreite:	51 cm
Drehzahl der Schneidvorrichtung:	2800 U/min
Motorabtriebsdreh- zahl:	2800 U/min
Gemäß Richtlinie 2000/14/EC: Garantierter Schall- leistungspegel L_{WAAd}	98 dB(A)
Gemäß Richtlinie 2006/42/EC: Schalldruckpegel am Arbeitsplatz L_{pA}	85 dB(A)
Unsicherheit K_{pA}	2 dB(A)
Angegebener Schwingungskenn- wert nach EN 12096: Gemessener Wert a_{hw}	5,00 m/sec ²
Unsicherheit K_{hw} Messung gemäß EN 20643	2,50 m/sec ²

MB 253.1 / MB 253.1 T:

L/B/H:	160/55/106 cm
Gewicht:	27/29 kg

**MB 248.3 / MB 248.3 T
MB 253.1 / MB 253.1 T:**

Sicherheitseinrich- tung:	Motorstopp
Startvorrichtung:	Seilstart
Anziehmoment Messerschraube:	60 - 65 Nm
Radantrieb Hinter- rad (MB 248.3 T/ MB 253.1 T)	1-Gang vorwärts
Radabmessungen vorne:	180 mm
Radabmessungen hinten:	200 mm
Schnitthöhe:	25 - 75 mm
Füllmenge Grasfangkorb:	55 l

18. Fehlersuche

✂ eventuell einen Fachhändler aufsu-
chen, VIKING empfiehlt den VIKING
Fachhändler.

📖 siehe Gebrauchsanleitung
Verbrennungsmotor.

Störung:

Verbrennungsmotor läuft nicht an

Mögliche Ursache:

- Bügel Motorstopp nicht betätigt.
- Kein Kraftstoff im Tank; Kraftstoffleitung verstopft.
- Schlechter, verschmutzter oder alter Kraftstoff im Tank.
- Luftfilter verschmutzt.

- Zündkerzenstecker von Zündkerze abgezogen; Zündkabel schlecht am Stecker befestigt.
- Zündkerze verrußt oder beschädigt; falscher Elektrodenabstand.
- Primer nicht betätigt (MB 248, MB 248 T).

Abhilfe:

- Bügel Motorstopp zum Lenker drücken und halten. (⇒ 10.1)
- Kraftstoff nachfüllen; Kraftstoffleitung reinigen. ✂
- Stets frischen Markenkraftstoff, Benzin bleifrei verwenden; Vergaser reinigen. ✂
- Luftfilter reinigen. ✂
- Zündkerzenstecker aufstecken; Verbindung zwischen Zündkabel und Stecker prüfen. ✂
- Zündkerze reinigen oder ersetzen; Elektrodenabstand einstellen. ✂
- Primer vor dem Startvorgang 3-mal drücken. (⇒ 10.1)

Störung:

Erschwertes Starten oder die Leistung des Verbrennungsmotors lässt nach.

Mögliche Ursache:

- Rasenmähergehäuse verstopft.
- Mähen mit zu niedriger Schnittstufe bzw. die Vorschubgeschwindigkeit ist im Verhältnis zur Schnitthöhe zu groß.
- Wasser im Kraftstofftank und Vergaser; Vergaser ist verstopft.
- Kraftstofftank verschmutzt.
- Luftfilter verschmutzt.
- Zündkerze verrußt.

Abhilfe:

- Rasenmähergehäuse reinigen (Zündkerzenstecker abziehen!). (⇒ 11.2)

- Höhere Schnittstufe einstellen bzw. Schiebengeschwindigkeit verringern. (⇒ 7.7)
- Kraftstofftank entleeren, Kraftstoffleitung und Vergaser reinigen. ✖
- Kraftstofftank reinigen. ✖
- Luftfilter reinigen. ✖
- Zündkerze reinigen. ✖

Störung:

Verbrennungsmotor wird sehr heiß.

Mögliche Ursache:

- Zu geringer Ölstand im Verbrennungsmotor.
- Kühlrippen verschmutzt.

Abhilfe:

- Motoröl wechseln. (⇒ 7.8)
- Kühlrippen reinigen. (⇒ 11.2)

Störung:

Starke Vibrationen während des Betriebs.

Mögliche Ursache:

- Schneideinheit defekt.
- Befestigung des Verbrennungsmotors lose.

Abhilfe:

- Mähmesser, Messerwelle und Messerbefestigung (Messerschraube und Sickerscheibe) kontrollieren und ggf. reparieren. ✖
- Schrauben Befestigung Verbrennungsmotor anziehen. ✖

Störung:

Unsauberer Schnitt, Rasen wird gelb

Mögliche Ursache:

- Mähmesser ist stumpf oder verschlissen

Abhilfe:

- Mähmesser schärfen oder ersetzen (⇒ 11.4), (⇒ 11.5), ✖

 Service ausgeführt am

 Datum nächster Service

19. Serviceplan

19.1 Übergabebestätigung

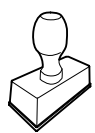
<p>Modell: _____</p> <p>Serialnummer:</p> <p><input type="text"/> <input type="text"/> <input type="text"/> <input type="text"/> <input type="text"/> <input type="text"/> <input type="text"/> <input type="text"/> <input type="text"/> <input type="text"/></p> <p>Datum: <input type="text"/> <input type="text"/> <input type="text"/> <input type="text"/> <input type="text"/> <input type="text"/> <input type="text"/> <input type="text"/></p> <div style="text-align: center;">  </div> <p>Nächster Service</p> <p>Datum: <input type="text"/> <input type="text"/> <input type="text"/> <input type="text"/> <input type="text"/> <input type="text"/> <input type="text"/> <input type="text"/></p>

19.2 Servicebestätigung



Geben Sie diese
Gebrauchsanleitung bei
Wartungsarbeiten Ihrem VIKING
Fachhändler.

Er bestätigt auf den vorgedruckten Feldern
die Durchführung der Servicearbeiten.

Dear Customer,

Thank you for choosing a VIKING quality product.

This product has been produced using state-of-the-art production methods and extensive quality assurance procedures, because our goal is only achieved if you, the customer, are satisfied with your machine.

If you have any questions concerning your machine, please contact your dealer or our sales agency directly.

I hope that your VIKING machine will give you great enjoyment.



Dr. Peter Pretzsch
Management

1. Table of contents

Notes on the instruction manual	28	Notes on working with the machine	36
General	28	Operating the machine	37
Instructions for reading the instruction manual	28	Starting the engine	37
Machine overview	28	Stopping the engine	37
For your safety	28	Self-propulsion lever (MB 248 T, MB 253 T)	37
General	28	Level indicator	37
Refilling the tank – handling petrol	30	Emptying the grass catcher box	37
Clothing and equipment	30	Maintenance	37
Transporting the machine	30	General	37
Before operation	30	Cleaning the machine	37
Working with your machine	31	Engine	38
Maintenance and repairs	32	Checking the mowing blade wear limit	38
Storage for prolonged periods without operation	33	Maintaining the mowing blade	38
Disposal	34	Storage (winter break)	39
Description of symbols	34	Transport	39
Standard equipment	34	Transporting	39
Preparing the machine for operation	34	Minimising wear and preventing damage	39
General	34	Environmental protection	40
Assembling the handlebar	35	Standard spare parts	40
Attaching and detaching the recoil starter rope	35	CE - manufacturer's declaration of conformity	40
Folding down the upper handlebar	35	Technical specifications	41
Assembling grass catcher box	35	Troubleshooting	42
Removing and attaching the grass catcher box	35	Service schedule	43
Central cutting height adjustment	36	Handover confirmation	43
Fuel and engine oil	36	Service confirmation	43
Safety devices	36		
Safety devices	36		
Motorstop lever	36		

2. Notes on the instruction manual

2.1 General

This instruction manual constitutes **original manufacturer's instructions** in the sense of EC Directive 2006/42/EC.

VIKING is continually striving to further develop its range of products; we therefore reserve the right to make alterations to the form, technical specifications and equipment level of our standard equipment.

For this reason, the information and illustrations in this manual are subject to alterations.

This instruction manual is protected by copyright. All rights reserved, especially the right of reproduction, translation and processing using electronic systems.

2.2 Instructions for reading the instruction manual

Illustrations and texts describe specific operating steps.

All symbols which are affixed to the machine are explained in this instruction manual.

Viewing direction:

Viewing direction when "**left**" and "**right**" are used in the instruction manual: the user is standing behind the machine and is looking forwards in the direction of travel.

Section reference:

References to relevant sections and subsections for further descriptions are made using arrows. The following example shows a reference to a section: (⇒ 4.)

Designation of text passages:

The instructions described can be identified as in the following examples.

Operating steps which require intervention on the part of the user:

- Release bolt (1) using a screwdriver, operate lever (2)...

General lists:

- Use of the product for sporting or competitive events

Texts with added significance:

Text passages with added significance are identified using the symbols described below in order to especially emphasise them in the instruction manual:



Danger

Risk of accident and severe injury to persons. A certain type of behaviour is necessary or must be avoided.



Warning

Risk of injury to persons. A certain type of behaviour prevents possible or probable injuries.



Caution

Minor injuries or material damage can be prevented by a certain type of behaviour.



Note

Information for better use of the machine and in order to avoid possible operating errors.

Texts relating to illustrations:

Illustrations relating to use of the machine can be found in the front of this instruction manual.

The camera symbol serves to link the figures on the illustration pages with the corresponding text passages in the instruction manual.



3. Machine overview



- 1 Upper handlebar
- 2 Recoil starter rope
- 3 Rotary handle
- 4 Lower handlebar
- 5 Rear wheel
- 6 Cutting height adjustment
- 7 Primer
- 8 Housing
- 9 Front wheel
- 10 Spark plug socket
- 11 Engine
- 12 Discharge flap
- 13 Grass catcher box
- 14 Self-propulsion lever
- 15 Motorstop lever

4. For your safety

4.1 General



These safety regulations must be observed when working with the machine.



Read the entire instruction manual before using the machine for the first time. Keep the instruction manual in a safe place for future reference.

Observe the operating and maintenance instructions contained in the separate engine instruction manual.

These safety precautions are essential for your safety, however the list is not exhaustive. Always use the machine in a reasonable and responsible manner and be aware that the user is responsible for accidents involving third parties or their property.

Make sure that you are familiar with the controls and use of the machine.

The machine must only be used by persons who have read the instruction manual and are familiar with operation of the machine. The user should seek expert and practical instruction prior to initial operation. The user must receive instruction on safe use of the machine from the vendor or another expert.

During this instruction, the user should be made aware that the utmost care and concentration are required for working with the machine.



Risk of death from suffocation!

Packaging material is not a toy - danger of suffocation! Keep packaging material away from children.

Only give or lend the machine, including any accessories, to persons who are familiar with this model and how to operate it. The instruction manual forms part of the machine and must always be provided to persons borrowing it.

The machine must only be operated by persons who are well rested and in good physical and mental condition. If your health is impaired, you should consult your doctor to determine whether working with the machine is possible. The machine should not be operated after the consumption of alcohol, drugs or medications which impair reactions.

Children, persons with impaired physical, sensory or mental faculties or those lacking the appropriate experience, or persons who are not familiar with the instructions, must never be allowed to use the machine.

Never allow children under the age of 16 to use the machine. Local regulations may specify a minimum age for users.

The machine is intended for private use.

Caution – risk of accident!

The lawn mower is only intended for mowing lawns. Its use for other purposes is not permitted and may be dangerous or result in damage to the machine.

Due to the physical danger to the user, the lawn mower must not be used for the following applications (incomplete list):

- For trimming bushes, hedges and shrubs.
- For cutting creepers.
- For tending lawn roofs and balcony boxes.
- For shredding or chopping tree or hedge cuttings.
- For clearing paths (vacuuming, blowing).
- For levelling earth mounds, e.g. mole hills.

- For transporting clippings, except in the grass catcher box intended for this purpose.

For safety reasons, any modification to the machine, except the proper installation of accessories approved by VIKING, is forbidden and results in voiding of the warranty cover. Information regarding approved accessories can be obtained from your VIKING specialist dealer.

In particular, any tampering with the machine which increases the power output or speed of the engine or motor is forbidden.

It is not permitted to transport objects, animals or persons, particularly children, on the machine.

Particular care is required during use in public green spaces, parks, sports fields, along roads and in agricultural and forestry businesses.



Caution: Danger to health due to vibrations!

Excessive exposure to vibrations can result in damage to the cardiovascular or nervous system, particularly in persons with cardiovascular problems. Please consult a physician if you experience symptoms that may have been caused by vibrational loads. Symptoms of this kind principally affect the fingers, hands or wrists and include (incomplete list):

- numbness,
- pain,
- muscular weakness,
- skin discolouration,
- unpleasant tingling sensation.

4.2 Refilling the tank – handling petrol



Danger to life!

Petrol is poisonous and extremely inflammable.

Petrol must only be stored in appropriate, tested containers (canisters). Always screw on the fuel tank and canister caps properly and tightly. Defective caps must be replaced for safety reasons.

Never use beverage bottles or similar for disposal or storage of fuels and lubricants. Persons, particularly children, could be tempted to drink out of them.



Keep petrol away from sparks, naked flames, pilot lights, heat sources, and other ignition sources. Do not smoke!

Refill the tank out-of-doors and do not smoke during refilling.

Before refilling the tank, stop the engine and allow it to cool.

Refilling with petrol must be performed before the engine is started. When the engine is running or is hot, the tank cap must not be removed and the tank must not be refilled with petrol.

Do not fill the fuel tank completely, but fill to approx. 4 cm below the edge of the filler neck so that the fuel has room to expand.

If petrol is spilled, the engine must only be started after the petrol-contaminated area has been cleaned. All attempts at starting must be avoided until the petrol fumes have dispersed (wipe dry).

Any spilt fuel must be wiped up immediately.

Clothing must be changed if it comes into contact with petrol.

Never store the machine with petrol in the tank inside a building. The resulting petrol fumes could come into contact with naked flames or sparks and could be ignited.

If it is necessary to drain the tank, this must be done out of doors.

4.3 Clothing and equipment



Always wear sturdy footwear with high-grip soles when working. Never work barefoot or, for example, in sandals.



Also always wear sturdy gloves and tie up and secure long hair (headscarf, cap, etc.) when performing maintenance and cleaning work or when transporting the machine.



Wear suitable safety glasses when sharpening the mowing blade.

Always wear long trousers and tight-fitting clothing when operating the machine.

Never wear loose clothes which may become caught on moving parts (control levers) – do not wear jewellery, ties or scarves.

4.4 Transporting the machine

Always wear gloves in order to prevent injuries due to sharp-edged and hot components.

Do not transport the machine with the engine running. Switch off the engine, let the blades come to a standstill and remove the spark plug socket prior to transport.

Only transport the machine once the engine has cooled down and with an empty fuel tank.

Use suitable loading aids (loading ramps, lifters).

Secure the machine and any machine components being transported (e.g. grass catcher box) on the load floor using fastening material of adequate size (belts, ropes, etc.).

Avoid contact with the mowing blade when lifting and carrying the machine.

Observe the information in the section "Transport". It describes how to lift and lash the machine. (⇒ 12.)

When transporting the machine, always observe regional legislation, especially regarding load security and the transport of objects on load floors.

4.5 Before operation

Make sure that only persons who are familiar with the instruction manual are permitted to use the machine.

Check the fuel system (particularly visible parts such as e.g. tank, tank cap, hose connections) before operating the machine. In the event of any leaks or damage, do not start the engine – **fire hazard!**

Have the machine repaired by a specialist dealer prior to operation.

Observe the local regulations regarding permitted operating times for gardening power tools with combustion engines or electric motors.

Carefully inspect the complete area on which the machine is to be used and remove any stones, sticks, wires, bones

and other foreign objects which could be thrown up by the machine. Obstacles (e.g. tree stumps, roots) can be easily overlooked in long grass.

For this reason, mark all foreign objects (obstacles) which are hidden in the lawn and cannot be removed before commencing work with the machine.

Defective and all other worn or damaged parts must be removed before using the machine. Replace any illegible or damaged danger signs and warnings on the machine. Your VIKING specialist has a supply of replacement stickers and all the other spare parts.

The machine must only be used in good operating condition. Before each use, check whether:

- The machine is properly assembled.
- The cutting tool and the entire cutting unit (mowing blade, fastening attachments, mowing deck housing) are in good condition. In particular check for secure fastening, damage (notches or cracks) and wear. (⇒ 11.5)
- The tank cap is properly attached.
- The tank and fuel-carrying parts as well as the tank cap are in good condition.
- The safety devices (e.g. motorstop lever, discharge flap, housing, handlebar, protective grille) are in good condition and working properly.
- The grass catcher box is undamaged and correctly installed; a damaged grass catcher box must not be used.
- The oil closure screw is properly attached.

Carry out any necessary work or consult a specialist dealer. VIKING recommends VIKING specialist dealers.

4.6 Working with your machine

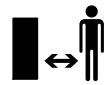

Never work when animals or persons, particularly children, are in the danger area.

The switch and safety devices installed in the machine must not be removed or bypassed. In particular, never secure the motorstop lever to the handlebar (e.g. by tying it).



Caution – risk of injury!

Never put hands or feet on or underneath rotating parts.
Never touch the rotating blade.

Always keep away from the discharge opening.

Always observe the safety distance provided by the handlebar. The handlebar must always be installed correctly and must not be modified. Never operate the machine with the handlebar folded down.

Never attach any objects to the handlebar (e.g. work clothing).

Only work during the day or with good artificial light.

Do not operate the machine in the rain or during thunder storms, particularly when there is a risk of lightning strike.

The risk of accidents is higher if the ground is damp due to increased danger of slipping.

Particular caution should be exercised during working in order to prevent slipping. If possible, avoid using the machine when the ground is damp.

Exhaust gases:



Danger to life through poisoning!

In the case of nausea, headache, impaired vision (e.g. decreasing field of view) hearing disorder, dizziness, decreasing power of concentration, stop working immediately. These symptoms may be caused by excessively high exhaust gas concentrations.



The machine generates poisonous exhaust gases when the engine is running. The gases contain poisonous carbon monoxide, a colourless and odourless gas, as well as other pollutants. The engine must never be operated in closed or poorly ventilated spaces.

Starting:

Exercise care when starting and observe the instructions contained in the section entitled "Initial operation of machine". (⇒ 10.)

Keep your feet a safe distance from the cutting tool.

The machine must not be tilted during start-up.

The self-propulsion lever must not be pressed when starting the engine.

Do not start the engine if the discharge chute is not covered by the discharge flap or the grass catcher box.

Working on slopes:

Always work across and back on slopes, never up and down. If the user loses control when mowing up and down, there is a risk of being run over by the machine.

Be particularly careful when changing direction on a slope.

Always ensure good stability on slopes and avoid mowing on excessively steep slopes.

For safety reasons, the machine must not be used on slopes with an inclination of more than 25° (46.6%). **Risk of injury!** A slope inclination of 25° corresponds to a vertical height increase of 46.6 cm for a 100 cm horizontal distance.

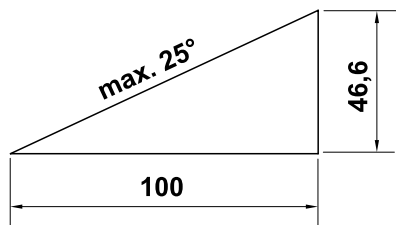

In order to ensure an adequate oil supply for the engine, the information in the accompanying engine instruction manual must be additionally observed when using the machine on slopes.

Working:



Risk of injury!

Never place your hands or feet above, underneath or on rotating parts.



Do not attempt to examine the blade while the lawn mower is operating. Never open the discharge flap and/or remove the grass catcher box when the mowing blade is running. Rotating blades can cause injury.

Only operate the machine at walking speed – never run when working with the machine. Working quickly with the machine increases the risk of injury due to stumbling, slipping, etc.

Be particularly careful when turning the machine around or pulling it towards you.

Risk of stumbling!

Use the machine with great care when working near slopes, terraces, ditches and embankments. In particular, ensure that you maintain sufficient distance to such danger areas.

Objects hidden in the turf (lawn sprinkler systems, posts, water valves, foundations, electrical wires, etc.) must be avoided.

Never run over any such foreign objects.



Beware of the cutting tool running on for several seconds before coming to a standstill.

Stop the engine, allow the work tool to come to a complete standstill and detach the spark plug socket

- before leaving the machine unattended,
- before re-filling the tank. Allow the engine to cool down before re-filling the tank.

Fire hazard!

- before remedying blockages, including those in the discharge chute,
- before lifting or carrying the machine,
- before transporting the machine,
- before carrying out any work on the mowing blade,
- before checking or cleaning the machine or before carrying out any other work (e.g. folding down the handlebar) on it,

- after hitting a foreign object or if the lawn mower begins to vibrate excessively. In these cases check the machine, in particular the cutting unit (blade, blade shaft, blade fastening) for damage and carry out the necessary repairs before restarting and working with the machine.



Risk of injury!

Strong vibrations are generally an indication of a fault.

In particular, the lawn mower must not be operated with a damaged or bent crankshaft or mowing blade. If you do not have the appropriate expertise, have the necessary repairs carried out by a specialist dealer (VIKING recommends VIKING specialist dealers).

Switch off the engine

- When pushing the machine to and from the area to be worked.
- Before pushing the machine onto an area not covered with grass.
- Before opening the discharge flap or removing the grass catcher box.
- When the machine has to be tilted for transportation.
- Before adjusting the cutting height.

4.7 Maintenance and repairs

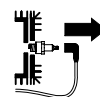

Before beginning cleaning, adjustment, repair and maintenance operations, park the machine on firm, level ground, stop the engine, allow it to cool down and detach the spark plug socket.



Risk of injury due to the mowing blade!

Pulling the recoil starter rope starts the work tool rotating. Always ensure sufficient distance between the mowing blade and your body, particularly your hands and feet, when you pull the recoil starter rope.

Allow the machine to cool down before working on or around the engine, exhaust manifold or muffler in particular.

Temperatures of 80° C and above can be reached. **Danger of burns!**

Direct contact with engine oil can be dangerous. Engine oil must not be spilled. VIKING recommends leaving the task of topping up engine oil or performing engine oil changes to a VIKING specialist dealer.

Cleaning:

The complete machine must be cleaned thoroughly following use. (⇒ 11.2)

Remove accumulated clipping deposits using a stick. Clean the underside of the mower with water and a brush.

Empty the fuel tank (e.g. by running it empty) before placing the machine in the cleaning position.

Never use high-pressure cleaners and do not clean the machine under running water (e.g. using a garden hose).

Do not use aggressive cleaning agents. These can damage plastics and metals, impairing the safe operation of your VIKING machine.

In order to prevent fire hazards, keep the area around the air vents, cooling ribs and the area of the exhaust free from e.g. grass, straw, moss, leaves or escaping grease.

Maintenance operations:

Only maintenance operations described in this instruction manual may be carried out. Have all other work performed by a specialist dealer.

If you do not have the necessary expertise or auxiliary equipment, please **always** contact a specialist dealer.

VIKING recommends that you have maintenance operations and repairs performed exclusively by a VIKING specialist dealer.

VIKING specialist dealers regularly attend training courses and are provided with technical information.

Only use tools, accessories or attachments approved for this machine by VIKING or technically identical parts. Otherwise, there may be a risk of accidents resulting in personal injury or damage to the machine. If you have any questions, please consult a specialist dealer.

The characteristics of original VIKING tools, accessories and spare parts are optimally adapted to the machine and the user's requirements. Genuine VIKING spare parts can be recognised by the VIKING spare parts number, by the VIKING lettering and, if present, by the VIKING spare parts symbol. On smaller parts, only the symbol may be present.

For safety reasons, fuel-carrying components (fuel line, fuel cock, fuel tank, tank cap, connections, etc.) must be checked regularly for damage and leaks and replaced by a technician if necessary (VIKING recommends VIKING specialist dealers).

Always keep warning and information stickers clean and readable. Damaged or missing stickers must be replaced by new,

original plates from your VIKING specialist dealer. If a component is replaced with a new component, ensure that the new component is provided with the same stickers.

Only perform work on the cutting unit when wearing thick work gloves and exercising extreme care.

Ensure that all nuts, pins and screws (in particular the blade fastening screw) are securely tightened so that the machine is in a safe operating condition.

Check the complete machine and the grass catcher box for wear or damage on a regular basis, particularly before extended periods when the machine is not in use (e.g. over winter). For safety reasons, worn or damaged parts must be replaced immediately to ensure that the machine is always in a safe operating condition.

Never alter the basic setting of the engine or run at excessive engine speeds.

Components or guards that are removed for maintenance operations must be properly reinstalled immediately.

4.8 Storage for prolonged periods without operation

Allow the engine to cool before storing the machine in an enclosed space.

Store the machine with empty fuel tank and the fuel reserve in a lockable and well-ventilated room.

Ensure that the machine is protected from unauthorised use (e.g. by children).

If the tank has to be emptied (e.g. to store the machine before the winter break), this should only be done out of doors (e.g. by running the tank empty).

Thoroughly clean the machine before storage (e.g. winter break).

Only store the machine with the spark plug socket disconnected.

Store the machine in good operational condition.

Allow the machine to cool down completely before covering it.

4.9 Disposal

Waste products such as used engine oil or fuel, used lubricants, filters, batteries and similar wearing parts can be harmful to people, animals and the environment, and must consequently be disposed of properly.

Consult your recycling centre or your specialist dealer for information on the proper disposal of waste products. VIKING recommends VIKING specialist dealers.

Ensure that old machines are properly disposed of. Render the machine unusable prior to disposal. In order to prevent accidents, remove the ignition lead, empty the fuel tank and drain the engine oil in particular.

Risk of injury due to the mowing blade!

Always store an old lawn mower in a safe place prior to scrapping. Ensure that the machine and particularly the mowing blade are kept out of the reach of children.

5. Description of symbols



Caution!

Read the instruction manual before initial use.



Risk of injury!

Keep other persons out of the danger area.

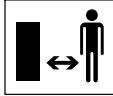

Risk of injury!

Detach the spark plug socket before performing work on the cutting tool or maintenance and cleaning work.

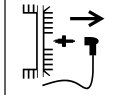

Risk of injury!

Keep your hands and feet away from the blades.



Cutting tool runs on for several seconds after switching off (engine/blade brake).

MB 248 T, MB 253 T:



Switch on self-propulsion.



Start the engine.



Stop the engine.

6. Standard equipment



Item	Designation	Qty.
A	Basic unit	1
B	Upper part of grass catcher box	1
C	Lower part of grass catcher box	1
D	Rotary handle	2
E	Flat head bolt	2
F	Cable guide	1
	Instruction manual	1
	Engine instruction manual	1

7. Preparing the machine for operation

7.1 General



Risk of injury!

Observe the safety instructions in the section "For your safety" (⇒ 4.).

- Place the machine on level and firm ground when performing all the operations described.

7.2 Assembling the handlebar



Danger of pinching!

Hold the upper handlebar (1) with one hand at its highest point when screwing in the two rotary handles (D).

- Insert flat head bolt (E) through cable guide (F).
- Attach cable guide (F) to motorstop cable (2).
- **MB 248 T, MB 253 T:**
Also attach cable guide (F) to self-propulsion cable (3).
- Fit upper handlebar (1) onto the outside of lower handlebar sections (4) as shown.
- Insert flat head bolts (E) – on left with cable guide (F), on right without – through bores from the inside and tighten with rotary handles (D).

7.3 Attaching and detaching the recoil starter rope



Attaching:

- Detach the spark plug socket from the engine.
- Press the motorstop lever (1) to the handlebar and hold.
- Slowly pull out the recoil starter rope (2) and attach it to the rope holder (3).
- Slowly release the recoil starter rope (2) and motorstop lever (1).
- Connect the spark plug socket.

Detaching:

- Detach the spark plug socket from the engine.
- Press the motorstop lever (1) to the handlebar and hold.
- Slowly pull out the recoil starter rope (2) and detach it from the rope guide (3).
- Slowly return the recoil starter rope (2) and release the motorstop lever (1).
- Connect the spark plug socket.

7.4 Folding down the upper handlebar



The upper handlebar (1) can be folded down for space-saving transport and storage of the mower.



Risk of injury!

Stop the engine before folding down the upper handlebar and detach the spark plug socket. No additional loads must be placed on the upper handlebar (1) (e.g. hanging work clothing over the upper handlebar).

Danger of pinching!

The upper handlebar (1) can fold down on its own when the two rotary handles (3) are released. Therefore hold the upper handlebar (1) at its highest point before releasing the two rotary handles (3).

- Detach the recoil starter rope. (⇒ 7.3)
- Release the rotary handle (3) on each side (by turning anti-clockwise).
- Slowly fold the upper handlebar (1) forwards.

7.5 Assembling grass catcher box



- Fit upper part of grass catcher box (B) onto lower part of grass catcher box (C).
- Check for correct seating:
The tabs (1) must be located exactly over the openings (2).
All tabs (1) and guide lugs (3) must be located on the inside.
The upper part of the grass catcher box (B) must completely surround the lower part of the grass catcher box (C) on the outside.
- Starting from the rear centre, press tabs (1) into openings (2) in the lower part of the grass catcher box from the outside, using slight pressure.

7.6 Removing and attaching the grass catcher box



Risk of injury!

The engine must be stopped before attaching or removing the grass catcher box.

Attaching:

- Open the discharge flap (1) and hold it open.
- Attach grass catcher box (2) to mountings (4) on rear of machine by means of locating lugs (3).
Ensure that flap (5) is properly closed.
- Release the discharge flap (1).

Detaching:

- Open the discharge flap (1) and hold it open.

- Lift grass catcher box (2) and remove rearwards.
- Slowly close the discharge flap (1).

7.7 Central cutting height adjustment



Risk of injury!

Stop the engine before adjusting the cutting height.

Seven different cutting heights between **25 mm** and **75 mm** can be set.

Cutting level 1:
Lowest cutting height

Cutting level 7:
Highest cutting height

- Press the cutting height adjustment lever (1) to the rear wheel (2) with one hand and hold in position.
- Set the cutting height adjustment lever (1) to the required position.
- Slowly release the cutting height adjustment lever (1) again and allow it to engage.

7.8 Fuel and engine oil



Risk of injury!

Note the warnings in the section "For your safety". (⇒ 4.)



Avoid damage to the machine.

Top up the engine oil before starting for the first time (see engine instruction manual). VIKING recommends using a suitable filling aid when topping up the engine oil (e.g. funnel). The filling aid is not included in the standard equipment.

Engine oil:

Please consult the engine instruction manual for the type of engine oil to be used and the oil capacity. Check the oil filling level at regular intervals (see engine instruction manual). Avoid exceeding or falling below the correct oil level.



Fuel:

Recommendation:
Fresh good quality fuel.
Please consult the engine instruction manual for details on the fuel quality (octane rating).



- Unleaded petrol

A funnel should be used when filling the tank with fuel (not included in standard equipment).

8. Safety devices

The machine is equipped with several safety devices for safe operation and for the prevention of improper use.



Risk of injury

If a safety device is found to be defective, the machine must not be operated. Consult a specialist dealer; VIKING recommends VIKING specialist dealers.

8.1 Safety devices

The lawn mower is equipped with safety devices, which prevent inadvertent contact with the mowing blade and with ejected clippings. These include the housing, discharge flap, grass catcher box and correctly-installed handlebar.

8.2 Motorstop lever

The lawn mower is equipped with a motorstop device.

The engine stops when the motorstop lever is released during running operation. The engine and blade come to a standstill within 3 seconds.



Risk of injury!

If the run-on time of the blade exceeds this delay, stop using the machine and take it to your specialist dealer.

Measuring the run-on time

Following engine start-up, the blade rotates and a wind noise is audible. The run-on time corresponds to the duration of the wind noise after the engine stops. This can be measured using a stopwatch.

9. Notes on working with the machine

A perfect, thick lawn is achieved by

- Mowing at low driving speeds.
- Mowing regularly and keeping the grass short.
- Not cutting the lawn too short in hot, dry conditions as it will be burnt by the sun and become unsightly.
- Using a sharp mowing blade – mowing blade should therefore be sharpened regularly (specialist dealer).
- Changing the cutting direction regularly.

10. Operating the machine

10.1 Starting the engine



- i** **Avoid damage to the machine.**
Do not start the engine in tall grass or at the lowest cutting height. This makes starting difficult.
Thanks to the fixed throttle setting, the engine always operates at the optimum working speed after starting.

Start procedure when the engine is cold:

- **Only for MB 248, MB 248 T:**
Press the primer (1) three times.
- Press the motorstop lever (2) to the handlebar and hold.
- Slowly pull out the recoil starter rope (3) to the point of compression resistance. Then pull forcefully and quickly to arm's length. Slowly return the recoil starter rope (3) again so that it is rolled up again.
Repeat the procedure until the engine starts.

Start procedure when the engine is warm:

- i** **Avoid damage to the machine.**
The primer must no longer be pressed when the engine is warm. It should be remembered, however, that the engine can cool down rapidly in very cold weather.

- The start procedure is the same as when the engine is cold.
Only for MB 248, MB 248 T:
However, it is not necessary to press the primer (1).

10.2 Stopping the engine



To stop the engine, release the motorstop lever (15).
Engine and mowing blade come to a stop after a short run-down time.

10.3 Self-propulsion lever (MB 248 T, MB 253 T)



Switching on self-propulsion:

- Start the engine. (⇒ 10.1)
- Pull the self-propulsion lever (1) to the handlebar and hold.
Self-propulsion is switched on and the lawn mower moves forwards.

Switching off self-propulsion:

- Release the self-propulsion lever (1).
Self-propulsion is switched off and the lawn mower comes to a standstill. The engine continues to run.

10.4 Level indicator



The upper part of the grass catcher box features a level indicator (1).

The flow of air that is created by the rotary movement of the mowing blade and is responsible for filling the grass catcher box raises the level indicator (2):
The grass catcher box is filled with clippings.

When the grass catcher box is full, this flow of air is reduced and the level indicator drops (3):

- Empty filled grass catcher box (⇒ 10.5).

10.5 Emptying the grass catcher box



! Risk of injury!
The engine must be stopped for safety reasons before removing the grass catcher box.

- Detach the grass catcher box. (⇒ 7.6)
- Hold the grass catcher box by the handles (1) and (2) and empty it of clippings.
- Ensure that flap (3) is properly closed.
Attach the grass catcher box. (⇒ 7.6)

11. Maintenance

11.1 General

! Risk of injury!
Observe the safety instructions in the section "For your safety" (⇒ 4.).

Annual service by the specialist dealer:

The lawn mower should be inspected once annually by a specialist dealer. VIKING recommends VIKING specialist dealers.

11.2 Cleaning the machine



Maintenance interval:

After each use



Risk of injury!

Stop the engine and remove the spark plug socket.
Empty the fuel tank (run empty) before placing the machine in the cleaning position.

Cleaning position:

- Select cutting level 1. (⇒ 7.7)
- Release the upper handlebar (1) by unscrewing the two rotary handles (2).
- Open the discharge flap and hold it open.
- Place the machine in the cleaning position until it stands on its own.

11.3 Engine

Maintenance interval:

See engine instruction manual.

General information:

Observe the operating and maintenance instructions contained in the attached engine instruction manual.

To achieve a long service life, it is always particularly important to maintain a sufficient level of oil and to change the oil and air filter regularly.

The recommended oil change intervals as well as information on engine oil and oil capacities can also be found in the engine instruction manual.

The cooling ribs must always be kept clean to ensure that the engine is adequately cooled.

11.4 Checking the mowing blade wear limit



Risk of injury!

Observe the safety instructions in the "For your safety" section. (⇒ 4.)

Maintenance interval:

Before each use.



Risk of injury!

A worn mowing blade may break off and cause serious injuries. The instructions for blade maintenance must therefore always be observed.

Mowing blades are subject to differing degrees of wear depending on the location and duration of use. If you use the machine on sandy ground or use it frequently under dry conditions, the mowing blade will be subjected to greater loads and will wear more quickly than the average.

Check procedure:

The mowing blade (1) must be cleaned thoroughly before each check procedure.

- Place the machine in the cleaning position. (⇒ 11.2)

Mowing blade thickness:

The blade thickness (A) must be at least **2 mm** at any point. The most important points are marked in the illustration. (Check using slide calliper).

Wear limit of the cutting edges:

The cutting edges must not be ground back by more than **5 mm** (distance (B)) during sharpening. When checking, place a ruler (2) against the front blade edge (3) and check for wear.

11.5 Maintaining the mowing blade



Risk of injury!

Observe the safety instructions in the section "For your safety". (⇒ 4.) We recommend that you have the mowing blade sharpened by a specialist dealer.

Removing the mowing blade:

For removal, use a wooden block (1) (approx. 60 x 60 mm) to counterhold the mowing blade (2).

- Loosen and unscrew the blade fastening screw (3). Remove the blade fastening screw (3), washer (4) and mowing blade (2).

Sharpening the mowing blade:



Risk of injury!

Always wear safety glasses and gloves when sharpening.

- Cool the mowing blade when sharpening, e.g. with water. The blade must not be allowed to display blue colouring, as this would reduce its cutting quality.
- Sharpen blades evenly to prevent vibration due to imbalance.
- The cutting angle of **30°** must be observed.

- Observe the wear limits when sharpening.



Risk of injury!

The mowing blade must be replaced if notches or cracks are detected or if a wear limit is reached (⇒ 11.4).

Installing the mowing blade:

For installation, use a wooden block (1) to counterhold the mowing blade (2).



The tabs on the underside of the blade prevent incorrect installation.

- Secure the blade fastening screw (3) with **Loctite 243**.
- Fit the mowing blade (2) with the curved edges pointing upwards onto the blade bushing (5).
- Fit the retaining washer (4) and tighten with the blade fastening screw (3) to **60 - 65 Nm**.



Risk of injury!

The prescribed tightening torque for the blade fastening screw must be observed.

The retaining washer (4) must be replaced each time the blade is installed.

The blade fastening screw (3) must be replaced each time the blade is replaced.

11.6 Storage (winter break)

Note the following points when storing the machine for long periods (winter break):

- Clean all external parts of the machine with care.
- Thoroughly lubricate/grease all moving parts.

- Empty the fuel tank and carburettor (e.g. by running empty).
- Unscrew the spark plug (see engine instruction manual) and pour approx. 3 cm³ of engine oil into the engine via the spark plug hole. Turn the engine several times with the spark plug removed (pull the recoil starter rope).



Fire hazard!

Keep the spark plug socket away from the spark plug hole due to the danger of ignition.

- Screw the spark plug back in (see engine instruction manual).
- Perform an oil change (see engine instruction manual).
- Store the machine in a dry and locked place that is generally free of dust. Make sure that it is out of the reach of children.

12. Transport

12.1 Transporting



Risk of injury!

Observe the section "For your safety" before transporting. (⇒ 4.) Carry the machine only with the help of a second person. Always wear suitable safety clothing (safety shoes, thick gloves). Detach the spark plug socket before lifting or transporting.

Lifting or carrying the machine:

- Only lift or carry the machine at the lifting point (1) and the upper handlebar (2) or, when the upper handlebar is folded, by the two lower handlebar sections (3) (see illustration **A**).

Transporting the machine:



Risk of injury!

Only lash the machine when it is standing on all four wheels. In this position the mowing blade is not exposed and no engine oil or fuel can escape (see illustration **B**).

When transporting the machine on a load floor (trailer, car, etc.), always use suitable fastening material of an adequate size to prevent it from slipping. Attach ropes or straps at the following points on the machine:

- Front wheel, rear wheel
- Lower handlebars

13. Minimising wear and preventing damage

Important information on maintenance and care of the product group

Petrol lawn mowers

VIKING assumes no liability for material or personal damage caused by the non-observance of information contained in the operating instructions, in particular with regard to safety, operation and maintenance, or which arise through the use of unauthorised attachment or spare parts.

Please always observe the following important information for the prevention of damage or excessive wear to your VIKING machine:

1. Wearing parts

Some parts of the VIKING machine are subject to normal wear even when used properly and must be replaced in due time depending on type and duration of use.

These include:

- Blade
- Grass catcher box
- V-belt (MB 248 T, MB 253 T)

2. Compliance with the information in this instruction manual

The VIKING machine must be used, maintained and stored with the care described in this instruction manual. Any damage caused by non-compliance with the safety, operating and maintenance instructions is the sole responsibility of the user.

This applies in particular to:

- Product modifications not approved by VIKING.
- Use of fuel and lubricants not approved by VIKING (lubricants, petrol and engine oil, see engine manufacturer's specifications).
- The use of tools or accessories which are not approved or suitable for the machine, or are of inferior quality.
- Improper use of the product.
- Use of the product for sporting or competitive events.
- Resultant damage due to continued use of the product with defective components.

3. Maintenance operations

All operations listed in the section "Maintenance" must be performed regularly.

If these maintenance operations cannot be carried out by the user, a specialist dealer must be commissioned to perform them.

VIKING recommends that you have maintenance operations and repairs performed exclusively by a VIKING specialist dealer.

VIKING specialist dealers regularly attend training courses and are provided with technical information.

If these operations are neglected, faults may arise which are the responsibility of the user.

These include:

- Corrosive and other resultant damage caused by incorrect storage.
- Damage to the machine through the use of inferior-quality spare parts.
- Damage due to untimely or inadequate maintenance or damage due to maintenance or repair work not performed in the workshops of specialist dealers.

14. Environmental protection



Lawn clippings should be composted and not disposed of in household waste.

The machine, its packaging and accessories are all produced from recyclable materials and must be disposed of accordingly.

By disposing of materials separately, and in an environmentally friendly manner, valuable resources can be re-used. For this reason, the machine should be disposed of for recycling at the end of its useful life. Pay particular attention to the information in the "Disposal" section during disposal (⇒ 4.9).

Consult your recycling centre or your specialist dealer for information on the proper disposal of waste products.

15. Standard spare parts

Mowing blade MB 248, MB 248 T

6350 702 0102

Mowing blade MB 253, MB 253 T

6371 702 0102

Blade fastening screw

9008 319 9028

Retaining washer

0000 702 6600



The fastening elements for the mowing blade (e. g. blade fastening screw) must be replaced when replacing the blade, i. e. when installing the blade. Spare parts are available from a VIKING specialist dealer.

16. CE - manufacturer's declaration of conformity

We,

VIKING GmbH
Hans Peter Stihl-Strasse 5
A 6336 Langkampfen/Kufstein

declare that the machine,

Manually-operated lawn mower with combustion engine (MB)

manufacturer's brand: VIKING
type: MB 248.3
MB 248.3 T
Serial number: 6350

type: MB 253.1
MB 253.1 T
Serial number: 6371

conforms to the following EU directives:
97/68/EC, 2000/14/EC, 2004/108/EC, 2006/42/EC

The product has been developed in conformance with the following standards:
EN ISO 5395-1, EN ISO 5395-2

Applicable conformity assessment procedure:
Appendix VIII (2000/14/EC)

Name and address of relevant, named location:

TÜV Rheinland LGA Products GmbH
Tillystraße 2
D-90431 Nürnberg

Compilation and storage of technical documentation:
Sven Zimmermann
VIKING GmbH

The year of manufacture and serial number appear on the identification plate of the machine.

MB 248.3, MB 248.3 T

Measured sound power level:
95.2 dB(A)

Guaranteed sound power level:
96 dB(A)

MB 253.1, MB 253.1 T

Measured sound power level:
97.0 dB(A)

Guaranteed sound power level:
98 dB(A)

Langkampfen,
2015-01-02 (YYYY-MM-DD)

VIKING GmbH



Sven Zimmermann

Head of Design

17. Technical specifications

MB 248.3 / MB 248.3 T:

Serial number: 6350
Engine, design: 4-stroke combustion engine
Engine type: B&S Series 450
Nominal output at nominal speed: 1.6 - 2900 kW-rpm
Displacement: 125 ccm
Fuel tank: 0.8 l
Type of cutting utilities: Cutter bar
Cutting width: 46 cm
Speed of cutting utilities: 2900 rpm
Engine output speed: 2900 rpm

MB 248.3 / MB 248.3 T:

In accordance with Directive 2000/14/EC:
Guaranteed sound power level L_{WA} 96 dB(A)
In accordance with Directive 2006/42/EC:
Sound pressure level at workplace L_{pA} 85 dB(A)
Uncertainty K_{pA} 1 dB(A)
Specified vibration characteristic in accordance with EN 12096:
Measured value a_{hw} 4.85 m/sec²
Uncertainty K_{hw} 2.43 m/sec²
Measurement in accordance with EN 20643
L/W/H: 155/52/106 cm
Weight: 26/28 kg

MB 253.1 / MB 253.1 T:

Serial number: 6371
Engine, design: 4-stroke combustion engine
Engine type: B&S Series 625
Nominal output at nominal speed: 2.2 - 2800 kW-rpm
Displacement: 150 ccm
Fuel tank: 0,8 l
Type of cutting utilities: Cutter bar
Cutting width: 51 cm
Speed of cutting utilities: 2800 rpm
Engine output speed: 2800 rpm

MB 253.1 / MB 253.1 T:

In accordance with
Directive
2000/14/EC:

Guaranteed sound
power level $L_{WA\text{d}}$ 98 dB(A)

In accordance with
Directive
2006/42/EC:

Sound pressure level
at workplace L_{pA} 85 dB(A)

Uncertainty K_{pA} 2 dB(A)

Specified vibration
characteristic in
accordance with
EN 12096:

Measured value a_{hw} 5.00 m/sec²

Uncertainty K_{hw} 2.50 m/sec²

Measurement in
accordance with
EN 20643

L/W/H: 160/55/106 cm

Weight: 27/29 kg

MB 248.3 / MB 248.3 T MB 253.1 / MB 253.1 T:

Safety device: Motorstop

Starter: Rope start

Tightening torque for
blade fastening
screw: 60 - 65 Nm

Self-propulsion, rear
wheels (MB 248.3 T/
MB 253.1 T) 1 forward gear

Wheel dimensions,
front: 180 mm

Wheel dimensions,
rear: 200 mm

Cutting height: 25 - 75 mm

Grass catcher box
capacity: 55 l

18. Troubleshooting

✘ If necessary, contact a specialist
dealer; VIKING recommends VIKING
specialist dealers.

📖 See engine instruction manual.

Fault:

Engine does not start

Possible cause:

- Motorstop lever not pressed.
- No fuel in tank; fuel line blocked.
- Inferior, dirty or old fuel in tank.
- Air filter dirty.
- Spark plug socket detached from spark
plug; ignition lead not properly fastened
to socket.
- Spark plug dirty or damaged; incorrect
electrode gap.
- Primer not actuated (MB 248,
MB 248 T).

Remedy:

- Press motorstop lever to handlebar and
hold. (⇒ 10.1)
- Top up fuel; clean fuel line. ✘
- Always use fresh, good quality fuel,
unleaded petrol; clean carburettor. ✘
- Clean air filter. ✘
- Connect spark plug socket; check
connection between ignition lead and
socket. ✘
- Clean or replace spark plug; adjust
electrode gap. ✘
- Press primer three times before
starting. (⇒ 10.1)

Fault:

Starting problems or deteriorating engine
power.

Possible cause:

- Lawn mower housing blocked.
- Mowing at an excessively low cutting
height or propulsion speed is too high in
relation to the cutting height.
- Water in fuel tank and carburettor;
carburettor blocked.
- Fuel tank contaminated.
- Air filter dirty.
- Spark plug dirty.

Remedy:

- Clean lawn mower housing (detach
spark plug socket!). (⇒ 11.2)
- Select a higher cutting height or reduce
the pushing speed. (⇒ 7.7)
- Empty fuel tank, clean fuel line and
carburettor. ✘
- Clean fuel tank. ✘
- Clean air filter. ✘
- Clean spark plug. ✘

Fault:

Engine overheating.

Possible cause:

- Oil level in engine too low.
- Cooling ribs dirty.

Remedy:

- Change engine oil. (⇒ 7.8)
- Clean cooling ribs. (⇒ 11.2)

Fault:

Excessive vibration during operation.

Possible cause:

- Cutting unit defective.

- Engine mounting loose.

Remedy:

- Check mowing blade, blade shaft and blade fastening (blade fastening screw and retaining washer), and repair if necessary. ✘
- Tighten engine mounting bolts. ✘

Fault:

Poor cut, lawn turning yellow

Possible cause:

- Mowing blade is blunt or worn,

Remedy:

- Sharpen or replace the mowing blade (⇒ 11.4), (⇒ 11.5), ✘

19. Service schedule

19.1 Handover confirmation

Model: _____

Serial number:

Date:

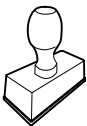

Next service

Date:

19.2 Service confirmation



Please hand this instruction manual to your VIKING specialist dealer in the case of maintenance work. He will confirm the service operations performed in the pre-printed boxes.

 Service performed on

 Next service date

Szanowni Państwo,

serdecznie dziękujemy, że zdecydowali się Państwo nabyć wysokiej jakości produkt firmy VIKING.

Przy jego produkcji zastosowaliśmy najnowocześniejszą technologię i wiele rozwiązań zapewniających wysoką jakość. Swój cel osiągniemy jednak dopiero wtedy, gdy będą Państwo zadowoleni z naszego wyrobu.

W przypadku pytań dotyczących urządzenia prosimy kontaktować się ze sprzedawcą lub bezpośrednio z naszą firmą dystrybucyjną.

Życzę Państwu zadowolenia z wyrobu firmy VIKING.



Dr. Peter Pretzsch

Prezes Zarządu

1. Spis treści

Uwagi dotyczące instrukcji obsługi	46
Informacje ogólne	46
Wskazówki dotyczące instrukcji obsługi	46
Opis urządzenia	46
Zasady bezpiecznej pracy	47
Informacje ogólne	47
Tankowanie paliwa – sposób postępowania	48
Odzież robocza i sprzęt ochronny	48
Transport urządzenia	49
Przed rozpoczęciem pracy	49
Praca z urządzeniem	49
Konserwacja i naprawy	51
Przechowywanie urządzenia podczas dłuższych przerw w eksploatacji	52
Utylizacja	52
Objaśnienie symboli	53
Wyposażenie standardowe	53
Przygotowanie urządzenia do pracy	53
Informacje ogólne	53
Montaż uchwytu kierującego	53
Zaczepianie i zdejmowanie linki rozrusznika	54
Składanie górnej części uchwytu kierującego	54
Składanie kosza na trawę	54
Zdejmowanie i zakładanie kosza na trawę	54
Centralna regulacja wysokości koszenia	55
Paliwo i olej silnikowy	55
Urządzenia zabezpieczające	55
Urządzenia zabezpieczające	55
Dźwignia hamulca silnika	55
Wskazówki dotyczące wykonywania pracy	56
Uruchamianie urządzenia	56
Uruchamianie silnika spalinowego	56
Wyłączanie silnika spalinowego	56
Dźwignia napędu kół (MB 248 T, MB 253 T)	56
Wskaźnik napelnienia kosza	56
Opróżnianie kosza na trawę	57
Konserwacja	57
Informacje ogólne	57
Czyszczenie urządzenia	57
Silnik spalinowy	57
Sprawdzanie granicy zużycia noża	57
Obsługa noża kosiarki	58
Przechowywanie (przerwa zimowa)	58
Transport	59
Transport	59
Ograniczanie zużycia i zapobieganie uszkodzeniom	59
Ochrona środowiska	60
Typowe części zamienne	60
Deklaracja zgodności CE	60
Dane techniczne	61
Wykrywanie usterek	62
Plan czynności serwisowych	63
Potwierdzenie przekazania	63
Potwierdzenie obsługi serwisowej	63

2. Uwagi dotyczące instrukcji obsługi

2.1 Informacje ogólne

Niniejsza instrukcja obsługi jest **oryginalną instrukcją obsługi** Producenta według dyrektywy WE 2006/42/EC.

Firma VIKING stale udoskonala swoje wyroby i dlatego zastrzega sobie prawo dokonywania zmian dotyczących kształtu, rozwiązań technicznych oraz wyposażenia w dostarczanych wyrobach. W związku z tym dane i rysunki w tej broszurze nie mogą być podstawą do jakichkolwiek roszczeń.

Niniejsza instrukcja obsługi jest chroniona prawem autorskim. Wszelkie prawa zastrzeżone. Dotyczy to zwłaszcza prawa do powielania, tłumaczenia i przetwarzania w systemach elektronicznych.

2.2 Wskazówki dotyczące instrukcji obsługi

Rysunki wraz z opisami przedstawiają określone czynności.

Wszystkie symbole graficzne umieszczone na urządzeniu zostały objaśnione w niniejszej instrukcji obsługi.

Kierunek patrzenia

Przyporządkowanie pojęć „w lewo” i „w prawo” w niniejszej instrukcji obsługi: Użytkownik stoi z tyłu za urządzeniem i patrzy w kierunku jazdy do przodu.

Odsyłacz

Odpowiedni rozdział i podrozdział wskazano za pomocą strzałki. Poniżej podano przykład odsyłacza do rozdziału: (⇒ 4.)

Oznaczenie fragmentów tekstu

Instrukcje mogą być oznaczone w sposób opisany w następujących przykładach.

Czynności, które wymagają ingerencji użytkownika:

- Śrubę (1) odkręcić wkrętakiem, nacisnąć dźwignię (2) ...

Ogólne zestawienie czynności:

- wykorzystywanie urządzenia podczas imprez lub zawodów sportowych

Fragmenty tekstu o specjalnym znaczeniu:

Fragmenty tekstu o specjalnym znaczeniu są oznaczone opisanymi poniżej symbolami graficznymi w celu ich dodatkowego wyróżnienia.



Niebezpieczeństwo!

Niebezpieczeństwo wypadku i poważnych obrażeń ciała. Określone zachowanie jest niezbędne lub zabronione.



Ostrzeżenie!

Niebezpieczeństwo zranienia osób. Określone postępowanie zapobiega możliwym lub prawdopodobnym obrażeniom ciała.



Ostrożnie!

Lekkie obrażenia ciała lub szkody materialne, których można uniknąć przez odpowiednie postępowanie.



Wskazówka

Informacja dotycząca lepszego wykorzystania urządzenia i zapobiegania ewentualnym błędom w obsłudze.

Fragmenty tekstu odnoszące się do rysunku:

Rysunki, które objaśniają sposób korzystania z urządzenia, znajdują się na początku instrukcji obsługi.

Symbol aparatu fotograficznego ułatwia odnalezienie rysunków do określonych części tekstu w instrukcji obsługi.



3. Opis urządzenia



- 1 Górna część uchwyty kierującego
- 2 Linka rozrusznika
- 3 Pokrętło
- 4 Dolna część uchwyty kierującego
- 5 Koło tylne
- 6 Dźwignia regulacji wysokości koszenia
- 7 Pompka paliwowa
- 8 Obudowa
- 9 Koło przednie
- 10 Nasadka świecy zapłonowej
- 11 Silnik spalinowy
- 12 Osłona wyrzutu
- 13 Kosz na trawę
- 14 Dźwignia napędu kół
- 15 Dźwignia hamulca silnika

4. Zasady bezpiecznej pracy

4.1 Informacje ogólne



Podczas pracy z urządzeniem należy przestrzegać przepisów bezpieczeństwa pracy.



Przed pierwszym uruchomieniem urządzenia należy uważnie przeczytać instrukcję obsługi.

Przechowywać starannie instrukcję obsługi, aby móc korzystać z niej w przyszłości.

Należy przestrzegać wskazówek dotyczących obsługi i konserwacji zawartych w osobnej instrukcji obsługi silnika spalinowego.

Zachowanie tych środków bezpieczeństwa jest niezbędne w celu zapewnienia bezpieczeństwa użytkownika, zestawienie nie obejmuje wszystkich przypadków. Z urządzenia należy korzystać w sposób rozważny i odpowiedzialny, pamiętając o tym, że osoba obsługująca urządzenie jest odpowiedzialna za wypadki z udziałem osób trzecich i ich mienia.

Prosimy też o dokładne zapoznanie się z elementami obsługi i sposobem eksploatacji urządzenia.

Urządzenie może być używane tylko przez osoby, które przeczytały niniejszą instrukcję obsługi i zapoznały się z jego obsługą. Przed pierwszym uruchomieniem urządzenia jego użytkownik powinien zadbać o odbicie przeszkolenia fachowego i praktycznego. Sprzedawca

lub specjalista powinien udzielić użytkownikowi instruktażu na temat bezpiecznej obsługi urządzenia.

Podczas tego instruktażu należy zwłaszcza poinformować użytkownika, że praca przy użyciu urządzenia wymaga szczególnej staranności i koncentracji.



Niebezpieczeństwo uduszenia! Niebezpieczeństwo uduszenia się dzieci podczas zabawy z opakowaniem. Opakowania należy przechowywać w miejscach niedostępnych dla dzieci.

Urządzenie wraz z osprzętem może być udostępniane lub wypożyczane tylko osobom, które dokładnie poznały dany model i jego obsługę. Instrukcję obsługi, stanowiącą część urządzenia, należy wraz z nim przekazywać.

Urządzenie może być używane tylko przez wypoczętą osobę będącą w dobrej kondycji fizycznej i psychicznej. W przypadku problemów zdrowotnych należy zapytać lekarza o możliwość pracy przy użyciu urządzenia. Urządzenia nie wolno obsługiwać po spożyciu alkoholu, zażyciu narkotyków lub lekarstw opóźniających reakcję.

Z urządzenia nie mogą korzystać osoby, w tym również dzieci, o ograniczonych zdolnościach fizycznych, sensorycznych lub psychicznych, a także osoby nieposiadające wystarczającego doświadczenia i wiedzy oraz nieznające instrukcji.

Pod żadnym pozorem urządzenia nie należy udostępniać dzieciom lub młodzieży w wieku poniżej 16 lat. Wiek użytkownika może być określony przez przepisy lokalne.

Urządzenie jest przeznaczone do użytku prywatnego.

Uwaga – niebezpieczeństwo wypadku!

Kosiarka jest przeznaczona tylko do koszenia trawników. Inne użycie urządzenia jest niedozwolone i może być niebezpieczne lub spowodować uszkodzenie urządzenia.

Z powodu niebezpieczeństwa zranienia użytkownika kosiarka nie może być wykorzystywana do następujących czynności (zestawienie niepełne):

- przycinanie zarośli, żywopłotów i krzewów,
- obcinanie pędów czepnych,
- pielęgnacja trawy rosnącej na dachu oraz w skrzynkach balkonowych,
- rozdrabnianie ściętych fragmentów drzew i żywopłotów,
- czyszczenie ścieżek (odsysanie, przedmuchiwanie),
- wyrównywanie nierówności powierzchni, np. kopców wykonanych przez krety,
- transport ściętej trawy poza przewidzianym do tego celu koszem na trawę.

Ze względów bezpieczeństwa każda modyfikacja urządzenia, z wyjątkiem prawidłowego montażu urządzeń dodatkowych dopuszczonych przez firmę VIKING, jest zabroniona i powoduje utratę gwarancji. Informacji o dopuszczonych urządzeniach dodatkowych udzielają Autoryzowani Dealerzy firmy VIKING.

Zabronione jest zwłaszcza dokonywanie jakichkolwiek zmian w urządzeniu zwiększających moc lub prędkość obrotową silnika spalinowego lub elektrycznego.

Urządzenia nie wolno używać do przewożenia przedmiotów, zwierząt i osób, a zwłaszcza dzieci.

Należy zachować szczególną ostrożność podczas pracy w miejscach publicznych, parkach, obiektach sportowych oraz podczas eksploatacji w rolnictwie i leśnictwie.



Uwaga! Zagrożenie dla zdrowia spowodowane przez wibracje! Nadmierne obciążenie organizmu przez

drżenie może być przyczyną uszkodzenia układu krążenia lub układu nerwowego, zwłaszcza u osób z chorobami układu krążenia. Należy udać się do lekarza w przypadku wystąpienia objawów, które mogą być spowodowane przez wibracje. Do tych objawów, które występują przede wszystkim w palcach, rękach lub przegubach rąk, należą (zestawienie niekompletne):

- brak czucia,
- bóle,
- osłabienie mięśni,
- przebarwienia skóry,
- nieprzyjemne mrowienie.

4.2 Tankowanie paliwa – sposób postępowania



Zagrożenie życia!

Benzyna jest trująca i łatwopalna.

Benzynę należy przechowywać tylko w odpowiednich i sprawdzonych pojemnikach (kanistrach). Zbiorniki paliwa należy bezpiecznie zamknąć przy użyciu korków zamykających, mocno je dokręcając. Ze względów bezpieczeństwa należy wymienić uszkodzone korki wlewu.

Do utylizacji lub przechowywania materiałów eksploatacyjnych, np. paliwa, nie używać butelek po napojach lub podobnych. Osoby, a zwłaszcza dzieci, mogą się z nich napić.



Benzynę przechowywać z dala od czynników mogących wywołać zapłon, np. od padających isker, otwartego ognia, płomieni, źródeł ciepła. Nie palić!

Zbiornik paliwa należy napełniać tylko na wolnym powietrzu; w czasie tankowania nie wolno palić.

Przed tankowaniem paliwa wyłączyć i schłodzić silnik spalinowy.

Benzynę należy uzupełniać przed uruchomieniem silnika spalinowego. Nie wolno odkręcać korka zbiornika paliwa lub dolewać paliwa podczas pracy silnika spalinowego lub przy rozgrzanej maszynie.

Nie należy napełniać zbiornika paliwa do maksimum – ze względu na rozszerzalność cieplną paliwa zbiornik napełniać tylko do wysokości ok. 4 cm poniżej krawędzi króćca wlewowego.

W przypadku przelania się benzyny, należy natychmiast oczyścić zanieczyszczoną powierzchnię obudowy; dopiero wówczas można uruchomić silnik spalinowy. Unikać jakichkolwiek prób uruchomienia silnika przed odparowaniem resztek benzyny (wytrzeć je do sucha).

Natychmiast wytrzeć rozlane paliwo.

Należy zmienić odzież, jeżeli została zanieczyszczona benzyną.

Urządzenia nie wolno przechowywać z napełnionym zbiornikiem paliwa wewnątrz budynku. Powstające opary benzyny mogą zetknąć się z otwartym ogniem i ulec zapłonowi.

Jeżeli istnieje konieczność opróżnienia zbiornika paliwa, należy zrobić to na wolnym powietrzu.

4.3 Odzież robocza i sprzęt ochronny



Przed rozpoczęciem pracy należy założyć mocne obuwie z przeciwpoślizgową podeszwą. Nie wykonywać pracy boso ani np. w sandałach.



Czynności konserwacyjne, czyszczenie oraz transport urządzenia należy wykonywać w rękawicach ochronnych i ze związanymi oraz zabezpieczonymi długimi włosami (za pomocą chusty na głowę, czapki itp.).



Nóż kosiarki należy ostrzyć w odpowiednich okularach ochronnych.

Urządzenie może być uruchamiane tylko przez osobę ubraną w długie spodnie i odzież dobrze przylegającą do ciała.

Nie zakładaj luźnej odzieży, która może zostać pochwycona przez ruchome części (dźwignię sterowania), a także ozdób, krawata i szalika.

4.4 Transport urządzenia

Zawsze należy pracować w rękawicach, aby zapobiec obrażeniom ciała w następstwie dotknięcia ostrych i gorących części urządzenia.

Nie transportować urządzenia z pracującym silnikiem spalinowym. Przed transportem należy wyłączyć silnik spalinowy, odczekać do zatrzymania się noża i zdjąć nasadkę świecy zapłonowej.

Przed transportem urządzenia należy schłodzić silnik spalinowy i spuścić paliwo.

Należy użyć odpowiedniego urządzenia załadunkowego podnoszącego lub rampy załadunkowej.

Urządzenie transportowane wraz z częściami (np. kosz na trawę) zabezpieczyć na powierzchni ładunkowej za pomocą odpowiednio dobranych elementów mocujących (pasy, liny itp.).

Podczas podnoszenia i przenoszenia kosiarki należy uważać, aby nie dotknąć jej noża.

Należy zwrócić szczególną uwagę na dane zamieszczone w rozdziale „Transport”. Opisano tam sposób podnoszenia lub zamocowania urządzenia. (⇒ 12.)

Podczas transportu urządzenia należy przestrzegać krajowych przepisów prawa, a zwłaszcza przepisów dotyczących bezpieczeństwa ładunków i transportu przedmiotów na platformach ładunkowych.

4.5 Przed rozpoczęciem pracy

Urządzenie może być używane tylko przez osoby znające instrukcję obsługi.

Przed uruchomieniem urządzenia sprawdzić szczelność układu paliwowego, a zwłaszcza jego widocznych z zewnątrz części, takich jak zbiornik paliwa, korek wlewu paliwa, złącza przewodów. W przypadku nieszczelności lub uszkodzenia nie uruchamiać silnika spalinowego – **zagrożenie pożarowe!**

Przed uruchomieniem urządzenia zlecić jego naprawę w autoryzowanym serwisie.

Należy przestrzegać przepisów dotyczących czasu pracy urządzeń ogrodowych z silnikiem spalinowym lub elektrycznym.

Należy dokładnie przeszukać teren, na którym urządzenie będzie użytkowane i usunąć wszystkie kamienie, patyki, druty, kości i inne przedmioty, które mogą zostać wyrzucone do góry przez urządzenie. W wysokiej trawie można nie zauważyć przeszkód (np. pniaków, korzeni).

Dlatego przed rozpoczęciem pracy z użyciem urządzenia należy oznakować wszystkie przeszkody ukryte w trawie, których nie można usunąć.

Przed użyciem urządzenia należy wymienić wadliwe oraz zużyte lub uszkodzone części. Należy wymienić na nowe tabliczki ostrzegawcze umieszczone na urządzeniu, jeżeli stały się nieczytelne lub zostały uszkodzone. Autoryzowani Dealerzy firmy VIKING mają do dyspozycji zamienne naklejki ostrzegawcze i inne części zamienne.

Można korzystać tylko z urządzenia w dobrym stanie technicznym. Przed każdym uruchomieniem sprawdzić, czy:

- urządzenie jest zmontowane zgodnie z instrukcją;

- narzędzie tnące i cały zespół tnący (nóż kosiarki, elementy mocujące, obudowa zespołu tnącego) są w dobrym stanie technicznym; należy regularnie sprawdzać ich zamocowanie, uszkodzenia oraz zużycie (zagłębienia lub pęknięcia);(⇒ 11.5)

- korek wlewu paliwa jest dobrze dokręcony;
- zbiornik paliwa, elementy układu paliwowego oraz korek wlewu paliwa są w dobrym stanie technicznym;
- urządzenia zabezpieczające (np. dźwignia hamulca silnika, osłona wyrzutu, obudowa, uchwyt kierujący, siatka ochronna) są w dobrym stanie technicznym i prawidłowo działają;
- kosz na trawę jest nieuszkodzony i prawidłowo zamontowany; nie można używać uszkodzonego kosza na trawę.
- korek wlewu oleju jest prawidłowo nakręcony.

W razie potrzeby wykonać niezbędne czynności lub skontaktować się z serwisem Autoryzowanego Dealera. Zaleca się korzystanie z usług autoryzowanego serwisu firmy VIKING.

4.6 Praca z urządzeniem

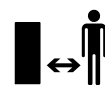

Nie wykonywać czynności roboczych, jeżeli w pobliżu znajdują się zwierzęta lub osoby postronne, a zwłaszcza dzieci.

Zamontowane w urządzeniu mechanizmy zabezpieczające nie mogą być usuwane lub mostkowane. Przede wszystkim nie można unieruchamiać dźwigni hamulca silnika na uchwycie kierującym (np. przez jej przywiązanie).



Uwaga – niebezpieczeństwo zranienia!

Nie zbliżać rąk lub stóp do obracających się elementów.

Nie dotykać obracającego się noża.

Zachować właściwą odległość od otworu wyrzutowego.

Należy zawsze zachowywać bezpieczny odstęp ustalony przez uchwyt kierujący. Uchwyt kierujący powinien być zawsze prawidłowo zamontowany; nie można go modyfikować. Nie uruchamiać urządzenia ze złożonym uchwytem kierującym.

W żadnym wypadku nie należy zamocowywać jakichkolwiek przedmiotów na uchwycie kierującym (np. odzieży roboczej).

Czynności robocze należy wykonywać tylko przy świetle dziennym lub przy dobrym oświetleniu sztucznym.

Nie pracować z urządzeniem podczas deszczu i burzy, a zwłaszcza wyładowań atmosferycznych.

Wilgotne podłoże jest bardziej śliskie, co zwiększa ryzyko wypadku.

Należy postępować szczególnie ostrożnie, aby się nie poślizgnąć. Jeżeli jest to możliwe, należy unikać korzystania z urządzenia na wilgotnym podłożu.

Spaliny:



Zagrożenie dla zdrowia i życia spowodowane zatruciem!

Natychmiast przerwać pracę w przypadku mdłości, bólu głowy, zaburzeń widzenia (np. zmniejszania się pola widzenia), zaburzeń słuchu, zawrotów głowy lub pogorszenia koncentracji. Objawy te mogą być spowodowane między innymi przez zbyt wysokie stężenie spalin.



Pracujący silnik spalinowy urządzenia wytwarza toksyczne spaliny. Zawierają one trujący tlenek węgla (bezbardwy i bezwonny gaz) oraz inne substancje szkodliwe. Nie wolno uruchamiać silnika spalinowego w pomieszczeniach zamkniętych lub słabo przewietrzanych.

Uruchamianie urządzenia:

Należy uruchamiać urządzenie przy zachowaniu szczególnej ostrożności, zgodnie ze wskazówkami podanymi w rozdziale „Uruchamianie urządzenia“.

(⇒ 10.)

Zwrócić uwagę na odpowiednią odległość stóp od narzędzia tnącego.

Podczas uruchamiania silnika urządzenie nie może być przechylone.

Podczas uruchamiania silnika nie wolno przyciągać dźwigni napędu kół.

Nie uruchamiać silnika spalinowego, jeżeli kanał wyrzutowy nie został przykryty osłoną wyrzutu lub koszem na trawę.

Praca na zboczach

Na zboczach pracę wykonywać zawsze w poprzek, a nie wzdłuż stoku. W przypadku utraty kontroli nad kosiarką podczas koszenia wzdłuż stoku użytkownik mógłby zostać dodatkowo najechnany przez urządzenie.

Należy zachować szczególną ostrożność w przypadku zmiany kierunku jazdy na zboczach.

Należy uważać na zachowanie właściwej pozycji podczas pracy na zboczach i nie pracować z urządzeniem na zbyt stromych zboczach.

Ze względów bezpieczeństwa urządzenia nie można używać na zboczach o nachyleniu przekraczającym 25° (46,6 %).

Niebezpieczeństwo zranienia!

Kąt nachylenia zbocza 25° odpowiada 46,6 cm wzniesienia pionowego, które przypada na 100 cm odległości w poziomie.

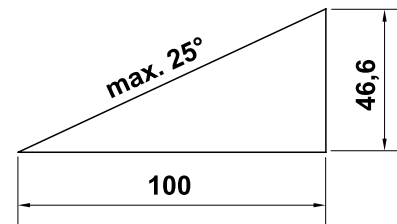

Aby zagwarantować wystarczające smarowanie silnika spalinowego podczas eksploatacji urządzenia na zboczach, należy także zwrócić uwagę na informacje podane w dostarczonej instrukcji obsługi silnika spalinowego.

Zastosowanie do pracy:



Niebezpieczeństwo zranienia!

Nie zbliżać rąk lub stóp do wirujących elementów (także z góry i dołu).



Nie wolno sprawdzać stanu noża podczas pracy kosiarki.

Nie otwierać osłony wyrzutu trawy i nie zdejmować kosza, jeżeli nóż jest jeszcze w ruchu. Obracający się nóż może spowodować obrażenia.

Urządzenie należy prowadzić, idąc powoli; nie wolno biec podczas eksploatacji urządzenia. Zbyt szybkie prowadzenie urządzenia może prowadzić do obrażeń ciała spowodowanych potknięciem się, poślizgnięciem itp.

W przypadku zawracania urządzeniem lub przyciągania go do siebie należy zachować szczególną ostrożność.

Niebezpieczeństwo potknięcia się!

Korzystając z urządzenia w pobliżu zbroczy, krawędzi terenu, dołów i grobli, należy zachować szczególną ostrożność. Należy zwłaszcza zwrócić uwagę na zachowanie odpowiedniej odległości od takich niebezpiecznych miejsc.

Omiąć przedmioty ukryte w trawie (instalacje do zraszania trawników, pale, zawory wody, fundamenty, przewody elektryczne itp.). Nie należy najeżdżać na takie przedmioty.



Należy pamiętać o bezwładnym ruchu narzędzia tnącego trwającym kilka sekund po wyłączeniu silnika.

Wyłączyć silnik spalinowy, odczekać, aż zatrzymają się wszystkie wirujące części urządzenia, i zdjąć nasadkę świecy zapłonowej:

- przed oddaleniem się od urządzenia lub pozostawieniem go bez nadzoru,
- przed uzupełnieniem paliwa. Paliwo uzupełniać tylko przy schłodzonym silniku spalinowym.

Niebezpieczeństwo pożaru!

- przed usunięciem przyczyny zablokowania lub niedrożności kanału wyrzutowego,
- przed podnoszeniem lub przenoszeniem urządzenia,
- przed transportem urządzenia,
- przed rozpoczęciem pracy przy nożu kosiarki,
- przed sprawdzaniem i czyszczeniem urządzenia lub przed wykonaniem przy nim innych czynności (np. przed składaniem uchwytu kierującego),

- po natrafieniu na przeszkodę lub gdy kosiarka zaczyna nadmiernie drgać. Należy wówczas sprawdzić urządzenie, a zwłaszcza zespół tnący (nóż, wałek noża, mocowanie noża), pod względem uszkodzeń i wykonać niezbędne naprawy przed ponownym uruchomieniem urządzenia i rozpoczęciem pracy.



Niebezpieczeństwo zranienia!

Silne drgania są zwykle objawem usterki. Nie wolno uruchamiać kosiarki zwłaszcza w przypadku uszkodzenia lub skrzywienia wału korbowego oraz uszkodzenia lub skrzywienia noża. W przypadku braku niezbędnej wiedzy wykonanie niezbędnych napraw należy zlecić specjalistycznemu serwisowi; zaleca się korzystanie z usług autoryzowanego serwisu firmy VIKING.

Silnik spalinowy należy wyłączyć przed:

- przeniesieniem urządzenia do miejsca pracy i z powrotem;
- przesuwaniem urządzenia po powierzchni, na której nie rośnie trawa;
- otworzeniem osłony wyrzutu i zdjęciem kosza na trawę;
- ewentualnym przechyleniem urządzenia np. na czas transportu;
- ustawieniem wysokości koszenia.

4.7 Konserwacja i naprawy

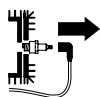

Przed rozpoczęciem regulacji, napraw i konserwacji ustawić urządzenie na stabilnym,

równym podłożu, wyłączyć i schłodzić silnik spalinowy, wyjąć kluczyk zapłonu i zdjąć nasadkę świecy zapłonowej.



Niebezpieczeństwo skaleczenia się nożem!

Pociągnięcie linki rozrusznika wprawia narzędzie robocze w ruch obrotowy. Przed pociągnięciem linki rozrusznika należy zwrócić uwagę na odpowiednią odległość noża kosiarki od części ciała, a zwłaszcza od stóp i nóg.

Przed rozpoczęciem pracy przy silniku spalinowym, kolektorze wydechowym i tłumiku poczekać, aż urządzenie ostygnie. Części urządzenia mogą osiągnąć temperaturę ponad 80° C.

Niebezpieczeństwo poparzenia!

Bezpośredni kontakt z olejem silnikowym może być niebezpieczny; nie wolno go rozlewać.

Firma VIKING zaleca, aby napełnianie układu smarowania olejem silnikowym lub wymianę oleju silnikowego zlecać jej Autoryzowanym Dealerom.

Czyszczenie:

Po zakończeniu pracy należy dokładnie wyczyścić całe urządzenie. (⇒ 11.2)

Resztki trawy należy usunąć za pomocą patyczka. Dolną część kosiarki oczyścić przy użyciu szczotki i wody.

Przed ustawieniem urządzenia w położeniu umożliwiającym czyszczenie należy opróżnić zbiornik paliwa (np. przez pracę silnika bez wykonywania pracy).

Nie stosować wysokociśnieniowych urządzeń czyszczących i nie czyścić urządzenia pod bieżącą wodą (np. za pomocą węża ogrodowego). Nie wolno używać intensywnych środków czyszczących. Mogą one uszkodzić

tworzywa sztuczne i metale, co może pogorszyć bezpieczeństwo pracy urządzenia.

Aby uniknąć pożaru, należy usuwać trawę, słomę, mech, liście lub wypływający smar itp. z okolicy otworów wentylacyjnych, żeber chłodzących i rury wydechowej.

Czynności konserwacyjne:

Można wykonywać tylko czynności konserwacyjne opisane w niniejszej instrukcji obsługi; wykonanie innych czynności należy zlecić Autoryzowanemu Dealerowi.

Z pytaniami dotyczącymi urządzenia i środków pomocniczych prosimy **zawsze** zwracać się do Autoryzowanego Dealera. Firma VIKING zaleca, aby prace konserwacyjne oraz naprawy były wykonywane wyłącznie przez Autoryzowanego Dealera firmy VIKING. Dla Dealerów firmy VIKING organizowane są regularne szkolenia; oferowana jest też informacja techniczna.

Należy stosować tylko narzędzia, wyposażenie dodatkowe i akcesoria dopuszczone przez firmę VIKING do stosowania z tym urządzeniem lub części tego samego typu. W przeciwnym razie może zaistnieć niebezpieczeństwo zranienia osób lub uszkodzenia urządzenia. Z pytaniami należy zwrócić się do Autoryzowanego Dealera.

Oryginalne narzędzia, wyposażenie dodatkowe i części zamienne firmy VIKING są optymalnie dopasowane do urządzenia i do wymagań użytkownika. Oryginalne części zamienne VIKING rozpoznaje się po numerze części zamiennej VIKING, po napisie VIKING i ewentualnie po oznakowaniu części zamiennej VIKING. W przypadku małych części może być tylko oznakowanie.

Ze względów bezpieczeństwa należy regularnie sprawdzać, czy części, którymi przepływa paliwo (przewód paliwa, zawór paliwa, zbiornik paliwa, korek wlewu paliwa, przyłącza itp.) nie są uszkodzone; sprawdzać nieszczelne elementy i w razie potrzeby zlecić wykwalifikowanemu pracownikowi ich wymianę (VIKING poleca Autoryzowanych Dealerów swojej firmy).

Naklejki ostrzegawcze i informacyjne muszą być czyste i czytelne. W przypadku uszkodzenia lub zgubienia naklejek należy zastąpić je nowymi naklejkami dostępnymi u Autoryzowanego Dealera firmy VIKING. W przypadku zastępowania elementu nową częścią należy na niej nakleić taką samą naklejkę.

Czynności dotyczące zespołu tnącego wykonywać w mocnych rękawicach ochronnych przy zachowaniu szczególnej uwagi.

Wszystkie nakrętki, sworznie i śruby, a zwłaszcza śruba noża, powinny być mocno dokręcone, aby zagwarantować niezawodną pracę urządzenia.

Regularnie należy sprawdzać całe urządzenie i kosz na trawę pod względem zużycia i uszkodzeń, zwłaszcza przed jego przechowywaniem (np. przed przerwą zimową). Ze względów bezpieczeństwa należy natychmiast wymienić zużyte lub uszkodzone części, aby urządzenie zawsze umożliwiało bezpieczną pracę.

Nie należy zmieniać ustawionej fabrycznie maksymalnej prędkości obrotowej silnika spalinowego.

Jeżeli podczas prac konserwacyjnych usunięte zostały części lub urządzenia zabezpieczające, należy je niezwłocznie ponownie zamontować.

4.8 Przechowywanie urządzenia podczas dłuższych przerw w eksploatacji

Przed pozostawieniem urządzenia w zamkniętym pomieszczeniu należy odczekać, aż schłodzi się silnik spalinowy.

Urządzenie z opróżnionym zbiornikiem paliwa i paliwo przechowywać w zamkniętym i dobrze przewietrzanym pomieszczeniu.

Należy zabezpieczyć urządzenie przed nieuprawnionym użyciem (np. przez dzieci).

Jeżeli trzeba opróżnić zbiornik paliwa (np. przed przerwą zimową), należy zrobić to na wolnym powietrzu (np. przez pracę silnika bez obciążenia).

Przed przechowywaniem urządzenia (np. przed przerwą zimową) należy je dokładnie wyczyścić.

Przechowywać urządzenie tylko ze zdjętą nasadką świecy zapłonowej.

Przechowywać urządzenie w dobrym stanie technicznym.

Przed przykryciem urządzenia należy pozostawić je do całkowitego schłodzenia.

4.9 Utylizacja

Odpady, takie jak przepracowany olej lub paliwo, zużyte smary, filtry, baterie i podobne części zużywające się, mogą być szkodliwe dla ludzi, zwierząt oraz środowiska naturalnego i dlatego należy je odpowiednio utylizować.

Skontaktować się z organizacją odzysku lub z Autoryzowanym Dealerem, aby uzyskać informacje na temat prawidłowej

utyliczacji odpadów. Zaleca się korzystanie z usług autoryzowanego serwisu firmy VIKING.

Wyeksploatowane urządzenie należy przekazać do odpowiedniej utylizacji. Przed utylizacją należy wykonać czynności, które uniemożliwią korzystanie z urządzenia. Aby zapobiec wypadkom, należy przede wszystkim odłączyć kabel zapłonowy, opróżnić zbiornik paliwa i spuścić olej silnikowy.

Niebezpieczeństwo skażenia się nożem!

Także wyeksploatowanej kosiarki nie można pozostawiać bez nadzoru. Urządzenie, a zwłaszcza nóż kosiarki, należy przechowywać w miejscu niedostępnym dla dzieci.

5. Objasnienie symboli



Uwaga!

Przed pierwszym uruchomieniem należy koniecznie przeczytać instrukcję obsługi.



Niebezpieczeństwo zranienia!

Osoby postronne powinny przebywać w bezpiecznej odległości od obszaru zagrożenia.

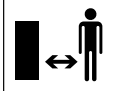

Niebezpieczeństwo zranienia!

Przed przystąpieniem do wykonywania prac przy narzędziu tnącym, przed konserwacją i czyszczeniem należy zdjąć nasadkę świecy zapłonowej.

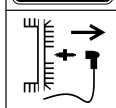

Niebezpieczeństwo zranienia!

Zachować odpowiednią odległość rąk i stóp od noży!



Narzędzie tnące obraca się jeszcze przez kilka sekund (hamulec silnika spalinowego / hamulec noża) po wyłączeniu urządzenia.

MB 248 T, MB 253 T:



Włączyć napęd kół.



Włączyć silnik spalinowy.



Wyłączyć silnik spalinowy.

6. Wyposażenie standardowe



Poz.	Nazwa	Liczba
A	Urządzenie zasadnicze	1

Poz.	Nazwa	Liczba
B	Górna część kosza na trawę	1
C	Dolna część kosza na trawę	1
D	Pokrętło	2
E	Śruba z łbem grzybkowym	2
F	Prowadnica linki	1
	Instrukcja obsługi	1
	Instrukcja obsługi silnika spalinowego	1

7. Przygotowanie urządzenia do pracy

7.1 Informacje ogólne



Niebezpieczeństwo zranienia

Należy zwrócić szczególną uwagę na wskazówki zamieszczone w rozdziale „Zasady bezpiecznej pracy“ (⇒ 4.).

- Przed rozpoczęciem wszystkich opisanych prac urządzenie należy ustawić stabilnie na poziomym, płaskim i twardym podłożu.

7.2 Montaż uchwytu kierującego



Niebezpieczeństwo zgniecenia!

Podczas wkręcania obu pokręteł (D) należy trzymać ręką górną część uchwytu kierującego (1) w najwyższym miejscu.

- Włożyć śrubę z łbem grzybkowym (E) w prowadnicę (F).

- Założyć prowadnicę (F) na ciągną hamulca silnika (2).
- **MB 248 T, MB 253 T:**
Założyć prowadnicę (F) także na ciągną napędu kół (3).
- Przytrzymać górną część uchwytu kierującego (1) na zewnętrznych powierzchniach dolnych części uchwytu kierującego (4) w sposób pokazany na rysunku.
- Śruby z łbem grzybkowym (E) – po lewej stronie z prowadnicą (F), po prawej bez niej – przełożyć od środka na zewnątrz przez otwory i dokręcić pokrętła (D).

7.3 Zaczepianie i zdejmowanie linki rozrusznika



Zaczepianie:

- Zdjąć z silnika spalinowego nasadkę świecy zapłonowej.
- Przyciągnąć dźwignię hamulca silnika (1) do uchwytu kierującego i przytrzymać.
- Powoli rozwinąć linkę rozrusznika (2) i zaczepić w prowadnicy linki (3).
- Powoli zwolnić linkę rozrusznika (2) i dźwignię hamulca silnika (1).
- Założyć nasadkę świecy zapłonowej.

Zdejmowanie:

- Zdjąć z silnika spalinowego nasadkę świecy zapłonowej.
- Przyciągnąć dźwignię hamulca silnika (1) do uchwytu kierującego i przytrzymać.
- Powoli rozwinąć linkę rozrusznika (2) i zdjąć z prowadnicy linki (3).

- Powoli odprowadzić linkę rozrusznika (2) i puścić dźwignię hamulca silnika (1).
- Założyć nasadkę świecy zapłonowej.

7.4 Składanie górnej części uchwytu kierującego



W celu ułatwienia transportu i przechowywania urządzenia można złożyć górną część uchwytu kierującego (1).



Niebezpieczeństwo zranienia!

Przed złożeniem uchwytu wyłączyć silnik spalinowy i zdjąć nasadkę świecy zapłonowej.

Górnej części uchwytu kierującego (1) nie można dodatkowo obciążać (np. przez zawieszenie na niej odzieży roboczej).

Niebezpieczeństwo zgniecenia!

Po poluzowaniu obu pokręteł (3) górna część uchwytu kierującego (1) może złożyć się samoczynnie. Dlatego górną część uchwytu kierującego (1) przed poluzowaniem obu pokręteł (3) należy przytrzymać w najwyższym położeniu.

- Zdjąć linkę rozrusznika. (⇒ 7.3)
- Poluzować pokrętła (3) po obu stronach (wykręcić w lewo).
- Górna część uchwytu kierującego (1) powoli złożyć do przodu.

7.5 Składanie kosza na trawę



- Założyć górną część kosza na trawę (B) na dolną część kosza (C).

- Sprawdzić prawidłowość założenia: Zaczepy (1) muszą znajdować się dokładnie nad otworami (2). Wszystkie zaczepy (1) i występy prowadzące (3) muszą znajdować się wewnątrz. Górna część kosza na trawę (B) powinna dookoła otaczać dolną część kosza (C) z zewnątrz.
- Lekko naciskając od zewnątrz, wciskać zaczepy (1) w otwory (2) w dolnej części kosza na trawę; wciskanie rozpocząć od tylnej części środkowej.

7.6 Zdejmowanie i zakładanie kosza na trawę



Niebezpieczeństwo zranienia!

Przed zamocowaniem lub zdjęciem kosza na trawę należy wyłączyć silnik spalinowy!

Zamocowanie:

- Otworzyć i przytrzymać osłonę wyrzutu (1).
- Zamocować kosz na trawę (2), wprowadzając występy przytrzymujące (3) w uchwyt (4) na tylnej części urządzenia. Dopilnować, aby pokrywa (5) była prawidłowo zamknięta.
- Zwolnić osłonę wyrzutu (1).

Zdejmowanie:

- Otworzyć i przytrzymać osłonę wyrzutu (1).
- Podnieść kosz na trawę (2) i zdjąć do tyłu.
- Powoli zamknąć osłonę wyrzutu (1).

7.7 Centralna regulacja wysokości koszenia



Niebezpieczeństwo zranienia!

Przed regulacją wysokości koszenia wyłączyć silnik spalinowy.

Można ustawić **siedem** różnych wysokości koszenia – od **25 mm** do **75 mm**.

Stopień 1.:
minimalna wysokość koszenia

Stopień 7.:
maksymalna wysokość koszenia

- Dźwignię regulacji wysokości koszenia (1) przyciągnąć ręką do koła tylnego (2) i przytrzymać.
- Ustawić dźwignię regulacji wysokości koszenia (1) w wybranym położeniu.
- Zwolnić powoli dźwignię regulacji wysokości koszenia (1), następnie zablokować.

7.8 Paliwo i olej silnikowy



Niebezpieczeństwo zranienia!

Zwrócić szczególną uwagę na ostrzeżenia zamieszczone w rozdziale „Zasady bezpiecznej pracy”. (⇒ 4.)



Zabezpieczać urządzenie przed uszkodzeniami!

Przed pierwszym uruchomieniem silnika wlać olej silnikowy (zob. Instrukcja obsługi silnika spalinowego). Firma VIKING zaleca, aby do wlewania oleju silnikowego używać odpowiedniego sprzętu (np. lejka). Sprzęt do wlewania nie należy do wyposażenia standardowego urządzenia.

Olej silnikowy:

Informacje dotyczące rodzaju oleju silnikowego i jego ilości są zamieszczone w instrukcji obsługi silnika spalinowego.

Regularnie sprawdzać poziom oleju silnikowego (zob. Instrukcja obsługi silnika spalinowego).

Unikać zbyt wysokiego i zbyt niskiego poziomu oleju.

Paliwo:

Zalecenie:
Stosować świeże paliwo dobrej jakości.

Informacje dotyczące jakości paliwa (liczby oktanowej) podano w Instrukcji obsługi silnika spalinowego;

– benzyna bezołowiowa.

Do wlewania paliwa należy używać lejka (nie należy do wyposażenia standardowego).

8. Urządzenia zabezpieczające

Urządzenie zostało wyposażone w wiele urządzeń zabezpieczających, gwarantujących bezpieczną obsługę i zabezpieczających je przed nieprawidłowym użyciem.



Niebezpieczeństwo zranienia!

W przypadku stwierdzenia usterki urządzeń zabezpieczających nie wolno uruchamiać urządzenia. Należy zwrócić się do Autoryzowanego Dealera firmy VIKING.

8.1 Urządzenia zabezpieczające

Kosiarka jest wyposażona w urządzenia zabezpieczające, które zapobiegają niezamierzonemu zetknięciu się z nożem kosiarki i wyrzucanym pokosem. Należą do nich: obudowa, osłona wyrzutu, kosz na trawę i prawidłowo zamontowany uchwyt kierujący.

8.2 Dźwignia hamulca silnika

Kosiarka jest wyposażona w układ hamulca silnika.

Zwolnienie dźwigni hamulca silnika podczas pracy powoduje wyłączenie silnika spalinowego.

Silnik spalinowy i nóż zatrzymają się w ciągu 3 sekund.



Niebezpieczeństwo zranienia!

Nie używać urządzenia, jeżeli czas wybiegu noża jest dłuższy; dostarczyć je do autoryzowanego serwisu.

Pomiar czasu wybiegu

Po uruchomieniu silnika spalinowego nóż wiruje i słychać odgłos poddmuchu. Czas wybiegu jest równy czasowi utrzymywania się odgłosu poddmuchu po wyłączeniu silnika spalinowego; można zmierzyć go stoperem.

9. Wskazówki dotyczące wykonywania pracy

Ładny i gęsty trawnik uzyskuje się, gdy:

- koszenie odbywa się przy małej prędkości kosiarki;
- koszenie jest wykonywane często i utrzymywana jest krótka trawa;
- w klimacie gorącym i suchym trawa nie jest ścinana zbyt krótko, ponieważ powoduje to wysychanie trawnika i jego wypalanie przez słońce, traci on przez to na wyglądzie;
- używa się ostrego noża kosiarki, dlatego należy zlecać jego regularne ostrzenie w serwisie Autoryzowanego Dealera;
- regularnie zmieniany jest kierunek koszenia.

10. Uruchamianie urządzenia

10.1 Uruchamianie silnika spalinowego



Zabezpieczać urządzenie przed uszkodzeniami!

Silnika spalinowego nie uruchamiać w wysokiej trawie lub przy najniższej wysokości koszenia. Spowodowałoby to utrudniony rozruch.

Po uruchomieniu silnika spalinowego pracuje on, ze względu na stałe położenie przepustnicy, zawsze z optymalną roboczą prędkością obrotową.

Uruchamianie zimnego silnika spalinowego:

- **Dotyczy tylko modeli MB 248, MB 248 T:**
Trzykrotnie nacisnąć pompkę paliwową (1).
- Przyciągnąć dźwignię hamulca silnika (2) do uchwytu kierującego i przytrzymać.
- Wyciągać linkę rozrusznika (3) powoli aż do wycucia oporu sprężania. Następnie wyciągnąć ją energicznie na długość ramienia. Powoli odprowadzać linkę rozrusznika (3), aby została prawidłowo nawinięta. Powtarzać czynność aż do uruchomienia silnika spalinowego.

Uruchamianie ciepłego silnika spalinowego:



Zabezpieczać urządzenie przed uszkodzeniami!

Jeżeli silnik spalinowy jest ciepły, używanie pompki paliwowej nie jest konieczne.

Należy jednak zwrócić uwagę, że przy bardzo chłodnej pogodzie silnik spalinowy może ulec szybkiemu schłodzeniu.

- Uruchamianie silnika w sposób przewidziany dla zimnego silnika spalinowego.
Dotyczy tylko modeli MB 248, MB 248 T:
Stosowanie pompki paliwowej (1) nie jest konieczne.

10.2 Wyłączanie silnika spalinowego



W celu wyłączenia silnika spalinowego należy zwolnić dźwignię hamulca silnika (15).

Silnik spalinowy i nóż kosiarki zatrzymują się całkowicie po krótkim czasie wybiegu.

10.3 Dźwignia napędu kół (MB 248 T, MB 253 T)



Włączanie napędu kół:

- Włączyć silnik spalinowy. (⇒ 10.1)
- Przyciągnąć dźwignię napędu kół (1) do uchwytu kierującego i przytrzymać. Włącza się napęd kół i kosiarka trawnikowa rusza do przodu.

Wyłączanie napędu kół:

- Zwolnić dźwignię napędu kół (1). Wyłącza się napęd kół i kosiarka się zatrzymuje. Silnik spalinowy pracuje dalej.

10.4 Wskaźnik napełnienia kosza



Kosz na trawę jest wyposażony we wskaźnik napełnienia (1) znajdujący się na górnej części kosza na trawę.

Strumień powietrza, powstający w wyniku wirowania noża i umożliwiający napełnienie kosza, podnosi wskaźnik napełnienia (2):

Kosz na trawę służy do gromadzenia ściętej trawy.

Przy napełnionym koszu strumień powietrza jest mniejszy, a wskaźnik napełnienia obniża się (3):

- Opróżnić kosz napełniony trawą (⇒ 10.5).

10.5 Opróżnianie kosza na trawę



Niebezpieczeństwo zranienia!

Ze względów bezpieczeństwa przed zdjęciem kosza na trawę należy wyłączyć silnik spalinowy.

- Zdjąć kosz na trawę. (⇒ 7.6)
- Opróżnić kosz na trawę, trzymając go za uchwyt (1) i uchwyt (2).
- Dopilnować, aby pokrywa (3) była prawidłowo zamknięta. Założyć kosz na trawę. (⇒ 7.6)

11. Konserwacja

11.1 Informacje ogólne



Niebezpieczeństwo zranienia!

Należy zwrócić szczególną uwagę na wskazówki zamieszczone w rozdziale „Zasady bezpiecznej pracy“ (⇒ 4.).

Coroczna konserwacja w autoryzowanym serwisie:

Kosiarka powinna być raz w roku sprawdzana przez autoryzowany serwis. Zaleca się korzystanie z usług autoryzowanego serwisu firmy VIKING.

11.2 Czyszczenie urządzenia



Okresy międzyobsługowe:

Po każdym użyciu



Niebezpieczeństwo zranienia!

Wyłączyć silnik spalinowy i wyciągnąć nasadkę świecy zapłonowej.

Przed ustawieniem urządzenia w położeniu umożliwiającym czyszczenie należy opróżnić zbiornik paliwa (zużyć do końca).

Położenie umożliwiające czyszczenie:

- Ustawić 1. wysokość koszenia. (⇒ 7.7)
- Górną część uchwyty kierującego (1) poluzować przez wykręcenie obu pokręteł (2).
- Otworzyć i przytrzymać osłonę wyrzutu.
- Ustawiać urządzenie w położeniu umożliwiającym czyszczenie, aż będzie samodzielnie stać w tym położeniu.

11.3 Silnik spalinowy

Okresy międzyobsługowe:

Zob. Instrukcja obsługi silnika spalinowego.

Wskazówki ogólne:

Należy przestrzegać wskazówek dotyczących obsługi i konserwacji zawartych w załączonej instrukcji obsługi silnika spalinowego.

Szczególnie ważne dla długotrwałej eksploatacji są: odpowiedni poziom oleju, regularna wymiana oleju i filtra powietrza.

Zalecane okresy wymiany oleju, jak również informacje dotyczące olejów silnikowych oraz wymaganych ilości znajdują się w Instrukcji obsługi silnika spalinowego.

Aby zapewnić odpowiednie chłodzenie silnika, żebra chłodzące należy utrzymać w czystości.

11.4 Sprawdzanie granicy zużycia noża



Niebezpieczeństwo zranienia!

Należy zwrócić szczególną uwagę na wskazówki zamieszczone w rozdziale „Zasady bezpiecznej pracy“ (⇒ 4.).

Okresy międzyobsługowe:

Przed każdym użyciem.



Niebezpieczeństwo zranienia!

Zużyty nóż może odłamać się i spowodować bardzo poważne obrażenia. W związku z tym należy zawsze przestrzegać przepisów dotyczących konserwacji noży. Noże kosiarek mogą ulegać różnicowanemu zużyciu w zależności od miejsca i czasu eksploatacji. Jeżeli urządzenie używane jest na piaszczystym podłożu lub w suchym otoczeniu, to nóż kosiarki ulega dużo szybszemu zużyciu.

Sprawdzanie:

Przed każdym sprawdzaniem należy dokładnie oczyścić nóż kosiarki (1).

- Ustawić urządzenie w położeniu umożliwiającym czyszczenie. (⇒ 11.2)

Grubość noża kosiarki:

Grubość noża (A) powinna w każdym miejscu wynosić przynajmniej **2 mm**. Najważniejsze miejsca zostały zaznaczone na rysunku. (Sprawdzanie odbywa się przy użyciu suwmiarki).

Granica zużycia ostrzy:

Podczas ostrzenia można zeszlifować ostrza maksymalnie na głębokość **5 mm** – odległość (B). W celu sprawdzenia należy przyłożyć linijkę (2) do przedniej krawędzi noża (3) i w ten sposób sprawdzić stopień zużycia noża.

11.5 Obsługa noża kosiarki



Niebezpieczeństwo zranienia!

Należy zwrócić szczególną uwagę na wskazówki zamieszczone w rozdziale „Zasady bezpiecznej pracy”. (⇒ 4.)
Zaleca się, aby ostrzenie noża kosiarki zostało przeprowadzone przez serwis Autoryzowanego Dealera.

Wymontowanie noża kosiarki:

Podczas demontażu używać klocka drewnianego (1) (ok. 60 x 60 mm) do przytrzymania noża kosiarki (2).

- Poluzować i wykręcić śrubę noża (3). Wyjąć śrubę noża (3), podkładkę (4) i nóż kosiarki (2).

Ostrzenie noża kosiarki:



Niebezpieczeństwo zranienia!

Ostrzenie należy wykonywać zawsze w okularach i rękawicach ochronnych.

- Podczas ostrzenia schładzać nóż, np. wodą. Nie wolno dopuścić do wystąpienia niebieskawego zabarwienia, ponieważ oznaczałoby to obniżenie zdolności tnących ostrza.
- Nóż ostrzyć równomiernie, aby zapobiec drganiom wynikającym z niewyważenia.

- Należy przestrzegać kąta ostrzenia noża, wynoszącego **30°**.
- Podczas ostrzenia nie przekraczać granicy zużycia.



Niebezpieczeństwo zranienia!

Nóż należy wymienić, jeżeli widoczne są zagłębienia i rysy lub jeżeli została osiągnięta granica zużycia. (⇒ 11.4)

Montaż noża kosiarki:

Podczas montażu używać klocka drewnianego (1) do przytrzymania noża kosiarki (2).



Występy na dolnej części noża kosiarki zapobiegają nieprawidłowemu montażowi.

- Śrubę noża (3) posmarować preparatem **Loctite 243**.
- Nóż kosiarki (2) zamontować na tulei noża (5) w taki sposób, aby jego odgięte krawędzie były skierowane do góry.
- Założyć podkładkę zabezpieczającą (4) i dokręcić śrubę noża (3) momentem **60 - 65 Nm**.



Niebezpieczeństwo zranienia!

Śrubę noża należy dokręcać podanym momentem. Podczas każdego montażu noża należy wymienić podkładkę zabezpieczającą (4). Podczas każdej wymiany noża należy wymienić śrubę noża (3).

11.6 Przechowywanie (przerwa zimowa)

W przypadku dłuższego przestoju urządzenia (przerwa zimowa) należy uwzględnić następujące punkty:

- Starannie oczyścić wszystkie zewnętrzne części urządzenia.
- Dobrze nasmarować lub naoliwić wszystkie części ruchome.
- Opróżnić zbiornik paliwa i gaźnik (np. podczas pracy silnika bez obciążenia).
- Wykręcić świecę zapłonową (zob. Instrukcja obsługi silnika spalinowego) i przez otwór świecy wlać do silnika spalinowego ok. 3 cm³ oleju silnikowego. Wykonać kilka obrotów wałem korbowym silnika spalinowego bez świecy zapłonowej (pociągać za linkę rozrusznika).
- **Niebezpieczeństwo pożaru!**
Ze względu na istniejące niebezpieczeństwo zapłonu nasadkę świecy zapłonowej trzymać z dala od otworu świecy zapłonowej.
- Ponownie wkręcić świecę zapłonową (zob. Instrukcja obsługi silnika spalinowego).
- Wymienić olej silnikowy (zob. Instrukcja obsługi silnika spalinowego).
- Urządzenie należy przechowywać w suchym, zamkniętym i niezakurzonym pomieszczeniu. Urządzenie należy przechowywać w miejscu niedostępnym dla dzieci.

12. Transport

12.1 Transport



Niebezpieczeństwo zranienia!

Przed transportem należy zwrócić szczególną uwagę na wskazówki zamieszczone w rozdziale „Zasady bezpiecznej pracy“. (⇒ 4.)

Urządzenie wolno przenosić tylko przy pomocy drugiej osoby.

Przedtem należy założyć odpowiednią odzież ochronną (obuwie ochronne, mocne rękawice ochronne).

Przed podniesieniem lub transportem zdjąć nasadkę świecy zapłonowej.

Podnoszenie lub przenoszenie urządzenia:

- Podnosząc lub przenosząc urządzenie, należy trzymać je wyłącznie za uchwyt (1) i górną część uchwyty kierującego (2), a przy złożonej górnej części uchwyty kierującego – za obie dolne części uchwyty (3) (zob. rysunek **A**).

Transport urządzenia:



Niebezpieczeństwo zranienia!

Urządzenie można zamocować tylko wtedy, gdy stoi na wszystkich czterech kołach. W tym położeniu nóż nie jest odsonięty i nie może wyciekać olej silnikowy lub paliwo (zob. rysunek **B**).

W przypadku transportu na powierzchni ładunkowej (pryczepy, samochodu itp.) należy urządzenie zabezpieczyć przy

użyciu odpowiednich elementów mocujących, aby się nie zsunęło. Linki lub pasy mocować do następujących punktów urządzenia:

- koło przednie, tylne;
- dolne części uchwyty kierującego.

13. Ograniczanie zużycia i zapobieganie uszkodzeniom

Wskazówki dotyczące konserwacji i pielęgnacji

Kosiarka spalinowa

Firma VIKING nie ponosi żadnej odpowiedzialności za szkody materialne i osobiste, powstałe w wyniku nieprzestrzegania wskazówek w niniejszej instrukcji obsługi, w szczególności tych, które dotyczą bezpiecznej pracy, obsługi i konserwacji lub tych, które wystąpią w wyniku zastosowania niewłaściwych akcesoriów lub części zamiennych.

Aby zapobiec uszkodzeniu lub nadmiernemu zużyciu urządzenia VIKING, należy przestrzegać następujących wskazówek.

1. Części zużywające się

Nawet w przypadku właściwej eksploatacji urządzeń VIKING niektóre części ulegają normalnemu zużyciu i powinny być wymieniane w zależności od rodzaju i czasu pracy.

Należą do nich m.in.:

- nóż
- kosz na trawę
- pasek klinowy (MB 248 T, MB 253 T)

2. Przestrzeganie zaleceń instrukcji obsługi

Urządzenie VIKING należy eksploatować, konserwować i przechowywać w sposób przedstawiony w instrukcji obsługi. Użytkownik odpowiada za wszystkie uszkodzenia wynikające z nieprzestrzegania przepisów bezpieczeństwa oraz wskazówek dotyczących obsługi i konserwacji urządzenia.

Dotyczy to przede wszystkim:

- dokonywania zmian w urządzeniu bez zgody firmy VIKING;
- stosowania niedopuszczonych przez firmę VIKING materiałów eksploatacyjnych (środków smarnych, benzyny i oleju silnikowego – zob. informacje podane przez producenta silnika spalinowego);
- korzystania z narzędzi lub osprzętu, które nie zostały dopuszczone dla danego urządzenia, nie są odpowiednie lub są niskiej jakości;
- niezgodnej z przeznaczeniem eksploatacji urządzenia;
- wykorzystywania urządzenia podczas imprez sportowych lub w zawodach;
- szkód wynikłych z eksploatacji urządzenia z uszkodzonymi częściami.

3. Czynności konserwacyjne

Należy regularnie wykonywać wszystkie czynności podane w rozdziale "Konserwacja".

Jeżeli użytkownik nie może sam wykonać czynności związanych z konserwacją, powinien zlecić ich wykonanie Dealerowi.

Firma VIKING zaleca, aby prace konserwacyjne oraz naprawy były wykonywane wyłącznie przez autoryzowany serwis firmy VIKING.

Dla dealerów firmy VIKING organizowane są regularne szkolenia; oferowana jest też informacja techniczna.

W wyniku niewykonania tych czynności mogą powstać uszkodzenia, za które odpowiada użytkownik.

Zalicza się do nich m.in.:

- korozję i inne uszkodzenia wynikłe z niewłaściwego składowania,
- uszkodzenie urządzenia wynikłe z używania części zamiennych niskiej jakości,
- uszkodzenia w następstwie nieterminowo lub niewłaściwie wykonanej konserwacji lub napraw wykonywanych w warsztatach, które nie należą do Dealera.

14. Ochrona środowiska



Skoszony trawy nie należy wyrzucać do śmieci – powinna ona podlegać kompostowaniu.

Opakowanie, urządzenie i osprzęt zostały

wyprodukowane z materiałów będących surowcami wtórnymi, w związku z czym należy je odpowiednio utylizować.

Sortowanie i utylizacja odpadów są korzystne dla środowiska i umożliwiają ponowne wykorzystanie surowców. Z tego względu po upływie okresu eksploatacji należy urządzenie przekazać do punktu skupu surowców wtórnych. Należy

zwrócić szczególną uwagę na informacje zamieszczone w rozdziale „Utylizacja“ (⇒ 4.9).

Skontaktować się z organizacją odzysku lub z Autoryzowanym Dealerem, aby uzyskać informacje na temat prawidłowej utylizacji odpadów.

15. Typowe części zamienne

Nóż kosiarki MB 248, MB 248 T

6350 702 0102

Nóż kosiarki MB 253, MB 253 T

6371 702 0102

Śruba noża

9008 319 9028

Podkładka zabezpieczająca

0000 702 6600



Podczas wymiany noża lub jego montażu należy wymienić elementy mocujące nóż kosiarki (np. śrubę noża). Części zamienne są dostępne w autoryzowanym serwisie firmy VIKING.

16. Deklaracja zgodności CE

Firma

VIKING GmbH
Hans Peter Stihl-Straße 5
A6336 Langkampfen / Kufstein

oświadcza, że następujące urządzenie kosiarka ręczna, z silnikiem spalinowym (MB)

Producent:	VIKING
Typ:	MB 248.3 MB 248.3 T
Nr identyfikacji serii:	6350
Typ:	MB 253.1 MB 253.1 T
Nr identyfikacji serii:	6371

odpowiada następującym dyrektywom WE:
97/68/EC, 2000/14/EC, 2004/108/EC, 2006/42/EC

Urządzenie to zostało skonstruowane i wyprodukowane zgodnie z następującymi normami:
EN ISO 5395-1, EN ISO 5395-2

Zastosowana procedura oceny zgodności: załącznik VIII (2000/14/EC)

Nazwa i adres jednostki certyfikującej:

TÜV Rheinland LGA Products GmbH
Tillystraße 2
D-90431 Nürnberg

Miejsce złożenia i przechowywania Dokumentacji technicznej:
Sven Zimmermann
VIKING GmbH

Rok produkcji i numer serii są podane na tabliczce znamionowej urządzenia.

MB 248.3, MB 248.3 T

Zmierzony poziom mocy akustycznej:
95,2 dB(A)

Gwarantowany poziom mocy akustycznej:
96 dB(A)

MB 253.1, MB 253.1 T

Zmierzony poziom mocy akustycznej:
97,0 dB(A)

Gwarantowany poziom mocy akustycznej:
98 dB(A)

Langkampfen,
2015-01-02 (RRRR-MM-DD)

VIKING GmbH



Sven Zimmermann

Kierownik działu konstrukcyjnego

17. Dane techniczne

MB 248.3 / MB 248.3 T:

Nr identyfikacji serii: 6350
Silnik spalinowy, 4-suwowy silnik spalinowy
rodzaj konstrukcji:
Typ silnika: B&S Series 450
Moc znam. przy 1,6 - 2900
znam. prędkości obr.: kW-obr/min
Pojemność skokowa: 125 cm³
Zbiornik paliwa: 0,8 l
Rodzaj urządzenia tnącego: nóż listwowy
Szerokość koszenia: 46 cm
Prędkość obrotowa urządzenia tnącego: 2900 obr/min
Maks. prędkość obr.: 2900 obr/min

MB 248.3 / MB 248.3 T:

Zgodnie z dyrektywą 2000/14/EC:
Gwarantowany poziom mocy akustycznej L_{WAd} 96 dB(A)
Zgodnie z dyrektywą 2006/42/EC:
Poziom ciśnienia akustycznego na stanowisku pracy L_{pA} 85 dB(A)
Niepewność pomiarowa K_{pA} 1 dB(A)
Wartość przyspieszenia drgań wg normy EN 12096:
Zmierzona wartość a_{hw} 4,85 m/s²
Niepewność pomiarowa K_{hw} 2,43 m/s²
Pomiar zgodnie z EN 20643
Wymiary dł./szer./wys.: 155/52/106 cm
Masa: 26/28 kg

MB 253.1 / MB 253.1 T:

Nr identyfikacji serii: 6371
Silnik spalinowy, 4-suwowy silnik spalinowy
rodzaj konstrukcji:
Typ silnika: B&S Series 625
Moc znam. przy 2,2 - 2800
znam. prędkości obr.: kW-obr/min
Pojemność skokowa: 150 cm³
Zbiornik paliwa: 0,8 l
Rodzaj urządzenia tnącego: nóż listwowy
Szerokość koszenia: 51 cm
Prędkość obrotowa urządzenia tnącego: 2800 obr/min
Maks. prędkość obr.: 2800 obr/min

MB 253.1 / MB 253.1 T:

Zgodnie z dyrektywą 2000/14/EC:
Gwarantowany poziom mocy akustycznej L_{WAd} 98 dB(A)
Zgodnie z dyrektywą 2006/42/EC:
Poziom ciśnienia akustycznego na stanowisku pracy L_{pA} 85 dB(A)
Niepewność pomiarowa K_{pA} 2 dB(A)
Wartość przyspieszenia drgań wg normy EN 12096:
Zmierzona wartość a_{hw} 5,00 m/s²
Niepewność pomiarowa K_{hw} 2,50 m/s²
Pomiar zgodnie z EN 20643
Wymiary dł./szer./wys.: 160/55/106 cm
Masa: 27/29 kg

MB 248.3 / MB 248.3 T MB 253.1 / MB 253.1 T:

Urządzenia zabezpieczające: hamulec silnika
Urządzenie rozruchowe: rozrusznik linkowy
Moment dokręcania śruby noża: 60 - 65 Nm
Napęd kół tylnych (MB 248.3 T/ MB 253.1 T) 1 bieg do przodu
Wymiary kół przednich: 180 mm
Wymiary kół tylnych: 200 mm
Wysokość koszenia: 25 - 75 mm

MB 248.3 / MB 248.3 T

MB 253.1 / MB 253.1 T:

Pojemność kosza na
trawę:

55 l

18. Wykrywanie usterek

✂ ewent. zwrócić się do dealera, którego poleci firma VIKING.

📖 zob. Instrukcja obsługi silnika spalinowego.

Usterka:

Silnik spalinowy się nie uruchamia.

Możliwa przyczyna:

- Nieprzyciągnięta dźwignia hamulca silnika.
- Brak paliwa w zbiorniku; zatkany przewód paliwa.
- Zanieczyszczone lub stare paliwo w zbiorniku.
- Zanieczyszczony filtr powietrza.
- Nasadka świecy zapłonowej zdjęta ze świecy; przewód wysokiego napięcia niewłaściwie zamocowany do nasadki.
- Zakopcona lub uszkodzona świeca zapłonowa, niewłaściwy odstęp elektrod.
- Pompka paliwowa nie została naciśnięta (MB 248, MB 248 T).

Usunięcie usterek:

- Przyciągnąć dźwignię hamulca silnika do uchwytu kierującego i przytrzymać. (⇒ 10.1)
- Dolać paliwa; przeczyścić przewód paliwa. ✂
- Stosować zawsze świeże paliwo dobrej jakości – benzynę bezołowiową; oczyścić gaźnik. ✂
- Wyczyścić filtr powietrza. ✂

- Założyć nasadkę świecy zapłonowej; sprawdzić połączenie między przewodem wysokiego napięcia a nasadką. ✂
- Oczyścić lub wymienić świecę zapłonową; wyregulować odstęp między elektrodami. ✂
- Przed uruchomieniem silnika nacisnąć trzy razy pompkę paliwową. (⇒ 10.1)

Usterka:

Utrudnione uruchamianie silnika spalinowego lub spadek jego mocy.

Możliwa przyczyna:

- Niedrożna obudowa kosiarki.
- Koszenie przy zbyt małej wysokości lub ze zbyt dużą prędkością posuwu w stosunku do wysokości koszenia.
- Woda w zbiorniku paliwa i gaźniku; niedrożny gaźnik.
- Zabrudzony zbiornik paliwa.
- Zanieczyszczony filtr powietrza.
- Zakopcona świeca zapłonowa.

Usunięcie usterek:

- Oczyścić obudowę kosiarki (zdjąć nasadkę świecy zapłonowej!) (⇒ 11.2)
- Ustawić większą wysokość koszenia lub zmniejszyć szybkość przesuwu. (⇒ 7.7)
- Opróżnić zbiornik paliwa, oczyścić przewód paliwa i gaźnik. ✂
- Wyczyścić zbiornik paliwa. ✂
- Oczyścić filtr powietrza. ✂
- Wyczyścić świecę zapłonową. ✂

Usterka:

Silnik spalinowy staje się bardzo gorący.

Możliwa przyczyna:

- Zbyt niski poziom oleju w silniku spalinowym.

- Zanieczyszczone żebra chłodzące.

Usunięcie usterek:

- Wymienić olej silnikowy. (⇒ 7.8)
- Wyczyścić żebra chłodzące. (⇒ 11.2)

Usterka:

Silne wibracje podczas pracy.

Możliwa przyczyna:

- Uszkodzony zespół tnący.
- Poluzowane mocowanie silnika spalinowego.

Usunięcie usterek:

- Sprawdzić nóż kosiarki, wałek noża i mocowanie noża (śrubę noża i podkładkę zabezpieczającą); ewentualnie naprawić. ✂
- Dokręcić śruby mocowania silnika spalinowego. ✂

Usterka:

Niestaranne koszenie, trawnik żółknie

Możliwa przyczyna:

- Stępiony lub zużyty nóż kosiarki

Usunięcie usterek:

- Naostrzyć lub wymienić nóż (⇒ 11.4), (⇒ 11.5), ✂

19. Plan czynności serwisowych

19.1 Potwierdzenie przekazania

Model: _____

Numer seryjny:

--	--	--	--	--	--	--	--	--

Data: | | | | | | | | |

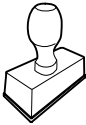

Następny przegląd

Data: | | | | | | | | |

19.2 Potwierdzenie obsługi serwisowej



Niniejszą instrukcję obsługi należy przekazać Dealerowi firmy VIKING wykonującemu czynności serwisowe. W wydrukowanych polach Dealer potwierdza wykonanie czynności serwisowych.

 Data wykonania obsługi serwisowej

 Data następnej obsługi serwisowej

Spoštovani kupec,

zahvaljujemo se vam, da ste se odločili za kakovosten izdelek podjetja VIKING.

Ta izdelek je narejen po najsodobnejšem postopku izdelave in s strogimi ukrepi za zagotavljanje kakovosti, saj je naš cilj dosežen šele tedaj, ko ste z našo napravo zadovoljni.

Če imate v zvezi z napravo kakšno vprašanje, vas prosimo, da se obrnete na prodajalca ali neposredno na naše distribucijsko podjetje.

Veliko veselja z napravo VIKING vam želi



Dr. Peter Pretzsch

direktor

1. Kazalo

O navodilih za uporabo	65
Splošno	65
Navodila za branje navodil za uporabo	66
Opis naprave	66
Za vašo varnost	66
Splošno	66
Polnjenje – delo z bencinom	67
Oblačila in oprema	68
Transport naprave	68
Pred delom	68
Med delom	69
Vzdrževanje in popravila	70
Skladiščenje pri daljših prekinitvah dela	71
Odstranjevanje	72
Opis simbolov	72
Obseg dobave	72
Priprava naprave na uporabo	72
Splošno	72
Namestitve krmila	73
Namestitve in odstranitve zagonske vrvice	73
Zlaganje zgornjega dela krmila	73
Sestavljanje košare za travo	73
Odstranjevanje in obešanje košare za travo	73
Osrednja nastavitev višine košnje	74
Gorivo in motorno olje	74
Varnostna oprema	74
Zaščitne naprave	74
Zaustavitev motorja s stremenom	74
Napotki za delo	74
Začetek uporabe naprave	75

Zagon motorja z notranjim zgorevanjem	75
Zaustavitev motorja z notranjim zgorevanjem	75
Lok pogona (MB 248 T, MB 253 T)	75
Prikaz ravni polnjenja	75
Praznjenje košare za travo	75
Vzdrževanje	75
Splošno	75
Čiščenje naprave	76
Motor z notranjim zgorevanjem	76
Preverjanje meje obrabe noža za košnjo	76
Vzdrževanje noža za košnjo	76
Shranjevanje (prezimovanje)	77
Transport	77
Prevoz	77
Zmanjšanje obrabe in preprečevanje okvar	77
Varovanje okolja	78
Običajni nadomestni deli	78
Proizvajalčeva izjava o skladnosti CE	78
Tehnični podatki	79
Iskanje napak	80
Načrt servisiranja	81
Potrditev predaje	81
Potrditev servisa	81

2. O navodilih za uporabo

2.1 Splošno

Ta navodila za uporabo so **originalna navodila proizvajalca za obratovanje** v smislu direktive 2006/42/EC.

Podjetje VIKING nenehno izpopolnjuje svojo ponudbo izdelkov, zato si pridržujemo pravico do spremembe obsega dobave glede oblike, tehnologije in opreme.

Na podlagi podatkov in slik, navedenih v tem priročniku, zato ni mogoče uveljavljati nobenih zahtev.

Ta navodila za uporabo so zaščitena z avtorskimi pravicami. Vse pravice so pridržane, zlasti pravica do razmnoževanja, prevajanja in obdelave z elektronskimi sistemi.

2.2 Navodila za branje navodil za uporabo

Slike in besedila opisujejo določene korake uporabe.

Vsi slikovni simboli, ki so nameščeni na napravi, so razloženi v teh navodilih za uporabo.

Smer gledanja:

Smer gledanja pri uporabi »levo« in »desno« v navodilih za uporabo: Uporabnik stoji za napravo in gleda naprej v smeri vožnje.

Kazalo poglavij:

Na ustrezna poglavja in podpoglavja, v katerih najdete dodatna pojasnila, opozarja puščica. Naslednji primer predstavlja sklic na določeno poglavje: (⇒ 4.)

Oznake odsekov besedila:

Opisana navodila so lahko označena kot v naslednjih primerih.

Koraki pri uporabi, ki zahtevajo poseg uporabnika:

- Vijak (1) odvijte z izvijačem, premaknite ročico (2) ...

Splošna naštevanja:

- Uporaba izdelka na športnih ali tekmovalnih prireditvah

Besedila z dodatnim pomenom:

Razdelki z dodatnim pomenom so označeni z enim izmed spodaj navedenih simbolov in so tako dodatno poudarjeni, da v navodilih bolj izstopajo.



Nevarnost!

Nevarnost nesreč in težkih telesnih poškodb. Določeno ravnanje je nujno ali pa ga je treba opustiti.



Opozorilo!

Nevarnost telesnih poškodb. Določeno vedenje preprečuje možne ali verjetne poškodbe.



Pozor!

Z določenim vedenjem lahko preprečite lahke poškodbe ali gmotno škodo.



Opomba

Informacija za boljšo uporabo naprave in izogibanje morebitni napačni uporabi.

Besedila s povezavo s sliko:

Slike, ki pojasnjujejo uporabo naprave, so na začetku navodil za uporabo.

Ta simbol fotoaparata povezuje slike na straneh s slikami z besedilom v navodilih.



3. Opis naprave



- 1 Zgornji del krmila
- 2 Zagonska vrstica
- 3 Vrtljivi ročaj
- 4 Spodnji del krmila
- 5 Zadnje kolo
- 6 Nastavitev višine košnje
- 7 Vbrizgalka
- 8 Ohišje
- 9 Sprednje kolo
- 10 Vtič za svečko
- 11 Motor z notranjim zgorevanjem
- 12 Izmetalna loputa
- 13 Košara za travo
- 14 Lok pogona
- 15 Ročaj za zaustavitev motorja

4. Za vašo varnost

4.1 Splošno



Pri delu z napravo morate obvezno upoštevati te predpise za preprečevanje nesreč.



Pred prvo uporabo naprave pazljivo preberite celotna navodila za uporabo. Navodila za uporabo shranite za poznejšo uporabo.

Upoštevajte navodila za uporabo in vzdrževanje, ki jih lahko najdete v priloženih navodilih za uporabo motorja z notranjim zgorevanjem.

Ti varnostni ukrepi so nujno potrebni za vašo varnost, vendar pa ta seznam ni popoln. Napravo vedno uporabljajte razumno in odgovorno ter upoštevajte, da uporabnik stroja prevzema odgovornost za nezgode, v katerih so udeležene druge osebe ali njihovo imetje.

Seznajte se z upravljalnimi deli in uporabo naprave.

Napravo smejo uporabljati samo osebe, ki so prebrale navodila za uporabo in so seznanjene z uporabo naprave. Pred prvim zagonom se mora uporabnik potruditi, da dobi strokovna in praktična navodila za uporabo. Uporabnika mora o varni uporabi naprave poučiti prodajalec ali drug izvedenec.

Pri teh navodilih je treba uporabnika posebej opozoriti, da delo z napravo zahteva izjemno pazljivost in koncentracijo.



Obstaja smrtna nevarnost zadušitve!

Če se otroci igrajo z embalažo, obstaja nevarnost zadušitve. Otrokom preprečite dostop do embalaže.

Napravo, vključno z vsemi nadgradnjami, smete predati oziroma posoditi samo osebam, ki ta model in ravnanje z njim dobro poznajo. Navodila za uporabo so del naprave in jih morate vedno priložiti.

Napravo je dovoljeno uporabljati samo, če ste spočiti in v dobrem telesnem ter duševnem stanju. Če niste zdravi, se obrnite na zdravnika, da vam pove, ali je delo z napravo mogoče. Po zaužitju alkohola, drog ali zdravil, ki zmanjšujejo odzivnost, je delo z napravo prepovedano.

Te naprave ne smejo nikoli uporabljati otroci, osebe z omejenimi telesnimi, zaznavnimi ali duševnimi zmožnostmi oziroma s pomanjkanjem znanja in izkušenj, ter osebe, ki ne poznajo navodil.

Upravljanja naprave nikoli ne dovolite otrokom ali mladoletnikom, mlajšim od 16 let. V krajevnih predpisih je lahko predpisana najnižja starostna meja, pri kateri je dovoljena uporaba naprave.

Naprava je zasnovana za zasebno uporabo.

Pozor – nevarnost nesreče!

Kosilnica je namenjena samo za košnjo. Uporaba v druge namene ni dovoljena in je lahko nevarna ali pa povzroči škodo na napravi.

Da ne bi prišlo do morebitnih telesnih poškodb uporabnika, kosilnice ni dovoljeno uporabljati za naslednja dela (nepopoln seznam):

- za obrezovanje grmovja, žive meje in grmičevja,
- za rezanje vitičastih rastlin,
- za nego trave na strešnih nasadih in balkonskih koritih,
- za seklanje in drobljenje odpadkov, nastalih pri obrezovanju drevja ter žive meje,
- za čiščenje pešpoti (sesanje, spihovalje),
- za poravnavanje neravnin v tleh, npr. krtin,
- za prevažanje ostankov obrezovanja, razen v za to predvideni košari za travo.

Zaradi varnosti so vse spremembe na napravi, razen strokovne namestitve opreme, ki je odobrena s strani podjetja VIKING, prepovedane in poleg tega

povzročijo prenehanje veljavnosti garancije. Informacije o odobreni dodatni opremi lahko dobite pri svojem specializiranem trgovcu VIKING.

Na napravi je še posebej prepovedano izvajati kakršne koli spremembe, ki spremenijo moč ali število obratov elektromotorja oziroma motorja z notranjim zgorevanjem.

Z napravo ne smete prevažati predmetov, živali ali ljudi, posebej otrok.

Pri uporabi na javnih površinah, v parkih, na športnih igriščih, na cestah ter na obdelovalnih in gozdnih območjih bodite še zlasti previdni.



Pozor! Ogrožanje zdravja zaradi vibracij!

Čezmerna obremenitev zaradi vibracij lahko škodi krvnemu obtoku in živcem, še zlasti pri ljudeh s težavami v krvnem obtoku. Če nastopijo simptomi, ki bi jih lahko povzročile obremenitve zaradi vibracij, se obrnite na zdravnika. Ti simptomi se pojavijo predvsem v prstih, rokah ali zapestjih in so na primer naslednji (seznam ni popoln):

- izguba občutka,
- bolečine,
- šibkost v mišicah,
- spreminjanje barve kože,
- neprijetni mravljinici.

4.2 Polnjenje – delo z bencinom



Smrtno nevarno!

Bencin je strupen in visoko vnetljiv.

Bencin hranite le v za to predpisanih in preizkušenih posodah (kanister). Pokrov rezervoarja vedno pravilno privijte in

zategnite. Iz varnostnih razlogov je treba poškodovana zapirala za rezervoar zamenjati.

Za odstranjevanje ali skladiščenje obratovalnih sredstev, na primer goriva, ne uporabljajte steklenic pijač ali podobnega. Lahko se zgodi, da bi po nesreči drugi (še posebej otroci) iz njih pili.



Bencina ne približujte iskram, odprtemu plamenu, trajnemu plamenu, izvorom toplote ali drugim virom vžiga.

Prepovedano kajenje!

Gorivo dolivajte le na prostem, pri tem pa ne kadite.

Pred dolivanjem bencina motor z notranjim zgorevanjem ustavite in pustite, da se ohladi.

Bencin dolijte pred zagonom motorja z notranjim zgorevanjem. Med delovanjem motorja z notranjim zgorevanjem ali pri vročem stroju ne smete odpirati pokrova posode za gorivo ali dolivati bencina.

Rezervoarja z gorivom ne napolnite čisto do vrha, ampak približno 4 cm pod robom nastavka za dolivanje goriva, tako da ima gorivo prostor za raztezanje.

Če se je bencin razlil, zaženite motor z notranjim zgorevanjem šele, ko ste očistili površino, onesnaženo z bencinom. Ne zaganjajte naprave, dokler bencinski hlapi ne izhlapijo (obrišite do suhega).

Razlito gorivo oziroma olje je treba vedno pobrisati.

Če je bencin prišel v stik z oblačili, jih morate zamenjati.

Naprave z bencinom v rezervoarju nikoli ne shranjujte v zaprtih prostorih. Nastajajoči bencinski hlapi lahko pridejo v stik z odprtim ognjem ali iskrami in se pri tem vnamejo.

Če želite rezervoar izprazniti, morate to storiti na prostem.

4.3 Oblačila in oprema



Med delom imejte vedno obute trdne čevlje z oprijemljivim podplatom. Nikoli ne delajte bosi ali na primer v lahkih sandalih.



Med vzdrževanjem, čiščenjem in prevažanjem naprave vedno nosite robustne rokavice ter spnite in zavarujte dolge lase (z ruto, kapo itd.).



Pri brušenju noža za košnjo morate nositi primerna zaščitna očala.

Napravo je dovoljeno uporabljati samo z dolgimi hlačami in tesno priliegajočimi se oblačili.

Nikoli ne nosite ohlapnih oblačil, ki se lahko zataknejo za premične dele (upravljalna ročica), prav tako ne nosite nakita, kravata in šalov.

4.4 Transport naprave

Pri delu uporabljajte rokavice, da se ne poškodujete na ostrih robovih in vročih delih naprave.

Naprave ne prevažajte s prižganim motorjem z notranjim zgorevanjem. Pred prevozom motor z notranjim zgorevanjem izklopite, počakajte, da se nož ustavi, in izvlecite vtič za svečko.

Napravo prevažajte samo, ko je motor z notranjim zgorevanjem hladen in naprava ne vsebuje goriva.

Pri nalaganju uporabite ustrezne pripomočke za nakladanje (nakladalne rampe, dvigalne naprave).

Na nakladalni površini zavarujte napravo in z njo povezane dele (npr. košara za travo) z ustrezno dimenzioniranimi sredstvi za pritrdjevanje (jermeni, vrvi itd.).

Pri dvigovanju in nošnji se izogibajte stiku z nožem za košnjo.

Upošteвайте podatke v poglavju »Prevoz«. Tam je opisano, kako je treba napravo dvigovati oziroma privezovati. (⇒ 12.)

Pri prevozu naprave upošteвайте veljavne krajevne predpise, zlasti glede varnosti pri natovarjanju in prevozu predmetov na tovornih površinah.

4.5 Pred delom

Zagotoviti morate, da z napravo delajo samo osebe, ki poznajo navodila za uporabo.

Pred zagonom naprave preverite sistem goriva glede tesnosti, zlasti vidne dele, kot so npr. rezervoar, pokrov rezervoarja in priključki cevi. Če odkrijete puščanje ali poškodbo, motorja z notranjim zgorevanjem ne zaženite – **Nevarnost požara!**

Napravo naj pred zagonom usposobi specializirani trgovec.

Upošteвайте lokalne predpise za čase uporabe vrtnih naprav s pogonom na elektromotor oziroma motor z notranjim zgorevanjem.

V celoti preverite zemljišče, na katerem boste uporabljali napravo, ter odstranite vse kamne, palice, žice, kosti in vse druge tujke, ki bi jih lahko naprava izvrгла z veliko hitrostjo. Ovire (na primer šture, korenine) lahko v visoki travi hitro spregledate.

Zato pred delom z napravo označite vse tujke (ovire), ki so skriti v travi in jih ne morete odstraniti.

Pred uporabo naprave zamenjajte okvarjene in vse druge obrabljene in poškodovane dele. Nečitljiva ali poškodovana obvestila o nevarnostih in opozorila na napravi morate zamenjati. Nadomestne nalepke in druge nadomestne dele najdete pri specializiranem trgovcu VIKING.

Napravo uporabljajte le v brezhibnem stanju. Pred vsakim vklopom preverite:

- ali je naprava sestavljena skladno s predpisi.
- ali sta rezalno orodje in celotna rezalna enota (nož za košnjo, pritrdilni elementi, ohišje kosilne naprave) v brezhibnem stanju. Zlasti pazite na dobro pritrditev, poškodbe (udarnine ali razpoke) in obrabo. (⇒ 11.5)
- ali je pokrov posode trdno privit.
- ali sta posoda in deli, ki so v stiku z gorivom, skupaj s pokrovom posode, brezhibni.
- ali je varnostna oprema (na primer ročaj za zaustavitev motorja, izmetalna loputa, ohišje, krmilo, varovalna mreža) brezhibna in pravilno deluje.
- ali je košara za travo nepoškodovana in v celoti nameščena. Poškodovane košare za travo ne smete uporabljati.
- ali je zapiralni vijak za olje trdno privit.

Po potrebi opravite vsa potrebna dela oziroma poiščite specializiranega trgovca. Podjetje VIKING priporoča specializiranega trgovca VIKING.

4.6 Med delom

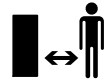

Nikoli ne delajte, kadar so v območju nevarnosti še živali ali druge osebe, zlasti otroci.

Na napravo nameščenih stikalnih in varnostnih naprav ne smete odstraniti ali premostiti. Zlasti loka za zaustavitev motorja nikoli ne pritrđite na krmilni drog (npr. s privezovanjem).



Pozor, nevarnost telesnih poškodb!

Rok ali nog nikoli ne približujte vrtečim se delom ali pod nje.

Nikoli se ne dotikajte vrtečega se noža. Bodite oddaljeni od izmetalne odprtine.

Vedno ohranajte varnostno razdaljo, ki jo določa krmilo. Krmilo mora biti vedno pravilno nameščeno in ga ni dovoljeno spreminjati. Naprave nikoli ne uporabljajte z zloženim krmilom.

Nikoli ne pritrđujte predmetov na krmilo (npr. delovne obleke).

Napravo uporabljajte le pri dnevni svetlobi ali dobri umetni osvetlitvi.

Z napravo ne delajte v dežju, med nevihtami in še posebej ne, če obstaja možnost udara strele.

Nevarnost nesreče se pri vlažni podlagi poveča zaradi zmanjšane oprijema uporabnika.

Delajte posebej previdno, da preprečite zdrs. Če je mogoče, se izogibajte uporabi naprave na vlažnih tleh.

Izpušni plini:



Obstaja smrtna nevarnost zastrupitve!

V primeru slabosti, glavobola, motenj vida (na primer zmanjšano vidno polje) in sluha, vrtoglavice ali slabše koncentracije takoj prenehajte delati. Ti simptomi so med drugim lahko posledica prevelike koncentracije izpušnih plinov.



Naprava proizvaja strupene pline, takoj ko začne teči motor z notranjim zgorevanjem. Ti plini vsebujejo ogljikov

monoksid, strupen plin, ki je brez barve in vonja, pa tudi druge škodljive snovi. Motorja z notranjim zgorevanjem nikoli ne uporabljajte v zaprtih ali slabo prezračenih prostorih.

Zagon:

Napravo zaženite previdno in po navodilih v poglavju »Začetek uporabe naprave«. (⇒ 10.)

Pazite, da ne stojite s stopali preblizu rezalnega orodja.

Pri zagonu naprava ne sme biti nagnjena.

Pri zagonu lok pogona ne sme biti pritisnjen.

Motorja z notranjim zgorevanjem ne zaganjajte, če izmetalnega kanala ne pokriva izmetalna loputa oziroma košara za travo.

Delo na pobočjih:

Pobočja vedno obdelajte prečno, nikoli vzdolžno.

Če uporabnik pri košnji v vzdolžni smeri izgubi nadzor nad napravo, bi ga lahko naprava povozila.

Še zlasti bodite previdni, ko spreminjate smer vožnje na pobočju.

Vedno pazite na stabilno stojišče in se izogibajte delu na preveč strmih pobočjih.

Zaradi varnostnih razlogov naprave ni dovoljeno uporabljati na pobočjih z naklonom nad 25° (46,6 %). **Nevarnost telesnih poškodb!**

Naklon pobočja 25° ustreza navpičnemu dvigu v višini 46,6 cm na 100 cm vodoravne dolžine.

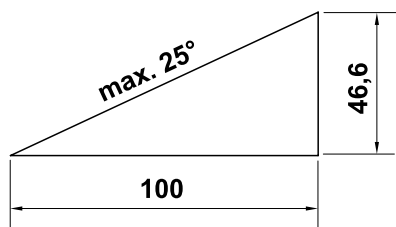

Za zagotovitev zadostnega mazanja motorja z notranjim zgorevanjem je treba pri uporabi naprave na klancih dodatno upoštevati podatke v priloženih navodilih za uporabo motorja z notranjim zgorevanjem.

Uporaba:



Nevarnost telesnih poškodb!

Rok ali nog nikoli ne približujte območjem nad in pod vrtečimi se deli oziroma jih ne postavljajte nanje.



Noža nikoli ne poskušajte pregledovati, ko kosilnica deluje. Nikoli ne odpirajte izmetalne lopute in/ali nikoli ne snemite košare za travo, ko se nož za košnjo premika. Vrteči se nož vas lahko poškoduje.

Napravo vedno vodite korakoma. Pri delu z napravo nikoli ne tecite. Hitro vodenje naprave poveča nevarnost telesnih poškodb zaradi spotikanja, zdrsov itd.

Bodite posebno previdni, ko napravo obračate ali jo vlečete bližje k sebi.

Nevarnost spotikanja!

Ko delate v bližini pobočij, nagnjenih tal, odlagališč, jarkov in nasipov, napravo izredno previdno uporabljajte. Še posebej pazite na zadostno oddaljenost od takih nevarnih mest.

Predmetom, skritim v ruši (razpršilne naprave, količki, vodni ventili, temelji, električne napeljave itd.), se je treba izogniti. Takih predmetov nikoli ne povozite.



STOP

Pri izteku vrtenja rezalnega orodja pazite, saj traja nekaj sekund, preden se popolnoma umiri.

Izklopite motor z notranjim zgorevanjem, počakajte, da se delovno orodje ustavi, in izvlecite vtič svečke:

- če napravo zapustite oziroma ostane brez nadzora,
- preden dotočite gorivo. Gorivo dolivajte samo, ko je motor z notranjim zgorevanjem ohlajen.

Nevarnost požara!

- preden odstranite blokade ali očistite zamašitve v izmetalnem kanalu,
- preden napravo dvignete in nosite,
- preden napravo prevažate,
- preden izvedete dela na nožu za košnjo,
- preden napravo preizkusite ali očistite ali preden na njej izvajate druga dela (npr. preklapljanje krmila),

- če ste zadeli ob tujek ali če se začne kosilnica neobičajno močno tresti. V takih primerih preverite napravo, še posebej rezalno enoto (nož, gred noža, pritrditvev noža), ali je poškodovana, in pred ponovnim vklopom ter delom opravite potrebna popravila.



Nevarnost telesnih poškodb!

Močno tresenje praviloma opozarja na motnje.

Kosilnice zlasti ni dovoljeno začeti uporabljati v primerih, kadar ima upognjeno ročnično gredo ali poškodovan ali zvit nož za košnjo. Če nimate potrebnih znanj, se za potrebna popravila vedno obrnite na strokovnjaka (podjetje VIKING priporoča, da se obrnete na specializiranega trgovca VIKING).

Izklopite motor z notranjim zgorevanjem,

- kadar napravo potiskate na travnato površino, ki jo želite obdelovati, in z nje,
- preden napravo potisnete na površino, ki ni poraščena s travo,
- če odpirate izmetalno loputo ali odstranjujete košaro za travo,
- če morate napravo nagniti za prevoz,
- preden nastavite višino košnje.

4.7 Vzdrževanje in popravila

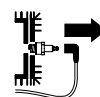

Preden začnete nastavitvena, vzdrževalna dela in popravila, postavite napravo na ravno podlago, ugasnite motor z notranjim zgorevanjem, pustite, da se ohladi, izvlecite ključ za vžig in vtič za svečko.



Nevarnost telesnih poškodb zaradi noža za košnjo!

S potegom za zagonsko vrstico zavrtite delovno orodje. Ob potegu zagonske vrstice vedno pazite na zadostno razdaljo do noža za košnjo, zlasti dlani in stopal.

Pustite, da se naprava ohladi, še posebej pred začetkom del na motorju z notranjim zgorevanjem, izpušnem kolenu in dušilcu zvoka. Temperature lahko dosežejo tudi 80 ° C ali več. **Nevarnost opeklin!**

Neposreden stik z motornim oljem je lahko nevaren. Poleg tega motornega olja ne smete razliti.

Družba VIKING priporoča, da dolivanje motornega olja oziroma menjavo tega prepustite specializiranemu prodajalcu VIKING.

Čiščenje:

Celotno napravo po uporabi skrbno očistite. (⇒ 11.2)

Prilepljene ostanke trave odstranite z leseno palico. Spodnjo stran kosilnice očistite s ščetko in vodo.

Pred postavljanjem naprave v položaj za čiščenje je treba izprazniti posodo za gorivo (npr. z delovanjem do konca).

Nikoli ne uporabite visokotlačnega čistilnika in naprave ne čistite pod tekočo vodo (na primer z vrtno cevjo).

Ne uporabljajte agresivnih čistil. Ta lahko poškodujejo umetne mase in kovine, kar lahko vpliva na varno uporabo vaše naprave VIKING.

Da se izognete nevarnosti požara, pazite, da na pokrovu motorja, še posebej na odprtinah za hlajenje zraka, hladilnih rebrih in v območju izpuha, ni na primer trave, slame, mahu, listja ali uhajajoče masti.

Vzdrževalna dela:

Izvajate lahko samo vzdrževalna dela, ki so opisana v teh navodilih za uporabo. Vsa druga vzdrževalna dela mora izvesti specializirani trgovec.

Če nimate potrebnih znanj in pripomočkov, se **vedno** obrnite na svojega prodajalca. VIKING priporoča, naj vzdrževalna dela in popravila izvajajo samo specializirani prodajalci VIKING. Specializirani trgovci VIKING se redno šolajo in dobivajo tehnične informacije.

Uporabljajte izključno orodje, dodatno opremo ali nadgradno opremo, ki jo je družba VIKING potrdila za to napravo, ali tehnično enake dele, saj v nasprotnem primeru obstaja nevarnost nesreč, pri katerih lahko pride do telesnih poškodb ali škode na napravi. Če imate vprašanja, se obrnite na specializiranega prodajalca.

Originalno orodje, dodatna oprema in nadomestni deli VIKING so optimalno prilagojeni na napravo in zahteve uporabnika. Originalne nadomestne dele VIKING boste prepoznali po številki nadomestnega dela VIKING, po napisu VIKING, po potrebi pa tudi po oznaki nadomestnega dela VIKING. Manjši deli imajo lahko tudi samo znak.

Zaradi varnostnih razlogov morate dovodne sestavne dele za gorivo (cev za gorivo, pipo za gorivo, rezervoar za gorivo, pokrov rezervoarja, priključke itd.) redno pregledovati zaradi morebitnih poškodb, netesnih mest pa preveriti in po potrebi poskrbeti, da jih zamenja strokovnjak (podjetje VIKING priporoča specializirane trgovce VIKING).

Nalepke z opozorili in napotki naj bodo vedno čiste in čitljive. Namesto poškodovane ali izgubljene nalepke si morate pri specializiranem trgovcu

VIKING priskrbeti nove originalne napise. Če poškodovani sestavni deli zamenjate z novimi, pazite, da so na novem delu enake nalepke.

Dela na rezalni enoti izvajajte samo z debelimi zaščitnimi rokavicami in nadvse pazljivo.

Poskrbite, da so vse matice, čepi in vijaki, zlasti pa pritrdilni vijak za nož, dobro priviti, tako da bo naprava v brezhibnem stanju.

Redno pregledujte celotno napravo in košaro za travo, še posebej pred shranjevanjem naprave (na primer pred zimskim premorom), ali opazite obrabo in poškodbe. Obrabljene ali poškodovane dele iz varnostnih razlogov takoj zamenjajte, da bo naprava vedno v brezhibnem stanju.

Nikdar ne spreminjajte osnovnih nastavitvev motorja z notranjim zgorevanjem in pazite, da število vrtljajev ne preseže dovoljene meje.

Če zaradi vzdrževanja odstranite sestavne dele ali zaščitne naprave, jih nemudoma skladno s predpisi znova namestite.

4.8 Skladiščenje pri daljših prekinitev del

Preden napravo ustavite v zaprtem prostoru, počakajte, da se motor z notranjim zgorevanjem ohladi.

Napravo z izpraznjenim rezervoarjem in brez zaloge goriva shranjujte v zaprtem ter dobro zračnem prostoru.

Zavarujte napravo pred dostopom nepooblaščenih oseb (npr. otrok).

Če morate posodo za gorivo izprazniti (na primer ob prekinitvi uporabe pred zimskim premorom), to storite na prostem (na primer tako, da pustite teči motor do konca).

Pred skladiščenjem (na primer pred zimo) napravo temeljito očistite.

Napravo skladiščite samo z odstranjenim vtičem za svečko.

Napravo shranite v brezhibnem stanju.

Naprava naj se popolnoma ohladi, preden jo pokrijete.

4.9 Odstranjevanje

Odpadni produkti, kot sta izrabljeno olje in gorivo, izrabljena mazalna sredstva, filtri, baterije in podobni obrabni deli, lahko škodijo ljudem, živalim in okolju ter jih morate zato ustrezno odstraniti.

Na centru za recikliranje ali pri svojem specializiranem trgovcu lahko izveste, kako se odpadne snovi strokovno odstrani. Podjetje VIKING priporoča specializiranega trgovca VIKING.

Zagotovite strokovno odstranitev odslužene naprave. Pred odstranitvijo poskrbite, da bo naprava neuporabna. Da bi preprečili nesreče, odstranite vžigalni kabel, izpraznite posodo za gorivo in izpustite motorno olje.

Nevarnost telesnih poškodb zaradi noža za košnjo!

Tudi odslužene vrtno kosilnice nikoli ne puščajte brez nadzora. Zagotovite, da so naprava in še posebej noži za košnjo hranjeni zunaj dosega otrok.

5. Opis simbolov



Pozor!

Pred prvo uporabo preberite navodila za uporabo.



Nevarnost telesnih poškodb!

Druge osebe naj se ne zadržujejo v območju nevarnosti.

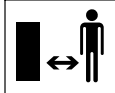

Nevarnost telesnih poškodb!

Pred deli na rezalnem orodju ter pred vzdrževalnimi in čistilnimi deli odstranite vtič vžigalne svečke.

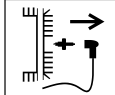

Nevarnost poškodb!

Dlani in stopala imejte oddaljene od nožev.

Rezalna naprava se ustavi šele nekaj sekund po izklopu (zavora motorja z notranjim zgorevanjem ali noža).



MB 248 T, MB 253 T:

Vklopote pogon.



Zaženite motor z notranjim zgorevanjem.

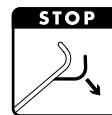

Ugasnite motor z notranjim zgorevanjem.

6. Obseg dobave



Posta vka	Opis	Kosov
A	Osnovna naprava	1
B	Zgornji del košare za travo	1
C	Spodnji del košare za travo	1
D	Vrtljivi ročaj	2
E	Ploski okrogli vijak	2
F	Vodilo vrvi	1
	Navodila za uporabo motorja z notranjim zgorevanjem	1
	Navodila za uporabo motorja z notranjim zgorevanjem	1

7. Priprava naprave na uporabo

7.1 Splošno



Nevarnost telesnih poškodb

Upoštevajte varnostna opozorila v poglavju »Za vašo varnost« (⇨ 4.).

- Če želite izvesti vsa opisana dela, napravo postavite na vodoravno, trdno in ravno podlago.

7.2 Namestitev krmila



Nevarnost priščipjenja!

Pri privijanju obeh vrtljivih ročajev (D) z drugo roko držite zgornji del krmila (1) v najvišjem položaju.

- Ploski okrogli vijak (E) vtaknite skozi vodilo vrvi (F).
- Vodilo vrvi (F) obesite na vodilo vrvi za zaustavitev motorja (2).
- **MB 248 T, MB 253 T:**
Vodilo vrvi (F) prav tako obesite na vodilo vrvi za pogon (3).
- Zgornji del krmila (1) držite na spodnjem delu krmila (4), kot je prikazano.
- Ploske okrogle vijake (E) (levo z vodilom vrvi (F), desno brez) vstavite od znotraj skozi izvrtine in jih privijte z vrtljivimi ročaji (D).

7.3 Namestitev in odstranitev zagonske vrvico



Namestitev:

- Snemite vtič za svečko z motorja z notranjim zgorevanjem.
- Ročaj za zaustavitev motorja (1) pritisnite h krmilu in ga držite.
- Počasi izvlecite zagonsko vrvico (2) in jo vpnite v držalo bovdena (3).
- Zagonsko vrvico (2) in ročico za zaustavitev motorja (1) počasi spustite.
- Nataknite vtič za svečko.

Odstranjevanje:

- Snemite vtič za svečko z motorja z notranjim zgorevanjem.
- Ročaj za zaustavitev motorja (1) pritisnite h krmilu in ga držite.
- Počasi izvlecite zagonsko vrvico (2) in jo vpnite v držalo bovdena (3)
- Zagonsko vrvico (2) počasi popustite in spustite ročico za zaustavitev motorja (1).
- Nataknite vtič za svečko.

7.4 Zlaganje zgornjega dela krmila



Če želite med prevozom ali shranjevanjem varčevati s prostorom, lahko zložite zgornji del krmila (1).



Nevarnost telesnih poškodb!

Pred zlaganjem motor z notranjim zgorevanjem ustavite in izvlecite vtič za svečko. Zgornjega dela krmila (1) ne smete obremeniti z dodatno težo (npr. z delovno obleko, obešeno čez zgornji del krmila).

Nevarnost priščipjenja!

Z odvijanjem obeh vrtljivih ročajev (3) se lahko zgornji del krmila (1) zloži sam od sebe. Zaradi tega držite zgornji del krmila (1) v najvišjem položaju, preden odvijete oba vrtljiva ročaja (3).

- Snemite zagonsko vrvico. (⇒ 7.3)
- Odvijte vrtljiva ročaja (3) na obeh straneh (odvijte v levo).
- Zgornji del krmila (1) počasi preklopite naprej.

7.5 Sestavljanje košare za travo



- Gornji del zbiralne košare za travo (B) postavite na njen spodnji del (C).
- Preverite pravilno lego: Spojke (1) morajo nalegati natančno nad odprtine (2). Vse spojke (1) in vodilni nastavki (3) morajo biti v notranjosti. Zgornji del košare za travo (B) mora od zunaj popolnoma obkrožati spodnji del košare za travo (C).
- Spojke (1), ki izhajajo iz sredina zadaj, vtisnite v odprtine (2) spodnjega dela košare za travo.

7.6 Odstranjevanje in obešanje košare za travo



Nevarnost telesnih poškodb!

Preden obesite in odstranite košaro za travo, je treba motor z notranjim zgorevanjem ugasniti!

Namestitev:

- Izmetalno loputo (1) odprite in držite odprto.
- Košaro za travo (2) z nastavkom (3) vpnite v pritrdilne dele (4) na zadnji strani naprave. Preverite, da je loputa (5) pravilno zaprta.
- Sprostite izmetalno loputo (1).

Odstranjevanje:

- Izmetalno loputo (1) odprite in držite odprto.
- Dvignite košaro za travo (2) in jo demontirajte proti zadnji strani.

- Počasi zaprite izmetalno loputo (1).

7.7 Osrednja nastavitve višine košnje



Nevarnost telesnih poškodb!

Pred spreminjanjem višine košnje zaustavite motor z notranjim zgorevanjem.

Nastavite lahko 7 različnih višin košnje, od 25 mm do 75 mm.

Stopnja rezanja 1: najnižja višina košnje

Stopnja rezanja 7: najvišja višina košnje

- Z eno roko pritisnite in držite ročico za nastavitve višine košnje (1) zadnjega kolesa (2).
- Ročico za nastavitve višine košnje (1) nastavite v zeleni položaj.
- Ročico za nastavitve višine košnje (1) počasi spustite, da se zaskoči.

7.8 Gorivo in motorno olje



Nevarnost telesnih poškodb!

Upoštevajte opozorila v poglavju »Za vašo varnost«. (⇒ 4.)



Preprečujte okvare na napravi!

Pred prvim zagonom je treba doliti motorno olje (glejte navodila za uporabo motorja z notranjim zgorevanjem). Podjetje VIKING priporoča, da za dolivanje motornega olja uporabite primeren pripomoček za polnjenje (na primer lijak). Naprava nima priloženega pripomočka za polnjenje.

Motorno olje:

Ustrezno vrsto in količino motornega olja najdete v navodilih za uporabo motorja z notranjim zgorevanjem.

Redno preverjajte raven polnjenja (glejte navodila za uporabo motorja z notranjim zgorevanjem). Izogibajte se uporabi s preveliko ali premajhno količino olja.

Gorivo:

Priporočilo:

Sveže pogonsko gorivo znane blagovne znamke.

Podatke o kakovosti goriva (oktansko število) najdete v navodilih za uporabo motorja z notranjim zgorevanjem.

- Neosvinčeni bencin

Za dolivanje goriva uporabite lijak (ni priložen).



8. Varnostna oprema

Naprava ima varnostno opremo, ki napravi omogoča varno delovanje in jo varuje pred nepooblaščenno uporabo.



Nevarnost telesnih poškodb!

Če na varnostni opremi ugotovite napako, naprave ne smete uporabiti. Obrnite se na specializiranega trgovca. Podjetje VIKING priporoča specializiranega trgovca VIKING.

8.1 Zaščitne naprave

Kosilnica je opremljena z zaščitnimi napravami, ki preprečujejo nenameren stik s kosilnimi noži in izmetano pokošeno travo.

K tem spadajo ohišje, izmetalna loputa, košara za travo in pravilno nameščeno krmilo.

8.2 Zaustavitev motorja s stremenom

Kosilnica za trato je opremljena z napravo za zaustavitev motorja.

Med obratovanjem se s sprostitvijo ustavitve motorja s stremenom motor z notranjim izgorevanjem ustavi. Motor z notranjim izgorevanjem in nož se v roku 3 sekund popolnoma zaustavita.



Nevarnost poškodb!

Če se nož v tem času ne ustavi, naprave ne uporabljajte več in jo odpeljite k strokovnjaku.

Merjenje časa zamika

Po zagonu motorja z notranjim izgorevanjem se nož vrti, sliši pa se veter. Čas zamika sovpada s trajanjem slišnega vetra po zaustavitvi motorja z notranjim izgorevanjem in ga lahko izmerite s štoparico.

9. Napotki za delo

Lepo in gosto trato boste dosegli:

- Če kosite s počasno vožnjo.
- Če travo pogosto kosite in jo vzdržujete kratko.
- Če boste v vročem in suhem podnebju pustili daljšo rast, saj bo sicer sonce trato zažgalo in bo postala neprijetna na pogled.
- Če boste kosili z ostrim nožem za košnjo, zato ga redno brusite (specializirani prodajalec).

- Če redno spreminjate smer košnje.

10. Začetek uporabe naprave

10.1 Zagon motorja z notranjim zgorevanjem



Preprečujte okvare na napravi!

Motorja z notranjim zgorevanjem ne smete zaganjati v visoki travi ali pri najnižji višini košnje. To bi povzročilo otežen zagon.

Motor z notranjim zgorevanjem po zagonu zaradi fiksne nastavitve plina vedno deluje z optimalnimi vrtljaji.

Zagon kot pri hladnem motorju z notranjim zgorevanjem:

- **Samo pri MB 248, MB 248 T:** Trikrat pritisnite vbrizgalko (1).
- Ročaj za zaustavitev motorja (2) pritisnite h krmilu in ga držite.
- Zagonsko vrvico (3) počasi potegnite do odpora kompresije. Nato jo močno in hitro potegnite za celotno dolžino svoje roke. Zagonsko vrvico (3) počasi vrnite nazaj, tako da jo lahko zaganjalnik znova navije.
Postopek ponavljajte, dokler motor z notranjim zgorevanjem ne steče.

Zagon kot pri segretem motorju z notranjim zgorevanjem:

Preprečujte okvare na napravi!

Ko je motor z notranjim zgorevanjem segret, vbrizgalka ni več treba pritisniti.

Vendar pa morate upoštevati, da se lahko motor z notranjim zgorevanjem ob zelo hladnem vremenu hitro ohladi.

- Zagon kot pri hladnem motorju z notranjim zgorevanjem.
Samo pri MB 248, MB 248 T: Vbrizgalka (1) ni treba pritisniti.

10.2 Zaustavitev motorja z notranjim zgorevanjem



Motor z notranjim zgorevanjem zaustavite tako, da sprostite ročico za zaustavitev motorja (15).

Motor z notranjim zgorevanjem in nož se po krajšem času izteka zaustavita.

10.3 Lok pogona (MB 248 T, MB 253 T)



Vkllop pogona:

- Zaženite motor z notranjim zgorevanjem. (⇒ 10.1)
- Ročaj za pogon (1) potegnite h krmilu in ga držite.
Pogon se vklopi in kosilnica se začne premikati naprej.

Izklop pogona:

- Izpustite lok pogona (1). Pogon se izklopi in kosilnica se ustavi. Motor z notranjim zgorevanjem deluje dalje.

10.4 Prikaz ravni polnjenja



Košara za travo je opremljena s prikazom ravni polnjenja (1) na zgornjem delu košare s travo.

Zračni tok, ki nastaja zaradi vrtenja noža in ki polni košaro za travo, dvigne prikaz ravni polnjenja (2):

Košara za travo se napolni s pokošeno travo.

Zaradi polnjenja košare za travo se zračni tok zmanjša, prikazovalnik ravni polnjenja pa se spusti (3):

- Izpraznite polno košaro za travo (⇒ 10.5).

10.5 Praznjenje košare za travo



 **Nevarnost telesnih poškodb!**
Preden odstranite košaro za travo, zaradi varnosti ugasnite motor z notranjim zgorevanjem.

- Odstranite košaro za travo. (⇒ 7.6)
- Košaro za travo držite na držalnem ročaju (1) in ročaju (2) in izpraznite pokošeno travo.
- Preverite, da je loputa (3) pravilno zaprta. Obesite košaro za travo. (⇒ 7.6)

11. Vzdrževanje

11.1 Splošno

 **Nevarnost telesnih poškodb!**
Upoštevajte varnostna opozorila v poglavju »Za vašo varnost« (⇒ 4.).

Letno vzdrževanje s strani specializiranega trgovca:

Kosilnico mora enkrat letno preveriti specializirani trgovec. Podjetje VIKING priporoča specializiranega trgovca VIKING.

11.2 Čiščenje naprave

Vzdrževalni interval:



Po vsaki uporabi



Nevarnost telesnih poškodb!

Motor z notranjim zgorevanjem ugasnite in snemite vtič za svečko. Pred postavljanjem naprave v položaj za čiščenje je treba izprazniti posodo za gorivo (delovanje do izpraznitve).

Položaj za čiščenje:

- Izberite stopnjo rezanja 1. (⇒ 7.7)
- Z odvijanjem obeh vrtljivih ročajev (2) popustite zgornji del krmila (1).
- Izmetalno loputo odprite in držite odprto.
- Napravo postavite v položaj za čiščenje, dokler samostojno ne stoji.

11.3 Motor z notranjim zgorevanjem

Vzdrževalni interval:

Glejte navodila za uporabo motorja z notranjim zgorevanjem.

Splošna navodila:

Upoštevajte navodila za uporabo in vzdrževanje, ki si jih lahko ogledate v priloženih navodilih za uporabo motorja z notranjim zgorevanjem.

Za dolgo življenjsko dobo sta predvsem pomembna redno vzdrževanje zadostne količine olja in redna zamenjava oljnega ter zračnega filtra.

Priporočene intervale zamenjave olja ter tudi informacije o motornem olju in količini polnjenja olja prav tako najdete v navodilih za uporabo motorja z notranjim zgorevanjem.

Hladilna rebra morajo biti vedno čista, da zagotavljajo zadostno hlajenje motorja z notranjim zgorevanjem.

11.4 Preverjanje meje obrabe noža za košnjo



Nevarnost telesnih poškodb!

Upoštevajte varnostna opozorila v poglavju »Za vašo varnost«. (⇒ 4.)

Vzdrževalni interval:

Pred vsako uporabo.



Nevarnost telesnih poškodb!

Obrabljen nož za košnjo se lahko odlomi in povzroči hude telesne poškodbe, zato vedno upoštevajte navodila za vzdrževanje noža. Obraba nožev za košnjo je različna, saj je odvisna od mesta uporabe in trajanja košnje. Če napravo uporabljate na pešчени podlagi oz. jo pogosto uporabljate v suhih pogojih, je nož za košnjo močnejše obremenjen in se nadpovprečno hitro obrabi.

Postopek preizkusa:

Pred vsakim preverjanjem temeljito očistite nož za košnjo (1).

- Napravo postavite v položaj za čiščenje. (⇒ 11.2)

Debelina noža za košnjo:

Debelina noža (A) mora biti na vseh mestih najmanj **2 mm**. Najpomembnejša mesta so označena na sliki. (Preverite s kljunastim merilom.)

Meja obrabe rezil:

Rezila lahko pobrusite za največ **5 mm** – razdalja (B). Med preverjanjem položite ravnilo (2) na sprednji rob noža (3) in tako preverite obrabo.

11.5 Vzdrževanje noža za košnjo



Nevarnost telesnih poškodb!

Upoštevajte varnostna opozorila v poglavju »Za vašo varnost«. (⇒ 4.) Svetujemo vam, da nož nabrusi specializirani trgovec.

Odstranjevanje noža:

Za demontažo uporabite leseno klado (1) (pribl. 60 x 60 mm) za oporo rezila za košnjo (2).

- Odvijte in odstranite pritrdilni vijak za nož (3). Odstranite pritrdilni vijak za nož (3), podložko (4) in nož za košnjo (2).

Brušenje nožev:



Nevarnost telesnih poškodb!

Med brušenjem vedno nosite zaščitna očala in rokavice.

- Kosilni nož med brušenjem hladite, na primer z vodo. Pazite, da jeklo ne pomodri, saj to zmanjša trajnost rezila.
- Nož za košnjo nabrusite enakomerno, da se izognete tresljajem zaradi neuravnoteženosti.
- Upoštevati morate stalni kot brušenja **30°**.

- Pri brušenju upoštevajte meje obrabe.



Nevarnost telesnih poškodb!

Nože morate zamenjati, če so na njih vdrtine ali razpoke ali če so dosežene meje obrabe (⇒ 11.4).

Montaža kosilnih nožev:

Za vgradnjo uporabite leseno klado (1) za oporo kosilnega noža (2).



Spojke na spodnji strani kosilnega noža preprečujejo napačno montažo.

- Pritrdilni vijak za nož (3) namažite s sredstvom **Loctite 243**.
- Nož za košnjo (2) je treba namestiti z navzgor zakrivljenimi robovi navzgor na pušo noža (5).
- Namestite varovalno podložko (4) in jo s pritrdilnim vijakom za nož (3) pritegnite s **60 - 65 Nm**.



Nevarnost telesnih poškodb!

Treba je upoštevati predpisani zatezni moment pritrdilnega vijaka za nož.

Varovalno podložko (4) zamenjajte pri vsaki vgradnji noža.

Pritrdilni vijak noža (3) morate zamenjati pri vsaki zamenjavi noža.

11.6 Shranjevanje (prezimovanje)

Kadar naprava dalj časa ne obratuje (čez zimo), upoštevajte naslednja navodila:

- Skrbno očistite vse zunanje dele naprave.
- Vse premične dele dobro naoljite oz. namastite.
- Izpraznite posodo za gorivo in uplinjač (npr. porabite gorivo).

- Odvijte svečko (glejte navodila za uporabo motorja z notranjim zgorevanjem) in skozi odprtino za svečko napolnite motor z notranjim zgorevanjem s približno 3 cm³ motornega olja. Motor z notranjim zgorevanjem nekajkrat zavrtite brez svečke (potegnite zagonsko vrstico).



Nevarnost požara!

Zaradi nevarnosti vžiga vtiča za svečko ne približujte odprtini za svečko.

- Znova privijte svečko (glejte navodila za uporabo motorja z notranjim zgorevanjem).
- Zamenjajte olje (glejte navodila za uporabo motorja z notranjim zgorevanjem).
- Napravo shranjujte v suhem in zaprtem prostoru s čim manj prahu. Zagotovite, da bo naprava shranjena zunaj dosega otrok.

12. Transport

12.1 Prevoz



16



Nevarnost telesnih poškodb!

Pred prevozom upoštevajte poglavje »Za vašo varnost«. (⇒ 4.) Napravo vedno nosite skupaj s pomočnikom. Pri tem vedno nosite primerna zaščitna oblačila (zaščitni čevlji, robustne rokavice). Pred dvigovanjem oziroma prevozom izvlcite vtič za svečko.

Dviganje ali nošnja naprave:

- Napravo dvignite oziroma nosite izključno za držalo (1) in zgornji del krmila (2) oz. ko je zložen zgornji del krmila, za spodnja dela krmila (3) (glejte sliko **A**).

Prevoz naprave:



Nevarnost telesnih poškodb!

Napravo privežite samo takrat, ko stoji na vseh štirih kolesih. V tem položaju nož za košnjo ni izpostavljen in ne more uhajati motorno olje ali gorivo (glejte sliko **B**).

Pri prevozu na nakladalni površini (prikolica, avto itd.) napravo zavarujte proti zdrsu z ustreznimi in zadostno dimenzioniranimi sredstvi za pritrdjevanje. Vrvi oziroma jermene pritrdite na naslednjih točkah naprave:

- Sprednje kolo, zadnje kolo
- Spodnji deli krmila

13. Zmanjšanje obrabe in preprečevanje okvar

Pomembni napotki za vzdrževanje in negovanje za skupino izdelkov

Bencinska kosilnica

Za telesne poškodbe in materialno škodo, ki je nastala zaradi neupoštevanja navodil za uporabo, še posebej glede varnosti, upravljanja in vzdrževanja, ali zaradi uporabe nedovoljenih dodatnih ali rezervnih delov, podjetje VIKING ne prevzema nobene odgovornosti.

Obvezno upoštevajte naslednja pomembna navodila za preprečevanje škode in čezmerne obrabe svoje naprave VIKING:

1. Obrabni deli

Nekateri deli naprav VIKING so tudi pri uporabi, ki je skladna s predpisi, podvrženi normalni obrabi ter jih je zato glede na način in čas uporabe treba pravočasno zamenjati.

To so na primer:

- Nož
- Košara za travo
- Klinasti jermen (MB 248 T, MB 253 T)

2. Upoštevanje določil v teh navodilih za uporabo

Uporaba, vzdrževanje in shranjevanje naprave VIKING mora potekati tako skrbno, kot je opisano v teh navodilih za uporabo. Za vso škodo, ki nastane zaradi neupoštevanja varnostnih navodil ter navodil za uporabo in vzdrževanje, je odgovoren uporabnik.

To še zlasti velja za:

- spremembe na izdelku, ki jih podjetje VIKING ni odobrilo.
- uporabo pogonskih sredstev, ki jih ni odobrilo podjetje VIKING (maziva, bencin in motorno olje, glejte podatke proizvajalca motorja z notranjim zgorevanjem).
- uporabo orodja in opreme, ki sta za napravo neustrezna, neprimerna ali slabe kakovosti.
- uporabo izdelka v nasprotju s predpisi.
- uporabo izdelka na športnih ali tekmovalnih prireditvah.
- posledično škodo, nastalo zaradi nadaljnje uporabe izdelka s poškodovanimi deli.

3. Vzdrževalna dela

Redno je treba izvajati vsa v razdelku »Vzdrževanje« navedena dela.

Če uporabnik teh vzdrževalnih del ne more izvajati sam, naj jih izvede specializirani trgovec.

Podjetje VIKING priporoča, da vzdrževalna dela in popravila izvajajo samo specializirani trgovci VIKING.

Specializirani trgovci VIKING se redno šolajo in dobivajo tehnične informacije.

Če dela niso pravilno izvedena, lahko pride do okvar, za katere je odgovoren uporabnik.

V to skupino spadajo med drugim:

- korozijska in druga posledična škoda, nastala zaradi nepravilnega skladiščenja.
- škoda na napravi zaradi uporabe nadomestnih delov slabše kakovosti.
- škoda, ki je nastala zaradi nepravočasnega ali nezadostnega vzdrževanja oziroma zaradi vzdrževalnih del in popravil, ki niso bila opravljena v delavnicah specializiranih trgovcev.

14. Varovanje okolja



Pokošena trava ne sodi v smeti. Treba jo je kompostirati.

Embalaža, naprava in oprema so narejeni iz materialov, ki se lahko reciklirajo in jih je treba

temu primerno odstraniti.

Ločeno, okolju prijazno odlaganje ostankov materiala spodbuja ponovno uporabo surovin. Zato napravo po izteku

življenjske dobe dostavite v center za zbiranje in predelavo surovin. Pri odstranjevanju upoštevajte podatke v poglavju »Odstranjevanje« (⇒ 4.9).

Na centru za recikliranje ali pri svojem specializiranem trgovcu lahko izveste, kako strokovno odstranite odpadne snovi.

15. Običajni nadomestni deli

Kosilni nož MB 248, MB 248 T

6350 702 0102

Kosilni nož MB 253, MB 253 T

6371 702 0102

Pritrdilni vijak za nož

9008 319 9028

Varovalna podložka

0000 702 6600



Pritrdilne elemente noža kosilnice (npr. pritrdilni vijak za nož) je treba pri zamenjavi oz. vgradnji noža zamenjati. Nadomestne dele dobite pri specializiranem trgovcu VIKING.

16. Proizvajalčeva izjava o skladnosti CE

Podjetje

VIKING GmbH
Hans Peter Stihl-Straße 5
A 6336 Langkampfen/Kufstein

izjavlja, da je stroj:

Vrtna kosilnica, ročno vodena, z motorjem z notranjim zgorevanjem (MB)

Tovarniška znamka: VIKING

Tip: MB 248.3

Tovarniška znamka: VIKING
MB 248.3 T
Serijska
identifikacija: 6350

Tip: MB 253.1
MB 253.1 T
Serijska
identifikacija: 6371

ustreza naslednjim direktivam ES:
97/68/EC, 2000/14/EC, 2004/108/EC,
2006/42/EC

Izdelek je zasnovan in izdelan v skladu z
naslednjimi standardi:
EN ISO 5395-1, EN ISO 5395-2

Uporabljeni postopek za ocenjevanje
skladnosti:
Dodatek VIII (2000/14/EC)

Ime in naslov udeleženega imenovanega
urada:

TÜV Rheinland LGA Products GmbH
Tillystraße 2
D-90431 Nürnberg

Sestavljanje in shranjevanje tehnične
dokumentacije:
Sven Zimmermann
VIKING GmbH

Leto izdelave in serijska številka sta
navedena na tipski ploščici naprave.

MB 248.3, MB 248.3 T

Izmerjena raven zvočne moči:
95,2 dB(A)

Zajamčena raven zvočne moči:
96 dB(A)

MB 253.1, MB 253.1 T

Izmerjena raven zvočne moči:
97,0 dB(A)

Zajamčena raven zvočne moči:
98 dB(A)

Langkampfen,
2015-01-02 (LLLL-MM-DD)

VIKING GmbH



Sven Zimmermann

Vodja oddelka za konstrukcijo

17. Tehnični podatki

MB 248.3 / MB 248.3 T:

Serijska
identifikacija: 6350
Motor z notranjim
zgorevanjem, vrsta: 4-taktni motor z
notranjim
zgorevanjem
Tip motorja: B&S Series 450
Nazivna moč pri
nazivnem številu
vrtljajev: 1,6 - 2900
kW-vrt./min
Delovna prostornina: 125 ccm
Rezervoar za gorivo: 0,8 l
Vrsta rezalne
naprave: Rezalna letev
Širina košnje: 46 cm
Število vrtljajev
rezalne naprave: 2900 vrt./min
Hitrost vrtenja
motorja: 2900 vrt./min

MB 248.3 / MB 248.3 T:

V skladu z direktivo
2000/14/EC:
Zagotovljena raven
zvočne moči L_{WAd} 96 dB(A)
V skladu z direktivo
2006/42/EC:
Raven zvočnega
tlaka na delovnem
mestu L_{pA} 85 dB(A)
Negotovost K_{pA} 1 dB(A)
navedena
karakteristika
vibriranja po
standardu EN 12096:
Izmerjena vrednost
 a_{hw} 4,85 m/s^2
Negotovost K_{hw} 2,43 m/s^2
Meritev po EN 20643
D/Š/V: 155/52/106 cm
Teža: 26/28 kg

MB 253.1 / MB 253.1 T:

Serijska
identifikacija: 6371
Motor z notranjim
zgorevanjem, vrsta: 4-taktni motor z
notranjim
zgorevanjem
Tip motorja: B&S Series 625
Nazivna moč pri
nazivnem številu
vrtljajev: 2,2 - 2800
kW-vrt./min
Delovna prostornina: 150 ccm
Rezervoar za gorivo: 0,8 l
Vrsta rezalne
naprave: Rezalna letev
Širina košnje: 51 cm
Število vrtljajev
rezalne naprave: 2800 vrt./min
Hitrost vrtenja
motorja: 2800 vrt./min

MB 253.1 / MB 253.1 T:

V skladu z direktivo
2000/14/EC:

Zagotovljena raven
zvočne moči $L_{WA,d}$ 98 dB(A)

V skladu z direktivo
2006/42/EC:

Raven zvočnega
tlaka na delovnem
mestu L_{pA} 85 dB(A)

Negotovost K_{pA} 2 dB(A)

navedena
karakteristika
vibriranja po
standardu EN 12096:

Izmerjena vrednost
 a_{hw} 5,00 m/s²

Negotovost K_{hw} 2,50 m/s²

Meritev po EN 20643

D/Š/V: 160/55/106 cm

Teža: 27/29 kg

MB 248.3 / MB 248.3 T

MB 253.1 / MB 253.1 T:

Varnostna oprema: zaustavitev
motorja

Zagonska naprava: zagon z vrvjo

Zatezni moment za
pritrdilni vijak noža: 60 - 65 Nm

Kolesni pogon na
zadnjem kolesu
(MB 248.3 T/
MB 253.1 T) 1 prestava za
vožnjo naprej

Mere sprednjih koles: 180 mm

Mere zadnjih koles: 200 mm

Višina košnje: 25 - 75 mm

Prostornina košare
za travo: 55 l

18. Iskanje napak

✘ Po potrebi obiščite specializiranega
trgovca, podjetje VIKING priporoča
specializiranega trgovca VIKING.

📖 glejte navodila za uporabo motorja z
notranjim zgorevanjem.

Motnja:

Motor z notranjim zgorevanjem se ne
zažene

Možni vzroki:

- Ročaj za zaustavitev motorja ni
potegnjjen.
- V posodi ni goriva, vod za gorivo je
zamašen.
- V posodi je slabo, umazano ali staro
gorivo.
- Zračni filter je umazan.
- Vtič za svečko se je snel s svečke;
vžigalni kabel na vtiču je slabo pritrjen.
- Svečka je sajasta ali poškodovana,
napačen razmik elektrod.
- Vbrizgalka ni aktivirana (MB 248,
MB 248 T).

Rešitev:

- Ročaj za zaustavitev motorja pritisnite h
krmilu in ga držite. (⇒ 10.1)
- Dolijte gorivo, očistite vod za gorivo. ✘
- Vedno uporabljajte sveže gorivo
priznanih blagovnih znamk, neosvinčen
bencin, očistite uplinjač. ✘
- Očistite zračni filter. ✘
- Namestite vtič za svečko. Preverite
povezavo med kablom in vtikačem. ✘
- Očistite ali zamenjajte vžigalno svečko,
nastavite razmik med elektrodama. ✘
- Pred zagonom 3-krat pritisnite
vbrizgalko. (⇒ 10.1)

Motnja:

Otežen zagon ali upadanje zmogljivosti
motorja z notranjim izgorevanjem.

Možni vzroki:

- Ohišje kosilnice za trato je zamašeno.
- Košenje s prenizko stopnjo rezanja oz.
prevelika hitrost podajanja glede na
višino reza.
- Voda v rezervoarju za gorivo in
uplinjaču; uplinjač je zamašen.
- Rezervoar za gorivo je umazan.
- Zračni filter je umazan.
- Vžigalna svečka je zamazana.

Rešitev:

- Ohišje kosilnice za trato očistite
(izvlecite vtič za svečko!). (⇒ 11.2)
- Nastavite višjo stopnjo rezanja oz.
zmanjšajte hitrost podajanja. (⇒ 7.7)
- Izpraznite rezervoar za gorivo ter
očistite vode za gorivo in uplinjač. ✘
- Očistite rezervoar za gorivo. ✘
- Očistite zračni filter. ✘
- Očistite vžigalno svečko. ✘

Motnja:

Motor z notranjim zgorevanjem se zelo
segreje.

Možni vzroki:

- Prenizka raven olja v motorju z
notranjim zgorevanjem.
- Hladilna rebra so umazana.

Rešitev:

- Menjava motornega olja. (⇒ 7.8)
- Očistite hladilna rebra. (⇒ 11.2)

Motnja:

Močni tresljaji med obratovanjem.

Možni vzroki:

- Rezalna enota je pokvarjena.

- Pritrditev motorja z notranjim zgorevanjem je razrahljana.

Rešitev:

- Nož za košnjo, gred noža in pritrditev noža (pritrdilni vijak za nož ter varovalna podložka) preverite oziroma popravite. ⚠
- Zategnite vijake pritrditve motorja z notranjim zgorevanjem. ⚠

Motnja:

Nečist rez, trava porumeni.

Možni vzroki:

- Kosilni nož je top ali obrabljen.

Rešitev:

- Naostrite ali zamenjajte kosilni nož (⇒ 11.4), (⇒ 11.5), ⚠

19. Načrt servisiranja

19.1 Potrditev predaje

Model: _____

Serijska številka:

Datum:

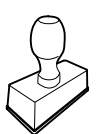

Naslednji servis

Datum:

19.2 Potrditev servisa



Pri vzdrževalnih delih ta navodila za uporabo dajte pooblaščenemu prodajalcu VIKING. Ta bo na vnaprej natisnjenih poljih potrdil izvedbo servisnih del.

 Servis izveden dne

 Datum naslednjega servisa

Sayın müşterimiz,

VIKING firmasının yüksek kalitedeki bu ürününü seçtiğiniz için teşekkür ederiz.

Ancak cihazınızdan memnun kaldığınız sürece firma hedefimiz hayata geçirilmiş olacağından ürünümüz, geniş kapsamlı kalite koruma önlemleri göz önünde bulundurularak, modern üretim yöntemleriyle üretilmiştir.

Cihazınız ile ilgili sorularınızda lütfen satıcınıza veya direkt olarak satış ana merkezimize başvurunuz.

VIKING cihazınızdan memnun kalmanız dileğiyle



Dr. Peter Pretzsch

Şirket Yönetimi

1. İçindekiler

Kullanım kılavuzu hakkında	83
Genel	83
Kullanım kılavuzunu okuma talimatı	84
Cihazın tarifi	84
Güvenliğiniz için	84
Genel	84
Benzin doldurma - Benzinle çalışma	85
Kıyafet ve donanım	86
Cihazın taşınması	86
Çalışmadan önce	86
Çalışma esnasında	87
Bakım ve Onarımlar	88
Uzun süreli çalışma aralarında saklama	89
İmha	90
Sembol açıklamaları	90
Teslimat kapsamı	90
Cihazın çalışmaya hazır hale getirilmesi	90
Genel	90
Gidonun montajı	91
Marş motoru ipinin takılması ve çıkarılması	91
Gidon üst parçasını yatırma	91
Çim toplama sepetinin montajı	91
Çim toplama sepetinin alınması ve takılması	91
Merkezi kesim yüksekliği ayarı	92
Yakıt ve motor yağı	92
Güvenlik tesisatları	92
Koruma tertibatları	92
Motoru durdurma kolu	92

Çalışmaya yönelik uyarılar	93
Cihazın çalıştırılması	93
Benzeli motoru çalıştırın	93
Benzinli motoru durdurun	93
Tekerlek tahriği kelepçesi (MB 248 T, MB 253 T)	93
Doluluk seviyesi göstergesi	93
Çim toplama sepetinin boşaltılması	93
Bakım	94
Genel	94
Cihazın temizlenmesi	94
Yanmalı motor	94
Biçme bıçağındaki aşınma sınırlarının kontrol edilmesi	94
Biçme bıçağının bakımının yapılması	94
Saklama (kış molası)	95
Nakliye	95
Nakliye	95
Aşınmanın en aza indirgenmesi ve hasar oluşumunun önlenmesi	96
Çevre koruma	96
Sık kullanılan yedek parçalar	96
Üreticinin CE onayı açıklaması	97
Teknik veriler	97
Hata arama	98
Servis planı	99
Teslimat onayı	99
Servis onayı	99

2. Kullanım kılavuzu hakkında

2.1 Genel

Bu kullanım kılavuzu üreticinin EG yönergesi 2006/42/EC'ye ilişkin **Orijinal Kullanım Kılavuzudur**.

VIKING, ürün yelpazesini geliştirme konusu üzerinde sürekli çalışmaktadır; bu nedenle biçim, teknik ve donanım bakımından teslimat kapsamındaki değişiklik hakkımızı saklı tutuyoruz. Bu nedenden dolayı bu defterde bulunan bilgiler ve resimler nedeniyle herhangi bir talepte bulunulamaz.

bu kullanım kılavuzu telif haklarıyla korunmuştur. Tüm hakları saklıdır, özellikle elektronik sistemlerle çoğaltma, çeviri ve işleme hakkı.

2.2 Kullanım kılavuzunu okuma talimatı

Resimler ve metinler, belirli kullanım adımlarını tarif eder.

Cihaz üzerinde bulunan tüm semboller bu kullanım kılavuzunda açıklanır.

Bakış yönü:

Kullanım kılavuzundaki "sol" ve "sağ" kavramları için bakış yönü: Kullanıcı cihazın arkasında durur ve sürüş yönünde ileri bakar.

Bölüm yönlendirme:

Diğer açıklamaların yer aldığı bölümlere ve alt bölümlere bir ok işareti ile yönlendirme yapılmıştır. Aşağıdaki örnekte bir bölüme yönlendirme gösterilmektedir: (⇒ 4.)

Metin bölümlerine ait işaretler:

Tanımlanan talimatlar tipteki örnekte belirtildiği gibi olabilir.

Kullanıcının müdahalesini gerektiren kullanım adımları:

- Cıvataı (1) bir cıvata sökücü ile çözünüz, kolu (2) tetikleyiniz ...

Genel sıralamalar:

- Ürünün spor veya yarışma gibi faaliyetlerde kullanılması

Ek anlamlı metinler:

Ek anlamlı metin bölümleri, devamda tarif edilen sembollerden biriyle işaretlenerek vurgulanmıştır.



Tehlike!

Kişiler için kaza ve ağır yaralanma tehlikesi. Belirli bir davranış şekli gereklidir veya yasaklanmıştır.



Uyarı!

Şahıslar için yaralanma tehlikesi. Belirli bir davranış, olası yaralanmaları önleyecektir.



Dikkat!

Belirli bir davranışla önlenilecek hafif yaralanmalar ve/veya maddi hasarlar.



Bilgi

Cihazdan daha fazla fayda sağlanması ve olası kullanım hatalarının önlenmesi için verilen bilgilerdir.

Resim açıklamalı metinler:

Cihazın kullanımını açıklayan resimleri, kullanım kılavuzunun en başında bulabilirsiniz.

Bu kamera sembolü, resim sayfasındaki resimlerin kullanım kılavuzundaki ilgili metinlerle eşleştirilmesini sağlamaktadır.



3. Cihazın tarifi



- 1 Gidon üst parçası
- 2 Marş motoru ipi
- 3 Döner tutamak
- 4 Gidon alt parçası
- 5 Arka tekerlek
- 6 Kesim yüksekliği ayar kolu
- 7 Primer
- 8 Gövde
- 9 Ön tekerlek
- 10 Buji soketi
- 11 Yanmalı motor
- 12 Boşaltma kapağı
- 13 Çim toplama sepeti
- 14 Tekerlek tahriği kelepçesi
- 15 Motoru durdurma kelepçesi

4. Güvenliğiniz için

4.1 Genel



Cihaz ile yapılan çalışmalarda kaza önleyici kurallara kesinlikle uyunuz.



Cihaz ilk kez çalıştırılmadan önce kullanım kılavuzunun tamamı dikkatle okunmalıdır. Kullanım kılavuzunu daha

sonraki kullanımlar için dikkatle saklayınız.

Ayrıca verilmiş benzinli motor kullanım kılavuzunda yer alan kullanım ve bakım uyarılarına dikkat ediniz.

Bu önlemlerin alınması, güvenliğinizi için şarttır, fakat liste eksiksiz değildir. Cihazı daima dikkatli bir şekilde, ve sorumluluk bilinciyle kullanınız ve diğer kişilerin veya bu kişilere ait nesnelere zarar görmesine yol açan kazalarda tüm sorumluluğun makine sürücüsüne veya kullanıcıya ait olduğunu unutmayınız.

Kumanda parçaları ve makine kullanımı hakkında bilgi edinin.

Cihaz sadece cihazın kullanımını bilen ve kullanım kılavuzunu okumuş olan kişiler tarafından kullanılmalıdır. İlk kullanımdan önce her kullanıcı, konuya özgü ve uygulamaya yönelik eğitimler/bilgiler almaya gayret etmelidir. Cihazın nasıl kullanılacağı hakkında satıcınızdan veya bir uzmandan bilgi alınır.

Bu eğitimde, cihaz ile çalışma sırasında özellikle özen ve konsantrasyonun ne kadar önemli olduğu hakkında kullanıcı bilgilendirilmelidir.



Boğulma nedeniyle hayati tehlike!

Ambalaj malzemesiyle oynayan çocukların boğulma tehlikesi vardır. Ambalaj malzemesini çocuklardan kesinlikle uzak tutun.

Cihazı ve tüm ilave parçaları sadece bu modeli tanıyan ve kullanımını bilen kişilere veriniz ve/veya ödünç veriniz. Kullanım kılavuzu cihazın bir parçasıdır ve birlikte verilmesi gerekmektedir.

Cihaz, ancak kişi iyice dinlenmişken, ruhsal ve fiziksel açıdan iyi durumdayken çalıştırılmalıdır. Eğer sağlığınıza ilgili bir doktorunuza danışın. Alkol, tepki kabiliyetini etkileyen ilaç veya uyuşturucu kullanımından sonra cihaz ile çalışılmamalıdır.

Çocukların, kısıtlı bedensel, duygusal veya ruhsal yeteneklere sahip kişilerin, yeterli deneyim ve bilgi sahibi olmayan kişilerin ya da talimatları bilmeyen kişilerin asla cihazı kullanmasına izin verilmemelidir.

Çocukların veya 16 yaşın altındaki gençlerin cihazı kullanmasına kesinlikle izin vermeyiniz. Asgari kullanıcı yaşı yerel düzenlemelerle belirlenmiş olabilir.

Cihaz şahsi kullanım için tasarlanmıştır.

Dikkat - Kaza tehlikesi!

Çim biçme makinesi sadece çim biçmek için üretilmiştir. Makinenin başka bir amaçla kullanılması tehlikeli olabileceğinden veya cihazda hasara yol açabileceğinden yasaktır.

Kullanıcı için tehlike teşkil edeceğinden çim biçme makinesi aşağıdaki gibi durumlarda kullanılmamalıdır (sıralama bütün olası durumları içermez):

- Çalılıkların, çitlerin ve küçük ağaçların traşlanması,
- fidan kesimi,
- Çatıdaki ve balkondaki çimlerin bakımı,
- Ağaç ve kesilmiş çit parçalarının doğranması ve öğütülmesi,
- yol temizliği (emdirme, üfleme),
- Arazideki köstebek yuvaları gibi engebelerin düzeltilmesi.
- Kesilen çimin, bunun için öngörülmuş çim toplama sepetinin haricinde taşınması.

VIKING tarafından izin verilen aksesuarların yetkili kişilerce montajı hariç, cihaz üzerinde yapılan her değişiklik güvenlik nedenleriyle yasaktır, ayrıca bu garanti anlaşmasının iptal olmasına neden

olur. İzin verilmiş aksesuarlar hakkında yetkili VIKING bayinizden bilgi edinebilirsiniz.

Cihazda özellikle performansı ya da yanmalı motorun ve/veya elektro motorun devrini etkileyen her tür değişiklik yasaktır.

Cihaz ile eşya, hayvan, kişi ve özellikle de çocukların taşınması yasaktır.

Açık alanlarda, parklarda, spor stadyumlarında, sokaklarda ve ormancılık ve ziraat alanlarında kullanırken dikkatli işletim son derece önemlidir.



Dikkat! Titreşim sebebiyle sağlık için tehlike! Aşırı titreşim, özellikle dolaşım problemi olan kişilerde kan

dolaşımının veya sinirlerin zarar görmesine sebep olabilir. Titreşim sebebiyle oluşabilecek belirtiler ortaya çıkması durumunda doktora başvurun. Parmaklarda, ellerde veya bileklerde ortaya çıkan bu tür belirtiler arasında şunlar yer alır (sıralama bütün olası belirtileri içermez):

- His kaybı,
- Ağrı,
- Kas zayıflığı,
- Ciltte renk değişimi,
- Rahatsızlık veren karıncalanma.

4.2 Benzin doldurma - Benzinle çalışma



Hayati tehlike!

Benzin zehirli ve yüksek derecede yanıcıdır.

Benzini daima bunun için öngörülen, ve test edilip onaylanmış kaplarda (bidonlar) saklayınız. Benzin deposu kapaklarını

daima doğru vidalayınız ve sıkınız. Hasarlı kapaklar güvenlik nedeniyle değiştirilmelidir.

İşletim maddelerinin saklanması veya imhasında asla içecek kutuları veya benzeri cisimler kullanmayınız örn. yakıt. Bunun içindeki maddeler başka kişiler, özellikle de çocuklar, tarafından içilebilir.



Benzini kıvılcımdan, açık ateşten, sürekli yanan ateşten, sıcaklık kaynaklarından ve diğer ateş kaynaklarından uzak tutunuz. Sigara içmeyiniz!

Sadece açık alanda benzin doldurunuz ve dolum esnasında sigara içmeyiniz.

Benzin doldurmadan önce benzinli motoru durdurunuz ve soğumasını bekleyiniz.

Benzin, benzinli motor çalıştırılmadan önce doldurulmalıdır. Benzinli motor çalışırken veya makine sıcakken depo kapağı açılmamalı veya benzin doldurulmamalıdır.

Yakıt deposunu hiçbir zaman sonuna kadar doldurmuyunuz, daima dolum boğazı kenarının yakl. 4 cm altına kadar doldurunuz, yakıtın genişmesi için yeterli miktarda boş alan bulunmalıdır.

Benzinin taşması durumunda, benzinli motor ancak benzin bulaşmış yüzey temizlendikten sonra çalıştırılmalıdır. Benzin buharı dağılına kadar herhangi bir çalıştırma denemesi yapılmamalıdır (kurulayınız).

Dökülen yakıt daima silinmelidir.

Giysiye benzin bulaşmışsa, söz konusu giysi değiştirilmelidir.

Cihazı, depoda benzin varken asla bir bina içerisinde saklamayınız. Oluşan benzin buharı açık ateşe veya kıvılcıma temas ederek tutuşabilir.

Depo boşaltılacaksa, bu işlem açık alanda yapılmalıdır.

4.3 Kıyafet ve donanım



Çalışma esnasında daima sağlam tabanlı sağlam ayakkabılar giyilmelidir. Asla yalınayak veya sandaletlerle çalışmayınız.



Bakım ve temizlik çalışmalarında ve cihazın taşınmasında sağlam eldivenler takılmalı ve uzun saçlar toplanarak korunmalıdır (baş örtüsü, şapka vs.).



Bıçme bıçağının bileylenmesinde özel bir koruyucu gözlük kullanılmalıdır.

Cihaz, ancak uzun bir pantolon ve dar kıyafetlerle çalıştırılmalıdır.

Asla bol giysiler giymeyiniz, bu giysiler hareketli parçalara (kumanda kolu) takılabilir - ayrıca takı, kravat ve şal da giyilmemelidir.

4.4 Cihazın taşınması

Cihazın sivri ve sıcak parçalarının sizi yaralamaması için daima eldivenlerle çalışınız.

Cihazı benzinli motor çalışır durumdayken taşımayınız. Taşımadan önce benzinli motoru kapatın, bıçağın durmasını bekleyin ve buji soketini çekin.

Cihazı sadece benzinli motor soğukken ve yakıt yokken taşıyınız.

Uygun yükleme yardımcıları kullanınız (yükleme rampaları, kaldırma düzenekleri).

Cihazı ve birlikte taşınan cihaz parçalarını (örn. çim toplama sepeti) yükleme yüzeyi üzerinde yeterli boyuttaki sabitleme araçları ile (kemer, halat v.s.) emniyete alın.

Cihazın kaldırılması ve taşınması esnasında çim biçme bıçağı ile temas etmeyiniz.

“Nakliye” bölümündeki bilgilere dikkat ediniz. Orada cihazın nasıl kaldırılacağı ve/veya bağlanacağı açıklanmıştır. (⇒ 12.)

Cihazın nakliyesinde yerel yasal düzenlemelere, özellikle de cisimlerin yükleme yüzeylerinde taşınması ve yükün emniyete alınması ile ilgili düzenlemelere uyunuz.

4.5 Çalışmadan önce

Sadece kullanım kılavuzunu okumuş olan kişilerin cihaz ile çalıştığından emin olun.

Cihazı çalıştırmadan önce özellikle yakıt deposu, depo kapağı ve hortum bağlantıları gibi görünen parçaları kontrol ederek yakıt sisteminde sızdırma olmadığını emin olun. Sızıntı veya hasar varsa benzinli motoru çalıştırmayın – **Yangın tehlikesi!**

Cihaz çalıştırılmadan önce yetkili bayi/servis tarafından bakım yapılmalıdır.

Lütfen benzinli motorlu ve/veya elektrikli motorlu bahçe aletlerinin çalışma zamanlarına yönelik yerel kurallara dikkat edin.

Cihazın kullanılacağı araziye kontrol edin ve taşları, sopaları, kabloları, kemikleri ve cihazın havalandırabileceği diğer tüm yabancı cisimleri uzaklaştırınız. Engeller (örn. kesilmiş ağaçlar, kökler) uzun çimlerde kolayca gözden kaçabilir.

Bu nedenle cihaz üzerinde çalışmadan önce çim alandaki uzaklaştırılmayan tüm yabancı maddeleri (engelleri) işaretleyin.

Cihazın kullanılmasından önce hasarlı, aşınmış veya hasar görmüş tüm parçalar değiştirilmelidir. Makine üzerinde bulunan, okunamayacak durumdaki veya hasarlı tehlike ve uyarı levhaları yenilenmelidir. VIKING yetkili bayinizde yedek yapışkan levhalar ve tüm diğer yedek parçalar hazır tutmaktadır.

Makine daima çalışma güvenliği sağlanmış durumda çalıştırılmalıdır. Her çalıştırma öncesinde şunları kontrol ediniz:

- cihazın kurallara uygun şekilde monte edilmiş konumda olup olmadığı,
- kesim aleti ve tüm kesme ünitesi (biçme bıçağı, tespitleme elemanı, çim biçme makinası gövdesi) sorunsuz durumda olmalıdır. Özellikle emniyetli bir şekilde oturup oturmadığını, hasar (çizik ve çentik) ve aşınma olup olmadığına dikkat edin. (⇒ 11.5)
- depo kapağı kurallara uygun vidalanmış olmalıdır.
- depo ve yakıt ileten parçaları ve depo kapağı sorunsuz durumda olmalıdır.
- emniyet tesisatları (örn. Motoru durdurma kelepçesi, boşaltma kapağı, gövde, gidon, koruyucu kafes) sorunsuz bir durumda olmalı ve kurallara uygun olarak çalışıyor olmalıdır.
- çim toplama sepeti hasarsız ve tamamen monte edilmiş olmalıdır; hasarlı bir çim biçme sepeti kullanılmamalıdır.
- yağ kapama civatası kurallara uygun vidalanmış olmalıdır.

Gerekirse tüm çalışmaları uygulayın ve/veya yetkili satıcı ile iletişime geçin. VIKING, VIKING yetkili bayilerini/servislerini önermektedir.

4.6 Çalışma esnasında

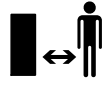

Tehlike bölgesinde hayvanlar veya insanlar ve özellikle çocuklar varken çalışmayınız.

Cihaza monte edilmiş olan ayar ve güvenlik tesisatları çıkartılmamalı veya köprülenmemelidir. Özellikle motoru durdurma kelepçesini asla gidona tespitlemeyin (örn. bağlayarak)



Dikkat – Yaralanma tehlikesi!

Ellerinizi veya ayaklarınızı asla dönen parçaların altına veya yakınına getirmeyiniz. Asla dönen bıçağa dokunmayın. Boşaltma ağzından daima uzak durunuz.

Gidon ile belirlenmiş olan güvenlik mesafesine daima uyulmalıdır. Gidon düzgün olarak monte edilmiş olmalıdır ve değiştirilmemelidir. Cihazı asla katlanmış gidonla çalıştırmayınız.

Asla gidona herhangi bir cisim sabitlemeyin (örn. iş giysisi).

Sadece gün ışığında veya aydınlatma iyi durumdayken çalışınız.

Cihazla yağmurda, fırtınada ve özellikle yıldırım tehlikesi durumunda çalışmayın!

Nemli zeminde sürtünme azalacağından kaza tehlikesi artacaktır.

Kaymayı engellemek için dikkat etmek gerekmektedir. Mümkünse cihazın nemli tabanlarda kullanılmasından kaçının.

Atık gazlar:



Zehirlenme nedeniyle hayati tehlike!

Mide bulantısı, baş ağrısı, görme bozuklukları (örn. görüş alanının daralması), duyma bozuklukları, baş dönmesi, konsantrasyon azalması gibi durumlarda çalışmayı derhal bırakın. Bu semptomlar yüksek egzoz gazı konsantrasyonlarından kaynaklanıyor olabilir.



Benzinli motor çalışması esnasında cihaz zehirli gazlar üretir. Bu gazlar, renksiz ve kokusuz zehirli bir gaz olan

karbonmonoksit ve başka zararlı maddeler içerir. Asla kapalı veya iyi havalandırılmayan alanlarda benzinli motor ile çalışmayınız.

Çalıştırma:

Cihazı çalıştırırken “Cihazın çalıştırılması” bölümündeki talimatlara uygun olarak dikkatli olunuz. (⇒ 10.)

Ayaklarınız ve kesim aleti arasında yeterli mesafenin olmasına dikkat edin.

Çalıştırılma esnasında cihaz devrilmemelidir.

Motorun çalıştırılması esnasında tekerlek tahriği kelepçesi aktive edilmemelidir.

Boşaltma kanalı boşaltma kapağı ve/veya çim toplama sepeti ile örtülmemişse benzinli motoru çalıştırmayınız.

Engelibeli arazide çim biçme:

Eğimlerde cihazı daima enine olarak kullanın, asla eğime doğru kullanmayın. Eğer kullanıcı biçme işlemi sırasında eğime doğru kontrolünü kaybederse, biçme halindeki cihaz tarafından ezilebilir.

Eğimli arazide sürüş yönünüzü değiştirirken özel dikkat gösteriniz.

Eğimlerde kontrolü kaybetmemeye dikkat edin ve cihazla aşırı dik eğimlerde çalışmaktan kaçının.

Güvenlik nedeniyle, makine 25°'nin (% 46.6) üzerinde eğime sahip arazilerde kullanılmamalıdır. **Yaralanma tehlikesi!** 25°'lik bir eğim, 100 cm'lik yatay uzunlukta 46.6 cm'lik bir dikey yükselişe eşdeğerdir.

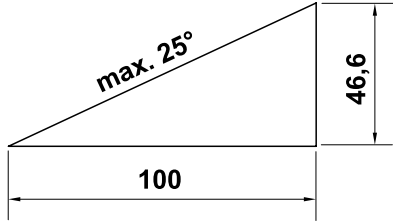

Yanmalı motorun yeterli miktarda yağlandığından emin olmak için cihazın eğimli yerlerdeki montajı sırasında yanmalı motorun birlikte verilen kullanım kılavuzundaki verilere dikkat edin.

Çalışma:

! Yaralanma tehlikesi!

Ellerinizi veya ayaklarınızı asla dönen parçaların altına veya üstüne koymayınız.



Bıçağı, çim biçme makinesi işletimindeyken kontrol etmeyin. Biçme bıçağı çalışırken asla boşaltma kapağı ve/veya çim toplama sepetini çıkarmayın. Dönen bıçak yaralanmalara neden olabilir.

Cihazı yürüme hızında hareket ettirin. Çalışırken asla cihaz ile birlikte koşmayın. Cihazın hızlı bir şekilde hareket ettirilmesi durumunda tökezleme veya kayma gibi nedenlerle yaralanma tehlikesi artacaktır.

Çim biçme makinesini çevirirken veya kendinize çekerken özellikle dikkatli olun. **Tökezleme tehlikesi!**

Yamaçlar, arazi kenarları, hendekler ve su kenarları civarında çalışırken cihazı dikkatli kullanın. Böyle tehlike olasılığı yüksek olan yerlerden uzakta çalışın.

Çim köklerine gömülü nesnelerin (çim sulama tertibatları, bitki kazıkları, su valferi, temeller, elektrik kabloları vs.) etrafından dolaşılmalıdır. Bunun gibi nesnelerin asla üzerlerinden geçmeyiniz.



STOP Motorun kapatılmasından sonra, kesim aletinin birkaç saniyelik bir müteakip çalışma yapacağını unutmayınız.

Aşağıdaki durumlarda benzinli motoru durdurun, iş aletinin tamamen durduğundan emin olun ve buji soketini çekin:

- cihazı terk ettiğinizde ve/veya makine gözetim altında değilse,
- benzin doldurmadan önce. Sadece benzinli motor soğukken benzin doldurunuz.
- Yangın tehlikesi!**
- blokajları çözmeden veya boşaltma kanalındaki tıkanıklıkları gidermeden önce,
- Makine kaldırılmadan ve taşınmadan önce,
- Makine nakliye edilmeden önce,
- Biçme bıçağında çalışma yapmadan önce,
- Cihazı kontrol etmeden, temizlemeden veya makine üzerinde başka çalışmalar yapmadan önce; (örn. gidonun katlanması),

- Yabancı bir cisme çarptığında veya çim biçme makinesi alışıldandan daha fazla titriyorsa. Bu durumlarda makinede ve özellikle kesim biriminde (bıçak, bıçak mili, bıçak tespiti) hasar olup olmadığını kontrol ediniz ve makineyi tekrar çalıştırmadan ve makineyle çalışmadan önce gerekli tamirleri yapınız.



Yaralanma tehlikesi!

Kuvvetli titreşimler normalde bir arıza belirtisidir.

Çim biçme makinesi özellikle hasarlı veya eğilmiş krank mili veya hasarlı ve/veya eğilmiş biçme bıçağı ile çalıştırılmamalıdır. Gerekli bilgiye sahip değilseniz, daima yetkili servise başvurun - VIKING firması, VIKING yetkili servislerini önermektedir.

Aşağıdaki durumlarda benzinli motoru kapatın,

- cihazı biçilecek çimlerin olduğu alana doğru ve alandan geriye ittirirken,
- cihazı üzerine çim bulunmayan bir alana götürmeden önce,
- boşaltma kapağını açmadan veya çim toplama sepetini almadan önce,
- makine taşıma amaçlı eğilecekse,
- kesim yüksekliğini ayarlamadan önce.

4.7 Bakım ve Onarımlar

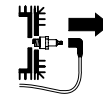

Temizleme-, ayar-, onarım- ve bakım çalışmalarına başlamadan önce cihazı sağlam, düz bir yüzeyin üzerine getiriniz, benzinli motoru durdurunuz, soğumasını bekleyiniz ve buji soketini çekiniz.



Biçme bıçağı tarafından yaralanma tehlikesi!

Marş motoru ipinin çekilmesiyle iş aletine dönme hareketi kazandırılır. Marş motoru ipini çekerken, biçme bıçağı ile vücut, özellikle de eller ve ayaklar arasındaki mesafenin yeterli olmasına dikkat edin.

Özellikle benzinli motor, egzoz dirseği ve susturucu bölgelerinde yapılacak çalışmalardan önce cihazın soğumasını bekleyin. 80° C veya daha yüksek sıcaklıklara çıkılabilir. **Yanma tehlikesi!**

Motor yağı ile direkt temas tehlikeli olabilir, ayrıca motor yağı çalkalanmamalıdır. VIKING, motor yağının doldurulmasının ve/veya motor yağı değişiminin VIKING yetkili servisleri tarafından yapılmasını tavsiye eder.

Temizleme:

Çalışmadan sonra tüm cihaz dikkatlice temizlenmelidir. (⇒ 11.2)

Yapışan çim artıklarını bir tahta çubuk ile temizleyiniz. Çim biçme makinesinin alt tarafını fırça ve suyla temizleyin.

Temizleme pozisyonuna getirmeden önce yakıt deposunu boşaltın (örn. boşaltma sürüşü ile).

Asla yüksek basınçlı temizleyici kullanmayın ve cihazı akan suyun altında (örn. B bahçe hortumu ile) temizlemeyin. Agresif temizlik maddeleri kullanmayın. Bunlar plastiğe veya metale zarar vererek VIKING cihazının çalışma güvenliğini riske atabilir.

Yangın tehlikesini önlemek için soğutma havası deliklerinin, soğutma kanatçığının ve egzoz etrafının olduğu bölge örn. çim, sap, yosun, yaprak veya yağdan uzak tutulmalıdır.

Bakım çalışmaları:

Sadece bu kullanım kılavuzunda belirtilmiş olan bakım çalışmaları gerçekleştirilmelidir, tüm diğer çalışmalar yetkili kişiler tarafından yapılmalıdır. Gerekli bilgiye ve yardımcı malzemelere sahip değilseniz **daima** yetkili servisimize başvurunuz.

VIKING, bakım ve onarım çalışmalarının sadece VIKING yetkili servisleri tarafından yapılmasını önerir.

VIKING yetkili servislerine düzenli olarak eğitim verilmekte ve teknik bilgi sağlanmaktadır.

Sadece VIKING tarafından bu cihaz için izin verilmiş olan araçları ve aksesuarları veya teknik olarak benzer parçaları kullanınız, aksi halde kişisel yaralanmaların ya da cihazda hasarların meydana gelebileceği kazaların oluşma riski vardır. Sorularınızda bir yetkili bayiye başvurmalısınız.

Orijinal VIKING aletleri, aksesuarları ve yedek parçaları cihaza ve kullanıcının beklentilerine en uygun özelliklere sahiptir. Orijinal VIKING yedek parçaları, VIKING yedek parça numarası, VIKING yazısı ve gerekirse VIKING yedek parça işaretinden anlaşılır. Küçük parçalarda sadece işaret de bulunabilir.

Güvenlik nedeniyle yakıt ileten yapı parçalarında (yakıt borusu, yakıt musluğu, yakıt deposu, depo kapağı, bağlantılar v.s.) hasar ve/veya sızıntı olup olmadığı düzenli olarak kontrol edilmeli, gerekirse bu parçalar yetkili bir kişi tarafından değiştirilmelidir (VIKING, VIKING yetkili servisini tavsiye eder).

Uyarı ve bilgi etiketlerinin daima temiz ve okunaklı olmalarını sağlayınız. Hasarlı veya kaybolan etiketler VIKING-yetkili bayisinden temin edebileceğini yeni

orijinal levhalar ile değiştirilmelidir. Bir yapı parçası yenisiyle değiştirilecekse, yeni parçanın da aynı etiketle donatılmasına dikkat ediniz.

Kesim biriminde yapılacak çalışmaları sadece kalın iş eldivenleriyle ve büyük bir dikkatle gerçekleştiriniz.

Cihazın daima güvenli işletim durumunda bulunması için, özellikle bıçak civatası olmak üzere tüm somunların, pimlerin ve vidaların her zaman iyice sıkılmış olmasını sağlayınız.

Cihazın tamamını ve çim toplama sepetini düzenli olarak, özellikle de saklanmasıyla önce (örn. kış molasından önce) aşınma veya hasara karşı kontrol edin. Cihazın daima güvenli işletim durumunda bulunması için, eskimiş veya hasar görmüş parçaları güvenlik açısından derhal değiştirin.

Benzinli motorun temel ayarını asla değiştirmeyiniz ve motora fazla yüklenmeyiniz.

Bakım çalışmaları için yapı parçaları veya koruma tertibatlarının çıkarılmış olması durumunda bunlar derhal yönetmeliklere uygun olarak tekrar takılmalıdır.

4.8 Uzun süreli çalışma aralarında saklama

Cihazı kapalı bir alanda bırakmadan önce benzinli motorun soğuduğundan emin olunuz.

Yakıt deposu boşaltılmış cihazı ve mevcut yakıtı, kilitlenebilen, iyi havalandırılmalı bir odada saklayınız.

Cihazın, yetkili olmayan kişilerce (örn. çocuklar tarafından) kullanılmamasını sağlayın.

Yakıt deposu boşaltılacaksa (örn. kış molasından önce durdurma), boşaltma işlemi sadece açık arazide yapılmalıdır (örn. boşaltma sürüşü ile).

Cihazı saklamadan önce (örn. kış molası) iyice temizleyiniz.

Cihazı sadece buji soketi bujiden çekilmiş olarak saklayın.

Cihaz daima çalışma açısından güvenli durumda saklanmalıdır.

Cihazı örtmeden önce tamamen soğumasını bekleyin.

4.9 İmha

Eski yağ, yakıt, kullanılmış yağ, filtre, aküler ve aşınmış parçalar gibi atık ürünler insanlara, hayvanlara ve çevreye zarar verebilir, bu yüzden uygun olarak imha edilmelidirler.

Atıkların nasıl usulüne uygun şekilde imha edileceğini geri dönüşüm merkezinizden veya yetkili bayinizden/servisinizden öğreniniz. VIKING, VIKING yetkili bayilerini/servislerini önermektedir.

Çim biçme makinesi kullanım ömrünü doldurduğu zaman kurallara uygun bir şekilde imha edilmesine dikkat edin. Cihazı imha etmeden önce kullanılmayacak hale getirin. Kazalardan kaçınmak için özellikle buji kablosunu sökün, depoyu ve motor yağını boşaltın.

Bıçme bıçağı tarafından yaralanma tehlikesi!

Bıçme bıçağını kullanılmadığı durumlarda da asla gözetimsiz bırakmayın. Cihazın ve özellikle bıçme bıçağının çocukların erişemeyeceği yerlerde saklanmasına dikkat edin.

5. Sembol açıklamaları



Dikkat!

Cihazı çalıştırmadan önce kullanım kılavuzunu okuyun.



Yaralanma tehlikesi!

Üçüncü kişileri tehlikeli bölgeden uzak tutun.

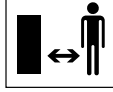

Yaralanma tehlikesi!

Kesim aletinde yapılacak çalışmalardan, bakım ve temizlik işlemlerinden önce buji soketini çekiniz.

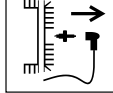

Yaralanma tehlikesi!

Ellerinizi ve ayaklarınızı bıçaklardan uzak tutun!



Kesim mekanizması birkaç saniyelik bir müteakip çalışma yapar (benzinli motor/bıçak freni).

MB 248 T, MB 253 T:



Tekerlek tahriğini açın.



Yanmalı motoru çalıştırın.



Benzinli motoru durdurun.

6. Teslimat kapsamı



Poz.	Tanım	Adet
A	Temel cihaz	1
B	Çim toplama sepeti üst parçası	1
C	Çim toplama sepeti alt parçası	1
D	Döner tutamak	2
E	Yassı yuvarlak cıvata	2
F	Tel kılavuzu	1
	Kullanım kılavuzu	1
	Benzinli motor kullanım kılavuzu	1

7. Cihazın çalışmaya hazır hale getirilmesi

7.1 Genel



Yaralanma tehlikesi

"Güvenliğiniz için" (⇒ 4.) bölümündeki güvenlik talimatlarını dikkate alın.

- Anlatılan tüm çalışmalar için cihazı yatay, düz ve sabit bir zeminin üzerine koyun.

7.2 Gidonun montajı



Sıkışma tehlikesi!

Döner tutamakların (D) vidalarını sökerek bir eliniz ile gidonun üst parçasını (1) en üst noktadan tutun.

- Yassı yuvarlak civatayı (E) tel kılavuzuna (F) sokunuz.
- Tel kılavuzunu (F) motoru durdurma (2) çekme telinine asınız.
- **MB 248 T, MB 253 T:**
Tel kılavuzunu (F) tekerlek tahriği (3) çekme telinine de asınız.
- Gidon üst parçasını (1) gösterildiği gibi dışarı, gidon alt parçasının (4) üzerine takın.
- Yuvarlak yassı civatayı (E) – sol tarafta tel kılavuzu (F) ile ve sağ tarafta da kablo kılavuzu olmadan - içten deliklere sokun ve döner tutamalara (D) vidalayın.

7.3 Marş motoru ipinin takılması ve çıkarılması



Asılması için:

- Benzinli motorun buji soketini çekin.
- Motoru durdurma kelepçesini (1) gidona doğru bastırın ve tutun.
- Marş motoru ipini (2) yavaşça dışarı çekiniz ve çekme teli braketine (3) takınız.
- Marş motoru ipini (2) ve motoru durdurma kelepçesini (1) yavaşça serbest bırakın.
- Buji soketini takınız.

Çıkarılması için:

- Benzinli motorun buji soketini çekin.
- Motoru durdurma kelepçesini (1) gidona doğru bastırın ve tutun.
- Marş motoru ipini (2) yavaşça dışarı çekiniz ve çekme teli braketinden (3) çıkartın.
- Marş motoru ipini (2) yavaşça geri itin ve motor stop kelepçesini (1) serbest bırakın.
- Buji soketini takınız.

7.4 Gidon üst parçasını yatırma



Fazla yer kaplamayacak şekilde taşımak ve saklamak için gidon üst parçası (1) katlanabilir.



Yaralanma tehlikesi!

Katlamadan önce benzinli motoru kapatın ve buji soketini çekin. Gidonun üst parçasına (1) ek yük binmemelidir (örn. gidon üst parçasına asılmış iş giysisi).

Sıkışma tehlikesi!

Her iki döner tutamak gevşetilerek (3) gidonun üst parçası (1) kendiliğinden katlanabilir. Bunun için her iki döner tutamağı (3) çözmeden önce gidonun üst parçasını (1) en üst noktadan tutun.

- Marş motoru ipini çıkartın. (⇒ 7.3)
- Döner tutamakları (3) her iki yandan çözün (saat yönünün aksine çevirerek gevşetin).
- Gidon üst parçasını (1) yavaşça öne katlayın.

7.5 Çim toplama sepetinin montajı



- Çim toplama sepeti üst parçasını (B) çim toplama sepeti alt parçasına (C) takın.
- Doğru yerleştiğinden emin olun: Sıkma bilezikleri (1) tam olarak deliklerin (2) üzerine yerleşmelidir. Tüm sıkma bilezikleri (1) ve kılavuz uçları (3) içeri yerleşmelidir. Çim toplama sepeti üst parçası (B) çim toplama sepeti alt parçasını (C) dışardan çevrelemelidir.
- Sıkma bileziklerini (1) arka ortadan hafifçe bastırarak dışardan çim toplama sepeti alt parçasının deliklerine (2) bastırın.

7.6 Çim toplama sepetinin alınması ve takılması



Yaralanma tehlikesi!

Çim toplama sepetini takmadan ve almadan önce benzinli motor durdurulmalıdır!

Asılması için:

- Boşaltma kapağını (1) açın ve açık tutun.
 - Çim toplama sepetini (2) tutucu halkalar (3) ile cihazın arkasındaki ağızlara (4) asın. Kapağın (5) doğru olarak kapatıldığından emin olun.
 - Boşaltma kapağını (1) serbest bırakın.
- ### Çıkarılması için:
- Boşaltma kapağını (1) açın ve açık tutun.

- Çim toplama sepetini (2) kaldırın ve arkaya doğru çıkarın.
- Boşaltma kapağını (1) yavaşça kapatın.

7.7 Merkezi kesim yüksekliği ayarı



Yaralanma tehlikesi!

Kesim yüksekliği ayarlanmadan önce benzinli motoru durdurun.

25 mm ile **75 mm** arasında 7 farklı kesim yüksekliği ayarlanabilir.

Kesim kademesi 1:

en düşük kesim yüksekliği

Kesim kademesi 7:

en yüksek kesim yüksekliği

- Kesim yüksekliği ayar kolunu (1) bir elle arka tekerleğe (2) itiniz ve basılı tutunuz.
- Kesim yüksekliği ayar kolunu (1) istenilen pozisyona getiriniz.
- Kesim yüksekliği ayar kolunu (1) yavaşça bırakınız ve yerleşmesini sağlayınız.

7.8 Yakıt ve motor yağı



Yaralanma tehlikesi!

„Güvenliğiniz için“ bölümünü dikkatle okuyunuz ve uyarıları dikkate alınız. (⇒ 4.)



Cihaza zarar vermekten kaçınınız!

Motoru ilk kez çalıştırmadan önce motor yağını doldurunuz (bkz. benzinli motor kullanım kılavuzu). VIKING, motor yağının doldurulması için uygun bir doldurma yardımı kullanılmasını (örn. huni) tavsiye eder. Cihazın teslimat kapsamında doldurma yardımı mevcut değildir.

Motor yağı:

Kullanılması gereken motor yağı ve yağ dolum miktarı, benzinli motor kullanım kılavuzundan alınacaktır. Düzenli olarak dolum seviyesi kontrolü yapınız (bkz. benzinli motor kullanım kılavuzu).

Doğru yağ seviyesini aşmayınız ve bu seviyenin altına düşmeyiniz.

Yakıt:

Öneri:

Taze marka yakıtlar.

Yakıt kalitesi verileri (oktan sayısı) benzinli motor kullanım kılavuzunda tarif edilmiştir;

– Kurşunsuz benzin

Deponun doldurulması için bir huni (teslimat kapsamına dahil değildir) kullanılmalıdır.

8. Güvenlik tesisatları

Usulüne uygun olmayan şekilde kullanılmasının önlenmesi ve kullanım güvenliğinin sağlanması için cihaz çok sayıda güvenlik düzeneğiyle donatılmıştır.



Yaralanma tehlikesi!

Güvenlik düzeneğinden birinde bir arıza saptanmışsa, cihaz çalıştırılmamalıdır. Yetkili servise başvurunuz; VIKING, VIKING yetkili servislerini önerir.

8.1 Koruma tertibatları

Çim biçme makinesi, biçme bıçağı ve püskürtülen kesilen çimlerle gözetim altında olmadan teması engellemek için koruma tertibatlarıyla donatılmıştır. Gövde, boşaltma kapağı, çim toplama sepeti ve düzgün olarak monte edilmiş olan gidon bunlara dahildir.

8.2 Motoru durdurma kolu

Çim biçme makinesi, bir motor durdurma tesisatına sahiptir.

Çalışma sırasında motor durdurma kolu serbest bırakıldıktan sonra benzinli motor kapatılır.

Benzinli motor ve bıçak, 3 saniyede durur.



Yaralanma tehlikesi!

Bıçakların durma süresi daha uzunsa cihazı çalıştırmayın ve yetkili bayi/servise götürün.

Gecikme süresini ölçme

Benzinli motor çalıştırıldığında bıçak dönmeye başlar ve bir rüzgar sesi duyulur. Müteakip çalışma süresi benzinli motorun durması sırasındaki rüzgar sesinin süresiyle aynıdır, bu süre bir kronometre ile ölçülebilir.

9. Çalışmaya yönelik uyarılar

Güzel ve yoğun çimlere sahip olmak için

- daima yavaş bir sürüş hızıyla kullanınız.
- çimleri daha sık biçiniz ve daha kısa tutunuz.
- Sıcak ve kuru havada çim boyunu çok kısaltmayınız, aksi takdirde güneşten yanacak ve kötü bir görünüm alacaktır.
- sivri biçme bıçakları kullanınız, bu nedenle bıçakları düzenli olarak bileyiniz (yetkili servis).
- kesim yönünü düzenli olarak değiştirin.

10. Cihazın çalıştırılması

10.1 Benzeli motoru çalıştırın



i Cihaza zarar vermekten kaçınınız!

Benzinli motoru uzun çimde ve/veya en düşük kesim yüksekliğinde çalıştırmayın. Çalışma işlemi zorluk yaşanabilir.

Benzinli motor, çalıştırma işleminden sonra sabit ayarı nedeniyle daima optimum işletim devir sayısı ile çalışmaktadır.

Benzinli motor soğukken çalıştırma.

- **Sadece MB 248, MB 248 T'de:** Primere (1) üç kez basınız.
- Motor durdurma (2) kelepçesini gidona doğru bastırın ve tutun.

- Marş motoru ipini (3) kompresyon direncine kadar yavaşça dışarı çekiniz. Ardından kol uzunluğuna kadar kuvvetlice çekiniz. Marş motoru ipini (3) yavaşça tekrar sarılabilmesi için yavaşça geri sokunuz. Benzinli motor çalışana kadar işlemi tekrarlayınız.

Benzinli motoru sıcakken çalıştırma.



Cihaza zarar vermekten kaçınınız!

Benzinli motor sıcakken primere basılmamalıdır.

Fakat hava çok soğukken benzinli motorun çabuk soğuyacağına da dikkat edilmelidir.

- Benzinli motor soğukken olduğu gibi tekrar çalıştırma.
Sadece MB 248, MB 248 T'de: Primerin (1) basılması gerekli değildir.

10.2 Benzinli motoru durdurun



Benzinli motorun kapatılması için motor stop kelepçesini (15) serbest bırakın.

Benzinli motor ve biçme bıçağı kısa bir süre içinde duracaktır.

10.3 Tekerlek tahriği kelepçesi (MB 248 T, MB 253 T)



Tekerlek tahriğini açın:

- Yanmalı motoru çalıştırın. (⇒ 10.1)
- Tekerlek tahriği kelepçesi (1) gidona doğru çekin ve çekili tutun. Tekerlek tahriği çalışır ve çim biçme makinesi ileri harekete başlar.

Tekerlek tahriğini kapatın:

- Tekerlek tahriği kelepçesini (1) bırakın. Tekerlek tahriği kapanır ve çim biçme makinesi durur. Benzinli motor çalışmaya devam ediyor.

10.4 Doluluk seviyesi göstergesi



Çim toplama sepeti üst parçası, toplama sepeti üst parçasında bir doluluk seviyesi göstergesi (1) ile donatılmıştır.

Biçme bıçağının dönüş hareketi sonucunda oluşan ve çim toplama sepetinin doldurulmasını sağlayan hava akımı, doluluk seviyesi göstergesini (2) kaldırır:

Çim toplama sepeti kesilen çimle dolar.

Çim toplama sepeti çimle dolduğunda bu hava akımı azalır ve dolum seviye göstergesi aşağı iner (3):

- Dolan çim toplama sepetinin boşaltılması (⇒ 10.5)

10.5 Çim toplama sepetinin boşaltılması



Yaralanma tehlikesi!

Çim toplama sepetini çıkartmadan önce güvenlik nedeniyle benzinli motoru durdurun.

- Çim toplama sepetini çıkarın. (⇒ 7.6)
- Çim toplama sepetini tutamağından (1) ve sapından (2) tutun ve kesilen çimi boşaltın.
- Kapağın (3) doğru olarak kapatıldığından emin olun. Çim toplama sepetinin takılması. (⇒ 7.6)

11. Bakım

11.1 Genel



Yaralanma tehlikesi!

"Güvenliğiniz için" (⇒ 4.) bölümündeki güvenlik talimatlarını dikkate alın.

Yetkili bayi/servis tarafından yapılan senelik bakım:

Çim biçme makinesi senede bir kez bir yetkili bayi/servis tarafından kontrol edilmelidir. VIKING, VIKING yetkili bayilerini/servislerini önermektedir.

11.2 Cihazın temizlenmesi

Bakım aralığı:



Her kullanımdan sonra



Yaralanma tehlikesi!

Benzinli motoru durdurun ve buji soketini çekin.
Cihazı temizleme pozisyonuna getirmeden önce yakıt deposunu boşaltın (örn.boşaltma sürüşü ile).

Temizleme pozisyonu:

- 1. kesim kademesini seçiniz. (⇒ 7.7)
- Her iki döner tutamağı (2) döndürerek gidonun üst parçasını (1) gevşetin.
- Boşaltma kapağını açın ve açık tutun.
- Cihazı kendi kendine temizleme pozisyonunda durana kadar temizleme pozisyonunda tutun.

11.3 Yanmalı motor

Bakım aralığı:

Bkz. yanmalı motor kullanım kılavuzu.

Genel bilgiler:

Ekteki benzinli motor kullanım kılavuzunda yer alan kullanım ve bakım uyarılarına dikkat ediniz.

Cihazın uzun ömürlü olması için yağ seviyesinin daima yeterli olması, yağ ve hava filtresinin düzenli olarak değiştirilmesi büyük önem taşımaktadır.

Tavsiye edilen yağ değişim aralıklarını ve/veya motor yağı ve yağ dolum miktarı hakkındaki bilgileri benzinli motor kullanım kılavuzunda bulabilirsiniz.

Benzinli motorun yeteri kadar soğuyabilmesi için soğutma kanatçıkları daima temiz tutulmalıdır.

11.4 Biçme bıçağındaki aşınma sınırlarının kontrol edilmesi



Yaralanma tehlikesi!

"Güvenliğiniz için" bölümündeki güvenlik talimatlarını dikkate alın. (⇒ 4.)

Bakım aralığı:

Her kullanımdan önce.



Yaralanma tehlikesi!

Aşınan biçme bıçağı kırılabilir ve ağır yaralanmalara yol açabilir. Bu nedenle, bıçağın bakımı ile ilgili talimatlara her zaman uyulmalıdır. Biçme bıçağı kullanım yerine ve kullanım süresine göre farklı yoğunlukta aşınma sergiler. Cihazı kumlu zemin üzerinde ve/veya sık sık kuru şartlarda çalıştırıyorsanız, biçme bıçağına daha fazla yük binecek ve bıçaklar ortalamanın üstünde bir hızla aşınacaktır.

Kontrol işlemi:

Her sınamı işleminden önce biçme bıçağı (1) iyice temizlenmelidir.

- Cihazı temizleme pozisyonuna getirin. (⇒ 11.2)

Biçme bıçağı kalınlığı:

Bıçak kalınlığı (A) her noktada en az 2 mm olmalıdır. Önemli yerler resimde işaretlenmiştir. (Ölçüm sürgüsü ile kontrol edilmelidir).

Bıçak sırtları aşınma sınırı:

Bıçak sırtları bilenirken en fazla 5 mm - mesafe (B) - azalmalıdır. Kontrol etmek için bir cetveli (2) bıçağın ön kenarına (3) yerleştiriniz ve aşınma durumunu kontrol ediniz.

11.5 Biçme bıçağının bakımının yapılması



Yaralanma tehlikesi!

"Güvenliğiniz için" bölümündeki güvenlik talimatlarını dikkate alın. (⇒ 4.)

Biçme bıçaklarının bileyleme işleminin yetkili servis tarafından yapılması tavsiye edilir.

Bıçme bıçağının sökülmesi:

Sökme işleminde bıçme bıçağının (2) kontrolanması için bir tahta takoz (1) (yakl. 60 x 60 mm) kullanınız.

- Bıçak cıvatasını (3) çözünüz ve döndürerek çıkartınız. Bıçak cıvatasını (3) diski (4) ve bıçme bıçağını (2) çıkarınız.

Bıçme bıçağının bilenmesi:



Yaralanma tehlikesi!

Bileme işlemi sırasında daima koruyucu gözlük ve eldiven kullanınız.

- Bileme esnasında bıçme bıçağını soğutunuz, örn. su ile. Bıçakta mavileşme olmamalıdır, aksi takdirde kesim dayanıklılığı azalacaktır.
- Dengesizlik nedeniyle oluşabilecek titreşimlerin önlenmesi için tüm bıçme bıçağı yüzeyinin eşit keskinlikte olmasına dikkat ediniz.
- 30° kesim açısına uyulmalıdır.
- Bileme sırasında aşınma sınırlarına dikkat edin.



Yaralanma tehlikesi!

Bıçme bıçağı yüzeyinde yarıklar veya çatlaklar görülüyorsa veya bir aşınma sınırına (⇒ 11.4) erişilmişse bıçak yenilenmelidir.

Bıçme bıçağının montajı:

Montaj işleminde bıçme bıçağının (2) kontrolanması için bir tahta takoz (1) kullanınız.



Bıçme bıçağının altındaki sıkma bilezikleri yanlış montajı engeller.

- Bıçak cıvatasına (3) **Loctite 243** uygulayın.

- Bıçme bıçağını (2), yukarıya doğru bükülmüş olan kenarları üste gelecek şekilde bıçak kovanına (5) yerleştirin.
- Emniyet rondelasını (4) yerleştirin ve bıçak cıvatası (3) ile **60 - 65 Nm** sıkın.



Yaralanma tehlikesi!

Bıçak cıvatası için öngörülen sıkma torkuna tam olarak uyulmalıdır Emniyet rondelası (4) her bıçak montajında yenilenmelidir. Bıçak cıvatası (3) her bıçak değişiminde yenilenmelidir.

11.6 Saklama (kış molası)

Cihaz uzun süre kullanılmıyacaksa (kış molası), aşağıdaki hususlar dikkate alınmalıdır:

- Cihazın tüm dış parçalarını özenle temizleyin.
- Tüm hareketli parçaları iyice yağlayın ve/veya gresleyin.
- Yakıt deposunu ve karbüratörü boşaltınız (örn. boşta sürerek).
- Bujiyi sökünüz (bkz. benzinli motor kullanım kılavuzu) ve buji deliğinden benzinli motora yakl. 3 cm³ motor yağı doldurunuz. Benzinli motoru birkaç kez buji olmadan çalıştırınız (marş motoru ipini çekerek).



Yangın tehlikesi!

Tutuşma tehlikesi nedeniyle buji soketini buji deliğinden uzak tutunuz.

- Bujiyi yeniden vidalayın (bkz. ayrıca benzinli motor kullanım kılavuzu).
- Yağ değişimini gerçekleştirin (bkz. ayrıca benzinli motor kullanım kılavuzu).

- Cihazı kuru, kapalı ve tozlanma olmayan bir alanda muhafaza edin. Cihazın çocukların erişemeyeceği yerlerde muhafaza edilmesini sağlayın.

12. Nakliye

12.1 Nakliye



Yaralanma tehlikesi!

Taşıma işleminden önce “Güvenliğiniz için“ bölümüne dikkat ediniz. (⇒ 4.) Cihaz daima ikinci bir kişinin yardımıyla taşınmalıdır. Uygun güvenlik kıyafeti (güvenlik ayakkabıları, sağlam eldivenler) olmadan asla taşımayınız. Kaldırmadan ve taşımadan önce buji soketini çekiniz.

Cihazın kaldırılması veya taşınması:

- Cihazı sadece tutamağın (1) ve gidon üst parçasından (2) ve/veya katlanmış gidon üst parçasında her iki gidon alt parçasından (3) kaldırın ve/veya taşıyın (bkz. şekil **A**).

Cihazın taşınması:



Yaralanma tehlikesi!

Cihazı sadece dört tekerleğinin üzerinde dururken bağlayın. Bu konuda bıçme bıçağı serbest durmaz ve motor yağı veya yakıt dışarı sızmaz (bkz. resim **B**).

Yükleme yüzeyi üzerinde yapılan taşımalarda (römork, araba vs.) cihazı uygun ve yeterli boyuttaki sabitleme araçlarıyla kaymaya karşı güvenli hale getirin. İpleri ve/veya kemerleri cihazın şu noktalarında sabitleyin:

- Ön tekerlek, arka tekerlek
- Gidon alt parçaları

13. Aşınmanın en az indirgenmesi ve hasar oluşumunun önlenmesi

Ürün grubunun rutin bakımı ve günlük bakımına yönelik önemli uyarılar

Benzin motorlu çim biçme makinesi

Kullanım kılavuzundaki özellikle güvenlik, kullanım ve bakım ile ilgili talimatlara dikkat edilmemesi sonucunda ya da izin verilmeyen montaj veya yedek parçalardan dolayı meydana gelen maddi ve kişisel zararlarda Fa. VIKING sorumluluk kabul etmez.

VIKING cihazınızda aşırı aşınmayı ve hasar oluşumunu önlemek için lütfen aşağıdaki uyarılara kesinlikle dikkat ediniz:

1. Aşınan parçalar

VIKING cihazında bulunan bazı parçalar, kurallara uygun kullanımda dahi normal bir aşınma sergileyecektir ve kullanım türüne ve süresine göre doğru zamanda değiştirilmelidir.

Bu parçalar şunlardır:

- Bıçak
- Çim toplama sepeti
- V-kayışı (MB 248 T, MB 253 T)

2. Bu kullanım kılavuzundaki bilgilere uyulması

VIKING cihazının kullanımı, bakımı ve depolanması bu kullanım kılavuzunda tarif edilen şekilde, dikkatlice yapılmalıdır. Güvenlik, kullanım ve bakım uyarılarına uyulmamasından kaynaklanan tüm hasarlar, müşterinin sorumluluğu altındadır.

Bu koşul, özellikle aşağıdaki durumlarda geçerlidir:

- Ürün üzerinde VIKING tarafından izin verilmemiş değişikliklerin yapılması.
- VIKING tarafından müsaade edilmeyen çalışma malzemelerinin kullanılması (yağlama maddeleri, benzin ve motor yağı, bkz. üretici tarafından verilen bilgiler)
- Cihaza uygun olmayan, onaylanmamış veya düşük kaliteli araç ve aksesuarların kullanılması.
- Ürünün kurallara uygun şekilde kullanılmaması.
- Ürünün spor veya yarışma gibi faaliyetlerde kullanılması.
- Ürünün arızalı parçalarla kullanılmaya devam edilmesinden kaynaklanan hasarlar.

3. Bakım çalışmaları

“Rutin bakım” bölümünde belirtilen çalışmalar, düzenli aralıklarla yapılmalıdır.

Bu bakım çalışmaları kullanıcının kendisi tarafından yapılamıyorsa, bir uzman bayi bu işle görevlendirilmelidir.

VIKING, bakım ve onarım çalışmalarının sadece VIKING yetkili servisleri tarafından yapılması gerektiğini belirtir.

VIKING yetkili servislerine düzenli olarak eğitim verilmekte ve teknik bilgi sağlanmaktadır.

Bu çalışmaların ihmal edilmesi durumunda, müşterinin sorumluluğu altında olacak hasarlar meydana gelebilir.

Bu hasarlar aşağıdaki gibidir:

- Kurallara aykırı depolamadan kaynaklanan aşınma veya diğer hasarlar.

- Kalitesi düşük yedek parçaların kullanımı sebebiyle cihazda oluşan hasarlar.
- Zamanında yapılmamış veya yetersiz ölçüde yapılmış bakımdan veya yetkili servislerde yapılmamış bakım ve tamir işlemlerinden kaynaklanan hasarlar.

14. Çevre koruma



Kesilen çimler çöpe atılmamalı, kompost oluşturma işlemine tabi tutulmalıdır.

Ambalajlar, cihaz ve aksesuar geri dönüşümlü malzemeden üretilmiştir ve buna uygun şekilde imha edilmelidir.

Malzeme artıklarının ayrıştırılarak çevre koruma kurallarına uygun şekilde imha edilmesi, yeniden değerlendirilebilir maddelerin tekrar kullanılmasını sağlayacaktır. Bu nedenle, normal kullanım süresi dolduğunda makine, tekrar değerlendirme merkezlerine bırakılmalıdır. İmha işleminde "Bertaraf" bölümündeki bilgileri özellikle dikkate alın (⇒ 4.9).

Atıkların usulüne uygun şekilde nasıl imha edileceğini öğrenmek için geri dönüşüm merkeziniz veya yetkili bayiniz/servisiniz ile irtibata geçin.

15. Sık kullanılan yedek parçalar

Bıçme bıçağı MB 248, MB 248 T

6350 702 0102

Bıçme bıçağı MB 253, MB 253 T

6371 702 0102

Bıçak cıvatası

9008 319 9028

Emniyet rondelası

0000 702 6600



Bıçme bıçağının sabitleme elemanları (örn. bıçak cıvatası) bıçak değişimi ve/veya bıçak montajında değiştirilmelidir. Yedek parçaları VIKING yetkili satıcısından temin edebilirsiniz.

16. Üreticinin CE onayı açıklaması

Biz,

VIKING GmbH
Hans Peter Stihl-Straße 5
A 6336 Langkampfen/Kufstein

olarak, aşağıda adı geçen makinenin

Çim biçme makinesi, benzinli motorlu manuel (MB)

Fabrika markası:	VIKING
Tip:	MB 248.3
	MB 248.3 T:
Seri tanımı:	6350
Tip:	MB 253.1
	MB 253.1 T:
Seri tanımı:	6371

aşağıdaki AT yönetmeliklerine uygun olduğunu beyan ederiz:
97/68/EC, 2000/14/EC, 2004/108/EC, 2006/42/EC

Ürün aşağıdaki normlara uyarak geliştirilmiştir:
EN ISO 5395-1, EN ISO 5395-2

Kullanılan konfirmasyon değerlendirme prosedürü:
Ek VIII (2000/14/EC)

Katılımcı yerin adı ve adresi:

TÜV Rheinland LGA Products GmbH
Tillystraße 2
D-90431 Nürnberg

Teknik dokümanların toparlanması ve saklanması:
Sven Zimmermann
VIKING GmbH

Üretim yılı ve seri numarası cihazın tip levhasında yer almaktadır.

MB 248.3, MB 248.3 T

Ölçülen gürültü seviyesi:
95,2 dB(A)

Garanti edilen gürültü seviyesi:
96 dB(A)

MB 253.1, MB 253.1 T

Ölçülen gürültü seviyesi:
97,0 dB(A)

Garanti edilen gürültü seviyesi:
98 dB(A)

Langkampfen,
2015-01-02 (YYYY-AA-GG)
VIKING GmbH

Sven Zimmermann

Konstrüksiyon Bölüm Başkanı

17. Teknik veriler

MB 248.3 / MB 248.3 T:

Seri tanımı:	6350
Yanmalı motor, yapı türü:	4-zamanlı yanmalı motor
Motor tipi:	B&S Series 450
Nominal hızda nominal performans:	1,6 - 2900 kW-U/dak
Silindir hacmi:	125 ccm
Yakıt deposu:	0,8 l
Kesim mekanizmasının türü:	Bıçak sütunu
Kesim genişliği:	46 cm
Kesim mekanizması devir sayısı:	2900 D/dak
Motor sürüklenme devri:	2900 D/dak
2000/14/EC yönetmeliğine göre: Garanti edilen gürültü seviyesi L _{WA} d	96 dB(A)
2006/42/EC yönetmeliğine göre: İş yerinde gürültü seviyesi L _{pA}	85 dB(A)
Güvensizlik K _{pA}	1 dB(A)
EN 12096 uyarınca belirtilen titreşim tanım değeri:	
Ölçülen değer a _{hw}	4,85 m/s ²
Güvensizlik K _{hw}	2,43 m/s ²
EN 20643 uyarınca ölçüm	
U/G/Y:	155/52/106 cm
Ağırlık:	27/29 kg

MB 253.1 / MB 253.1 T:

Seri tanımı:	6371
Yanmalı motor, yapı türü:	4-zamanlı yanmalı motor
Motor tipi:	B&S Series 625
Nominal hızda nominal performans:	2,2 - 2800 kW-U/dak
Silindir hacmi:	150 ccm
Yakıt deposu:	0,8 l
Kesim mekanizmasının türü:	Bıçak sütunu
Kesim genişliği:	51 cm
Kesim mekanizması devir sayısı:	2800 D/dak
Motor sürüklenme devri:	2800 D/dak
2000/14/EC yönetmeliğine göre: Garanti edilen gürültü seviyesi L_{WA}	98 dB(A)
2006/42/EC yönetmeliğine göre: İş yerinde gürültü seviyesi L_{pA}	85 dB(A)
Güvensizlik K_{pA}	2 dB(A)
EN 12096 uyarınca belirtilen titreşim tanım değeri: Ölçülen değer a_{hw}	5,00 m/s ²
Güvensizlik K_{hw}	2,50 m/s ²
EN 20643 uyarınca ölçüm	
U/G/Y:	160/55/106 cm
Ağırlık:	27/29 kg

**MB 248.3 / MB 248.3 T
MB 253.1 / MB 253.1 T:**

Güvenlik tesisatları:	Motoru durdurma
-----------------------	-----------------

**MB 248.3 / MB 248.3 T
MB 253.1 / MB 253.1 T:**

Start mekanizması:	Telle motor startı
Bıçak civatası sıkma torku:	60 - 65 Nm
Arka tekerlek tahriği (MB 248.3 T/ MB 253.1 T)	1-vites, ileri
Ön tekerlek ölçüleri / hava basıncı:	180 mm
Arka tekerlek ölçüleri / hava basıncı:	200 mm
Kesim yüksekliği:	25 - 75 mm
Çim toplama sepeti kapasitesi:	55 l

18. Hata arama

✂ Gerekirse servise başvurunuz, VIKING, VIKING yetkili servislerini önerir.

📖 bkz. benzinli motor kullanım kılavuzu.

Arıza:

Benzinli motor çalışmıyor

Olası nedeni:

- Motoru durdurma kelepçesi çekilmemiştir
- Yakıt deposu boştur; yakıt borusu tıkanmıştır.
- Depodaki yakıt kötü, kirli veya eski.
- Hava filtresi kirlenmiştir.
- Buji soketi bujiden çekilmiş, buji kablosu sokete kötü tespitlenmiş.
- Buji paslanmış veya hasarlı; elektrod mesafesi yanlış.

- Primer aktive edilmemiştir (MB 248, MB 248 T).

Giderilmesi:

- Motor durdurma kelepçesini gidona doğru bastırın ve tutun. (⇒ 10.1)
- Yakıt doldurunuz, yakıt borusunu temizleyiniz. ✂
- Güvenilir bir markaya sahip taze yakıt, kurşunsuz benzin kullanınız, karbüratörü temizleyiniz. ✂
- Hava filtresini temizleyiniz. ✂
- Buji soketini takınız; buji kablosu ile soket arasındaki bağlantıyı kontrol ediniz. ✂
- Bujiyi temizleyiniz veya değiştiriniz, elektrot mesafesini ayarlayınız. ✂
- Primere çalışma işleminden önce 3 kere bastırın. (⇒ 10.1)

Arıza:

Benzinli motor çalışırken zorlanıyor veya benzinli motor gücü düşüyor

Olası nedeni:

- Çim biçme makinesi gövdesi tıkanmış.
- Çok alçak bir kesim kademesi ve/veya ilerleme hızı, kesim yüksekliğine oranla fazla büyük.
- Yakıt deposunda ve karbüratörde su var, karbüratör tıkanmış.
- Yakıt deposu kirlenmiş.
- Hava filtresi kirlenmiş.
- Buji paslanmış.

Giderilmesi:

- Çim biçme makinesi gövdesini temizleyin (buji soketini çekin!). (⇒ 11.2)
- Daha yüksek bir çalışma derinliğine ayarlayın ve/veya itme hızını azaltın. (⇒ 7.7)
- Yakıt deposunu boşaltın; yakıt borusunu, yakıt borusunu ve karbüratörü temizleyin. ✂
- Yakıt deposunu temizleyin. ✂

- Hava filtresini temizleyin. ✘
- Bujiyi temizleyin. ✘

Arıza:

Benzinli motor aşırı ısınıyor.

Olası nedeni:

- Benzinli motordaki yağ seviyesi yetersiz.
- Soğutma kanatçıkları kirlenmiş.

Giderilmesi:

- Motor yağını değiştirin. (⇒ 7.8)
- Soğutma kanatçığını temizleyiniz. (⇒ 11.2)

Arıza:

Çalışma esnasında kuvvetli titreşimler oluşuyor.

Olası nedeni:

- Kesim birimi hasarlı.
- Benzinli motorun tespitlemesi gevşemiş.

Giderilmesi:

- Bıçme bıçağını, bıçak milini ve bıçak tespitlerini (Bıçak civatası ve emniyet rondelası) kontrol edin ve gerekirse tamir edin. ✘
- Benzinli motorun tespitlemesini sıkınız. ✘

Arıza:

Kesim temiz değil, çimler sararıyor

Olası nedeni:

- Bıçme bıçağı körelmiş veya aşınmıştır

Giderilmesi:

- Bıçme bıçaklarını bileyin veya değiştirin (⇒ 11.4), (⇒ 11.5), ✘

19. Servis planı

19.1 Teslimat onayı

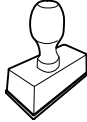
Model:	_____
Seri numarası:	_____
tarihi:	_____
	
Bir sonraki servis	
tarihi:	_____

19.2 Servis onayı



Bakım çalışmalarında bu kullanım kılavuzunu VIKING yetkili bayinize verin.

Önceden basılmış alanlara bakarak servis çalışmalarının onayını gerçekleştirecektir.

 Servisin yapıldığı tarih

 Bir sonraki servisin tarihi

Tisztelt Ügyfelünk!

Köszönjük, hogy a VIKING minőségi termékét választotta.

Ez a termék a legkorszerűbb gyártási eljárással és széles körű minőségbiztosítási intézkedések mellett készült, hiszen csak akkor érhetjük el célunkat, ha az ügyfél elégedett gépével.

Amennyiben kérdése lenne gépével kapcsolatban, kérjük, forduljon a szakkereskedőkhöz vagy közvetlenül képviselőnkhez.

Örömteli munkát kíván VIKING gépéhez:

Dr. Peter Pretzsch
ügyvezető igazgató

1. Tartalomjegyzék

A használati útmutatóhoz	101
Általános rész	101
Útmutató a használati útmutató olvasásához	102
A gép leírása	102
A biztonság érdekében	102
Általános információk	102
Tankolás – a benzin kezelése	104
Ruházat és felszerelés	104
A gép szállítása	104
Munkavégzés előtt	104
Munka közben	105
Karbantartás és javítások	107
Tárolás hosszabb üzemszünet esetén	108
Hulladékkezelés	108
A szimbólumok leírása	108
Szállítási terjedelem	109
A gép összeszerelése	109
Általános rész	109
A tolókar felszerelése	109
Az indítózsínór beakasztása és levétele	109
A tolókar felső részének lehajtása	109
A fűgyűjtő kosár összeszerelése	110
A fűgyűjtő kosár levétele és felhelyezése	110
Központi vágásmagasság-állítás	110
Üzemanyag és motorolaj	110
Biztonsági berendezések	111
Biztonsági berendezések	111
Motorleállító kar	111
Munkavégzési tanácsok	111
A gép üzembe helyezése	111

A benzinmotor beindítása	111
A benzinmotor leállítása	112
A kerékajtás karja (MB 248 T, MB 253 T)	112
Telítettséjelző	112
A fűgyűjtő kosár ürítése	112
Karbantartás	112
Általános rész	112
A gép tisztítása	112
Benzinmotor	112
Ellenőrizzük a fűnyíró kés kopáshatárát	113
A fűnyíró kés karbantartása	113
Tárolás (téli szünet)	113
Szállítás	114
Szállítás	114
A kopás minimalizálása és a meghibásodások elkerülése	114
Környezetvédelem	115
Általános pótalkatrészek	115
A gyártó megfelelőségi nyilatkozata	115
Műszaki adatok	116
Hibakeresés	117
Szervizelési időpontok	118
Az átadás igazolása	118
A szervizelés igazolása	118

2. A használati útmutatóhoz

2.1 Általános rész

Ez a használati utasítás a 2006/42/EC irányelv értelmében **eredeti használati útmutatónak** minősül.

A VIKING folyamatosan dolgozik a termékpaletta továbbfejlesztésén, emiatt fenn kell tartanunk a termékkialakítás, a technológia és a felszereltség megváltoztatásának jogát.

Így a jelen füzet adatai és ábrái alapján semmiféle igény nem támasztható.

Ezt a használati utasítást szerzői jogok védik. Minden jog fenntartva, különösen a sokszorosítás, a fordítás és az elektronikus rendszerek segítségével történő feldolgozás joga.

2.2 Útmutató a használati útmutató olvasásához

Az ábrák és a szövegek adott kezelési lépéseket írnak le.

A gépen található valamennyi szimbólum magyarázata megtalálható a jelen használati útmutatóban.

Az ábrák nézőpontja:

A „bal” és a „jobb” értelmezése a használati útmutatóban:

A kezelő a gép mögött áll (munkahelyzet), és a haladási irányban előrefelé tekint.

Hivatkozás fejezetre:

Kapcsolódó és további magyarázatot nyújtó fejezetekre és pontokra nyíl hívja fel a figyelmet. A következő példában egy fejezetre történő utalás látható: (⇒ 4.)

Szövegrészek jelölése:

A leírt utasítások az alábbi példákban látható módon lehetnek jelölve.

A felhasználó beavatkozását igénylő kezelési lépések:

- Lazítsuk meg az 1-es csavart csavarhúzóval, húzzuk meg a 2-es kart
...

Általános felsorolások:

- a termék sportrendezvényeken vagy egyéb versenyeken való használata

Kiemelt jelentőségű szövegrészek:

A kiemelt jelentőségű szövegrészek hangsúlyozása érdekében ezeket a részeket a használati útmutatóban az alábbi szimbólumok egyikével jelöljük.



Veszély!

Figyelmeztetés balesetveszélyre és súlyos személyi sérülésekre. A leírt tevékenységet szükséges vagy tilos elvégezni.



Figyelem!

Figyelmeztetés személyi sérülések veszélyére. A leírt tevékenység lehetséges vagy valószínű sérülésektől óv meg.



Vigyázat!

A leírt tevékenységgel könnyű sérülések, ill. anyagi károk kerülhetnek el.



Megjegyzés

A gép tökéletesebb használatára vagy a lehetséges hibás kezelés elkerülésére vonatkozó információ.

Ábrára hivatkozó szövegrészek:

A gép használatát magyarázó ábrák a használati útmutató elején találhatóak.

A használati útmutató szövegrészei mellett látható fényképezőgép-szimbólum az ábraoldalakon található megfelelő ábrára hivatkozik.



3. A gép leírása



- 1 Tolókar felső része
- 2 Indítózsinór
- 3 Szorító csavargomb
- 4 Tolókar alsó része
- 5 Hátsó kerék
- 6 Vágásmagasság-állítás
- 7 Szívató
- 8 Ház
- 9 Első kerék
- 10 Gyertyapipa
- 11 Benzinmotor
- 12 Kidobónyílás fedele
- 13 Fűgyűjtő kosár
- 14 A kerékhajtás karja
- 15 Motorleállító kar

4. A biztonság érdekében

4.1 Általános információk



A géppel való munkavégzés közben feltétlenül tartsuk be az alábbi balesetvédelmi előírásokat.



Az első üzembe helyezés előtt figyelmesen el kell olvasni a teljes használati útmutatót. A használati útmutatót a későbbi

használat érdekében gondosan meg kell őrizni.

Figyelembe kell venni a benzinmotor külön használati utasításában található kezelési és karbantartási utasításokat.

Az alábbi óvintézkedések elengedhetetlenek a személyi biztonság érdekében, azonban a felsorolás nem teljes körű. A gépet mindig előrelátóan, felelősségteljesen kell üzemeltetni, és szem előtt kell tartani, hogy a felhasználó felelős a más személyeket ért balesetekért vagy azok tulajdonának károsodásáért.

Ismerkedjünk meg a gép kezelőszerveivel és használatával.

A gépet csak olyan személyek használhatják, akik elolvasták a használati utasítást, és értenek a gép kezeléséhez. Az első üzembe helyezés előtt a felhasználónak törekednie kell arra, hogy szakszerű és gyakorlati eligazításban részesüljön. A felhasználó számára az eladónak vagy más szakembernek kell elmagyaráznia, hogyan használható a gép biztonságosan.

Az eligazítás során a felhasználónak különösen arra kell felhívni a figyelmét, hogy a géppel végzett munkához fokozott óvatosság és koncentráció szükséges.



Fulladás miatti életveszély!

A csomagolóanyaggal játszó gyermekeket fulladásveszély fenyegeti. A csomagolóanyagot mindig tartsuk távol a gyermekektől.

A gépet – ideértve valamennyi kiegészítő berendezését – csak olyan személyeknek szabad tovább-, ill. kölcsönadni, akik alapvetően ismerik e géptípust és kezelését. A használati utasítás a géphez tartozik, ezért mindig a géppel együtt kell továbbadni.

A gépet csak kipihenten, jó szellemi és fizikai kondícióban szabad használni. Egészségügyi panaszok esetén javasolt az orvos megkérdezése arról, lehetséges-e a géppel történő munkavégzés. A reakcióképességet befolyásoló gyógyszerek szedése, alkohol, illetve kábítószerek fogyasztása után tilos a géppel dolgozni.

A gépet soha nem használhatják gyermekek, korlátozott fizikai, érzékelési vagy szellemi képességű személyek, valamint megfelelő tapasztalattal és tudással nem rendelkező személyek, akik nem ismerik a gépre vonatkozó utasításokat.

Soha ne engedjük meg, hogy gyermekek vagy 16 év alatti személyek használják a gépet. Helyi rendelkezések korhatárhoz köthetik a gép használatát.

A gép magáncélú felhasználásra szolgál.

Figyelem – balesetveszély!

A fűnyíró gép csak fűnyírásra szolgál. Ettől eltérő alkalmazás nem megengedett, mert veszélyes lehet, vagy a gép károsodásához vezethet.

A felhasználó testi épségének veszélyeztetése miatt a fűnyíró gépet nem szabad az alábbiakra használni (nem teljes körű felsorolás):

- bokrok, sövények és cserjék nyírására,
- futónövények nyírására,
- fűápolásra tetőkerteken és virágládákban,
- fa- és sövénynyesedék aprítására,
- gyalogutak tisztítására (felszívás, lefújás),
- talajegyenletlenségek, pl. vakondtúrások elegyengetésére,

- a lenyírt fű szállítására, hacsak nem rendelkezik az erre szolgáló fűgyűjtő kosárral.

Biztonsági okokból a VIKING által jóváhagyott tartozékok szakszerű felszerelésén kívül a gép minden módosítása tilos, és a garancia megszűnéséhez vezet. Az engedélyezett tartozékokról a VIKING szakkereskedők szolgálnak információkkal.

Különösen tilos a gépen a teljesítménynek vagy a benzinmotor, ill. a villanymotor fordulatszámának módosítására irányuló bármilyen beavatkozást végezni.

A géppel tilos tárgyakat, állatokat vagy személyeket – különösen gyerekeket – szállítani.

Közterületen, parkokban, sportpályákon, út mentén, mező- és erdőgazdasági üzemekben történő használat során különös óvatosság szükséges.



Figyelem! A fellépő vibrációk veszélyeztethetik az egészséget!

A rezgések miatti túlzott terhelés keringési vagy idegrendszeri károkhoz okozhat, különösen keringési problémákkal rendelkező személyek esetén. Forduljunk orvoshoz, amennyiben olyan tünetek jelentkeznek, amelyeket a rezgési terhelés válthatott ki. Ilyen – főként az ujjakban, a kezekben vagy a csuklókon jelentkező – tünetek lehetnek például az alábbiak (nem teljes körű felsorolás):

- érzéketlenség,
- fájdalomérzés,
- izomgyengeség,
- bőrelszíneződés,
- kellemetlen bizsergés.

4.2 Tankolás – a benzin kezelése



Életveszély!

A benzin mérgező és rendkívül gyúlékony.

Benzin csak arra alkalmas és bevizsgált tartályokban (kannákban) tárolható. A benzintartályok sapkáját mindig szabályszerűen be kell csavarni és erősen meg kell húzni. A sérült zárósapkákat biztonsági okokból ki kell cserélni.

Ne használjunk italos palackokat vagy hasonlókat üzemanyagok hulladékkezelésére vagy tárolására. A palack arra indíthat esetleg valakit – különösen gyerekeket –, hogy igyon belőle.



Tartsuk távol a benzint szikrától, nyílt lángtól, állandó lángtól, hőforrásoktól és egyéb gyújtóforrásoktól. Tilos a dohányzás!

Az üzemanyag töltését csak a szabadban végezzük, és közben ne dohányozzunk.

Az üzemanyag betöltése előtt állítsuk le, és hagyjuk lehűlni a benzinmotort.

A benzint a benzinmotor indítása előtt kell betölteni. Amíg a benzinmotor jár, vagy a gép forró, nem szabad kinyitni a tanksapkát, sem benzint betölteni.

Az üzemanyagtartályt ne töltsük teljesen tele, hanem csak kb. 4 cm-nyire a töltőcsonc pereme alatti szintig, hogy az üzemanyag legyen helye tágulni.

Ha melléfolyt az üzemanyag, ne indítsuk el a benzinmotort, amíg nem tisztítottuk meg a benzinnel szennyezett felületet. Nem szabad indítási (gyújtási) kísérletet végezni, amíg a benzingőzök el nem párologtak (szárazra törlés).

A kiömlött üzemanyagot mindig fel kell törölni.

A benzinnel szennyezett ruhadarabokat le kell cserélni.

Soha ne legyen benzin a gép üzemanyagtartályában, ha a gépet épületen belül tároljuk. A keletkezett benzingőzök nyílt láng vagy szikra hatására meggyulladhatnak.

Ha ki kell üríteni az üzemanyagtartályt, azt a szabadban végezzük.

4.3 Ruházat és felszerelés



A munka során mindig erős, nem csúszó talpú lábbelit viselünk. Soha ne dolgozzunk mezítláb vagy például szandálban.



Ezenfelül a karbantartási és a tisztítási munkák során, valamint a gép szállításakor mindig erős lábbelit kell viselni, továbbá a hosszú hajat össze kell fogni és biztosítani kell (fejkendő, sapka stb.).



A fűnyíró kés élezésekor megfelelő védőszemüveget kell viselni.

A gépet csak hosszú nadrágban és szoros ruházatban szabad üzembe helyezni.

Soha ne viseljük nem testhez simuló ruhadarabokat, amelyek a mozgatható alkatrészekbe (kezelőkarok) akadhatnak, így tilos az ékszerek, nyakkendők, sálak viselése.

4.4 A gép szállítása

Az éles peremű vagy forró alkatrészek okozta sérülések elkerülése érdekében csak kesztyűben dolgozzunk.

A gépet nem szabad járó benzinmotornal szállítani. Szállítás előtt kapcsoljuk ki a benzinmotort, hagyjuk leállni a késeket, és húzzuk le a gyertyapipát.

A gépet csak lehűlt benzinmotornal, üzemanyag nélkül szabad szállítani.

Járműre helyezéshez használjunk megfelelő rakodási segédeszközt (rakodórampát, emelőszerkezetet).

A gépet és a gép együtt szállított alkatrészeit (pl. fűgyűjtő kosár) a jármű rakfelületén megfelelően méretezett rögzítőeszközökkel (hevederek, kötelek stb.) kell biztosítani.

A gép megemelése és kézben szállítása során kerülni az érintkezést a fűnyíró késsel.

Tartsuk be a „Szállítás” fejezetben foglaltakat, ahol megtalálhatók a gép megemelésével, ill. rögzítésével kapcsolatos tudnivalók. (⇒ 12.)

A gép szállításakor be kell tartani a helyi jogszabályi előírásokat, különösen a rakományok biztonságára és a tárgyak rakodófelületeken történő szállítására vonatkozó előírásokat.

4.5 Munkavégzés előtt

Biztosítani szükséges, hogy a géppel csak olyan személyek dolgozzanak, akik ismerik a használati útmutatót.

A gép üzembe helyezése előtt ellenőrizni kell az üzemanyagrendszer tömítettségét, különösen a látható alkatrészeket, pl. az

üzemanyagtartályt, a tanksapkát és a tömlőcsatlakozásokat. Tömítetlenség vagy sérülés esetén tilos beindítani a benzinmotort – **tűzveszély!**

A gépet üzembe helyezés előtt szakszervizben meg kell javíttatni.

Be kell tartani a benzinmotoros, ill. villanymotoros kerti gépek használati idejére vonatkozó helyi rendeleteket.

Alaposan vizsgáljuk át a terepet, ahol a gépet használni fogjuk, és távolítsunk el minden követ, botot, drótot, csontot és más kemény tárgyat, amelyet a gép a magasba repíthet. Az akadályok (pl. fatörzsek, gyökerek) a magas fűben sokszor nehezen vehetők észre.

Ezért a géppel végzett munka előtt jelöljük meg a fűves területen nem észrevehető és nem eltávolítható valamennyi idegen tárgyat (akadályt).

A gép használata előtt ki kell cserélni a hibás, elhasználódott vagy sérült alkatrészeket. A gép olvashatatlaná vált vagy megsérült figyelmeztető és veszélyjelzéseit ki kell cserélni. A pótmaticák és minden további pótalkatrész beszerezhető a VIKING szakkereskedőknél.

A gépet csak üzembiztos állapotban szabad használni. Minden használat előtt ellenőrizzük, hogy

- a gép előírászerűen összeszerelt állapotban van-e,
- a vágóeszköz és a teljes vágógéység (fűnyíró kés, rögzítőelemek, a nyírószerkezet háza) kifogástalan állapotban van-e. Különösen ügyelni kell az alkatrészek biztonságos rögzítésére, épségére (barázdák, repedések), valamint kopására. (⇒ 11.5)

- szabályszerűen meg van-e húzva a tanksapka,
- kifogástalan állapotban van-e az üzemanyag-tartály, az üzemanyagot szállító alkatrészek és a tanksapka,
- kifogástalan állapotban vannak-e, és szabályszerűen működnek-e a biztonsági berendezések (pl. a motorleállító kar, a kidobónyílás fedele, a ház vagy a védőrács),
- ép-e a fűgyűjtő kosár, és teljesen fel van-e szerelve; sérült fűgyűjtő kosár nem használható,
- szabályszerűen meg van-e húzva az olajleeresztő csavar.

Szükség esetén el kell végezni minden szükséges munkát, ill. szakszervizhez kell fordulni. Lehetőség szerint VIKING szakszervizhez forduljunk.

4.6 Munka közben

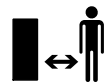

Soha ne végezzünk munkát, ha mások – főleg gyerekek – vagy állatok tartózkodnak a veszélyes területen.

Tilos a gyártó által a gépbe épített kapcsoló- és biztonsági berendezéseket eltávolítani vagy áthidalni. Különösen a motorleállító kart nem szabad soha a tolókarhoz rögzíteni (pl. odakötözéssel).



Figyelem – sérülésveszély!

Soha ne tegyük a kezünket vagy a lábunkat a forgó alkatrészekre vagy azok alá.

Soha ne érnünk a forgó késhez. Mindig maradjunk távol a kidobónyílástól.

A tolókar által adott biztonsági távolságot mindig be kell tartani. A tolókarnak mindig szabályszerűen felszerelve kell lennie,

amit tilos megváltoztatni. A gépet soha nem szabad lehajtott tolókarral üzembe helyezni.

Soha ne rögzítsünk tárgyakat (pl. munkaruhát) a tolókarhoz.

Csak napfény vagy megfelelő mesterséges megvilágítás mellett dolgozzunk.

Tilos a géppel dolgozni esőben, viharban, illetve különösen villámcsapás veszélye esetén.

Nedves talajon a csúszásveszély miatt fokozott balesetveszély áll fenn. Ekkor különösen óvatos munkavégzés szükséges az elcsúszás megakadályozása érdekében. Lehetőség szerint kerülni kell a gép nedves talajon történő használatát.

Füstgázok:



Mérgezés miatti életveszély!

Roszsullét, fejfájás, látászavar (pl. szűkülő látómező), hallászavar, szédülés, csökkenő koncentrációképesség esetén a munkát azonnal be kell fejezni. Ezeket a tüneteket többek között a túl magas füstgáz-koncentráció is okozhatja.



A gép a benzinmotor beindulásakor azonnal mérgező kipufogógázokat termel. Ezek a gázok mérgező, színtelen és szagtalan szén-monoxidot, valamint egyéb káros anyagokat tartalmaznak. Benzinmotoros gépet sosem szabad zárt vagy rosszul szellőző helyiségben üzembe helyezni.

Indítás:

A gépet óvatosan, a „Gép üzembe helyezése” fejezetben foglalt utasítások szerint kell beindítani. (⇒ 10.)

Ügyeljünk arra, hogy a lábunk elég távol legyen a vágóeszköztől.

Tilos a gépet indításkor megdönteni.

A motor indításakor nem szabad a kerékajtás karját működtetni.

Ne indítsuk be a benzinmotort, ha a kidobócsatorna nincs letakarva a kidobónyílás fedelével, ill. a fűgyűjtő kosárral.

Munkavégzés lejtős terepen:

Lejtős terepen mindig keresztben kell haladni, soha nem hosszanti irányban. Ha a felhasználó hosszanti irányban történő fűnyírás esetén elveszíti az ellenőrzést a gép felett, akkor esetleg a járó gép is elgázolhatja.

Rendkívül óvatosan járjunk el, ha lejtős terepen megváltoztatjuk a menetirányt.

Ügyeljünk arra, hogy lejtős terepen mindig stabilan álljunk, valamint kerüljük a túl meredek lejtőkön történő munkavégzést.

A gépet biztonsági okokból nem szabad 25°-nál (46,6%) meredekebb domboldalakon használni.

Sérülésveszély!

25° meredekség 100 cm-es vízszintes távolságra vetítve 46,6 cm-es függőleges emelkedésnek felel meg.

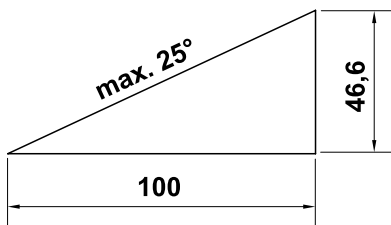

A benzinmotor megfelelő kenésének biztosítása érdekében a gép emelkedőn történő használatakor figyelembe kell venni a benzinmotor mellékelt használati utasításában foglaltakat is.

Munkavégzés:



Sérülésveszély!

Soha ne tegyük kezünket vagy lábunkat forgó alkatrészekre vagy azok alá vagy fölé.



Ne kísérreljük meg a kés megfigyelését a fűnyíró gép üzemelése közben. Soha ne nyissuk ki a kidobónyílás fedelét, és/vagy ne vegyük le a fűgyűjtő kosarat, amíg a kés forog. A forgó kés sérüléseket okozhat.

Csak lépéstempóban vezessük a gépet – soha ne szaladjunk a géppel végzett munka során. A gyors haladás növeli a megbotlás, elcsúszás stb. okozta sérülések veszélyét.

Különösen óvatosan járjunk el, ha a gépet megfordítjuk vagy magunk felé húzzuk.

Botlásveszély!

Fokozott elővigyázattal használjuk a gépet, ha lejtők, peremek, mélyedések vagy töltések közelében dolgozunk.

Különösen figyeljünk arra, hogy megfelelő távolságot tartsunk az ilyen veszélyforrásoktól.

A füves talajon lévő nehezen látható tárgyakat (öntözőberendezések, cölöpök, vízcsapok, alapok, elektromos vezetékek stb.) ki kell kerülni. Soha ne haladjunk át ezeken a tárgyakon.



STOP

Vegyük figyelembe a vágóeszköz utánforgási idejét, ami a teljes leállásig néhány másodpercet vehet igénybe.

Kapcsoljuk ki a benzinmotort, várjuk meg, amíg a meghajtott eszköz leáll, és húzzuk le a gyertyapipát,

- ha magára hagyjuk a gépet, ill. a gép felügyelet nélkül marad,
- üzemanyag betöltése előtt. A tankolást csak kihűlt benzinmotor mellett szabad végezni.

Tűzveszély!

- mielőtt a szorulások vagy a kidobócsatornában keletkezett eltömődések megszüntetéséhez kezdünk,
- a gép felemelése és hordozása előtt,
- a gép szállítása előtt,
- a fűnyíró késen végzett munkák előtt,
- a gép ellenőrzése, tisztítása vagy egyéb munkák végzése (pl. a tolókar lehajtása) előtt,
- ha a gép idegen testbe ütközött, vagy a fűnyíró gépen abnormálisan erős vibrációk lépnek fel. A fenti esetekben ellenőrizni kell a gépet, különösen a vágóegység épségét (kés, késtengely, késrögzítés), és el kell végezni a szükséges javításokat a gép újraindítása és a géppel végzett további munka előtt.



Sérülésveszély!

Az erős vibrációk általában hibára utalnak.

Különösen tilos a fűnyíró gépet sérült vagy elhajlított forgattyús tengellyel vagy sérült vagy elhajlított fűnyíró késsel üzembe helyezni.

Amennyiben nem vagyunk a szükséges ismeretek birtokában, végeztessük el a szükséges javításokat szakemberrel – lehetőség szerint VIKING szakszervizben.

Kapcsoljuk ki a benzinmotort,

- ha a gépet a művelendő terület felé toljuk, vagy azt elhagyjuk,
- mielőtt a gépet nem fűvel borított területre toljuk,
- mielőtt felnyitjuk a kidobónyílás fedelét, vagy levesszük a fűgyűjtő kosarat,
- ha a gépet szállításhoz meg kell dönteni,
- a vágási magasság beállítása előtt.

4.7 Karbantartás és javítások



Tisztítási, beállítási, javítási és karbantartási munkák megkezdése előtt állítsuk a gépet szilárd, sík talajra,

kapcsoljuk be a parkolóféket, állítsuk le és hagyjuk kihűlni a benzinmotort, valamint húzzuk le a gyertyapipát.



Sérülésveszély a fűnyíró kés miatt!

Az indítózsinór meghúzásával a meghajtott eszköz forgó mozgásba lendül. Az indítózsinór meghúzásakor mindig ügyeljünk a fűnyíró késtől való megfelelő távolságra (különösen a kezeket és a lábakat illetően).

Hagyjuk lehűlni a gépet, különösen a benzinmotor, a kipufogó-gyújtócső és a hangtompító területén végzett munkák előtt. Ezek a területek akár 80 °C-osak is lehetnek. **Égési sérülés veszélye!**

A motorolajjal történő közvetlen kapcsolat veszélyes lehet, ezenkívül a motorolajat nem szabad melléönteni.

A motorolaj betöltését, ill. a motorolaj cseréjét javasolt VIKING szakkereskedőkre bízni.

Tisztítás:

Munka után a teljes gépet gondosan meg kell tisztítani. (⇒ 11.2)

A fűlerakódásokat fadarabbal távolítsuk el. A fűnyíró gép alsó oldalát kefével és vízzel tisztítsuk meg.

A gép tisztítási helyzetbe állítása előtt ürítsük ki az üzemanyagtartályt (pl. üresre járatással).

Soha ne használjunk nagy nyomású tisztítógépet, és ne tisztítsuk a gépet folyó víz alatt (pl. locsolótömlővel).

Ne használjunk agresszív tisztítószereket. Ezek a műanyag és fém alkatrészek sérülését okozhatják, ami hátrányosan befolyásolhatja a VIKING gép biztonságos működését.

A tűzveszély elkerülése érdekében tartsuk tisztán a hűtő szellőzőnyílások, a hűtőbordák és a kipufogó területét pl. a fűtől, szalmától, mohától, falevelektől vagy a kifolyó zsirtól.

Karbantartási munkák:

Csak olyan karbantartási munkákat szabad elvégezni, amelyek leírása szerepel a jelen használati utasításban – minden más munkát szakszervizzel kell elvégeztetni.

Ha nem vagyunk a szükséges ismeretek és segédeszközök birtokában, **mindig** forduljunk a szakszervizhez.

A VIKING azt javasolja, hogy a karbantartási és javítási munkákat csak VIKING szakszervizzel végeztessük el. A VIKING szakszervizek munkatársai oktatásokon vesznek részt, és rendelkezésükre állnak a cég által kiadott műszaki információk is.

Csak olyan szerszámokat, tartozékokat vagy kiegészítő berendezéseket használjunk, amelyeket a VIKING engedélyezett az adott géphez, illetve csak műszakilag ezekkel egyenértékű alkatrészeket, eltérő esetben személyi sérüléssel vagy a gép károsodásával járó baleset veszélye állhat fenn. Kérdés esetén forduljunk szakkereskedőhöz.

A VIKING eredeti szerszámjai, tartozékai és pótalkatrészei optimálisan az adott géphez és a felhasználó igényeihez vannak hangolva. Az eredeti VIKING pótalkatrészek a VIKING alkatrészszámról, a VIKING feliratról és adott esetben a VIKING alkatrészszimbólumról ismerhetők fel. Kisméretű alkatrészeken szerepelhet a szimbólum magában is.

Biztonsági okokból rendszeresen ellenőrizzük az üzemanyagot továbbító alkatrészek (üzemanyag-vezeték, üzemanyagcsap, üzemanyagtartály, tanksapka, csatlakozások stb.) épségét és tömítettségét, és szükség esetén szakemberrel cseréltesük ki őket (lehetőleg VIKING szakszervizzel).

Mindig tartunk tisztán és olvashatóan a figyelmeztető és tájékoztató címkéket. A sérült vagy elveszett címkéket a VIKING szakkereskedőknél beszerezhető eredeti címkékre kell kicserélni. Ha valamely alkatrészt újra cserélünk ki, ügyeljünk arra, hogy az új alkatrész ugyanazzal a címkével rendelkezzen.

A vágógépségen végzett munkák csak vastag munkakesztyűben, a legnagyobb óvatosság mellett végezhetők.

A gép biztonságos üzemállapota érdekében minden anyacsavar, csapszeg és csavar, különösen a késrögzítő csavar mindig erősen legyen meghúzva.

Ellenőrizzük rendszeresen az egész gépet és a fűgyújtó kosarat előtt – különösen hosszabb tárolás, pl. téli szünet előtt – a kopásra és az alkatrészek épségére nézve. Biztonsági okokból azonnal ki kell cserélni az elhasználódott vagy sérült alkatrészeket, hogy a gép mindig biztonságos üzemállapotban legyen.

Soha ne változtassunk a benzinmotor alapbeállításán, és ne pörgessük túl a motort.

Ha a karbantartási munkákhoz alkatrészeket vagy védelmi eszközöket szerelünk le, a munka végeztével haladéktalanul, előírás szerint szereljük vissza őket.

4.8 Tárolás hosszabb üzemszünet esetén

Várjuk meg, amíg a benzinmotor lehűl, és csak azután vigyük a gépet zárt helyiségbe.

A gépet – üres tankkal – és az üzemanyagokat zárható, jól szellőző helyiségben tároljuk.

Gondoskodni szükséges arról, hogy a gép védve legyen illetéktelen (pl. gyermekek által történő) használatlaltal szemben.

Ha ki kell üríteni az üzemanyagtartályt (pl. téli leállítás előtti üzemen kívül helyezés esetén), az üzemanyagtartály kiürítését csak a szabadban végezzük (pl. üresre járatással).

Tárolás (pl. téli leállítás) előtt a gépet alaposan meg kell tisztítani.

A gépet csak lehúzott gyertyapípával szabad tárolni.

A gépet csak üzembiztos állapotban szabad tárolni.

Letakarás előtt hagyjuk a gépet teljesen kihűlni.

4.9 Hulladékkezelés

A hulladékok, mint a fáradt olaj, az üzemanyag, a használt kenőanyagok, a szűrők, az akkumulátorok és hasonló kopó alkatrészek károkat okozhatnak az embereknek, az állatoknak és a környezetnek, ezért hulladékkezelésüket szakszerűen kell végezni.

Forduljunk a helyi hulladékátvevő telephez vagy a szakszervizhez, hogy megtudjuk a hulladékok szakszerű kezelésének módját. Lehetőség szerint VIKING szakszervizhez forduljunk.

A már nem használt gép leselejtezését szakszerű módon kell végezni. A leselejtezés előtt a gépet működésképtelenné kell tenni. A balesetek megelőzése érdekében ehhez különösen a gyújtókábel eltávolítása, az üzemanyagtartály kiürítése és a motorolaj leengedése szükséges.

Sérülésveszély a fűnyíró kés miatt!

A már nem használt fűnyíró gépet soha ne hagyjuk felügyelet nélkül. A gépet és különösen a fűnyíró kést úgy kell tárolni, hogy gyermekek ne férhessenek hozzájuk.

5. A szimbólumok leírása



Figyelem!

Üzembe helyezés előtt olvassuk el a használati útmutatót.



Sérülésveszély!

Tartsunk távol másokat a veszélyes területtől.

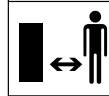

Sérülésveszély!

A vágóeszközön végzendő munkák, karbantartási és tisztítási munkálatok előtt húzzuk le a gyertyapípát.

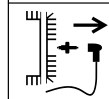



Sérülésveszély!

A kezünket és lábunkat tartsuk távol a késektől!



A vágószerkezet a leállítás után néhány másodpercig még forog (a benzinmotor fékje/késfék).

MB 248 T, MB 253 T:



Kapcsoljuk be a kerékajtást.



Indítsuk be a benzinmotort.



Állítsuk le a benzinmotort.

6. Szállítási terjedelem



Poz.	Megnevezés	db
A	Alapgép	1
B	Fűgyűjtő kosár felső része	1
C	Fűgyűjtő kosár alsó része	1
D	Szorító csavargomb	2
E	Kapupántcsavar	2
F	Huzalvezető	1
	Használati utasítás	1
	A benzinmotor használati utasítása	1

7. A gép összeszerelése

7.1 Általános rész



Sérülésveszély

Tartsuk be „A biztonság érdekében“ fejezetben foglalt biztonsági tudnivalókat (⇒ 4.).

- A gépet az összes leírt munkálat elvégzéséhez a gépet vízszintes, sík, szilárd talajra kell helyezni.

7.2 A tolókar felszerelése



Becsípődés veszélye!

A két szorító csavargomb (D) becsavarása közben tartsuk egy kézzel a tolókar felső részét (1) a legfelső pontjánál.

- Töljük át a kapupántcsavart (E) a huzalvezetőn (F).
- Akasszuk a huzalvezetőt (F) a motorleállító huzalra (2).
- **MB 248 T, MB 253 T:** Akasszuk a huzalvezetőt (F) a kerékajtás huzaljára (3) is.
- Helyezzük a tolókar felső részét (1) az ábra szerint kívülről a tolókar alsó részeire (4), és tartsuk így.
- Helyezzük a kapupántcsavart (E) – baloldalt huzalvezetővel (F), jobboldalt huzalvezető nélkül – belülről kifelé a furatokon keresztül, és húzzuk meg erősen a szorító csavargombokat (D).

7.3 Az indítószinór beakasztása és levétele



Felhelyezés:

- Húzzuk le a gyertyapipát a benzinmotorról.
- Húzzuk a motorleállító kart (1) a tolókarhoz, és tartsuk így.
- Húzzuk ki lassan az indítószinórt (2) és akasszuk a huzaltartóba (3).
- Engedjük el lassan az indítószinórt (2) és a motorleállító kart (1).
- Helyezzük fel a gyertyapipát.

Levétel:

- Húzzuk le a gyertyapipát a benzinmotorról.
- Húzzuk a motorleállító kart (1) a tolókarhoz, és tartsuk így.
- Húzzuk ki lassan az indítószinórt (2) és akasszuk ki a huzaltartóból (3).
- Engedjük vissza lassan az indítószinórt (2), és engedjük el a motorleállító kart (1).
- Helyezzük fel a gyertyapipát.

7.4 A tolókar felső részének lehajtása



A helytakarékos szállításhoz és tároláshoz a tolókar felső része (1) lehajtható.



Sérülésveszély!

A tolókar lehajtása előtt állítsuk le a benzinmotort, és húzzuk le a gyertyapipát.

A tolókar felső részét (1) nem szabad további súllyal megterhelni (pl. a tolókarra akasztott munkaruhával).

Beccsipödés veszélye!

A szorító csavargombok (3) meglazulásával a tolókar felső része (1) magától előreborulhat. Ezért a két szorító csavargomb (3) meglazítása előtt tartsuk erősen a tolókar felső részét (1) a legfelső pontjánál.

- Akasszuk le az indítózsínort. (⇒ 7.3)
- Lazítsuk meg mindkét oldalon a szorító csavargombokat (3) (csavarjuk őket az óramutató járásával ellentétes irányba).
- Hajtsuk lassan előre a tolókar felső részét (1).

7.5 A fűgyűjtő kosár összeszerelése



- Helyezzük a fűgyűjtő kosár felső részét (B) a fűgyűjtő kosár alsó részére (C).
- Ellenőrizzük a megfelelő illeszkedést: a füleknek (1) pontosan a nyílások (2) fölött kell elhelyezkedniük. Az összes fülnek (1) és vezetőtűskének (3) belül kell lennie. A fűgyűjtő kosár felső részének (B) a fűgyűjtő kosár alsó részét (C) kívülről körbe kell zárnia.
- Nyomjuk be a füleket (1) hátulról, középről kezdve enyhe nyomással kívülről a fűgyűjtő kosár alsó részének nyílásaiba (2).

7.6 A fűgyűjtő kosár levétele és felhelyezése



Sérülésveszély!

A fűgyűjtő kosár felhelyezése és levétele előtt a benzinmotort le kell állítani!

Felhelyezés:

- Nyissuk ki és tartsuk nyitva a kidobónyílás fedelét (1).
- Akasszuk a fűgyűjtő kosarat (2) a tartófülekkel (3) a gép hátoldalán található tartórészekre (4). Győződjünk meg róla, hogy a fedél (5) megfelelően le van-e zárva.
- Engedjük el a kidobónyílás fedelét (1).

Levétel:

- Nyissuk ki és tartsuk nyitva a kidobónyílás fedelét (1).
- Emeljük meg és vegyük le hátrafelé a fűgyűjtő kosarat (2).
- Cszukjuk vissza lassan a kidobónyílás fedelét (1).

7.7 Központi vágásmagasság-állítás



Sérülésveszély!

A vágási magasság állítása előtt a benzinmotort le kell állítani.

7 különböző vágásmagasság állítható be 25 mm és 75 mm között.

1. vágási fokozat: legkisebb vágási magasság

7. vágási fokozat: legnagyobb vágási magasság

- Nyomjuk a vágásmagasság-állító kart (1) egy kézzel a hátsó kerékhez (2), és tartsuk így.
- Állítsuk a vágásmagasság-állító kart (1) a kívánt helyzetbe.
- Engedjük el lassan a vágásmagasság-állító kart (1), és győződjünk meg arról, hogy a kar a helyére kattant.

7.8 Üzemanyag és motorolaj



Sérülésveszély!

Be kell tartani „A biztonság érdekében” fejezetben foglalt figyelmeztetéseket. (⇒ 4.)



Ügyeljünk a gép épségére!

Az első indítás előtt töltsük fel a gépet motorolajjal (lásd a benzinmotor használati utasítását). A VIKING a motorolaj betöltéséhez megfelelő segédeszköz (pl. tölcser) használatát javasolja. A géphez nincs betöltési segédeszköz mellékelve.

Motorolaj:

A felhasználandó motorolaj minősége és a szükséges olajmennyiség a benzinmotor használati utasításában található. Rendszeresen ellenőrizzük az olajsintet (lásd a benzinmotor használati utasítását). A túl alacsony vagy túl magas olajsint kerülendő.

Üzemanyag:

Javaslat: friss, márkás üzemanyagok. Az üzemanyag minőségére (oktánszám) vonatkozó adatok a benzinmotor használati utasításában találhatóak;



– ólommentes benzin

Az üzemanyag betöltéséhez használjunk tölcsért (nincs mellékelve).

8. Biztonsági berendezések

A gép a biztonságos kezelés érdekében és a szakszerűtlen kezelés elkerülésére több biztonsági berendezéssel rendelkezik.



Sérülésveszély!

Ha valamelyik biztonsági berendezés hibáját észleljük, akkor tilos a gépet üzembe helyezni. Forduljunk szakszervizhez, lehetőség szerint VIKING szakszervizhez.

8.1 Biztonsági berendezések

A fűnyíró gép olyan biztonsági berendezésekkel rendelkezik, amelyek megakadályozzák a véletlen kapcsolatot a fűnyíró késsel és a gép által kidobott lenyírt fűvel.

A biztonsági berendezések közé tartozik a ház, a kidobónyílás fedele, a fűgyűjtő kosár és a szabályszerűen felszerelt tolókar.

8.2 Motorleállító kar

A fűnyíró gép motorleállító szerkezettel rendelkezik.

Működés közben a motorleállító kar elengedése után a benzinmotor leáll. A benzinmotor és a kés 3 másodpercen belül megáll.



Sérülésveszély!

Ha a kés leállási ideje ennél hosszabb lenne, akkor a gépet tilos használni, és szakkereskedőhöz kell fordulni.

A késleállási idő megmérése

A benzinmotor beindítása után a kés forogni kezd, és szélzúgás hangja hallható. A késleállási idő a benzinmotor kikapcsolása után hallható szélzúgás időtartamának felel meg, amely stopperórával lemérhető.

9. Munkavégzési tanácsok

Szép és dús gyept a következőképpen érhető el:

- ha kis sebességgel nyírjuk a fűvet,
- ha a fűvet gyakran nyírjuk és röviden tartjuk,
- ha forró és száraz időjárás esetén nem nyírjuk túl rövidre a fűvet, mert akkor kiegészíti a nap, és nem lesz tetszetős,
- ha éles fűnyíró késsel dolgozunk, amelyet ezért rendszeresen élezni kell (szakkereskedő),
- ha rendszeresen megváltoztatjuk a nyírás irányát.

10. A gép üzembe helyezése

10.1 A benzinmotor beindítása



Ügyeljünk a gép épségére!

Ne indítsuk be a benzinmotort magas fűben, ill. a legkisebb vágási magasságon, mert ez nehezebb indítási folyamatot eredményezne. A benzinmotor a beindítást követően az állandó fordulatszám-beállítás miatt mindig optimális fordulatszámon működik.

Indítás hideg benzinmotor esetén:

- Csak az MB 248, MB 248 T modellnél: Nyomjuk meg háromszor a szivatót (1).
- Húzzuk a motorleállító kart (2) a tolókarhoz, és tartsuk így.
- Húzzuk ki lassan az indítószinórt (3), amíg sűrítési ellenállást nem érzünk. Ezután erősen és gyorsan húzzuk ki karhossznyíra. Lassan engedjük vissza az indítószinórt (3), hogy fel tudjon csévélődni. Ismételjük addig a műveletet, amíg a benzinmotor be nem indul.

Indítás meleg benzinmotor esetén:



Ügyeljünk a gép épségére!

Meleg benzinmotor esetén a szivatót már nem kell működtetni. Ennek ellenére ügyeljünk arra, hogy nagyon hideg időben a benzinmotor gyorsan lehűlhet.

- Az indítási folyamat megegyezik a hideg benzinmotornál leírtakkal.
Csak az MB 248, MB 248 T modellnél:
A szívató (1) működtetésére nincs szükség.

10.2 A benzinmotor leállítása



A benzinmotor leállításához engedjük el a motorleállító kart (15). A benzinmotor és a fűnyíró kés rövid késleállási időn belül megáll.

10.3 A kerékajátás karja (MB 248 T, MB 253 T)



A kerékajátás bekapcsolása:

- Indítsuk be a benzinmotort. (⇒ 10.1)
- Húzzuk a kerékajátás karját (1) a tolókarhoz és tartsuk meghúzva. A kerékajátás bekapcsolódik, és a fűnyíró gép megindul előre felé.

A kerékajátás kikapcsolása:

- Engedjük el a kerékajátás karját (1). A kerékajátás kikapcsolódik, és a fűnyíró gép megáll. A benzinmotor tovább jár.

10.4 Telítettségjelző



A fűgyűjtő kosár a fűgyűjtő kosár felső részén található telítettségjelzővel (1) rendelkezik.

A fűnyíró kés forgása révén keletkező, egyben a fűgyűjtő kosár megtöltéséről gondoskodó légáram megemeli a telítettségjelzőt (2): a fűgyűjtő kosár megtelik a lenyírt fűvel.

Amikor a fűgyűjtő kosár megtelt fűvel, csökken a légáram, és a telítettségjelző lesüllyed (3):

- a megtelt fűgyűjtő kosarat ki kell üríteni (⇒ 10.5).

10.5 A fűgyűjtő kosár ürítése



Sérülésveszély!

A fűgyűjtő kosár levétele előtt a benzinmotort biztonsági okokból le kell állítani.

- Akasszuk le a fűgyűjtő kosarat. (⇒ 7.6)
- Tartsuk a fűgyűjtő kosarat (2) a fogantyúnál (1) fogva, és ürítsük ki a lenyírt fűvet.
- Győződjünk meg róla, hogy a fedél (3) megfelelően le van-e zárva. Akasszuk vissza a fűgyűjtő kosarat. (⇒ 7.6)

11. Karbantartás

11.1 Általános rész



Sérülésveszély!

Tartsuk be „A biztonság érdekében“ fejezetben foglalt biztonsági tudnivalókat (⇒ 4.).

Évenkénti karbantartás szakszervizben:

A fűnyíró gépet javasolt évenként egyszer szakszervizzel ellenőriztetni. Lehetőség szerint VIKING szakszervizhez forduljunk.

11.2 A gép tisztítása

Karbantartás gyakorisága:

Minden használat után



Sérülésveszély!

Állítsuk le a benzinmotort, és húzzuk le a gyertyapipát. A gép tisztítási helyzetbe állítása előtt ürítsük ki az üzemanyagtartályt (üresre járatás).

Tisztítási helyzet:

- Állítsuk be az 1-es vágási fokozatot. (⇒ 7.7)
- Lazítsuk meg a tolókar felső részét (1) a két szorító csavargomb (2) kicsavarásával.
- Nyissuk ki és tartsuk nyitva a kidobónyílás fedelét.
- Állítsuk a gépet tisztítási helyzetbe, amíg magától meg nem áll a tisztítási helyzetben.

11.3 Benzinmotor

Karbantartás gyakorisága:

Lásd a benzinmotor használati utasítását.

Általános tudnivalók:

Vegyük figyelembe a benzinmotor mellékelt használati utasításában található kezelési és karbantartási utasításokat.

A hosszú élettartam szempontjából különösen fontos a mindig megfelelő olajszint, valamint az olaj- és a légszűrő rendszeres cseréje.

Szintén a benzinmotor használati utasításában található az ajánlott olajcsere-időközök, valamint a motorolajra és az olajmennyiségre vonatkozó információk.

A hűtőbordákat a benzinmotor megfelelő hűtésének biztosítása érdekében mindig tisztán kell tartani.

11.4 Ellenőrizzük a fűnyíró kés kopáshatárát



Sérülésveszély!

Be kell tartani „A biztonság érdekében” fejezetben foglalt biztonsági figyelmeztetéseket. (⇒ 4.)

Karbantartás gyakorisága:

minden használat előtt.



Sérülésveszély!

A kopott fűnyíró kés eltörhet, és súlyos sérüléseket okozhat. Ezért mindig be kell tartani a kés karbantartására vonatkozó utasításokat.

A fűnyíró kések a használat helyétől és időtartamától függően különböző mértékben használnak el. Ha a gépet homokos talajon, illetve gyakran száraz körülmények között használjuk, a fűnyíró kés nagyobb igénybevételnek van kitéve, és az átlagnál gyorsabban kopik.

Az ellenőrzés lépései:

Minden ellenőrzés előtt a fűnyíró kést (1) alaposan meg kell tisztítani.

- Állítsuk a gépet tisztítási helyzetbe. (⇒ 11.2)

A fűnyíró kés vastagsága:

Az (A) késvastagságnak minden ponton legalább **2 mm**-nek kell lennie. A legfontosabb pontok helyzete az ábrán található. (Tolómérővel ellenőrizendő.)

A vágóélek kopáshatára:

A vágóélek az élezés során max. **5 mm**-nyit – (B) távolság – köszörülhető vissza. Ennek ellenőrzéséhez helyezünk vonalzót (2) a kés elülső peremére (3), és ellenőrizzük a kopás mértékét.

11.5 A fűnyíró kés karbantartása



Sérülésveszély!

Be kell tartani „A biztonság érdekében” fejezetben foglalt biztonsági figyelmeztetéseket. (⇒ 4.)

Azt javasoljuk, hogy a fűnyíró kés élezését szakszervizzel végeztessék el.

A fűnyíró kés leszerelése:

A leszereléshez használjunk (kb. 60 x 60 mm-es) fatuskót (1) a fűnyíró kés (2) ellentartásához.

- Csavarjuk ki a késrögzítő csavart (3). Vegyük ki a késrögzítő csavart (3), az alátétet (4) és a fűnyíró kést (2).

A fűnyíró kés élezése:



Sérülésveszély!

Az élezés során mindig védőszemüveget és kesztyűt kell viselni.

- A fűnyíró kést köszörülés közben hűteni kell, pl. vízzel. Nem léphet fel kék színű elszíneződés, különben csökken a kés éltartóssága.
- Egyenletesen élezzük a fűnyíró kést, hogy elkerüljük a kiegyensúlyozatlanság miatti rezgéseket.
- Be kell tartani a **30°**-os vágási szöveget.

- Élezéskor ügyeljünk a kopáshatárokra.



Sérülésveszély!

Ki kell cserélni a késeket, ha barázdák vagy repedések láthatók rajtuk, vagy ha elérték a kopáshatárt (⇒ 11.4).

A fűnyíró kés felszerelése:

A felszereléshez használjunk fatuskót (1) a fűnyíró kés (2) ellentartásához.



A fűnyíró kés alsó oldalán található fülek megakadályozzák a hibás felszerelést.

- Kenjük be a késrögzítő csavart (3) **Loctite 243** anyaggal.
- Helyezzük a fűnyíró kést (2) a felhajlított széleivel felfelé a késtartó perselyre (5).
- Helyezzük be a biztosító alátétet (4), majd húzzuk meg a késrögzítő csavart (3) **60 - 65 Nm** nyomatékkal.



Sérülésveszély!

Be kell tartani a késrögzítő csavar előírt meghúzási nyomatékát. A biztosító alátétet (4) a kés minden felszerelésekor ki kell cserélni. A késrögzítő csavart (3) a kés minden cseréjekor ki kell cserélni.

11.6 Tárolás (téli szünet)

A gép hosszabb üzemén kívül helyezése (téli szünet) esetén vegyük figyelembe az alábbi pontokat:

- Gondosan tisztítsuk meg a gép külső részeit.
- Minden mozgó alkatrészt jól olajozzunk, ill. zsírozzunk meg.

- Ürítsük ki az üzemanyagtartályt és a karburátort (pl. üresre járatás).
- Csavarjuk ki a gyújtógyertyát (lásd a benzinmotor használati utasítását), és töltsünk a gyertyanyíláson keresztül kb. 3 cm³ motorolajat a benzinmotorba. Fordítsuk át néhányszor a benzinmotort gyújtógyertya nélkül (húzzuk ki az indítózsínort).



Tűzveszély!

A tűzveszély miatt tartsuk távol a gyertyapipát a gyertyanyílástól.

- Csavarjuk vissza a gyújtógyertyát (lásd a benzinmotor használati utasítását).
- Cseréljük le az olajat (lásd a benzinmotor használati utasítását).
- A gépet száraz, zárt, pormentes helyiségben kell tárolni. A gépet úgy kell tárolni, hogy gyermekek ne férhessenek hozzá.

12. Szállítás

12.1 Szállítás



Sérülésveszély!

Szállítás előtt be kell tartani „A biztonság érdekében” fejezetben foglaltakat. (⇒ 4.)

A gépet csak ketten szabad hordozni. Ennek során mindig megfelelő biztonsági ruházatot (biztonsági cipő, erős kesztyű) kell viselni.

A gép megemelése, ill. szállítása előtt húzzuk le a gyertyapipát.

A gép megemelése vagy kézi szállítása:

- A gépet kizárólag az emelésre szolgáló pontnál (1) és a tolókar felső részénél (2), ill. ha a tolókar felső része le van hajtva, a tolókar alsó részénél (3) fogva szabad megemelni, ill. hordozni (lásd az **A** ábrát).

A gép szállítása:



Sérülésveszély!

A gépet csak akkor szabad hevederekkel rögzíteni, ha mind a négy kerekén áll. Ebben a helyzetben a fűnyíró kés nincs szabadon, továbbá nem folyhat ki motorolaj és üzemanyag (lásd a **B** ábrát).

Rakodófelületen (utánfutó, autó stb.) történő szállítás során a gépet arra alkalmas és megfelelően méretezett rögzítőeszközökkel kell elcsúszás ellen rögzíteni. A köteleket, ill. hevedereket a gép következő pontjaihoz kell rögzíteni:

- első kerék, hátsó kerék
- tolókar alsó része

13. A kopás minimalizálása és a meghibásodások elkerülése

Fontos karbantartási és tisztítási tudnivalók

Benzinmotoros fűnyíró gép

A kezelési útmutató biztonságra, kezelésre és karbantartásra vonatkozó előírásainak figyelmen kívül hagyása vagy a nem engedélyezett kiegészítő vagy pótalkatrészek használata miatt bekövetkezett személyi és vagyoni károkkal kapcsolatban a VIKING cég minden felelősséget elhárít.

A VIKING gép sérülésének, ill. túlzott kopásának elkerülése érdekében feltétlenül tartsuk be az alábbi fontos tudnivalókat.

1. Kopó alkatrészek

A VIKING gépek egyes alkatrészei rendeltetészerű használat mellett is normális kopásnak vannak kitéve, ezért a használat módjától és időtartamától függően időben ki kell cserélni őket.

Ilyen alkatrészek pl.:

- a kés
- a fűgyűjtő kosár
- az ékszíj (MB 248 T, MB 253 T)

2. A jelen használati útmutató előírásainak betartása

A VIKING gép használata, karbantartása és tárolása olyan gondosan történjen, amint az a jelen használati útmutatóban szerepel. A biztonsági, kezelési és karbantartási utasítások figyelmen kívül hagyásából származó minden kárért a használót terheli a felelősség.

Ez különösen érvényes az alábbi esetekre:

- a terméken a VIKING jóváhagyása nélkül végrehajtott változtatásokra,
- a VIKING által nem engedélyezett üzemanyagok használatára (kenőanyagok, benzin és motorolaj, lásd a benzinmotor gyártójának adatait),
- olyan eszközök vagy tartozékok használatára, amelyek a gép vonatkozásában nem megengedettek, nem alkalmasak vagy minőségileg nem megfelelőek,
- a termék nem rendeltetészerű használatára,

- a termék sportrendezvényeken vagy egyéb versenyeken történő használatára,
- a termék hibás alkatrészekkel történő további használata miatt bekövetkező károokra.

3. Karbantartási munkák

A "Karbantartás" fejezetben leírt összes munkát rendszeresen el kell végezni.

Amennyiben ezeket a karbantartási munkálatokat a használó nem tudja maga elvégezni, a munkákat szakszervizzel kell elvégeztetni.

A VIKING azt javasolja, hogy a karbantartási és javítási munkákat csak VIKING szakszervizzel végeztessük.

A VIKING szakszervíz munkatársai oktatásokon vesznek részt, és rendelkezésükre állnak a cég által kiadott műszaki információk is.

Ezeknek a munkáknak az elmulasztása esetén olyan károk keletkezhetnek, amelyekért a használó felelős.

Ide tartoznak a többi között:

- a szakszerűtlen tárolás következtében fellépő korróziós és egyéb károk,
- a gép sérülései minőségileg nem megfelelő pótalkatrészek használata miatt,
- a nem megfelelő időben vagy módon elvégzett, ill. olyan karbantartási vagy javítási munkákból adódó károk, amelyeket nem szakszervizben végeztek el.

14. Környezetvédelem



A lenyírt fű nem a szemétkébe való, hanem komposztálni kell.

A csomagolások, a gép és a tartozékok újrahasznosítható anyagokból készültek,

hulladékkezelésüket megfelelő módon kell végezni.

A hulladékok szelektív, környezetbarát gyűjtése elősegíti a nyersanyagok újrahasznosítását. Ezért a gép szokásos használati időtartamának leteltével a gépet hulladékhasznosító gyűjtőhelyre kell szállítani. Az ártalmatlanítás során figyelembe kell venni a „Hulladékkezelés” fejezetben foglaltakat (⇒ 4.9).

Forduljunk a helyi hulladékátvevő telephez vagy a szakszervizhez, hogy megtudjuk a hulladékok szakszerű kezelésének módját.

15. Általános pótalkatrészek

Fűnyíró kés MB 248, MB 248 T

6350 702 0102

Fűnyíró kés MB 253, MB 253 T

6371 702 0102

Késrögzítő csavar

9008 319 9028

Biztosító alátét

0000 702 6600



A fűnyíró kés rögzítőelemeit (pl. késrögzítő csavar) a kés cseréje, ill. felszerelése során mindig ki kell cserélni. Pótalkatrészek a VIKING szakkereskedőknél kaphatók.

16. A gyártó megfelelőségi nyilatkozata

Alulírott

VIKING GmbH
Hans Peter Stihl-Straße 5.
A-6336 Langkampfen/Kufstein

kijelentjük, hogy az alábbi adatokkal rendelkező gép:

kézi irányítású, benzinmotoros fűnyíró gép (MB)

Gyártó neve: VIKING
Típus: MB 248.3
MB 248.3 T
Sorozatazonosító: 6350

Típus: MB 253.1
MB 253.1 T
Sorozatazonosító: 6371

megfelel a következő EK-irányelveknek: 97/68/EC, 2000/14/EC, 2004/108/EC, 2006/42/EC

A termék a következő szabványokkal összhangban került kifejlesztésre és gyártásra:
EN ISO 5395-1, EN ISO 5395-2

A megfelelőség értékelésére alkalmazott eljárás:
VIII. függelék (2000/14/EC)

A tanúsító szervezet neve és címe:

TÜV Rheinland LGA Products GmbH
Tillystraße 2
D-90431 Nürnberg

A műszaki dokumentáció összeállításának
és őrzésének helye:

Sven Zimmermann
VIKING GmbH

A gyártás éve és a sorozatszám a gép
adattábláján található.

MB 248.3, MB 248.3 T

Mért zajteljesítményszint:
95,2 dB(A)

Garantált zajteljesítményszint:
96 dB(A)

MB 253.1, MB 253.1 T

Mért zajteljesítményszint:
97,0 dB(A)

Garantált zajteljesítményszint:
98 dB(A)

Langkampfen,
2015-01-02 (ÉÉÉÉ-HH-NN)

VIKING GmbH



Sven Zimmermann

A konstrukciós részleg vezetője

17. Műszaki adatok

MB 248.3 / MB 248.3 T:

Sorozatazonosító: 6350
benzinmotor, típus: négyütemű
benzinmotor
Motortípus: B&S Series 450
Névleges
teljesítmény
névleges 1,6 - 2900
fordulatszámon: kW-1/min
Lökettérfogat: 125 cm³
Üzemyagtartály: 0,8 l
Vágószerkezet
típusa: vágókés
Munkaszélesség: 46 cm
Vágószerkezet
fordulatszáma: 2900 1/min
Motorfordulatszám: 2900 1/min
2000/14/EC irányelv
szerint:
Garantált
zajteljesítményszint
 $L_{WA,d}$ 96 dB(A)
2006/42/EC irányelv
szerint:
Munkahelyi
hangnyomásszint
 L_{pA} 85 dB(A)
Mérési
bizonytalanság K_{pA} 1 dB(A)
EN 12096 szerinti
rezgési mutató:
Mért érték a_{hw} 4,85 m/s²
Mérési
bizonytalanság K_{hw} 2,43 m/s²
EN 20643 szerinti
mérés
H/Sz/M: 155/52/106 cm

MB 248.3 / MB 248.3 T:

Tömeg: 26/28 kg

MB 253.1 / MB 253.1 T:

Sorozatazonosító: 6371
benzinmotor, típus: négyütemű
benzinmotor
Motortípus: B&S Series 625
Névleges
teljesítmény
névleges 2,2 - 2800
fordulatszámon: kW-1/min
Lökettérfogat: 150 cm³
Üzemyagtartály: 0,8 l
Vágószerkezet
típusa: vágókés
Munkaszélesség: 51 cm
Vágószerkezet
fordulatszáma: 2800 1/min
Motorfordulatszám: 2800 1/min
2000/14/EC irányelv
szerint:
Garantált
zajteljesítményszint
 $L_{WA,d}$ 98 dB(A)
2006/42/EC irányelv
szerint:
Munkahelyi
hangnyomásszint
 L_{pA} 85 dB(A)
Mérési
bizonytalanság K_{pA} 2 dB(A)
EN 12096 szerinti
rezgési mutató:
Mért érték a_{hw} 5,00 m/s²
Mérési
bizonytalanság K_{hw} 2,50 m/s²
EN 20643 szerinti
mérés
H/Sz/M: 160/55/106 cm
Tömeg: 27/29 kg

MB 248.3 / MB 248.3 T MB 253.1 / MB 253.1 T:

Biztonsági berendezés:	motorleállítás
Indítószervezet:	indítózsinórral
Késrögzőítő csavar meghúzási nyomatéka:	60 - 65 Nm
Hátsó kerékajtás (MB 248.3 T/ MB 253.1 T)	1 sebesség előre
Kerékméretetek elöl:	180 mm
Kerékméretetek hátul:	200 mm
Vágási magasság:	25 - 75 mm
Fűgyújtó kosár úrtartalma:	55 l

18. Hibakeresés

✘ Szükség esetén forduljunk szakszervizhez, lehetőleg VIKING szakszervizhez.

📖 Lásd a benzinmotor használati utasítását.

Hiba:

A benzinmotor nem indul.

Lehetséges ok:

- A motorleállító kar nincs meghúzva.
- Nincs üzemanyag a tartályban, eldugult az üzemanyag-vezeték.
- Rossz, szennyezett vagy régi üzemanyag van a tartályban.
- Beszennyeződött a légszűrő.
- Le van húzva a gyertyapipa a gyújtógyertyáról; a gyújtókábel rosszul van rögzítve a pipához.

- Meghibásodott vagy kormos a gyújtógyertya; rossz az elektródatávolság.
- Nem működött a szívatót (MB 248, MB 248 T).

Megoldás:

- Húzzuk a motorleállító kart a tolókarhoz és tartsuk így. (⇒ 10.1)
- Töltsük fel a gépet üzemanyaggal, tisztítsuk meg az üzemanyag-vezetékét. ✘
- Mindig friss, márkás üzemanyagot, ólommentes benzint használjunk, tisztítsuk meg a karburátort. ✘
- Tisztítsuk meg a légszűrőt. ✘
- Helyezzük fel a gyertyapipát; ellenőrizzük a gyújtókábel és a gyertyapipa csatlakozását. ✘
- Tisztítsuk meg vagy cseréljük ki a gyújtógyertyát; állítsuk be az elektródatávolságot. ✘
- Indítás előtt nyomjuk meg háromszor a szívatót. (⇒ 10.1)

Hiba:

Nehézkes indítás vagy a benzinmotor csökkenő teljesítménye.

Lehetséges ok:

- A fűnyíróház eltömődött.
- Túl alacsony vágási fokozattal végzett nyírás, ill. a haladási sebesség túl nagy a vágási magassághoz képest.
- Víz került az üzemanyagtartályba és a karburátorba; a karburátor eltömődött.
- Beszennyeződött az üzemanyagtartály.
- Beszennyeződött a légszűrő.
- Bekormozódott a gyújtógyertya.

Megoldás:

- Tisztítsuk meg a fűnyíróházat (húzzuk le a gyertyapipát!). (⇒ 11.2)
- Állítsunk be magasabb vágási fokozatot, ill. csökkentsük a sebességet. (⇒ 7.7)

- Ürítsük ki az üzemanyagtartályt, tisztítsuk meg az üzemanyag-vezetékét és a karburátort. ✘
- Tisztítsuk meg az üzemanyagtartályt. ✘
- Tisztítsuk meg a légszűrőt. ✘
- Tisztítsuk meg a gyújtógyertyát. ✘

Hiba:

A benzinmotor felforrósodik.

Lehetséges ok:

- Túl alacsony az olajsint a benzinmotorban.
- Szennyezettek a hűtőbordák.

Megoldás:

- Cseréljük le a motorolajat. (⇒ 7.8)
- Tisztítsuk meg a hűtőbordákat. (⇒ 11.2)

Hiba:

Erős rezgések lépnek fel használat közben.

Lehetséges ok:

- Meghibásodott a vágógegység.
- Meglazult a benzinmotor rögzítése.

Megoldás:

- Ellenőrizzük és szükség esetén javítsuk meg a fűnyíró kést, a késtengelyt és a kés rögzítését (késrögzőítő csavar és biztosító alátét). ✘
- Húzzuk meg a benzinmotor rögzítőcsavarjait. ✘

Hiba:

Egyenetlen vágás, a fű megsárgul.

Lehetséges ok:

- Tompa vagy kopott a fűnyíró kés.

Megoldás:

- Élezzük meg vagy cseréljük ki a fűnyíró kést. (⇒ 11.4), (⇒ 11.5), ✘

19. Szervizelési időpontok

19.1 Az átadás igazolása

Modell: _____

Sorozatszám:

--	--	--	--	--	--	--	--	--

Dátum: | | | | | | | | |

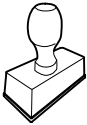

Következő szervizidőpont

Dátum: | | | | | | | | |

19.2 A szervizelés igazolása



Kérjük, karbantartási munkák esetén adja át a jelen használati utasítást a VIKING szakkereskedőnek. A szakszerviz a használati utasításban található előnyomtatott helyeken igazolja a szervizelés elvégzését.

 Az elvégzett szervizelés időpontja

 A következő szervizelés időpontja

Poštovani kupci,

zahvaljujemo vam se što ste se odlučili za kupovinu kvalitetnog proizvoda kompanije VIKING.

Ovaj proizvod je proizveden uz korišćenje najmodernijih proizvodnih procesa i sveobuhvatnih mera za kontrolu kvaliteta, jer mi kao kompanija postižemo svoj cilj tek kada ste vi zadovoljni svojim novim uređajem.

Ako imate pitanja u vezi sa uređajem, obratite se svom dobavljaču ili direktno našoj prodajnoj službi.

Puno zadovoljstva sa vašim VIKING uređajem želi vam



Dr. Peter Pretzsch

Direktor

1. Sadržaj

O ovom uputstvu za upotrebu	120
Opšte napomene	120
Kako da čitate ovo uputstvo za upotrebu	120
Opis uređaja	120
Za vašu bezbednost	121
Opšte napomene	121
Dolivanje goriva – rukovanje benzinom	122
Odeća i oprema	122
Transport uređaja	122
Pre korišćenja	123
Tokom rada	123
Održavanje i popravke	125
Skladištenje u slučaju dužeg nekorišćenja	126
Odlaganje	126
Opis simbola	126
Sadržaj paketa	127
Pripremanje uređaja za rad	127
Opšte napomene	127
Montaža upravljača	127
Postavljanje i skidanje užeta startera	127
Sklapanje gornjeg dela upravljača	127
Sastavljanje korpe za travu	128
Skidanje i postavljanje korpe za travu	128
Centralno podešavanje visine košenja	128
Gorivo i motorno ulje	128
Bezbednosni uređaji	129
Bezbednosni uređaji	129
Zaustavljanje motora pomoću luka	129

Uputstva za rad	129
Puštanje uređaja u rad	129
Pokretanje motora sa unutrašnjim sagorevanjem	129
Isključivanje motora sa unutrašnjim sagorevanjem	130
Ručica voznog pogona (MB 248 T, MB 253 T)	130
Pokazivač napunjenosti	130
Pražnjenje korpe za travu	130
Održavanje	130
Opšte napomene	130
Čišćenje uređaja	130
Motor sa unutrašnjim sagorevanjem	131
Provera granica istrošenosti noža za košenje	131
Održavanje noža za košenje	131
Skladištenje (zimski pauza)	132
Transport	132
Transport	132
Smanjivanje habanja i izbegavanje oštećenja	132
Zaštita životne sredine	133
Uobičajeni rezervni delovi	133
CE - Izjava proizvođača o usaglašenosti	133
Tehnički podaci	134
Traženje grešaka	135
Plan servisiranja	136
Potvrda primopredaje	136
Potvrda servisiranja	136

2. O ovom uputstvu za upotrebu

2.1 Opšte napomene

Ovaj priručnik je **originalno uputstvo** proizvođača u skladu sa EU smernicom 2006/42/EC.

VIKING stalno radi na daljem razvoju svoje palete proizvoda, te zato zadržavamo pravo na promene obima isporuke u pogledu oblika, tehnike i opreme. Iz tog razloga se na osnovu podataka i slika u ovoj svesci ne mogu postavljati nikakvi zahtevi.

Ovo uputstvo za upotrebu je zaštićeno autorskim pravima. Zadržavaju se sva prava, a posebno pravo na umnožavanje, prevođenje i obradu u elektronskim sistemima.

2.2 Kako da čitate ovo uputstvo za upotrebu

Slike i tekstovi opisuju određene postupke rukovanja.

Ovo uputstvo za upotrebu sadrži objašnjenje svih simbola koji se nalaze na uređaju.

Smer posmatranja:

Smer posmatranja prilikom upotrebe termina „**levo**“ i „**desno**“ u uputstvu za upotrebu:
Korisnik stoji iza uređaja i posmatra prema napred u smeru kretanja.

Referenca na poglavlje:

Strelica predstavlja referencu na odgovarajuće poglavlje i potpoglavlje sa dodatnim objašnjenjem. Sledeći primer predstavlja referencu na jedno poglavlje: (⇒ 4.)

Označavanje delova teksta:

Opisana uputstva mogu biti označena kao u sledećim primerima.

Postupci rukovanja koji zahtevaju učešće korisnika:

- Odvijačem otpustite vijak (1), povucite polugu (2)...

Opšta nabranja:

- Korišćenje uređaja na sportskim ili takmičarskim manifestacijama

Tekst sa dodatnim značenjem:

Tekst sa dodatnim značenjem označen je simbolima opisanim u nastavku kako bi bio posebno istaknut u ovom uputstvu za upotrebu.



Opasnost!

Opasnost od nesreće i teških telesnih povreda. Ponašanje na određeni način je neophodno ili nepoželjno.



Upozorenje!

Opasnost od povreda. Ponašanjem na određeni način sprečavaju se moguće ili verovatne povrede.



Oprez!

Ponašanjem na određeni način možete sprečiti lake povrede, odnosno nastanak materijalne štete.



Napomena

Informacije o efikasnijem korišćenju uređaja i sprečavanju mogućnosti pogrešnog rukovanja.

Tekstovi sa referencama na slike:

Slike kojima se objašnjava upotreba uređaja pronaći ćete na samom početku uputstva za upotrebu.

Simbol fotoaparata služi za povezivanje slika na stranama sa slikama sa odgovarajućim delovima teksta u uputstvu za upotrebu.



3. Opis uređaja



- 1 Gornji deo upravljača
- 2 Uže startera
- 3 Obrtna ručica
- 4 Donji deo upravljača
- 5 Zadnji točak
- 6 Korekcija visine košenja
- 7 Primer
- 8 Kućište
- 9 Prednji točak
- 10 Utikač za svećice
- 11 Motor sa unutrašnjim sagorevanjem
- 12 Poklopac za izbacivanje
- 13 Korpa za travu
- 14 Ručica voznog pogona
- 15 Ručica za zaustavljanje motora

4. Za vašu bezbednost

4.1 Opšte napomene



Prilikom korišćenja uređaja obavezno se pridržavajte propisa za zaštitu od povreda na radu.



Pre prvog puštanja u upotrebu obavezno pažljivo pročitajte celo uputstvo za upotrebu. Pažljivo sačuvajte uputstvo za upotrebu kako biste mogli da ga koristite i kasnije.

Pridržavajte se uputstava za rukovanje i održavanje koje možete pronaći u zasebnom uputstvu za motor sa unutrašnjim sagorevanjem.

Ove mere opreza su od ključnog značaja za vašu bezbednost. Međutim, ova lista nije kompletna. Uređaj koristite razumno i odgovorno i imajte na umu da su korisnici mašine odgovorni za nesreće u kojima dođe do povreda drugih lica i oštećenja njihove imovine.

Upoznajte se sa delovima za rukovanje i načinom upotrebe uređaja.

Uređaj smeju da koriste samo osobe koje su pročitale uputstvo za upotrebu i upoznate su sa načinom rukovanja. Korisnik mora da se potruži da dobije stručnu i praktičnu obuku pre prvog puštanja uređaja u rad. Korisnik mora da zatraži od prodavca ili nekog drugog stručnog lica da mu objasni kako se bezbedno koristi uređaj.

Prilikom ove obuke, korisniku posebno treba da bude skrenuta pažnja da su za korišćenje uređaja neophodne izuzetna pažnja i koncentracija.



Opasnost po život usled gušenja!

Deci preti opasnost od gušenja ako se igraju ambalažom. Ambalažu držati daleko od dece.

Uređaj, uključujući i sve priključne delove, sme da se daje, odnosno pozajmljuje isključivo osobama koje su u suštini upoznate sa ovim modelom i načinom njegovog korišćenja. Uputstvo za upotrebu predstavlja deo uređaja i uvek se mora prosljeđivati zajedno s njim.

Uređaj koristite isključivo kada ste odmorni i u dobrom telesnom i psihičkom stanju. Ukoliko imate zdravstvene probleme, posavetujte se sa svojim lekarom o tome da li možete da koristite uređaj. Nakon konzumiranja alkohola, droge ili lekova koji utiču na smanjenje sposobnosti reagovanja, ne smete da koristite uređaj.

Ni u kom slučaju ne dozvolite da uređaj upotrebljavaju deca, osobe sa ograničenim fizičkim, čulnim ili mentalnim sposobnostima, osobe sa nedovoljnim znanjem i iskustvom, kao i osobe koje nisu upoznate sa instrukcijama.

Nikada nemojte da dozvolite da deca ili osobe mlađe od 16 godina koriste uređaj. Lokalnim propisima može biti određena minimalna starost korisnika.

Uređaj je namenjen privatnoj upotrebi.

Pažnja – opasnost od nesreće!

Kosilica je predviđena isključivo za košenje trave. Korišćenje u druge svrhe nije dozvoljeno i može biti opasno ili dovesti do oštećenja uređaja.

Da bi se izbegle opasnosti po zdravlje korisnika, kosilica, između ostalog, ne sme da se koristi u sledeće svrhe (lista nije sveobuhvatna):

- za obrezivanje grmlja, živice i žbunja,
- za sečenje puzavica,
- za održavanje travnjaka na krovovima i u žardinjerama na terasama,
- za seckanje i usitnjavanje grana i ostataka žive ograde;
- za čišćenje staza (usisavanje, oduvavanje),
- za poravnavanje povišenog tla, kao npr. neravnina od krtačnjaka,
- za transport isečenog materijala, osim u korpi za travu koja je za to predviđena.

Iz bezbednosnih razloga zabranjene su sve izmene uređaja, osim stručne montaže dodatne opreme koju je odobrila kompanija VIKING. Takve izmene dovode do gubitka prava iz garancije. Informacije o dozvoljenoj dodatnoj opremi možete dobiti od ovlašćenog VIKING distributera.

Posebno je zabranjena svaka manipulacija uređajem kojom se menja njegova snaga ili broj obrtaja motora sa unutrašnjim sagorevanjem, odnosno elektromotora.

Uređajem se ne smeju transportovati predmeti, životinje ili osobe, a posebno ne deca.

Prilikom korišćenja na javnim površinama, u parkovima, na sportskim terenima, ulicama i u poljoprivrednim i šumarskim preduzećima potreban je poseban oprez.



Pažnja! Opasnost po zdravlje usled vibracija! Preterana izloženost vibracijama može izazvati oštećenje krvnih

sudova i nervnog sistema, naročito kod ljudi sa kardiovaskularnim problemima. Obratite se svom lekaru ako se pojave simptomi čiji uzrok može biti izloženost vibracijama. Ovi simptomi, koji se uglavnom javljaju na prstima, šakama ili ručnim zglobovima, ogledaju se npr. u (lista nije sveobuhvatna):

- utrnuću,
- bolovima,
- slabosti u mišićima,
- promenama boje kože,
- neprijatnim žmarcima.

4.2 Dolivanje goriva – rukovanje benzinom



Opasnost po život!

Benzin je otrovan i lako zapaljiv.

Benzin čuvajte samo u proverenim posudama koje su za to predviđene (kanisterima). Poklopce rezervoara uvek pravilno zavrnite i pritegnite. Neispravne zatvarače treba zameniti iz bezbednosnih razloga.

Nikada ne koristite flaše od pića i slične sudove za odlaganje ili skladištenje pogonskih goriva poput benzina. Pojedine osobe, a posebno deca mogle bi se prevariti i uzeti da piju iz njih.



Benzin čuvajte dalje od varnica, otvorenog plamena, stalnog plamena, toplotnih izvora i drugih izvora vatre. Zabranjeno pušenje!

Benzin dolivajte u uređaj samo na otvorenom prostoru i nemojte da pušite za to vreme.

Pre dolivanja benzina isključite motor sa unutrašnjim sagorevanjem i sačekajte da se ohladi.

Benzin treba doliti pre pokretanja motora sa unutrašnjim sagorevanjem. Tokom rada motora sa unutrašnjim sagorevanjem i kada je mašina još topla, ne treba otvarati poklopac rezervoara niti dolivati gorivo.

Nemojte puniti rezervoar za gorivo do vrha, nego samo do oko 4 cm od ruba grla za sipanje goriva, kako bi gorivo moglo da se širi.

Ukoliko dođe do preliivanja benzina, pokrenite motor sa unutrašnjim sagorevanjem tek kada očistite mesto na kome je došlo do preliivanja. Nemojte da pokušavate da pokrenete motor sve dok prelivevi benzin ne ispari (osušite površine isprskane benzinom).

Uvek obrišite prosuto gorivo.

Ako benzin dospe na odeću, obavezno je zamenite.

Nikada ne skladištite uređaj u kome ima goriva u zatvorenim prostorijama. Benzinska isparenja mogu da dođu u dodir sa otvorenim plamenom ili varnicama i da se zapale.

Ako treba da ispraznite rezervoar, to učinite na otvorenom prostoru.

4.3 Odeća i oprema



Za vreme rada uvek nosite čvrstu obuću sa hrapavim đonom. Nikada nemojte raditi bosu ili npr. u sandalama.



Prilikom radova na održavanju i čišćenju, kao i tokom transporta uređaja pored toga uvek nosite čvrste zaštitne rukavice, a dugu kosu vežite i pokrijte (maramom, kapom itd.).



Prilikom oštrenja noža za košenje uvek se moraju nositi odgovarajuće zaštitne naočari.

Uređaj smeju da koriste samo osobe u dugim pantalonama koje padaju uz telo.

Nikada ne nosite odeću koja ne pada uz telo, jer se ona može zakačiti za pokretne delove (ručicu za rukovanje), kao ni nakit, kravate i šalove.

4.4 Transport uređaja

Radite isključivo sa rukavicama da biste izbegli povrede na oštrim i vrelim delovima uređaja.

Ne transportujte uređaj dok motor sa unutrašnjim sagorevanjem radi. Pre transporta isključite motor sa unutrašnjim sagorevanjem, sačekajte da se nož zaustavi i izvucite utikač za svećice.

Uređaj transportujte tek kada se motor sa unutrašnjim sagorevanjem ohladi i nakon što ispraznite rezervoar za gorivo.

Koristite odgovarajuće pomoćne uređaje za utovar (rampe za utovar, sisteme za podizanje tereta).

Uređaj i delove koji se transportuju s njim (npr. korpa za travu) na teretnoj platformi osigurajte pravilno dimenzionisanim sredstvima za pričvršćivanje (kaiševima, sajlama itd.).

Prilikom podizanja i nošenja uređaja izbegavajte kontakt sa nožem za košenje.

Pridržavajte se uputstava iz poglavlja „Transport“. U njemu je opisan način na koji možete da podignete, odnosno vučete uređaj. (⇒ 12.)

Prilikom transporta uređaja vodite računa o lokalnim zakonskim propisima, a posebno onima koji se odnose na bezbednost tovara i transport predmeta na utovarnoj površini.

4.5 Pre korišćenja

Neophodno je obezbediti da uređaj koriste isključivo osobe koje su upoznate sa sadržajem uputstva za upotrebu.

Pre puštanja uređaja u rad proverite nepropusnost sistema za dovod goriva, a posebno njegovih vidljivih delova, poput rezervoara, poklopca rezervoara i spojeva creva. U slučaju da dolazi do propuštanja ili da postoji oštećenje, nemojte da pokrećete motor sa unutrašnjim sagorevanjem, jer preči **opasnost od požara!**

Pre puštanja u rad, obezbedite da ovlašćeni distributer obavi servisiranje.

Molimo vas da vodite računa o lokalnim propisima o dozvoljenim terminima za korišćenje baštenskih uređaja sa motorom sa unutrašnjim sagorevanjem, odnosno elektromotorom.

Detaljno proverite teren na kojem ćete koristiti uređaj i uklonite kamenje, grane, žice, kosti i ostala strana tela koja bi uređaj tokom rada mogao katapultirati u vazduh. Prepreke (npr. panjevi, korenje) mogu se lako prevideti u visokoj travi.

Stoga pre korišćenja uređaja označite sve strane objekte (prepreke) u travi koje nije moguće ukloniti.

Pre upotrebe uređaja neophodno je da zamenite oštećene prigušivače zvuka, kao i sve druge istrošene ili oštećene delove. Neophodno je da zamenite nečitka ili oštećena upozorenja na uređaju. Od svog ovlašćenog VIKING distributera možete da nabavite rezervne nalepnice i sve druge rezervne delove.

Uređaj sme da se koristi samo u bezbednom stanju. Pre svakog puštanja u rad proverite:

- da li je uređaj u propisno montiranom stanju.
- da li su rezni alat i čitava rezna jedinica u besprekornom stanju (nož za košenje, elementi za fiksiranje, kućište mehanizma za kočenje). Posebno treba proveriti da li je nož dobro fiksiran, da li postoje oštećenja (urezi ili pukotine) i habanje.(⇒ 11.5)
- da li je poklopac rezervoara pravilno pričvršćen.
- da li su rezervoar i delovi kroz koje prolazi gorivo u besprekornom stanju.
- da li su bezbednosni uređaji (npr. ručica za zaustavljanje motora, poklopac za izbacivanje, kućište, upravljač, zaštitna rešetka) u besprekornom stanju, da li su oštećeni ili istrošeni.
- da li je korpa za travu neoštećena i kompletno montirana; ne sme se koristiti oštećena korpa za travu.
- da li je navojni čep za ulje pravilno pričvršćen.

Po potrebi obavite sve potrebne radove, odnosno obratite se ovlašćenom distributeru. VIKING preporučuje ovlašćenog VIKING distributera.

4.6 Tokom rada



Nikada ne koristite uređaj dok se u zoni opasnosti nalaze životinje ili druge osobe, a posebno deca.

Zabranjeno je skidanje i premošćavanje sistema prekidača i bezbednosnih uređaja koji se nalaze na uređaju. Posebno je zabranjeno da se ručica za zaustavljanje motora fiksira za polugu na upravljaču (npr. vezivanjem).



Opasnost od povreda!

Nikada ne postavljajte ruke ili noge na rotirajuće delove, iznad ili ispod njih. Nikada ne dodirujte rotirajući nož. Uvek se držite dalje od otvora za izbacivanje trave.

Uvek se držite bezbednosnog rastojanja određenog upravljačem. Upravljač uvek mora biti propisno montiran i ne sme se koristiti u izmenjenom obliku. Nikada ne koristite uređaj sa sklopljenim upravljačem.

Nikad ne pričvršćujte predmete za upravljač (npr. radnu odeću).

Radite isključivo po dnevnom svetlu ili uz dobro veštačko osvetljenje.

Ne koristite uređaj tokom padavina i nevremena, a posebno izbegavajte da ga koristite kada postoji opasnost od udara groma.

Ukoliko je podloga vlažna, usled smanjene stabilnosti povećava se opasnost od nesreće.

Neophodno je da budete posebno pažljivi pri radu kako biste izbegli proklizavanje. Ukoliko je moguće, izbegavajte korišćenje uređaja kada je podloga vlažna.

Izdurni gasovi:

Opasnost po život usled trovanja!

U slučaju pojave mučnine, glavobolje, smetnji u vidu (poput smanjenja vidnog polja), smetnji u sluhu, nesvestice i smanjenja koncentracije, odmah prekinite sa radom. Uzrok ovakvih simptoma između ostalog može biti prevelika koncentracija izduvnih gasova.



Uređaj stvara otrovne izduvne gasove odmah nakon pokretanja motora sa unutrašnjim sagorevanjem. Ovi gasovi sadrže otrovni ugljen-monoksid, gas bez boje i mirisa, kao i druge štetne materije. Nikada ne pokrećite motor sa unutrašnjim sagorevanjem u zatvorenim prostorijama i prostorijama koje se teško provetravaju.

Pokretanje:

Oprezno pokrenite uređaj prema uputstvima iz poglavlja „Puštanje uređaja u rad“. (⇒ 10.)

Pazite da vaše noge budu dovoljno udaljene od reznog alata.

Uređaj se prilikom pokretanja ne sme nagnjati.

Prilikom pokretanja ne smete da aktivirate ručicu voznog pogona.

Nemojte da pokrećete motor sa unutrašnjim sagorevanjem ako kanal za izbacivanje nije pokriven poklopcem za izbacivanje, odnosno korpom za travu.

Rad na kosinama:

Rad na kosinama uvek obavljajte u poprečnom smeru, nikada uzduž. Ukoliko korisnik prilikom košenja uzdužnim smerom izgubi kontrolu, može se dogoditi da ga uređaj koji kosi pregazi.

Budite posebno oprezni kada menjate smer kretanja na kosini.

Uvek pazite na svoju stabilnost na kosinama i izbegavajte da koristite uređaj na suviše velikim kosinama.

Iz bezbednosnih razloga uređaj ne sme da se koristi na uzbrdnom terenu čiji je nagib veći od 25° (46,6 %). **Opasnost od povreda!**

Kosina od 25° odgovara vertikalnom usponu od 46,6 cm pri horizontalnoj dužini od 100 cm.

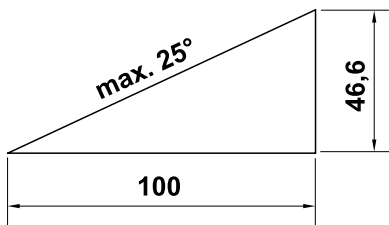

Kako biste obezbedili dovoljno podmazivanje motora sa unutrašnjim sagorevanjem, morate prilikom upotrebe uređaja na kosinama poštovati i navode iz uputstva za upotrebu motora sa unutrašnjim sagorevanjem koje je isporučeno zajedno sa uređajem.

Primena:



Opasnost od povreda!

Nikada ne postavljajte ruke ili noge na rotirajuće delove, iznad ili ispod njih.



Nemojte da pokušavate da proverite stanje noža dok kosilica radi. Nikada ne otvarajte poklopac za izbacivanje i ne skidajte korpom za travu dok se nož za košenje okreće. Rotirajući nož vas može povrediti.

Uređaj vozite isključivo brzinom koraka – nikada ne trčite dok koristite uređaj. Brzim kretanjem uređaja povećava se opasnost od nesreće zbog mogućeg saplitanja, proklizavanja itd.

Budite posebno oprezni kada okrećete uređaj ili ga privlačite prema sebi.

Opasnost od spoticanja!

Koristite uređaj vrlo oprezno, kada radite u blizini strmina, ivicama terena, jaruga i nasipa. Posebnu pažnju obratite na dovoljno rastojanje u odnosu na takva opasna mesta.

Predmete skrivene u busenima trave (prskalice za travnjake, stubovi, ventili za vodu, temelji, električni vodovi itd.) morate da zaobiđete. Ne prelazite nikada namerno preko takvih stranih objekata.



STOP

Vodite računa o inercionom hodu noževa zbog kojeg je za njihovo zaustavljanje potrebno nekoliko sekundi.

Isključite motor sa unutrašnjim sagorevanjem, sačekajte da se radni alat potpuno zaustavi i izvucite utikač za svećice

- kada treba da napustite uređaj, odnosno ostavite ga bez nadzora.
 - pre dolivanja goriva. Gorivo dolivajte samo kada je motor sa unutrašnjim sagorevanjem hladan.
- Opasnost od požara!**
- pre otpuštanja blokada ili uklanjanja začepjenja u kanalu za izbacivanje trave.

- pre podizanja ili nošenja uređaja.
- pre transporta uređaja.
- pre nego što započnete održavanje noža za košenje.
- pre nego što započnete proveru ili čišćenje uređaja i pre drugih radova na njemu (poput sklapanja upravljača).
- ako ste naleteli na neko strano telo ili je kosilica počela da neuobičajeno jako vibrira. U ovim slučajevima proverite da li je došlo do oštećenja uređaja, a posebno rezne jedinice (nož, vratilo noža i elementi za fiksiranje noža) i obavite neophodne popravke pre nego što ponovo pokrenete uređaj i nastavite da ga koristite.



Opasnost od povreda!

Jake vibracije po pravilu ukazuju na neku smetnju.

Kosilica ni u kom slučaju ne sme da se koristi u slučaju oštećene ili iskrivljene radilice, kao ni u slučaju oštećenog ili iskrivljenog noža za košenje.

Ukoliko vam nedostaje potrebno znanje, poverite neophodne popravke stručnjaku – kompanija VIKING preporučuje ovlašćenog VIKING distributera.

Isključite motor sa unutrašnjim sagorevanjem

- dok gurate uređaj prema travnatoj površini koju želite da obradite i sa nje.
- pre nego što počnete da gurate uređaj po površini na kojoj nema trave.
- pre nego što otvorite poklopac za izbacivanje ili skinete korpu za travu.
- kada treba da nagnete uređaj radi transporta.

- pre podešavanja visine košenja.

4.7 Održavanje i popravke

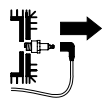

Pre početka radova na čišćenju, podešavanju, popravci i održavanju, postavite uređaj na čvrstu i ravnu podlogu, isključite motor sa unutrašnjim sagorevanjem, sačekajte da se ohladi i izvucite utikač za svećice.



Opasnost od povreda usled delovanja noža za košenje!

Kada povučete užu startera, radni alat počinje da se okreće. Prilikom povlačenja užeta startera uvek pazite da budete dovoljno udaljeni od noža za košenje, što se posebno odnosi na vaše noge i ruke.

Sačekajte da se uređaj ohladi pre nego što započnete radove na održavanju motora sa unutrašnjim sagorevanjem, izduvne grane i prigušivača zvuka. Moguće su temperature od 80° C i više. **Opasnost od opekotina!**

Neposredan kontakt sa motornim uljem može biti opasan. Osim toga, motorno ulje se ne sme prosipati.

Kompanija preporučuje da dolivanje, odnosno zamenu motornog ulja poverite ovlašćenom VIKING distributeru.

Čišćenje:

Neophodno je da čitav uređaj pažljivo očistite nakon korišćenja. (⇒ 11.2)

Naslage trave očistite drvenim štapom. Donji deo kosilice očistite četkom i vodom.

Pre postavljanja uređaja u položaj za čišćenje ispraznite rezervoar (npr. ostavite motor da radi dok se sam ne isključi).

Nipošto nemojte da koristite perač pod visokim pritiskom i uređaj nemojte da čistite tekućom vodom (npr. crevom za zalivanje).

Ne koristite agresivna sredstva za čišćenje. Ona mogu da oštete plastiku ili metal, što može da ugrozi bezbedan rad vašeg VIKING uređaja.

Da biste izbegli opasnost od požara, pazite da zone oko otvora za ventilaciju, rashladnih rebara i izduvne cevi ne dođu u kontakt sa travom, slamom, mahovinom, lišćem ili mazivom koje curi.

Radovi na održavanju:

Korisnik sme da obavlja isključivo radove na održavanju koji su opisani u ovom uputstvu za upotrebu. Sve druge radove na održavanju treba da poveri ovlašćenom distributeru.

Ukoliko Vam nedostaje neophodno znanje ili su vam potrebna pomoćna sredstva, **uvek** se obratite distributeru.

Kompanija VIKING preporučuje da radove na održavanju i popravke obavljate kod ovlašćenog VIKING distributera.

Ovlašćenim VIKING distributerima redovno se nude obuke i dostavljaju tehničke informacije.

Koristite isključivo alat, pribor i priključne uređaje koje je kompanija VIKING odobrila za korišćenje sa ovim uređajem ili tehnički identične delove. U suprotnom može doći do rizika od nesreća koje izazivaju telesne povrede ili oštećenje uređaja. Ukoliko imate pitanja, obratite se ovlašćenom distributeru.

VIKING originalni alat, dodatna oprema i rezervni delovi imaju svojstva koja su optimalno prilagođena uređaju i zahtevima korisnika. VIKING originalni rezervni delovi prepoznatljiviji su po VIKING broju rezervnog dela, po natpisu VIKING i

eventualno po VIKING oznaci rezervnog dela. Na malim delovima znak može da stoji i sam.

Iz bezbednosnih razloga redovno proveravajte da li su oštećeni i da li zaptivaju delovi kroz koje prolazi gorivo (vodovi za gorivo, slavina za gorivo, rezervoar za gorivo, poklopac rezervoara i priključci) i po potrebi zadužite servisera da ih zameni (VIKING preporučuje ovlašćenog VIKING distributera).

Nalepnice sa upozorenjima i uputstvima uvek treba da budu čiste i čitljive. Oštećene ili izgubljene nalepnice zamenite novim koje možete dobiti od ovlašćenog VIKING prodavca. Ukoliko se neki sklop zameni novim, vodite računa da za novi sklop dobijete istu nalepnicu.

Radove na reznj jedinici obavljajte isključivo uz korišćenje debelih radnih rukavica, i to uz najveći mogući oprez.

Sve matice, klinovi i vijci, a posebno vijak noža, moraju da budu dobro pritegnuti da bi uređaj bio u stanju bezbednom za rad.

Redovno proveravajte čitav uređaj i korpu za travu na habanje i oštećenja, a posebno pre skladištenja (npr. pre zimske pauze). Odmah zamenite istrošene ili oštećene delove iz bezbednosnih razloga, kako bi uređaj uvek bio u stanju bezbednom za rad.

Nemojte da menjate osnovno podešavanje motora sa unutrašnjim sagorevanjem i nemojte da preterujete sa brojem obrtaja.

Ukoliko zbog radova na održavanju dođe do demontiranja pojedinih delova ili zaštitnih sistema, njih treba odmah i propisno ponovo montirati.

4.8 Skladištenje u slučaju dužeg nekorišćenja

Sačekajte da se motor sa unutrašnjim sagorevanjem ohladi pre skladištenja uređaja u zatvorenom prostoru.

Uređaj sa ispražnjenim rezervoarom i rezerve goriva čuvajte u prostoriji sa dobrom ventilacijom koja može da se zaključa.

Osigurajte da uređaj bude zaštićen od neovlašćenog korišćenja (npr. od dece).

Ako treba da ispraznite rezervoar, npr. zbog skladištenja tokom pre zimske pauze, pražnjenje rezervoara za gorivo obavljajte isključivo na otvorenom prostoru (npr. tako što ćete ostaviti motor da radi dok se sam ne isključa).

Temeljno očistite uređaj pre nego što ga uskladištite (npr. zbog zimske pauze).

Uređaj skladištite isključivo sa izvučenim utikačem za svećice.

Uređaj skladištite u bezbednom stanju.

Sačekajte da se uređaj potpuno ohladi pre nego što ga prekrijete.

4.9 Odlaganje

Otpadni proizvodi poput starog ulja ili goriva, starih maziva, filtera, akumulatora i sličnog potrošnog materijala mogu da ugroze zdravlje ljudi i životinja, kao i životnu sredinu i stoga morate da ih propisno odložite.

Obratite se centru za recikliranje ili ovlašćenom distributeru za dodatne informacije o ispravnom odlaganju otpadnih proizvoda. VIKING preporučuje ovlašćenog VIKING distributera.

Osigurajte da neupotrebljiv uređaj bude odložen na pravilan način. Onesposobite uređaj pre odlaganja. Da biste sprečili nesreće, posebno uklonite kabl za pokretanje, ispraznite rezervoar i ispustite motorno ulje.

Opasnost od povreda usled delovanja noža za košenje!

Nikad nemojte da ostavljate isluženu kosilicu bez nadzora. Osigurajte da uređaj i nož budu izvan dometa dece.

5. Opis simbola



Pažnja!

Pre puštanja u rad pročitajte uputstvo za upotrebu.



Opasnost od povreda!

Vodite računa da se druge osobe ne nalaze u zoni opasnosti.

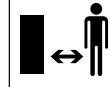

Opasnost od povreda!

Izvućite utikač svećice pre radova na reznom alatu, održavanja i čišćenja.

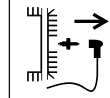



Opasnost od povrede!
Držite ruke i noge dalje od noževa!



Rezni alat ima inercioni hod od nekoliko sekundi nakon isključivanja (kočnica motora sa unutrašnjim sagorevanjem/kočnica noža).

MB 248 T, MB 253 T:



Uključite vozni pogon.



Pokrenite motor sa unutrašnjim sagorevanjem.



Isključite motor sa unutrašnjim sagorevanjem.

6. Sadržaj paketa



Poz.	Oznaka	Kom.
A	Osnovni uređaj	1
B	Gornji deo korpe za travu	1
C	Donji deo korpe za travu	1
D	Obrtna ručica	2
E	Ravni okrugli vijak	2
F	Vođica za sajlu	1
	Uputstvo za upotrebu	1
	Uputstvo za upotrebu motora sa unutrašnjim sagorevanjem	1

7. Pripremanje uređaja za rad

7.1 Opšte napomene



Opasnost od povreda
Vodite računa o bezbednosnim upozorenjima iz poglavlja „Za vašu bezbednost“ (⇒ 4.).

- Za sve opisane radove postavite uređaj na horizontalnu, ravnu i čvrstu podlogu.

7.2 Montaža upravljača



Opasnost od prignječenja!
Tokom zavrtanja obe obrtne ručice (D), jednom rukom držite gornji deo upravljača (1) u najvišem položaju.

- Gurnite ravni okrugli vijak (E) kroz vođicu za sajlu (F).
- Zakačite vođicu za sajlu (F) za sajlu za zaustavljanje motora (2).
- **MB 248 T, MB 253 T:**
Zakačite vođicu za sajlu (F) i za sajlu za vozni pogon (3).
- Postavite gornji deo upravljača (1) na spoljnu stranu donjih delova upravljača (4) kao na slici.
- Ravni okrugli vijak (E) – levo sa vođicom za sajlu (F), a desno bez nje – gurnite iznutra prema spolja kroz otvore i pričvrstite ga okretnim ručkama (D).

7.3 Postavljanje i skidanje užeta startera



Postavljanje:

- Izvucite utikač za svećice iz motora sa unutrašnjim sagorevanjem.
- Pritisnite ručicu za zaustavljanje motora (1) prema upravljaču i zadržite je.
- Polako izvucite uže startera (2) i zakačite ga za držač užeta (3).
- Polako otpustite uže startera (2) i ručicu za zaustavljanje motora (1).
- Postavite utikač za svećice.

Skidanje:

- Izvucite utikač za svećice iz motora sa unutrašnjim sagorevanjem.
- Pritisnite ručicu za zaustavljanje motora (1) prema upravljaču i zadržite je.
- Polako izvucite uže startera (2) i otkačite ga sa držača užeta (3).
- Polako vratite nazad uže startera (2) i otpustite ručicu za zaustavljanje motora (1).
- Postavite utikač za svećice.

7.4 Sklapanje gornjeg dela upravljača



Da biste uštedeli prostor prilikom transporta i skladištenja, možete da sklopite gornji deo upravljača (1).



Opasnost od povreda!

Pre sklapanja isključite motor sa unutrašnjim sagorevanjem i izvucite utikač za svećice.

Gornji deo upravljača (1) ne sme da bude dodatno opterećen (npr. radnom odećom obešenom preko njega).

Opasnost od prignječenja!

Zbog otpuštanja obe obrtne ručice (3), može se desiti da se gornji deo upravljača (1) sam sklopi. Stoga čvrsto držite najviši deo gornjeg dela upravljača (1) pre nego što otpustite obe obrtne ručice (3).

- Skinite uže startera. (⇒ 7.3)
- Otpustite obrtne ručice (3) sa obe strane (okrećući ih suprotno od smeru kretanja kazaljke na satu).
- Polako preklopite gornji deo upravljača (1) prema napred.

7.5 Sastavljanje korpe za travu



- Postavite gornji deo korpe za travu (B) na donji deo korpe za travu (C).
- Proverite pravilno naleganje: Spojnice (1) moraju nalegati tačno iznad otvora (2). Sve spojnice (1) i vođice (3) moraju ući na svoja mesta. Gornji deo korpe za travu (B) mora celim obimom izolovati donji deo korpe za travu (C) od spoljne sredine.
- Počevši od zadnjeg srednjeg dela, nežnim pritiskom spolja ugurajte spojnice (1) u otvore (2) na donjem delu korpe za travu.

7.6 Skidanje i postavljanje korpe za travu



Opasnost od povreda!

Pre postavljanja i skidanja korpe za travu treba ugasiti motor sa unutrašnjim sagorevanjem!

Postavljanje:

- Otvorite poklopac za izbacivanje (1) i pridržite ga.
- Postavite korpu za travu (2) pomoću uški za zadržavanje (3) u prihvate (4) na zadnjoj strani uređaja. Proverite da li je poklopac (5) pravilno zatvoren.
- Otpustite poklopac za izbacivanje (1).

Skidanje:

- Otvorite poklopac za izbacivanje (1) i pridržite ga.
- Podignite korpu za travu (2) i izvadite je povlačenjem unazad.
- Polako zatvorite poklopac za izbacivanje (1).

7.7 Centralno podešavanje visine košenja



Opasnost od povreda!

Pre podešavanja visine košenja treba isključiti motor sa unutrašnjim sagorevanjem.

Možete da podesite 7 različitih visina košenja između 25 mm i 75 mm.

Nivo košenja 1: najmanja visina košenja

Nivo košenja 7: najveća visina košenja

- Jednom rukom pritisnite i zadržite polugu za regulisanje visine košenja (1) prema zadnjem točku (2).
- Postavite polugu za regulisanje visine košenja (1) u željeni položaj.
- Polako otpustite polugu za regulisanje visine košenja (1) i pustite je da uskoči u odgovarajući položaj.

7.8 Gorivo i motorno ulje



Opasnost od povreda!

Pridržavajte se upozorenja iz poglavlja „Za vašu bezbednost“. (⇒ 4.)



Pazite da ne oštetite uređaj!

Pre prvog pokretanja motora sipajte motorno ulje (pogledajte uputstvo za upotrebu motora sa unutrašnjim sagorevanjem). Kompanija VIKING preporučuje da za dolivanje motornog ulja koristite odgovarajuće pomagalo (npr. levak). Paket sa uređajem ne sadrži pomagalo za dolivanje.

Motorno ulje:

Vrsta motornog ulja koju treba koristiti i nivo punjenja navedeni su u uputstvu za upotrebu motora sa unutrašnjim sagorevanjem. Redovno proveravajte nivo ulja u motoru (pogledajte uputstvo za upotrebu motora sa unutrašnjim sagorevanjem). Izbegavajte prenikak i previsok nivo ulja u motoru.

Gorivo:

Preporuka: Koristite sveže gorivo poznate marke.



Podaci o kvalitetu goriva (broj oktana) navedeni su u uputstvu za upotrebu motora sa unutrašnjim sagorevanjem;

– bezolovni benzin

Prilikom dolivanja koristite levak (ne nalazi se u sadržaju paketa).

8. Bezbednosni uređaji

Radi bezbednog rukovanja i zaštite od nenamenske upotrebe, uređaj je opremljen sa više bezbednosnih uređaja.



Opasnost od povreda!

Ukoliko se utvrdi neispravnost nekog od bezbednosnih uređaja, uređaj više ne sme da se koristi. Zbog toga se obratite ovlašćenom distributeru. Kompanija VIKING preporučuje ovlašćenog VIKING distributera.

8.1 Bezbednosni uređaji

Kosilica je opremljena bezbednosnim uređajima koji sprečavaju slučajan kontakt sa nožem sa sečenje i izbačenim materijalom.

Oni obuhvataju kućište, poklopac za izbacivanje, korpu za travu i pravilno montirani upravljač.

8.2 Zaustavljanje motora pomoću luka

Kosilica za travu je opremljena mehanizmom-za zaustavljanje motora.

Tokom pogona, otpuštanjem luka se isključuje zaustavljanje motora sa unutrašnjim sagorevanjem.

Motor sa unutrašnjim sagorevanjem i nož se zaustavljaju u toku 3 sekunde.



Opasnost od povreda!

Ukoliko je vreme rada noža nakon isključivanja duže, mašinu nemojte više koristiti i odnesite je kod ovlašćenog prodavca.

Merenje vremena rada nakon isključivanja

Nakon pokretanja motora sa unutrašnjim sagorevanjem, okreće se nož i čuje se šum kretanja Vreme rada nakon isključivanja odgovara trajanju šumova nakon isključivanja motora sa unutrašnjim sagorevanjem i ono se može izmeriti štopericom.

9. Uputstva za rad

Lep i gust travnjak dobijamo

- ako kosimo malom brzinom kretanja.
- čestim košenjem trave kako bi ona uvek bila kratka.
- kada u toplim i suvim klimatskim uslovima travu ne kosimo prenisko, jer će ona u suprotnom izgorjeti od sunca i neće lepo izgledati.
- korišćenjem oštrog noževa za košenje, zbog čega ga treba redovno oštriti (obratite se distributeru).
- redovnom promenom smeru košenja.

10. Puštanje uređaja u rad

10.1 Pokretanje motora sa unutrašnjim sagorevanjem



Pazite da ne oštetite uređaj!

Nemojte pokretati motor sa unutrašnjim sagorevanjem u visokoj travi, odnosno pri najnižoj visini reza. Te okolnosti otežavaju pokretanje.

Motor sa unutrašnjim sagorevanjem nakon pokretanja radi na optimalnom radnom broju obrtaja zahvaljujući fiksnom podešavanju gasa.

Postupak pokretanja za hladan motor sa unutrašnjim sagorevanjem:

- **Samo za modele MB 248 i MB 248 T:** Tri puta pritisnite primer (1).
- Pritisnite ručicu za zaustavljanje motora (2) prema upravljaču i zadržite je.
- Polako izvucite užu startera (3) do kompresionog otpora. Zatim ga snažno i brzo povucite za jednu dužinu ruke. Ponovo polako vratite užu startera (3) tako da može ponovo da se namota. Ponavljajte postupak dok se motor sa unutrašnjim sagorevanjem ne pokrene.

Postupak pokretanja za topao motor sa unutrašnjim sagorevanjem:



Pazite da ne oštetite uređaj!

Kada je motor sa unutrašnjim sagorevanjem topao, ne morate da pritiskate primer.

Međutim, imajte u vidu da motor sa unutrašnjim sagorevanjem može brzo da se ohladi kada je vreme jako hladno.

- Postupak pokretanja je isti kao kada je motor sa unutrašnjim sagorevanjem hladan.

Samo za modele MB 248 i MB 248 T:
Ne treba da pritiskate primer (1).

10.2 Isključivanje motora sa unutrašnjim sagorevanjem



Da biste isključili motor sa unutrašnjim sagorevanjem, otpustite ručicu za zaustavljanje motora (15). Motor sa unutrašnjim sagorevanjem i nož za košenje će se zaustaviti nakon kratkog vremena.

10.3 Ručica voznog pogona (MB 248 T, MB 253 T)



Uključivanje voznog pogona:

- Pokrenite motor sa unutrašnjim sagorevanjem. (⇒ 10.1)
- Povucite ručicu voznog pogona (1) prema upravljaču i zadržite je. Vozni pogon će se uključiti i kosilica će se pokrenuti napred.

Isključivanje voznog pogona:

- Otpustite ručicu voznog pogona (1). Vozni pogon će se isključiti i kosilica će se zaustaviti. Motor sa unutrašnjim sagorevanjem i dalje radi.

10.4 Pokazivač napunjenosti



Na gornjem delu korpe za travu nalazi se pokazivač napunjenosti (1).

Vazdušno strujanje usled rotiranja noža za košenje osigurava provetranje korpe za travu i podiže pokazivač napunjenosti na (2):

Korpa za travu se puni isečenim materijalom.

Kada se korpa za travu puni travom, ovo vazdušno strujanje se smanjuje i pokazivač napunjenosti se spušta (3):

- Ispraznite napunjenu korpu za travu (⇒ 10.5).

10.5 Pražnjenje korpe za travu



Opasnost od povreda!

Pre skidanja korpe za travu, neophodno je da iz bezbednosnih razloga isključite motor sa unutrašnjim sagorevanjem.

- Skinite korpu za travu. (⇒ 7.6)
- Uхватite korpu za travu za držač (1) i ručku (2) i ispraznite pokošenu travu.
- Proverite da li je poklopac (3) pravilno zatvoren. Postavite korpu za travu. (⇒ 7.6)

11. Održavanje

11.1 Opšte napomene



Opasnost od povreda!

Vodite računa o bezbednosnim upozorenjima iz poglavlja „Za vašu bezbednost“ (⇒ 4.).

Godišnje održavanje kod ovlašćenog distributera:

Kosilicu jednom godišnje treba da pregleda ovlašćeni distributer. VIKING preporučuje ovlašćenog VIKING distributera.

11.2 Čišćenje uređaja



Interval održavanja:

Nakon svakog korišćenja



Opasnost od povreda!

Isključite motor sa unutrašnjim sagorevanjem i izvucite utikač za svećice.

Pre postavljanja uređaja u položaj za čišćenje ispraznite rezervoar (ostavite motor da radi dok se sam ne isključi).

Položaj za čišćenje:

- Izaberite nivo košenja 1. (⇒ 7.7)
- Otpustite gornji deo upravljača (1) odvrtnjem obe obrtne ručice (2).
- Otvorite poklopac za izbacivanje i pridržite ga.
- Postavite uređaj tako da može samostalno da stoji u položaju za čišćenje.

11.3 Motor sa unutrašnjim sagorevanjem

Interval održavanja:

Pogledajte uputstvo za upotrebu motora sa unutrašnjim sagorevanjem.

Opšte napomene:

Pridržavajte se uputstava za rukovanje i održavanje koje možete pronaći u priloženom uputstvu za motor sa unutrašnjim sagorevanjem.

Za dug vek trajanja naročito su važni dovoljan nivo ulja i redovna zamena filtera ulja i vazduha.

Preporučene intervale za zamenu ulja i informacije o vrsti i potrebnoj količini motornog ulja takođe možete pronaći u uputstvu za upotrebu motora sa unutrašnjim sagorevanjem.

Rashladna rebra se moraju redovno čistiti da bi se obezbedilo odgovarajuće hlađenje motora sa unutrašnjim sagorevanjem.

11.4 Provera granica istrošenosti noža za košenje



14



Opasnost od povreda!

Vodite računa o bezbednosnim upozorenjima iz poglavlja „Za vašu bezbednost“. (⇒ 4.)

Interval održavanja:

Pre svake upotrebe.



Opasnost od povreda!

Istrošeni nož za košenje može se polomiti i izazvati teške povrede. Zato se uvek treba pridržavati uputstva za održavanje noževa. Noževi za košenje se različito troše, u zavisnosti od mesta primene i broja radni sati. Ako se uređaj koristi na peščanoj podlozi ili se često upotrebljava u suvim uslovima, nož za košenje je izložen većem opterećenju i troši se brže nego obično.

Postupak provere:

Pre svake provere treba temeljno očistiti nož za košenje (1).

- Postavite uređaj u položaj za čišćenje. (⇒ 11.2)

Debljina noža za košenje:

Debljina noža za košenje (A) ni na jednom mestu ne sme biti manja od **2 mm**. Najvažnija mesta označena su na slici. (Provera se obavlja pomičnim merilom).

Granica istrošenosti sečiva:

Oštrice brušenjem smeju da se smanje najviše za **5 mm** – rastojanje (B). Radi kontrole, postavite lenjir (2) na prednju ivicu noža (3) i proverite istrošenost.

11.5 Održavanje noža za košenje



15



Opasnost od povreda!

Vodite računa o bezbednosnim upozorenjima iz poglavlja „Za vašu bezbednost“. (⇒ 4.) Preporučujemo da brušenje noža za košenje prepustite ovlašćenom distributeru.

Demontiranje noža za košenje:

Za demontažu upotrebite drveni blok (1) (pribl. 60 x 60 mm) kako biste pridržali nož za košenje (2).

- Otpustite i odvijte vijak noža (3). Uklonite vijak noža (3), podlošku (4) i nož za košenje (2).

Oštrenje noža za košenje:



Opasnost od povreda!

Tokom procesa oštrenja uvek nosite zaštitne naočare i zaštitne rukavice.

- Nož prilikom oštrenja treba hladiti, npr. vodom. Nož ne sme da poplavi, jer se tako smanjuje postojanost rezanja.
- Ravnomerno naoštrite nož za košenje da biste izbegli vibracije zbog neravnoteže.
- Ugao rezanja uvek mora biti **30°**.
- Prilikom oštrenja vodite računa o granicama istrošenosti.



Opasnost od povreda!

Nož za košenje mora da se zameni čim se primete urezi ili pukotine, odnosno nakon dostizanja granice istrošenosti (⇒ 11.4).

Montiranje noža za košenje:

Za montažu upotrebite drveni blok (1) kako biste pridržali nož za košenje (2).



Spojnice na donjoj strani noža za košenje sprečavaju pogrešnu montažu.

- Na vijak noža (3) nanesite sredstvo za obezbeđivanje vijaka **Loctite 243**.
- Nož za košenje (2) montirajte na čauru noža (5) tako da uzdignute ivice budu okrenute naviše.

- Postavite sigurnosnu podlošku (4) i pritegnite vijak noža (3) momentom zatezanja od **60 - 65 Nm**.



Opasnost od povreda!

Strogo se pridržavajte momenta zatezanja vijka noža.

Sigurnosnu podlošku (4) potrebno je zameniti prilikom svake montaže noža.

Vijak noža (3) potrebno je zameniti prilikom svake zamene noža.

11.6 Skladištenje (zimski pauza)

U slučaju dužeg perioda nekorišćenja uređaja (zimski pauza), pridržavajte se sledećih uputstava:

- Pažljivo očistite sve spoljne delove uređaja.
- Dobro nauljite, tj. podmažite sve pokretne delove.
- Ispraznite rezervoar za gorivo i karburator (npr. tako što ćete ostaviti motor da radi dok se sam ne isključi).
- Odvrnite svećicu (pogledajte uputstvo za upotrebu motora sa unutrašnjim sagorevanjem) i dolijte pribl. 3 cm³ motornog ulja u motor kroz otvor svećice. Okrenite motor sa unutrašnjim sagorevanjem nekoliko puta bez svećice (povucite užu startera).



Opasnost od požara!

Zbog opasnosti od požara, utikač za svećice držite dalje od otvora za svećice.

- Ponovo zavrните svećicu (pogledajte uputstvo za upotrebu motora sa unutrašnjim sagorevanjem).

- Zamenite ulje (pogledajte uputstvo za upotrebu motora sa unutrašnjim sagorevanjem).
- Uređaj čuvajte u zatvorenoj suvoj prostoriji u kojoj nema puno prašine. Osigurajte da uređaj bude izvan domašaja dece.

12. Transport

12.1 Transport



Opasnost od povreda!

Pre nego što transportujete uređaj, obratite pažnju na poglavlje „Za vašu bezbednost“. (⇒ 4.)

Uređaj nosite samo uz pomoć još jedne osobe. Pri tome uvek nosite odgovarajuću zaštitnu odeću (zaštitne cipele, čvrste rukavice). Pre podizanja, odnosno transporta uređaja, izvucite utikač za svećice.

Podizanje i nošenje uređaja:

- Uređaj podižite, odnosno nosite isključivo držeći ga za potpurnu tačku (1) i gornji deo upravljača (2), odnosno, kada je gornji deo upravljača sklopljen, za oba donja dela upravljača (3) (pogledajte sliku **A**).

Transport uređaja:



Opasnost od povreda!

Uređaj vucite isključivo kada stoji na sva četiri točka. U tom položaju nož za košenje nije slobodan i ne može doći do curenja motornog ulja i goriva (pogledajte sliku **B**).

Prilikom transporta teretnom platformom (prikolica, lični automobil itd.) osigurajte uređaj od klizanja odgovarajućim i pravilno dimenzionisanim sredstvima za pričvršćivanje. Pričvrstite sajle ili kaiševe za sledeća mesta na uređaju:

- prednji točak, zadnji točak
- donji delovi upravljača.

13. Smanjivanje habanja i izbegavanje oštećenja

Važne napomene za održavanje i negu grupe proizvoda

Benzinska kosilica za travu

Kompanija VIKING ne preuzima bilo kakvu odgovornost za materijalnu štetu i povrede osoba koje nastanu usled nepoštovanja napomena u uputstvu za rukovanje, a posebno onih koje se odnose na bezbednost, rukovanje i održavanje ili usled korišćenja nedozvoljenih ugradnih uređaja ili rezervnih delova.

Molimo vas da se obavezno pridržavate sledećih važnih napomena radi izbegavanja nastanka štete ili prekomernog habanja vašeg VIKING uređaja:

1. Potrošni delovi

Pojedini delovi VIKING uređaja se habaju i tokom pravilne upotrebe i moraju se pravovremeno menjati u zavisnosti od vrste korišćenja i njegovog trajanja.

U to se između ostalog ubrajaju i:

- nož
- korpa za travu
- klinasti remen (MB 248 T, MB 253 T)

3. Pridrţavanje uputstava iz ovog uputstva za upotrebu

Korišćenje, održavanje i skladištenje VIKING uređaja mora se vršiti pažljivo, na način koji je naveden u uputstvu za upotrebu. Korisnik će biti odgovoran za sve štete koje nastanu usled nepoštovanja bezbednosnih uputstava, kao i uputstava za rukovanje i održavanje.

To se posebno odnosi na:

- izvršene izmene na uređaju koje nije odobrila kompanija VIKING.
- upotrebu pogonskih goriva koje nije odobrila kompanija VIKING (maziva, benzin, motorno ulje; pogledajte uputstva proizvođača).
- upotrebu alata ili dodatne opreme koja nije dozvoljena za ovaj uređaj, nije pogodna ili nije odgovarajućeg kvaliteta.
- nenamensku upotrebu uređaja.
- korišćenje proizvoda na sportskim ili takmičarskim manifestacijama.
- oštećenja koja su nastala kao posledica nastavka korišćenja uređaja sa neispravnim delovima.

3. Radovi na održavanju

Svi radovi navedeni u odeljku „Održavanje“ moraju se redovno sprovoditi.

Ukoliko korisnik nije u stanju da ih samostalno obavi, treba da za to zaduţi ovlašćenog distributera.

Kompanija VIKING preporučuje da radove na održavanju i popravke obavljate kod ovlašćenog VIKING distributera.

Ovlašćenim VIKING distributerima redovno se nude obuke i dostavljaju tehničke informacije.

Korisnik će biti odgovoran za oštećenja do kojih može doći ukoliko se ovi radovi ne obave.

U to se, između ostalog, ubrajaju:

- korozija i druga oštećenja usled neadekvatnog skladištenja.
- šteta nastala na uređaju usled upotrebe rezervnih delova slabijeg kvaliteta.
- šteta nastala usled neblagovremenog ili nedovoljnog održavanja tj. šteta usled radova na održavanju i popravki koje nisu vršene u servisnim radionicama ovlašćenih distributera.

14. Zaštita životne sredine



Pokošena trava se ne baca u otpad, nego se kompostira.

Ambalaţa, uređaj i dodatni pribor su proizvedeni od materijala koji se može

reciklirati i treba ih odlagati u skladu sa tim.

Odvojeno i ekološki prihvatljivo odlaganje ostataka materijala povećava mogućnost ponovne upotrebe iskoristivog materijala. Iz tog razloga, nakon isteka uobičajenog veka upotrebe uređaj treba odneti na mesto za prikupljanje iskoristivog materijala. Prilikom odlaganja obratite posebnu pažnju na uputstva u poglavlju „Odlaganje“ (⇒ 4.9).

Obratite se centru za recikliranje ili ovlašćenom distributeru za dodatne informacije o ispravnom odlaganju otpadnih proizvoda.

15. Uobičajeni rezervni delovi

Noţ za košenje MB 248, MB 248 T

6350 702 0102

Noţ za koošenje MB 253, MB 253 T

6371 702 0102

Vijak noţa

9008 319 9028

Sigurnosna podloška

0000 702 6600



Elementi za fiksiranje noţa za košenje (npr. vijak noţa, sigurnosna podloška) moraju se zameniti prilikom zamene noţa, odnosno prilikom montaţe noţa. Rezervni delovi mogu da se nabave kod ovlašćenog VIKING distributera.

16. CE - Izjava proizvođača o usaglašenosti

Mi,

kompanija VIKING GmbH
Hans Peter Stihl-Straße 5
A-6336 Langkampfen / Kufstein

izjavljujemo da je uređaj,

kosilica sa ručnim upravljanjem i motorom sa unutrašnjim sagorevanjem (MB)

Fabrička marka:	VIKING
Tip:	MB 248.3 MB 248.3 T
Serijski broj:	6350
Tip:	MB 253.1

Fabrička marka: VIKING
MB 253.1 T

Serijski broj: 6371

proizveden u skladu sa sledećim
smernicama EU:
97/68/EC, 2000/14/EC, 2004/108/EC,
2006/42/EC

Proizvod je razvijen u skladu sa sledećim
normama:
EN ISO 5395-1, EN ISO 5395-2ž

Primenjeni postupak potvrde
usaglašenosti:
Prilog VIII (2000/14/EC)

Naziv i adresa institucije koja je obavila
kontrolu:

TÜV Rheinland LGA Products GmbH
Tillystraße 2
D-90431 Nürnberg

Osoba zadužena za sastavljanje i čuvanje
tehničke dokumentacije:
Sven Zimmermann
VIKING GmbH

Godina proizvodnje i serijski broj nalaze se
na pločici s podacima na uređaju.

MB 248.3, MB 248.3 T

Izmereni nivo zvučne snage:
95,2 dB(A)

Garantovani nivo zvučne snage:
96 dB(A)

MB 253.1, MB 253.1 T

Izmereni nivo zvučne snage:
97,0 dB(A)

Garantovani nivo zvučne snage:
98 dB(A)

Langkampfen,
2015-01-02 (GGGG-MM-DD)

VIKING GmbH



Sven Zimmermann

Rukovodilac odeljenja za konstrukciju

17. Tehnički podaci

MB 248.3 / MB 248.3 T:

Serijski broj: 6350

Vrsta motora sa
unutrašnjim
sagorevanjem:
4-taktni motor sa
unutrašnjim
sagorevanjem

Tip motora: B&S Series 450

Nominalna snaga pri
nominalnom broju
obrtaja: 1,6–2900
kW-o/min

Zapremina: 125 ccm

Rezervoar za gorivo: 0,8 l

Vrsta uređaja za
rezanje: Standardni ravni
nož

Širina noža: 46 cm

Broj obrtaja uređaja
za rezanje: 2900 o/min

Broj obrtaja motora: 2900 o/min

Prema smernici
2000/14/EC:
Garantovani nivo
zvučne snage L_{WA} : 96 dB(A)

MB 248.3 / MB 248.3 T:

Prema smernici
2006/42/EC:
Nivo zvučnog pritiska
na radnom mestu

L_{pA} 85 dB(A)

Odstupanje K_{pA} 1 dB(A)

Navedena
karakteristična
vrednost vibracija
prema EN 12096:
Izmerena vrednost

a_{hw} 4,85 m/s²

Odstupanje K_{hw} 2,43 m/s²

Mereno prema
EN 20643

D/Š/V: 155/52/106 cm

Težina: 26/28 kg

MB 253.1 / MB 253.1 T:

Serijski broj: 6371

Vrsta motora sa
unutrašnjim
sagorevanjem:
4-taktni motor sa
unutrašnjim
sagorevanjem

Tip motora: B&S Series 625

Nominalna snaga pri
nominalnom broju
obrtaja: 2,2–2800
kW-o/min

Zapremina: 150 ccm

Rezervoar za gorivo: 0,8 l

Vrsta uređaja za
rezanje: Standardni ravni
nož

Širina noža: 51 cm

Broj obrtaja uređaja
za rezanje: 2800 o/min

Broj obrtaja motora: 2800 o/min

Prema smernici
2000/14/EC:
Garantovani nivo
zvučne snage L_{WA} : 98 dB(A)

MB 253.1 / MB 253.1 T:

Prema smernici
2006/42/EC:

Nivo zvučnog pritiska
na radnom mestu

L_{pA} 85 dB(A)
Odstupanje K_{pA} 2 dB(A)

Navedena
karakteristična
vrednost vibracija
prema EN 12096:

Izmerena vrednost
 a_{hw} 5,00 m/s²
Odstupanje K_{hw} 2,50 m/s²

Merenje prema
EN 20643

D/Š/V: 160/55/106 cm
Težina: 27/29 kg

MB 248.3 / MB 248.3 T MB 253.1 / MB 253.1 T:

Bezbednosni uređaj: Zaustavljanje
motora

Uređaj za startovanje
motora: Uže za
startovanje

Momenat zatezanja
vijka noža: 60–65 Nm

Pogon na zadnje
točkove
(MB 248.3 T/
MB 253.1 T) 1 brzina za hod
unapred

Dimenzije prednjih
točkova: 180 mm

Dimenzije zadnjih
točkova: 200 mm

Visina košenja: 25–75 mm

Zapremina punjenja
korpe za travu: 55 l

18. Traženje grešaka

✘ Po potrebi potražite distributera.
Kompanija VIKING vam preporučuje
ovlašćenog VIKING distributera.

📖 Pogledajte uputstvo za upotrebu
motora sa unutrašnjim sagorevanjem.

Smetnja:

Motor sa unutrašnjim sagorevanjem se
pokreće.

Mogući uzrok:

- Ručica za zaustavljanje motora nije
povučena.
- Nema goriva u rezervoaru; vodovi za
gorivo zapušeni.
- Loše, zaprljano ili staro gorivo u
rezervoaru.
- Zaprljan filter za vazduh.
- Utikač za svećice je otkaćen od
svećice; kabl za pokretanje je loše
pričvršćen za utikač.
- Svećica je čađava ili oštećena;
pogrešan razmak elektroda.
- Primer nije aktiviran (MB 248,
MB 248 T).

Pomoć:

- Pritisnite ručicu za zaustavljanje motora
prema upravljaču i zadržite je. (⇒ 10.1)
- Dolijte gorivo; očistite vodove za
gorivo. ✘
- Uvek koristite sveže gorivo poznate
marke, bezolovni benzin; očistite
karburator. ✘
- Očistite filter za vazduh. ✘
- Postavite utikač za svećice; proverite
vezu između kabla za pokretanje i
utičnice. ✘
- Očistite ili zamenite svećicu; podesite
razmak između elektroda. ✘

- Pre pokretanja triput pritisnite
primer. (⇒ 10.1)

Smetnja:

Otežano pokretanje ili smanjena snaga
motora sa unutrašnjim sagorevanjem.

Mogući uzrok:

- Začepljeno kućište kosilice za travu.
- Košenje sa suviše niskim stepenom
sečenja odn. brzina guranja je prevelika
u odnosu na visinu rezanja.
- Voda u rezervoaru za gorivo i
karburatoru; karburator je začepljen.
- Rezervoar za gorivo je zaprljan.
- Filter za vazduh je zaprljan.
- Svećica za paljenje je puna čađi.

Rešenje:

- Očistite kućište kosilice za travu
(Izvučite utikač svećica za
paljenje!). (⇒ 11.2)
- Podesite viši stepen sečenja odn.
smanjite brzinu guranja. (⇒ 7.7)
- Ispraznite rezervoar za gorivo, očistite
vod za gorivo i karburator. ✘
- Očistite rezervoar za gorivo. ✘
- Očistite filter za vazduh. ✘
- Očistite svećicu za paljenje. ✘

Smetnja:

Motor sa unutrašnjim sagorevanjem se
pregreva.

Mogući uzrok:

- Premali nivo ulja u motoru sa
unutrašnjim sagorevanjem.
- Rashladna rebra su zaprljana.

Pomoć:

- Zamenite motorno ulje. (⇒ 7.8)
- Očistite rashladna rebra. (⇒ 11.2)

Smetnja:

Jake vibracije tokom rada.

Mogući uzrok:

- Rezna jedinica neispravna.
- Motor sa unutrašnjim sagorevanjem nije dobro fiksiran.

Pomoć:

- Proverite nož za košenje, vratilo noža i elemente za fiksiranje noža (vijak noža i sigurnosnu podlošku) i po potrebi ih popravite. ✘
- Pritegnite vijke za pričvršćivanje motora sa unutrašnjim sagorevanjem. ✘

Smetnja:

Neuredno sečenje, travnjak će požuteti

Mogući uzrok:

- Nož za košenje se istupeo ili je istrošen

Pomoć:

- Naoštrite ili zamenite nož za košenje (⇒ 11.4), (⇒ 11.5), ✘

19. Plan servisiranja

19.1 Potvrda primopredaje

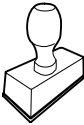
Model:	_____
Serjski broj:	<input type="text"/> <input type="text"/> <input type="text"/> <input type="text"/> <input type="text"/> <input type="text"/> <input type="text"/> <input type="text"/> <input type="text"/>
Datum:	<input type="text"/> <input type="text"/> <input type="text"/> <input type="text"/> <input type="text"/> <input type="text"/>
	
Sledeći servis	
Datum:	<input type="text"/> <input type="text"/> <input type="text"/> <input type="text"/> <input type="text"/> <input type="text"/>

19.2 Potvrda servisiranja



Ovo uputstvo za upotrebu prilikom radova na održavanju dostavite ovlašćenom VIKING distributeru. On će u odštampanim poljima potvrditi da su servisni radovi izvršeni.

Servisiranje obavljeno na dan

Datum sledećeg servisiranja

Cijenjeni kupci!

Zahvaljujemo vam na odabiru visokokvalitetnih proizvoda tvrtke VIKING.

Ovaj je proizvod nastao kao rezultat primjene najmodernije tehnologije proizvodnje i sustavnih mjera osiguranja kvalitete, jer naš je cilj postignut tek ako ste vi zadovoljni svojim uređajem.

Ako imate bilo kakvih pitanja o uređaju, obratite se svom prodavaču ili pak izravno našem generalnom zastupniku.

Zadovoljstvo u radu s vašim VIKING uređajem želi vam



Dr. Peter Pretzsch
direktor

1. Sadržaj

O ovim uputama za uporabu	138
Općenito	138
Naputci uz čitanje ovih uputa za uporabu	138
Opis uređaja	138
Za vašu sigurnost	139
Općenito	139
Punjenje goriva – rukovanje benzinom	140
Odjeća i oprema	140
Transport uređaja	140
Prije rada	140
Za vrijeme rada	141
Održavanje i popravci	143
Skladištenje kod duljeg nekorištenja	144
Odlaganje	144
Opis simbola	144
Opseg isporuke	144
Priprema uređaja za rad	145
Općenito	145
Montaža upravljača	145
Vješanje i skidanje užeta za pokretanje	145
Preklapanje gornjeg dijela upravljača	145
Sastavljanje košare za travu	145
Skidanje i vješanje košare za travu	146
Centralno podešavanje visine reza	146
Gorivo i motorno ulje	146
Sigurnosne naprave	146
Zaštitne naprave	146
Stremen za zaustavljanje motora	146
Napomene uz rad	147

Pokretanje uređaja	147
Pokretanje motora s unutarnjim izgaranjem	147
Gašenje motora s unutarnjim izgaranjem	147
Stremen za uključivanje/isključivanje voznog pogona (MB 248 T, MB 253 T)	147
Pokazivač razine napunjenosti	148
Pražnjenje košare za travu	148
Održavanje	148
Općenito	148
Čišćenje uređaja	148
Motor s unutarnjim izgaranjem	148
Provjera granice istrošenosti noža za košnju	148
Održavanje noža za košnju	149
Skladištenje (zimski pauza)	149
Transport	150
Transport	150
Minimaliziranje trošenja i izbjegavanje šteta	150
Zaštita okoliša	151
Uobičajeni rezervni dijelovi	151
EU izjava o usklađenosti proizvođača	151
Tehnički podaci	152
Traženje pogrešaka	152
Servisni plan	153
Potvrda predaje	153
Potvrda servisa	153

2. O ovim uputama za uporabu

2.1 Općenito

Ove su upute za uporabu **originalne upute** proizvođača u smislu EU direktive 2006/42/EC.

VIKING konstantno radi na daljnjem razvoju svoje palete proizvoda; Zadržavamo pravo na izmjenu opsega isporuke u pogledu oblika, tehnike i opreme.

Stoga se na temelju podataka i slika iz ovih uputa ne mogu postavljati nikakvi zahtjevi.

Ove upute za uporabu zaštićene su zakonom o autorskim pravima. Sva su prava zadržana, osobito pravo na umnožavanje, prijevod i obrađivanje elektroničkim sustavima.

2.2 Naputci uz čitanje ovih uputa za uporabu

Slike i tekstovi opisuju određene korake rukovanja.

U ovim uputama za uporabu objašnjeni su svi slikovni simboli koji se nalaze na uređaju.

Smjer gledanja:

Smjer gledanja s obzirom na uporabu pojmova „**lijevo**“ i „**desno**“ u ovim uputama:
Korisnik stoji iza uređaja i gleda prema naprijed u smjeru kretanja.

Referenca na poglavlja:

Reference na odgovarajuća poglavlja i potpoglavlja za daljnja objašnjenja označene su strelicom. Sljedeći primjer prikazuje referencu na poglavlje: (⇒ 4.)

Označavanje tekstualnih odlomaka:

Opisane upute mogu biti označene kao u sljedećim primjerima.

Postupci koji od korisnika zahtijevaju određeni zahvat:

- Otpustite vijak (1) ključem za vijke, aktivirajte polugu (2) ...

Opća nabranja:

- Uporaba proizvoda u sportske ili natjecateljske svrhe

Tekstovi s dodatnim značenjem:

Kako bi se tekstualni odlomci s dodatnim značenjem posebno istaknuli u ovim uputama za uporabu, označeni su jednim od dolje opisanih simbola.



Opasnost!

Opasnost od nezgoda i teških ozljeda. Treba slijediti određeni način ponašanja ili odustati od određenog načina ponašanja.



Upozorenje!

Opasnost od ozljeda. Određeno ponašanje sprječava moguće ili vjerojatne ozljede.



Oprez!

Lake ozljede, odn. materijalne štete koje se mogu spriječiti određenim ponašanjem.



Napomena

Informacija koja će vam omogućiti bolju iskorisćenost uređaja i izbjegavanje mogućih pogrešaka pri uporabi.

Tekstovi povezani sa slikom:

Slike koje objašnjavaju uporabu uređaja možete pronaći na samom početku ovih uputa za uporabu.

Simbol kamere služi za povezivanje slika na stranicama sa slikama i dotičnog dijela teksta u uputama za uporabu.



3. Opis uređaja



- 1 Gornji dio upravljača
- 2 Uže za pokretanje
- 3 Okretna ručica
- 4 Donji dio upravljača
- 5 Stražnji kotač
- 6 Poluga za namještanje visine reza
- 7 Naprava za dobavu goriva
- 8 Kućište
- 9 Prednji kotač
- 10 Utikač svječice
- 11 Motor s unutarnjim izgaranjem
- 12 Zaklopka za izbacivanje
- 13 Košara za travu
- 14 Stremen za uključivanje/isključivanje voznog pogona
- 15 Stremen za zaustavljanje motora

4. Za vašu sigurnost

4.1 Općenito



Pri radu s uređajem morate se bezuvjetno pridržavati ovih propisa za zaštitu od nezgode.



Prije prvog puštanja u rad pažljivo pročitajte upute za uporabu. Sačuvajte upute za uporabu za kasnije korištenje.

Obratite pozornost na napomene za rukovanje i održavanje koje možete naći u odvojenim uputama za uporabu motora s unutarnjim izgaranjem.

Ove mjere opreza nužne su za vašu sigurnost, ali popis svih mjera nije konačan. Rabite uređaj uvijek razumno i odgovorno te imajte na umu da je korisnik odgovoran za nezgode koje uzrokuju ozljede osoba ili materijalne štete.

Upoznajte se s upravljačkim dijelovima i uporabom uređaja.

Uređaj smiju rabiti samo osobe, koje su pročitale upute za uporabu i koje su upoznate s rukovanjem uređajem. Prije prvog puštanja u rad korisnik se mora potruditi za stručno i praktično poučavanje. Korisniku prodavač ili drugo stručno lice mora pojasniti kako se uređaj rabi.

Pri tom poučavanju korisniku treba posebice staviti do znanja da je za rad s uređajem nužna osobita pozornost i koncentracija.



Opasnost od gušenja!

Ako se djeca igraju s materijalom za pakiranje, prijeti opasnost od gušenja. Materijal za pakiranje obavezno držite podalje od djece.

Uređaj uključujući sve priključke smijete davati na korištenje odnosno iznajmljivati samo osobama, koje su upoznate s ovim modelom i njegovim rukovanjem. Upute za uporabu dio su uređaja i moraju biti uvijek priložene.

Upotrebljavajte uređaj samo kad ste odmorni i u dobroj psiho-fizičkoj kondiciji. Ako ste narušenog zdravlja, trebali biste se konzultirati s liječnikom je li rad s uređajem moguć. Strojem se ne smije rukovati nakon uzimanja alkohola, droga ili lijekova koji ograničavaju sposobnost reagiranja.

Uređaj nikada ne smiju upotrebljavati djeca, osobe s ograničenim tjelesnim, senzoričkim ili duševnim sposobnostima ili nedovoljnim iskustvom i znanjem te osobe koje nisu upoznate s uputama za rad.

Nikada nemojte dopustiti da uređaj upotrebljavaju djeca ili osobe mlađe od 16 godina. Lokalnim odredbama može biti propisana minimalna starost korisnika.

Uređaj je dizajniran za privatnu uporabu.

Pozor – opasnost od nezgode!

Kosilica je namijenjena samo za košnju. Druga primjena nije dopuštena i može biti opasna ili uzrokovati štete na uređaju.

Kako fizičko zdravlje korisnika ne bi bilo ugroženo, kosilica se ne smije koristiti za sljedeće radove (nepotpuno nabranje):

- za obrezivanje grmlja, živice i žbunja,
- za rezanje puzavica,
- za održavanje travnjaka na krovnim nasadima i balkonskim žardinjerama,

- za sjeckanje i usitnjavanje obrezanih ostataka stabala i živice,
- za čišćenje staza (usisavanje, otpuhivanje),
- za poravnavanje povišenih neravnina, kao npr. krtičnjaka,
- za prijevoz odrezanih biljnih ostataka, osim u za to predviđenoj košari za travu.

Iz sigurnosnih razloga je zabranjena je svaka promjena na uređaju, izuzev stručne nadogradnje koju je dozvolio VIKING. I to dovodi do ukidanja prava na jamstvo. Informaciju o odobrenom priboru možete dobiti kod VIKING prodavača.

Zabranjena je svaka manipulacija na uređaju koja povećava snagu ili broj okretaja motora s unutarnjim izgaranjem, odnosno elektromotora.

S uređajem se ne smiju transportirati predmeti, životinje ili osobe, posebice djeca.

Kod uporabe na javnim mjestima, parkovima, sportskim igralištima, ulici i u poljoprivrednim i šumarskim pogonima potreban je poseban oprez.



Pažnja! Opasnost po zdravlje zbog vibracija! Pretjerana izloženost vibracijama može uzrokovati oštećenje krvožilnog

i živčanog sustava, naročito kod ljudi s problemima s krvotokom. Obratite se svom liječniku ako nastupe simptomi koje je moglo prouzročiti izlaganje vibracijama. Takvi simptomi uglavnom se javljaju u prstima, rukama ili ručnim zglobovima, a u njih se ubraja sljedeće (nepotpuni popis):

- gubitak osjeta,
- bolovi,
- slabost u mišićima,

- promijenjena boja kože,
- neugodni trnci.

4.2 Punjenje goriva – rukovanje benzinom



Opasnost po život!

Benzin je otrovan i lako zapaljiv.

Benzin čuvajte samo u odgovarajućim i ispitanim spremnicima (kanistrima). Poklopce za zatvaranje spremnika treba pravilno zavrnuti i čvrsto pritegnuti. Neispravni čepovi se zbog sigurnosnih razloga moraju zamijeniti.

Nikada nemojte upotrebljavati boce od pića ili slično za uklanjanje ili skladištenje pogonskih tvari poput goriva. Osobe, posebice djeca, mogli bi posegnuti za takvim bocama i piti iz njih.



Benzin držite podalje od iskri, otvorenog plamena, trajnog plamena, izvora topline i drugih zapaljivih izvora. Ne pušiti!

Gorivo punite samo na otvorenom, a za vrijeme ulijevanja goriva nemojte pušiti.

Prije punjenja goriva isključite motor s unutarnjim izgaranjem i ostavite ga da se ohladi.

Benzin treba uliti prije pokretanja motora s unutarnjim izgaranjem. Dok motor s unutarnjim izgaranjem radi ili ako je uređaj vruć, ne smijete otvarati zatvarač spremnika niti dolijevati benzin.

Spremnik za gorivo nemojte puniti do vrha, nego samo najviše do pribl. 4 cm ispod ruba grla za punjenje, kako bi gorivo imalo prostora za širenje.

Ako se benzin prelije, motor s unutarnjim izgaranjem pokrenite tek nakon što ste očistili benzinom onečišćenu površinu. Svaki pokušaj paljenja treba izbjegavati sve dok benzin ne ispari (obrišite ga suhom krpom).

Uvijek treba obrisati proliveno gorivo.

Ako benzin dospije na odjeću, ona se mora zamijeniti.

Nikada nemojte skladištiti uređaj unutar zgrade ako u spremniku ima benzina. Benzinske pare koje nastaju mogu doći u dodir s otvorenim plamenom ili iskrom i zapaliti se.

Ako treba isprazniti spremnik, učinite to na otvorenome.

4.3 Odjeća i oprema



Tijekom rada uvijek nosite čvrste cipele sa stabilnim donom. Nikada nemojte raditi bosu ili, primjerice u sandalama.



Prilikom održavanja i čišćenja, kao i prilikom transportiranja uređaja, nosite čvrste rukavice, a dugačku kosu svežite i zaštitite (maramom, kapom i sl.).



Prilikom oštrenja noža za košnju nosite odgovarajuće zaštitne naočale.

Uređaj stavljajte u pogon noseći dugačke hlače i usko pripijenu odjeću.

Nikada ne nosite široku odjeću koja bi se mogla zakvačiti za pokretne dijelove (upravljačka poluga) – ni nakit, kravate ili šalove.

4.4 Transport uređaja

Radite samo u zaštitnim rukavicama kako biste izbjegli ozljede na oštrim rubovima i vrućim dijelovima uređaja.

Nemojte transportirati uređaj dok motor s unutarnjim izgaranjem radi. Prije transporta isključite motor s unutarnjim izgaranjem, pričekajte da se nož zaustavi i izvucite utikač svjeće.

Uređaj transportirajte samo s kad je motor s unutarnjim izgaranjem hladan i kad u spremniku nema goriva.

Koristite odgovarajuća pomagala za preтовar (utovarne rampe, podizne naprave).

Na teretnoj površini, osigurajte uređaj i njegove prateće dijelove (npr. košaru za travu) dovoljno dimenzioniranim pričvrstnim sredstvima (remenje, užad itd.).

Prilikom podizanja i nošenja izbjegavajte kontakt s nožem za košnju.

Obratite pozornost na upute u poglavlju „Transport“. Tamo je opisano kako uređaj treba podizati, odn. vezati. (⇒ 12.)

Prilikom transporta uređaja poštuju lokalne zakonske propise, posebice one koji se odnose na sigurnost tereta kao i transport predmeta na utovarnoj površini.

4.5 Prije rada

Treba osigurati da s uređajem rade samo osobe, koje poznaju upute za uporabu.

Prije pokretanja uređaja provjerite nepropusnost sustava za gorivo, posebno vidljivih dijelova kao što su npr. spremnik za gorivo, poklopac spremnika za gorivo, spojevi crijeva. Ako su utvrđena propuštanja ili oštećenja, nemojte

pokretati motor s unutarnjim izgaranjem – **opasnost od požara!**

Uređaj je potrebno popraviti u ovlaštenom servisu prije ponovnog pokretanja.

Vodite računa o lokalno propisanim vremenima korištenja vrtnih uređaja s motorom s unutarnjim izgaranjem odnosno elektromotorom.

Provjerite cijelo zemljište na kojem se uređaj upotrebljava i uklonite kamenje, drvlje, žice, kosti i ostala strana tijela koja bi prilikom rada uređaja mogla biti izbačena u zrak. U visokoj travi lako je previdjeti prepreke (npr. panjevi, korijenje).

Stoga prije rada označite sva strana tijela (prepreke) skrivena u travnjaku, a koja nije moguće ukloniti.

Prije uporabe uređaja treba zamijeniti pokvarene, potrošene ili oštećene dijelove. Nečitke ili oštećene naljepnice s napomenama o opasnostima i upozorenjima na uređaju morate zamijeniti novima. Rezervne naljepnice i sve druge rezervne dijelove možete nabaviti kod ovlaštenog trgovca tvrtke VIKING.

Uređaj se smije upotrebljavati samo u stanju sigurnom za rad. Prije svakog puštanja u rad provjerite

- je li uređaj propisno montiran.
- nalaze li se rezni alat i cijela rezna jedinica (nož za košnju, pričvrсни elementi, kutija s nožem za košnju) u besprijekornom stanju. Posebno pazite na čvrst dosjed, oštećenja (urezi ili napuknuća) te istrošenost. (⇒ 11.5)
- je li poklopac spremnika pravilno navrnut.
- nalaze li se spremnik goriva i poklopac spremnika u besprijekornom stanju,

- nalaze li se sigurnosne naprave (npr. stremen za zaustavljanje motora, zaklopka za izbacivanje, kućište, upravljač, zaštitna rešetka) u besprijekornom stanju te funkcioniraju li pravilno.
- je li košara za travu neoštećena i potpuno montirana; oštećena košara za travu ne smije se upotrebljavati.
- je li zaporni vijak za ulje pravilno navrnut.

Po potrebi provedite sve nužne radove, odn. potražite ovlašteni servis. VIKING preporučuje VIKING ovlašteni servis.

4.6 Za vrijeme rada

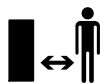

Nipošto nemojte raditi s uređajem dok se u području opasnosti nalaze životinje ili osobe, naročito djeca.

Sklopne i sigurnosne naprave montirane na uređaju ne smiju se skidati ili premošćivati. Osobito nipošto nemojte pričvrščivati stremen za zaustavljanje motora na upravljač (npr. vezanjem).



Pozor – opasnost od ozljeda!

Nemojte približavati ruke i noge rotirajućim dijelovima niti ih stavljati ispod njih. Nikada

nemojte dirati nož koji se okreće. Uvijek se držite podalje od otvora za izbacivanje.

Uvijek poštuajte sigurnu udaljenost koju nameće upravljač. Upravljač uvijek mora biti propisno montiran i ne smije se mijenjati. Nipošto nemojte pokretati uređaj dok je upravljač preklopljen.

Nikada nemojte pričvrščivati predmete na upravljač (npr. radnu odjeću).

Radite samo pri danjem svjetlu ili dobrom umjetnoj rasvjeti.

Ne radite s uređajem na kiši, nevremenu i posebice ako postoji opasnost od udara munje!

Na vlažnoj podlozi postoji zbog smanjene stabilnosti povećana opasnost od nezgode.

Treba raditi posebice oprezno da se ne biste poskliznuli. Ako je moguće, izbjegavajte uporabu uređaja na vlažnoj podlozi.

Ispušni plinovi:



Opasnost po život uslijed trovanja!

U slučaju mučnine, glavobolje, smetnji u vidu (npr. smanjivanje vidnog polja), slušnih smetnji, vrtoglavice, slabljenja sposobnosti koncentracije, odmah obustavite rad. Između ostalog, ovi simptomi mogu biti uzrokovani previsokom koncentracijom ispušnih plinova.



Uređaj proizvodi otrovne ispušne pare, čim je motor s unutarnjim izgaranjem uključen.

Ti plinovi sadrže otrovni ugljični monoksid, plin bez boje i mirisa, kao i ostale štetne tvari. Nikada nemojte pokretati motor s unutarnjim izgaranjem u zatvorenim ili slabo prozračenim prostorima.

Pokretanje:

Uređaj pokrećite s oprezom, slijedeći napomene u poglavlju „Puštanje uređaja u rad“. (⇒ 10.)

Vodite računa da noge budu dovoljno udaljene od reznog alata.

Pri pokretanju uređaj ne smije biti nagnut.

Stremen voznog pogona ne smije se aktivirati prilikom pokretanja.

Nemojte pokretati motor s unutarnjim izgaranjem ako kanal za izbacivanje nije pokriven zaklopkom za izbacivanje, odnosno košarom za travu.

Rad na obroncima:

Na obroncima uvijek radite u poprečnom, nikada u uzdužnom smjeru.

Ako korisnik prilikom košnje u uzdužnom smjeru izgubi kontrolu, uređaj kojim kosi mogao bi ga pregaziti.

Budite osobito oprezni kad na obronku mijenjate smjer kretanja.

Na obroncima uvijek vodite računa o stabilnosti. Izbjegavajte rad s uređajem na previše strmim obroncima.

Iz sigurnosnih razloga uređaj ne smijete upotrebljavati na obroncima na kojima nagib iznosi više od 25° (46,6 %).

Opasnost od ozljeda!

Nagib od 25° odgovara vertikalnom usponu od 46,6 cm na horizontalnoj dužini od 100 cm.

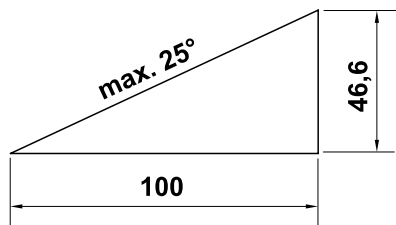

Kako biste osigurali dostatno podmazivanje motora s unutarnjim izgaranjem, prilikom uporabe uređaja na obroncima dodatno treba poštivati podatke iz priloženih uputa za uporabu motora s unutarnjim izgaranjem.

Primjena:



Opasnost od ozljeda!

Ruke i noge nikada nemojte stavljati iznad ili ispod rotirajućih dijelova ili na njih.



Nemojte pokušavati pregledavati nož dok kosilica radi. Nikada nemojte otvarati zaklopku za izbacivanje i/ili skidati košaru za travu dok se nož za košnju okreće. Rotirajući nož bi vas mogao ozlijediti.

Vodite uređaj samo brzinom hoda – prilikom rada nipošto nemojte trčati. Prebrzo vođenje uređaja povećava opasnost od ozljeda zbog spoticanja, poskliznuća itd.

Budite osobito oprezni kad okrećete uređaj ili ga vučete prema sebi.

Opasnost od spoticanja!

Uređaj upotrebljavajte s posebnim oprezom kada radite u blizini padina, rubova terena, jama i nasipa. Posebno pazite da udaljenost od takvih opasnih mjesta bude dovoljno velika.

Predmeti sakriveni u tratinjama (prskalice za travnjake, stupovi, ventili za vodu, temelji, električni vodovi itd.) moraju se zaobići. Nikada nemojte prelaziti preko takvih stranih predmeta.



STOP

Pazite na inercijski hod reznog alata nakon isključenja, čije zaustavljanje može potrajati i nekoliko sekundi.

Isključite motor s unutarnjim izgaranjem, pričekajte da se radni alat zaustavi i izvucite utikač svjeće

- kad napuštate uređaj, odnosno ostavljate ga bez nadzora,

- prije punjenja spremnika gorivom. Punite gorivo samo kad je motor s unutarnjim izgaranjem hladan.

Opasnost od požara!

- prije otpuštanja blokada ili uklanjanja začepjenja u kanalu za izbacivanje,
- prije podizanja i nošenja uređaja,
- prije transporta uređaja,
- prije provođenja radova na nožu za košnju,
- prije provjere ili čišćenja uređaja ili prije provođenja drugih radova na uređaju (npr. preklapanja upravljača),
- ako kosilica udari u strano tijelo ili ako počne neuobičajeno jako vibrirati. U tom slučaju provjerite uređaj, posebice reznu jedinicu (nož, vratilo noža, elemente za pričvršćenje noža) kako biste utvrdili ima li na njima oštećenja te provedite potrebne popravke prije ponovnog pokretanja uređaja i rada s uređajem.



Opasnost od ozljeda!

Jako vibriranje u pravilu je znak smetnje.

Kosilica se nipošto ne smije pokretati ako je koljenasto vratilo oštećeno ili svinuto, odnosno ako je nož za košnju oštećen ili svinut. Ako vam nedostaju potrebna znanja, prepustite potrebne popravke stručnjaku – VIKING preporučuje VIKING ovlaštenu servis.

Isključite motor s unutarnjim izgaranjem

- kad gurate uređaj od i do travnjaka na kojem ćete raditi,
- prije nego što ćete gurati uređaj po površini koja nije obrasla travom,

- prije otvaranja zaklopke za izbacivanje ili skidanja košare za travu,
- kad se uređaj mora nakrenuti radi transporta,
- prije namještanja visine reza.

4.7 Održavanje i popravci

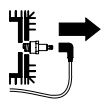

Prije početka radova čišćenja, namještanja, popravaka i održavanja uređaj odložite na čvrstoj, ravnoj podlozi, isključite motor s unutarnjim izgaranjem i ostavite da se ohladi te izvucite utikač svjeće.



Opasnost od ozljeda nožem za košnju!

Povlačenjem pokretačkog užeta započinje vrtnja radnog alata. Kad povlačite pokretačko uže, uvijek vodite računa o dovoljnoj udaljenosti od noževa za košnju (to posebice vrijedi za ruke i noge).

Ostavite uređaj da se ohladi, posebice prije obavljanja radova u području motora s unutarnjim izgaranjem, ispušnoj grani i ispušnom loncu. Mogu nastati temperature od 80° C i više. **Opasnost od opeklina!**

Neposredan kontakt s motornim uljem može biti opasan, osim toga motorno ulje se ne smije prolići.

VIKING preporuča da se punjenje motornog ulja, odnosno zamjena motornog ulja prepusti VIKING ovlaštenom servisu.

Čišćenje:

Cijeli uređaj se temeljito mora očistiti nakon svake primjene. (⇒ 11.2)

Očistite nataložene ostatke trave drvenim štapićem. Očistite donji dio kosilice četkom i vodom.

Prije postavljanja u položaj za čišćenje ispraznite spremnik goriva (npr. radom dok se ne isprazni).

Nikada nemojte koristiti visokotlačni čistač i prati uređaj pod tekućom vodom (npr. crijevom za zalijevanje vrta). Nemojte koristiti agresivna sredstva za čišćenje. Ona mogu oštetiti plastične i metalne dijelove, što može negativno utjecati na siguran rad VIKING uređaja.

Radi izbjegavanja opasnosti od požara, područje otvora zraka hlađenja, rebaraca hladnjaka i područje ispuha održavajte čistima od npr. trave, plame, mahovine, lišća ili iscurjele masti.

Radovi održavanja:

Smiju se provoditi samo radovi održavanja opisani u ovim uputama za uporabu, sve ostale radove povjerite ovlaštenom serviseru.

Ukoliko vam nedostaje potrebno znanje i potrebna pomoćna sredstva, obratite se **uvijek** vašem ovlaštenom serviseru. VIKING preporučuje obavljanje radova održavanja i popravaka samo kod VIKING ovlaštenih servisa.

VIKING ovlaštene serviseri redovito se školuju i raspolažu tehničkim informacijama.

Koristite samo alate, pribor ili priključne uređaje koje je VIKING odobrio za ovaj uređaj ili tehnički ekvivalentne dijelove. U protivnom postoji opasnost od nesretnih slučajeva koji mogu rezultirati ozljedama ili štetom na uređaju. U slučaju pitanja obratite se ovlaštenom trgovcu.

VIKING originalni alati, pribor i rezervni dijelovi su zbog svojih svojstava optimalni za uređaj i zahtjeve korisnika. VIKING

originalni rezervni dijelovi mogu se prepoznati po VIKING broju rezervnog dijela, po natpisu VIKING i eventualno po VIKING oznaci rezervnog dijela. Na malim dijelovima znak može stajati i sam.

Radi sigurnosti dijelove, koji provode gorivo (vod goriva, pipac za gorivo, spremnik goriva, zatvarač spremnika, priključci itd.) stručna osoba treba redovito provjeravati kako bi se utvrdilo ima li oštećenja i propusnih mjesta te ih po potrebi treba zamijeniti (VIKING preporuča VIKING ovlaštenu servis).

Održavajte naljepnice s upozorenjima i napomenama uvijek čistima i čitljivima. Oštećene ili izgubljene naljepnice treba zamijeniti novim originalnim znakovima koje možete nabaviti kod VIKING prodavača. Ukoliko se neki dio zamjenjuje novim dijelom, pazite da novi dio sadrži iste naljepnice.

Radove na reznoj jedinici poduzimajte samo s debelim radnim rukavicama i uz najveći oprez.

Pazite da sve matice, svornjaci i vijci, a posebice vijak noža, budu čvrsto zategnuti kako bi za vrijeme rada uređaj bio siguran.

Redovito provjeravajte cijeli uređaj i košaru za travu, posebice prije skladištenja (npr. prije zimske pauze) kako biste utvrdili ima li na njima znakova istrošenosti i oštećenja. Iz sigurnosnih razloga odmah zamijenite istrošene ili oštećene dijelove, tako da uređaj uvijek bude siguran za rad.

Nikada nemojte mijenjati osnovne postavke motora s unutarnjim izgaranjem i pretjerivati s brojem okretaja.

Ako su zbog održavanja skinuti dijelovi ili zaštitne naprave, treba ih odmah i propisno ponovno ugraditi.

4.8 Skladištenje kod duljeg nekoristenja

Pustite motor s unutarnjim izgaranjem da se ohladi prije odlaganja uređaja u zatvorenom prostoru.

Uređaj čuvajte s ispražnjenim spremnikom i zalihom goriva u zatvorenoj i dobro prozračenoj prostoriji.

Osigurajte da je uređaj zaštićen od neovlaštene uporabe (npr. djece).

Ukoliko treba isprazniti spremnik, npr. radi stavljanja izvan uporabe prije zimske pauze, pražnjenje spremnika za gorivo trebalo bi uslijediti samo na otvorenom (npr. radom dok se ne isprazni).

Uređaj temeljito očistite prije skladištenja (npr. zimska pauza).

Uređaj skladištite samo sa izvučenim utikačem svječića.

Uređaj skladištite u pogonski sigurnom stanju.

Prije prekrivanja pričekajte da se uređaj potpuno ohladi.

4.9 Odlaganje

Otpadni proizvodi poput starog ulja ili goriva, rabljenih maziva, filtara, akumulatora i sličnih potrošnih dijelova mogu štetiti ljudima, životinjama i okolišu te se stoga trebaju propisno zbrinuti.

Obratite se centru za recikliranje ili ovlaštenom servisu, da biste doznali, kako ispravno zbrinuti otpadne proizvode. VIKING preporuča VIKING ovlašteni servis.

Uređaj koji je odradio svoj radni vijek mora biti propisno zbrinut. Onesposobite uređaj prije zbrinjavanja. Radi sprječavanja nezgoda potrebno je demontirati kabel paljenja, isprazniti spremnik i ispustiti motorno ulje.

Opasnost od ozljeda nožem za košnju!
Nemojte kosilicu ostavljati bez nadzora, čak niti ako je stara ili neupotrebljiva. Vodite računa da se uređaj i, posebice, nož za košnju moraju čuvati izvan dohvata djece.

5. Opis simbola



Pozor!

Prije pokretanja uređaja pročitajte upute za uporabu.



Opasnost od ozljeda!

Udaljite treće osobe iz opasnog područja.

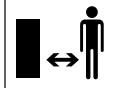

Opasnost od ozljeda!

Prije radova na reznom alatu, radova na održavanju i čišćenja izvucite utikač svječiće.

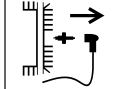

Opasnost od ozljeda!

Ruke i noge držite podalje od noževa!

Nakon isključivanja, rezni alat ima inercijski hod koji traje nekoliko sekundi (kočnica motora s unutarnjim izgaranjem/kočnica noža).

MB 248 T, MB 253 T:



Uključite vozni pogon.



START

Pokrenite motor s unutarnjim izgaranjem.

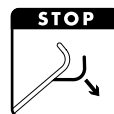

STOP

Ugasite motor s unutarnjim izgaranjem.

6. Opseg isporuke



Poz.	Opis	Kom.
A	Osnovni uređaj	1
B	Gornji dio košare za travu	1
C	Donji dio košare za travu	1
D	Okretna ručica	2
E	Vijak zaobljene glave	2
F	Vodilica užeta	1
	Upute za uporabu	1
	Upute za uporabu motora s unutarnjim izgaranjem	1

7. Priprema uređaja za rad

7.1 Općenito



Opasnost od ozljeda

Obratite pozornost na sigurnosne napomene u poglavlju „Za vašu sigurnost“ (⇒ 4.).

- Za sve opisane radove postavite uređaj na vodoravnu, ravnu i čvrstu podlogu.

7.2 Montaža upravljača



Opasnost od uklještenja!

Tijekom zavrtnanja obje okretne ručice (D), jednom rukom držite gornji dio upravljača (1) na najvišem mjestu.

- Umetnite vijak zaobljene glave (E) kroz vodilicu užeta (F).
- Objesite vodilicu užeta (F) na uže za zaustavljanje motora (2).
- **MB 248 T, MB 253 T:** Vodilicu užeta (F) također objesite na uže za uključivanje/isključivanje voznog pogona (3).
- Držite gornji dio upravljača (1) kako je prikazano, izvana za oba donja dijela upravljača (4).
- Umetnite vijak zaobljene glave (E) – lijevo s vodicom užeta (F), desno bez – iznutra kroz provrte i stegnite okretnim ručicama (D).

7.3 Vješanje i skidanje užeta za pokretanje



Vješanje:

- Izvucite utikač svjeće iz motora s unutarnjim izgaranjem.
- Pritisnite stremen za zaustavljanje motora (1) prema upravljaču i držite ga.
- Polako izvucite uže za pokretanje (2) i objesite ga u vodilicu užeta (3).
- Polako pustite uže za pokretanje (2) i stremen za zaustavljanje motora (1).
- Nataknite utikač svjeće.

Skidanje:

- Izvucite utikač svjeće iz motora s unutarnjim izgaranjem.
- Pritisnite stremen za zaustavljanje motora (1) prema upravljaču i držite ga.
- Polako izvucite uže za pokretanje (2) i skinite ga sa vodilice užeta (3).
- Polako vraćajte uže za pokretanje (2) i pustite stremen za zaustavljanje motora (1).
- Nataknite utikač svjeće.

7.4 Preklapanje gornjeg dijela upravljača



Gornji dio upravljača (1) može se preklopiti radi uštede prostora prilikom transporta i skladištenja.



Opasnost od ozljeda!

Prije preklapanja ugastite motor s unutarnjim izgaranjem i izvucite utikač svjeće.

Gornji dio upravljača (1) ne smije biti opterećen dodatnom težinom (npr. da radna odjeća visi preko gornjeg dijela upravljača).

Opasnost od uklještenja!

Gornji dio upravljača (1) može se samostalno preklopiti ako otpustite obje okretne ručice (3). Stoga prije otpuštanja obje okretne ručice (3) čvrsto držite gornji dio upravljača (1) na najvišem mjestu.

- Oslobodite uže za pokretanje. (⇒ 7.3)
- Otpustite okretnu ručicu (3) na obje strane (odvrtanjem suprotno od kretanja kazaljke na satu).
- Polako preklopite gornji dio upravljača (1) prema naprijed.

7.5 Sastavljanje košare za travu



- Postavite gornji dio košare za travu (B) na donji dio košare za travu (C).
- Provjerite ima li pravilan dosjed: Spojnice (1) moraju se nalaziti točno iznad otvora (2). Sve spojnice (1) i vodeći klinovi (3) moraju se nalaziti iznutra. Gornji dio košare za travu (B) mora izvana potpuno obuhvatiti donji dio košare za travu (C).
- Utisnite spojnice (1) laganim pritiskom izvana u otvore (2) u donjem dijelu košare za travu, počevši straga od sredine.

7.6 Skidanje i vješanje košare za travu



Opasnost od ozljeda!

Prije vješanja i skidanja košare za travu motor s unutarnjim izgaranjem mora se ugasiti!

Vješanje:

- Otvorite zaklopku za izbacivanje (1) i držite je.
- Objesite košaru za travu (2) pridržnim elementima (3) u prihvate (4) na poledini uređaja. Vodite računa da poklopac (5) bude pravilno zatvoren.
- Pustite zaklopku za izbacivanje (1).

Skidanje:

- Otvorite zaklopku za izbacivanje (1) i držite je.
- Podignite košaru za travu (2) i skinite je prema natrag.
- Polako zatvorite zaklopku za izbacivanje (1).

7.7 Centralno podešavanje visine reza



Opasnost od ozljeda!

Ugasite motor s unutarnjim izgaranjem prije podešavanja visine reza.

Moguće je namjestiti 7 različitih visina reza između **25 mm** i **75 mm**.

Stupanj visine reza 1:
najniža visina reza

Stupanj visine reza 7:
najviša visina reza

- Pritisnite polugu za namještanje visine reza (1) jednom rukom prema stražnjem kotaču (2) i držite je.
- Postavite polugu za namještanje visine reza (1) u željeni položaj.
- Polako pustite polugu za namještanje visine reza (1) i pustite je da uskoči.

7.8 Gorivo i motorno ulje



Opasnost od ozljeda!

Poštujte upozorenja u poglavlju „Za vašu sigurnost“. (⇒ 4.)



Izbjegnite štete na uređaju!

Prije prvog pokretanja ulijte motorno ulje (pogledajte upute za uporabu motora s unutarnjim izgaranjem). VIKING preporučuje da prilikom punjenja motornog ulja upotrijebite odgovarajuće pomagalo (npr. lijevak). Pomagalo za punjenje nije sadržano u opsegu isporuke.

Motorno ulje:

Informacije o odobrenom motornom ulju i količini punjenja pronaći ćete u uputama za uporabu motora s unutarnjim izgaranjem. Redovito provodite kontrolu razine ulja (pogledajte upute za uporabu motora s unutarnjim izgaranjem). Treba izbjegavati da razina ulja bude ispod ili iznad propisane razine.

Gorivo:

Preporuka:
Svježe gorivo priznate marke.
Podatke o kvaliteti goriva (broj oktana) možete naći u uputama za uporabu motora s unutarnjim izgaranjem;

– Bezolovni benzin



Za punjenje goriva trebalo bi upotrijebiti lijevak (nije u opsegu isporuke).

8. Sigurnosne naprave

Uređaj je opremljen brojnim sigurnosnim napravama radi sigurne upotrebe i zaštite od nestručnog rukovanja.



Opasnost od ozljeda!

Ako dođe do kvara na određenoj sigurnosnoj napravi, uređaj se ne smije stavljati u pogon. Obratite se ovlaštenom servisu, VIKING preporučuje ovlaštenu servis tvrtke VIKING.

8.1 Zaštitne naprave

Kosilica je opremljena zaštitnim napravama koje sprječavaju nehotični kontakt s nožem za košnju i izbačenom pokošenom travom. Tu se ubrajaju kućište, zaklopka za izbacivanje, košara za travu i pravilno montiran upravljač.

8.2 Stremen za zaustavljanje motora

Kosilica je opremljena napravom za zaustavljanje motora.

Tijekom rada se motor s unutarnjim izgaranjem gasi puštanjem stremena za zaustavljanje.

Motor s unutarnjim izgaranjem i nož zaustavljaju se u roku od 3 sekunde.



Opasnost od ozljeda!

Ako je zaustavno vrijeme noža veće, uređaj više nemojte upotrebljavati i odnesite ga u servis.

Mjerenje zaustavnog vremena

Nakon pokretanja motora s unutarnjim izgaranjem nož se okreće i čuje se kao zvuk vjetra. Zaustavno vrijeme odgovara trajanju zvuka vjetra nakon gašenja motora s unutarnjim izgaranjem, te se može mjeriti kronometrom, tzv. štopericom.

9. Napomene uz rad

Lijepu i gustu travu dobivate

- ako uvijek kosite na maloj brzini.
- ako često kosite travnjak i održavate kratku travu.
- ako u vrućoj i suhoj klimi ne kosite travu prekratko, budući da je inače Sunce prži i ona postaje neugledna.
- ako kosite oštrim noževima za košnju – stoga redovito oštrite noževe (ovlašteni servis).
- ako redovito mijenjate smjer košnje.

10. Pokretanje uređaja

10.1 Pokretanje motora s unutarnjim izgaranjem



Izbjegnite štete na uređaju!

Nemojte pokretati motor s unutarnjim izgaranjem u visokoj travi, odnosno na najnižoj visini reza. To bi moglo prouzročiti otežano pokretanje. Nakon pokretanja motor s unutarnjim izgaranjem radi s optimalnim radnim brojem okretaja zahvaljujući fiksno podešenom gasu.

Postupak pokretanja ako je motor s unutarnjim izgaranjem hladan:

- **Samo za MB 248, MB 248 T:**
Tri puta pritisnite napravu za dobavu goriva (1).
- Pritisnite stremen za zaustavljanje motora (2) prema upravljaču i držite ga.
- Polako izvucite užu za pokretanje (3) do kompresijskog otpora. Zatim snažno i brzo povucite za jednu duljinu ruke. Polako vratite užu za pokretanje (3) tako da se opet može namotati. Ponavljajte postupak sve dok se motor s unutarnjim izgaranjem ne pokrene.

Postupak pokretanja ako je motor s unutarnjim izgaranjem topao:



Izbjegnite štete na uređaju!

Ako je motor s unutarnjim izgaranjem topao, naprava za dobavu goriva više se ne mora pritiskati.

Međutim, vodite računa da se na vrlo hladnom vremenu motor s unutarnjim izgaranjem može brzo ohladiti.

- Postupak pokretanja je isti kao da se radi o hladnom motoru s unutarnjim izgaranjem.
Samo za MB 248, MB 248 T:
Naprava za dobavu goriva (1) ne mora se pritiskati.

10.2 Gašenje motora s unutarnjim izgaranjem



Ugasite motor s unutarnjim izgaranjem puštanjem stremena za zaustavljanje motora (15).

Motor s unutarnjim izgaranjem i nož za košnju zaustavljaju se nakon kratkog zaustavnog vremena.

10.3 Stremen za uključivanje/isključivanje voznog pogona (MB 248 T, MB 253 T)



Uključivanje voznog pogona:

- Pokrenite motor s unutarnjim izgaranjem. (⇒ 10.1)
- Povucite stremen za uključivanje/isključivanje voznog pogona (1) prema upravljaču i držite ga. Vozni pogon se uključuje i kosilica se počinje kretati prema naprijed.

Isključivanje voznog pogona:

- Pustite stremen za uključivanje/isključivanje voznog pogona (1). Vozni pogon se isključuje i kosilica se zaustavlja. Motor s unutarnjim izgaranjem radi i dalje.

10.4 Pokazivač razine napunjenosti



Na gornjem dijelu košare za travu nalazi se pokazivač razine napunjenosti (1).

Zračna struja koja nastaje rotacijom noža za košnju i koja omogućava punjenje košare za travu, podiže pokazivač razine napunjenosti (2):

Košara za travu puni se pokošenom travom.

Kako se košara puni travom, tako se ta zračna struja smanjuje i pokazivač razine napunjenosti se spušta (3):

- Ispraznite punu košaru za travu (⇒ 10.5).

10.5 Pražnjenje košare za travu



Opasnost od ozljeda!

Zbog sigurnosnih razloga ugasisite motor s unutarnjim izgaranjem prije pražnjenja košare za travu.

- Skinite košaru za travu. (⇒ 7.6)
- Držite košaru za travu za ručku (1) i ručku (2) te ispraznite pokošenu travu.
- Vodite računa da poklopac (3) bude pravilno zatvoren. Objesite košaru za travu. (⇒ 7.6)

11. Održavanje

11.1 Općenito



Opasnost od ozljeda!

Obratite pozornost na sigurnosne napomene u poglavlju „Za vašu sigurnost“ (⇒ 4.).

Godišnje održavanje koje obavlja ovlaštenu servis:

Kosilicu bi jednom godišnje trebao provjeriti ovlaštenu servis. VIKING preporučuje ovlaštenu servis tvrtke VIKING.

11.2 Čišćenje uređaja



Interval održavanja:

Nakon svake uporabe



Opasnost od ozljeda!

Ugasisite motor s unutarnjim izgaranjem i izvucite utikač svjeće.

Prije postavljanja uređaja u položaj za čišćenje ispraznite spremnik goriva (pustite uređaj da radi dok se spremnik ne isprazni).

Položaj za čišćenje:

- Izaberite stupanj visine reza 1. (⇒ 7.7)
- Otpustite gornji dio upravljača (1) odvrtanjem obje okretne ručice (2).
- Otvorite zaklopku za izbacivanje i držite je.
- Podižite uređaj u položaj za čišćenje sve dok ne bude samostalno stajao u tom položaju.

11.3 Motor s unutarnjim izgaranjem

Interval održavanja:

Pogledajte upute za uporabu motora s unutarnjim izgaranjem.

Opće napomene:

Obratite pažnju na napomene za rukovanje i održavanje koje možete naći u priloženim uputama za uporabu motora s unutarnjim izgaranjem.

Za dugi vijek uporabe osobito su važni dostatna razina ulja te redovita zamjena filtera ulja i zraka.

Preporučene intervale za zamjenu ulja te informacije o motornom ulju i potrebnoj količini također možete pronaći u uputama za uporabu motora s unutarnjim izgaranjem.

Rashladna rebra moraju se stalno održavati čistima kako bi se osiguralo dovoljno hlađenje motora s unutarnjim izgaranjem.

11.4 Provjera granice istrošenosti noža za košnju



Opasnost od ozljeda!

Obratite pozornost na sigurnosne napomene u poglavlju „Za vašu sigurnost“ (⇒ 4.).

Interval održavanja:

Prije svake uporabe.



Opasnost od ozljeda!

Istrošeni nož za košnju može se slomiti i prouzročiti teške ozljede. Stoga se obavezno treba pridržavati uputa za održavanje noževa.

Noževi za košnju različito se troše, ovisno o mjestu uporabe i trajanju primjene. Ako se uređaj koristi na pješčanoj podlozi, odnosno često u suhim uvjetima, tada je nož za košnju više izložen opterećenju i troši se brže od prosjeka.

Postupak provjere:

Prije svake provjere, nož za košnju (1) treba temeljito očistiti.

- Postavite uređaj u položaj za čišćenje. (⇒ 11.2)

Debljina noža za košnju:

Debljina noža (A) mora na svakom mjestu iznositi barem **2 mm**. Najvažnija mjesta označena su na slici. (Provjera pomičnom mjerkom za noževe).

Granica istrošenosti oštrica:

Oštrice se oštrenjem smiju smanjiti maksimalno za **5 mm** – razmak (B). U svrhu kontrole postavite ravnalo (2) na prednji rub noža (3) i provjerite istrošenost.

11.5 Održavanje noža za košnju



Opasnost od ozljeda!

Obratite pozornost na sigurnosne napomene u poglavlju „Za vašu sigurnost“. (⇒ 4.)

Preporučujemo da oštrenje noža za košnju prepustite ovlaštenom servisu.

Demontaža noža za košnju:

Prilikom demontaže koristite drveni blok (1) (oko 60 x 60 mm) kojim ćete poduprijeti nož za košnju (2).

- Otpustite i odvrnite vijak noža (3). Skinite vijak noža (3), podlošku (4) i nož za košnju (2).

Oštrenje noževa za košnju:



Opasnost od ozljeda!

Za vrijeme oštrenja uvijek treba nositi zaštitne naočale i rukavice.

- Prilikom oštrenja hladite nož za košnju, npr. vodom. Ne smije se pojaviti plava boja jer se inače smanjuje sposobnost rezanja.
- Ravnomjerno oštrite nož za košnju kako bi se izbjegle vibracije zbog neravnoteže.
- Potrebno je održavati kut reza od **30°**.
- Prilikom oštrenja vodite računa o granicama istrošenosti.



Opasnost od ozljeda!

Nož za košnju mora se zamijeniti ako se mogu vidjeti urezi ili napuknuća, ili ako je dostignuta granica istrošenosti (⇒ 11.4).

Montaža noža za košnju:

Prilikom montaže koristite drveni blok (1) kojim ćete podupirati nož za košnju (2).



Spojnice na donjoj strani noža za košnju sprječavaju pogrešnu montažu.

- Premažite vijak noža (3) sredstvom **Loctite 243**.
- Montirajte nož za košnju (2) na čahuru noža (5) tako da uzdignuti rubovi budu okrenuti prema gore.

- Postavite sigurnosnu podlošku (4) i stegnite vijkom noža (3) s **60 - 65 Nm**.



Opasnost od ozljeda!

Propisani moment pritezanja vijka noža mora se poštivati. Sigurnosna podloška (4) mora se zamijeniti prilikom svake montaže noža. Vijak noža (3) mora se zamijeniti prilikom svake zamjene noža.

11.6 Skladištenje (zimski pauza)

Ako se uređaj neće upotrebljavati duže vrijeme (zimski pauza), treba obratiti pozornost na sljedeće točke:

- Temeljito očistite sve vanjske dijelove uređaja.
- Dobro nauljite, odnosno namastite sve pokretne dijelove.
- Ispraznite spremnik za gorivo i rasplinjač (npr. pustite uređaj da radi dok se ne isprazne).
- Odvrnite svječicu (pogledajte upute za uporabu motora s unutarnjim izgaranjem) i kroz otvor za svječicu ulijte oko 3 cm³ motornog ulja u motor s unutarnjim izgaranjem. Nekoliko puta provrtite motor s unutarnjim izgaranjem bez svječice (povucite užu za pokretanje).



Opasnost od požara!

Zbog opasnosti od zapaljenja udaljite utikač svječice od otvora za svječicu.

- Ponovno uvrnite svječicu (pogledajte upute za uporabu motora s unutarnjim izgaranjem).

- Provedite zamjenu ulja (pogledajte upute za uporabu motora s unutarnjim izgaranjem).
- Skladištite uređaj u suhoj, zatvorenoj prostoriji u kojoj nema puno prašine. Vodite računa da se nalazi izvan dohvata djece.

12. Transport

12.1 Transport



Opasnost od ozljeda!

Prije transporta obratite pozornost na poglavlje „Za vašu sigurnost“.
(⇒ 4.)

Nosite uređaj samo uz pomoć još jedne osobe. Pri tome uvijek obucite odgovarajuću zaštitnu odjeću (zaštitne cipele, čvrste rukavice).

Prije podizanja, odn. transporta izvucite utikač svječiće.

Podizanje ili nošenje uređaja:

- Podižite, odnosno nosite uređaj isključivo na točki za pridržavanje (1) i za gornji dio upravljača (2), odnosno ako je gornji dio upravljača preklapljen, za oba donja dijela upravljača (3) (pogledajte sliku ).

Transport uređaja:



Opasnost od ozljeda!

Vežite uređaj samo ako stoji na sva četiri kotača. U ovom položaju nož za košnju nije izložen i ne može doći do curenja motornog ulja ili goriva (pogledajte sliku ).

Prilikom transporta na teretnoj površini (prikolica, osobno vozilo itd.) osigurajte uređaj od klizanja odgovarajućim i dovoljno dimenzioniranim pričvrstnim sredstvima. Pričvrstite užad, odnosno remenje na sljedećim točkama uređaja:

- prednji kotač, stražnji kotač
- donji dijelovi upravljača

13. Minimaliziranje trošenja i izbjegavanje šteta

Važne napomene za održavanje i njegu skupine proizvoda

Benzinska kosilica

Za materijalne štete i štete nanesene osobama koje su nastale zbog nepoštivanja napatka u uputama za rukovanje, posebice u svezi sa sigurnošću, rukovanjem i održavanjem ili zbog uporabe neodobrenih dogradnih ili rezervnih dijelova, tvrtka VIKING ne preuzima odgovornost.

Molimo vas da svakako obratite pozornost na sljedeće važne napomene kako biste izbjegli štete i pretjerano trošenje na vašem VIKING uređaju:

1. Potrošni dijelovi

Neki dijelovi VIKING uređaja podliježu uobičajenom trošenju čak i pri pravilnoj uporabi te se, ovisno o načinu i duljini uporabe, moraju pravovremeno zamijeniti.

U to se, između ostalog, ubrajaju:

- Nož
- Košara za travu
- Klinasti remen (MB 248 T, MB 253 T)

2. Poštivanje specifikacija navedenih u ovim uputama za uporabu

Korištenje, održavanje i skladištenje VIKING uređaja morate dosljedno provoditi kako je opisano u ovom priručniku. Za bilo kakvu štetu koja je nastala uslijed nepoštivanja sigurnosnih mjera te napomena za rukovanje i održavanje odgovornost snosi sam korisnik.

To se osobito odnosi na:

- izmjene na proizvodu koje VIKING nije odobrio.
- uporabu pogonskih tvari koje VIKING nije odobrio (za maziva, benzin i motor s unutarnjim izgaranjem pogledajte specifikacije proizvođača).
- uporabu alata ili pribora koji nije dozvoljen, prikladan za uređaj ili je loš po kvaliteti.
- neprimjerenu, odnosno neodgovarajuću uporabu proizvoda.
- uporabu proizvoda u sportske ili natjecateljske svrhe.
- posljedične štete nastale uporabom proizvoda s neispravnim dijelovima.

3. Radovi na održavanju

Redovito provodite sve radove navedene u poglavlju "Održavanje".

Ako korisnik ne može sam obaviti radove održavanja, treba se obratiti ovlaštenom servisu.

VIKING preporučuje da obavljanje radova na održavanju i popravke prepustite ovlaštenom servisu tvrtke VIKING.

Ovlašteni serviseri tvrtke VIKING redovito se školuju i raspolažu tehničkim informacijama.

Nepoštivanje navedenih mjera može prouzročiti štete za koje, u tom slučaju, odgovornost snosi sam korisnik.

Između ostalog, u to se ubrajaju:

- korozija i druga oštećenja koja su nastala zbog neodgovarajućeg skladištenja uređaja.
- štete na uređaju uslijed uporabe rezervnih dijelova slabije kvalitete.
- štete nastale kao posljedica nepravodobnog ili nedovoljnog održavanja, odnosno štete nastale zbog održavanja ili popravaka koji nisu obavljani u ovlaštenim servisnim radionicama.

14. Zaštita okoliša



Pokošena trava se ne baca u otpad nego se kompostira.

Pakiranje, uređaj i dodatni pribor proizvedeni su od reciklirajućih materijala i u skladu s time ih treba zbrinuti.

Razdvojeno, ekološko zbrinjavanje ostataka materijala potiče ponovno korištenje sirovina. Iz tog se razloga uređaj zbrinjava na odgovarajući način nakon isteka uobičajenog vijeka trajanja. Kod zbrinjavanja obratite pozornost na upute u poglavlju „Zbrinjavanje“ (⇒ 4.9).

Za informacije o pravilnom zbrinjavanju bačenih proizvoda obratite se svom centru za recikliranje ili svom ovlaštenom trgovcu.

15. Uobičajeni rezervni dijelovi

Nož za košnju MB 248, MB 248 T

6350 702 0102

Nož za košnju MB 253, MB 253 T

6371 702 0102

Vijak noža

9008 319 9028

Sigurnosna podloška

0000 702 6600



Pričvrtni elementi noža za košnju (npr. vijak noža) moraju se zamijeniti prilikom zamjene, odnosno montaže noža. Rezervni dijelovi mogu se nabaviti kod VIKING Specijaliziranog trgovca.

16. EU izjava o usklađenosti proizvođača

Mi,

VIKING GmbH
Hans Peter Stihl-Straße 5
A 6336 Langkampfen/Kufstein

izjavljujemo da stroj

Kosilica, ručno vođena s motorom s unutarnjim izgaranjem (MB)

Marka: VIKING
Tip: MB 248.3

Serijska oznaka: 6350

Tip: MB 253.1
MB 253.1 T

Serijska oznaka: 6371

ispunjava sljedeće EZ direktive:
97/68/EC, 2000/14/EC, 2004/108/EC,
2006/42/EC

Proizvod je razvijen u skladu sa sljedećim normama:
EN ISO 5395-1, EN ISO 5395-2

Primijenjeni postupak procjene usklađenosti:
Dodatak VIII (2000/14/EC)

Naziv i adresa prijavljenog tijela:

TÜV Rheinland LGA Products GmbH
Tillystraße 2
D-90431 Nürnberg

Izrada i pohrana tehničke dokumentacije:
Sven Zimmermann
VIKING GmbH

Godina proizvodnje i serijski broj navedeni su na tipskoj pločici uređaja.

MB 248.3, MB 248.3 T

Izmjerena razina zvučne snage:
95,2 dB(A)

Garantirana razina zvučne snage:
96 dB(A)

MB 253.1, MB 253.1 T

Izmjerena razina zvučne snage:
97,0 dB(A)

Garantirana razina zvučne snage:
98 dB(A)

Langkampfen,
2015-01-02 (GGGG-MM-DD)

VIKING GmbH

Sven Zimmermann

Voditelj Odjela konstrukcije

VIKING GmbH obvezuje se da će preko svog uvoznika opskrbljivati tržište rezervnim dijelovima i servisom u sljedećih 7 godina. Uvoznik je trenutno UNIKOMERC - UVOZ d.o.o.

17. Tehnički podaci

MB 248.3 / MB 248.3 T:

Serijska oznaka:	6350
Motor s unutarnjim izgaranjem, izvedba:	4-taktni motor s unutarnjim izgaranjem
Tip motora:	B&S Series 450
Nazivna snaga pri nazivnom broju okretaja:	1,6 - 2900 kW-o/min
Obujam:	125 ccm
Spremnik za gorivo:	0,8 l
Vrsta rezne naprave:	Ravni nož
Širina reza:	46 cm
Broj okretaja rezne naprave:	2900 o/min
Izlazni broj okretaja motora:	2900 o/min
Prema direktivi 2000/14/EC:	
Garantirana razina zvučne snage L_{WAd}	96 dB(A)
Prema direktivi 2006/42/EC:	
Razina zvučnog tlaka na radnom mjestu L_{pA}	85 dB(A)
Nesigurnost K_{pA}	1 dB(A)

MB 248.3 / MB 248.3 T:

Navedena karakteristična vrijednost vibracija prema EN 12096:	
Izmjerena vrijednost a_{hw}	4,85 m/s ²
Nesigurnost K_{hw}	2,43 m/s ²
Mjerenje prema EN 20643	
D/Š/V:	155/52/106 cm
Težina:	26/28 kg

MB 253.1 / MB 253.1 T:

Serijska oznaka:	6371
Motor s unutarnjim izgaranjem, izvedba:	4-taktni motor s unutarnjim izgaranjem
Tip motora:	B&S Series 625
Nazivna snaga pri nazivnom broju okretaja:	2,2 - 2800 kW-o/min
Obujam:	150 ccm
Spremnik za gorivo:	0,8 l
Vrsta rezne naprave:	Ravni nož
Širina reza:	51 cm
Broj okretaja rezne naprave:	2800 o/min
Izlazni broj okretaja motora:	2800 o/min
Prema direktivi 2000/14/EC:	
Garantirana razina zvučne snage L_{WAd}	98 dB(A)
Prema direktivi 2006/42/EC:	
Razina zvučnog tlaka na radnom mjestu L_{pA}	85 dB(A)
Nesigurnost K_{pA}	2 dB(A)

MB 253.1 / MB 253.1 T:

Navedena karakteristična vrijednost vibracija prema EN 12096:	
Izmjerena vrijednost a_{hw}	5,00 m/s ²
Nesigurnost K_{hw}	2,50 m/s ²
Mjerenje prema EN 20643	
D/Š/V:	160/55/106 cm
Težina:	27/29 kg

MB 248.3 / MB 248.3 T MB 253.1 / MB 253.1 T:

Sigurnosna naprava:	Zaustavljanje motora
Pokretačka naprava:	Pokretanje užem
Moment pritezanja vijka noža:	60 - 65 Nm
Pogon na stražnje kotače (MB 248.3 T/ MB 253.1 T)	1 stupanj prijenosa za vožnju prema naprijed
Dimenzije prednjih kotača:	180 mm
Dimenzije stražnjih kotača:	200 mm
Visina reza:	25 - 75 mm
Zapremina košare za travu:	55 l

18. Traženje pogrešaka

- ✖ Eventualno potražite ovlaštenu servis, VIKING preporučuje ovlaštenu servis tvrtke VIKING.
- 📖 Razina motornog ulja (vidi upute za uporabu motora s unutarnjim izgaranjem).

Smetnje:

Motor s unutarnjim izgaranjem se ne pokreće.

Mogući uzrok:

- Stremen za zaustavljanje motora nije aktiviran.
- Nema goriva u spremniku; vod goriva začepljen.
- Loše, onečišćeno ili staro gorivo u spremniku.
- Zračni filter prljav.
- Utikač svjeće izvučen iz svjeće; kabel za paljenje loše pričvršćen na utikaču.
- Svjećica začađena ili oštećena; pogrešan razmak elektroda.
- Naprava za dobavu goriva nije aktivirana (MB 248, MB 248 T).

Pomoć:

- Pritisnite stremen za zaustavljanje motora i držite ga. (⇒ 10.1)
- Dopunite gorivo; očistite vod goriva. ✘
- Uvijek upotrijebite svježe gorivo priznate marke, bezolovni benzin; očistite rasplinjač. ✘
- Očistite zračni filter. ✘
- Nataknite utikač svjeće; provjerite spoj između kabela paljenja i utikača. ✘
- Očistite ili zamijenite svjećicu; namjestite razmak elektroda. ✘
- Prije pokretanja 3 puta pritisnite napravu za dobavu goriva. (⇒ 10.1)

Smetnja:

Otežano pokretanje ili slabljenje snage motora s unutarnjim izgaranjem.

Mogući uzrok:

- Kućište kosilice začepljeno.
- Košnja na pre niskom stupnju visine reza, odnosno kretanje je prebrzo u odnosu na visinu reza.

- Voda u spremniku za gorivo ili u rasplinjaču; rasplinjač je začepljen.
- Spremnik za gorivo prljav.
- Zračni filter prljav.
- Svjećica začađena.

Pomoć:

- Očistite kućište kosilice (izvucite utikač svjećice!). (⇒ 11.2)
- Namjestite višu visinu reza, odnosno smanjite brzinu kretanja. (⇒ 7.7)
- Ispraznite spremnik za gorivo, očistite vod goriva i rasplinjač. ✘
- Očistite spremnik za gorivo. ✘
- Očistite zračni filter. ✘
- Očistite svjećicu. ✘

Smetnje:

Motor s unutarnjim izgaranjem previše se zagrijava.

Mogući uzrok:

- Preniska razina ulja u motoru s unutarnjim izgaranjem.
- Rashladna rebra prljava.

Pomoć:

- Zamijenite motorno ulje. (⇒ 7.8)
- Očistite rashladna rebra. (⇒ 11.2)

Smetnje:

Snažne vibracije za vrijeme rada.

Mogući uzrok:

- Rezna jedinica neispravna.
- Pričvršćenje motora s unutarnjim izgaranjem labavo.

Pomoć:

- Provjerite nož za košnju, vratilo noža i elemente za pričvršćenje noža (vijak noža i sigurnosnu podlošku) i po potrebi ih popravite. ✘
- Stegnite vijke za pričvršćenje motora s unutarnjim izgaranjem. ✘

Smetnje:

Neuredan rez, trava žuti

Mogući uzrok:

- Nož za košnju je tup ili istrošen

Pomoć:

- Naoštrite ili zamijenite nož za košnju (⇒ 11.4), (⇒ 11.5), ✘

19. Servisni plan

19.1 Potvrda predaje

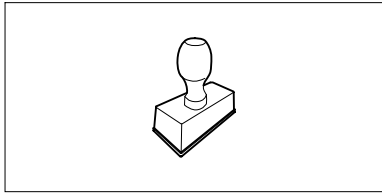
Model:	_____
Serijski broj:	_____
Datum:	____/____/____
	
Sljedeći servis	
Datum:	____/____/____

19.2 Potvrda servisa

Prilikom radova održavanja dajte ove upute za uporabu svom ovlaštenom VIKING serviseru. On na označenim poljima potvrđuje da su provedeni servisni radovi.



17

 Datum obavljenog servisa

 Datum sljedećeg servisa

God. klient!

Pateicamies par uzņēmuma VIKING kvalitatīvā izstrādājuma iegādi!

Šis produkts ir izgatavots, izmantojot modernākās ražošanas metodes un veicot vispusīgas kvalitātes pārbaudes, jo mēs savu mērķi uzskatām par sasniegtu tikai tad, ja esat apmierināts ar iegādāto ierīci.

Ja Jums rodas jautājumi par iegādāto ierīci, lūdzu, vērsieties pie sava izplatītāja vai tieši mūsu uzņēmuma realizācijas nodaļā.

Patīkamu darbu ar VIKING ierīci Jums novēl!

Dr. Peter Pretzsch

Uzņēmuma vadītājs

1. Satura rādītājs

Par šo lietošanas pamācību	155
Vispārīga informācija	155
Norādījumi lietošanas pamācības lasīšanai	156
Ierīces apraksts	156
Jūsu drošībai	156
Vispārīga informācija	156
Degvielas iepilde – rīcība ar benzīnu	157
Apģērbs un aprīkojums	158
Ierīces transportēšana	158
Pirms darba	158
Darba laikā	159
Apkope un remonts	160
Uzglabāšana ilgākos ekspluatācijas starplaikos	161
Utilizācija	162
Simbolu apraksts	162
Piegādes komplekts	162
Ierīces sagatavošana darbam	162
Vispārīga informācija	162
Vadības roktura montāža	163
Startera troses iekabināšana un izkabināšana	163
Vadības roktura augšējās daļas noliekšana	163
Zāles savācējgroza montāža	163
Zāles savācējgroza noņemšana un iekarīšana	163
Centrālā pļaušanas augstuma regulēšana	164
Degviela un motoreļļa	164
Drošības ierīces	164
Drošības aprīkojums	164
Motora apstādināšanas rokturis	164

Norādījumi par darbu	165
Ierīces sagatavošana darbam	165
Iekšdedzes motora iedarbināšana	165
Iekšdedzes motora izslēgšana	165
Piedziņas svira (MB 248 T, MB 253 T)	165
Savāktās zāles daudzuma indikators	165
Zāles savācējgroza iztukšošana	166
Apkope	166
Vispārīga informācija	166
Ierīces tīrīšana	166
Iekšdedzes motors	166
Pļaušanas nažu nodiluma robežas pārbaude	166
Pļaušanas asmens apkope	167
Glabāšana (dīkstāve ziemā)	167
Transportēšana	167
Transportēšana	167
Nodiluma samazināšana un bojājumu novēršana	168
Vides aizsardzība	168
Parastās rezerves daļas	169
Ražotāja CE atbilstības deklarācija	169
Tehniskie parametri	169
Darbības traucējummeklēšana	170
Apkopes grafiks	171
Nodošanas apstiprinājums	171
Apkopes apstiprinājums	171

2. Par šo lietošanas pamācību

2.1 Vispārīga informācija

Šī lietošanas pamācība saskaņā ar EK Direktīvu 2006/42/EC ir ražotāja **oriģinālā lietošanas pamācība**.

Uzņēmums VIKING nepārtraukti pilnveido piedāvātās preces, tāpēc mēs saglabājam tiesības veikt tādas izmaiņas piegādes komplektā, kas attiecas uz preces formu, tehniku un aprīkojumu. Tādējādi nevar izvīzīt nekādas prasības, atsaucoties uz šajā brošūrā iekļautajiem datiem un attēliem.

Šī lietošanas pamācība ir aizsargāta ar autortiesībām. Visas tiesības, it īpaši tiesības uz pavairošanu, tulkošanu un apstrādi elektroniskās sistēmās, aizsargātas.

2.2 Norādījumi lietošanas pamācības lasīšanai

Attēli un teksti raksturo noteiktus rīcības soļus.

Šajā lietošanas pamācībā ir paskaidrojumi visiem attēlu simboliem, kas atrodami uz ierīces.

Skatīšanās virziens

Lietošanas pamācībā norādītais skatīšanās virziens „**pa kreisi**” un „**pa labi**”:
lietotājs stāv aiz ierīces un skatās uz priekšu braukšanas virzienā.

Norādes uz nodaļām

Bultiņas norāda uz attiecīgajām nodaļām un apakšnodaļām, kur ir detalizētāks skaidrojums. Šajā piemērā ir norāde uz nodaļu: (⇒ 4.)

Teksta fragmentu marķējums

Aprakstītie norādījumi var būt apzīmēti vairākos veidos.

Rīcības soļi ar norādi lietotājam veikt kādu darbību:

- ar skrūvgriezi atskrūvējiet skrūvi (1), nospiediet rokturi (2)...

Vispārīgs uzskaitījums:

- produkta izmantošana sporta vai sacensību pasākumos.

Teksti ar papildu nozīmi

Lai īpaši izceltu teksta fragmentus ar papildu nozīmi, lietošanas pamācībā tiem pievienots kāds no simboliem.



Bīstami!

Iespējami negadījumi, var smagi savainoties. Jāveic konkrētas darbības vai jāizvairās no tām.



Brīdinājums!

Iespējams savainoties. Noteikts rīcības veids pasargā no iespējamām vai paredzamām savainojumu gūšanas.



Uzmanību!

Brīdina par viegliem savainojumiem vai materiāliem zaudējumiem, kuru rašanos var novērst, veicot konkrētas darbības.



Norādījums

Informācija par labāku ierīces izmantošanu un iespējami nepareizas lietošanas novēršanu.

Teksti, kas saistīti ar attēliem

Attēli, kuros paskaidrota ierīces lietošana, ir sniegti lietošanas pamācības sākumā.

Kameras simbols tiek izmantots, lai attēlu lappusēs redzamos attēlus sasaistītu ar attiecīgo šīs lietošanas pamācības teksta daļu.



3. Ierīces apraksts



- 1 Vadības roktura augšējā daļa
- 2 Startera trose
- 3 Grozāmais rokturis
- 4 Vadības roktura apakšējā daļa
- 5 Aizmugures ritenis
- 6 Pļaušanas augstuma regulēšana
- 7 Benzīna uzpludinātājs
- 8 Korpusa
- 9 Priekšējais ritenis
- 10 Aizdedzes atslēgas kontaktspraudnis
- 11 Iekšdedzes motors
- 12 Izmešanas vāks
- 13 Zāles savācējgrozs
- 14 Piedziņas svira
- 15 Motora apstādināšanas rokturis

4. Jūsu drošībai

4.1 Vispārīga informācija



Strādājot ar šo ierīci, nelaimes gadījumu novēršanas nolūkos noteikti jāievēro šie priekšraksti.



Pirms pirmās nodošanas ekspluatācijā uzmanīgi izlasiet visu lietošanas pamācību.

Glabājiet lietošanas pamācību, lai to varētu izmantot vēlāk.

Ievērojiet ekspluatācijas un apkopes noteikumus, kas ietverti atsevišķajā iekšdedzes motora lietošanas pamācībā.

Šie drošības pasākumi ir nepieciešami jūsu drošībai, tomēr to uzskaitījums nav pilnīgs. Vienmēr izmantojiet ierīci saprātīgi un atbildīgi. Atcerieties, ka ierīces lietotājs ir atbildīgs par negadījumiem, kas var notikt ar citām personām vai to īpašumu.

Izpētiet ierīces sastāvdaļas un ierīces lietošanu.

Ierīci atļauts izmantot tikai personām, kas izlasījušas lietošanas pamācību un iepazinušās ar ierīces lietošanu. Pirms ekspluatācijas uzsākšanas lietotājam jāsaņem profesionāla un praktiska apmācība. Lietotājam jāsaņem norādījumi no pārdevēja vai cita speciālista par ierīces drošu lietošanu.

Apmācības laikā lietotājam īpaši jāpaskaidro, ka darbā ar ierīci jābūt ļoti rūpīgam un nopietni jākoncentrējas.



Nosmakšanas risks!

Ja bērni spēlējas ar iesaiņojuma materiālu, pastāv nosmakšanas risks. Neglabājiet iesaiņojuma materiālu bērniem pieejamā vietā.

Ierīci un tās pierīces drīkst nodot (aizdot) tikai tām personām, kas vispusīgi pārziņā šo modeli un tā lietošanu. Lietošanas pamācība ir ierīces sastāvdaļa, un tā vienmēr jānodod kopā ar ierīci.

Izmantojiet ierīci, kad esat pietiekami atpūties un esat labā fiziskajā vai garīgajā stāvoklī. Ja jums ir veselības problēmas, konsultējieties ar ārstu, vai iespējams strādāt ar ierīci. Ar šo ierīci nedrīkst strādāt pēc alkohola, reakcijas spējas samazinošu medikamentu vai narkotiku lietošanas.

Bērniem un personām ar fiziskās, maņu vai garīgās attīstības traucējumiem vai personām, kurām nav pieredzes un zināšanu šādu ierīču lietošanā, vai

personām, kuras nav izlasījušas lietošanas pamācību, nav atļauts lietot ierīci.

Neļaujiet ierīci lietot bērniem vai jauniešiem, kas jaunāki par 16 gadiem. Vietējos noteikumus var būt nosacīts minimālais ierīces lietotāja vecums.

Ierīce paredzēta tikai personiskai lietošanai.

Uzmanību – negadījumu risks!

Zāles plāvējs ir paredzēts tikai zāles plaušanai. Izmantošana citiem mērķiem nav atļauta, var būt bīstama un izraisīt ierīces bojājumus.

Tā kā lietotājs var gūt miesas bojājumus, zāles plāvēju nedrīkst izmantot vairākiem mērķiem (nepilnīgs uzskaitījums):

- krūmu, dzīvžogu un krūmāju apgriešanai;
- augu stīgu apgriešanai;
- zālāja kopšanai jumta terašu un balkonu apstādījumos;
- koku un dzīvžogu atgriezumam sagatavošanai un smalcināšanai,
- celiņu tīrīšanai (nosūkšanai, aizpūšanai);
- zemes pacēlumam, piemēram, kurmjū rakumu, nolīdzināšanai;
- nopļautās zāles transportēšanai, izņemot gadījumus, ja to veic tam paredzētajā zāles savācēģgrozā.

Drošības apsvērumu dēļ ir aizliegts veikt ierīces izmaiņas, izņemot noteikumiem atbilstošu piederumu montāžu, ko atļauj uzņēmums VIKING; turklāt šādas darbības pārtrauc garantijas darbību.

Informāciju par pieļautajiem piederumiem varat saņemt pie VIKING specializētā izplatītāja.

Īpaši ir aizliegtas jebkādas izmaiņas ierīcē, kas palielina tās jaudu vai iekšdedzes motora vai elektromotora apgriezību skaitu.

Izmantojot ierīci, aizliegts transportēt priekšmetus, dzīvniekus un personas, jo īpaši bērnus.

Izmantojot ierīci publiskās vietās, parkos, sporta laukumos, ielu malās, lauksaimniecības un mežsaimniecības uzņēmumos, jāievēro īpaša piesardzība.



Uzmanību! Vibrāciju izraisīts kaitējums veselībai!

Pārāk liela slodze, ko rada vibrācijas, var izraisīt asinsrites vai nervu sistēmas darbības traucējumus, jo īpaši cilvēkiem ar asinsrites problēmām. Ja jums parādās simptomi, kuru iemesls var būt vibrāciju radītā slodze, dodieties pie ārsta.

Šie simptomi lielākoties rodas pirkstos, rokās vai roku locītavās un var izpausties šādi (uzskaitījums ir nepilnīgs):

- sajūtu zudums,
- sāpes,
- vājums muskuļos,
- izmaiņas ādas krāsā,
- nepatīkama kņudoņa.

4.2 Degvielas ietilpība – rīcība ar benzīnu



Draudi dzīvībai!

Benzīns ir indīgs un ļoti ātri uzliesmojošs.

Benzīnu glabājiet tikai tam paredzētās un pārbaudītās tvertnēs (kannās). Degvielas tvertņu vāciņus vienmēr uzskrūvējiet un pievelciet. Bojāti vāciņi drošības apsvērumu dēļ ir jānomaina.

Dzērienu pudeles vai tamlīdzīgas tvertnes neizmantojiet ekspluatācijas materiālu, piemēram, degvielas, utilizēšanai vai uzglabāšanai. Kāds – īpaši bērns – no tās var padzerties.



Benzīnu neglabājiet dzirksteļu, atklātas liesmas, ilgstošu liesmu, siltuma avotu un citu aizdegšanās avotu tuvumā.

Nesmēķēt!

Uzpildiet degvielu tikai ārpus telpām un uzpildes laikā nesmēķējiet.

Pirms degvielas uzpildīšanas apstādiniet iekšdedzes motoru un ļaujiet tam atdzist.

Benzīns jāuzpilda pirms iekšdedzes motora iedarbināšanas. Kamēr darbojas iekšdedzes motors vai kamēr ierīce ir karsta, nedrīkst atvērt degvielas tvertnes vāciņu vai pieliet benzīnu.

Degvielas tvertni nepiepildiet līdz galam, bet tikai līdz apm. 4 cm zem iepildes īscaurules malas, lai atstātu vietu, kur degvielai izplesties.

Ja pārplūdis benzīns, iekšdedzes motoru iedarbiniet tikai tad, kad notīrīta ar benzīnu nolietā virsma. Līdz benzīna tvaiku izgarošanai jānovērš aizdegšanās iespēja (jānoslauka).

Izlijusi degviela vienmēr ir jānoslauka.

Ja uz apģērba izšķakstījies benzīns, apģērbs jānomaina.

Nekad neuzglabājiet ierīci telpās, ja tās degvielas tvertnē ir benzīns. Benzīna tvaiki var nonākt saskarē ar atklātu liesmu vai dzirkstelēm un uzliesmot.

Ja tvertne jāiztukšo, dariet to ārpus telpām.

4.3 Apģērbs un aprīkojums



Darba laikā vienmēr nēsājiet stingrus apavus ar neslīdošām zolēm. Nekad nestrādājiet bez apaviem vai, piemēram, sandalēs.



Apkopes darbu veikšanas un ierīces transportēšanas laikā vienmēr valkājiet ciešus cimdus, sasieniet un apslēpiet garus matus (ar lakatu, cepuri utt.).



Asinot plaušanas asmeni, uzlieciet piemērotas aizsargbrilles.

Ierīci atļauts lietot tikai tad, ja lietotājs valkā garas bikses un piegulošu apģērbu.

Nekad nenēsājiet plandošu apģērbu, kas var aptīties ap kustīgām plāvēja daļām (vadības sviru) – nenēsājiet arī rotaslietas, kaklasaites un šalles.

4.4 Ierīces transportēšana

Strādājiet tikai cimdos, lai izvairītos no savainojumiem, ko var izraisīt asas un karstas ierīces daļas.

Netransportējiet ierīci, ja iekšdedzes motors ir ieslēgts. Pirms transportēšanas izslēdziet iekšdedzes motoru, ļaujiet nažiem apstāties, atvienojiet aizdedzes atslēgas kontaktspraudni.

Ierīci transportējiet tikai ar atdzesētu iekšdedzes motoru un iztukšotu degvielas tvertni.

Lietojiet atbilstošus iekraušanas palīg līdzekļus (iekraušanas rampas, pacelšanas ierīces).

Ierīci un tās transportējamās detaļas (piemēram, zāles savācējgrozu) uz kravas platformas nostipriniet ar pareizi izvietotiem stiprinājuma līdzekļiem (siksniem, trosēm utt.).

Paceļot un pārnēsot ierīci, izvairieties pieskarties plaušanas asmenim.

Īpaši ievērojiet norādes sadaļā „Transportēšana”. Tajā aprakstīts, kā iekārta jāpaceļ vai jānostiprina. (⇒ 12.)

Ierīces transportēšanas laikā ievērojiet vietējos noteikumus, jo īpaši noteikumus attiecībā uz kravas drošību un priekšmetu transportēšanu uz kravas platformām.

4.5 Pirms darba

Pārliedzinieties, vai ierīci izmanto tikai tādas personas, kas ir izlasījušas lietošanas pamācību.

Pirms ierīces lietošanas pārbaudiet, vai degvielas sistēmā nav sūču, īpašu uzmanību pievēršiet redzamajām daļām, piemēram, degvielas tvertnei, tās vāciņam un cauruļu savienojumiem. Ja manāmas sūces vai bojājumi, neiedarbiniet iekšdedzes motoru – **pastāv ugunsbīstamība!**

Pirms ierīces lietošanas tā jāpārbauda specializētajam izplatītājam.

Ievērojiet vietējās pašvaldības noteikto dārza tehnikas ar iekšdedzes motoru vai elektromotoru lietošanas laiku.

Pilnībā pārbaudiet teritoriju, kur ierīce tiks izmantota, un atbrīvojiet to no akmeņiem, zariem, stieplēm, kauliem un citiem svešķermeņiem, ko zāles plāvējs varētu

uzmest gaisā. Šķēršļus (piem., celmus, koku saknes) garā zālē var nemaz nepamanīt.

Tāpēc pirms darba ar ierīci atzīmējiet visus zālējā paslēptos objektus (šķēršļus), ko nav iespējams pārvietot.

Pirms ierīces lietošanas nomainiet visas nolietotās un bojātās detaļas. Ja uz ierīces esošie bīstamības un brīdinājuma norādījumi ir bojāti vai nav salasāmi, tie ir jānomaina. Jaunas uzlīmes un citas rezerves detaļas varat iegādāties no specializētā VIKING tirgotāja.

Ierīci izmantojiet tikai ekspluatācijai drošā stāvoklī. Pirms katras ekspluatācijas sākšanas pārbaudiet, vai:

- iekārta samontēta atbilstīgi norādēm;
- vai griešanas darbarīks un plaušanas mehānisms kopumā (plaušanas asmens, stiprinājuma elementi, plaušanas mehānisma korpus) ir nevainojamā lietošanas kārtībā; īpaši pārliedzinieties, vai asmens ir droši nostiprināts, tam nav bojājumu (robu vai plaisu) un nodiluma;(⇒ 11.5)
- vai tvertnes vāciņš ir uzskrūvēts pareizi,
- vai degvielas tvertne un tās padeves daļas, kā arī tvertnes vāks ir nevainojamā tehniskā stāvoklī;
- vai drošības iekārtas (piem., motora apstādināšanas rokturis, izmešanas vāks, korpus, vadības rokturis, aizsargrežģis) ir nevainojamā tehniskā stāvoklī un darbojas atbilstīgi priekšrakstiem;
- vai zāles savācējgrosam nav bojājumu un vai tas ir pilnībā uzmontēts; aizliegts izmantot bojātu zāles savācējgrosu;
- vai eļļas regulēšanas skrūve uzskrūvēta pareizi.

Nepieciešamības gadījumā visus pārējos darbus lieciet veikt specializētajiem tirgotājiem. VIKING iesaka VIKING specializēto izplatītāju.

4.6 Darba laikā

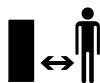

Nekad nestrādājiet, ja bīstamajā zonā atrodas dzīvnieki vai personas, jo īpaši bērni.

Ierīcē uzstādīto ieslēgšanas un drošības aprīkojumu nedrīkst noņemt, tāpat nedrīkst apiet tā funkcijas. Motora apstādināšanas rokturi nepiestipriniet stūres stienim (piem., piesienot).



Uzmanību – iespējams savainoties!

Nekad nelieciet rokas vai kājas virs, zem vai pie rotējošām detaļām. Nekad neaizskariet rotējošo asmeni. Nekad nestāviet pie izmešanas atveres.

Vienmēr ievērojiet drošības attālumu, ko nosaka vadības roktura novietojums. Vadības rokturim vienmēr jābūt montētam pareizi, un šo pozīciju nedrīkst mainīt. Nelietojiet ierīci ar salocītu vadības rokturi.

Pie vadības roktura nekad nepiestipriniet priekšmetus (piemēram, darba apģērbu).

Strādājiet tikai dienas gaismā vai labā mākslīgā apgaismojumā.

Nestrādājiet ar ierīci lietus un negaisa laikā, jo īpaši, ja pastāv zibens spēriena risks.

Ja pamatne ir mitra, samazinātas stabilitātes dēļ palielinās nelaimes gadījumu risks. Strādājiet īpaši piesardzīgi, lai novērstu paslīdēšanu. Ja iespējams, izvairieties no ierīces izmantošanas uz mitras pamatnes.

Izplūdes gāzes



Draudi dzīvībai saindēšanās dēļ!

Nelabuma, galvassāpju, redzes traucējumu (piemēram, samazināta redzes lauka), dzirdes traucējumu, reiboņa, atslābstošu koncentrēšanās spēju gadījumā nekavējoties pārtrauciet darbu. Šo simptomu rašanos var izraisīt arī pārāk augsta izplūdes gāzu koncentrācija gaisā.



Līdzko iekšdedzes motors darbojas, ierīce rada indīgus gāzu izmešus. Šīs gāzes satur indīgu oglekļa monoksīdu,

bezkrāsainu gāzi bez smaržas, kā arī citas kaitīgas vielas. Nekad nedarbiniet iekšdedzes motoru slēgtās vai slikti vēdinātās telpās!

Iedarbināšana

Uzmanīgi iedarbiniet ierīci; ievērojiet norādījumus nodaļā „Ierīces ekspluatācijas sākšana”. (⇒ 10.) Raugieties, lai būtu pietiekams attālums no kājām līdz griešanas darbarīkam.

Iedarbināšanas brīdī ierīce nedrīkst būt sagāzta.

Iedarbināšanas brīdī nenospiediet piedziņas sviru!

Neiedarbiniet iekšdedzes motoru, ja izmešanas kanālu nenosedz izmešanas vāks vai zāles savācējgros.

Plaušana nogāzēs

Nogāzes vienmēr apstrādājiet pa diagonāli nevis gareniski. Ja nogāzes gareniskās plaušanas laikā lietotājs zaudē kontroli, zāles plāvējs var pārrīpot pāri lietotājam.

Īpaši piesargieties, ja braukšanas virzienu maināt nogāzē.

Gādājiet, lai ierīce vienmēr būtu stabila, un izvairieties strādāt pārāk stāvās nogāzēs.

Drošības dēļ ierīci nedrīkst lietot nogāzēs, kuru slīpums pārsniedz 25° (46,6 %).

Savainošanās risks!

25° nogāzes slīpums atbilst 46,6 cm vertikālam kāpumam 100 cm horizontālā garumā.

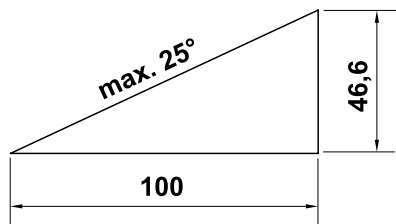

Lai nodrošinātu iekšdedzes motora pietiekamu eļļošanu, izmantojot ierīci nogāzēs, papildus jāievēro norādījumi iekšdedzes motora piegādes komplektācijā iekļautajā lietošanas pamācībā.

Eksploatācija



Savainošanās risks!

Nekad nelieciet rokas vai kājas virs, zem vai pie rotējošām detaļām.



Nemēģiniet veikt asmens apskati, kamēr zāles plāvējs darbojas. Neatveriet izmešanas

vāku un/vai neiztukšojiet zāles savācējgrozu, kamēr zāles plāvējs darbojas. Rotējošais asmens var jūs savainot.

Plaujiet tikai soļā ātrumā – darba laikā nepārvietojieties ātrāk. Ātri virzot ierīci, paaugstinās risks gūt traumas – pakļūpot, paslīdot utt.

Apgriezot ierīci vai velkot to sev klāt, piesargieties īpaši!

Jūs varat pakļūpt!

Nogāžu, pauguraina apvidus, kapu un ūdenstilpņu tuvumā izmantojiet ierīci īpaši piesardzīgi. Īpaši ievērojiet pietiekamu attālumu no iepriekš minētajiem nedrošajiem objektiem.

Zāles velēnā apslēpti objekti (zālāja laistīšanas ierīces, pāļi, ūdens vārsti, pamati, elektrības vadi utt.) ir jāapbrauc. Nekad nebrauciet pāri šādiem objektiem.



STOP

Nemiet vērā griešanas darbarīka brīvskrējienus; nepieciešamas dažas sekundes, līdz darbarīks ir pilnībā apstājies.

Izslēdziet iekšdedzes motoru, ļaujiet visiem darba instrumentiem apstāties un izvelciet aizdedzes atslēgas kontaktspraudni,

- ja atstājat ierīci vai tā netiek uzraudzīta;
- pirms degvielas uzpildīšanas; degvielu uzpildiet tikai tad, kad iekšdedzes motors ir atdzisis;
- Ugunsbīstamība!**
- pirms novēršat ierīces bloķēšanu vai aizsērējumu izmešanas kanālā;
- pirms ierīces pacelšanas vai pārvešanas;
- pirms ierīces transportēšanas;
- pirms darbībām ar plaušanas nazi;
- pirms ierīces pārbaudes vai tīrīšanas, kā arī citu darbu veikšanas (piemēram, stūres roktura salocīšanas);
- ja tiek aizķerts svešķermenis vai zālesplāvējs sāk neparasti spēcīgi vibrēt. Šajos gadījumos pārbaudiet, vai ierīcei, jo īpaši griešanas mehānismam (nazim, nažu vārpstai, nažu

stiprinājumam), nav bojājumu, un nepieciešamības gadījumā veiciet nepieciešamos remontdarbus; tad atkal iedarbiniet ierīci un atsāciet tās ekspluatāciju.



Savainošanās risks!

Spēcīga vibrēšana parasti norāda uz traucējumu.

Zālesplāvēju nedrīkst lietot ar bojātu vai saliektu klokvārpstu, kā arī ar bojātu vai saliektu plaušanas nazi.

Ja jums nav nepieciešamo zināšanu vai palīgīdzekļu, lieciet remontu veikt speciālistam – „VIKING” iesaka „VIKING” specializēto tirgotāju.

Izslēdziet iekšdedzes motoru:

- ja velkat ierīci no apstrādājamās zālāja daļas vai uz to;
- pirms ierīci pārbīdāt uz platību, kas nav apaugusi ar zāli;
- pirms atverat izmešanas vāku vai noņemat zāles savācējgrozu;
- ja ierīci nepieciešams savērt, lai to transportētu;
- pirms plaušanas augstuma regulēšanas.

4.7 Apkope un remonts

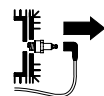

Pirms tīrīšanas, iestatīšanas, remontēšanas un apkopes darbu veikšanas ierīci novietojiet uz stingras, līdzenas pamatnes, izslēdziet iekšdedzes motoru, ļaujiet tam atdzist un atvienojiet aizdedzes atslēgas kontaktspraudni.



Ar plaušanas asmeni iespējams savainoties!

Pavelkot startera trosi, tiek iegriezts darba instruments. Velkot startera trosi, pārliecinieties, ka plaušanas asmens atrodas pietiekamā attālumā – īpaši no rokām un kājām.

Ļaujiet ierīcei atdzist un tikai tad sāciet darbus iekšdedzes motora, izpūtēja loka un trokšņa slāpētāju tuvumā. Temperatūra var būt 80°C un augstāka. **Iespējams apdedzināties!**

Tiešs kontakts ar motoreļļu var būt bīstams, turklāt motoreļļu nedrīkst sakratīt. Motoreļļas iepildi vai nomainītu VIKING iesaka uzticēt VIKING specializētajam izplatītājam.

Tīrīšana

Pēc darba visu ierīci rūpīgi iztīriet.
(⇒ 11.2)

Pielipušos zāles atlikumus noskrubini ar koka nūju. Pļāvēja apakšējo daļu tīriet ar suku un ūdeni.

Iztukšojiet degvielas tvertni (piemēram, darbinot, līdz beidzas benzīns) un tikai tad ierīci novietojiet tīrīšanas pozīcijā.

Nekad neizmantojiet augstspiediena tīrītāju un nemazgājiet ierīci zem tekoša ūdens (piem., ar dārza šļūteni). Nelietojiet kodīgus tīrīšanas līdzekļus. Tie var bojāt plastmasu un metālus un tādējādi ietekmēt VIKING ierīces drošu lietošanu.

Lai novērstu ugunsbīstamību, attīriet dzesēšanas gaisa atveru, dzesējošo ribu un izplūdes gāzu zonu no, piemēram, zāles, siena, sūnām, lapām vai izplūdušas smērvielas.

Apkopes darbi

Drīkst veikt tikai tos apkopes darbus, kas aprakstīti šajā lietošanas pamācībā; visus citus darbus lieciet veikt specializētam izplatītājam.

Ja jums trūkst nepieciešamo zināšanu un palīg līdzekļu, **vienmēr** vērsieties pie specializēta izplatītāja.

VIKING iesaka apkopes un remonta darbu veikšanu uzticēt tikai VIKING specializētajam izplatītājam. VIKING specializētie izpildītāji tiek regulāri apmācīti, un viņu rīcībā tiek nodota tehniskā informācija.

Izmantojiet tikai instrumentus, piederumus vai pierīces, ko šai ierīcei atļāvis uzņēmums VIKING, vai arī tehniski līdzvērtīgas daļas. Pretējā gadījumā pastāv savainojumu vai ierīces bojājumu risks. Ja rodas jautājumi, vērsieties pie specializēta izplatītāja.

Uzņēmuma VIKING oriģinālie instrumenti, piederumi un rezerves daļas, ņemot vērā to īpašības, ir optimāli pielāgotas ierīcei un lietotāja prasībām. Oriģinālās VIKING rezerves daļas var atpazīt pēc VIKING rezerves daļu kataloga numura, VIKING emblēmas un, ja nepieciešams, VIKING rezerves daļas apzīmējuma. Uz nelielām daļām var būt tikai apzīmējums.

Drošības apsvērumu dēļ degvielas padeves detaļas (degvielas cauruļvads, degvielas padeves krāns, degvielas tvertne, tvertnes vāciņš un savienojumi) regulāri jāpārbauda, vai tajos nav radušies bojājumi un neblīvas vietas, nepieciešamības gadījumā bojātie elementi jānomaina – tas jā dara speciālistam (VIKING iesaka VIKING specializētos tirgotājus).

Brīdinājuma un norādījumu uzlīmēm vienmēr jābūt tīrām un salasāmām. VIKING specializētajam izplatītājam ir jānomaina bojātas vai pazudušas uzlīmes ar jaunām oriģinālām uzlīmēm. Ja kāda no daļām tiek nomainīta ar jaunu daļu, raugieties, lai uz jaunās daļas būtu tādas pašas uzlīmes.

Darbus pie griešanas mehānisma veiciet tikai ar bieziem darba cimdiem, ievērojot vislielāko piesardzību.

Pārliecinieties, vai visi uzgriežņi, tapas un skrūves – īpaši naža stiprinājuma skrūves – ir stingri pieskrūvētas, lai ierīces ekspluatācija būtu droša.

Regulāri un jo īpaši pirms novietošanas glabāšanā (piem., pirms ziemas sezonas), pārbaudiet, vai ierīces detaļas un zāles savācējgrozs nav nodilis vai bojāts. Drošības apsvērumu dēļ nolietojušās vai bojātās daļas nomainiet, lai ierīce vienmēr būtu drošā darba stāvoklī.

Nekad nomainiet iekšdedzes motora pamatiestatījumu un neforsējiet tā darbību.

Ja apkopes darbu veikšanas laikā ir noņemtas daļas vai aizsargierīces, pēc tam tās nekavējoties jāmontē atbilstoši norādēm.

4.8 Uzglabāšana ilgākos ekspluatācijas starplaikos

Pirms ierīces novietošanas slēgtā telpā ļaujiet atdzist tās iekšdedzes motoram.

Ierīci ar iztukšotu degvielas tvertni un degvielas rezerves tvertni uzglabājiet noslēdzamā un labi vēdināmā telpā.

Pārliecinieties, vai ierīce ir aizsargāta pret neatļautu lietošanu (piem., bērniem).

Ja tvertne ir jāiztukšo (piemēram, novietošanai dīkstāvē pirms ziemas perioda), tvertnes iztukšošanu ieteicams veikt ārpus telpām (piemēram, ļaujot dzinējam darboties, līdz beidzas degviela).

Pirms novietošanas glabāšanai (piem., pirms ziemas sezonas) ierīci rūpīgi iztīriet.

Iekārta uzglabājama tikai ar atvienotu aizdedzes sveces spraudni.

Glabājiet ierīci ekspluatācijai drošā stāvoklī.

Pirms ierīces apsegšanas ļaujiet tai pilnīgi atdzist.

4.9 Utilizācija

Atkritumi, piemēram, veca eļļa vai degviela, vecas smērvielas, filtri, akumulatori un līdzīgas dilstošās daļas var radīt kaitējumu cilvēkiem, dzīvniekiem un apkārtējai videi, tāpēc tās jāutilizē atbilstīgi noteikumiem.

Vērsieties tuvākajā atkritumu otrreizējās pārstrādes centrā vai pie sava specializētā izplatītāja, lai uzzinātu, kā pareizi veikt atkritumvielu utilizāciju. VIKING iesaka VIKING specializēto izplatītāju.

Gādājiet, lai noliecotā ierīce tiktu utilizēta atbilstīgi noteikumiem. Pirms utilizēšanas ierīci padariet nelietojamu. Lai novērstu iespējamus nelaimes gadījumus, nogrieziet aizdedzes kabeli, iztukšojiet degvielas tvertni un nolejiet motoreļļu.

Iespējams savainoties ar pļaušanas asmeni!

Arī noliecotu zāles pļāvēju nekad neatstājiet bez uzraudzības. Gādājiet, lai iekārta un jo īpaši pļaušanas asmens būtu bērniem nepieejamā vietā.

5. Simbolu apraksts



Uzmanību!

Pirms ekspluatācijas izlasiet lietošanas pamācību.



Savainošanās risks!

Neļaujiet nepiederīgām personām uzturēties bīstamajā zonā.

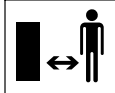

Savainošanās risks!

Pirms griešanas darbarīku remonta, apkopes un tīrīšanas atvienojiet aizdedzes atslēgas kontaktspraudni.

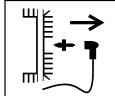

Savainojumu risks!

Turiet rokas un kājas atstātus no nažiem!



Pļaušanas mehānisms pēc izslēgšanas vēl dažas sekundes griežas (iekšdedzes motora/nažu bremzes).

MB 248 T, MB 253 T:



leslīdziet piederību!



ledarbiniēt iekšdedzes motoru.



Izslēdziet iekšdedzes motoru.

6. Piegādes komplekts



Poz.	Apzīmējums	Skaits
A	Pamatierīce	1
B	Zāles savācējgroza augšējā daļa	1
C	Zāles savācējgroza apakšējā daļa	1
D	Grozāmais rokturis	2
E	Apaļā plakangalvas skrūve	2
F	Troses vadotne	1
	Lietošanas pamācība	1
	Iekšdedzes motora lietošanas pamācība	1

7. Ierīces sagatavošana darbam

7.1 Vispārīga informācija



Savainošanās risks

levērojiet drošības tehnikas noteikumus – skat. nodaļu „Jūsu drošībai” (⇒ 4.).

- Visu aprakstīto darbu veikšanas laikā iekārta novietojiet stabili un uz līdzenas, stingras pamatnes.

7.2 Vadības roktura montāža



Iespēšanas risks!

Ieskrūvējot abus grozāmos rokturus (D), ar vienu roku turiet vadības roktura augšējo daļu (1) tā augstākajā vietā.

- Apaļo plakangalvas skrūvi (E) ievietojiet caur troses vadotni (F).
- Troses vadotni (F) iekariet motora apstādināšanā (2).
- **MB 248 T, MB 253 T:** troses vadotni (F) iekariet arī piedziņas trosē (3).
- Vadības roktura augšējo daļu (1) turiet ārpusē pie vadības roktura apakšējām daļām (4), kā redzams attēlā.
- Apaļās plakangalvas skrūvi (E) ievietojiet cauri urbumiem no iekšpusē uz ārpusi, kreisajā pusē – ar troses vadotni (F), labajā pusē – bez tās un pieskrūvējiet ar grozāmiem rokturiem (D).

7.3 Startera troses iekabināšana un izkabināšana



Iekabināšana

- Atvienojiet aizdedzes atslēgas kontaktspraudni no iekšdedzes motora.
- Motora apstādināšanas rokturi (1) piespiediet pie vadības roktura un turiet.
- Lēnām izvelciet startera trosi (2) un iekabiniet troses turētājā (3).
- Lēnām atlaidiet startera trosi (2) un motora apstādināšanas rokturi (1).

- Pievienojiet aizdedzes atslēgas kontaktspraudni.

Izkabināšana

- Atvienojiet aizdedzes atslēgas kontaktspraudni no iekšdedzes motora.
- Motora apstādināšanas rokturi (1) piespiediet pie vadības roktura un turiet.
- Lēnām izvelciet startera trosi (2) un izkabiniet no troses turētāja (3).
- Lēnām bīdīet atpakaļ startera trosi (2) un atlaidiet motora apstādināšanas rokturi (1).
- Pievienojiet aizdedzes atslēgas kontaktspraudni.

7.4 Vadības roktura augšējās daļas noliekšana



Nolieciet vadības roktura augšējo daļu (1), lai ietaupītu vietu ierīces transportēšanas un uzglabāšanas laikā.



Savainošanās risks!

Pirms salocīšanas noslāpējiet iekšdedzes motoru un atvienojiet aizdedzes atslēgas kontaktspraudni.

Vadības roktura augšējo daļu (1) nedrīkst noslogot ar papildu svaru (piemēram, pārkarot apgērbu pār vadības roktura augšējo daļu).

Iespēšanas risks!

Atskrūvējot abus grozāmos rokturus (3), vadības roktura augšējā daļa (1) var noliekties. Tāpēc vadības roktura augšējo daļu (1) pirms abu grozāmo rokturu (3) atskrūvēšanas turiet tās augstākajā vietā.

- Startera troses izņemšana. (⇒ 7.3)

- Atskrūvējiet grozāmos rokturus (3) abās pusēs (pretēji pulksteņa rādītāju virzienam).
- Vadības roktura augšējo daļu (1) lēnām nolieciet uz priekšu.

7.5 Zāles savācējgroza montāža



- Uzlieciet zāles savācējgroza augšējo daļu (B) uz tā apakšējās daļas (C).
- Pārbaudiet pareizo pozīciju: Mēlītēm (1) jāatrodas tieši virs atverēm (2). Visām mēlītēm (1) un tapām (3) jāatrodas iekšpusē. Zāles savācējgroza augšējai daļai (B) no ārpusē visapkārt jāietver zāles savācējgroza apakšējā daļa (C).
- Sākot ar aizmugures vidu, viegli uzspiežot no ārpusē, iespiediet mēlītes (1) atverēs (2) zāles savācējgroza apakšējā daļā.

7.6 Zāles savācējgroza noņemšana un iekarināšana



Savainošanās risks!

Pirms zāles savācējgroza iestiprināšanas un noņemšanas jāizslēdz iekšdedzes motors.

Iekabināšana

- Atveriet un pieturiet izmešanas vāku (1).
- Iekariniet zāles savācējgrozu (2) aiz tā fiksācijas āķiem (3) zāles savācējgroza stiprinājumos (4) ierīces aizmugurē. Pārliecinieties, ka aizvars (5) ir pareizi aizvēries.

- Atlaidiet izmešanas vāku (1).

Izkabināšana

- Atveriet un pieturiet izmešanas vāku (1).
- Nedaudz paceliet zāles savācējgrozu (2) un noņemiet to uz aizmuguri.
- Lēnām aizveriet izmešanas vāku (1).

7.7 Centrālā pļaušanas augstuma regulēšana



Savainošanās risks!

Pirms pļaušanas augstuma regulēšanas izslēdziet iekšdedzes motoru.

Pļaušanas augstumu var iestatīt 7 dažādos augstumos – no 25 mm līdz 75 mm.

1. pļaušanas augstums:
zemākais pļaušanas augstums

7. pļaušanas augstums:
augstākais pļaušanas augstums

- Ar vienu roku paspiediet pļaušanas augstuma regulēšanas sviru (1) uz aizmugurējā riteņa (2) pusi un pieturiet.
- Pārslēdziet pļaušanas augstuma regulēšanas sviru (1) nepieciešamajā pozīcijā.
- Lēnām atlaidiet pļaušanas augstuma regulēšanas sviru (1) un ļaujiet tai nofiksēties.

7.8 Degviela un motoreļļa



Savainošanās risks!

Ievērojiet brīdinājuma norādes; sk. nodaļu „Jūsu drošībai”. (⇒ 4.)



Gādājiet, lai ierīce netiktu sabojāta!

Pirms pirmās iedarbināšanas reizes iepildiet motoreļļu (skatiet iekšdedzes motora lietošanas pamācību). Motoreļļas iepildei „VIKING” iesaka izmantot atbilstīgu palīgīdzekli (piemēram, piltuvi). Iepildīšanas piltuve nav iekļauta ierīces piegādes komplektācijā.

Motoreļļa

Informāciju par izmantojamo motoreļļu un eļļas iepildes daudzumu skatiet iekšdedzes motora lietošanas pamācībā.

Regulāri pārbaudiet uzpildes līmeni (skatiet iekšdedzes motora lietošanas pamācību).

Gādājiet, lai eļļas līmenis nebūtu zemāks par attiecīgo atzīmi, nedz pārsniegtu to.

Degviela

Ieteikums

Svaiga zīmola degviela.

Informāciju par izmantojamās degvielas kvalitāti (oktānskaitli) skatiet iekšdedzes motora lietošanas pamācībā.

– Svinu nesaturošs benzīns

Lai veiktu iepildi, ieteicams izmantot piltuvi (nav iekļauta piegādes komplektā).



8. Drošības ierīces

Ierīce ir aprīkota ar vairākām drošības funkcijām, lai nodrošinātu drošu ekspluatāciju un novērstu nepareizas lietošanas iespējas.



Savainošanās risks!

Ja kādā no drošības ierīcēm tiek konstatēts bojājums, ierīces ekspluatācija ir jāpārtrauc. Sazinieties ar specializēto tirgotāju; VIKING iesaka VIKING specializēto tirgotāju.

8.1 Drošības aprīkojums

Zālespļāvējs ir aprīkots ar aizsargierīcēm, kas pasargā no nejaušas saskaršanās ar pļaušanas nažiem un izmesto nopļauto zāli.

Aizsargierīces ir korpuss, izmešanas vāks, zāles savācējgrozs un pareizi uzstādīts vadības rokturis.

8.2 Motora apstādināšanas rokturis

Zālespļāvējs ir aprīkots ar motora apstādināšanas ierīci.

Aktīvā darba režīmā iekšdedzes motors apstājas pēc motora apstādināšanas roktura atlaišanas. Iekšdedzes motors un nazis apstājas 3 sekunžu laikā.



Savainošanās risks!

Ja naža apstāšanās laiks ir ilgāks, pārtrauciet ierīces lietošanu un nogādājiet to specializētajam izplatītājam.

Inerces laika mērīšana

Pēc iekšdedzes motora iedarbošanās nazis sāk griezties un ir dzirdama vēja skaņa. Inerces laiks pēc iekšdedzes motora atslēgšanas atbilst vēja skaņas ilgumam, un to var izmērīt ar hronometru.

9. Norādījumi par darbu

Skaistu un biezu zālāju var iegūt

- pļaujot ar lēnu braukšanas ātrumu;
- bieži pļaujot zālienu un uzturot to īsu;
- ja sausā un karstā laikā zāliens tiek nopļauts pārāk īss, tas saulē izdeg un kļūst neglīts;
- ja darbs tiek veikts ar asiem pļaušanas asmeņiem – tāpēc tie regulāri jāasina (specializētais izplatītājs);
- ja regulāri tiek mainīts pļaušanas virziens.

10. Ierīces sagatavošana darbam

10.1 Iekšdedzes motora iedarbināšana



Gādājiet, lai ierīce netiktu sabojāta!

Nemēģiniet iedarbināt iekšdedzes motoru garā zālē vai ar zemāko pļaušanas augstumu. Tas izraisīs apgrūtinātu palaidi. Pēc iedarbināšanas iekšdedzes motors vienmēr darbojas ar optimālu darba apgriezību skaitu, jo akceleratora iestatījums ir fiksēts.

Auksta iekšdedzes motora iedarbināšana

- **Tikai ierīcēm MB 248, MB 248 T:** vienu reizi nospiediet benzīna uzpludinātāju (1).
- Motora apstādināšanas (2) rokturi spiediet pie vadības roktura un turiet.
- Startera trosi (3) lēnām izvelciet līdz kompresijas pretestības punktam. Pēc tam ar spēcīgu un strauju rokas kustību izvelciet to tādā garumā, cik atļauj jūsu roka. Startera trosi (3) lēnām ievadiet atpakaļ, lai tā varētu no jauna uzlēties. Atkārtojiet darbību, līdz iekšdedzes motors sāk darboties.

Silta iekšdedzes motora iedarbināšana



Gādājiet, lai ierīce netiktu sabojāta!

Ja iekšdedzes motors ir silts, benzīna uzpludinātājs vairs nav jāspiež. Tomēr jāņem vērā, ka ļoti aukstā laikā iekšdedzes motors var strauji atdzist.

- Iedarbināšana tāpat kā aukstam iekšdedzes motoram.
Tikai ierīcēm MB 248, MB 248 T: benzīna uzpludinātājs (1) nav jāspiež.

10.2 Iekšdedzes motora izslēgšana



Lai izslēgtu iekšdedzes motoru, atlaidiet motora apstādināšanas rokturi (15).

Pēc neilga laika iekšdedzes motors un pļaušanas nazis apstāsies.

10.3 Piedziņas svira (MB 248 T, MB 253 T)



Piedziņas ieslēgšana

- Iedarbiniet iekšdedzes motoru. (⇒ 10.1)
- Piedziņas sviru (1) spiediet pie vadības roktura un turiet. Piedziņa ieslēdzas, un zālesplāvējs sāk kustību uz priekšu.

Piedziņas izslēgšana

- Atlaidiet piedziņas sviru (1). Piedziņa izslēdzas, zālesplāvējs apstājas. Tomēr iekšdedzes motors turpina darboties.

10.4 Savāktās zāles daudzuma indikators



Zāles savācējgrosam ir savāktās zāles daudzuma indikators (1), kas atrodas zāles savācējgroza augšējā daļā.

Gaisa plūsma, kas rodas pļaušanas naža rotācijas rezultātā un nodrošina zāles padevi uz zāles savācējgrozu, paceļ savāktās zāles daudzuma indikatora rādītāju (2): zāles savācējgrozs tiek piepildīts ar nopļauto zāli.

Kad zāles savācējgrozs kļūst pilnāks, šī gaisa plūsma pavājinās un savāktās zāles daudzuma indikatora rādītājs nolaižas (3):

- iztukšojiet pilno zāles savācējgrozu (⇒ 10.5).

10.5 Zāles savācējgroza iztukšošana



Savainošanās risks!

Drošības iemeslu dēļ iekšdedzes motors pirms zāles savācējgroza izņemšanas un noņemšanas jāizslēdz.

- Noņemiet zāles savācējgrozu. (⇒ 7.6)
- Satveriet zāles savācējgrozu pie roktura (1) un roktura (2) un izberiet nopļauto zāli.
- Pārliedzinieties, ka aizvars (3) ir pareizi aizvēries. Iekariet zāles savācējgrozu. (⇒ 7.6)

11. Apkope

11.1 Vispārīga informācija



Savainošanās risks!

Ievērojiet drošības tehnikas noteikumus – skat. nodaļu „Jūsu drošībai” (⇒ 4.).

Ikgadējā apkope, ko veic specializētais izplatītājs

Specializētam izplatītājam zāles plāvēja pārbaude jāveic reizi gadā. VIKING iesaka VIKING specializēto izplatītāju.

11.2 Ierīces tīrīšana

Apkopes intervāls:

pēc katras lietošanas reizes.



Savainošanās risks!

Izslēdziet iekšdedzes motoru un atvienojiet aizdedzes atslēgas kontaktspraudni.

Iztukšojiet degvielas tvertni (brauciet, līdz beidzas benzīns) un tikai tad ierīci novietojiet tīrīšanas pozīcijā.

Tīrīšanas pozīcija

- Izvēlieties pļaušanas 1. augstumu. (⇒ 7.7)
- Atbrīvojiet vadības roktura augšējo daļu (1), atskrūvējot abus grozāmos rokturus (2).
- Atveriet un pieturiet izmešanas vāku.
- Novietojiet ierīci tīrīšanas pozīcijā un pārliedzinieties, ka šajā pozīcijā tā stāv stabili.

11.3 Iekšdedzes motors

Apkopes intervāls

Skatiet iekšdedzes motora lietošanas pamācību!

Vispārīgas norādes

Ievērojiet ekspluatācijas un apkopes noteikumus, kas ietverti pievienotajā iekšdedzes motora lietošanas pamācībā.

Lai nodrošinātu ilgu lietošanu, īpaši svarīgs ir pietiekams eļļas līmenis un regulāra gan eļļas, gan arī gaisa filtra nomaiņa.

Ieteicamos eļļas maiņas intervālus, kā arī informāciju par motoreļļu un eļļas iepildes daudzumu atradīsiet iekšdedzes motora lietošanas pamācībā.

Lai iekšdedzes motors dzesētos pietiekami, dzesējošajām ribām vienmēr jābūt tīrām.

11.4 Pļaušanas nažu nodiluma robežas pārbaude



Savainošanās risks!

Ievērojiet nodaļā „Jūsu drošībai” ietvertos drošības tehnikas noteikumus. (⇒ 4.)

Apkopes intervāls

Pirms katras lietošanas reizes.



Savainošanās risks!

Nodilis pļaušanas nazis var nolūzt un nopietni ievainot. Tāpēc vienmēr un jebkurā gadījumā jāievēro norādes par naža apkopi. Atbilstīgi lietošanas vietai un ilgumam pļaušanas naža nodilums atšķiras. Ja ierīci lietojat vietās ar smilšainu augsni vai tā bieži tiek lietota sausumā, slodze uz pļaušanas nazi ir lielāka un vidējais nodilšanas ātrums ir lielāks.

Pārbaudes gaita

Pirms pārbaudes jānotīra pļaušanas nazis (1).

- Ierīci novietojiet tīrīšanas pozīcijā. (⇒ 11.2)

Pļaušanas naža biezums

Naža biezumam (A) katrā mērījuma vietā jābūt vismaz **2 mm**. Svarīgākās mērījuma vietas parādītas attēlā. (Jāpārbauda ar bīdmēru.)

Asmeņu nodiluma robeža

Asmeņi asināšanas laikā drīkst būt noslīpēti par ne vairāk kā **5 mm** – attālums (B). Lai to pārbaudītu, pielieciet lineālu (2) pie naža priekšējās malas (3) un pārbaudiet nodilumu.

11.5 Pļaušanas asmens apkope



Iespējams savainoties!

Ievērojiet drošības tehnikas noteikumus; skat. nodaļu „Jūsu drošībai”. (⇒ 4.)

Pļaušanas asmens asināšanu ieteicams uzticēt specializētam tirgotājam.

Pļaušanas asmens demontāža

Demontāžas laikā izmantojiet koka kluci (1) (apm. 60 x 60 mm), lai atspiestu pļaušanas nazi (2).

- Izskrūvējiet naža stiprinājuma skrūvi (3). Noņemiet naža stiprinājuma skrūvi (3), paplāksni (4) un pļaušanas asmeni (2).

Pļaušanas nažu asināšana



Savainošanās risks!

Asināšanas laikā izmantojiet aizsargbrilles un cimdus.

- Asinot pļaušanas nazi, to dzesējiet, piemēram, ar ūdeni. Nedrīkst parādīties zila nokrāsa, citādi samazinās naža griešanas izturība.
- Asiniet pļaušanas nazi vienmērīgi, lai novērstu nelīdzsvarotības izraisītu vibrāciju.
- Jāievēro 30° pļaušanas leņķis.
- Asinot ievērojiet nodiluma robežas.



Savainošanās risks!

Pļaušanas nazis ir jānomaina, ja tajā manāmi robi vai plaisas vai arī sasniegta nodiluma robeža (⇒ 11.4).

Pļaušanas nažu montāža

Veicot montāžu, izmantojiet koka kluci (1), lai atspiestu pļaušanas nazi (2).



mēlītes pļaušanas nažu apakšpusē nodrošina pareizu montāžu.

- Naža stiprinājuma skrūvi (3) papildus noziediet ar „Loctite” 243.
- Pļaušanas nazi (2) uzlieciet uz naža uznavas (5), lai tā paceltās malas būtu vērstas augšup.
- Uzlieciet drošības paplāksni (4) un ar naža stiprinājuma skrūvi (3) pievelciet ar griezes momentu **60 - 65 Nm**.



Savainošanās risks!

Precīzi jāievēro noteiktais naža stiprinājuma skrūves pievilkšanas moments.

Drošības paplāksne (4) jānomaina katru reizi, kad montējat pļaušanas nazi.

Naža stiprinājuma skrūve (3) jānomaina katru reizi, nomainot pļaušanas nazi.

11.6 Glabāšana (dīkstāve ziemā)

Pirms ierīces novietošanas ilgākai dīkstāvei (dīkstāvei ziemā) veiciet šādas darbības:

- rūpīgi notīriet visas ierīces ārējās daļas;
- ieeļļojiet vai ieziediet ar smērvielu visus kustīgos elementus;
- iztukšojiet degvielas bāku un karburatoru (piemēram, braucot);

- izskrūvējiet aizdedzes sveci (skatiet iekšdedzes motora lietošanas pamācību) un pa aizdedzes sveces atvērumu iepildiet dzinējā apmēram 3 cm³ motoreļļas; iekšdedzes motors dažas reizes jāiegriež bez aizdedzes sveces (velkot aiz startera troses).



Ugunsbīstamība!

Aizdedzes atslēgas kontaktspraudni neturiet aizdedzes sveces urbuma tuvumā, jo tas var izraisīt uzliesmojumu.

- Ieskrūvējiet atpakaļ aizdedzes sveci (skatiet iekšdedzes motora lietošanas pamācību).
- Nomainiet eļļu (skatiet iekšdedzes motora lietošanas pamācību).
- Glabājiet ierīci sausā, slēgtā telpā bez putekļiem. Gādājiet, lai ierīce tiktu novietota bērniem nepieejamā vietā.

12. Transportēšana

12.1 Transportēšana



Iespējams savainoties!

Pirms novietošanas ierīci glabāšanā, iepazīstieties ar norādēm sadaļā „Jūsu drošībai”. (⇒ 4.)

Ierīci celiet tikai ar otra cilvēka palīdzību. Vienmēr nēsājiet piemērotu aizsargapģērbu (drošības apavus, stingrus cimdus).

Pirms pacelšanas vai transportēšanas atvienojiet aizdedzes sveces kontaktspraudni.

ierīces pacelšana vai nešana

- Paceliet un nesiet ierīci tikai aiz atbalsta punkta (1) un vadības roktura augšējās daļas (2); kad vadības roktura augšējā daļa ir noliekta – aiz abām vadības roktura apakšējām daļām (3) (skatiet attēlu **A**).

ierīces transportēšana



Savainošanās risks!

Nostipriniet ierīci tikai tad, ja tā stāv uz visiem četriem riteņiem. Šādā pozīcijā plaušanas nazis nav brīvi pieejams un nevar izplūst motoreļļa vai degviela (skatiet attēlu **B**).

Transportējot uz kravas platformas (piekabe, automašīna utt.), ierīce jānodrošina pret noslīdēšanu ar piemērotiem un atbilstīga izmēra nostiprināšanas līdzekļiem. Virves vai siksnas nostipriniet šādos ierīces punktus:

- priekšējais ritenis, aizmugurējais ritenis,
- vadības roktura apakšējās daļas.

13. Nodiluma samazināšana un bojājumu novēršana

Svarīgi norādījumi par apkopi un kopšanu, produktu grupa

Zāles plāvēji ar benzīna dzinēju

Uzņēmums VIKING neuzņemas nekādu atbildību par mantas un miesas bojājumiem, kas radušies, neievērojot lietošanas pamācībā minētos norādījumus, jo īpaši tos, kas attiecas uz drošību, lietošanu un apkopi, vai gadījumos, kad ir izmantotas neapstiprinātas pierīces vai rezerves daļas.

Lai novērstu VIKING ierīces bojājumus vai pārmērīgu nodilumu, lūdzu, noteikti ņemiet vērā tālāk minētos norādījumus.

1. Dilstošās daļas

Dažas VIKING ierīces sastāvdaļas dabīgi nodilst arī tad, ja ierīci izmanto paredzētajam mērķim, un atkarībā no lietošanas veida un ilguma tās ir savlaicīgi jānomaina.

Par dilstošām daļām tiek uzskatīti arī:

- nazis,
- zāles savācējgrozs;
- ķīļsikсна (MB 248 T, MB 253 T).

2. Lietošanas pamācībā minēto noteikumu ievērošana

VIKING ierīce jālieto, jāapkopj un jāuzglabā rūpīgi, kā tas aprakstīts šajā lietošanas pamācībā. Lietotājs ir atbildīgs par visiem bojājumiem, kuri radušies drošības, lietošanas un apkopes norādījumu neievērošanas dēļ.

Tas īpaši attiecas uz:

- ar uzņēmumu „VIKING” nesaskaņotām izstrādājuma izmaiņām;
- „VIKING” neapstiprinātu ekspluatācijas materiālu (smērvielu, benzīna un motoreļļu; skatiet iekšdedzes motora ražotāja norādes) izmantošanu;
- tādu instrumentu vai piederumu izmantošanu, kuru lietošana ierīcei nav atļauta, nav piemērota vai kuru kvalitāte ir zema;
- produkta lietošanu neatbilstīgi mērķim;
- produkta izmantošanu sporta pasākumos vai sacensībās;
- zaudējumiem, kas radušies, turpinot izmantot izstrādājumu ar bojātām sastāvdaļām.

3. Apkopes darbi

Visi nodaļā „Apkope” minētie darbi ir jāveic regulāri.

Ja šos apkopes darbus lietotājs nevar veikt pats, tie jāuztic specializētam izplatītājam.

Uzņēmums VIKING iesaka apkopes darbus un remontu uzticēt tikai VIKING specializētajam izplatītājam.

VIKING specializētie tirgotāji tiek regulāri apmācīti, un to rīcībā tiek nodota tehniskā informācija.

Ja ir nokavēts šo darbu veikšanas termiņš, var rasties bojājumi, par kuriem ir atbildīgs lietotājs.

Tie ir, piemēram:

- korozija un citi bojājumi, kas radušies nepareizas glabāšanas dēļ;
- ierīces bojājumi, kas radušies nekvalitatīvu rezerves daļu dēļ;
- bojājumi, kas radušies savlaicīgi neveiktas vai nepietiekami veiktas apkopes dēļ, vai bojājumi, kas radušies tāpēc, ka apkopes vai remonta darbi nav veikti specializēto izplatītāju darbnīcās.

14. Vides aizsardzība



Nogriezto zāli neizmetiet, bet gan izmantojiet kompostam.

Iepakojums, ierīce un piederumi ir izgatavoti no pārstrādājamiem materiāliem un atbilstoši

jānodod utilizēšanai.

Materiālu atkritumu šķirošana un videi draudzīga utilizācija veicina izejvielu atkārtotu izmantošanu. Tāpēc parastā

lietošanas perioda beigās ierīce jānogādā otrreizējo izejvielu savākšanas punktā. Veicot utilizāciju, īpaši ievērojiet nodaļā „Utilizācija” (⇒ 4.9) minētos norādījumus.

Vērsieties tuvākajā atkritumu otrreizējās pārstrādes centrā vai pie sava specializētā izplatītāja, lai uzzinātu, kā pareizi veikt atkritumvielu utilizāciju.

15. Parastās rezerves daļas

Pļaušanas nazis MB 248, MB 248 T

6350 702 0102

Pļaušanas nazis MB 253, MB 253 T

6371 702 0102

Naža stiprinājuma skrūve

9008 319 9028

Drošības aplāksne

0000 702 6600

 Pļaušanas asmens stiprinājuma elementi (piemēram, naža stiprinājuma skrūve) jānomaina, ja tiek mainīts pļaušanas nazis vai veikta naža montāža. Rezerves daļas var iegādāties pie „VIKING” specializētā tirgotāja.

16. Ražotāja CE atbilstības deklarācija

Mēs,

VIKING GmbH
Hans Peter Stihl-Straße 5
A 6336 Langkampfen/Kufstein,

paziņojam, ka

Zālesplāvējs ar rokas vadību un iekšdedzes motoru (MB)

Ražotāja nosaukums: „VIKING”

Tips: MB 248.3
MB 248.3 T

Sērijas numurs: 6350

Tips: MB 253.1
MB 253.1 T

Sērijas numurs: 6371

Atbilst šādām EK direktīvām:
97/68/EC, 2000/14/EC, 2004/108/EC,
2006/42/EC

Ražojums izstrādāts un izgatavots saskaņā ar šādiem standartiem:
EN ISO 5395-1, EN ISO 5395-2

Izmantotā atbilstības novērtēšanas procedūra:
VIII pielikums (2000/14/EC).

Pilnvarotās iestādes nosaukums un adrese:

TÜV Rheinland LGA Products GmbH
Tillystraße 2
D-90431 Nürnberg.

Tehniskās dokumentācijas sagatavošana un uzglabāšana:
Sven Zimmermann
VIKING GmbH

Ražošanas gads un sērijas numurs ir norādīts uz ierīces datu plāksnītes.

MB 248.3, MB 248.3 T

Izmērītais trokšņu jaudas līmenis:
95,2 dB(A)

Garantētais trokšņu jaudas līmenis:
96 dB(A)

MB 253.1, MB 253.1 T

Izmērītais trokšņu jaudas līmenis:
97,0 dB(A)

Garantētais trokšņu jaudas līmenis:
98 dB(A)

Langkampfene,
2015-01-02 (GGGG-MM-DD)

VIKING GmbH



Sven Zimmermann

Projektēšanas nodaļas vadītājs

17. Tehniskie parametri

MB 248.3 / MB 248.3 T:

Sērijas numurs:	6350
Iekšdedzes motors, konstrukcija:	4 taktu iekšdedzes motors
Motora tips:	B&S Series 450
Nominālā jauda nominālajam apgriezienu skaitam:	no 1,6 līdz 2900 kW-apgr./min
Cilindra tilpums:	125 cm ³
Degvielas tvertne:	0,8 l
Griešanas ierīces veids:	Naža turētājs
Pļaušanas platums:	46 cm
Pļaušanas mehānisma apgriezienu skaits:	2900 apgr./min
Motora piedziņas apgriezienu skaits:	2900 apgr./min

MB 248.3 / MB 248.3 T:

Saskaņā ar Direktīvu 2000/14/EC: garantētais trokšņu jaudas līmenis L_{WA}	96 dB(A)
Saskaņā ar Direktīvu 2006/42/EC: trokšņu spiediena līmenis darba vietā L_{pA}	85 dB(A)
Nedrošība K_{pA}	1 dB(A)
Norādītā vibrāciju vērtība saskaņā ar EN 12096: izmērītā vērtība a_{HW}	4,85 m/s ²
Nedrošība K_{HW}	2,43 m/s ²
Mērījums atbilstīgi EN 20643	
G/PI/A:	155/52/106 cm
Svars:	26/28 kg

MB 253.1 / MB 253.1 T:

Sērijas numurs:	6371
Iekšdedzes motors, konstrukcija:	4 taktu iekšdedzes motors
Motora tips:	B&S Series 625
Nominālā jauda nominālajam apgriezienu skaitam:	no 2,2 līdz 2800 kW-apgr./min
Cilindra tilpums:	150 cm ³
Degvielas tvertne:	0,8 l
Griešanas ierīces veids:	Naža turētājs
Pļaušanas platums:	51 cm
Pļaušanas mehānisma apgriezienu skaits:	2800 apgr./min
Motora piedziņas apgriezienu skaits:	2800 apgr./min

MB 253.1 / MB 253.1 T:

Saskaņā ar Direktīvu 2000/14/EC: garantētais trokšņu jaudas līmenis L_{WA}	98 dB(A)
Saskaņā ar Direktīvu 2006/42/EC: trokšņu spiediena līmenis darba vietā L_{pA}	85 dB(A)
Nedrošība K_{pA}	2 dB(A)
Norādītā vibrāciju vērtība saskaņā ar EN 12096: izmērītā vērtība a_{HW}	5,00 m/s ²
Nedrošība K_{HW}	2,50 m/s ²
Mērījums atbilstīgi EN 20643	
G/PI/A:	160/55/106 cm
Svars:	27/29 kg

**MB 248.3 / MB 248.3 T
MB 253.1 / MB 253.1 T:**

Drošības aprīkojums:	Motora apstādināšana
Iedarbināšanas ierīce:	Starteris ar troses mehānismu
Naža stiprinājuma skrūves pievilkšanas moments:	no 60 līdz 65 Nm
Aizmugurējā riteņa pārnese (MB 248.3 T/ MB 253.1 T)	1 pārnese uz priekšu
Priekšējā riteņa izmēri:	180 mm
Aizmugurējā riteņa izmēri:	200 mm
Pļaušanas augstums:	no 25 līdz 75 mm

**MB 248.3 / MB 248.3 T
MB 253.1 / MB 253.1 T:**

Zāles savācējgroza tilpums: 55 l

18. Darbības traucējummeklēšana

✘ Ja nepieciešams, vērsieties pie specializēta izplatītāja; uzņēmums VIKING iesaka izmantot VIKING specializēto izplatītāju.

📖 skatiet iekšdedzes motora lietošanas pamācību!

Traucējums:

iekšdedzes motors nesāk darboties

Iespējamais cēlonis:

- nav pavilkts motora apstādināšanas rokturis;
- tvertnē nav degvielas, aizsērējis degvielas padeves cauruļvads;
- tvertnē ir nekvalitatīva, netīra vai veca degviela;
- netīrs gaisa filtrs;
- aizdedzes atslēgas kontaktspraudnis ir atvienots no aizdedzes sveces, vājš aizdedzes kabeļa un kontaktspraudņa kontakts;
- nokvēpusi vai bojāta aizdedzes svece, nepareizs attālums starp elektrodiem;
- nav nospiests benzīna uzpludinātājs (MB 248, MB 248 T).

Problēmas novēršana:

- motora apstādināšanas rokturi spiediet pie vadības roktura un turiet; (⇒ 10.1)
- papildiniet degvielu, iztīriet degvielas padeves cauruļvadu; ✘
- lietojiet svaigu zīmola degvielu, normālu bezsvina benzīnu, iztīriet karburatoru; ✘

- iztīriet gaisa filtru; ✖
- pievienojiet aizdedzes atslēgas kontaktspraudni, pārbaudiet aizdedzes kabeļa un kontaktspraudņa savienojumu; ✖
- notīriet vai nomainiet aizdedzes sveci, noregulējiet attālumu starp elektrodiem; ✖
- pirms dzinēja iedarbināšanas trīs reizes nospiediet benzīna uzpludinātāju. (⇒ 10.1)

Traucējums:

apgrūtināta iedarbināšana vai nepietiekama iekšdedzes motora jauda.

Iespējamais iemesls:

- zālesplāvēja korpusu ir apķēpis;
- pļaušana, izvēloties pārāk zemu pļaušanas augstumu, vai arī pārvietošanās ātrums ir pārāk liels attiecībā pret pļaušanas augstumu;
- degvielas tvertnē un karburatorā ir iekļuvis ūdens; karburators ir aizsērējis;
- degvielas tvertnē ir netīrumi;
- gaisa filtrs ir netīrs;
- aizdedzes svece ir aprūsējusi.

Risinājums:

- notīriet zālesplāvēja korpusu (iepriekš atvienojiet aizdedzes atslēgas kontaktspraudni!); (⇒ 11.2)
- noregulējiet lielāku pļaušanas augstumu vai samaziniet pārvietošanās ātrumu; (⇒ 7.7)
- iztukšojiet degvielas tvertni, iztīriet degvielas padeves cauruļvadu un karburatoru; ✖
- iztīriet degvielas tvertni; ✖
- iztīriet gaisa filtru; ✖
- notīriet aizdedzes sveci. ✖

Traucējums:

iekšdedzes motors stipri sakarst.

Iespējamais cēlonis:

- nepietiekams motoreļļas līmenis iekšdedzes motorā;
- netīras dzesējošās ribas.

Problēmas novēršana:

- nomainiet motoreļļu; (⇒ 7.8)
- notīriet dzesējošās ribas. (⇒ 11.2)

Traucējums:

darbības laikā rodas spēcīga vibrācija.

Iespējamais cēlonis:

- bojāts griešanas mehānisms;
- vaļīgs iekšdedzes motora stiprinājums.

Problēmas novēršana:

- pārbaudiet un nepieciešamības gadījumā labojiet pļaušanas nazi, nažu vārpstu un naža stiprinājumu (naža stiprinājuma skrūvi un drošības paplāksni); ✖
- pievelciet iekšdedzes motora stiprinājuma skrūves. ✖

Traucējums:

nelīdzens pļāvums, zālājs dzeltē.

Iespējamais iemesls:

- pļaušanas nazis ir neass vai nodilis.

Risinājums:

- uzasiniet vai nomainiet pļaušanas nažus. (⇒ 11.4), (⇒ 11.5), ✖

19. Apkopes grafiks

19.1 Nodošanas apstiprinājums

Modelis: _____

Sērijas numurs:

□	□	□	□	□	□	□	□	□	□
---	---	---	---	---	---	---	---	---	---

Datums: □ □ □ □ □ □ □ □ □ □





Nākamā apkope

Datums: □ □ □ □ □ □ □ □ □ □

19.2 Apkopes apstiprinājums



Veicot apkopes darbus, nododiet šo lietošanas pamācību VIKING specializētajam izplatītājam. Viņš iepriekš nodrukātajos laukos apstiprina apkopes darbu veikšanu.

-  Apkopes veikšanas datums
-  Nākamās apkopes datums

Gerbiamieji pirkėjai,

dėkojame, kad pasirinkote kokybišką VIKING bendrovės gaminį.

Šis įrenginys pagamintas taikant naujausius gamybos metodus ir įvairiapusiškas kokybės užtikrinimo priemones, nes savo tikslą pasieksime tik tada, kai jūs būsite patenkinti įsigytu gaminiu.

Kilus klausimams dėl įrenginio, kreipkitės į pardavėją arba tiesiogiai į mūsų bendrovę.

Malonaus darbo su šiuo VIKING įrenginiu Jums linki



Dr. Peter Pretzsch

Direktorius

1. Turinys

Apie šią naudojimo instrukciją	174
Bendroji informacija	174
Paaiškinimai, kaip skaityti naudojimo instrukciją	174
Įrenginio aprašymas	174
Jūsų saugumui	174
Bendroji informacija	174
Degalų pylimas – kaip elgtis, naudojant benzina	176
Apranga ir įranga	176
Įrenginio gabenimas	176
Prieš darbą	176
Darbo metu	177
Techninė priežiūra ir remontas	179
Laikymas ilgesnį laiką nenaudojant	180
Utilizavimas	180
Simbolių aprašymas	180
Komplektas	180
Įrenginio paruošimas eksploatacijai	181
Bendroji informacija	181
Valdymo rankenos montavimas	181
Užvedimo troselio užkabinimas ir nukabinimas	181
Viršutinės valdymo rankenos dalies atlenkimas	181
Žolės surinkimo dėžės surinkimas	181
Žolės surinkimo dėžės nuėmimas ir užkabinimas	182
Centrinis pjovimo aukščio reguliavimas	182
Degalai ir variklio alyva	182
Saugos įtaisai	182
Apsauginiai įtaisai	182
Variklio išjungimo rankena	182

Darbo nuorodos	183
Įrenginio naudojimo pradžia	183
Vidaus degimo variklio paleidimas	183
Vidaus degimo variklio sustabdymas	183
Važiavimo pavaros rankena (MB 248 T, MB 253 T)	183
Žolės pripildymo matuoklis	184
Žolės surinkimo dėžės ištuštinimas	184
Techninė priežiūra	184
Bendroji informacija	184
Įrenginio valymas	184
Vidaus degimo variklis	184
Pjovimo peilio susidėvėjimo ribos tikrinimas	184
Pjovimo peilių techninė priežiūra	185
Laikymas (žiemos pertrauka)	185
Gabenimas	186
Gabenimas	186
Dėvėjimosi mažinimas ir priemonės, padedančios išvengti gedimų	186
Aplinkos apsauga	187
Įprastos atsarginės dalys	187
Gamintojo CE atitikties deklaracija	187
Techniniai duomenys	187
Gedimų paieška	188
Techninės priežiūros planas	189
Perdavimo patvirtinimas	189
Techninės priežiūros patvirtinimas	189

2. Apie šią naudojimo instrukciją

2.1 Bendroji informacija

Ši naudojimo instrukcija yra gamintojo **originali naudojimo instrukcija** pagal EB direktyvą 2006/42/EC.

VIKING nuolat tobulina savo gaminius, todėl pasilikame teisę atlikti konstrukcinius arba techninius įrenginio pakeitimus.

Pretenzijos dėl šiame leidinyje pateiktų duomenų ir paveikslėlių nepriimamos.

Ši naudojimo instrukcija apsaugota patentų teise. Visos teisės saugomos, ypač teisė naudoti, versti ir apdoroti šį dokumentą elektroninėmis sistemomis.

2.2 Paaiškinimai, kaip skaityti naudojimo instrukciją

Paveikslėliais ir tekstais apibūdinami tam tikri veiksmai.

Visi vaizdiniai simboliai, pritvirtinti prie įrenginio, aiškinami šioje naudojimo instrukcijoje.

Žiūrėjimo kryptis:

Žiūrėjimo kryptis naudojimo instrukcijoje žymima simboliais „**↑** kairė“ ir „**↓** dešinė“: naudotojas stovi už įrenginio ir žiūri į priekį važiavimo kryptimi.

Skyrių nuorodos:

į atitinkamus skyrius ir poskyrius su kitais paaiškinimais pateikiama nuoroda su rodykle. Šiame pavyzdyje pavaizduota nuoroda į skyrių: (⇒ 4.)

Teksto pastraipų žymėjimas:

aprašyti nurodymai gali būti pažymėti, kaip nurodyta tolesniuose pavyzdžiuose.

Naudojimo veiksmai, kai reikalinga naudotojo pagalba:

- atsuktuvu atsukite varžtą (1), suaktyvinkite svirtį (2)...

Bendrieji išvardijimai:

- gaminio naudojimas sporto renginiuose arba varžybose.

Tekstai, kuriuose pateikta papildoma svarbi informacija:

teksto pastraipos, turinčios papildomą reikšmę, kad būtų lengviau pastebimos, naudojimo instrukcijoje pažymėtos toliau nurodytais simboliais.



Pavojus!

Nelaimingų atsitikimų ir sunkaus asmenų sužalojimo pavojus. Būtina atitinkamai elgtis arba nesimti atitinkamų darbų.



Įspėjimas!

Pavojus susižeisti asmenims. Atitinkamai elgiantis išvengiama galimų arba numanomų sužalojimų.



Atsargiai!

Atitinkamai elgiantis galima išvengti lengvų sužalojimų ir materialinės žalos.



Nuoroda

Informacija, skirta tam, kad galėtumėte geriau naudotis įrenginiu ir išvengtumėte galimų klaidų jį valdydami.

Tekstai su nuoroda į paveikslėlį:

paveikslėlius, aiškinančius, kaip naudotis įrenginiu, rasite naudojimo instrukcijos pradžioje.

Šis fotoaparato simbolis žymi su aprašomu tekstu susijusį paveikslėlį, esantį atitinkamame naudojimo instrukcijos puslapyje.



3. Įrenginio aprašymas



- 1 Valdymo rankenos viršutinė dalis
- 2 Užvedimo troselis
- 3 Pasukama rankena
- 4 Valdymo rankenos apatinė dalis
- 5 Galinis ratas
- 6 Pjovimo aukščio regulatorius
- 7 Rankinis siurbliukas
- 8 Korpusas
- 9 Priekinis ratas
- 10 Uždegimo žvakės antgalis
- 11 Vidaus degimo variklis
- 12 Žolės išmetimo dangtis
- 13 Žolės surinkimo dėžė
- 14 Važiavimo pavaros rankena
- 15 Variklio sustabdymo rankena

4. Jūsų saugumui

4.1 Bendroji informacija



Dirbant su įrenginiu, būtina laikytis šių nelaimingų atsitikimų prevencijos taisyklių.



Prieš pradėdami naudotis įrenginiu pirmą kartą, atidžiai perskaitykite naudojimo

instrukciją. Padėkite naudojimo instrukciją į saugią vietą, kad galėtumėte ja pasinaudoti ateityje.

Laikykites valdymo ir techninės priežiūros nuorodų, kurias rasite atskiroje vidaus degimo variklio naudojimo instrukcijoje.

Šios atsargumo priemonės yra būtinos jūsų saugai užtikrinti, tačiau išvardytos ne visos. Visada naudokite įrenginį protingai ir atsakingai bei atminkite, kad įrenginio valdytojas arba naudotojas atsako už žalą, padarytą kitiems asmenims arba jų nuosavybei.

Susipažinkite su įrenginio valdymo elementais ir naudojimo taisyklėmis.

Įrenginį leidžiama naudoti tik asmenims, kurie perskaitė naudojimo instrukciją ir susipažino, kaip naudoti įrenginį. Prieš pirmą kartą naudodamas įrenginį, naudotojas turėtų pasistengti išklaudyti kvalifikuoto asmens praktinio instruktažo. Naudotojas privalo paprašyti pardavėjo arba kito specialisto paaiškinti, kaip saugiai naudoti įrenginį.

Per šį instruktažą naudotoją privalu informuoti, kad dirbant su įrenginiu reikia būti itin atsargiam ir susikaupti.



Pavojus gyvybei dėl uždusimo!

Pavojus uždusti vaikams, žaidžiantiems su pakuoti skirtomis medžiagomis. Pakavimui skirtas medžiagas būtina saugokite nuo vaikų.

Šį įrenginį, įskaitant visus priedus, galima duoti ar paskolinti tik tiems asmenims, kuriems buvo paaiškinta, kaip naudoti šį modelį, arba tiems, kurie yra gerai susipažinę su šio modelio konstrukcija ir naudojimu. Ši naudojimo instrukcija yra įrenginio dalis, ją visada reikia perduoti su įrenginiu.

Įrenginį naudokite tik gerai pailsėję, būdami geros fizinės formos ir nuotaikos. Jei turite sveikatos sutrikimų, privalote paklausti savo gydytojo, ar galite dirbti su įrenginiu. Išgėrus alkoholio, vaistų, kurie daro įtaką reakcijai, arba vartojus narkotikų, naudoti įrenginį draudžiama.

Šis įrenginys nėra skirtas naudoti nepatyrusiems asmenims, vaikams arba asmenims, kurių fiziniai, jutiminiai arba psichiniai gebėjimai yra riboti, jeigu jų neprižiūri už jų saugą atsakingas asmuo.

Įrenginiu niekada neleiskite naudotis vaikams arba jaunuoliams iki 16 metų. Mažiausiąjį įrenginio naudotojo amžių gali reglamentuoti vietoje, kurioje įrenginys naudojamas, galiojančios taisyklės.

Įrenginys skirtas naudoti nekomerciniams (privatiems) tikslams.

Dėmesio! Nelaimingų atsitikimų pavojus!

Vejapjovė skirta tik pjauti vejai. Naudoti kitais tikslais draudžiama ir gali būti pavojinga bei galima padaryti žalos įrenginiui.

Kad naudotojas nesusižalotų, vejapjovę draudžiama naudoti, pavyzdžiui, šiems darbams (išvardyta ne viskas):

- krūmams ir gyvatvorėms karpyti,
- augalams šiltnamiuose karpyti,
- augalams, augantiems ant stogo ar balkone, prižiūrėti,
- mažoms medžių atpjovoms ir nupjautai gyvatvorei smulkinti,
- keliams valyti (nusiurbti, nupūsti),
- žemės paviršiaus nelygumams, pvz., kurmiarausiams, išlyginti,

- nupjautai žolei gabenti ne tam skirtoje žolės surinkimo dėžėje.

Saugumo sumetimais draudžiama bet kaip keisti įrenginį, išskyrus kvalifikuoto asmens atliekamus priedų tvirtinimo darbus, kuriuos leidžia daryti VIKING. Be to, dėl įrenginio keitimo netenkama teisės reikšti pretenzijas į garantiją. Informacijos apie leidžiamus priedus Jums suteiks VIKING prekybos atstovas.

Ypač griežtai draudžiami įrenginio pakeitimai, kurie pakeičia galią arba vidaus degimo ar elektros variklio sūkių skaičių.

Draudžiama įrenginiu vežti daiktus, gyvūnus arba žmones, ypač vaikus.

Naudojant viešosiose vietose, parkuose, sporto aikštynuose, gatvėse, žemės bei miškų ūkyje, būtina elgtis itin atsargiai.



Dėmesio! Pavojinga sveikatai dėl vibracijos!

Per didelė apkrova dėl vibracijos gali pažeisti kraujo apytaką arba nervų sistemą, ypač žmonėms, kenčiantiems nuo kraujo apytakos ligų. Kreipkitės į gydytoją, jei pasireikštų vibracinės apkrovos sukelti simptomai. Šių simptomų, dažniausiai juntamų pirštuose, rankose arba rankų sąnariuose, pavyzdžiai (išvardyta ne viskas):

- jautrumo sumažėjimas;
- skausmai;
- raumenų silpnumas;
- odos spalvos pasikeitimas;
- nemalonus jausmas, tarsi po odą bėgiotų skruzdėlės (formikacija).

4.2 Degalų pylimas – kaip elgtis, naudojant benzina

Pavojus gyvybei!

Benzinas yra nuodingas ir labai degus.

Benziną laikykite tik tam skirtuose ir patikrintuose rezervuaruose (kanistruose). Degalų bako dangtelį visada tvarkingai užsukite ir užveržkite. Pažeistus dangtelius saugumo sumetimais pakeiskite.

Niekada nenaudokite gėrimams skirtų indų arba panašios taros eksploatacinėms medžiagoms, pvz., degalams, utilizuoti ar laikyti. Asmenys, ypač vaikai, gali sumanyti iš jų atsigerti.



Benziną laikykite toliau nuo kibirkščių, atviros liepsnos, ilgalaikės liepsnos, šilumos ir kitų uždegimo šaltinių.

Nerūkykite!

Degalus pilkite tik lauke ir tuo metu nerūkykite.

Prieš pildami degalus, išjunkite vidaus degimo variklį ir palaukite, kol jis atvės.

Prieš paleisdami vidaus degimo variklį, įsipilkite benzino. Veikiant vidaus degimo varikliui arba kol įrenginys dar karštas, nebandykite atsukti degalų bako dangtelio ar pilti benzino.

Degalų bako nepripildykite iki galo, palikite maždaug 4 cm iki krašto, kad degalai galėtų plėstis.

Jei benzinas išbėgo per kraštus, pirmiausia nuvalykite suteptą vietą. Tik tuomet galite užvesti vidaus degimo variklį. Nemėginkite užveskite variklio, kol neišgaravo benzino garai (nusauskinkite).

Išsiliejusius degalus visada nuvalykite.

Pasikeiskite drabužius, jei ant jų užtiško benzino.

Įrenginio, kuriame yra benzino, jokių būdų nelaikykite pastato viduje. Susidarantys benzino garai gali pasiekti atvirą ugnį arba kibirkštis ir užsidegti.

Jei reikia ištuštinti degalų baką, darykite tai atviraime lauke.

4.3 Apranga ir įranga



Dirbdami visada avėkite tvirtus batus su profiliuotais puspadžiais. Niekada nedirbkite basomis arba, pavyzdžiui, apsiavę lengva avalyne.



Atlikdami techninės priežiūros, valymo darbus ir gabendami įrenginį, visada dar užsimaukite tvirtas pirštines, susiriškite ilgus plaukus ir juos apsaugokite (skarele, kepure ir t. t.).



Galąsdami pjovimo peilį, užsidėkite tinkamus apsauginius akinius.

Įrenginį leidžiama paleisti tik mūvint ilgas kelnes ir dėvint prigludusius drabužius.

Niekada nevilkkėkite laisvų drabužių (taip pat nusiimkite papuošalus, nusiriškite kaklaraiščių ir šaliką), kurie gali užsikabinti už judančių dalių (valdymo svirties).

4.4 Įrenginio gabenimas

Dirbkite tik su pirštinėmis, kad jūsų nesužeistų aštriabriaunės ir karštos įrenginio dalys.

Įrenginį gabenkite tik išjungę vidaus degimo variklį. Prieš gabendami, sustabdykite vidaus degimo variklį, palaukite, kol sustos peiliai, ir ištraukite uždegimo žvakės antgalį.

Įrenginį gabenkite tik atvėsus vidaus degimo varikliui ir be degalų.

Naudokite tinkamą pagalbinę krovimo įrangą (krovimo rampas, keliamuosius įtaisus).

Įrenginį ir kartu gabenamas įrenginio dalis (pvz., žolės surinkimo dėžę) ant krovimo paviršiaus pritvirtinkite tinkamų matmenų tvirtinimo priemonėmis (diržais, lynais ir t. t.).

Keldami ir nešdami stenkitės nesiliesti prie pjovimo peilio.

Atkreipkite dėmesį į skyriuje „Gabenimas“ pateiktus duomenis. Ten aprašyta, kaip įrenginį kelti arba tvirtinti. (⇒ 12.)

Gabendami įrenginį, laikykitės nacionalinių įstatymų, ypač susijusių su krovimo sauga ir daiktų gabenimu ant krovimo platformų.

4.5 Prieš darbą

Užtikrinkite, kad su įrenginiu dirbtų tik asmenys, susipažinę su naudojimo instrukcija.

Prieš pradėdami eksploatuoti įrenginį patikrinkite, ar sandari degalų tiekimo sistema, ypač matomos dalys, pvz., bakas, užsukamas bako dangtelis, jungiamosios žarnos. Pastebėję nesandarių vietų ar pažeidimų nebandykite užvesti vidaus degimo variklio – **gali kilti gaisras!** Prieš pradėdami naudoti įrenginį, nuvežkite jį suremontuoti prekybos atstovui.

Laikykitės vietos taisyklių dėl sodo įrenginių su vidaus degimo arba elektros varikliu naudojimo trukmės.

Krupoščiai patikrinkite teritoriją, kurioje bus naudojamas įrenginys, pašalinkite iš jos visus akmenis, lazdas, vielas, kaulus ir kitus kietus daiktus, kuriuos įrenginys gali išsviesti. Aukštoje žolėje esančios kliūtys (pvz., kelmai, šaknys) lengvai gali likti nepastebėtos.

Todėl prieš pradėdami dirbti įrenginiu, pažymėkite visus vejoje slypinčius pašalinius objektus (kliūtis), kurių negalite pašalinti.

Prieš naudodami įrenginį, pakeiskite sugedusias ir visas kitas susidėvėjusias bei pažeistas dalis. Ant įrenginio esančias neįskaitomas arba pažeistas nuorodas apie pavojus ir įspėjamąsias nuorodas pakeiskite. Atsarginių lipdukų ir visų kitų atsarginių dalių įsigysite iš oficialiojo VIKING prekybos atstovo.

Įrenginį naudokite tik saugios eksploatuoti būklės. Prieš pradėdami naudoti, kaskart patikrinkite:

- ar įrenginys tinkamai sumontuotas;
- ar pjovimo įranga ir visas pjovimo blokas (pjovimo peilis, tvirtinimo elementai, pjovimo įrangos korpusas) yra nepriekaištingos būklės. Ypač atkreipkite dėmesį, ar nėra pažeidimų (įranta arba įtrūkimų) ir susidėvėjimo požymių, ar viskas tvirtai pritvirtinta; (⇒ 11.5)
- ar užsukamas bako dangtelis sandariai užsuktas;
- ar bakas ir degalus tiekiančios dalys bei bako dangtelis yra nepriekaištingos būklės;

- ar saugos įtaisai (pvz., variklio išjungimo rankena, žolės išmetimo įrenginio dangtis, korpusas, valdymo rankena, apsauginės grotelės) yra nepriekaištingos būklės ir tinkamai veikia;
- ar žolės surinkimo dėžė nepažeista ir iki galo sumontuota; pažeistos žolės surinkimo dėžės nenaudokite;
- ar srieginis alyvos išleidimo angos kamštis sandariai įsuktas.

Prireikus atlikite visus reikalingus darbus arba kreipkitės dėl jų į prekybos atstovą. VIKING rekomenduoja kreiptis į VIKING prekybos atstovą.

4.6 Darbo metu

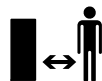

Niekada nedirbkite, kai pavojaus zonoje yra gyvūnų arba asmenų, ypač vaikų.

Draudžiama išmontuoti arba išjungti įtaisytus įrenginio perjungimo ir saugos įtaisus. Ypač svarbu, kad niekada prie rankenos nefiksuotumėte variklio išjungimo rankenos (pvz., pririšdami).



Dėmesio – pavojus susižeisti!

Jokiu būdu rankų ar kojų neikiškite prie besisukančių įrenginio dalių arba po jomis.

Niekada nelieskite besisukančio peilio. Būkite toliau nuo žolės išmetimo angos.

Visada laikykitės valdymo rankenomis nustatyto saugaus atstumo. Valdymo rankena visada turi būti tinkamai sumontuota ir nmodifikuota. Niekada nepradėkite naudoti įrenginio, kai valdymo rankena yra atlenkta.

Ant valdymo rankenos niekada nedėkite daiktų (pvz., darbinių drabužių).

Dirbkite tik dieną arba esant geram dirbtiniam apšvietimui.

Nedirbkite su įrenginiu per lietu, audrą, o ypač – žaibuojant.

Kai pagrindas drėgnas, dėl mažesnio stabilumo kyla didesnis nelaimingų atsitikimų pavojus.

Dirbkite itin atsargiai, kad nepaslystumėte. Jei įmanoma, stenkitės nenaudoti įrenginio ant drėgno pagrindo.

Išmetamosios dujos



Pavojus gyvybei dėl apsinuodijimo!

Jei pajutote pykinimą, pradėjo skaudėti galvą, sutriko regėjimas (pvz., mažėja regos laukas), klausia, svaigsta galva, nebegalite susikaupti, iš karto liaukitės dirbė. Šiuos simptomus gali sukelti ir per didelė išmetamųjų dujų koncentracija.



Tik pradėjus veikti vidaus degimo varikliui, įrenginys išmeta nuodingas dujas. Šiose dujose yra nuodingo anglies

monoksido – bespalvių ir bekvapių dujų, taip pat kitų kenksmingų medžiagų. Jokiu būdu nepaleiskite vidaus degimo variklio uždaroje ar blogai vėdinamose patalpose.

Paleidimas

Įrenginį paleiskite atsargiai, laikydamiesi skyriuje „Įrenginio naudojimo pradžia“ pateiktų nuorodų. (⇒ 10.)

Pasirūpinkite, kad nuo jūsų kojų iki pjovimo įrangos būtų pakankamas atstumas.

Paleidžiamo įrenginio negalima versti.

Paleidžiant važiavimo pavaros rankenos aktyvinti negalima.

Nepaleiskite vidaus degimo variklio, jei žolės išmetimo kanalas neuždengtas žolės išmetimo dangčiu arba žolės surinkimo dėže.

Darbas nuokalnėse

Nuokalnėse visada dirbkite skersine, o ne išilgine kryptimi.

Jeigu pjaudamas išilgine kryptimi naudotojas nesuvaldo įrenginio, pjaunantis įrenginys gali naudotoją pervaziuoti.

Būkite ypač atsargūs, keisdami judėjimo kryptį ant šlaito.

Visada atkreipkite dėmesį į tai, kad įrenginys ant šlaito būtų labai stabilus, ypač stačiuose šlaituose, kad įrenginys netaptų nevaldomas.

Saugumo sumetimais įrenginio negalima naudoti nuokalnėse, statėnėse nei 25° (46,6 %). **Pavojus susižeisti!** 25° šlaitas atitinka 46,6 cm pakilimą vertikalia kryptimi 100 cm ilgio horizontalioje atkarpoje.

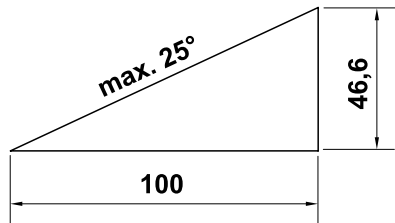

Kad vidaus degimo variklis būtų tinkamai tepamas, naudojant įrenginį nuokalnėse, būtina papildomai atkreipti dėmesį į duomenis, pateiktus pridėtoje vidaus degimo variklio naudojimo instrukcijoje.

Darbas:



Pavojus susižeisti!

Niekada nekiškite rankų ar kojų virš besisukančių įrenginio dalių, po jomis ar prie jų.



Nemėginkite apžiūrinėti peilio veikiant vejamajam. Niekada neatidarykite žolės išmetimo įrenginio dangčio ir (arba) nenukabinkite žolės surinkimo dėžės, kol veikia pjovimo peilis. Besisukantis peilis gali jus sužaloti.

Stumkite arba traukite įrenginį tik ėjimo greičiu – dirbdami su įrenginiu niekada nebėkite. Jei jis važiuos greičiau, galite susižeisti užkliuvę, paslydę ir pan.

Būkite itin atsargūs apsuksdami įrenginį ar traukdami jį į save.

Galite suklypti!

Naudokite įrenginį itin atsargiai, kai dirbate šalia įkalnių, šlaitų, griovių ir tvėnkinių. Ypač išlaikykite pakankamą atstumą iki tokių pavojingų vietų.

Vejoje esančius objektus (vejos purkštuvus, stulpelius, vandens vožtuvus, pamatus, elektros linijas ir t. t.) būtina apvažiuoti. Niekada nevažiuokite per tokius objektus.



STOP

Atkreipkite dėmesį į pjovimo įrangos papildomą veikimą. Kol ji sustoja, praeina kelios sekundės.

Sustabdykite vidaus degimo variklį, palaukite, kol besisukantis darbo įrankis sustos, ir nutraukite uždegimo žvakės antgalį:

- jei įrenginio nebenaudosite arba jį paliekate be priežiūros;

- prieš papildomai įpildami degalų. Degalų pilkite tik vidaus degimo varikliui atvėsus.

Gaisro pavojus!

- prieš atlaisvindami blokatorius ar valydami užsikišusį žolės išmetimo kanalą;
- prieš pakeldami ir nešdami įrenginį;
- prieš gabendami įrenginį;
- prieš atlikdami darbus prie pjovimo peilio;
- prieš tikrindami ar valydami įrenginį arba prieš atlikdami kitus darbus (pvz., prieš atlenkdami valdymo rankeną) prie jo;
- jei vejamajam atsitrenkė į svetimkūnį arba pradėjo neįprastai smarkiai vibruoti. Tokiais atvejais patikrinkite įrenginį, ypač pjovimo bloką (peilį, peilių veleną, peilio tvirtinimo detales), ar jis nepažeistas, ir, prieš paleisdami įrenginį iš naujo ir su juo dirbdami, paveskite jį suremontuoti specialistui.



Pavojus susižeisti!

Stipri vibracija dažniausiai būna sutrikimo priežastis. Nenaudokite vejamajam, jei alkūninis velenas arba pjovimo peilis yra pažeistas ar deformuotas. Jeigu jums trūksta reikalingų žinių, tuomet paveskite reikalingus remonto darbus atlikti specialistui – VIKING rekomenduoja kreiptis į VIKING prekybos atstovą.

Sustabdykite vidaus degimo variklį:

- jei stumiate įrenginį nuo vejos ploto, kurio nereikia apdirbti, arba jo link;
- prieš stumdami įrenginį ant ploto, kuriame neauga žolė;

- jei atidarote žolės išmetimo dangtį arba nuimate žolės surinkimo dėžę;
- jei įrenginį reikia paversti, norint jį gabenti;
- prieš nustatydami pjovimo aukštį.

4.7 Techninė priežiūra ir remontas

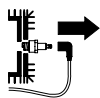

Prieš pradėdami valymo, reguliavimo, remonto ir techninės priežiūros darbus, įrenginį pastatykite ant tvirto, lygaus pagrindo, išjunkite vidaus degimo variklį, leiskite jam atvėsti, tada nutraukite uždegimo žvakės antgalį.



Pavojus susižeisti pjovimo peiliu!

Traukiant už starterio trosu, darbo įrankis pradeda sukstis. Traukdami už starterio trosu, visada būkite gana toli nuo pjovimo peilio, ypač saugokite rankas ir kojas.

Prieš pradėdami darbus vidaus degimo variklio srityje, įrenginiui, ypač išmetamajam vamzdžiui ir triukšmo slopintuvams, leiskite atvėsti. Temperatūra gali pakilti iki 80 ° C ir daugiau. **Nudegimo pavojus!**

Tiesioginis sąlytis su variklio alyva gali būti pavojingas, be to, variklio alyvos neišliekite.

VIKING rekomenduoja variklio alyvos pildymą arba keitimą patikėti VIKING prekybos atstovui.

Valymas

Baigę dirbti, visą įrenginį kruopščiai išvalykite. (⇒ 11.2)

Medine lazdele nuvalykite prilipusius žolės likučius. Vejapjovės apatinę dalį valykite šepetiu ir vandeniu.

Prieš statydami įrenginį į valymo padėtį, ištuštinkite degalų baką (pvz., tuščiaja eiga).

Niekada nenaudokite aukšto slėgio įrenginio ir neplaukite įrenginio po tekančiu vandeniu (pvz., su sodo žarna). Nenaudokite agresyviųjų valiklių. Jie gali pažeisti plastiką ir metalą. Tai gali pakenkti VIKING įrenginio saugai.

Norint išvengti gaisro pavojaus, aušinimo oro angų, aušinimo briaunų ir išmetamojo vamzdžio zonoje negali būti, pvz., žolės, šiaudų, samanų, lapų arba ištėkėjusio tepalo.

Techninės priežiūros darbai

Leidžiama atlikti tik šioje naudojimo instrukcijoje aprašytus techninės priežiūros darbus. Visus kitus darbus būtina pavesti prekybos atstovui. Jei jums trūksta reikalingų žinių ir pagalbinių priemonių, **visada** galite kreiptis į prekybos atstovą. VIKING rekomenduoja, kad techninės priežiūros ir remonto darbus atliktų tik VIKING prekybos atstovas. VIKING prekybos atstovai reguliariai mokomi, jiems suteikiama reikalinga techninė informacija.

Naudokite tik tuos įrankius, padargus, priedus ir techniškai lygiavertes dalis, kurias VIKING leido naudoti šiam įrenginiui, kitaip gali kilti nelaimingų atsitikimų pavojus ir gali būti sužaloti asmenys arba pažeistas įrenginys. Kilus klausimų, kreipkitės į prekybos atstovą.

VIKING originalių įrankių, priedų ir atsarginių dalių savybės optimaliai pritaikytos įrenginiui bei naudotojo poreikiams. Originalias VIKING atsargines dalis atpažinsite iš VIKING atsarginės

dalis numerio, užrašo VIKING ir, jei reikia, iš VIKING atsarginės dalies ženkle. Ant mažesnių dalių gali būti tik ženklas.

Saugumo sumetimais reguliariai tikrinkite, ar nepažeistos degalų tiekimo konstrukcinės dalys (degalų vamzdynas, degalų čiaupas, degalų bakas, bako dangtelis, jungtys ir t. t.) ir ar nėra nesandarių vietų. Jei reikia, dalis paveskite pakeisti specialistui (VIKING rekomenduoja VIKING prekybos atstovą).

Įspėjamieji ir nurodomieji lipdukai visada turi būti švarūs ir įskaitomi. Pažeistus arba atsiklijavusius lipdukus pakeiskite naujais originaliais lipdukais, jų galite įsigyti iš VIKING prekybos atstovo. Jeigu kurią nors konstrukcinę dalį keisite nauja, nepamirškite prie jos priklijuoti tokį patį lipduką.

Darbus prie pjovimo įrangos atlikite tik mūvėdami storas darbinės pirštines, būkite itin atsargūs.

Žiūrėkite, kad visos veržlės, kaiščiai ir varžtai, ypač peilio varžtas, būtų tvirtai priveržti, kad įrenginys būtų saugus eksploatuoti.

Reguliariai tikrinkite visą įrenginį ir žolės surinkimo dėžę (pvz., jei nenaudosite žiemą), ar jie nesusidėvėjo ir nėra pažeisti. Saugumo sumetimais susidėvėjusias arba pažeistas dalis nedelsdami pakeiskite, kad įrenginys visada būtų saugus eksploatuoti.

Niekada nekeiskite pagrindinių vidaus degimo variklio nustatymų ir neviršykite jo sukūki skaičiaus.

Jei, atliekant techninės priežiūros darbus, konstrukcinės dalys arba apsauginiai įtaisai buvo nuimti, juos reikia vėl sumontuoti atgal.

4.8 Laikymas ilgesnį laiką nenaudojant

Prieš pastatydami įrenginį uždaroje patalpoje, palaukite, kol vidaus degimo variklis atvės.

Įrenginį su ištuštintu degalų baku ir degalų atsargas laikykite rakinamoje ir gerai vėdinamoje patalpoje.

Įsitinkinkite, ar įrenginys apsaugotas nuo nesankcionuoto naudojimo (pvz., nuo vaikų).

Jei reikia ištuštinti degalų baką, pvz., prieš darant pertrauką žiemą, tai galima daryti tik atviroje vietoje (pvz., tuščiaja eiga).

Prieš padėdami įrenginį (pvz., žiemai), jį kruopščiai išvalykite.

Įrenginį į laikymo vietą padėkite tik ištraukę uždegimo žvakės antgalį.

Laikykite įrenginį neprikaištingos būklės.

Prieš uždengdami palaukite, kol įrenginys visiškai atvės.

4.9 Utilizavimas

Atliekos, pvz., sena alyva arba degalai, naudoti tepalai, filtrai, akumuliatorių baterijos ir panašios susidėvinčios detalės, gali pakenkti žmonėms, gyvūnams arba aplinkai, todėl jas tinkamai utilizuokite.

Norėdami sužinoti, kaip tinkamai utilizuoti atliekas, kreipkitės į perdirbimo centrą arba prekybos atstovą. VIKING rekomenduoja kreiptis į VIKING prekybos atstovą.

Įsitinkinkite, ar susidėvėjęs įrenginys bus tinkamai utilizuotas. Prieš utilizuodami padarykite taip, kad įrenginys būtų nebetinkamas naudoti. Norėdami išvengti

nelaimingų atsitikimų, pašalinkite aukštosios įtampos laidą, ištuštinkite baką ir išleiskite variklio alyvą.

Pavojus susižeisti pjovimo peiliu!

Net ir susidėvėjusios veļapjovės niekada nepalikite be priežiūros. Įsitinkinkite, ar įrenginys, ypač pjovimo peilis, laikomas vaikams nepasiekiamoje vietoje.

5. Simbolių aprašymas



Dėmesio!

Prieš pradėdami naudoti įrenginį, perskaitykite jo naudojimo instrukciją.



Pavojus susižeisti!

Pašaliniamis asmenims neleiskite būti pavojaus zonoje.

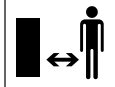

Pavojus susižeisti!

Prieš atlikdami techninės priežiūros, remonto ir bet kokius darbus prie pjovimo įrangos, ištraukite uždegimo žvakės antgalį.

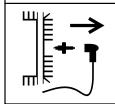

Pavojus susižeisti!

Rankas ir kojas laikykite kuo toliau nuo peilių!



Išjungus įrenginį, pjovimo įranga dar kelias sekundes veikia (vidaus degimo variklio / peilio stabdys).

MB 248 T, MB 253 T:



Įjunkite važiavimo pavarą.



Paleiskite vidaus degimo variklį.



Sustabdykite vidaus degimo variklį.

6. Komplektas



Poz.	Pavadinimas	Vnt.
A	Pagrindinis įrenginys	1
B	Žolės surinkimo dėžės viršutinė dalis	1
C	Žolės surinkimo dėžės apatinė dalis	1
D	Pasukama rankena	2
E	Varžtas su pusapvale galvute	2
F	Lyno kreipiamoji	1
	Naudojimo instrukcija	1
	Vidaus degimo variklio naudojimo instrukcija	1

7. Įrenginio paruošimas eksploatacijai

7.1 Bendroji informacija



Pavojus susižeisti!

Atkreipkite dėmesį į skyriuje „Jūsų saugumui“ pateiktas saugos nuorodas (⇒ 4.).

- Atliekant visus aprašytus darbus, įrenginys turi stovėti ant horizontalaus, lygaus ir tvirto pagrindo.

7.2 Valdymo rankenos montavimas



Suspaudimo pavojus!

Įsukdami abi pasukamas rankenas (D), valdymo rankenos viršutinę dalį (1) viena ranka laikykite aukščiausioje vietoje.

- Varžtą su pusapvale galvute (E) prakiškite pro lyno kreipiamąją (F).
- Lyno kreipiamąją (F) užkabinkite už variklio sustabdymo lynų sistemos (2).
- **MB 248 T, MB 253 T:** lyno kreipiamąją (F) taip pat užkabinkite už važiavimo pavaros lynų sistemos (3);
- valdymo rankenos viršutinę dalį (1), kaip parodyta, viršuje laikykite už valdymo rankenos apatinių dalių (4);
- varžtą su pusapvale galvute (E) – kairėje su lyno kreipiamąja (F), dešinėje be jos – iš vidaus į išorę prakiškite pro kiaurymes ir tvirtai prisukite pasukamomis rankenomis (D).

7.3 Užvedimo troselio užkabimas ir nukabinimas



Užkabimas:

- nutraukite nuo vidaus degimo variklio uždegimo žvakės antgalį;
- variklio sustabdymo rankeną (1) paspauskite valdymo rankenos link ir laikykite;
- lėtai ištraukite užvedimo troselį (2) ir užkabinkite už lynų sistemos laikiklio (3);
- lėtai atleiskite užvedimo troselį (2) ir variklio sustabdymo rankeną (1);
- užmaukite uždegimo žvakės antgalį.

Nukabinimas:

- nutraukite nuo vidaus degimo variklio uždegimo žvakės antgalį;
- variklio sustabdymo rankeną (1) paspauskite valdymo rankenos link ir laikykite;
- lėtai ištraukite užvedimo troselį (2) ir nukabinkite nuo lynų sistemos laikiklio (3);
- lėtai gražinkite atgal užvedimo troselį (2) ir atleiskite variklio sustabdymo rankeną (1);
- užmaukite uždegimo žvakės antgalį.

7.4 Viršutinės valdymo rankenos dalies atlenkimas



Valdymo rankenos viršutinę dalį (1) galite atlenkti, kad, gabendami ir laikydami įrenginį, sutaupytumėte vietas.



Pavojus susižeisti!

Prieš atlenkdami valdymo rankenos viršutinę dalį, sustabdykite vidaus degimo variklį ir nutraukite uždegimo žvakės antgalį.

Valdymo rankenos viršutinės dalies (1) neapkraukite papildomu svoriu (pvz., pakabindami ant jos darbinus drabužius).

Suspaudimo pavojus!

Atlaisvinus abi pasukamas rankenas (3), valdymo rankenos viršutinė dalis (1) gali atsilenkti savaime. Todėl, prieš atlaisvindami abi pasukamas rankenas (3), valdymo rankenos viršutinę dalį (1) laikykite aukščiausioje vietoje.

- Nukabinkite užvedimo troselį. (⇒ 7.3)
- Abiejose pusėse atlaisvinkite pasukamas rankenas (3) (išsukite prieš laikrodžio rodyklę).
- Valdymo rankenos viršutinę dalį (1) lėtai atlenkite į priekį.

7.5 Žolės surinkimo dėžės surinkimas



- Žolės surinkimo dėžės viršutinę dalį (B) uždėkite ant žolės surinkimo dėžės apatinės dalies (C).
- Patikrinkite padėtį: plokštelės (1) turi būti tiksliai virš angų (2). Visos plokštelės (1) ir kreipiamosios noselės (3) turi būti viduje. Žolės surinkimo dėžės viršutinė dalis (B) iš išorės turi apgaubti žolės surinkimo dėžės apatinę dalį (C).

- Plokšteles (1), pradėdami nuo galinio vidurio, šiek tiek spausdami iš išorės, įspauskite į angas (2) žolės surinkimo dėžės apatinėje dalyje.

7.6 Žolės surinkimo dėžės nuėmimas ir užkabinimas



Pavojus susižeisti!

Prieš užkabindami ar nuimdami žolės surinkimo dėžę, sustabdykite vidaus degimo variklį!

Užkabinimas:

- atidarykite ir prilaikykite žolės išmetimo dangtį (1);
- žolės surinkimo dėžę (2) su fiksavimo noselėmis (3) užkabinkite ant laikiklių (4) įrenginio užpakalinėje pusėje; įsitikinkite, ar dangtis (5) yra tinkamai uždarytas;
- uždarykite žolės išmetimo dangtį (1).

Nukabinimas:

- atidarykite ir prilaikykite žolės išmetimo dangtį (1);
- kilstelėkite žolės surinkimo dėžę (2) ir, traukdami atgal, ją nuimkite;
- lėtai uždarykite žolės išmetimo dangtį (1).

7.7 Centrinis pjovimo aukščio reguliavimas



Pavojus susižeisti!

Prieš reguliuodami pjovimo aukštį, sustabdykite vidaus degimo variklį.

Galima nustatyti 7 skirtingus pjovimo aukščius nuo 25 mm iki 75 mm.

1 pjovimo pakopa:
mažiausias pjovimo aukštis

7 pjovimo pakopa:
didžiausias pjovimo aukštis

- Pjovimo aukščio reguliavimo svirtį (1) viena ranka spustelėkite galinio rato (2) link ir laikykite.
- Pjovimo aukščio reguliavimo svirtį (1) nustatykite į pageidaujamą padėtį.
- Pjovimo aukščio reguliavimo svirtį (1) lėtai paleiskite ir leiskite jai užsifiksuoti.

7.8 Degalai ir variklio alyva



Pavojus susižeisti!

Atkreipkite dėmesį į skyriuje „Jūsų saugumui“ pateiktas įspėjamąsias nuorodas. (→ 4.)



Stenkitės nepažeisti įrenginio!

Prieš pirmą kartą užvesdami įrenginį, įpilkite variklio alyvos (žr. vidaus degimo variklio naudojimo instrukciją). Pilant variklio alyvą, VIKING rekomenduoja naudoti tinkamą pagalbinį pripylimo įtaisą (pvz., pripildymo piltuvą). Įrenginio komplekte pagalbinio pripylimo įtaiso nėra.

Variklio alyva

Informaciją, kokią variklio alyvą ir kiek jos naudoti, rasite vidaus degimo variklio naudojimo instrukcijoje. Reguliariai tikrinkite įpiltos alyvos lygį (žr. vidaus degimo variklio naudojimo instrukciją). Nepripilkite alyvos nei per daug, nei per mažai.



Degalai

Rekomenduojame: naudoti šviežius, kokybiškus degalus.

Nurodymus dėl degalų kokybės (oktaninio skaičiaus) rasite vidaus degimo variklio naudojimo instrukcijoje:

– naudokite bešvinį benzina.

Pildami degalus, naudokite pripildymo piltuvą (komplekte nėra).



8. Saugos įtaisai

Įrenginys yra pritaikytas saugiai valdyti, o apsaugai nuo netinkamo naudojimo užtikrinti jame įrengti keli saugos įtaisai.



Pavojus susižeisti!

Jeigu nustatoma, kad sugedo kuris nors iš saugos įtaisų, tuomet įrenginio negalima naudoti. Kreipkitės į prekybos atstovą. VIKING rekomenduoja VIKING prekybos atstovą.

8.1 Apsauginiai įtaisai

Vejapjovėje sumontuoti apsauginiai įtaisai, saugantys nuo netikėto sąlyčio su pjovimo peiliu ir išmesta nupjauta žole.

Čia priskiriamas korpusas, žolės išmetimo dangtis, žolės surinkimo dėžė ir tinkamai sumontuotos valdymo rankenos.

8.2 Variklio išjungimo rankena

Vejapjovėje įmontuotas variklio išjungimo įrenginys.

Kai eksploatuojant paleidžiama variklio išjungimo rankena, vidaus degimo variklis išjungiamas.

Vidaus degimo variklis ir peilis sustoja per 3 sekundes.



Pavojus susižeisti!

Jeigu peilio papildomo veikimo laikas ilgesnis, įrenginio nebenaudokite ir pristatykite prekybos atstovui.

Papildomo veikimo laiko matavimas

Užvedus vidaus degimo variklį, peilis sukasi ir girdimas oro srauto keliamas triukšmas. Papildomo veikimo trukmė atitinka oro srauto keliamą triukšmo trukmę išjungus vidaus degimo variklį. Ją galima išmatuoti sekundmačiu.

9. Darbo nuorodos

Dailią ir tankią veją suformuosite, jei:

- pjausite mažu greičiu;
- pjausite dažnai, o vejės žolę paliksime trumpą;
- esant karštam ir sausam klimatui, vejės nepjausite per trumpai, nes ją išdegins saulė ir veja taps nepatraukli;
- dirbsite su aštriu pjovimo peiliu – pjovimo peilį reguliariai pagaląskite (kreipkitės į prekybos atstovą);
- reguliariai keisite pjovimo kryptį.

10. Įrenginio naudojimo pradžia

10.1 Vidaus degimo variklio paleidimas



Stenkitės nepažeisti įrenginio!

Nejunkite vidaus degimo variklio aukštoje žolėje arba nustatę žemiausią pjovimo aukštį. Taip būtų sunkiau užvesti variklį.

Užvestas vidaus degimo variklis dėl automatinės greičio reguliavimo sistemos visada veikia optimaliu darbinių sūkių skaičiumi.

Paleidimo procesas, esant šaltam vidaus degimo varikliui:

- **tik MB 248, MB 248 T:** tris kartus paspauskite rankinį siurbliuką (1);
- variklio sustabdymo rankeną (2) paspauskite valdymo rankenos link ir laikykite;
- lėtai traukite užvedimo troselį (3), kol pajusite pasipriešinimą gniuždymui. Tuomet stipriai ir greitai jį truktelėkite iki rankos ilgio. Vėl lėtai atleiskite užvedimo troselį (3), kad jį būtų galima vėl suvynioti. Kartokite procesą, kol vidaus degimo variklis pradės veikti.

Paleidimo procesas, esant šaltam vidaus degimo varikliui:



Stenkitės nepažeisti įrenginio!

Jei vidaus degimo variklis šiltas, rankinio siurbliuko spausti nebereikia.

Tačiau atkreipkite dėmesį į tai, kad itin šaltu oru vidaus degimo variklis gali labai greitai atvėsti.

- Paleidimo procesas toks pats, kaip ir esant šaltam vidaus degimo varikliui.
Tik MB 248, MB 248 T: rankinio siurbliuko (1) spausti nereikia.

10.2 Vidaus degimo variklio sustabdymas



Norėdami sustabdyti vidaus degimo variklį, paleiskite variklio sustabdymo rankeną (15).

Vidaus degimo variklis ir pjovimo peilis sustoja po trumpo laiko.

10.3 Važiavimo pavaros rankena (MB 248 T, MB 253 T)



Važiavimo pavaros įjungimas:

- paleiskite vidaus degimo variklį; (⇒ 10.1)
- važiavimo pavaros rankeną (1) patraukite valdymo rankenos link ir laikykite. Važiavimo pavara įsijungia ir vejąpjavė pradeda judėti į priekį.

Važiavimo pavaros išjungimas:

- atleiskite važiavimo pavaros rankeną (1). Važiavimo pavara išsijungia ir vejąpjavė sustoja. Vidaus degimo variklis veikia toliau.

10.4 Žolės pripildymo matuoklis



Žolės surinkimo dėžės viršutinėje dalyje įrengtas žolės pripildymo matuoklis (1).

Oro srautas, kurį sukuria besisukantis pjovimo peilis ir kuris supučia žolę į žolės surinkimo dėžę, pakelia žolės pripildymo matuoklį (2): žolės surinkimo dėžė pripildoma nupjautos žolės.

Kai žolės surinkimo dėžė pripildoma, šis oro srautas susilpnėja, ir žolės pripildymo matuoklis nusileidžia (3):

- ištuštinkite pripildytą žolės surinkimo dėžę (⇒ 10.5).

10.5 Žolės surinkimo dėžės ištuštinimas



Pavojus susižeisti!

Prieš nuimdami žolės surinkimo dėžę, sustabdykite vidaus degimo variklį.

- Nukabinkite žolės surinkimo dėžę. (⇒ 7.6)
- Žolės surinkimo dėžę laikykite už rankenų (1) ir (2) bei ištuštinkite nupjautą žolę.
- Įsitinkinkite, ar dangtis (3) yra tinkamai uždarytas. Užkabinkite žolės surinkimo dėžę. (⇒ 7.6)

11. Techninė priežiūra

11.1 Bendroji informacija



Pavojus susižeisti!

Atkreipkite dėmesį į skyriuje „Jūsų saugumui“ pateiktas saugos nuorodas (⇒ 4.).

Prekybos atstovo kasmet atliekama techninė priežiūra:

kartą per metus vejamą privalo patikrinti prekybos atstovas. VIKING rekomenduoja kreiptis į VIKING prekybos atstavą.

11.2 Įrenginio valymas

Techninės priežiūros intervalas:



Po kiekvieno naudojimo



Pavojus susižeisti!

Sustabdykite vidaus degimo variklį ir nutraukite uždegimo žvakės antgalį. Prieš statydami įrenginį į valymo padėtį, ištuštinkite degalų baką (tuščiaja eiga).

Valymo padėtis:

- pasirinkite 1 pjovimo pakopą; (⇒ 7.7)
- išsukite abi pasukamas rankenas (2) ir taip atlaisvinkite valdymo rankenos viršutinę dalį (1);
- atidarykite ir prilaikykite žolės išmetimo dangtį;
- įrenginį į valymo padėtį statykite tol, kol jis savaime stovės valymo padėtimi.

11.3 Vidaus degimo variklis

Techninės priežiūros intervalas:

žr. vidaus degimo variklio naudojimo instrukciją.

Bendrosios nuorodos

Laikykites valdymo ir techninės priežiūros nuorodų, kurias galite rasti pridėtoje vidaus degimo variklio naudojimo instrukcijoje.

Jei norite, kad įrenginio eksploatacijos laikas būtų kuo ilgesnis, jame visuomet turi būti reikiamas kiekis alyvos. Taip pat būtina reguliariai keisti alyvos ir oro filtrus.

Rekomenduojamus alyvos keitimo intervalus, taip pat informaciją apie variklio alyvą ir apie tai, kokį jos kiekį pilti, rasite vidaus degimo variklio naudojimo instrukcijoje.

Aušinimo briaunos visada turi būti švarios, kad vidaus degimo variklis būtų pakankamai aušinamas.

11.4 Pjovimo peilio susidėvėjimo ribos tikrinimas



Pavojus susižeisti!

Atkreipkite dėmesį į skyriuje „Jūsų saugumui“ pateiktas saugos nuorodas. (⇒ 4.)

Techninės priežiūros intervalas:

prieš kiekvieną naudojimą.



Pavojus susižeisti!

Susidėvėjęs pjovimo peilis gali nulūžti ir sunkiai sužeisti. Visada būtina laikytis peilio techninės priežiūros nurodymų. Pjovimo peilių dėvėjimasis priklauso nuo jų naudojimo vietos ir trukmės. Jei įrenginį naudojate ant smėlėto paviršiaus arba dažnai sausomis sąlygomis, pjovimo peilio apkrova padidėja ir jis itin greitai susidėvi.

Tikrinimo procesas

Prieš tikrindami, kaskart kruopščiai išvalykite pjovimo peilį (1).

- Nustatykite įrenginį į valymo padėtį. (⇒ 11.2)

Peilio storis

Peilio storis (A) visose vietose turi būti ne mažesnis nei **2 mm**. Svarbiausios vietos pažymėtos paveikslėlyje. (Tikrinkite, naudodami ištraukiamą kalibrą).

Ašmenų susidėvėjimo ribos

Galandant ašmenis galima nušlifuoti ne daugiau nei **5 mm** – žr. B atstumą. Norėdami patikrinti, pridėkite liniuotę (2) prie priekinės peilio briaunos (3) ir patikrinkite susidėvėjimą.

11.5 Pjovimo peilių techninė priežiūra



Pavojus susižeisti!

Atkreipkite dėmesį į skyriuje „Jūsų saugumui“ pateiktas saugos nuorodas. (⇒ 4.) Rekomenduojama pjovimo peilio galandimą pavesti prekybos atstovui.

Pjovimo peilio išmontavimas

Išmontuodami naudokite medinę trinkelę (1) (maždaug 60 x 60 mm), skirtą pjovimo peiliui (2) laikyti.

- Atlaisvinkite peilio varžtą (3) ir jį išsukite. Išimkite peilio varžtą (3), poveržlę (4) ir pjovimo peilį (2).

Pjovimo peilių galandimas:



Pavojus susižeisti!

Galąsdami visada užsidėkite apsauginius akinius ir apsimaukite pirštines.

- Galąsdami peilį aušinkite, pvz., vandeniui. Atsiradus mėlynam atspalviui, pablogėja peilio pjovimo savybės.
- Pjovimo peilį galąskite tolygiai, kad išvengtumėte vibracijos dėl nesubalansuotumo.
- Išlaikykite **30°** pjovimo kampą.
- Galąsdami atsižvelkite į susidėvėjimo ribas.



Pavojus susižeisti!

Pjovimo peilį reikia pakeisti, jei matomos įrantos ar įtrūkimai arba jei pasiekta susidėvėjimo riba (⇒ 11.4).

Pjovimo peilio montavimas

Montuodami naudokite medinę trinkelę (1), skirtą pjovimo peiliui (2) užblokuoti.



Plokštelės pjovimo peilio apačioje saugo nuo netinkamo montavimo.

- Peilio varžtą (3) padenkite tepalu **Loctite 243**.
- Pjovimo peilį (2) uždėkite ant peilio įvorės (5) aukštai išlenktomis briaunomis į viršų.

- Uždėkite fiksavimo poveržlę (4) ir priveržkite peilio varžtu (3) **60–65 Nm**.



Pavojus susižeisti!

Tiksliai laikykitės nustatyto peilio varžto priveržimo momento. Fiksavimo poveržlę (4) pakeiskite kaskart, kai montuojate peilį. Peilio varžtą (3) pakeiskite kaskart, kai keičiate peilį.

11.6 Laikymas (žiemos pertrauka)

Jei įrenginio nenaudosite ilgiau (žiemos pertrauka), atkreipkite dėmesį į šiuos punktus:

- rūpestingai nuvalykite visas išorines įrenginio dalis;
- gerai sutepkite visas judančias dalis;
- ištuštinkite degalų baką ir karbiuratorių (pvz., tuščiaja eiga);
- išsukite uždegimo žvakę (žr. vidaus degimo variklio naudojimo instrukciją) ir per jos angą į vidaus degimo variklį įpilkite apie 3 cm³ variklio alyvos. Vidaus degimo variklį kelis kartus pasukite be uždegimo žvakės (patraukite už užvedimo troselio);



Gaisro pavojus!

Uždegimo žvakės antgalį laikykite toliau nuo uždegimo žvakės angos, nes antgalis gali užsidegti.

- vėl įsukite uždegimo žvakę (žr. vidaus degimo variklio naudojimo instrukciją);
- pakeiskite alyvą (žr. vidaus degimo variklio naudojimo instrukciją);
- įrenginį laikykite sausoje, uždaroje ir nedulkėtoje patalpoje. Įsitinkinkite, ar įrenginys yra vaikams nepasiekiamoje vietoje.

12. Gabenimas

12.1 Gabenimas



Pavojus susižeisti!

Prieš gabendami atkreipkite dėmesį į skyrių „Jūsų saugumui“.
(⇒ 4.)

Įrenginį neškite tik padedami kito asmens. Tuo metu dėvėkite tinkamą apsauginę aprangą (avėkite apsauginiais batais, mūvėkite atspariomis pirštinėmis). Prieš keldami arba gabendami, nutraukite uždegimo žvakės antgalį.

Įrenginio pakėlimas arba nešimas

- Įrenginį kelkite arba neškite tik už laikymo vietų (1) ir už valdymo rankenos viršutinės dalies (2), o jeigu valdymo rankenos viršutinė dalis atlenkta, tuomet už abiejų valdymo rankenos apatinių dalių (3) (žr.  pav.).

Įrenginio gabenimas



Pavojus susižeisti!

Tvirtinkite įrenginį tik tada, kai jis stovi ant visų keturių ratų. Šia padėtimi įrenginio peilis nėra laisvas ir negali išbėgti variklio alyvos arba degalų (žr.  pav.).

Gabendami ant krovimo paviršiaus (priekaboje, transporto priemonėje), pritvirtinkite įrenginį tinkamomis ir pakankamų matmenų tvirtinimo priemonėmis, kad jis nenuslystų. Lynus arba diržus pritvirtinkite prie šių įrenginio taškų:

- priekinio ir galinio ratų;

- valdymo rankenos apatinių dalių.

13. Dėvėjimosi mažinimas ir priemonės, padedančios išvengti gedimų

Svarbios gaminių grupės techninės ir kitokios priežiūros nuorodos

Benzininės vejaplovės

Bendrovė VIKING neatsako už materialinę ir asmeninę žalą, jei ji kilo dėl naudojimo instrukcijos nuorodų, susijusių su sauga, valdymu ir technine priežiūra, nesilaikymo ar neleistinų priedų arba atsarginių dalių naudojimo.

Būtinai laikykitės toliau pateiktų svarbių nuorodų, kad nesugadintumėte savo VIKING įrenginio ir jis nesusidėvėtų per greitai.

1. Susidėvinčios dalys

Kai kurios VIKING įrenginio dalys, net ir naudojamos pagal paskirtį, dyla. Tai įprasta, todėl, atsižvelgiant į naudojimo pobūdį ir trukmę, šios dalys turi būti laiku pakeistos.

Tokios dalys yra:

- peilis;
- žolės surinkimo dėžė;
- pavaros diržas (MB 248 T, MB 253 T).

2. Šioje naudojimo instrukcijoje pateiktų nuorodų laikymasis

VIKING įrenginys turi būti naudojamas, techniškai prižiūrimas ir saugomas taip, kaip aprašyta šioje naudojimo instrukcijoje. Už visus gedimus, atsiradusius nesilaikant saugumo nuorodų, priežiūros taisyklių ir techninių reikalavimų, atsako pats naudotojas.

Ypač tai galioja šiais atvejais:

- atlikus VIKING nepatvirtintus gaminių pakeitimus;
- naudojant VIKING neleidžiamas eksploatacines medžiagas (tepalus, benzina ir variklio alyvą, žr. vidaus degimo variklio gamintojo informaciją);
- naudojant įrankius arba priedus, kurių neleidžiama naudoti su įrenginiu ir kurie netinka įrenginiui arba yra blogesnės kokybės;
- naudojant gaminį ne pagal paskirtį;
- naudojant gaminį sporto renginiuose arba varžybose;
- atsiradus gedimams, kai sugedus konstrukcinėms dalims gaminyje tebenaudojamas.

3. Techninės priežiūros darbai

Visi darbai, nurodyti skyriuje „Techninė priežiūra“, turi būti atliekami reguliariai.

Jei naudotojas negali šių techninės priežiūros darbų atlikti pats, jis privalo kreiptis į prekybos atstovą.

VIKING rekomenduoja, kad techninės priežiūros ir remonto darbus atliktų tik VIKING prekybos atstovas.

VIKING prekybos atstovai reguliariai mokomi, jiems suteikiama reikalinga techninė informacija.

Neatlikus tokių darbų laiku, gali atsirasti gedimų, už kuriuos atsako pats įrenginio naudotojas.

Prie jų priskiriami ir tokie gedimai:

- korozija ir kiti vėliau atsirandantys gedimai dėl netinkamo laikymo;
- įrenginio pažeidimai, atsiradę dėl blogesnės kokybės atsarginių dalių naudojimo;

- gedimai dėl ne laiku atliktos ar neatidžios techninės priežiūros, gedimai dėl techninės priežiūros ir remonto darbų, atliktų ne prekybos atstovo dirbtuvėse.

14. Aplinkos apsauga



Nupjautos žolės nereikėtų išmesti su šiukšlėmis, ją galima panaudoti kompostui.

Pakuotės, įrenginys ir priedai pagaminti iš perdirbamų medžiagų, todėl juos reikia atitinkamai utilizuoti.

Jei medžiagos likučius utilizuosite atskirai ir laikydamiesi aplinkos apsaugos reikalavimų, juos bus galima perdirbti bei dar kartą panaudoti. Todėl, pasibaigus įprastam įrenginio naudojimo laikui, jį reikia pristatyti į vertingų medžiagų surinkimo punktą. Utilizuodami ypač atkreipkite dėmesį į skyriuje „Utilizavimas“ pateiktus duomenis (⇒ 4.9).

Norėdami sužinoti, kaip tinkamai utilizuoti atliekas, kreipkitės į perdirbimo centrą arba prekybos atstovą.

15. Įprastos atsarginės dalys

Pjovimo peiliai MB 248, MB 248 T

6350 702 0102

Pjovimo peiliai MB 253, MB 253 T

6371 702 0102

Peilio varžtas

9008 319 9028

Fiksavimo poveržlė

0000 702 6600



Keičiant arba montuojant peilį, reikia pakeisti pjovimo peilio tvirtinimo elementus (pvz., peilio varžtą). Atsarginių dalių galima įsigyti iš VIKING prekybos atstovo.

16. Gamintojo CE atitikties deklaracija

Mes,

„VIKING GmbH“
Hans Peter Stihl–Straße 5
A 6336 Langkampfen/Kufstein,

pareiškiame, kad įrenginys

Vejapjovė, valdoma rankomis, su vidaus degimo varikliu (MB)

Gamintojo ženklas: VIKING

Tipas: MB 248.3
MB 248.3 T

Serijos numeris: 6350

Tipas: MB 253.1
MB 253.1 T

Serijos numeris: 6371

atitinka šias EB direktyvas:
97/68/EC, 2000/14/EC, 2004/108/EC,
2006/42/EC

Gaminys sukonstruotas ir pagamintas remiantis šiais standartais:
EN ISO 5395-1, EN ISO 5395-2

Taikyta atitikties įvertinimo procedūra:
VIII priedas (2000/14/EC)

Įgaliotosios vertinimo institucijos
pavadinimas ir adresas:

"TÜV Rheinland LGA Products GmbH"
Tillystraße 2
D-90431 Nürnberg

Techniniai dokumentai parengti ir saugomi:

Sven Zimmermann
„VIKING GmbH“

Pagaminimo metai ir serijos numeris nurodyti įrenginio specifikacijų lentelėje.

MB 248.3, MB 248.3 T

Išmatuotas garso galios lygis:
95,2 dB(A)

Garantuotas garso galios lygis:
96 dB(A)

MB 253.1, MB 253.1 T

Išmatuotas garso galios lygis:
97,0 dB(A)

Garantuotas garso galios lygis:
98 dB(A)

Langkampfenas,
2015-01-02 (MtMtMtMt-MnMn-DD)

VIKING GmbH

Sven Zimmermann

Valdymo skyriaus konstrukcija

17. Techniniai duomenys

MB 248.3 / MB 248.3 T:

Serijos numeris: 6350

MB 248.3 / MB 248.3 T:

Vidaus degimo variklis, konstrukcijos tipas:	4 taktų vidaus degimo variklis
Variklio tipas:	B&S Series 450
Variklio galia, esant darbiniam sūkių skaičiui:	1,6–2900 kW-sūk./min.
Cilindro darbinis tūris:	125 cm ³
Degalų bakas:	0,8 l
Pjovimo įrangos tipas:	Peilio laikiklis
Pjovimo plotis:	46 cm
Pjovimo įrangos sūkių skaičius:	2900 sūk./min.
Variklio sūkių skaičius:	2900 sūk./min.
Pagal direktyvą 2000/14/EC:	
Garantuotas garso galios lygis $L_{WA\text{d}}$	96 dB(A)
Pagal direktyvą 2006/42/EC:	
Garso slėgio lygis darbo vietoje L_{pA}	85 dB(A)
Neapibrėžtis K_{pA}	1 dB(A)
Deklaruojamoji vibracijų spinduliuotės vertė pagal EN 12096:	
Išmatuotoji vertė a_{hw}	4,85 m/s ²
Neapibrėžtis K_{hw}	2,43 m/s ²
Matavimas pagal EN 20643	
Ilgis / plotis / aukštis:	155/52/106 cm
Svoris:	26/28 kg

MB 253.1 / MB 253.1 T:

Serijos numeris: 6371

MB 253.1 / MB 253.1 T:

Vidaus degimo variklis, konstrukcijos tipas:	4 taktų vidaus degimo variklis
Variklio tipas:	B&S Series 625
Variklio galia, esant darbiniam sūkių skaičiui:	2,2–2800 kW-sūk./min.
Cilindro darbinis tūris:	150 cm ³
Degalų bakas:	0,8 l
Pjovimo įrangos tipas:	Peilio laikiklis
Pjovimo plotis:	51 cm
Pjovimo įrangos sūkių skaičius:	2800 sūk./min.
Variklio sūkių skaičius:	2800 sūk./min.
Pagal direktyvą 2000/14/EC:	
Garantuotas garso galios lygis $L_{WA\text{d}}$	98 dB(A)
Pagal direktyvą 2006/42/EC:	
Garso slėgio lygis darbo vietoje L_{pA}	85 dB(A)
Neapibrėžtis K_{pA}	2 dB(A)
Deklaruojamoji vibracijų spinduliuotės vertė pagal EN 12096:	
Išmatuotoji vertė a_{hw}	5,00 m/s ²
Neapibrėžtis K_{hw}	2,50 m/s ²
Matavimas pagal EN 20643	
Ilgis / plotis / aukštis:	160/55/106 cm
Svoris:	27/29 kg

**MB 248.3 / MB 248.3 T
MB 253.1 / MB 253.1 T:**

Saugos įtaisas:	Variklio išjungimas
Užvedimo įrenginys:	Užvedimo troselis
Peilio varžto priveržimo momentas:	60–65 Nm
Galinio rato pavara (MB 248.3 T/ MB 253.1 T)	1 pavara pirmyn
Priekinių ratų matmenys:	180 mm
Galinių ratų matmenys:	200 mm
Pjovimo aukštis:	25–75 mm
Žolės surinkimo dėžės pripildymo kiekis:	55 l

18. Gedimų paieška

✳️ Jei reikia, kreipkitės į prekybos atstovą. VIKING rekomenduoja kreiptis į VIKING prekybos atstovą.

📖 Žr. vidaus degimo variklio naudojimo instrukciją.

Sutrikimas

Vidaus degimo variklis nepasileidžia.

Galimos priežastys

- Neaktyvinta variklio sustabdymo rankena.
- Bake nėra degalų; užsikišo degalų vamzdelis.
- Degalai bake prastos kokybės, užteršti arba pasenę.
- Užterštas oro filtras.

- Uždegimo žvakės antgalis nuimtas nuo uždegimo žvakės; aukštosios įtampos laidas blogai pritvirtintas prie antgalio.
- Uždegimo žvakė su apdegusiu izoliatoriumi ar sugadinta; netinkamai nustatytas atstumas tarp elektrodų.
- Neaktyvintas rankinis siurbliukas (MB 248, MB 248 T).

Ką daryti?

- Variklio sustabdymo rankeną paspauskite valdymo rankenos link ir laikykite. (⇒ 10.1)
- Pripilkite degalų, išvalykite degalų vamzdelį. ✖
- Visada naudokite šviežius kokybiškus degalus, bešvinį benzina; valykite karbiuratorių. ✖
- Išvalykite oro filtrą. ✖
- Užmaukite uždegimo žvakės antgalį; patikrinkite jungtį tarp aukštosios įtampos laido ir antgalio. ✖
- Nuvalykite arba pakeiskite uždegimo žvakę; nustatykite atstumą tarp elektrodų. ✖
- Prieš užvesdami, rankinį siurbliuką 3 kartus paspauskite. (⇒ 10.1)

Sutrikimas:

Vidaus degimo variklis sunkiai pasileidžia arba sumažėjo jo galia.

Galima priežastis:

- Užsikūšio vejamovės korpusas.
- Pjaunama nustačius per mažą pjovimo pakopą arba esant pasirinktam pjovimo aukščiui stumiama per greitai.
- Kuro bake ir karbiuratoriuje yra vandens; užsikūšio karbiuratorius.
- Užterštas kuro bakas.
- Užterštas oro filtras.

- Aprūkusi uždegimo žvakė.

Ką daryti:

- Išvalykite vejamovės korpusą (nutraukite uždegimo žvakės antgalį!). (⇒ 11.2)
- Nustatykite aukštesnę pjovimo pakopą arba sumažinkite stūmimo greitį. (⇒ 7.7)
- Ištuštinkite kuro baką, išvalykite kuro vamzdelį ir karbiuratorių. ✖
- Išvalykite kuro baką. ✖
- Išvalykite oro filtrą. ✖
- Išvalykite uždegimo žvakę. ✖

Sutrikimas

Vidaus degimo variklis labai įkaista.

Galimos priežastys

- Vidaus degimo variklyje per mažai alyvos.
- Nešvari aušinimo briauna.

Ką daryti?

- Pakeiskite variklio alyvą. (⇒ 7.8)
- Išvalykite aušinimo briauną. (⇒ 11.2)

Sutrikimas

Dirbant atsiranda didelė vibracija.

Galimos priežastys

- Sugedęs pjovimo blokas.
- Atsilaisvinimo vidaus degimo variklio tvirtinimo elementas.

Ką daryti?

- Patikrinkite ir, jei reikia, suremontuokite pjovimo peilį, peilių veleną ir peilio tvirtinimo detales (peilio varžtą ir fiksavimo poveržlę). ✖
- Priveržkite vidaus degimo variklio tvirtinimo varžtus. ✖

Sutrikimas

Pjauna nešvariai, veja pagelsta.

Galimos priežastys

- Atšipęs arba susidėvėjęs pjovimo peilis.

Ką daryti?

- Pagaląskite arba pakeiskite pjovimo peilį. (⇒ 11.4), (⇒ 11.5), ✖

19. Techninės priežiūros planas

19.1 Perdavimo patvirtinimas

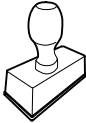
Modelis:	_____
Serijos Nr.:	<input type="text"/> <input type="text"/> <input type="text"/> <input type="text"/> <input type="text"/> <input type="text"/> <input type="text"/> <input type="text"/>
Data:	<input type="text"/> <input type="text"/> <input type="text"/> <input type="text"/> <input type="text"/> <input type="text"/>
	
Kita techninė priežiūra	
Data:	<input type="text"/> <input type="text"/> <input type="text"/> <input type="text"/> <input type="text"/> <input type="text"/>

19.2 Techninės priežiūros patvirtinimas



17

Atlikdami techninės priežiūros darbus, perduokite šią naudojimo instrukciją savo prekybos atstovui. Jis patvirtins atspausdintuose laukeliuose, kad buvo atlikti techninės priežiūros darbai.

 Techninės priežiūros atlikimo data

 Kitos techninės priežiūros data

Stimată clientă, stimate client,

Vă mulțumim pentru că v-ați decis pentru un produs de calitate al firmei VIKING.

Acest produs a fost realizat pe baza celor mai moderne tehnologii de fabricație și a unor măsuri cuprinzătoare de asigurare a calității, deoarece scopul nostru este atins doar dacă sunteți mulțumiți de aparatul dvs.

Dacă aveți întrebări referitoare la acest aparat, vă rugăm să vă adresați distribuitorului dvs. sau direct societății noastre de distribuție.

Vă dorește să utilizați cu plăcere aparatul dvs. VIKING,



Dr. Peter Pretzsch

Conducerea executivă

1. Cuprins

Despre aceste instrucțiuni de utilizare	192
Generalități	192
Indicații privind citirea instrucțiunilor de utilizare	192
Descrierea aparatului	192
Pentru siguranța dvs.	193
Generalități	193
Alimentarea – manipularea benzinei	194
Îmbrăcămintea și echipamentul de lucru	194
Transportul aparatului	194
Înainte de începerea lucrului	195
În timpul lucrului	195
Întreținerea și repararea	197
Depozitarea în cazul pauzelor de funcționare mai lungi	198
Evacuarea la deșeuri	198
Descrierea simbolurilor	199
Conținutul pachetului	199
Pregătirea aparatului pentru lucru	199
Generalități	199
Montarea ghidonului	199
Prinderea și eliberarea cablului de pornire	200
Rabaterea părții superioare a ghidonului	200
Asamblarea coșului de colectare iarbă	200
Scoaterea și montarea coșului de colectare a ierbii	200
Sistemul central de reglare a înălțimii de tăiere	201
Carburantul și uleiul de motor	201
Dispozitive de siguranță	201
Dispozitive de protecție	201
Maneta oprire motor	201
Indicații pentru lucru	202
Punerea în funcțiune a aparatului	202
Pornirea motorului cu ardere internă	202
Oprirea motorului cu ardere internă	202
Maneta de acționare pentru deplasare (MB 248 T, MB 253 T)	202
Indicatorul nivelului de umplere	202
Golirea coșului de colectare a ierbii	203
Întreținerea	203
Generalități	203
Curățarea aparatului	203
Motorul cu ardere internă	203
Verificarea limitei de uzură a cuțitului	203
Întreținerea cuțitului	204
Conservarea (pauza de iarnă)	204
Transportul	205
Transportul	205
Reducerea uzurii și evitarea deteriorărilor	205
Protecția mediului	206
Piese de schimb cerute mai frecvent	206
Declarația de conformitate CE a producătorului	206
Specificații tehnice	207
Identificarea cauzelor defecțiunilor	208
Planul de întreținere	209
Confirmare de predare	209
Confirmare de service	209

2. Despre aceste instrucțiuni de utilizare

2.1 Generalități

Aceste instrucțiuni de utilizare reprezintă **instrucțiuni de utilizare originale** ale producătorului în sensul directivei UE 2006/42/EC.

VIKING lucrează permanent la dezvoltarea gamei sale de produse; din acest motiv, trebuie să ne rezervăm dreptul de a efectua modificări ale echipamentului livrat ca formă, tehnologie și dotare.

În consecință, nu se pot solicita daune sau alte pretenții pe baza datelor și figurilor din această broșură.

Aceste instrucțiuni de utilizare sunt protejate conform dreptului de autor. Toate drepturile rămân rezervate, în special dreptul de multiplicare, traducere și prelucrare cu sisteme electronice.

2.2 Indicații privind citirea instrucțiunilor de utilizare

Imaginile și textele descriu anumite operații.

Toate simbolurile aplicate pe aparat sunt explicate în aceste instrucțiuni de utilizare.

Direcția în care se privește:

Direcția privirii în timpul utilizării - „**stânga**” și „**dreapta**” în instrucțiunile de utilizare: utilizatorul se află în spatele aparatului și privește înainte, în direcția de deplasare.

Trimiteri la capitole:

Cu ajutorul unei săgeți se face trimitere la capitole și subcapitole pentru mai multe detalii. Exemplul următor face trimitere la un capitol: (⇒ 4.)

Marcarea pasajelor de text:

Instrucțiunile descrise pot fi marcate în următoarele moduri.

Operații care necesită intervenția utilizatorului:

- Se deșurubează șurubul (1) cu o șurubelniță, se acționează maneta (2) ...

Enumerări de ordin general:

- Utilizarea produsului la manifestări sportive sau concursuri

Texte cu semnificație suplimentară:

Pentru a le evidenția suplimentar în instrucțiunile de utilizare, pasajele de text cu semnificație suplimentară sunt marcate cu unul dintre simbolurile descrise în continuare.



Pericol!

Pericol de accidentare sau rănire gravă a persoanelor. Trebuie adoptat sau trebuie evitat un anumit comportament.



Avertizare!

Pericol de rănire a persoanelor. Printr-un anumit comportament se previn răniri posibile sau probabile.



Atenție!

Răniri ușoare sau daune materiale pot fi prevenite printr-un anumit comportament.



Indicație

Informații pentru o mai bună folosire a aparatului și pentru prevenirea posibilelor greșeli de utilizare.

Texte cu trimitere la figuri:

Figurile care explică utilizarea aparatului le găsiți la începutul instrucțiunilor de utilizare.

Simbolul cameră foto servește la asocierea figurilor de pe paginile cu figuri cu pasajele de text corespunzătoare din instrucțiunile de utilizare.



3. Descrierea aparatului



- 1 Parte superioară a ghidonului
- 2 Cablu de pornire
- 3 Mâner rotativ
- 4 Parte inferioară a ghidonului
- 5 Roată spate
- 6 Sistem de reglare a înălțimii de tăiere
- 7 Buton de amorsare
- 8 Carcasă
- 9 Roată față
- 10 Fișă de bujie
- 11 Motor cu ardere internă
- 12 Clapetă de evacuare
- 13 Coș de colectare iarbă
- 14 Manetă sistem de acționare pentru deplasare
- 15 Manetă oprire motor

4. Pentru siguranța dvs.

4.1 Generalități



În timpul lucrului cu aparatul se vor respecta neapărat următoarele instrucțiuni de prevenire a accidentelor.



Înainte de prima puneri în funcțiune, instrucțiunile de utilizare trebuie citite cu atenție și integral. Păstrați cu grijă instrucțiunile de utilizare pentru a putea fi folosite ulterior.

Respectați indicațiile de utilizare și întreținere din instrucțiunile separate de utilizare pentru motorul cu ardere internă.

Aceste măsuri de precauție sunt indispensabile pentru siguranța dvs., dar enumerarea lor nu este limitativă. Utilizați aparatul întotdeauna cu grijă și spirit de răspundere și aveți în vedere că utilizatorul aparatului este responsabil în cazul accidentării unor persoane sau al deteriorării bunurilor acestora.

Familiarizați-vă cu elementele de comandă și cu utilizarea aparatului.

Folosirea aparatului este permisă numai persoanelor care au citit instrucțiunile de utilizare și sunt familiarizate cu manevrarea acestuia. Înainte de prima punere în funcțiune, utilizatorul trebuie să se preocupe să-și însușească instrucțiunile practice și de specialitate. Utilizatorul va fi instruit de către vânzător sau de către un alt specialist asupra modului în care se lucrează în siguranță cu acest aparat.

Cu ocazia acestei instruirii, utilizatorul trebuie atenționat asupra faptului că, pentru utilizarea aparatului, este nevoie de atenție și concentrare deosebite.



Pericol de moarte prin asfixiere!

Pericol de asfixiere pentru copii dacă se joacă cu materialul de ambalare. Materialul de ambalare nu se va ține în niciun caz la îndemâna copiilor.

Aparatul, împreună cu toate accesoriile atașate, poate fi transmis, respectiv împrumutat, numai unor persoane care au fost instruite sau sunt familiarizate în principiu cu acest model și cu utilizarea lui. Instrucțiunile de utilizare constituie parte integrantă a aparatului și trebuie să-l însoțească.

Folosiți aparatul numai dacă sunteți odihnit și vă aflați într-o stare fizică și psihică bună. În cazul în care sănătatea vă este afectată, întrebați medicul dvs. dacă lucrul cu aparatul este oportun. După consumul de alcool, de droguri sau de medicamente care diminuează capacitatea de reacție, nu este permis lucrul cu acest aparat.

Nu este permisă utilizarea aparatului de către copii, persoane cu capacități corporale, senzoriale sau spirituale limitate sau cu experiență și cunoștințe insuficiente sau de către persoane care nu cunosc instrucțiunile.

Nu permiteți niciodată copiilor sau tinerilor sub 16 ani să folosească aparatul. Reglementările locale pot stabili vârsta minimă a utilizatorului.

Aparatul este conceput pentru utilizare privată.

Atenție – pericol de accidentare!

Mașina de tuns iarba este destinată numai pentru tunderea ierbii. Nu este permisă o altă utilizare, aceasta putând fi periculoasă sau de natură a produce deteriorări ale aparatului.

Datorită pericolului de accidentare a utilizatorului sau a altor persoane, se interzice utilizarea mașinii de tuns iarba pentru următoarele lucrări (enumerare incompletă):

- pentru tunderea tufelor, a gardurilor vii și a arbuștilor,
- la tăierea plantelor agățătoare,
- pentru îngrijirea gazonului de pe acoperișuri și din jardinierele balcoanelor,
- la tocarea și mărunțirea crengilor de la arbori și garduri vii,
- la curățarea drumurilor de acces (aspirare, suflare),
- la nivelarea ridicăturilor de pământ, cum ar fi, de exemplu, mușuroaiele de cârțiță,
- pentru transportul materialului cosit în afara coșului de colectare a ierbii prevăzut în acest scop.

Din motive de siguranță sunt interzise orice modificări ale aparatului, în afară de montarea competentă a accesoriilor atestate de VIKING; în caz contrar se pierde garanția. Informații despre accesoriile atestate obțineți de la distribuitorul autorizat VIKING.

Sunt interzise orice modificări aduse aparatului în scopul modificării puterii sau turației motorului cu ardere internă, respectiv motorului electric.

Nu este permisă transportarea cu aparatul a obiectelor, animalelor sau persoanelor, în special a copiilor.

La utilizarea în spații publice, parcuri, terenuri de sport, pe drumuri și în întreprinderi agricole și forestiere, sunt necesare măsuri sporite de precauție.



Atenție! Periclitarea sănătății datorită vibrațiilor! Solicitarea excesivă prin vibrații poate duce la afectarea sistemului nervos și

circulator, în special la persoanele cu probleme circulatorii. Consultați medicul în cazul apariției unor simptome care ar putea fi declanșate de solicitarea prin vibrații.

Astfel de simptome, care apar mai ales la nivelul degetelor, mâinilor și articulațiilor mâinilor, pot fi, de exemplu (fără ca enumerarea să fie limitativă):

- amorteală,
- dureri,
- slăbiciune musculară,
- schimbări ale culorii pielii,
- furnicături neplăcute.

4.2 Alimentarea – manipularea benzinei



Pericol de moarte!

Benzina este toxică și extrem de inflamabilă.

Păstrați benzina numai în recipiente (canistre) prevăzute și atestate în acest scop. Capacele recipientelor se vor înșuruba și se vor strânge bine conform instrucțiunilor. Capacele defecte se vor înlocui din motive de siguranță.

Nu utilizați niciodată sticle pentru băuturi sau recipiente similare pentru aruncarea sau depozitarea materialelor consumabile,

cum ar fi, de exemplu, carburantul. Diverse persoane, în special copiii, ar putea să bea din asemenea recipiente.



Țineți benzina la distanță de scânteii, flăcări deschise, flăcări permanente, surse de căldură și față de alte surse ce pot produce aprindere. Fumatul interzis!

Alimentați cu carburant numai în aer liber și nu fumați pe durata operației de alimentare cu carburant.

Înainte de alimentare, motorul cu ardere internă trebuie oprit și lăsat să se răcească.

Umplerea cu benzină se va face înainte de pornirea motorului cu ardere internă. Este interzisă deschiderea capacului rezervorului sau completarea cu benzină în timp ce motorul cu ardere internă este în funcțiune sau mașina este caldă.

Rezervorul de carburant nu se va umple complet, ci numai până la aproximativ 4 cm sub marginea orificiului de umplere, astfel încât carburantul să dispună de spațiu pentru dilatare.

În cazul scurgerii benzinei în afară, motorul cu ardere internă nu se va porni decât după ce a fost curățată suprafața pe care s-a scurs benzina. Se va evita orice încercare de pornire până la îndepărtarea vaporilor de benzină (se va șterge până la uscare).

Ștergeți întotdeauna carburantul scurs în afară.

Dacă a ajuns benzină pe haine, acestea trebuie schimbate.

Nu păstrați niciodată în interiorul unei clădiri aparatul cu benzină în rezervor. Vaporii de benzină care se formează pot veni în contact cu foc deschis sau cu scânteii și se pot aprinde.

Dacă rezervorul trebuie golit, acest lucru trebuie realizat în aer liber.

4.3 Îmbrăcămintea și echipamentul de lucru



Purtați întotdeauna în timpul lucrului încălțăminte rezistentă, cu talpă aderentă. Nu lucrați descălțat sau încălțat, de exemplu, cu sandale.



În mod suplimentar, la lucrările de întreținere și de curățare, precum și la transportul aparatului, se vor purta întotdeauna mănuși rezistente iar părul lung va fi legat și asigurat (cu basma, șapcă etc.).



La ascuțirea cuțitului trebuie purtați ochelari de protecție adecvați.

Aparatul poate fi pus în funcțiune numai dacă utilizatorul poartă pantalonii lungi și îmbrăcămintea strânsă pe corp.

Nu se vor purta niciodată îmbrăcămintea largă, care se poate prinde în piesele mobile (manete de comandă), și nici bijuterii, cravate sau fulare.

4.4 Transportul aparatului

Lucrați numai cu mănuși pentru a evita rănirea la atingerea pieselor ascuțite sau fierbinții ale aparatului.

Nu transportați aparatul cu motorul cu ardere internă în funcțiune. Înainte de transport, opriți motorul cu ardere internă, așteptați să se oprească și cuțitele și scoateți fișa de pe bujie.

Aparatul se va transporta numai cu motorul cu ardere internă răcit și fără carburant.

Folosiiți dispozitive adecvate de încărcare (rampe de încărcare, dispozitive de ridicare).

Pe suprafața de încărcare, aparatul și componentele sale transportate împreună cu acesta (de exemplu coșul de colectare iarbă) se vor asigura cu elemente de fixare dimensionate corespunzător (chingi, cabluri etc.).

În cursul operațiilor de ridicare și transport se va evita contactul cu cuțitul.

Respectați în special indicațiile din capitolul „Transportul”. Acolo este explicat cum trebuie ridicat, respectiv ancorat aparatul. (⇒ 12.)

La transportul aparatului, aveți în vedere reglementările legale din zonă, în special cele referitoare la asigurarea încărcăturii și la transportul obiectelor pe suprafețe de încărcare.

4.5 Înainte de începerea lucrului

Asigurați-vă că aparatul va fi folosit numai de către persoane care cunosc instrucțiunile de utilizare.

Înainte de punerea în funcțiune a aparatului, se verifică etanșeitatea sistemului de alimentare cu carburant, în special componentele vizibile precum rezervorul, capacul rezervorului, legăturile prin furtunuri. În cazul în care există neetanșeități sau defecțiuni, nu se pornește motorul – **pericol de incendiu!** Pentru remedierea deficiențelor, înainte de punerea în funcțiune a aparatului, se va apela la distribuitorul de la care acesta a fost achiziționat.

Respectați reglementările locale referitoare la orele de utilizare a aparatelor de grădină acționate cu motor cu ardere internă, respectiv cu motor electric.

Verificați întreaga zonă pe care se va folosi aparatul și îndepărtați toate pietrele, bețele, sârmele, oasele și alte corpuri străine ce ar putea fi aruncate de către aparat. Obstacolele (cum ar fi buturugi, rădăcini) pot ușor trece neobservate dacă iarba este înaltă.

Din acest motiv, înainte de a lucra cu aparatul, marcați toate obiectele străine (obstacolele) ascunse în suprafața gazonului și care nu pot fi îndepărtate.

Înainte de utilizarea aparatului se vor înlocui toate celelalte piese uzate sau deteriorate. Etichetele de pe aparat referitoare la pericole și la avertizări și care sunt deteriorate sau care au devenit ilizibile vor fi înlocuite. Distribuitorul dvs. VIKING vă poate pune la dispoziție etichete și toate celelalte piese de schimb.

Utilizarea aparatului este permisă numai în stare sigură de lucru. Înainte de fiecare punere în funcțiune trebuie verificat

- dacă aparatul este în stare montată corespunzător.
- dacă scula de tăiere și întreaga unitate de tăiere (cuțitul, elementele de fixare, carcasa mecanismului de cosire) sunt în stare ireproșabilă. În special trebuie avute în vedere așezarea sigură și eventuale deteriorări (ciobituri sau fisuri) precum și o eventuală uzură. (⇒ 11.5)
- dacă bușonul rezervorului este înșurubat corect.

- dacă rezervorul și componentele prin care trece carburantul, cum ar fi bușonul rezervorului, sunt în stare ireproșabilă.
- dacă dispozitivele de protecție (de exemplu maneta de oprire a motorului, clapeta de evacuare, carcasa, ghidonul, grătarul de protecție) se află în stare ireproșabilă și funcționează corect.
- dacă este intact și complet montat coșul de colectare a ierbii; un coș de colectare deteriorat nu trebuie utilizat.
- dacă bușonul uleiului este înșurubat corect.

Dacă este cazul, se realizează toate lucrările necesare, respectiv se apelează în acest scop la un distribuitor autorizat. VIKING recomandă distribuitorii autorizați VIKING.

4.6 În timpul lucrului

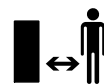

Nu lucrați niciodată dacă în zona periculoasă se află animale sau persoane, în special copii.

Dispozitivele de cuplare și de siguranță montate pe aparat nu trebuie îndepărtate sau dezactivate. În special, nu se va fixa niciodată maneta de oprire a motorului de ghidon (de exemplu prin legare).



Atenție – pericol de accidentare!

Nu vă plasați niciodată mâinile sau picioarele lângă sau sub părțile rotative. Nu atingeți niciodată cuțitul în mișcare. Nu stați în fața deschiderii de evacuare.

Se va respecta permanent distanța de siguranță asigurată de ghidon. Ghidonul trebuie să fie întotdeauna montat corect și nu trebuie modificat. Nu puneți niciodată în funcțiune aparatul cu ghidonul răbățut.

Nu fixați niciodată obiecte pe ghidon (de exemplu îmbrăcăminte de lucru).

Lucrați numai la lumina zilei sau la o lumină artificială suficient de intensă.

Nu utilizați aparatul pe ploaie, pe furtună și, în special, atunci când există pericol de trăsnet.

Când solul este umed, există pericol mărit de accidentare datorită stabilității reduse. Trebuie lucrat cu deosebită atenție pentru a preveni alunecarea. Dacă este posibil, evitați utilizarea aparatului când solul este umed.

Gaze de eșapament:



Pericol de moarte prin intoxicare!

În caz de greață, dureri de cap, tulburări de vedere (de ex. câmp vizual redus), tulburări de auz, amețeli, capacitate de concentrare scăzută, încetați imediat lucrul. Aceste simptome pot, între altele, să fie provocate de concentrația ridicată de gaze de eșapament.



Aparatul produce gaze de eșapament otrăvitoare, imediat după pornirea motorului cu ardere internă. Aceste gaze conțin monoxid de carbon toxic, un gaz incolor și inodor, precum și alte materiale nocive. Motorul cu ardere internă nu trebuie niciodată pus în funcțiune în spații închise sau slab ventilate.

Pornirea:

Porniți aparatul cu atenție, conform indicațiilor din capitolul „Punerea în funcțiune a aparatului”. (⇒ 10.) Păstrați o distanță suficientă între picioarele dvs. și scula de tăiere.

Aparatul nu trebuie înclinat la pornire.

La pornire, maneta de acționare deplasare nu trebuie acționată.

Nu porniți motorul cu ardere internă atunci când canalul de evacuare nu este acoperit cu clapeta de evacuare, respectiv cu coșul de colectare a ierbii.

Lucrul pe pante:

Pantele se vor prelucra întotdeauna pe direcție transversală, niciodată pe direcție longitudinală.

Dacă, în timpul tunderii pe direcție longitudinală, utilizatorul pierde controlul, aparatul în funcțiune se poate rostogoli peste el.

Pe pante, fiți deosebit de prudenți la modificarea direcției de deplasare.

Căutați întotdeauna să aveți o poziție bună pe pante și evitați lucrul pe pante exagerat de înclinate.

Din motive de siguranță, aparatul nu trebuie folosit pe pante cu înclinația mai mare de 25° (46,6 %). **Pericol de accidentare!**

O înclinație a pantei de 25° corespunde unei urcuș de 46,6 cm la 100 cm lungime orizontală.

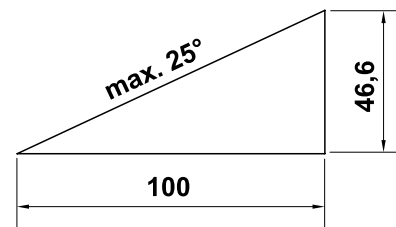

Pentru a asigura o ungere suficientă a motorului cu ardere internă, la utilizarea aparatului pe pante se vor respecta suplimentar indicațiile din instrucțiunile de utilizare ale motorului cu ardere internă, livrate împreună cu aparatul.

Utilizarea în regim de lucru:



Pericol de accidentare!

Nu duceți niciodată mâinile sau picioarele peste, sub sau către piesele care se rotesc.



Nu încercați să verificați cuțitul în timp ce mașina de tuns iarba este în funcțiune. Nu deschideți niciodată clapeta de evacuare și/sau nu scoateți niciodată coșul de colectare a ierbii, atâta timp cât cuțitul se rotește. Cuțitul aflat în mișcare de rotație poate cauza răni.

Conduceți aparatul numai la pas – nu alergați niciodată în timp ce lucrați cu aparatul. Prin conducerea aparatului la viteză mai mare, crește pericolul de accidentare prin împiedicare, alunecare etc.

Fiți deosebit de prudenți când întoarceți aparatul sau când îl trageți spre dumneavoastră.

Pericol de împiedicare!

Utilizați aparatul cu deosebită atenție când lucrați în apropierea pantelor, a muchilor de teren, șanțurilor și a digurilor. Păstrați o distanță suficientă față de aceste locuri periculoase.

Obiectele ascunse în brazda de iarbă (instalații de irigație gazon, stâlpi, ventile de apă, fundații, cabluri electrice etc.) trebuie ocolite. Nu treceți niciodată peste astfel de obiecte.



Aveți în vedere că scula de tăiere continuă să se rotească mai multe secunde până la oprirea definitivă.

Opriti motorul cu ardere internă, lăsați scula de lucru să se oprească și scoateți fișa de pe bujie,

- când plecați de lângă aparat, respectiv când acesta rămâne nesupravegheat,
- înainte de a realimenta cu carburant. Alimentați numai atunci când motorul cu ardere internă este răcit.

Pericol de incendiu!

- înainte de înlăturarea blocajelor și desfundarea canalului de evacuare,
- înainte de a ridica și a deplasa aparatul,
- înainte de a transporta aparatul,
- înainte de a executa lucrări la cuțit,
- înainte de a verifica sau curăța aparatul sau înainte de a efectua alte lucrări pe acesta (de exemplu rabatarea ghidonului),

- dacă în aparat a intrat un corp străin sau dacă aparatul începe să vibreze anormal de puternic. Verificați aparatul în aceste cazuri, îndeosebi unitatea de tăiere (cuțit, ax cuțit, șurub, fixarea cuțitului), cu privire la eventuale deteriorări și efectuați reparațiile necesare înainte de a reporni aparatul și de a lucra cu el.



Pericol de accidentare!

Vibrațiile puternice indică, de regulă, o defecțiune. Mașina de tuns iarba nu trebuie folosită, în special dacă arborele cotit este deteriorat sau deformat sau cu un cuțit deteriorat, respectiv deformat. Pentru reparațiile necesare apelați la un specialist – VIKING recomandă distribuitorul specializat VIKING – dacă nu dispuneți de cunoștințele necesare.

Opriti motorul cu ardere internă

- când deplasați aparatul de la sau spre o suprafață de gazon de prelucrat,
- înainte de a deplasa aparatul pe o suprafață neacoperită cu iarbă,
- înainte de a deschide clapeta de evacuare sau de a demonta coșul de colectare a ierbi,
- dacă aparatul trebuie basculat în vederea transportului,
- înainte de a regla înălțimea de tăiere.

4.7 Întreținerea și repararea

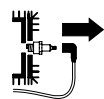

Înainte începerii lucrărilor de curățare, reglare, reparare și întreținere, aparatul se va așeza pe o suprafață stabilă și

plană, se va opri motorul cu ardere internă și va fi lăsat să se răcească, și se va scoate fișa de pe bujie.



Pericol de rănire datorită cuțitului!

Prin tragerea cablului de pornire, scula de lucru este antrenată într-o mișcare de rotație. Aveți în vedere întotdeauna o distanță suficientă față de aparat, în special a mâinilor și picioarelor, când trageți cablul de pornire.

Lăsați aparatul să se răcească, în special înainte de a începe lucrări la motorul cu ardere internă, la cotul de eșapament și la toba de eșapament. Pot fi atinse temperaturi de 80° C și chiar și mai mari.

Pericol de arsuri!

Contactul direct cu uleiul de motor poate fi periculos; uleiul de motor nu trebuie lăsat să se verse.

VIKING recomandă ca, pentru umplerea cu ulei de motor sau pentru schimbul de ulei, să apelați la un distribuitor specializat VIKING.

Curățarea:

După utilizare, întregul aparat trebuie curățat cu atenție. (⇒ 11.2)

Depunerile de resturi de iarbă se vor desprinde cu un băț de lemn. Se curăță partea inferioară a mașinii cu o perie și cu apă.

Înainte de a se așeza aparatul în poziția de curățare, se golește rezervorul de carburant (de exemplu prin funcționarea motorului în gol până la terminarea carburantului).

Nu utilizați în nici un caz echipamente de curățat la înaltă presiune și nu curățați aparatul sub apă curentă (de exemplu cu un furtun de stropit grădina).

Nu utilizați detergenți corozivi. Acești detergenți pot deteriora piesele din material plastic și din metal, fapt care poate influența funcționarea sigură a aparatului dvs. VIKING.

Pentru a evita pericolul de incendiu, mențineți zona deschiderilor de răcire, a aripioarelor de răcire și zona eșapamentului libere, de exemplu: fără iarbă, paie, mușchi, frunze sau de vaselină ieșită în afară.

Lucrări de întreținere:

Trebuie efectuate numai acele lucrări de întreținere care sunt descrise în aceste instrucțiuni de utilizare; pentru toate celelalte lucrări trebuie apelat la distribuitorul de specialitate. În cazul în care vă lipsesc cunoștințele sau mijloacele auxiliare necesare, adresați-vă **întotdeauna** unui distribuitor de specialitate.

VIKING recomandă efectuarea de lucrări de întreținere și reparație numai de către distribuitorii autorizați VIKING. Distribuitorii autorizați VIKING sunt instruiți în permanență și dispun de informațiile tehnice necesare.

Utilizați numai scule, accesorii sau aparate atașabile atestate de VIKING pentru acest aparat sau piese echivalente din punct de vedere tehnic deoarece, în caz contrar, există pericol de accidente cu periclitarea persoanelor sau cu deteriorări ale aparatului. Dacă aveți probleme sau întrebări, adresați-vă unui distribuitor autorizat.

Sculele, accesoriile și piesele de schimb originale VIKING sunt adaptate optim la aparat și la cerințele utilizatorului. Piesele de schimb originale VIKING pot fi recunoscute după numărul de piesă de schimb VIKING, după marca VIKING și,

eventual, după marcajul pieselor de schimb caracteristic VIKING. Pe componentele mici, poate fi găsit numai marcajul.

Din motive de siguranță, piesele prin care trece carburantul (conducta de carburant, robinetul de carburant, rezervorul de carburant, capacul rezervorului, racordurile etc.) trebuie verificate regulat în ceea ce privește eventuale deteriorări sau puncte neetanșe și, dacă este cazul, trebuie înlocuite de către un specialist (VIKING recomandă distribuitorii autorizați VIKING).

Mențineți întotdeauna curate și lizibile etichetele autocolante de avertizare și indicatoare. Etichetele autocolante deteriorate sau pierdute trebuie înlocuite cu etichete noi, originale, de la distribuitorul dvs. VIKING autorizat. Dacă o componentă este înlocuită cu una nouă, asigurați-vă că noua componentă este prevăzută cu aceeași etichetă autocolantă.

La unitatea de tăiere se va lucra numai cu mănuși de lucru groase și cu o deosebită atenție.

Mențineți toate piulițele, bolțurile și șuruburile, în special șurubul cuțitului, bine strânse, pentru ca aparatul să se afle într-o stare de funcționare sigură.

Verificați cu regularitate întregul aparat și coșul de colectare a ierbii în ceea ce privește eventuale uzuri sau deteriorări, mai ales înaintea depozitării (de exemplu pentru iarnă). Din motive de siguranță, înlocuiți componentele uzate sau deteriorate, astfel încât aparatul să se afle întotdeauna într-o stare sigură de funcționare.

Nu modificați niciodată reglajul de bază al motorului cu ardere internă și nu suprațerați motorul.

Dacă, pentru lucrări de întreținere, se demontează componente sau dispozitive de protecție, acestea trebuie neapărat montate la loc în mod corect după finalizarea respectivelor lucrări.

4.8 Depozitarea în cazul pauzelor de funcționare mai lungi

Înaintea depozitării într-o încăpere închisă, lăsați motorul cu ardere internă să se răcească.

Aparatul cu rezervorul golit și rezerva de carburant se vor păstra într-un spațiu bine aerisit și cu posibilitate de încuiere.

Asigurați-vă că aparatul este protejat împotriva utilizării neautorizate (de exemplu de către copii).

Dacă trebuie golit rezervorul, de exemplu pentru conservarea înaintea pauzei de iarnă, golirea rezervorului de carburant se va face numai în aer liber (de exemplu prin funcționarea motorului în gol).

Înaintea depozitării (de ex. pentru pauza de iarnă), aparatul se va curăța temeinic.

Aparatul se va depozita numai cu fișa scoasă de pe bujie.

Depozitați aparatul în stare sigură de funcționare.

Lăsați aparatul să se răcească complet înainte de a-l acoperi.

4.9 Evacuarea la deșeurii

Deșeurile, cum ar fi uleiul uzat sau carburantul, lubrifianții folosiți, filtrele, bateriile și piesele de uzură similare, pot

avea efecte dăunătoare asupra oamenilor, animalelor și mediului înconjurător și, de aceea, trebuie evacuate în mod corespunzător.

Adresați-vă unui centru de reciclare sau distribuitorului dvs. autorizat pentru a afla cum trebuie evacuate în mod corespunzător la deșeurile produsele care nu mai sunt folosite. VIKING recomandă distribuitorii autorizați VIKING.

Luați măsurile necesare pentru ca un aparat scos definitiv din uz să fie evacuat la deșeurile conform reglementărilor în vigoare. Faceți aparatul inutilizabil înainte de a-l preda la centrul de deșeurile. Pentru a preveni accidentele, îndepărtați în primul rând cablul de aprindere, goliți rezervorul și goliți uleiul din motor.

Pericol de rănire datorită cuțitului!

Nu lăsați niciodată nesupravegheată mașina de tuns iarba, chiar dacă aceasta este scoasă din uz. Asigurați-vă că aparatul și, în special, cuțitul nu sunt depozitate în locuri accesibile copiilor.

5. Descrierea simbolurilor



Atenție!

Înainte de punerea în funcțiune, citiți instrucțiunile de utilizare.



Pericol de accidentare!

Țineți alte persoane la distanță de zona de pericol.

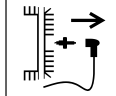
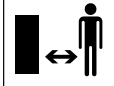

Pericol de accidentare!

Înainte de a lucra la scula de tăiere și înainte a lucrărilor de întreținere și curățare, scoateți fișa bujiei.



Pericol de accidentare!

Țineți la distanță mâinile și picioarele de cuțite!

Dispozitivul de tăiere se mai rotește câteva secunde după comanda de oprire (frâna motorului cu ardere internă/frâna cuțitului).

MB 248 T, MB 253 T:



Cuplarea sistemului de acționare pentru deplasare.



Pornirea motorului cu ardere internă.

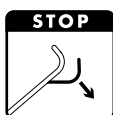

Oprirea motorului cu ardere internă.

6. Conținutul pachetului

Poz.	Denumire	Buc.
A	Aparat de bază	1
B	Parte superioară a coșului de colectare iarbă	1

Poz.	Denumire	Buc.
C	Parte inferioară a coșului de colectare iarbă	1
D	Mâner rotativ	2
E	Șurub cu cap semirotund	2
F	Ghidaj cablu	1
	Instrucțiuni de utilizare	1
	Instrucțiuni de utilizare pentru motorul cu ardere internă	1

7. Pregătirea aparatului pentru lucru

7.1 Generalități



Pericol de accidentare

Respectați instrucțiunile de siguranță din capitolul „Pentru siguranța dumneavoastră” (⇒ 4.).

- Pentru executarea tuturor operațiilor descrise, așezați aparatul pe o suprafață orizontală plană și rezistentă.

7.2 Montarea ghidonului



Pericol de prindere!

În timp ce înșurubați cele două mânere rotative (D), țineți cu una din mâini partea superioară (1) a ghidonului din punctul cel mai de sus.

- Introduceți șurubul cu cap semirotund (E) prin ghidajul (F) al cablului.
- Agățați ghidajul (F) al cablului pe cablul de oprire motor (2).

DE
EN
PL
SL
TR
HU
SR
HR
LV
LT
RO
RU
BG
UK
ET

- **MB 248 T, MB 253 T:**
Agățați ghidajul (F) al cablului și pe cablul de acționare deplasare (3).
- Țineți partea superioară (1) a ghidonului în exterior față de părțile inferioare (4) ale acestuia, ca în figură.
- Introduceți prin orificii, dinspre interior, șuruburile cu cap semirotond (E) – la stânga cu ghidajul (F) al cablului, la dreapta fără acest ghidaj – și înșurubați-le strâns cu mânerul rotative (D).

7.3 Prinderea și eliberarea cablului de pornire



Prinderea cablului:

- Scoateți fișa bujiei de pe motorul cu ardere internă.
- Apăsăți maneta de oprire (1) a motorului spre ghidon și mențineți-o apăsată.
- Trageți încet în afară cablul de pornire (2) și prindeți-l în suportul de cablu (3).
- Eliberați ușor cablul de pornire (2) și maneta de oprire motor (1).
- Conectați fișa de aprindere la bujie.

Eliberarea:

- Scoateți fișa bujiei de pe motorul cu ardere internă.
- Apăsăți maneta de oprire (1) a motorului spre ghidon și mențineți-o apăsată.
- Trageți încet afară cablul de pornire (2) și eliberați-l din ghidajul de cablu (3).

- Reduceți înapoi ușor cablul de pornire (2) și eliberați maneta de oprire motor (1).
- Conectați fișa de aprindere la bujie.

7.4 Rabatarea părții superioare a ghidonului



Pentru reducerea volumului în timpul transportului și al depozitării, partea superioară (1) a ghidonului poate fi rabatată.



Pericol de accidentare!

Înainte de rabatare, opriți motorul cu ardere internă și scoateți fișa de pe bujie.

Partea superioară (1) a ghidonului nu trebuie să fie încărcată cu sarcini suplimentare (de exemplu cu îmbrăcămintea de lucru atârnată peste ea).

Pericol de prindere!

Prin slăbirea celor două mâner rotative (3), partea superioară (1) a ghidonului se poate rabate de la sine. De aceea, înainte de a slăbi cele două mâner rotative (3), partea superioară (1) a ghidonului trebuie ținută în poziția cea mai de sus.

- Desprindeți cablul de pornire. (⇒ 7.3)
- Slăbiți mânerul rotativ (3) pe ambele părți (rotire în sens antiorar).
- Basculați încet spre față partea superioară (1) a ghidonului.

7.5 Asamblarea coșului de colectare iarbă



- Se așează partea superioară (B) a coșului de colectare iarbă pe partea inferioară (C) a acestuia.
- Se verifică poziția corectă: Clemele (1) trebuie să fie așezate exact peste orificiile (2). Toate clemele (1) și știfturile de ghidaj (3) trebuie să fie așezate în interior. Partea superioară (B) a coșului de colectare iarbă trebuie să înconjoare din exterior partea inferioară (C) a acestuia.
- Se introduc clemele (1) în orificiile (2) din partea inferioară a coșului de colectare iarbă, începând din partea centrală spate, prin apăsare ușoară din exterior.

7.6 Scoaterea și montarea coșului de colectare a ierbii



Pericol de accidentare!

Înainte de montarea sau scoaterea coșului de colectare a ierbii, motorul cu ardere internă trebuie oprit!

Montarea:

- Se deschide și se menține deschisă clapeta de evacuare (1).
- Se agață coșul de colectare iarbă (2) cu știfturile de fixare (3) în degajările (4) de la partea din spate a aparatului. Se verifică închiderea corectă a clapetei (5).
- Se eliberează clapeta de evacuare (1).

Scoaterea coșului:

- Se deschide și se menține deschisă clapeta de evacuare (1).
- Se trage în sus coșul de colectare iarbă (2) și se scoate spre spate.
- Se închide încet clapeta de evacuare (1).

7.7 Sistemul central de reglare a înălțimii de tăiere



Pericol de accidentare!

Înainte de reglarea înălțimii de tăiere, opriți motorul cu ardere internă.

Pot fi fixate 7 înălțimi de tăiere diferite, între **25 mm și 75 mm**.

Treapta de tăiere 1:
înălțimea de tăiere cea mai mică

Treapta de tăiere 7:
înălțimea de tăiere cea mai mare

- Apăsați și mențineți apăsată cu o mână maneta (1) de reglare a înălțimii de tăiere spre roata spate (2).
- Plasați maneta (1) de reglare a înălțimii de tăiere pe poziția dorită.
- Slăbiți încet maneta (1) de reglare a înălțimii de tăiere și lăsați-o să se încheteze.

7.8 Carburantul și uleiul de motor



Pericol de accidentare!

Aveți în vedere avertizările din capitolul „Pentru siguranța dumneavoastră”. (⇒ 4.)



Se va evita deteriorarea aparatului!

Înainte de prima pornire, se face umplerea cu ulei de motor (a se vedea instrucțiunile de utilizare pentru motorul cu ardere internă). VIKING recomandă pentru umplerea cu ulei de motor utilizarea unui dispozitiv ajutător adecvat (de exemplu o pâlnie). În pachetul de livrare al aparatului nu este cuprins niciun astfel de dispozitiv ajutător pentru umplere.

Ulei de motor:

Tipul de ulei de motor ce trebuie utilizat și cantitatea de umplere cu ulei sunt specificate în instrucțiunile de utilizare ale motorului cu ardere internă. Se va verifica cu regularitate nivelul uleiului (a se vedea instrucțiunile de utilizare ale motorului cu ardere internă). Se va evita creșterea sau scăderea nivelului de ulei peste/sub nivelul corect.



Carburant:

Recomandare:
Carburant proaspăt de marcă. Indicații pentru calitatea carburantului (cifra octanică) se găsesc în instrucțiunile de utilizare ale motorului cu ardere internă;



– Benzină fără plumb

Pentru umplerea rezervorului cu carburant se va folosi o pâlnie (nu este inclusă în pachetul de livrare).

8. Dispozitive de siguranță

Aparatul este echipat cu mai multe sisteme de siguranță pentru funcționarea sigură și pentru protecția împotriva utilizării necorespunzătoare.



Pericol de accidentare!

Dacă este identificat un defect la dispozitivele de siguranță, aparatul nu trebuie pus în funcțiune. Adresați-vă unui distribuitor autorizat; VIKING recomandă distribuitorii autorizați VIKING.

8.1 Dispozitive de protecție

Mașina de tuns iarba este echipată cu dispozitive de protecție, care împiedică contactul accidental cu cuțitul și cu materialul tăiat evacuat în exterior. Acestea sunt carcasa, clapeta de evacuare, coșul de colectare iarbă și ghidonul montat corect.

8.2 Maneta oprire motor

Mașina de tuns iarba este echipată cu un dispozitiv de oprire a motorului.

În timpul funcționării, prin eliberarea manetei de oprire motor se oprește motorul cu ardere internă. Motorul cu ardere internă și cuțitul se opresc în 3 secunde.



Pericol de accidentare!

Dacă timpul de rotire suplimentară a cuțitului la oprire este mai mare, nu se va mai folosi aparatul și se va preda distribuitorului autorizat.

Măsurarea timpului de rotire suplimentară

După pornirea motorului cu ardere internă, cuțitul se rotește și se aude un zgomot specific produs de aerul în mișcare. Timpul de funcționare suplimentară corespunde duratei acestui zgomot specific după oprirea motorului cu ardere internă și el poate fi măsurat cu un cronometru.

9. Indicații pentru lucru

Un gazon frumos și cu iarbă densă se obține

- când se tunde cu viteză redusă de deplasare.
- când gazonul este tuns frecvent și păstrat scurt.
- când, într-o climă caldă și uscată, nu se tunde prea scurt gazonul deoarece, în caz contrar, acesta va fi ars de soare și va deveni neaspectuos.
- când se lucrează cu un cuțit ascuțit; din acest motiv, cuțitul trebuie ascuțit în mod regulat (la un distribuitor specializat).
- când direcția de tundere este schimbată periodic.

10. Punerea în funcțiune a aparatului

10.1 Pornirea motorului cu ardere internă



i Se va evita deteriorarea aparatului!

Nu se va porni motorul cu ardere internă în iarbă înaltă, respectiv pe cea mai mică înălțime de tăiere.

Consecința ar fi o pornire îngreunată.

După procesul de pornire, datorită unei poziții fixe a clapetei de accelerație, motorul cu ardere internă funcționează întotdeauna cu turația optimă de lucru.

Procesul de pornire la motorul cu ardere internă în stare rece:

- **Numai la MB 248, MB 248 T:**
Se apasă de trei ori butonul de amorsare (1).
- Se apasă maneta de oprire motor (2) spre ghidon și se menține în această poziție.
- Se trage încet cablul de pornire (3) până se simte rezistența compresiei. Apoi se trage puternic și rapid până la lungimea brațului. După aceasta, cablul de pornire (3) se conduce din nou înapoi, încet, pentru ca să se poată reînfașura.
Se repetă operația până când motorul cu ardere internă pornește.

Procesul de pornire la motorul cu ardere internă în stare caldă:



Se va evita deteriorarea aparatului!

Dacă motorul cu ardere internă este cald, nu se mai acționează butonul de amorsare.

Trebuie totuși avut în vedere că, atunci când vremea este foarte rece, motorul cu ardere internă se poate răci rapid.

- Procesul de pornire se derulează ca la motorul cu ardere internă în stare rece.
Numai la MB 248, MB 248 T:
Nu mai este necesară acțiunea butonului de amorsare (1).

10.2 Oprirea motorului cu ardere internă



Pentru oprirea motorului cu ardere internă se eliberează maneta de oprire motor (15).

Motorul cu ardere internă și cuțitul se opresc după câteva secunde de rotire inerțială.

10.3 Maneta de acționare pentru deplasare (MB 248 T, MB 253 T)



Cuplarea sistemului de acționare pentru deplasare:

- Se pornește motorul cu ardere internă. (⇒ 10.1)
- Se trage maneta de acționare deplasare (1) spre ghidon și se menține în această poziție.
Sistemul de acționare pentru deplasare se cuplează și mașina de tuns iarba se pune în mișcare înainte.

Decuplarea sistemului de acționare pentru deplasare:

- Se eliberează maneta de acționare deplasare (1). Sistemul de acționare pentru deplasare se decuplează și mașina de tuns iarba se oprește din deplasare. Motorul cu ardere internă funcționează în continuare.

10.4 Indicatorul nivelului de umplere



Coșul de colectare a ierbii este prevăzută cu un indicator pentru nivelul de umplere (1) plasat în partea superioară a coșului respectiv.

Curentul de aer, care apare ca rezultat al rotirii cuțitului și care asigură umplerea coșului, ridică indicatorul nivelului de umplere (2):

Coșul de colectare a ierbii este umplut cu materialul tăiat.

Pe măsură ce coșul de colectare a ierbii se umple cu iarbă, se reduce debitul de aer și indicatorul nivelului de umplere coboară (3):

- Se golește coșul de colectare a ierbii care s-a umplut (⇒ 10.5).

10.5 Golirea coșului de colectare a ierbii



Pericol de accidentare!

Din motive de siguranță, motorul cu ardere internă trebuie oprit înainte de scoaterea coșului de colectare a ierbii.

- Se desprinde coșul de colectare a ierbii. (⇒ 7.6)
- Se ține coșul de colectare a ierbii de mânerul de prindere (1) și de mânerul (2) și se golește materialul cosit.
- Se verifică închiderea corectă a clapetei (3). Se montează la loc coșul de colectare a ierbii. (⇒ 7.6)

11. Întreținerea

11.1 Generalități



Pericol de accidentare!

Respectați instrucțiunile de siguranță din capitolul „Pentru siguranța dumneavoastră” (⇒ 4.).

Întreținerea anuală efectuată de distribuitor:

Mașina de tuns iarba trebuie verificată o dată pe an de către un distribuitor. VIKING recomandă distribuitorii autorizați VIKING.

11.2 Curățarea aparatului



Interval de întreținere:

După fiecare utilizare



Pericol de accidentare!

Se oprește motorul cu ardere internă și se scoate fișa de pe bujie.

Înainte de a se așeza aparatul în poziția de curățare, se golește rezervorul de carburant (prin funcționarea motorului în gol până la terminarea carburantului).

Poziția de curățare:

- Se selectează treapta de tăiere 1. (⇒ 7.7)
- Se eliberează partea superioară (1) a ghidonului prin deșurubarea celor două mânere rotative (2).
- Se deschide și se menține deschisă clapeta de evacuare.
- Se ridică aparatul în poziția de curățare, până când stă singur în această poziție.

11.3 Motorul cu ardere internă

Interval de întreținere:

A se vedea instrucțiunile de utilizare ale motorului cu ardere internă.

Indicații generale:

Respectați indicațiile de exploatare și întreținere, pe care le găsiți în instrucțiunile anexate pentru utilizarea motorului cu ardere internă.

Deosebit de importante pentru o durată de utilizare îndelungată sunt menținerea permanentă a unui nivel suficient de ulei și înlocuirea cu regularitate a filtrului de ulei și de aer.

Intervalele recomandate de schimbare a uleiului precum și informațiile referitoare la uleiul de motor și cantitatea de umplere cu ulei se găsesc și în instrucțiunile de utilizare ale motorului cu ardere internă.

Aripioarele de răcire trebuie menținute permanent în stare curată pentru a asigura o răcire suficientă a motorului cu ardere internă.

11.4 Verificarea limitei de uzură a cuțitului



Pericol de accidentare!

Respectați instrucțiunile de siguranță din capitolul „Pentru siguranța dumneavoastră”. (⇒ 4.)

Interval de întreținere:

Înainte de fiecare utilizare.



Pericol de accidentare!

Un cuțit uzat se poate rupe și poate provoca răni grave. Din acest motiv, instrucțiunile de întreținere a cuțitelor trebuie întotdeauna respectate.

Cuțitele se uzează în mod diferit, în funcție de locul și de durata de utilizare. Dacă utilizați aparatul pe sol nisipos sau dacă-l utilizați frecvent în condiții uscate, cuțitul este solicitat mai mult și se uzează mai rapid față de durata medie.

Modul de verificare:

Înainte de fiecare operație de verificare, se va curăța temeinic cuțitul (1).

- Se plasează aparatul în poziția de curățare. (⇒ 11.2)

Grosimea cuțitului:

Grosimea (A) a cuțitului trebuie să fie în orice loc de cel puțin **2 mm**. Punctele cele mai importante sunt marcate pe figură. (Verificare cu șublerul).

Limita de uzură a tăișurilor:

Tăișurile pot fi scurtate la ascuțire cu maximum **5 mm** – distanța (B). Pentru verificare, se așează o riglă (2) pe muchia anterioară (3) a cuțitului și se verifică uzura.

11.5 Întreținerea cuțitului



Pericol de accidentare!

Respectați instrucțiunile de siguranță din capitolul „Pentru siguranța dumneavoastră”. (⇒ 4.) Pentru ascuțirea cuțitului se recomandă să se apeleze la un distribuitor autorizat.

Demontarea cuțitului:

Pentru demontare se va utiliza un butuc de lemn (1) (de cca. 60 x 60 mm) pentru a ține contra de cuțitul (2).

- Se slăbește șurubul (3) al cuțitului și se deșurubează. Se scot șurubul (3) al cuțitului, șaiba (4) și cuțitul (2).

Ascuțirea cuțitului:



Pericol de accidentare!

În timpul operației de ascuțire trebuie să purtați întotdeauna ochelari de protecție și mănuși.

- La ascuțire, cuțitele se vor răci, de exemplu cu apă. Nu trebuie să apară o colorație albastruie deoarece, în acest caz, durata de lucru a tăișului se reduce.
- Pentru a evita vibrațiile datorate dezechilibrării, cuțitele se vor ascuți uniform.
- Se va respecta unghiul de tăiere de **30°**.
- La ascuțire se vor avea în vedere limitele de uzură.



Pericol de accidentare!

Cuțitul trebuie înlocuit dacă apar ciobituri sau fisuri, sau dacă s-a atins o limită de uzură (⇒ 11.4).

Montarea cuțitului:

Pentru montaj se utilizează un butuc de lemn (1) pentru a ține contra de cuțitul (2).



Clemele de pe partea inferioară a cuțitului împiedică un montaj greșit.

- Se aplică **Loctite 243** pe șurubul cuțitului (3).
- Se așează cuțitul (2) cu marginile îndoite în sus pe bucșa cuțit (5).

- Se așează șaiba de siguranță (4) și se strânge șurubul cuțitului (3) cu **60 - 65 Nm**.



Pericol de accidentare!

Se va respecta cu precizie cuplul prescris pentru strângerea șurubului cuțitului.

La fiecare montare a cuțitului, se va înlocui șaiba de siguranță (4).

La fiecare schimbare a cuțitului, se va înlocui șurubul (3) al cuțitului.

11.6 Conservarea (pauza de iarnă)

În cazul unei pauze îndelungate în funcționarea aparatului (pauză de iarnă), se vor avea în vedere următoarele puncte:

- Se vor curăța cu atenție toate piesele exterioare ale aparatului.
- Toate piesele mobile se vor unge bine cu ulei, respectiv vaselină.
- Se golește rezervorul de combustibil și carburatorul (de exemplu prin funcționare până la golire).
- Se deșurubează bujia (a se vedea instrucțiunile de utilizare ale motorului cu ardere internă) și se introduc în motor cca. 3 cm³ ulei de motor prin orificiul bujiei. După aceasta, se rotește motorul cu ardere internă de câteva ori fără bujie (prin tragerea cablului de pornire).
- Se înșurubează bujia (a se vedea instrucțiunile de utilizare ale motorului cu ardere internă) la distanță de capul bujiei datorită pericolului de aprindere.
- Se înșurubează din nou bujia (a se vedea instrucțiunile de utilizare ale motorului cu ardere internă).



Pericol de incendiu!

Fișa bujiei se menține la distanță de capul bujiei datorită pericolului de aprindere.

- Se efectuează schimbul de ulei (a se vedea instrucțiunile de utilizare ale motorului cu ardere internă).
- Se păstrează aparatul într-un spațiu uscat, închis și fără praf. Asigurați-vă că aparatul este depozitat în locuri inaccesibile copiilor.

12. Transportul

12.1 Transportul



Pericol de accidentare!

Înainte de transport, aveți în vedere capitolul „Pentru siguranța dumneavoastră”. (⇒ 4.)

Transportați aparatul numai cu ajutorul unei a doua persoane. Pentru aceasta se va purta întotdeauna îmbrăcăminte adecvată de protecție (încălțăminte de siguranță, mănuși rezistente). Înaintea ridicării, respectiv a transportului, scoateți fișa de pe bujie.

Ridicarea sau deplasarea aparatului:

- Ridicați sau deplasați aparatul ținându-l numai din punctul de susținere (1) și de partea superioară (2) a ghidonului, respectiv de cele două părți inferioare (3) ale ghidonului atunci când partea superioară a ghidonului este rabatată (a se vedea figura ).

Transportul aparatului:



Pericol de accidentare!

Aparatul se ancorează numai după ce este așezat pe toate cele patru roți. În această poziție cuțitul nu este accesibil și nu se poate scurge ulei de motor sau carburant (a se vedea figura ).

La transportul pe o suprafață de încărcare (remorcă, autovehicul etc.) se va asigura aparatul împotriva alunecării utilizând mijloace de fixare adecvate și suficient dimensionate. Cablurile, respectiv chingile, se fixează de următoarele puncte de pe aparat:

- roata din față, roata din spate
- părțile inferioare ale ghidonului

13. Reducerea uzurii și evitarea deteriorărilor

Indicații importante pentru întreținerea și îngrijirea grupei de produse

Mașini de tuns iarba cu motor pe benzină

Firma Viking nu își asumă nicio răspundere pentru daune materiale și vătămări corporale care se produc prin nerespectarea indicațiilor din instrucțiunile de utilizare, în special în ceea ce privește siguranța, utilizarea și întreținerea, precum și datorită utilizării unor accesorii sau piese de schimb neatestate.

Vă rugăm să respectați neapărat următoarele indicații importante pentru evitarea deteriorărilor sau a uzurii excesive a aparatului dumneavoastră VIKING:

1. Piese de uzură

Chiar și în cazul utilizării conform destinației, unele piese ale aparatului VIKING sunt supuse unei uzuri normale și trebuie să fie înlocuite la timp, în funcție de modul și durata de utilizare.

Printre acestea se numără:

- Cuțitul
- Coșul de colectare iarbă
- Cureaua trapezoidală (MB 248 T, MB 253 T)

2. Respectarea indicațiilor cuprinse în aceste instrucțiuni

Utilizarea, întreținerea și depozitarea aparatului VIKING trebuie să se efectueze conform celor descrise în aceste instrucțiuni de utilizare. Toate deteriorările cauzate de nerespectarea instrucțiunilor de siguranță, exploatare și întreținere, cad în sarcina exclusivă a utilizatorului.

Acest lucru este valabil în special pentru:

- modificări ale produsului neautorizate de firma VIKING.
- utilizarea de materiale consumabile neadmise de VIKING (pentru lubrifianți, benzină și ulei de motor, a se vedea specificațiile producătorului).
- utilizarea pe aparat a unor scule sau accesorii care nu sunt permise, nu sunt adecvate sau care sunt de o calitate inferioară.
- utilizarea neconformă cu destinația produsului.
- utilizarea produsului la manifestări sportive sau concursuri.
- defecte cauzate de utilizarea în continuare a produsului cu componente defecte.

3. Lucrări de întreținere

Toate lucrările enumerate în capitolul "Întreținere" trebuie să fie executate în mod regulat.

În măsura în care aceste lucrări de întreținere nu sunt efectuate de utilizatorul însuși, se va dispune efectuarea lor de către un distribuitor autorizat.

VIKING recomandă efectuarea de lucrări de întreținere și reparații numai la distribuitorii autorizați VIKING.

Distribuitorii autorizați VIKING sunt instruiți în permanență și dispun de informațiile tehnice necesare.

Dacă aceste lucrări sunt omise, pot apărea defecte care cad exclusiv în sarcina utilizatorului.

Printre acestea se numără:

- coroziunea și alte defecțiuni rezultate în urma unei depozitări necorespunzătoare.
- defecțiuni ale aparatului datorate utilizării unor piese de schimb de calitate inferioară.
- defecțiuni ale motorului rezultate din neefectuarea la timp sau efectuarea insuficientă a operațiilor de întreținere, respectiv defecțiuni datorate lucrărilor de întreținere sau reparație care nu au fost efectuate în atelierele unor distribuitori de specialitate.

14. Protecția mediului



Iarba tunsă nu trebuie aruncată la gunoi, ci trebuie transformată în compost.

Ambalajul, aparatul și accesoriile sunt realizate din materiale reciclabile și se vor evacua la deșeurii în mod corespunzător.

Evacuarea separată și corectă la deșeurii a resturilor de material stimulează reutilizarea în fabricație a materialelor de valoare. Din acest motiv, după trecerea perioadei normale de utilizare, aparatul trebuie predat la un centru de colectare materiale de valoare. Pentru evacuarea la deșeurii, aveți în vedere indicațiile cuprinse în capitolul „Evacuarea la deșeurii” (⇒ 4.9).

Adresați-vă unui centru de reciclare sau distribuitorului dvs. autorizat pentru a afla cum trebuie evacuate în mod corespunzător la deșeurii produsele care nu mai sunt folosite.

15. Piese de schimb cerute mai frecvent

Cuțit MB 248, MB 248 T

6350 702 0102

Cuțit MB 253, MB 253 T

6371 702 0102

Șurub cuțit

9008 319 9028

Șaibă de siguranță

0000 702 6600



Elementele de fixare a cuțitului (de exemplu șurubul cuțitului) trebuie înlocuite la schimbarea cuțitului, respectiv la montarea acestuia. Piese de schimb se pot obține de la distribuitorii autorizați VIKING.

16. Declarația de conformitate CE a producătorului

Noi,

VIKING GmbH
Hans Peter Stihl-Straße 5
A 6336 Langkampfen/Kufstein

declaram că mașina

Mașina de tuns iarba condusă manual, cu motor cu ardere internă (MB)

Marca de fabricație: VIKING
Tip: MB 248.3
MB 248.3 T
Număr de identificare: 6350

Tip: MB 253.1
MB 253.1 T
Număr de identificare: 6371

corespunde cu următoarele directive CE:
97/68/EC, 2000/14/EC, 2004/108/EC,
2006/42/EC

Produsul este proiectat și fabricat cu respectarea următoarelor standarde:
EN ISO 5395-1, EN ISO 5395-2

Procedura utilizată pentru evaluarea conformității:
Anexa VIII (2000/14/EC)

Numele și adresa organismului de atestare desemnat:

TÜV Rheinland LGA Products GmbH
Tillystraße 2
D-90431 Nürnberg

Alcătuirea și păstrarea documentației tehnice:

Sven Zimmermann
VIKING GmbH

Anul de fabricație și numărul de serie sunt indicate pe eticheta aparatului.

MB 248.3, MB 248.3 T

Nivel de putere acustică măsurat:
95,2 dB(A)

Nivel maxim al puterii acustice:
96 dB(A)

MB 253.1, MB 253.1 T

Nivel de putere acustică măsurat:
97,0 dB(A)

Nivel maxim al puterii acustice:
98 dB(A)

Langkampfen,
2015-01-02 (AAAA-LL-ZZ)

VIKING GmbH



Sven Zimmermann

Șef de departament construcții

17. Specificații tehnice

MB 248.3 / MB 248.3 T:

Număr de
identificare: 6350

MB 248.3 / MB 248.3 T:

Motor cu ardere internă, tip constructiv:

Tip motor: B&S Series 450

Putere nominală la turația nominală: 1,6 - 2900 kW-rot/min

Cilindree: 125 cmc

Rezervor de carburant: 0,8 l

Tip dispozitiv de tăiere: Suport cuțit

Lățime de tăiere: 46 cm

Turație dispozitiv de tăiere: 2900 rot/min

Turație de ieșire motor: 2900 rot/min

Conform Directivei 2000/14/EC:
Nivel maxim de putere acustică L_{WAd} 96 dB(A)

Conform Directivei 2006/42/EC:
Nivel de presiune acustică la locul de muncă L_{pA} 85 dB(A)

Incertitudine K_{pA} 1 dB(A)

Factor de vibrații indicat conform EN 12096:

Valoare măsurată a_{hw} 4,85 m/sec²

Incertitudine K_{hw} 2,43 m/sec²

Măsurători conform EN 20643

L/I/H: 155/52/106 cm

Greutate: 26/28 kg

MB 253.1 / MB 253.1 T:

Număr de
identificare: 6371

MB 253.1 / MB 253.1 T:

Motor cu ardere internă, tip constructiv:

Tip motor: B&S Series 625

Putere nominală la turația nominală: 2,2 - 2800 kW-rot/min

Cilindree: 150 cmc

Rezervor de carburant: 0,8 l

Tip dispozitiv de tăiere: Suport cuțit

Lățime de tăiere: 51 cm

Turație dispozitiv de tăiere: 2800 rot/min

Turație de ieșire motor: 2800 rot/min

Conform Directivei 2000/14/EC:
Nivel maxim de putere acustică L_{WAd} 98 dB(A)

Conform Directivei 2006/42/EC:
Nivel de presiune acustică la locul de muncă L_{pA} 85 dB(A)

Incertitudine K_{pA} 2 dB(A)

Factor de vibrații indicat conform EN 12096:

Valoare măsurată a_{hw} 5,00 m/sec²

Incertitudine K_{hw} 2,50 m/sec²

Măsurători conform EN 20643

L/I/H: 160/55/106 cm

Greutate: 27/29 kg

MB 248.3 / MB 248.3 T MB 253.1 / MB 253.1 T:

Dispozitiv de protecție:	Oprire motor
Sistem de pornire:	Pornire cu cablu
Cuplu de strângere șurub cuțit:	60 - 65 Nm
Sistem de acționare pe roțile din spate (MB 248.3 T/ MB 253.1 T)	1 viteză înainte
Dimensiuni roți față:	180 mm
Dimensiuni roți spate:	200 mm
Înălțime de tăiere:	25 - 75 mm
Capacitate coș de colectare iarbă:	55 l

18. Identificarea cauzelor defecțiunilor

✂ consultați, eventual, un distribuitor de specialitate; VIKING vă recomandă distribuitorii autorizați VIKING.

📖 a se vedea instrucțiunile de utilizare pentru motorul cu ardere internă.

Defecțiune:

Motorul cu ardere internă nu pornește

Cauză posibilă:

- Maneta de oprire a motorului nu este acționată.
- Nu există carburant în rezervor; conducta pentru carburant este înfundată.
- În rezervor se găsește carburant de calitate slabă, murdar sau vechi.
- Filtrul de aer este murdar.

- Fișa bujiei este scoasă de pe bujie; cablul de aprindere este fixat slab în fișă.
- Bujia este ancrasată sau defectă; distanță incorectă între electrozi.
- Nu a fost acționat butonul de amorsare (MB 248, MB 248 T).

Remediu:

- Se apasă maneta de oprire a motorului spre ghidon și se menține apăsată. (⇒ 10.1)
- Se completează cu carburant; se curăță conducta de carburant. ✂
- Se utilizează numai carburant proaspăt de marcă, benzină fără plumb; se curăță carburatorul. ✂
- Se curăță filtrul de aer. ✂
- Se conectează fișa bujiei; se verifică legătura dintre cablul de aprindere și fișă. ✂
- Se curăță sau se înlocuiește bujia; se reglează distanța dintre electrozi. ✂
- Se apasă butonul de amorsare de trei ori înainte de pornire. (⇒ 10.1)

Defecțiune:

Pornire îngreunată sau puterea motorului cu ardere internă scade în timpul lucrului.

Cauză posibilă:

- Carcasa mașinii de tuns iarba este înfundată.
- Cosire cu treaptă prea joasă de tăiere, respectiv viteza de înaintare este prea mare în raport cu înălțimea de tăiere.
- Apă în rezervorul de carburant și în carburator; carburatorul este înfundat.
- Rezervorul de carburant este murdar.
- Filtrul de aer este murdar.
- Bujie ancrasată.

Remediu:

- Se curăță carcasa mașinii de tuns iarba (se scoate fișa de pe bujie!) (⇒ 11.2)

- Se reglează o treaptă mai înaltă de tăiere, respectiv se reduce viteza de deplasare. (⇒ 7.7)
- Se golește rezervorul de carburant și se curăță conducta de carburant și carburatorul. ✂
- Se curăță rezervorul de carburant. ✂
- Se curăță filtrul de aer. ✂
- Se curăță bujia. ✂

Defecțiune:

Motorul cu ardere internă se încălzește foarte mult.

Cauză posibilă:

- Nivel prea mic de ulei în motorul cu ardere internă.
- Aripioarele de răcire sunt murdare.

Remediu:

- Se schimbă uleiului din motor. (⇒ 7.8)
- Se curăță aripioarele de răcire. (⇒ 11.2)

Defecțiune:

Vibrații puternice în timpul funcționării.

Cauză posibilă:

- Unitate de tăiere defectă.
- Sistemul de fixare a motorului cu ardere internă este slăbit.

Remediu:

- Se controlează cuțitul, axul cuțitului și fixarea cuțitului (șurubul cuțitului și șaiba de siguranță) și eventual se repară. ✂
- Se strâng șuruburile de fixare a motorului cu ardere internă. ✂

Defecțiune:

Tundere neaspectuoasă, gazonul se îngălbeniște

Cauză posibilă:

- Cuțitul este tocit sau uzat

Remediu:

- Se ascute cuțitul sau se înlocuiește (⇒ 11.4), (⇒ 11.5), ✖

 Operație de service efectuată la data de

 Data următoarei operații de service

19. Planul de întreținere

19.1 Confirmare de predare

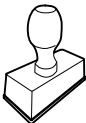
Model:	_____
Număr de serie:	<input type="text"/> <input type="text"/> <input type="text"/> <input type="text"/> <input type="text"/> <input type="text"/> <input type="text"/> <input type="text"/> <input type="text"/>
Data:	<input type="text"/> <input type="text"/> <input type="text"/> <input type="text"/> <input type="text"/> <input type="text"/>
	
Următoarea operație de întreținere	
Data:	<input type="text"/> <input type="text"/> <input type="text"/> <input type="text"/> <input type="text"/> <input type="text"/>

19.2 Confirmare de service



Cu ocazia lucrărilor de întreținere, prezentați aceste instrucțiuni de utilizare distribuitorului dvs. autorizat VIKING.

Acesta confirmă în rubricile formularului efectuarea lucrărilor de service.

Уважаемые покупатели!

Большое спасибо за то, что Вы выбрали высококачественное изделие компании VIKING.

Это изделие было изготовлено по самым современным технологическим методам и в соответствии с мерами по обеспечению качества продукции, ведь наша цель считается достигнутой только в случае полного удовлетворения покупателя.

Если у Вас имеются вопросы по Вашему устройству, то обращайтесь, пожалуйста, к Вашему дилеру или непосредственно в нашу компанию.

Мы надеемся, что работа с устройством компании VIKING доставит Вам удовольствие



Dr. Peter Pretzsch

Директор

1. Содержание

О пользовании данной инструкцией по эксплуатации	212	Защитные устройства	223
Общие сведения	212	Защитные устройства	223
Указание по чтению инструкции по эксплуатации	212	Бугель остановки двигателя	223
Описание устройства	213	Рекомендации по работе	223
Техника безопасности	213	Введение устройства в работу	223
Общие сведения	213	Запуск двигателя внутреннего сгорания	223
Заправка – обращение с бензином	214	Выключение двигателя внутреннего сгорания	224
Рабочая одежда и средства защиты	215	Бугель привода движения (МВ 248 T, МВ 253 T)	224
Транспортировка устройства	215	Индикатор заполнения	224
Перед работой	215	Опустошение травосборника	224
Во время работы	216	Техническое обслуживание	224
Техническое обслуживание и ремонтные работы	218	Общая информация	224
Хранение при длительных перерывах в работе	219	Очистка устройства	224
Утилизация	220	Двигатель внутреннего сгорания	225
Описание символов	220	Проверка пределов износа ножа косилки	225
Комплект поставки	220	Техническое обслуживание ножа косилки	225
Подготовка устройства к работе	221	Хранение (в зимний период)	226
Общая информация	221	Транспортировка	226
Монтаж ведущей ручки	221	Транспортировка	226
Установка и снятие троса стартера	221	Сведение к минимуму износа и предотвращение повреждений	227
Складывание верхней части ведущей ручки	221	Охрана окружающей среды	228
Сборка травосборника	221	Стандартные запчасти	228
Снятие и установка травосборника	222	Декларация изготовителя о соответствии директивам ЕС	228
Централизованная регулировка высоты срезания	222	Технические данные	229
Топливо и моторное масло	222	Поиск неисправностей	230
		График сервисного обслуживания	231
		Подтверждение передачи	231
		Подтверждение сервисного обслуживания	231

2. О пользовании данной инструкцией по эксплуатации

2.1 Общие сведения

Данная инструкция по эксплуатации является переводом оригинальной инструкции по эксплуатации производителя в соответствии с директивой EG 2006/42/EC.

Компания VIKING постоянно работает над усовершенствованием ассортимента своей продукции, поэтому мы оставляем за собой право на изменения внешнего вида поставляемых изделий, технологии и оснащения. Вследствие этого претензии в отношении технических данных или рисунков этой брошюры не принимаются.

Данная инструкция по эксплуатации защищена законодательством об авторском праве. Все авторские права сохраняются, в первую очередь на размножение, перевод, а также на переработку с использованием электронных систем.

2.2 Указание по чтению инструкции по эксплуатации

На рисунках и в текстах описывается определенная последовательность операций.

В данной инструкции по эксплуатации поясняются все пиктограммы, которые нанесены на устройстве.

Направление взгляда:

Направление взгляда, принятое в инструкции по эксплуатации при употреблении терминов «слева» и «справа»:

Пользователь стоит за устройством и смотрит вперед по направлению движения.

Ссылка на главу:

Для ссылок на соответствующие главы и подразделы с целью подробных объяснений используется стрелка. В следующем примере приведена ссылка на главу: (⇒ 4.)

Обозначение разделов текста:

Описанные указания могут выглядеть, как в следующих примерах.

Операции, требующие вмешательства пользователя:

- Ослабить винт (1) с помощью отвертки, нажать рукоятку (2) ...

Общее перечисление:

- Применение изделия для спортивных мероприятий или конкурсов

Тексты с дополнительной значимостью:

Разделы текста с дополнительной значимостью помечены в инструкции по эксплуатации одним из приведенных далее символов для обращения на них особого внимания.



Опасность!

Предупреждает об опасности несчастных случаев и получения тяжелых травм для людей. Требуется соблюдать определенные правила поведения и воздерживаться от нарушений.



Предупреждение!

Опасность травматизма для людей. Соблюдение определенных правил поведения предотвращает возможные или вероятные травмы.



Осторожно!

Получения легких травм или нанесения материального ущерба можно избежать, соблюдая определенные правила поведения.



Указание

Информация для оптимального использования устройства и предотвращения возможных ошибок управления.

Тексты с ссылками на рисунки:

Рисунки, поясняющие пользование устройством, находятся в самом начале инструкции по эксплуатации.

Символ фотоаппарата служит для связи рисунков на страницах с рисунками с соответствующей частью текста в инструкции по эксплуатации.



3. Описание устройства



- 1 Верхняя часть ведущей ручки
- 2 Трос стартера
- 3 Поворотная ручка
- 4 Нижняя часть ведущей ручки
- 5 Заднее колесо
- 6 Регулировка высоты срезания
- 7 Приспособление для запуска холодного двигателя
- 8 Корпус
- 9 Переднее колесо
- 10 Штекер провода свечи зажигания
- 11 Двигатель внутреннего сгорания
- 12 Откидная крышка
- 13 Травосборник
- 14 Бугель привода движения
- 15 Бугель остановки двигателя

4. Техника безопасности

4.1 Общие сведения



При работе с устройством необходимо обязательно соблюдать данные требования по технике безопасности.



Перед первым вводом в работу необходимо внимательно прочитать всю инструкцию по эксплуатации.

Инструкцию по эксплуатации следует бережно сохранять для дальнейшего пользования.

Следует соблюдать указания по управлению и техническому обслуживанию, которые Вы найдете в отдельной инструкции по эксплуатации двигателя внутреннего сгорания.

Соблюдение этих мер предосторожности необходимо для обеспечения Вашей безопасности, однако их перечень не является полным. Применять устройство следует в соответствии с чувством здравого смысла и ответственности, не забывая при этом, что пользователь несет ответственность за несчастные случаи с другими лицами или за их собственность.

Ознакомьтесь с элементами управления и особенностями применения устройства.

Использовать устройство разрешается только лицам, изучившим инструкцию по эксплуатации и имеющим навыки управления устройством. Перед первым вводом в работу пользователь должен позаботиться о получении квалифицированного и практического инструктажа. Пользователь должен получить инструктаж у продавца или другого специалиста по вопросу безопасного обращения с устройством.

Во время этого инструктажа пользователь должен, прежде всего, понять, что при работе с устройством необходимы особая тщательность и концентрация.



Опасность для жизни вследствие удушья!

Опасность удушья для детей во время игр с упаковочным материалом. Упаковочный материал следует непременно хранить в недоступном для детей месте.

Устройство со всем навесным оборудованием можно передавать или одалживать только тем пользователям, которые, в принципе, знакомы с данной моделью и обслуживанием устройства. Устройство необходимо передавать всегда с инструкцией по эксплуатации.

Пользоваться устройством разрешается только, находясь в хорошем физическом и психическом состоянии. Если у Вас имеются проблемы со здоровьем, то следует обратиться к врачу и выяснить, можно ли Вам работать с устройством. Запрещается работать с устройством после употребления алкогольных напитков, наркотиков или приема лекарств, которые могут оказать негативное влияние на реакции работающего.

Строго запрещается пользоваться устройством детям и лицам с физическими, психическими или умственными недостатками, а также лицам, обладающим недостаточным опытом и знаниями, или лицам, которые не ознакомлены с необходимыми инструкциями.

Запрещается пользоваться устройством детям или подросткам, не достигшим 16 лет. Местные предписания могут определять минимальный возраст пользователя.

Устройство разработано для личного использования.

Внимание – опасность несчастных случаев!

Газонокосилка предназначена только для скашивания газонов. Иное применение запрещено. Оно может привести к опасным последствиям или повреждению устройства.

Из-за опасности получения травм пользователем газонокосилку запрещается применять, например, для следующих работ (неполное перечисление):

- для подрезки веток, зеленых ограждений и кустов,
- для подрезки вьющихся растений,
- для ухода за растениями на крышах и в ящиках на балконах,
- для измельчения обрезков деревьев и кустарников,
- для очистки дорожек (всасыванием, продувкой),
- для выравнивания поверхности почвы, например, при наличии земляных холмиков, сделанных кротами.
- для транспортировки срезанной травы, кроме подачи ее в предназначенный для этого травосборник.

Из соображений безопасности запрещается любое изменение на устройстве, за исключением квалифицированной установки принадлежностей и навесного оборудования, допущенных компанией VIKING. Кроме того, изменения устройства приводят к лишению гарантийных прав. Сведения о

разрешенных к использованию принадлежностях Вы получите в специализированном сервисном центре VIKING.

Запрещены изменения устройства с целью увеличения мощности или частоты вращения двигателя внутреннего сгорания или электродвигателя.

Запрещается использование устройства для транспортировки предметов, животных или людей, в особенности детей.

Особую осторожность следует проявлять при применении устройства в зонах зеленых насаждений, парках, на спортплощадках, на улицах и предприятиях лесного и сельского хозяйства.



Внимание! Опасность для здоровья вследствие вибрации! Чрезмерная нагрузка, вызванная

вибрациями, может привести к нанесению ущерба для системы кровообращения и нервной системы, в особенности у лиц с нарушениями кровообращения. При появлении симптомов, которые могут появиться из-за вибрационной нагрузки, необходимо обратиться к врачу. Подобные симптомы, например, появляются в основном в пальцах, на руках или запястных суставах (неполное перечисление):

- потеря чувствительности,
- боли,
- миастения,
- дисхромия кожи,
- неприятные явления формикации.

4.2 Заправка – обращение с бензином



Опасность для жизни!

Бензин токсичен и сильно горюч.

Хранить бензин только в предназначенных для этого емкостях (канистрах), которые прошли соответствующую проверку. Крышки заправочных емкостей необходимо всегда правильно накручивать и затягивать до отказа. Из соображений безопасности поврежденные крышки должны быть заменены.

Для утилизации или хранения производственных материалов, например, топлива запрещается использовать бутылки для напитков или подобные емкости. Нельзя исключить, что жидкость в бутылках может кто-то выпить, это особенно опасно для детей.



Бензин хранить вдали от источников искр, открытого пламени, постоянного горения, а также источников тепла и других источников возгорания. Не курить!

Заправку производить только на воздухе и не курить во время заправки.

Перед заправкой надо выключить двигатель внутреннего сгорания и подождать, когда он остынет.

Заливать бензин необходимо перед запуском двигателя внутреннего сгорания. Во время работы двигателя внутреннего сгорания или при неостывшей машине запрещается открывать крышку бензобака или доливать бензин.

Топливный бак не заполнять полностью, а наливать топливо приibl. до уровня 4 см ниже кромки наливного патрубка, чтобы имелось место для расширения топлива.

Если Вы перелили бензин через край, то запускать двигатель внутреннего сгорания можно только после очистки поверхности, залитой бензином. Не включать зажигание до того момента, пока пары бензина не улетучились (протереть насухо).

Пролитое топливо необходимо всегда вытирать.

Если бензин попал на одежду, то ее необходимо сменить.

Нельзя оставлять устройство с бензином в бензобаке в помещении. Там имеется возможность вступления в контакт бензиновых паров с открытым огнем или искрами, что может привести к воспламенению паров.

Если необходимо опорожнить топливный бак, это следует выполнять вне помещения.

4.3 Рабочая одежда и средства защиты



При работе всегда носить прочную обувь с нескользкой подошвой. Нельзя работать босиком или, например, в сандалиях.



Кроме того, во время работ по техобслуживанию и очистке, а также при транспортировке устройства следует надевать прочные перчатки, не носить распущенными длинные волосы и покрывать их (использовать головной убор, шапку и т. п.).



При заточке ножа косилки необходимо пользоваться подходящими защитными очками.

Работать с устройством разрешается только в длинных брюках и в плотно прилегающей одежде.

Нельзя одевать свободную одежду, которая может зацепиться за движущиеся узлы (рычаги управления), также не разрешается носить украшения, галстуки и шарфы.

4.4 Транспортировка устройства

Для предотвращения травм острыми и горячими частями устройства следует работать в перчатках.

Нельзя транспортировать устройство при работающем двигателе внутреннего сгорания. Перед транспортировкой выключить двигатель внутреннего сгорания, дождаться остановки ножа и вынуть штекер провода свечи зажигания.

Устройство следует транспортировать только с остывшим двигателем внутреннего сгорания и без топлива.

Для погрузки использовать подходящие средства (погрузочные платформы, подъемные приспособления).

Устройство и транспортируемые узлы устройства (например, травосборник) должны быть зафиксированы на погрузочной платформе с помощью достаточного количества крепежных средств (ремней, тросов и т. д.).

При подъеме и переносе не допускать прикосновений к ножу косилки.

Соблюдать указания, содержащиеся в главе «Транспортировка». В ней описано, как поднимать или закреплять устройство. (⇒ 12.)

При транспортировке устройства необходимо соблюдать местные законодательные предписания, в особенности по безопасности погрузки и транспортировке предметов на погрузочных платформах.

4.5 Перед работой

Следует удостовериться, что с устройством работают только те лица, которые знакомы с инструкцией по эксплуатации.

Перед вводом устройства в работу проверить топливную систему на герметичность, особенно видимые детали, например, топливный бак, крышку топливного бака, шланговые соединения. В случае негерметичности или повреждения не запускать двигатель внутреннего сгорания – **опасность пожара!**

Перед вводом в работу сдать устройство на ремонт в специализированный сервисный центр.

Для устройств по уходу за садовыми участками с двигателями внутреннего сгорания или электродвигателями следует соблюдать муниципальные предписания по продолжительности работы.

Тщательно осмотреть участок, на котором будет работать устройство, и убрать все камни, палки, проволоку, кости и иные посторонние предметы, которые могли бы быть захвачены

вверх. В высокой траве можно не заметить препятствия (например, пни и корни деревьев).

Поэтому перед работой с устройством на газонном участке следует пометить все скрытые объекты (препятствия), которые невозможно убрать.

Перед использованием устройства следует заменять неисправные, а также все остальные изношенные и поврежденные детали. Необходимо вовремя обновлять на устройстве нечитабельные или поврежденные наклейки с предупреждениями и указаниями об имеющихся опасностях. Новые наклейки и все остальные запасные части имеются в специализированном сервисном центре VIKING.

Устройство должно использоваться только в технически безопасном состоянии. Перед каждым использованием устройства следует проверять,

- введено ли устройство в работу в смонтированном состоянии в соответствии с предписаниями.
- безупречно ли состояние режущего инструмента и всего режущего механизма (ножа косилки, крепежных элементов, корпуса косилочного механизма). В особенности следить за фиксированным положением, повреждениями (насечки или трещины), а также износом. (⇒ 11.5)
- правильно ли завинчена крышка топливного бака.
- безупречно ли состояние топливного бака и узлов, связанных с подачей топлива, а также крышки топливного бака.

- безупречно ли состояние и правильна ли работа защитных устройств (например, бугель остановки двигателя, откидная крышка, корпус, ведущая ручка, защитная решетка).
- полностью ли смонтирован травосборник в неповрежденном виде; запрещается использовать поврежденный травосборник.
- правильно ли завинчена резьбовая пробка масляного бака.

При необходимости все требуемые работы должны поручаться специализированному сервисному центру. Компания VIKING рекомендует обращаться в специализированный сервисный центр VIKING.

4.6 Во время работы

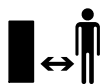

Не работать, если в опасной зоне находятся животные или люди, особенно дети.

Запрещается удалять или переключать установленные на устройстве переключающие и защитные устройства. В частности, ни в коем случае не фиксировать бугель остановки двигателя на стойке ведущей ручки (например, путем связывания).



Внимание – Опасность получения травм!

Никогда не класть руки или ноги на вращающиеся детали или под них. Запрещено прикасаться к вращающемуся ножу. Необходимо всегда находиться на некотором расстоянии от отверстия для выброса.

Необходимо всегда сохранять безопасное расстояние от устройства, обеспеченное ведущей ручкой. Ведущая ручка всегда должна быть смонтирована надлежащим образом. Запрещается внесение изменений в ее конструкцию. Запрещается начинать работу устройства со сложенной ведущей ручкой.

Никогда не закрепляйте предметы на ведущей ручке (например, рабочую одежду).

Следует работать только при дневном свете или хорошем искусственном освещении.

Нельзя работать с устройством во время дождя и грозы, особенно в случае опасности удара молнии.

При наличии влажной поверхности неустойчивое положение пользователя увеличивает опасность несчастного случая.

Следует работать, соблюдая особую осторожность, чтобы не подскользнуться. По возможности избегать применения устройства на влажной поверхности.

Отработавшие газы:



Опасность для жизни вследствие отравления!

При появлении тошноты, головной боли, нарушения зрения (например, уменьшение поля зрения), нарушении слуха, головокружении, ухудшающейся способности концентрации необходимо срочно прекратить работу. Эти симптомы могут, кроме прочего, быть вызваны слишком высокой концентрацией отработавших газов.



Устройство выделяет ядовитые отработавшие газы во время работы двигателя внутреннего сгорания. В них содержится ядовитая окись углерода – газ, не имеющий цвета и запаха, а также и другие вредные вещества. Запрещается работа двигателя внутреннего сгорания в закрытых или плохо проветриваемых помещениях.

Запуск:

Запуск производить с осторожностью, соблюдая указания главы «Введение устройства в работу». (⇒ 10.) Ноги должны находиться на достаточном расстоянии от режущего инструмента.

При запуске запрещается опрокидывать устройство.

При запуске запрещается приводить в действие бугель привода движения.

Не производить запуск двигателя внутреннего сгорания, если канал выброса не закрыт откидной крышкой или травосборником.

Работы на склонах:

Наклонные участки всегда обрабатывать в поперечном направлении, ни в коем случае не в продольном направлении.

Если пользователь при косьбе в продольном направлении потеряет контроль, это может привести к тому, что он попадет под работающее устройство.

Будьте особо осторожны, если Вы меняете направление движения на склоне.

Всегда следите за тем, чтобы состояние склонов было хорошим, и избегайте работ с устройством на слишком крутых склонах.

Из соображений безопасности запрещено использовать устройство на склонах крутизной более 25° (46,6 %).

Опасность получения травм!

Угол наклона 25° соответствует вертикальному подъему 46,6 см при 100 см горизонтали.

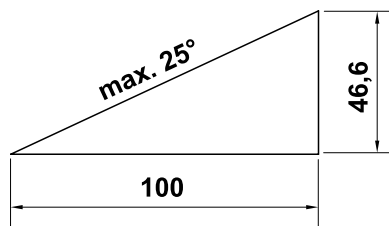

Для обеспечения достаточной смазки двигателя внутреннего сгорания при работе устройства на склонах необходимо соблюдать дополнительные сведения в имеющейся инструкции по эксплуатации двигателя внутреннего сгорания.

Во время работы:



Опасность получения травм!

Никогда не класть руки или ноги на вращающиеся детали, а также не держать их над или под этими деталями.



Не пытайтесь осматривать нож во время работы косилки. Запрещается открывать откидную крышку и/или снимать травосборник до полной остановки ножа косилки. Вращающийся нож может стать причиной телесных повреждений.

Передвигайтесь с устройством только в темпе шага – при работе быстрое передвижение запрещено. Вследствие быстрого перемещения возрастает опасность несчастных случаев из-за спотыкания, скольжения и т. д.

Будьте особо осторожны, если Вы поворачиваете устройство или подвигаете его к себе.

Опасность споткнуться!

Соблюдайте особую осторожность при использовании устройства вблизи склонов, кромок участков, канав и прудов. В частности следует выдерживать достаточное расстояние до подобных опасных зон.

Необходимо оглядывать невидимые объекты на луговине (брызгальные установки для газонов, забитые в почву сваи, водяные вентили, фундаменты, электрические кабели и т. п.). Наезд на такие посторонние объекты запрещен.



Следить за инерционным движением режущего инструмента, которое длится несколько секунд до полной остановки.

Выключить двигатель внутреннего сгорания, дождаться полной остановки рабочего органа и вынуть штекер провода свечи зажигания,

- если Вы оставляете устройство или если оно находится без надзора,
 - перед заправкой. Заправку производить только при остывшем двигателе внутреннего сгорания.
- ### Опасность пожара!
- перед тем, как освободить блокировки или снять заглушки с канала выброса,

- перед подъемом и переносом устройства,
- перед транспортировкой устройства,
- перед тем как выполнить работы на ноже косилки,
- перед тем как проверить или очистить устройство или перед проведением на нем иных работ (например, складывание ведущей ручки),
- если задет посторонний предмет или если у газонокосилки появились ненормальные сильные вибрации. В этих случаях необходимо проверить устройство, в особенности режущий механизм (ножи, ножевой валик, крепление ножа) на отсутствие повреждений и следует выполнить требуемый ремонт, прежде чем снова начать работу с устройством.



Опасность получения травм!

Наличие сильной вибрации, как правило, свидетельствует о неисправности. Запрещается приводить газонокосилку в действие, например, с поврежденным или погнутом коленчатом валом или с поврежденным или погнутом ножом косилки. Если Вам не хватает нужных знаний, поручите требуемый ремонт специалисту – компания VIKING рекомендует обращаться в специализированный сервисный центр VIKING.

Необходимо выключить двигатель внутреннего сгорания,

- если устройство перемещается со скашиваемого газонного участка или на него,

- перед тем как переместить устройство на участок, не поросший травой,
- перед тем как открыть откидную крышку или снять травосборник,
- если устройство необходимо опрокинуть для транспортировки,
- перед тем как установить высоту срезания.

4.7 Техническое обслуживание и ремонтные работы

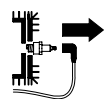

Перед началом работ по очистке, установке, ремонту и техническому обслуживанию устройство необходимо поставить на твердое, ровное основание, выключить двигатель внутреннего сгорания и дождаться остывания, затем вынуть штекер провода свечи зажигания.



Опасность получения травм из-за ножа косилки!

Вытягивание троса стартера приводит к вращению рабочего органа. Всегда находиться на достаточном расстоянии от ножа косилки, особенно следить за положением рук и ног, во время вытягивания троса стартера.

Перед выполнением работ, прежде всего, в области двигателя внутреннего сгорания, выпускного коллектора и глушителя следует дождаться остывания устройства. Температуры могут достигать 80° C и выше.

Опасность ожогов!

Непосредственный контакт с моторным маслом может быть опасным. Кроме того, не допускается проливание

моторного масла. Компания VIKING рекомендует производить заливку или смену моторного масла в специализированном центре VIKING.

Очистка:

После работы все устройство необходимо тщательно очистить. (⇒ 11.2)

Удалить остатки травы деревянной палочкой. Очистить щеткой и водой нижнюю поверхность косилки.

Перед установкой в положение для очистки следует опорожнить топливный бак (например, выработать топливо на холостом ходу).

Запрещается использовать аппарат для очистки высокого давления, а также промывать устройство струями воды (например, при помощи садового шланга).

Нельзя использовать агрессивные чистящие средства. Эти средства могут повредить пластмассу и металл, что может вызвать нарушение безопасной эксплуатации устройства VIKING.

С целью исключения возгорания отверстия охлаждения, ребра охлаждения и область выхлопа должны быть чистыми, например, от травы, соломы, мха, листьев или вытекшей смазки.

Работы по техническому обслуживанию:

Разрешается выполнять только те работы по техническому обслуживанию, которые описаны в данной инструкции по эксплуатации. Все другие работы должны производиться в специализированном центре.

Для получения необходимых сведений и оказания помощи обращайтесь **всегда** в специализированный центр. Компания VIKING рекомендует выполнять работы по техническому обслуживанию и ремонт только в специализированном сервисном центре VIKING. Специализированные сервисные центры VIKING регулярно предлагают курсы и предоставляют техническую информацию.

Следует использовать только инструменты, принадлежности или навесное оборудование, допущенные VIKING для данного устройства или технически аналогичные узлы. В ином случае возможны несчастные случаи, приводящие к получению травм или повреждению устройства. При возникновении вопросов следует обращаться в специализированный центр.

Оригинальные инструменты, принадлежности и запчасти VIKING по своим свойствам оптимально соответствуют устройству и удовлетворяют требованиям пользователя. Оригинальные запасные части VIKING опознаются по номеру запасной части VIKING, по надписи VIKING и в случае необходимости по знаку запасных частей VIKING. На маленьких деталях знак может стоять также отдельно.

Из соображений безопасности необходимо регулярно проверять узлы, связанные с подачей топлива (топливопровод, топливный кран, топливный бак, крышку топливного бака, подсоединения и т. п.) на отсутствие повреждений и негерметичности, при необходимости

соответствующие узлы должны заменяться специалистом (компания VIKING рекомендует специализированный сервисный центр VIKING).

Наклейки с предупреждениями и указаниями следует всегда содержать в чистом и хорошо читабельном состоянии. Поврежденные или утерянные наклейки необходимо заменить новыми оригинальными, которые можно получить в специализированном центре VIKING. При замене узла или детали новым узлом или деталью, следить, чтобы новые части получили такие же наклейки, как и прежние узлы и детали.

При работе с режущим механизмом необходимо всегда носить прочные рабочие перчатки и соблюдать предельную осторожность.

Для того чтобы устройство работало надежно, следует затягивать все гайки, болты и винты до упора, в особенности винт ножа.

Регулярно проверяйте все устройство и травосборник – особенно перед установкой на хранение (например, в зимний период) – на отсутствие износа и повреждений. Из соображений безопасности необходимо сразу заменять изношенные или поврежденные детали, обеспечивая тем самым надежную работу устройства.

Нельзя менять основное положение двигателя внутреннего сгорания и переворачивать его.

В случае снятия каких-либо деталей или защитных приспособлений во время проведения работ по техническому обслуживанию их

необходимо немедленно снова установить на место в соответствии с предписаниями.

4.8 Хранение при длительных перерывах в работе

Перед тем как ставить устройство в закрытое помещение, следует дать возможность двигателю внутреннего сгорания остыть.

Устройство следует хранить с опустошенным топливным баком и запасом топлива в закрываемом хорошо вентилируемом помещении.

Необходимо исключить вероятность пользования устройством посторонними лицами (например, детьми).

Если требуется опустошить бак, например, при прекращении работы в зимний период, опорожнение топливного бака должно производиться только на открытом воздухе (путем выработки топлива на холостом ходу).

Перед установкой на хранение (например, в зимний период) устройство следует тщательно очищать.

Устройство следует хранить только с вынутым штекером провода свечи зажигания.

Хранить устройство в состоянии готовности к эксплуатации.

Перед тем как накрыть устройство, дождаться его полного остывания.

4.9 Утилизация

Такие отходы, как отработанное масло или топливо, смазочные средства, фильтры, аккумуляторные батареи и подобные изнашиваемые узлы могут причинять вред людям, животным и экологии, поэтому они должны быть утилизированы надлежащим образом.

Обращайтесь в Ваш центр по утилизации или в иной специализированный центр, чтобы получить информацию о правильной утилизации отходов. Компания VIKING рекомендует специализированный центр VIKING.

Следует обеспечить правильную утилизацию отслужившего устройства. Перед утилизацией приведите устройство в непригодное состояние. Во избежание несчастных случаев надо специально удалить провод высокого напряжения, опустошить топливный бак и слить моторное масло.

Опасность получения травм из-за ножа косилки!

Кроме того, никогда не оставляйте отслужившую газонокосилку без присмотра. Удостоверьтесь, что устройство и особенно нож косилки хранятся в недоступном для детей месте.

5. Описание символов



Внимание!

Перед первым применением прочитайте инструкцию по эксплуатации.



Опасность получения травм!

Запрещено присутствие посторонних лиц в рабочей зоне.

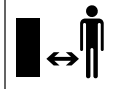

Опасность получения травм!

Перед работами с режущим инструментом, а также перед работами по техобслуживанию и очистке следует вынимать штекер провода свечи зажигания.

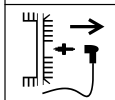

Опасность получения травм!

Руки и ноги держать на расстоянии от ножей!



Режущий инструмент продолжает вращаться по инерции в течении нескольких секунд после выключения (тормоз двигателя внутреннего сгорания/ножа).

MB 248 T, MB 253 T:



Включить привод движения.



Запустить двигатель внутреннего сгорания.



Выключить двигатель внутреннего сгорания.

6. Комплект поставки



Поз.	Наименование	Шт.
A	Базовое устройство	1
B	Верхняя часть травосборника	1
C	Нижняя часть травосборника	1
D	Поворотная ручка	2
E	Винт с полупотайной головкой	2
F	Направляющая троса	1
	Инструкция по эксплуатации	1
	Инструкция по эксплуатации двигателя внутреннего сгорания	1

7. Подготовка устройства к работе

7.1 Общая информация



Опасность получения травм
Следует соблюдать предписания по технике безопасности в главе «Техника безопасности» (⇒ 4.).

- Для выполнения всех описанных работ устройство должно быть горизонтально установлено на ровном и твердом основании.

7.2 Монтаж ведущей ручки



Опасность заземления!
При вкручивании обеих поворотных ручек (D) верхнюю часть ведущей ручки (1) удерживать рукой в самом высоком положении.

- Вставить винт с полупотайной головкой (E) в направляющую троса (F).
- Установить направляющую троса (F) на тросе устройства остановки двигателя (2).
- **МВ 248 T, МВ 253 T:**
Установить направляющую троса (F) также на тросе привода движения (3).
- Удерживать верхнюю часть ведущей ручки (1) в соответствии с рисунком с внешней стороны нижних частей ведущей ручки (4).

- Вставить винт с полупотайной головкой (E) – слева с направляющей троса (F), справа без нее – в отверстия и закрепить, закрутив поворотные ручки (D) до отказа.

7.3 Установка и снятие троса стартера



Установка:

- Штекер провода свечи зажигания отсоединить от двигателя внутреннего сгорания.
- Бугель остановки двигателя (1) прижать к ведущей ручке и удерживать.
- Медленно вытянуть трос стартера (2) и вставить в держатель троса (3).
- Медленно отпустить трос стартера (2) и бугель остановки двигателя (1).
- Вставить штекер провода свечи зажигания.

Снятие:

- Штекер провода свечи зажигания отсоединить от двигателя внутреннего сгорания.
- Бугель остановки двигателя (1) прижать к ведущей ручке и удерживать.
- Медленно вытянуть трос стартера (2) и снять с держателя троса (3).
- Медленно вернуть трос стартера (2) на место и отпустить бугель остановки двигателя (1).

- Вставить штекер провода свечи зажигания.

7.4 Складывание верхней части ведущей ручки



Для удобной транспортировки и компактного хранения можно сложить верхнюю часть ведущей ручки (1).



Опасность получения травм!
Перед складыванием выключить двигатель внутреннего сгорания и вынуть штекер провода свечи зажигания. Верхняя часть ведущей ручки (1) не должна испытывать нагрузки из-за дополнительного веса (например, из-за рабочей одежды, повешенной на верхнюю часть ведущей ручки).

Опасность заземления!
Самоскладывание верхней части ведущей ручки (1) возможно при отвинчивании обеих поворотных ручек (3). Поэтому перед отвинчиванием обеих поворотных ручек (3) удерживать верхнюю часть ведущей ручки (1) в самом высоком положении.

- Вынуть трос стартера. (⇒ 7.3)
- Отвинтить поворотную ручку (3) с обеих сторон (выкручивать против часовой стрелки).
- Медленно откинуть верхнюю часть ведущей ручки (1) вперед.

7.5 Сборка травосборника



- Установить верхнюю часть травосборника (B) на его нижнюю часть (C).

- Проверить правильность положения: Накладки (1) должны быть расположены точно над отверстиями (2). Все накладки (1) и направляющие выступы (3) должны войти внутрь. Верхняя часть травосборника (B) должна охватывать его нижнюю часть (C) снаружи по всему периметру.
- Начиная от середины задней части легким нажатием снаружи вдавить накладку (1) в отверстия (2) в нижней части травосборника.

7.6 Снятие и установка травосборника



Опасность получения травм!

Перед установкой и снятием травосборника двигатель внутреннего сгорания должен быть выключен!

Установка:

- Открыть откидную крышку (1) и удерживать ее.
- Подвесить травосборник (2), вставив фиксирующие выступы (3) в крепежные элементы (4) на обратной стороне устройства. Убедиться, что крышка (5) закрыта правильно.
- Отпустить откидную крышку (1).

Снятие:

- Открыть откидную крышку (1) и удерживать ее.
- Приподнять травосборник (2) и снять, потянув назад.

- Медленно закрыть откидную крышку (1).

7.7 Централизованная регулировка высоты срезания



Опасность получения травм!

Перед регулировкой высоты срезания выключить двигатель внутреннего сгорания.

Можно устанавливать 7 различных уровней высоты срезания от **25 мм** до **75 мм**.

Уровень срезания 1:
минимальная высота срезания

Уровень срезания 7:
максимальная высота срезания

- Рукой прижать рукоятку регулировки высоты срезания (1) к заднему колесу (2) и удерживать ее в этом положении.
- Установить рукоятку регулировки высоты срезания (1) в требуемое положение.
- Медленно отпустить рукоятку регулировки высоты срезания (1) и защелкнуть.

7.8 Топливо и моторное масло



Опасность получения травм!

Следовать предупреждениям в главе «Техника безопасности». (⇒ 4.)



Не допускать повреждений устройства!

Перед первым пуском залить моторное масло (см. «Инструкцию по эксплуатации двигателя внутреннего сгорания»). При заливке моторного масла VIKING рекомендует применять подходящее вспомогательное средство (например, воронку). В комплект поставки устройства вспомогательное средство не входит.

Моторное масло:

Сведения о применяемом моторном масле и требуемом количестве масла Вы найдете в «Инструкции по эксплуатации двигателя внутреннего сгорания». Регулярно контролировать уровень заливки масла (см. «Инструкцию по эксплуатации двигателя внутреннего сгорания»). Нельзя допускать недоливания масла или превышения требуемого уровня.

Топливо:

Рекомендация: свежее топливо марочных сортов. Сведения о качестве топлива (октановом числе) приведены в «Инструкции по эксплуатации двигателя внутреннего сгорания»;

– неэтилированный бензин

Для заправки следует применять воронку (не входит в комплект поставки).



8. Защитные устройства

С целью безопасного обслуживания и защиты от неправильного пользования устройство оснащено многочисленными предохранительными устройствами.



Опасность получения травм!

Если у одного из предохранительных устройств обнаруживается дефект, то работа устройства запрещена. Следует обратиться в сервисную службу, компания VIKING рекомендует специализированный сервисный центр VIKING.

8.1 Защитные устройства

Газонокосилка оснащена защитными устройствами, которые предотвращают непреднамеренный контакт с ножом косилки и выбрасываемой срезанной травой.

Защитными устройствами считаются корпус, откидная крышка, травосборник и надлежащим образом установленная ведущая ручка.

8.2 Бугель остановки двигателя

Газонокосилка оснащена устройством остановки двигателя.

Во время работы при отпуске бугеля остановки двигателя двигатель внутреннего сгорания выключается. Двигатель внутреннего сгорания и нож полностью останавливаются в течение 3 секунд.



Опасность получения травм!

Если время движения ножа по инерции превышает указанное значение, то устройство не подлежит дальнейшему использованию и требует проверки в специализированном сервисном центре.

Измерение времени работы по инерции

После запуска двигателя внутреннего сгорания нож начинает вращаться, при этом слышен аэродинамический шум. Время движения по инерции соответствует продолжительности аэродинамического шума после выключения двигателя внутреннего сгорания. Его можно измерить с помощью секундомера.

9. Рекомендации по работе

Чтобы иметь красивый газон с густой травой,

- косьбу следует выполнять с малой скоростью движения.
- подстригать траву на газоне надо часто, срезая ее коротко.
- при жарком и сухом климате не следует слишком коротко подрезать траву, так как в таком случае газоны на солнце выгорают и приобретают непривлекательный вид.
- работать следует с острыми ножами косилки – поэтому регулярно точить их (в специализированном сервисном центре).
- необходимо регулярно менять направление срезания.

10. Введение устройства в работу

10.1 Запуск двигателя внутреннего сгорания



Не допускать повреждений устройства!

Не запускать двигатель внутреннего сгорания в высокой траве или при самой низкой высоте срезания. Это может повлечь за собой проблемы при запуске.

Благодаря регулятору подачи топлива с фиксированным положением двигатель внутреннего сгорания после запуска всегда работает с оптимальной рабочей частотой вращения.

Процесс запуска при холодном двигателе внутреннего сгорания:

- **Только у MB 248, MB 248 T:** Нажать приспособление для запуска холодного двигателя (1) три раза.
- Бугель остановки двигателя (2) прижать к ведущей ручке и удерживать.
- Трос стартера (3) медленно вытянуть до появления сопротивления натяжению. Затем резко дернуть, быстро вытянув его на длину руки. Медленно вернуть трос стартера (3) на место, чтобы пусковой механизм мог произвести намотку троса. Повторять процесс до тех пор, пока двигатель внутреннего сгорания не заработает.

Процесс запуска при разогретом двигателе внутреннего сгорания:



Не допускать повреждений устройства!

При разогретом двигателе внутреннего сгорания не требуется больше нажимать приспособление для запуска холодного двигателя. Однако следует учитывать, что при очень холодных погодных условиях возможно быстрое охлаждение двигателя внутреннего сгорания.

- Процесс запуска как при холодном двигателе внутреннего сгорания. **Только у МВ 248, МВ 248 Т:** Не требуется нажатие приспособления для запуска холодного двигателя (1).

10.2 Выключение двигателя внутреннего сгорания



Для выключения двигателя внутреннего сгорания отпустить бугель остановки двигателя (15). После кратковременного движения по инерции двигатель внутреннего сгорания и нож косилки полностью останавливаются.

10.3 Бугель привода движения (МВ 248 Т, МВ 253 Т)



Включение привода движения:

- Запустить двигатель внутреннего сгорания. (⇒ 10.1)

- Бугель привода движения (1) потянуть к ведущей ручке и удерживать. Привод движения включается, и газонокосилка начинает движение вперед.

Выключение привода движения:

- Отпустить бугель привода движения (1). Привод движения выключается, и газонокосилка останавливается. Двигатель внутреннего сгорания продолжает работать.

10.4 Индикатор заполнения



На верхней части травосборника установлен индикатор заполнения (1).

Воздушный поток, возникающий за счет вращения ножа косилки и способствующий заполнению травосборника травой, приподнимает индикатор заполнения (2): Травосборник заполняется срезанной травой.

Если травосборник заполнен травой, то воздушный поток уменьшается, и индикатор заполнения опускается (3):

- Опустошить заполненный травосборник (⇒ 10.5).

10.5 Опустошение травосборника



Опасность получения травм!

Перед снятием травосборника выключить двигатель внутреннего сгорания из соображений безопасности.

- Снять травосборник. (⇒ 7.6)
- Удерживать травосборник за ручку (1) и рукоятку (2) и выгрузить срезанную траву.
- Убедиться, что крышка (3) закрыта правильно. Установить травосборник. (⇒ 7.6)

11. Техническое обслуживание

11.1 Общая информация



Опасность получения травм!

Следует соблюдать предписания по технике безопасности в главе «Техника безопасности» (⇒ 4.).

Ежегодное техническое обслуживание в специализированном центре:

Газонокосилку следует ежегодно проверять в специализированном центре. Компания VIKING рекомендует специализированный центр VIKING.

11.2 Очистка устройства



Интервал технического обслуживания:

после каждого применения



Опасность получения травм!

Выключить двигатель внутреннего сгорания и вынуть штекер провода свечи зажигания. Перед установкой устройства в положение для очистки следует опорожнить топливный бак (выработать топливо на холостом ходу).

Положение для очистки:

- Выбрать 1-й уровень срезания. (⇒ 7.7)
- Отпустить верхнюю часть ведущей ручки (1), выкрутив обе поворотные ручки (2).
- Открыть откидную крышку и удерживать ее.
- Перемещать устройство в положение для очистки, пока оно самостоятельно не встанет в это положение.

11.3 Двигатель внутреннего сгорания

Интервал технического обслуживания:

См. «Инструкцию по эксплуатации двигателя внутреннего сгорания».

Общие указания:

Соблюдать указания по управлению и техобслуживанию, которые приведены в прилагаемой «Инструкции по эксплуатации двигателя внутреннего сгорания».

Для продолжительного срока службы особенно важным всегда является достаточный уровень масла, а также регулярная замена масляных и воздушных фильтров.

Рекомендуемые интервалы замены масла, а также информация о моторном масле и количестве масла для заливки приведены в «Инструкции по эксплуатации двигателя внутреннего сгорания».

Чтобы обеспечить достаточное охлаждение двигателя внутреннего сгорания, ребра охлаждения должны всегда оставаться чистыми.

11.4 Проверка пределов износа ножа косилки



Опасность получения травм!

Следует соблюдать предписания по технике безопасности в главе «Техника безопасности». (⇒ 4.)

Интервал технического обслуживания:

перед каждым применением.



Опасность получения травм!

Изношенный нож косилки может сломаться и стать причиной получения серьезных травм. Поэтому следует всегда соблюдать инструкции по техобслуживанию ножа. В зависимости от места и продолжительности эксплуатации нож косилки подвержен износу в различной степени. При эксплуатации устройства на песчаном основании или при частой работе в условиях низкой влажности нагрузка на нож косилки усиливается, что приводит к более быстрому износу.

Процесс проверки:

Перед каждой проверкой следует тщательно очищать нож косилки (1).

- Установить устройство в положение для очистки. (⇒ 11.2)

Толщина ножа косилки:

Толщина ножа (А) в любой точке должна составлять не менее **2 мм**. Важнейшие точки отмечены на рисунке. (Проверка раздвижным калибром).

Предел износа лезвий:

При заточке лезвий допускается стачивание максимум на **5 мм** – расстояние (В). Для проверки приложить линейку (2) к передний кромке ножа (3) и проконтролировать степень износа.

11.5 Техническое обслуживание ножа косилки



Опасность получения травм!

Следует соблюдать предписания по технике безопасности в главе «Техника безопасности». (⇒ 4.) Заточку ножа косилки рекомендуется поручать специалисту сервисной службы.

Демонтаж ножа косилки:

Для демонтажа применяют деревянный брусок (1) (прибл. 60 x 60 мм) для удерживания ножа косилки (2).

- Ослабить винт ножа (3) и выкрутить его. Снять винт ножа (3), шайбу (4) и нож косилки (2).

Заточка ножа косилки:



Опасность получения травм!

Во время заточки следует всегда пользоваться защитными очками и перчатками.

- При заточке нож косилки следует охлаждать, например, водой. Нельзя допускать появления синеватого цвета, так как в этом случае снижается долговечность ножа.
- Нож косилки следует точить равномерно, чтобы избежать вибрации из-за дисбаланса.
- Необходимо выдерживать угол режущей кромки **30°**.
- При заточке следить за соблюдением пределов износа.



Опасность получения травм!

Нож косилки необходимо заменять, если видны насечки или трещины, а также, если достигнут предел износа (⇒ 11.4).

Монтаж ножа косилки:

Для монтажа использовать деревянный брусок (1) для удерживания ножа косилки (2).



Накладки на нижней стороне ножа косилки предотвращают неправильный монтаж.

- Зафиксировать винт ножа (3) фиксирующим составом **Loctite 243**.
- Нож косилки (2) устанавливать изогнутыми кромками вверх на втулку ножа (5).
- Установить стопорную шайбу (4) и вместе с винтом ножа (3) затянуть, используя **60 - 65 Нм**.



Опасность получения травм!

Необходимо выдерживать предписанный момент затяжки винта ножа.

При каждой установке ножа следует заменять стопорную шайбу (4).

При каждой замене ножа винт ножа (3) также подлежит замене.

11.6 Хранение (в зимний период)

При длительном простое устройства (в период зимнего хранения) соблюдать следующие пункты:

- Тщательно очистить все наружные части устройства.
- Все движущиеся детали хорошо смазать.
- Опустошить топливный бак и карбюратор (выработать топливо на холостом ходу).
- Вывинтить свечу зажигания (см. «Инструкцию по эксплуатации двигателя внутреннего сгорания») и залить припл. 3 см³ моторного масла в двигатель внутреннего сгорания через отверстие для свечи зажигания. Прокрутить двигатель внутреннего сгорания несколько раз без свечи зажигания (потянуть за трос стартера).



Опасность пожара!

Штекер провода свечи зажигания из-за опасности воспламенения держать вдали от отверстия под свечу зажигания.

- Вновь ввинтить свечу зажигания (см. «Инструкцию по эксплуатации двигателя внутреннего сгорания»).

- Сменить масло (см. «Инструкцию по эксплуатации двигателя внутреннего сгорания»).
- Устройство необходимо хранить в сухом, закрытом и непыльном помещении. Удостоверьтесь, что устройство находится в недоступном для детей месте.

12. Транспортировка

12.1 Транспортировка



Опасность получения травм!

Перед транспортировкой соблюдать требования главы «Техника безопасности». (⇒ 4.) Переносить устройство следует только вдвоем. При этом всегда носить подходящую защитную одежду (защитные ботинки, прочные перчатки). Перед подъемом или транспортировкой вынуть штекер провода свечи зажигания.

Подъем или переноска устройства:

- Поднимать или переносить устройство можно только за предназначенное для этого место (1) и за верхнюю часть ведущей ручки (2) или, при сложенной верхней части ведущей ручки, за обе нижние части ведущей ручки (3) (см. рисунок ).

Транспортировка устройства:



Опасность получения травм!

Закреплять устройство только в том случае, если оно стоит на всех четырех колесах. В этом положении нож косилки не свободен, и утечка моторного масла или топлива невозможна (см. рисунок В).

Устройство при транспортировке необходимо закреплять на погрузочной платформе (прицепе, автомобиле и т. д.) при помощи достаточного количества подходящих средств крепления, чтобы исключить возможность соскальзывания. Тросы или ремни должны закрепляться в следующих местах на устройстве:

- переднее колесо, заднее колесо
- нижние части ведущей ручки

13. Сведение к минимуму износа и предотвращение повреждений

Важные указания по техническому обслуживанию и уходу для следующих групп изделий

Бензиновые газонокосилки

Компания VIKING не несет никакой ответственности за получение травм и нанесение материального ущерба, которые произошли вследствие несоблюдения инструкции по эксплуатации, в особенности в отношении безопасности, управления и технического обслуживания, или в результате использования недопущенных навесных узлов или неоригинальных запчастей.

Для предотвращения возникновения повреждений или чрезмерного износа деталей Вашего устройства VIKING обязательно соблюдайте следующие важные указания:

1. Быстроизнашивающиеся компоненты

Некоторые детали устройства VIKING даже при использовании их по назначению подвергаются нормальному износу, и их необходимо своевременно заменять в зависимости от вида и продолжительности эксплуатации.

К ним относятся:

- Ножи
- Травосборник
- Клиновидный ремень (MB 248 T, MB 253 T)

2. Соблюдение предписаний данной инструкции по эксплуатации

Использование, техническое обслуживание и хранение устройства VIKING должны осуществляться точно так, как описано в данной инструкции по эксплуатации. Пользователь сам несет ответственность за все повреждения и ущерб, вызванные несоблюдением предписаний по технике безопасности, указаний по управлению устройством и техническому обслуживанию.

Это, в первую очередь, распространяется на:

- Изменения в конструкции изделия, не согласованные с компанией VIKING.

- Использование не разрешенных компанией VIKING производственных материалов (смазочные средства, бензин и моторное масло: см. указания производителя).
- Применение инструментов или принадлежностей, которые не допущены или не пригодны для устройства, или являются низкокачественными.
- Использование изделия не в соответствии с назначением.
- Применение изделия во время спортивных мероприятий или конкурсов.
- Косвенные убытки в результате последующего использования изделия с неисправными деталями.

3. Работы по техническому обслуживанию

Все работы, приведенные в разделе «Техническое обслуживание», должны выполняться регулярно.

Если эти работы пользователь не может производить самостоятельно, то необходимо обратиться в специализированный центр.

Компания VIKING рекомендует выполнять работы по техобслуживанию и ремонту только в специализированном центре VIKING.

Специализированные сервисные центры VIKING регулярно предлагают курсы и предоставляют техническую информацию.

В случае ущерба из-за повреждений вследствие невыполненных работ по техническому обслуживанию ответственность несет пользователь.

К таким повреждениям относятся:

- Коррозионные повреждения и другие последствия неправильного хранения.
- Повреждения устройства в результате применения некачественных запчастей.
- Повреждения вследствие несвоевременности или недостаточности технического обслуживания, или работ по техническому обслуживанию и ремонту, которые производились неуполномоченными специалистами не в специализированных мастерских.

14. Охрана окружающей среды



Скошенная трава не относится к отходам, ее следует использовать для приготовления компоста.

Устройство, принадлежности к нему и их упаковка изготовлены из материалов, пригодных для вторичного использования, и подлежат соответствующей утилизации.

Раздельная утилизация остатков материалов, удовлетворяющая экологическим требованиям, способствует возможности многократного применения материалов. По этой причине после истечения обычного срока службы устройство следует отправлять на пункт утилизации. При утилизации следует соблюдать данные в главе «Утилизация» (⇒ 4.9).

Обращайтесь в Ваш пункт приема утильсырья или в специализированный центр, чтобы получить информацию о правильной утилизации отходов.

15. Стандартные запчасти

Нож косилки MB 248, MB 248 T

6350 702 0102

Нож косилки MB 253, MB 253 T

6371 702 0102

Винт ножа

9008 319 9028

Стопорная шайба

0000 702 6600



Крепежные элементы ножа косилки (например, винт ножа) необходимо заменять при замене или монтаже ножа. Запасные части имеются в специализированном сервисном центре VIKING.

16. Декларация изготовителя о соответствии директивам ЕС

Мы,

VIKING GmbH
Hans Peter Stihl-Straße 5
A 6336 Langkampfen/Kufstein

заявляем, что машина

Газонокосилка, перемещаемая вручную с двигателем внутреннего сгорания (MB)

Заводская марка: VIKING

Тип: MB 248.3
MB 248.3 T
Серийный номер: 6350

Тип: MB 253.1
MB 253.1 T
Серийный номер: 6371

соответствует следующим директивам Европейского Сообщества (ЕС): 97/68/EC, 2000/14/EC, 2004/108/EC, 2006/42/EC

Изделие было разработано в соответствии со следующими нормами: EN ISO 5395-1, EN ISO 5395-2

Примененный метод оценки соответствия директивам: Приложение VIII (2000/14/EC)

Название и адрес принимавшей участие инстанции:

TÜV Rheinland LGA Products GmbH
Tillystraße 2
D-90431 Nürnberg

Составление и хранение технической документации:
Sven Zimmermann
VIKING GmbH

Год выпуска и серийный номер указаны на заводской табличке устройства.

MB 248.3, MB 248.3 T

Измеренный уровень шума:
95,2 дБ(A)

Гарантированный уровень шума:
96 дБ(A)

MB 253.1, MB 253.1 T

Измеренный уровень шума:
97,0 дБ(A)

Гарантированный уровень шума:
98 дБ(А)

Лангкампфен,
2015-01-02 (ГТГГ-ММ-ДД)

VIKING GmbH



Sven Zimmermann

Руководитель конструкторского отдела

Установленный срок службы

Полный установленный срок службы - до 20 лет. Установленный срок службы предполагает соответствующие и своевременные обслуживание и уход согласно руководству по эксплуатации.

17. Технические данные

МВ 248.3 / МВ 248.3 Т:

Серийный номер: 6350

Двигатель
внутреннего
сгорания, констр.
испол.:

4-тактный ДВС

Тип двигателя:

B&S Series 450

Номин. мощность
при номин. частоте
вращения:

1,6 - 2900
кВт-об/мин

Рабочий объем:

125 куб. см

Топливный бак:

0,8 л

Вид режущего
механизма:

Ножевая
траверса

Ширина реза:

46 см

МВ 248.3 / МВ 248.3 Т:

Скорость вращения
режущего
механизма:

2900 об/мин

Частота вращения
выходного вала
двигателя:

2900 об/мин

В соответствии с
директивой
2000/14/ЕС:

Гарантированный
уровень шума L_{WA}

96 дБ(А)

В соответствии с
директивой
2006/42/ЕС:

Уровень звука на
рабочем месте L_{pA}

85 дБ(А)

Погрешность K_{pA}

1 дБ(А)

Заданное значение
вибрации согласно
EN 12096:

Замеренное
значение a_{hw}

4,85 м/сек²

Погрешность K_{hw}

2,43 м/сек²

Замер согласно
EN 20643

Длина/шир./выс.:

155/52/106 см

Вес:

26/28 кг

МВ 253.1 / МВ 253.1 Т:

Серийный номер:

6371

Двигатель
внутреннего
сгорания, констр.
испол.:

4-тактный ДВС

Тип двигателя:

B&S Series 625

Номин. мощность
при номин. частоте
вращения:

2,2 - 2800
кВт-об/мин

Рабочий объем:

150 куб. см

Топливный бак:

0,8 л

МВ 253.1 / МВ 253.1 Т:

Вид режущего
механизма:

Ножевая
траверса

Ширина реза:

51 см

Скорость вращения
режущего
механизма:

2800 об/мин

Частота вращения
выходного вала
двигателя:

2800 об/мин

В соответствии с
директивой
2000/14/ЕС:

Гарантированный
уровень шума L_{WA}

98 дБ(А)

В соответствии с
директивой
2006/42/ЕС:

Уровень звука на
рабочем месте L_{pA}

85 дБ (А)

Погрешность K_{pA}

2 дБ(А)

Заданное значение
вибрации согласно
EN 12096:

Замеренное
значение a_{hw}

5,00 м/сек²

Погрешность K_{hw}

2,50 м/сек²

Замер согласно
EN 20643

Длина/шир./выс.:

160/55/106 см

Вес:

27/29 кг

МВ 248.3 / МВ 248.3 Т МВ 253.1 / МВ 253.1 Т:

Защитное
устройство:

Устройство
остановки
двигателя

Пусковое
устройство:

запуск тросом

Момент затяжки
винта ножа:

60 - 65 Нм

MB 248.3 / MB 248.3 T
MB 253.1 / MB 253.1 T:

Привод задних колес (MB 248.3 T/ MB 253.1 T)	1 передача переднего хода
Размеры передних колес:	180 мм
Размеры задних колес:	200 мм
Высота срезания:	25 - 75 мм
Объем травосборника:	55 л

18. Поиск неисправностей

✳ При необходимости обращаться в специализированный центр, фирма VIKING рекомендует специализированный центр VIKING.

📖 См. «Инструкцию по эксплуатации двигателя внутреннего сгорания».

Неисправность:

Двигатель внутреннего сгорания не запускается

Возможная причина:

- Бугель остановки двигателя не приведен в действие.
- Отсутствует топливо в баке; засорен топливопровод.
- Плохое, загрязненное или старое топливо в баке.
- Воздушный фильтр загрязнен.
- Штекер провода свечи зажигания отсоединен от свечи зажигания; провод высокого напряжения плохо закреплен в штекере.
- Свеча зажигания закопчилась или имеет повреждения; неправильное расстояние между электродами.

- Приспособление для запуска холодного двигателя не приведено в действие (MB 248, MB 248 T).

Устранение:

- Бугель остановки двигателя прижать к ведущей ручке и удерживать. (⇒ 10.1)
- Долить топливо; прочистить топливопровод. ✳
- Использовать всегда свежее топливо марочных сортов, неэтилированный бензин; очистить карбюратор. ✳
- Очистить воздушный фильтр. ✳
- Вставить штекер провода свечи зажигания; проверить соединение между проводом высокого напряжения и штекером. ✳
- Очистить свечу зажигания или заменить; отрегулировать расстояние между электродами. ✳
- Перед запуском 3 раза нажать на приспособление для запуска холодного двигателя. (⇒ 10.1)

Неисправность:

Затрудненный пуск или снижение мощности двигателя внутреннего сгорания.

Возможная причина:

- Засорен корпус газонокосилки.
- Косыба на слишком низком уровне срезания или со слишком большой скоростью движения по сравнению с высотой срезания.
- Вода в топливном баке и карбюраторе; карбюратор засорен.
- Засорен топливный бак.
- Засорен воздушный фильтр.

- Закопчилась свеча зажигания.

Устранение:

- Очистить корпус газонокосилки (отсоединить штекер провода свечи зажигания!). (⇒ 11.2)
- Установить больший уровень срезания или понизить скорость движения. (⇒ 7.7)
- Опорожнить топливный бак, очистить топливопровод и карбюратор. ✳
- Очистить топливный бак. ✳
- Очистить воздушный фильтр. ✳
- Очистить свечу зажигания. ✳

Неисправность:

Двигатель внутреннего сгорания сильно нагревается.

Возможная причина:

- Слишком низкий уровень масла в двигателе внутреннего сгорания.
- Ребра охлаждения загрязнены.

Устранение:

- Заменить моторное масло. (⇒ 7.8)
- Очистить ребра охлаждения. (⇒ 11.2)

Неисправность:

Повышенная вибрация во время работы.

Возможная причина:

- Режущий механизм неисправен.
- Крепление двигателя внутреннего сгорания ослаблено.

Устранение:

- Проверить и в случае необходимости отремонтировать нож косилки, ножевой валик и крепление ножа (винт ножа и стопорная шайба). ✳

- Затянуть винты крепления двигателя внутреннего сгорания. ✖

Неисправность:

Нечистое срезание, газон становится желтым

Возможная причина:

- Нож косилки затуплен или изношен

Устранение:

- Заточить или заменить нож косилки (⇒ 11.4), (⇒ 11.5), ✖

19. График сервисного обслуживания

19.1 Подтверждение передачи

Модель: _____

Серийный номер:

□	□	□	□	□	□	□	□
---	---	---	---	---	---	---	---

Дата: □ □ □ □ □ □ □ □ □ □

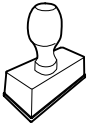

Следующий техосмотр

Дата: □ □ □ □ □ □ □ □ □ □

19.2 Подтверждение сервисного обслуживания



В случае выполнения работ по техобслуживанию передайте эту «Инструкцию по эксплуатации» в Ваш специализированный сервисный центр VIKING.

В центре в соответствующих полях поставят отметку о проведении работ по сервисному обслуживанию.



Сервисное обслуживание проведено



Дата следующего сервисного обслуживания

Уважаеми клиенти,

Благодарим Ви, че закупихте един от висококачествените продукти на фирма VIKING.

Този продукт е произведен на базата на най-модерни производствени технологии и при спазване на стриктни мерки за гарантиране на качеството, защото нашата цел ще бъде постигната, само ако Вие сте доволни от уреда.

Ако имате въпроси във връзка с уреда, моля обърнете се към търговеца, от който сте го закупили, или директно към нашия отдел „Пласмент“.

Приятно използване на Вашия уред VIKING!



Dr. Peter Pretzsch

Управител

1. Съдържание

За тази инструкция за експлоатация	234	Защитни приспособления	244
Общи указания	234	Лост за спиране на двигателя	244
Указания за четене на инструкцията за експлоатация	234	Указания за работа	244
Описание на уреда	234	Пускане на уреда в експлоатация	244
За Вашата безопасност	235	Стартиране на двигателя с вътрешно горене	244
Общи указания	235	Изключване на двигателя с вътрешно горене	245
Зареждане и работа с бензин	236	Лост за задвижване на ходовата част (MB 248 T, MB 253 T)	245
Облекло и екипировка	236	Индикатор за равнището на запълване	245
Транспортиране на уреда	236	Изпразване на коша за трева	245
Преди работа	237	Поддръжка	245
По време на работа	237	Общи указания	245
Поддръжка и ремонти	239	Почистване на уреда	245
Съхранение при продължително неизползване на уреда	241	Двигател с вътрешно горене	246
Изхвърляне	241	Проверка границата на износване на ножа за косене	246
Описание на символите	241	Поддръжка на ножа за косене	246
Окомплектовка	241	Съхранение на уреда (през зимата)	247
Подготовка на уреда за пускане в експлоатация	242	Транспортиране	247
Общи указания	242	Транспортиране	247
Монтиране на лоста за управление	242	Минимизиране на износването и предотвратяване на повреди	248
Закачане и откачане на стартерното въже	242	Опазване на околната среда	248
Сгъване на горната част на лоста за управление	242	Обичайни резервни части	249
Сглобяване на коша за трева	243	ЕО Декларация за съответствие от производителя	249
Сваляне и закачане на коша за трева	243	Технически данни	249
Централна настройка височината на косене	243	Откриване на повреди	251
Гориво и моторно масло	243	Сервизен план	252
Защитни приспособления	244	Потвърждение за предаване	252
		Потвърждение за извършена сервизна поддръжка	252

2. За тази инструкция за експлоатация

2.1 Общи указания

Тази инструкция за експлоатация е **оригинална инструкция за експлоатация** от производителя по смисъла на Директива 2006/42/ЕС на Европейския парламент и на Съвета.

VIKING работи непрекъснато за усъвършенстване на асортимента си. Затова си запазваме правото на промени във формата, техниката и оборудването.

Ето защо данните и илюстрациите в настоящата инструкция не могат да бъдат основание за предявяване на каквито и да е претенции.

Тази инструкция за експлоатация е защитена от авторското право. Всички права са запазени, по-специално правото на размножаване, превод и обработка с електронни системи.

2.2 Указания за четене на инструкцията за експлоатация

Фигурите и текстовете описват определени стъпки на действие.

Всички поставени върху уреда пиктограми са пояснени в тази инструкция за експлоатация.

Посока на погледа:

Посока на погледа при употреба на „наляво“ и „надясно“ в инструкцията за експлоатация:

Потребителят е застанал зад уреда и гледа напред по посока на движението.

Препратка към глава:

Препратките към глави и раздели за допълнителни обяснения се отбелязват със стрелка. Следният пример показва препратка към глава: (⇒ 4.)

Обозначаване на пасажи от текста:

Описаните указания могат да бъдат обозначени по различен начин.

Работни стъпки, които изискват действие от страна на потребителя:

- Развийте болта (1) с отвертка, задействайте лоста (2)...

Общи изброявания:

- Използване на продукта при спортни или състезателни мероприятия

Текстове с допълнително значение:

Тези пасажи са обозначени с един от описаните по-долу символи, за да бъдат по-добре открити в инструкцията за експлоатация.



Опасност!

Опасност от злополука и тежко нараняване на хора. Извършването на определени действия е необходимо или трябва да се избягва определено поведение.



Предупреждение!

Опасност от нараняване на хора. Извършването на определени действия предпазва от възможни или вероятни наранявания.



Внимание!

Леки наранявания или материални щети могат да бъдат предотвратени с извършване на определени действия.



Указание

Информация за по-добро използване на уреда и за избягване на евентуалното му неправилно обслужване.

Текстове, отнасящи се към фигури:

Фигурите, на които е показан начинът на употреба на уреда, се намират в началото на инструкцията за експлоатация.

Този символ показва връзката между фигурите в началото и съответния текст в инструкцията за експлоатация.



3. Описание на уреда



- 1 Горна част на лоста за управление
- 2 Стартерно въже
- 3 Въртящ се лост
- 4 Долна част на лоста за управление
- 5 Задно колело
- 6 Настройка височината на косене
- 7 Подкачваща помпа
- 8 Корпус
- 9 Предно колело
- 10 Контактен накрайник на запалителната свещ
- 11 Двигател с вътрешно горене
- 12 Дефлектор
- 13 Кош за трева
- 14 Лост за задвижване на ходовата част
- 15 Лост за спиране на двигателя

4. За Вашата безопасност

4.1 Общи указания



Непременно спазвайте тези правила за техника на безопасност при работа с уреда.



Преди първото пускане на уреда в действие трябва да прочетете внимателно цялата инструкция за експлоатация.

Съхранявайте старателно инструкцията за експлоатация, за да я ползвате и в бъдеще.

Спазвайте указанията за обслужване и поддръжка, които ще намерите в отделната инструкция за експлоатация на двигателя с вътрешно горене.

Тези предпазни мерки (списъкът не е пълен) са задължителни за Вашата безопасност. Винаги използвайте уреда разумно и отговорно и не забравяйте, че потребителят носи отговорност при злополука с трети лица или материални щети по тяхната собственост.

Запознайте се с елементите за управление и с употребата на уреда.

Уредът да се използва само от лица, които са прочели инструкцията за експлоатация и са запознати с начина на работа с него. Преди първото пускане на уреда в експлоатация всеки потребител трябва да се постарее да получи компетентна и практическа подготовка за работа с него. Потребителят трябва да получи указания от продавача или от друго квалифицирано лице за безопасната употреба на уреда.

Те трябва преди всичко да накарат потребителя да осъзнае, че са необходими изключително внимание и концентрация от негова страна, докато работи с уреда.



Опасност за живота поради задушаване!

Съществува опасност за децата, които си играят с опаковките. Задължително дръжте опаковките извън обсега на деца.

Уредът, включително всички приспособления за допълнително монтиране, могат да се предоставят или отдават под наем само на лица, принципно запознати с този модел и работата с него. Инструкцията за експлоатация е част от уреда и винаги трябва да бъде предавана заедно с него.

Използвайте уреда само когато сте отпочинали и в добро физическо и психическо състояние. Ако имате здравословни проблеми, трябва да се консултирате с Вашия лекар дали можете да работите с уреда. Не работете с уреда след употреба на алкохол, наркотици или забавящи способността за реагиране лекарства.

Използването на уреда никога не трябва да се разрешава на деца, лица с ограничени физически, сетивни или умствени възможности или недостатъчен опит и познания, както и лица, които не са запознати с инструкциите.

Никога не разрешавайте на деца или подрастващи под 16 години да използват уреда. В местните разпоредби може да е определена различна минимална възраст на потребителя.

Уредът е предвиден за лично ползване.

Внимание – опасност от злополука!

Косачката е предназначена само за косене на трева. Използването ѝ за други цели не е позволено, тъй като може да бъде опасно или да повреди уреда.

Поради опасност от телесни повреди за оператора, не се разрешава използването на косачката за следните дейности (списъкът не е пълен):

- подрязване на храсти, жив плет и храсталаци;
- рязане на пълзящи растения;
- поддържане на тревни площи върху покриви и в балконски саксии;
- раздробяване и надробяване на отрязани клонове от дървета и жив плет;
- почистване на алеи (изсмукване, издухване);
- заравняване на почвени неравности, напр. къртичини;
- транспортиране на окосена маса, освен в предвидения за това кош за трева.

От съображения за сигурност се забранява извършване на каквато и да било промяна по уреда с изключение на квалифицирания допълнителен монтаж на одобрени от VIKING принадлежности. Освен това такава промяна би довела и до отмяна на гаранцията. Информация за одобрените принадлежности можете да получите от Вашия специализиран търговец на VIKING.

Изрично се забранява всякаква манипулация по уреда, която повишава мощността или честотата на въртене на двигателя с вътрешно горене, съотв. на електродвигателя.

С уреда не бива да се транспортират хора, особено деца, животни или предмети.

При използване на уреда в обществени обекти, паркове, на спортни площадки, по улици и в селскостопански и горски предприятия се изисква повишено внимание.



Внимание! Опасност за здравето поради вибрации!

Прекомерното излагане на вибрации може да увреди

кръвообращението или нервите на горните крайници, особено при хора с проблеми в кръвообращението. Обърнете се към лекар при появата на симптоми, които биха могли да са резултат от излагане на вибрации. Такива симптоми, които се появяват основно по пръстите, ръцете или китките, са например (списъкът не е пълен):

- липса на чувствителност;
- болки;
- мускулна слабост;
- дисхромия на кожата;
- неприятен сърбеж.

4.2 Зареждане и работа с бензин



Опасност за живота!

Бензинът е отровен и лесно възпламеним.

Съхранявайте бензина само в предвидени за тази цел и проверени съдове (туби). Капачките на тубите за гориво трябва винаги правилно да са завинтени и затегнати. От съображения за сигурност дефектните капачки трябва да се подменят.

Никога не използвайте бутилки за напитки или подобни съдове за изхвърляне или съхранение на гориво. Трети лица, и по-специално деца, могат по погрешка да пият от тях.



Дръжте бензина далеч от искри, открити пламъци, огън, източници на топлина и други източници на запалване. Не пушете!

Зареждайте с гориво само на открито и не пушете, докато зареждате.

Преди зареждане изключете двигателя с вътрешно горене и го оставете да изстине.

Зареждането с бензин трябва да се извършва преди стартиране на двигателя с вътрешно горене. По време на работа на двигателя с вътрешно горене или при загрята машина капачката на резервоара не бива да се отваря или да се зарежда гориво.

Не пълнете резервоара догоре, а само до ок. 4 см под ръба на крайника за пълнене, за да остане място за разширяване на горивото.

В случай че е изтекъл бензин, запалете двигателя с вътрешно горене едва след като почистите замърсената с бензин повърхност. Избягвайте всякакъв опит за запалване, докато бензиновите пари не са се изпарили (подсушете чрез забърсване).

Веднага избършете разлятото гориво.

Ако по дрехите е попаднал бензин, те трябва да се сменят.

Никога не съхранявайте уреда на закрито с бензин в резервоара. Образуващите се бензинови пари могат да влязат в досег с открити пламъци или искри и да се възпламенят.

В случай че резервоарът има нужда от изпразване, това трябва да се извършва на открито.

4.3 Облекло и екипировка



По време на работа винаги носете затворени обувки с грайферни подметки. Никога не работете боси или с леки обувки, например сандали.



При дейности по поддръжка и почистване, както и при транспортиране винаги носете плътни предпазни ръкавици и прибирайте добре дългата коса (кърпа за глава, шапка и др.).



При заточване на ножа за косене трябва да се носят подходящи предпазни очила.

Носете дълги панталони и тясно прилепнало облекло, когато работите с уреда.

Никога не носете свободно облекло, бижута, вратовръзки и шалове, които могат да се закачат за подвижните части (команден лост).

4.4 Транспортиране на уреда

Работете само с ръкавици, за да избегнете наранявания от части на уреда, които са горещи или с остри ръбове.

Не транспортирайте уреда с работещ двигател с вътрешно горене. Преди това изключете двигателя с вътрешно горене, изчакайте ножовете да спрат и извадете контактния крайник на запалителната свещ.

Транспортирайте уреда само с изстинал двигател с вътрешно горене и с празен резервоар за гориво.

За товарене използвайте подходящи помощни съоръжения (товарни рампи, подедни механизми).

Застопорете уреда и транспортираните заедно с него компоненти (напр. кош за трева) върху товарната платформа с подходящи по размер средства за закрепване (ремъци, въжета и др.).

Избягвайте контакт с ножа за косене при вдигане и носене на уреда.

Прочетете и спазвайте указанията в глава „Транспортиране“. Там е описано как да вдигате и закрепвате уреда. (⇒ 12.)

При транспортиране на уреда спазвайте местните законови разпоредби и по-специално отнасящите се до безопасността при товарене и транспорт на изделия върху товарни платформи.

4.5 Преди работа

Уверете се, че с уреда работят само лица, които са запознати с инструкцията за експлоатация.

Преди пускане на уреда в експлоатация проверете уплътнеността на горивната система, особено на видимите части, като напр. резервоар, капачка на резервоара, свързвания на маркучите. В случай на неуплътненост или повреда

не стартирайте двигателя с вътрешно горене – **опасност от изгаряне!** Занесете уреда на ремонт при специализиран търговец.

Спазвайте определените в местните разпоредби часове за работа с градински уреди, оборудвани с двигател с вътрешно горене или електродвигател.

Проверете внимателно терена, върху който ще използвате уреда, и отстранете всички камъни, пръчки, телове, кости и други чужди тела, които могат да бъдат изхвърлени от него. Препятствията (напр. пънове, корени) лесно могат да останат незабелязани във висока трева.

За тази цел преди да започнете работа с уреда, обозначете всички скрити в тревата чужди тела (препятствия), които не могат да бъдат отстранени.

Преди употреба на уреда трябва да се заменят дефектните, както и всички други износени и повредени части. Станалите нечетливи или повредени предупредителни стикери по уреда трябва да се подменят. Вашият специализиран търговец на VIKING поддържа наличност от резервни стикери и всички други резервни части.

Уредът може да се използва само в безопасно за експлоатация състояние. Преди всяко пускане на уреда в експлоатация проверете:

- дали уредът е монтиран в съответствие с указанията;

- дали режещият инструмент и целият режещ блок (нож за косене, елементи за закрепване, корпус на косилния апарат) са в изправно състояние. Обърнете внимание най-вече дали са добре закрепени и дали не са повредени (резки или пукнатини) или износени. (⇒ 11.5)
- дали капачката на резервоара е завинтена добре;
- дали резервоарът и горивопроводните части, както и капачката на резервоара са в изправно състояние;
- дали защитните приспособления (напр. лост за спиране на двигателя, дефлектор, корпус, лост за управление, предпазна решетка) са в изправно състояние и функционират правилно;
- дали по коша за трева няма повреди и дали е монтиран добре; ако кошът за трева е повреден, не бива да се използва;
- дали винтовата тапа за маслото е завинтена добре.

При нужда извършете всички необходими дейности или се обърнете към специализиран търговец. VIKING препоръчват своите специализирани търговци.

4.6 По време на работа

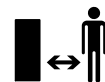

Никога не работете с уреда, ако в района, където ще работите с него, има хора, особено деца, или животни.

Монтираните на уреда прекъсвачи и защитни приспособления не бива да бъдат отстранявани или припокривани.

Никога не фиксирайте лоста за спиране на двигателя към ръкохватката (напр. чрез привързване).



Внимание – опасност от нараняване!

Никога не поставяйте ръцете или краката си до или под въртящите се части. Никога не докосвайте въртящия се нож. Винаги стойте на разстояние от отвора за изхвърляне.

Винаги спазвайте определената от лоста за управление безопасна дистанция. Лостът за управление трябва да е монтиран правилно и да не бъде променян. Никога не пускайте уреда в експлоатация със сгънат лост за управление.

Никога не закачайте предмети по лоста за управление (напр. работно облекло).

Работете само на дневна светлина или при добро изкуствено осветление.

Не работете с уреда при дъжд, буря и особено когато има опасност от удар на мълния.

Ако теренът е влажен, опасността от злополука се увеличава поради намалена стабилност на оператора. Работете много внимателно, за да избегнете подхлъзване. По възможност избягвайте използване на уреда върху влажни терени.

Изгорели газове:



Опасност за живота поради отравяне!

При прилошаване, главоболие, проблеми със зрението (напр. стеснено зрително поле), нарушения на слуха, световъртеж, намалена способност за концентрация веднага спрете работа. Тези симптоми може да са предизвикани от прекалено висока концентрация на изгорели газове.



Уредът започва да произвежда отровни изгорели газове още със запалване на двигателя с вътрешно горене.

Тези газове съдържат отровен въглероден окис, газ без цвят и мирис, както и други вредни вещества. Никога не палете двигателя с вътрешно горене в затворени или недобре проветриви помещения.

Стартиране:

Стартирайте уреда внимателно в съответствие с указанията в глава „Пускане на уреда в експлоатация“. (⇒ 10.)

Осигурявайте достатъчно разстояние между краката си и режещия инструмент.

При стартиране уредът не бива да е наклонен.

При стартиране лостът за задвижване на ходовата част не бива да бъде задействан.

Не палете двигателя с вътрешно горене, ако каналът за изхвърляне не е покрит с дефлектора или с коша за трева.

Работа по склонове:

Работете винаги напречно, а не надлъжно на склона.

Ако при косене надлъжно на склона операторът загуби контрол, може да бъде прегазен от косящия уред.

Бъдете особено внимателни, когато променяте посоката на движение по склона.

Винаги осигурявайте добра стабилност на уреда при работа по склонове и избягвайте да работите по прекалено стръмни склонове.

От съображения за сигурност уредът не бива да се използва по склонове с наклон над 25° (46,6 %). **Опасност от нараняване!**

25° наклон на склона отговарят на вертикално нарастване от 46,6 см на 100 см хоризонтална дължина.

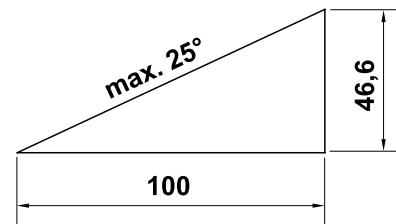

За осигуряване на достатъчно смазване на двигателя с вътрешно горене при използване на уреда по склонове вижте още и информацията в доставената заедно с него инструкция за експлоатация на двигателя с вътрешно горене.

По време на работа:



Опасност от нараняване!

Никога не поставяйте ръцете или краката си над, под или до въртящите се части.



Не се опитвайте да проверявате ножа, докато косачката работи. Никога не отваряйте дефлектора и/или не сваляйте коша за трева, докато ножът за косене работи. Въртящият се нож може да причини нараняване.

Винаги управлявайте уреда с пешеходна скорост и в никакъв случай не тичайте, докато работите с него. Управлението на уреда с по-голяма скорост увеличава опасността от нараняване в резултат на препъване, подхлъзване и т.н.

Бъдете особено предпазливи, когато завивате с уреда или го придърпвате към себе си.

Опасност от препъване!

Използвайте уреда с особено внимание, когато работите в близост до склонове, теренни ръбове, изкопи и диги. Особено внимавайте да се намирате на достатъчно разстояние от подобни опасни места.

Скритите в тревните площи обекти (дъждовални инсталации, колове, водни клапани, фундаменти, електрически проводници и т.н.) задължително трябва да се заобикалят. Никога не преминавайте с уреда през такива чужди обекти.



Внимавайте за движението по инерция на режещия инструмент, което продължава още няколко секунди преди инструментът да спре напълно.

Изключете двигателя с вътрешно горене, изчакайте работния инструмент да спре и извадете контактния накрайник на запалителната свещ:

- преди да оставите уреда без надзор;

- преди да заредите с гориво. Зареждайте уреда с гориво само при изстинял двигател с вътрешно горене.

Опасност от пожар!

- преди да отблокирате или отпушите канала за изхвърляне;
- преди да вдигате и пренасяте уреда;
- преди да транспортирате уреда;
- преди да работите по ножа за косене;
- преди проверка или почистване на уреда или преди извършване на други работи по него (напр. сгъване на лоста за управление);

- ако инструментът е срещнал чуждо тяло или ако косачката започне да вибрира необичайно силно. В тези случаи проверете уреда и по-специално режещия блок (ножа, ножовия вал, закрепването на ножа) за повреди и извършете необходимите ремонти, преди отново да стартирате уреда и да работите с него.



Опасност от нараняване!

Силното вибриране по принцип е индикация за повреда. Косачката не бива никога да се пуска в експлоатация с повреден или извит колян вал или с повреден или извит нож за косене. Ако нямате необходимите познания, се обърнете към специалист (VIKING препоръчва своите специализирани търговци), който да извърши необходимите ремонти.

Изгасете двигателя с вътрешно горене:

- когато бутате уреда от или към тревната площ, която ще обработвате с него;
- преди да местите уреда върху необрасъл с трева терен;
- преди да отворите дефлектора или да сваляте коша за трева;
- когато се налага уредът да се наклони с цел транспортиране;
- преди да настроите височината на косене.

4.7 Поддръжка и ремонти

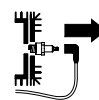

Преди да започнете да извършвате каквато и да е дейност, свързана с почистване, настройка, ремонт и поддръжка, оставете уреда върху твърд, равен терен, изгасете двигателя с вътрешно горене и го оставете да изстине и извадете контактния накрайник на запалителната свещ.



Опасност от нараняване с ножа за косене!

Чрез издърпване на стартерното въже работният инструмент започва да извършва въртеливо движение. Винаги когато издърпвате стартерното въже, внимавайте да има достатъчно разстояние между тялото Ви (най-вече ръцете и краката) и ножа за косене.

Оставете уреда да изстине, особено преди да започнете дейности по двигателя с вътрешно горене, коляното на изпускателната тръба и

шумозаглушителя. Температурата им може да достигне над 80° C. **Опасност от изгаряне!**

Директният контакт с моторното масло може да е опасен. Освен това моторното масло не бива да се разлива.

VIKING препоръчват пълненето или смяната на моторно масло да се извършва от техен специализиран търговец.

Почистване:

След употреба целият уред трябва старателно да се почисти. (⇒ 11.2)

С помощта на дървена пръчка отстранете заседналите остатъци от трева. Почистете долната страна на косачката с четка и вода.

Преди да поставите уреда в позиция за почистване, изпразнете резервоара за гориво (напр. като оставите двигателя да работи, докато свърши горивото).

Никога не ползвайте паро- или водоструйка и не почиствайте уреда под течаща вода (напр. с градински маркуч).

Не използвайте агресивни почистващи препарати. Те могат да повредят пластмасовите и металните части, което да влоши безопасната работа на Вашия уред VIKING.

За да се избегне опасност от пожар, поддържайте зоната на охлаждащите отвори, охлаждащите ребра и ауспуха чиста напр. от трева, слама, мъх, листа или изтекла грес.

Дейности по поддръжката:

Разрешено е извършване само на описаните в тази инструкция за експлоатация дейности по поддръжката. Всички останали

дейности трябва да се изпълняват от специализиран търговец.

В случай че се нуждаете от информация или помощни средства, **винаги** се обръщайте към специализиран търговец.

За изпълнение на дейностите по поддръжката и ремонта VIKING препоръчва своите специализирани търговци.

Специализираните търговци на VIKING редовно преминават обучение и им се предоставя техническа информация.

Използвайте само разрешени от VIKING инструменти, принадлежности и приспособления за допълнително монтиране или технически еквивалентни части. В противен случай може да възникне опасност от злополука, която да доведе до физическо нараняване на хора или повреда на уреда. Ако имате въпроси, обърнете се към специализиран търговец.

Оригиналните инструменти, принадлежности и резервни части на VIKING по своите качества са оптимално съгласувани с уреда и изискванията на потребителя.

Оригиналните резервни части на VIKING се познават по каталожния номер на резервната част, по надписа VIKING и евентуално по отличителния знак на резервната част. Върху малките части може да има само знак.

От съображения за сигурност редовно проверявайте компонентите на горивопроводната система (тръбопровода за гориво, крана за гориво, резервоара за гориво, капачката на резервоара, връзките и пр.) за повреди и течове и при нужда ги

дайте да бъдат подменени от специалист (VIKING препоръчват своите специализирани търговци).

Винаги поддържайте предупредителните и указателните стикери чисти и четливи. Повредени или изгубени стикери трябва да се заменят с нови оригинални стикери от Вашия специализиран търговец на VIKING. Ако даден детайл се замени с нов, погрижете се новият детайл да получи същия стикер.

При работа по режещия блок носете винаги дебели предпазни ръкавици и бъдете изключително предпазливи.

Внимавайте всички гайки, палци и болтове, особено болтът на ножа, да са добре затегнати, така че уредът да се намира в безопасно работно състояние.

Проверявайте редовно целия уред и коша за трева, особено преди да ги приберете за съхранение (напр. през зимата) за износване или повреди. От съображения за сигурност подменяйте веднага износените или повредени части, за да бъде уредът винаги в безопасно работно състояние.

Никога не променяйте основната настройка на двигателя с вътрешно горене и не го форсирайте.

В случай че за извършване на дейности по поддръжката са били отстранени компоненти или защитни приспособления, те трябва да се поставят отново след това съгласно указанията.

4.8 Съхранение при продължително неизползване на уреда

Оставете двигателя с вътрешно горене да изстине, преди да оставите уреда в затворено помещение.

Уредът с изпразнен резервоар и резервното гориво да се съхраняват в заключващо се и добре проветриво помещение.

Уверете се, че уредът е защитен срещу неразрешена употреба (напр. от деца).

Ако се налага да бъде изпразнен резервоарът за гориво, напр. поради прекъсване на работата през зимата, го направете на открито (напр. като оставите двигателя да работи, докато свърши горивото).

Почистете уреда основно, преди да го приберете за съхранение (напр. през зимата).

Съхранявайте уреда само с изваден контактен крайник на запалителната свещ.

Съхранявайте уреда в състояние за безопасна експлоатация.

Оставете уреда да изстине напълно, преди да го покриете.

4.9 Изхвърляне

Отпадни продукти като отработено масло или гориво, използвани смазочни материали, филтри, акумулаторни батерии и други подобни износващи се части могат да окажат вредно въздействие върху хората, животните и околната среда и затова трябва да се изхвърлят според изискванията.

Обърнете се към Вашия център за рециклиране или към Вашия специализиран търговец, за да научите как да изхвърляте правилно отпадните продукти. VIKING препоръчват своите специализирани търговци.

Уверете се, че излезлият от употреба уред ще бъде предаден за съобразено с изискванията изхвърляне. Преди да бъде изхвърлен, уредът трябва да се приведе в негодно за употреба състояние. За предотвратяване на злополуки отстранете кабела за запалване, изпразнете резервоара и източете моторното масло.

Опасност от нараняване с ножа за косене!

Никога не оставяйте излязла от употреба косачка без надзор. Уверете се, че уредът и особено ножът за косене се съхраняват на място, недостъпно за деца.

5. Описание на символите



Внимание!

Прочетете инструкцията за експлоатация, преди да използвате уреда.



Опасност от нараняване!

Не допускайте странични лица в опасната зона.

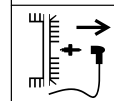
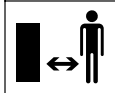

Опасност от нараняване!

Преди работа по режещия инструмент и дейности по поддръжка и почистване изваждайте контактния крайник на запалителната свещ.



Опасност от нараняване!

Дръжте ръцете и краката си далеч от ножовете!

След изключване режещият блок продължава да работи няколко секунди по инерция (спирачка на двигателя с вътрешно горене/спирачка на ножа).

МВ 248 T, МВ 253 T:



Включване на задвижването на ходовата част.



Стартиране на двигателя с вътрешно горене.

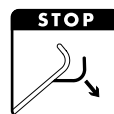

Изключване на двигателя с вътрешно горене.

6. Окомплектовка



Поз.	Наименование	Бр.
A	Основен уред	1

Поз.	Наименование	Бр.
B	Горна част на коша за трева	1
C	Долна част на коша за трева	1
D	Въртящ се лост	2
E	Болт с плоска глава	2
F	Водач на въжето	1
	Инструкция за експлоатация	1
	Инструкция за експлоатация на двигателя с вътрешно горене	1

7. Подготовка на уреда за пускане в експлоатация

7.1 Общи указания



Опасност от нараняване

Спазвайте указанията за безопасност в глава „За Вашата безопасност“ (⇒ 4.).

- За извършване на всички описани дейности поставете уреда върху хоризонтална, равна и твърда основа.

7.2 Монтиране на лоста за управление



Опасност от прищипване!

Дръжте с една ръка горната част на лоста за управление (1) в най-горния ѝ край, докато завивате двата въртящи се лоста (D).

- Пъхнете болта с плоска глава (E) през водача на въжето (F).

- Закачете водача на въжето (F) на жилото за спиране на двигателя (2).
- **MB 248 T, MB 253 T:**
Закачете водача на въжето (F) и на жилото за задвижване на ходовата част (3).
- Задръжте горната част на лоста за управление (1) от външната страна на долните части на лоста за управление (4), както е показано на фигурата.
- Пъхнете болтовете с плоска глава (E) (отляво заедно с водача на въжето (F), отдясно без него) отвътре през отворите и ги затегнете с въртящите се лостове (D).

7.3 Закачане и откачане на стартерното въже



Закачане:

- Извадете контактния накрайник на запалителната свещ от двигателя с вътрешно горене.
- Натиснете лоста за спиране на двигателя (1) към лоста за управление и го задръжте.
- Бавно изтеглете стартерното въже (2) и го закачете във водача на въжето (3).
- Бавно пуснете стартерното въже (2) и лоста за спиране на двигателя (1).
- Поставете контактния накрайник на запалителната свещ.

Откачане:

- Извадете контактния накрайник на запалителната свещ от двигателя с вътрешно горене.

- Натиснете лоста за спиране на двигателя (1) към лоста за управление и го задръжте.
- Бавно изтеглете стартерното въже (2) и го откачете от водача на въжето (3).
- Бавно отпуснете стартерното въже (2) да се върне обратно и пуснете лоста за спиране на двигателя (1).
- Поставете контактния накрайник на запалителната свещ.

7.4 Сгъване на горната част на лоста за управление



За по-компактно транспортиране и съхранение горната част на лоста за управление (1) може да бъде сгъната.



Опасност от нараняване!

Преди сгъване изключете двигателя с вътрешно горене и извадете контактния накрайник на запалителната свещ. Върху горната част на лоста за управление (1) не бива да се поставят допълнителни тежести (напр. да се окачва работно облекло върху нея).

Опасност от прищипване!

Чрез развиване на двата въртящи се лоста (3) горната част на лоста за управление (1) може да се сгъне сама. Затова преди да развиете двата въртящи се лоста (3), хванете горната част на лоста за управление (1) в най-горния ѝ край.

- Откачете стартерното въже. (⇒ 7.3)

- Разхлабете въртящите се лостове (3) от двете страни (като ги развиете обратно на часовниковата стрелка).
- Сгънете бавно напред горната част на лоста за управление (1).

7.5 Сглобяване на коша за трева



- Поставете горната част на коша за трева (B) върху долната му част (C).
- Проверете за правилно поставяне: Планките (1) трябва да бъдат точно над отворите (2). Всички планки (1) и водещи зъбчета (3) трябва да са разположени от вътрешната страна. Горната част на коша за трева (B) трябва да обхваща отвсякъде долната му част (C) от външната страна.
- Натиснете леко отвън навътре планките (1) в отворите (2) на долната част на коша за трева, като започнете от средата на задната страна.

7.6 Сваляне и закачане на коша за трева



Опасност от нараняване!

Преди закачане и сваляне на коша за трева двигателят с вътрешно горене трябва да бъде изключен!

Закачане:

- Отворете дефлектора (1) и го задръжте.

- Закачете коша за трева (2) с помощта на застопоряващите зъбчета (3) на местата, предвидени за закрепване на коша (4) от задната страна на уреда. Уверете се, че капакът (5) е затворен правилно.
- Пуснете дефлектора (1).

Откачане:

- Отворете дефлектора (1) и го задръжте.
- Повдигнете леко коша за трева (2) и го свалете назад.
- Затворете бавно дефлектора (1).

7.7 Централна настройка височината на косене



Опасност от нараняване!

Преди да настройвате височината на косене, изключете двигателя с вътрешно горене.

Височината на косене може да се настройва на 7 различни степени между 25 мм и 75 мм.

Степен на косене 1:
най-малката височина на косене

Степен на косене 7:
най-голямата височина на косене

- Натиснете с една ръка и задръжте лоста за настройка височината на косене (1) към задното колело (2).
- Поставете лоста за настройка височината на косене (1) в желаната позиция.
- Бавно пуснете лоста за настройка височината на косене (1) и го оставете да се фиксира.

7.8 Гориво и моторно масло



Опасност от нараняване!

Спазвайте предупредителните указания в глава „За Вашата безопасност“. (⇒ 4.)



Избягвайте повреди по уреда!

Преди първото запалване на двигателя налейте моторно масло (виж инструкцията за експлоатация на двигателя с вътрешно горене). VIKING препоръчва да се използва подходящо помощно средство (напр. фуния) за наливане на моторно масло. Такова помощно средство за наливане не е включено в окомплектовката на уреда.

Моторно масло:

Видът и необходимото количество моторно масло са посочени в инструкцията за експлоатация на двигателя с вътрешно горене.

Извършвайте редовно проверка на нивото на маслото (виж инструкцията за експлоатация на двигателя с вътрешно горене).

Избягвайте прекалено ниско и прекалено високо ниво на маслото.

Гориво:

Препоръка:

Свежи маркови горива.

Данните за качеството на горивото (октаново число) са посочени в инструкцията за експлоатация на двигателя с вътрешно горене.

– Да се използва безоловен бензин



За зареждане с гориво използвайте фуния (не е включена в окомплектовката на уреда).

8. Защитни приспособления

Уредът е оборудван с множество защитни приспособления, които служат за неговото безопасно управление и за предотвратяване на неправилното му използване.



Опасност от нараняване!

Ако при някое от защитните приспособления се установи неизправност, уредът не бива да се пуска в експлоатация. Обърнете се към Вашия специализиран търговец. VIKING препоръчват своите специализирани търговци.

8.1 Защитни приспособления

Косачката е оборудвана със защитни приспособления, които предотвратяват неволни контакти с ножа за косене и изхвърляната окосена маса. Към тях спадат корпусът, дефлекторът, кошът за трева и правилно монтираният лост за управление.

8.2 Лост за спиране на двигателя

Косачката е оборудвана с механизъм за спиране на двигателя.

Посредством освобождаване на лоста за спиране на двигателя по време на експлоатация се изключва двигателят с вътрешно горене.

Двигателят с вътрешно горене и ножът спират в рамките на 3 секунди.



Опасност от нараняване!

Ако времето за работа по инерция на ножа е продължително, преустановете използването на уреда и го занесете при специализирания търговец.

Измерване на времето за работа по инерция

След включване на двигателя с вътрешно горене ножът започва да се върти и се чува шум като от вятър. Времето за работа по инерция съответства на продължителността на този шум като от вятър след изключване на двигателя с вътрешно горене. То може да се измери с хронометър.

9. Указания за работа

Хубава и гъста трева се получава:

- когато косите с бавна скорост;
- когато косите често и поддържате тревата ниска;
- когато при горещ и сух климат не косите тревата прекалено ниско, в противен случай тя ще изгори от слънцето и ще придобие неугледен вид;
- когато работите с остър нож за косене – затова редовно го наточвайте (специализиран търговец);
- когато сменяте редовно посоката на косене.

10. Пускане на уреда в експлоатация

10.1 Стартиране на двигателя с вътрешно горене



Избягвайте повреди по уреда!

Не стартирайте двигателя с вътрешно горене във висока трева или при най-малката височина на косене. Резултатът в такива случаи ще бъде затруднено стартиране на уреда. След стартиране на уреда двигателят с вътрешно горене работи винаги на оптимални работни обороти заради настройката за постоянна газ.

Стартиране на уреда при студен двигател с вътрешно горене:

- Само при MB 248, MB 248 T: Натиснете подкачващата помпа (1) три пъти.
- Натиснете лоста за спиране на двигателя (2) към лоста за управление и го задръжте.
- Издърпайте бавно стартерното въже (3), докато усетите съпротивление. След това бързо и силно го опънете до дължината на ръката. Бавно отпуснете стартерното въже (3) обратно, за да може отново да се навие. Повтаряйте процедурата, докато двигателят с вътрешно горене запали.

Стартиране на уреда при топъл двигател с вътрешно горене:



Избягвайте повреди по уреда!

При топъл двигател с вътрешно горене вече не е необходимо да натискате подкачващата помпа. Имайте предвид обаче, че при много студено време двигателят с вътрешно горене може бързо да изстине.

- Стартирането на уреда е както при студен двигател с вътрешно горене. **Само при MB 248, MB 248 T:** Отпада натискането на подкачващата помпа (1).

10.2 Изключване на двигателя с вътрешно горене



За да изключите двигателя с вътрешно горене, освободете лоста за спиране на двигателя (15). След кратко време на движение по инерция двигателят с вътрешно горене и ножът за косене спират да работят.

10.3 Лост за задвижване на ходовата част (MB 248 T, MB 253 T)



Включване на задвижването на ходовата част:

- Стартирайте двигателя с вътрешно горене. (⇒ 10.1)
- Издърпайте лоста за задвижване на ходовата част (1) към лоста за управление и го задръжте. Задвижването на ходовата част се включва и косачката започва да се движи напред.

Изключване на задвижването на ходовата част:

- Пуснете лоста за задвижване на ходовата част (1). Задвижването на ходовата част се изключва и косачката спира. Двигателят с вътрешно горене продължава да работи.

10.4 Индикатор за равнището на запълване



В горната част на коша за трева е поставен индикатор за равнището на запълване (1).

Въздушният поток, който възниква от въртенето на ножа за косене и осигурява пълненето на коша за трева, повдига индикатора за равнището на запълване (2):

Кошът за трева се пълни с окосена маса.

Когато кошът за трева се напълни, този въздушен поток намалява и индикаторът за равнището на запълване пада (3):

- Изпразнете пълния кош за трева (⇒ 10.5).

10.5 Изпразване на коша за трева



Опасност от нараняване!

От съображения за сигурност преди сваляне на коша за трева двигателят с вътрешно горене трябва да се изключи.

- Откачете коша за трева. (⇒ 7.6)

- Хванете коша за трева за ръкохватките (1) и (2) и го изпразнете от окосената маса.
- Уверете се, че капакът (3) е затворен правилно. Закачете коша за трева. (⇒ 7.6)

11. Поддръжка

11.1 Общи указания



Опасност от нараняване!

Спазвайте указанията за безопасност в глава „За Вашата безопасност“ (⇒ 4.).

Годишна поддръжка от специализиран търговец:

Косачката трябва да се проверява веднъж годишно от специализиран търговец. VIKING препоръчва своите специализирани търговци.

11.2 Почистване на уреда



Интервал на поддръжка:

След всяка употреба



Опасност от нараняване!

Изключете двигателя с вътрешно горене и извадете контактния крайник на запалителната свещ.

Преди да поставите уреда в позиция за почистване, изпразнете резервоара за гориво (оставете двигателя да работи, докато свърши горивото).

Позиция за почистване:

- Изберете 1-ва степен на косене. (⇒ 7.7)
- Освободете горната част на лоста за управление (1), като развийте двата въртящи се лоста (2).
- Отворете дефлектора и го задръжте.
- Изправяйте уреда, докато не застане стабилно в позиция за почистване.

11.3 Двигател с вътрешно горене

Интервал на поддръжка:

Виж инструкцията за експлоатация на двигателя с вътрешно горене.

Общи указания:

Спазвайте указанията за обслужване и поддръжка, които можете да намерите в приложената инструкция за експлоатация на двигателя с вътрешно горене.

Особено важно за удължаване срока му на експлоатация са постоянното наличие на достатъчно количество моторно масло и редовната смяна на масления и въздушния филтри.

В инструкцията за експлоатация на двигателя с вътрешно горене ще намерите също така препоръчителните интервали за смяна на маслото, както и информация за вида и необходимото количество моторно масло.

Охлаждащите ребра трябва да се поддържат винаги чисти, за да се гарантира достатъчно охлаждане на двигателя с вътрешно горене.

11.4 Проверка границата на износване на ножа за косене



Опасност от нараняване!

Спазвайте указанията за безопасност в глава „За Вашата безопасност“. (⇒ 4.)

Интервал на поддръжка:

Преди всяка употреба.



Опасност от нараняване!

Износеният нож за косене може да се счупи и да причини тежко нараняване. Затова указанията за поддръжка на ножовете трябва винаги да се спазват. В зависимост от мястото и продължителността на използване ножовете за косене се износват по различен начин. Ако използвате уреда върху пясъчлива почва или често при сухи климатични условия, ножът за косене ще се натоварва повече и ще се износи по-бързо от обичайното.

Извършване на проверката:

Преди всяка проверка ножът за косене (1) трябва основно да се почисти.

- Поставете уреда в позиция за почистване. (⇒ 11.2)

Дебелина на ножа за косене:

Дебелината на ножа (А) във всяка точка на измерване трябва да бъде минимум **2 мм**. Най-важните точки на измерване са отбелязани на фигурата. (Проверката се извършва с помощта на шублер).

Граница на износване на режещите ръбове:

При заточване на режещите ръбове от тях могат да се отнемат максимум **5 мм** (разстояние (В)). Поставете линия (2) до предния ръб на ножа (3), за да проверите износването.

11.5 Поддръжка на ножа за косене



Опасност от нараняване!

Спазвайте указанията за безопасност в глава „За Вашата безопасност“. (⇒ 4.) Препоръчително е заточването на ножа за косене да се извършва от специализиран търговец.

Демонтиране на ножа за косене:

При демонтажа използвайте дървено трупче (1) (ок. 60 x 60 мм) за придържане на ножа за косене (2).

- Развийте болта на ножа (3). Свалете болта на ножа (3), шайбата (4) и ножа за косене (2).

Заточване на ножа за косене:



Опасност от нараняване!

При заточване винаги носете предпазни очила и ръкавици.

- При заточване охладете ножа за косене, например с вода. Не бива да се получава синьо оцветяване, защото така се намалява устойчивостта на рязане.
- Заточвайте ножа за косене равномерно, за да избегнете вибрации поради дебаланс.

- Трябва да се запази ъгълът на режещия ръб от 30°.
- Съблюдавайте границите на износване при заточване.



Опасност от нараняване!

Ножът за косене трябва да се подмени, ако се виждат резки или пукнатини или ако е достигната границата на износване (⇒ 11.4).

Монтиране на ножа за косене:

При монтажа използвайте дървено трупче (1) за придържане на ножа за косене (2).



Планките от долната страна на ножа за косене не позволяват да бъде извършен неправилен монтаж.

- Фиксирайте допълнително с **Loctite 243** болта на ножа (3).
- Поставете ножа за косене (2) със завитите ръбове нагоре към втулката на ножа (5).
- Поставете осигурителната шайба (4) и я затегнете с болта на ножа (3) с момент на затягане **60 - 65 Nm**.



Опасност от нараняване!

Спазвайте предварително зададения момент на затягане на болта на ножа.

При всеки монтаж на ножа подменяйте и осигурителната шайба (4).

При всяка смяна на ножа подменяйте и болта на ножа (3).

11.6 Съхранение на уреда (през зимата)

При по-продължително неизползване на уреда (през зимата) спазвайте следните указания:

- Почистете внимателно всички външни части на уреда.
- Смажете с масло съотв. грес всички подвижни части.
- Изпразнете резервоара за гориво и карбуратора (напр. като оставите двигателя да работи, докато свърши горивото).
- Отвийте запалителната свещ (виж инструкцията за експлоатация на двигателя с вътрешно горене) и през отвора за запалителната свещ налейте ок. 3 см³ моторно масло в двигателя с вътрешно горене. Превъртете двигателя с вътрешно горене няколко пъти без запалителна свещ (издърпайте стартерното въже).



Опасност от пожар!

Дръжте контактния накрайник на запалителната свещ далеч от отвора за свещта поради опасност от запалване.

- Завийте обратно запалителната свещ (виж инструкцията за експлоатация на двигателя с вътрешно горене).
- Сменете маслото (виж инструкцията за експлоатация на двигателя с вътрешно горене).

- Съхранявайте уреда в сухо и затворено помещение без наличие на много прах. Уверете се, че той се намира на място, недостъпно за деца.

12. Транспортиране

12.1 Транспортиране



Опасност от нараняване!

Преди транспортиране прочетете и спазвайте указанията в глава „За Вашата безопасност“. (⇒ 4.) Носете уреда само с помощта на друг човек. Пренасяйте го винаги с подходящо защитно облекло (предпазни обувки, плътни ръкавици). Извадете контактния накрайник на запалителната свещ, преди да вдигате или транспортирате уреда.

Вдигане или носене на уреда:

- Уредът се вдига или носи само за опорната точка (1) и за горната част на лоста за управление (2), съотв. при сгъната горна част на лоста за управление за двете долни части на лоста за управление (3) (виж фигура **A**).

Транспортиране на уреда:



Опасност от нараняване!

Закрепвайте уреда само когато е поставен върху четирите си колела. В това положение ножът за косене не е открит и не може да изтече моторно масло или гориво (виж фигура **B**).

При транспортиране върху товарна платформа (ремарке, автомобил и др.) обезопасете уреда срещу хлъзгане с подходящи по вид и размер крепежни средства. Закрепете въжетата или коланите на следните места по уреда:

- предно колело, задно колело;
- долни части на лоста за управление.

13. Минимизиране на износването и предотвратяване на повреди

Важни указания за поддръжка на групата продукти

Бензинови косачки

За материални щети и физическо нараняване на хора, които са причинени поради неспазване на указанията в ръководството за експлоатация, особено по отношение на безопасността, обслужването и поддръжката, или поради употреба на неразрешени приспособления за допълнително монтиране и резервни части, фирма VIKING не носи никаква отговорност.

Моля, непременно спазвайте следните указания, за да предотвратите повреди или прекалено износване на Вашия уред VIKING:

1. Износващи се части

Някои части на уреда VIKING дори и при употреба по предназначение се износват и в зависимост от вида и продължителността на използване трябва да се подменят своевременно.

Към тях спадат:

- нож;

- кош за трева;
- клинов ремък (MB 248 T, MB 253 T).

2. Спазване на предписанията, посочени в тази инструкция за експлоатация

Използването, поддръжката и съхранението на уреда VIKING трябва да се извършват грижливо, както е описано в тази инструкция за експлоатация. Потребителят отговаря лично за всички повреди, причинени поради неспазване на указанията за безопасност, обслужване и поддръжка.

Това в най-голяма степен се отнася за:

- непозволени от VIKING промени по продукта;
- използване на неодобрени от VIKING горива/производствени материали (смазочни материали, бензин и моторно масло, виж данните от производителя);
- използване на инструменти или допълнителни принадлежности, които не са позволени и не са подходящи за уреда или са с по-ниско качество;
- употреба на продукта не по предназначение;
- използване на продукта при спортни или състезателни мероприятия;
- вторични повреди вследствие на използването на продукта с неизправни части.

3. Дейности по поддръжката

Всички изброени в раздел „Поддръжка“ дейности трябва да бъдат извършвани редовно.

Ако тези дейности по поддръжката не могат да бъдат изпълнявани от самия потребител, той трябва да се обърне към специализиран търговец.

VIKING препоръчва дейностите по поддръжката и ремонта да се извършват само от специализиран търговец на VIKING.

Специализираните търговци на VIKING редовно преминават обучение и им се предоставя техническа информация.

Ако тези дейности не бъдат извършени, могат да възникнат повреди, за които е отговорен потребителят.

Към тях спадат най-вече:

- корозионни и други последващи повреди вследствие на неправилно съхранение;
- повреди на уреда поради употреба на резервни части с по-ниско качество;
- повреди в резултат на ненавременна или недостатъчна сервизна поддръжка, съответно повреди вследствие на дейности по поддръжка и ремонт, които не са извършени в сервизите на специализираните търговци.

14. Опазване на околната среда



Окосената трева не бива да се изхвърля на боклука, а трябва да се компостира.

Опаковките, уредът и принадлежностите са произведени от материали, които подлежат на рециклиране, и трябва да се изхвърлят по съответния начин.

Разделното и екосяобразно изхвърляне на остатъчните материали подпомага повторната употреба на вторични суровини. Затова след изтичане на обичайния му срок на използване уредът трябва да се предаде на вторични суровини. При изхвърляне обърнете внимание на информацията в глава „Изхвърляне“ (⇒ 4.9).

Обърнете се към Вашия център за рециклиране или към Вашия специализиран търговец, за да научите как да изхвърляте правилно отпадните продукти.

15. Обичайни резервни части

Нож за косене MB 248, MB 248 T

6350 702 0102

Нож за косене MB 253, MB 253 T

6371 702 0102

Болт на ножа

9008 319 9028

Осигурителна шайба

0000 702 6600



При смяна или монтиране на ножа за косене елементите за закрепването му (напр. болт на ножа) трябва да бъдат подменени. Резервни части могат да се закупят от специализираните търговци на VIKING.

16. ЕО Декларация за съответствие от производителя

Ние,

VIKING GmbH
Hans Peter Stihl-Straße 5
A 6336 Langkampfen/Kufstein

декларираме, че машината

Косачка с двигател с вътрешно горене,
водена ръчно (MB)

Фабрична марка: VIKING
Тип: MB 248.3
MB 248.3 T
Сериен номер: 6350

Тип: MB 253.1
MB 253.1 T
Сериен номер: 6371

отговаря на следните Директиви на ЕО:
97/68/ЕС, 2000/14/ЕС, 2004/108/ЕС,
2006/42/ЕС

Продуктът е разработен в съответствие
със следните стандарти:
EN ISO 5395-1, EN ISO 5395-2

Приложен метод за оценка на
съответствието:
Приложение VIII (2000/14/ЕС)

Име и адрес на нотифицирания орган:

TÜV Rheinland LGA Products GmbH
Tillystraße 2
D-90431 Nürnberg

Комплектоване и съхранение на
техническата документация:
Sven Zimmermann
VIKING GmbH

Годината на производство и серийният номер са посочени на фирмената табелка на уреда.

MB 248.3, MB 248.3 T

Измерено ниво на шума:
95,2 dB(A)

Гарантирано ниво на шума:
96 dB(A)

MB 253.1, MB 253.1 T

Измерено ниво на шума:
97,0 dB(A)

Гарантирано ниво на шума:
98 dB(A)

Лангкампфен,
2015-01-02 (ГГГГ-ММ-ДД)

VIKING GmbH

Sven Zimmermann

Ръководител отдел „Конструкции и дизайн“

17. Технически данни

MB 248.3 / MB 248.3 T:

Сериен номер:	6350
Двигател с вътрешно горене, вид:	4-тактов двигател с вътрешно горене

MB 248.3 / MB 248.3 T:

Тип двигател:	B&S Series 450
Номинална мощност при номинална честота на въртене:	1,6 - 2900 kW об/мин
Работен обем:	125 куб. см
Резервоар за гориво:	0,8 л
Тип на косачния механизъм:	ноходържач
Ширина на косене:	46 см
Честота на въртене на косачния механизъм:	2900 об/мин
Честота на въртене на изхода на двигателя:	2900 об/мин
Съгласно Директива 2000/14/ЕС: Гарантирано ниво на шума L_{WA}	96 dB(A)
Съгласно Директива 2006/42/ЕС: Ниво на шума на работното място L_{pA}	85 dB(A)
Коефициент на неопределеност K_{pA}	1 dB(A)
Зададена характеристика на вибрациите съгласно EN 12096: Измерена стойност a_{hw}	4,85 м/сек ²

MB 248.3 / MB 248.3 T:

Коефициент на неопределеност K_h	2,43 м/сек ²
Измерване съгласно EN 20643	
Д/Ш/В:	155/52/106 см
Тегло:	26/28 кг

MB 253.1 / MB 253.1 T:

Сериен номер:	6371
Двигател с вътрешно горене, вид:	4-тактов двигател с вътрешно горене
Тип двигател:	B&S Series 625
Номинална мощност при номинална честота на въртене:	2,2 - 2800 kW об/мин
Работен обем:	150 куб. см
Резервоар за гориво:	0,8 л
Тип на косачния механизъм:	ноходържач
Ширина на косене:	51 см
Честота на въртене на косачния механизъм:	2800 об/мин
Честота на въртене на изхода на двигателя:	2800 об/мин
Съгласно Директива 2000/14/ЕС: Гарантирано ниво на шума L_{WA}	98 dB(A)

MB 253.1 / MB 253.1 T:

Съгласно Директива 2006/42/ЕС: Ниво на шума на работното място L_{pA}	85 dB(A)
Коефициент на неопределеност K_{pA}	2 dB(A)
Зададена характеристика на вибрациите съгласно EN 12096: Измерена стойност a_{hw}	5,00 м/сек ² 2,50 м/сек ²
Коефициент на неопределеност K_h	
Измерване съгласно EN 20643	
Д/Ш/В:	160/55/106 см
Тегло:	27/29 кг

**MB 248.3 / MB 248.3 T
MB 253.1 / MB 253.1 T:**

Защитно приспособление:	спирачка на двигателя
Пусково устройство:	стартерно въже
Момент на затягане на болта на ножа:	60 - 65 Nm
Колесен механизъм, задно колело (MB 248.3 T / MB 253.1 T)	1 предна скорост
Размер на предните колела:	180 мм
Размер на задните колела:	200 мм
Височина на косене:	25 - 75 мм

MB 248.3 / MB 248.3 T
MB 253.1 / MB 253.1 T:

Вместимост на
коша за трева: 55 л

18. Откриване на повреди

✘ В случай на нужда се обърнете към специализиран търговец. VIKING препоръчва своите специализирани търговци.

📖 виж инструкцията за експлоатация на двигателя с вътрешно горене.

Неизправност:

Двигателят с вътрешно горене не стартира

Възможна причина:

- Лостът за спиране на двигателя не е задействан.
- В резервоара няма гориво; тръбопроводът за гориво е запушен.
- Горивото в резервоара е замърсено, старо или с лошо качество.
- Въздушният филтър е замърсен.
- Контактният крайник на запалителната свещ е изваден от нея; кабелът за запалване не е закрепен добре към крайника.
- Запалителната свещ е опушена или повредена; неправилно разстояние между електродите.
- Подкачващата помпа не е задействана (MB 248, MB 248 T).

Отстраняване:

- Натиснете лоста за спиране на двигателя към лоста за управление и го задръжте. (⇒ 10.1)
- Долейте гориво; почистете тръбопровода за гориво. ✘

- Винаги използвайте свежо марково гориво (безоловен бензин); почистете карбуратора. ✘
- Почистете въздушния филтър. ✘
- Поставете контактния крайник на запалителната свещ; проверете връзката между кабела за запалване и крайника. ✘
- Почистете запалителната свещ или я подменете; регулирайте разстоянието между електродите. ✘
- Преди да стартирате уреда, натиснете 3 пъти подкачващата помпа. (⇒ 10.1)

Неизправност:

Затруднено стартиране или отслабване мощността на двигателя с вътрешно горене.

Възможна причина:

- Корпусът на косачката е запушен.
- Косене с прекалено ниска степен на косене, съотв. с прекалено висока скорост на водене на косачката спрямо височината на косене.
- Вода в резервоара за гориво и в карбуратора; карбураторът е запушен.
- Резервоарът за гориво е замърсен.
- Въздушният филтър е замърсен.
- Запалителната свещ е опушена.

Отстраняване:

- Почистете корпуса на косачката (извадете контактния крайник на запалителната свещ!). (⇒ 11.2)
- Настройте по-висока степен на косене, съотв. намалете скоростта на бутане. (⇒ 7.7)
- Изпразнете резервоара за гориво, почистете тръбопровода за гориво и карбуратора. ✘
- Почистете резервоара за гориво. ✘
- Почистете въздушния филтър. ✘

- Почистете запалителната свещ. ✘

Неизправност:

Двигателят с вътрешно горене загрява много.

Възможна причина:

- Много ниско ниво на маслото в двигателя с вътрешно горене.
- Охлаждащите ребра са замърсени.

Отстраняване:

- Сменете моторното масло. (⇒ 7.8)
- Почистете охлаждащите ребра. (⇒ 11.2)

Неизправност:

Силни вибрации по време на работа.

Възможна причина:

- Неизправен режещ блок.
- Хлабаво закрепване на двигателя с вътрешно горене.

Отстраняване:

- Проверете и ако се налага ремонтирайте ножа за косене, ножовия вал и закрепването на ножа (болта на ножа и осигурителната шайба). ✘
- Затегнете болтовете за закрепване на двигателя с вътрешно горене. ✘

Неизправност:

Некачествено косене, тревата пожълтява

Възможна причина:

- Ножът за косене е тъп или износен

Отстраняване:

- Заточете ножовете за косене или ги подменете (⇒ 11.4), (⇒ 11.5), ✘

19. Сервизен план

19.1 Потвърждение за предаване

Модел: _____

Сериен номер:

дата:

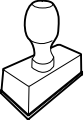

Следващ сервиз

дата:

19.2 Потвърждение за извършена сервизна поддръжка



Дайте тази инструкция за експлоатация на Вашия специализиран търговец на VIKING при извършване на дейности по поддръжката.

Той ще потвърди изпълнението на сервизните дейности в полетата на формуляра.

 Сервизната поддръжка е извършена на

 Дата на следваща сервизна поддръжка

Шановний покупець!

Щиро дякуємо за рішення придбати один із високоякісних продуктів компанії VIKING.

Цей прилад було виготовлено з використанням сучасних технологій і численних заходів дотримання якості, оскільки ми вважаємо свою мету досягнутою лише тоді, коли покупець задоволений покупкою.

З питаннями щодо придбаного приладу звертайтеся до вашого продавця або офіційних дилерів компанії VIKING.

Сподіваємося, ви отримаєте задоволення від користування приладом компанії VIKING



Dr. Peter Pretzsch
директор компанії

1. Зміст

Пояснення до цього посібника	254
Загальні відомості	254
Поради щодо читання посібника з експлуатації	254
Опис приладу	254
Техніка безпеки	255
Загальні відомості	255
Заправка – правила поведінки з бензином	256
Одяг та засоби захисту	256
Транспортування приладу	256
Перед початком роботи	257
Під час роботи	257
Техобслуговування і ремонт	259
Зберігання при довгих перервах у роботі	260
Утилізація	260
Опис позначень	261
Комплект постачання	261
Підготовка приладу до експлуатації	261
Загальні відомості	261
Монтаж ручки керування	261
Навішування та знімання троса для запуску двигуна	262
Складання верхньої частини ручки керування	262
Збирання кошика для трави	262
Навішування та зняття кошика для трави	262
Центральний механізм настройки висоти зрізу	263
Пальне та моторне мастило	263
Захисні механізми	263
Захисні механізми	263
Ручка зупинки двигуна	263
Вказівки щодо роботи	264
Введення приладу в експлуатацію	264
Запуск двигуна внутрішнього згорання	264
Зупинення двигуна внутрішнього згорання	264
Ручка рушійного приводу (МВ 248 Т, МВ 253 Т)	264
Індикатор рівня заповнення	265
Спорожнення кошика для трави	265
Обслуговування	265
Загальні відомості	265
Чищення приладу	265
Двигун внутрішнього згорання	265
Перевірка межі зносу ножа косарки	266
Догляд за ножем косарки	266
Зберігання (зимовий період)	266
Транспортування	267
Транспортування	267
Зведення зносу до мінімуму та запобігання пошкодженням	267
Захист довкілля	268
Замінювані запчастини	268
Декларація виробника про відповідність нормам ЄС	268
Технічні характеристики	269
Усунення несправностей	270
План технічного обслуговування	271
Підтвердження	271
Підтвердження про надання технічного обслуговування	271

2. Пояснення до цього посібника

2.1 Загальні відомості

Цей посібник з експлуатації є **оригінальним посібником з експлуатації** виробника відповідно до директиви ЄС 2006/42/ЄС.

Компанія VIKING постійно працює над розширенням і вдосконаленням асортименту своєї продукції. Можливі зміни комплекту поставки щодо форми, оснащення чи технічних характеристик. З цієї причини наведені в посібнику дані й малюнки не можуть слугувати підставою для висунення будь-яких претензій.

Цей посібник з експлуатації захищено авторським правом. Усі права захищено, особливо права на відтворення, переклад і обробку електронними системами.

2.2 Поради щодо читання посібника з експлуатації

Малюнки та текст описують певні дії.

Тлумачення всіх символів на приладі можна знайти в посібнику з експлуатації.

Напря́м погля́ду

У посібнику з експлуатації вказується напря́мок погля́ду під час використання: «**вліво**» та «**вправо**».

Користувач стоїть позаду приладу лицем у напрямку руху.

Посилання на розділи

Відповідні розділи та підрозділи з подальшими поясненнями позначені стрілками. Ось приклад посилання на розділ: (⇒ 4.)

Маркування в текстовій частині

Наведені інструкції позначено, як у прикладах нижче.

Маніпуляції, які повинен виконувати користувач:

- Гвинт (1) послабте викруткою, важіль (2) приводити в дію

Загальні вказівки:

- використання приладів у спортивних заходах та інших змаганнях

Тексти з додатковим значенням

Маленькі тексти з додатковим значенням виділено наведеними нижче символами, щоб додатково виділити їх у посібнику.



Небезпека!

Попередження про небезпеку нещасного випадку або важких травм. Наведеного правила необхідно дотримуватися.



Попередження

Попередження про небезпеку травмування. Наведене правило дає змогу запобігти можливим або ймовірним нещасним випадкам.



Застереження

Застереження про можливість легких травм і пошкоджень майна. Наведене правило дає змогу їх уникнути.



Указівка

Поради з оптимального використання приладу та застереження від можливих помилок в експлуатації.

Тексти з малюнками

Малюнки, які пояснюють використання приладів, містяться на початку посібника з експлуатації.

Символ камери служить для встановлення зв'язку між малюнками та відповідними параграфами тексту в посібнику з експлуатації.



1

3. Опис приладу



1

- 1 Верхня частина ручки керування
- 2 Трос для запуску двигуна
- 3 Барашковий гвинт
- 4 Нижня частина ручки керування
- 5 Заднє колесо
- 6 Механізм налаштування висоти покосу
- 7 Пристрій для заповнення карбюратора бензином
- 8 Корпус
- 9 Переднє колесо
- 10 Штекер свічки запалювання
- 11 Двигун внутрішнього згорання
- 12 Клапан викидача
- 13 Кошик для трави
- 14 Ручка рушійного приводу
- 15 Ручка зупинки двигуна

4. Техніка безпеки

4.1 Загальні відомості



Працюючи з приладом, обов'язково дотримуйтеся наведених правил техніки безпеки.



Перед першим використанням приладу уважно прочитайте увесь посібник з експлуатації. Дбайливо зберігайте посібник з експлуатації для подальшого використання.

Дотримуйтеся інструкцій з експлуатації і техобслуговування, наведених в окремому посібнику з експлуатації двигуна внутрішнього згорання.

Ці заходи обережності дуже важливі для Вашої безпеки. Використовуйте прилад дбайливо та відповідально, пам'ятайте, що відповідальність за безпеку інших осіб чи їхнього майна несе користувач.

Ознайомтеся з елементами керування та правилами експлуатації приладу.

Прилад дозволяється використовувати лише тим особам, які прочитали посібник з експлуатації та ознайомилися з правилами його використання. Кожен користувач перед першим запуском приладу повинен отримати практичні поради фахівців. Зверніться до продавця чи до іншого фахівця з приводу пояснення щодо безпечного поводження з приладом.

Ці вказівки особа повинна вислухати дуже уважно та розуміти, що для роботи з цим приладом потрібна особлива точність та концентрація.



Небезпека задихнутися!

Граючись із пакувальним матеріалом, діти можуть задихнутися. Тримайте пакувальний матеріал подалі від дітей.

Прилад разом із будь-яким приладдям може бути наданий для використання тільки тій особі, яка має досвід роботи з цією моделлю. Прилад не можна надавати в користування без Посібника з експлуатації.

Використовуйте прилад відпочивши, коли Ви у гарному фізичному стані та гуморі. Якщо ви маєте порушення у здоров'ї, порадьтесь обов'язково з вашим лікарем щодо використання приладу. Заборонено працювати з приладом після вживання алкоголю, наркотичних речовин і медикаментів, які погіршують здатність до реагування.

Категорично заборонено використовувати прилад дітям, особам зі зниженими фізичними, сенсорними чи розумовими можливостями, особам без відповідних знань чи досвіду та без попереднього ознайомлення з інструкціями.

У жодному разі не дозволяйте дітям чи особам, молодшим 16 років, користуватися приладом. Мінімальний вік користувача може встановлювати місцеве законодавство.

Прилад розраховано на використання в домашньому господарстві.

Увага – стежіться нещасного випадку!

Косарка призначена лише для косіння газонів. Застосування для іншої мети неприпустиме й може становити небезпеку для здоров'я людини та стану приладу.

Через небезпеку травмування користувача заборонено застосовувати косарку (зокрема, але не виключно):

- для підстригання кущів, живоплотів і чагарників;
- для обрізання повзучих рослин;
- для догляду за газонами на дахах будівель або у ящиках на балконі;
- для січення та подрібнення обрізків дерев і кущів;
- для чищення пішохідних доріжок (всмоктування бруду, продування);
- для вирівнювання поверхні (наприклад, прибирання кротовиння);
- для транспортування матеріалу різання (поза призначеним для цього кошиком для трави).

З огляду на техніку безпеки заборонено самостійно робити будь-які зміни в оснащенні приладу, виймати запчастини, які були встановлені компанією. Крім того це веде до переривання гарантії. Інформацію щодо додаткового оснащення Ви можете отримати у торгового представника VIKING.

Особливо заборонені дії з приладом, які змінюють потужність приладу або число обертів двигуна внутрішнього згорання чи електродвигуна.

Заборонено транспортувати прилад разом з іншими речами, тваринами чи людьми, особливо дітьми.

При використанні у громадських місцях, парках, спортивних майданчиках, на вулицях, на сільськогосподарських та лісових підприємствах необхідна особлива обережність.



Увага! Стережіться негативного впливу вібрацій на здоров'я!

Надмірне навантаження внаслідок вібрації може призвести до проблем із кровообігом і нервовою системою, особливо в людей із порушеннями кровообігу. Якщо з'являються симптоми, котрі можуть бути спричинені вібраційним навантаженням, зверніться до свого лікаря.

Ці симптоми з'являються переважно в пальцях, руках і суглобах рук. Серед них (зокрема, але не виключно):

- втрата чутливості,
- біль,
- слабкість м'язів,
- зміна кольору шкіри,
- неприємне свербіння.

4.2 Заправка – правила поведінки з бензином



Небезпечно для життя!

Бензин – це токсична і легкозаймиста речовина.

Зберігайте бензин у спеціально для цього передбачених та перевірених ємностях (каністрах). Завжди добре закривайте кришки бака і каністри та

міцно їх закручуйте. Замінійте пошкоджені кришки з міркувань техніки безпеки.

Для утилізації або зберігання палива ніколи не використовуйте пляшки від напоїв тощо. Може виникнути спокуса, надпити з пляшки, особливо це стосується дітей..



Тримайте бензин на безпечній відстані від іскор, відкритого полум'я, випромінювачів тепла та інших джерел займання. Не палити!

Заливайте пальне лише на відкритому повітрі; при цьому не можна палити.

Перед заправкою слід зупинити двигун внутрішнього згорання та дати йому охолонути.

Бензин слід заливати перед запуском двигуна внутрішнього згорання. Забороняється відкривати кришку бака та доливати бензин, коли двигун внутрішнього згорання працює або прилад ще гарячий.

Не наливайте бак до самого верху, залишайте близько 4 см до горловини, щоб бензин мав простір для розширення.

У випадку якщо бензин перелився через край, то запускати двигун внутрішнього згорання дозволяється лише після очищення залитої бензином поверхні. Не вмикайте запалювання, доки пари бензину повністю не вивітрились (витріть пляму насухо).

Пролите пальне слід обов'язково витерти.

Якщо бензин потрапив на одяг, перевдягніться.

Забороняється зберігати заправлений бензином прилад всередині будівель. Від випадкового контакту з іскрами або відкритим полум'ям пари бензину можуть загорітися.

За потреби вилити бензин із приладу робіть це на відкритому повітрі.

4.3 Одяг та засоби захисту



Для роботи завжди взувайте тверде взуття на неслизькій підшві. Не працюйте босоніж або, наприклад, у легких сандалях.



Для технічного обслуговування, чищення та транспортування приладу необхідно завжди вдягати міцні захисні рукавиці та збирати довге волосся (під хустину, шапку тощо).



Для гостріння ножа косарки слід одягати спеціальні захисні окуляри.

Користуватися приладом можна лише в довгих штанах і вузькому прилягаючому одязі.

У жодному разі не можна працювати у вільному одязі, який може зачепитися за рухомі частини (важіль керування), а також у прикрасах, краватці чи шарфі.

4.4 Транспортування приладу

Працювати слід тільки в рукавичках, щоб не травмуватися гострими та гарячими деталями приладу.

Не транспортуйте прилад з увімкнутим двигуном внутрішнього згорання. Перед транспортуванням вимкнуті двигун

внутрішнього згорання, дати ножем повністю зупинитися та вийняти штекер свічки запалювання.

Прилад можна транспортувати тільки з охолодженим двигуном внутрішнього згорання та порожнім паливним баком.

Використовуйте відповідні вантажні пристрої (вантажні платформи, підйомні пристрої).

Зафіксуйте прилад і його інші деталі (наприклад, кошик для трави) на вантажній платформі кріпильними засобами достатніх розмірів (ременями, канатами тощо).

Під час піднімання та перенесення уникайте контакту з ножем косарки.

Дотримуйтесь вказівок, наведених у розділі «Транспортування». Там описано, як підняти та кріпити прилад. (⇒ 12.)

Під час транспортування приладу дотримуйтесь регіональних приписів, зокрема тих, що стосуються безпеки завантаження та перевезення предметів на вантажній платформі.

4.5 Перед початком роботи

Обов'язково переконайтеся, що особи, які працюватимуть із приладом, ознайомилися з Посібником із експлуатації.

Перед введенням приладу в експлуатацію перевірте паливну систему на герметичність, особливо видимі деталі, як-от бак, кришку бака, з'єднання шланга. У разі негерметичності чи пошкодження не запускайте двигун внутрішнього згорання. **Небезпека займання!**

Перед введенням в експлуатацію прилад дозволяється ремонтувати фахівцеві сервісної служби.

Дотримуйтеся встановлених місцевими органами влади вимог щодо часу експлуатації садових приладів із двигуном внутрішнього згорання.

Перед косінням уважно огляньте ділянку і винесіть із неї каміння, палиці, дріт, кістки та інші сторонні предмети, які прилад може підкидати вгору.

Перешкоди (наприклад, пеньки, коріння) легко не помітити у високій траві.

Тому перед роботою з приладом позначте на ділянці газону всі приховані об'єкти (перешкоди), які не можна прибрати.

Перед початком роботи з приладом обов'язково замінити будь-які дефектні, пошкоджені та зношені частини. Зношені або пошкоджені надписи з попередженнями на корпусі приладу необхідно міняти. Усі необхідні наклейки та запасні частини можна придбати в офіційних дилерів компанії VIKING.

Прилад можна використовувати тільки в належному технічному стані. Перед кожним введенням в експлуатацію виконуйте описані нижче перевірки.

- Перевірте, чи належним чином зібрано прилад.
- Перевірте, чи в робочому стані ріжучий інструмент і весь ріжучий блок (ніж косарки, кріпильні елементи, кожух косильного робочого органу). Особливо уважно слід перевіряти, чи надійно їх установлено, чи не мають вони ознак пошкодження або зносу (щербин або тріщин). (⇒ 11.5)

- Перевірте, чи кришка бака прикручена належним чином.
- Перевірте, чи бак і складові паливопроводу (а також кришка баку) у бездоганному стані.
- Перевірте, чи захисні механізми (наприклад, ручка зупинки двигуна, клапан викидача, корпус, ручка керування, захисна сітка) перебувають у бездоганному стані та відповідно функціонують.
- Перевірте, чи не пошкоджений і чи повністю встановлений кошик для трави; пошкоджений кошик для трави використовувати не можна.
- Перевірте, чи гвинт мастила закручено належним чином.

За потреби виконайте всі інші необхідні роботи або зверніться до сервісної служби. Компанія VIKING рекомендує звертатися до офіційних дилерів VIKING.

4.6 Під час роботи

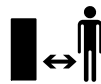

Не використовуйте прилад, якщо поблизу знаходяться інші люди (особливо діти) або тварини.

Заборонено знімати та змінювати встановлені на приладі вимикачі й захисні механізми. Зокрема, ніколи не фіксуйте ручку зупинки двигуна на привідному важелі (наприклад, прив'язуванням).



Увага! Небезпека травмування!

Ніколи не наближайте ноги й руки до рухомих деталей. Не

торкайтеся ножа, коли він обертається. Тримайтеся на безпечній відстані від отвору викидача.

Завжди дотримуйтеся безпечної відстані, заданої ручкою керування. Ручка керування має завжди бути правильно встановлена. Її конструкцію не можна змінювати. Ніколи не працюйте з приладом зі складеною ручкою керування.

Ніколи не закріплюйте сторонні предмети на ручці керування (наприклад, робочий одяг).

Працюйте лише при денному світлі або при доброму штучному освітленні.

Заборонено працювати з приладом під дощем, у грозу та особливо при можливості ураження блискавкою.

На вологій поверхні зростає загроза травмування через зменшення стійкості приладу.

Будьте особливо обережні працюючи, щоб не підсковзнутись. Якщо це можливо, не використовуйте прилад на вологій поверхні.

Вихлопні гази:



Отруєння небезпечно для життя!

При нудоті, головних болях, порушенні зору (наприклад, звуження поля зору), слуху, запамороченнях, послабленні концентрації роботи потрібно негайно припинити. Між іншим, ці симптоми можуть бути викликані високою концентрацією вихлопних газів.



Під час усієї роботи двигуна внутрішнього згорання прилад випускає отруйні вихлопні гази. Ці гази містять

отруйний окис вуглецю, газ без кольору та запаху, а також інші шкідливі речовини. Ніколи не використовуйте працюючий двигун внутрішнього згорання в зачиненому або погано провітрюваному приміщенні.

Запуск

Запускайте прилад обережно, дотримуючись порад із розділу «Введення приладу в експлуатацію». (⇒ 10.)

Пильнуйте, щоб ріжучий інструмент перебував на достатній відстані від ніг.

Забороняється перекидати прилад під час роботи двигуна.

Під час запуску ручки рушійного приводу пересунути неможливо.

Не запускайте двигун внутрішнього згорання, якщо викидний отвір або кошик для трави не закриті клапаном викидача.

Робота на схилах

Схили потрібно завжди обробляти в поперечному напрямку, а не в повздожньому.

Якщо користувач під час косіння в повздожньому напрямку втрапить контроль, він може потрапити під прилад, який працює.

Будьте особливо обережні, коли змінюєте напрямок руху на схилі.

Займайте надійне положення для роботи на схилах, не косіть на дуже крутих схилах.

З міркувань безпеки заборонено використовувати прилад на схилах із кутом нахилу понад 25° (46,6 %).

Небезпека травмування!

Кут нахилу у 25° відповідає вертикальному підйому на 46,6 см за 100 см горизонтальної поверхні.

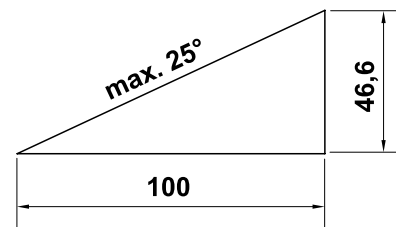

Щоб забезпечити достатнє змащування двигуна внутрішнього згорання, під час використання приладу необхідно дотримуватися додаткових вказівок із Посібника з експлуатації двигуна внутрішнього згорання, що постачається в комплекті.

Процес роботи



Стережіться травмування!

Ніколи не наближайте рук і ніг до частин, що обертаються.



Намагайтеся не перевіряти ніж під час експлуатації косарки. Не відкривайте клапан викидача та/або не знімайте кошик для трави, коли ніж косарки працює. Стережіться поранення ножем, який обертається.

Ведіть прилад повільно. Ніколи не біжіть. При швидкому переміщенні приладу зростає небезпека поранення у випадку спотикання, ковзання тощо.

Будьте особливо пильні, повертаючи прилад або підтягаючи його до себе.

Не спіткніться!

З особливою обережністю використовуйте прилад під час роботи на схилах і краях ділянки, поблизу ям і

дамб. Особливо стежте за тим, щоб не надто наблизитися до цих небезпечних місць.

Розміщені в луговому дерені об'єкти (оприскувачі для газонів, стовпці, водяні крани, фундаменти, електропроводку тощо) слід оминати. Ніколи не переїжджайте такі сторонні об'єкти.



STOP

Обережно! Ріжучий інструмент продовжує обертатись протягом декількох секунд після вимкнення приладу.

Вимкніть двигун внутрішнього згорання, дайте насадці повністю зупинитися та витягніть штекер свічки запалювання в описаних нижче випадках.

- Якщо прилад залишається без нагляду.
- Перед заливанням пального. Заливайте пальне тільки тоді, коли двигун внутрішнього згорання охолов.
Небезпека загорання!
- Перед розмиканням блокувань або чищенням викидного отвору.
- Перш ніж піднімати й переносити прилад.
- Перш ніж транспортувати прилад.
- Перед маніпуляціями з ножем косарки.
- Перш ніж перевіряти, чистити прилад або виконувати з ним інші дії (наприклад, складати ручку керування).
- Якщо косарка наштовхнулася на сторонній предмет або почала сильно вібрувати. У цьому випадку перевірте прилад, особливо ріжучий блок (ніж, ножовий вал, кріплення

ножа), на наявність пошкоджень і, перш ніж знову запустити двигун і почати роботу із приладом, зверніться до фахівців для проведення необхідного ремонту.



Небезпека травмування!

Сильна вібрація зазвичай указує на наявність пошкоджень. Заборонено користуватися косаркою з пошкодженим або погнутих колінчастим валом чи ножем косарки. Якщо вам бракує необхідних знань, зверніться для проведення необхідного ремонту до фахівців. Компанія VIKING рекомендує сервісну службу VIKING.

Вимкніть двигун внутрішнього згорання в описаних нижче випадках.

- Якщо прилад необхідно перемістити від і до поверхні, яку потрібно обробити.
- Перш ніж переміщати прилад по поверхні, де не росте трава.
- Перед відкриванням клапана викидача або зняттям кошика для трави.
- Якщо прилад потрібно перевести в положення для транспортування.
- Перед регулюванням висоти зрізання.

4.7 Техобслуговування і ремонт

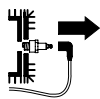

Перед початком робіт з чищення, установки, ремонту та техобслуговування встановіть прилад на надійній рівній поверхні, поставте гальма для

стоянки, зупиніть двигун внутрішнього згорання, дайте йому охолонути, вийміть наконечник свічки.



Небезпека травмування ножем косарки!

Потягніть трос для запуску двигуна, і насадка почне обертатися. Витягуючи трос для запуску двигуна, завжди дотримуйтеся достатньої відстані між ножем косарки та тілом, зокрема руками й ногами.

Дати приладу охолонути, якщо ви збираєтесь проводити роботи в області двигуна внутрішнього згорання, випускного колектора чи глушника. Його температура може досягати 80° C і більше. **Небезпека отримання опіків!**

Прямий контакт з мастилом може бути небезпечним. Крім того, не можна проливати мастило. VIKING рекомендує для заливання мастила чи заміни його звертатися до фахівців VIKING.

Чищення

Уважно чистити увесь прилад після застосування. (⇒ 11.2)

Залишки трави зніміть за допомогою дерев'яної палички. Чистьте нижню частину косарки за допомогою щітки з водою.

Перш ніж поставити прилад в положення для чищення, спорожніть паливний бак (наприклад, працюйте, доки пальне не закінчиться).

Не користуйтеся при чищенні прилада мийниками з високим тиском води та не мийте прилад під струменем води (наприклад, зі садового шлангу) Не використовуйте активні очисні засоби. Вони можуть пошкодити

пластик і метал, а відтак можуть завадити безпечній роботі приладу VIKING.

Щоб зменшити ризик пожежі, слідкуйте за тим, щоб у зону охолоджувальних отворів, ребра охолодження або вихлопної труби не потрапляли трава, солома, мох, листя чи жир.

Технічне обслуговування

Дозволяється виконувати лише такі роботи з технічного обслуговування, про які йдеться в посібнику з експлуатації, усі інші роботи мають проводитись тільки працівникам сервісних центрів.

Якщо Вам не вистачає необхідної інформації та допоміжних засобів, це все **завжди** можна отримати у працівника сервісного центру.

Для технічного обслуговування і ремонту приладів компанія VIKING рекомендує звертатись до спеціалізованих сервісних закладів VIKING.

Спеціалісти сервісної служби компанії VIKING регулярно проходять навчання та отримують технічний інструктаж.

Застосовуйте лише інструменти, супутні прилади чи обладнання, допущені компанією VIKING до використання з цим приладом. Інакше існує загроза нещасних випадків, які можуть призвести до поранень і пошкодження приладу. Якщо у Вас виникли питання, обов'язково звертайтеся до фахівця.

Оригінальні інструменти, навісне приладдя VIKING та запасні частини за своїми властивостями оптимально підходять для приладу та вимог користувача. Оригінальні запчастини VIKING можна визначити за номером

запчастини, написом VIKING і маркуванням на запчастинах компанії VIKING (за потреби). На запчастинах малого розміру може бути присутній лише знак маркування.

З міркувань безпеки потрібно регулярно перевіряти паливопровідні частини приладу (бензиновий шланг, бензокран, бензобак, кришку бензобака, отвори з'єднання і т.д.) на наявність пошкоджень і герметичність. Виявивши ушкодження, необхідно звернутися до фахівця для замінення.

Утримуйте попереджувальні та вказівні наклейки чистими, щоб їх можна було прочитати. Пошкоджені або загублені наклейки слід замінювати новими оригінальними наклейками від місцевого сервісного центру VIKING. Якщо частину потрібно замінити новою, слідкуйте за тим, щоб нова деталь мала точно таку ж наклейку.

Роботи з ножом косарки можна проводити лише у цупких робочих рукавицях та з надзвичайною обережністю.

Для підтримання приладу в робочому стані міцно закручуйте всі гайки, болти та гвинти, особливо гвинт кріплення ножа.

Регулярно перевіряйте весь прилад і кошик для трави, особливо перед зберіганням (наприклад, зимовим періодом), на наявність зносу та пошкоджень. З огляду на техніку безпеки відразу міняйте зношені чи пошкоджені деталі, щоб пристрій завжди був у надійному робочому стані.

Ніколи не змінюйте базових параметрів налаштувань двигуна внутрішнього згорання та не перевищуйте номінальної швидкості обертання.

Зняті для проведення технічного обслуговування конструктивні елементи й захисні механізми необхідно негайно встановити відповідно до чинних вимог.

4.8 Зберігання при довгих перервах у роботі

Дочекайтесь охолодження двигуна внутрішнього згорання перед тим, як поставити прилад у закрите приміщення.

Зберігати прилад з пустим баком та запас палива потрібно у приміщенні, що закривається та добре вентилується.

Переконайтеся щодо захищеності приладу від некомпетентних осіб (наприклад, дітей)

Якщо необхідно спорожнити бак, зокрема для зберігання перед зимовою перервою, робіть це на відкритому повітрі (наприклад, можна працювати, доки не закінчиться пальне).

Дбайливо очистіть прилад перед збереженням (наприклад, зимова пауза)

Зберігати прилад з витягнутим наконечником свічки.

Зберігайте прилад у технічно безпечному стані.

Дочекайтесь повного охолодження приладу перед тим, як його накрити.

4.9 Утилізація

Такі відходи як старий бензин чи пальне, використане мастило, фільтри, акумулятори й інші схожі швидкозношувані деталі можуть

наносити шкоду людині, тваринам та довкіллю, тому їх необхідно утилізувати за всіма відповідними правилами.

Зверніться до центру утилізації або сервісного центру, щоб дізнатися, як правильно утилізувати відходи. Компанія VIKING рекомендує звертатися до офіційних дилерів VIKING.

Подбайте про професійну утилізацію приладу, що вийшов з ладу. Перед утилізацією розберіть пристрій. Щоб уникнути нещасних випадків, зніміть кабель запалювання, злийте пальне з бака й видаліть мастило.

Небезпека травмування ножем косарки!

Ніколи не залишайте без нагляду косарку, термін служби якої минув. Подбайте про те, щоб старий прилад, а особливо ножі, не знайшли діти.

5. Опис позначень



Увага!

Перед вмиканням приладу прочитайте посібник з експлуатації.



Стережіться травм!

Не допускайте сторонніх осіб у небезпечну зону.

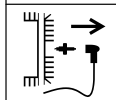
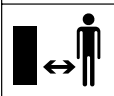

Небезпека травмування!

Перед виконанням будь-яких робіт на ріжучому інструменті, технічним обслуговуванням і чищенням витягніть штекер свічки запалювання.



Стережіться травм!

Не наближайте руки й ступні до ножів!

Ріжучий інструмент продовжує обертатися протягом кількох секунд після вимкнення (гальмування двигуна внутрішнього згорання/гальмування ножа).

МВ 248 T, МВ 253 T:



Увімкніть рушійний привід.



Запустіть двигун внутрішнього згорання.

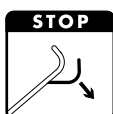

Зупиніть двигун внутрішнього згорання.

6. Комплект постачання

№	Назва	К-сть
A	Базовий прилад	1

№	Назва	К-сть
B	Верхня частина кошика-уловлювача	1
C	Нижня частина кошика-уловлювача	1
D	Барашковий гвинт	2
E	Гвинт із напівпотайною головкою	2
F	Блок для тросика	1
	Посібник з експлуатації	1
	Посібник з експлуатації двигуна внутрішнього згорання	1

7. Підготовка приладу до експлуатації

7.1 Загальні відомості



Небезпека травмування

Дотримуйтеся відповідних правил, наведених у розділі «Техніка безпеки». (⇒ 4.)

- Для виконання всіх описаних робіт надійно встановіть прилад на рівній і твердій горизонтальній поверхні.

7.2 Монтаж ручки керування



Небезпека затискання!

Під час вкручення обох барашкових гвинтів (D) тримайте верхню частину ручки керування (1) однією рукою в найвищому положенні.

- Вставте гвинт із напівпотайною головкою (E) у блок для тросика (F).

- Навісьте блок для тросика (F) на тросик автоматичного вимкнення двигуна (2).
- **MB 248 T, MB 253 T**
Навісьте блок для тросика (F) ще й на тросик рушійного приводу (3).
- Верхню частину ручки керування (1) тримайте, як зображено на малюнку, над нижньою частиною (4).
- Гвинт із напівпотайною головкою (E) (зліва з блоком для тросика (F), справа без нього) вставте зсередини у свердловину та закрутіть барашковими гвинтами (D).

7.3 Навішування та знімання троса для запуску двигуна



Навішування

- Витягніть штекер свічки запалювання з двигуна внутрішнього згорання.
- Ручку зупинки двигуна (1) підтягніть до ручки керування та тримайте.
- Повільно витягніть трос для запуску двигуна (2) та навісьте його у відповідному блоці (3).
- Повільно відпустіть трос для запуску двигуна (2) та ручку зупинки двигуна (1).
- Вставте штекер свічки запалювання.

Знімання

- Витягніть штекер свічки запалювання з двигуна внутрішнього згорання.
- Ручку зупинки двигуна (1) підтягніть до ручки керування та тримайте.
- Повільно витягніть трос для запуску двигуна (2) та зніміть його з відповідного блока (3).

- Повільно відпустіть трос для запуску двигуна (2), щоб він змотався, і відпустіть ручку зупинки двигуна (1).
- Вставте штекер свічки запалювання.

7.4 Складання верхньої частини ручки керування



Для компактного транспортування та зберігання верхню частину ручки керування (1) можна скласти.



Небезпека травмування!

Перед складанням зупиніть двигун внутрішнього згорання та витягніть штекер свічки запалювання.

Заборонено навантажувати верхню частину ручки керування (1) додатковою вагою (наприклад, робочим одягом).

Небезпека затискання!

Якщо ослабити обидва барашкові гвинти (3), верхня частина ручки керування (1) може скластися сама. Тому перед ослабленням барашкових гвинтів (3) міцно тримайте верхню частину ручки керування (1) в найвищому положенні.

- Зніміть трос для запуску двигуна. (⇒ 7.3)
- Ослабте барашковий гвинт (3) з обох сторін (викручуйте проти годинникової стрілки).
- Повільно складіть верхню частину ручки керування (1) вперед.

7.5 Збирання кошика для трави



- Верхню частину кошика-уловлювача (B) встановіть на нижню частину (C).
- Перевірте правильність розташування: накладки (1) мають бути точно над свердловинами (2). Усі накладки (1) та фіксатори (3) мають бути всередині. Верхню частину кошика-уловлювача (B) потрібно встановити ззовні на нижню частину (C).
- Установіть накладки (1), злегка натиснувши ззовні, в отвори (2) на нижній частині кошика-уловлювача.

7.6 Навішування та зняття кошика для трави



Небезпека травмування!

Перед навішуванням і зніманням кошика для трави необхідно вимкнути двигун внутрішнього згорання.

Навішування

- Відкрийте й тримайте клапан викидача (1).
- Щоб навісити кошик для трави (2), вставте фіксатори (3) у заглиблення (4) на задній стороні приладу. Переконайтеся, що клапан (5) правильно закритий.
- Відпустіть клапан викидача (1).

Знімання

- Відкрийте й тримайте клапан викидача (1).

- Підніміть кошик для трави (2) і зніміть його в напрямку назад.
- Повільно закрийте клапан викидача (1).

7.7 Центральний механізм настройки висоти зрізу



Небезпека травмування!

Перед налаштуванням висоти зрізання зупиніть двигун внутрішнього згорання.

Передбачена можливість встановлення 7 різних значень висоти зрізання – від **25 мм** до **75 мм**.

Ступінь 1:
найнижча висота зрізання

Ступінь 7:
найвища висота зрізання

- Однією рукою потягніть важіль налаштування висоти зрізання (1) до заднього колеса (2) та утримуйте його.
- Установіть важіль налаштування висоти зрізання (1) в потрібне положення.
- Повільно відпустіть важіль налаштування висоти зрізання (1) та зафіксуйте його.

7.8 Пальне та моторне мастило



Небезпека травмування!

Дотримуйтесь вказівок-попереджень, наведених у розділі «Техніка безпеки». (⇒ 4.)



Уникайте пошкодження приладу!

Перед першим запуском приладу необхідно залити моторне мастило (див. Посібник з експлуатації двигуна внутрішнього згорання). Для заливання моторного мастила компанія VIKING рекомендує використовувати відповідний допоміжний засіб (наприклад, лійку). Допоміжний засіб для заливання не входить у комплект постачання приладу.

Моторне мастило

Відомості про тип і кількість моторного мастила див. у Посібнику з експлуатації двигуна внутрішнього згорання.

Регулярно перевіряйте рівень моторного мастила (див. Посібник з експлуатації двигуна внутрішнього згорання). Слід уникати зависокого та заниженого рівня мастила.

Пальне

Рекомендація: використовуйте свіже фірмове пальне.

Відомості про якість пального (октанове число) див. у Посібнику з експлуатації двигуна внутрішнього згорання.

– Неетилований бензин

Для заливання пального використовуйте лійку (не входить у комплект постачання).



8. Захисні механізми

Прилад оснащено багатьма запобіжними механізмами для безпечного користування та захисту від неправильного використання.



Небезпека травмування!

Якщо виявлено несправність запобіжного механізму, приладом користуватися не можна. Зверніться до працівника сервісного центру. Компанія VIKING рекомендує звертатися до сервісної служби VIKING.

8.1 Захисні механізми

Косарка оснащена захисними механізмами, які запобігають ненавмисному контакту з ножом косарки та матеріалом різання, який викидається.

До них належать корпус, клапан викидача, кошик для трави й правильно встановлена ручка керування.

8.2 Ручка зупинки двигуна

Косарку оснащено пристроєм для автоматичного вимкнення двигуна.

У режимі роботи відпускання ручки зупинки двигуна зупиняє двигун внутрішнього згорання.

Двигун внутрішнього згорання та ніж повністю зупиняються через 3 секунди.



Стережіться травм!

Якщо обертання ножа за інерцією триваліше, припиніть експлуатацію приладу й зверніться до фахівців сервісної служби.

Вимірювання часу роботи за інерцією

Після запуску двигуна внутрішнього згорання ніж починає обертатися й виникає шум від повітряного потоку. Робота за інерцією триває, поки чутно шум повітряного потоку після зупинення двигуна внутрішнього згорання. Час роботи за інерцією можна виміряти за допомогою секундоміра.

9. Вказівки щодо роботи

Щоб трава на газоні була гарна та густа:

- завжди рухайтесь з невеликою швидкістю;
- часто й низько викошуйте газон;
- у гарячому й сухому кліматі не викошуйте газон надто коротко, бо сонце випалить траву й зробить газон непривабливим;
- працюйте з гострим ножем, а для цього регулярно його підточуйте (у сервісному центрі);
- правильно вибирайте напрямок різання.

10. Введення приладу в експлуатацію

10.1 Запуск двигуна внутрішнього згорання



Уникайте пошкодження приладу!

Не запускайте двигун у високій траві та коли встановлено найменшу висоту зрізання. Це створює додаткові труднощі при запуску.

Після запуску двигун внутрішнього згорання працює відповідно до налаштування фіксованого числа обертів двигуна, завжди з оптимальною робочою швидкістю обертання.

Запуск при холодному двигуні внутрішнього згорання

- **Тільки в моделях MB 248, MB 248 T:** тричі натисніть на пристрій для заповнення карбюратора бензином (1).
- Ручку зупинки двигуна (2) підтягніть до ручки керування та тримайте.
- Повільно потягніть трос для запуску двигуна (3) до упору. Далі сильно й швидко витягніть його на відстань руки. Повільно відпустіть трос для запуску двигуна (3), щоб він правильно змотався. Повторюйте цю процедуру, доки двигун внутрішнього згорання не запуститься.

Запуск при теплому двигуні внутрішнього згорання



Уникайте пошкодження приладу!

При теплому двигуні внутрішнього згорання більше не натискайте на пристрій для заповнення карбюратора бензином.

Зверніть увагу, що за дуже низьких температур двигун внутрішнього згорання може швидко охолонути.

- Процес запуску такий самий, що й при холодному двигуні внутрішнього згорання.

Тільки в моделях MB 248, MB 248 T:

натискати на пристрій для заповнення карбюратора бензином (1) не потрібно.

10.2 Зупинення двигуна внутрішнього згорання



Щоб зупинити двигун внутрішнього згорання, відпустіть ручку зупинки двигуна (15). Двигун внутрішнього згорання та ніж косарки повністю зупиняться за короткий час гальмування.

10.3 Ручка рушійного приводу (MB 248 T, MB 253 T)



Увімкнення рушійного приводу

- Запустіть двигун внутрішнього згорання. (⇒ 10.1)

- Ручку рушійного приводу (1) підтягніть до ручки керування та тримайте.
Рушійний привід вмикається, і косарка рухається вперед.

Вимкнення рушійного приводу

- Відпустіть ручку рушійного приводу (1). Рушійний привід вимикається, і косарка зупиняється. Двигун внутрішнього згорання продовжує працювати.

11.4 Індикатор рівня заповнення



На верхній частині кошика-уловлювача встановлено індикатор рівня заповнення (1).

Струмінь повітря, який виникає в результаті обертального руху ножа і забезпечує заповнення кошика для трави, піднімає індикатор рівня заповнення (2):
кошик для трави наповнюється скошеним матеріалом.

Коли кошик для трави заповнюється травою, струмінь повітря послаблюється, а індикатор рівня заповнення опускається (3):

- спорожніть наповнений кошик для трави (⇒ 10.5).

11.5 Спорожнення кошика для трави



Небезпека травмування!
З міркувань безпеки перед зніманням кошика для трави необхідно зупинити двигун внутрішнього згорання.

- Зніміть кошик для трави. (⇒ 7.6)
- Візьміть кошик для трави за ручки (1, 2) та спорожніть його від матеріалу різання.
- Переконайтеся, що клапан (3) правильно закритий. Навісьте кошик для трави. (⇒ 7.6)

11. Обслуговування

11.1 Загальні відомості



Небезпека травмування!

Дотримуйтеся відповідних правил, наведених у розділі «Техніка безпеки» (⇒ 4.).

Щорічне технічне обслуговування від фахівців сервісної служби

Один раз на рік косарку повинен перевіряти спеціаліст. Компанія VIKING рекомендує звертатися до офіційних дилерів VIKING.

11.2 Чищення приладу



Періодичність технічного обслуговування:

після кожного використання



Небезпека травмування!

Зупиніть двигун внутрішнього згорання та витягніть штекер свічки запалювання.
Перш ніж поставити прилад в положення для чищення, спорожніть паливний бак (працюйте, доки пальне не закінчиться).

Положення для чищення

- Виберіть висоту зрізання 1. (⇒ 7.7)
- Ослабте верхню частину ручки керування (1), викрутивши обидва барашкові гвинти (2).
- Відкрийте та тримайте клапан викидача.
- Опускайте прилад у положення для чищення, доки він сам не встановиться в це положення.

11.3 Двигун внутрішнього згорання

Періодичність технічного обслуговування

Див. Посібник з експлуатації двигуна внутрішнього згорання.

Загальні інструкції

Дотримуйтесь інструкцій з експлуатації та технічного обслуговування, наведених у Посібнику з експлуатації двигуна внутрішнього згорання.

Для подовження терміну служби двигуна особливо важливо завжди підтримувати достатній рівень мастила та регулярно замінювати фільтр мастила, а також повітряний фільтр.

Інформацію про моторне мастило, його кількість і періодичність заміни можна знайти в Посібнику з експлуатації двигуна внутрішнього згорання.

Для нормального охолодження двигуна внутрішнього згорання ребра охолодження мають завжди бути чистими.

11.4 Перевірка межі зносу ножа косарки



Небезпека травмування!

Дотримуйтеся відповідних правил, наведених у розділі «Техніка безпеки». (⇒ 4.)

Періодичність технічного обслуговування

Перед кожним використанням.



Небезпека травмування!

Зношений ніж косарки може відламатися та спричинити тяжкі травми. Тому слід завжди дотримуватися технічних вимог щодо обслуговування ножа. Знос ножа косарки безпосередньо залежить від місця та тривалості його експлуатації. Якщо прилад використовується на піщаному ґрунті або в умовах сухості, навантаження на ніж косарки збільшується й він зношується набагато швидше.

Перевірка

Перед кожною перевіркою ретельно почистьте ніж косарки (1).

- Установіть прилад у положення для чищення. (⇒ 11.2)

Товщина ножа косарки

У кожному місці товщина ножа косарки (А) має становити принаймні **2 мм**. Найважливіші місця позначені на малюнку. (Перевірте за допомогою штангенциркуля).

Межі зносу ріжучого інструменту

Під час заточування леза можна заточити щонайбільше на **5 мм** – відрізок (В). Для перевірки прикладіть лінійку (2) до переднього краю ножа (3) та перевірте ступінь зносу.

11.5 Догляд за ножем косарки



Небезпека травмування!

Дотримуйтеся відповідних правил, наведених у розділі «Техніка безпеки». (⇒ 4.)
Рекомендовано доручити заточування косарки фахівцям із сервісної служби.

Демонтаж ножа косарки

Під час демонтажу використовуйте дерев'яну підставку (1) (прибл. 60 x 60 мм) для фіксації ножа косарки (2).

- Ослабте та викрутіть гвинт кріплення ножа (3). Зніміть гвинт кріплення ножа (3), шайбу (4) та ніж косарки (2).

Заточування ножа косарки



Небезпека травмування!

Заточувати ножі необхідно в захисних окулярах і рукавицях.

- Під час заточування охолоджуйте ножі косарки, наприклад, водою. Не слід допускати, щоб поверхня ножа набула синюватого кольору, оскільки це скоротить термін його служби.
- Щоб запобігти вібрації через дисбаланс, заточуйте ніж косарки рівномірно.
- Слід дотримуватися кута заточування **30°**.

- Під час заточування слідкуйте за межею зносу.



Небезпека травмування!

Якщо є видимі щербини, тріщини, або досягнуто межі зносу, ніж необхідно замінити. (⇒ 11.4).

Монтаж ножа косарки

Під час монтажу використовуйте дерев'яну підставку (1) для фіксації ножа косарки (2).



Накладки на нижній частині ножа косарки запобігають неправильному монтажу.

- Гвинт кріплення ножа (3) слід змастити **локтайтом 243**.
- Монтуйте ніж косарки (2), спрямувавши загнуті краї вгору, на втулку ножа (5).
- Насадіть захисну шайбу (4) та закрутіть гвинтом кріплення ножа (3) з обертальним моментом **60 - 65 нм**.



Небезпека травмування!

Точно витримуйте вказаний момент затягування гвинта кріплення ножа. Захисну шайбу (4) потрібно міняти щоразу, коли встановлюються ножі. Гвинт кріплення ножа (3) потрібно міняти щоразу, коли міняється ніж.

11.6 Зберігання (зимовий період)

Ставлячи прилад на тривале зберігання (зимовий період), дотримуйтеся наведених нижче правил.

- Старанно почистьте всі зовнішні деталі приладу.

- Добре змажте рухомі компоненти приладу мастилом або жиром.
- Спорожніть бак і карбюратор (наприклад, працюйте, доки не скінчиться пальне).
- Викрутіть свічку запалювання (див. Посібник з експлуатації двигуна внутрішнього згорання) і залийте через отвір приблизно 3 см³ моторного мастила у двигун внутрішнього згорання. Прокрутіть двигун внутрішнього згорання без свічки запалювання (потягніть за трос для запуску двигуна).



Небезпека загоряння!

Через можливість загоряння тримайте штекер свічки запалювання подалі від отвору для неї.

- Вкрутіть свічку запалювання назад (див. Посібник з експлуатації двигуна внутрішнього згорання).
- Замініть мастило (див. Посібник з експлуатації двигуна внутрішнього згорання).
- Прилад слід зберігати в сухому закритому приміщенні з малим вмістом пилу. Переконайтеся, що до приладу не матимуть доступу діти.

12. Транспортування

12.1 Транспортування



Небезпека травмування!

Під час транспортування дотримуйтеся відповідних правил, наведених у розділі «Техніка безпеки». (⇒ 4.)
Переносити прилад самотужки не можна: необхідна допомога іншої людини. Переносьте прилад завжди у відповідному захисному одязі (захисному взутті та міцних рукавицях).
Перш ніж піднімати або транспортувати прилад, витягніть штекер свічки запалювання.

Піднімання або перенесення приладу

- Прилад слід піднімати або переносити виключно за точку тримання (1) та верхню частину ручки керування (2). Якщо верхню частину ручки керування складено, піднімайте або переносьте прилад за обидві нижні частини ручки керування (3) (див. малюнок **A**).

Транспортування приладу



Небезпека травмування!

Закріплюйте прилад тільки тоді, коли він стоїть на всіх чотирьох колесах. У цьому положенні ніж косарки добре зафіксований і моторне мастило або пальне не витечуть (див. малюнок **B**).

Під час транспортування приладу на вантажній платформі (причепі, авто тощо) захистіть її від сповзання відповідними кріпильними засобами. Троси й ремені слід закріплювати в таких точках приладу:

- переднє та заднє колеса;
- нижня частина ручки керування.

13. Зведення зносу до мінімуму та запобігання пошкодженням

Важлива інформація про догляд і технічне обслуговування для продукції типу

«Косарка на бензиновому двигуні»

Компанія VIKING не несе відповідальності за травмування людей і пошкодження матеріальних цінностей, спричинені в результаті недотримання наведених у посібнику з експлуатації вимог, в першу чергу, інструкцій з експлуатації і обслуговування, а також правил техніки безпеки, або застосування недозволеного навісного обладнання і запасних частин.

Будь ласка, дотримуйтеся наведених нижче інструкцій, щоб уникнути пошкоджень і надмірного зносу вашого приладу VIKING.

1. Швидкозношувані деталі

Окремі деталі приладів VIKING навіть за умови належної експлуатації підлягають природному зношуванню. Їх необхідно своєчасно замінювати відповідно до тривалості та способу використання.

Зокрема, до них належать:

- ніж;

- кошик для трави;
- клинчастий ремінь (MB 248 T, MB 253 T).

2. Дотримання вимог, наведених у цьому посібнику з експлуатації

Під час експлуатації, технічного обслуговування та зберігання приладів VIKING необхідно ретельно виконувати наведені в цьому посібнику вказівки. Відповідальність за всі пошкодження, які виникли в результаті недотримання інструкцій з техніки безпеки, експлуатації і техобслуговування, несе користувач.

Насамперед, ідеться про:

- зміни в конструкції приладу без дозволу компанії VIKING;
- використання не дозволених компанією VIKING експлуатаційних матеріалів (мастила, бензину й моторного мастила – див. вказівки виробника двигуна внутрішнього згорання);
- використання недозволеного, невідповідного або неякісного інструменту та приладдя;
- використання приладу не за призначенням;
- використання приладу у спортивних заходах та інших змаганнях;
- пошкодження приладу в результаті експлуатації з дефектними компонентами.

3. Технічне обслуговування

Усі роботи, перераховані в розділі «Обслуговування», повинні виконуватись регулярно.

Якщо користувач не в змозі виконати необхідні роботи самостійно, йому слід звернутися до спеціалізованого сервісного центру.

Для технічного обслуговування та ремонту приладів компанія VIKING рекомендує звертатися лише до офіційних дилерів VIKING.

Спеціалісти сервісної служби компанії VIKING регулярно проходять навчання та отримують технічний інструктаж.

У випадку невиконання робіт із техобслуговування можливі пошкодження приладу, відповідальність за які несе користувач.

Зокрема, ідеться про:

- корозію та інші пошкодження в результаті неправильного зберігання;
- пошкодження приладу через використання неякісних запчастин;
- пошкодження внаслідок несвоєчасного/недостатнього техобслуговування або виконання ремонту чи техобслуговування не в майстерні спеціалізованого сервісного центру.

14. Захист довкілля



Зрізану траву слід не викидати на сміття, а використовувати для удобрення компостом.

Упаковку, прилад і додаткове приладдя виготовлено з матеріалів, які підлягають переробці; їх слід належно утилізувати.

Екологічно правильна роздільна утилізація сприяє повторному використанню вторсировини. Тому, коли мине термін служби приладу, здайте його в пункт прийому вторсировини. Під час утилізації дотримуйтеся вказівок, наведених у розділі «Утилізація». (⇒ 4.9)

Зверніться до центру утилізації або сервісного центру, щоб дізнатися, як правильно утилізувати відходи.

15. Замінювані запчастини

Ніж косарки MB 248, MB 248 T

6350 702 0102

Ніж косарки MB 253, MB 253 T

6371 702 0102

Гвинт кріплення ножа

9008 319 9028

Захисна шайба

0000 702 6600



Елементи для кріплення ножа косарки (наприклад, гвинт кріплення ножа) слід замінювати під час заміни або монтажу ножа. Запасні частини можна придбати в офіційного дилера VIKING.

16. Декларація виробника про відповідність нормам ЄС

Ми,

компанія VIKING GmbH
Hans Peter Stihl-Straße 5
A 6336 Langkampfen/Kufstein

заявляємо, що прилад

«ручна косарка з двигуном внутрішнього згорання (МВ)»

Марка: VIKING
Тип: МВ 248.3
МВ 248.3 Т
Серійний ідентифікатор: 6350
Тип: МВ 253.1
МВ 253.1 Т
Серійний ідентифікатор: 6371

відповідає таким директивам ЄС:
97/68/ЄС, 2000/14/ЄС 2004/108/ЄС,
2006/42/ЄС

Прилад спроектовано відповідно до таких норм:
EN ISO 5395-1, EN ISO 5395-2

Застосований метод оцінки відповідності:
Додаток VIII (2000/14/ЄС)

Назва й адреса партнерської організації:

TÜV Rheinland LGA Products GmbH
Tillystraße 2
D-90431 Nürnberg

Складання та збереження технічної документації:
Sven Zimmermann
компанія VIKING GmbH

Рік випуску та серійний номер вказано на заводській табличці приладу.

МВ 248.3, МВ 248.3 Т

Вимірний рівень звукової потужності:
95,2 dB(A)

Гарантований рівень звукової потужності:
96 dB(A)

МВ 253.1, МВ 253.1 Т

Вимірний рівень звукової потужності:
97,0 dB(A)

Гарантований рівень звукової потужності:
98 dB(A)

Лангкампфен,
2015-01-02 (PPPP-ММ-ДД)

VIKING GmbH



Sven Zimmermann

Керівник відділу проектування

17. Технічні характеристики

МВ 248.3 / МВ 248.3 Т

Серійний ідентифікатор: 6350
Двигун внутрішнього згорання, конструкція: 4-тактний двигун внутрішнього згорання
Тип двигуна: В&S серія 450
Номинальна потужність при номінальній частоті обертання: 1,6 - 2900 кВт-об/хв
Робочий об'єм поршня: 125 см³
Паливний бак: 0,8 л

МВ 248.3 / МВ 248.3 Т

Вид ріжучого пристрою: Ножова траверса
Ширина різання: 46 см
Швидкість обертання ріжучого пристрою: 2900 об/хв
Частота обертів двигуна: 2900 об/хв
Відповідно до директиви 2000/14/ЄС: гарантований рівень звукової потужності, L_{WA} : 96 dB(A)
Відповідно до директиви 2006/42/ЄС: рівень гучності звуку на робочому місці, L_{pA} : 85 dB(A)
Небезпека K_{pA} : 1 dB(A)
Параметри вібрації вказано відповідно до EN 12096: вимірне значення a_{hw} : 4,85 м/с²
Небезпека K_{hw} : 2,43 м/с²
Вимірювання відповідно до стандарту 20643
Д/Ш/В: 155/52/106 см
Вага: 26/28 кг

МВ 253.1 / МВ 253.1 Т

Серійний ідентифікатор: 6371
Двигун внутрішнього згорання, конструкція: 4-тактний двигун внутрішнього згорання

MB 253.1 / MB 253.1 T

Тип двигуна:	B&S Series 625
Номінальна потужність при номінальній частоті обертання:	2,2 - 2800 кВт-об/хв
Робочий об'єм поршня:	150 см ³
Паливний бак:	0,8 л
Вид ріжучого пристрою:	Ножова траверса
Ширина різання:	51 см
Швидкість обертання ріжучого пристрою:	2800 об/хв
Частота обертів двигуна:	2800 об/хв
Відповідно до директиви 2000/14/ЕС: гарантований рівень звукової потужності, L _{WA} D	98 dB(A)
Відповідно до директиви 2006/42/ЕС: рівень гучності звуку на робочому місці, L _{PA}	85 dB(A)
Небезпека K _{PA}	2 dB(A)
Параметри вібрації вказано відповідно до EN 12096: виміряне значення a _{HW}	5,00 м/с ²
Небезпека K _{HW}	2,50 м/с ²
Вимірювання відповідно до стандарту 20643	
Д/Ш/В:	160/55/106 см
Вага:	27/29 кг

MB 248.3 / MB 248.3 T

MB 253.1 T / MB 253.1 T:

Захисні механізми:	Автоматичне вимкнення двигуна
Пусковий пристрій:	Трос для запуску двигуна
Момент затягування гвинта кріплення ножа:	60 - 65 нм
Привід задніх коліс (MB 248.3 T/ MB 253.1 T)	1 передача переднього ходу
Розміри передніх коліс:	180 мм
Розміри задніх коліс:	200 мм
Висота зрізання:	25 - 75 мм
Місткість кошика для трави:	55 л

18. Усунення несправностей

✂ Якщо потрібна сервісна служба, зверніться до офіційних дилерів VIKING.

📖 Див. посібник з експлуатації двигуна внутрішнього згорання.

Несправність

Не запускається двигун внутрішнього згорання.

Можлива причина

- Ручку зупинки двигуна не задіяно.
- Немає пального в баку, забився паливопровід.
- Погане, забруднене або старе пальне в баку.
- Забився повітряний фільтр.

- Витягнуто штекер свічки запалювання, провід запалювання погано прикріплено до штекера.
- Обгорів ізолятор свічки запалювання, або пошкоджена сама свічка; неправильна відстань між електродами.
- Не задіяно пристрій для заповнення карбюратора бензином (MB 248, MB 248 T).

Усунення

- Ручку зупинки двигуна підтягніть до ручки керування та тримайте. (⇒ 10.1)
- Долейте пального; прочистьте паливопровід. ✂
- Завжди використовуйте свіже фірмове паливо, неетилований бензин; почистьте карбюратор. ✂
- Прочистьте повітряний фільтр. ✂
- Вставте штекер свічки запалювання, перевірте з'єднання між проводом запалювання й штекером. ✂
- Прочистьте або замініть свічку запалювання, відрегулюйте відстань між електродами. ✂
- Перед запуском приладу тричі натисніть на пристрій для заповнення карбюратора бензином. (⇒ 10.1)

Несправність

Двигун внутрішнього згорання важко запускається, або його потужність через деякий час зменшується.

Можлива причина

- Забився корпус косарки.
- Висота зрізання замала або швидкість руху завелика для встановленої висоти зрізання.
- У бак для пального або карбюратор потрапила вода; забився карбюратор.

- Засміївся бак для пального.
- Забився повітряний фільтр.
- Обгорів ізолятор свічки запалювання.

Усунення

- Почистьте корпус косарки (вийміть штекер свічки запалювання!). (⇒ 11.2)
- Установіть більшу висоту зрізання або зменште швидкість руху. (⇒ 7.7)
- Спорожніть бак для пального, почистьте паливопровід і карбюратор. ✘
- Почистьте бак для пального. ✘
- Почистьте повітряний фільтр. ✘
- Почистьте свічку запалювання. ✘

Несправність

Двигун внутрішнього згорання дуже нагрівається.

Можлива причина

- Низький рівень мастила у двигуні внутрішнього згорання.
- Забруднилися ребра охолодження.

Усунення

- Замініть моторне мастило. (⇒ 7.8)
- Почистьте ребра охолодження. (⇒ 11.2)

Несправність

Прилад сильно вібрує під час роботи.

Можлива причина

- Ріжучий блок пошкоджений.
- Ослабло кріплення двигуна внутрішнього згорання.

Усунення

- Перевірте й за потреби відремонтуйте ніж косарки, ножовий вал і кріплення ножа (гвинт кріплення ножа та захисну шайбу). ✘

- Затягніть гвинти кріплення двигуна внутрішнього згорання. ✘

Несправність

Неохайний зріз, газон після скошування жовкне.

Можлива причина

- Ніж косарки тупий або зношений.

Усунення

- Наточіть або замініть ніж косарки (⇒ 11.4), (⇒ 11.5), ✘

19. План технічного обслуговування

19.1 Підтвердження

<p>Модель: _____</p> <p>Серійний номер:</p> <p><input type="text"/> <input type="text"/> <input type="text"/> <input type="text"/> <input type="text"/> <input type="text"/> <input type="text"/> <input type="text"/> <input type="text"/> <input type="text"/></p> <p>Дата: <input type="text"/> <input type="text"/> <input type="text"/> <input type="text"/> <input type="text"/> <input type="text"/> <input type="text"/> <input type="text"/></p> <div style="text-align: center;">  </div> <p>Наступне обслуговування</p> <p>Дата: <input type="text"/> <input type="text"/> <input type="text"/> <input type="text"/> <input type="text"/> <input type="text"/> <input type="text"/> <input type="text"/></p>

19.2 Підтвердження про надання технічного обслуговування



Під час технічного обслуговування надайте цей посібник з експлуатації офіційному дилеру компанії VIKING. На задалегідь надрукованих полях він робить запис про проведення технічного обслуговування.

 Дата проведеного обслуговування

 Дата наступного обслуговування

Lugupeetud klient

Täname teid, et valisite VIKINGi kvaliteettoote.

See toode on valmistatud kaasaegseimate tootmismeetoditega ja kõiki kvaliteedinõudeid järgides, sest meie eesmärk on saavutatud alles siis, kui teie olete seadmega rahul.

Kui teil on seadme kohta küsimusi, pöörduge palun müügiesindusse või otse meie turustusfirmasse.

Rohkelt rõõmu VIKINGi seadme kasutamisel soovib teile



Dr. Peter Pretzsch

tegevjuht

1. Sisukord

Selles kasutusjuhendis	273
Üldine teave	273
Juhised selle kasutusjuhendi lugemiseks	274
Seadme kirjeldus	274
Ohutusnõuded	274
Üldine teave	274
Tankimine – bensiini käitlemine	275
Riietus ja varustus	276
Seadme transport	276
Enne töötamist	276
Töötamise ajal	277
Hooldus ja remont	278
Hoiulepanek pikemate tööpauside korral	279
Jäätmekäitlus	280
Sümbolite kirjeldus	280
Tarnekomplekt	280
Seadme töökorda seadmine	280
Üldine teave	280
Juhtraua paigaldamine	281
Starteri trossi paigaldamine ja eemaldamine	281
Juhtraua ülemise osa ümberkeeramine	281
Murukogumiskorvi kokkupanemine	281
Murukogumiskorvi eemaldamine ja külgepanemine	281
Keskne niitmiskõrguse reguleerimine	282
Kütus ja mootoriõli	282
Turvaseadised	282
Kaitseadised	282
Mootori pidurduskäepide	282

Juhised töötamiseks	282
Seadme käivitamine	283
Sisepõlemismootori käivitamine	283
Sisepõlemismootori seiskamine	283
Veojami hoob (MB 248 T, MB 253 T)	283
Täitumuse näidik	283
Murukogumiskorvi tühjendamine	283
Hooldus	283
Üldine teave	283
Seadme puhastamine	284
Sisepõlemismootor	284
Niitmistera kulumispiiri kontrollimine	284
Niitmistera hooldus	284
Hoiulepanek (talvepaus)	285
Transport	285
Transport	285
Kulumise minimeerimine ja kahjude vältimine	285
Keskonnakaitse	286
Tavalised varuosad	286
Tootja CE-vastavusdeklaratsioon	286
Tehnilised andmed	287
Tõrkeotsing	288
Teenindusplaan	289
Üleandmise kinnitus	289
Teeninduse kinnitus	289

2. Selles kasutusjuhendis

2.1 Üldine teave

See kasutusjuhend on tootja **originaalkasutusjuhend** EÜ direktiivi 2006/42/EC mõistes.

Ettevõtte VIKING arendab pidevalt oma tootevalikut; seepärast jätame endale õiguse muuta tarnekomplektide kuju, tehnikat ja varustust. Sellest tulenevalt ei ole selle brošüüri andmete ja jooniste alusel õigust esitada nõudeid.

See kasutusjuhend on autoriõigusega kaitstud. Kõik õigused kaitstud, eelkõige paljundamise, tõlkimise ja elektroonilistes süsteemides töötlemise õigus.

2.2 Juhised selle kasutusjuhendi lugemiseks

Pildid ja tekstid kirjeldavad kindlaid käsitsusvõtteid.

Selles kasutusjuhendis selgitatakse kõiki seadmel paiknevaid piltsümboliteid.

Vaatesuund

Vaatesuund „**vasaku**” ja „**parema**” kasutamisel kasutusjuhendis: kasutaja seisab seadme taga ja vaatab sõidusuunas ettepoole.

Viide peatükile

Lisaselgitusteks viitavad nooled vastavale peatükile ja alapeatükile. Siin on näide, kuidas viidatakse peatükile: (⇒ 4.)

Tekstilõikude märgistamine

Kirjeldatud juhised võivad olla märgistatud nii, nagu on kujutatud alljärgnevates näidetes.

Käsitsusvõtted, mis nõuavad kasutaja sekkumist:

- keerake polt (1) kruvikeeraja abil välja, vajutage hooba (2) ...

Üldised loendid:

- toote kasutamine spordiüritustel või võistlustel

Eriti tähtsad tekstid

Eriti tähtsad tekstilõigud on tähistatud allpool kirjeldatud sümbolitega, et neid kasutusjuhendis eraldi esile tõsta.



Oht!

Õnnetuste ja raskete kehavigastuste oht inimestele. Nõutakse või keelatakse teatud kindlat käitumisviisi.



Hoiatus

Inimeste vigastamise oht! Teatud käitumine väldib võimalikke või tõenäolisi vigastusi.



Ettevaatust!

Kergeid vigastusi või materiaalselt kahju saab teatud käitumisviisiga vältida.



Märkus

Teave seadme paremaks kasutamiseks ja võimalike käsitsusvigade vältimiseks.

Tekstid koos pildiviidetega

Seadme kasutamist selgitavad pildid leiata kasutusjuhendi algusest.

Kaamerasümbol on pildilehekülgedel olevate piltide sidumiseks vastava tekstiosaga kasutusjuhendis.



3. Seadme kirjeldus



- 1 juhtraua ülemine osa
- 2 starteri tross
- 3 pöördkäepide
- 4 juhtraua alumine osa
- 5 tagaratas
- 6 niitmiskõrguse regulaator
- 7 kütusepump
- 8 korpus
- 9 esiratas
- 10 süüteküünla pistik
- 11 sisepõlemismootor
- 12 väljaviskeava luuk
- 13 murukogumiskorv
- 14 veoajami hoob
- 15 mootori pidurdushoob

4. Ohutusnõuded

4.1 Üldine teave



Seadmega töötamisel tuleb kindlasti järgida õnnetuse ennetamise eeskirju.



Enne esmast kasutuselevõttu tuleb kogu kasutusjuhend tähelepanelikult läbi lugeda. Hoidke kasutusjuhend

hilisemaks kasutamiseks hoolikalt alles.

Järgige käsitemis- ja hooldusjuhiseid, mille leiata sisepõlemismootori kasutusjuhendist.

Need ettevaatusabinõud on teie turvalisuseks hädavajalikud, kuid see loend ei ole lõplik. Kasutage seadet arukalt ja vastutustundlikult ning mõelge sellele, et seadme kasutaja on vastutav teiste inimestega juhtuvate õnnetuste ja neile tekitatud varalise kahju eest.

Tutvuge seadme käsitlemise komponentide ja kasutamisega.

Seadet tohivad kasutada ainult isikud, kes on kasutusjuhendi läbi lugenud ja oskavad seadet kasutada. Enne esmast kasutuselevõttu peab kasutaja püüdma asjatundlikku ja praktilist juhendust hankida. Müüja või mõni teine asjatundja peab kasutajale selgitama, kuidas seadet ohutult kasutada.

Juhendamise ajal tuleb kasutajale selgitada, et seadmega töötamiseks on vaja olla äärmiselt hoolikas ja keskendunud.



Eluohulik lämbumise tõttu!

Lapsed võivad pakendiga mängides lämbuda. Ärge lubage lapsi pakendi lähedusse.

Seadet koos kõigi lisaseadmetega tohib anda või laenata ainult neile isikutele, kes on saanud kasutamiseks vajalikud juhised või tunnevad juba seda mudelit ja selle kasutamist. Kasutusjuhend kuulub seadme juurde ja see tuleb alati koos seadmega edasi anda.

Kasutage seadet vaid siis, kui olete välja puhanud ning heas füüsilises ja vaimses seisundis. Kui teie tervis pole korras, peaksite oma arstilt küsima, kas tohite seadmega töötada. Pärast alkoholi, narkootikumide või reaktsioonikiirust vähendavate ravimite tarvitamist ei tohi seadmega töötada.

Mitte kunagi ei tohi lubada seadet kasutada lastel, piiratud kehaliste, sensoorsete või vaimsete võimetega või ebapiisavate kogemuste ja teadmistega isikutel, kes ei ole suunistega tuttavad.

Ärge mitte kunagi lubage seadet kasutada lastel või alla 16-aastastel noortel. Kohalikes määrustes võib olla kindlaks määratud kasutaja miinimumvanus.

Seade on mõeldud kasutamiseks koduses majapidamises.

Tähelepanu – õnnetusoh!

Muruniiduk on ette nähtud ainult muru niitmiseks. Seadme kasutamine muul otstarbel on keelatud ja võib olla ohtlik või põhjustada seadmele kahju.

Kasutaja vigastusohu tõttu ei tohi muruniidukit kasutada järgmisteks töödeks (loend pole täielik):

- pöösaste ja hekkide pügamiseks;
- ronitaimede kasvude lõikamiseks;
- muru hooldamiseks katuseaedades ja rõdukastides;
- puu- ja hekilõikmete hekseldamiseks ja peenestamiseks;
- kõnniteede puhastamiseks (puhtaks imemiseks, puhumiseks);
- pinnakonaruste, nt mutimullahunnikute, tasandamiseks;
- lõikejätmete transportimiseks, välja arvatud selleks ettenähtud murukogumiskorvis.

Turvalisuse kaalutlustel on keelatud igasugune seadme muutmine (erandiks VIKINGi lubatud parvikute ja lisaseadmete nõuetekohane paigaldamine), lisaks

muudab see kehtetuks garantii. Lubatud lisaseadmete kohta saate teavet oma VIKINGi müügisindusest.

Eriti on keelatud igasugune seadme muutmine, mis muudab sisepõlemis- või elektrimootori võimsust või pöörlemiskiirust.

Seadmega ei tohi transportida esemeid, loomi ega inimesi, eriti lapsi.

Seadme kasutamisel haljasaladel, parkides, spordiväljakutel, tänavate ääres ning põllu- ja metsamajanduslikes ettevõtetes tuleb olla eriti ettevaatlik.



Tähelepanu! Tervisekahjustuse oht vibratsiooni tõttu!

Liiga suur vibratsioonikoormus võib

põhjustada vereringe- või närvikahjustusi, eriti vereringehäirega inimestel. Pöörduge arsti poole, kui tekivad sümptomid, mis võivad olla põhjustatud vibratsioonist. Sümptomid, mis tekivad eelkõige sõrmedes, kätes või randmetes (mittetäielik loend):

- tundetus,
- valu,
- lihasnõrkus,
- naha värvuse muutumine,
- ebameeldiv sügelus.

4.2 Tankimine – bensiini käitlemine



Eluohulik!

Bensiin on mürgine ja kergsüttiv.

Hoidke bensiini ainult selleks ette nähtud ja kontrollitud mahutites (kanistrites). Sulgege paagi ja kanistri kork alati

nõuetekohaselt ja keerake kõvasti kinni. Katkised korgid tuleb turvalisuse kaalutlustel välja vahetada.

Ärge kunagi kasutage joogipudeleid vms töövedelike, nt kütuse, hoidmiseks või jäätmekäitluse suunamiseks. See võib inimesi, eriti lapsi, eksitada ja nad võivad nendest juua.



Hoidke bensiin eemal lahtisest tulest, püsileegist, soojusallikatest ja teistest süüteallikatest. Ärge suitsetage!

Tankige ainult vabas õhus ja ärge tankimise ajal suitsetage.

Enne tankimist lülitage sisepõlemismootor välja ja laske jahtuda.

Bensiini tuleb lisada enne sisepõlemismootori käivitamist. Kui sisepõlemismootor töötab või seade on kuum, ei tohi paagi korki avada ega bensiini juurde valada.

Ärge pange kütusepaaki päris täis, vaid jätke u 4 cm täiteava äärest vabaks, et kütusel oleks ruumi paisuda.

Kui bensiini läks maha, tehke bensiiniga määrduvad pinnad enne sisepõlemismootori käivitamist puhtaks. Ärge keerake süüdet enne, kui bensiiniaurud on haihtunud (pühkige kuivaks).

Mahaläinud kütus tuleb alati ära pühkida.

Kui bensiini on läinud rietele, siis tuleb need ära vahetada.

Ärge kunagi hoidke seadet hoones, kui paagis on bensiini. Eralduvad bensiiniaurud võivad puutuda kokku lahtise tule või sädemetega ning süttida.

Kui paaki on vaja tühjendada, tuleb seda teha vabas õhus.

4.3 Riietus ja varustus



Töötamise ajal tuleb alati kanda kinniseid, sügava mustriga jalatseid. Ärge kunagi töötage paljajalu ega näiteks sandaalides.



Kandke seadme hooldus- ja puhastustööde ning transportimise ajal alati lisaks ka kinniseid jalanõusid ning siduge lahtised juuksed kokku ja kaitske neid nt pearäti, mütsi või muu seesugusega.



Niitmistera teritamisel tuleb kanda sobivaid kaitseprille. Seadet tohib kasutusele võtta vaid siis, kui kantakse pikki pükse ja liibuvaid riideid.

Ärge kunagi kandke selliseid riideid, mis võivad seadme liikuvate osade (tööhoobade) külge kinni jääda; ärge kandke ka ehteid, lipsu ega salle.

4.4 Seadme transport

Töötage alati kinnastega, et vältida teravate ja kuumade masinaosadega enda vigastamist.

Ärge transportige töötava sisepõlemismootoriga seadet. Enne transportimist lülitage sisepõlemismootor välja, oodake, kuni tera jääb seisma ja eemaldage süüteküünla pistik.

Transportige seadet ainult jahtunud sisepõlemismootoriga ja ilma kütuseta.

Kasutage seadme pealeladimisel sobivaid abivahendeid (rampe, tõsteseadmeid).

Kinnitage seade ja koos sellega transporditavad seadme osad (nt murukogumiskorv) laadimispinnaile piisava hulga kinnitusvahenditega (rihmad, trossid jne).

Tõstmisel ja kandmisel vältige kokkupuudet niitmisteraga.

Järgige andmeid peatükis „Transport”. Seal on kirjeldatud, kuidas seadet tõsta või kinni siduda. (⇒ 12.)

Seadme transportimisel järgige kohalikke eeskirju, eelkõige neid, mis puudutavad laadimislustele paigutatud seadmete ja esemete transportimist.

4.5 Enne töötamist

Tuleb tagada, et seadmega töötavad vaid isikud, kes kasutusjuhendit tunnevad.

Enne seadme kasutuselevõttu kontrollige, et kütusesüsteemis ei oleks lekkeid, eelkõige nähtavate osade juures, näiteks paak, paagikork, voolikuühendused. Lekete või kahjustuse korral ei tohi sisepõlemismootorit käivitada – **tuleoht!** Laske seade enne uuesti kasutuselevõtmist müügiesinduses ära parandada.

Järgige sisepõlemis- või elektrimootoriga töötavate aiatööriistade kasutamisel kommunaaleeskirjades lubatud tööaegu.

Kontrollige kogu maa-ala, kus seadet kasutama hakatakse, ja eemaldage kõik kivid, kaikad, traadid, kondid ja muud võõrkehad, mis võivad seadme alt üles paiskuda. Kõrges rohus võivad takistused (nt kannud, puujuured) kergesti märkamatuks jääda.

Seetõttu märgistage enne seadmega töö alustamist kõik murupinnal olevad võõrkehaded (takistused), mida pole võimalik eemaldada.

Enne masina kasutamist tuleb defektsed ning kõik muud kulunud ja kahjustatud osad välja vahetada. Asendage seadmel olevad loetamatuks muutunud või kahjustatud ohu- ja hoiatussillid uutega. Teile lähimas VIKINGi müügiesinduses on saadaval varuklepsud ja kõik muud varuosad.

Seadet tohib kasutada vaid siis, kui see on töökindlas olekus. Enne iga kasutusvõttu tuleb kontrollida,

- kas seade on nõuetekohaselt kokkumonteeritud;
- kas löikeinstrument ja kogu löikeplokk (niitmistera, kinnitusdetailid, niiduseadme korpus) on laitmatus seisukorras. Eriti tuleb jälgida, kas kinnitus on tugev ning kas on tekkinud kahjustusi ja kulumist (sälke või pragusid); (⇒ 11.5)
- kas paagikaas on nõuetekohaselt peale keeratud;
- kas paak ja kütusega kokkupuutuvad osad ning paagikaas on laitmatus seisukorras;
- kas turvaseadmed (nt mootori piduri hoob, väljaviskeava luuk, korpus, juhtraud, kaitsevõre) on laitmatus seisukorras ning nõuetekohaselt funktsioneerivad.
- kas murukogumiskorb on kahjustusteta ja tervenisti külgemonteeritud; kahjustatud murukogumiskorvi ei tohi kasutada;
- kas õlipaagi kruvikork on nõuetekohaselt peale keeratud.

Teostage kõik vajalikud tööd või pöörduge müügiesindusse. VIKING soovitab VIKINGi müügiesindust.

4.6 Töötamise ajal

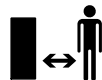

Ärge töötage seadmega, kui ohupiirkonnas on loomi või inimesi (eriti lapsi).

Seadmele paigaldatud lülitus- ja turvaseadmeid ei tohi eemaldada ega mittetoimivaks muuta. Eelkõige on keelatud mootori piduri hoova fikseerimine juhtraua külge (nt sidumine).



Tähelepanu – vigastusoht!

Ärge pange käsi ega jalgu pöörlevate detailide juurde ega alla. Ärge kunagi puudutage pöörlevat tera. Hoidke end alati väljaviskeavast eemal.

Hoidke alati juhtraua abil reguleeritud ettenähtud ohutut vahet. Juhtraud peab olema alati nõuetekohaselt kokkumonteeritud ja seda ei tohi muuta. Ärge kunagi võtke kasutusse ümberpööratud juhtrauaga seadet.

Ärge kunagi kinnitage esemeid (nt tööriideid) juhtraua külge.

Töötage vaid päevalavalges või hea tehisvalgustusega.

Ärge töötage seadmega vihma ja äikese ajal ning eriti siis, kui valitseb pikselöögioht.

Märjal pinnal suureneb õnnetuste oht (oksapurusti halvem seisukindlus). Tuleb töötada eriti ettevaatlikult, et vältida libisemahakkamist. Võimalusel vältige seadme kasutamist märjal pinnal.

Heitgaasid



Mürgistuse tõttu eluohtlik!

Lõpetage kohe töö, kui teil esineb iiveldust, peavalu, nägemishäireid (nt ahenev vaateväli), kuulmishäireid, peeringlust, vähenenud keskendumisvõimet. Need sümptomid võivad olla põhjustatud muuhulgas liiga kõrgest heitgaasikontsentratsioonist.



Seade hakkab mürgiseid heitgaase eraldama kohe, kui sisepõlemismootor käivitub. Need gaasid sisaldavad

vesinikmonooksiidi – mürgist, värvitut ja lõhnatud gaasi – ning teisi kahjulikke aineid. Sisepõlemismootorit ei tohi kunagi käivitada kinnistes või halva ventilatsiooniga ruumides.

Käivitamine

Käivitage seade ettevaatlikult, järgides juhiseid peatükis „Seadme kasutuselevõtt”. (⇒ 10.) Jälgige, et vahe jalgade ja löikeinstrumendi vahel oleks piisavalt suur.

Käivitamisel ei tohi seadet kallutada.

Käivitamisel ei tohi veoajami hooba vajutada.

Ärge käivitage sisepõlemismootorit, kui väljaviskekanal pole kaetud väljaviskeava luugi või murukogumiskorviga.

Töötamine kallakutel

Töödelge kallakuid alati ristisuunas, mitte kunagi aga pikisuunas. Kui muruniiduki kasutaja peaks pikisuunas niitmisel kaotama kontrolli seadme üle, võib töötava niiduseadmega muruniiduk temast üle veereda.

Olge eriti ettevaatlik kallakul sõidusuunda muutes.

Kallakutel töötades jälgige, et teil oleks kindel jalgealune, ja vältige seadmega töötamist liiga järskudel kallakutel.

Turvalisuse kaalutlustel ei tohi masinat kasutada üle 25° (46,6%) tõusunurgaga kallakutel. **Vigastusoht!**

25° kaldenurk vastab vertikaalsele tõusule 46,6 cm 100 cm horisontaalpikkuse puhul.

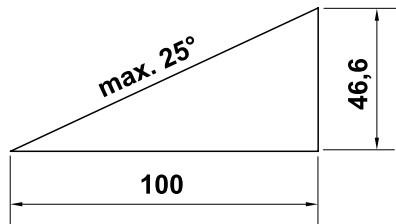

Sisepõlemismootori piisava õlitamise tagamiseks tuleb seadme kasutamisel kallakul kindlasti järgida sisepõlemismootoriga kaasasolevas kasutusjuhendis toodud andmeid.

Töötamine



Vigastusoht!

Ärge pange käsi ega jalgu kunagi pöörlevate detailide peale, alla või juurde.



Ärge püüdke tera kontrollida, kui muruniiduk töötab. Ärge kunagi avage väljaviskeava luuki ega eemaldage murukogumiskorvi, kui niitmistera töötab. Pöörlev tera võib tekitada vigastusi.

Juhtige seadet alati kõndimistempos – seadmega töötades ei tohi kunagi joosta. Seadme kiirel lükkamisel suureneb vigastusoht komistamise, libisemise vms tõttu.

Olge eriti ettevaatlik, kui pöörate seadet ümber või tõmbate seda enda poole.

Komistamisoh!

Kasutage seadet eriti ettevaatlikult, kui töötate kallakute, astangute, kraavide ja tiikide lähedal. Hoidke selliste ohtlike kohtadega piisavat vahet.

Murukameras olevatest objektidest (muruniisutusseadmed, postid, veekraanid, vundamendid, elektri kaablid jne) tuleb mööda sõita. Ärge kunagi sõitke üle selliste objektide.



STOP

Arvestage sellega, et löikeinstrument töötab pärast väljalülitamist täieliku seismajäämiseni veel mõned sekundid.

Lülitage sisepõlemismootor välja, oodake, kuni tööseade on seisma jäänud ja tõmmake süüteküünla pistik välja,

- kui lahkute seadme juurest või kui see jääb järelevalveta;
 - enne kui tankima hakkate. Tankige vaid siis, kui sisepõlemismootor on jahtunud.
- #### Tuleoh!
- enne, kui hakkate blokeeringuid kõrvaldama või ummistusi väljaviskekanalist eemaldama;

- enne seadme tõstmist või kandmist;
- enne seadme transportimist;
- enne töid löiketera juures;
- enne seadme kontrollimist, puhastamist või selle juures muude tööde tegemist (nt juhtraua ümberpöörmist);

- kui muruniiduk on sattunud võõrkehale või hakkab ebatavaliselt tugevalt vibreerima. Sellisel juhul kontrollige, ega seade, eriti selle löikeplokki (tera, teravõll, tera kinnitus) pole kahjustada saanud, ning tehke vajalikud remonttööd, enne kui seadme uuesti käivitatakse ja sellega tööle hakkate.



Vigastusoht!

Tugev vibreerimine viitab harilikult rikkele.

Muruniidukit ei tohi mingil juhul kasutada, kui väntvõll või niitmistera on kahjustatud või kõveraks paindunud.

Kui teil puuduvad vajalikud teadmised või abivahendid, laske remonttööd teostada müügiesinduses – VIKING soovib VIKINGi müügiesindust.

Lülitage sisepõlemismootor välja,

- kui lükkate seadet töödeldavale muruplatsile või sealt ära;
- enne kui lükkate seadme pinnale, kus ei kasva muru;
- enne kui avate väljaviskeava luugi või eemaldate murukogumiskorvi;
- kui peate seadet transportimiseks kallutama;
- enne kui reguleerite niitmiskõrgust.

4.7 Hooldus ja remont

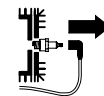

Enne puhastus-, paigaldus-, remont- ja hooldustööde alustamist jätke seade kindlal tasasel pinnal seisma, lülitage sisepõlemismootor välja ja laske jahtuda ning tõmmake süüteküünla pistik välja.



Vigastusohht niitmisteraga!

Starteri trossist tõmmates hakkab tööseade pöörlema. Jälgige starteri trossi tõmmates alati, et niitmistera oleks teie kätest ja jalgest piisavalt kaugel.

Enne tööde alustamist sisepõlemismootori, väljalasketoru ja mürasummuti juures laske seadmel jahtuda. Siin võivad tekkida temperatuurid 80 °C ja üle selle. **Põletusohht!**

Otsene kokkupuude mootoriõliga võib olla ohtlik, mootoriõli ei tohi ka maha loksuda. VIKING soovib lasta mootoriõli lisada või õlivahetust teha VIKINGi müügiesinduses.

Puhastamine

Pärast kasutamist puhastage kogu seadet hoolikalt. (⇒ 11.2)

Lükake kinnijäänud murujäägid puupulgaga lahti. Puhastage niiduki alumine pool harja ja veega.

Enne seadme asetamist puhastusasendisse tühjendage kütusepaak (nt sõitke tühjaks).

Ärge kasutage kunagi survepesurit ega peske seadet voolava vee all (nt aiavoolikuga).

Ärge kasutage agressiivseid puhastusvahendeid. Sellised puhastusvahendid võivad kahjustada plast- ja metalloosi ning vähendada VIKINGi seadme töökindlust.

Tuleohu vältimiseks hoidke jahutusõhuavade, jahutusribide ja väljalasketoru piirkond murust, heinakõrtest, samblast, lehtedest või väljatilkuvast õlist (määrdest) puhtad.

Hooldustööd

Teha tohib vaid selles kasutusjuhendis kirjeldatud hooldustöid, kõik muud tööd laske teha müügiesinduses. Kui teil puuduvad vajalikud teadmised ja abivahendid, pöörduge **alati** müügiesindusse.

VIKING soovib lasta hooldustöid ja remonti teha ainult VIKINGi müügiesinduses. VIKINGi müügiesinduste töötajaid koolitatakse regulaarselt ja nende käsutuses on tehniline teave.

Kasutage ainult tööriistu, tarvikuid ja lisaseadmeid, mida VIKING on selle seadme jaoks lubanud, või tehniliselt samaväärseid osi. Vastasel juhul võib tekkida inimeste vigastamise või seadme kahjustamise oht. Küsimuste korral pöörduge müügiesindusse.

VIKINGi originaaltööriistad, -tarvikud ja -varuosad on omadustelt optimaalselt seadme ning kasutaja nõudmistega kooskõlastatud. VIKINGi originaalvaruosi võib ära tunda VIKINGi varuosanumbri järgi, kirjast VIKING ning vajadusel ka VIKINGi varuosamärgistusest. Väikestel detailidel võib olla ka ainult märgistus.

Turvalisuse kaalutlustel tuleb kütust juhtivaid detaile (kütusevoolikut, kütusekraani, kütusepaaki, paagikorki, ühendusi jne) korrapäraselt kahjustuste ja lekete suhtes kontrollida ning vajadusel spetsialistil välja vahetada (pöörduge müügiesindusse, VIKING soovib VIKINGi müügiesindust).

Hoidke hoiatuste ja juhustega kleepsud alati puhtad ja loetavad. Kahjustatud või kaduma läinud kleepsud tuleb asendada uute originaalsiltidega VIKINGi

müügiesindusest. Kui mõni detail asendatakse uuega, jälgige, et uus osa saaks samasuguse kleepsu.

Lõiketerade juures teostage töid ainult paksude töökinnastega ja äärmiselt ettevaatlikult.

Et seade oleks turvalises töökorras, hoolitsege selle eest, et kõik mutrid, poldid ja kruvid, eriti tera polt, oleksid korralikult kinni.

Kontrollige kogu seadet ja murukogumiskorvi regulaarselt, eriti aga seadme pikemaks ajaks hoiulepanekul (nt enne talvepauzi), et ei esineks kulumist ega kahjustusi. Vahetage kulunud või kahjustatud osad turvalisuse kaalutlustel kohe välja, et seade oleks alati ohutu ja töökorras.

Ärge kunagi muutke sisepõlemismootori standardseadistust ega keerake seda üle.

Kui hooldustööde ajaks eemaldati detaile või kaitseadiseid, siis tuleb need kohe nõuetekohaselt tagasi panna.

4.8 Hoiulepanek pikemate tööpauside korral

Enne kui seadme kinnisesse ruumi paigutate, laske sisepõlemismootoril maha jahtuda.

Hoidke tühjendatud kütusepaagiga seadet ja kütusevaru lukustatavas ja hästi õhustatavas ruumis.

Tagage, et seade oleks kaitstud volitamata kasutuse eest (nt lapsed).

Kui paaki on vaja tühjendada, nt seismapanekul enne talvepauzi, siis peaks kütusepaagi tühjendamine toimuma vabas õhus (nt tühjaks sõites).

Seade tuleb enne hoiulepanekut (nt talvepausi) põhjalikult puhastada.

Seadme hoiulepanekul peab olema süüteküünla pistik välja tõmmatud.

Hoidke seadet töökorras.

Laske seadmel täielikult jahtuda, enne kui selle kinni katate.

4.9 Jäätmekäitlus

Kõik jääkproduktid, nagu vanaõli ja kütus, kasutatud määrdeained, filtrid, akud ja muud sellised kuluosad võivad inimesi, loomi ja keskkonda kahjustada ning tuleb nõuetekohaselt jäätmekäitlusse anda.

Pöörduge oma jäätmekäitluskeskuse poole või oma müügiesindusse, et teada saada, kuidas jäätmeid nõuetekohaselt käidelda. VIKING soovitab VIKINGi müügiesindust.

Tagage, et oma aja ära töötanud seade antakse nõuetekohaselt vastavasse jäätmekäitlusse. Tehke seade enne jäätmekäitlusse andmist kasutuskõlbmatuks. Õnnetuste vältimiseks eemaldage süütekaablid, tühjendage paak ja laske mootoriõli välja.

Vigastusoht niitmisteraga!

Ärge jätke kunagi ka oma aja äraelanud muruniidukit järelevalveta. Tagage, et masinat ja eriti niitmistera hoitakse lastele kättesaamatus kohas.

5. Sümbolite kirjeldus



Tähelepanu!

Enne kasutuselevõttu lugege kasutusjuhendit.



Vigastusoht!

Hoidke kolmandad isikud ohutsoonist eemal.

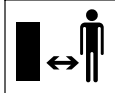

Vigastusoht!

Enne töid lõikeinstrumendi juures, enne hooldus- ja puhastustöid tõmmake süüteküünla pistik välja.

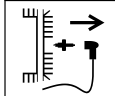

Vigastusoht!

Ärge pange käsi ega jalgu terade lähedale!



Lõikeinstrument töötab pärast väljalülitamist veel mõne sekundi jooksul edasi (sisepõlemismootori pidur / tera pidur).

MB 248 T, MB 253 T:



Lülitage veoajam sisse.



Käivitage sisepõlemismootor.



Seisake sisepõlemismootor.

6. Tarnekomplekt



Nr	Nimetus	Tk
A	põhiseade	1
B	murukogumiskorvi ülemine osa	1
C	murukogumiskorvi alumine osa	1
D	pöördkäepide	2
E	kumerpeaga polt	2
F	trossikanal	1
	kasutusjuhend	1
	sisepõlemismootori kasutusjuhend	1

7. Seadme töökorda seadmine

7.1 Üldine teave



Vigastusoht!

Järgige peatükis „Ohutusnõuded” toodud ohutusjuhiseid (⇒ 4.).

- Kõikide kirjeldatud tööde teostamiseks asetage seade horisontaalsele, tasasele ja kõvale pinnale.

7.2 Juhtraua paigaldamine



Pigistusoh!

Pöördkäepidemeid sisse keerates (D) hoidke juhtraua ülemist osa (1) kõige kõrgemast kohast ühe käega kinni.

- Pistke kumerpeaga polt (E) läbi trossikanali (F).
- Kinnitage trossikanal (F) mootori piduri trossi (2) külge.
- **MB 248 T, MB 253 T**
Kinnitage trossikanal (F) ka veoajami trossi (3) külge.
- Hoidke juhtraua ülemist osa (1) nagu joonisel näha vastu juhtraua alumisi osasid (4).
- Pange kumerpeaga polt (E) – vasakul koos trossikanaliga (F), paremal ilma – seestpoolt läbi aukude ja keerake pöördkäepidemetega (D) kinni.

7.3 Starteri trossi paigaldamine ja eemaldamine



Paigaldamine

- Tõmmake süüteküünla pistik sise põlemismootorilt.
- Suruge mootori piduri hooba (1) juhtraua poole ja hoidke selles asendis.
- Tõmmake starteri tross (2) aeglaselt välja ja kinnitage trossihoidikusse (3).
- Laske starteri tross (2) ja mootori piduri hoob (1) aeglaselt lahti.
- Asetage süüteküünla pistik kohale.

Eemaldamine

- Tõmmake süüteküünla pistik sise põlemismootorilt.
- Suruge mootori piduri hooba (1) juhtraua poole ja hoidke selles asendis.
- Tõmmake starteri tross (2) aeglaselt välja ja eemaldage trossihoidikust (3).
- Laske starteri tross (2) aeglaselt tagasi ja laske mootori piduri hoob (1) lahti.
- Asetage süüteküünla pistik kohale.

7.4 Juhtraua ülemise osa ümberkeeramine



Seadme ruumisäästlikuks transportimiseks ja hoidmiseks saab juhtraua ülemise osa (1) ümber keerata.



Vigastusoh!

Enne ümberkeeramist seisake sise põlemismootor ja tõmmake süüteküünla pistik välja.

Juhtraua ülemisele osale (1) ei tohi lisakoormust asetada (nt üle juhtraua ülemise osa tööriideid riputada).

Pigistusoh!

Pöördkäepidemete (3) vabastamisega võib juhtraua ülemine osa (1) iseenesest ümber pöörduda. Seetõttu hoidke juhtraua ülemist osa (1) enne pöördkäepidemete lahtikeeramist (3) kõige kõrgemast kohast kinni.

- Võtke starteri tross lahti. (⇒ 7.3)
- Vabastage pöördkäepidemed (3) mõlemal küljel (keerake vastupäeva välja).
- Keerake juhtraua ülemine osa (1) ettepoole ümber.

7.5 Murukogumiskorvi kokkupanemine



- Pange murukogumiskorvi ülemine osa (B) murukogumiskorvi alumisele osale (C).
- Kontrollige, kas paigutus on õige. Lapatsid (1) peavad asetsema täpselt avade (2) kohal. Kõik lapatsid (1) ja juhikud (3) peavad sees asetsema. Murukogumiskorvi ülaosa (B) peab murukogumiskorvi alaosa (C) täielikult väljastpoolt ümbritsema.
- Suruge lapatsid (1), alustades tagant keskelt, kergelt surudes väljast avadesse (2) murukogumiskorvi alumises osas.

7.6 Murukogumiskorvi eemaldamine ja külgepanemine



Vigastusoh!

Murukogumiskorvi paigaldamise ja eemaldamise ajaks tuleb sise põlemismootor seisata!

Paigaldamine

- Avage väljaviskeava luuk (1) ja hoidke selles asendis.
- Kinnitage murukogumiskorvi fikseerimiskonksudega (3) kinnitustesse (4) seadme tagaküljel. Kontrollige, kas luuk (5) on õigesti suletud.
- Vabastage väljaviskeava luuk (1).

Eemaldamine

- Avage väljaviskeava luuk (1) ja hoidke selles asendis.

- Tõstke murukogumiskorv (2) üles ja eemaldage tahapoole.
- Sulgege väljaviskeava luuk (1) aeglaselt.

7.7 Keskne niitmiskõrguse reguleerimine



Vigastusoht!

Enne niitmiskõrguse reguleerimist tuleb sisepõlemismootor seisata.

Reguleerida saab 7 erinevat niitmiskõrgust **25 mm** kuni **75 mm**.

Niitmisaste 1:
madalaim niitmiskõrgus

Niitmisaste 7:
kõrgeim niitmiskõrgus

- Suruge ühe käega niitmiskõrguse reguleerimishooba (1) tagaratta (2) poole ja hoidke selles asendis.
- Seadke niitmiskõrguse reguleerimishoob (1) soovitud asendisse.
- Laske niitmiskõrguse reguleerimishoob (1) aeglaselt lahti ning laske fikseeruda.

7.8 Kütus ja mootoriõli



Vigastusoht!

Järgige peatükis „Ohutusnõuded” toodud ohutusjuhiseid. (⇒ 4.)



Vältige seadme kahjustamist!

Enne esmakordset käivitamist lisage mootoriõli (vt sisepõlemismootori kasutusjuhendist). VIKING soovib kasutada mootoriõli lisamisel sobivat abivahendit (nt lehtrit). Täitmise abivahend ei sisaldu seadme tarnekomplektis.

Mootoriõli

Tarviliku mootoriõli ja õli täitekoguse leiate sisepõlemismootori kasutusjuhendist. Kontrollige regulaarselt täitumust (vt sisepõlemismootori kasutusjuhendist). Vältida tuleks liiga madalat ja liiga kõrget õlitaset.



Kütus

Soovitus:
värske kvaliteetkütus.
Andmed kütuse kvaliteedi (oktaanarvu) kohta leiate sisepõlemismootori kasutusjuhendist.



– Pliivaba bensiin

Kasutage tankimiseks lehtrit (ei sisaldu tarnekomplektis).

8. Turvaseadised

Seade on ohutuks tööks ja kaitseks asjatundmatu kasutamise vastu varustatud mitmete turvaseadistega.



Vigastusoht!

Kui ühel turvaseadistest esineb rike, siis ei tohi seadet kasutada. Pöörduge müügiesindusse, VIKING soovib VIKINGi müügiesindust.

8.1 Kaitseseadised

Muruniidukil on kaitseseadised, mis ei lase niitmistera ja väljavaisatava niidetud rohuga kogemata kokku puutuda. Nendeks on korpus, väljaviskeava luuk, murukogumiskorv ja korralikult paigaldatud juhtraud.

8.2 Mootori pidurduskäepide

Muruniidukil on mootori pidurdamise-seadis.

Sisepõlemismootor seiskub, kui vabastate töö ajal mootori pidurduskäepideme. Sisepõlemismootor ja tera jäävad seisma 3 sekundi jooksul.



Vigastusoht!

Kui tera liigub kauem, siis ärge seadet enam kasutage ja viige see müügiesindusse.

Järeltöötamisaja möötmine

Pärast sisepõlemismootori käivitamist hakkab tera pöörlema ja on kuulda tuulemüra. Järeltöötamisaeg vastab tuulemüra kestusele pärast sisepõlemismootori seiskamist, seda saab stopperiga mööta.

9. Juhised töötamiseks

Ilusa ja tiheda muru saab,

- kui niidetakse alati aeglaselt sõidukiirusel;
- kui niidetakse tihti ja seda ei lasta pikaks kasvada;

- kui kuuma ja kuiva ilmaga muru liiga lühikeseks ei niideta, kuna muidu kõrvetab päike muru ära ja see muutub inetuks;
- kui niidetakse terava niitmisteraga – seetõttu laske niitmistera regulaarselt teritada (müügiesinduses);
- kui niitmistuunda korrapäraselt vahetada.

10. Seadme käivitamine

10.1 Sisepõlemismootori käivitamine



- i Vältige seadme kahjustamist!** Ärge käivitage sisepõlemismootorit kõrges rohus ega kõige madalamal niitmiskõrgusel. Tagajärjeks on raskendatud käivitamine. Pärast käivitamist töötab sisepõlemismootor tänu reguleeritud püsikiirusele alati optimaalsel töökiirusel.

Käivitamine külma sisepõlemismootoriga

- Ainult MB 248, MB 248 T puhul: vajutage kolm korda kütusepumpa (1).
- Suruge mootori pidurdus hooba (2) juhtraua poole ja hoidke selles asendis.
- Tõmmake starteri tross (3) aeglaselt kuni takistuseni välja. Seejärel tõmmake tugevalt ja kiiresti käepikkuse ulatuses. Viige starteri tross (3) aeglaselt tagasi, et see saaks uuesti kokku rulluda. Korrake toimingut, kuni sisepõlemismootor käivitub.

Käivitamine sooja sisepõlemismootoriga



Vältige seadme kahjustamist!

Sooja sisepõlemismootori korral pole vaja kütusepumpa enam vajutada.

Kuid tuleb arvestada, et väga külma ilmaga võib sisepõlemismootor kiiresti jahtuda.

- Käivitamine nagu külma sisepõlemismootoriga. Ainult MB 248, MB 248 T puhul: kütusepumpa (1) pole vaja vajutada.

10.2 Sisepõlemismootori seiskamine



Sisepõlemismootori seiskamiseks laske mootori pidurduskäepide (15) lahti. Sisepõlemismootor ja niitmistera jäävad pärast lühikest järeltõtamisaega seisma.

10.3 Veoajami hoob (MB 248 T, MB 253 T)



Veoajami sisselülitamine

- Käivitage sisepõlemismootor. (⇒ 10.1)
- Tõmmake veoajami hooba (1) juhtraua poole ja hoidke selles asendis. Veoajam lülitub sisse ja muruniiduk hakkab edaspidi liikuma.

Veoajami väljalülitamine

- Laske veoajami hoob (1) lahti. Veoajam lülitub välja ja muruniiduk jääb seisma. Sisepõlemismootor töötab edasi.

10.4 Täitumuse näidik



Murukogumiskorvi ülemisele osale on paigaldatud täitumuse näidik (1).

Õhuvool, mis tekib niitmistera pöörlemisega ja täidab murukogumiskorvi, tõstab täitumuse näidikut (2): murukogumiskorv täitub niidetud rohuga.

Kui murukogumiskorv täitub, väheneb õhuvool ja täitumuse näidik langeb (3).

- Tühjendage täidetud murukogumiskorv (⇒ 10.5).

10.5 Murukogumiskorvi tühjendamine



Vigastusoht!

Murukogumiskorvi paigaldamise ja eemaldamise ajaks tuleb sisepõlemismootor turvalisuse kaalutlustel seisata.

- Eemaldage murukogumiskorv. (⇒ 7.6)
- Hoidke murukogumiskorvi käepidemest (1) ja käepidemest (2) kinni ja tühjendage lõikejäätmel.
- Kontrollige, kas luuk (3) on õigesti suletud. Paigaldage murukogumiskorv. (⇒ 7.6)

11. Hooldus

11.1 Üldine teave



Vigastusoht!

Järgige peatükis „Ohutusnõuded“ toodud ohutusjuhiseid (⇒ 4.).

Iga-aastane hooldus müügiesinduses

Muruniidukit tuleb lasta kord aastas müügiesinduses kontrollida. VIKING soovib VIKINGi müügiesindust.

11.2 Seadme puhastamine

Hooldusvälp:



pärast igakordset kasutamist



Vigastusohht!

Seisake sisepõlemismootor ja tõmmake süüteküünla pistik välja. Enne seadme asetamist puhastusasendisse tühjendage kütusepaak (sõitke tühjaks).

Puhastusasend

- Valige niitmisaste 1. (⇒ 7.7)
- Vabastage juhtraua ülemine osa (1), keerates mõlemad pöörkäepidemed (2) välja.
- Avage väljaviskeava luuk ja hoidke selles asendis.
- Viige seade puhastusasendisse, nii et see jääks ise puhastusasendis seisma.

11.3 Sisepõlemismootor

Hooldusvälp:

vaata sisepõlemismootori kasutusjuhendist.

Üldised juhised

Järgige käsitsemis- ja hooldusjuhiseid, mille leiате kaasasolevast sisepõlemismootori kasutusjuhendist.

Pika tööea huvides on eriti oluline, et alati oleks piisavalt õli ning et mootori õli- ja õhufiltrit vahetataks korrapäraselt.

Soovitavad õlivahetusvälbad ning teavet mootoriõli ja õli täitekoguse kohta leiате samuti sisepõlemismootori kasutusjuhendist.

Jahutusribid tuleb alati puhtana hoida, et tagada sisepõlemismootorile piisav jahutus.

11.4 Niitmistera kulumispiiri kontrollimine



Vigastusohht!

Järgige peatükis „Ohutusnõuded“ toodud ohutusjuhiseid. (⇒ 4.)

Hooldusvälp:

enne iga kasutust.



Vigastusohht!

Kulunud niitmistera võib murduda ja raskeid vigastusi tekitada. Seetõttu tuleb niitmistera hooldusjuhised alati kinni pidada. Niitmisterad kulumine erinevalt, olenevalt kasutuskohast ja -kestusest. Kui kasutate seadet liivasel pinnasel või sageli kuivades tingimustes, siis kulub niitmistera keskmisest kiiremini.

Kontrollimine

Enne kontrollimist tuleb niitmistera (1) põhjalikult puhastada.

- Viige seade puhastusasendisse. (⇒ 11.2)

Niitmistera paksus

Tera paksus (A) peab olema igas kohas vähemalt **2 mm**. Kõige tähtsamad kohad on pildil märgistatud. (Kontrollimine nihkmõõdikuga).

Terade kulumispiiri

Teradid tohib teritamisel maksimaalselt **5 mm** – vahemik (B) – väiksemaks lihvida. Kontrollimiseks asetage joonlaud (2) tera eesmise serva (3) juurde ja kontrollige kulumist.

11.5 Niitmistera hooldus



Vigastusohht!

Järgige peatükis „Ohutusnõuded“ toodud ohutusjuhiseid. (⇒ 4.) Soovitav on lasta niitmisteri teritada müügiesinduses.

Niitmistera demonteerimine

Demonteerimisel kasutage puuklotsi (1) (umbes 60 x 60 mm) niitmistera (2) toetamiseks.

- Keerake tera polt (3) lahti ja võtke välja. Eemaldage tera polt (3), seib (4) ja niitmistera (2).

Niitmistera teritamine



Vigastusohht!

Teritamise ajal kandke alati kaitseprille ja kindaid.

- Niitmistera tuleb teritamisel jahutada, nt veega. Tera ei tohi siniseks värvuda, siis väheneb teravus.
- Tasakaalutuse tõttu tekkiva vibratsiooni vältimiseks teritage niitmistera ühtlaselt.
- Teritusnurgast **30°** tuleb kinni pidada.
- Jälgige teritamisel kulumispiiri.



Vigastusohht!

Vahetage niitmistera välja, kui sellel on näha sälke või lõhesid või kui jõuate kulumispiirini. (⇒ 11.4)

Niitmistera paigaldamine

Paigaldamisel kasutage puuklotsi (1), et niitmistera (2) kinni hoida.



Lapatsid niitmistera alaosas ei lase valesti paigaldada.

- Kinnitage tera polt (3) **Loctite 243** abil.
- Paigaldage niitmistera (2) üleskaardunud servad ülespoole tera pesale (5).
- Pange tugiseib (4) peale ja keerake koos tera poldiga (3) jõuga **60–65 Nm** kinni.



Vigastusoht!

Pidage kinni tera poldi ettenähtud pöördemomendist.

Turvaseib (4) tuleb iga kord tera paigaldamisel välja vahetada. Tera polt (3) tuleb vahetada iga kord niitmistera vahetamisel.

11.6 Hoiulepanek (talvepaus)

Seadme pikemaks ajaks seismapanemisel (talvepaus) tuleb arvestada järgmisi punkte.

- Puhastage hoolikalt seadme kõik välimised osad.
- Määrige kõiki liikuvaid osi korralikult õli või määrdeainega.
- Tühjendage kütusepaak ja karburaator (nt tühjaks sõites).
- Keerake süüteküünal välja (vt sise põlemismootori kasutusjuhendit) ja valage süüteküünlaava kaudu sise põlemismootorisse u 3 cm³ mootoriõli. Pöörake sise põlemismootorit paar korda ilma süüteküünlata (tõmmake starteri trossist).



Tuleoht!

Hoidke süüteküünla pistikut süttimisohu tõttu süüteküünlaavast eemal.

- Keerake süüteküünal sisse tagasi (vt sise põlemismootori kasutusjuhendit).
- Vahetage õli (vt sise põlemismootori kasutusjuhendit).
- Hoidke seadet kuivas, suletud ja tolmuvabas ruumis. Veenduge, et seda hoitakse lastele kättesaamatus kohas.

12. Transport

12.1 Transport



Vigastusoht!

Enne transportimist lugege peatükki „Ohutusnõuded“. (⇒ 4.) Kandke seadet ainult kahekesi. Kandke seejuures alati sobivat kaitseriidetust (kaitsejalanõud, tugevad kindad). Enne tõstmist või transportimist tõmmake süüteküünla pistik välja.

Seadme tõstmine või kandmine

- Tõstke või kandke seadet eranditult vaid hoidmiskohast (1) ja juhtraua ülemisest osast (2) või überpööratud juhtraua ülemise osa korral juhtraua alumistest osadest (3) (vt joonist **A**).

Seadme transportimine



Vigastusoht!

Seadme võib kinni siduda vaid nii, et see seisab neljal rattal. Sellises asendis ei ole niitmistera vaba ja mootoriõli ega kütus ei saa välja voolata (vt joonist **B**).

Transportimise korral laadimisalusel (haagis, auto jne) kinnitage seade sobivate ja piisavas mõõdus kinnitusvahenditega, et see ei saaks libisema hakata. Kinnitage trossid või rihmad seadme külge järgmistes kohtades:

- esiratas, tagaratas
- juhtraua alumised osad

13. Kulumise minimeerimine ja kahjude vältimine

Olulised juhised tootegrupi tehniliseks korrashoiuks ja hoolduseks

bensiinimootoriga muruniidukid

VIKING välistab igasuguse vastutuse materiaalsete kahjude ja inimeste vigastuste eest, mis on tekkinud selles kasutusjuhendis toodud juhiste eiramise tõttu, eriti mis puudutab ohutust, kasutamist ja hooldust, või mis on tekkinud mittelubatud detailide või varuosade kasutamise tõttu.

Järgige palun kindlasti järgmisi olulisi juhiseid, et vältida oma VIKINGi seadmel kahjustusi ja liigset kulumist.

1. Kuluosad

Mõned VIKINGi seadmeosad kuvad ka sihipärasel kasutamisel ning need tuleb vastavalt kasutamise viisile ja kestusele õigeaegselt välja vahetada.

Nende hulka kuuluvad muuhulgas:

- tera
- murukogumiskorv
- kiilrihmad (MB 248 T, MB 253 T)

2. Selle kasutusjuhendi nõuetest kinnipidamine

VIKINGi seadet tuleb kasutada, hooldada ja hoiule panna hoolikalt, nagu on selles kasutusjuhendis kirjeldatud. Kõigi kahjude eest, mis tulenevad ohutus-, käsitsemis- ja hooldusjuhiste eiramisest, vastutab kasutaja ise.

See kehtib eriti:

- VIKINGi poolt mittelubatud muudatuste tegemisel tootele;
- VIKINGi poolt mittelubatud töövedelike kasutamise kohta (määrdeained, bensiin ja mootoriõli, vt mootori tootja andmetest);
- instrumentide või tarvikute kasutamise kohta, mis ei ole seadme jaoks lubatud või sellele sobivad või on madala kvaliteediga;
- toote mittesihipärase kasutamise kohta;
- toote kasutamisel spordiüritustel või võistlustel;
- defektsete komponentidega toote edasikasutamisel tekkinud kahjude korral.

3. Hooldustööd

Kõiki peatükis „Hooldus” nimetatud töid tuleb teostada regulaarselt.

Kui kasutaja ise ei saa neid hooldustöid teostada, tuleb lasta need müügiesinduses teha.

VIKING soovib lasta hooldus- ja remonttöid teha ainult VIKINGi müügiesinduses.

VIKINGi müügiesinduste töötajaid koolitatakse regulaarselt ja nende käsutuses on tehniline teave.

Kui need tööd jäetakse tegemata, võivad tekkida kahjustused, mille eest vastutab kasutaja.

Nende hulka kuuluvad:

- korrosioon ja muud kahjustused vale hoiustamise tõttu
- seadme kahjustused madala kvaliteediga varuosade kasutamise tõttu
- kahjustused hilinenud või ebapiisava hoolduse tõttu, või kahjustused hooldus- või remonttööde tõttu, mida ei tehtud müügiesinduse töökodades.

14. Keskkonnavastavus



Mahaniidetud muru ei ole prügi, see tuleb kompostida.

Pakendid, seade ja tarvikud on valmistatud taaskasutatavatest materjalidest ning tuleb

vastavalt jäätmekäitlusse suunata.

Materjalijääkide keskkonnateadlik käitlemine soodustab ressursside taaskasutamist. Sellepärast tuleb seade pärast tavapärase kasutusaja lõppu viia korduvkasutusega materjalide kogumiskohta. Jäätmekäitlusse suunamisel järgige peatükis „Jäätmekäitus” toodud andmeid (⇒ 4.9).

Pöörduge oma jäätmekäitluskeskuse poole või oma müügiesindusse, et teada saada, kuidas jäätmeid nõuetekohaselt käidelda.

15. Tavalised varuosad

Niitmistera MB 248, MB 248 T

6350 702 0102

Niitmistera MB 253, MB 253 T

6371 702 0102

Tera polt

9008 319 9028

Tugiseib

0000 702 6600



Niitmistera kinnituselemendid (nt tera polt) tuleb tera vahetamisel või paigaldamisel välja vahetada. Varuosad on saadaval VIKINGi müügiesinduses.

16. Tootja CE-vastavusdeklaratsioon

Meie,

VIKING GmbH
Hans Peter Stihl-Straße 5
A-6336 Langkampfen / Kufstein

kinnitame, et masin

käitsi juhitav, sisepõlemismootoriga muruniiduk (MB)

Kaubamärk:	VIKING
Tüüp:	MB 248.3 MB 248.3 T
Seerianumber:	6350
Tüüp:	MB 253.1 MB 253.1 T
Seerianumber:	6371

vastab järgmistele EÜ-direktiividele: 97/68/EC, 2000/14/EC, 2004/108/EC, 2006/42/EC

Toode on välja töötatud kooskõlas järgmistest normidest: EN ISO 5395-1, EN ISO 5395-2

Kohaldatud vastavushindamise meetod:
lisa VIII (2000/14/EC)

Asjaomase nimetatud asutuse nimi ja
aadress:

TÜV Rheinland LGA Products GmbH
Tillystraße 2
D-90431 Nürnberg

Tehnilise dokumentatsiooni koostamine ja
säilitamine.

Sven Zimmermann
VIKING GmbH

Valmistusaasta ja seerianumbri leiate
seadme tüübisildilt.

MB 248.3, MB 248.3 T

Mõõdetud müratase:
95,2 dB(A)

Garanteeritud müratase:
96 dB(A)

MB 253.1, MB 253.1 T

Mõõdetud müratase:
97,0 dB(A)

Garanteeritud müratase:
98 dB(A)

Langkampfen,
2015-01-02 (AAAA-KK-PP)

VIKING GmbH



Sven Zimmermann

Konstruksiooniosakonna juhataja

17. Tehnilised andmed

MB 248.3 / MB 248.3 T

Seerianumber:	6350
Sisepõlemismootor, liik:	4-taktiline sisepõlemismootor
Mootori tüüp:	B&S Series 450
Nimivõimsus nimikiirusel:	1,6–2900 kW-p/min
Töömaht:	125 ccm
Kütusepaak:	0,8 l
Lõikeseadise liik:	lattvikat
Niitmislaius:	46 cm
Lõikeseadise põrlemiskiirus:	2900 p/min
Mootorajami põrlemiskiirus:	2900 p/min
Vastavalt direktiivile 2000/14/EC: Garanteeritud müratase $L_{WA,d}$	96 dB(A)
Vastavalt direktiivile 2006/42/EC: Mürarõhutase töökohal L_{pA}	85 dB(A)
Ebastabiilsus K_{pA}	1 dB(A)
Toodud vibratsioonitase vastavalt standardile EN 12096: Mõõdetud väärtus a_{hw}	4,85 m/s ²
Ebastabiilsus K_{hw} Mõõtmise vastavalt normile EN 20643	2,43 m/s ²
P/L/K:	155/52/106 cm
Mass:	26/28 kg

MB 253.1 / MB 253.1 T

Seerianumber:	6371
Sisepõlemismootor, liik:	4-taktiline sisepõlemismootor
Mootori tüüp:	B&S Series 625
Nimivõimsus nimikiirusel:	2,2–2800 kW-p/min
Töömaht:	150 ccm
Kütusepaak:	0,8 l
Lõikeseadise liik:	lattvikat
Niitmislaius:	51 cm
Lõikeseadise põrlemiskiirus:	2800 p/min
Mootorajami põrlemiskiirus:	2800 p/min
Vastavalt direktiivile 2000/14/EC: Garanteeritud müratase $L_{WA,d}$	98 dB(A)
Vastavalt direktiivile 2006/42/EC: Mürarõhutase töökohal L_{pA}	85 dB(A)
Ebastabiilsus K_{pA}	2 dB(A)
Toodud vibratsioonitase vastavalt standardile EN 12096: Mõõdetud väärtus a_{hw}	5,00 m/s ²
Ebastabiilsus K_{hw} Mõõtmise vastavalt normile EN 20643	2,50 m/s ²
P/L/K:	160/55/106 cm
Mass:	27/29 kg
MB 248.3 / MB 248.3 T MB 253.1 / MB 253.1 T	
Turvaseadmed:	mootori pidur

MB 248.3 / MB 248.3 T MB 253.1 / MB 253.1 T

Käivitusseadis:	trosskäivitus
Tera poldi kruvi pöördemoment:	60–65 Nm
Tagarattavedu (MB 248.3 T / MB 253.1 T)	1 käik edaspidi
Esiratta mõõdud:	180 mm
Tagaratta mõõdud:	200 mm
Niitmiskõrgus:	25 - 75 mm
Murukogumiskorvi täitemaht	55 l

18. Tõrkeotsing

✘ Vajadusel pöörduge müügiesindusse, VIKING soovib VIKINGi müügiesindust.

📖 Vaata sisepõlemismootori kasutusjuhendist.

Rike

Sisepõlemismootor ei käivitu.

Võimalik põhjus

- Mootori pidurit pole rakendatud.
- Paagis ei ole kütust; kütusevoolik on ummistunud.
- Paagis on halb, saastunud või vana kütus.
- Õhufilter on must.
- Süüteküünla pistik on süüteküünalt ära tõmmatud; küünlajuhe on pistiku külge halvasti kinnitatud.
- Süüteküünal on tahmunud või kahjustatud; vale elektrodide vahe.

- Kütusepumpa pole vajutatud (MB 248, MB 248 T).

Abinõu

- Suruge mootori piduri hooba juhtraua suunas ja hoidke selles asendis. (⇒ 10.1)
- Lisage kütust; puhastage kütusevoolikut. ✘
- Kasutage alati värsket kvaliteetkütust, pliivaba bensiini; puhastage karburaatorit. ✘
- Puhastage õhufiltrit. ✘
- Asetage süüteküünla pistik kohale; kontrollige ühendust küünlajuhtme ja pistiku vahel. ✘
- Puhastage või vahetage süüteküünal; reguleerige elektrodide vahet. ✘
- Enne käivitamist vajutage 3 korda kütusepumpa. (⇒ 10.1)

Rike.

Käivitamine on raskendatud või sisepõlemismootori võimsus väheneb.

Võimalik põhjus.

- Muruniiduki korpus on ummistunud.
- Niitmine liiga madalal niitmisastmel või liikumise kiirus on võrreldes niitmiskõrgusega liiga suur.
- Kütusepaagis ja karburaatoris on vesi; karburaator on ummistunud.
- Kütusepaak on must.
- Õhufilter on must.
- Süüteküünal on tahmunud.

Abinõu.

- Puhastage muruniiduki korpust (tõmmake süüteküünla pistik välja). (⇒ 11.2)
- Reguleerige kõrgem niitmisaste või vähendage liikumise kiirust. (⇒ 7.7)
- Tühjendage kütusepaaki, puhastage kütusevoolik ja karburaator. ✘
- Puhastage kütusepaaki. ✘
- Puhastage õhufiltrit. ✘

- Puhastage süüteküünalt. ✘

Rike

Sisepõlemismootor läheb väga kuumaks.

Võimalik põhjus

- Liiga madal õlitase sisepõlemismootoris.
- Jahutusribid on mustad.

Abinõu

- Vahetage mootoriõli. (⇒ 7.8)
- Puhastage jahutusribid. (⇒ 11.2)

Rike

Tugev vibratsioon töötamise ajal.

Võimalik põhjus

- Lõikeinstrument on vigane.
- Sisepõlemismootori kinnitus on lahtine.

Abinõu

- Kontrollige ja vajadusel parandage niitmistera, teravõlli ja tera kinnitust (tera polti ja tugiseibi). ✘
- Keerake sisepõlemismootori kinnituse poldid kinni ✘

Rike

Kehv lõige, muru muutub kollaseks.

Võimalik põhjus

- Niitmistera on nüri või kulunud.

Abinõu

- Teritage niitmistera või vahetage välja (⇒ 11.4), (⇒ 11.5). ✘

19. Teenindusplaan

19.1 Üleandmise kinnitus

Mudel: _____

Seerianumber:

--	--	--	--	--	--	--	--	--

Kuupäev: | | | | | | | | |

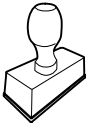

Järgmine teenindus

Kuupäev: | | | | | | | | |

19.2 Teeninduse kinnitus



Andke hooldustööde korral see kasutusjuhend VIKINGi müügiesindusele.

Seal lisatakse vastavatesse ettenähtud kohtadesse kinnitus teenindustööde teostamise kohta.

 Teeninduse teostamise kuupäev

 Järgmise teeninduse kuupäev

Почитувани корисници,

Ви благодариме што се одлучивте за квалитетниот производ од фирмата VIKING.

Овој производ е произведен според најмодерните постапки за производство и со примена на голем број мерки за осигурување на квалитетот, бидејќи нашата цел е постигната само ако Вие сте задоволни од Вашиот уред.

Доколку имате прашања во врска со Вашиот уред, обратете се кај Вашиот продавач или директно во нашата централа.

**Многу радост со Вашиот VIKING уред,
Ви пожелува**



Dr. Peter Pretzsch

Раководство

1. Содржина

Кон ова упатство за употреба	292
Општо	292
Инструкции за користење на Упатството за употреба	292
Опис на уредот	292
За Ваша безбедност	293
Општо	293
Ставање гориво – ракување со бензин	294
Облека и опрема	294
Транспорт на уредот	295
Пред почетокот на работењето	295
За време на работењето	296
Одржување и поправки	297
Складирање за време на подолги паузи во употребата	299
Отстранување	299
Опис на симболите	299
Обем на испораката	300
Оспособување на уредот за работа	300
Општо	300
Монтирање на управувачот	300
Прикачување и откачување на стартната сајла	300
Преклопување на горниот дел на рачката	300
Монтирање на корпата за искосена трева	301
Прикачување и вадење на корпата за искосена трева	301
Централно подесување на висината на сечење	301
Гориво и моторно масло	301
Сигурносни системи	302

Заштитни уреди	302
Рачка за запирање на моторот	302
Упатство за работа	302
Активирање на уредот	302
Стартување на моторот	302
Исклучување на моторот	303
Отпусна рачка на погонот (МВ 248 Т, МВ 253 Т)	303
Индикатор за наполнетост	303
Празнење на корпата за искосена трева	303
Одржување	303
Општо	303
Чистење на уредот	303
Бензински мотор	304
Проверка на границата на изабување на ножот за косење	304
Одржување на ножот за косење	304
Складирање (пауза во зимскиот период)	305
Транспорт	305
Транспорт	305
Минимизирање на абењето и избегнување штети	306
Заштита на животната средина	306
Вообичаени резервни делови	307
СЕ-изјава за сообразност на производителот	307
Технички податоци	307
Решавање проблеми	308
Сервисен план	309
Потврда за испораката	309
Сервисна потврда	309

2. Кон ова упатство за употреба

2.1 Општо

Ова Упатство за употреба е оригинално Упатство за употреба дадено од производителот, во согласност со директивата на ЕУ 2006/42/ЕС.

VIKING постојано работи на натамошниот развој на својата палета производи; затоа го задржуваме правото за промена на обемот на испораката во поглед на формата, техниката и опремата. Од таа причина, од податоците и сликите од оваа книшка не можат да произлезат никакви побарувања.

Ова Упатство за употреба е заштитено со авторски права. Сите права се задржани, посебно правото на репродукција, превод и обработка со електронски системи.

2.2 Инструкции за користење на Упатството за употреба

Сликите и текстовите опишуваат определени чекори за ракување.

Сите симболи, кои се прикажани на уредот, се објаснети во Упатството за употреба.

Насока на гледање:

Насока на гледање при користењето „лево“ и „десно“ во Упатството за употреба:
Корисникот стои зад уредот и гледа во насоката на движење напред.

Упатување кон поглавје:

Упатувањата кон соодветните поглавја или поднаслови за дополнителни објаснувања се означени со стрелки. Следниов пример покажува упатување кон едно поглавје: (⇒ 4.)

Означување на текстуалните делови:

Опишаните инструкции може да бидат означени како во примерите кои следат.

Чекори за ракување, за кои е потребна интервенција на корисникот:

- Се разлабува шрафот (1) со помош на шрафцигер, рачката (2) се активира ...

Општо набројување:

- Употреба на производот на спортски настани или натпревари

Текстови со дополнително значење:

Текстуалните делови со дополнителна важност се обележани со следниве симболи, со цел дополнително да се нагласат во ова Упатство за употреба:



Опасност!

Опасност од незгода и тешки повреди на лица. Неопходно е соодветно постапување или да не се користи.



Предупредување!

Опасност од повреда на лица. Со соодветно постапување може да се избегнат можни или веројатни повреди.



Внимание!

Со соодветно постапување може да се избегнат лесни повреди или материјална штета.



Упатство

Информации за подобро користење на уредот и избегнување можно погрешно ракување.

Текстови поврзани со слики:

Сликите кои ја објаснуваат употребата на уредот, се прикажани на почетокот од Упатството за употреба.

Овој симбол на фотоапарат служи за поврзување на сликите од страниците со слики со соодветниот текстуален дел во Упатството за употреба.



3. Опис на уредот



- 1 Горен дел на рачката
- 2 Стартна сајла
- 3 Вртлива рачка
- 4 Долен дел на рачка
- 5 Задно тркало
- 6 Подесување на висината на сечење
- 7 Систем за ладен старт
- 8 Куќиште
- 9 Предно тркало
- 10 Утикач за свеќичка
- 11 Бензински мотор
- 12 Дефлектор
- 13 Корпа за искосената трева
- 14 Отпусна рачка на погонот
- 15 Отпусна рачка за стопирање на моторот

4. За Ваша безбедност

4.1 Општо



При работењето со уредот мора да се почитуваат следниве правила за заштита од незгода.



Пред првото пуштање во употреба на уредот, треба внимателно да се прочита целото Упатство за употреба.

Внимателно чувајте го Упатството за употреба за натамошно користење.

Обрнете внимание на упатствата за употреба и одржување што ќе ги најдете во посебното Упатство за употреба Бензински мотор.

Овие мерки за безбедност се важни за Вашата безбедност, меѓутоа листата не е конечна. Секогаш ракувајте со уредот внимателно и одговорно и имајте предвид дека корисникот е одговорен за евентуалните незгоди на други лица или нивниот имот.

Запознајте се со деловите на уредот и со начинот на употреба на уредот.

Со уредот смеат да управуваат само лица кои го прочитале упатството за употреба и се запознаени со начинот на ракување со уредот. Пред првото вклучување на уредот корисникот треба да добие стручни и практични инструкции. Продавачот или некое друго стручно лице мора да му објасни на корисникот како се ракува со уредот.

При давањето на инструкции треба да му се укаже на корисникот дека за работата со уредот се неопходни особено внимание и концентрација.



Опасност по живот од задушување!

Опасност од задушување за деца при играње со материјалот за пакување. Материјалот за пакување задолжително мора да се држи настрана од децата.

Уредот заедно со сите додатоци смее да се дава само на лица кои се упатени или се запознаени со овој модел и со начинот на употреба. Упатството за употреба е дел од уредот и секогаш мора да се предава заедно со неа.

Користете го уредот само кога сте одморени и при добра телесна и душевна состојба. Доколку имате здравствени потешкотии, консултирајте се со Вашиот лекар дали смеете да управувате со уредот. Со уредот не смее да се управува по консумирање алкохол, дроги или лекарства, кои ги забавуваат реакциите.

На децата, лицата со ограничени физички, сетилни или психички способности или недоволно искуство и знаење, кои не се запознаени со упатствата, никогаш не смее да им се дозволи употреба на уредот.

Никогаш немојте да дозволите уредот да го користат деца или млади под 16 години. Минималната возраст на корисникот може да биде определена со локалните прописи.

Уредот е предвиден само за приватна употреба.

Внимание – Опасност од незгода!

Косилката за трева е наменета исклучиво за косење трева. Друга употреба не е дозволена и може да биде опасна или да доведе до оштетување на машината.

Поради опасност од повреда на корисникот, косилката не смее да се употребува за следниве активности (набројувањето не е конечно):

- за порамнување, сечење грмушки и жива ограда,
- за сечење на растенија коишто растат во висина,
- за одржување тревници на покриви и на балкони,
- за сечење и за ситнење делови од дрвја и жива ограда;
- за чистење на тротоари (вшмукување, издувување),
- за порамнување на нерамнини на земјата, како на пр. купчиња направени од кртови;
- за транспортирање на искастрен материјал, освен во корпата за искосена трева, која е наменета за тоа.

Од безбедносни причини забранета е секоја измена на апаратот, со исклучок на стручно вградување на прибор и опрема што се одобрени од VIKING, и истото води кон прекин на важноста на гаранцијата. Информации за одобриениот прибор и опрема можете да добиете кај овластениот застапник за VIKING.

Особено се забранува секаква манипулација на апаратот, со која се врши промена на моќноста или бројот на вртежите на бензинскиот мотор, т.е. електромоторот.

Со уредот не смеат да се транспортираат предмети, животни или луѓе, особено деца.

Потребно е да се биде многу внимателен при употребата на уредот на јавни места, паркови, спортски игралишта, улици и во земјоделски и шумски предели.



Внимание! Опасност по здравјето поради вибрациите! Преголемото оптоварување поради

вибрациите може да доведе до оштетување на кардиоваскуларниот или нервниот систем, особено кај луѓето со кардиоваскуларни проблеми. Доколку почувствувате симптоми што би можеле да се јават како последица од оптоварувањето со вибрации, обратете се кај лекар. Вакви симптоми, кои најчесто се појавуваат во прстите, дланките или на рацете, се на пр. (листата не е целосна):

- отрпнатост,
- болки,
- слабост во мускулите,
- менување на бојата на кожата,
- непријатно скокоткање.

4.2 Ставање гориво – ракување со бензин



Опасно по живот!

Бензинот е отровен и лесно запаллив.

Чувајте го бензинот во садови (канистри) наменети и проверени специјално за таа цел. Капачињата за затворање на садовите за бензин треба секогаш добро да се завртат и затегнат. Од безбедносни причини дефектните капачиња треба да се заменат.

Немојте никогаш да користите шишиња од пијалоци или слично за складирање или чување горива и масла како на пример гориво. Луѓе, особено деца, би можеле да се излажат и да се напијат од нив.



Бензинот треба да се чува подалеку од извор на искрење, отворен пламен, постојан оган, извори на топлина и други извори на пламен. Немојте да пушите!

Ставајте гориво само на отворено и не пушете додека полните гориво.

Пред да ставате гориво изгаснете го моторот и оставете го да се олади.

Бензинот се полни пред да се стартува моторот. Додека моторот работи или додека машината е сè уште загреана, капакот од резервоарот не смее да се отвори и не смее да се дополнува гориво.

Не полнете го до крај резервоарот за гориво, оставете празни околу 4 cm под работ од отворот за полнење, за да има место горивото да се рашири.

Доколку бензинот претече, моторот смее да се стартува откако е исчистена површината извалкана со бензин.

Треба да се избегнува секој обид за стартување сè додека не исчезне пареата од бензинот (да биде суво).

Секогаш треба да се избрише горивото што ќе претече.

Доколку Ви се истури бензин на облеката, морате да ја преслечете.

Немојте никогаш да ја чувате машината со бензин во резервоарот во затворен простор. Пареата од бензин може да дојде во допир со отворен оган или искри и да се запали.

Доколку треба да го испразните резервоарот, направете го тоа на отворено.

4.3 Облека и опрема



За време на работењето секогаш носете чевли со фен што не се лизга. Немојте никогаш да работите боси или на пример со сандали.



При одржување и чистење, како и при транспорт на уредот, секогаш носете поцврсти ракавици и, доколку имате долга коса, соберете ја и покријте ја (со марама, капа и сл).



При острење на ножот за косење задолжително користете соодветни заштитни очила.

Уредот смее да се користи само со долги панталони и прилепена облека.

Никогаш немојте да носите широка облека, којашто може да се закачи на подвижните делови (контролната рачка) – како и накит, машини и шалови.

4.4 Транспорт на уредот

Задолжително да се користат ракавици, за да се избегнат повреди од острите и жешки делови на уредот.

Уредот не смее да се транспортира со вклучен мотор. Пред транспортирање, моторот треба да се исклучи, да се почека да се смири ножот и да се извлече утикачот за свејичката.

Апаратот треба да се транспортира само со изладен мотор и без гориво.

Користете соодветни помагала за товарење (рампи за товарење, направи за кревање).

Уредот и останатите делови кои се транспортираат (на пр. корпата за искошена трева) се прицврстуваат со средства за прицврстување со соодветна големина (каиш, сајла и сл).

При подигнување и носење да се избегнува контакт со ножот за косење.

Внимателно прочитајте ги упатствата во поглавјето „Транспорт“. Таму е опишано како треба да се подигнува, односно прицврстува уредот. (⇒ 12.)

При транспортирање на опремата, треба да се почитуваат регионалните прописи, особено во смисла на безбедноста на товарот и на транспортот на стоките со превозни средства.

4.5 Пред почетокот на работењето

Мора да се осигура дека со уредот управуваат исклучиво лица, кои се запознати со содржината на Упатството за употреба.

Пред пуштањето на апаратот во употреба, се проверува заптивањето на системот за гориво, особено на видливите делови, како што се на пр. резервоарот, капакот на резервоарот, приклучоците за цреволото. Во случај на недоволно заптивање или оштетување, бензинскиот мотор не треба да се стартува – **Опасност од пожар!** Пред пуштањето во употреба, апаратот се дава на поправка кај овластениот трговец.

Имајте ги во предвид локалните прописи за времето на работење на градинарските уреди со мотор со внатрешно согорување, т.е. електромотор.

Проверете ја внимателно површината на којашто ќе се работи со уредот и отстранете ги камењата, трупците, коските и другите предмети кои уредот може да ги здружи. Пречките (на пр. пресечени стебла, корења) може да не се гледаат поради високата трева.

Поради тоа, пред да почнете да работите со уредот, обележете ги сите скриени предмети (пречки) на површината за косење, кои не можат да се отстранат.

Пред употребата на уредот, неисправните, како и сите други истрошени и оштетени делови, мораат да се заменат. Нечитливите и оштетените предупредувања за опасност треба да се обноват. Вашиот

овластен продавач на VIKING има резервни налепници со натписи и сите други резервни делови.

Машината смее да се користи само во безбедна состојба. Пред секоја употреба треба да се провери,

- дали машината е монтирана како што е пропишано.
- дали алатот за сечење и целата единица за сечење (ножот за косење, шрафовите за прицврстување и заштитниот лим) се наоѓаат во соодветна состојба. Особено треба, во безбедна положба, да се провери дали некој дел е оштетен (рецки или пукнатини) или изабен. (⇒ 11.5)
- дали е правилно затворено капачето од резервоарот за гориво.
- дали резервоарот и доводите за гориво, како и капачето на резервоарот се во добра состојба.
- дали заштитните делови од машината (на пр. сигурносната рачка за стопирање на моторот, капакот на оторот за исфрлање, кукиштето, управувачот, заштитната решетка) се во добра состојба и функционираат правилно.
- дали корпата за искошена трева не е оштетена и е правилно монтирана; не смее да се употребува оштетена корпа за искошена трева.
- дали е правилно затворено капачето од резервоарот за масло.

Во случај на потреба да се извршат сите неопходни поправки, односно да се обратите кај овластено стручно лице. VIKING Ви го препорачува овластениот застапник за VIKING.

4.6 За време на работењето

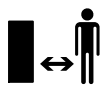

Никогаш не вклучувајте го уредот кога во непосредна близина се наоѓаат животни или луѓе, особено деца.

Контролните и заштитни механизми, што се инсталирани на машината, не смеат да се отстрануваат или да се поврзуваат со други делови. Особено сигурносната рачка за стопирање на моторот не смее никогаш да се прикачува на управувачот (на пр. со врзување).



Внимание – Опасност од повреда!

Никогаш не доближувајте ги рацете или стапалата на или под деловите што се вртат. Никогаш немојте да го доприрате ножот за косење додека се движи. Држете се секогаш настрана од отворот за исфрлање.

Секогаш држете безбедно растојание со управувачот. Управувачот мора секогаш да биде прописно монтиран и не смее да се прават измени на него. Машината не смее никогаш да се активира додека е управувачот преклопен.

Никогаш не закачувајте предмети на управувачот (на пр. работна облека).

Работете на дневна светлина или при добро вештачко осветлување.

Уредот не смее да се употребува на дожд, невреме и особено не при грмотевици.

Доколку со уредот се работи на влажна подлога, постои зголемена опасност од незгоди.

Мора да се работи многу внимателно,

за да се избегне пролизгување. Доколку е возможно, треба да се избегнува работење на влажна подлога.

Издувни гасови:



Опасно по живот поради труење!

Во случај на појава на гадење, главоболки, пречки во видот (на пример намалување на видното поле), пречки во слухот, вртоглавица, намалена способност за концентрација, веднаш да се прекине со работа. Овие симптоми може да бидат предизвикани меѓу останатото и поради превисока концентрација на издувни гасови.



Додека моторот работи, апаратот испушта отровни издувни гасови. Овие гасови содржат отровен јаглерод монооксид, гас без боја и мирис, како и други штетни материји. Моторот никогаш не смее да се пушти во функција во затворени или во лошо проветрени простории.

Стартување:

Внимателно стартувајте го апаратот, во согласност со упатствата во поглавјето „Вклучување на апаратот“. (⇒ 10.) Внимавајте на доволното растојание на стапалата кон сечивото.

При стартувањето на моторот машината не смее да биде во наведната положба.

При стартување не смее да се користи сигурносната рачка на погонскиот систем.

Не го стартувајте моторот, доколку каналот за исфрлање не е покриен со дефлектор, односно со корпата за искосена трева.

Работење на стрмни површини:

Стрмните површини секогаш да се обработуваат попречно, никогаш по должина.

Доколку корисникот при косење изгуби контрола, би можел и да биде прегазен од вклучената косилка.

Бидете особено внимателни кога на стрмни површини ја менувате насоката на движење.

Внимавајте секогаш добро да се поставите кога работите на стрмна површина и избегнувајте работа со уредот на многу стрмни површини.

Од безбедносни причини, апаратот не смее да се користи на стрмнини со косина поголема од 25° (46,6 %).

Опасност од повреди!

Аголот на наклон од 25° одговара на вертикално растојание од 46,6 cm на 100 cm хоризонтална должина.

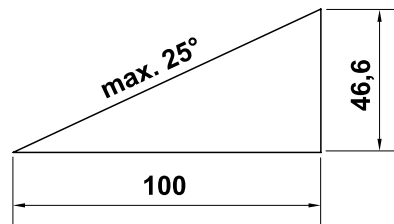

За да се обезбеди доволно подмачкување на моторот, при употреба на уредот на стрмнина, треба да се почитуваат дополнителните информации доставени заедно со Упатството за употреба Бензински мотор.

Ракување:



Опасност од повреди!

Никогаш не доближувајте ги рацете или стапалата над, под или до деловите што се вртат.



Немојте да вршите проверки на ножот додека косилката за трева е вклучена. Немојте никогаш да го отворите капакот на отворот за исфрлање и/или да ја отстранувате корпата за искосена трева, додека ножот за косење е во движење. Ножот во движење може да предизвика тешки повреди.

Движете го уредот само во темпо на чекорење – немојте никогаш да трчате кога работите со уредот. Доколку со уредот се движите премногу брзо, опасноста од повреди поради сопнување, лизгање и сл. е поголема.

Бидете особено внимателни кога го вртите уредот или кога го повлекувате кон себе.

Опасност од сопнување!

Употребувајте го уредот со посебна претпазливост, кога работите во близина на падини, рабови од површини, јами и насипи. Посебно внимавајте на доволното растојание од таквите опасни места.

Предметите кои се скриени во земјениот слој на никнување (прскалки за тревник, столпчиња, вентили за вода, темели, електрични водови итн.) мора да се заобиколат. Никогаш не поминувајте преку овие туѓи предмети.



По исклучувањето, внимавајте на движењето на сечилото, бидејќи се

потребни уште неколку секунди за тоа сосема да запре.

Исклучете го моторот, почекајте да се смири ножот и извлечете го утикачот за свеќичката,

- кога се оддалечувате од уредот, односно кога тој не е под надзор,
- пред да дополните гориво. Ставајте гориво само кога моторот е изладен. **Опасност од пожар!**
- пред да ги отстраните блокадите и затнувањата во каналот за исфрлање,
- пред да го подигнете и носите апаратот,
- пред да го транспортирате апаратот,
- пред да работите на ножот за косење,
- пред да вршите проверка, пред да го чистите апаратот или пред да вршите други активности (на пр. преклопување на управувачот) на неа,
- кога ќе удриете во надворешно тело или доколку косилката за трева почне ненормално силно да вибрира. Пред повторно да го стартувате апаратот и да работите со него, проверете го, пред сè оштетувањето на склопот за сечење (ножот, осовината за ножот, приборот за прицврстување на ножот) и направете ги неопходните поправки.



Опасност од повреди!

Силното вибрирање во принцип е знак за неисправност.

Не смее да се работи со косилка за трева со оштетена или свиткана радилица, или со оштетен, односно свиткан нож за косење.

Доколку немате доволно познавање, препуштете ги потребните поправки на стручно лице – VIKING го препорачува овластениот трговец на VIKING.

Исклучете го моторот,

- кога го туркате апаратот кон и од тревната површина што ќе се обработува,
- пред да го носите апаратот до површина што не е обрасната со трева,
- пред да го отворите дефлекторот или пред да ја извадите корпата за искосена трева,
- кога апаратот мора да се наведне заради транспортирање,
- пред да ја поставите висината на косење.

4.7 Одржување и поправки



Пред почетокот на чистење-, нагудување-, поправка- и одржување, апаратот треба да се постави на цврста и рамна подлога, да се почека да се излади, како и да се извлече утикачот за свеќичката.



Опасност од повреди од ножот за косење!

Со повлекување на сајлата за стартување работниот алат се придвижува со кружни движења. Кога ја повлекувате сајлата за стартување, внимавајте секогаш да има доволно растојание од ножот за косење, особено рацете и стапалата.

Треба да се почека апаратот да се излади, особено пред работење во подрачјето на моторот, издувното грло и ауспухот. Може да бидат постигнати температури од 80° C и повеќе.

Опасност од изгореници!

Директниот контакт со моторно масло може да биде опасен, освен тоа моторното масло не смее да се истура. VIKING препорачува полнењето односно менувањето на моторното масло да му се препушти на овластен застапник за VIKING.

Чистење:

По секоја употреба целиот уред мора добро да се исчисти. (⇒ 11.2)

Заглавените остатоци од трева да се отстранат со помош на дрвено стапче. Долната страна на косилката да се чисти со четка и вода.

Пред да се постави машината во позиција за чистење, треба да се испразни резервоарот за гориво (на пр. со испуштање).

Никога не употребувајте уред за миење под висок притисок и не мијте го уредот под млаз вода (на пр. со градинарско црево). Не употребувате агресивни средства за чистење. Тие можат да го оштетат

материјалот или металот, со што би се оневозможила безбедна работа со Вашиот VIKING уред.

За да се избегне опасност од пожар, треба отворите за воздухот за ладење, радијаторите и делот кај издувната цевка да не дојдат во допир со на пр. трева, слама, плевел, листови или истечено масло.

Одржување:

Дозволено е да ги вршите само оние активности за одржување, кои се наведени во ова Упатство за употреба, сите останати активности треба да ги врши овластен застапник.

Доколку немате соодветно познавање и помошни средства, **секогаш** обратете се кај овластен застапник.

VIKING препорачува одржувањето и поправките да ги извршува само овластен застапник на VIKING. Овластените застапници на VIKING редовно посетуваат обуки и ги имаат на располагање сите технички информации.

При поправките треба да се употребува само алат, прибор или додатни уреди, кои се одобрени од VIKING или се технички слични делови, во спротивно постои опасност од незгоди и може да дојде до повреди кај луѓето или до оштетување на уредот. Доколку имате прашања обратете се му се на овластениот застапник.

Според своите карактеристики, оригиналниот алат, прибор и резервни делови од VIKING се оптимални за уредот и за негова употреба од страна на корисникот. Оригиналните резервни делови VIKING можат да се препознаат по VIKING-бројот на резервниот дел, по

натписот VIKING и по VIKING ознаката на резервниот дел. На помалите делови може да стои само знакот.

Од безбедносни причини, редовно треба да се проверуваат деловите кои имаат допир со горивото (водот за гориво, вентилот за гориво, резервоарот, затвораот од резервоарот, приклучоците и сл.), за да се види дали се оштетени и дали дихтуваат и, по потреба, да се заменат од страна на стручно лице (VIKING го препорачува овластениот застапник на VIKING).

Налепниците со предупредувања и упатства треба секогаш да бидат чисти и читливи. Оштетените или изгубените налепници треба да се заменат со нови, оригинални ознаки од Вашиот овластен застапник за VIKING. Доколку еден дел биде заменет со нов, проверете дали и новиот дел ја има истата налепница.

Зафатите врз сечилото мора да се изведуват со работни ракавици и со најголемо внимание.

Секогаш внимавајте навртките, клиновите и шрафовите, особено шрафот за ножот, да бидат добро затегнати, за управувањето со уредот да биде сосема безбедно.

Редовно правете проверка на целиот уред и корпата за искосена трева, особено пред да го складирате (на пр. пред паузата во зимскиот период), за да утврдите дали некој дел е изабен и оштетен. Од безбедносни причини веднаш мора да се заменат истрошените или оштетени делови, за управувањето со уредот секогаш да биде безбедно.

Никогаш не го менувајте основното нагодување на моторот и не поставувајте преголем број вртежи.

Доколку при зафатите за одржување се извадат некои составни или заштитни делови, тие треба повторно да се монтираат на своите места според упатствата.

4.8 Складирање за време на подолги паузи во употребата

Пред да го внесете уредот во затворена просторија, почекајте моторот да се излади.

Машината треба да се чува во затворена и добро проветрена просторија со испразнет резервоар.

Обезбедете заштита од нестручно ракување на уредот (на пр. од страна на деца).

Доколку резервоарот за гориво треба да се испразни, пред складирањето за зимската пауза, празнењето треба да се изврши исклучиво на отворен простор (на пр. со испуштање).

Пред складирање (на пр. пауза во зимскиот период) уредот треба темелно да се исчисти.

Машината да се складира исклучиво со извлечен приклучок за свеќичка.

Уредот треба да се чува во безбедна состојба.

Пред да го покриете уредот, почекајте сосема да се излади.

4.9 Отстранување

Отпадните материјали како старо масло или гориво, употребено средство за подмачкување, филтри, акумулатори и слични потрошни делови можат да бидат штетни за луѓето, животните и животната средина и затоа мора да се острани на стручен начин.

Обратете се во Центарот за рециклирање или кај Вашиот овластен застапник, за информации во врска со стручното отстранување на отпадните материјали. VIKING Ви го препорачува овластениот застапник за VIKING.

Обезбедете истрошената машина стручно да се отстрани. Пред фрлање, машината треба да се онеспособи. За да се избегнат незгоди, треба да се отстранат каблите за палење, да се испразни резервоарот и да се испушти маслото.

Опасност од повреди од ножот за косење!

Никогаш не оставајте изабен нож од косилка без надзор. Обезбедете машината и особено ножот за косење да се доволно далеку и да се достапни за децата.

5. Опис на симболите



Внимание!

Пред пуштање на уредот во употреба, внимателно прочитајте го упатството за употреба.

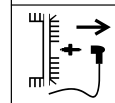
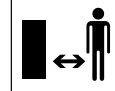

Опасност од повреди!

Трети лица треба да се држат настрана од зоната на опасност.

Опасност од повреди!

Пред какви било зафати на сечивото и постапки за сервисирање и чистење на апаратот, треба да се исклучи утикачот за свеќичката.

Опасност од повреди!

Рацете и нозете да се држат настрана од ножевите!

Сечилото продолжува да се движи неколку секунди по исклучувањето (кочница на моторот со внатрешно согорување/кочница на ножот).

MB 248 T, MB 253 T:



Вклучување на погонот.



Стартување на моторот.

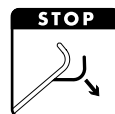

Исклучување на моторот.

6. Обем на испорака



Поз.	Опис	Кол.
A	Основен апарат	1
B	Горен дел на корпа	1
C	Долен дел на корпа	1
D	Вртлива рачка	2
E	Штраф со заоблена глава	2
F	Држач на сајла	1
	Упатство за употреба	1
	Упатство за употреба	1
	Бензински мотор	

7. Оспособување на уредот за работа

7.1 Општо



Опасност од повреди

Внимателно прочитајте ги советите за безбедност во поглавјето „За ваша безбедност“ (⇒ 4.).

- За сите опишани работи машината треба биде поставена на хоризонтална, рамна и цврста подлога.

7.2 Монтирање на управувачот



Опасност од штипнување!

Додека ги навртувате двете вртливи рачки (D), горниот дел на рачката (1) со една рака држете го во највисоката положба.

- Протнете го штрафот со заоблена глава (E) низ држачот (F) на сајлата.
- Закачете го држачот на сајлата (F) на сајлата за стопирање на моторот (2).
- **MB 248 T, MB 253 T:** Закачете го држачот на сајлата (F) на сајлата на погонот (3).
- Горниот дел на рачката (1) држете го надвор на долниот дел од рачката (4), како што е прикажано на сликата.
- Протнете го штрафот со заоблена глава (E) – лево заедно со држачот за сајла (F), десно без него – од внатре низ отворите и цврсто навртете ги вртливите рачки (D).

7.3 Прикачување и откачување на стартната сајла



Прикачување:

- Извлечете го утикачот за свеќичката од моторот.
- Повлечете ја отпусната рачка за стопирање на моторот (1) кон рачката за управување и држете.
- Полека извлечете ја стартната сајла (2) и прикачете ја за држачот за сајла (3).

- Полека отпуштете ги стартната сајла (2) и отпусната рачка за стопирање на моторот (1).

- Приклучете го утикачот за свеќичката.

Откачување:

- Извлечете го утикачот за свеќичката од моторот.
- Повлечете ја отпусната рачка за стопирање на моторот (1) кон рачката за управување и држете.
- Полека извлечете ја стартната сајла (2) и откачете ја од држачот за сајла (3).
- Полека вратете ја назад стартната сајла (2) и пуштете ја сигурносната рачка за стопирање на моторот (1).
- Приклучете го утикачот за свеќичката.

7.4 Преклопување на горниот дел на рачката



За да се обезбеди повеќе простор при транспортирање и при складирање, горниот дел на рачката (1) може да се преклопи.



Опасност од повреди!

Пред транспортирањето, да се изгаси моторот и да се извлече утикачот за свеќичката.

Горниот дел на рачката (1) не смее да се оптоварува со дополнителна тежина (на пр. преку горниот дел на рачката да се става работна облека).

Опасност од штипнување!

Со разлабавување на двете вртливи рачки (3), горниот дел на рачката (1) може сам да се преклопи. Затоа треба цврсто да го држите горниот дел на рачката (1) на највисокото место, пред да ги разлабавите двете вртливи рачки (3).

- Откачете ја стартната сајла. (⇒ 7.3)
- Разлабавете ја вртливата рачка (3) на двете страни (се одвртува во насока спротивна од движењето на стрелките на часовникот).
- Полека преклопете го напред горниот дел на рачката (1).

7.5 Монтирање на корпата за искомсена трева



- Горниот дел на корпата (B) се става на долниот дел на корпата (C).
- Се проверува коректноста на седиштето:
Табовите (1) мораат да бидат поставени точно над отворите (2). Сите табови (1) и водечките конектори (3) мораат да бидат поставени внатре.
Горниот дел на корпата (B) мора целосно да го опфати долниот дел на корпата (C) однадвор.

- Тргувајќи од задниот дел на средината, табовите (1) со лесен притисок однадвор се ставаат во отворите (2) во долниот дел на корпата.

7.6 Прикачување и вадење на корпата за искомсена трева



Опасност од повреди!

Пред да се закачи или да се извади корпата за искомсена трева, моторот мора да се исклучи!

Прикачување:

- Дефлекторот (1) се отвора и се држи.
- Корпата за искомсена трева (2) се прикачува со помош на клиновите (3) во корпите за собирање на трева (4) на задната страна на уредот. Проверете, дали капакот (5) е правилно затворен.
- Дефлекторот (1) се отпушта.

Откачување:

- Дефлекторот (1) се отвора и се држи.
- Корпата за искомсена трева (2) се подига и се вади наназад.
- Дефлекторот (1) полека се затвора.

7.7 Централно подесување на висината на сечење



Опасност од повреди!

Пред да се нагоди висината на косење, моторот мора да се исклучи.

Може да се постават 7 различни висини на косење меѓу 25 mm и 75 mm.

Висина на косење 1:
најниска висина на косење

Висина на косење 7:
највисока висина на косење

- Рачката за нагудување на висината на косење (1) се притиска со рака кон задното тркало (2) и се држи.
- Рачката за нагудување на висината на косење (1) се поставува во саканата позиција.
- Рачката за нагудување на висината на косење (1) полека се пушта и се враќа на место.

7.8 Гориво и моторно масло



Опасност од повреди!

Внимателно прочитајте ги предупредувањата во поглавјето „За ваша безбедност“. (⇒ 4.)



Избегнувајте оштетување на уредот!

Моторното масло се става пред првото стартување (види Упатство за употреба Бензински мотор). VIKING препорачува при ставање на моторно масло да се користи соодветен прибор за полнење (на пр. кратер). Приборот за полнење не е содржан во испораката со уредот.

Моторно масло:

Податоци за моторното масло коешто се користи и количината на масло ќе најдете во Упатството за употреба Мотор со внатрешно согорување. Треба редовно да се контролира количината на маслото (види Упатство за употреба Бензински мотор).



Треба да се избегнува пониско и повисоко ниво на масло од пропишаното.

Гориво:

Препорака:

Нови брендирано гориво.

Податоци за квалитетот на горивото (октански број) ќе најдете во Упатството за употреба Бензински мотор;

– Безоловен бензин

За полнење треба да се користи инка за полнење (не се содржи во испораката).



8. Сигурносни системи

Уредот е опремен со повеќе заштитни уреди, заради безбедна употреба и за заштита од несоодветно користење.



Опасност од повреди!

Во случај кога кај некој заштитен уред се утврди дефект, уредот не смее да се стави во функција. Контактирајте со овластен трговец, VIKING го препорачува овластениот трговец за VIKING.

8.1 Заштитни уреди

Косилката за трева е опремена со заштитни уреди, коишто спречуваат ненадгледуван контакт со ножот за косење и со исфрлениот искастрен материјал.

Тука спаѓаат куќиштето, дефлекторот, корпата за искосена трева и соодветно монтираниот управувач.

8.2 Рачка за запирање на моторот

Косилката за трева е опремена со механизам за запирање на моторот.

Додека работи, моторот со внатрешно согорување се запира со отпуштање на рачката.

Моторот со внатрешно согорување и ножот се запираат во рок од 3 секунди.



Опасност од повреда!

Ако дополнителната работа на ножот трае подолго, престанете да го користите уредот и однесете го кај специјализиран трговец.

Мерење на времето на дополнителна работа

По стартувањето на моторот со внатрешно согорување ножот се врти и се слуша шум на ветер. Времето на дополнителна работа одговара на траењето на шумот на ветер по исклучување на моторот со внатрешно согорување и може да се мери со стоперка.

9. Упатство за работа

Убав и густ тревник може да се постигне,

- доколку се коси со мала брзина.
- доколку тревата се коси често и се одржува ниска.
- доколку во услови на жешко и суво време, тревата не се коси многу ниско, бидејќи тревникот може да изгори од сонцето и да не биде убав на изглед.

- доколку се работи со остри ножеви – ножевите за косење треба редовно да се острат (овластен застапник).
- доколку редовно се менува насоката на косење.

10. Активирање на уредот

10.1 Стартување на моторот



Избегнувајте оштетување на уредот!

Моторот не треба да се вклучува во висока трева, односно во најниска висина на косење. Тоа би можело да предизвика проблеми при неговото стартување.

По стартувањето, поради фиксното поставување на гасот, моторот секогаш работи со оптимален работен број на вртежи.

Постапка за стартување кај ладен мотор:

- Само кај MB 248, MB 248 T: Системот за ладен старт (1) се притиска трипати.
- Отпусната рачка за стопирање на моторот (2) треба да се повлече кон управувачот и да се држи.

- Стартната сајла (3) полека се извлекува до појавата на компримиран отпор. Потоа силно и брзо се повлекува, онолку колку што е долга. Стартната сајла (3) полека се враќа назад, за да може повторно полека да се намота. Постапката се повторува сè додека моторот не запали.

Постапка за стартување кај топол мотор:

Избегнувајте оштетување на уредот!

При загреан мотор, веќе не мора да се притиска системот за ладен старт.

Сепак, треба да се внимава, бидејќи при студено време моторот може брзо да се излади.

- Постапка за стартување како кај ладен мотор.
Само кај MB 248, MB 248 T:
Без притискање на системот за ладен старт (1).

10.2 Исклучување на моторот



За да се исклучи моторот, треба да се пушти отпузната рачка за стопирање на моторот (15). Моторот и ножот за косење кратко по времето на прекинување сосема се смируваат.

10.3 Отпусна рачка на погонот (MB 248 T, MB 253 T)



Вклучување на погонот:

- Стартување на моторот. (⇒ 10.1)

- Отпусната рачка на погонот (1) треба да се повлече кон управувачот и да се држи.
Погонот се вклучува и косилката за трева се придвижува напред.

Исклучување на погонот:

- Отпусната рачка на погонот (1) се пушта. Погонот се исклучува и косилката за трева престанува да се движи. Моторот и понатаму работи.

10.4 Индикатор за наполнетост



Корпата за икосена трева е опремена со индикатор за наполнетост (1) на горниот дел од корпата.

Протококот на воздух кој настанува со ротирањето на ножот за косење и кој се грижи за полнењето на корпата за икосена трева, го покачува индикаторот за наполнетост (2): Корпата за икосена трева е наполнета со искастрен материјал.

Кога корпата за икосена трева ќе се наполни со трева, овој проток на воздух се намалува, а индикаторот за наполнетост опаѓа (3):

- Испразнете ја наполнетата корпа за икосена трева (⇒ 10.5).

10.5 Празнење на корпата за икосена трева



Опасност од повреди!

Пред да се откачи корпата за икосена трева, од безбедносни причини моторот мора да се изгаси!

- Откачете ја корпата за икосена трева. (⇒ 7.6)
- Држете ја корпата за икосена трева на рачката (1) и на рачката (2) и испразнете го икосениот материјал.
- Проверете, дали капакот (3) е правилно затворен. Прикачете ја корпата за икосена трева. (⇒ 7.6)

11. Одржување

11.1 Општо



Опасност од повреди!

Внимателно прочитајте ги советите за безбедност во поглавјето „За Ваша безбедност“ (⇒ 4.).

Годишно сервисирање од страна на овластен застапник:

Косилката за трева треба еднаш годишно да се провери од страна на овластен застапник. VIKING Ви го препорачува овластениот застапник за VIKING.

11.2 Чистење на уредот

Интервал за сервис:



По секоја употреба



Опасност од повреди!

Се исклучува моторот и се извлекува утикачот за свеќичката.

Пред да се постави уредот во позиција за чистење, треба да се испразни резевоарот за гориво (со испуштање).

Позиција за чистење:

- Се поставува изборот 1 за висина. (⇒ 7.7)
- Горниот дел на рачката (1) се разлабавува со одвртување на двете вртливи рачки (2).
- Дефлекторот се отвора и се држи.
- Уредот се поставува во позиција за чистење, во која може самостојно да стои.

11.3 Бензински мотор

Интервал на одржување:

Види Упатство за употреба Бензински мотор.

Општи упатства:

Обрнете внимание на упатствата за употреба и одржување што ќе ги најдете во приложеното Упатство за употреба Бензински мотор.

За да се овозможи долготрајна употреба, од посебна важност е во косилката секогаш да има доволно масло и редовно да се менува маслото и филтерот за воздух.

Препорачаните интервали-за промена на маслото, како и информациите за моторното масло и за количината на масло, исто така, можете да ги најдете во Упатството за употреба Бензински мотор.

Отворите за ладење секогаш мораат да се одржуваат чисти, со цел да се обезбеди доволно ладење на моторот.

11.4 Проверка на границата на изабување на ножот за косење



Опасност од повреди!

Внимателно прочитајте ги безбедносните напомени во поглавјето „За ваша безбедност“. (⇒ 4.)

Интервал на одржување:

Пред секоја употреба.



Опасност од повреди!

Изабениот нож може да се скрши и да предизвика тешки повреди. Затоа, секогаш треба да се придржувате кон упатствата за одржување на ножот. Во зависност од тоа колку често се употребуваат ножевите за косење и на какво место се користат, тие се трошат со различен интензитет. Доколку уредот често го употребувате на песочна подлога, односно во суви услови, ножот за косење повеќе се оптоварува и се изабува натпросечно побрзо.

Постапка за проверка:

Пред секоја постапка за проверка, ножот за косење (1) треба темелно да се исчисти.

- Уредот се поставува во положба за чистење. (⇒ 11.2)

Дебелина на ножот за косење:

Дебелината на ножот (A) на сите места мора да изнесува најмалку **2 mm**. Најважните места се обележани на сликата. (Проверка со помош на шублер).

Граница на изабување на сечилата:

При острењето, сечилата смеат да се намалат најмногу за **5 mm** – растојание (B). За проверка, се става линијар (2) на предниот раб на ножот (3) и се проверува степенот на изабување.

11.5 Одржување на ножот за косење



Опасност од повреди!

Внимателно прочитајте ги предупредувањата во поглавјето „За ваша безбедност“. (⇒ 4.) Се препорачува, острењето на ножот на косилката да го врши овластен застапник.

Демонтирање на ножот за косење:

За демонтажа се користи дрвен блок (1) (околу 60 x 60 mm) за потпирање на ножот (2).

- Се разлабавува и одвртува шрафот за ножот (3). Се отстрануваат шрафот за ножот (3), подлошката (4) и ножот (2).

Острење на ножот за косење:



Опасност од повреди!

За време на острењето секогаш носете заштитни очила и ракавици.

- При острењето ножот за косење треба да се лади, на пр. со вода. Не смее да се дозволи тој да стане син, бидејќи ќе се намали способноста за сечење.

- Ножот за косење се остри рамномерно, за да се избегне појава на вибрации поради неизбалансираност.
- Мора да се запази аголот на сечење на **30°**.
- При острење треба да се внимава на границата на изабување.



Опасност од повреди!

Ножот за косење мора да се замени, доколку се забележат гребнатинки или пукнатини, или доколку е постигната границата на изабување (⇒ 11.4).

Монтирање на ножот за косење:

За монтажа се користи дрвен блок (1) за држење отспротива на ножот за косење (2).



Табовите на долната страна на ножот за косење спречуваат погрешно монтирање.

- Штрафот за нож (3) треба да се заштити со **Loctite 243**.
- Ножот за косење (2) се мести со свиткани рабови нагоре на приклучокот на ножот (5).
- Се става сигурносна подлошка (4) и се зацврстува со штрафот за нож (3) со **60 - 65 Nm**.



Опасност од повреди!

Треба да се придржувате до моментот на затегнување на штрафот за нож. Сигурносната подлошка (4) мора да се замени при секоја монтажа на ножот. Штрафот за нож (3) мора да се замени при секое менување на ножот.

11.6 Складирање (пауза во зимскиот период)

При подолготрајно неупотребување на уредот (пауза во зима), треба да се внимава на следниве точки:

- Сите надворешни делови од уредот треба внимателно да се исчистат.
- Сите подвижни делови треба добро да се подмачкаат.
- Резервоарот за гориво и карбураторот треба да се испразнат (на пр. со работа во лер).
- Свеќичката се одвртува (види Упатство за употреба Бензински мотор) и во моторот се става околу 3 cm³ моторно масло низ отворот за свеќички. Моторот се вергла неколкупати без свеќичка (се повлекува стартната сајла).



Опасност од пожар!

Поради опасноста од пожар, утикачот за свеќички секогаш треба да се држи подалеку од отворот за свеќички.

- Свеќичката повторно се штрафува (види Упатство за употреба Бензински мотор).
- Се врши промена на маслото (види Упатство за употреба Бензински мотор).
- Апаратот да се чува во сува, затворена просторија, во која нема многу прав. Погрижете се апаратот да биде надвор од дофат на деца.

12. Транспорт

12.1 Транспорт



Опасност од повреди!

Пред транспортот, внимателно прочитајте го поглавјето „За ваша безбедност“. (⇒ 4.) Секогаш носете ја машината со помош на уште едно лице. Притоа секогаш задолжително носете соодветна заштитна облека (заштитни обувки, цврсти ракавици). Пред подигањето, односно транспортирањето да се извлече приклучокот за свеќичката.

Кревање или носење на уредот:

- Апаратот се подигнува, односно носи исклучиво на точката за држење (1) и на горниот дел на рачката (2) односно се подигнува, т.е. носи при склопен горен дел на рачката на двата долни дела на рачката (3) (види слика **A**).

Транспорт на апаратот:



Опасност од повреди!

Апаратот смее да се прицврстува само доколку е поставен на сите четири тркала. Во оваа положба ножот за косење не е во слободна состојба и не може да дојде до истекување на моторно масло и гориво (види слика **B**).

При транспортирање, апаратот се става на товарната подлога (приколка, автомобил и сл.) и се прицврстува со

соодветни средства за прицврстување со соодветна големина, за да се осигура стабилност. Јажето, односно ременот, се прицврстуваат на следниве точки на апаратот:

- предно тркало, задно тркало
- долен дел на рачките

13. Минимизирање на абеењето и избегнување штети

Важни упатства за одржување и чување за групата производи

Косилка на бензин

VIKING не прифаќа никаква одговорност за повредите на луѓето и материјалната штета предизвикани поради непочитување на Упатството за употреба, особено советите за безбедност, ракување и одржување, или поради употреба на неодобрени додатоци за вградување или резервни делови.

Особено внимавајте на следниве важни упатства, со цел да се избегнат штети или прекумерно абеење на Вашиот VIKING уред:

1. Потрошни делови

Некои делови од уредите на VIKING и при нормална употреба подлежат на нормално абеење и во зависност од видот и од времето на користење мора навреме да се заменат.

Тука, меѓу другите, спаѓаат:

- ножот
- корпата за искосената трева
- ременот (MB 248 T, MB 253 T)

2. Придржување кон барањата од Упатството за употреба

VIKING уредот мора да се користи, одржува и да се чува мошне внимателно, онака како што е опишано во ова Упатството за употреба. За сите штети што настануваат поради непочитување на упатствата за безбедност, користење и одржување, е одговорен самиот корисник.

Ова, пред сè, важи за:

- правење на измени на производот што не се одобрени од VIKING.
- употреба на горива и масла што не се одобрени од VIKING (средства за подмачкување, бензин и моторно масло, види податоци од производителот).
- употребата на алати или прибор, кои не се одобрени за уредот, не се соодветни или се со понизок квалитет.
- несоодветна употреба на производот.
- употреба на производот на спортски настани или натпревари.
- штети настанати како последица на натамошната употреба на производот со дефектни делови.

3. Одржување

Сите активности наведени во делот „Одржување“ мора редовно да се спроведуваат.

Доколку корисникот не е во состојба сам да го извршува одржувањето, тогаш треба да се ангажира овластениот застапник.

VIKING препорачува одржувањето и поправките да ги извршува само овластен застапник на VIKING.

Овластените застапници на VIKING редовно посетуваат обуки и ги имаат на располагање сите технички информации.

Доколку се пропуштат овие работи, може да настанат штети, за кои одговара корисникот.

Покрај другите, тука се вбројуваат:

- Корозија и други штети како последица од несоодветно складирање.
- Оштетувања на машината што настануваат како последица на употребата на резервни делови со понизок квалитет.
- Штети поради ненавремено и недоволно одржување, односно штети кои настануваат поради вршење активности за одржување или поправки, кои не се спроведуваат во работилници од страна на овластен застапник.

14. Заштита на животната средина



Искосената трева не се фрла во губре, туку треба да се компостира.

Амбалажата, уредот и приборот се произведени од материјали кои се рециклираат и треба соодветно да се отстранат.

Сепарирањето и еколошкото отстранување на отпадоците овозможува повторна употреба на суровините. Поради тоа, по истекот на определениот рок на употреба на

уредот, деловите треба да се рециклираат. При нивното отстранување, внимателно прочитајте ги упатствата во поглавјето „Отстранување“ (⇒ 4.9).

Обратете се во Центарот за рециклирање или кај Вашиот овластен застапник, за информации во врска со стручното отстранување на отпадните материјали.

15. Вообичаени резервни делови

Нож за косење MB 248, MB 248 T

6350 702 0102

Нож за косење MB 253, MB 253 T

6371 702 0102

Штраф за нож

9008 319 9028

Подлошка

0000 702 6600



Елементите за прицврстување на ножот за косење (на пр. штрафот за ножот) мора да се заменат при замена или монтажа на ножот. Резервните делови можете да ги добиете кај овластениот трговец на VIKING.

16. CE-изјава за сообразност на производителот

Ние,

VIKING GmbH
Hans Peter Stihl-Straße 5
A 6336 Langkampfen/Kufstein

изјавуваме дека машината

Косилка за трева, со рачно управување и со бензински мотор (MB)

Марка: VIKING

Тип: MB 248.3

MB 248.3 T

Број на серијата: 6350

Тип: MB 253.1

MB 253.1 T

Број на серијата: 6371

е сообразна со следниве директиви на ЕУ:
97/68/EC, 2000/14/EC, 2004/108/EC, 2006/42/EC

Производот е проектиран во согласност со следниве стандарди:
EN ISO 5395-1, EN ISO 5395-2

Применета постапка за проценка на сообразноста:
Анекс VIII (2000/14/EC)

Име и адреса на овластеното тело за проверка:

TÜV Rheinland LGA Products GmbH
Tillystraße 2
D-90431 Nürnberg

Подготовка и чување на техничка документација:
Sven Zimmermann
VIKING GmbH

Годината на производство и серискиот број се втиснати на табличката за идентификација на уредот.

MB 248.3, MB 248.3 T

Измерено нормирано ниво на бучава:
95,2 dB(A)

Гарантирано нормирано ниво на бучава:
96 dB(A)

MB 253.1, MB 253.1 T

Измерено нормирано ниво на бучава:
97,0 dB(A)

Гарантирано нормирано ниво на бучава:
98 dB(A)

Лангкампфен,
2015-01-02 (ГГГГ-ММ-ДД)

VIKING GmbH

Sven Zimmermann

Раководител на одделението за конструкција

17. Технички податоци

MB 248.3 / MB 248.3 T:

Број на серијата:	6350
Бензински мотор, тип:	4-тактен бензински мотор
Тип на моторот:	B&S Series 450
Номинална моќност при број на номинални вртежи:	1,6 - 2900 kW-U/мин.
Работна зафатнина:	125 ccм
Резервоар за гориво:	0,8 l
Вид на склоп за сечење:	Сечило

MB 248.3 / MB 248.3 T:

Широчина на засек:	46 cm
Број на вртежи на склопот за сечење:	2900 U/мин.
Број на вртежи на моторот:	2900 U/мин.
Во согласност со Директивата 2000/14/ЕС: Гарантирано нормирано ниво на бучава L_{WA}	96 dB(A)
Во согласност со Директивата 2006/42/ЕС: Нормирано ниво на бучава на работното место L_{pA}	85 dB(A)
Неодреденост K_{pA}	1 dB(A)
Декларирана емисија на вибрации во согласност со EN 12096: Измерена вредност a_{hw}	4,85 m/sec ²
Неодреденост K_{hw}	2,43 m/sec ²
Мерење според EN 20643	
Д/Ш/В:	155/52/106 cm
Тежина:	26/28 kg

MB 253.1 / MB 253.1 T:

Број на серијата:	6371
Бензински мотор, тип:	4-тактен бензински мотор
Тип на моторот:	V&S Series 625

MB 253.1 / MB 253.1 T:

Номинална моќност при број на номинални вртежи:	2,2 - 2800 kW-U/мин.
Работна зафатнина:	150 ccm
Резервоар за гориво:	0,8 l
Вид на склоп за сечење:	Сечило
Широчина на засек:	51 cm
Број на вртежи на склопот за сечење:	2800 U/мин.
Број на вртежи на моторот:	2800 U/мин.
Во согласност со Директивата 2000/14/ЕС: Гарантирано нормирано ниво на бучава L_{WA}	98 dB(A)
Во согласност со Директивата 2006/42/ЕС: Нормирано ниво на бучава на работното место L_{pA}	85 dB(A)
Неодреденост K_{pA}	2 dB(A)
Декларирана емисија на вибрации во согласност со EN 12096: Измерена вредност a_{hw}	5,00 m/sec ²
Неодреденост K_{hw}	2,50 m/sec ²
Мерење според EN 20643	
Д/Ш/В:	160/55/10 cm
Тежина:	27/29 kg

**MB 248.3 / MB 248.3 T
MB 253.1 / MB 253.1 T:**

Безбедносен систем:	Стопирање на моторот
Уред за стартување:	Стартување на сајла
Момент на затегнување на штрафот за нож:	60 - 65 Nm
Погон на задни тркала (MB 248.3 T/ MB 253.1 T)	1-степен на брзина напред
Димензии на тркалата однапред:	180 mm
Димензии на тркалата одзади:	200 mm
Висина на косење:	25 - 75 mm
Капацитет на корпата за искосената трева:	55 l

18. Решавање проблеми

✖ евентуално, да се побара помош од стручно лице, VIKING го препорачува овластениот застапник за VIKING.

📖 види Упатство за употреба Бензински Мотор.

Пречка:

Моторот не работи

Можна причина:

- Отпусната рачка за стопирање на моторот не е активирана.
- Нема гориво во резервоарот; Доводот за гориво е затнат.
- Лошо, нечисто или старо гориво во резервоарот.

- Нечист филтер за воздух.
- Утикачот за свеќичката е извлечен од свеќичката; кабелот е лошо приклучен во приклучокот.
- Свеќичката е со саѓи или оштетена; несоодветно растојание на електродите.
- Не е активиран системот за ладен старт (MB 248, MB 248 T).

Решение:

- Отпусната рачка за стопирање на моторот треба да се повлече кон управувачот и да се држи. (⇒ 10.1)
- Да се дополни гориво; да се исчисти доводот за гориво. ✖
- Секогаш да се употребува ново брендирано гориво, безоловен бензин и да се чисти карбураторот ✖
- Да се исчисти филтерот за воздух. ✖
- Да се приклучи утикачот за свеќички; да се провери врската меѓу кабелот и приклучокот. ✖
- Свеќичката да се исчисти или замени; да се обезбеди растојание меѓу електродите. ✖
- Пред стартување да се притисне 3 пати системот за ладен старт. (⇒ 10.1)

Пречка:

Отежнато стартување или намалена моќност на моторот со внатрешно согорување.

Можна причина:

- Куќиштето на косилката е затнато.
- Се коси со премногу низок степен на сечење, односно, брзината на напредување е преголема во однос на висината на сечење.
- Вода во резервоарот за гориво и карбураторот; карбуратор е затнат.
- Резервоарот за гориво е валкан.
- Филтерот за воздух е валкан.

- Свеќичката е валкана.

Помош:

- Да се исчисти куќиштето на косилката (да се извлече приклучокот за свеќичка!). (⇒ 11.2)
- Поставете повисок степен на сечење, односно, намалете ја брзината на туркање. (⇒ 7.7)
- Испразнете го резервоарот за гориво, исчистете ги цревата за гориво и карбураторот. ✖
- Исчистете го резервоарот за гориво. ✖
- Исчистете го филтерот за воздух. ✖
- Исчистете ја свеќичката. ✖

Пречка:

Моторот се презагрева.

Можна причина:

- Многу мало количество масло во моторот.
- Отворот за ладење е нечист.

Решение:

- Да се промени моторното масло. (⇒ 7.8)
- Да се исчистат отворите за ладење. (⇒ 11.2)

Пречка:

Силни вибрации за време на работењето.

Можна причина:

- Неисправност кај сечилото.
- Прицврстувањето на моторот е лабаво.

Решение:

- Да се проверат и по потреба поправат ножот за косење, осовината за ножот и приборот за прицврстување на ножот (штраф за ножот и сигурносна подлошка). ✖

- Да се стават штрафовите на прицврстувачот на моторот. ✖

Пречка:

Нечисто одвојување, тревата станува жолта

Можна причина:

- Ножот за косење е тап или изабен

Решение:

- Острење или замена на ножот за косење (⇒ 11.4), (⇒ 11.5), ✖

19. Сервисен план

19.1 Потврда за испораката

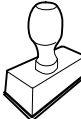
<p>Модел: _____</p> <p>Сериски број:</p> <p><input type="text"/> <input type="text"/> <input type="text"/> <input type="text"/> <input type="text"/> <input type="text"/> <input type="text"/> <input type="text"/></p> <p>Датум <input type="text"/> <input type="text"/> <input type="text"/> <input type="text"/> <input type="text"/> <input type="text"/> <input type="text"/> <input type="text"/></p> <div style="text-align: center;">  </div> <p>Следен сервис</p> <p>Датум <input type="text"/> <input type="text"/> <input type="text"/> <input type="text"/> <input type="text"/> <input type="text"/> <input type="text"/> <input type="text"/></p>
--

19.2 Сервисна потврда

При одржување, дајте му го ова упатство за употреба на Вашиот овластен претставник на VIKING.



17

На претходно испечатените полиња, тој ќе го потврди извршувањето на сервисирањето.

 Сервисот е извршен на

 Дата на следниот сервис

E nderuar kliente, i dashur klient,

Ju falënderojmë që vendosët të blinit një pajisje të cilësisë së lartë të firmës VIKING.

Ky produkt është prodhuar sipas proceseve më moderne të prodhimit dhe masave më të plota për garantimin e cilësisë, sepse qëllimi ynë do të konsiderohet i arritur, vetëm pasi ju të mbeteni të kënaqur me pajisjen tuaj.

Nëse keni ndonjë pyetje për pajisjen tuaj, ju lutemi t'i drejtoheni shitësit tuaj ose kompanisë sonë shpërndarëse.

Ju uroj një kënaqësi sa më të madhe me pajisjen tuaj VIKING



Dr. Peter Pretzsch

Kryeadministrator

1. Tabela e përmbajtjes

Rreth këtyre udhëzimeve përdorimi	312	Pajisjet mbrojtëse	321
Të përgjithshme	312	Doreza për ndaljen e motorit	321
Instruksion për leximin e udhëzimeve të përdorimit	312	Këshilla për punën	322
Përshkrimi i pajisjes	312	Vënia e pajisjes në punë	322
Për sigurinë tuaj	313	Ndezja e motorit me djegie të brendshme	322
Të përgjithshme	313	Fikja e motorit me djegie të brendshme	322
Mbushja me karburant – Trajtimi i benzinës	314	Doreza e njësisë lëvizëse (MB 248 T, MB 253 T)	322
Veshjet dhe pajimet	314	Treguesi i nivelit të mbushjes	323
Transporti i pajisjes	314	Zbrazja e shportës së barit	323
Përpara fillimit të punës	315	Mirëmbajtja	323
Gjatë punës	315	Të përgjithshme	323
Mirëmbajtja dhe riparimet	317	Pastrimi i pajisjes	323
Magazinimi në kohët e gjata të mospërdorimit	318	Motori me djegie të brendshme	323
Hedhja	318	Kontrolli i kufirit të konsumimit të thikës korrëse	323
Përshkrimi i simboleve	319	Mirëmbajtja e thikës korrëse	324
Materialet e furnizuara	319	Magazinimi (gjatë pushimit dimëror)	324
Përgatitja e pajisjes për punë	319	Transporti	325
Të përgjithshme	319	Transporti	325
Montimi i timonit	319	Minimizimi i konsumimit dhe shmangia e dëmeve	325
Futja dhe nxjerrja e litarit të ndezjes	319	Mbrojtja e mjedisit	326
Palosja e pjesës së sipërme të timonit	320	Pjesët e zakonshme të këmbimit	326
Montimi i shportës për mbledhjen e barit	320	Deklarata nga prodhuesi për konformitetin me KE-në	326
Heqja dhe futja e shportës për mbledhjen e barit	320	Të dhënat teknike	327
Rregullimi qendror i lartësisë së prerjes	321	Eliminimi i defekteve	328
Karburanti dhe vaji i motorit	321	Plani i shërbimit	329
Pajisjet e sigurisë	321	Konfirmimi i dorëzimit	329
		Konfirmimi i shërbimit	329

2. Rreth këtyre udhëzimeve përdorimi

2.1 Të përgjithshme

Këto udhëzime përdorimi janë **udhëzimet origjinale të përdorimit** nga prodhuesi, në kuptim të direktivës 2006/42/EC të Këshillit.

VIKING punon vazhdimisht për zhvillimin e mëtejshëm të paketës së produkteve së tij; për rrjedhojë, ne rezervojmë të drejtën e ndryshimeve të materialeve të furnizuara për sa i përket formës, teknikës dhe pajisjes.

Për këtë arsye, nga të dhënat dhe ilustrimet në këtë broshurë nuk mund të ngrihet asnjë pretendim.

Këto udhëzime përdorimi mbrohen nga e drejta e autorit. Të gjitha të drejtat janë të rezervuara, në veçanti e drejta për shumëfishimin, përkthimin dhe përpunimin me sisteme elektronike.

2.2 Instruksion për leximin e udhëzimeve të përdorimit

Figurat dhe teksti përshkruajnë hapa të caktuar të përdorimit.

Të gjitha simbolet me figura që janë vendosur në pajisje shpjegohen në këto udhëzime përdorimi.

Drejtimi i shikimit:

Drejtimi i shikimit në përdorimin e fjalëve "**majtas**" dhe "**djathtas**" në udhëzimet e përdorimit: përdoruesi qëndron pas pajisjes dhe shikon në drejtimin e lëvizjes përpara.

Referimi i kapitullit:

Referimi për kapitullin dhe nënkaptullin përkatës për sqarime të mëtejshme tregohet me anë të një shigjete. Shembulli më poshtë tregon një referim në një kapitull: (⇒ 4.)

Shënimi i paragrafëve të tekstit:

Instruksonet e përshkruara mund të jenë të shënuara si në shembujt e mëposhtëm.

Hapa përdorimi, të cilat kërkojnë ndërhyrjen e përdoruesit:

- Lironi vidën (1) me një kaçavidë, aktivizoni levën (2) ...

Renditje të përgjithshme:

- Përdorimi i produktit në ambientet sportive dhe të garave sportive

Tekstet me kuptim shtesë:

Paragrafët e tekstit me kuptim shtesë janë të shënuar me një nga simbolet e përshkruara më poshtë, me qëllim që këto të theksohen më shumë në këto udhëzime përdorimi.



Rrezik!

Rrezik aksidenti ose lëndimi të rëndë për personat. Është i nevojshëm një veprim ose një mosveprim i caktuar.



Paralajmërim!

Rrezik lëndimi për personat. Një veprim i caktuar parandalon lëndimet e mundshme.



Kujdes!

Lëndimet e lehta ose dëmet materiale mund të parandalohen nëpërmjet një veprimi të caktuar.



Këshillë

Informacion për një përdorim më të mirë të pajisjes dhe për eliminimin e gabimeve të mundshme të funksionimit.

Teksti me referencë figurash:

Figurat që shpjegojnë përdorimin e pajisjes do t'i gjeni që në fillim të udhëzimeve të përdorimit.

Simboli i aparatit fotografik shërben për të bërë lidhjen e figurave në faqet e figurave me pjesën përkatëse të tekstit në udhëzimet e përdorimit.



3. Përshkrimi i pajisjes



- 1 Pjesa e sipërme e timonit
- 2 Litari i nderjes
- 3 Doreza
- 4 Pjesa e poshtme e timonit
- 5 Rrota e pasme
- 6 Rregullimi i lartësisë së prerjes
- 7 Mbushësi me benzinë për start të ftohtë
- 8 Karkasa
- 9 Rrota e përparme
- 10 Priza e kandelave
- 11 Motori me djegie të brendshme
- 12 Kapaku i daljes
- 13 Shporta për mbledhjen e barit
- 14 Doreza e njësisë lëvizëse
- 15 Doreza për ndaljen e motorit

4. Për sigurinë tuaj

4.1 Të përgjithshme



Gjatë punës me pajisjen duhen ndjekur me çdo kusht këto udhëzime për parandalimin e aksidenteve në punë.



Përpara vënies në përdorim për herë të parë duhen lexuar me kujdes të gjitha udhëzimet e përdorimit. Ruajini me kujdes udhëzimet e përdorimit për t'i përdorur në të ardhmen.

Respektoni këshillat e përdorimit dhe të mirëmbajtjes, të cilat mund t'i merrni më vete me udhëzimet e përdorimit për motorin me djegie të brendshme.

Këto masa paraprake janë thelbësore për sigurinë tuaj, por megjithatë lista nuk është gjithëpërfshirëse. Gjithmonë përdoreni pajisjen me kujdes dhe me ndjenjën e përgjegjësishë dhe mos harroni se në çdo rast përgjegjës për lëndimin e personave të tjerë ose për dëmtimin e pronës së tyre do të jetë përdoruesi.

Familjarizohuni me panelin e kontrollit dhe me përdorimin e pajisjes.

Pajisja lejohet të përdoret vetëm nga ata persona, të cilët kanë lexuar udhëzimet e përdorimit dhe që janë familjarizuar me pajisjen. Përpara vënies në përdorim për herë të parë, përdoruesi duhet të marrë një instruksion teknik dhe praktik. Përdoruesit duhet t'i shpjegohet nga shitësi ose nga ndonjë person tjetër me përvojë mënyra e përdorimit të sigurt të pajisjes.

Gjatë instruksionit përdoruesit duhet t'i bëhet e qartë se për të punuar me këtë pajisje nevojiten në mënyrë të veçantë kujdesi dhe përqendrimi maksimal.



Rrezik për jetën nga mbytja!

Rrezik mbytjeje për fëmijët që luajnë me materialin e paketimit. Mbajeni paketimin larg fëmijëve.

Pajisja bashkë me të gjitha shtesat e saj lejohet t'u kalohet ose t'u jepet vetëm personave, të cilët janë të familjarizuar me këtë model të pajisjes, si dhe me përdorimin e saj. Udhëzimet e përdorimit janë pjesë e pajisjes dhe gjithmonë duhet të jepen bashkë me të.

Përdoreni pajisjen vetëm kur jeni të çlodhur, si dhe në gjendje të mirë fizike dhe shpirtërore. Kur keni probleme shëndetësore, duhet të pyesni mjekun tuaj nëse është e mundur të punoni me pajisjen. Nuk lejohet që të punoni me pajisjen pas konsumimit të alkoolit ose të marrjes së medikamenteve që mund të ndikojnë në aftësinë e reagimit.

Nuk lejohet përdorimi i pajisjes nga fëmijët, personat me aftësi të kufizuara fizike, shqisore ose mendore, ose me mungesë përvoja dhe njohurish, ose nga persona që nuk i dinë mirë udhëzimet.

Asnjëherë mos lejoni që pajisjen ta përdorin fëmijët ose të rinjtë nën moshën 16 vjeç. Rregullat lokale mund të përcaktojnë moshën minimale për përdoruesin.

Pajisja është menduar për përdorim personal.

Kujdes – Rrezik aksidenti!

Korrësja e barit është menduar vetëm për korrjen e barit. Çdo përdorim tjetër është i papërshtatshëm dhe mund të jetë i rrezikshëm ose mund të çojë në dëmtim të pajisjes.

Për shkak të rrezikut të lëndimit fizik të përdoruesit, korrësja e barit nuk lejohet që të përdoret për punët e mëposhtme (listë jo gjithëpërfshirëse):

- për krasitjen e gëmushave, të shkurreve në gardhe dhe të kaçubave,
- për prerjen e bimëve kacavjerrëse,
- për përkujdesjen ndaj barit të bimëve të mbjella në tarraca dhe në ballkone,
- për grirjen dhe zvogëlimin e materialit të prerë të pemëve dhe gardhishteve,
- për pastrimin e rrugicave të kalimit (thithja, fryrja),
- për nivelimin e pjesëve të ngritura të tokës, si p.sh. vendet e ngritura të krijuara nga urithët.
- për transportimin e mbeturinave të prerjes, përveç atyre në shportën për mbledhjen e barit të parashikuar për këtë qëllim.

Për arsye sigurie ndalohet çdo ndryshim në pajisje, me përjashtim të montimit profesional të aksesorëve që lejohen nga VIKING, sepse në të kundërt ky veprim do të çonte në anulimin e kërkesës së garancisë. Informacionin për aksesorët e lejuar mund ta merrni te shitësi i specializuar i VIKING.

Në mënyrë të veçantë ndalohet çdo manipulim në pajisje, i cili ndryshon rendimentin ose numrin e rrotullimeve të motorit me djegie të brendshme ose të elektromotorit.

Ndalohet transportimi me pajisjen i objekteve, kafshëve ose i personave, veçanërisht i fëmijëve.

Kujdes i veçantë duhet treguar gjatë përdorimit në ambiente publike, parqe, ambiente sportive, rrugë dhe gjatë përdorimit në bujqësi ose pylltari.



Kujdes! Rrezik për shëndetin nga dridhjet! Ngarkesa e tepërt si rezultat i dridhjeve mund të çojë në dëmtim të sistemit të

qarkullimit të gjakut dhe të nervave, veçanërisht të personat me probleme qarkullimi. Shkoni te një mjek nëse shfaqen simptoma që mund të shkaktohen si rezultat i ngarkesës nga dridhja. Këto simptoma, të cilat shfaqen kryesisht në gishta, duar ose kyçet e duarve, janë për shembull (një listë e pjesëshme):

- apatia,
- dhimbjet,
- dobësia muskulore,
- njollat në lëkurë,
- të kruara të bezdisshme.

4.2 Mbushja me karburant – Trajtimi i benzinës



Rrezik për jetën!

Benzina është helmuese dhe merr flakë shumë shpejt.

Ruajeni benzinën vetëm në enët e kontrolluara dhe të parashikuara për këtë qëllim (bidonët). Kapakët me guarnicion të depozitës së karburantit duhen të lirohen dhe shtrëngohen si duhet. Për arsye sigurie, kapakët me defekt duhen ndërruar.

Asnjëherë mos përdorni shishe pijesh ose të ngjashme për të hedhur ose për të mbajtur lëndë djegëse, si p.sh. karburant. Personat, në veçanti fëmijët, mund të rrezikojnë që të pinë prej tyre.



Mbajeni benzinën larg nga shkëndijat, flakët e zbuluara, flakët e gjata, larg nga burimet e nxehtësisë dhe burimet e tjera të ndezjes. Mos pini duhan!

Mbusheni me benzinë vetëm në ambient të hapur dhe mos pini gjatë mbushjes me benzinë.

Përpara mbushjes me benzinë, fikni motorin me djegie të brendshme dhe lëreni të ftohet.

Benzina duhet hedhur përpara ndezjes së motorit me djegie të brendshme. Kur motori me djegie të brendshme është në punë ose makineria është e nxehtë, nuk lejohet që të hapet kapaku i rezervuarit ose që të shtohet benzinë.

Mos e mbushni plot rezervuarin e karburantit, por lëreni rreth 4 cm nën buzën e qafës së mbushjes me qëllim që karburanti të ketë vend për zgjerim.

Nëse benzina derdhet, ndizeni motorin me djegie të brendshme vetëm pasi të keni pastruar sipërfaqen e ndotur me benzinë. Duhet evituar çdo përpjekje për ndezje derisa të kenë avulluar të gjitha njollat e benzinës (thajini duke i fshirë).

Karburanti i derdhur duhet fshirë menjëherë.

Kur benzina bie në kontakt me rrobat, ato duhen ndërruar.

Asnjëherë mos e ruani pajisjen brenda një ndërtese kur ajo ka benzinë në rezervuar. Avujt e krijuar nga benzina mund të bien në kontakt me zjarr ose shkëndija dhe mund të ndizen.

Nëse rezervuari duhet zbrazur, ky veprim duhet kryer në ambient të hapur.

4.3 Veshjet dhe pajimet



Kur punoni vishni gjithmonë këpucë me taban që nuk rrëshqasin. Asnjëherë mos punoni zbathur ose, për shembull, me sandale.



Gjatë punëve të mirëmbajtjes dhe të pastrimit, si dhe gjatë transportit të pajisjes, vishni edhe doreza të ngushta dhe flokët e gjatë mblidhni dhe sigurojini (me shami koke, kapele etj.).



Gjatë mprehjes së thikës korrëse duhet të vendosni syze mbrojtëse të përshtatshme.

Pajisja lejohet të përdoret vetëm kur vishni pantallona të gjata ose rroba që ju rrinë pas trupit.

Asnjëherë mos vishni rroba të gjera, të cilat mund të ngecin në pjesët e lëvizshme (leva për përdorim), si dhe mos vendosni asnjë bizhuteri, kollare ose shall.

4.4 Transporti i pajisjes

Punoni vetëm me doreza për të parandaluar lëndimet në pjesët me kënd të mprehtë dhe në pjesët e nxehta të pajisjes.

Mos e transportoni pajisjen kur motori me djegie të brendshme është duke punuar. Përpara transportit fikni motorin me djegie të brendshme, lëreni thikën të ndalojë plotësisht dhe hiqni prizën e kandelave.

Transportojeni pajisjen vetëm kur motori me djegie të brendshme të jetë i ftohtë dhe kur nuk ka karburant.

Përdorni ndihma të përshtatshme për ngarkimin (rampa ngarkimi, mekanizëm për ngritjen e peshave).

Siguroi mbi platformën e ngarkimit pajisjen dhe pjesët e pajisjes që transportohen me të (p.sh. shporta për mbledhjen e barit) me ndihmën e mjeteve mbërthyesë të përshtatshme dhe me dimensionet e duhura.

Evitoni kontaktin me thikën korreë gjatë ngritjes ose mbajtjes së pajisjes.

Shikoni të dhënat në kapitullin "Transporti". Aty përshkruhet sesi duhet ngritur pajisja ose si duhet lidhur me litarë. (⇒ 12.)

Gjatë transportit të pajisjes ndiqni rregullat ligjore lokale, veçanërisht për sa i përket sigurimit të ngarkesës dhe transportit të objekteve mbi platformën e ngarkimit.

4.5 Përpara fillimit të punës

Duhet të sigurohet që me pajisjen të punojnë vetëm personat që i njohin udhëzimet e përdorimit.

Përpara vënies në punë të pajisjes kontrolloni sistemin e karburantit për rrjedhje, në veçanti në pjesët e dukshme, si p. sh. rezervuari, kapaku i rezervuarit, lidhjet e tubave. Mos e ndizni motorin me djegie të brendshme nëse sistemi ka rrjedhje ose dëmtim – **Rrezik zjarri!** Përpara vënies në punë rregulloni pajisjen te shitësi i specializuar.

Mbani parasysh rregullat lokale për kohët e përdorimit të pajisjeve të kopshtarisë që punojnë me motor me djegie të brendshme ose me elektromotor.

Kontrolloni plotësisht terrenin ku do të vendosni pajisjen dhe largoni të gjithë gurët, degët, telat, kockat dhe objektet e

tjera, të cilat mund të hidhen tutje nga pajisja. Pengesat (p.sh. trungjet e pemëve, rrënjët) mund të mos shihen lehtë kur bari është i gjatë.

Për këtë arsye, përpara fillimit të punës me pajisjen shënioni në sipërfaqen që do të korret të gjitha objektet e huaja të fshehura (pengesat), të cilat nuk mund të hiqen.

Përpara përdorimit të pajisjes, zëvendësoni të gjitha pjesët e konsumuara dhe të dëmtuara. Duhet zëvendësuar dhe etiketat e palexueshme ose të dëmtuara paralajmëruese dhe të rrezikut mbi pajisje. Shitësi juaj i VIKING disponon etiketa adezive zëvendësuese dhe pjesë të tilla këmbimi.

Pajisja lejohet të përdoret vetëm kur ajo është në gjendje të sigurt funksionimi. Përpara çdo vënieje në punë duhet kontrolluar,

- nëse pajisja është montuar sipas rregullave.
- nëse vegla prerëse dhe e gjithë njësia prerëse (thika korreë, elementet mbërthyesë, njësia kositëse) janë në gjendje teknike pa probleme. Në mënyrë të veçantë duhet bërë kujdes për pozicionin e sigurt, për dëmtimet (të çara ose plasaritje), si dhe për konsumimin. (⇒ 11.5)
- nëse kapaku i rezervuarit është mbërthyer mirë si duhet.
- nëse rezervuari dhe pjesët ku kalon karburanti, si dhe kapaku i rezervuarit, janë në gjendje teknike pa probleme.
- nëse pajisjet e sigurisë (p.sh. doreza për ndaljen e motorit, kapaku i daljes, karkasa, timoni, doreza mbrojtëse) janë në gjendje teknike pa probleme dhe funksionojnë siç duhet.

– nëse shporta për mbledhjen e barit është montuar pa u dëmtuar dhe plotësisht; nuk lejohet përdorimi i shportës së dëmtuar për mbledhjen e barit.

– nëse fileta e tapës së vajit është mbërthyer mirë si duhet.

Nëse nevojitet, kryeni të gjitha punimet e nevojshme ose drejtojuni një shitësi të specializuar. VIKING rekomandon shitësin e specializuar të pajisjeve VIKING.

4.6 Gjatë punës



Mos punoni asnjëherë kur në zonën e rrezikut qëndrojnë kafshë ose persona, veçanërisht fëmijë.

Pajisjet e sigurisë dhe të aktivizimit të instaluar në pajisje nuk duhet të hiqen ose të anashkalohehen. Në veçanti, doreza për ndaljen e motorit nuk duhet fiksuar asnjëherë në timon (p.sh. duke e lidhur).



Kujdes – Rrezik lëndimi!

Asnjëherë mos i vendosni duart ose këmbët në ose poshtë pjesëve që rrotullohen.

Asnjëherë mos e prekni thikën që rrotullohet. Qëndroni gjithmonë larg nga hapja e daljes.

Duhet respektuar gjithmonë distanca e sigurisë e përcaktuar nga timoni. Timoni duhet të montohet gjithmonë sipas udhëzimeve dhe nuk lejohet që të bëhen ndryshime të tij. Asnjëherë mos e vini në punë pajisjen me timonin e palosur.

Asnjëherë mos vendosni objekte mbi timon (p.sh. rroba pune).

Punoni vetëm në dritë natyrale ose kur ka ndriçim artificial të mjaftueshëm.

Mos punoni me pajisjen kur bie shi, kur ka shkrepitja dhe veçanërisht kur ekziston rreziku i goditjes nga rrufeja.

Kur terreni është i lagësht, për shkak të qëndrueshmërisë më të vogël ekziston një rrezik më i madh për aksidente.

Prandaj duhet punuar me shumë kujdes për të parandaluar ndonjë rrëshqitje. Nëse është e mundur, mos e përdorni pajisjen kur terreni është i lagësht.

Gazet e shkarkimit:



Rrezik për jetën nga helmimi!

Nëse keni të përziera, dhimbje koke, çrregullim shikimi (p.sh. zvogëlim të rrezes së shikimit), çrregullim dëgjimi, marrje mendsh dhe ulje të aftësisë së përqendrimit, ndërpritni punën menjëherë. Këto simptoma mund të shkaktohen midis të tjerash edhe nga përqendrimi i lartë i gazeve të shkarkimit.



Pajisja prodhon gaze helmuese sapo motori me djegie të brendshme fillon të punojë.

Këto gaze përmbajnë monoksid karboni helmues, një gaz pa ngjyrë dhe pa erë, si dhe lëndë të tjera të dëmshme. Motori me djegie të brendshme nuk duhet vendosur asnjëherë në punë në hapësira të mbyllura ose me ajrosje të pamjaftueshme.

Ndezja:

Ndizeni pajisjen me kujdes sipas këshillave në kapitullin "Vënia e pajisjes në punë". (⇨ 10.)

Bëni kujdes për distancën e mjaftueshme të këmbëve nga vegla prerëse.

Nuk lejohet që pajisja të anohet gjatë ndezjes.

Nuk lejohet që gjatë ndezjes të aktivizohet doreza e njësisë lëvizëse.

Mos e ndizni motorin me djegie të brendshme kur kanali i daljes nuk është i mbuluar me kapakun e daljes ose me shportën për mbledhjen e barit.

Punët në vendet e pjerrëta:

Në vende të pjerrëta duhet punuar gjithmonë në drejtim të tërthortë dhe asnjëherë në drejtimin për së gjati. Nëse gjatë korrjes në drejtimin për së gjati përdoruesi humb kontrollin mbi pajisjen, ai mund të rrokulliset nga pajisja korrëse.

Jini veçanërisht të kujdesshëm kur ndërroni drejtimin e lëvizjes në një vend të pjerrët.

Bëni gjithmonë kujdes për qëndrimin e mirë në vend të pjerrët dhe evitoni punën me pajisjen në vende me pjerrësi shumë të madhe.

Për arsye sigurie, nuk lejohet që pajisja të përdoret në vende të pjerrëta me pjerrësi më të madhe se 25° (46,6 %). **Rrezik lëndimi!**

Këndi i pjerrësisë 25° korrespondon me një ngjitje vertikale prej 46,6 cm në një gjatësi horizontale 100 cm.

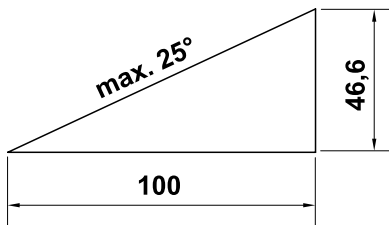

Për të garantuar një lubrifikim të mjaftueshëm të motorit me djegie të brendshme, gjatë përdorimit të pajisjes në vende të pjerrëta duhet respektuar edhe të

dhënat në udhëzimet e përdorimit të dërguara me motorin me djegie të brendshme.

Përdorimi gjatë punës:



Rrezik lëndimi!

Asnjëherë mos i vendosni duart ose këmbët mbi, nën ose në pjesët që rrotullohen.



Mos tentoni ta inspektoni thikën kur korrësja e barit është në punë. Kurrë mos e hapni kapakun e daljes dhe/ose mos e hiqni shportën për mbledhjen e barit, për sa kohë thika korrëse është në punë. Thika që rrotullohet mund të shkaktojë lëndime.

Drejtojeni pajisjen vetëm me ritmin e ecjes normale – asnjëherë mos nxitoni gjatë punëve me pajisjen. Nga drejtimi i shpejtë i pajisjes rritet rreziku i lëndimit nga pengimi, rrëshqitja etj.

Jini veçanërisht të kujdesshëm kur rrotulloni ose kur tërhiqni pajisjen.

Rrezik pengimi!

Përdoreni pajisjen me kujdes të veçantë kur punoni në afërsi të pjerrësive, buzëve të terrenit, kanaleve dhe pritave të ujit. Në mënyrë të veçantë bëni kujdes për distancën e mjaftueshme nga këto vende të rrezikshme.

Shmangni objektet e fshehura në vijëzën e barit (sistemet spërkatëse, shufrat, valvulat e ujit, themelet, kordonët elektrikë etj.). Mos kaloni kurrë mbi objekte të tilla.



STOP

Bëni kujdes nga vazhdimi i lëvizjes së veglës prerëse, e cila kërkon disa sekonda derisa të ndalojë plotësisht.

Fikni motorin me djegie të brendshme, lëreni veglën e punës të ndalojë dhe hiqni prizën e kandelave,

- kur largoheni nga pajisja ose kur e lini atë pa mbikëqyrje,
 - përpara se ta rimbushni me karburant. Mbusheni me karburant vetëm kur motori me djegie të brendshme të jetë i ftohtë.
- Rrezik zjarri!**
- përpara se të lironi bllokimet ose të eliminoni pengesat në kanalën e daljes,
 - përpara se ta ngrini dhe ta mbani pajisjen,
 - përpara se ta transportoni pajisjen,
 - përpara se të kryeni punime në thikën korrëse,
 - përpara se të kontrolloni ose të pastroni pajisjen ose përpara se tek ajo të kryhen punë të tjera të veçanta (p.sh. palosja e timonit),
 - kur hasni me një objekt të huaj ose nëse korrësja e barit dridhet shumë më tepër sesa normalja. Në të gjitha këto raste kontrollojeni pajisjen për dëmtime, në veçanti njësinë prerëse (thika, boshti i thikës, mbërthyesja e thikës) dhe kryeni të gjitha riparimet e nevojshme përpara se ta ndizni përsëri pajisjen dhe të filloni të punoni me të.



Rrezik lëndimi!

Zakonisht dridhjet e forta janë një shenjë treguese e një problemi. Nuk lejohet që korrësja e barit të vihet në punë, në veçanti kur kollodoku është i dëmtuar ose i deformuar ose me thikën korrëse të dëmtuar ose të deformuar. Nëse nuk keni njohuritë e duhura, kryejini të gjitha riparimet e nevojshme te një shitësi i specializuar – VIKING rekomandon shitësin e specializuar të VIKING.

- Fikni motorin me djegie të brendshme,
- kur e shtyni pajisjen drejt sipërfaqes me bar që do të korret dhe kur largoheni prej saj,
 - përpara se ta kaloni pajisjen mbi një sipërfaqe të pambuluar me bar,
 - përpara se të hapni kapakun e daljes ose përpara se të hiqni shportën për mbledhjen e barit,
 - kur për arsye transportimi, pajisja duhet anuar,
 - përpara se të bëni regjistrimin e lartësisë së prerjes.

4.7 Mirëmbajtja dhe riparimet

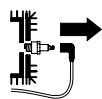

Përpara fillimit të punëve të pastrimit, të regjistrimit, të riparimit dhe të punëve të mirëmbajtjes vendoseni pajisjen mbi dhë të fortë dhe të rrafshët, fikni motorin me djegie të brendshme dhe lëreni të ftohet, si dhe hiqni prizën e kandelave.



Rrezik lëndimi nga thika korrëse!

Nga tërheqja e litarit të ndezjes, vegla punuese do të bëjë një lëvizje rrotulluese. Gjithmonë bëni kujdes për distancën e mjaftueshme nga thika korrëse, veçanërisht për duart dhe këmbët, kur tërhiqni litarin e ndezjes.

Lëreni pajisjen të ftohet, veçanërisht përpara se të punoni në zonën e motorit me djegie të brendshme, të tubit të shkarkimit dhe të marmitës. Aty mund të arrihen temperatura 80°C dhe më të larta.

Rrezik djegieje!

Kontakti direkt me vajin e motorit mund të jetë i rrezikshëm; gjithashtu vaji i motorit nuk duhet derdhur në tokë.

VIKING rekomandon që mbushjen me vaj motori ose ndërrimin e vajit të motorit ta bëni te shitësi i specializuar i VIKING.

Pastrimi:

Pas përdorimit për punë e gjithë pajisja duhet pastruar me kujdes. (⇒ 11.2)

Hiqni me një shkop mbetjet e barit të ngecura poshtë. Pastrojeni pjesën e poshtme të korrësës me një furçë dhe me ujë.

Përpara vendosjes në pozicion pastrimi, zbrazni rezervuarin e karburantit (p.sh. duke e lënë në punë bosh).

Asnjëherë mos përdorni një pastrues me presion të lartë dhe mos e lani pajisjen me ujë të rrjedhshëm (p.sh. me një zorrë uji në kopsht).

Mos përdorni materiale pastrimi gërryese. Këto mund të dëmtojnë pjesët plastike dhe metalike, gjë e cila mund të ndikojë në përdorimin e sigurt të pajisjes suaj VIKING.

Për të evituar rrezikun e zjarrit, zona e vrimave të ftohjes, brinjët ftohëse dhe zona e shkarkimit të gazeve duhet të mbahet e lirë, p.sh. nga bari, kashta, myshku, gjethet ose nga vajrat që shfaqen.

Punët e mirëmbajtjes:

Lejohet që në pajisje të kryhen vetëm ato punë mirëmbajtjeje që përshkruhen në këto udhëzime përdorimi, dhe të gjitha punët e tjera duhet të kryhen nga një shitësi i specializuar.

Nëse ju mungojnë mjetet ndihmëse dhe njohuritë e nevojshme, drejtojeni **gjithmonë** një shitësi të specializuar. VIKING rekomandon që punët e

mirëmbajtjes dhe riparimet të kryhen vetëm nga shitësi i specializuar i VIKING. Shitësit e specializuar të VIKING trajnohen rregullisht dhe ata kanë gjithmonë në dispozicion informacione teknike.

Përdorni vetëm vegla, aksesorë dhe pjesë shtesë, të cilat lejohen nga VIKING për këtë pajisje, ose pjesë me karakteristika teknike identike, sepse përndryshe ekziston rreziku i aksidenteve me lëndim personi ose dëmtim të pajisjes. Nëse keni pyetje, drejttoni një shitësi të specializuar.

Veglat, aksesorët dhe pjesët origjinale të këmbimit VIKING janë përshtatur me karakteristika optimale për pajisjen dhe për kërkesat e përdoruesit. Pjesa origjinale e këmbimit VIKING identifikohet nga numri i pjesës së këmbimit të VIKING, nga mënyra e shkrimit të VIKING dhe sipas rastit edhe nga simboli i pjesës së këmbimit VIKING. Për pjesët e vogla, shenja mund të jetë edhe më vete.

Për arsye sigurie, pjesët ku kalon karburanti (tubacioni i karburantit, rubineti, rezervuari i karburantit, kapaku i rezervuarit, pjesët bashkuese etj.) duhen kontrolluar rregullisht për dëmtime dhe rrjedhje dhe nëse nevojitet të ndërrohen nga një specialist (VIKING rekomandon shitësin e specializuar të VIKING).

Mbajini gjithmonë të pastra dhe të lexueshme etiketat ngjitëse të paralajmërimeve dhe këshillave. Etiketat e dëmtuara ose që kanë humbur duhen zëvendësuar me etiketa të reja origjinale nga shitësi i specializuar i VIKING. Nëse një pjesë përbërëse zëvendësohet me një pjesë të re, sigurohuni që pjesa e re të ketë të njëjtën etiketë ngjitëse.

Në njësinë prerëse duhet të punoni vetëm me doreza pune të trasha dhe duke ushtruar kujdes maksimal.

Mbajini gjithmonë të shtrënguara fort të gjitha dadot, bulonat dhe vidat, veçanërisht vidën e thikës, me qëllim që pajisja të jetë në gjendje pune të sigurt.

Kontrolloni rregullisht për konsumim dhe dëmtime të gjithë pajisjen dhe shportën për mbledhjen e barit, veçanërisht përpara vendosjes në ruajtje (p.sh. përpara pushimit dimëror). Për arsye sigurie, pjesët e konsumuara ose të dëmtuara duhen ndërruar menjëherë, me qëllim që pajisja të jetë gjithmonë në gjendje pune të sigurt.

Asnjëherë mos i ndryshoni parametrat bazë të motorit me djegie të brendshme dhe mos i jepni super xhiro.

Nëse për punët e mirëmbajtjes nevojitet heqja e pjesëve ose e pajisjeve mbrojtëse, këto duhen rivendosur menjëherë në vend dhe në mënyrë të saktë.

4.8 Magazinimi në kohët e gjata të mospërdorimit

Lëreni motorin me djegie të brendshme që të ftohet përpara se ta vendosni pajisjen në një hapësirë të mbyllur.

Pajisja me rezervuarin e zbrazur dhe karburanti rezervë duhen ruajtur në një hapësirë të mbyllur me çelës dhe me ajrosje të mirë.

Sigurohuni që ta mbronni pajisjen ndaj përdorimit të paautorizuar (p.sh. nga fëmijët).

Nëse rezervuari duhet zbrazur, pak kohë përpara mospërdorimit të pajisjes në pushimin dimëror, zbrazja e rezervuarit të karburantit duhet bërë në ambient të hapur (p.sh. duke e lënë në punë bosh).

Pastrojeni plotësisht pajisjen përpara magazinimit (p.sh. gjatë pushimit dimëror).

Vendoseni në ruajtje pajisjen vetëm kur priza e kandelave është e hequr.

Mbajeni pajisjen në gjendje të sigurt për funksionimin.

Lëreni pajisjen që të ftohet plotësisht përpara se ta mbulonit atë.

4.9 Hedhja

Mbetjet e produkteve, si vaji i vjetër ose karburanti, lubrifikanti, filtri, bateritë e përdorura dhe pjesë konsumi të ngjashme mund të dëmtojnë shëndetin e njerëzve dhe të kafshëve dhe mjedisin, prandaj duhen hedhur gjithnjë në mënyrë e duhur.

Drejttoni qendrës së riciklimit ose shitësit të specializuar për të mësuar sesi mund të hidhen sipas rregullave produktet jashtë funksionimi. VIKING rekomandon shitësin e specializuar të pajisjeve VIKING.

Sigurohuni që pajisja e nxjerrë jashtë shërbimi të hidhet sipas rregullave. Përpara se ta hidhni bëjeni pajisjen të papërdorshme. Për të parandaluar aksidentet, hiqni kabllon e ndezjes, zbrazni rezervuarin e karburantit dhe kulloni vajin e motorit.

Rrezik lëndimi nga thika korrëse!

Asnjëherë mos e lini jashtë vëmendjes një korrëse bari jashtë funksionimi. Sigurohuni që pajisja dhe në veçanti thika korrëse të vendosen në ruajtje në një vend ku nuk arrihen nga fëmijët.

5. Përshkrimi i simboleve



Kujdes!

Përpara vënies në punë lexoni këto udhëzime përdorimi.



Rrezik lëndimi!

Mos lejoni persona të tjerë brenda zonës së rrezikut.

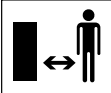

Rrezik lëndimi!

Përpara punimeve në veglën prerëse dhe punëve të mirëmbajtjes dhe pastrimit, hiqni prizën e kandelave.

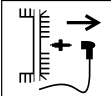

Rrezik lëndimi!

Mabajni duart dhe këmbët larg thikave!



Pajisja prerëse vazhdon rrotullimin edhe për disa sekonda pas fikjes (freni i motorit me djegie të brendshme/freni i thikës).

MB 248 T, MB 253 T:



Aktivizimi i njësisë lëvizëse.



Ndezja e motorit me djegie të brendshme.



Fikja e motorit me djegie të brendshme.

6. Materialet e furnizuara



Poz.	Emërtimi	Sasia
A	Pajisja bazë	1
B	Pjesë e sipërme e shportës për mbledhjen e barit	1
C	Pjesë e poshtme e shportës për mbledhjen e barit	1
D	Doreza	2
E	Vida me kokë të rrumbullakët të sheshtë	2
F	Udhëzues i kavos	1
	Udhëzime përdorimi	1
	Udhëzime përdorimi të motorit me djegie të brendshme	1

7. Përgatitja e pajisjes për punë

7.1 Të përgjithshme



Rrezik lëndimi

Shikoni këshillat e sigurisë në kapitullin "Për sigurinë tuaj" (⇒ 4.).

- Për të gjitha punët e përshkruara, vendoseni pajisjen mbi një terren të drejtë, të rrafshët dhe të fortë.

7.2 Montimi i timonit



Rrezik kapjeje!

Gjatë rrotullimit të të dyja dorezave (D), mbajeni me njërin dorë pjesën e sipërme të timonit (1) në pozicionin më të lartë.

- Kaloni vidën me kokë të sheshtë të rrumbullakët (E) përmes udhëzuesit të kavos (F).
- Vareni udhëzuesin e kavos (F) në kavon e kontrollit për ndaljen e motorit (2).
- **MB 248 T, MB 253 T:** Vareni udhëzuesin e kavos (F) edhe në kavon e kontrollit për njësinë lëvizëse (3).
- Mbajeni nga jashtë pjesën e sipërme të timonit (1) mbi pjesën e poshtme të timonit (4), ashtu siç tregohet në figurë.
- Duke i vendosur në drejtimin nga brenda-jashtë, futini vidat me kokë të sheshtë të rrumbullakët (E) brenda vrimave – nga e majta me udhëzuesin e kavos (F) dhe nga e djathta pa të – dhe shtrëngojuini me dorezat (D).

7.3 Futja dhe nxjerrja e litarit të ndezjes



Futja:

- Hiqni prizën e kandelave nga motori me djegie të brendshme.
- Shtypni dhe mbani shtypur dorezën në timon për ndaljen e motorit (1).

- Tërhiqeni me ngadalë litarin e ndezjes (2) dhe futeni atë në mbajtësen e litarit të tërheqjes (3).
- Lëshoni me ngadalë litarin e ndezjes (2) dhe dorezën për ndaljen e motorit (1).
- Futni në vend prizën e kandelave.

Nxjerrja:

- Hiqni prizën e kandelave nga motori me djegie të brendshme.
- Shtypni dhe mbani shtypur dorezën në timon për ndaljen e motorit (1).
- Tërhiqeni me ngadalë litarin e ndezjes (2) dhe nxirreni atë nga mbajtësja e litarit të tërheqjes (3)
- Lëshojeni me ngadalë prapa litarin e ndezjes (2) dhe lini të lirë dorezën për ndaljen e motorit (1).
- Futni në vend prizën e kandelave.

7.4 Palosja e pjesës së sipërme të timonit



Për transportimin dhe magazinimin në pak vend, pjesa e sipërme e timonit (1) mund të paloset.



Rrezik lëndimi!

Përpara palosjes fikni motorin me djegie të brendshme dhe hiqni prizën e kandelave. Pjesa e sipërme e timonit (1) nuk duhet ngarkuar me peshë shtesë (p.sh. nga varja e rrobave të punës në pjesën e sipërme të timonit).

Rrezik kapjeje!

Duke i liruar të dyja dorezat (3), pjesa e sipërme e timonit (1) mund të paloset vetë. Prandaj, përpara lirimit të të dyja dorezave (3) mbajeni pjesën e sipërme të timonit (1) në pozicionin më të lartë.

- Nxirri litarin e ndezjes. (⇒ 7.3)
- Lironi dorezat (3) në të dyja anët (duke i rrotulluar në drejtim të kundërt të akrepave të orës).
- Palosni me ngadalë përpara pjesën e sipërme të timonit (1).

7.5 Montimi i shportës për mbledhjen e barit



- Vendosni pjesën e sipërme të shportës për mbledhjen e barit (B) mbi pjesën e poshtme të shportës për mbledhjen e barit (C).
- Verifikoni vendosjen e saktë: Veshët (1) duhet të vendosen saktësisht mbi vrimat (2). Të gjithë veshët (1) dhe kunjat udhëzues (3) duhen futur brenda vrimave. Pjesa e sipërme të shportës për mbledhjen e barit (B) duhet ta rrethojë plotësisht nga jashtë pjesën e poshtme të shportës për mbledhjen e barit (C).

- Duke nisur nga qendra në pjesën e pasme, futini veshët (1) brenda vrimave (2) në pjesën e poshtme të shportës për mbledhjen e barit duke i ngjeshur me një forcë të vogël.

7.6 Heqja dhe futja e shportës për mbledhjen e barit



Rrezik lëndimi!

Përpara futjes dhe heqjes së shportës për mbledhjen e barit duhet fikur motori me djegie të brendshme!

Futja:

- Hapni dhe mbani të hapur kapakun e daljes (1).
- Vareni shportën për mbledhjen e barit (2) me ndihmën e veshëve mbajtës (3) në vendet e varjes (4) në pjesën e pasme të pajisjes. Sigurohuni që kapaku (5) të jetë mbyllur si duhet.
- Lëshoni kapakun e daljes (1).

Nxjerrja:

- Hapni dhe mbani të hapur kapakun e daljes (1).
- Ngrijeni lart shportën për mbledhjen e barit (2) dhe pastaj tërhiqeni prapa.
- Mbyllni me ngadalë kapakun e daljes (1).

7.7 Rregullimi qendror i lartësisë së prerjes



Rrezik lëndimi!

Përpara rregullimit të lartësisë së prerjes, fikni motorin me djegie të brendshme.

Ekziston mundësia që të bëhen 7 rregullime të lartësisë së prerjes midis **25 mm** dhe **75 mm**.

Niveli i prerjes 1:
lartësia më e ulët e prerjes

Niveli i prerjes 7:
lartësia më e lartë e prerjes

- Shtypni dhe mbani shtypur me një dorë levën e rregullimit të lartësisë së prerjes (1) në rrotën e pasme (2).
- Vendoseni levën e rregullimit të lartësisë së prerjes (1) në pozicionin që dëshironi.
- Lëshojeni ngadalë levën e rregullimit të lartësisë së prerjes (1) dhe lëreni të bllokohet në pozicion.

7.8 Karburanti dhe vaji i motorit



Rrezik lëndimi!

Shikoni këshillat paralajmëruese në kapitullin "Për sigurinë tuaj".
(⇒ 4.)



Evitoni dëmtimet në pajisje!

Përpara procesit të ndezjes së parë, mbusheni me vaj motori (shikoni udhëzimet e përdorimit të motorit me djegie të brendshme). VIKING rekomandon që për të hedhur vajin e motorit të përdorni një mjet ndihmës për mbushje (p.sh. një hinkë). Në materialet e furnizuara me pajisjen nuk përfshihet asnjë mjet ndihmës për mbushje.

Vaji i motorit:

Llojin e vajit të motorit që duhet përdorur dhe sasinë e mbushjes me vaj mund t'i gjeni tek udhëzimet e përdorimit të motorit me djegie të brendshme.

Bëni rregullisht kontrolle të nivelit të mbushjes me vaj (shikoni udhëzimet e përdorimit të motorit me djegie të brendshme).

Niveli i vajit duhet të jetë në masën e duhur dhe jo më i ulët ose më i lartë sesa niveli i duhur.

Karburanti:

Rekomandim:

Karburant i ri nga marka të njohura.

Të dhënat për cilësinë e karburantit (numri i oktanëve) mund t'i gjeni tek udhëzimet e përdorimit të motorit me djegie të brendshme;

– Benzinë pa plumb

Për mbushjen me karburant duhet përdorur një hinkë (nuk përfshihet në materialet e furnizuara).



8. Pajisjet e sigurisë

Pajisja përmban disa pajisje sigurie për përdorimin e sigurt dhe për mbrojtjen nga përdorimi i saj jo sipas rregullave.



Rrezik lëndimi!

Nëse përcaktohet ndonjë defekt në një prej pajisjeve të sigurisë, nuk lejohet që pajisja të vihet në punë. Nëse nevojitet drejtohuni te një shitës i specializuar. VIKING rekomandon shitësin e specializuar të VIKING.

8.1 Pajisjet mbrojtëse

Korrësja e barit është e pajisur me pajisje mbrojtëse, të cilat pengojnë kontaktin aksidental me thikën korrëse dhe mbeturinat pas prerjes që nxirren jashtë. Këtu futen karkasa, kapaku i daljes, shporta për mbledhjen e barit dhe timoni i montuar në mënyrën e duhur.

8.2 Doreza për ndaljen e motorit

Korrësja e barit është e pajisur me një pajisje për ndaljen e motorit.

Kur doreza për ndaljen e motorit lëshohet gjatë punës, motori me djegie të brendshme do të fiket.

Motori me djegie të brendshme dhe thika do të ndalojnë plotësisht brenda 3 sekondave.



Rrezik lëndimi!

Nëse koha e ndalimit të thikës pas fikjes është më e gjatë, mos e përdorni pajisjen dhe dërgojeni atë te shitësi i specializuar.

Matja e kohës së ndalimit pas fikjes

Pas ndezjes së motorit me djegie të brendshme thika rrotullohet dhe dëgjohet një zhurmë si fishkëllimë ere. Koha e ndalimit përputhet me kohëzgjatjen e zhurmës si fishkëllimë ere pas fikjes së motorit me djegie të brendshme, dhe ju mund ta matni atë me një kronometër.

9. Këshilla për punën

Një bar i bukur dhe i ngjeshur arrihet,

- kur ai korret me shpejtësi të ngadaltë lëvizjeje.
- kur bari korret shpesh dhe mbahet i shkurtër.
- kur në klimë të nxehtë dhe të thatë ai nuk korret shumë i shkurtër, sepse përndryshe dielli do ta thante dhe nuk do të dukej tërheqës.
- kur punohet me thikë korrëse të mprehtë – prandaj mpriheni rregullisht thikën korrëse (te shitësi i specializuar).
- kur drejtimi i prerjes ndryshohet rregullisht.

10. Vënia e pajisjes në punë

10.1 Ndezja e motorit me djegie të brendshme



Evitoni dëmtimet në pajisje!

Mos e ndizni motorin me djegie të brendshme mbi bar të gjatë ose me lartësinë më të ulët të prerjes. Rezultati do të ishte një proces ndezjeje i vështirë. Pas procesit të ndezjes, motori me djegie të brendshme punon me një shpejtësi optimale pune falë një regjistrimi të fiksuar të gazit.

Procesi i ndezjes në rastin e motorit të ftohtë me djegie të brendshme:

- **Vetëm për MB 248, MB 248 T:** Shtypni tre herë mbushësin me benzinë për start të ftohtë (1).
- Shtypni dhe mbani shtypur dorezën për ndaljen e motorit (2) që ndodhet në timon.
- Tërhiqeni me ngadalë litarin e ndezjes (3) derisa të ndieni rezistencën e ngjeshjes. Në fund, tërhiqeni fort dhe shpejt në të gjithë gjatësinë e krahut. Lëshojeni përsëri me ngadalë litarin e ndezjes (3), me qëllim që ai të mblidhet sërish brenda. Përsëriteni këtë proces derisa motori me djegie të brendshme të ndizet.

Procesi i ndezjes në rastin e motorit të ngrohtë me djegie të brendshme:



Evitoni dëmtimet në pajisje!

Kur motori me djegie të brendshme është i ngrohtë, mbushësi me benzinë për start të ftohtë nuk duhet shtypur.

Megjithatë, duhet mbajtur parasysht se në mot shumë të ftohtë motori me djegie të brendshme mund të ftohet shpejt.

- Procesi i ndezjes është si në rastin e motorit të ftohtë me djegie të brendshme.
Vetëm për MB 248, MB 248 T: Mungon vetëm shtypja e mbushësit me benzinë për start të ftohtë (1).

10.2 Fikja e motorit me djegie të brendshme



Për ta fikur motorin me djegie të brendshme lëshoni dorezën për ndaljen e motorit (15).

Motori me djegie të brendshme dhe thika korrëse do të ndalojnë pas një kohe të shkurtër deri në ndaljen përfundimtare.

10.3 Doreza e njësisë lëvizëse (MB 248 T, MB 253 T)



Aktivizimi i njësisë lëvizëse:

- Ndizni motorin me djegie të brendshme. (⇒ 10.1)
- Tërhiqni dhe mbani të tërhequr dorezën e njësisë lëvizëse (1), e cila ndodhet në timon. Njësia lëvizëse aktivizohet dhe korrësja e barit fillon të ecë në drejtimin përpara.

Çaktivizimi i njësisë lëvizëse:

- Lëshoni dorezën e njësisë lëvizëse (1). Njësia lëvizëse çaktivizohet dhe korrësja e barit qëndron në vend. Motori me djegie të brendshme vazhdon të punojë.

10.4 Treguesi i nivelit të mbushjes



Shporta për mbledhjen e barit është e pajisur me një tregues për nivelin e mbushjes (1) në pjesën e sipërme të shportës për mbledhjen e barit.

Rryma e ajrit që krijohet nga rrotullimi i thikës korrëse dhe që mundëson mbushjen e shportës për mbledhjen e barit, ngre lart treguesin e nivelit të mbushjes (2):

Shporta për mbledhjen e barit mbushet me mbeturinat e prerjes.

Kur shporta për mbledhjen e barit mbushet me bar, kjo rrymë ajri zvogëlohet dhe treguesi i nivelit të mbushjes ulet poshtë (3):

- Zbrazni shportën e mbushur për mbledhjen e barit (⇒ 10.5).

10.5 Zbrazja e shportës së barit



Rrezik lëndimi!

Për arsye sigurie, fikni motorin me djegie të brendshme përpara heqjes së shportës për mbledhjen e barit.

- Nxirrni shportën për mbledhjen e barit. (⇒ 7.6)

- Mbajeni shportën për mbledhjen e barit duke e kapur në dorezën mbajtëse (1) dhe në dorezën (2) dhe zbrazni mbeturinat e prerjes.
- Sigurohuni që kapaku (3) të jetë mbyllur si duhet. Futni shportën për mbledhjen e barit. (⇒ 7.6)

11. Mirëmbajtja

11.1 Të përgjithshme



Rrezik lëndimi!

Shikoni këshillat e sigurisë në kapitullin "Për sigurinë tuaj" (⇒ 4.).

Mirëmbajtja vjetore nga shitësi i specializuar:

Korrësja e barit duhet kontrolluar një herë në vit nga një shitës i specializuar. VIKING rekomandon shitësin e specializuar të pajisjeve VIKING.

11.2 Pastrimi i pajisjes



Intervali i mirëmbajtjes:

Pas çdo përdorimi



Rrezik lëndimi!

Fikni motorin me djegie të brendshme dhe hiqni prizën e kandelave.

Përpara vendosjes së pajisjes në pozicionin e pastrimit, zbrazni karburantin (lëreni të punojë bosh).

Pozicioni i pastrimit:

- Zgjidhni nivelin 1 të prerjes. (⇒ 7.7)
- Lironi pjesën e sipërme të timonit (1) duke zhvidhosur të dyja dorezat (2).

- Hapni dhe mbani të hapur kapakun e daljes.
- Rregullojeni pajisjen në pozicionin e pastrimit derisa ajo të mund të qëndrojë vetë në këtë pozicion.

11.3 Motori me djegie të brendshme

Intervali i mirëmbajtjes:

Shikoni udhëzimet e përdorimit të motorit me djegie të brendshme.

Këshilla të përgjithshme:

Respektoni këshillat e përdorimit dhe të mirëmbajtjes, të cilat mund t'i gjeni në udhëzimet e përdorimit për motorin me djegie të brendshme.

Veçanërisht të rëndësishme për një jetëgjatësi të madhe janë gjithmonë niveli i duhur i vajit, si dhe ndërrimi i rregullt i vajit dhe i filtrit të ajrit.

Intervalin e këshilluar për ndërrimin e vajit, si dhe informacionet për vajin e motorit dhe nivelin e mbushjes me vaj, do t'i gjeni gjithashtu tek udhëzimet e përdorimit të motorit me djegie të brendshme.

Brinjët ftohëse duhen mbajtur gjithmonë të pastra për të garantuar një ftohje të mjaftueshme të motorit me djegie të brendshme.

11.4 Kontrolli i kufirit të konsumimit të thikës korrëse



Rrezik lëndimi!

Shikoni këshillat e sigurisë në kapitullin "Për sigurinë tuaj". (⇒ 4.)

Intervali i mirëmbajtjes:

Përpara çdo përdorimi.



Rrezik lëndimi!

Thika korrëse e konsumuar mund të thyhet dhe mund të shkaktojë lëndime të rënda. Prandaj, këshillat për mirëmbajtjen e thikës duhen zbatuar gjithmonë.

Thika korrëse mund të konsumohet në mënyra të ndryshme, në varësi të vendit të përdorimit dhe të kohëzgjatjes së përdorimit. Kur pajisja përdoret në terren ranor ose kur përdoret shpesh në kushte të thata, thika korrëse pëson një ngarkesë më të madhe dhe konsumohet jashtëzakonisht shpejt.

Procesi i kontrollit:

Thika korrëse (1) duhet pastruar mirë përpara çdo procesi kontrolli.

- Vendoseni pajisjen në pozicionin e pastrimit. (⇒ 11.2)

Trashësia e thikës korrëse:

Trashësia e thikës korrëse (A) duhet të jetë minimumi **2 mm** në çdo vend të saj. Vendet më të rëndësishme tregohen në figurë. (Kontrolli bëhet me anë të kalibrit).

Kufiri i konsumimit të tehut:

Gjatë mprehjes, tehu duhet të ahahet maksimumi **5 mm** – distanca (B). Për ta kontrolluar, vendosni një vizore (2) në buzën e përparme të thikës (3) dhe verifikoni konsumimin.

11.5 Mirëmbajtja e thikës korrëse



Rrezik lëndimi!

Shikoni këshillat e sigurisë në kapitullin "Për sigurinë tuaj". (⇒ 4.) Rekomandohet që mprehja e thikës korrëse të kryhet nga një shitës i specializuar.

Çmontimi i thikës korrëse:

Për çmontimin përdoret një tako druri (1) (rreth 60 x 60 mm) për ta mbajtur thikën korrëse që të mos lëvizë (2).

- Lironi dhe nxirrni jashtë vidën e thikës (3). Hiqni vidën e thikës (3), rondelën (4) dhe thikën korrëse (2).

Mprehja e thikës korrëse:



Rrezik lëndimi!

Gjatë procesit të mprehjes vendosni gjithmonë syze mbrojtëse dhe vishni doreza.

- Gjatë mprehjes ftohni thikën korrëse, p.sh. me ujë. Nuk duhet të shfaqet një ngjyrim në ngjyrë blu, sepse përndryshe dobësohet qëndrueshmëria e tehut.
- Mpriheni njëtrajtësisht thikën korrëse për të evituar dridhjet nga çekuilibri.
- Duhet respektuar me çdo kusht këndi i prerjes prej **30°**.
- Gjatë mprehjes, mbani parasysh kufijtë e konsumimit.



Rrezik lëndimi!

Thika korrëse duhet vendosur e re kur në të shfaqen dukshëm të çara ose plasaritje, ose kur arrihet kufiri i konsumimit (⇒ 11.4).

Montimi i thikës korrëse:

Për montimin përdoret një tako druri (1) për ta mbajtur thikën korrëse (2) që të mos lëvizë.



Gjuhëzat në anën e poshtme të thikës korrëse parandalojnë montimin e gabuar.

- Mbusheni vidën e thikës (3) me **Loctite 243**.
- Vendoseni thikën korrëse (2) me mbajtësen e thikës (5) duke i vënë buzët e saj të përkulura lart në drejtimin sipër.
- Vendosni rondelën e sigurisë (4) dhe mbërthejeni me vidën e thikës (3) me një forcë shtrëngimi **60 - 65 Nm**.



Rrezik lëndimi!

Forca e shtrëngimit e treguar për vidën e thikës duhet zbatuar me çdo kusht.

Rondela e sigurisë (4) duhet vendosur e re në çdo montim të thikës.

Vida e thikës (3) duhet vendosur e re në çdo ndërrim të thikës.

11.6 Magazinimi (gjatë pushimit dimëror)

Kur nuk do ta përdorni pajisjen për kohë të gjatë (në pushim dimëror) mbani parasysh pikat e mëposhtme:

- Pastroni me kujdes të gjitha pjesët e jashtme të pajisjes.
- Lyeni mirë me vaj ose me graso të gjitha pjesët e lëvizshme.
- Zbrazni rezervuarin e karburantit dhe karburatorin (p.sh. duke e lënë në punë bosh).

- Lironi kandelat (shikoni udhëzimet e përdorimit të motorit me djegie të brendshme) dhe hidhni brenda në motorin me djegie të brendshme rreth 3 cm³ vaj motori nëpërmjet vrimës së kandelës. Rrotullojeni disa herë motorin me djegie të brendshme pa kandelë (duke tërhequr litarin e ndezjes).



Rrezik zjarri!

Për shkak të rrezikut të shkarkimit, mbajeni larg prizën e kandelave nga vrima e kandelave.

- Vidhoseni përsëri kandelën (shikoni udhëzimet e përdorimit të motorit me djegie të brendshme).
- Kryeni ndërrimin e vajit (shikoni udhëzimet e përdorimit të motorit me djegie të brendshme).
- Vendoseni pajisjen për ruajtje në një vend të thatë, të mbyllur dhe pa pluhur. Sigurohuni që ajo të ndodhet në një vend ku nuk arrihet nga fëmijët.

12. Transporti

12.1 Transporti



16



Rrezik lëndimi!

Përpara transportit, shikoni kapitullin "Për sigurinë tuaj". (⇒ 4.) Mbajeni peshë pajisjen vetëm me ndihmën e një personi tjetër. Në këtë rast duhet të vishni gjithmonë veshje sigurie (këpucë sigurie, doreza të forta). Përpara ngritjes ose transportit, hiqni prizën e kandelave.

Ngritja ose mbajtja e pajisjes:

- Ngrijeni ose mbajeni pajisjen duke e kapur vetëm në pikën e mbajtjes (1) dhe në pjesën e sipërme të timonit (2) ose, nëse pjesa e sipërme e timonit është e palosur, në të dyja pjesët e poshtme të timonit (3) (shikoni figurën **A**).

Transportimi i pajisjes:



Rrezik lëndimi!

Lidhni pajisjen me litar vetëm kur ajo qëndron e mbështetur mbi të katër rrotat. Në këtë pozicion thika korreze nuk është e lirë dhe as nuk mund të derdhet vaj motori ose karburant (shikoni figurën **B**).

Në rastin e transportimit mbi një sipërfaqe të sheshtë ngarkimi (rimorkio, makinë etj.), sigurojeni pajisjen ndaj rrëshqitjes me mjete mbërthyesë të përshtatshme dhe me dimensionet e duhura. Shtrëngojini litarët ose rripat në pikat e mëposhtme:

- Rrota e përparme, rrota e pasme
- Pjesët e poshtme e timonit

13. Minimizimi i konsumimit dhe shmangia e dëmeve

Këshilla të rëndësishme për mirëmbajtjen dhe kujdesin për grupin e produkteve

Korreze bari me benzinë

Firma VIKING hedh poshtë çdo përgjegjësi për dëme materiale ose lëndimi personi, të cilat shkaktohen si rezultat i mosrespektimit të këshillave në udhëzimet e përdorimit, në veçanti lidhur me sigurinë, përdorimin dhe mirëmbajtjen ose që lindin si rezultat i përdorimit të pjesëve të këmbimit ose i pjesëve shtesë, të cilat nuk lejohen.

Ju lutemi t'i ndiqni me çdo kusht këshillat e rëndësishme në vijim për të evituar dëmet ose konsumimin e tepërt në pajisjen tuaj VIKING:

1. Pjesët e konsumit

Disa pjesë të pajisjeve VIKING i nënshtrohen konsumimit normal edhe kur pajisja përdoret sipas udhëzimeve, dhe për rrjedhojë ato duhet të zëvendësohen në varësi të mënyrës dhe të kohëzgjatjes së përdorimit.

Këtu futen midis të tjerash:

- Thika
- Shporta për mbledhjen e barit
- Rripi i transmisionit (MB 248 T, MB 253 T)

2. Respektimi i këshillave në këto udhëzime përdorimi

Përdorimi, mirëmbajtja dhe magazinimi i pajisjes VIKING duhet të kryhen me kujdes, ashtu siç përshkruhet në udhëzimet e përdorimit. Të gjitha dëmet e shkaktuara si rezultat i mosrespektimit të këshillave të sigurisë, të përdorimit dhe të mirëmbajtjes, janë nën përgjegjësinë e përdoruesit.

Kjo vlen në mënyrë të veçantë për:

- Ndryshimet në produkt, të cilat nuk autorizohen nga VIKING.
- Përdorimin e karburanteve që nuk lejohen nga VIKING (për lubrifikantin, benzinën dhe vajin e motorit shikoni të dhënat e prodhuesit të motorit me djegie të brendshme).
- Përdorimin e veglave ose të aksesorëve, të cilat nuk lejohen, nuk janë të përshtatshme për pajisjen ose që janë të një cilësie të dobët.

- Përdorimin e produktit jo sipas udhëzimeve.
- Përdorimin e produktit në ambiente sportive ose të garave sportive.
- Dëmet që vijnë si pasojë e përdorimit të mëtejshëm të produktit kur ka pjesë me defekt.

3. Punët e mirëmbajtjes

Të gjitha punët e përshkruara në seksionin "Mirëmbajtja" duhen kryer rregullisht.

Për sa kohë punët e mirëmbajtjes nuk mund të realizohen nga vetë përdoruesi, ato duhet t'i ngarkohen një shitësi të specializuar.

VIKING rekomandon që punët e mirëmbajtjes dhe riparimet t'i kryeni vetëm te shitësi i specializuar i VIKING.

Shitësit e specializuar të VIKING trajnohen rregullisht dhe ata kanë gjithmonë në dispozicion informacione teknike.

Mosrealizimi i punëve të mirëmbajtjes mund të rezultojë në dëme, të cilat janë përgjegjësi e përdoruesit.

Këtu futen midis të tjerash:

- Dëmet nga gërryerja dhe dëmet e tjera si pasojë e depozitimit të papërshtatshëm.
- Dëmet në pajisje si rezultat i përdorimit të pjesëve të këmbimit të një cilësie të dobët.
- Dëmet si pasojë e moskryerjes së mirëmbajtjes në kohën e duhur ose e mirëmbajtjes së pamjaftueshme ose dëmet që rezultojnë nga punët e mirëmbajtjes dhe riparimit, të cilat nuk kryhen në oficinat e shitësve të specializuar.

14. Mbrojtja e mjedisit



Bari i prerë nuk duhet hedhur në plehra, por përkundrazi duhet kompostuar.

Ambalazhi, pajisja dhe aksesoret janë prodhuar me materiale të riciklueshme dhe duhen hedhur sipas rregullave.

Hedhja e veçantë dhe duke mbrojtur mjedisin e mbetjeve materiale ndihmon në rishfrytëzimin e lëndëve me vlerë. Për këtë arsye, pas përfundimit të jetëgjatësisë normale të përdorimit të pajisjes, dërgojeni atë në një pikë grumbullimi të materialeve të riciklueshme. Kur ta hidhni pajisjen shikoni të dhënat në kapitullin "Hedhja e pajisjes" (⇒ 4.9).

Drejtjuni qendrës së riciklimit ose shitësit të specializuar për të mësuar sesi mund të hidhen sipas rregullave produktet jashtë funksionimi.

15. Pjesët e zakonshme të këmbimit

Thika korrëse për MB 248, MB 248 T
6350 702 0102

Thika korrëse për MB 253, MB 253 T
6371 702 0102

Vida e thikës
9008 319 9028

Rondela e sigurisë
0000 702 6600



Elementet mbërthyesë të thikës korrëse (p.sh. vida e thikës) duhen zëvendësuar gjatë ndërrimit të thikës ose gjatë montimit të saj. Pjesët e këmbimit mund të blihen te shitësi i specializuar i VIKING.

16. Deklarata nga prodhuesi për konformitetin me KE-në

Ne,

VIKING GmbH
Hans Peter Stihl-Straße 5
A 6336 Langkampfen/Kufstein
deklarojmë se makineria

Korrëse bari me motor me djegie të brendshme, e drejtuar me dorë (MB)

Marka tregtare:	VIKING
Lloji:	MB 248.3 MB 248.3 T
Identifikimi i serisë:	6350
Lloji:	MB 253.1 MB 253.1 T
Identifikimi i serisë:	6371

është në përputhje me direktivat e mëposhtme të BE-së:
97/68/EC, 2000/14/EC, 2004/108/EC, 2006/42/EC

Produkti është prodhuar në pajtim me standardet e mëposhtme:
EN ISO 5395-1, EN ISO 5395-2

Procedura e përdorur për vlerësimin e konformitetit:
Shtojca VIII (2000/14/EC)

Emri dhe adresa e autoritetit pjesëmarrës të emëruar:

TÜV Rheinland LGA Products GmbH
Tillystraße 2
D-90431 Nürnberg

Hartimi dhe depozitimi i dokumentacionit teknik:

Sven Zimmermann
VIKING GmbH

Viti i prodhimit dhe numri i serisë jepen në etiketën e parametrave të pajisjes.

MB 248.3, MB 248.3 T

Niveli i matur i fuqisë së tingullit:
95,2 dB(A)

Niveli i garantuar i fuqisë së tingullit:
96 dB(A)

MB 253.1, MB 253.1 T

Niveli i matur i fuqisë së tingullit:
97,0 dB(A)

Niveli i garantuar i fuqisë së tingullit:
98 dB(A)

Langkampfen,
2015-01-02 (JJJJ-MM-TT)

VIKING GmbH



Sven Zimmermann

Shefi i departamentit të projektimit

17. Të dhënat teknike

MB 248.3 / MB 248.3 T:

Identifikimi i serisë:	6350
Motori me djegie të brendshme, versioni:	Motor me djegie të brendshme me 4 kohë
Lloji i motorit:	B&S Series 450
Rendimenti nominal në numrin nominal të rrotullimeve:	1,6 - 2900 kW-xhiro/min
Kapaciteti i cilindrit:	125 cm ³
Rezervuari i karburantit:	0,8 l
Lloji i pajisjes prerëse:	Fletë metalike me teh prerës
Gjerësia e prerjes:	46 cm
Numri i rrotullimeve të pajisjes prerëse:	2900 xhiro/min
Numri i rrotullimeve të motorit:	2900 xhiro/min
Sipas direktivës 2000/14/EC:	
Niveli i garantuar i fuqisë së tingullit L _{WAd}	96 dB(A)
Sipas direktivës 2006/42/EC:	
Niveli i presionit të tingullit në vendin e punës L _{pA}	85 dB(A)
Pasiguria K _{pA}	1 dB(A)
Vlerat karakteristike të specifikuar për dridhjen sipas EN 12096:	
Vlera e matur a _{hw}	4,85 m/sek ²

MB 248.3 / MB 248.3 T:

Pasiguria K _{hw}	2,43 m/sek ²
Matja sipas EN 20643	
Gjat./Gjer./Lart.:	155/52/106 cm
Pesha:	26/28 kg

MB 253.1 / MB 253.1 T:

Identifikimi i serisë:	6371
Motori me djegie të brendshme, versioni:	Motor me djegie të brendshme me 4 kohë
Lloji i motorit:	B&S Series 625
Rendimenti nominal në numrin nominal të rrotullimeve:	2,2 - 2800 kW-xhiro/min
Kapaciteti i cilindrit:	150 cm ³
Rezervuari i karburantit:	0,8 l
Lloji i pajisjes prerëse:	Fletë metalike me teh prerës
Gjerësia e prerjes:	51 cm
Numri i rrotullimeve të pajisjes prerëse:	2800 xhiro/min
Numri i rrotullimeve të motorit:	2800 xhiro/min
Sipas direktivës 2000/14/EC:	
Niveli i garantuar i fuqisë së tingullit L _{WAd}	98 dB(A)
Sipas direktivës 2006/42/EC:	
Niveli i presionit të tingullit në vendin e punës L _{pA}	85 dB(A)
Pasiguria K _{pA}	2 dB(A)

MK

SQ

AZ

KK

MB 253.1 / MB 253.1 T:

Vlerat karakteristike të specifikuara për dridhjen sipas

EN 12096:

Vlera e matur a_{hw} 5,00 m/sek²

Pasiguria K_{hw} 2,50 m/sek²

Matja sipas

EN 20643

Gjat./Gjer./Lart.: 160/55/106 cm

Pesha: 27/29 kg

MB 248.3 / MB 248.3 T

MB 253.1 / MB 253.1 T:

Pajisjet e sigurisë: Ndalues motori

Pajisja e ndezjes: Litar ndezjeje

Forca e shtrëngimit të vidës së thikës: 60 - 65 Nm

Transmisioni i rrotës në rrotën e pasme (MB 248.3 T/ MB 253.1 T) 1 marsh përpara

Madhësia e rrotave përpara: 180 mm

Madhësia e rrotave prapa: 200 mm

Lartësia e prerjes: 25 - 75 mm

Kapaciteti i shportës për mbledhjen e barit: 55 l

18. Eliminimi i defekteve

✂ nëse nevojitet shkoni te një shitës i specializuar, VIKING rekomandon shitësin e specializuar të VIKING.

📖 shikoni udhëzimet e përdorimit të motorit me djegie të brendshme.

Problemi:

Motori me djegie të brendshme nuk punon

Shkaku i mundshëm:

- Nuk është aktivizuar doreza për ndaljen e motorit.
- S'ka karburant në rezervuar; tubi i karburantit i bllokuar.
- Në rezervuar ka karburant të keq, të pistë ose të vjetër.
- Filtri i ajrit i ndotur.
- Priza e kandelave është hequr nga kandela; kabloja e ndezjes është futur keq në kandelet.
- Kandela ka zënë blözë ose është dëmtuar; distancë e gabuar nga elektroda.
- Nuk është aktivizuar mbushësi me benzinë për start të ftohtë (MB 248, MB 248 T).

Ndihma:

- Shtypni dhe mbani shtypur në timon dorezën për ndaljen e motorit. (⇒ 10.1)
- Hidhni karburant; pastroni tubin e karburantit. ✂
- Përdorni gjithmonë karburant të ri nga marka të njohura, benzinë pa plumb; pastroni karburatorin. ✂
- Pastroni filtrin e ajrit. ✂
- Vendosni prizën e kandelave; kontrolloni lidhjen midis kabllos së ndezjes dhe majës së kandelës. ✂
- Pastroni ose zëvendësoni kandelën; rregulloni distancën nga elektroda. ✂
- Përpara procesit të ndezjes shtypni 3 herë mbushësin me benzinë për start të ftohtë. (⇒ 10.1)

Problemi:

Ndezje e vështirë ose rënie e rendimentit të motorit me djegie të brendshme.

Shkaku i mundshëm:

- Kutia e korrësës së barit është bllokuar.

- Kositja me nivel shumë të ulët prerjeje ose shpejtësia e lëvizjes është shumë e lartë në raport me lartësinë e prerjes.
- Uji në rezervuarin e karburantit dhe karburator; karburatori është bllokuar.
- Rezervuari i karburantit i ndotur.
- Filtri i ajrit i ndotur.
- Kandela ka zënë blözë.

Ndihma:

- Pastroni kutinë e korrësës së barit (Hiqni prizën e kandelave!). (⇒ 11.2)
- Vendosni një nivel prerjeje më të lartë ose zvogëloni shpejtësinë e lëvizjes. (⇒ 7.7)
- Zbrazeni rezervuarin e karburantit, dhe pastroni tubin e karburantit dhe karburatorin. ✂
- Pastroni rezervuarin e karburantit. ✂
- Pastroni filtrin e ajrit. ✂
- Pastroni kandelën. ✂

Problemi:

Motori me djegie të brendshme nxehet tej mase.

Shkaku i mundshëm:

- Niveli shumë i ulët i vajit në motorin me djegie të brendshme.
- Brinjët ftohëse janë bllokuar.

Ndihma:

- Ndërroni vajin e motorit. (⇒ 7.8)
- Pastroni brinjët ftohëse. (⇒ 11.2)

Problemi:

Dridhje të forta gjatë funksionimit.

Shkaku i mundshëm:

- Njësia prerëse ka defekt.

- Shtrëngimi i motorit me djegie të brendshme është liruuar.

Ndihma:

- Kontrolloni mbërthimin e thikës korrëse, të boshtit të thikës dhe të thikës (vida e thikës dhe rondela e sigurisë) dhe riparojini nëse nevojitet. ✘
- Shtrëngoni vidat e mbërthimit të motorit me djegie të brendshme. ✘

Problemi:

Prejje e papastër, bari është i verdhë

Shkaku i mundshëm:

- Thika korrëse ka humbur mprehtësinë ose është konsumuar

Ndihma:

- Mpriheni thikën korrëse ose zëvendësojeni (⇒ 11.4), (⇒ 11.5), ✘

19. Plani i shërbimit

19.1 Konfirmim i dorëzimit

Modeli: _____

Numri i serisë:

Data:

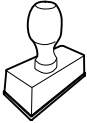

Shërbimi i ardhshëm

Data:

19.2 Konfirmim i shërbimit



Jepjani këto udhëzime përdorimi shitësit të specializuar të VIKING kur ta dërgoni produktin për punë mirëmbajtjeje.

Ai konfirmon në fushat e printuara paraprakisht realizimin e punëve të shërbimit.

Shërbimi i realizuar më

Data e shërbimit të ardhshëm

Hörmətli müştəri,

VIKING şirkətinin keyfiyyət nişanına müraciət etdiyinizə görə təşəkkürümüzü bildiririk.

Bu məhsul müasir hazırlanma prosesi və geniş keyfiyyət tədbirlərinə əsasən istehsal edilib, çünki siz cihazdan məmnun qalsanız biz məqsədimizə çatmış oluruq.

Cihazınızda dair suallarınız olarsa, cihaz satıcılarına və ya bizim satış yerlərimizə birbaşa müraciət edin.

VIKING cihazı ilə sizə xoş anlar bəxş edirik

Dr. Peter Pretzsch

Rəhbərlik

1. Mündəricat

Bu istifadə üzrə təlimata dair	331
Ümumi	331
Bu istifadə üzrə təlimatın oxunması üzrə göstərişlər	332
Cihazın təsviri	332
Sizin təhlükəsizliyiniz üçün	332
Ümumi	332
Çənin doldurulması – Benzinlə davranma	333
Geyim və alətlər	334
Cihazın nəqli	334
İşdən əvvəl	334
İş zamanı	335
Texniki baxış və təmir işləri	336
Uzun fasilələr zamanı anbarlama	337
Tullantının emalı	338
İşarələrin təsviri	338
Çatdırılma həcmi	338
Cihazı işə hazırlamaq	338
Ümumi	338
Sükanı montaj edin	339
Başlanğıc sütunu aşağı yuxarı açın	339
Əyilən yuxarı hissəni bağlayın	339
Ot tutan səbəti qurun	339
Ot səbətini çıxarın və asın	339
Mərkəzi kəsim hündürlüyünün təqdimatı	339
Yanacaq və motor yağı	340
Təhlükəsizlik qurğusu	340
Qoruyucu alət	340
Mühərrik dayandırıcısı	340
İşə dair göstərişlər	340
Cihazı işə salmaq	341
Alışdırma motorunu işə salın	341

Motoru söndürün	341
Dartma diski (MB 248 T, MB 253 T)	341
Doldurma göstəricisi	341
Ot səbətini boşaldın	341
Texniki baxış	341
Ümumi	341
Cihazı təmizləyin	341
Alışdırma motoru	342
Biçmə bıçağının qaynaq sərhəddini yoxlayın	342
Biçmə bıçağına texniki baxış	342
Anbarda saxlama (qış fasiləsi)	343
Nəql	343
Nəql	343
Tullantını azaltmaq və zərərlərin qarşısını almaq	343
Ətraf mühitin qorunması	344
Qalıq ehtiyat hissələri	344
İstehsalçının CE üzrə münasibliyi	344
Texniki məlumatlar	345
Xətanın axtarılması	346
Xidmət planı	347
Həvalə etmənin təsdiqlənməsi	347
Xidmətin təsdiqlənməsi	347

2. Bu istifadə üzrə təlimata dair

2.1 Ümumi

Bu təlimat kitabçası Avropa Birliyinin 2006/42/EC qaydasına əsasən istehsalçının **İlkin təlimat kitabçasıdır**.

VIKING davamlı olaraq məhsul çeşidinin genişləndirilməsi üzərində işləyir; forma, texnika və təminat üzrə dəyişiklik hüququna malikdir.

Bu səbəbən bu kitabçanın məlumat və şəkillərinə əsasən heç bir irad təqdim oluna bilməz.

Bu təlimat kitabçasının müəllif hüquqları qorunur. Nüsxələmə hüququ, tərcümə və elektron sistemlərlə işləmə də daxil olmaqla bütün hüquqlar qorunur.

2.2 Bu istifadə üzrə təlimatın oxunması üzrə göstərişlər

Şəkil və mətnlər müəyyən əl ilə idarə addımlarını təsvir edirlər.

Cihazın üzərində yerləşmiş şəkillər istifadə təlimatında izah ediləcəklər.

Baxış istiqaməti:

İstifadə zamanı baxış istiqaməti təlimat kitabçasında "sol" və "sağ":
İstifadəçi cihazın arxasında yerləşir və gediş istiqamətinə qarşıdan nəzər yetirir.

Bölmələr üzrə istiqamət:

Müvafiq bölmə və alt bölmələrə dair iyahatlar işarə ilə göstəriləcək. Aşağıdakı nümunə bölməyə dair göstərişi təqdim edir: (⇒ 4.)

Mətn hissələrinin işarəsi:

Təsvir olunmuş göstərişlər aşağıdakı nümunələrdəki kimi işarələyə bilər.

İstifadəçinin əl ilə tutmasını tələb edən qaldırma addımları:

- Şrupu (1) şrupaçaqla boşaldın, tutacağı (2) işə salın...

Ümumi sadalama:

- İdman və rəqabət tədbirlərində məhsulun işə salınması

Əlavə mənaya malik mətnlər:

Əlavə mənaya malik mətn hissələri sonradan təsvir edilmiş işarələrlə qeyd ediləcək və istifadə kitabçasında əlavə məlumat verəcək.



Təhlükə!

İnsanlar üçün qəza və ağır yaralanma təhlükəsi. Müəyyən davranış qaydası vacibdir.



Xəbərdarlıq!

İnsanla üçün yaralanma təhlükəsi. Müəyyən davranış mümkün və ya yəqin edilən yaralanmanın qarşısını ala bilər.



Diqqət!

Müəyyən davranışla yüngül yaralanma və zərərlərin qarşısını almaq olar.



Göstəriş

Cihazın daha yaxşı istifadəsi və mümkün xətalərin qarşısını almaq üçün məlumat.

Şəklə aid mətn:

Cihazın istifadəsini izah edən şəkilləri təlimat kitabçasının əvvəlində tapa bilərsiniz.

Kamera işarəsi təlimat kitabçasının müvafiq mətn hissəsi ilə şəkillərin birləşdirilməsinə xidmət edir.



3. Cihazın təsviri



- 1 Sükanın yuxarı hissəsi
- 2 Başlama sütunu
- 3 Fırlanma tutacağı
- 4 Sükanın aşağı hissələri
- 5 Arxa çarx
- 6 Kəsim hündürlüyünün qurulması
- 7 Qruntovka
- 8 Qaz çıxan hissə
- 9 Qabaq çarx
- 10 Yanma şamı tıxacı
- 11 Aşıdırma motoru
- 12 Qapaq
- 13 Ot tutan səbət
- 14 Dartma diskisi
- 15 Motor dayandırıcısı

4. Sizin təhlükəsizliyiniz üçün

4.1 Ümumi



Cihazda iş zamanı qəza hallarına dair göstərişlərə mütləq əməl etmək lazımdır.



birinci dəfə işə salmamışdan əvvəl bütün təlimat kitabçası diqqətlə oxunmalıdır. Təlimat kitabçasını növbəti istifadələr üçün qoruyub saxlayın.

Motor üçün ayrıca təmin olunmuş təlimat kitabçasında xidmət və texniki baxış göstərişlərinə diqqət yetirin.

Bu təhlükəsizlik tədbirləri sizin təhlükəsizliyiniz üçün nəzərdə tutulub, lakin tədbirlər bununla bitmir. Bu cihazı ağıl və məsuliyyətlə istifadə edin və hər zaman yadda saxlayın ki, digər şəxslərin yaralanmasına və əmlaka dəyən ziyanı görə istifadəçi məsuliyyət daşıyır.

Xidmət hissələrini və cihazın istifadəsini yaxşı öyrənin.

Bu cihaz o cümlədən onun hissələrini yalnız bu kitabçanı oxumuş və onun istifadəsindən anlayışı olan insanlara vermək olar. Birinci dəfə işə salmamışdan əvvəl istifadəçi ixtisaslı və praktiki təlimdən keçməlidir. İstifadəçi satıcı və ya ixtisaslı şəxslər tərəfindən cihazın istifadəsinə dair məlumatlandırılmalıdır.

Cihazın istifadəsindən əvvəl istifadəçiyə cihazdan işləmə zamanı ehtiyatlı və tam konsentrasiyalı olmağa dair məlumat verilməlidir.



Boğulma nəticəsində həyata təhlükə!

Qablaşdırma materialı ilə oynayarkən uşaqlar üçün boğulma təhlükəsi mövcuddur. Qablaşdırma materialını mütləq uşaqlardan kənar tutun.

Bu cihaz o cümlədən onun hissələrini yalnız bu model və onun istifadəsindən anlayışı olan insanlara vermək olar. Təlimat kitabçası bu cihazın bir hissəsidir və həmişə birgə təqdim olunmalıdır.

Cihazdan ehtiyatla və fiziki və mənəvi cəhətdən sağlam olduqda istifadə edin. Sağlamlığınız normal şəraitdə olmadıqda, cihazdan istifadə ilə bağlı həkiminizlə məsləhətləşin. Spirtli içki, narkotika və ya reaksiyaya təsir göstərən dərman qəbulundan sonra cihazdan işləmək olmaz.

Məhdud fiziki, sensorlu və ya ruhi məhdudiyətlərə malik və ya kifayət qədər təcrübəyə və ya biliyə malik olmayan və istifadəsini bacarmayan şəxslər cihazı istifadə edə bilməzlər.

Uşaqlar və 16 yaşından kiçik gənclərə cihazdan istifadəyə icazə verməyin. Yerli qaydalar istifadəçinin minimal yaşını müəyyən edə bilirlər.

Cihaz yalnız şəxsi istifadə üçün nəzərdə tutulub.

Diqqət – Qəza təhlükəsi!

Otbiçən ancaq otu biçmək üçün nəzərdə tutulub. Digər şəkildə istifadəyə icazə verilmir və bu təhlükəli ola bilər və ya cihazın xarab olmasına gətirib çıxara bilər.

İstifadəçinin bədən hissələrinin zədələnməsi təhlükəsinə görə ot biçən aşağıdakı işlər üçün istifadə oluna bilməz (siyahı tam deyil):

- kolların burulması, doğranması və biçilməsi üçün,
- kənar hissələrin kəsilməsi üçün,
- damlarda və eyvanlarda kolların biçilməsi üçün,
- ağız və çöplərin kəsilməsi və doğranması üçün,
- gediş yollarının təmizlənməsi üçün (sovurma və üfürmə),
- torpaq hissəsinin hamarlanması üçün məs. təpəciklərin.
- kəsim hissələrinin ona aid olmayan yerişiklərdə daşınması üçün.

Təhlükəsizlik səbəbindən VIKING tərəfindən qurulmuş hissələrin ixtisaslı şəkildə ayrılması ilə edilmiş dəyişiklik qadağandır, zəmanət tələbinin ləğvinə

gətirib çıxarır. İcazə verilən ehtiyat hissələri haqqında məlumatı VIKING distribyutorlarından əldə edə bilərsiniz.

Cihazda hər cürə manipulyasiya qadağandır, bu, motorun və elektrik motorunun gücünün və fırlanma sayının azalmasına gətirib çıxara bilər.

Cihazla birlikdə heç bir alətlər, heyvanlar və ya insanlar xüsusilə də uşaqlar nəql edilə bilməzlər.

İctimai yerlərdə, parklarda, idman şəhərciklərində, küçələrdə və kənd və meşə təsərrüfatlarında istifadə zamanı xüsusi qaydalara riayət etmək lazımdır.



Diqqət! Vibrasiya nəticəsində sağlamlığa ziyan!

Həddindən artıq yüklənmə qan təzyiqi ilə problemi olan şəxslərdə qan dövranı və ya əsəb sistemində zərər vura bilər. Vibrasiya nəticəsində simptomlar yaranıqda həkiminizə müraciət edin. Adətən barmaq, əl və ya əl ətrafında yaranan əsas simptomlara məsələn aşağıdakılar aiddir (natamam siyahı):

- hissiyatsızlıq,
- ağrı,
- əzələlərin zəifləməsi,
- dərinin rəngsizləşməsi,
- xoşagəlməz bükülmə.

4.2 Çənin doldurulması – Benzinlə davranma



Həyata təhlükə!

Benzin zəhərli və yüksək dərəcədə yanandır.

Benzini yalnız onun üçün nəzərdə tutulmuş və yoxlanmış qablarda (Kanistrələrdə) saxlayın. Çənlərin qapaqları

həmişə müvafiq şəkildə bağlanmalı və sıxılmalıdır. Qüsurlu qapaqları təhlükəsizlik səbəbindən dəyişin.

Həç bir vaxt işçi butullkalarını və ya oxşar məhsulları maddələrin saxlanması üçün istifadə etməyin məs. oksigen. İnsanlar, xüsusilə də uşaqlar onları içə bilirlər.



Benzini alovdan, açıq alovdan, davamlı istidən, istilik mənbəyindən və digər mənbələrdən uşaq saxlayın.

Şiqaret çəkməyin!

Yalnız maşın dayandıqda onu benzinsiz doldurun və çənin yaxınlığında şiqaret çəkməyin.

Çəni doldurmamışdan əvvəl motoru dayandırın və soyudun.

Benzini motoru işə salmamışdan əvvəl doldurun. Motor işə düşərkən və ya isti maşın isti olduqda çənin qapağı açıla bilməz və ya benzin əlavə edilə bilməz.

Çəni tam doldurməyin, kənara 4 sm qalana qədər doldurun, bu zaman karbon qazı üçün yer qalmalıdır.

Benzin başa çatdıqda motoru yalnız benzinsiz çirklənmiş sahəni təmizlədikdən sonra işə salın. Benzin buxarı uçana qədər (quru şəkildə silmə) hər cürə alovun qarşısını alın.

Dağılmış maddəni hər zaman silin.

Benzin paltarın üstünə düşdükdə dəyişdirilməlidir.

Həç bir vaxt binanın daxilində içində benzin olan cihazı saxlaməyin. Yaranan benzin buxarı açıq alov və ya qiğilcılımla əlaqəyə girə və yana bilər.

Çəni boşaltmaq lazım gəldikdə bunu sərbəst yerdə edin.

4.3 Geyim və alətlər



İş zamanı altlığa malik iş ayaqqabısı geyinmək lazımdır. Həç bir vaxt ayaqqabısız və ya məsələn sandalla işləməyin.



Texniki baxış və təmizləmə işləri zamanı, o cümlədən cihazın nəqli zamanı hər zaman bərk əlcəklər geyinin və saçınızı bağlayın (örpək, papaq və s.).



Ot biçən cihazın bıçaqları itilənərkən müvafiq qoruyucu eynəkləri geyinin.

Cihazı yalnız uzun şalvar və boş olmayan geyimlə işə salmaq olar.

Həç bir vaxt boş geyim geyinməyin, o hərəkətli hissələrə (xidmət tutacağına) ilişə bilər – o cümlədən zərgərlik məmulatı, qalstuk və şərf də taxmayın.

4.4 Cihazın nəqli

İti uclu və isti cihaz hissələrində yaralanmanın qarşısını almaq üçün əlcək geyinin.

Cihazı motoru işləyərkən nəql etməyin. Nəql etməmişdən əvvəl motoru söndürün, bıçağın dayanmasını gözləyin və şamı dartın.

Cihazı motoru soyutduqda və mayesiz şəkildə nəql edin.

Aidiyyətli yardımçı hissələrdən (yükləmə hissələri, qaldırma alətləri) istifadə edin.

Cihaz və onunla birlikdə nəql edilən cihaz hissələrini (məs. ot toplanması üçün səbət) yükləmə hissəsinə kifayət qədər bərkliyə mlaik vasitələrlə (qayış, ip və s.) bərkidin.

Qaldırma və daşıma zamanı biçmə bıçağı ilə əlaqəyə imkan verməyin.

Zəhmət olmasa, "Nəql" bölməsində məlumatlara baxın. Orada cihazı necə qaldırmaq o cümlədən daşımağa dair məlumatlar göstərilib. (⇒ 12.)

Cihazın nəqli zamanı regional qaydalara, o cümlədən yük yerində yükün təhlükəsizliyi və onun nəqli ilə bağlı qaydalara diqqət yetirin.

4.5 İşdən əvvəl

Cihazda yalnız onun təlimat kitabçasını oxumuş adamların işləməsinə əmin olun.

Cihazı istismara verməsindən əvvəl yanacaq sisteminin, xüsusilə çən, çənin bağlayıcı qurğusu, şlanq birləşmələri kimi görülməmiş hissələrinin germetikliyini yoxlayın. Qeyri-germetiklik və ya daxili yanacaq mühərrikinin zədələnməsi aşkar olunduqda - **Yanğın riski!**

İstismara verilmədən əvvəl cihazı təmirə təhvil verin və ya dəyişdirilmək üçün satıcıya göndərin.

Motor və elektrik motorlarına malik bağ cihazlarının iş vaxtına dair ərazidəki qaydalara diqqət yetirin.

Cihazın işə salınacağı sahəni tam yoxlayın və daş, çubuq, məftil və cihaza mane ola biləcək digər yad cismləri kənarlaşdırın. Maneələr (məs. ağac hissələri, köklər) ot yüksək olduqda görünməyə bilər.

Buna görə cihazda işə başlamamışdan əvvəl sahədəki kənarlaşdırıla bilinməyən yerləri (maneələri) qeyd edin.

Cihazda işə başlamamışdan əvvəl qüsurlu hissələri və digər yeyilmiş və zədələnmiş hissələri əvəz etmək lazımdır. Cihazın üstündə oxuna bilinməyən və ya zədələnmiş təhlükə və xəbərdarlıq

göstərişlərini yeniləyin. VIKING distribyutorlarınızda əvəzedici etikətlər və bütün ehtiyat hissələri var.

Cihazı yalnız təhlükəsiz şəkildə işə salına bilər. Hər işə salmamışdan əvvəl aşağıdakılar yoxlanmalıdır:

- cihaz qaydalara uyğun montaj edilibmi.
- kəsim alətləri və ümumi kəsim vahidi (biçmə bıçağı, bərkitmə elementləri, biçmə alətinin qaz çıxan hissəsi) qüsursuz vəziyyətdə yerləşirləmi. Sükut vəziyyətində, qüsurlar (qırılmaz və çatlar) o cümlədən bərkitmə hissəsinə diqqət yetirin.(⇒ 11.5)
- çən qapağı müvafiq şəkildə bərkidilibmi.
- çən və yanacaq aparən hissəlr o cümlədən çən qapağı qüsursuz vəziyyətdədirləmi.
- təhlükəsizlik hissələri (məs. motor dayandırıcısı, kənara atmaya qarşı qapaq, qaz çıxan hissə, sükan, qoruyucu çərçivə) qüsursuz vəziyyətdədirmi və mükəmməl işləyirmi.
- ot tutan səbət zədələnilibmi və tam montaj edilibmi; zədələnməmiş səbət istifadə oluna bilməz.
- yağ tökülən hissənin qapağı müvafiq şəkildə bərkidilibmi.

Lazım olarsa bütün vacib işlər yerinə yetirilməli və distribyutorlara müraciət edilməlidir. VIKING distribyutorlarını məsləhət görür.

4.6 İş zamanı

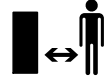

Heyvanlar və ya insanlar, xüsusilə də uşaqlar təhlükəsahəsində olduqda heç bir vaxt işləməyin.

Cihazda quraşdırılmış keçirmə və təhlükəsizlik hissələri kənarlaşdırıla və ya çıxarıla bilməz. Motor dayandırıcı hissəni heç bir vaxt sükan hissəsinə bərkitməyin (məs. birləşdirici ilə).



Diqqət – Yaralanma təhlükəsi!

Əlinizi və ya ayağınızı heç bir zaman fırlanan hissələrin altına və ya üstünə aparmayın.

Hərəkətli bıçağa əl vurmayın. Atılan hissələrdən kənarda dayanın.

Sükan tərəfindən verilən təhlükəsizlik məsafəsinə hər zaman riayət edin. Sükan hər zaman qaydalara uyğun montaj edilməlidir və dəyişdirilə bilməz. Cihazı heç bir zaman nükülmüş sükanla işə salmayın.

Sükanın əksinə heç bir maddə yerləşdirməyin (məs. iş geyimi).

Yalnız güş işığı və ya yaxşı süni işıqlandırılmış mühitdə işləyin.

Cihazla yağış, qığılcım və ildirim zamanı işləməyin.

Nəm mühitdə yüksək qəza təhlükəsi mövcuddur.

Sürüşmənin qarşısını almaq üçün xüsusilə ehtiyatlı olmaq lazımdır. Mümkün olduqda nəm ərazidə cihazla işə imkan verməyin.

Çıxan qaz:



Zəhərlənmə vasitəsilə həyata təhlükə!

Ürəkbulanması, baş ağrısı, görmə qabiliyyətinin pozulması (məs. görüntünün kiçilməsi zamanı), eşitmə qabiliyyətinin pozulması, baş gicəllənmə, konsentrasiyanın pozulması zamanı işi dərhal dayandırın. Bu simptomlar digərləri ilə yanaşı çıxan qazın konsentrasiyası nəticəsində yarana bilər.



Motor işə düşən kimi motordan qalıq qaz havaya çıxır. Bu qazların tərkibində karbon monoksid, rəngsiz və dadsız qaz, o cümlədən ziyanlı maddələr var. Motoru heç bir zaman bağlı və ya pis havalana ərazidə işə salmayın.

İşə başlamaq:

Cihazı ehtiyatla, "Cihazın işə salınması" bölməsindəki göstərişlərə əsasən işə salın. (⇒ 10.)

Ayağınızla kəsim alətləri arasındakı məsafəyə diqqət yetirin.

Cihazı işə salarkən aşırmaq olmaz.

Hərəkətə salınarkən dartma diski işə salına bilməz.

Kənara atma kanalı qapaq və ya ot yığan yeşiklə örtülmədikdə motoru işə salmayın.

Sallanma vəziyyətində iş:

Köndələn istiqamətdə yerləşdikdə iş görün, uzununa salladaraq iş görməyin. Uzununa yerləşdirmə zamanı otbiçənin istifadəçisi nəzarəti itirir, cihaz bu zaman onun üstünə çıxa bilər.

Salanma zamanı gediş istiqamətini dəyişərkən xüsusilə diqqətli olun.

Sallanma zamanı yaxşı vəziyyətə diqqət yetirin və kəskin sallanma zamanı işin qarşısını alın.

Təhlükəsizlik səbəbindən cihaz 25°-lik maili yerdə (46,6 %) sallanıla bilməz.

Yaralanma təhlükəsi!

25° asılma meyli şaquli 100 sm-lik üfqi uzunluqda 46,6 sm şaquli qalxmaya bərabərdir.

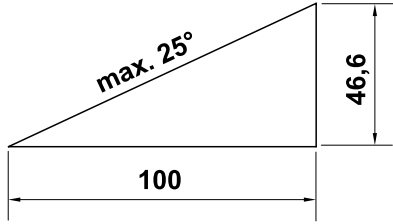

Motorun kifayət qədər yağlanmasına əmin olmaq üçün, cihazı işə salarkən motorun istifadə göstərişlərinə diqqət yetirin.

Fəaliyyət:

! Yaralanma təhlükəsi!

Əlinizi və ya ayağınızı heç bir zaman fırlanan hissələrin üzərinə, altına və ya üstünə aparmayın.



Ot biçən fəaliyyətdə olarkən bıçağı düzəltməyə çalışmayın. Ot biçən fəaliyyətdə olarkən

qapağı və ot səbətini çıxarmağa çalışmayın. Hərəkətli bıçaq yaralanmaya gətirib çıxara bilər.

Cihazı addımba-addım işə salın – cihazla iş zamanı heç bir vaxt qaçmayın. Cihazın sürətli istifadəsi zamanı ayağın ilişməsi, sürüşmə və s. zamanı yaralanma təhlükəsi artır.

Cihazın istiqamətini dəyişərkən və onu özünüzə tərəf dartarkən xüsusilə diqqətli olun.

Sürüşmə təhlükəsi mövcuddur!

Meyilli yerlərdə, kənar yerlərdə, dəliklər və dambaların yaxınlığında cihaza xüsusi diqqət yetirin. Xüsusilə bu təhlükə sahələrinə qədər olan məsafəyə diqqət yetirin.

Otluğun məhdudlaşdırıldığı yerlərdən (otlağın qorunduğu yerlər, sütunlar, su vintilləri, fundamentlər, elektrik xəttləri və s.) yan keçmək lazımdır. Bu cür kənar obyektlərdə biçmə işi aparmayın.



STOP

Dayanması bir neçə saniyə vaxt çəkən kəsici alətlərin dayanana qədər hərəkətinə diqqət yetirin.

Motoru söndürün, iş alətlərinin dayanmasını gözləyin və şamı

dartın.

- cihazı tərk etməmişdən əvvəl, o cümlədən nəzarətsiz qoyduqda,
- yanacaq doldurmamışdan əvvəl. Yalnız motor sərin olduqda yanacaq doldurun. **Yanma təhlükəsi!**
- bloklamanı kənarlaşdırdıqdan və ya atma kanalında tutlan hissəni kənarlaşdırdıqdan əvvəl
- cihazı qaldırdıqdan və daşdıqdan əvvəl,
- cihazın nəql etdikdən əvvəl,
- biçmə bıçağında iş yerinə yetirdikdən əvvəl,
- cihaz yoxlandıqdan və ya təmizləndikdən əvvəl və ya digər işlər (məs. sükanı qatladıqdan əvvəl) yerinə yetirdikdən əvvəl,

- kənar maddələr ilişdikdə və ya ot biçən anormal titrədikdə. Bu halda cihazı, xüsusilə də kəsim vahidini (bıçaq, kəsim dalğası, bıçağın bərkliyi) zədələnməyə qarşı yoxlayın və cihazı yenidən işə salmamışdan və onunla işləməmişdən əvvəl lazımı təmir işlərini yerinə yetirin.

! Yaralanma təhlükəsi!

Güclü titrəmə hər hansı pozuntunun olmasını göstərir. Ot biçən zədələnmiş və ya əyilmiş hissələr və ya zədələnmiş və əyilmiş bıçaqla işə salına bilməz. Lazımı təmir işlərini kifayət qədər məlumatınız olmadıqda, ixtisaslı şəxsin – VIKING öz distrobütörlərini məsləhət görür – yerinə yetirməsinə imkan verin.

Yanma motorunu söndürün.

- cihazı emal edilən qazondan və ya qazona tərəf itələdikdə,
- cihazı ot bitməyən yerə itələdikdən əvvəl,
- qapağı açmamışdan və ya səbəti çıxarmamışdan əvvəl.
- cihaz nəql edilməyə hazırlanarsa,
- kəsim hündürlüyünü müəyyən etməmişdən əvvəl.

4.7 Texniki baxış və təmir işləri

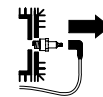

Təmizləmə-, yerləşdirmə-, təmir- və texniki baxış işlərindən əvvəl cihazı bərk, haamr səthdə yerləşdirin, motoru söndürün və soyudun, şamı kənarlaşdırın.



Biçmə bıçağı vasitəsilə yaralanma təhlükəsi!

Başlanğıc ipi dartmaqla iş aləti fırlanma hərəkətinə gələcək. Hər zaman başlanğıc ipi dartarkən biçmə bıçağına qədər xüsusilə əldən və ayaqdan olan məsafəyə diqqət yetirin.

Cihazın motor, üfurmə hissəsi və buxarlandırıcı sahəsində işdən əvvəl sərilməsinə gözləyin. 80° C və daha artıq temperatur yarana bilər. **Yanma təhlükəsi!**

Motor yağı ilə birbaşa əlaqə təhlükəli ola bilər, bundan əlavə motor yağı silkələnə bilməz.

VIKING motor yağının doldurulmasını, o cümlədən motor yağının dəyişdirilməsini VIKING distribyutoruna həvalə etməyi məsləhət görür.

Təmizləmə:

İşdən sonra cihaz tam təmizlənməlidir. (⇒ 11.2)

Yığılmış ot qalıqlarını taxta ilə kənarlaşdırın. Biçən alətin aşağı hissəsini fırça və su ilə təmizləyin.

Təmizləmə mövqeyinə gətirməmişdən əvvəl yanacaq çənini boşaldın (məs. boşuna işlətməklə).

Yüksək təzyiqli təmizləyicilərdən istifadə etməyin və cihazı axan suyun altında (məs. bağ şlanqı) yumayın.

Kəskin təmizləyici maddələrdən istifadə etməyin. Onlar plastik maddə və metalları zədələyə bilər və bununla VIKING cihazlarının təhlükəsiz işinə təsir edə bilər.

Yağın təhlükəsinin qarşısını almaq üçün soyuq hava hissələrinə, sərilməmə alətlərini və hava üfurmə yerini məs. ot, saman, şibye, yarpaq və digər yağlardan təmiz saxlayın.

Texniki baxış işləri:

Yalnız texniki təlimatda təsvir edilmiş texniki baxış işləri yerinə yetirilə bilər, digər işləri distribyutorlar yerinə yetirməlidirlər. Lazımı bilik və yardımçı maddələr çatışmadıqda, **hər zaman** distribyutorunuza müraciət edin. VIKING texniki baxış və təmir işlərinin VIKING distribyutorları tərəfindən yerinə yetirməyi məsləhət görür. VIKING distribyutorları müntəzəm olaraq təlimləndirilir və texniki məlumatlar təqdim olunur.

Yalnız VIKING tərəfindən cihaza məsləhət görülən və ya texniki cəhətdən eyni alətləri, aksesuarları və əlavə hissələri istifadə edin, əks halda insanlar qəzadan əziyyət çəkə və cihaza ziyan vurula bilər. Suallar olduqda distribyutorlara müraciət edin.

VIKING-in original alətləri, aksesuarları və ehtiyat hissələri cihazın xüsusiyyətlərinə uyğun olmalıdır və istifadəçinin tələblərinə uyğun olmalıdır. VIKING-in əsl ehtiyat hissələrini VIKING ehtiyat hissələri nömrəsindən və ehtiyat işarələrindən tanımaq olar. Kiçik hissələrdə işarələr ayrıca göstərilə bilər.

Təhlükəsizlik səbəbindən maddəni idarə edən hissələr (karbon xəttləri, karbon şlanqı, çəni, çən qapağı, birləşdirici hissələr və s.) müntəzəm olaraq zədələnmə və boşalmaya qarşı yoxlanılmalı və lazım olduqda ixtisaslı şəxs tərəfindən (VIKING distribyutorları məsləhət görür) dəyişdirilməlidir.

Xəbərdarlıq və göstəriş etiketlərini hər zaman təmiz və oxunar şəkildə saxlayın. Zədələnmiş və ya itmiş etiketlərin yenisini VIKING distribyutorlarından əldə edə bilərsiniz. Hissə yenisi ilə əvəz edildikdə, yeni hissənin də etiketə malik olmasına diqqət yetirin.

Kəsici hissələrdə işləri qalın iş əlcəkləri ilə və ehtiyatla yerinə yetirin.

Cihazı təhlükəsiz vəziyyətə gətirmək üçün bütün qayka, bolt və vintləri, xüsusilə də bıçaq vintlərini bərkidin.

Cihazı və ot toplayan səbəti xüsusilə anbarda saxlamamışdan əvvəl (məs. qış fasiləsindən əvvəl) yeyilmə və zədələmə qarşı yoxlayın. Təhlükəsizlik səbəbindən yeyilmiş və ya zədələnmiş hissələri dərhal dəyişin ki, cihaz hər zaman təhlükəsiz şəkildə işləyə bilsin.

Motorun ilkin parametrlərini heç bir vaxt dəyişməyin və onu fırlatmayın.

Texniki baxış üçün hissələr və ya qoruyucu alətlər kənarlaşdırıldıqda onlar müvafiq şəkildə və qaydalara əsasən yenidən qurulmalıdırlar.

4.8 Uzun fasilələr zamanı anbarlama

Cihazı qapalı yerdə saxlamamışdan əvvəl motorun soyumasını gözləyin.

Boşaldılmış çənə malik cihazı və maye ehtiyatını bağlanan və yaxşı havalandırılan otaqda saxlayın.

Cihazın yersiz istifadədən (məs. uşaqlar tərəfindən) qorunduğuna əmin olun.

Çən qış fasiləsindən əvvəl boşaldılmalı olduqda, sərbəst bir yerdə bu yerinə yetirilməlidir (məs. boşuna işlətməklə).

Cihazı anbarda saxlamamışdan əvvəl (məs. qış fasiləsində) tam təmizləyin.

Cihazı şamı çölə dartılmış şəkildə anbarda saxlayın.

Cihazı müvafiq şəkildə saxlayın.

Cihazı örtməmişdən əvvəl onun tam soyumasına imkan verin.

4.9 Tullantının emalı

Köhnə yağ və ya karbon kimi tullantı məhsulları, işlənmiş sürtkü yağları, süzgeç və oxşar qaynaq hissələri insanlar, heyvanlar və ətraf mühitə zərər vura bilərlər və müvafiq şəkildə emal edin.

Tullantı məhsullarının yenidən necə olunması haqqında məlumat üçün Emal mərkəzinə və ya distribyutorunuza müraciət edin. VIKING distribyutorlarını məsləhət görür.

Tam istifadə olunmuş cihazın ixtisaslı şəkildə emal olunduğuna əmin olun. Cihazı yalnız tam istifadəyə yararlı olmadıqda emala göndərin. Qəzanın qarşısını almaq üçün yandırma kabelini kənarlaşdırın, çəni boşaldın və motor yağını boşaldın.

Biçmə bıçağı vasitəsilə yaralanma təhlükəsi!

Ot biçəni heç bir vaxt nəzarətsiz saxlamayın. Cihazın xüsusilə də biçmə bıçağını uşaqlardan kənar yerdə saxlanmasına əmin olun.

5. İşarələrin təsviri



Diqqət!

İşə salmamışdan əvvəl istifadə təlimatını oxuyun.



Yaralanma təhlükəsi!

Üçüncü tərəfi təhlükə sahəsindən kənar saxlayın.

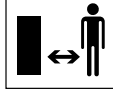

Yaralanma təhlükəsi!

Kəsim alətlərində işdən əvvəl, texniki baxış və təmizləmə işlərindən əvvəl yandırma şamını dartın.

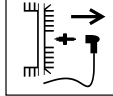

Yaralanma təhlükəsi!

Əl və ayaqları bıçaqdan kənar tutun!



Kəsmə hissəsi maşın söndürüldükdən sonra da bir neçə saniyə işləyir (motorun əyləci/bıçaq əyləci).

MB 248 T, MB 253 T:



Dartma diskini yandırın.



Alışdırma motorunu işə salın.



Alışdırma motorunu söndürün.

6. Çatdırılma həcmi



2

Mövq İşarə

Ədəd

e		
A	İlkin cihaz	1
B	Ot tutan səbətin üst hissəsi	1
C	Ot tutan səbətin aşağı hissəsi	1
D	Fırlanam tutacağı	2
E	Hamar və dairəvi vint	2
F	İpin hərəkəti	1
	İstifadə üzrə təlimat	1
	Motorun təlimat kitabçası	1

7. Cihazı işə hazırlamaq

7.1 Ümumi



Yaralanma təhlükəsi

"Sizin təhlükəsizliyinizə dair" hissəsindəki təhlükəsizlik göstərişlərinə diqqət yetirin. (⇒ 4.)

- Bütün təsvir olunmuş işlər üçün cihazı tarazlanmış, hamar və bərk səthdə yerləşdirin.

7.2 Sükanı montaj edin



İlişmə təhlükəsi!

Hər iki fırlanan hissəni fırladarkəni (D) sükanın yuxarı hissəsini (1) əl ilə ən yuxarı yerə gətirin.

- Hamar və dairəvi vintləri (E) ip vasitəsilə (F) ilişdirin.
- İp alətini (F) motorun ip alətindən (2) asın.
- **MB 248 T, MB 253 T:** İp alətini (F) diskin ip alətindən (3) asın.
- Sükanın yuxarı hissəsini (1) şəkildəki kimi sükanın aşağı hissəsindən (4) salın.
- Hamar və dairəvi vintləri (E) – solda ip idarəsi ilə (F), sağda – daxildən dəliklərdən keçirin və fırlanma tutacaqlarında (D) bərkidin.

7.3 Başlanğıc sütunu aşağı yuxarı açın



Açın:

- Şamı motordan dartın.
- Motor dayandırıcısını (1) sükana doğru basın və saxlayın.
- Başlanğıc sütunu (2) yavaş-yavaş dartın və idarəsini (3) ayırın.
- Başlanğıc sütunu (2) və motor dayandırıcısını (1) yavaş-yavaş buraxın.
- Şamı taxın.

Yuxarı dartın:

- Şamı motordan dartın.

- Motor dayandırıcısını (1) sükana doğru basın və saxlayın.
- Başlanğıc sütunu (2) yavaş-yavaş dartın və idarəsini (3) birləşdirin.
- Başlanğıc sütunu (2) yavaş-yavaş geriye çəkin və motor dayandırıcısını (1) buraxın.
- Şamı taxın.

7.4 Əyilən yuxarı hissəni bağlayın



Əraziyə qənaət etməklə daşımaq və saxlama üçün əyilən yuxarı hissə (1) bükülə bilər.



Yaralanma təhlükəsi!

Bükməmişdən əvvəl motoru söndürün və şamı dartın.

Əyilən yuxarı hissə (1) əlavə çəki ilə yüklənə bilməz (məs. əyilən hissənin üstünə atılmış paltar ilə).

İlişmə təhlükəsi!

Fırlanma hissələrinin boşaldılması ilə (3) əyilən yuxarı hissə (1) özbaşına bükülə bilər. Ona görə əyilən yuxarı hissələri (1) hər iki tərəfi boşaltmamışdan əvvəl (3) yuxarı hissədə bərk tutun.

- Başlanğıc sütunu asın. (⇒ 7.3)
- Hər iki tərəfdə (3) fırlanan tutacağı boşaldın (saatın əqrəbinin əksi istiqamətində fırladın).
- Əyilən yuxarı hissəni (1) yavaş-yavaş qabağa itələyin.

7.5 Ot tutan səbəti qurun



- Səbətin yuxarı hissəsini (B) səbətin aşağı hissəsinə (C) yerləşdirin.

- Düzgün oturacağı yoxlayın: Örtük (1) açılan hissələrin (2) üstündə yerləşməlidir. Örtük (1) açılan hissələrin (3) üstündə yerləşməlidir. Səbətin yuxarı hissəsini (B) səbətin aşağı hissəsinə (C) kənarından dairəvi şəkildə yerləşməlidir.
- Örtük (1) arxadan orta hissədən zəif təzyiqlə açılan hissələrə (2) səbətin aşağı hissəsinə basılmalıdır.

7.6 Ot səbətinə çıxarın və asın



Yaralanma təhlükəsi!

Səbəti çıxarmamışdan və asmamışdan əvvəl motoru söndürün.

Açın:

- Qapağı (1) açın və saxlayın.
- Ot tutan səbəti (2) tutacaqla (3) cihazın arxa hissəsində qəbul hissəsinə (4) yerləşdirin. qapağın (5) bağlı olmasına əmin olun.
- qapağı (1) buraxın.

Yuxarı dartın:

- qapağı (1) açın və saxlayın.
- ot səbətinə (2) qaldırın və arxaya çəkin.
- qapağı (1) yavaş-yavaş bağlayın.

7.7 Mərkəzi kəsim hündürlüyünün təqdimatı



Yaralanma təhlükəsi!

Kəsim hündürlüyünü qurmamışdan əvvəl motoru dayandırın.

Ümumilikdə 7 müxtəlif kəsim hündürlüyünü qurmaq olar, onlar **25 mm** və **75 mm** arasında dəyişirlər.

Kəsim hündürlüyü 1:
ən aşağı kəsim hündürlüyü

Kəsim hündürlüyü 7:
ən yüksək kəsim hündürlüyü

- Kəsim hündürlüyünün quraşdırılması üçün dəstəyi (1) əllə arxa çarxa doğru (2) basın və saxlayın.
- Kəsim hündürlüyünü quran dəstəyi (1) arzu olunan mövqeyə gətirin.
- Kəsim hündürlüyün quran dəstəyi (1) tədricən buraxın və işə salın.

7.8 Yanacaq və motor yağı



Yaralanma təhlükəsi!

"Sizin təhlükəsizliyinizə dair" hissəsindəki xəbərdarlıq göstərişlərinə diqqət yetirin. (⇒ 4.)



Cihaza ziyan vurulmasının qarşısını alın!

İşə başlamamışdan əvvəl motor yağını doldurun (Motorun istifadə təlimatlarına baxın). VIKING motor yağını doldurmaq üçün yardımçı vasitədən (məs. qıfdan) istifadə etməyi məsləhət görür. Cihazla birlikdə belə yardımçı vasitə təqdim olunmur.

Motor yağı:

Motor üçün ayrıca təmin olunmuş təlimat kitabçasında istifadə olunan motor yağı və onun miqdarı ilə bağlı göstərişlərə diqqət yetirin. Dolma səviyyəsinə müntəzəm olaraq nəzarət edin (Motorun istifadə



təlimatlarına baxın).

Yağın normadan az və çox olmasına imkan verməyin.

Yanacaq:

Məsləhət:

Təzə yanacaq:

Motor üçün ayrıca təmin olunmuş təlimat kitabçasında istifadə olunan yanacağın keyfiyyəti (oktanın miqdarı) ilə bağlı göstərişlərə diqqət yetirin:

– Quruşunsuz benzin

Yanacağı doldurmaq üçün qıfdan istifadə edilməlidir (bu cihazla birlikdə təqdim olunmur).



8. Təhlükəsizlik qurğusu

Cihaz təhlükəsiz xidmət üçündür və yersiz istifadədən qorunmaq üçün bir çox təhlükəsizlik hissələri ilə təmin olunub.



Yaralanma təhlükəsi!

Təhlükəsizlik hissələrindən birində qüsurlu aşkar edildikdə cihaz istifadə oluna bilməz. Distribyutorlara müraciət edin, VIKING onun adını daşıyan distribyutorları məsləhət görür.

8.1 Qoruyucu alət

Ot biçən kəsim bıçağı və atılan maddələrlə əlaqənin qarşısını alan qoruyucu alətlə təmin olunub.

buraya qaz çıxan alət, tulan maddələr üçün qapaq və müvafiq şəkildə montaj edilmiş sükan daxildir.

8.2 Mühərrik dayandırıcısı

Ot biçən mühərrik dayandırıcısı-aləti ilə təmin olunub.

Hərəkətli mexanizmdə mühərrik dayandırıcısı hissəsi işə salındıqda, daxili yanma mühərriki dayanır.

Daxili yanma mühərriki və bıçaq 3 saniyə ərzində dayanır.



Zədə almaq təhlükəsi!

Bıçağın dayanma vaxtı uzun olarsa, cihazı istifadə etməyin və distribyutora müraciət edin.

Dayanma vaxtını ölçün

Daxili yanma mühərriki işə salındıqdan sonra bıçaq fırlanır və külək səsi eşidilir. Hərəkət müddəti daxili yanma mühərrikinin dayanmasından sonra küləyin səsinin müddətinə uyğun gəlir, o saatla ölçülə bilər.

9. İşə dair göstərişlər

Gözlə və qalın qazonu

- əldə etmək üçün qazonu aşağı gediş sürəti ilə biçmək lazımdır.
- qazon tez-tez biçilməli və qısa formada saxlanmalıdır.
- İsti və quru iqlimdə qazon qısa biçilməzsə, günəş onu yandıra və görünməz edə bilər.
- əgər iti biçim bıçağından istifadə olunarsa, bıçaq müntəzəm olaraq itilənməlidir (distribyutorlar).
- kəsim istiqaməti müntəzəm olaraq dəyişdirilməlidir.

10. Cihazı işə salmaq

10.1 Alışdırma motorunu işə salın



i Cihaza ziyan vurulmasının qarşısını alın!

Motoru yüksək ot yerdə o cümlədən dərin kəsim yerlərində işə salmayın. Bu zaman çətinliklə işə başlanıla bilər. İşə başlamadan sonra yanma motoru sabit qaz parametrlərinə əsasən optimal fırlanma sayı ilə işləyir.

Alışdırma motoru soyuq olduqda işə salın:

- **Yalnız MB 248, MB 248 T:** Qruntovkanı (1) üç dəfə basın.
- Motor dayandırıcısını (2) sükana doğru basın və saxlayın.
- Başlanğıc sütunu (3) sıxmaya qarşı əks təsir yaranana qədər dartın. Yekun olaraq bərk və tez əl uzunluğunda dartın. Başlanğıc sütunu (3) yenidən dolanması üçün yavaş yavaş geri dartın. Motor işə düşənə qədər prosesi davam edin.

İsti motorla işə salma:

i Cihaza ziyan vurulmasının qarşısını alın!

İsti motorla qruntovka basılmalı deyil. Nəzərə alın ki, soyuq havada motor tez soyuya bilər.

- Alışdırma motoru soyuq olduqda işə salınan kimi:
Yalnız MB 248, MB 248 T:
Qruntovkanın (1) basılması lazım deyil.

10.2 Motoru söndürün

Motoru söndürmək üçün Motorstopp ütüsünü (15) işə salın. Motor və ülgüc qısa vaxtdan sonra dayanır.



10.3 Dartma diski (MB 248 T, MB 253 T)



Dartma diskini yandırın:

- Alışdırma motorunu işə salın. (⇒ 10.1)
- Dartma diskini (1) sükana doğru basın və saxlayın. Dartma diski yanır və pt biçən irəli hərəkət edir.

Dartma diskini söndürün:

- Dartma diskini (1) buraxın. Dartma diski sönür və ot biçən dayanır. Motorun hərəkətini davam etdirir.

10.4 Doldurma göstəricisi

Ot tutan səbət səbətini hissəsində (1) dolma göstəricisi ilə təmin olunub.

Biçmə bıçağının fırlanması ilə yaranan və səbət dolmasına xidmət edən hava axını dolma göstəricisini yüksəldir (2): Ot tutan səbət kəsim məhsulları ilə doldurulur.

Ot tutan səbət ot ilə dolarsa, bu hava axını azalır və dolma göstəricisi aşağı düşür (3):

- Dolmuş səbət boşaldın (⇒ 10.5).

10.5 Ot səbətini boşaldın



Yaralanma təhlükəsi!

Səbət çıxarmamışdan əvvəl motoru söndürün.

- Ot səbətini çıxarın. (⇒ 7.6)
- Ot səbətini tutacaqda (1) və dəstəkdə (2) saxlayın və kəsilmiş otları kənarlaşdırın.
- Qapağın (3) bağlı olmasına əmin olun. Ot səbətini yerləşdirin. (⇒ 7.6)

11. Texniki baxış

11.1 Ümumi



Yaralanma təhlükəsi!

"Sizin təhlükəsizliyinizə dair" hissəsindəki təhlükəsizlik göstərişlərinə diqqət yetirin (⇒ 4.).

Distribyutorlar tərəfindən ildə bir dəfə texniki baxış:

Ot biçənlər ildə bir dəfə distribyutorlar tərəfindən yoxlanmalıdırlar. VIKING distribyutorlarını məsləhət görür.

11.2 Cihazı təmizləyin

Texniki baxış üzrə interval:

Hər işdən sonra





Yaralanma təhlükəsi!

Motoru söndürün və şamı motordan dartın.

Təmizləmə mövqeyinə gətirməmişdən əvvəl yanacaq çənini boşaldın (boşuna işlətməklə).

Təmizləmə mövqeyi:

- Kəsim hündürlüyü 1-i seçin: (⇒ 7.7)
- Fırlanma hissələrinin boşaldılması ilə(1) əyilən yuxarı hissə(2) özbaşına bükülə bilər.
- Qapağı açın və saxlayın.
- Cihazı özü təmizləmə mövqeyində durana kimi təmizləmə mövqeyinə gətirin.

11.3 Alışdırma motoru

Texniki baxış üzrə interval:

Motorun təlimat kitabçasına baxın.

Ümumi göstərişlər:

Motor üçün təmin olunmuş təlimat kitabçasında xidmət və texniki baxış göstərişlərinə diqqət yetirin.

Uzun müddətli istifadə zamanı yağın kifayət qədər həcmi, yağın və hava filterinin müntəzəm dəyişdirilməsi vacibdir.

Məsləhət görülən yağ dəyişdirilməsi-fasilələri, o cümlədən motor yağı və yağın həcmi ilə bağlı məlumatı motorun istifadə təlimatında tapa bilərsiniz.

Sərinlədici alətlər hər zaman təmiz saxlanmalıdır, bu, motorun kifayət qədər soyumasını mümkün edə bilər.

11.4 Biçmə bıçağının qaynaq sərhəddini yoxlayın



Yaralanma təhlükəsi!

"Sizin təhlükəsizliyinizə dair" hissəsindəki təhlükəsizlik göstərişlərinə diqqət yetirin. (⇒ 4.)

Texniki baxış üzrə interval:

İşə başlamamışdan əvvəl.



Yaralanma təhlükəsi!

Bərkidilmiş biçmə bıçağı çıxma və ağır yaralanmaya səbəb ola bilər. Bıçağın texniki baxışına dair göstərişlərə hər zaman əməl etmək lazımdır.

Biçmə bıçağı tətbiq yeridən və müddətindən asılı olaraq kəskin yeyilə bilər. Cihazı qumlu yerdə və quru şəraitdə istifadə etdikdə, biçmə bıçağı güclü zədələne və tez yeyilə bilər.

Yoxlama gedişatı:

Yoxlamadan əvvəl biçmə bıçağını (1) əsaslı şəkildə təmizləyin.

- Cihazı təmizləmə mövqeyinə gətirin. (⇒ 11.2)

Biçmə bıçağının gücü:

Bıçağın gücü (A) hər yerdə **2 mm** təşkil etməlidir. Vacib yerlər şəkildə göstərilib. (Bıçaq itələyicisinin vasitəsilə yoxlama).

Kəsicinin birləşmə sərhəddi:

İtilmə zamanı kəsicilər maksimal **5 mm** – məsafə ilə (B) – geriye çəkile bilərlər. Yoxlama üçün xətkəsi (2) bıçağın qabaq kənarına (3) yerləşdirin və yeyilməsini yoxlayın.

11.5 Biçmə bıçağına texniki baxış



Yaralanma təhlükəsi!

"Sizin təhlükəsizliyinizə dair" hissəsindəki təhlükəsizlik göstərişlərinə diqqət yetirin. (⇒ 4.) Bıçağın itilənməsini distribyutora həvalə etməyiniz məsləhət görülür.

Biçmə bıçağını demontaj edin:

Demontaj üçün (1) (təqr. 60 x 60 mm) taxta hissəsini biçmə bıçağının (2) əksinə istifadə edin.

- Bıçağın vintlərini (3) boşaldın və çıxarın. Bıçaq vintləri (3), diskələr (4) və biçmə bıçağını (2) çıxarın.

Biçmə bıçağını itiləyin:



Yaralanma təhlükəsi!

İtilmə zamanı qpruyucu eynək və əlcək geyinin.

- Biçmə bıçağını itiləmə zamanı sərinlədin, məs. su ilə. Göyərmə baş verməməlidir, əks halda kəsim davamlılığına maneəçilik törədilə bilər.
- vibrasiyanın qarşısını almaq üçün biçmə bıçağını eyni səviyyədə itiləyin.
- **30°** kəsim bucağına riayət etmək lazımdır.
- İtilmə zamanı yeyilmə sərhəddinə fikir verin.



Yaralanma təhlükəsi!

Sınma və ya çat göründükdə və ya yeyilmə sərhəddinə çatdıqda biçmə bıçağı yenilənməlidir (⇒ 11.4).

Biçmə bıçağını montaj edin:

Montaj üçün (1) taxta hissəsini biçmə bıçağının (2) əksinə istifadə edin.



Bıçmە bıçağının alt hissəsindəki örtük yanlış montajın qarşısını alır.

- Bıçağın vintlərini (3) **Loctite 243** ilə təmizləyin.
- Bıçmە bıçağının (2) yüksən əyilmiş kantlarla bıçağın üstünə yuxarıya doğru (5) yerləşdirin.
- Təhlükəsizlik vintini (4) yerlədirin və bıçaq vintləri ilə (3) **60 - 65 Nm** ilə bərkidin.



Yaralanma təhlükəsi!

Bıçaq vintinin müəyyən edilmiş dartma anına əməl edilməlidir. Təhlükəsizlik diski (4) hər bıçaq montajı zamanı yenilənməlidir. Bıçaq vintini (3) hər bıçaq montajı zamanı yenilənməlidir.

11.6 Anbarda saxlama (qış fasiləsi)

Cihazı sakit vəziyyətdə uzun müddət saxlayarkən (qış fasiləsi) aşağıdakı maddələrə diqqət yetirin:

- Cihazın bütün xarici hissələrini ehtiyatla təmizləyin.
- Bütün hərəkətli hissələri yaxşı yağlayın, o cümlədən qatı yağ vurun.
- Yanacaq çəni və qaz çəni boşaldın (məs. boşuna işlətməklə).
- Yanacaq şamlarını çıxarın (yandırma motorunun istifadə təlimatına baxın) və təqr. 3 cm³motor yağını yanacaq şamının açılan hissəsi ilə motora doldurun. Yanacaq motorunu yanacaq şamı olmadan işə salın (başlanğıc ipi dartın).



Yanma təhlükəsi!

Yandırma şamını yanma təhlükəsinə görə yanma dəliyindən kənar saxlayın.

- Yandırma şamını yenidən bağlayın (Motorun istifadə təlimatlarına baxın).
- Yağ dəyişməsinə yerinə yetirin (Motorun istifadə təlimatlarına baxın).
- Cihazı quru, bağlı və tozsuz yerdə saxlayın. Cihazın uşaqlardan kənar yerdə saxlanmasına əmin olun.

12. Nəql

12.1 Nəql



16



Yaralanma təhlükəsi!

Nəq etməmişdən əvvəl "Sizin təhlükəsizliyinizə dair" hissəsindəki göstərişlərə diqqət yetirin. (⇒ 4.) Cihazı ikinci şəxsin köməyi ilə daşıyın. Hər zaman təhlükəsizlik geyimini geyinin (Təhlükəsizlik ayaqqabıları, bərk əlcəklər). Qaldırmamışdan və nəql etməmişdən əvvəl yandırma şamını dartın.

Cihazı qaldırın və ya daşıyın:

- Cihazı istisnasız şəkildə saxla nöqtəsində (1) və idarəetmə üçün yuxarı hissədə (2) o cümlədən qatlanmayan yuxarı hissədən tutaraq (3) qaldırın və daşıyın (bax Şəkil **A**).

Cihazın nəqli:



Yaralanma təhlükəsi!

cihazı yalnız bütün dörd çarxi üstündə duranda istifadə edin. Bu halda bıçmە bıçağı sərbəst deyil və heç bir motor yağı və ya yanacaq çıxa bilməz (bax Şəkil **B**).

Yükləmə sahəsində nəql zamanı (qoşqu, avtomobil və s.) cihazı müvafiq və kifayət edən bərkitmə vasitəsi ilə sürüşməyə qarşı sığortalayın. İpi və ya kəməri aşağıdakı hissələrdə cihaza bərkidin:

- Qabaq çarxi, arxa çarxi
- Sükanın aşağı hissələri

13. Tullantını azaltmaq və zərərlərin qarşısını almaq

Məhsul qrupunun texniki baxışı və qayğısına dair vacib göstərişlər

Ot biçən üçün benzin

Təlimat kitabçasında təhlükəsizlik, xidmət və texniki baxışla bağlı göstərişlərə riayət etməmə nəticəsində əşya və insanlara vurulan ziyana görə və ya icazə verilməyən hissələrin istifadəsinə görə VIKING şirkəti bütün öhdəliyi rədd edir.

Zərərlərin qarşısını almaq və ya VIKING cihazınızda müəyyən yeyilməyə dair aşağıdakı göstərişlərə diqqət yetirin.

1. Qaynaqlanmış hissələr

VIKING cihazlarının bəzi hissələri müəyyən istifadə üçün normal qaynaq hissəsinə malikdirlər və istifadə növündən və müddətindən asılı olaraq vaxtında dəyişdirilməlidirlər.

Buraya aiddir:

- Bıçaq
- Ot tutan səbət

– Kəmər (MB 248 T, MB 253 T)

2. Bu istifadə üzrə təlimatın göstərişlərinə əməl etmək

VIKING cihazlarının istifadəsi, texniki baxışı və anbarda saxlanması istifadə təlimatında təsvir olunan kimi yerinə yetirilməlidir. Təhlükəsizlik, xidmət və texniki baxış göstərişlərinə əməl etməmə nəticəsində yaranmış zərərlərə görə istifadəçi özü məsuliyyət daşıyacaq.

bu xüsusilə aşağıdakı hallarda qüvvədədir:

- məhsulun üzərində VIKING tərəfindən icazə verilməmiş dəyişikliklər zamanı.
- VIKING tərəfindən icazə verilməmiş maddələrin (sürtkü maddələri, benzin və motor yağı, motorun istehsalçısının göstericilərinə baxın) istifadəsi zamanı.
- cihaz üçün icazə verilməyən, aid olmayan və ya keyfiyyətcə uyğun olmayan alet və aksesuarların istifadəsi zamanı.
- məhsulun aidiyyatsız istifadəsi zamanı.
- İdman və rəqabət tədbirlərində məhsulun işə salınması.
- qüsurlu hissələrə malik məhsulun davamlı istifadəsi zamanı zərərlər.

3. Texniki baxış işləri

"Texniki baxış" hissəsində göstərilmiş bütün işlər müntəzəm olaraq yerinə yetirilməlidirlər.

Bu texniki işlər istifadəçi tərəfindən yerinə yetirilməli olmadıqda, bu işi distribyutora həvalə etmək lazımdır.

VIKING texniki baxış və təmir işlərinin VIKING distribyutorlarında yerinə yetirməyi məsləhət görür.

VIKING distribyutorları müntəzəm olaraq təlimləndirilir və texniki məlumatlar təqdim olunur.

Bu işlərin yerinə yetirilməsinə imkan verməmə nəticəsində zədələr yaranarsa, istifadəçi buna görə məsuliyyət daşıyacaq.

digərləri ilə yanaşı buraya aiddir:

- aidiyyatsız saxlanma zamanı korroziya və digər zərərlər.
- keyfiyyətcə aşağı olan ehtiyat hissələrinin istifadəsi nəticəsində cihaza dəyən ziyan.
- vaxtında edilməyən və ya kifayət qədər olmayan texniki baxış nəticəsində zərərlər, o cümlədən, distribyutorların emalatxanasında yerinə yetirilməmiş texniki baxış və ya təmir işləri nəticəsində zərərlər.

14. Ətraf mühitin qorunması



Biçilmiş ot qalığı tullantı dezil və kompostlaşdırılmalıdır.

Qablaşdırma, cihaz və onun hissələri də yenidən emal oluna bilən materiallardan hazırlanıb və emal edilməlidirlər.

Material qalıqlarının ayrılması, ətraf mühitə uyğun emalı dəyərli maddələrin yenidən istifadəsini mümkün edir. Bu səbəbdən cihazın müəyyən istifadəsindən sonra onu dəyərli maddələrin toplandığı yerə gətirin. Zəhmət olmasa, "Yenidən emal" bölməsində emal məlumatlarına baxın. (⇒ 4.9)

Tullantı məhsullarının yenidən necə olunması haqqında məlumat üçün Emal mərkəzinə və ya distribyutorunuza müraciət edin.

15. Qalıq ehtiyat hissələri

Biçmə bıçağı MB 248, MB 248 T

6350 702 0102

Biçmə bıçağı MB 253, MB 253 T

6371 702 0102

Bıçaq vinti

9008 319 9028

Təhlükəsizlik diski

0000 702 6600



Biçmə bıçağının bərkidilməsi elementləri (məs. bıçaq vintləri) bıçağın dəyişdirilməsi, o cümlədən bıçağın montajı zamanı əvəz edilməlidirlər. Ehtiyat hissələri VIKING distribyutorlarından əldə edilə bilər.

16. İstehsalçının CE üzrə münasibliyi

Biz,

VIKING GmbH

Hans Peter Stihl-Straße 5

A 6336 Langkampfen/Kufstein ünvanına maliklik,

və bununla bəyan edirik ki, maşınlar

Yandırma motoru (MB) ilə işə salınan ot biçən

Fabrika markası:

VIKING

Növ:

MB 248.3

MB 248.3 T

6350

Seriyanın identifikasiyası:

Fabrika markası: VIKING
Növ: MB 253.1
MB 253.1 T
Seriyanın
identifikasiyası: 6371

aşağıdakı AB-Qaydalarına uyğundur:
97/68/EC, 2000/14/EC, 2004/108/EC,
2006/42/EC

Məhsul aşağıdakı normalar ilə
uyğunlaşdırılıb:
EN ISO 5395-1, EN ISO 5395-2

Müvafiq uyğunluğun qiymətləndirilməsi
proseduru:
Əlavə VIII (2000/14/EC)

Qeyd edilən yerin adı və ünvanı:

TÜV Rheinland LGA Products GmbH
Tillystraße 2
D-90431 Nürnberg

Texniki sənədlərin toplanması və
saxlanması:
Sven Zimmermann
VIKING GmbH

İstehsal ili və seriya nömrəsi cihazın
tablosunda göstərilmişdir.

MB 248.3, MB 248.3 T

Ölçülmüş keçid gücü səviyyəsi:
95,2 dB(A)

Zəmanətli keçid gücü səviyyəsi:
96 dB(A)

MB 253.1, MB 253.1 T

Ölçülmüş keçid gücü səviyyəsi:
97,0 dB(A)

Zəmanətli keçid gücü səviyyəsi:
98 dB(A)

Lanqkampfen,
2015-01-02 (İİİ-AA-GG)

VIKING GmbH



Sven Zimmermann

Dizayn şöbəsinin rəhbəri

17. Texniki məlumatlar

MB 248.3 / MB 248.3 T:

Seriyanın
identifikasiyası: 6350
Alışdırma motoru,
istehsal ili: 4 taktlı alışdırma
motoru
B&S
Motor növü: Seriyası 450
1,6 - 2900
Fırlanma gücü: kVt-fırlanma/dəq
Güc: 125 sm³
Yanacaq çəni: 0,8 l
Kəsim alətinin növü: Bıçaq topaları
Kəsim eni: 46 sm
Kəsim alətinin
fərlanma sayı: 2900
Motorun fırlanmas
sayı: 2900
2000/14/EC
qaydasına əsasən:
Zəmanətli keçid gücü
səviyyəsi L_{WAd} 96 dB(A)

MB 248.3 / MB 248.3 T:

2006/42/EC
qaydasına əsasən:
İş yerində keçid gücü
səviyyəsi L_{pA} 85 dB(A)
Təhlükə K_{pA} 1 dB(A)
EN 12096-a əsasən
verilmiş vibrasiya
dəyəri :
Ölçülmüş dəyər a_{hw} 4,85 m/san²
Təhlükə K_{hw} 2,43 m/san²
EN 20643-a əsasən
ölçmə
U/E/H: 155/52/106 sm
Çəki: 26/28 kg

MB 253.1 / MB 253.1 T:

Seriyanın
identifikasiyası: 6371
Alışdırma motoru,
istehsal ili: 4 taktlı alışdırma
motoru
Motor növü: B&S Series 625
2,2 - 2800
Fırlanma gücü: kVt-fırlanma/dəq
Güc: 150 sm³
Yanacaq çəni: 0,8 l
Kəsim alətinin növü: Bıçaq topaları
Kəsim eni: 51 sm
Kəsim alətinin
fərlanma sayı: 2800
Motorun fırlanmas
sayı: 2800
2000/14/EC
qaydasına əsasən:
Zəmanətli keçid gücü
səviyyəsi L_{WAd} 98 dB(A)
2006/42/EC
qaydasına əsasən:
İş yerində keçid gücü
səviyyəsi L_{pA} 85 dB(A)

MB 253.1 / MB 253.1 T:

Təhlükə K_{pA}	2 dB(A)
EN 12096-a əsasən verilmiş vibrasiya dəyəri :	
Ölçülmüş dəyər a_{hw}	5,00 m/san ²
Təhlükə K_{hw}	2,50 m/san ²
EN 20643-a əsasən ölçmə	
U/E/H:	160/55/106 sm
Çəki:	27/29 kg

**MB 248.3 / MB 248.3 T
MB 253.1 / MB 253.1 T:**

Təhlükəsizlik qurğusu:	Motor dayandırıcısı
İşə salma aləti:	İp qoşqusu
Bıçaq vintinin dartılma anı:	60 - 65 Nm
Çarx mexanizminin arxa çarxı (MB 248.3 T/ MB 253.1 T)	1-ci gediş qabağa
Qarşıda çarx ölçüsü:	180 mm
Arxada çarx ölçüsü:	200 mm
Kəsim hündürlüyü:	25 - 75 mm
Ot səbətinin dolma həcmi:	55 l

18. Xətanın axtarılması

✳ Müvafiq olaraq distribyutorlara müraciət edin, VIKING onun adını daşıyan distribyutorları məsləhət görür.

📖 motorun təlimat kitabçasına baxın.

Pozuntu:

Motor işləmir

Mümkün səbəblər:

- Motor dayandırıcısı işə salınmayıb.
- Çəndə yanacaq yoxdur; yanacaq xətti tutlub.
- Çəndə pis, çirkli və ya köhnə yanacaq var.
- Hava süzgəci çirklidir.
- Yanacaq şamı tıxacı şamdan çıxarılıb; yandırma kabeli tıxacı pis taxılıb.
- Yanacaq şamı sürüşüb və ya zədələnib; elektrodlar arası yanlış məsafə.
- Qeuntovka işə salınmayıb (MB 248, MB 248 T).

Yardım:

- Motor dayandırıcısını sükana doğru basın və saxlayın. (⇒ 10.1)
- Yanacaq doldurun, yanacaq xəttini təmizləyin. ✳
- Hər zaman təzə markalı yanacaqdan, qurğuşunsuz benzindən istifadə edin, qaz çıxan hissəni təmizləyin. ✳
- Hava süzgəcini təmizləyin. ✳
- Yanacaq şamını yerləşdirin, yanacaq kabeli və tıxac arasında əlaqəni yoxlayın. ✳
- Yanacaq şamını təmizləyin və ya əvəz edin; Elektrod arası məsafəni qurun. ✳
- Qeuntovkanı işə salmazdan əvvəl 3 dəfə basın. (⇒ 10.1)

Pozuntu:

Çətin işə salma və ya motorun gücünün zəifləməsi baş verir.

Mümkün səbəblər:

- Ot biçənin üstü çıxan hissəsi tutulub.
- Çox kiçik kəsmə səviyyəsi ilə ot biçilir, o cümlədən itələmə sürəti kəsmə hündürlüyünə nisbətən çox böyükdür.

- Yanacaq çənində və qaz çıxan yerdə su var; qaz çıxan hissə tutulub.
- Yanacaq çəni çirklidir.
- Hava süzgəci çirkənib.
- Qığılcım şamı yeyilib.

Yardım:

- Ot biçənin qaz çıxan hissəsini təmizləyin (qığılcım şamını çıxarın!). (⇒ 11.2)
- Yüksək kəsmə səviyyəsini quraşdırın, o cümlədən itələmə sürətini azaldın. (⇒ 7.7)
- Yanacaq çənini boşaldın, yanacaq xəttini və qaz çıxan hissəni təmizləyin. ✳
- Yanacaq çənini təmizləyin. ✳
- Hava süzgəcini təmizləyin. ✳
- Qığılcım şamını təmizləyin ✳

Pozuntu:

Yanma motoru çox istidir.

Mümkün səbəblər:

- Motorda çox az yağ var.
- Sərinlədici hissələr çirklidir.

Yardım:

- Motor yağını dəyişin. (⇒ 7.8)
- Sərinlədici hissələri təmizləyin. (⇒ 11.2)

Pozuntu:

İstifadə zamanı güclü vibrasiya.

Mümkün səbəblər:

- Kəsim vahidi qüsurludur.
- Yanma motorunun bərkidilməsi tam deyil.

Yardım:

- Biçmə bıçağı, bıçaq dalğası və bərkidilməsini (vintlər və disklər) yoxlayın və təmir edin. ✳
- Motorun bərkidilmə vintlərini dartin. ✳

Pozuntu:

Düzgün kəsim olmadıqda otlar saralır

Mümkün səbəblər:

– Otbiçmə bıçağı kütləşib və ya yeyilib

Yardım:

– Otbiçmə bıçağını itiləyin və ya əvəz edin (⇒ 11.4), (⇒ 11.5), ✘

 Xidmət burada yerinə yetirilib

 Növbəti xidmətin tarixi

19. Xidmət planı

19.1 Həvalə etmənin təsdiqlənməsi

Model: _____

Seriya nömrəsi:

Tarix:

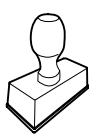

Növbəti xidmət

Tarix:

19.2 Xidmətin təsdiqlənməsi

İstifadə göstərişlərini texniki baxış zamanı VIKING distribyutoruna təqdim edin.

O, qeyd edilmiş sahələrdə xidmət işlərini yerinə yetirməsini təsdiqləyir.



Құрметті сатып алушы,

VIKING фирмасының сапалы бұйымын таңдағаныңыз үшін Сізге алғыс білдіреміз.

Бұл құрылғы ең заманауи технологиялар мен сапаны қамтамасыз ету шараларын қолдана отырып жасалған, себебі біздің мақсатымыз - клиенттеріміздің талаптарын толық қанағаттандыру болып табылады.

Егер Сізде құрылғыға қатысты сұрақтар пайда болған болса, біздің делдалға немесе компанияның өзіне хабарлауыңызға болады.

VIKING ұсақтағышымен жұмыс істеуде Сізге сәттілік тілейміз



Dr. Peter Pretzsch

Кәсіпорын жетекшісі

1. Мазмұны

Аталмыш пайдалану жөніндегі нұсқаулық жайында	350
Жалпы ережелер	350
Пайдалану жөніндегі осы нұсқаулықты қалай қолдану керек	350
Құрылғылардың сипаты	350
Қауіпсіздік шаралары	351
Жалпы ережелер	351
Жанар-жағар май толтыру - бензинді қолдану ережесі	352
Киім және әбзел	352
Құрылғыны тасымалдау	353
Жұмысты бастамас бұрын	353
Жұмыс уақытында	354
Техникалық қызмет көрсету және жөндеу	355
Ұзақ мерзім бойы сақтау	357
Пайдаға асыру	357
Таңбалардың сипаттамасы	357
Жеткізілім жиынтығы	358
Қолданысқа дайындау	358
Жалпы ережелер	358
Меңгерікті монтаждау	358
Стартердің арқанын қалай бекітуге және босатуға болады	358
Меңгеріктің жоғарғы бөлігін жинап қойыңыз	358
Шөпжинағышты монтаждау	359
Шөпжинағышты орнату және алу	359
Кесік биіктігін орталық орнату	359
Жанармай және мотор майы	359
Сақтандырғыш құрылғылар	360
Қорғаныс құрылғылары	360
Моторды тоқтату тетігі	360
Жұмыс нұсқаулары	360
Қолданысқа енгізу	360
Қозғалтқышты іске қосу	360
Қозғалтқышты тоқтату	361
Қозғалғыш механизм жетегінің тұтқасы (МВ 248 Т, МВ 253 Т)	361
Толтыру деңгейінің индикаторы	361
Шөпжинағышты тазарту	361
Техникалық қызмет көрсету	361
Жалпы ережелер	361
Құрылғыны тазалау	361
Іштей жанатын қозғалтқыш	362
Шапқыш пышақтың ең жоғары мүмкін тозуын тексеріп отырыңыз	362
Шапқыш пышаққа көрсетілетін техникалық қызмет	362
Сақтау (қысқы қаңтарылу кезеңінде)	363
Тасымалдау	363
Тасымалдау	363
Тозу дәрежесін барынша азайту және зақымдардан қорғау	364
Қоршаған ортаны қорғау	365
Басқа да қосалқы бөлшектер	365
Дайындаушы кәсіпорынның ЕО нормаларына сай келуі туралы арыз	365
Техникалық деректер	366
Ақаулықтарды іздеу	367
Техникалық қызмет көрсету жоспары	368
Берілісті растау	368
Қызмет көрсету өткізуді растау	368

2. Аталмыш пайдалану жөніндегі нұсқаулық жайында

2.1 Жалпы ережелер

Осы пайдалану жөніндегі нұсқаулық ЕО 2006/42/ЕС директивасына сәйкес келетін өндірушінің **пайдалану жөніндегі түпнұсқалы нұсқаулығы** болып табылады.

VIKING компаниясы сұрыпталымын жақсарту жөнінде тұрақты жұмыстар жүргізуде; сондықтан пішін, технология мен жабдық бойынша өзгерістерді енгізу құқығын өзімізге қалдыруымыз керек. Сол себептен осы шығарылымдағы мәліметтер мен суреттерге ешқандай шағымдар алынбайды.

Осы пайдалану жөніндегі нұсқаулық заңды түрде қорғалған. Барлық құқықтары, әсіресе жаңғырту, аудару және электрондық жүйелермен өңдеуге құқықтар қорғалған.

2.2 Пайдалану жөніндегі осы нұсқаулықты қалай қолдану керек

Суреттер мен мәтіндер, жұмыстың белгілі бір сатыларын сипаттайды.

Көгалшапқыштағы барлық нышандар, пайдалану жөніндегі осы нұсқаулықта түсіндіріледі.

Көз тігу бағыты:

«сол жақта» және «оң жақта» сөздерін жазған кезде, келесі мағына беріледі: пайдаланушы көгалшапқыштың артында тұр және қозғалыстың бағытымен қарайды.

Бөлімдердің нұсқаулары:

Толығырақ ақпаратты табуға болатын бөлімдер мен бөліктер көрсеткішпен белгіленген. Бөлім нұсқауларының мысалы: (⇒ 4.)

Мәтін үзінділерінің белгіленуі:

Бөлек нұсқаулар келесідей белгіленуі мүмкін.

Пайдаланушының орындалатын операцияларының бірізділігі:

- Бұрауыштың көмегімен және тұтқышты (2) қолдана отырып, бұранданы (1) бұрап алыңыз ...

Жалпы тізімдері:

- Спорттық іс-шаралар мен сайыстарды өткізген кезде өнімді қолдану

Аса маңызды мәтіннің бөліктері:

Оқырманның назарын аудару үшін, пайдалану жөніндегі нұсқаулықтағы мәтіннің ең маңызды үзінділері келесі таңбалармен белгіленеді.



Қауіп-қатер!

Ауыр жарақат пен зақым алу қаупі бар. Белгілі бір әрекеттері белгіленген немесе рұқсат етілмеген.



Ескерту!

Жарақат алу қаупі бар. Жарақаттан аман сақтап қалатын тәсіл көрсетілген.



Абай болыңыз!

Белгілі бір әрекеттердің салдарынан жеңіл жарақаттар келтіріліп, жабдық сынуы мүмкін.



Нұсқау

Оператордың ықтимал қателіктерін болдырмау мақсатымен жабдықты қолдану жөніндегі ұсыныстар.

Суретке сілтемелер:

Құрылғыны пайдалануды көрсететін суреттер Пайдалану жөніндегі нұсқаулықтың басында келтірілген.

Фотокамера белгісі Пайдалану жөніндегі нұсқаулықта келтірілген мәтінге сәйкес суретті нұсқайды.



3. Құрылғылардың сипаты



- 1 Меңгеріктің жоғарғы бөлігі
- 2 Стартердің арқаны
- 3 Бұрағыш тұтқа
- 4 Меңгеріктің төменгі бөлігі
- 5 Артқы доңғалақ
- 6 Кесік биіктігін орнату
- 7 Тегістеу
- 8 Корпус
- 9 Алдыңғы доңғалақ
- 10 Тұтандыру білтесінің түйіспелі ұштығы
- 11 Іштей жанатын қозғалтқыш
- 12 Қалдықтарды түсіріп тастауға арналған жапқыш
- 13 Шөпжинағыш
- 14 Жетектің тұтқасы
- 15 Стоп-мотор тұтқасы

4. Қауіпсіздік шаралары

4.1 Жалпы ережелер



Аспаппен жұмыс істегенде қауіпсіздік техникасын қатаң ұстаныңыз.



Алғаш рет қолданар алдында пайдалану жөніндегі осы нұсқаулықты толығымен оқуыңыз керек. Пайдалану жөніндегі нұсқаулықты тағы да қолдану мақсатында сақтап қойыңыз.

Іштен жанатын қозғалтқышты пайдалану жөніндегі жеке дара нұсқаулықтан Сіз таба алатын пайдалану және қызмет көрсету жөніндегі нұсқаулықтың талаптарын сақтаңыз.

Қауіпсіздік мақсатында мына қауіпсіздік шараларын ұстанған жөн және де нұсқаулықта ескерілмеген басқа да ережелерді ұстану керек. Құрылғыны үнемі ақылмен және жауапкершілікпен пайдаланыңыз және де пайдаланушы басқа тұлғаларға зақым тигізгені үшін және мүлікті бүлдіргені үшін жауапты екенін ұмытпаңыз.

Басқару тұтқышымен және құрылғыны пайдалану ережелерімен танысыңыз.

Ұсатқышты тек пайдалану жөніндегі нұсқаулықты оқыған және аспапты пайдалана алатын тұлғаларға ғана пайдалануға болады. Алғаш рет қолданар алдында пайдаланушы тәжірибелі маманға жүгіну керек. Сатушы мен басқа маман пайдаланушыға құрылғыны қауіпсіз пайдалану ережелерін айтуы тиіс.

Нұсқау берген кезде пайдаланушыға құрылғымен жұмыс істеген кезде барынша абай болып, зейін қоя отырып жұмыс істеу керек екенін түсіндірген жөн.



Тұншығудан өлім қаупі бар!

Орауыш материалмен ойнағаннан балаларға тұншығу қаупі төнуі мүмкін. Орауыш материалды балалардан алшақ ұстаңыз.

Құрылғыны барлық құралдарымен тек осы үлгімен таныс және онымен жұмыс істей алатын тұлғаларға ғана беруге рұқсат етіледі. Пайдалану жөніндегі нұсқаулық құрылғының ажырамас бөлігі болып табылады және жаңа пайдаланушыға құрылғымен бірге берілуге тиіс.

Құрылғымен тек физикалық және психологиялық жағдайы жақсы болғанда ғана жұмыс істеу керек. Денсаулығыңыз нашар болған жағдайда ұсақтағышпен жұмыс істеуге рұқсат алу үшін дәрігерге жолығыңыз. Қимылыңызды нашарлататын дәрілер немесе алкоголь ішімдіктері әсері барда құрылғымен жұмыс істеуге тыйым салынады.

Балалар, дене, сезу не ақыл-ой қабілеттері шектеулі немесе тәжірибесі мен білімі жеткіліксіз адамдарға немесе нұсқаулармен таныс емес адамдарға құрылғыны пайдалануға тыйым салынады.

Балалар мен 16 жасқа толмаған жасөспірімдерге құрылғыны пайдалануға рұқсат бермеңіз. Жергілікті заңнама пайдаланушының ең төмен жасын белгілеуі мүмкін.

Құрылғы тұрмыстық мақсаттарға арналған.

Назар аударыңыз: жазатайым уақиғаның қаупі бар!

Көгалшапқыш тек көгалдарды шабуға ғана арналған. Оны басқа мақсатта қолдануға болмайды, себебі бұл адам үшін қауіпті және жабдық үшін зиянды болуы мүмкін.

Пайдаланушының денсаулығына қауіп төнетіндігіне байланысты көгалшапқышты келесі жұмыстар үшін қолдануға болмайды (тізбесі толық емес):

- өсіп жатқан ағаш шарбақтар, бұта пен ағаштарды бұтау үшін,
- шырмалағыш өсімдіктерді бұтау үшін,
- үй төбесіндегі және балкон жәшіктеріндегі гүлзарға күтім жасау үшін,
- ағаштар мен бұталардың бұтақтарын ұсақтау және бұтау үшін,
- жаяу жүргінші жолдарын тазарту үшін (шаңсорғыш арқылы немесе үрлеу әдісімен),
- топырақтың кедір-бұдыр жерлерін, мысалы, ін көртышқанының қазған жерлерін тегістеу.
- орылған шөпті, бұл үшін қарастырылған шөпжинағыштағыдай тасымалдау үшін.

Қауіпсіздік мақсатында VIKING компаниясымен рұқсат етілген, қосымша құрылғыны монтаждаудан басқа – құралдың құрылымына кез келген өзгерістер енгізуге тыйым салынады, сонымен қатар мұндай әрекеттер кепілдіктің жойылуына әкеледі. Рұқсат етілген қосымша

жабдықтау туралы ақпаратты VIKING компаниясының делдалымен білуге болады.

Сонымен қатар, іштен жанатын қозғалтқыш пен электр мотордың айналу жиілігіне немесе қуаттылығына әсер ететін құрылғыны қолмен қозғалтуға тыйым салынған.

Құрылғыны зат, жануарлар мен адамдарды, әсіресе балаларды тасымалдау үшін пайдалануға тыйым салынады.

Қоғамдық орындар, парктер, спорт алаңшаларында, жолда, ауыл және орман шаруашылығында пайдаланған кезде өте сақ болу қажет.



Назар аударыңыз! Діріл арқылы денсаулыққа қауіп төнеді! Дірілдерге байланысты тым артық жүк

салмақтың түсуіне орай, әсіресе қан тасу жолдарының ауруларымен ауыратын адамдарда қан тасу жолдарының аурулары, жүйке жүйесінің ауытқуы пайда болуы мүмкін. Тербелмелі жүк-салмағының түсуіне орай пайда болуы мүмкін симптомдар анықталған жағдайда дәрігерге қаралыңыз. Ең бастысы, тіс, алақан немесе білек тұсында пайда болатын симптомдар мынадай (тізімі толық емес):

- апатия,
- аурулар,
- бұлшық еттердегі әлсіздік,
- терінің пигменттенуі,
- жағымсыз қышыма.

4.2 Жанар-жағар май толтыру - бензинді қолдану ережесі



Өміріңіз үшін қауіпті!

Бензин - улы әрі оңай тұтанатын зат болып табылады.

Бензинді тек осыған арналған және сертификатталған сыйымды ыдыстарда (канистраларда) ғана сақтаңыз. Сұйыққоймалардың қақпақтарын әрқашан дұрыс бұрап алып, дұрыс бұраңыз. Қауіпсіздік талаптарына орай ақаулықтары бар қақпақтарды жаңасына ауыстырған жөн.

Жанармай секілді қолданыс материалдарын пайдаға асыру және сақтау мақсатында, сусындардың бөтелкелері мен соған ұқсас заттарды ешқашан қолданбаңыз. Бөгде адамдар, әсіресе балалар, осы бөтелкенің ішіндегісін ішіп қоюы мүмкін.



Бензинді жанып тұрған оттан, жылу қайнарларынан және ұшқынның басқа да ықтимал қайнарларынан алшақ

ұстаңыз. Шылым шекпеңіз!

Жанармайды тек ашық ауада құйыңыз. Жанар-жағар майды құйған кезде шылым шекпеңіз.

Жанар-жағар май құяр алдында, қозғалтқышты сөндіріңіз және суытыңыз.

Қозғалтқышты қосар алдында оған бензин құйыңыз. Жұмыс істеп тұрған немесе әлі суымаған қозғалтқыштың жанармай бағын ашуға және оған бензин құюға болмайды.

Жағармай бағын толығымен толтырмаңыз жағармайдың кеңеюі үшін құю келте құбырының шетінен шамамен 4 см төменірек толтырыңыз.

Егер бензин ағып кеткен болса, онда алдымен бензинмен кірленген қабатты тазартып болғаннан соң, қозғалтқышты іске қосыңыз. Бензин булары буланбағанша, оталдыратын әрекет жасамаңыз (құрғақ шүберекпен сүртіп жіберіңіз).

Ағып кеткен жанармайды әркез сүртіп отырыңыз.

Егер бензин киімге тиіп кеткен болса, киімді ауыстыру керек.

Бағында бензині бар құрылғыны ғимараттың ішінде ешқашан сақтамаңыз. Пайда болатын бензин булары, жанып тұрған отпен немесе ұшқынмен түйісіп, кейін тұтанып кетуі мүмкін.

Қажет болса, жағармайы бар бакты босату керек, бұл шара ашық ауада жасалады.

4.3 Киім және әбзел



Құрылғымен жұмыс істеу үшін табаны сырғанамайтын жабық аяқ киім киіңіз. Жалаң аяқ немесе сандалдармен жұмыс істеуге тыйым салынған.



Тазалайтын жұмыстарды істеген кезде, жұмыс қолғаптарын киіңіз және ұзын шашты жинап қойыңыз (жаулық не бас киім киіңіз).



Шапқыш пышақты қайраған кезде, қорғаныс көзілдірігін кию керек.

Құралды қолданған кезде, тек ұзын шалбар және қонымды киім киіңіз.

Ешқашан да қозғалмалы бөліктерге (басқаратын тұтқыштар) тұрып қалатын кең киімді кимеңіз, әшекейлерді, галстуктарды және мойынорағыштарды тақпаңыз.

4.4 Құрылғыны тасымалдау

Өткір жүздерден және ыстық бөлшектерден зақымданбау үшін үнемі қолғаппен жұмыс істеу керек.

Қозғалтқышы қосулы тұрған құрылғыны тасымалдамаңыз. Тасымалдар алдында қозғалтқышты сөндіріңіз, пышақтың тоқтауын күтіңіз және түйіспелі оталдыру білтесін суырып алыңыз.

Қозғалтқыш суыған және жағармай бағы босатылған кезде ғана шапқышты тасымалдаңыз.

Сай келетін жүктеу механизмдерін (жүктеу тұғырнамаларын, жүк көтергіш қондырғыларды) пайдаланыңыз.

Құрылғыны және онымен бірге тасымалданатын бөлшектерді (мысалы, шөпжинағыш), жеткілікті көлемдегі бекіткіш заттардың көмегімен (қайыстар, арқандар және т.б.) жүк тасығыш қабатқа бекітіңіз.

Көтерген және тасыған кезде көгалшапқышпен еш түйіспеңіз.

«Тасымалдау» бөлімінің тармақтарын ұстаныңыз. Онда, көгалшапқышты тасымалдаған кезде, оны қалай көтеріп бекіту керектігі жайында жазылған. (⇒ 12.)

Құрылғыны тасымалдау кезінде, атап айтсақ, жүктеу тұғырнамаларында жүктің және тасымалданатын заттың қауіпсіздігіне қатысты жергілікті заңдардың талаптарын орындау қажет.

4.5 Жұмысты бастамас бұрын

Пайдаланушы, пайдалану жөніндегі нұсқаулықты оқып шыққанына көз жеткізіңіз.

Құрылғыны қолданысқа енгізуден бұрын жанармай жүйесінің бітеулігін тексеріңіз, әсіресе жанармай бағы, жанармай бағының қақпағы және шланг байланыстары секілді бөліктерінде. Жанармай ағып кеткен кезде немесе зақым келген кезде іштен жанатын қозғалтқышты қосуға тыйым салынады – **бұл өртке әкелуі мүмкін!**

Құрылғыны қолданысқа енгізуден бұрын оны арнайы мамандандырылған қызмет көрсету орталығында жөндеу керек.

ІЖҚ мен электр қозғалтқышпен жабдықталған бақ аспаптарын пайдалану ережелерін сақтаңыз.

Жұмыс аумағын мұқият қарап шығыңыз және одан барлық тастар, таяқтар, сым кесектері, сүйектер және көгалшапқыш үстіге лақтырып қалуы мүмкін басқа да бөгде заттарды алып тастаңыз. Биік шөпте ағаш түбірі мен ағаш томары секілді кедергіні байқамай кетуге де болады.

Сондықтан көгалшапқышпен жұмыс бастамас бұрын шөп алаңында қалып қойған барлық кетірілмейтін бөгде заттарды (кедергілерді) белгілеп қою керек.

Құрылғыны пайдалану алдында ақаулы, сонымен қатар барлық басқа тозған және зақым келген бөлшектерді алмастыру керек. Құрылғыдағы анық емес немесе зақымдалған қауіп және ескерту белгілерін жаңартыңыз. VIKING делдалыңызда алмастырушы жапсырмалар мен барлық басқа алмастырушы бөліктер бар.

Тек қолданысқа жарамды күйдегі құралды ғана қолданыңыз. Жұмысты бастар алдында мынаны тексеру керек:

- құралдың дұрыс орнатылғаны.
- кескіш құрал және барлық кескіш бөліктің (шабу пышағы, нығайтқыш элементтер, шапқыш тетіктің корпусы) мінсіз күйі. Бас назарды бекіткіштің қауіпсіздігіне, бүлінген жерлеріне (жарықтар немесе сызаттар), сондай-ақ тозғанына аударыңыз. (⇒ 11.5)
- отын багінің қақпағы дұрыс орнатылғанын тексеріңіз.
- жағармай багі мен жағармай өткізетін бөліктердің, сондай-ақ жағармай багі қақпағының мінсіз күйі.
- қауіпсіздік құрылғылары (мысалы, стоп-мотор тұтқасы, қалдықтарды түсіріп тастауға арналған жапқыш, корпус, меңгерік, қорғаныш торы).
- шөпжинағыштың зақымданған жерлерінің жоқтығы және дұрыс орнатылғандығы; зақымданған шөпжинағышты қолдануға болмайды.
- бұрандалы тығынның майлы сұйыққоймаға дұрыс бұралуы.

Қажет болғанда барлық қажетті жұмыстарды жасаңыз немесе делдалға жүгініңіз. VIKING компаниясы VIKING делдалдарын ұсынады.

4.6 Жұмыс уақытында

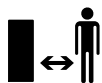

Жануарлар немесе құстар, әсіресе балалар қауіпті аумақта болғанда, ешбір жағдайда жұмыс істемеңіз.

Құралдағы орнатылған алмастырып-қосқыштар мен сақтандырғыш құрылғыларды алуға немесе қайта қосуға болмайды. Әсіресе, стоп-мотор тұтқасын басқаратын тұтқаға бекітпеу керек (мысалы, байлау арқылы).



Назар аударыңыз: жарақат алу қаупі бар!

Айналмалы бөлшектердің жанына қол-аяқтарыңызды ешқашан жақындатпаңыз. Айналмалы пышақты ұстамаңыз. Қалдықтарды лақтыратын саңылаудан едәуір қашықтықта тұрыңыз.

Жұмыс істеп тұрған шапқыштан әркез қауіпсіз қашықтықта тұрыңыз. Тұтқасы тиісті тұрпатта монтаждалуға тиіс, құрылымына еш өзгеріс енгізуге болмайды. Тұтқасы жиналып қойылған көгалшапқышты ешқашан қолданбаңыз.

Ешбір жағдайда заттарды меңгерікке қыстырмаңыз (мысалы, жұмыс киімін).

Жұмысты күндіз немесе жеткілікті дәрежедегі жасанды жарық болған жағдайда ғана орындаған жөн.

Құрылғымен жаңбыр, күн күркірегенде және әсіресе найзағай жарқылдағанда жұмыс істеуге болмайды.

Су жерлерде орнықты тұрмайтындықтан жазатайым оқиға қаупі артады.

Жұмыс барысында сырғанап кетпеу үшін ерекше абай болған жөн. Мүмкіндігінше құрылғыны дымқыл жерлерде қолданудың алдын алу керек.

Пайдаланылып болған газ:



Улану арқылы өлім қауіп-қатері бар!

Жүрегіңіз айныған, бас ауырған, көру қабілетіңіз нашарлаған (мысалы, көру ауқымы азайса), есту қабілетіңіз нашарласа, басыңыз айналса, зейін қою қабілеті төмендесе, жұмысты дереу тоқтатыңыз. Бұл симптомдар жанатын өнімдердің жоғары мөлшеріне байланысты болуы мүмкін.



Қозғалтқыш әзірше істеп тұрғанша құрылғы пайдаланылып болған газды шығарады. Бұл газдардың құрамында улы көміртегінің қос тетігі, түссіз және иіссіз газ, және басқа да зиянды заттар бар. Қозғалтқышты жабық және нашар желдетілетін үй-жайларда ешқашан да қосуға болмайды.

Іске қосу:

«Қолданысқа енгізу» бөлімінің нұсқауларын сақтай отырып, шапқышты абайлап қосыңыз. (⇒ 10.)

Аяқтарыңыз кескіш құрал-сайманнан едәуір қашықтықта болғанын байқап тұрыңыз.

Бастау кезінде құрылғыны аударуға болмайды.

Іске қосқан кезде қозғалғыш механизм жетегінің доғасын ұстауға болмайды.

Қалдықтарды лақтыруға арналған арналар қақпақпен немесе шөпжинағышпен жабылмаған болса, қозғалтқышты сөндірмеңіз.

Еңістерде жұмыс істеу:

Еңіс жерде тек көлденең бағытта қозғалуға болады, бірақ бойлай қозғалмаңыз.

Егер пайдаланушы, еңістің бойымен көгалшапқышпен қозғалған кезде, оны басқара алмай қалған болса, шапқыш оны аяқтан жығуы мүмкін.

Егер Сіз қозғалыс бағытын жүріп жатқан кезде өзгертетін болсаңыз, өте сақ болыңыз.

Еңіс жерде жұмыс істеген кезде шапқыштың орнықтылығын байқап тұрыңыз, өте еңіс жердегі шөпті шаппаңыз.

Қауіпсіздік түсінігіне орай, құрылғыны 25° (46,6 %) жоғары болатын еңіс жерде асып қояп жұмыс істеуге болмайды.

Жарақат алу қаупі бар!

25° ылди тіктігі - 46,6 см тік өріне және 100 см көлденең ұзындығына сай келеді.

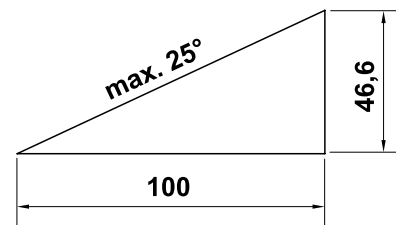

Бұйымды қолданған кезде қозғалтқыштың жеткілікті майлауына кепіл беру үшін, асып қойған кезде, аспаппен бірге жеткізілетін іштен жанатын қозғалтқышты пайдалану жөніндегі нұсқаулықтағы деректерге қосымша назар аударыңыз.

Жұмыстың басталуы:



Жарақат алу қаупі бар!

Айналмалы бөлшектерге қолдарыңызды немесе аяқтарыңызды тигізуге болмайды.



Көгалшапқыш қосылмайынша, пышақты тексеруге тырыспаңыз.

Қалдықтарды лақтыруға арналған саңылаудың жапқышын ешқашан ашпаңыз және/немесе жұмыс істеп тұрған көгалшапқыштың шөп жинағышын алмаңыз. Айналмалы пышақ жарақаттың себепкері болуы мүмкін.

Құрылғының қолданысы жүрістің жылдамдығына негізделген - жұмыс уақытында жүгіруге болмайды. Құрылғымен бірге жылдам қозғалған кезде: сүрініп қалу, тайғанап қалу және т.б. нәтижесінде жарақат алу қаупі төнеді.

Шапқыштың бағытын өзгертіп жатқан кезде немесе оны өзіңізге қарай тартқан кезде өте абай болыңыз.

Абай болыңыз: сүрініп қалуыңыз мүмкін!

Еңістер, алқап жиектері, арықтар мен бөгеттердің жанында жұмыс істеген кезде құрылғыны абайлап пайдаланыңыз. Әсіресе мұндай қауіпті жерлерден жеткілікті қашықтықта болуын қадағалаңыз.

Қыртыстағы жасырын нысандарды (көгалда бүрку жабдығы, діңгектер, су клапандары, іргетастар, электрлік сымдар және т.б.) өткізіп жіберу керек. Мұндай бөгде заттардың үстінен ешқашан жүргізбеңіз.



Кескіш құрал ажыратылғаннан кейін толық тоқтағанға дейін біршама уақыт өтетінін естен шығармаңыз.

Қозғалтқышты сөндіріңіз, жұмыс істеп тұрған құралдың тоқтауын күтіңіз және оталдыру білтесінің түйіспелі ұштығын суырыңыз.

- егер Сіз құрылғыны қалдырсаңыз немесе ол бақылаусыз қалса,
 - қозғалтқышты сөндіріп, жұмыс істеп тұрған құрал-сайманның тоқтағанын күтіңіз де, тұтатқыш білтесінің түйіспелі ұштығын алып шығыңыз. Қозғалтқыш суығанда ғана жанар-жағар май құйыңыз.
- ### Өрттің туындау қаупі бар!
- қалдықтарды лақтыратын арнадағы бұғаттауды босатыңқырар немесе бітелген жерлерін кетірер алдында,
 - құралды көтеріп алып, тасымалдар алдында,
 - құралды тасымалдар алдында,
 - шапқыш пышақпен жұмыс істер алдында,
 - құралды тексеріп тазартар алдында немесе өзге де жұмыстарды жүргізер алдында (мысалы, меңгерікті қоймаға қабылдау),
 - егер бөтен дене түсіп кетсе немесе көгалшапқыш өте қатты дірілдесе. Бұл жағдайда құрылғыда, әсіресе кескіш бөлікте (пышақ, пышақтың қозғалтқыш білігі, пышақтың бекітуі) зақымданған жерлерінің бар не жоқ екенін тексеріңіз және құралды іске қосып, оның жұмысын жалғастырмас бұрын қажетті жөндеу жасаңыз.



Жарақат алу қаупі бар!

Дірілі қатты болса, демек, оның ішінде ақаулық бар деген сөз. Көгалшапқыштың, әсіресе, иінді білігі майысқан немесе шапқыш пышағы зағымданған немесе майысқан болса, оны қолдануға болмайды. Егер Сізге қандай да ақыл-кеңес қажетті болса, барлық қажетті жұмыстарды кәсіпқой маман жасасын - VIKING компаниясы VIKING делдалдарын ұсынады.

Қозғалтқышты мына жағдайда сөндіріңіз,

- Сіз көгалшапқышты шөп алаңына және одан кері тасығанда,
- көгалшапқышты тақыр жерге сүйретіп әкелер алдында,
- түсіріп тастауға арналған жапқышты ашар немесе шөп жинағышты алар алдында,
- көгалшапқышты тасымалдау мақсатында аудару үшін,
- кесік биіктігін орнатар алдында.

4.7 Техникалық қызмет көрсету және жөндеу

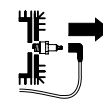

Құрылғыны тазарту, баптау, жөндеу және техникалық қызмет көрсету жұмыстарын бастамас бұрын, көгалшапқышты тегіс жерге қойып, қозғалтқышын сөндіріп, суытыңыз, сондай-ақ тұтандыру білтесінің түйіспелі ұштығын алып шығарыңыз.



Жарақат алу қаупі бар: шабу пышағы!

Стартер арқанын созу арқылы, жұмыс құралдары айналмалы түрде қозғалатын болады. Сіз стартердің арқанын созып жатқан кезде, көгалшапқышқа қарай қашықтықтың жеткілігіне, әсіресе қол-аяғыңызға аса назар аударыңыз.

Жұмысты бастар алдында, қозғалтқыштың, дем шығаратын коллектордың және шу басқыштың аумағындағы құрылғының суығанын күтіңіз. Температурасы 80° C және одан да жоғары болуы мүмкін. **Жану қаупі бар!**

Мотор майымен болған тура түйіспе қауіпті болуы мүмкін, одан тыс, мотор майын ағызып алуға болмайды. VIKING компаниясы мотор майын толтыру және мотор майын ауыстыру үшін VIKING делдалдарына жүгінуді ұсынады.

Тазалау:

Қолданып болғаннан кейін, құрылғы жақсылап тазартылуы керек. (⇒ 11.2)

Шөптің қалдығын ағаш таяқпен кетіріңіз. Шапқыштың астыңғы бөлігін қылшақпен жуыңыз.

Көгалшапқышты тазалауға арналған күйге орнатар алдында, жанармай багін босатыңыз (жанармайды тауысыңыз).

Қысым астында тазалауға немесе ағынды сумен жууға тыйым салынады (мысалы, бақшалық шлангының көмегімен). Қатты жуғыштарды пайдалануға тыйым салынған. Бұл пластиктің немесе

металдың зақымдануына әкеліп соғуы мүмкін, ал ол VIKING құрылғысы жұмысының қауіпсіздігіне әсер етеді.

Өрттің туындау қаупін азайту үшін, желдеткіш тесіктер, суытқыш қырлар және пайдаланылған газдарды шығаратын құбырдың жанында: шөп, сабан, мүк, қураған жапырақ және ағып кеткен майлаудың болмағанына көз жеткізіңіз.

Техникалық қызмет көрсету:

Осы нұсқаулықта көрсетілген барлық әрекеттерді орындаңыз, қалған басқа жұмыстардың барлығын делдал жасауы тиіс.

Қажетті құралдар мен білім болмаған кезде **дереу** делдалға хабарласыңыз. VIKING компаниясы, ТҚ және жөндеу жасау үшін тек ресми делдалдарға жүгінуді ұсынады. VIKING компаниясы тұрақты оқыту курстарын өткізіп тұрады және ресми делдалдар үшін техникалық ақпарат ұсынады.

Бұл құрылғы үшін тек VIKING компаниясы рұқсат еткен құралдарды, бөлшектер мен қосымша аспаптарды ғана пайдаланыңыз, немесе дәл осылай техникалық орындалған. Олай болмаған күнде адамдарға зақым келтіру немесе ұсақтағыштың бұзылу қаупі бар. Сұрақтар болған жағдайда делдалға хабарласыңыз.

VIKING компаниясының өзіндік құралдары, құрамдас бөліктері мен бөлшектері өз қасиеттері бойынша құрылғы үшін ең оңтайлы және пайдаланушының талаптарына сай келеді. VIKING - тің өзіндік бөлшектерін ондағы нөмір, «VIKING» атауы бойынша анықтауға болады және қажет

болғанда бөлшектің коды бойынша. Ұсақ бөлшектерде тек бөлшек нөмірі ғана болуы мүмкін.

Қауіпсіздік түсінігіне орай, жанармай беру жүйесімен байланысты барлық бөлшектердің (жанармай құбырлары, жағармайлық қраны, жанармай бағы, өткізгіштер) зақымданған және тамшылайтын жерлерін үнемі тексеріп тұрып, қажет болған жағдайда, оларды ауыстыру үшін маманды шақырыңыз (VIKING компаниясы, VIKING делдалдарының қызметіне жүгінуді ұсынады).

Сақтандырғыш және нұсқау беретін жапсырмалар әрқашан таза және оқылмалы болуы керек. Зақымданған немесе жоғалған жапсырмаларды VIKING делдалдарының түпнұсқалы жапсырмаларына ауыстырыңыз. Бөлшекті жаңасына ауыстырған кезде, жаңа бөлшектің сондай жапсырмасының болғанын байқаңыз.

Кескіш бөліктің жұмысын тек мықты жұмыс қолғаптарын киіп, өте сақ түрде орындаңыз.

Барлық сомындар, бұрандамалар мен бұрандалар, әсіресе пышақ бұрандасы жақсылап тартылғанын және құрылғының қауіпсіз әрі қалыпты күйінде тұрғанын байқап тұрыңыз.

Құрал мен шөпжинағышта тозған және зақымды жерлерінің бар-жоғын әсіресе қоймаға қабылдар алдында үнемі тексеріп отырыңыз (мысалы, қысқы үзілік кезінде). Қауіпсіздік түсінігіне орай, тозған және зақымданған бөлшектерді дереу ауыстыру керек, соның арқасында құрал қауіпсіз әрі қалыпты қолданыс жағдайында болады.

Қозғалтқыштың негізгі реттелген күйін ешқашан өзгертпеңіз және оны тым жоғары айналыстарда қолданбаңыз.

Егер техникалық қызмет көрсету кезінде қандай да бір бөліктер немесе қорғаныш құрылғылары алынып тасталса, нұсқаулықтың талабына сәйкес оларды орнына орнату қажет.

4.8 Ұзақ мерзім бойы сақтау

Шапқышты жабық үй-жайға апарар алдында, моторды суытыңыз.

Жағармай бағы босатылған шапқышты - жабылатын және жақсы желдетілетін үй-жайда сақтаңыз.

Оқымаған адамға (мысалы, балаларға) ұсақтағышпен жұмыс істеуге тыйым салынған.

Қажет болғанда, мысалы, қыс маусымында шапқышты қолданысқа енгізер алдында жағармай багін босатыңыз, бірақ осы жұмысты тек ашық ауада жасаңыз (барлық жағармайды жұмсаңыз).

Ұзақ уақыт сақтау алдында (мысалы, қыс айларында) құрылғыны мұқият тазарту қажет.

Шапқышты сақтағанда, ондағы тұтандыру білтесінің түйіспелі ұштығын алып шығарып қойыңыз.

Құрылғыны тек жұмысқа жарамды күйінде ғана пайдаланған жөн.

Құрылғыны бүркеп қояр алдында, оны суытыңыз.

4.9 Пайдаға асыру

Ескі май немесе жанармай сияқты қалдықтар, қолданылып болған материалдар, сүзгілер, аккумуляторлар және басқа да тез тозатын бөлшектер адамға, жануарларға және экологияға зиян келтіруі мүмкін, сондықтан тиісті тұрпатта кәдеге жаратылуы керек.

Өзіңіздің пайдаға асыратын орталыққа немесе қалдықтарды қалайша кәсіби түрде пайдаға асыруға болатындығын білу үшін делдалдарға жүгініңіз. VIKING компаниясы VIKING делдалдарын ұсынады.

Ауыстырылған агрегат нұсқаулыққа сәйкес пайдаға асырылатынына көз жеткізіңіз. Пайдаға асырар алдында, агрегатты қолданысқа жарамсыз етіңіз. Жазатайым уақиғалардан қорғану мақсатында, оталдыру сымын ағытып, жағармай бағын босатып, мотор майын ағызып жіберген жөн.

Жарақат алу қаупі бар: шабу пышағы!

Ескі шабу пышағын ешқашан қараусыз қалдырмаңыз. Құрылғы мен әсіресе шабу пышағы балалардан алшақ жерде тұрғанына көз жеткізіңіз.

5. Таңбалардың сипаттамасы



Назар аударыңыз!

Қолданар алдында пайдалану жөніндегі нұсқаулықты оқып шығыңыз.

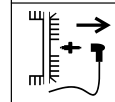
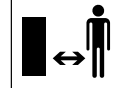

Жарақат алу қаупі бар!

Қауіпті аймақта адамдардың болуына тыйым салынған.

Жарақат алу қаупі бар!

Кескіш құралмен, қызмет көрсететін және тазартатын жұмыс істер алдында оталдыру білтесінің түйіспелі ұштығын суырып алыңыз.

Жарақат алу қаупі бар!

Қолыңыз бен аяғыңызды пышақтардан алшақ ұстаңыз!

Кескіш құрылғылар өшіргеннен кейін бірнеше секунд ішінде айналып тұрады (іштен жанатын қозғалтқыштың тежегіші/пышақ тежегіші).

MB 248 T, MB 253 T:



Қозғалғыш механизм жетегін қосу.

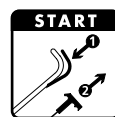

Қозғалтқышты іске қосу.

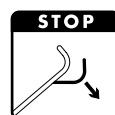

Қозғалтқышты тоқтату.

6. Жеткізілім жиынтығы



Жайғ. Белгілеу

Саны,
дана

A	Негізгі құрылғы	1
B	Шөпжинағыштың жоғарғы жағы	1
C	Шөпжинағыштың төменгі жағы	1
D	Бұрағыш тұтқа	2
E	Жартылай жасырын басты бұранда	2
F	Арқанды басқару Пайдаланушының нұсқаулығы	1
	Қозғалтқышты пайдалану жөніндегі нұсқаулық	1

7. Қолданысқа дайындау

7.1 Жалпы ережелер



Жарақат алу қаупі бар

«Сіздің қауіпсіздігіңіз туралы» бөлімдегі қауіпсіздік техникасының нұсқауларын ұстаныңыз. (⇒ 4.)

- Барлық сипатталған жұмыстарды орындаған кезде шапқыш: жатық, тегіс және берік қабатта тұруы керек.

7.2 Меңгерікті монтаждау



Қысылып қалу қаупі бар!

Екі бұрағыш тұтқалардың айналған уақытында (D), рүлдің үстіңгі бөлігін (1) ең жоғары күйінде ұстаңыз.

- Аласа жарты шеңбер басы бұранданы (E) арқанның қоршауы арқылы салыңыз (F).
- Арқанның қоршауына (F), арқан жетегінің көмегімен Стоп-моторды (2) іліп қойыңыз.
- **MB 248 T, MB 253 T:** Арқанның қоршауын (F), жүріс бөлігінің жетегіне (3) іліп қойыңыз.
- Меңгеріктің жоғарғы бөлігін (1), суретте көрсетілгендей, меңгеріктің төменгі бөлігіне қарай (4) сыртынан ұстаңыз.
- Аласа жарты шеңбер басы бұрандаманы (E) - арқан құрсауының көмегімен (F) - солға қарай және бұрғылау арқылы оңға қарай ішінен бекітіп, бұрмайтын тұтқалардың (D) көмегімен қаттылап соңына дейін тартыңыз.

7.3 Стартердің арқанын қалай бекітуге және босатуға болады



Орнату:

- Тұтандыру білтесінің түйіспелі ұштығын алып шығыңыз.
- Стоп-мотор тұтқасын (1) басып, осы күйде ұстап тұрыңыз.
- Стартердің арқанын баяулап түсіріңіз (2) және бекіткішіне кіргізіңіз (3).

- Стартердің арқанын (2) және стоп-мотор тұтқасын баяулап түсіріңіз (1).
- Тұтандыру білтесінің түйіспелі ұштығын кіргізіңіз.

Алу:

- Тұтандыру білтесінің түйіспелі ұштығын алып шығыңыз.
- Стоп-мотор тұтқасын (1) басып, осы күйде ұстап тұрыңыз.
- Стартердің арқанын баяулап тартыңыз (2) және бекіткіштен босатыңыз (3)
- Стартердің арқанын артқа қарай бұрыңыз (2) және стоп-мотор тұтқасын түсіріңіз (1).
- Тұтандыру білтесінің түйіспелі ұштығын кіргізіңіз.

7.4 Меңгеріктің жоғарғы бөлігін жинап қойыңыз



Ыңғайлырақ тасымалдау және сақтау үшін, рүлдің жоғарғы бөлігі (1) жиналып қоюы тиіс.



Жарақат алу қаупі бар!

Көгалшапқышты жинап қояр алдында, қозғалтқышты сөндіріп, тұтандыру білтесінің түйіспелі ұштығын суырып алыңыз. Меңгеріктің жоғарғы бөлігіне (1) қосымша жүк артылмауы тиіс (мысалы, рүлдің жоғарғы бөлігінде ілініп тұрған жұмыс киімі).

Қысылып қалу қаупі бар!

Екі бұрмайтын тұтқаларды (3) босатыңқырау арқылы, рүлдің жоғарғы бөлігі (1) өздігінен-ақ жиналып қалуы мүмкін. Сол себептен, бұрмайтын тұтқаларды (3) босатыңқырар алдында, рүлдің жоғарғы бөлігін (1) ең жоғары жерінен ұстап тұрыңыз.

- Стартердің арқанын іліп қойыңыз. (⇒ 7.3)
- Бұрмайтын тұтқаны (3) екі жағынан да босатыңқыраңыз (сағат тіліне қарсы бұраңыз).
- Жоғарғы бөлігін (1) баяулап алдыға жинаңыз.

7.5 Шөпжинағышты монтаждау



- Шөпжинағыштың (B) жоғарғы бөлігін (C) төменгі бөлігіне отырғызыңыз.
- Саптаманың дұрыстығын тексеріңіз: Қапсырмалар (1) дәл бұрғы құдығының (2) үстінде тұруы қажет. Барлық қапсырмалар (1) және жетекші мұртшалар (3) ішінде тұруы керек. Шөп жинағыштың жоғарғы жағы (B), оның төменгі жағын (C) сыртынан қоршап тұруы қажет.

- Ортадан арт жақтан шығатын қапсырмаларды (1), шөп жинағыштың төменгі жағындағы бұрғы құдығына (2) сыртынан ішке қарай басыңқыраңыз.

7.6 Шөпжинағышты орнату және алу



Жарақат алу қаупі бар!

Шөпжинағышты орнатар және алар алдында, қозғалтқышты тоқтату қажет!

Орнату:

- Қалдықтарды лақтыруға арналған жапқышты (1) ашып, ұстап тұрыңыз.
- Түйреуішті аспаптың екінші жағындағы саңылауларға (4) салып, шөпжинағышты (2) түйреуішке (3) іліңіз. Қақпақтың мықтап жабылғанына көз жеткізіңіз (5).
- Қалдықтарды лақтыруға арналған жапқышты жіберіңіз (1).

Алу:

- Қалдықтарды лақтыруға арналған жапқышты (1) ашып, ұстап тұрыңыз.
- Шөпжинағышты көтеріңкіреп (2), артқа тартыңыз.
- Қалдықтарды лақтыруға арналған жапқышты ақырын жабыңыз (1).

7.7 Кесік биіктігін орталық орнату



Жарақат алу қаупі бар!

Кесік биіктігін өзгерту алдында қозғалтқышты тоқтатып қойыңыз.

Кесік биіктігін - 7 деңгейден тұратын **25 мм** бастап **75 мм** дейінгі деңгейлердің ішінен орната аласыз.

Кесу биіктігінің 1-сатысы: ең аз кесік биіктігі

Кесу биіктігінің 7-сатысы: ең көп кесік биіктігі

- Кесік биіктігін орнататын тұтқышты (1) артқы доңғалаққа қысыңыз (2) және осы күйінде ұстап тұрыңыз.
- Кесік биіктігін өзгерту тұтқышын (1) қажетті күйге жылжытыңыз.
- Кесік биіктігінің орнататын тұтқышты (1) абайлап түсіріңіз де орнына тұруына уақыт беріңіз.

7.8 Жанармай және мотор майы



Жарақат алу қаупі бар!

«Сіздің қауіпсіздігіңіз туралы» бөлімнің нұсқауларын ұстаныңыз. (⇒ 4.)



Шапқышты бүлдіріп алмас үшін!

Іске қосар алдында мотор майын құйыңыз (қозғалтқышты пайдалану жөніндегі нұсқаулықты қараңыз). VIKING компаниясы мотор майын құйған кезде тиісті керек-жарақтарды пайдаланушы ұсынады (мысалы, шұңғыма). Жеткізілім жиынтығына осындай керек-жарақтар кірмейді.

Мотор майы:

Мотор майының түріне және құйылатын майдың мөлшеріне қатысты нұсқауларды сіз қозғалтқышқа арналған пайдаланушының нұсқаулығынан таба аласыз.



Майдың деңгейін үнемі тексеріп тұрыңыз (қозғалтқышты пайдалану жөніндегі нұсқаулықты қараңыз). Майды бақылау белгісінен асырып немесе одан аз құймаған жөн.

Жанармай:

Біздің ұсынатынымыз:

Жаңа таңбалы жанармай.

Жанармайдың сапасына

қатысты нұсқауларды (октан саны), сіз қозғалтқышты пайдалану жөніндегі нұсқаулықтан таба аласыз;

– Этилденбеген бензин

Жанар-жағар майды құю үшін шұңғыманы қолданыңыз (жеткізілім жиынтығына кірмейді).



8. Сақтандырғыш құрылғылар

Қауіпсіз түрде пайдалану және тиісті түрде қолданудан қорғану мақсатында, бұйым бірнеше қауіпсіздік аспаптарымен жабдықталған.



Жарақат алу қаупі бар!

Егер қауіпсіздік құрылғысында ақау табылса, құрылғыны пайдалануға болмайды. Делдалға жүгініңіз, VIKING компаниясы VIKING делдалдарын ұсынады.

8.1 Қорғаныс құрылғылары

Көгалшапқыш - шапқыш пышақ пен лақтырылатын орылған шөптің арасындағы кездейсоқ байланысты болдыртпайтын қорғаныс құрылғыларымен жабдықталған. Оларға: корпус, түсіріп тастауға

арналған жапқыш, орылған шөптің шөпжинағышы және дұрыс құрастырылған тұтқа.

8.2 Моторды тоқтату тетігі

Көгалды қырку аппараты моторды тоқтату-қондырғысымен жабдықталған.

Қондырғы жұмысы кезінде моторды тоқтату тетігін босату арқылы мотор тоқтатылады.

Мотор мен қырқатын пышақ жүзі бірнеше секунд ішінде 3 тоқтайды.



Жазымнан байқау керек!

Егер пышақтың инерциялық күш уақыты көбірек болса, онда ол құралды қолданбай мамандарға апару керек.

Инерциялық күш уақытын өлшеу

Мотор іске қосылғаннан кейін пышақ айналады да, желдің дыбысы естіледі. Инерциялық күш уақыты моторды өшіргеннен кейінгі желдің дыбыс жылдамдығына сәйкес келеді, оның тоқтату сағатын да өлшеп алуға болады.

9. Жұмыс нұсқаулары

Көгалдың беті мына жағдайда көрікті болады,

- ол төмен жылдамдықта шабылатын болса.
- оны жиі шабады және шөптің қайта өсуіне жол бермейді.
- құрғақ әрі ыстық климатта көгалды өте қысқа етіп шаппаса, себебі ол құрап қалып, тартымсыз болып кетеді.

- өткір шапқыш пышақпен орған кезде - сондықтан пышақты үнемі қайрап тұрған жөн (делдалдарға жүгініңіз).
- кесу бағыты үнемі өзгеріп тұрса.

10. Қолданысқа енгізу

10.1 Қозғалтқышты іске қосу



Шапқышты бүлдіріп алмас үшін!

Шөп биік болғанда немесе кесік сатысы өте төмен болғанда қозғалтқышты іске қоспаңыз. Соның салдарынан іске әрең қосылар еді.

Іске қосылғаннан кейін іштей жанатын қозғалтқыш тұрақты газдың орнатылғанына байланысты жұмысқа арналған оңтайлы айналыс жиілігімен ерқашан жұмыс істей береді.

Салқын қозғалтқышты іске қосу барысы:

- **Тек қана MB 248, MB 248 T:** Праймерді (1) үш рет басыңыз.
- Стоп-мотор тұтқасын (2) меңгерікке қысып, ұстап тұрыңыз.
- Стартердің арқанын (3) қысылуға кедергі келтірілгенге дейін ақырын тартыңыз. Созылып тұрған қолдың ұзындығындай қарқынды және шапшаң түрде тартыңыз. Стартердің арқаны (3) кері қайтарылуы үшін оны ақырын қайтадан артқа қайтарыңыз. Осы процессті қозғалтқыш іске қосылмайынша қайталай беріңіз.

Қыздырылған қозғалтқышты іске қосу барысы:



Шапқышты бүлдіріп алмас үшін!

Қозғалтқыш қыздырылған болса тегістеуді қосудың керегі жоқ. Ауа райы өте суық болғанда іштей жанатын қозғалтқыш тез суып кететіндігін есте сақтағаныңыз жөн.

- Салқын қозғалтқышты іске қосу барысы.

Тек қана MB 248, MB 248 T:

Тегістеуге басудың қажеті жоқ болады (1).

10.2 Қозғалтқышты тоқтату



Қозғалтқышты сөндіру үшін Стоп-мотор тұтқасын (15) басыңыз.

Аз уақыттан соң қозғалтқыш пен шабу пышағы тоқталады.

10.3 Қозғалғыш механизм жетегінің тұтқасы (MB 248 T, MB 253 T)



Қозғалғыш механизм жетегін қосу:

- Қозғалтқышты іске қосу. (⇒ 10.1)
- Қозғалғыш механизм жетегінің тұтқасын (1) меңгерікке қысып, ұстап тұрыңыз. Жетек қосылады да, көгалшапқыш алға жылжи бастайды.

Қозғалғыш механизм жетегін сөндіру:

- Жетектің тұтқасын (1) төмен түсіріңіз. Жетек сөнеді де, көгалшапқыш тоқтайды. Қозғалтқыш өз жұмысын жалғастыра береді.

10.4 Толтыру деңгейінің индикаторы



Өзінің үстіңгі бөлігіндегі толтырылу индикаторымен жабдықталған (1) шөпжинағыш.

Шапқыш пышақтың айналуының арқасында түзілетін ауа ағыны және бірте-бірте толатын шөпжинағыш, толтырылу деңгейін көтереді (2): Шөпжинағыш орылған шөпке толады.

Шөпжинағыштың толтырылу шамасына қарай ауа ағыны бәсеңдеп толтыру деңгейінің индикаторы түседі (3):

- Толған шөпжинағышты босатыңыз (⇒ 10.5).

10.5 Шөпжинағышты тазарту



Жарақат алу қаупі бар!

Қауіпсіздік түсінігіне орай, себетті алар алдында қозғалтқышты әркез сөндіріп тұрған жөн.

- Шөпжинағышты алыңыз. (⇒ 7.6)
- Шөпжинағыштың тұтқасынан ұстап тұрып (1) және (2), оны босатыңыз.
- Қақпақтың мықтап жабылғанына көз жеткізіңіз (3). Шөпжинағышты өз орнына қойыңыз. (⇒ 7.6)

11. Техникалық қызмет көрсету

11.1 Жалпы ережелер



Жарақат алу қаупі бар!

«Сіздің қауіпсіздігіңіз туралы» (⇒ 4.)бөлімдегі қауіпсіздік техникасының нұсқауларын ұстаныңыз.

Делдалдардың жыл сайынғы техникалық қызмет көрсетуі:

Көгалшапқыш жыл сайын делдалға апарылып тексерілуі керек. VIKING компаниясы VIKING делдалдарын ұсынады.

11.2 Құрылғыны тазалау



Техникалық қызмет көрсету мерзімділігі:

Жұмыс істеп болғаннан кейін



Жарақат алу қаупі бар!

Қозғалтқышты сөндіріп, тұтандыру білтесінің түйіспелі ұштығын суырып алыңыз. Қозғалтқышты тазалау позициясына орнатар алдында, отын бағын босатыңыз (отынды тауысыңыз).

Тазалауға арналған күй:

- Кесу сатысының 1-дәрежесін таңдаңыз. (⇒ 7.7)
- Бұрағыш тұтқалардың (2) екеуін де босатыңқырап, меңгеріктің үстіңгі бөлігін (1) алып тастаңыз.

- Қалдықтарды түсіріп тастауға арналған жапқышты ашыңыз да, оны ұстап тұрыңыз.
- Құрылғыны тұрақты тазалау позициясына қойыңыз.

11.3 Іштей жанатын қозғалтқыш

Техникалық қызмет көрсету мерзімділігі:

іштен жанатын қозғалтқышты пайдалану жөніндегі нұсқаулықты қараңыз.

Жалпы нұсқаулар:

Іштен жанатын қозғалтқышты пайдалану жөніндегі кез келген нұсқаулықтан Сіз таба алатын пайдалану және қызмет көрсету жөніндегі нұсқаулықтың талаптарын сақтаңыз.

Ұзақ пайдалану мерзімі үшін майдың үнемі жеткілікті деңгейі, майдың және ауа сүзгілерінің үнемі ауыстырылуы өте маңызды болып табылады.

Майды ауыстыру аралығы, сондай ақ мотор майы және майды толтыру мөлшері жайлы ақпаратты Сіз іштен жанатын қозғалтқышты пайдалану жөніндегі нұсқаулықтан іздеп таба аласыз.

Суытқыш қабырғалар үнемі таза тұруы керек, себебі тек сонда ғана қозғалтқыштың жеткілікті түрде суытылуы қамтамасыз етіледі.

11.4 Шапқыш пышақтың ең жоғары мүмкін тозуын тексеріп отырыңыз



Жарақат алу қаупі бар!

«Сіздің қауіпсіздігіңіз туралы» бөлімдегі қауіпсіздік техникасының нұсқауларын ұстаныңыз. (⇒ 4.)

Техникалық қызмет көрсету мерзімділігі:

әр ретте қолданар алдында.



Жарақат алу қаупі бар!

Тозған пышақ сынып қалып, ауыр дене зақымдарын келтіруі ықтимал. Сондықтан пышақты пайдалану жөніндегі нұсқауларды әркез ұстанған жөн. Шапқыш пышақтардың тозуы, қолданатын жері және қолданатын уақытына қарай, қатты түрленіп тұруы мүмкін. Егер Сіз құрылғыны құмды қабатта немесе құрғақ жерде қолданатын болсаңыз, шабу пышағына үлкен жүктеме жасалады да, ол тез тозып кетеді.

Тексеру үрдісі:

Әр ретте тексерер алдында (1), көгалшапқышты жақсылап тазарту керек.

- Құрылғыны тазалауға арналған күйге қойыңыз. (⇒ 11.2)

Шабу пышағының қалыңдығы:

Пышақтың (А) қалыңдығы кез келген жерде, ең азы **2 мм** қамтуы керек. Ең маңызды жерлері суретте белгіленген. (Жылжымалы құралдың көмегімен тексеру).

Жүздердің ең көп рұқсат етілген тозуы:

Жүздерін қайраған кезде, олар **5 мм** - қашықтықта (В) тегістелуі керек. Тексерген кезде сызғышты (2) пышақтың алдыңғы жүзіне қарай қойып (3) тозғанын тексеріңіз.

11.5 Шапқыш пышаққа көрсетілетін техникалық қызмет



Жарақат алу қаупі бар!

«Сіздің қауіпсіздігіңіз туралы» бөлімдегі қауіпсіздік техникасының нұсқауларын ұстаныңыз. (⇒ 4.) Шапқыш пышақты қайрау үшін білікті маманды шақырғаныңыз дұрыс.

Шабу пышағын бөлшектеу:

Бөлшектеу үшін ағаш шөркені қолданыңыз (1) (шамамен 60 x 60 мм), ол шабу пышағын қысып тұратын болады (2).

- Пышақ бұрандамасын (3) босатып бұрап алыңыз. Пышақ бұрандамасын (3), дискті (4) және шапқыш пышақты (2) алып шығыңыз.

Шабу пышағын қайрау:



Жарақат алу қаупі бар!

Қайраған кезде, әрқашан қорғаныс көзілдірігі мен қолғап киіп жүріңіз.

- Тегістеп өңдеген кезде шабу пышағын мысалы, сумен суытыңыз. Көкшілдігі болмауы тиіс, себебі өзге жағдайда кескіш қабілеті төмендеп кетеді.
- Дисбалансқа байланысты дірілді болдыртпас үшін, пышақты түзу ұстаңыз.
- 30° кесу бұрышы ұстануы тиіс.
- Қайраған кезде, ең жоғары мүмкін тозуға назар аударыңыз.



Жарақат алу қаупі бар!

Егер жарықтар немесе сызаттар байқалған болса немесе ең жоғары мүмкін тозуға жеткен жағдайда (⇒ 11.4) шабу пышағы ауыстырылуы қажет.

Шабу пышағын монтаждау:

Монтаждау үшін ағаш шөркені қолданыңыз (1), ол шапқыш пышақты қысып тұратын болады (2).



Пышақтың кері жағындағы қапсырмалар, дұрыс емес орындалған монтаж жайлы ескертеді.

- Пышақ бұрандамасына (2) **локайт 243** жағыңыз.
- Шапқыш пышақты (2), үстіге қарай майыстырылған шет тұсымен төлкеге отырғызыңыз (5).
- Қауіпсіз әйнекті кигізіп (4), оны **60 - 65 Нм** сәйкес, бұрандаманың (3) көмегімен бекітіңіз.



Жарақат алу қаупі бар!

Пышақ бұрандамасының ескертілген тарту сәтін ұстану керек.

Пышақты әр ретте монтаждаған сайын, сақтандырғыш диск (4) жаңасына ауыстырылуы қажет. Пышақты әр ретте ауыстырған сайын, қауіпсіз әйнек (3) жаңасына ауыстырылуы қажет.

11.6 Сақтау (қысқы қаңтарылу кезеңінде)

Қолданыстан шығарған кезде (қысқы қаңтарылу кезеңі) келесі талаптарды сақтаңыз:

- Құрылғының барлық сыртқы бөлшектерін дұрыстап тазалап шығыңыз.
- Барлық қозғалмалы бөлшектерді жақсылап майлаңыз.
- Жағармай багі мен карбюраторды босатыңыз (мысалы, жағармайды әбден тауысыңыз).
- Оталдыру білтені бұрап алып шығыңыз (қозғалтқышты қолдану жөніндегі нұсқаулықты қараңыз) және оталдыру білтесіне арналған саңылау арқылы қозғалтқышқа шамамен мотор майының 3 см³ құйыңыз. Қозғалтқышты оталдыру білтесінсіз-ақ бірнеше рет айналдырып көріңіз (стартердің арқанын тартып).



Өрттің туындау қаупі бар!

Тұтандыру білтесінің түйіспелі ұштығын ұяшықтан алшақ ұстаңыз, себебі оның жану қаупі бар.

- Оталдыру білтені қайтадан орнына бұрып қойыңыз (қозғалтқышты пайдалану жөніндегі нұсқаулықты қараңыз).
- Майды ауыстырыңыз (қозғалтқышты пайдалану жөніндегі нұсқаулықты қараңыз).
- Көгалшапқышты құрғақ, жабық әрі шаңсыз жерде сақтаңыз. Үй-жай балалардан алшақ екеніне көз жеткізіңіз.

12. Тасымалдау

12.1 Тасымалдау



16



Жарақат алу қаупі бар!

Тасымалдар алдында «Сіздің қауіпсіздігіңіз үшін» бөлімін оқып алыңыз. (⇒ 4.)
Құралды тек екінші адамның көмегімен тасымалдаңыз. Бұл арада әрқашан да ыңғайлы киім киіңіз (қорғаныс аяқ киімі, берік қолғап).
Көтерер немесе тасымалдар алдында, тұтандыру білтесінің түйіспелі ұштығын ағытыңыз.

Шапқышты көтеру және тасымалдау:

- Тілігін ұстап (1) немесе жоғарғы жақтағы тұтқаны (2) немесе төменгі жақтағы тұтқаны (тұтқасы жинаулы болғанда) (3) ұстап көгалшапқышты көтеріңіз де тасымалдаңыз (A)-суретін қараңыз).

Құралды тасымалдау:



Жарақат алу қаупі бар!

Құрал барлық төрт доңғалағында тұрса ғана, оны бекітуге болады. Осы күйінде, шабу пышағы ыңғайлы түрде жатпайды және мотор майы мен отын ақпауы да мүмкін (Ⓜ-суретін қара).

Жүк таситын көлікпен тасымалдаған кезде (тіркеме, автокөлік және т.б.), құралдың сырғанауын болдырмас үшін, оны жарамды және жеткілікті көлемдегі бекіткіш заттармен қыстырып қойыңыз. Жіптер мен қайыстар құралдың келесі жерлеріне бекітіледі:

- алдыңғы доңғалақ, артыңғы доңғалақ
- меңгеріктің төменгі бөлігі

13. Тозу дәрежесін барынша азайту және зақымдардан қорғау

Техникалық қызмет көрсету туралы маңызды ақпарат

Бензинді көгалшапқыш

Пайдалану жөніндегі нұсқаулықтың талаптарын сақтамау нәтижесінде, әсіресе қолдану мен қызмет көрсету қауіпсіздігіне немесе рұқсат етілмеген құрамдас бөліктерді немесе қосалқы бөлшектерді қолдану нәтижесінде алынған кез-келген материалдық зияндар немесе жарақаттар үшін VIKING компаниясы жауапкершілік тартпайды.

VIKING құрылғысының зақымдалуын немесе шамадан тыс тозуын болдырмау үшін келесі маңызды сілтемелерді орындаңыз:

1. Тез тозатын бөлшектер

VIKING құрылғының кейбір бөлшектерін мақсатына сай пайдаланған кездің өзінде де, олар қалыпты түрде тозуы мүмкін, сондықтан уақытына қарай пайдаланудың ұзақтығына және түріне байланысты ауыстырылуы қажет.

Оларға мыналар жатады:

- Шапқыш пышақ
- Шөпжинағыш
- Сыналы қайыс (MB 248 T, MB 253 T)

2. Пайдалану жөніндегі нұсқаулықтағы VIKING құрылғыларын пайдалану,

пайдалану, оларға техникалық қызмет көрсету және сақтау жөніндегі осы нұсқаулықтың талаптарын мұқият орындаңыз. Қауіпсіздік, басқару және қызмет көрсету бойынша нұсқауларды сақтамау нәтижесінде келтірілген кез-келген залал үшін пайдаланушы жауапкершілік тартады.

Бұл әсіресе мынаған жатқызылады:

- өнімге VIKING компаниясы тарапынан рұқсат етілмеген өзгеріс енгізу.
- VIKING компаниясы тарапынан рұқсат етілмеген пайдаланылатын материалдарды қолдану (майлау материалдары, бензин және мотор майы, іштей жанатын қозғалтқыш өндірушісінің деректерін қараңыз).
- Аспап үшін жол бергісіз, жарамсыз немесе сапасыз құрылғыларды немесе керек-жарақтарды қолдану.
- өнімді, оның мақсатына сай қолданбау.
- құрылғыны спорттық немесе конкурстық іс-шараларда қолдану.

- ақаулы бөлшектері бар өнімді одан әрі қолданудың нәтижесінде туындаған зақымдар.

3. Техникалық қызмет көрсету

“Техникалық қызмет көрсету” бөлімінде көрсетілген барлық жұмыстар тұрақты жүзеге асырылуы тиіс.

Егер пайдаланушы өз бетімен бұл жұмыстарды орындай алмаған болса, делдалға жүгіну керек.

VIKING компаниясы, ТҚ және жөндеу жасау үшін тек ресми делдалдарға жүгінуді ұсынады.

VIKING компаниясы тұрақты оқыту курстарын өткізіп тұрады және ресми делдалдар үшін техникалық ақпарат ұсынады.

Техникалық қызмет көрсетілмеген жағдайда аспап істен шығуы мүмкін, ол үшін жауапкершілік пайдаланушыға жүктеледі.

Оларға мыналар жатады:

- тоттануға және дұрыс сақтамауға байланысты басқа да зақымдары.
- сапасыз қосалқы бөлшектерді қолдануға байланысты сынған жерлері.
- уақытында өткізілмеген немесе жеткіліксіз түрде өткізілген техникалық қызметтен туындаған не болмаса біліксіз тұлғалар тарапынан өткізілетін сервистік және жөндеу жұмыстарының кезінде пайда болған зақымдар.

14. Қоршаған ортаны қорғау



Шабылған шөпті қоқыс ретінде лақтыруға болмайды, оны компостирлеу керек.

Қаптамасы, құралдың өзі және керек-жарақтар, кәдеге

жаратылатын материалдардан өндіріліп, тиісті тұрпатта кәдеге жаратылуы қажет.

Материалдың қалдықтарын бөлшектеп, экологиялық рұқсат етілген түрде пайдаға асырғанның арқасында, осы үшін жарамды қалдықтарды көп рет қолдануға мүмкін болады. Осы себеппен, әдеттегі қызмет ету мерзімі өткеннен кейін, құрал, өңделгеннен кейін қайтара қолданыла алатын қалдықтардың жиналатын орнына жіберіледі. Пайдаға асырған кезде «Пайдаға асыру» бөлімінің нұсқауларын ұстаныңыз. (⇒ 4.9)

Өзіңіздің пайдаға асыратын орталыққа немесе қалдықтарды қалайша кәсіби түрде пайдаға асыруға болатындығын білу үшін делдалдарға жүгініңіз.

15. Басқа да қосалқы бөлшектер

MB 248, MB 248 T көгалшапқышы

6350 702 0102

MB 253, MB 253 T көгалшапқышы

6371 702 0102

Пышақ бұрандамасы

9008 319 9028

Қауіпсіз әйнек

0000 702 6600



Көгалшапқыштың бекіткіш элементтері (мысалы, бұрандама) пышақты ауыстырған кезде немесе пышақты монтаждаған кезде ауыстырылуы керек. Қосалқы бөлшектерді VIKING компаниясының делдалынан сатып алуға болады.

16. Дайындаушы кәсіпорынның ЕО нормаларына сай келуі туралы арыз

Біз,

VIKING GmbH компаниясы
Ганс Петер Штиль-Штрассе 5
A 6336 Лангампфен/Куфштайн

машинаның жарамды екенін
мәлімдейміз

Іштен жанатын қозғалтқышпен бірге
қолдан басқарылатын көгалшапқыштар
(MB)

Фабрикалық таңбасы:

VIKING

Түрі: MB 248.3
MB 248.3 T

Серия 6350
сәйкестендіргіші:

Түрі: MB 253.1
MB 253.1 T

Серия 6371
сәйкестендіргіші:

ЕО келесі директиваларына сай келеді:
97/68/EC, 2000/14/EC, 2004/108/EC,
2006/42/EC

Бұйым келесі стандарттарға сай өндірілген:
EN ISO 5395-1, EN ISO 5395-2

Қолданылатын сәйкестікті бағалау әдісі:
Қосымша VIII (2000/14/EC)

Сертификатталған органның атауы мен мекен-жайы:

TÜV Rheinland LGA Products GmbH
Tillystraße 2
D-90431 Nürnberg

Техникалық құжаттарды құрастыру және сақтау:
Sven Zimmermann
VIKING GmbH компаниясы

Шығарылған жылы мен сериялық нөмірі аспаптағы зауыт тақтасында жазылған.

MB 248.3, MB 248.3 T

Шуылдың өлшенген деңгейі:
95,2 dB(A)

Кепілденген шуыл деңгейі:
96 dB(A)

MB 253.1, MB 253.1 T

Шуылдың өлшенген деңгейі:
97,0 dB(A)

Кепілденген шуыл деңгейі:
98 dB(A)

Лангампфен,
2015-01-02 (ЖЖЖЖ-АА-КК)

VIKING GmbH

Sven Zimmermann

Дизайн бөлімінің басқарушысы

Белгіленген қолданыс кезеңі

Белгіленген қолданыс кезеңі: 20 жылға дейін. Белгіленген қолданыс кезеңі уақытында, қолдану жөніндегі нұсқаулықтың талаптарына сәйкес тұрақты техникалық қызмет және күтім көрсетіледі.

17. Техникалық деректер

MB 248.3 / MB 248.3 T:

Серия сәйкестендіргіші:	6350
Іштен жанатын қозғалтқыштың түрі:	Іштей жанатын 4-ырғақты қозғалтқыш
Қозғалтқыштың түрі:	V&S сериясы 450
Қалыпты айналыс жиілігіндегі кесімді қуаттылық:	1,6 - 2900 kW-айн/мин
Жұмыс көлемі:	125 текше см
Жағармай багі:	0,8 л
Шапқыш құрылғының түрі:	Пышақ маңдайшасы
Қима ені:	46 см
Шапқыш құрылғының айналыс саны:	2900 айн/мин
Қозғалтқыш бұрмасының айналыс саны:	2900 айн/мин
2000/14/EC директивасына сай: Шудың кепілді деңгейі L_{WA_d}	96 dB(A)

MB 248.3 / MB 248.3 T:

2006/42/EC директивасына сай: Жұмыс орнындағы шуыл деңгейі L_{pA}	85 dB(A)
Ауытқу K_{pA}	1 dB(A)
Діріл коэффициентінің мазмұны EN 12096 сай:	
Өлшенген мазмұны a_{hw}	4,85 м/с ²
Ауытқу K_{hw} EN 20643 сай өлшенеді	2,43 м/с ²
Ұ/Е/Б:	155/52/106 см
Салмағы:	26/28 кг

MB 253.1 / MB 253.1 T:

Серия сәйкестендіргіші:	6371
Іштен жанатын қозғалтқыштың түрі:	Іштей жанатын 4-ырғақты қозғалтқыш
Қозғалтқыштың түрі:	V&S Series 625
Қалыпты айналыс жиілігіндегі кесімді қуаттылық:	2,2 - 2800 kW-айн/мин
Жұмыс көлемі:	150 текше см
Жағармай багі:	0,8 л
Шапқыш құрылғының түрі:	Пышақ маңдайшасы
Қима ені:	51 см
Шапқыш құрылғының айналыс саны:	2800 айн/мин
Қозғалтқыш бұрмасының айналыс саны:	2800 айн/мин

MB 253.1 / MB 253.1 T:

2000/14/EC директивасына сай: Шудың кепілді деңгейі L_{WA_d}	98 dB(A)
2006/42/EC директивасына сай: Жұмыс орнындағы шуыл деңгейі L_{pA}	85 dB(A)
Ауытқу K_{pA}	2 dB(A)
Діріл коэффициентінің мазмұны EN 12096 сай:	
Өлшенген мазмұны a_{hw}	5,00 м/с ²
Ауытқу K_{hw} EN 20643 сай өлшенеді	2,50 м/с ²
Ұ/Е/Б:	160/55/106 см
Салмағы:	27/29 кг

MB 248.3 / MB 248.3 T MB 253.1 / MB 253.1 T:

Сақтандырғыш құрылғы:	Қозғалтқыштың тоқтауы
Іске қосуға арналған құрылғы:	Арқанның көмегімен іске қосылады
Пышақ бұрандасы созылуының айналу мезеті:	60 - 65 Нм
Артқы доңғалақ жетегі (MB 248.3 T/ MB 253.1 T)	1-беріліс алға
Алдыңғы доңғалақтардың көлемі:	180 мм
Мөлшері Артқы доңғалақтардың диаметрі:	200 мм

MB 248.3 / MB 248.3 T
MB 253.1 / MB 253.1 T:

Кесік биіктігі: 25 - 75 мм

Шөп жинағыштың
топтасуы: 55 л

18. Ақаулықтарды іздеу

✘ Қажет болған кезде делдалға жүгініңіз, VIKING компаниясы ресми делдалдарға жүгінуге кеңес береді.

📖 Іштен жанатын қозғалтқышты пайдалану жөніндегі нұсқаулықты қараңыз.

Ақаулықтар:

Қозғалтқыш тұтанбайды

Ықтимал себебі:

- Стоп-мотор тұтқасы істемейді
- Бакте жанармай жоқ; жанармай құбырлары бітеліп қалған.
- Бактегі жанармай нашар, лас немесе ескі.
- Ауа сүзгісі кірленген.
- Тұтандыру білтесінің түйіспелі ұштығы суырылған, оталдыру сымы штекермен нашар байланысқан.
- Оталдыру білтесі тоттанған немесе бұзылған; электродтардың арасындағы саңылау дұрыс орнатылмаған.
- Праймер басылмаған (MB 248, MB 248 T).

Ақаулықтарды жою тәсілі:

- Стоп-мотор тұтқасын басып ұстап тұрыңыз. (⇒ 10.1)
- Жанармайды тағы құйып, жанармай магистралін тазартыңыз. ✘

- Тек таза әрі таңбалы жанармайды, этилденбеген бензинді қолданыңыз; карбюраторды тазартыңыз. ✘
- Ауа сүзгісін тазартыңыз. ✘
- Тұтандыру білтесінің түйіспелі ұштығын салыңыз; оталдыру сымы және штекердің арасындағы байланысты тексеріңіз. ✘
- Оталдыру білтені тазалаңыз немесе ауыстырыңыз; электродтардың арасындағы саңылауды дұрыс орнатыңыз. ✘
- Қозғалтқышты қосар алдында, праймерді үш рет басыңыз. (⇒ 10.1)

Ақаулықтар:

Жұмыс басталуы қиындаған немесе мотордың қызметі баяулаған.

Оған себеп болуы мүмкін жағдайлар:

- Көгалды қырыққыш бітеліп қалған.
- Көгалды тым баяу деңгейде қырку немесе берілу жылдамдығы қырку деңгейімен салыстырғанда тым жоғары.
- Жанармай бағы мен карбюраторда су бар; карбюратор бітеліп қалған.
- Жанармай бағы толып ластанған.
- Ауа сүзгісі толып ластанған.
- Оталдырғыш білтені күйе басып кеткен.

Ақауды жою жолдары:

- Көгалды қырыққышты тазалау (оталдырғыш құралды шығарып алу!) (⇒ 11.2)
- Қырку деңгейін жоғарыға қою немесе қозғалту жылдамдығын азайту. (⇒ 7.7)
- Жанармай бағын босату, жанармай жолы мен карбюраторды тазалау. ✘
- Жанармай бағын тазалау. ✘
- Ауа сүзгісін тазалау. ✘
- Оталдырғыш білтені тазалау. ✘

Ақаулықтар:

Қозғалтқыш өте қатты қызады.

Ықтимал себебі:

- Қозғалтқыштағы майдың деңгейі өте төмен.
- Суытқыш қабырғалар ластанған.

Ақаулықтарды жою тәсілі:

- Мотор майын ауыстыру қажет. (⇒ 7.8)
- Суытқыш қабырғаларды тазалау керек. (⇒ 11.2)

Ақаулықтар:

Жұмыс кезіндегі қатты діріл.

Ықтимал себебі:

- Шапқыш бөлігі бүлінген.
- Қозғалтқыштың бекіткіші босап кеткен.

Ақаулықтарды жою тәсілі:

- Шапқыш пышақ, білік және бекіткішті (пышақ бұрандамасы және сақтандырғыш диск) тексеріңіз және қажет болса оларды ауыстырыңыз. ✘
- Қозғалтқыштың бекіткіш бұрандаларын тартыңыз. ✘

Ақаулық:

Дұрыс кеспеу, шөп сарғаяды

Ықтимал себебі:

- Жүзі қайтқан немесе тозған

Ақаулықты жою әдісі:

- Қайрау немесе жүзін ауыстыру (⇒ 11.4), (⇒ 11.5), ✘

19. Техникалық қызмет көрсету жоспары

19.1 Берілісті растау

Үлгі: _____

Серия нөмірі:

□	□	□	□	□	□	□	□	□
---	---	---	---	---	---	---	---	---

Күні: □ □ □ □ □ □ □ □



Келесі қызмет

Күні: □ □ □ □ □ □ □ □

19.2 Қызмет көрсету өткізуді растау



Қызмет көрсету жұмыстарын өткізген кезде, пайдалану жөніндегі осы нұсқаулықты Сіздің VIKING делдалыңызға беріңіз.

Ол алдын ала басылған жолақтарында сервистік жұмыстардың өткізілгенін растайды.

 Сервистік қызметтің көрсетілген датасы

 Келесі сервистік қызметтің көрсетілген күні

KK

AZ

SQ

MK

MB 248, MB 248 T
MB 253, MB 253 T

 **VIKING**[®]

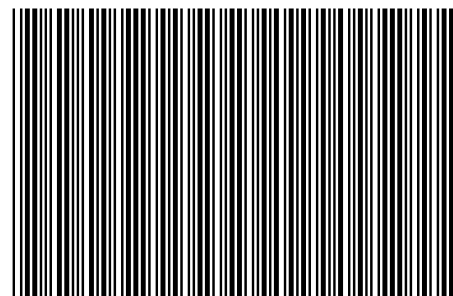

0478 111 9827 A

A

INT 2