

BEDIENUNG UND INSTALLATION
OPERATING AND INSTALLATION INSTRUCTIONS
UTILISATION ET INSTALLATION
GEBRUIK EN INSTALLATIE
OBSŁUGA I INSTALACJA
OBSLUHA A INSTALACE
HASZNÁLATI ÉS TELEPÍTÉSI ÚTMUTATÓ
ОБСЛУЖИВАНИЕ И УСТАНОВКА

WAND-SCHNELLHEIZER | WALL MOUNTED FAN HEATER | CONVECTEURS SOUFFLANT MURAL
WAND-SNELVERWARMER | NAŚCIENNY OGRZEWACZ SZYBKONAGRZEWAJĄCY
NÁSTĚNNÝ KONVEKTOR | FALI GYORS HŐSUGÁRZÓ | СТЕННАЯ СИСТЕМА БЫСТРОГО ОБОГРЕВА

» CBS 20 S

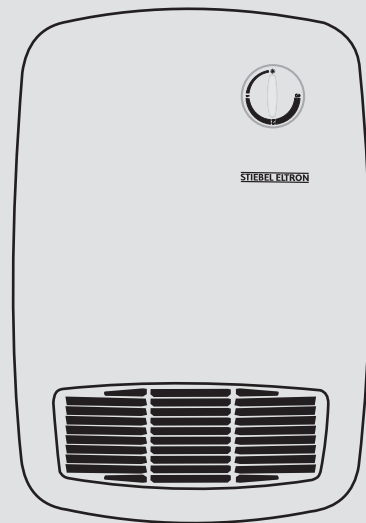

STIEBEL ELTRON

A

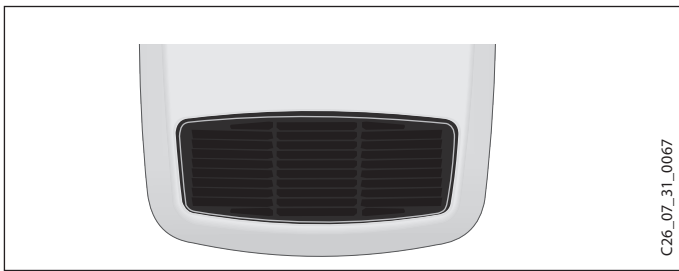

B

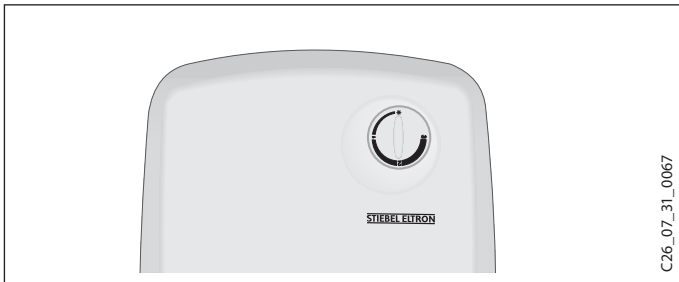

C

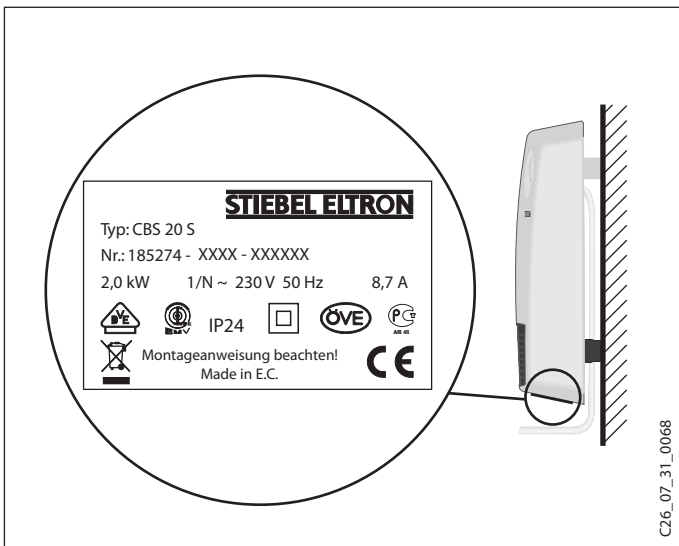

D

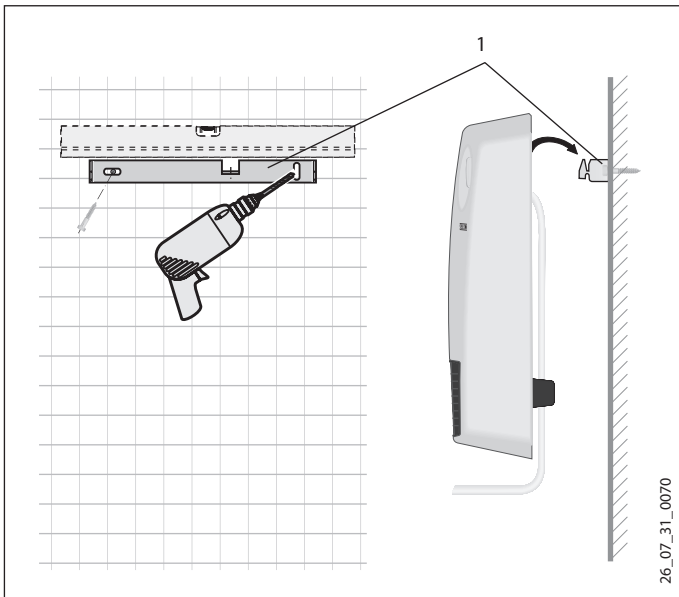

E

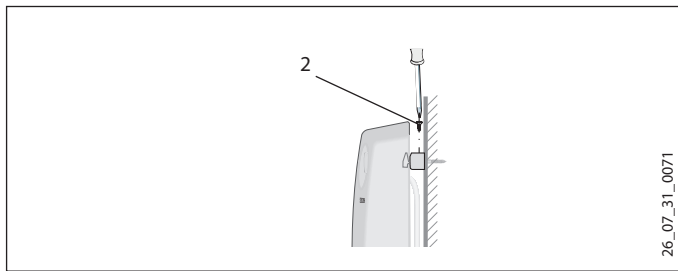

F

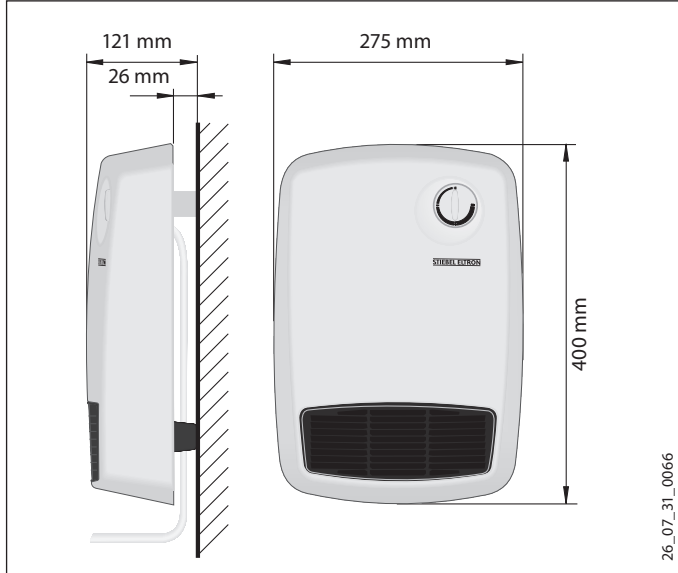

G

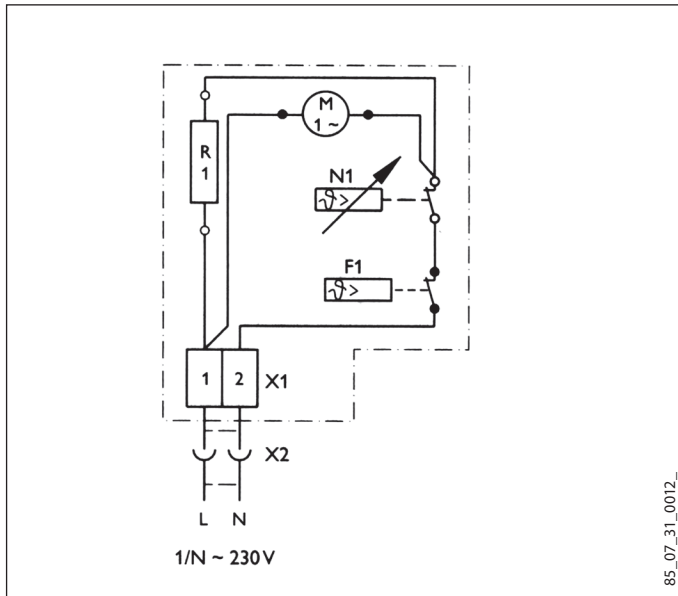

РУССКИЙ

1. Общие указания



Следует ознакомиться!
Перед эксплуатацией прибора следует внимательно прочитать данное руководство и хранить его в течение всего срока эксплуатации. В случае перепродажи прибора руководство нужно передать следующему пользователю.

1.1 Значение символов

Символы, используемые в данном руководстве

В данном руководстве встречаются символы и обозначения, которые имеют следующее содержание:



Травмоопасно!
Указание для монтажника или пользователя на возможные риски получения травмы, а также на возможное повреждение прибора!



Опасность для жизни вследствие поражения электрическим током!



Опасность получения ожогов!



Опасность повреждения!
Указание на возможность возникновения опасной ситуации при установке прибора или во время его эксплуатации, а также на возможность повреждения устройства, нанесения вреда окружающей среде или причинения материального ущерба.



Следует ознакомиться!
Необходимо внимательно прочитать данный раздел.

- ▶ Этот символ указывает на необходимость выполнения определенных действий. Описание таких действий приведено шаг за шагом.



Эта маркировка является ссылкой на рис. А.

Символы на приборе

Символ имеет следующее значение:



Утилизация прибора
Приборы с такой маркировкой нельзя выбрасывать в контейнер для бытовых отходов, их необходимо собирать и утилизировать отдельно.



Не накрывать прибор
Не разрешается класть белье на прибор: опасность воспламенения!

2. Техника безопасности

2.1 Использование по назначению

Прибор предназначен для обогрева жилых помещений. Иное или отличное от данных целей использование является использованием не по назначению. Использование по назначению также подразумевает соблюдение положений настоящего руководства. В случае изменения или переоборудования устройства все гарантийные обязательства утрачивают силу! Прибор предназначен для бытового использования. Для его безопасного обслуживания пользователю не требуется проходить инструктаж. Возможно использование прибора не в быту, а, например, на объектах малого предпринимательства, но при соблюдении тех же условий эксплуатации.

2.2 Указания по технике безопасности

Необходимо соблюдать следующие указания и инструкции по технике безопасности. Использовать устройство следует только в полностью собранном виде со всеми установленными предохранительными устройствами.



ОСТОРОЖНО
Во избежание опасности вследствие непредвиденного сброса защитного ограничителя температуры запрещается подключать прибор к внешнему коммутационному устройству, например, таймеру, либо соединять с электрической цепью, которая регулярно включается и выключается посредством какого-либо устройства.



Запрещено использовать прибор...

... в помещениях, где из-за наличия химических веществ, пыли, газов или паров есть опасность воспламенения или взрыва.

... в непосредственной близости от магистралей или емкостей для транспортировки или хранения горючих и взрывоопасных материалов. ... если расстояние от прибора до предметов и поверхностей меньше допустимого.



Опасность получения ожога!
При эксплуатации прибора его корпус и поток выходящего воздуха имеют высокую температуру (выше 80 °C).



Травмоопасно!
Управление устройством детьми или лицами с ограниченными физическими, сенсорными и умственными способностями должно происходить только под присмотром или после соответствующего инструктажа, проведенного лицом, отвечающим за их безопасность. Необходимо следить за детьми и не позволять им играть с прибором!

2.3 Безопасное расстояние до прибора

- ▶ Необходимо соблюдать безопасное расстояние до мебели, текстильных изделий и прочих горючих и негорючих материалов. Это относится, прежде всего, к воздуховыпускной решетке. См. главу „Технические данные“.

Теплый воздух должен беспрепятственно выходить через выпускную решетку!

2.4 Знак СЕ

Знак СЕ свидетельствует, что прибор соответствует всем основным требованиям:

- Директивы об электромагнитной совместимости (Директива 2004/108/совета ЕС)
- Директивы ЕС по низковольтному оборудованию (Директива 2006/95/совета ЕС)

3. Описание прибора

Прибор является электрическим обогревателем прямого нагрева для настенной установки. Он предназначен для полного обогрева ванной комнаты или временного и дополнительного обогрева небольших помещений, например, мастерской или комнаты для гостей. Воздух из помещения всасывается вентилятором прибора через отверстия в задней стенке, нагревается с помощью нагревательного элемента и равномерно, не вызывая при этом сквозняков, выходит через установленную в нижней части прибора выпускную решетку.



Для ввода прибора в эксплуатацию достаточно включить вилку в розетку. Защитное устройство автоматически отключает нагревательные элементы и мотор при перегреве прибора.

В таком случае необходимо выполнить следующее:

- ▶ Вынуть вилку из розетки.
- ▶ Устранить причину перегрева прибора (напр., препятствие для забора или выхода воздуха, неожиданно скопившееся

- ▶ Дать прибору остыть в течение > 15 минут.
- ▶ Вставить вилку в розетку и убедиться, что прибор функционирует безупречно.

3.1 Комплект поставки

- Настенное устройство быстрого обогрева с соединительным проводом и штекерным разъемом
- Держатель настенный
- Руководство по эксплуатации и монтажу

4. Управление

С помощью регулятора температуры можно бесступенчато установить необходимую температуру воздуха в помещении. Регулятор температуры в приборе будет постоянно поддерживать заданную температуру благодаря повторяющимся кратковременным циклам нагрева воздуха в помещении.



Для использования прибора в режиме защиты от замерзания нужно повернуть регулятор температуры до упора против часовой стрелки. При таком положении регулятора режим обогрева автоматически включается, если температура воздуха в помещении падает примерно до 7 °C.



Отключение прибора
Для вывода прибора из эксплуатации нужно вынуть вилку из розетки.

5. Чистка, уход и техническое обслуживание

При появлении на корпусе прибора незначительных потемнений нужно устранять их по возможности сразу, используя влажную тканевую салфетку. Очистку прибора производить только после его полного охлаждения, используя обычные чистящие средства. Не использовать абразивные и едкие средства.



Внимание!
Не распылять чистящее средство в отверстия для забора и выхода воздуха.

6. Что делать, если ...

... Прибор не осуществляет нагрев:
Проверить значение температуры, установленное на регуляторе, а также предохранители домашней сети. Если проблема не устранена, обратиться к специалисту по ремонту. Чтобы получить быструю и эффективную помощь, необходимо сообщить специалисту номера, указанные на заводской табличке (E-XXXXXX и F-XXXXXXXXX):



7. Техника безопасности

7.1 Специфические для рынка сбыта указания по технике безопасности

При монтаже соблюдать положения данного руководства по установке.

Мы гарантируем безупречную работу прибора и безопасность эксплуатации только при использовании оригинальных принадлежностей и оригинальных запчастей.

7.2 Предписания, стандарты и положения



Опасность повреждения!
Следует соблюдать данные на заводской табличке. Напряжение сети должно совпадать с указанным на табличке.



Указание
Следует соблюдать национальные строительные предписания.



Опасность для жизни вследствие поражения электрическим током!
Выполнять все работы по подключению и установке в соответствии с предписаниями Союза немецких электротехников (DIN VDE 0100) и предприятия электроснабжения, а также согласно соответствующим национальным и региональным предписаниям.



Указания по установке
Прибор можно крепить только к вертикальной стене с термостойкостью не менее 85 °С.
Следует соблюдать минимально допустимые расстояния до близлежащих поверхностей.
Запрещается устанавливать прибор непосредственно под настенной розеткой.



Важное указание
При установке обогревателя в помещении с ванной и/или душем соблюдать зону безопасности согласно пункту 701 VDE 0100 в соответствии с данными на заводской табличке прибора.



Опасность для жизни вследствие поражения электрическим током!
Установить прибор так, чтобы лица, принимающие ванну или душ, не могли дотронуться до коммутирующих и регулирующих устройств.

8. Монтаж

▶ Перед монтажом прибора убедиться, что подключение имеет достаточное поперечное сечение провода.

▶ При монтаже прибора необходимо следить, чтобы расстояние от его боковой поверхности до розетки составляло не менее 10 см.

8.1 Монтаж прибора

При установке прибора выполнить следующее:

▶ Установить планку для подвешивания вырезом накладки сверху.

▶ Прикрепить прилагаемую планку для подвешивания к стене в горизонтальном положении с помощью шурупов.

▶ Использовать для этого соответствующие крепежные элементы (болты, дюбели) в зависимости от типа стены. Горизонтальный и вертикальный пазы позволяют при необходимости выровнять планку при фиксации в отверстиях.

D

▶ Навесить прибор, установив планку для подвешивания в верхний вертикальный паз на задней поверхности прибора.

▶ Зафиксировать прибор и планку для подвешивания с помощью крепежного болта.

E

- 1 Планка для подвешивания
- 2 Крепежный болт

8.2 Электрическое соединение

▶ Вставить вилку в сетевую розетку.

9. Технические характеристики

9.1 Безопасное расстояние до прибора

Минимальные расстояния

До выходной воздушной решетки	500 мм
До боковых поверхностей прибора	100 мм
До верхней поверхности прибора	200 мм
До нижней поверхности прибора	100 мм
До задней поверхности прибора	26 мм
До розетки	100 мм

9.2 Таблица параметров

		CBS 20 S
Присоединительная мощность		185274
Фаза	W	2000
Номинальное напряжение		230
Частота	Гц	50
Диапазон устанавливаемой температуры		5-35
Режим защиты от замерзания		°С 7
Высота	мм	400
Ширина	мм	275
Глубина	мм	121
Вес	кг	3
Степень защиты (IP)		IP23
Класс защиты		II
Цвет		чисто-белый, RAL 9010

9.3 Размер

F

9.4 Электросхема

G

Гарантия

Условия и порядок гарантийного обслуживания определяются отдельно для каждой страны. За информацией о гарантии и гарантийном обслуживании обратитесь пожалуйста в представительство AEG в Вашей стране.



Монтаж прибора, первый ввод в эксплуатацию и обслуживание могут проводиться только компетентным специалистом в соответствии с данной инструкцией.



Не принимаются претензии по неисправностям, возникшим вследствие неправильной установки и эксплуатации прибора.

Окружающая среда и вторсырьё

Мы просим вашего содействия в защите окружающей среды. Выбрасывая упаковку, соблюдайте правила переработки отходов, установленные в вашей стране.

Deutschland

STIEBEL ELTRON GmbH & Co. KG
Dr.-Stiebel-Straße | 37603 Holzminden
Tel. 05531 702-0 | Fax 05531 702-480
info@stiebel-eltron.de
www.stiebel-eltron.de

Verkauf

Tel. 0180 3 700705* | Fax 0180 3 702015* | info-center@stiebel-eltron.de

Kundendienst

Tel. 0180 3 702020* | Fax 0180 3 702025* | kundendienst@stiebel-eltron.de
Tel. 05531 702-90015

Ersatzteilverkauf

Tel. 0180 3 702030* | Fax 0180 3 702035* | ersatzteile@stiebel-eltron.de
Tel. 05531 702-90050

Vertriebszentren

Tel. 0180 3 702010* | Fax 0180 3 702004*

* 0,09 €/min bei Anrufen aus dem deutschen Festnetz.
Maximal 0,42 €/min bei Anrufen aus Mobilfunknetzen.

Austria

STIEBEL ELTRON Ges.m.b.H.
Eferdinger Str. 73 | 4600 Wels
Tel. 07242 47367-0 | Fax 07242 47367-42
info@stiebel-eltron.at
www.stiebel-eltron.at

Belgium

STIEBEL ELTRON Sprl/Pvba
't Hofveld 6 - D1 | 1702 Groot-Bijgaarden
Tel. 02 42322-22 | Fax 02 42322-12
info@stiebel-eltron.be
www.stiebel-eltron.be

Czech Republik

STIEBEL ELTRON spol. s.r.o.
K Hájům 946 | 15500 Praha 5-Stodůlky
Tel. 0251116111 | Fax 0235512122
info@stiebel-eltron.cz
www.stiebel-eltron.cz

Denmark

PETTINAROLI A/S
Mandal Allé 21 | 5500 Middelfart
Tel. 06341 6666 | Fax 06341 6660
info@pettinaroli.dk
www.pettinaroli.dk

Finland

Insinööritoimisto Olli Andersson Oy
Keskuskatu 8 | 04600 Mäntsälä
Tel. 020 720-9988 | Fax 020 720-9989
info@stiebel-eltron.fi
www.stiebel-eltron.fi

France

STIEBEL ELTRON S.A.S.
7-9 rue des Selliers
B.P. 85107 | 57073 Metz-Cédex 3
Tel. 0387 74-3888 | Fax 0387 74-6826
info@stiebel-eltron.fr
www.stiebel-eltron.fr

Great Britain

STIEBEL ELTRON UK Ltd.
Unit 12 Stadium Court | Stadium Road
Bromborough | Wirral | CH62 3RP
Tel. 0151 346-2300 | Fax 0151 334-2913
info@stiebel-eltron.co.uk
www.stiebel-eltron.co.uk

Hungary

STIEBEL ELTRON Kft.
Pacsirtamező u. 41 | 1036 Budapest
Tel. 01 250-6055 | Fax 01 68-8097
info@stiebel-eltron.hu
www.stiebel-eltron.hu

Japan

Nihon Stiebel Co. Ltd.
Ebara building 3F | 2-9-3 Hamamatsu-cho
Minato-ku | Tokyo 105-0013
Tel. 03 34364662 | Fax 03 34594365
info@nihonstiebel.co.jp

Netherlands

STIEBEL ELTRON Nederland B.V.
Daviottenweg 36
5222 BH 's-Hertogenbosch
Tel. 073 623-000 | Fax 073 623-1141
stiebel@stiebel-eltron.nl
www.stiebel-eltron.nl

Poland

STIEBEL ELTRON sp. z o.o.
ul. Instalatorów 9 | 02-237 Warszawa
Tel. 022 609-2030 | Fax 022 609-2029
stiebel@stiebel-eltron.com.pl
www.stiebel-eltron.com.pl

Russia

STIEBEL ELTRON LLC RUSSIA
Urzhumskaya street, 4. | 129343 Moscow
Tel. 0495 775-3889 | Fax 0495 775-3887
info@stiebel-eltron.ru
www.stiebel-eltron.ru

Slovakia

TATRAMAT - ohrievace vody, s.r.o.
Hlavná 1 | 058 01 Poprad
Tel. 052 7127-125 | Fax 052 7127-148
info@stiebel-eltron.sk
www.stiebel-eltron.sk

Sweden

STENERGY
Vasagatan 14 | 545 30 Töreboda
Sales:
Tel. 0722 371900 | info@stiebel-eltron.se
Technique & Service:
Tel. 0150 54200 | info@heatech.se
www.stiebel-eltron.se

Switzerland

STIEBEL ELTRON AG
Netzbodenstr. 23 c | 4133 Pratteln
Tel. 061 81693-33 | Fax 061 81693-44
info@stiebel-eltron.ch
www.stiebel-eltron.ch

Thailand

STIEBEL ELTRON Asia Ltd.
469 Moo 2, Tambol Klong-Jik
Ampur Bangpa-In | Ayutthaya 13160
Tel. 035 22-0088 | Fax 035 22-1188
info@stiebeleltronasia.com
www.stiebeleltronasia.com

United States of America

STIEBEL ELTRON Inc.
17 West Street | West Hatfield, MA 01088
Tel. 413 247-3380 | Fax 413 247-3369
info@stiebel-eltron-usa.com
www.stiebel-eltron-usa.com



Irrtum und technische Änderungen vorbehalten | Subject to errors and technical changes! | Sous réserve d'erreurs et de modifications techniques! | Onder voorbehoud van vergissingen en technische wijzigingen! | Salvo error o modificación técnica! | Rätt till misstag och tekniska ändringar förbehålls! | Excepto erro ou alteração técnica | Zastrzeżone zmiany techniczne i ewentualne błędy | Omyly a technické zmeny jsou vyhrazeny! | A muszaki változtatások és tévedések jogát fenntartjuk! | Возможность неточностей технических изменений не исключается. | Chyby a technické zmeny sú vyhradené! Stand 06/10

STIEBEL ELTRON